

Digital 4K Video Camera Recorder



Schlagen Sie in der „Hilfe“ (Internet-Anleitung) nach. Raadpleeg de "Help-gids" (webhandleiding). Consultare la "Guida" (manuale sul Web).

Consulte o "Guia de Ajuda" (manual Web).

Patrz „Przewodnik pomocniczy” (instrukcja w sieci WWW).

Nahlédněte do dokumentu „Příručka” (webový návod). Lásd: „Súgóútmutató” (Webes kézikönyv).

Pozrite si dokument „Príručka pomoci” (návod online).

Se "Hjælpguide" (handbok på Internet).

Se "Hjælp Vejledning" (onlinevejledning).

Katso "Käyttöopas" (verkkoparas).

См. "Справочное руководство" (интернет-руководство).

Bedienungsanleitung	DE
Bedieningshandleiding	NL
Manuale delle istruzioni	IT
Manual de instruções	PT
Instrukcja obsługi	PL
Návod k použití	CZ
A kamera használati útmutatója	HU
Návod na používanie	SK
Bruksanvisning	SE
Betjeningsvejledning	DK
Käyttöohjeet	FI
Руководство по эксплуатации	RU

http://rd1.sony.net/help/cam/1630/h_uz/

HANDYCAM®

Bitte lesen

Bitte lesen Sie dieses Handbuch vor der Inbetriebnahme des Geräts sorgfältig durch und bewahren Sie es zur künftigen Referenz auf.

WARNUNG

Um Feuergefahr und die Gefahr eines elektrischen Schlags zu vermeiden,
1) setzen Sie das Gerät weder Regen noch sonstiger Feuchtigkeit aus,
2) stellen Sie keine mit Flüssigkeiten gefüllten Gegenstände, wie z. B. Vasen, auf das Gerät.

Schützen Sie Akkus und Batterien vor übermäßiger Hitze, wie z. B. direktem Sonnenlicht, Feuer o. Ä.

ACHTUNG

I Akku

Bei unsachgemäßem Gebrauch des Akkus kann er explodieren oder es besteht Feuergefahr oder die Gefahr von Verätzungen. Beachten Sie bitte die folgenden Hinweise.

- Zerlegen Sie den Akku nicht.
- Setzen Sie den Akku keinen Stößen, Schlägen usw. aus, quetschen Sie ihn nicht, lassen Sie ihn nicht fallen und achten Sie darauf, nicht versehentlich auf den Akku zu treten.

- Halten Sie Gegenstände aus Metall von den Akkuanschlüssen fern. Es kann sonst zu einem Kurzschluss kommen.
- Setzen Sie den Akku keinen Temperaturen über 60 °C aus, wie sie z. B. bei direkter Sonneneinstrahlung oder in einem in der Sonne geparkten Auto auftreten können.
- Zünden Sie den Akku nicht an und werfen Sie ihn nicht ins Feuer.
- Berühren Sie beschädigte oder auslaufende Lithium-Ionen-Akkus nicht.
- Laden Sie den Akku unbedingt mit einem Originalladegerät von Sony oder einem Gerät mit Ladefunktion.
- Halten Sie den Akku von kleinen Kindern fern.
- Schützen Sie den Akku vor Feuchtigkeit.
- Tauschen Sie den Akku nur gegen den gleichen oder einen vergleichbaren Akkutyp aus, der von Sony empfohlen wird.
- Entsorgen Sie verbrauchte Akkus unverzüglich wie in den Anweisungen erläutert.

I Netzteil

Verwenden Sie das Netzteil nicht, wenn nur wenig Platz vorhanden ist, z.B. zwischen einer Wand und Möbelstücken.

Benutzen Sie eine nahe gelegene Netzsteckdose bei Verwendung des Netzgerätes. Trennen Sie das Netzgerät unverzüglich von der Netzsteckdose, falls eine Funktionsstörung während der Benutzung des Apparats auftritt.

| Hinweis zum Netzkabel

Das Netzkabel wurde speziell für diesen Camcorder entwickelt und darf nicht für andere elektrische Geräte verwendet werden.

Auch wenn der Camcorder ausgeschaltet ist, wird er immer noch mit Netzstrom versorgt, solange er über ein Netzteil an eine Netzsteckdose angeschlossen ist.

FÜR KUNDEN IN EUROPA

| Hinweis für Kunden in Ländern, in denen EU-Richtlinien gelten

Hersteller: Sony Corporation, 1-7-1 Konan Minato-ku Tokio, 108-0075 Japan

Für EU Produktkonformität: Sony Belgium, bijkantoor van Sony Europe Limited, Da Vincilaan 7-D1, 1935 Zaventem, Belgien



Hiermit erklärt Sony Corporation, dass sich dieses Gerät in Übereinstimmung mit den grundlegenden Anforderungen und den übrigen einschlägigen Bestimmungen der Richtlinie 1999/5/EG befindet. Weitere Informationen erhältlich unter: <http://www.compliance.sony.de/>

| Hinweis

Wenn eine Datenübertragung aufgrund statischer oder elektromagnetischer Störeinflüsse abbricht (fehlschlägt), starten Sie die entsprechende Anwendung neu, oder entfernen Sie das USB-Kabel, und schließen Sie es wieder an.

Dieses Produkt wurde geprüft und erfüllt die Auflagen der EMV-Vorschriften für den Gebrauch von Verbindungskabeln, die kürzer als 3 m sind.

Die elektromagnetischen Felder bei den speziellen Frequenzen können Bild und Ton dieses Gerätes beeinflussen.

DE

Entsorgung von gebrauchten Batterien und Akkus und gebrauchten elektrischen und elektronischen Geräten (anzuwenden in den Ländern der Europäischen Union und anderen europäischen Ländern mit einem separaten Sammelsystem für diese Produkte)



Das Symbol auf der Batterie/dem Akku, dem Produkt oder der Verpackung weist darauf hin, dass das Produkt oder die

Batterie/der Akku nicht als normaler Haushaltsabfall zu behandeln sind. Ein zusätzliches chemisches Symbol Pb (Blei) oder Hg (Quecksilber) unter der durchgestrichenen Mülltonne bedeutet, dass die Batterie/der Akku einen Anteil von mehr als 0,0005% Quecksilber oder 0,004% Blei enthält. Durch Ihren Beitrag zum korrekten Entsorgen des Produktes und der Batterie schützen Sie die Umwelt und die Gesundheit Ihrer Mitmenschen. Umwelt und Gesundheit werden durch falsches Entsorgen gefährdet. Materialrecycling hilft, den Verbrauch von Rohstoffen zu verringern. Bei Produkten, die auf Grund ihrer Sicherheit, der Funktionalität oder als Sicherung vor Datenverlust eine ständige Verbindung zur eingebauten Batterie benötigen, sollte die Batterie nur durch qualifiziertes Servicepersonal ausgetauscht werden.

Um sicherzustellen, dass das Produkt und die Batterie korrekt entsorgt werden, geben Sie das Produkt zwecks Entsorgung an einer Annahmestelle für das Recycling von elektrischen und elektronischen Geräten ab.

Für alle anderen Batterien entnehmen Sie die Batterie bitte entsprechend dem Kapitel über die sichere Entfernung der Batterie. Geben Sie die Batterie an einer Annahmestelle für das Recycling von Batterien/Akkus ab.

Weitere Informationen über das Recycling dieses Produktes oder der Batterie erhalten Sie von Ihrer Gemeinde, den kommunalen Entsorgungsbetrieben oder dem Geschäft, in dem Sie das Produkt gekauft haben.

Hinweis für Lithiumbatterien: Bitte geben Sie nur entladene Batterien an den Sammelstellen ab. Wegen Kurzschlussgefahr überkleben Sie bitte die Pole der Batterie mit Klebestreifen. Sie erkennen Lithiumbatterien an den Abkürzungen Li oder CR.

In dieser Anleitung werden 1080 60i- und 1080 50i-kompatible Geräte beschrieben.

Um festzustellen, ob Ihre Kamera mit 1080 60i oder 1080 50i kompatibel ist, sehen Sie nach, ob eins der folgenden Zeichen an der Unterseite der Kamera vorhanden ist.

1080 60i-kompatibles Gerät: 60i

1080 50i-kompatibles Gerät: 50i

Weitere Informationen über den Camcorder (Hilfe)

Die Hilfe ist ein Online-Handbuch. Sie finden dort ausführliche Anleitungen zu den zahlreichen Funktionen des Camcorders.

Rufen Sie die Support-Seite von Sony auf.

http://rd1.sony.net/help/cam/1630/h_??/



In der Hilfe finden Sie weitere Informationen beispielsweise zu den folgenden Funktionen.

- Zeitraffer-Erfassung
- TC/UB (Zeitcode/Benutzerbit)
- Highlights-Movie Maker
- Live-Streaming
- Multi-Kamera-Strg
- Wiedergabe trimmen

Inhalt

Bitte lesen	2
Weitere Informationen über den Camcorder (Hilfe)	5
Auswahl des Aufnahmeformats für Filme	6

Vorbereitungen 9

Mitgelieferte Teile	9
Laden des Akkus	10
Einschalten	13
Einsetzen einer Speicherkarte	14

Aufnahme/Wiedergabe

..... 17

Aufnahme	17
Verwenden der manuellen Einstellfunktionen	20
Wiedergabe	21
Ansehen von Bildern auf einem Fernsehgerät	26
Anzeigen von Bildern mit dem integrierten Projektor (FDR-AXP55)	30

Speichern von Bildern

..... 31

Importieren von Bildern auf einen Computer	31
Speichern von Bildern auf einem externen Mediengerät	32
Verwenden der Wi-Fi-Funktion	34

Einstellen des

Camcorders 40

Verwenden der Menüs	40
---------------------------	----

Sonstiges 43

Vorsichtsmaßnahmen	43
Technische Daten	45
Teile und Bedienelemente	51
Index	54



Auswahl des Aufnahmeformats für Filme

Der Camcorder ist mit dem Format XAVC S kompatibel.

| Was ist XAVC S?

XAVC S ist ein Aufnahmeformat, das es ermöglicht, hochauflösende Bilder wie 4K-Bilder mit MPEG-4 AVC/H.264 stark zu komprimieren und im MP4-Dateiformat aufzunehmen. Es wird eine hohe Bildqualität erreicht, während die Datengröße innerhalb eines gewissen Rahmens bleibt.

Verfügbare Aufnahmeformate und ihre Eigenschaften

	XAVC S 4K	XAVC S HD	AVCHD
Pixel	 3840 × 2160	 1920 × 1080	 1920 × 1080
Bitrate* ¹	60 Mbps/ 100 Mbps	50 Mbps* ²	Max. 28 Mbps
Eigenschaften	Nimmt Bilder in 4K auf. Die Aufnahme in diesem Format wird empfohlen, selbst wenn Sie kein 4K-Fernsehgerät besitzen. So können Sie zukünftig die Vorteile von 4K genießen.	Das Informationsvolumen ist größer als bei AVCHD, wodurch die Aufnahme klarerer Bilder ermöglicht wird.	Die Kompatibilität mit Aufnahmegeräten ist gut, außer bei Computern.

*¹ Die Bitrate bezeichnet die Menge der Daten, die in einem bestimmten Zeitraum aufgenommen wird.

*² Für Hochgeschwindigkeitsaufnahmen wählen Sie 60 Mbps oder 100 Mbps aus.

Aufnahmeformat und verfügbarer Aufnahmemodus

Aufnahmeformat	XAVC S 4K	XAVC S HD	AVCHD
Aufnahmemodus	Film	Film High-Speed- AUFN	Film Zlupen-AUFN. Golfszene

- Sie können das Aufnahmeformat wechseln, indem Sie **[MENU]** → [Bildqualität/Größe] → [Dateiformat] auswählen.

Speichermethode

Aufnahmeformat	Speichermethode	Bildqualität beim Speichern	Seite
XAVC S 4K	Computer mit PlayMemories Home™ -Software • Externe Medieneinheit	XAVC S 4K	31
XAVC S HD		XAVC S HD	31
AVCHD	Computer mit PlayMemories Home-Software	AVCHD	31
	Externe Medieneinheit	AVCHD	32

- Neueste Informationen zur Speicherumgebung finden Sie auf der folgenden Website.
<http://www.sony.net/>
- Sie können Bilder speichern, indem Sie über ein analoges AV-Kabel (gesondert erhältlich) eine Verbindung zu einem Recorder herstellen. Filme werden in Standard-Bildqualität kopiert (Seite 33).
- Sie können Bilder mit dem USB-Adapterkabel VMC-UAM2 (gesondert erhältlich) direkt auf eine externe Medieneinheit kopieren.

| Übertragen von Bildern auf ein Smartphone

Sie können MP4-Bilder auf ein Smartphone übertragen, das über Wi-Fi mit dem Camcorder verbunden ist (Seite 34). Das MP4-Format ist gut zum Hochladen ins Internet geeignet. Wenn [Dual-Video-AUFN] auf [Ein] gestellt ist, nimmt der Camcorder Filme im XAVC S 4K-, XAVC S HD- oder AVCHD-Format auf, während er gleichzeitig Filme im MP4-Format aufzeichnet.

Mitgelieferte Teile

Die Zahlen in Klammern () geben die mitgelieferte Menge an.

Alle Modelle

- Camcorder (1)
- Netzteil (1)

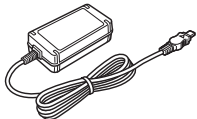

- Netzkabel (1)

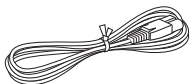

- Micro-USB-Kabel (1)

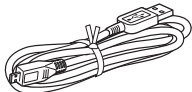

- HDMI-Kabel (1)

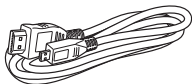

- „Bedienungsanleitung“ (dieses Handbuch) (1)
- Akku NP-FV70 (1)



Laden des Akkus

- 1 Schalten Sie den Camcorder aus, indem Sie den LCD-Monitor schließen, schieben Sie den Sucher* zurück und bringen Sie den Akku an.

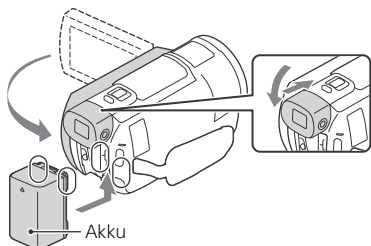

* Nur Modelle mit Sucher (FDR-AX53/AX55/AXP55)

- 2 Schließen Sie das Netzteil und das Netzkabel an Ihren Camcorder und die Steckdose an.

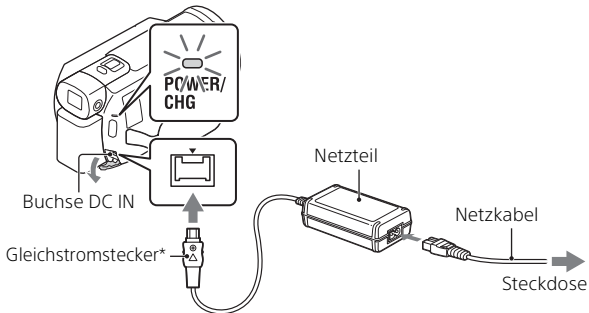

* Richten Sie die Markierung ▲ auf dem Gleichstromstecker an der Markierung der Buchse DC IN aus.

- Die Ladeanzeige POWER/CHG leuchtet jetzt orange.
- Die Ladeanzeige POWER/CHG erlischt, sobald der Akku vollständig geladen ist. Trennen Sie das Netzteil von der Buchse DC IN des Camcorders.

| Laden des Akkus mit dem Computer

Schalten Sie den Camcorder aus und verbinden Sie die Multi/Micro-USB-Buchse am Camcorder (Seite 51) über das Micro-USB-Kabel mit der USB-Buchse an einem Computer.

- Ändern Sie die Einstellung am Computer, so dass dieser nicht in den Energiesparmodus (Ruhemodus) wechselt, bevor der Camcorder geladen ist.

| Geschätzte Zeit zum Laden des mitgelieferten Akkus (Minuten)

Akku	Netzteil (mitgeliefert)	Computer
NP-FV70	205	555

- Die Ladezeiten wurden beim Laden eines leeren Akkus bis zum Erreichen seiner vollen Kapazität bei einer Zimmertemperatur von 25 °C gemessen.

| Geschätzte Zeit für Aufnahme und Wiedergabe mit dem mitgelieferten Akku (Minuten)

Akku	Aufnahmezeit		Wiedergabezeit
	Kontinuierlich	Standard	
NP-FV70	150	75	250

- Die Aufnahme- und Wiedergabezeiten wurden bei Verwendung des Camcorders bei 25 °C gemessen.
- Die Aufnahmezeiten wurden bei der Aufnahme von Filmen mit den Standardeinstellungen gemessen ([Dateiformat]: [XAVC S 4K], [AUFN-Modus]: [60Mbps 60], [Dual-Video-AUFN]: [Aus]).
- Die typische Aufnahmezeit zeigt die Zeit an, die bei wiederholtem Starten/Stoppen der Aufnahme, dem Wechsel von [Aufnahme-Modus] und der Nutzung der Zoomfunktion zur Verfügung steht.
- Die Aufnahmezeit gilt bei Aufnahmen mit aufgeklapptem LCD-Monitor.

| Verwenden des Camcorders bei Anschluss an eine Steckdose

Schließen Sie den Camcorder auf die gleiche Weise wie unter „Laden des Akkus“ an eine Steckdose an.

| Entfernen des Akkus

Schalten Sie den Camcorder aus. Verschieben Sie den Akkulösehebel BATT (①) und nehmen Sie den Akku heraus (②).

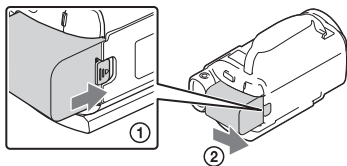

| Laden des Akkus im Ausland

Sie können den Akku mithilfe des mit dem Camcorder mitgelieferten Netzteils in allen Ländern/Regionen aufladen, in denen die Stromversorgung innerhalb von 100 V - 240 V Wechselstrom, 50 Hz/ 60 Hz liegt.

- Verwenden Sie keinen elektronischen Spannungswandler.

Einschalten

- 1 Klappen Sie den LCD-Monitor des Camcorders auf und schalten Sie ihn ein.

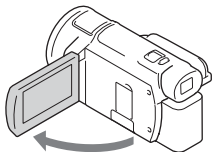

- Sie können den Camcorder auch einschalten, indem Sie den Sucher herausziehen (nur Modelle mit Sucher (FDR-AX53/AX55/AXP55)).

- 2 Befolgen Sie die Anweisungen auf dem LCD-Monitor, wählen Sie die Sprache, die geografische Zone, die Sommerzeit, das Datumsformat sowie das Datum und die Uhrzeit aus.

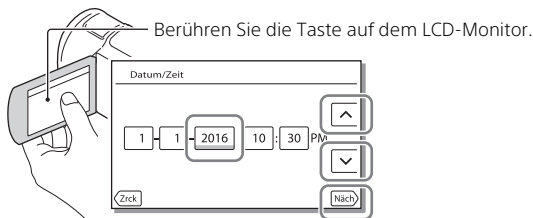

- Um zur nächsten Seite zu wechseln, berühren Sie [Näch].
-
- Um den Camcorder auszuschalten, schließen Sie den LCD-Monitor. Wenn der Sucher herausgezogen ist, schieben Sie ihn wieder zurück (nur Modelle mit Sucher (FDR-AX53/AX55/AXP55)).
 - Um das Datum und die Uhrzeit erneut einzustellen, wählen Sie **[MENU]** → [Installation] → [Uhr-Einstellungen] → [Datum/Zeiteinstlg.] aus. (Wenn Sie den Camcorder einige Monate lang nicht verwendet haben)
 - Um die Bedientöne auszuschalten, wählen Sie **[MENU]** → [Installation] → [Allgemeine Einstlg.] → [Piepton] → [Aus] aus.

Einsetzen einer Speicherkarte

- 1 Öffnen Sie die Abdeckung und schieben Sie die Speicherkarte ein, bis sie mit einem Klicken einrastet.

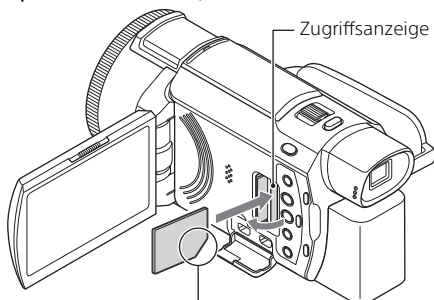

Richten Sie die abgeschrägte Kante beim Einschoben der Speicherkarte wie in der Abbildung dargestellt aus.

- Der Bildschirm [Bilddatenbank-Datei wird vorbereitet. Bitte warten.] wird angezeigt, wenn Sie eine neue Speicherkarte einsetzen. Warten Sie, bis der Bildschirm wieder ausgeblendet wird.
- Wenn Sie eine Speicherkarte als Aufnahme­medium auswählen wollen, wählen Sie [MENU] → [Installation] → [ Medien-Einstlg.] → [Medien-Auswahl] → [Speicherkarte] (FDR-AX40/AX55/AXP55).
- Um die Speicherkarte auszuwerfen, öffnen Sie die Abdeckung und drücken Sie einmal leicht auf die Speicherkarte.

! Für diesen Camcorder geeignete Speicherkartentypen

Aufnahme von Bildern im Format XAVC S

Wählen Sie den Typ der Speicherkarte für den Camcorder anhand der folgenden Tabelle aus.

Speicherkarte	AVCHD	XAVC S
Memory Stick PRO Duo	○ (nur Mark 2)	-
Memory Stick PRO-HG Duo™	○	-

Speicherkarte	AVCHD	XAVC S
Memory Stick Micro™ (M2)	○ (nur Mark 2)	-
SD-Speicherkarte	○ ^{*1}	-
SDHC-Speicherkarte	○ ^{*1}	○ ^{*2}
SDXC-Speicherkarte	○ ^{*1}	○ ^{*2}
microSD-Speicherkarte	○ ^{*1}	-
microSDHC-Speicherkarte	○ ^{*1}	○ ^{*2}
microSDXC-Speicherkarte	○ ^{*1}	○ ^{*2}

^{*1} SD-Geschwindigkeitsklasse 4: **CLASS 4** oder schneller bzw. UHS-Geschwindigkeitsklasse 1: **U1** oder schneller

^{*2} Speicherkarten, die die folgenden Bedingungen erfüllen

- Kapazität von mindestens 4 GB

- SD-Geschwindigkeitsklasse 10: **CLASS 10**, bzw. UHS-Geschwindigkeitsklasse 1: **U1** oder schneller

Zum Aufnehmen mit 100 Mbps oder schneller ist UHS-Geschwindigkeitsklasse 3: **U3** erforderlich.

Hinweise

- Wenn Sie längere XAVC S-Filme auf einer SDHC-Speicherkarte aufnehmen, werden die aufgenommenen Filme in Dateien mit je 4 GB unterteilt.
Bei der Wiedergabe am Camcorder werden die geteilten Dateien fortlaufend abgespielt.
Die geteilten Dateien können mit PlayMemories Home zu einer einzigen Datei zusammengeführt werden.
- Der ordnungsgemäße Betrieb mit allen Speicherkarten kann nicht garantiert werden. Informationen zur Kompatibilität mit Speicherkarten von anderen Herstellern als Sony erhalten Sie beim jeweiligen Hersteller.
- Wenn Sie einen Memory Stick Micro oder eine microSD-Speicherkarte mit dem Camcorder verwenden wollen, setzen Sie sie unbedingt in den dedizierten Adapter ein.
- Auf SDXC-Speicherkarten gespeicherte Filme können nur dann über ein Micro-USB-Kabel vom Camcorder auf Computer oder AV-Geräte importiert bzw. dort abgespielt werden, wenn diese das exFAT(*)-Dateisystem unterstützen.
Vergewissern Sie sich vorab, dass das exFAT-System von den angeschlossenen Geräten unterstützt wird. Wenn Sie ein Gerät anschließen, das das exFAT-Dateisystem nicht unterstützt, und der

Formatierbildschirm eingeblendet wird, nehmen Sie keine Formatierung vor. Andernfalls gehen alle gespeicherten Daten verloren.

* Bei exFAT handelt es sich um ein Dateisystem für SDXC-Speicherkarten.

| **Formatieren der Aufnahmemedien**

- Damit die Speicherkarte auf jeden Fall ordnungsgemäß funktioniert, wird empfohlen, sie vor der ersten Verwendung mit dem Camcorder zu formatieren.
- Um die Speicherkarte zu formatieren, wählen Sie **MENU** → [Installation] → [ Medien-Einstlg.] → [Formatieren] → das gewünschte Aufnahmemedium → **OK** .
- Durch die Formatierung der Speicherkarte werden alle darauf gespeicherten Daten gelöscht und können nicht wiederhergestellt werden. Sichern Sie wichtige Daten zuvor auf dem PC oder einem anderen Speichermedium.

Aufnahme

Aufnahme von Filmen

- 1 Öffnen Sie den LCD-Monitor und drücken Sie **START/STOP**, um die Aufnahme zu starten.

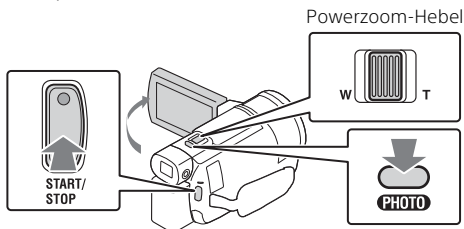

- Zum Beenden der Aufnahme drücken Sie erneut **START/STOP**.
- Elemente werden vom LCD-Monitor ausgeblendet, wenn der Camcorder ein paar Sekunden lang nicht bedient wird. Berühren Sie zum Einblenden der Elemente den LCD-Monitor an einer beliebigen Stelle, jedoch nicht die Tasten.

Hinweise

- Während der Aufnahme von Filmen im Format XAVC S 4K 100Mbps oder XAVC S 4K 60Mbps werden keine Videosignale (HDMI-Ausgangssignal / Ausgangssignal über AV-Kabel) an externe Medien ausgegeben.

| Simultanaufnahme von MP4-Filmen (Dual-Video-AUFN)

Wenn [Dual-Video-AUFN] auf [Ein] gestellt ist, nimmt der Camcorder Filme im MP4-Format auf, während er gleichzeitig Filme im XAVC S 4K-, XAVC S HD- oder AVCHD-Format aufzeichnet.



Wählen Sie **[MENU]** → [Bildqualität/Größe] → [Dual-Video-AUFN] → die gewünschte Einstellung.

- Das MP4-Format eignet sich gut für die Wiedergabe von Filmen auf einem Smartphone, zum Hochladen in ein Netzwerk oder zum Hochladen ins Internet.

Aufnahme von Fotos während der Filmaufnahme (Dual-Aufzeichnung)

Sie können während der Filmaufnahme Fotos aufnehmen, indem Sie PHOTO drücken.

Hinweise

- Abhängig von den Einstellungen unter [ AUFN-Modus] und [ Bildfrequenz] können Sie möglicherweise keine Fotos aufnehmen.
- Sie können das Speicherziel (interner Speicher/Speicherkarte) für Fotos und Filme nicht getrennt angeben (FDR-AX40/AX55/AXP55).

Unterdrücken der Stimme der Person, die den Film aufnimmt (MeineStimme-Abbr.)





Drücken Sie  (MeineStimme-Abbr.) (Seite 52). Die Stimme der Person, die den Film aufnimmt, wird unterdrückt.



Ungefähr verfügbare Aufnahmezeit





Filmformat	Interner Speicher ^{*1}	Speicherkarte ^{*2}
XAVC S 4K	2 Std. 10 Min.	64 GB: 2 Std. 05 Min. ^{*3}
XAVC S HD	2 Std. 35 Min.	64 GB: 2 Std. 35 Min. ^{*4}
AVCHD	8 Std. 15 Min.	16 GB: 2 Std. 00 Min. ^{*5}

^{*1} Wenn Sie bis zur maximal verfügbaren Aufnahmezeit aufnehmen wollen, müssen Sie den Demofilm auf diesem Produkt löschen (FDR-AX40/AX55/AXP55).

^{*2} Bei Verwendung einer Sony-Speicherkarte.

^{*3} Beim Aufnehmen mit der Standardeinstellung:
[ Dateiformat]: [ 4K] XAVC S 4K, [ AUFN-Modus]: [60Mbps  60] ,
[Dual-Video-AUFN]: [Aus]

^{*4} Ungefähre Aufnahmedauer beim Aufnehmen mit folgender Einstellung:
[ Dateiformat]: [ HD] XAVC S HD, [ Bildfrequenz]: [60p]



^{*5} Ungefähre Aufnahmedauer beim Aufnehmen mit folgender Einstellung:
[ Dateiformat]: [ HD] AVCHD, [ AUFN-Modus]: [Hohe Qualität  FH]

- Die tatsächliche Aufnahmezeit oder Anzahl der aufnehmbaren Fotos wird während der Aufnahme auf dem LCD-Monitor angezeigt.

Aufnahme von Fotos

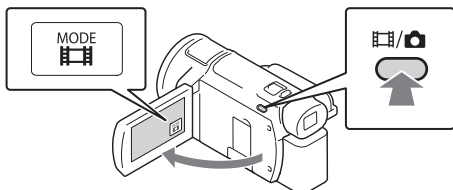
- 1 Klappen Sie den LCD-Monitor auf und wählen Sie [MODE] →  (Foto) aus.



- Sie können auch zwischen  (Film) und  (Foto) wechseln, indem Sie die Taste  (Aufnahme-Modus) drücken (FDR-AX53/AX55/AXP55).

- 2 Drücken Sie leicht auf PHOTO, um den Fokus einzustellen, und drücken Sie die Taste dann ganz nach unten.

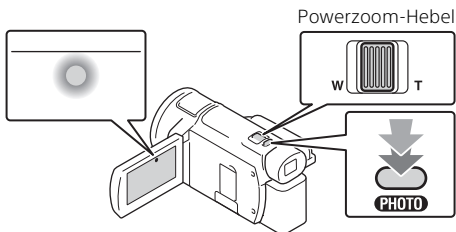

- Wenn der Fokus richtig eingestellt ist, erscheint die AE/AF-Speicheranzeige auf dem LCD-Monitor.

Verwenden der manuellen Einstellfunktionen

Zuweisen einer Menüoption zum MANUAL-Ring (FDR-AX53/AX55/AXP55)

- 1 Halten Sie die Taste MANUAL (Seite 52) einige Sekunden lang gedrückt.
 - Die Menüoptionen, die Sie mit dem MANUAL-Ring steuern können, erscheinen auf dem Bildschirm [Manu.-Ring-Einstlg].

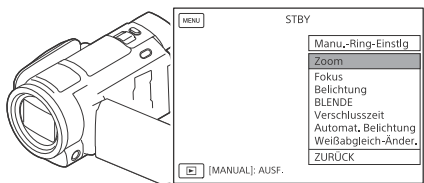

- 2 Drehen Sie den MANUAL-Ring (Seite 52), um die zuzuweisende Option auszuwählen, und drücken Sie dann die Taste MANUAL.

Vornehmen manueller Einstellungen mit dem MANUAL-Ring

- ① Drücken Sie die Taste MANUAL, um in den manuellen Einstellmodus zu wechseln.
- ② Drehen Sie den MANUAL-Ring, um die Einstellung vorzunehmen.
 - Um zum automatischen Einstellmodus zurückzukehren, drücken Sie erneut die Taste MANUAL.
 - Wenn die Zoom-Funktion zugewiesen wurde, brauchen Sie nur den MANUAL-Ring zu drehen, um die Einstellung vorzunehmen.

Wiedergabe

- 1 Klappen Sie den LCD-Bildschirm auf und drücken Sie die Taste  (Bilder-Ansicht) am Camcorder, um in den Wiedergabemodus zu gelangen.

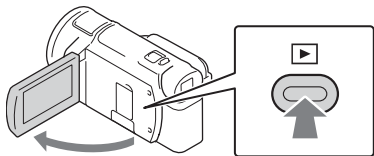

- Der Bildschirm der Ereignis-Ansicht erscheint nach einigen Sekunden.

- 2 Wählen Sie \leftarrow / \rightarrow aus, um das gewünschte Ereignis in die Mitte zu verschieben, und wählen Sie dann den Bereich aus, der in der Abbildung eingekreist ist (①).

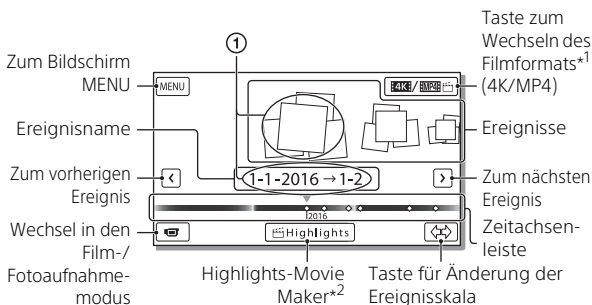

*¹ Das Symbol hängt von der Einstellung [Dateiformat] ab (Seite 24).

*² Highlights-Movie Maker wird angezeigt, wenn das Filmformat auf AVCHD eingestellt ist.

- Fotos und Filme werden auf demselben Aufnahmemedium (interner Speicher/Speicherkarte) gespeichert. (FDR-AX40/AX55/AXP55)
- Zur Auswahl der XAVC S- oder AVCHD-Filme, die Sie wiedergeben, bearbeiten oder auf andere Geräte kopieren möchten, wählen Sie **MENU** → [Bildqualität/Größe] → [Dateiformat].
- Die Auswahl und Wiedergabe von Filmen mit einer bestimmten Bildfrequenz ist nur bei XAVC S 4K-Filmen möglich. Wählen Sie die Bildfrequenz je nach den wiederzugebenden Filmen aus.

3 Wählen Sie das Bild aus.

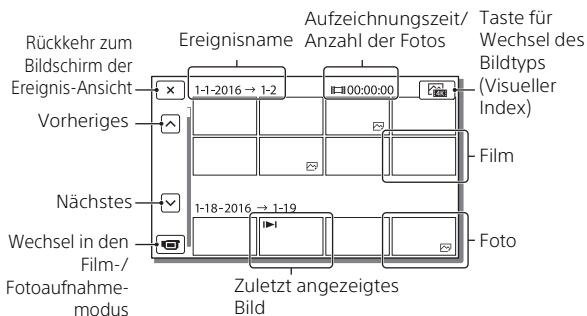

! Wechseln zwischen Filmen und Fotos (Visueller Index)

Wählen Sie den gewünschten Bildtyp.

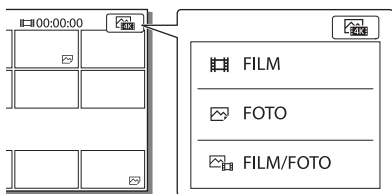

! Wiedergabefunktionen

	Lautstärke		Vorheriges/Nächstes
	Löschen		Schneller Rücklauf/ Schneller Vorlauf
	Kontext		Wiedergabe/Pause
	Stopp		Wiedergeben/Stoppen der Dia-Show



| Löschen von Bildern

- 1 Wählen Sie **MENU** → [Bildqualität/Größe] → [Dateiformat] → Format der zu löschenden Bilder.
 - Das verfügbare Format hängt von der Einstellung [Dateiformat] ab.
- 2 Wählen Sie [Bearbeiten/Kopieren] → [Löschen] → [Mehrere Bilder] → zu löschender Bildtyp.
- 3 Berühren Sie die Bilder und zeigen Sie die Markierung ✓ auf den zu löschenden Bildern an. Wählen Sie dann **OK** .

| Wechseln zu MP4

- 1 Wählen Sie die Taste zum Wechseln des Filmformats.

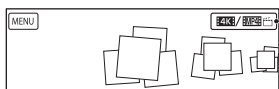

Taste zum
Wechseln des
Filmformats

- Der Bildschirm „Filmformat-Auswahl“ erscheint.

- 2 Wählen Sie das Format des Films aus.

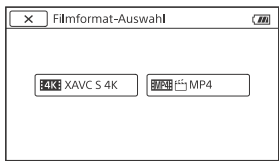

| So kopieren Sie die Bilder vom internen Speicher auf eine Speicherkarte (FDR-AX40/AX55/AXP55)

- ① Wählen Sie → [Bearbeiten/Kopieren] → [Kopieren] → [Interner Speicher → Speicherkarte] → [Mehrere Bilder].
- ② Wählen Sie den zu kopierenden Bildtyp aus.
- ③ Berühren Sie die Bilder und zeigen Sie die Markierung ✓ auf den zu kopierenden Bildern an. Wählen Sie dann .
- ④ Wählen Sie .

Hinweise

- XAVC S-Filme auf dem internen Speicher können nicht auf SDHC-Speicherkarten oder externe Mediengeräte mit dem FAT-Dateisystem kopiert werden.

Ansehen von Bildern auf einem Fernsehgerät

Wiedergabe von Bildern





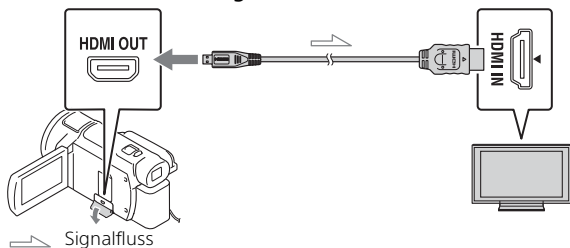







Die Bilder, die wiedergegeben werden können, sind möglicherweise eingeschränkt, je nach Kombination von Filmformat bei der Aufnahme, Art der Wiedergabebilder, die auf dem Bildschirm der Ereignis-Ansicht ausgewählt wurden, und den Einstellungen des HDMI-Ausgangs.

- 1 Schließen Sie mit dem mitgelieferten HDMI-Kabel die Buchse HDMI OUT des Camcorders an die Buchse HDMI IN am Fernsehgerät an.



- 2 Stellen Sie am Fernsehgerät HDMI IN als Eingang ein.
- 3 Starten Sie am Camcorder die Bildwiedergabe.

| Einstellen der Wiedergabebilder

Film-format	Fernseh-gerät	[HDMI-Auflösung]	Visueller Index (Seite 23)	Bildqualität bei der Wiedergabe
XAVC S 4K	4K-Fernseh-gerät	[Auto], [2160p/1080p]	 FILM  FOTO  FILM/ FOTO	4K-Bildqualität
		[1080p], [1080i], [720p]	 FILM  FILM/ FOTO  FOTO	High Definition-Bildqualität (HD)
	HD-Fernseh-gerät	[Auto], [1080p], [1080i], [720p]	 FILM  FOTO  FILM/ FOTO	High Definition-Bildqualität (HD)
XAVC S HD AVCHD	4K-Fernseh-gerät oder HD-Fernseh-gerät	[Auto], [2160p/1080p], [1080p], [1080i], [720p]	 FILM  FILM/ FOTO	High Definition-Bildqualität (HD)
			 FOTO	4K-Bildqualität (bei Verbindung mit einem 4K-Fernsehgerät)*

* Die Auflösung entspricht der an Ihrem Camcorder eingestellten HDMI-Auflösung.

- Bilder werden wiedergegeben, wenn [HDMI-Auflösung] auf [Auto] gestellt ist (Standardeinstellung).
- Wenn Bilder mit [Auto] nicht richtig wiedergegeben werden, ändern Sie die Einstellung für [HDMI-Auflösung]. Wählen Sie **[MENU]** → [Installation] → [ Verbindung] → [HDMI-Auflösung] → die gewünschte Einstellung.
- Wenn das Fernsehgerät nicht über eine HDMI-Buchse verfügt, verbinden Sie die Multi/Micro-USB-Buchse des Camcorders mit den Video/Audio-Eingangsbuchsen des Fernsehgeräts über ein AV-Kabel (gesondert erhältlich).

| Anschließen des Camcorders an ein netzwerkfähiges Fernsehgerät

Verbinden Sie den Camcorder mit einem Zugriffspunkt mit Sicherheitseinstellung (Seite 38). Drücken Sie **[▶]** (Bilder-Ansicht) am Camcorder und wählen Sie dann **[MENU]** → [Drahtlos] → [📶 Funktion] → [Auf TV wiedergeben] → wiederzugebender Bildtyp.

- Sie können nur AVCHD-Filme, MP4-Filme und Fotos ansehen.

Wiedergabe geschnittener Filme (Wiedergabe trimmen), die im Format XAVC S 4K aufgenommen wurden

Sie können die im XAVC S 4K-Dateiformat aufgezeichneten Filme wiedergeben und dabei den wiederzugebenden Teil vergrößern und zuschneiden. Sie können die Szene auch bis zur vollen High Definition-Bildqualität zoomen.

1 Ändern Sie die Einstellung des HDMI-Ausgangs, um 4K-Filme auszugeben.

Wählen Sie **[MENU]** → [Installation] → [↔ Verbindung] → [HDMI-Auflösung] → die gewünschte Einstellung.

2 Schließen Sie mit dem mitgelieferten HDMI-Kabel die Buchse HDMI OUT des Camcorders an die Buchse HDMI IN am Fernsehgerät an.

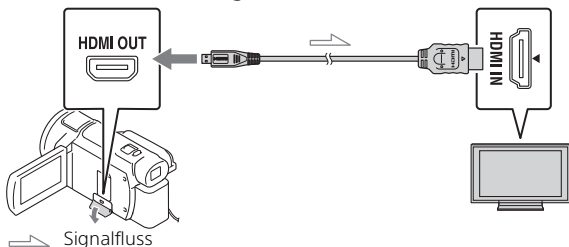

Fernsehgerät	[HDMI-Auflösung]
4K-Fernsehgerät	[Auto]*, [2160p/1080p]*, [1080p], [1080i], [720p]
HD-Fernsehgerät	[Auto], [1080p], [1080i], [720p]

* Der Bildschirm zeigt für einige Sekunden nichts an, wenn Sie die Wiedergabefunktion für geschnittene Filme ein- oder ausschalten.

3 Berühren Sie während der Wiedergabe (Zuschneiden ein) auf dem LCD-Monitor und wählen Sie dann durch Berührung den Teil aus, der zugeschnitten werden soll.

- Das Wiedergabebild wird in High Definition-Bildqualität (HD) zugeschnitten.

Hinweise

- Die Wiedergabe geschnittener Filme ist auf dem LCD-Monitor des Camcorders nicht möglich.

Anzeigen von Bildern mit dem integrierten Projektor (FDR-AXP55)

- 1 Drücken Sie die Taste PROJECTOR (Seite 52).
- 2 Wählen Sie [Auf diesem Gerät aufgenommenes Bild].
- 3 Befolgen Sie die Anweisungen zum LCD-Monitor in der Bedienungsanleitung und wählen Sie dann [Projizieren].

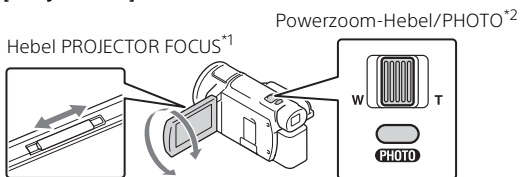

*1 Stellen Sie das projizierte Bild scharf.

*2 Verwenden Sie den Powerzoom-Hebel, um den Auswahlrahmen zu verschieben, der auf dem projizierten Bild angezeigt wird, und drücken Sie dann die Taste PHOTO.

Verwenden des integrierten Projektors mit einem Computer/Smartphone

- 1 Verbinden Sie die Buchse PROJECTOR IN (Seite 52) an diesem Produkt und den HDMI-Ausgang am anzuschließenden Gerät über ein HDMI-Kabel (mitgeliefert).
 - Verwenden Sie einen handelsüblichen Zwischenstecker, wenn das HDMI-Kabel (mitgeliefert) nicht zum Ausgang des anzuschließenden Geräts passt. Einzelheiten dazu finden Sie in der Bedienungsanleitung zum anzuschließenden Gerät.
- 2 Wählen Sie [Bild vom externen Gerät] in Schritt 2 oben.

Importieren von Bildern auf einen Computer

Die Funktionen von PlayMemories Home™

Mit PlayMemories Home können Sie Filme und Fotos auf Ihren Computer importieren und auf verschiedene Arten nutzen.

- Aktualisieren Sie PlayMemories Home vorab auf die neueste Version.



Importieren Sie Bilder vom Camcorder.

Wiedergeben importierter Bilder



Freigeben von Bildern auf PlayMemories Online™



Unter Windows sind auch die folgenden Funktionen verfügbar.



Ansehen von Bildern im Kalender



Erstellen von Film-Discs



Hochladen von Bildern zu Netzwerkdiensten

Herunterladen von PlayMemories Home

PlayMemories Home kann über die folgende URL heruntergeladen werden.

<http://www.sony.net/pm/>

Überprüfen des Computersystems

Sie können die Anforderungen an den Computer hinsichtlich der Software unter der folgenden URL überprüfen.

<http://www.sony.net/pcenv/>



Speichern von Bildern auf einem externen Mediengerät

Hier wird erläutert, wie Sie Filme und Fotos auf einer externen Medieneinheit speichern. Weitere Informationen finden Sie in der Bedienungsanleitung der externen Medieneinheit.

Speichern Sie Filme mit der Software PlayMemories Home auf einem Computer (Seite 31).

So speichern Sie Filme

Gerät	Kabel	Bildqualität/ Aufnahmeformat	Medium
Recorder ohne USB-Buchse	AV-Kabel (gesondert erhältlich)	Standard-Bildqualität	DVD
Externe Medieneinheit	USB-Adapterkabel VMC-UAM2 (gesondert erhältlich)	4K-/High Definition-Bildqualität (HD) • XAVC S • AVCHD	Externes Medium
Computer	Micro-USB-Kabel	4K-/High Definition-Bildqualität (HD) • XAVC S • AVCHD	Computer und angeschlossenes externes Medium

- Neueste Informationen zur Speicherumgebung finden Sie auf der folgenden Website.
<http://www.sony.net/>
- Sie können Bilder speichern, indem Sie über ein analoges AV-Kabel (gesondert erhältlich) eine Verbindung zu einem Recorder herstellen. Filme werden in Standard-Bildqualität kopiert (Seite 33).
- Sie können Bilder mit dem USB-Adapterkabel VMC-UAM2 (gesondert erhältlich) direkt auf eine externe Medieneinheit kopieren.

So schließen Sie ein Gerät an

| Recorder ohne USB-Buchse

Schließen Sie einen Recorder über ein AV-Kabel (gesondert erhältlich) an die Multi/Micro-USB-Buchse am Camcorder an.

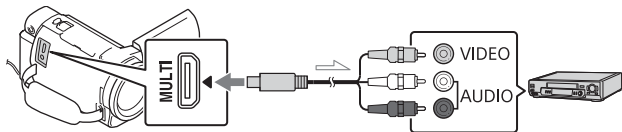

➤ Signalfluss

- Schlagen Sie Informationen zum Speichern von Bildern auch in der Bedienungsanleitung zum Aufnahmegerät nach.
- Filme werden in Standard-Bildqualität kopiert.

| Externe USB-Festplatte

Schließen Sie eine externe Medieneinheit über ein USB-Adapterkabel VMC-UAM2 (gesondert erhältlich) an die Multi/Micro-USB-Buchse am Camcorder an.

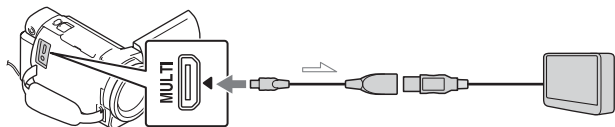

➤ Signalfluss

- Filme werden in 4K-/High Definition-Bildqualität (HD) kopiert.

Verwenden der Wi-Fi-Funktion

Installieren von PlayMemories Mobile™ auf Ihrem Smartphone

Aktuelle Informationen und ausführliche Informationen zu den Funktionen von PlayMemories Mobile finden Sie unter folgender URL.



<http://www.sony.net/pmm/>

| Android-Betriebssystem

Installieren Sie PlayMemories Mobile von Google Play.



- Android 4.0 oder höher ist für die Verwendung von One-Touch-Funktionen (NFC) erforderlich.

| iOS

Installieren Sie PlayMemories Mobile vom App Store.



- One-Touch-Funktionen (NFC) sind für iOS nicht verfügbar.

Hinweise

- Je nach Land oder Region können Sie PlayMemories Mobile möglicherweise nicht von Google play oder vom App Store herunterladen. Suchen Sie in diesem Fall nach „PlayMemories Mobile“.
- Wenn PlayMemories Mobile auf Ihrem Smartphone bereits installiert ist, aktualisieren Sie die Software auf die aktuelle Version.
- Die hier beschriebene Wi-Fi-Funktion kann möglicherweise nicht auf allen Smartphones und Tablets verwendet werden.
- Die Wi-Fi-Funktion des Camcorders kann bei Verbindung mit einem öffentlichen WLAN nicht verwendet werden.
- Zur Verwendung der One-Touch-Funktionen (NFC) des Camcorders benötigen Sie ein Smartphone oder Tablet, das die NFC-Funktion unterstützt.
- Änderungen der Bedienung und der Anzeigebildschirme der Anwendung durch zukünftige Aktualisierungen bleiben ohne Ankündigung vorbehalten.

Übertragen von MP4-Filmen und Fotos auf das Smartphone

One-Touch-Verbindung mit einem Android-Gerät mit NFC-Unterstützung

- 1 Wählen Sie auf dem Smartphone [Settings] und dann [More...], um sicherzustellen, dass [NFC] aktiviert ist.

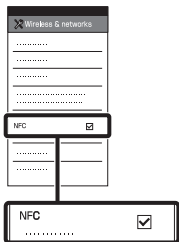

- 2 Geben Sie auf dem Camcorder ein Bild wieder, das an das Smartphone gesendet werden soll.
 - Sie können nur MP4-Filme und Fotos übertragen.
 - Informationen zum Auswählen von MP4-Filmen bei der Filmwiedergabe finden Sie unter „Wechseln zu MP4“ (Seite 24).

- 3 Halten Sie das Smartphone an den Camcorder.

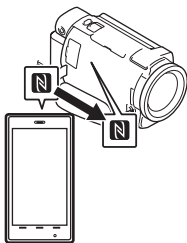

Hinweise

- Beenden Sie zuvor den Ruhemodus oder entsperren Sie den Bildschirm auf dem Smartphone.
- Stellen Sie sicher, dass **N** auf dem LCD-Monitor des Camcorders und auf dem Smartphone angezeigt wird.
- Halten Sie das Smartphone weiter an den Camcorder, ohne diesen zu bewegen, bis PlayMemories Mobile startet (nach 1 bis 2 Sekunden).
- Wenn sich der Camcorder nicht über NFC mit dem Smartphone verbinden lässt, finden Sie Informationen unter „Verbinden mit einem Wi-Fi-Netzwerk mithilfe des QR Code“ (Seite 36).

Verbinden mit einem Wi-Fi-Netzwerk mithilfe des QR Code

- 1 Drücken Sie die Taste  (Bilder-Ansicht) und wählen Sie dann **MENU** → [Drahtlos] → [An Smartph. senden] → [Auf diesem Gerät auswählen] → den Bildtyp.

- 2 Wählen Sie das Bild, das Sie übertragen möchten, aus, fügen Sie hinzu und wählen Sie dann **OK** → **OK** aus.
- Der QR Code, die SSID und das Passwort werden angezeigt.



- 3 Starten Sie PlayMemories Mobile.



- 4 Wählen Sie [QR Code der Kamera scannen] auf dem Bildschirm von PlayMemories Mobile.



- 5 Wählen Sie [OK]. (Wenn eine Meldung erscheint, wählen Sie erneut [OK].)



- 6 Scannen Sie mit dem Smartphone den QR Code, der auf dem LCD-Monitor des Camcorders angezeigt wird.

Android

Gehen Sie folgendermaßen vor.

- ① Wenn [Mit der Kamera verbinden?] angezeigt wird, wählen Sie [Verbinden].

iPhone/iPad

Gehen Sie folgendermaßen vor.

- 1 Befolgen Sie die Anweisungen auf dem Bildschirm und installieren Sie das Profil (Einstellinformationen).



- 2 Wählen Sie auf der Startseite [Einstellungen] → [Wi-Fi].

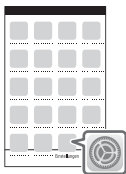

- 3 Wählen Sie die SSID des Camcorders.

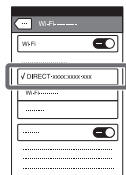

- 4 Kehren Sie zur Startseite zurück und starten Sie PlayMemories Mobile.

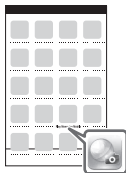

- Sobald der QR Code gescannt und die Verbindung erfolgreich hergestellt wurde, werden die SSID (DIRECT-xxxx) und das Passwort des Camcorders auf dem Smartphone registriert. Wenn Sie das nächste Mal eine Wi-Fi-Verbindung zwischen dem Camcorder und dem Smartphone herstellen, brauchen Sie nur noch die auf dem Smartphone registrierte SSID des Camcorders auszuwählen.
- Wenn Sie über NFC und durch das Scannen des QR Code keine Verbindung zwischen dem Camcorder und dem Smartphone herstellen können, verwenden Sie die SSID und das Passwort. Weitere Einzelheiten finden Sie in der „Hilfe“.

Verwenden Ihres Smartphones als drahtlose Fernbedienung

Sie können Ihr Smartphone als drahtlose Fernbedienung verwenden und mit dem Camcorder aufzeichnen.

- 1 Wählen Sie auf dem Camcorder **[MENU]** → **[Drahtlos]** → **[Wi-Fi Funktion]** → **[Strg. mit Smartphone]** aus.
- 2 Führen Sie auf dem Smartphone die gleichen Schritte wie in Schritt 6 unter „Verbinden mit einem Wi-Fi-Netzwerk mithilfe des QR Code“ (Seite 36) aus.
Zeigen Sie bei Verwendung von NFC den Aufnahmebildschirm auf Ihrem Camcorder an und halten Sie **[N]** auf dem Smartphone an **[N]** auf dem Camcorder.
- 3 Bedienen Sie den Camcorder über Ihr Smartphone.

Hinweise

- Je nach den elektrischen Störungen vor Ort oder den Funktionen des Smartphones werden Live-Bilder möglicherweise nicht gleichmäßig angezeigt.

Speichern von Filmen und Fotos auf dem Computer über Wi-Fi

Verbinden Sie den Computer vorab mit einem WLAN-Zugriffspunkt oder einem WLAN-Breitbandrouter.

- 1 Installieren Sie die entsprechende Software auf Ihrem Computer (nur beim ersten Mal).

Windows: PlayMemories Home
<http://www.sony.net/pm/>

Mac: Wireless Auto Import
<http://www.sony.co.jp/imsoft/Mac/>

- Wenn die Software auf Ihrem Computer bereits installiert ist, aktualisieren Sie die Software auf die aktuelle Version.

- 2 Verbinden Sie den Camcorder wie folgt mit einem Zugriffspunkt (nur beim ersten Mal).

Wenn Sie die Registrierung nicht durchführen können, finden Sie Informationen in der Anleitung des Zugriffspunkts, oder wenden Sie sich an die Person, die den Zugriffspunkt eingerichtet hat.

Wenn der WLAN-Zugriffspunkt über eine WPS-Taste verfügt

- 1 Wählen Sie auf dem Camcorder **MENU** → [Drahtlos] → [WLAN-Einstellung] → [WPS-Tastendruck] aus.
- 2 Drücken Sie die WPS-Taste am Zugriffspunkt, den Sie registrieren möchten.

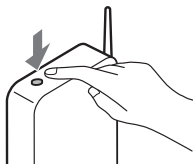

Wenn Sie die SSID und das Passwort des WLAN-Zugriffspunkts kennen

- 1 Wählen Sie auf dem Camcorder **MENU** → [Drahtlos] → [WLAN-Einstellung] → [Zugriffspkt.-Einstlg.] aus.
- 2 Wählen Sie den Zugriffspunkt aus, den Sie registrieren möchten, geben Sie das Passwort ein und wählen Sie dann [Näch] aus.

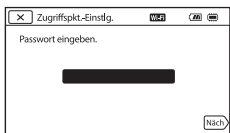

- 3 Wenn der Computer noch nicht läuft, schalten Sie ihn ein.

- 4 Beginnen Sie, Bilder vom Camcorder an den Computer zu senden.

- 1 Drücken Sie die Taste  (Bilder-Ansicht) am Camcorder.
- 2 Wählen Sie **MENU** → [Drahtlos] → [WLAN-Funktion] → [An Computer senden].
 - Bilder werden automatisch auf den Computer übertragen und auf dem Computer gespeichert.
 - Nur neu aufgenommene Bilder werden übertragen. Das Importieren von Filmen und mehreren Fotos kann einige Zeit dauern.

Verwenden der Menüs

1 Wählen Sie **MENU** aus.



2 Wählen Sie eine Kategorie aus.

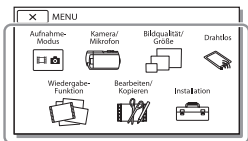

3 Wählen Sie die gewünschte Menüoption aus.

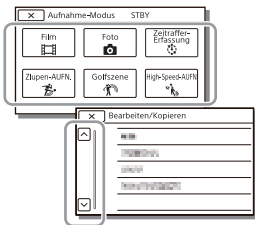

Rollen Sie die Menüoptionen nach oben oder unten.

- Wählen Sie **X** aus, um die Einstellung des Menüs abzuschließen oder um zum vorherigen Menübildschirm zurückzukehren.

Menülisten

Aufnahme-Modus

Film
Foto
Zeitraffer-Erfassung
Zlupen-AUFN.*¹
Golfszene*¹
High-Speed-AUFN*²

Kamera/Mikrofon

Manuelle Einstlg.

Weißabgleich
Punkt-Mess./Fokus
Punkt-Messung
Punkt-Fokus
Belichtung
Fokus
BLENDE
Verschlusszeit
AGC-Begrenz.
Automat. Belichtung
Weißabgleich-Änder.
Low Lux

Kamera-Einstlg.

Szenenwahl
Bildeffekt
 Cinematone
 Blende
 Selbstauslöser
 SteadyShot
Digitalzoom
Filter/Schutz
Autom. Gegenlicht

Manu.-Ring-Einstlg^{*3}

NIGHTSHOT-Licht^{*3}

 Gesicht

Gesichtserkennung

Auslös. bei Lächeln

Lächelerk.empfindlk.

 Blitz^{*4}

Blitz

Blitz-Intensität

Rote-Augen-Reduz.

 Mikrofon

MeineStimme-Abbr.

Integr. Zoom-Mikro

Automat. WindGR

Tonmodus

Audio-Aufn.stufe

 Aufnahme-Hilfe

Meine Taste

Fokusvergröß^{*3}

Gitterlinie

Anzeige-Einstellung

Zebra

Kantenanhebung

Tonpegelanzeige

 Bildqualität/Größe

 AUFN-Modus

 Bildfrequenz

Dual-Video-AUFN

 Dateiformat

 Bildgröße

 Drahtlos

 Funktion

Strg. mit Smartphone

Multi-Kamera-Strg

Live-Streaming

An Smartph. senden

An Computer senden

Auf TV wiedergeben

 Einstellung

Flugzeug-Modus

MultiKam.-Strg-Einst.

VidAUFN wrd. LiveStr^{*5}

WPS-Tastendruck

Zugriffspkt.-Einstlg.

Gerätename bearb.

MAC-Adresse anz.

SSID/PW zurücks.

Netz.info-Rücksetz.

 Wiedergabe-Funktion

Ereignis-Ansicht

 Bearbeiten/Kopieren

Löschen

Schützen

Kopieren

Direktkopie^{*6}

 Installation

 Medien-Einstlg.

Medien-Auswahl^{*7}

Medien-Infos

Formatieren

Bilddatenb.Dat. Rep.

Dateinummer

 Wiedergabe-Einstlg.

Datencode

LautstärkeEinstlg.

Bew.interv.-Einstlg

Musik downld^{*8}

Musik leeren^{*8}

00:00 TC/UB

TC/UB Disp

TC Preset

UB Preset

TC Format^{*9}

TC Run

TC Make

UB Time Rec

↔ Verbindung

TV-Typ

HDMI-Auflösung

STRG FÜR HDMI

USB-Anschluss

USB-Anschl.-Einst.

USB-LUN-Einstlg.

🔧 Allgemeine Einstlg.

Piepton

Monitor-Helligkeit

Autom. Trapezkorrek.^{*10}

AUFNAHME-Anzeige

Fernbedienung

Einschalt. m. Monitor^{*11}

Language Setting

24p-Modus^{*12}

24p-Mod. abbrechen^{*12}

Akku-Info

Strom sparen

Initialisieren

Demo-Modus

Version

🕒 Uhr-Einstellungen

Datum/Zeiteinstlg.

Gebietseinstellung

^{*2} Wenn die Bildgröße auf [XAVC S HD] eingestellt ist

^{*3} FDR-AX53/AX55/AXP55

^{*4} Sie können diese Option einstellen, wenn Sie einen Blitz (gesondert erhältlich) verwenden.

^{*5} Das Live-Streaming hängt von den regionalen Service- und Nutzungsbedingungen des Internet-Serviceproviders ab. Diese Funktion steht je nach den Breitband- und Internetserviceeinschränkungen in Ihrer Region unter Umständen nicht zur Verfügung.

^{*6} Sie können diese Option einstellen, wenn Sie eine externe Medieneinheit (gesondert erhältlich) verwenden.

^{*7} FDR-AX40/AX55/AXP55

^{*8} Je nach Land bzw. Region steht die Funktion möglicherweise nicht zur Verfügung.

^{*9} 1080 60i-kompatible Modelle

^{*10} FDR-AXP55

^{*11} FDR-AX40

^{*12} 1080 50i-kompatible Modelle

^{*1} Wenn die Bildgröße auf [AVCHD] eingestellt ist

Vorsichtsmaßnahmen

Netzteil

Schließen Sie die Akkupole nicht mit Gegenständen aus Metall kurz. Andernfalls kann es zu einer Fehlfunktion kommen.

Wiedergabe von Bildern mit anderen Geräten

Bilder, die mit dem Camcorder aufgenommen wurden, können möglicherweise mit anderen Geräten nicht ordnungsgemäß wiedergegeben werden. Ebenso kann es vorkommen, dass die mit anderen Geräten aufgenommenen Bilder nicht ordnungsgemäß mit dem Camcorder wiedergegeben werden können.

Aufnahme und Wiedergabe

- Gehen Sie sorgsam mit dem Gerät um, zerlegen und modifizieren Sie es nicht und schützen Sie es vor Stößen, lassen Sie es nicht fallen und treten Sie nicht darauf. Bitte behandeln Sie das Objektiv mit besonderer Sorgfalt.
- Damit die Speicherkarte auf jeden Fall ordnungsgemäß funktioniert, wird empfohlen, sie vor der ersten Verwendung mit dem Camcorder zu formatieren. Durch die Formatierung der Speicherkarte werden alle darauf gespeicherten Daten gelöscht und können nicht wiederhergestellt werden. Sichern Sie wichtige Daten zuvor auf dem PC oder einem anderen Speichermedium.

- Achten Sie auf die richtige Ausrichtung der Speicherkarte. Wenn Sie die Speicherkarte falsch herum einsetzen, können die Speicherkarte, der Speicherkarteneinschub oder die Bilddaten beschädigt werden.
- Machen Sie vor der eigentlichen Aufnahme eine Probeaufnahme, um sicherzugehen, dass Bild und Ton ohne Probleme aufgenommen werden.
- Fernsehsendungen, Filme, Videoaufnahmen und anderes Material können urheberrechtlich geschützt sein. Das unberechtigte Aufzeichnen solchen Materials verstößt unter Umständen gegen das Urheberrecht.
- Wenn es aufgrund einer Fehlfunktion des Camcorders, der Aufnahmemedien usw. zu Störungen bei der Aufnahme oder Wiedergabe kommt, besteht kein Anspruch auf Schadenersatz für die nicht erfolgte oder beschädigte Aufnahme.
- Der Camcorder ist nicht staub-, spritzwasser- oder wassergeschützt.
- Schützen Sie den Camcorder vor Nässe, wie z.B. von Regen oder Meerwasser. Wenn der Camcorder nass wird, kann es zu Fehlfunktionen kommen. In manchen Fällen kann das Gerät irreparabel beschädigt werden.
- Richten Sie den Camcorder nicht auf die Sonne oder starkes Licht. Andernfalls kann es zu Fehlfunktionen am Camcorder kommen.

- Verwenden Sie den Camcorder nicht in der Nähe starker Radiowellen oder Strahlung. Andernfalls kann der Camcorder Bilder möglicherweise nicht richtig aufnehmen oder wiedergeben.
- Verwenden Sie den Camcorder nicht am Strand oder an staubigen Orten. Andernfalls kann es zu Fehlfunktionen am Camcorder kommen.
- Wenn es zu Kondensation von Feuchtigkeit kommt, verwenden Sie den Camcorder nicht, bis die Feuchtigkeit verdunstet ist.
- Setzen Sie den Camcorder nicht Stößen oder Erschütterungen aus. Andernfalls kann es zu Funktionsstörungen des Camcorders kommen oder er nimmt keine Bilder auf. Darüber hinaus können das Aufnahmemedium oder die aufgenommenen Daten beschädigt werden.

LCD-Monitor

Der LCD-Monitor wird unter Einsatz von Hochpräzisionstechnologie hergestellt, sodass der Anteil der effektiven Bildpunkte bei über 99,99% liegt. Dennoch können schwarze Punkte und/oder helle Lichtpunkte (weiß, rot, blau oder grün) permanent auf dem LCD-Monitor zu sehen sein. Diese Punkte gehen auf das Herstellungsverfahren zurück und haben keinen Einfluss auf die Aufnahmequalität.

Camcorder-Temperatur

Camcorder und Akku erwärmen sich während des Betriebs. Dies ist keine Fehlfunktion.

Überhitzungsschutz

Je nach Temperatur des Camcorders und des Akkus können Sie möglicherweise keine Filme aufnehmen oder der Camcorder schaltet sich zu seinem eigenen Schutz dann automatisch aus. Bevor sich das Gerät ausschaltet oder Sie keine Filme mehr aufnehmen können, wird auf dem LCD-Monitor eine Meldung angezeigt. Lassen Sie in diesem Fall das Gerät ausgeschaltet und warten Sie, bis die Temperatur des Camcorders und des Akkus gesunken ist. Wenn Sie das Gerät einschalten, ohne dass der Camcorder und der Akku ausreichend abkühlen konnten, wird das Gerät erneut ausgeschaltet oder Sie können keine Filme aufnehmen.

Vorübergehendes Deaktivieren des WLAN (Wi-Fi, NFC usw.)

Wenn Sie an Bord eines Flugzeugs gehen, können Sie die Wi-Fi-Funktion vorübergehend deaktivieren. Wählen Sie **MENU**
 → [Drahtlos] → [Einstellung]
 → [Flugzeug-Modus] → [Ein].

WLAN

Wir haften unter keinen Umständen für Schäden, die durch unberechtigten Zugriff auf oder unberechtigte Verwendung von Zielen, die im Camcorder gespeichert sind, Verlust oder Diebstahl verursacht wurden.

Hinweis zur Sicherheit beim Gebrauch von WLAN-

Produkten

- Bitte vergewissern Sie sich immer, dass das verwendete WLAN abgesichert ist, um Ihre Geräte vor Hackerangriffen, Zugriff durch unautorisierte Dritte und anderen Gefahren zu schützen.
- Wenn Sie die WLAN-Funktion nutzen, aktivieren Sie unbedingt die entsprechenden Sicherheitseinstellungen.
- Sony übernimmt keinerlei Haftung für Schäden, die aufgrund unzureichender Sicherheitseinstellungen oder im Zusammenhang mit der Verwendung der WLAN-Funktion auftreten.

Störungsbehebung

Wenn an Ihrem Camcorder Störungen auftreten:

- Überprüfen Sie den Camcorder anhand der Informationen in der Hilfe (Seite 5).
- Trennen Sie die Stromquelle, schließen Sie sie nach etwa 1 Minute wieder an und schalten Sie den Camcorder ein.
- Initialisieren Sie Ihren Camcorder (Seite 42).
Alle Einstellungen, einschließlich der Uhreinstellung, werden zurückgesetzt.
- Wenden Sie sich an Ihren Sony-Händler oder den lokalen autorisierten Sony-Kundendienst.

Technische Daten

System

Signalformat:

UHDTV

HDTV

NTSC-Farbe, EIA-Standards

(1080 60i-kompatible Modelle)

PAL-Farbe, CCIR-Standards

(1080 50i-kompatible Modelle)

Filmaufnahmeformat:

XAVC S (XAVC S-Format)

Video: MPEG-4 AVC/H.264

Audio: MPEG-4 Linear PCM,

2 Kanäle (48 kHz/16 Bit)

AVCHD (mit AVCHD-Format

Version 2.0 kompatibel)

Video: MPEG-4 AVC/H.264

Audio: Dolby Digital 2 Kanäle/

5,1 Kanäle

Dolby Digital 5.1 Creator^{*1}

MP4

Video: MPEG-4 AVC/H.264

Audio: MPEG-4 AAC-LC 2ch

^{*1} Hergestellt unter Lizenz von

Dolby Laboratories.

Fotodateiformat:

Kompatibel mit DCF Ver.2.0

Kompatibel mit Exif Ver.2.3

Kompatibel mit MPF Baseline

Sucher (FDR-AX53/AX55/AXP55):

0,6 cm (0,24-Typ) Farbe

1 555 200 Punkten

entsprechend

Aufnahmemedien (Film/Foto):

Interner Speicher (FDR-AX40/

AX55/AXP55): 64 GB^{*2}

XAVC S 4K (100Mbps), XAVC S

HD High-Speed-AUFN

(100Mbps), Film:

SDHC-Speicherkarte (UHS-

Geschwindigkeitsklasse 3 oder

schneller)^{*3}

SDXC-Speicherkarte (UHS-Geschwindigkeitsklasse 3 oder schneller)^{*3}

microSDHC-Speicherkarte (UHS-Geschwindigkeitsklasse 3 oder schneller)^{*3}

microSDXC-Speicherkarte (UHS-Geschwindigkeitsklasse 3 oder schneller)^{*3}

XAVC S HD, XAVC S 4K

(60Mbps), Film:

SDHC-Speicherkarte (Klasse 10 oder UHS-

Geschwindigkeitsklasse 1 oder schneller)^{*3}

SDXC-Speicherkarte (Klasse 10 oder UHS-

Geschwindigkeitsklasse 1 oder schneller)^{*3}

microSDHC-Speicherkarte (Klasse 10 oder UHS-

Geschwindigkeitsklasse 1 oder schneller)^{*3}

microSDXC-Speicherkarte

(Klasse 10 oder UHS-

Geschwindigkeitsklasse 1 oder schneller)^{*3}

AVCHD, Foto:

Memory Stick Micro (Mark2)

Memory Stick PRO-HD Duo

SD-Karte (Klasse 4 oder

schneller oder UHS-

Geschwindigkeitsklasse 1 oder schneller)

microSD-Speicherkarte (Klasse 4 oder schneller oder UHS-

Geschwindigkeitsklasse 1 oder schneller)

^{*2} Die für den Benutzer

verfügbare Kapazität (ca.):
62,4 GB

1 GB entspricht 1 Milliarde

Bytes, wovon ein Teil für die

Systemverwaltung und/oder
Anwendungsdateien genutzt

wird. Nur der vorinstallierte
Demo-Film kann gelöscht
werden.

^{*3} Eine Kapazität von
mindestens 4 GB ist
erforderlich.

Bildwandler:

1/2,5-Typ (7,20 mm), von
hinten beleuchteter Exmor R™
CMOS-Sensor

Aufnahmepixel (Foto, 16:9):

Max. 16,6 Megapixel

(5 440 × 3 056)^{*4}

Insgesamt: ca. 8,57 Megapixel

Effektiv (Film, 16:9)^{*5}:

ca. 8,29 Megapixel

Effektiv (Foto, 16:9):

ca. 8,29 Megapixel

Effektiv (Foto, 4:3):

ca. 6,22 Megapixel

Objektiv:

ZEISS Vario-Sonnar T*-Objektiv

20-fach (optisch)^{*5}, 4K: 30-fach

(Clear Image Zoom bei der

Filmaufnahme)^{*6} HD: 40-fach

(Clear Image Zoom bei der

Filmaufnahme)^{*6}, 250-fach

(digital)

Filterdurchmesser: 55 mm

F2,0 - F3,8

Brennweite:

f= 4,4 mm - 88 mm

Dies entspräche den Werten

einer 35-mm-Kleinbildkamera

Bei Filmen^{*5}:

f= 26,8 mm - 536 mm (16:9)

Bei Fotos:

f= 26,8 mm - 536 mm (16:9)

Farbtemperatur: [Auto], [Ein-

Tasten-Druck], [Innen], [Außen]

Mindestbeleuchtungsstärke:

4K: 9 lx (Lux), HD: 6 lx (Lux) (in

der Standardeinstellung,

Verschlusszeit 1/60 Sekunde)

4K: 1,8 lx (Lux), HD: 1,2 lx (Lux)
([Low Lux] ist auf [Ein] gestellt,
Verschlusszeit 1/30 Sekunde)
NightShot (FDR-AX53/AX55/
AXP55): 0 lx (Lux)
(Verschlusszeit 1/60 Sekunde)

*4 Dank des einzigartigen
Bildverarbeitungssystems
BIONZ-X von Sony erhalten
Sie bei Standbildern eine
Auflösung, die den oben
genannten Größen
entspricht.

*5 [SteadyShot] ist auf
[Standard] oder [Aus]
gestellt.

*6 [SteadyShot] ist auf [Aktiv]
gestellt.

Ein-/Ausgangsanschlüsse

Buchse HDMI OUT: HDMI-
Mikroanschluss

Buchse PROJECTOR IN (FDR-
AXP55): HDMI-Mikroanschluss

MIC-Eingangsbuchse: Stereo-Mini-
Buchse (φ3,5 mm)

Kopfhörerbuchse: Stereo-Mini-
Buchse (φ3,5 mm)

Buchse USB: Multi/Micro-USB-
Buchse*

* Unterstützt Micro-USB-
kompatible Geräte.

Der USB-Anschluss ist nur als
Ausgang vorgesehen (für Kunden
in Europa).

LCD-Monitor

Bild: 7,5 cm (3,0-Typ, Format 16:9)

Gesamtzahl der Pixel:

FDR-AX40:

460 800 (960 × 480)

FDR-AX53/AX55/AXP55:

921 600 (1 440 × 640)

Projektor (FDR-AXP55)

Projektionstyp: DLP

Lichtquelle: LED (R/G/B)

Fokus: Manuell

Reichweite: 0,5 m oder weiter

Auflösung (Ausgang): 854 × 480

Kontinuierliche Projektionsdauer (bei

Verwendung des mitgelieferten

Akkus):

ca. 2 Std. 25 Min.

WLAN

Unterstützer Standard:

IEEE 802.11 b/g/n

Frequenz: 2,4 GHz

Unterstützte Sicherheitsprotokolle:

WEP/WPA-PSK/WPA2-PSK

Konfigurationsmethode: WPS

(Wi-Fi Protected Setup)/

manuell

Zugriffsmethode:

Infrastrukturmodus

NFC: Kompatibel mit NFC Forum

Typ 3 Tag

Allgemeines

Betriebsspannung:

6,8 V/7,4 V Gleichstrom (Akku),

8,4 V Gleichstrom (Netzteil)

USB-Ladevorgang: 5 V

Gleichstrom, 1 500 mA

Durchschnittliche

Leistungsaufnahme:

Während der

Kameraaufnahme mit dem

Sucher (FDR-AX53/AX55/
AXP55): 4K: 4,9 W, HD: 3,6 W*

Während der

Kameraaufnahme mit dem

LCD-Monitor bei normaler

Helligkeit: 4K: 4,9 W,

HD: 3,6 W*

* im AVCHD FH-Modus

Betriebstemperatur: 0 °C bis 40 °C

Lagertemperatur: -20 °C bis +60 °C

Abmessungen (Näherungswerte):

FDR-AX40:

73 mm × 80,5 mm × 142,5 mm
(B/H/T) einschließlich
vorstehender Teile

73 mm × 80,5 mm × 166,5 mm
(B/H/T) einschließlich
vorstehender Teile und des
mitgelieferten Akkus

FDR-AX53/AX55:

73 mm × 80,5 mm × 161,0 mm
(B/H/T) einschließlich
vorstehender Teile

73 mm × 80,5 mm × 166,5 mm
(B/H/T) einschließlich
vorstehender Teile und des
mitgelieferten Akkus

FDR-AXP55:

77 mm × 80,5 mm × 161,0 mm
(B/H/T) einschließlich
vorstehender Teile

77 mm × 80,5 mm × 166,5 mm
(B/H/T) einschließlich
vorstehender Teile und des
mitgelieferten Akkus

Gewicht (Näherungswerte):

FDR-AX40:

510 g (nur Hauptgerät)
610 g einschließlich des
mitgelieferten Akkus NP-FV70

FDR-AX53/AX55:

535 g (nur Hauptgerät)
635 g einschließlich des
mitgelieferten Akkus NP-FV70

FDR-AXP55:

565 g (nur Hauptgerät)
660 g einschließlich des
mitgelieferten Akkus NP-FV70

Netzteil AC-L200D

Betriebsspannung: 100 V - 240 V

Wechselstrom, 50 Hz/60 Hz

Leistungsaufnahme: 18 W

Ausgangsspannung: 8,4 V

Gleichstrom*

* Informationen zu weiteren
technischen Daten finden Sie auf
dem Etikett am Netzteil.

Akku NP-FV70

Maximale Ausgangsspannung:

8,4 V Gleichstrom

Ausgangsspannung: 6,8 V

Gleichstrom

Maximale Ladespannung: 8,4 V

Gleichstrom

Maximaler Ladestrom: 3,0 A

Kapazität

Standard: 14,0 Wh (2 060 mAh)

Mindestens: 13,3 Wh (1 960 mAh)

Typ: Li-ion

Markenzeichen

- AVCHD, AVCHD Progressive und die Schriftzüge AVCHD und AVCHD Progressive sind Markenzeichen der Panasonic Corporation und der Sony Corporation.
- XAVC S und  sind eingetragene Markenzeichen der Sony Corporation.
- Memory Stick und  sind Markenzeichen oder eingetragene Markenzeichen der Sony Corporation.
- Blu-ray Disc™ und Blu-ray™ sind Markenzeichen der Blu-ray Disc Association.
- Dolby und das Doppel-D-Symbol sind Markenzeichen von Dolby Laboratories.
- Die Begriffe HDMI und HDMI High-Definition Multimedia Interface sowie das HDMI-Logo sind Markenzeichen oder eingetragene Markenzeichen der HDMI Licensing LLC in den USA und anderen Ländern.
- Windows ist ein eingetragenes Markenzeichen oder ein Markenzeichen der Microsoft Corporation in den USA und/oder anderen Ländern.
- Mac ist ein eingetragenes Markenzeichen von Apple Inc. in den USA und anderen Ländern.
- Intel, Pentium und Intel Core sind Markenzeichen der Intel Corporation in den USA und/oder anderen Ländern.
- Das SDXC-Logo ist ein Markenzeichen der SD-3C, LLC.
- Android und Google Play sind Markenzeichen von Google Inc.
- Wi-Fi, das Wi-Fi-Logo, Wi-Fi PROTECTED SET-UP sind eingetragene Markenzeichen der Wi-Fi Alliance.
- Das N-Zeichen ist ein eingetragenes Markenzeichen von NFC Forum, Inc. in den USA und anderen Ländern.
- Facebook und das „f“-Logo sind Markenzeichen oder eingetragene Markenzeichen von Facebook, Inc.
- YouTube und das YouTube-Logo sind Markenzeichen oder eingetragene Markenzeichen von Google Inc.
- iPhone und iPad sind eingetragene Markenzeichen der Apple Inc. in den USA und anderen Ländern.
- QR Code ist ein eingetragenes Markenzeichen von DENSO WAVE INCORPORATED.

Alle anderen in diesem Dokument erwähnten Produktnamen können Markenzeichen oder eingetragene Markenzeichen der jeweiligen Eigentümer sein. In diesem Handbuch sind die Markenzeichen und eingetragenen Markenzeichen nicht überall ausdrücklich durch TM und [®] gekennzeichnet.

  
Progressive

  
MEMORY STICK

| Hinweise zu Software, die der GNU GPL/LGPL unterliegt

Softwareprodukte, die der GNU General Public License (im Folgenden als „GPL“ bezeichnet) oder der GNU Lesser General Public License (im Folgenden als „LGPL“ bezeichnet) unterliegen, sind in die Kamera integriert.

Sie haben das Recht, auf den Quellcode dieser

Softwareprodukte zuzugreifen, diesen zu modifizieren und weiterzugeben, und zwar gemäß den Bestimmungen der mitgelieferten GPL/LGPL.

Der Quellcode steht im Internet zur Verfügung. Sie können ihn von folgender URL herunterladen:

<http://oss.sony.net/Products/Linux>

Wir bitten Sie, uns nicht im Zusammenhang mit dem Inhalt des Quellcodes zu kontaktieren.

Lizenzen (in englischer Sprache) befinden sich im internen Speicher der Kamera.



Stellen Sie eine

Massenspeicherverbindung zwischen der Kamera und einem Computer her und lesen Sie die Dateien im Ordner „LICENSE“ unter „PMHOME“.

Teile und Bedienelemente

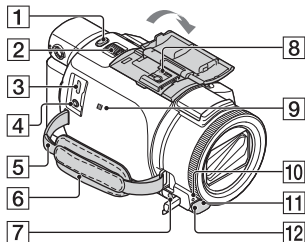
Auf den in Klammern () angegebenen Seiten finden Sie weitere Informationen.



- 1** Taste PHOTO (17, 19)
- 2** Powerzoom-Hebel (19)
- 3** Multi/Micro-USB-Buchse
Unterstützt Micro USB-kompatible Geräte. Diese Buchse unterstützt kein Adapterkabel VMC-AVM1 (gesondert erhältlich). Sie können über einen A/V-Fernbedienungsanschluss kein Zubehör verwenden.
- 4** Buchse  (Mikrofon) (PLUG IN POWER)
- 5** Schlaufe für Schulterriemen
- 6** Griffband
- 7** Buchse  (Kopfhörer)
- 8** Multi-Interface-Schuh



Sie erhalten ausführliche Informationen zu dem kompatiblen Zubehör für den Multi-Interface-Schuh auf der Sony-Website für Ihre Region oder bei Ihrem Sony-Händler bzw. bei dem lokalen

autorisierten Sony-Kundendienst.

Die ordnungsgemäße Funktion kann nicht garantiert werden, wenn Sie Zubehör anderer Hersteller verwenden.

Wenn Sie einen Schuh-Adapter (gesondert erhältlich) verwenden, können Sie auch Zubehör, das mit einem Active Interface Shoe kompatibel ist, verwenden.

Um Fehlfunktionen zu vermeiden, verwenden Sie keinen handelsüblichen Blitz mit Hochspannungssynchronanschlüssen oder mit umgekehrter Polarität.

- 9** N-Zeichen (35)
NFC: Near Field Communication
- 10** Kameraaufnahmeanzeige
- 11** Fernbedienungssensor
- 12** NIGHTSHOT-Licht (FDR-AX53/AX55/AXP55)

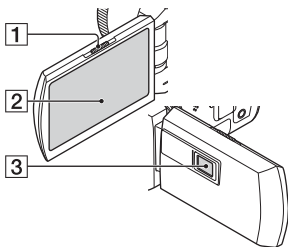

- 1** Hebel PROJECTOR FOCUS (30) (FDR-AXP55)
- 2** LCD-Monitor/
Berührungsbildschirm
- 3** Projektorlinse (FDR-AXP55)

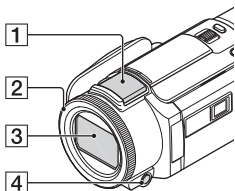

- 1** Eingebautes Mikrofon
- 2** MANUAL-Ring (FDR-AX53/AX55/AXP55) (20)
Manuelle Funktionen können der Taste und dem Regler zugewiesen werden.
- 3** Objektiv (ZEISS-Objektiv)
- 4** Taste MANUAL (FDR-AX53/AX55/AXP55)

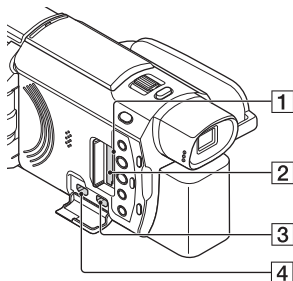

- 1** Anzeige für Speicherkarten-Zugriff (14)
- 2** Speicherkarteneinschub (14)
- 3** Buchse HDMI OUT
- 4** Buchse PROJECTOR IN (30) (FDR-AXP55)

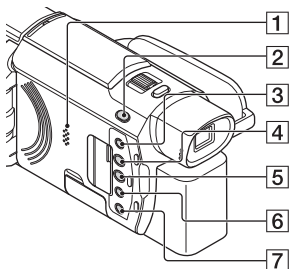

- 1** Lautsprecher
- 2** Taste / (Aufnahme-Modus) (19) (FDR-AX53/AX55/AXP55)
- 3** Taste (MeineStimme-Abbr.)
Unterdrückt die Stimme der Person, die den Film aufnimmt.
- 4** Taste PROJECTOR (30) (FDR-AXP55)
- 5** Taste (Bilder-Ansicht) (21)
- 6** Taste NIGHTSHOT (FDR-AX53/AX55/AXP55)
- 7** Taste (ON/STANDBY)

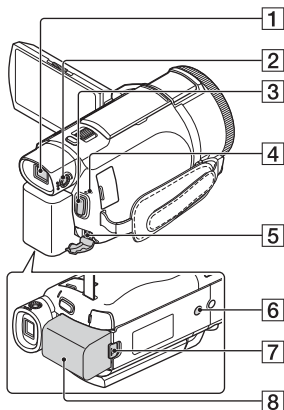

7 Akkulösehebel BATT

8 Akku (10)

| Befestigen des Griffbandes

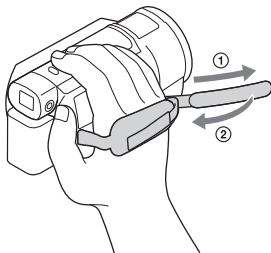

1 Sucher (FDR-AX53/AX55/
AXP55)

Der Camcorder wird eingeschaltet, wenn der Sucher herausgezogen wird.

2 Einstellregler für die Sucherlinse (FDR-AX53/
AX55/AXP55)

Wenn die Anzeigen im Sucher verschwommen erscheinen, drehen Sie den Einstellregler für die Sucherlinse.

3 Taste START/STOP (17)

4 Ladeanzeige POWER/CHG
(10)

5 Buchse DC IN

6 Stativhalterung

Bringen Sie ein Stativ an (gesondert erhältlich; Schraubenlänge unter 5,5 mm). Je nach den Spezifikationen des Stativs kann dieses Produkt eventuell nicht in der richtigen Ausrichtung angebracht werden.

Index

A

Akku 10
Android 34
App Store 34
Aufnahme 17
Aufnahme-/Wiedergabezeit 11
Aufnahmemedien 16
Aufnahmezeit 18
AVCHD 6, 7

B

Bearbeiten 22
Berührungsbildschirm 51

C

Computer 31
Computersystem 31

D

Datum und Uhrzeit 13
Dual-Video-AUFN 17

E

Einschalten 13

F

Fernsehgerät 26
Filme 17
Formatieren 16
Fotos 19

G

Google Play 34
Griffband 53

H

HDMI-Kabel 26
Hilfe 5

I

Importieren von Bildern auf
einen Computer 31

iOS 34

L

Laden des Akkus 10
Laden des Akkus mit dem
Computer 11
Ladezeit 11
LCD-Monitor 51
Löschen 24

M

Manuelle Aufnahme 20
MeineStimme-Abbr. 18
Memory Stick Micro™ (M2) 15
Menülisten 40
Menüs 40
microSD-Speicherkarte 15
Micro-USB-Kabel 11
Mitgelieferte Teile 9
MP4 35

N

Netzteil 10
Netzwerk 28
NFC 35

O

One-Touch-Funktionen (NFC) 34

P

Piepton 13
PlayMemories Home 31
PlayMemories Online 31
Projektor 30

S

Smartphone 34
Software 31
Speicherkarte 14
Stativ 53
Steckdose 11
Störungsbehebung 45

T

Technische Daten 45

V

Vollständiges Aufladen 11

Vorsichtsmaßnahmen 43

W

Wiedergabe 21

Wiedergabe trimmen 28

Wi-Fi 34

Windows 31

WLAN-Zugriffspunkt 39

X

XAVC S 4K 6, 7

XAVC S HD 6, 7

Z

Zoom 17

Zuweisen einer Menüoption 20

Lees dit eerst

Lees deze handleiding aandachtig alvorens het toestel in gebruik te nemen en bewaar ze om ze later nog te kunnen raadplegen.

WAARSCHUWING

Verklein het gevaar van brand of elektrische schokken en
1) stel derhalve het apparaat niet bloot aan regen of vocht.
2) plaats beslist geen met vloeistof gevulde voorwerpen, bijvoorbeeld vazen, op het apparaat.

Stel de batterijen niet bloot aan overmatige hitte zoals zonlicht, vuur en dergelijke.

LET OP

I Accu

Bij onjuist gebruik van de accu, kan de accu barsten, brand veroorzaken en chemische brandwonden tot gevolg hebben. Houd rekening met de volgende voorzorgsmaatregelen.

- Demonteer de accu niet.
- Plet de accu niet en stel deze niet bloot aan schokken of stoten, laat deze niet vallen en ga er niet op staan.
- Veroorzaak geen kortsluiting en zorg dat er geen metalen voorwerpen in aanraking komen met de aansluitpunten.

- Stel de accu niet bloot aan hoge temperaturen boven 60 °C, zoals direct zonlicht of in een auto die in de zon geparkeerd staat.
- Verbrand de accu niet en gooi deze niet in het vuur.
- Gebruik geen beschadigde of lekkende lithiumion batterijen.
- Laad de accu op met een echte Sony-acculader of een apparaat waarmee de accu kan worden opgeladen.
- Houd de accu buiten het bereik van kleine kinderen.
- Houd de accu droog.
- Vervang de accu alleen door hetzelfde accutype of een vergelijkbaar accutype dat door Sony wordt aanbevolen.
- Gooi de gebruikte accu zo snel mogelijk weg volgens de instructies.

I Netspanningsadapter

Plaats de netspanningsadapter niet in een smalle ruimte, dus bijvoorbeeld niet tussen een wand en een meubelstuk.

Als u de netspanningsadapter gebruikt, sluit u deze aan op een stopcontact in de buurt. Koppel de netspanningsadapter onmiddellijk los van het stopcontact als een storing optreedt tijdens het gebruik van het apparaat.

I Opmerking betreffende het netsnoer

Het netsnoer is specifiek ontworpen voor deze camcorder en mag met geen enkel ander elektrisch toestel worden gebruikt.

Zelfs als de camcorder is uitgeschakeld, ontvangt het apparaat nog steeds stroom als het met de netspanningsadapter is aangesloten op een stopcontact.

VOOR KLANTEN IN EUROPA

I Kennisgeving voor klanten in de landen waar EU-richtlijnen van toepassing zijn

Producent: Sony Corporation, 1-7-1
Konan Minato-ku Tokyo, 108-0075
Japan

Voor EU-product conformiteit: Sony
Belgium, bijkantoor van Sony Europe
Limited, Da Vincilaan 7-D1, 1935
Zaventem, België



Hierbij verklaart Sony Corporation dat dit apparaat in overeenstemming is met de essentiële eisen en de andere relevante bepalingen van richtlijn 1999/5/EG. Nadere informatie kunt u vinden op:

<http://www.compliance.sony.de/>

I Kennisgeving

Als de gegevensoverdracht halverwege wordt onderbroken (mislukt) door statische elektriciteit of elektromagnetische storing, moet u de toepassing opnieuw starten of de verbindingskabel (USB, enzovoort) loskoppelen en opnieuw aansluiten.

Dit product is getest en voldoet aan de beperkingen die zijn uiteengezet in de EMC-regels voor het gebruik van een verbindingskabel van minder dan 3 meter.

De elektromagnetische velden bij de specifieke frequenties kunnen het beeld en het geluid van dit apparaat beïnvloeden.

I Verwijdering van oude batterijen, elektrische en elektronische apparaten (van toepassing in de Europese Unie en andere Europese landen met afzonderlijke inzamelingsystemen)



Dit symbool op het product, de batterij of op de verpakking wijst erop dat het product en de batterij, niet als huishoudelijk afval

behandeld mag worden.

Op sommige batterijen kan dit symbool gebruikt worden in combinatie met een chemisch symbool. Het chemisch symbool voor kwik (Hg) of lood (Pb) wordt toegevoegd wanneer de batterij meer dan 0,0005 % kwik of 0,004 % lood bevat.

Door deze producten en batterijen op juiste wijze af te voeren, vermijdt u mogelijke negatieve gevolgen voor mens en milieu die zouden kunnen veroorzaakt worden in geval van verkeerde afvalbehandeling. Het recyclen van materialen draagt bij tot het behoud van natuurlijke bronnen.

In het geval dat de producten om redenen van veiligheid, prestaties dan wel in verband met data-integriteit een permanente verbinding met een ingebouwde batterij vereisen, mag deze batterij enkel door gekwalificeerd servicepersoneel vervangen worden. Om ervoor te zorgen dat de batterij, het elektrisch en het elektronische apparaat op een juiste wijze zal

worden behandeld, dienen deze producten aan het eind van zijn levenscyclus overhandigd te worden aan het desbetreffende inzamelingspunt voor de recyclage van elektrisch en elektronisch materiaal.

Voor alle andere batterijen verwijzen we u naar het hoofdstuk over hoe de batterij veilig uit het product te verwijderen. Overhandig de batterij aan het desbetreffende inzamelingspunt voor de recyclage van batterijen.

Voor meer details in verband met het recycleren van dit product of batterij, kan u contact opnemen met de gemeentelijke instanties, de organisatie belast met de verwijdering van huishoudelijk afval of de winkel waar u het product of batterij hebt gekocht.

Deze handleiding beschrijft 1080 60i-compatibele apparaten en 1080 50i-compatibele apparaten. Om te controleren of uw camera een 1080 60i-compatibel apparaat of een 1080 50i-compatibel apparaat is, controleert u of de volgende merktekens op de onderkant van de camera staan.
1080 60i-compatibel apparaat: 60i
1080 50i-compatibel apparaat: 50i

Meer informatie over de camcorder (Help-gids)

De Help-gids is een online handleiding. Raadpleeg deze voor uitgebreide instructies over de vele functies van de camcorder.

Ga naar de ondersteuningpagina van Sony.

http://rd1.sony.net/help/cam/1630/h_??/



Meer informatie, zoals over de volgende functies, vindt u in de Help-gids.

- Time-lapse-opname
- TC/UB (Tijdcode/gebruikerbit)
- Hoogtepuntfilmmaker
- Live-streaming
- Multicamerabedien.
- Bijgesneden afspelen

Inhoudsopgave

Lees dit eerst	2
Meer informatie over de camcorder (Help-gids)	5
Het opnameformaat van films selecteren	6
Aan de slag	9
Bijgeleverde onderdelen	9
De accu opladen	10
De camcorder inschakelen	13
Een geheugenkaart plaatsen	14
Opnemen/afspelen	17
Opnemen	17
De handmatige instellingsfuncties gebruiken	20
Afspelen	21
Beelden weergeven op een TV	25
Beelden weergeven met behulp van de ingebouwde projector (FDR-AXP55)	29
Beelden opslaan	30
Beelden naar uw computer importeren	30
Beelden op een extern medium-apparaat opslaan	31
Gebruik van de Wi-Fi-functie	33
Uw camcorder aanpassen	39
Gebruik van de menu's	39
Overige	42
Voorzorgsmaatregelen	42
Specificaties	44
Onderdelen en bedieningselementen	50
Index	53



Het opnameformaat van films selecteren

Deze camcorder is geschikt voor het XAVC S-formaat.

| Wat is XAVC S?

XAVC S is een formaat voor films met hoge resoluties, bijvoorbeeld 4K, die sterk kunnen worden gecomprimeerd met MPEG-4 AVC/H.264, en worden opgenomen in de MP4-bestandsindeling. Zo wordt een hoge beeldkwaliteit verkregen terwijl de omvang van de gegevens beperkt blijft tot een bepaald niveau.

Beschikbare opnameformaten en hun kenmerken

	XAVC S 4K	XAVC S HD	AVCHD
Pixels	 3840 × 2160	 1920 × 1080	 1920 × 1080
Bitsnelheid* ¹	60 Mbps/ 100 Mbps	50 Mbps* ²	Max. 28 Mbps
Kenmerken	Neemt beelden op in 4K. Opnemen in dit formaat wordt aanbevolen, zelfs als u niet beschikt over een 4K-TV, omdat u dan in de toekomst kunt genieten van de voordelen van 4K.	De informatiedichtheid is groter vergeleken met AVCHD, zodat helderdere opnamen kunnen worden gemaakt.	Compatibiliteit met opnameapparaten anders dan computers is goed.

*¹ De bitsnelheid geeft de hoeveelheid gegevens weer die in een bepaalde periode wordt opgenomen.

*² Bij het gebruik van de snelle opnamefunctie kiest u 60 Mbps of 100 Mbps.

Opnameformaat en de beschikbare opnamefunctie

Opnameformaat	XAVC S 4K	XAVC S HD	AVCHD
Opnamefunctie	Film	Film HogesnelheidsO PN.	Film Vloeiende Ingz.OPN. Golfopname

- U kunt het opnameformaat wijzigen door **MENU** → [Beeldkwaliteit/
Formaat] → [Bestandsindeling] te selecteren.

Opslagmethode

Opnameformaat	Opslagmethode	Beeldkwaliteit opgeslagen bij	Pagina
XAVC S 4K	Computer met de software PlayMemories Home™ • Extern medium	XAVC S 4K	30
XAVC S HD		XAVC S HD	30
AVCHD	Computer met de software PlayMemories Home	AVCHD	30
	Extern medium	AVCHD	31

- Ga naar de volgende website voor de nieuwste informatie over de opslagomgeving.
<http://www.sony.net/>
- U kunt beelden opslaan als u een recorder met een AV-kabel aansluit (los verkrijgbaar). Films worden gekopieerd in standaardbeeldkwaliteit (pagina 32).
- Met de VMC-UAM2 USB-adapterkabel (los verkrijgbaar) kunt u beelden rechtstreeks kopiëren naar een extern medium.

| Beelden overbrengen naar een smartphone

U kunt MP4-beelden overbrengen naar een smartphone die is aangesloten op de camcorder via Wi-Fi (pagina 33). Het MP4-formaat is een goed formaat voor het uploaden naar het internet. Als [Dubbele video-OPN] ingesteld is op [Aan], neemt de camcorder films op in het XAVC S 4K-, XAVC S HD- of AVCHD-formaat terwijl er tegelijkertijd films worden opgenomen in het MP4-formaat.

Bijgeleverde onderdelen

De cijfers tussen () staan voor het bijgeleverde aantal.

Alle modellen

- Camcorder (1)
- Netspanningsadapter (1)

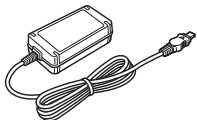

- Netsnoer (1)

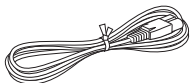

- Micro-USB-kabel (1)

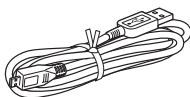

- HDMI-kabel (1)

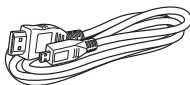

- "Bedieningshandleiding" (Deze handleiding) (1)
- Oplaadbare accu NP-FV70 (1)



De accu opladen

- 1 Schakel uw camcorder uit door het LCD-scherm te sluiten, schuif de beeldzoeker in en bevestig de accu.

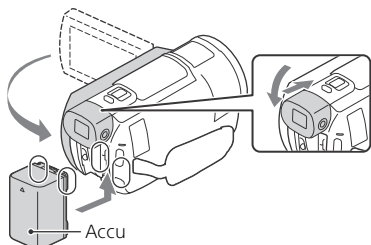

* Alleen modellen met de beeldzoeker (FDR-AX53/AX55/AXP55)

- 2 Sluit de netspanningsadapter en het netsnoer aan op uw camcorder en het stopcontact.

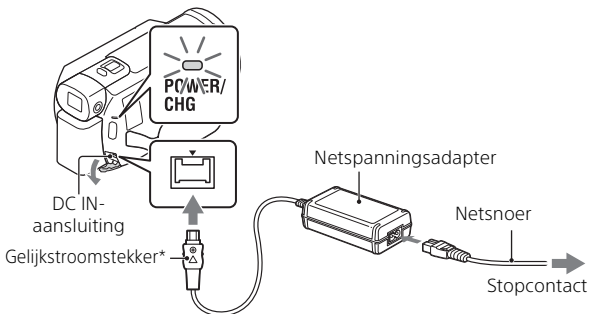

* Breng de markering ▲ op de stekker tegenover die op de DC IN-aansluiting.

- Het POWER/CHG (opladen)-lampje gaat oranje branden.
- Het POWER/CHG (opladen)-lampje gaat uit wanneer de accu volledig opgeladen is. Ontkoppel de netspanningsadapter van de DC IN-aansluiting van uw camcorder.

| De accu opladen met de computer

Schakel uw camcorder uit en sluit de Multi/Micro USB-aansluiting van de camcorder (pagina 50) aan op de USB-aansluiting van een computer met behulp van de micro-USB-kabel.

- Wijzig voor u de camcorder oplaadt de configuratie van uw computer zodat deze niet overschakelt naar de slaapstand (sluimerstand).

| Geschatte tijd voor opladen van de bijgeleverde accu (minuten)

Accu	Netspanningsadapter (bijgeleverd)	Computer
NP-FV70	205	555

- De oplaadtijden worden gemeten bij het volledig opladen van een lege accu bij een kamertemperatuur van 25 °C.

| Geschatte tijd voor opnemen en afspelen met de bijgeleverde accu (minuten)

Accu	Opnametijd		Afspeelduur
	Continu	Gemiddeld	
NP-FV70	150	75	250

- De opname- en afspeeltijden worden gemeten wanneer u de camcorder gebruikt bij 25 °C.
- De opnametijden worden gemeten bij het opnemen van films met de standaardinstellingen ([Bestandsindeling]: [4K] XAVC S 4K), [Opnamefunctie]: [60Mbps 60], [Dubbele video-OPN]: [Uit].
- Bij normale opnameduur wordt de tijd weergegeven wanneer u de opname herhaaldelijk start en stopt, de [Opnamefunctie] wijzigt en in- en uitzoomt.
- De opnametijd laat de tijd zien waarin wordt opgenomen met geopend LCD-scherm.

| Gebruik van de camcorder via het stopcontact

Sluit de camcorder op dezelfde manier op het stopcontact aan als beschreven onder "De accu opladen".

| De accu verwijderen

Schakel de camcorder uit. Verschuif de BATT (accu)-ontgrendelingsknop (①) en verwijder de accu (②).

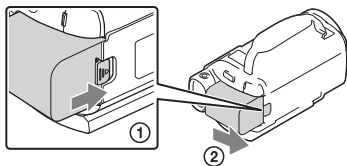

| De accu opladen in het buitenland

U kunt de accu met de bij de camcorder geleverde netspanningsadapter opladen in alle landen/regio's met een netspanning van 100 V tot 240 V wisselspanning, 50 Hz/60 Hz.

- Gebruik geen elektronische transformator.

De camcorder inschakelen

- 1 Open het LCD-scherm van de camcorder en schakel de camcorder in.

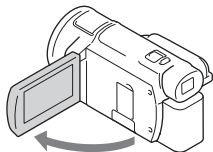

- U kunt de camcorder ook inschakelen door de beeldzoeker naar buiten te trekken (alleen modellen met de beeldzoeker (FDR-AX53/AX55/AXP55)).

- 2 Selecteer op basis van de instructies op het LCD-scherm de taal, de regio, Zomertijd, de datumindeling en de datum en tijd.

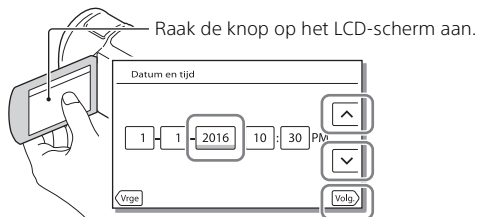

- Raak [Volg.] aan om naar de volgende pagina te gaan.
-
- Sluit het LCD-scherm om de camcorder uit te schakelen. Als de beeldzoeker uitgeschoven is, schuift u deze in (alleen modellen met de beeldzoeker (FDR-AX53/AX55/AXP55)).
 - Selecteer **[MENU]** → [Setup] → [⚙️ Klokinstellingen] → [Datum/tijd instellen] om de datum en tijd opnieuw in te stellen. (Als u de camcorder verschillende maanden niet gebruikt hebt.)
 - Selecteer **[MENU]** → [Setup] → [🔧 Algemene instelling.] → [Pieptoon] → [Uit] om het bedieningsgeluid uit te schakelen.

Een geheugenkaart plaatsen

- 1 Open het klepje en schuif de geheugenkaart naar binnen totdat deze vastklikt.

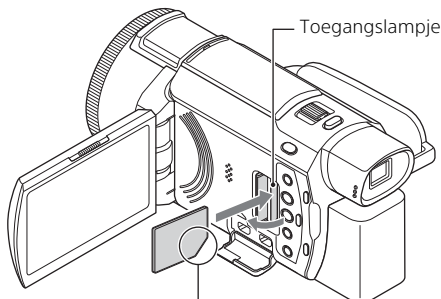

Plaats de kaart met de afgeschuinde hoek in de op de afbeelding weergegeven richting.

- Het [Voorbereiden beelddatabasebestand. Een moment geduld a.u.b.]-scherm verschijnt wanneer u een nieuwe geheugenkaart plaatst. Wacht tot het scherm verdwijnt.
- Om een geheugenkaart te selecteren als opnamemedium, selecteert u **MENU** → [Setup] → [Media-instellingen] → [Medium selecteren] → [Geheugenkaart] (FDR-AX40/AX55/AXP55).
- Als u de geheugenkaart wilt uitwerpen, opent u het klepje en drukt u de geheugenkaart één keer licht naar binnen.

Soorten geheugenkaarten die u met uw camcorder kunt gebruiken

Selecteer het type geheugenkaart dat u met de camcorder gebruikt op basis van volgende tabel.

Geheugenkaart	AVCHD	XAVC S
Memory Stick PRO Duo	○ (Alleen Mark 2)	-
Memory Stick PRO-HG Duo™	○	-
Memory Stick Micro™ (M2)	○ (Alleen Mark 2)	-

Geheugenkaart	AVCHD	XAVC S
SD-geheugenkaart	○ ^{*1}	-
SDHC-geheugenkaart	○ ^{*1}	○ ^{*2}
SDXC-geheugenkaart	○ ^{*1}	○ ^{*2}
microSD-geheugenkaart	○ ^{*1}	-
microSDHC-geheugenkaart	○ ^{*1}	○ ^{*2}
microSDXC-geheugenkaart	○ ^{*1}	○ ^{*2}

^{*1} SD-snelheidsklasse 4: **CLASS 4** of sneller, of UHS-snelheidsklasse 1: **U1** of sneller

^{*2} Geheugenkaarten die voldoen aan de volgende voorwaarden

- Capaciteit van 4 GB of meer
- SD-snelheidsklasse 10: **CLASS 10**, of UHS-snelheidsklasse 1: **U1** of sneller

Voor opnames in 100 Mbps of sneller is UHS-snelheidsklasse 3: **U3** vereist.

Opmerkingen

- De opgenomen films zullen opgesplitst worden in bestanden van 4 GB als een SDHC-geheugenkaart gebruikt wordt om XAVC S-films over lange periodes op te nemen.
Het afspelen van de opgesplitste bestanden op de camcorder zal echter ononderbroken gebeuren.
De gesplitste bestanden kunnen in één bestand worden geïntegreerd met PlayMemories Home.
- Een correcte werking wordt niet gegarandeerd met alle geheugenkaarten. Neem contact op met de fabrikant van de geheugenkaart in kwestie voor informatie over de compatibiliteit met geheugenkaarten van een ander merk dan Sony.
- Wanneer een Memory Stick Micro of microSD-geheugenkaart met de camcorder wordt gebruikt, dient u deze in de daartoe bestemde adapter te plaatsen.
- Films die opgeslagen zijn op SDXC-geheugenkaarten kunnen niet worden geïmporteerd naar of afgespeeld op computers of AV-apparaten die het exFAT(*)-bestandssysteem niet ondersteunen door dit product via de micro-USB-kabel op deze apparaten aan te sluiten.
Controleer vooraf of de aangesloten apparatuur het exFAT-systeem ondersteunt. Als u apparatuur aansluit die het exFAT-systeem niet ondersteunt en er een melding verschijnt die u vraagt te formatteren, voer deze formattering dan niet uit. Als u dat wel doet, zullen alle opgeslagen gegevens verloren gaan.

* exFAT is een bestandssysteem dat voor SDXC-geheugenkaarten gebruikt wordt.

| **Opnamemedia formatteren**

- Als u de geheugenkaart formateert met uw camcorder voor u hem gaat gebruiken, werkt hij stabiel.
- Selecteer **MENU** → [Setup] → [ Media-instellingen] → [Formatteren] → gewenst opnamemedium → **OK** om de geheugenkaart te formatteren.
- Bij het formatteren van een geheugenkaart worden alle gegevens erop gewist en kunnen die niet meer worden teruggehaald. Sla belangrijke gegevens op een PC enzovoort op.

Opnemen

Filmen

- 1 Open het LCD-scherm en druk op START/STOP om te beginnen met filmen.

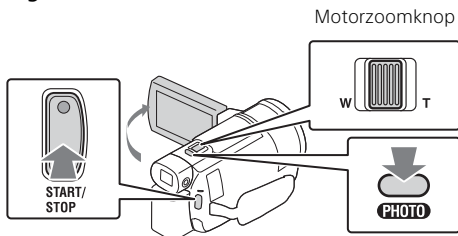

- Druk nogmaals op START/STOP om te stoppen met filmen.
- Items op het LCD-scherm verdwijnen als u de camcorder enkele seconden niet bedient. Als u de items weer wilt weergeven, raakt u het LCD-scherm ergens aan, behalve op de knoppen.

Opmerkingen

- Tijdens het opnemen van films in het XAVC S 4K 100Mbps- of XAVC S 4K 60Mbps-formaat, worden er geen videosignalen (HDMI-uitvoersignaal/uitvoersignaal van de AV-kabel) uitgevoerd naar externe media.

| Simultaan MP4-films opnemen (Dubbele video-OPN)

Wanneer [Dubbele video-OPN] ingesteld is op [Aan], neemt de camcorder films op in MP4-formaat terwijl er tegelijkertijd films worden opgenomen in XAVC S 4K-formaat, XAVC S HD-formaat of AVCHD-formaat.



Selecteer **MENU** → [Beeldkwaliteit/Formaat] → [Dubbele video-OPN] → gewenste instelling.

- Het MP4-formaat is handig voor het afspelen van uw films op een smartphone, voor het uploaden van films naar een netwerk of voor het uploaden van films naar het internet.

Foto's maken tijdens het opnemen van film (Dubbelopname)

U kunt tijdens het opnemen van een film foto's maken door op PHOTO te drukken.

Opmerkingen

- Mogelijk kunt u geen foto's maken, afhankelijk van de instelling bij [ Opnamefunctie] en [ Framerate].
- Het is niet mogelijk om de opslagbestemming (intern geheugen/geheugenkaart) afzonderlijk op te geven voor foto's en films (FDR-AX40/AX55/AXP55).

De stem onderdrukken van de persoon die de film opneemt (Mijn stemonderdruk.)





Druk op  (Mijn stemonderdruk.) (pagina 51). De stem van de persoon die de film opneemt, wordt onderdrukt.



Geschatte beschikbare opnametijd





Filmformaat	Intern geheugen* ¹	Geheugenkaart* ²
XAVC S 4K	2 u 10 min	64 GB: 2 u 05 min* ³
XAVC S HD	2 u 35 min	64 GB: 2 u 35 min* ⁴
AVCHD	8 u 15 min	16 GB: 2 u 00 min* ⁵

*¹ Als u tot aan de maximale opnametijd wilt kunnen blijven opnemen, moet u de demonstratiefilm van dit product verwijderen (FDR-AX40/AX55/AXP55).

*² Bij gebruik van een geheugenkaart van Sony.

*³ Bij opname met de standaardinstellingen:
[ Bestandsindeling]: [ XAVC S 4K], [ Opnamefunctie]:
[60Mbps ], [Dubbele video-OPN]: [Uit]



*⁴ Opnametijd bij benadering wanneer met de volgende instelling wordt opgenomen: [ Bestandsindeling]: [ XAVC S HD], [ Framerate]:
[60p]

*⁵ Opnametijd bij benadering wanneer met de volgende instelling wordt opgenomen: [ Bestandsindeling]: [ AVCHD], [ Opn. functie]:
[Hoge kwaliteit ]

- De daadwerkelijke opnametijd of het aantal foto's dat daadwerkelijk kan worden gemaakt, wordt tijdens het opnemen weergegeven op het LCD-scherm.

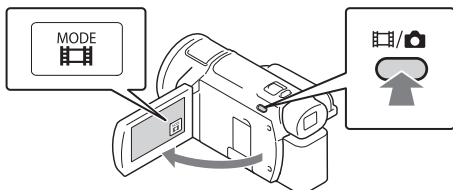
- 1 Open het LCD-scherm en selecteer [MODE] →  (Foto).



- U kunt ook schakelen tussen  (Film) en  (Foto) door op de  /  (Opnamefunctie)-knop te drukken (FDR-AX53/AX55/AXP55).

- 2 Druk licht op PHOTO om scherp te stellen en druk de knop dan volledig in.

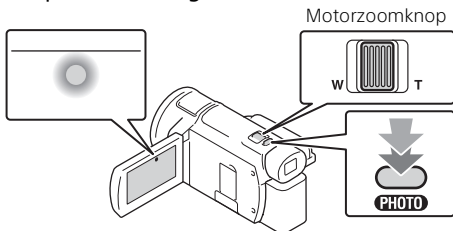

- Wanneer goed is scherpgesteld, verschijnt de aanduiding van de AE/AF-vergrendeling op het LCD-scherm.

De handmatige instellingsfuncties gebruiken

Een menu-item toewijzen aan de MANUAL-ring (FDR-AX53/AX55/AXP55)

1 Houd de MANUAL-knop (pagina 51) enkele seconden ingedrukt.

- De menu-items die u kunt bedienen met de MANUAL-ring worden weergegeven op het scherm [Handmat. ringinstell.].

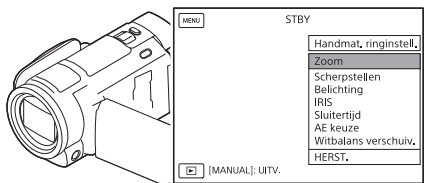

2 Verdraai de MANUAL-ring (pagina 51) om het toe te wijzen item te selecteren en druk vervolgens op de MANUAL-knop.

Handmatig instellen met de MANUAL-ring



- ① Druk op de MANUAL-knop om over te schakelen op de stand voor handmatige bediening.
 - ② Draai aan de MANUAL-ring om de aanpassing door te voeren.
- Druk opnieuw op de MANUAL-knop om terug te keren naar de stand voor automatische instelling.
 - Wanneer de functie Zoom geactiveerd is, hoeft u alleen maar aan de MANUAL-ring te draaien om de aanpassing door te voeren.

Afspelen

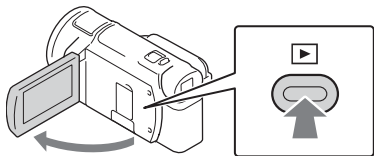
- 1 Open het LCD-scherm en ga naar de afspelstand door op de  (Beelden weergeven)-knop op de camcorder te drukken.



- Het scherm Gebeurtenisweergave wordt na een paar seconden weergegeven.

- 2 Selecteer  /  om de gewenste gebeurtenis naar het midden te verplaatsen en selecteer dan het in de afbeelding omcirkelde gedeelte (①).

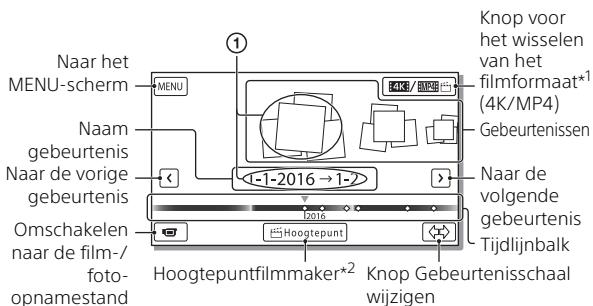

*¹ Welk pictogram wordt weergegeven, is afhankelijk van de instelling voor [ Bestandsindeling] (pagina 24).

*² Hoogtepuntfilm maker wordt weergegeven wanneer het filmformaat ingesteld is op AVCHD.

- Foto's en films worden opgeslagen op hetzelfde opnamemedium (intern geheugen/geheugenkaart). (FDR-AX40/AX55/AXP55)
- Om de XAVC S- of AVCHD-films die u wilt afspelen, bewerken of kopiëren naar andere apparaten te selecteren, selecteert u **MENU** → [Beeldkwaliteit/Formaat] → [ Bestandsindeling].
- U kunt films met de geselecteerde framesnelheid alleen afspelen als het XAVC S 4K-films zijn. Selecteer de framesnelheid overeenkomstig de films die u wilt afspelen.

3 Selecteer het beeld.

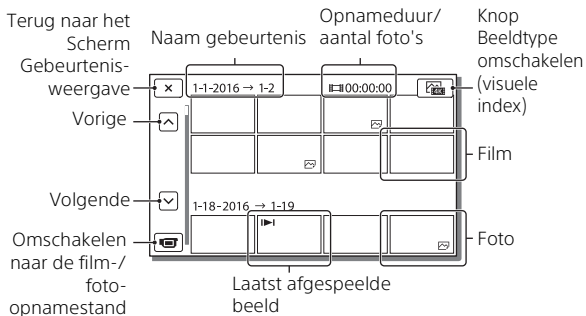

| Omschakelen tussen films en foto's (visuele index)

Selecteer het beeldtype van uw keuze.

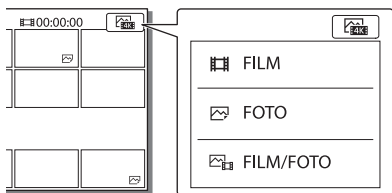

| Afspeelbewerkingen

	Volume		Vorige/Volgende
	Verwijderen		Snel achteruitspoelen/ snel vooruitspoelen
	Context		Afspelen/Pauzeren
	Stoppen		Diavoorstelling afspelen/ stoppen
	Motion Shot-video		Motion intervalaanp.

| Beelden verwijderen

- 1 Selecteer **MENU** → [Beeldkwaliteit/Formaat] → [Bestandsindeling] → formaat van de te verwijderen beelden.
 - Welk formaat beschikbaar is, is afhankelijk van de instelling voor [Bestandsindeling].
- 2 Selecteer [Bewerken/Kopiëren] → [Wissen] → [Meerdere beelden] → te verwijderen beeldtype.
- 3 Raak de beelden aan die u wilt verwijderen, zodat het teken ✓ op die beelden wordt weergegeven, en selecteer **OK**.

| Overschakelen naar MP4

- 1 Selecteer "Knop voor het wisselen van het filmformaat".

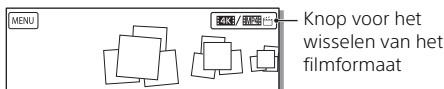

- Het scherm Filmformaat selecter. wordt weergegeven.
- 2 Selecteer het formaat van de film.

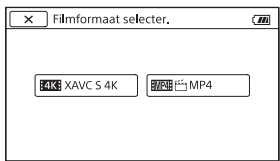

| De beelden in het interne geheugen kopiëren naar een geheugenkaart (FDR-AX40/AX55/AXP55)

- 1 Selecteer **MENU** → [Bewerken/Kopiëren] → [Kopiëren] → [Intern geheugen → Geheugenkaart] → [Meerdere beelden].
- 2 Selecteer het te kopiëren beeldtype.
- 3 Raak de beelden aan die u wilt kopiëren zodat het teken ✓ erop wordt weergegeven, en selecteer **OK**.
- 4 Selecteer **OK**.

Opmerkingen

- XAVC S-films die opgeslagen zijn in het interne geheugen, kunnen niet worden gekopieerd naar SDHC-geheugenkaarten of externe media-apparaten met het FAT-bestandssysteem.

Beelden weergeven op een TV

Beelden afspelen





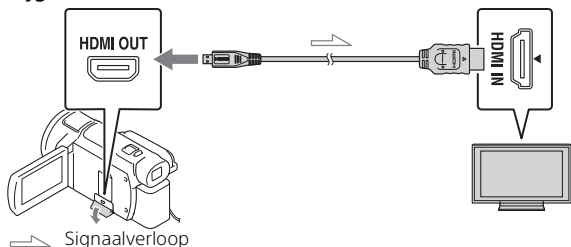











Het afspelen van beelden is mogelijk beperkt, afhankelijk van de combinatie van het filmformaat op het moment van opnemen, het type van de op het scherm Gebeurtenisweergave af te spelen beelden, en de instellingen voor HDMI-uitvoer.

- 1 Sluit de HDMI OUT-aansluiting van de camcorder aan op de HDMI IN-aansluiting van een TV met de bijgeleverde HDMI-kabel.



- 2 Stel de ingang van de TV in op HDMI IN.
- 3 Speel beelden af op de camcorder.



De af te spelen beelden instellen

Filmformaat	TV	[HDMI-resolutie]	Visuele index (pagina 23)	Beeldkwaliteit afspelen
XAVC S 4K	4K-TV	[Autom.], [2160p/1080p]	 FILM  FOTO  FILM/  FOTO	4K-beeldkwaliteit
		[1080p], [1080i], [720p]	 FILM  FILM/  FOTO  FOTO	HD-beeldkwaliteit (HD)
	HD-TV	[Autom.], [1080p], [1080i], [720p]	 FILM  FOTO  FILM/  FOTO	HD-beeldkwaliteit (HD)
XAVC S HD AVCHD	4K-TV of HD-TV	[Autom.], [2160p/1080p], [1080p], [1080i], [720p]	 FILM  FILM/  FOTO	HD-beeldkwaliteit (HD)
			 FOTO	4K-beeldkwaliteit (bij aansluiting op een 4K-TV)*

* De resolutie zal de HDMI-resolutie zijn die ingesteld is op uw camcorder.

- Beelden worden afgespeeld als [HDMI-resolutie] is ingesteld op [Autom.] (standaardinstelling).
- Wijzig de instelling [HDMI-resolutie] als beelden niet juist worden afgespeeld met [Autom.]. Selecteer **MENU** → [Setup] → [↔ Aansluiting] → [HDMI-resolutie] → gewenste instelling.
- Als uw TV geen HDMI-aansluiting heeft, sluit u de Multi/Micro USB-aansluiting van de camcorder aan op de video/audio-ingangen van de TV met een AV-kabel (los verkrijgbaar).

I De camcorder aansluiten op een netwerk-TV



Sluit de camcorder aan op een toegangspunt met een beveiligingsinstelling (pagina 37). Druk op  (Beelden weergeven) op de camcorder en selecteer vervolgens  → [Draadloos] → [-functie] → [Op TV bekijken] → af te spelen beeldtype.

- U kunt alleen AVCHD-films, MP4-films en foto's weergeven.

Bijgesneden films die opgenomen zijn in het XAVC S 4K-formaat afspelen (Bijgesneden afspelen)

U kunt de films die opgenomen zijn in het XAVC S 4K-formaat afspelen terwijl u het gewenste deel vergroot en bijsnijdt, en tot en met de Full HD-beeldkwaliteit inzoomt op de scène.

1 Wijzig de HDMI-uitvoerinstelling in uitvoer van 4K-films.

Selecteer  → [Setup] → [ Aansluiting] → [HDMI-resolutie] → gewenste instelling.

2 Sluit de HDMI OUT-aansluiting van de camcorder aan op de HDMI IN-aansluiting van een TV met de bijgeleverde HDMI-kabel.

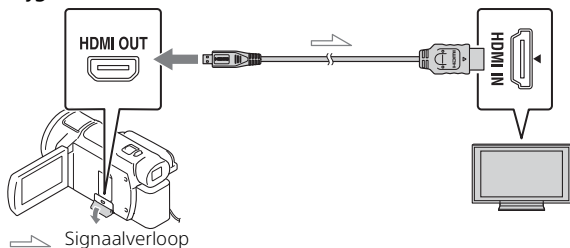

TV	[HDMI-resolutie]
4K-TV	[Autom.]*, [2160p/1080p]*, [1080p], [1080i], [720p]
HD-TV	[Autom.], [1080p], [1080i], [720p]

* Als u de functie voor weergave van bijgesneden films in- of uitschakelt, blijft het scherm gedurende enige seconden leeg.

3 Raak  ON (bijsnijden aan) op het LCD-scherm tijdens het afspelen aan en selecteer het bij te snijden deel door het aan te raken.

- Het afgespeelde beeld wordt bijgesneden in HD-beeldkwaliteit (HD).

Opmerkingen

- Bijgesneden films kunnen niet worden afgespeeld op het LCD-scherm van de camcorder.

Beelden weergeven met behulp van de ingebouwde projector (FDR-AXP55)

- 1 Druk op de PROJECTOR-knop (pagina 51).
- 2 Selecteer [Beeld opgenomen op dit apparaat].
- 3 Volg de bedieningshandleiding op het LCD-scherm en selecteer vervolgens [Projecteren].

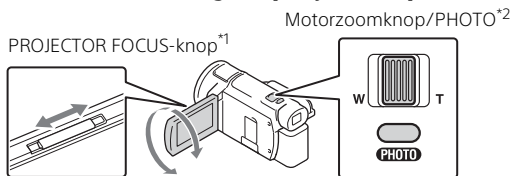

*1 Hiermee kunt u de scherpstelling van het geprojecteerde beeld aanpassen.

*2 Gebruik de motorzoomknop om het selectiekader dat weergegeven wordt op het geprojecteerde beeld te verplaatsen, en druk vervolgens op de PHOTO-knop.

I De ingebouwde projector gebruiken met een computer/smartphone

- ① Sluit de PROJECTOR IN-aansluiting (pagina 51) van dit product met behulp van een HDMI-kabel (bijgeleverd) aan op de HDMI-uitgang van het apparaat waarmee u verbinding wilt maken.
 - Gebruik een in de handel verkrijgbare stekkeradapter als de HDMI-kabel (bijgeleverd) niet past in de aansluiting van het apparaat waarmee u verbinding wilt maken. Raadpleeg voor meer informatie de gebruiksaanwijzing van het apparaat waarmee u verbinding wilt maken.
- ② Selecteer [Beeld van extern apparaat] in stap 2 hierboven.

Beelden naar uw computer importeren

Wat u kunt doen met PlayMemories Home™

Met de software PlayMemories Home kunt u films en foto's naar uw computer importeren om ze op verschillende manieren te gebruiken.

- Werk PlayMemories Home bij naar de meest recente versie voordat u het gebruikt.



Beelden van de camcorder importeren

Geïmporteerde beelden afspeelen



Beelden delen op PlayMemories Online™



Voor Windows zijn ook de volgende functies beschikbaar.



Beelden bekijken op Kalender



Filmdiscs maken



Beelden uploaden naar netwerkservices

| PlayMemories Home downloaden

PlayMemories Home kan worden gedownload via de volgende URL.
<http://www.sony.net/pm/>

| Het computersysteem controleren

U kunt via de volgende URL controleren welke eisen de software aan de computer stelt.
<http://www.sony.net/pcenv/>



Beelden op een extern medium-apparaat opslaan

Hier wordt uitgelegd hoe u films en foto's opslaat op een extern medium. Raadpleeg ook de bedieningshandleiding geleverd bij het externe medium.

Sla films op een computer op met behulp van de software PlayMemories Home (pagina 30).

Films opslaan

Apparaat	Kabel	Beeldkwaliteit/ opnameformaat	Media
Recorder zonder USB-aansluiting	AV-kabel (los verkrijgbaar)	SD-beeldkwaliteit	DVD
Extern medium	VMC-UAM2 USB-adapterkabel (los verkrijgbaar)	4K-/HD-beeldkwaliteit (hoge definitie) • XAVC S • AVCHD	Extern medium
Computer	Micro-USB-kabel	4K-/HD-beeldkwaliteit (hoge definitie) • XAVC S • AVCHD	Computer en aangesloten extern medium

- Ga naar de volgende website voor de nieuwste informatie over de opslagomgeving.
<http://www.sony.net/>
- U kunt beelden opslaan als u een recorder met een AV-kabel aansluit (los verkrijgbaar). Films worden gekopieerd in standaardbeeldkwaliteit (pagina 32).
- Met de VMC-UAM2 USB-adapterkabel (los verkrijgbaar) kunt u beelden rechtstreeks kopiëren naar een extern medium.

Een apparaat aansluiten

| Recorder zonder USB-aansluiting

Sluit met behulp van een AV-kabel (los verkrijgbaar) een recorder aan op de Multi/Micro USB-aansluiting van uw camcorder.

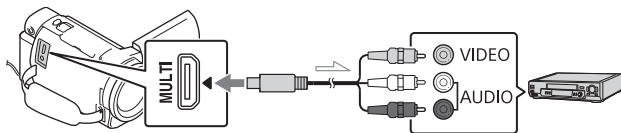

➤ Signaalverloop

- Raadpleeg ook de handleiding van uw opnameapparaat voor informatie over het opslaan van beelden.
- Films worden gekopieerd in standaardbeeldkwaliteit.

| Externe USB HDD

Sluit met behulp van een VMC-UAM2 USB-adapterkabel (los verkrijgbaar) een extern medium aan op de Multi/Micro USB-aansluiting van uw camcorder.

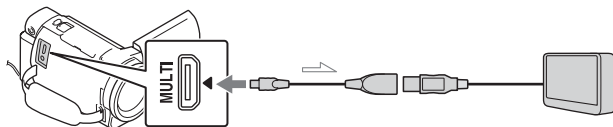

➤ Signaalverloop

- Films worden gekopieerd met 4K-/HD-beeldkwaliteit (hoge definitie).

Gebruik van de Wi-Fi-functie

PlayMemories Mobile™ op uw smartphone installeren

Bezoek voor de nieuwste en gedetailleerde informatie over functies van PlayMemories Mobile de volgende URL.



<http://www.sony.net/pmm/>

| Android-besturingssysteem

Installeer PlayMemories Mobile uit Google Play.



- Android 4.0 of hoger is vereist om one-touchfuncties (NFC) te gebruiken.

| iOS

Installeer PlayMemories Mobile uit App Store.



- One-touchfuncties (NFC) zijn niet beschikbaar voor iOS.

Opmerkingen

- Afhankelijk van uw land of regio lukt het mogelijk niet om PlayMemories Mobile te downloaden via Google play of de App Store. Zoek in dat geval naar "PlayMemories Mobile".
- Als PlayMemories Mobile al op uw smartphone geïnstalleerd is, voert u een update uit naar de laatste versie.
- De Wi-Fi-functie die hier wordt beschreven, werkt niet gegarandeerd op alle smartphones en tablets.
- De Wi-Fi-functie van de camcorder kan niet worden gebruikt wanneer deze met een openbaar draadloos LAN is verbonden.
- Als u de one-touchfuncties (NFC) van de camcorder wilt gebruiken, hebt u een smartphone of tablet nodig die de NFC-functie ondersteunt.
- De bedieningsmethoden en weergegeven schermen voor de toepassing kunnen zonder kennisgeving worden gewijzigd door toekomstige upgrades.

MP4-films en foto's overzetten op uw smartphone

One-touchverbinding met een Android die NFC ondersteunt

- 1 Selecteer [Settings] op de smartphone en selecteer vervolgens [More...] om te controleren of [NFC] ingeschakeld is.

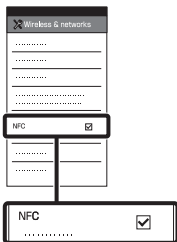

- 2 Speel op de camcorder een beeld af dat naar de smartphone verzonden moet worden.
 - U kunt alleen MP4-films en foto's overzetten.
 - Om MP4-films te selecteren voor het afspelen van films, raadpleegt u "Overschakelen naar MP4" (pagina 24).

- 3 Raak met de camcorder de smartphone aan.

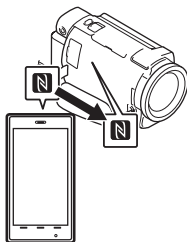

Opmerkingen

- Annuleer de slaapstand of ontgrendel het scherm op de smartphone van tevoren.
- Zorg dat **N** wordt weergegeven op het LCD-scherm van de camcorder en de smartphone.
- Blijf met de camcorder de smartphone aanraken zonder te bewegen totdat PlayMemories Mobile gestart wordt (1 tot 2 seconden).
- Als de camcorder niet met de smartphone kan worden verbonden via NFC, raadpleegt u "Verbinden met een Wi-Fi-netwerk met behulp van de QR Code" (pagina 35).

1 Verbinden met een Wi-Fi-netwerk met behulp van de QR Code

- 1 Druk op de knop  (Beelden weergeven) en selecteer vervolgens **MENU** → [Draadloos] → [Wi-Fi-functie] → [Naar smartph verznd] → [Op dit apparaat selecteren] → beeldtype.

- 2 Selecteer het beeld dat u wilt overzetten en voeg ✓ toe. Selecteer vervolgens **OK** → **OK**.
 - De QR Code, de SSID en het wachtwoord worden weergegeven.



- 3 Start PlayMemories Mobile.

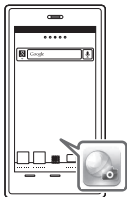

- 4 Selecteer [QR Code van de camera scannen] op het scherm van PlayMemories Mobile.



- 5 Selecteer [OK] (selecteer [OK] opnieuw als er een melding verschijnt).



- 6 Lees met uw smartphone de QR Code die weergegeven wordt op het LCD-scherm van de camcorder.

Android

Voer de volgende handelingen uit.

- ① Als [Wilt u een verbinding tot stand brengen met de camera?] wordt weergegeven, selecteert u [Verbinden].

iPhone/iPad

Voer de volgende handelingen uit.

- 1 Volg de instructies op het scherm en installeer het profiel (instellingsinformatie).

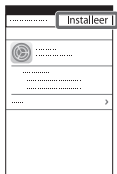

- 2 Selecteer [Instellingen] → [Wi-Fi] op het beginscherm.

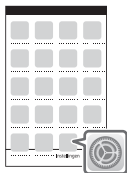

- 3 Selecteer de SSID van de camcorder.

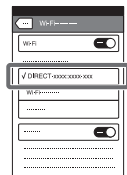

- 4 Ga terug naar het beginscherm en start PlayMemories Mobile.

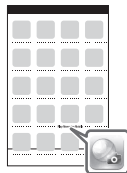

- Als de QR Code gelezen is en er met succes verbinding is gemaakt, zullen de SSID (DIRECT-xxxx) en het wachtwoord van uw camcorder op uw smartphone geregistreerd zijn. Als u daarna nog via Wi-Fi verbinding wilt maken tussen de camcorder en uw smartphone, zult u enkel de SSID van de camcorder moeten selecteren die op de smartphone geregistreerd is.
- Als de camcorder niet kan verbonden worden met de smartphone via NFC of door de QR Code te lezen, maakt u verbinding met behulp van de SSID en het wachtwoord. Raadpleeg "Help-gids" voor meer informatie.

Uw smartphone als draadloze afstandsbediening gebruiken

U kunt opnemen met de camcorder door uw smartphone als draadloze afstandsbediening te gebruiken.

- 1 Selecteer op uw camcorder **MENU** → [Draadloos] → [Wi-Fi-functie] → [Besturen m. smartph.].
- 2 Ga op uw smartphone hetzelfde te werk als in stap 6 in "Verbinden met een Wi-Fi-netwerk met behulp van de QR Code" (pagina 35).
Wanneer u NFC gebruikt, geeft u het opnamescherm op uw camcorder weer en raakt u met **N** op de camcorder **N** op de smartphone aan.
- 3 Bedien de camcorder op uw smartphone.

Opmerkingen

- Afhankelijk van lokale elektrische interferentie of de mogelijkheden van de smartphone, worden de livebeelden mogelijk niet storingsvrij weergegeven.

Films en foto's op uw computer opslaan via Wi-Fi

Sluit uw computer van tevoren op een draadloos toegangspunt of draadloze breedbandrouter aan.

- 1 Installeer de speciale software op uw computer (alleen de eerste keer).
Windows: PlayMemories Home
<http://www.sony.net/pm/>
Mac: Wireless Auto Import
<http://www.sony.co.jp/imsoft/Mac/>
 - Als de software al op uw computer geïnstalleerd is, voert u een update uit naar de laatste versie.
- 2 Sluit uw camcorder als volgt op een toegangspunt aan (alleen de eerste keer).
Als u niet kunt registreren, raadpleegt u de instructies van het toegangspunt of neemt u contact op met de persoon die het toegangspunt heeft ingesteld.

Als het draadloze toegangspunt een WPS-knop heeft

- 1 Selecteer op uw camcorder **MENU** → [Draadloos] → [Wi-Fi instelling] → [WPS-Push].
- 2 Druk op de WPS-knop op het toegangspunt dat u wilt registreren.

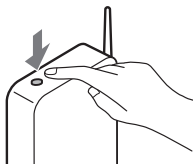

Als u het SSID en het wachtwoord van uw draadloze toegangspunt kent

- 1 Selecteer op uw camcorder **MENU** → [Draadloos] → [Wi-Fi instelling] → [Toegangspunt instell.].
- 2 Selecteer het toegangspunt dat u wilt registreren, voer het wachtwoord in en selecteer vervolgens [Volg.].

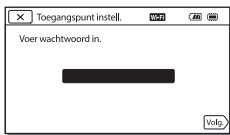

- 3 Als uw computer niet gestart is, schakelt u de computer in.

4 Begin met het verzenden van beelden van de camcorder naar de computer.

- 1 Druk op de  (Beelden weergeven)-knop op uw camcorder.
 - 2 Selecteer **MENU** → [Draadloos] → [Wi-Fi-functie] → [Naar computer verzenden].
- Beelden worden automatisch overgezet naar en opgeslagen op de computer.
 - Alleen de nieuw opgenomen beelden worden overgezet. Het importeren van films en meerdere foto's kan lang duren.

Gebruik van de menu's

1 Selecteer **MENU**.



2 Selecteer een categorie.

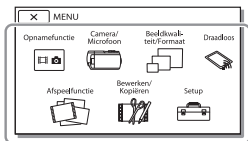

3 Selecteer een gewenst menu-item.

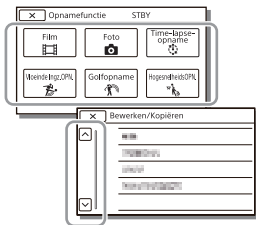

Blader omhoog of omlaag door de menu-items.

- Selecteer **X** om de menu-instelling te beëindigen of terug te keren naar het vorige menuscherm.

Menulijsten

Opnamefunctie

Film

Foto

Time-lapse-opname

Vloeiende Ingz.OPN.*¹

Golfopname*¹

HogesnelheidsOPN.*²

Camera/Microfoon

Handmatige instell.

Witbalans

Spotmeter/-focus

Spotmeter

Spotfocus

Belichting

Scherpstellen

IRIS

Sluittijd

AGC-limiet

AE keuze

Witbalans verschuiv.

Low Lux

Camera-instellingen

Scènekeuze

Foto-effect

Filmeffect

Fader

Zelfontsp.

SteadyShot

SteadyShot

Digitale zoom

Filter/beschermer

Automat. tegenlicht

Handmat. ringinstell.*³

NIGHTSHOT-lamp*³

 Gezicht

Gezichtsherkenning

Lach-sluitser

Lach-herk. gevoeligh

 Flitser*⁴

Flitser

Flitsniveau

Rode-ogenvermind.

 Microfoon

Mijn stemonderdruk.

Ingeb. zoom microf.

Auto windruisreduct.

Audiostand

Audio opnameniveau

 Opname-assistentie

Mijn Knop

Scherpstelvergrot.*³

Stramienlijn

Weergave-instelling

Zebra

Reliëf

Audioniv.weerg.

 Beeldkwaliteit/Formaat

 Opnamefunctie

 Framerate

Dubbele video-OPN

 Bestandsindeling

 Beeldformaat

 Draadloos

 -functie

Besturen m. smartph.

Multicamerabedien.

Live-streaming

Naar smartph verznd

Naar comput. verznd.

Op TV bekijken

 instelling

Vliegtuig-stand

Mult.cam.bed.instell.

Vid-OPN tdns stream*⁵

WPS-Push

Toegangspunt instell.

Naam Appar. Bewerk

MAC-adres weergvn

SSID/WW terugst.

Netw.info Terugst.

 Afspeelfunctie

Gebeurtenisweergv

 Bewerken/Kopiëren

Wissen

Beveiligen

Kopiëren

Direct Kopiëren*⁶

 Setup

 Media-instellingen

Medium selecteren*⁷

Media-info

Formatteren

Bld. db. best. repar.

Bestandsnummer

 Weergave-instelling.

Gegevenscode

Volume-instellingen

Motion intervalaanp.

Downl. muz.*⁸

Muziek verwijder.*⁸

00:00 TC/UB

TC/UB Disp

TC Preset

UB Preset

TC Format^{*9}

TC Run

TC Make

UB Time Rec

↔ Aansluiting

Type TV

HDMI-resolutie

CTRL. VOOR HDMI

USB-aansluiting

USB-verbindinginst.

USB LUN-instelling

🔧 **Algemene instelling.**

Pieptoon

MonitorHelderheid

Auto keystone-aanp.^{*10}

Opnamelamp

Afstandsbediening

Inschakel. m/monitor^{*11}

Language Setting

24p-functie^{*12}

24p-functie annuler.^{*12}

Info over accu

Stroombesparing

Initialiseren

Demonstratiefunctie

Versie

🕒 **Klokinstellingen**

Datum/tijd instellen

Regio instellen

^{*1} Wanneer het beeldformaat is ingesteld op [AVCHD]

^{*2} Wanneer het beeldformaat is ingesteld op [XAVC S HD]

^{*3} FDR-AX53/AX55/AXP55

^{*4} U kunt dit item instellen wanneer u een flitser (los verkrijgbaar) gebruikt.

^{*5} De functie Live-streaming hangt af van de service en de voorwaarden van een internetprovider in uw regio. De functie is mogelijk niet beschikbaar wegens beperkingen aangaande breedband en internetservice die in uw regio gelden.

^{*6} U kunt dit item instellen wanneer u een extern medium (los verkrijgbaar) gebruikt.

^{*7} FDR-AX40/AX55/AXP55

^{*8} Afhankelijk van het land/de regio is de functie mogelijk niet beschikbaar.

^{*9} 1080 60i-compatibele modellen

^{*10} FDR-AXP55

^{*11} FDR-AX40

^{*12} 1080 50i-compatibele modellen

Voorzorgsmaatregelen

Netspanningsadapter

Zorg dat de accu-aansluiting geen kortsluiting maakt met metalen voorwerpen. Dit kan een storing veroorzaken.

Beelden afspelen met andere apparatuur

U kunt beelden die zijn opgenomen op uw camcorder, mogelijk niet normaal afspelen met andere apparatuur. Ook beelden opgenomen met andere apparatuur kunnen niet altijd goed worden afgespeeld met de camcorder.

Opnemen en afspelen

- Vermijd ruwe behandeling, demontage, aanpassing en schokken door op het toestel te kloppen, het te laten vallen of erop te trappen. Wees vooral voorzichtig met de lens.
- Als u de geheugenkaart formatteert met uw camcorder voor u hem gaat gebruiken, werkt hij stabiel. Bij het formatteren van een geheugenkaart worden alle gegevens erop gewist en kunnen die niet meer worden teruggehaald. Sla belangrijke gegevens op een PC enzovoort op.
- Controleer de richting van de geheugenkaart. Als u de geheugenkaart verkeerd in de gleuf probeert te duwen, kunnen de geheugenkaart, de geheugenkaartgleuf of de beeldgegevens beschadigd raken.

- Voordat u begint met opnemen, test u de opnamefunctie om te controleren of beeld en geluid zonder problemen worden opgenomen.
- Televisieprogramma's, films, videobanden en ander beeldmateriaal zijn wellicht beschermd door auteursrechten. Het opnemen van dergelijk materiaal zonder toestemming kan een inbreuk betekenen op de wetgeving inzake auteursrechten.
- De inhoud van opnames wordt niet vergoed, zelfs niet als er niet kan worden opgenomen of afgespeeld wegens een storing van de camcorder, problemen met de opnamemedia enzovoort.
- De camcorder is niet stofdicht en evenmin druppel- of waterbestendig.
- Zorg dat de camcorder niet nat wordt, bijvoorbeeld door regen of zeewater. Als de camcorder nat wordt, kunnen er storingen optreden. Soms kunnen deze storingen niet meer worden hersteld.
- Richt de camcorder nooit naar de zon of naar fel licht. Als u dit wel doet, kan dit een storing van de camcorder veroorzaken.
- Gebruik de camcorder niet in de buurt van krachtige radiogolven of straling. De camcorder kan dan mogelijk niet goed opnemen of de beelden niet goed afspelen.
- Gebruik de camcorder niet op een zandstrand of in een stoffige omgeving. Als u dit wel doet, kan

dit een storing van de camcorder veroorzaken.

- Als er condensatie ontstaat als gevolg van vocht, stopt u het gebruik van de camcorder totdat het vocht verdampt is.
- Stel de camcorder niet bloot aan mechanische schokken of trillingen. Hierdoor kan de camcorder onjuist functioneren of geen beelden opnemen. Ook kunnen het opnamemedium of de opgenomen gegevens beschadigd raken.

LCD-scherm

Het LCD-scherm is vervaardigd met precisietechnologie, waardoor minstens 99,99% van de pixels voor gebruik beschikbaar is. Er kunnen echter zwarte en/of heldere stipjes (wit, rood, blauw of groen) continu op het LCD-scherm verschijnen. Deze stipjes duiden niet op fabricagefouten en hebben geen enkele invloed op de opnames.

Camcordertemperatuur

De camcorder en de accu worden warm tijdens het gebruik. Dit is geen storing.

Bescherming tegen oververhitting

Afhankelijk van de temperatuur van de camcorder en de accu kunt u mogelijk geen films opnemen of wordt de camcorder ter bescherming automatisch uitgeschakeld. Er wordt een bericht op het LCD-scherm weergegeven voordat de camcorder uitgeschakeld wordt of u niet langer films kunt opnemen. Laat in dit geval de camcorder uit en

wacht totdat de temperatuur van de camcorder en de accu lager zijn geworden. Als u de camcorder inschakelt zonder de camcorder en de accu voldoende te laten afkoelen, wordt de camcorder mogelijk weer uitgeschakeld of kunt u geen films opnemen.

Draadloos LAN tijdelijk uitschakelen (Wi-Fi, NFC enz.)

Wanneer u aan boord gaat van een vliegtuig, kunt u de Wi-Fi-functie tijdelijk uitschakelen. Selecteer **[MENU]** → [Draadloos] → [Wi-Fi instelling] → [Vliegtuigstand] → [Aan].

Draadloos LAN

We accepteren geen enkele verantwoordelijkheid voor schade als gevolg van ongeoorloofde toegang tot of ongeoorloofd gebruik van bestemmingen die op de camcorder geladen zijn als gevolg van verlies of diefstal.

Veiligheid bij het gebruik van producten die werken via een draadloos LAN

- Gebruik altijd een beveiligd draadloos netwerk met uw apparaten om haken, ongeoorloofde toegang door derden of andere kwetsbaarheden te voorkomen.
- Het is belangrijk de nodige veiligheidsmaatregelen te treffen bij gebruik van de draadloze netwerkfunctie.
- Sony biedt geen garanties en kan niet aansprakelijk worden gesteld voor schade die voortvloeit uit een ontoereikende beveiliging of het gebruik van de draadloze netwerkfunctie.

Problemen oplossen

Wanneer u problemen ondervindt bij het gebruik van uw camcorder:

- Controleer uw camcorder met verwijzing naar de Help-gids (pagina 5).
- Koppel de spanningsbron los en sluit deze na ongeveer 1 minuut weer aan, en schakel de camcorder in.
- Initialiseer uw camcorder (pagina 41).
Alle instellingen, inclusief de klokinstelling, worden teruggezet op de beginwaarden.
- Neem contact op met de Sony-leverancier of een plaatselijke, door Sony erkende onderhoudsdienst.

Specificaties

Systeem

Signaalformaat:

- UHDTV
- HDTV
- NTSC-kleur, EIA-normen (1080 60i-compatibele modellen)
- PAL-kleur, CCIR-normen (1080 50i-compatibele modellen)

Filmopnameformaat:

- XAVC S (XAVC S-formaat)
- Video: MPEG-4 AVC/H.264
- Audio: MPEG-4 Linear PCM 2 kanalen (48 kHz/16 bit)
- AVCHD (AVCHD-formaat compatibel met versie 2.0)
- Video: MPEG-4 AVC/H.264
- Audio: Dolby Digital 2 kanalen/5,1 kanalen
- Dolby Digital 5.1 Creator^{*1}
- MP4
- Video: MPEG-4 AVC/H.264
- Audio: MPEG-4 AAC-LC 2ch
- ^{*1} Gefabriceerd onder licentie van Dolby Laboratories.

Fotobestandsformaat:

- DCF Ver.2.0-compatibel
- Exif Ver.2.3-compatibel
- MPF Baseline-compatibel

Beeldzoeker (FDR-AX53/AX55/AXP55):

- 0,6 cm (type 0,24) kleur equivalent met 1 555 200 punten

Opnamemedia (film/foto):

- Intern geheugen (FDR-AX40/AX55/AXP55): 64 GB^{*2}
- XAVC S 4K (100Mbps), XAVC S HD Hogesnelheids-OPN. (100Mbps), Film:

SDHC-geheugenkaart (UHS-snelheidsklasse 3 of sneller)^{*3}
 SDXC-geheugenkaart (UHS-snelheidsklasse 3 of sneller)^{*3}
 microSDHC-geheugenkaart (UHS-snelheidsklasse 3 of sneller)^{*3}
 microSDXC-geheugenkaart (UHS-snelheidsklasse 3 of sneller)^{*3}
 XAVC S HD, XAVC S 4K (60Mbps), Film:
 SDHC-geheugenkaart (Klasse 10, of UHS-snelheidsklasse 1 of sneller)^{*3}
 SDXC-geheugenkaart (Klasse 10, of UHS-snelheidsklasse 1 of sneller)^{*3}
 microSDHC-geheugenkaart (Klasse 10, of UHS-snelheidsklasse 1 of sneller)^{*3}
 microSDXC-geheugenkaart (Klasse 10, of UHS-snelheidsklasse 1 of sneller)^{*3}
 AVCHD, Foto:
 Memory Stick Micro (Mark2)
 Memory Stick PRO-HD Duo
 SD-kaart (Klasse 4 of sneller, of UHS-snelheidsklasse 1 of sneller)
 microSD-geheugenkaart (Klasse 4 of sneller, of UHS-snelheidsklasse 1 of sneller)
^{*2} De capaciteit die beschikbaar is voor een gebruiker (ong.):
 62,4 GB
 1 GB is gelijk aan 1 miljard bytes, waarvan een gedeelte wordt gebruikt voor gegevensbeheer en/of programmabestanden. Alleen de vooraf geïnstalleerde demonstratiefilm kan worden verwijderd.

^{*3} Capaciteit van 4 GB of meer is vereist.

Beeldapparaat:

type 1/2,5 (7,20 mm) Exmor R™
 CMOS-sensor met achtergrondverlichting
 Opnamepixels (foto, 16:9):
 Max. 16,6 megapixels (5 440 × 3 056)^{*4}
 Totaal: ong. 8,57 megapixels
 Effectief (film, 16:9)^{*5}:
 Ong. 8,29 megapixels
 Effectief (foto, 16:9):
 Ong. 8,29 megapixels
 Effectief (foto, 4:3):
 Ong. 6,22 megapixels

Lens:

ZEISS Vario-Sonnar T*-lens
 20× (optisch)^{*5}, 4K: 30× (Clear Image Zoom, bij het opnemen van films)^{*6} HD: 40× (Clear Image Zoom, bij het opnemen van films)^{*6}, 250× (digitaal)
 Filterdiameter: 55 mm
 F2,0 - F3,8
 Brandpuntsafstand:
 f = 4,4 mm - 88 mm
 Bij conversie naar een 35mm-fotocamera
 Voor films^{*5}:
 f=26,8 mm - 536 mm (16:9)
 Voor foto's:
 f=26,8 mm - 536 mm (16:9)

Kleurtemperatuur: [Autom.], [1x drukken], [Binnen], [Buiten]

Minimale lichtsterkte:

4K: 9 lx (lux), HD: 6 lx (lux) (bij standaardinstelling, sluitertijd 1/60 seconde)
 4K: 1,8 lx (lux), HD: 1,2 lx (lux) ([Low Lux] is ingesteld op [Aan], sluitertijd 1/30 seconde)
 NightShot (FDR-AX53/AX55/AXP55): 0 lx (lux) (sluitertijd 1/60 seconde)

*⁴ Het unieke beeldverwerkingssysteem (BIONZ-X) van Sony levert foto's op met een resolutie gelijk aan de beschreven afmetingen.

*⁵ [ SteadyShot] is ingesteld op [Standaard] of [Uit].

*⁶ [ SteadyShot] is ingesteld op [Actief].

Ingangen/uitgangen

HDMI OUT-aansluiting: HDMI-microstekker

PROJECTOR IN-aansluiting (FDR-AXP55): HDMI-microstekker

MIC-ingang: Stereoministekker (∅3,5 mm)

Hoofdtelefoonaansluiting:

Stereoministekker (∅3,5 mm)

USB-aansluiting: Multi/Micro USB-aansluiting*

* Biedt ondersteuning voor apparaten die compatibel zijn met micro-USB.

USB-aansluiting is alleen als uitgang bedoeld (voor klanten in Europa).

LCD-scherm

Beeld: 7,5 cm (type 3,0, beeldverhouding 16:9)

Totale aantal pixels:

FDR-AX40:

460 800 (960 × 480)

FDR-AX53/AX55/AXP55:

921 600 (1 440 × 640)

Projector (FDR-AXP55)

Projectietype: DLP

Lichtbron: LED (R/G/B)

Scherpstelling: handmatig

Projectieafstand: 0,5 m of meer

Resolutie (uitvoer): 854 × 480

Doorlopende projectietijd (bij gebruik van de bijgeleverde accu):

Ong. 2 u 25 min

Draadloos LAN

Ondersteunde norm:

IEEE 802.11 b/g/n

Frequentie: 2,4 GHz

Ondersteunde

Beveiligingsprotocollen: WEP/

WPA-PSK/WPA2-PSK

Configuratiemethode: WPS (Wi-Fi

Protected Setup)/handmatig

Toegangsmethode:

Infrastructuurmodus

NFC: Conform NFC Forum Type 3

Tag

Algemeen

Voeding:

6,8 V/7,4 V gelijkstroom (accu),

8,4 V gelijkstroom

(netspanningsadapter)

USB opladen: 5 V gelijkstroom

1 500 mA

Gemiddeld stroomverbruik:

Tijdens camera-opname met

de beeldzoeker (FDR-AX53/

AX55/AXP55): 4K: 4,9 W, HD:

3,6 W*

Tijdens camera-opname met

het LCD-scherm bij normale

helderheid: 4K: 4,9 W, HD:

3,6 W*

* in de AVCHD FH-stand

Werkings temperatuur: 0 °C tot

40 °C

Opslagtemperatuur: -20 °C tot

+60 °C

Afmetingen (ong.):

FDR-AX40:

73 mm × 80,5 mm × 142,5 mm

(b/h/d) inclusief uitstekende

delen

73 mm × 80,5 mm × 166,5 mm
(b/h/d) inclusief uitstekende
delen en de bijgeleverde accu
geplaatst

FDR-AX53/AX55:

73 mm × 80,5 mm × 161,0 mm
(b/h/d) inclusief uitstekende
delen

73 mm × 80,5 mm × 166,5 mm
(b/h/d) inclusief uitstekende
delen en de bijgeleverde accu
geplaatst

FDR-AXP55:

77 mm × 80,5 mm × 161,0 mm
(b/h/d) inclusief uitstekende
delen

77 mm × 80,5 mm × 166,5 mm
(b/h/d) inclusief uitstekende
delen en de bijgeleverde accu
geplaatst

Gewicht (ong.):

FDR-AX40:

510 g alleen hoofdapparaat
610 g inclusief de bijgeleverde
oplaadbare accu NP-FV70

FDR-AX53/AX55:

535 g alleen hoofdapparaat
635 g inclusief de bijgeleverde
oplaadbare accu NP-FV70

FDR-AXP55:

565 g alleen hoofdapparaat
660 g inclusief de bijgeleverde
oplaadbare accu NP-FV70

| Netspanningsadapter AC-L200D

Voeding: 100 V - 240 V
wisselstroom, 50 Hz/60 Hz

Vermogensverbruik: 18 W

Uitgangsspanning: 8,4 V
gelijkstroom*

* Zie het label op de
netspanningsadapter voor
overige specificaties.

| Oplaadbare accu NP- FV70

Maximale uitgangsspanning: 8,4 V
gelijkstroom

Uitgangsspanning: 6,8 V
gelijkstroom

Maximale laadspanning: 8,4 V
gelijkstroom

Maximale laadstroom: 3,0 A
Capaciteit

Gemiddeld: 14,0 Wh (2 060 mAh)

Minimum: 13,3 Wh (1 960 mAh)

Type: Li-ion

| Handelsmerken

- AVCHD, AVCHD Progressive, het AVCHD-logo en het AVCHD Progressive-logo zijn handelsmerken van Panasonic Corporation en Sony Corporation.
- XAVC S en **XAVC S** zijn gedeponeerde handelsmerken van Sony Corporation.
- Memory Stick en  zijn handelsmerken of gedeponeerde handelsmerken van Sony Corporation.
- Blu-ray Disc™ en Blu-ray™ zijn handelsmerken van de Blu-ray Disc Association.
- Dolby en het double-D-symbool zijn handelsmerken van Dolby Laboratories.
- De termen HDMI en HDMI High-Definition Multimedia Interface en het HDMI-logo zijn handelsmerken of gedeponeerde handelsmerken van HDMI Licensing LLC in de Verenigde Staten en andere landen.

- Windows is een gedeponeerd handelsmerk of een handelsmerk van Microsoft Corporation in de Verenigde Staten en/of andere landen.
- Mac is een gedeponeerd handelsmerk van Apple Inc. in de Verenigde Staten en andere landen.
- Intel, Pentium en Intel Core zijn handelsmerken van Intel Corporation in de Verenigde Staten en/of andere landen.
- Het SDXC-logo is een handelsmerk van SD-3C, LLC.
- Android en Google Play zijn handelsmerken van Google Inc.
- Wi-Fi, het Wi-Fi-logo en Wi-Fi PROTECTED SET-UP zijn gedeponeerde handelsmerken van de Wi-Fi Alliance.
- De N-markering is een handelsmerk of gedeponeerd handelsmerk van NFC Forum, Inc. in de Verenigde Staten en in andere landen.
- Facebook en het "f"-logo zijn handelsmerken of gedeponeerde handelsmerken van Facebook, Inc.
- YouTube en het YouTube-logo zijn handelsmerken of gedeponeerde handelsmerken van Google Inc.
- iPhone en iPad zijn handelsmerken van Apple Inc., gedeponeerd in de Verenigde Staten en andere landen.
- QR Code is een gedeponeerd handelsmerk van DENSO WAVE INCORPORATED.

Alle andere productnamen die hierin worden vermeld, kunnen handelsmerken of gedeponeerde handelsmerken zijn van hun respectieve bedrijven. Bovendien zijn ™ en ® niet elke keer vermeld in deze handleiding.



Informatie over software waarvoor GNU GPL/LGPL van toepassing is

De camera bevat software waarvoor de volgende GNU General Public License (hierna "GPL" genoemd) of GNU Lesser General Public License (hierna "LGPL" genoemd) van toepassing is.

Hiermee wordt aangegeven dat u recht hebt op toegang tot de broncode voor deze software en deze mag aanpassen en opnieuw distribueren volgens de voorwaarden van de bijgeleverde GPL/LGPL.

U vindt de broncode op het internet. Gebruik de volgende URL om deze te downloaden.
<http://oss.sony.net/Products/Linux>

We stellen het zeer op prijs als u geen contact met ons opneemt over de inhoud van de broncode.

Kopieën van de licenties (in het Engels) zijn opgeslagen in het interne geheugen van uw camera. Breng een verbinding voor massaopslag tot stand tussen de camera en een computer en lees de bestanden in de map "LICENSE" onder "PMHOME".

Onderdelen en bedieningselementen

De cijfers tussen () zijn pagina's waarnaar wordt verwezen.

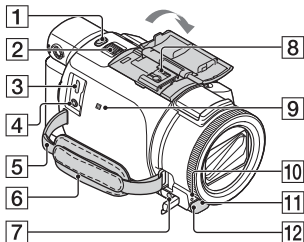

- 1** PHOTO-knop (17, 19)
- 2** Motorzoomknop (19)
- 3** Multi/Micro USB-aansluiting
Ondersteunt Micro USB-compatibele apparaten. Deze aansluiting biedt geen ondersteuning voor de VMC-AVM1-adapterkabel (los verkrijgbaar). U kunt geen accessoires via een A/V R-aansluiting gebruiken.
- 4**  (microfoon)-aansluiting (PLUG IN POWER)
- 5** Lus voor schouderriem
- 6** Handgreepband
- 7**  (hoofdtelefoon)-aansluiting
- 8** Multi-interfaceschoen

ni Multi Interface Shoe

Ga voor meer informatie over compatibele accessoires voor de multi-interfaceschoen naar de Sony-website in uw regio of raadpleeg uw Sony-leverancier of een plaatselijke, door Sony erkende onderhoudsdienst.

Een goede werking met accessoires van andere fabrikanten is niet gegarandeerd.

Als u een schoenadapter (los verkrijgbaar) gebruikt, kunt u ook accessoires gebruiken die compatibel zijn met een Active Interface Shoe.

Om storingen te voorkomen, mag u geen in de handel verkrijgbare flitser met synchronisatiecontactpunten met een hoge spanning of met een omgekeerde polariteit gebruiken.

- 9** N-markering (34)
NFC: Near Field Communication
- 10** Camera-opnamelampje
- 11** Afstandsbedieningssensor
- 12** NIGHTSHOT-lampje (FDR-AX53/AX55/AXP55)

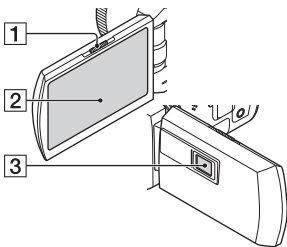

- 1** PROJECTOR FOCUS-knop (29) (FDR-AXP55)
- 2** LCD-scherm/aanraakscherm
- 3** Projectorlens (FDR-AXP55)

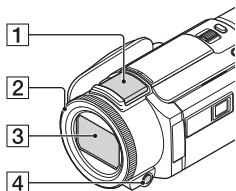

- 1** Ingebouwde microfoon
- 2** MANUAL-ring (FDR-AX53/AX55/AXP55) (20)
Handmatige functies kunnen aan de knop en de keuzeknop worden toegewezen.
- 3** Lens (ZEISS-lens)
- 4** MANUAL-knop (FDR-AX53/AX55/AXP55)

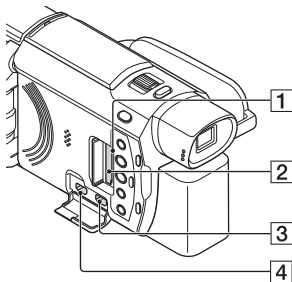

- 1** Toegangslampje geheugenkaart (14)
- 2** Geheugenkaartsleuf (14)
- 3** HDMI OUT-aansluiting
- 4** PROJECTOR IN-aansluiting (29) (FDR-AXP55)

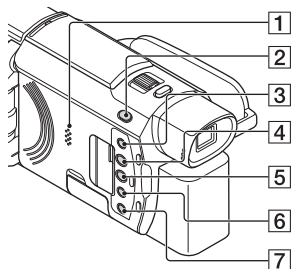

- 1** Luidspreker
- 2** / (Opnamefunctie)-knop (19) (FDR-AX53/AX55/AXP55)
- 3** (Mijn stemonderdruk.)-knop
Onderdrukt de stem van de persoon die de film opneemt.
- 4** PROJECTOR-knop (29) (FDR-AXP55)
- 5** (Beelden weergeven)-knop (21)
- 6** NIGHTSHOT-knop (FDR-AX53/AX55/AXP55)
- 7** (AAN/STAND-BY)-knop

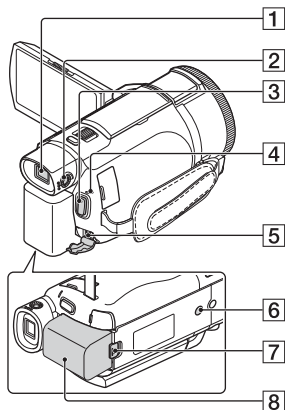

1 Beeldzoeker (FDR-AX53/
AX55/AXP55)

De camcorder wordt ingeschakeld als de beeldzoeker wordt uitgetrokken.

2 Scherpstelknop lens beeldzoeker (FDR-AX53/
AX55/AXP55)

Draai aan de scherpstelknop voor de lens van de beeldzoeker als de indicaties in de beeldzoeker onscherp zijn.

3 START/STOP-knop (17)

4 POWER/CHG (opladen)-
lampje (10)

5 DC IN-aansluiting

6 Bevestigingsopening voor
statief

Voor bevestiging van een statief (los verkrijgbaar; de lengte van de schroef moet minder dan 5,5 mm bedragen). Afhankelijk van de specificaties van het statief is het mogelijk

dat dit product niet in de correcte richting bevestigd kan worden.

7 BATT (accu)-
ontgrendelingsknop

8 Accu (10)

De handgriepband vastzetten

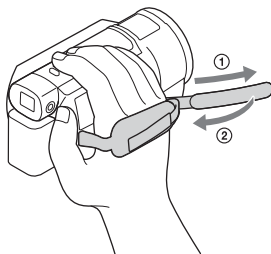

Index

A

- Aanraakscherm 50
- Accu 10
- Afspelen 21
- Android 33
- App Store 33
- AVCHD 6, 7

B

- Beelden naar uw computer importeren 30
- Bewerken 22
- Bijgeleverde onderdelen 9
- Bijgesneden afspelen 27

C

- Computer 30
- Computersysteem 30

D

- Datum en tijd 13
- De accu opladen 10
- De accu opladen met de computer 11
- Draadloos toegangspunt 38
- Dubbele video-OPN 17

E

- Een menu-item toewijzen 20

F

- Films 17
- Formatteren 16
- Foto's 19

G

- Geheugenkaart 14
- Google play 33

H

- Handgreepband 52
- Handmatig opnemen 20

- HDMI-kabel 25
- Help-gids 5

I

- Inschakelen 13
- Installeren 33
- iOS 33

L

- LCD-scherm 50

M

- Memory Stick Micro™ (M2) 14
- Menu's 39
- Menulijsten 39
- microSD-geheugenkaart 15
- Micro-USB-kabel 11
- Mijn stemonderdrukking 18
- MP4 34

N

- Netspanningsadapter 10
- Netwerk 27
- NFC 34

O

- One-touchfuncties (NFC) 33
- Oplaadduur 11
- Opname-/afspeelduur 11
- Opnamemedia 16
- Opnametijd 18
- Opnemen 17

P

- Piepton 13
- PlayMemories Home 30
- PlayMemories Online 30
- Problemen oplossen 44
- Projector 29

S

- Smartphone 33
- Software 30
- Specificaties 44

Statief 52
Stopcontact 11

T

TV 25

V

Verwijderen 24

Volledig opladen 11

Voorzorgsmaatregelen 42

W

Wi-Fi 33

Windows 30

X

XAVC S 4K 6, 7

XAVC S HD 6, 7

Z

Zoom 17



Da leggere subito

Prima di far funzionare l'unità, leggere a fondo il presente manuale e conservarlo come riferimento futuro.

AVVERTENZA

Per ridurre il rischio di incendi o scosse elettriche,

1) non esporre l'apparecchio a pioggia o umidità,

2) non collocare sull'apparecchio oggetti contenenti liquidi, quali ad esempio vasi.

Non esporre le batterie a fonti di calore eccessivo, quali la luce del sole, il fuoco o simili.



AVVERTENZA

| Batteria

Se trattato in modo improprio, è possibile che il blocco batteria esploda, causi incendi o provochi bruciature causate da sostanze chimiche. Attenersi alle precauzioni riportate di seguito.

- Non smontare il prodotto.
- Non danneggiare o esporre il blocco batteria a scosse o urti eccessivi, ad esempio non schiacciarlo con un martello, non lasciarlo cadere o calpestarlo.
- Non cortocircuitare o lasciare che eventuali oggetti metallici entrino in contatto con i terminali della batteria.

- Non esporre a temperature elevate superiore a 60 °C, ad esempio alla luce solare diretta o all'interno di un'auto parcheggiata al sole.
- Non bruciare o gettare nel fuoco.
- Non utilizzare pile agli ioni di litio danneggiate o con perdite di elettrolita.
- Assicurarsi di caricare il blocco batteria con un caricabatterie originale Sony o un dispositivo in grado di caricare il blocco batteria stesso.
- Conservare il blocco batteria lontano dalla portata dei bambini.
- Non bagnare il blocco batteria.
- Sostituirlo esclusivamente con un blocco batteria dello stesso tipo o di tipo equivalente consigliato da Sony.
- Smaltire i blocchi batteria il prima possibile come descritto nelle istruzioni.

| Alimentatore

Non posizionare l'alimentatore CA in spazi ristretti, ad esempio tra un muro e un mobile.

Usare la presa a muro vicina quando si usa l'alimentatore CA. Scollegare immediatamente l'alimentatore CA dalla presa a muro se si verifica qualche malfunzionamento durante l'uso dell'apparecchio.

| Nota sul cavo di alimentazione

Il cavo di alimentazione è progettato specificamente per essere utilizzato solo con questa videocamera, e non va utilizzato con altri apparecchi elettrici.

Anche se disattivata, la videocamera continua a ricevere alimentazione CA (corrente domestica) fintanto che rimane collegata ad una presa di rete mediante l'alimentatore CA.

PER I CLIENTI IN EUROPA

I Avviso per i clienti residenti nei paesi che applicano le direttive UE

Produttore: Sony Corporation, 1-7-1 Konan Minato-ku Tokyo, 108-0075 Giappone

Per la conformità del prodotto in ambito UE: Sony Belgium, bijkantoor van Sony Europe Limited, Da Vincilaan 7-D1, 1935 Zaventem, Belgio



Con la presente Sony Corporation dichiara che questo apparecchio è conforme ai requisiti essenziali ed alle altre disposizioni pertinenti stabilite dalla direttiva 1999/5/CE. Per ulteriori dettagli, si prega di consultare il seguente URL:

<http://www.compliance.sony.de/>

I Nota

Se l'elettricità statica o interferenze elettromagnetiche causano l'interruzione del trasferimento dei dati, che pertanto non avviene, è necessario riavviare l'applicazione oppure scollegare, quindi ricollegare il cavo di comunicazione (USB e così via).

Questo prodotto è stato testato ed è risultato conforme ai limiti stabiliti nella regolazione EMC relativa all'uso dei cavi di collegamento di lunghezza inferiore a 3 metri.

Il campo elettromagnetico alle frequenze specifiche può influenzare l'immagine e il suono di questa unità.

I Smaltimento delle batterie (pile e accumulatori) esauste e delle apparecchiature elettriche ed elettroniche a fine vita (applicabile in tutti i Paesi dell'Unione Europea e negli altri Paesi europei con sistema di raccolta differenziata)



Questo simbolo sul prodotto, batteria o imballo indica che gli stessi non devono essere trattati come normali rifiuti

domestici. Su talune batterie questo simbolo può essere utilizzato in combinazione con un simbolo chimico. I simboli chimici del mercurio (Hg) o del piombo (Pb) sono aggiunti se la batteria contiene più dello 0,0005% di mercurio o dello 0,004% di piombo. Assicurandovi che questi prodotti e le batterie siano smaltiti correttamente, contribuirete a prevenire potenziali conseguenze negative per l'ambiente e per la salute che potrebbero altrimenti essere causate dal trattamento inappropriato dei medesimi prodotti o batterie. Il riciclo dei materiali aiuterà a preservare le risorse naturali.

Nel caso di prodotti che per ragioni di sicurezza, prestazioni o integrità dei dati richiedano una connessione permanente con una batteria in essi incorporata, la stessa dovrà essere sostituita esclusivamente da personale qualificato. Per assicurarsi che la batteria sia trattata correttamente, si prega di consegnare i prodotti a fine vita ad un

idoneo centro di raccolta per il riciclo di apparecchiature elettriche ed elettroniche. Per tutte le altre batterie, si prega di consultare la sezione relativa alla rimozione sicura della batteria dal prodotto. Si prega di consegnare le batterie ad un idoneo centro di raccolta per il riciclo delle batterie esauste. Per informazioni più dettagliate sul riciclo di questi prodotti o batterie, si prega di contattare il vostro Comune, il servizio di smaltimento rifiuti ovvero il punto vendita presso il quale è stato acquistato il prodotto o la batteria. In caso di smaltimento abusivo di batterie o di apparecchiature elettriche ed elettroniche potrebbero essere applicate le sanzioni previste dalla normativa vigente (valido solo per l'Italia).

Questo manuale descrive i dispositivi compatibili con 1080 60i e i dispositivi compatibili con 1080 50i.

Per verificare se la videocamera è un dispositivo compatibile con 1080 60i o un dispositivo compatibile con 1080 50i, controllare i seguenti contrassegni sul fondo della videocamera.
Dispositivo compatibile con 1080 60i: 60i
Dispositivo compatibile con 1080 50i: 50i

Maggiori informazioni sulla videocamera (Guida)

La Guida è un manuale online. Farvi riferimento per istruzioni approfondite sulle numerose funzioni della videocamera.

Accedere al servizio di supporto tecnico Sony.
http://rd1.sony.net/help/cam/1630/h_zz/



All'interno della Guida, è possibile trovare ulteriori informazioni, ad esempio sulle seguenti funzioni.

- Cattura time-lapse
- TC/UB (time code/bit utente)
- Creatore di filmati highlight
- Live Streaming
- Controllo foto. multi
- Riproduzione trimming

Indice

Da leggere subito	2
Maggiori informazioni sulla videocamera (Guida)	5
Selezione del formato di registrazione dei filmati	6

Operazioni preliminari

.....	9
Accessori in dotazione	9
Carica della batteria	10
Accensione della videocamera	13
Inserimento di una scheda di memoria	14

Registrazione/

riproduzione	17
Registrazione	17
Uso delle funzioni di regolazione manuali	20
Riproduzione	21
Visualizzazione delle immagini su un televisore	25
Visualizzazione delle immagini mediante il proiettore incorporato (FDR-AXP55)	29

Salvataggio delle

immagini	30
Importazione delle immagini sul computer	30
Salvataggio delle immagini su un supporto esterno	31
Uso della funzione Wi-Fi	33

Personalizzazione della

videocamera	39
Uso dei menu	39

Altro

.....	42
Precauzioni	42
Caratteristiche tecniche	44
Parti e controlli	50
Indice	53



Selezione del formato di registrazione dei filmati

La videocamera è compatibile con il formato XAVC S.

| Che cos'è XAVC S?

XAVC S è un formato di registrazione che consente alle immagini ad alta risoluzione, come 4K, di essere compresse efficacemente con il codec MPEG-4 AVC/H.264 e registrate nel formato file MP4. In questo modo, si ottiene un'alta qualità di immagine mantenendo le dimensioni dei dati entro un determinato livello.

Formati di registrazione disponibili e caratteristiche

	XAVC S 4K	XAVC S HD	AVCHD
Pixel	 3840 × 2160	 1920 × 1080	 1920 × 1080
Velocità in bit ^{*1}	60 Mbps/ 100 Mbps	50 Mbps ^{*2}	Max. 28 Mbps
Caratteristiche	Registra le immagini in formato 4K. La registrazione con questo formato è consigliata anche se non si dispone di un televisore 4K, in modo da poter sfruttare i vantaggi della tecnologia 4K in futuro.	Il volume di informazioni è superiore ad AVCHD, consentendo la registrazione di immagini più definite.	Buona compatibilità con dispositivi di registrazione diversi dai computer.

^{*1} La velocità in bit indica la quantità di dati registrati in un determinato periodo.

^{*2} Durante la registrazione con la funzione di registrazione ad alta velocità, effettuare una scelta tra 60 Mbps e 100 Mbps.

Formato di registrazione e modo di ripresa disponibile

Formato di registrazione	XAVC S 4K	XAVC S HD	AVCHD
Modo di ripresa	Filmato	Filmato REG ad alta velocità	Filmato REG. rallent. unifor. Ripresa golf

- È possibile cambiare il formato di registrazione selezionando **MENU** → [Qual./Dimen. dell'immagine] → [Formato file].

Metodo di archiviazione

Formato di registrazione	Metodo di archiviazione	Qualità di immagine per l'archiviazione	Pagina
XAVC S 4K	Computer che utilizza il software PlayMemories Home™ • Dispositivo multimediale esterno	XAVC S 4K	30
XAVC S HD		XAVC S HD	30
AVCHD	Computer che utilizza il software PlayMemories Home	AVCHD	30
	Dispositivo multimediale esterno	AVCHD	31

- Per gli ambienti di archiviazione più recenti, vedere il seguente sito web. <http://www.sony.net/>
- È possibile archiviare le immagini collegando la videocamera a un registratore con un cavo AV analogico (in vendita separatamente). I filmati vengono copiati con qualità di immagine a definizione standard (pagina 32).
- È possibile copiare le immagini direttamente su un dispositivo multimediale esterno con il Cavo adattatore USB VMC-UAM2 (in vendita separatamente).

| Per trasferire le immagini su uno smartphone

È possibile trasferire le immagini MP4 su uno smartphone collegato alla videocamera mediante Wi-Fi (pagina 33). Il formato MP4 è ideale per il caricamento su Internet. Quando [Doppia Regis. Video] è impostato su [Acceso], la videocamera registra filmati in formato XAVC S 4K, in formato XAVC S HD o in formato AVCHD registrando contemporaneamente filmati in formato MP4.

Accessori in dotazione

I numeri tra parentesi indicano le quantità in dotazione.

Tutti i modelli

- Videocamera (1)
- Alimentatore (1)

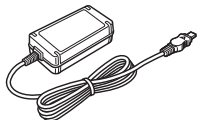

- Cavo di alimentazione (1)



- Cavo micro USB (1)

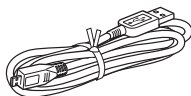

- Cavo HDMI (1)



- "Manuale delle istruzioni" (questo manuale) (1)
- Batteria ricaricabile NP-FV70 (1)



Carica della batteria

- 1 Spegnere la videocamera chiudendo il monitor LCD, reinserire il mirino* e inserire la batteria.

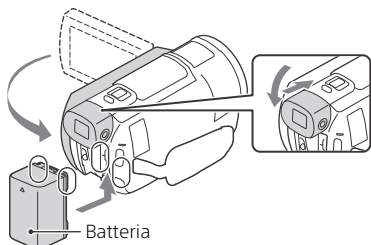

* Solo modelli con il mirino (FDR-AX53/AX55/AXP55)

- 2 Collegare l'alimentatore e il cavo di alimentazione alla videocamera e alla presa a muro.

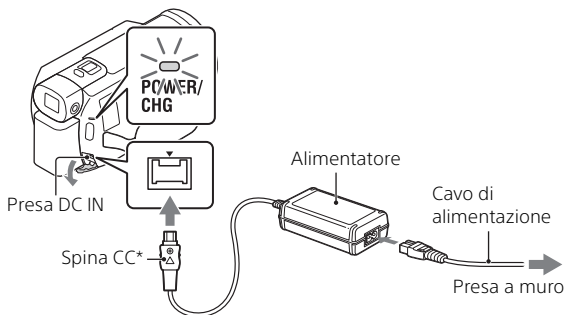

- * Allineare il simbolo ▲ sulla spina CC a quello sulla presa DC IN.
- La spia POWER/CHG (carica) diventa arancione.
- La spia POWER/CHG (carica) si spegne quando la batteria è completamente carica. Scollegare l'alimentatore dalla presa DC IN della videocamera.

| Carica della batteria con il computer

Spegnere la videocamera e collegare il terminale USB multiplo/Micro della videocamera (pagina 50) alla presa USB di un computer utilizzando il cavo micro USB.

- Cambiare l'impostazione del computer in modo che non entri nello stato di sospensione (ibernazione) prima di caricare la videocamera.





| Tempo stimato per la carica della batteria in dotazione (minuti)

Batteria	Alimentatore (in dotazione)	Computer
NP-FV70	205	555

- I tempi di carica sono misurati caricando completamente una batteria scarica a una temperatura ambiente di 25 °C.

| Tempo stimato di carica, registrazione e riproduzione utilizzando la batteria in dotazione (minuti)

Batteria	Tempo di registrazione		Tempo di riproduzione
	Continuo	Tipico	
NP-FV70	150	75	250

- I tempi di registrazione e riproduzione sono misurati utilizzando la videocamera a 25 °C.
- I tempi di registrazione sono misurati registrando filmati con le impostazioni predefinite ([ Formato file]: [ XAVC S 4K], [ Modo REG]: [60Mbps ], [Doppia Regis. Video]: [Spento]).
- Il tempo di registrazione tipico indica il tempo quando si effettuano operazioni ripetute di avvio/arresto della registrazione, commutazione di [Modo Ripresa] e zoom.
- Il tempo di registrazione indica il tempo quando si registra con il monitor LCD aperto.

| Per utilizzare la videocamera collegata alla presa a muro

Collegare la videocamera alla presa a muro come descritto in "Carica della batteria".

| Per rimuovere la batteria

Spegnere la videocamera. Far scorrere la leva di sblocco BATT (batteria) (①) e rimuovere la batteria (②).

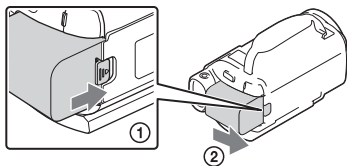

| Per caricare la batteria all'estero

È possibile caricare la batteria in qualsiasi nazione/area geografica utilizzando l'alimentatore in dotazione con la videocamera entro un intervallo di 100 V - 240 V CA, 50 Hz/60 Hz.

- Non utilizzare un trasformatore di tensione elettronico.

Accensione della videocamera

- 1 Aprire il monitor LCD della videocamera e accenderla.

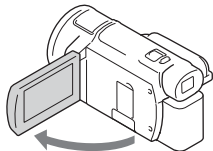

- È possibile accendere la videocamera anche estraendo il mirino (solo modelli con il mirino (FDR-AX53/AX55/AXP55)).

- 2 Seguendo le istruzioni sul monitor LCD, selezionare la lingua, l'area geografica, Risp. luce giorno o Ora legale, il formato della data, la data e l'ora.

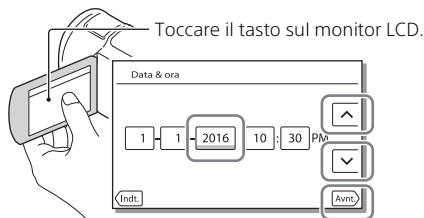

- Per passare alla pagina successiva, toccare [Avnt.].
-
- Per spegnere la videocamera, chiudere il monitor LCD. Se il mirino è estratto, reinserirlo (solo modelli con il mirino (FDR-AX53/AX55/AXP55)).
 - Per impostare nuovamente la data e l'ora, selezionare **MENU** → [Impostazioni] → [🕒 Impost. Orologio] → [Impost. data & ora]. (Nel caso in cui la videocamera non sia stata utilizzata per diversi mesi)
 - Per disattivare i suoni delle operazioni, selezionare **MENU** → [Impostazioni] → [🔧 Impost. Generali] → [Segn. ac.] → [Spento].

Inserimento di una scheda di memoria

- 1 Aprire lo sportellino, quindi inserire la scheda di memoria finché si blocca con uno scatto.

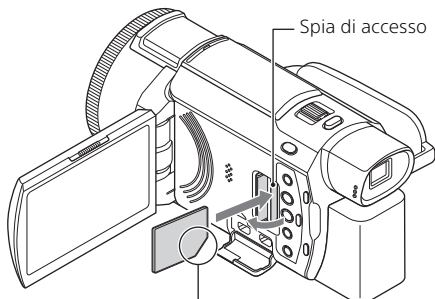

Inserire la scheda con l'angolo tagliato nella direzione indicata nella figura.

- La schermata [Preparazione file di database immagini in corso. Attendere.] viene visualizzata se si inserisce una nuova scheda di memoria. Attendere che la schermata scompaia.
- Per selezionare una scheda di memoria come supporto di registrazione, selezionare **MENU** → [Impostazioni] → [Impost. Supporto] → [Selezione Supporto] → [Scheda di memoria] (FDR-AX40/AX55/AXP55).
- Per espellere la scheda di memoria, aprire lo sportellino e premere leggermente la scheda di memoria verso l'interno una volta.

| Tipi di schede di memoria utilizzabili con questa videocamera

Selezionare il tipo di scheda di memoria da utilizzare con la videocamera facendo riferimento alla seguente tabella.

Scheda di memoria	AVCHD	XAVC S
Memory Stick PRO Duo	○ (solo Mark 2)	-
Memory Stick PRO-HG Duo™	○	-
Memory Stick Micro™ (M2)	○ (solo Mark 2)	-

Scheda di memoria	AVCHD	XAVC S
Scheda di memoria SD	○ ^{*1}	-
Scheda di memoria SDHC	○ ^{*1}	○ ^{*2}
Scheda di memoria SDXC	○ ^{*1}	○ ^{*2}
Scheda di memoria microSD	○ ^{*1}	-
Scheda di memoria microSDHC	○ ^{*1}	○ ^{*2}
Scheda di memoria microSDXC	○ ^{*1}	○ ^{*2}

^{*1} Classe di velocità SD 4: **CLASS4** o superiore, oppure classe di velocità UHS 1: **U1** o superiore

^{*2} Schede di memoria che soddisfano le seguenti condizioni

- Capacità di almeno 4 GB

- Classe di velocità SD 10: **CLASS10**, oppure classe di velocità UHS 1: **U1** o superiore

Durante la registrazione a 100 Mbps o superiore, classe di velocità UHS 3: è richiesto **U3**.

Note

- I filmati registrati saranno suddivisi in file di 4 GB se si utilizza una scheda di memoria SDHC per la registrazione di filmati XAVC S per lunghi periodi di tempo.
I file divisi saranno riprodotti continuamente durante la riproduzione sulla videocamera.
I file divisi possono essere integrati nel file singolo utilizzando PlayMemories Home.
- Non è garantito il funzionamento corretto con tutte le schede di memoria. Rivolgersi al produttore di ogni scheda di memoria per conoscere la compatibilità delle schede di memoria diverse da quelle Sony.
- Per l'uso di una Memory Stick Micro o di una scheda di memoria microSD con la videocamera, inserire la scheda nell'adattatore dedicato.

- I filmati salvati sulle schede di memoria SDXC non possono essere importati o riprodotti su computer o dispositivi AV che non supportano il file system exFAT(*) collegando questo prodotto a tali dispositivi con il cavo micro USB.

Verificare preventivamente che l'apparecchio da collegare supporti il file system exFAT. Se si collega un apparecchio che non supporta il file system exFAT e viene visualizzato un messaggio che invita a eseguire la formattazione, non eseguire la formattazione. In caso contrario, tutti i dati salvati andranno persi.

- * exFAT è un file system utilizzato per le schede di memoria SDXC.

| Per formattare il supporto di registrazione

- Per assicurare un funzionamento stabile della scheda di memoria, si consiglia di formattarla con la videocamera prima di utilizzarla per la prima volta.
- Per formattare la scheda di memoria, selezionare **MENU** → [Impostazioni] → [ Impost. Supporto] → [Formatta] → supporto di registrazione desiderato → **OK** .
- La formattazione della scheda di memoria cancella tutti i dati memorizzati nella scheda, che non potranno essere recuperati. Salvare i dati importanti su un PC, e così via.

Registrazione

Registrazione di filmati

- 1 Aprire il monitor LCD e premere START/STOP per avviare la registrazione.

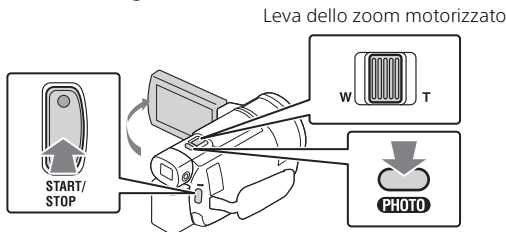

- Per arrestare la registrazione, premere di nuovo START/STOP.
- Gli elementi sul monitor LCD scompaiono se non si utilizza la videocamera per qualche secondo. Per visualizzare di nuovo gli elementi, toccare un punto qualsiasi ad eccezione dei tasti sul monitor LCD.

Note

- Durante la registrazione di filmati in formato XAVC S 4K 100Mbps o XAVC S 4K 60Mbps, i segnali video (segnale di uscita HDMI/segnale di uscita del cavo AV) non vengono emessi sul dispositivo esterno.

Per registrare filmati MP4 simultaneamente (Doppia Regis. Video)

Quando [Doppia Regis. Video] è impostato su [Acceso], la videocamera registra filmati in formato MP4 registrando contemporaneamente filmati in formato XAVC S 4K, XAVC S HD o AVCHD.



Selezionare **MENU** → [Qual./Dimen. dell'immagine] → [Doppia Regis. Video] → impostazione desiderata.

- MP4 è un formato comodo per la riproduzione di filmati su smartphone e per il caricamento in rete o sul Web.

| Registrazione di foto durante la registrazione di filmati (Doppia acquisizione)

È possibile registrare foto durante la registrazione di filmati premendo PHOTO.

Note

- A seconda dell'impostazione in [ Modo REG] e [ Frequenza quadro], potrebbe essere impossibile riprendere foto.
- Non è possibile specificare separatamente la destinazione di archiviazione (memoria interna/scheda di memoria) di foto e filmati (FDR-AX40/AX55/AXP55).

| Per eliminare la voce della persona che registra il filmato (Annull. propria voce)





Premere  (Annull. propria voce) (pagina 51). La voce della persona che registra il filmato viene eliminata.



| Tempo di registrazione approssimativo disponibile





Formato del filmato	Memoria interna* ¹	Scheda di memoria* ²
XAVC S 4K	2 h. 10 min.	64 GB: 2 h. 05 min.* ³
XAVC S HD	2 h. 35 min.	64 GB: 2 h. 35 min.* ⁴
AVCHD	8 h. 15 min.	16 GB: 2 h. 00 min.* ⁵

*¹ Se si desidera registrare fino al tempo massimo di registrazione, è necessario eliminare il filmato dimostrativo su questo prodotto (FDR-AX40/AX55/AXP55).

*² Quando si utilizza una scheda di memoria Sony.

*³ Quando si registra utilizzando l'impostazione predefinita:
[ Formato file]: [ XAVC S 4K], [ Modo REG]: [60Mbps ],
[Doppia Regis. Video]: [Spento]

*⁴ Tempo di registrazione approssimativo durante la registrazione con la seguente impostazione: [ Formato file]: [ XAVC S HD],
[ Frequenza quadro]: [60p]

*⁵ Tempo di registrazione approssimativo durante la registrazione con la seguente impostazione: [ Formato file]: [ AVCHD], [ Modo REG]: [Alta qualità ]

- Il tempo di registrazione effettivo o il numero di foto registrabili viene visualizzato sul monitor LCD durante la registrazione.

Ripresa di foto

- 1 Aprire il monitor LCD e selezionare [MODE] →  (Foto).

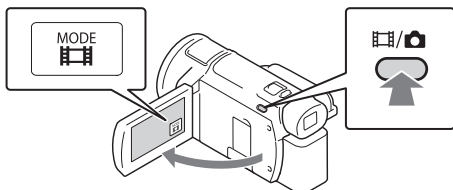

- È anche possibile alternare  (Filmato) e  (Foto) premendo il tasto  (Modo Ripresa) (FDR-AX53/AX55/AXP55).

- 2 Premere leggermente il tasto PHOTO per regolare la messa a fuoco, quindi premerlo fino in fondo.

Leva dello zoom motorizzato

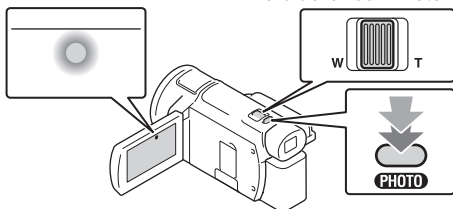

- Quando la messa a fuoco è regolata correttamente, l'indicatore del blocco AE/AF viene visualizzato sul monitor LCD.

Uso delle funzioni di regolazione manuali

Assegnazione di una voce di menu all'anello MANUAL (FDR-AX53/AX55/AXP55)

- 1 Tenere premuto il tasto MANUAL (pagina 51) per alcuni secondi.
 - Le voci di menu che possono essere controllate con l'anello MANUAL vengono visualizzate nella schermata [Imp. anello manuale].

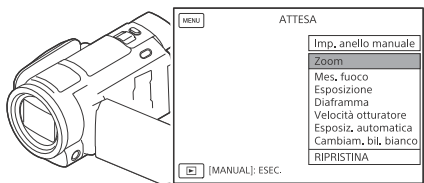

- 2 Ruotare l'anello MANUAL (pagina 51) per selezionare la voce da assegnare, quindi premere il tasto MANUAL.

Regolazione manuale con l'anello MANUAL

- ① Premere il tasto MANUAL per commutare il modo di regolazione manuale.
 - ② Ruotare l'anello MANUAL per eseguire la regolazione.
- Per tornare al modo di regolazione automatica, premere nuovamente il tasto MANUAL.
 - Dopo aver assegnato la funzione Zoom, effettuare la regolazione ruotando semplicemente l'anello MANUAL.

Riproduzione

- 1 Aprire il monitor LCD e premere il tasto  (Visiona Immagini) sulla videocamera per attivare il modo di riproduzione.

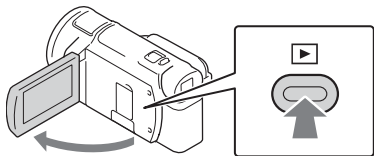

- La schermata Visione evento viene visualizzata dopo alcuni secondi.

2 Selezionare \square / \square per spostare l'evento desiderato al centro, quindi selezionare la parte indicata con il cerchio (1) nella figura.

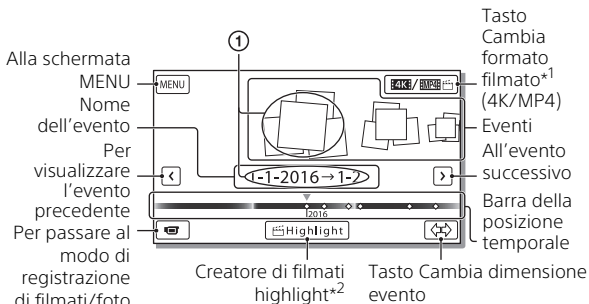

*1 L'icona cambia a seconda dell'impostazione [\square Formato file] (pagina 24).

*2 Creatore di filmati highlight viene visualizzato quando il formato del filmato è impostato su AVCHD.

- Le foto e i filmati vengono memorizzati nello stesso supporto di registrazione (memoria interna/scheda di memoria). (FDR-AX40/AX55/AXP55)
- Per selezionare i filmati XAVC S o i filmati AVCHD che si desidera riprodurre, modificare o copiare su altri dispositivi, selezionare \square → [Qual./Dimen. dell'immagine] → [\square Formato file].
- È possibile riprodurre filmati con la frequenza di quadro selezionata solo nel caso di filmati XAVC S 4K. Selezionare la frequenza di quadro a seconda dei filmati che si desidera riprodurre.

3 Selezionare l'immagine.

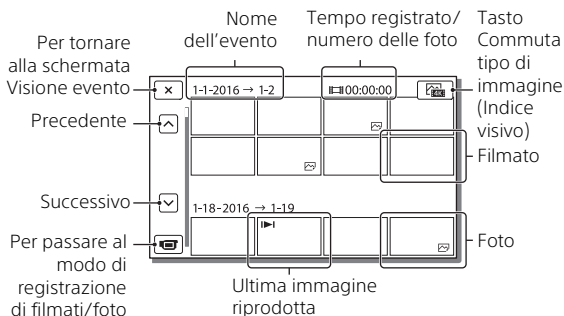

| Per commutare tra filmati e foto (Indice visivo)

Selezionare il tipo di immagini desiderato.

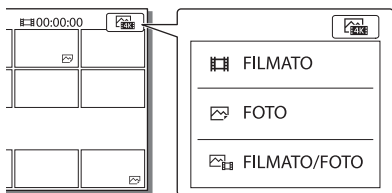

| Operazioni di riproduzione

	Volume		Precedente/successivo
	Elimina		Riavvolgimento veloce/ avanzamento veloce
	Contesto		Riproduzione/pausa
	Arresto		Avvio/arresto visualizzazione in serie
	Video Ripresa in movimento		Rettifica intervallo di movimento

Per eliminare le immagini

- 1 Selezionare **MENU** → [Qual./Dimen. dell'immagine] → [Formato file] → formato delle immagini da eliminare.
 - Il formato disponibile cambia a seconda dell'impostazione [Formato file].
- 2 Selezionare [Modifica/Copia] → [Canc.] → [Immagini multiple] → tipo di immagine da eliminare.
- 3 Toccare e visualizzare il simbolo ✓ sulle immagini da eliminare, quindi selezionare **OK**.

Passaggio al formato MP4

- 1 Selezionare il "Tasto Cambia formato filmato".

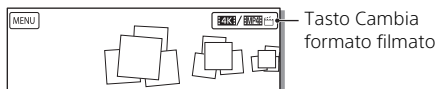

- Viene visualizzata la schermata Seleziona formato filmato.
- 2 Selezionare il formato del filmato.

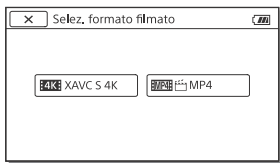

Per copiare le immagini dalla memoria interna a una scheda di memoria (FDR-AX40/AX55/AXP55)

- 1 Selezionare **MENU** → [Modifica/Copia] → [Copia] → [Memoria interna → Scheda di memoria] → [Immagini multiple].
- 2 Selezionare il tipo di immagine da copiare.
- 3 Toccare e visualizzare il simbolo ✓ sulle immagini da copiare, quindi selezionare **OK**.
- 4 Selezionare **OK**.

Note

- I filmati XAVC S salvati nella memoria interna non possono essere copiati sulle schede di memoria SDHC o su dispositivi esterni con file system FAT.

Visualizzazione delle immagini su un televisore

Riproduzione delle immagini





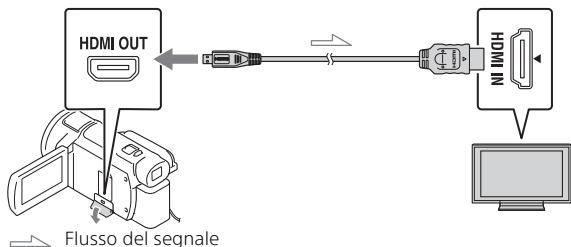







Le immagini che è possibile riprodurre possono essere limitate a seconda della combinazione del formato dei filmati al momento della registrazione, del tipo di immagini da riprodurre selezionate nella schermata Visione evento e delle impostazioni dell'uscita HDMI.

- 1** Collegare la presa HDMI OUT della videocamera alla presa HDMI IN di un televisore con il cavo HDMI in dotazione.



- 2** Impostare l'ingresso del televisore su HDMI IN.
- 3** Riprodurre le immagini sulla videocamera.



Come impostare le immagini in riproduzione

Formato del filmato	Televisore	[Risoluzione HDMI]	Indice visivo (pagina 23)	Qualità di immagine in riproduzione
XAVC S 4K	Televisore 4K	[Autom.], [2160p/1080p]	 FILMATO  FOTO  FILMATO/ FOTO	Qualità di immagine 4K
		[1080p], [1080i], [720p]	 FILMATO  FILMATO/ FOTO  FOTO	Qualità di immagine ad alta definizione (HD)
	Televisore ad alta definizione	[Autom.], [1080p], [1080i], [720p]	 FILMATO  FOTO  FILMATO/ FOTO	Qualità di immagine ad alta definizione (HD)
XAVC S HD AVCHD	Televisore 4K o televisore ad alta definizione	[Autom.], [2160p/1080p], [1080p], [1080i], [720p]	 FILMATO  FILMATO/ FOTO	Qualità di immagine ad alta definizione (HD)
			 FOTO	Qualità di immagine 4K (se collegata a un televisore 4K)*

* La risoluzione sarà la Risoluzione HDMI impostata sulla videocamera.

- Le immagini vengono riprodotte quando [Risoluzione HDMI] è impostato su [Autom.] (impostazione predefinita).
- Se le immagini non vengono riprodotte correttamente con [Autom.], cambiare l'impostazione [Risoluzione HDMI]. Selezionare **MENU** → [Impostazioni] → [Collegamento] → [Risoluzione HDMI] → impostazione desiderata.
- Se il televisore non è dotato di presa HDMI, collegare il terminale USB multiplo/Micro della videocamera alle prese di ingresso video/audio del televisore con un cavo AV (in vendita separatamente).

I Collegamento della videocamera a un televisore compatibile con la rete



Connettere la videocamera a un punto di accesso con un'impostazione di sicurezza (pagina 37). Premere  (Visiona Immagini) sulla videocamera, quindi selezionare  → [Senza fili] →  Funzione] → [Visione su TV] → tipo di immagine da riprodurre.

- È possibile visualizzare solo filmati AVCHD, filmati MP4 e foto.

Riproduzione di filmati tagliati (Riproduzione trimming) registrati in formato XAVC S 4K

È possibile riprodurre i filmati registrati nel formato di file XAVC S 4K mentre si ingrandisce e si taglia la parte che si desidera guardare, ma anche mentre si zooma la scena fino a ottenere la qualità di immagine di alta definizione massima.

1 Cambiare l'impostazione dell'uscita HDMI per inviare in uscita filmati 4K.

Selezionare  → [Impostazioni] → [ Collegamento] → [Risoluzione HDMI] → impostazione desiderata.

2 Collegare la presa HDMI OUT della videocamera alla presa HDMI IN di un televisore con il cavo HDMI in dotazione.

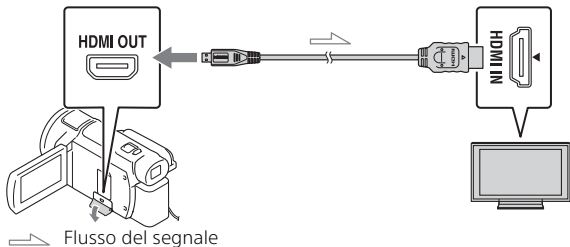

Televisore	[Risoluzione HDMI]
Televisore 4K	[Autom.]*, [2160p/1080p]*, [1080p], [1080i], [720p]
Televisore ad alta definizione	[Autom.], [1080p], [1080i], [720p]

* La schermata rimane vuota per qualche secondo quando si attiva o disattiva la funzione di riproduzione di filmati tagliati.

3 Toccare ON (taglio attivo) sul monitor LCD durante la riproduzione, quindi selezionare la parte da tagliare toccando il punto desiderato.

- L'immagine in riproduzione viene tagliata con qualità di immagine ad alta definizione (HD).

Note

- La riproduzione di filmati tagliati non è disponibile sul monitor LCD della videocamera.

Visualizzazione delle immagini mediante il proiettore incorporato (FDR-AXP55)

- 1 Premere il tasto PROJECTOR (pagina 51).
- 2 Selezionare [Immagine ripresa su Questo dispositivo].
- 3 Seguire il manuale delle istruzioni sul monitor LCD, quindi selezionare [Proietta].

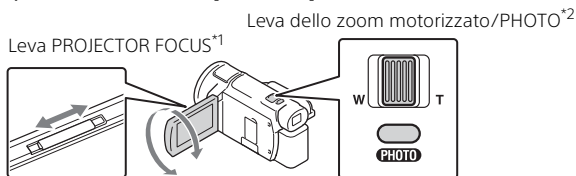

^{*1} Regolare la messa a fuoco dell'immagine proiettata.

^{*2} Utilizzare la leva dello zoom motorizzato per spostare la cornice di selezione visualizzata sull'immagine proiettata, quindi premere il tasto PHOTO.

Utilizzo del proiettore incorporato con un computer/uno smartphone

- ① Collegare la presa PROJECTOR IN (pagina 51) di questo prodotto e il terminale di uscita HDMI del dispositivo che si desidera collegare mediante il cavo HDMI (in dotazione).
 - Utilizzare un adattatore per spina disponibile in commercio se il cavo HDMI (in dotazione) non si adatta al terminale del dispositivo a cui ci si desidera collegare. Per i dettagli, consultare i manuali delle istruzioni del dispositivo a cui ci si desidera collegare.
- ② Selezionare [Immagine da Dispositivo esterno] al punto 2 sopra riportato.

Importazione delle immagini sul computer

Operazioni possibili con PlayMemories Home™

PlayMemories Home consente di importare filmati e foto sul computer per utilizzarli in diversi modi.

- Aggiornare PlayMemories Home alla versione più recente prima dell'uso.



Importare le immagini dalla videocamera.

Riproduzione delle immagini importate



Condivisione di immagini su PlayMemories Online™



Per Windows, sono inoltre disponibili le seguenti funzioni.



Visualizzazione di immagini sul Calendario



Creazione di dischi di filmati



Caricamento di immagini su servizi di rete

| Per scaricare PlayMemories Home

PlayMemories Home può essere scaricato dal seguente URL.
<http://www.sony.net/pm/>

| Per controllare il sistema del computer

È possibile controllare i requisiti del computer per il software dal seguente URL.
<http://www.sony.net/pcenv/>



Salvataggio delle immagini su un supporto esterno

Di seguito viene descritto come archiviare filmati e foto su un dispositivo multimediale esterno. Consultare anche il manuale di istruzioni in dotazione con il dispositivo multimediale esterno. Archiviare i filmati su un computer utilizzando il software PlayMemories Home (pagina 30).

Archiviazione dei filmati

Dispositivo	Cavo	Qualità di immagine/ Formato di registrazione	Supporto
Registratore senza presa USB	Cavo AV (in vendita separatamente)	Qualità di immagine a definizione standard	DVD
Dispositivo multimediale esterno	Cavo adattatore USB VMC-UAM2 (in vendita separatamente)	Qualità di immagine 4K/ad alta definizione (HD) • XAVC S • AVCHD	Supporto esterno
Computer	Cavo micro USB	Qualità di immagine 4K/ad alta definizione (HD) • XAVC S • AVCHD	Computer e dispositivo esterno collegato

- Per gli ambienti di archiviazione più recenti, vedere il seguente sito web. <http://www.sony.net/>
- È possibile archiviare le immagini collegando la videocamera a un registratore con un cavo AV analogico (in vendita separatamente). I filmati vengono copiati con qualità di immagine a definizione standard (pagina 32).
- È possibile copiare le immagini direttamente su un dispositivo multimediale esterno con il Cavo adattatore USB VMC-UAM2 (in vendita separatamente).

Collegamento a un dispositivo

| Registratore senza presa USB

Collegare un registratore al terminale USB multiplo/Micro della videocamera utilizzando un cavo AV (in vendita separatamente).

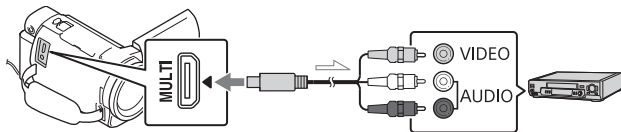

Flusso del segnale

- Per informazioni su come salvare le immagini, fare riferimento anche al manuale di istruzioni del dispositivo di registrazione.
- I filmati vengono copiati con qualità di immagine a definizione standard.

| Disco rigido esterno USB

Collegare un dispositivo multimediale esterno al terminale USB multiplo/Micro della videocamera utilizzando il Cavo adattatore USB VMC-UAM2 (in vendita separatamente).

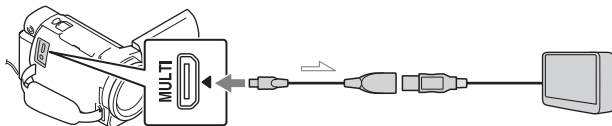

Flusso del segnale

- I filmati vengono copiati con qualità di immagine 4K/ad alta definizione (HD).

Uso della funzione Wi-Fi

Installazione di PlayMemories Mobile™ sullo smartphone

Per le informazioni più aggiornate e informazioni più dettagliate sulle funzioni di PlayMemories Mobile, visitare l'URL seguente.



<http://www.sony.net/pmm/>

I SO Android

Installare PlayMemories Mobile da Google Play.



- Per utilizzare le funzioni con un solo tocco (NFC), è necessario Android 4.0 o una versione successiva.

I iOS

Installare PlayMemories Mobile da App Store.



- Le funzioni con un solo tocco (NFC) non sono disponibili con iOS.

Note

- A seconda del paese o della regione, potrebbe non essere possibile scaricare PlayMemories Mobile da Google play o App Store. In questo caso, ricercare "PlayMemories Mobile".
- Se PlayMemories Mobile è già installato sullo smartphone, aggiornare il software all'ultima versione.
- Non si garantisce il funzionamento della funzione Wi-Fi descritta nel presente manuale su tutti gli smartphone e i tablet.
- La funzione Wi-Fi della videocamera non può essere utilizzata con una connessione a una LAN wireless pubblica.
- Per utilizzare le funzioni con un solo tocco (NFC) della videocamera, è necessario uno smartphone o un tablet che supporti la funzione NFC.
- I metodi operativi e le schermate dell'applicazione sono soggetti a modifiche senza preavviso per futuri aggiornamenti.

Trasferimento di filmati MP4 e foto sullo smartphone

Connessione con un solo tocco a un dispositivo Android che supporta NFC

- 1 Sullo smartphone, selezionare [Settings], quindi selezionare [More...] per controllare che [NFC] sia attivato.

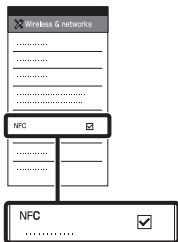

- 2 Sulla videocamera, riprodurre un'immagine da inviare allo smartphone.
 - È possibile trasferire solo filmati MP4 e foto.
 - Per selezionare i filmati MP4 durante la riproduzione dei filmati, vedere "Passaggio al formato MP4" (pagina 24).

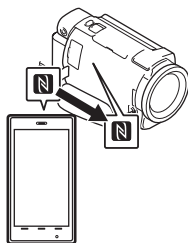

- 3 Toccare la videocamera con lo smartphone.





Note

- Annullare il modo sospensione o sbloccare lo schermo dello smartphone preventivamente.
- Controllare che **N** sia visualizzato sul monitor LCD della videocamera e sullo smartphone.
- Mantenere la videocamera a contatto con lo smartphone senza muoverli fino a quando si avvia PlayMemories Mobile (da 1 a 2 secondi).
- Se la videocamera non riesce a connettersi allo smartphone mediante NFC, vedere "Connessione a una rete Wi-Fi tramite QR Code" (pagina 35).

1 Connessione a una rete Wi-Fi tramite QR Code

1 Premere il tasto  (Visiona Immagini), quindi selezionare  → [Senza fili] →  [Funzione] → [Invia a Smartphone] → [Seleziona su Qst. dispositivo] → tipo di immagine.

2 Selezionare l'immagine che si desidera trasferire aggiungendo , quindi selezionare  → .

- Vengono visualizzati il QR Code, il SSID e la password.



3 Avviare PlayMemories Mobile.

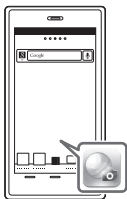

4 Selezionare [Scandire QR Code della fotocamera] dalla schermata di PlayMemories Mobile.



5 Selezionare [OK]. Se viene visualizzato un messaggio, selezionare nuovamente [OK].

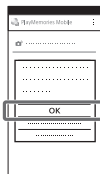

6 Con lo smartphone, leggere il QR Code visualizzato sul monitor LCD della videocamera.

Android

Eeguire le seguenti operazioni.

- ① Quando viene visualizzato [Collegarsi con la fotocamera?], selezionare [Collegare].

iPhone/iPad

Eeguire le seguenti operazioni.

- 1 Seguire le istruzioni visualizzate e installare il profilo (informazioni di impostazione).

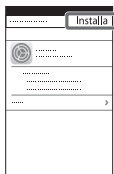

- 2 Nella schermata Home, selezionare [Impostazioni] → [Wi-Fi].

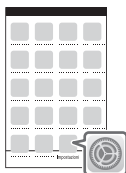

- 3 Selezionare il SSID della videocamera.

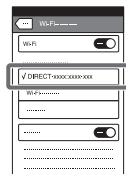

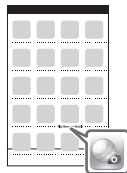

- 4 Tornare alla schermata Home e avviare PlayMemories Mobile.



- Dopo aver letto il QR Code e aver stabilito correttamente la connessione, il SSID (DIRECT-xxxx) e la password della videocamera saranno registrati sullo smartphone. La successiva connessione Wi-Fi tra la videocamera e lo smartphone richiederà solamente di selezionare il SSID della videocamera registrato sullo smartphone.
- Se la videocamera non può essere connessa allo smartphone tramite NFC e leggendo il QR Code, effettuare la connessione utilizzando il SSID e la password. Per maggiori dettagli, consultare la "Guida".

Uso dello smartphone come telecomando wireless

È possibile registrare con la videocamera utilizzando lo smartphone come telecomando wireless.

- 1 Sulla videocamera, selezionare **MENU** → [Senza fili] → [ Funzione] → [Cntr con Smartphone].
- 2 Sullo smartphone, procedere come descritto al punto 6 di “Connessione a una rete Wi-Fi tramite QR Code” (pagina 35).
Se si utilizza NFC, visualizzare la schermata di registrazione sulla videocamera e toccare il simbolo  sulla videocamera con il simbolo  sullo smartphone.
- 3 Comandare la videocamera con lo smartphone.

Note

- A seconda delle interferenze elettriche locali o delle caratteristiche dello smartphone, le immagini riprese dal vivo potrebbero non essere visualizzate in modo fluido.

Salvataggio di filmati e foto sul computer mediante Wi-Fi

Connettere preventivamente il computer a un punto di accesso wireless o a un router a banda larga wireless.

- 1 Installare il software dedicato sul computer (solo la prima volta).

Windows: PlayMemories Home
<http://www.sony.net/pm/>

Mac: Wireless Auto Import
<http://www.sony.co.jp/imsoft/Mac/>

- Se il software è già installato sul computer, aggiornare il software all'ultima versione.

- 2 Connettere la videocamera a un punto di accesso procedendo come segue (solo la prima volta).

Se non è possibile effettuare la registrazione, consultare le istruzioni del punto di accesso o contattare la persona che ha configurato il punto di accesso.

Se il punto di accesso wireless dispone di un tasto WPS

- ① Sulla videocamera, selezionare **MENU** → [Senza fili] → [Impostazione] → [Pressione WPS].
- ② Premere il tasto WPS sul punto di accesso che si desidera registrare.

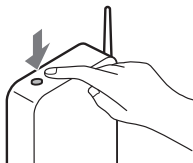

Se si conoscono l'SSID e la password del punto di accesso wireless

- ① Sulla videocamera, selezionare **MENU** → [Senza fili] → [Impostazione] → [Imp. punto accesso].
- ② Selezionare il punto di accesso che si desidera registrare, immettere la password e selezionare [Avvt.].

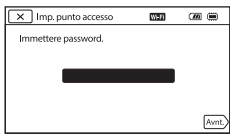

- 3 Se il computer non è avviato, avviare il computer.

4 Iniziare a inviare le immagini dalla videocamera al computer.

- ① Premere il tasto  (Visiona Immagini) sulla videocamera.
 - ② Selezionare **MENU** → [Senza fili] → [Funzione] → [Invia a Computer].
- Le immagini vengono trasferite e salvate automaticamente sul computer.
 - Vengono trasferite solo le nuove immagini registrate. L'importazione di filmati e di più foto può richiedere tempo.

Uso dei menu

1 Selezionare **MENU**.



2 Selezionare una categoria.

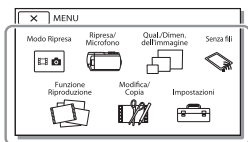

3 Selezionare la voce di menu desiderata.

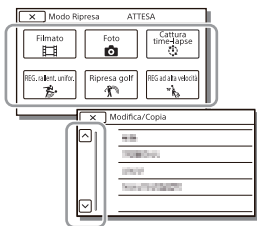

Scorrere le voci di menu verso l'alto o verso il basso.

- Selezionare **X** per completare l'impostazione del menu o per tornare alla schermata di menu precedente.

Elenchi dei menu

Modo Ripresa

Filmato

Foto

Cattura time-lapse

REG. rallent. unifor.*¹

Ripresa golf*¹

REG ad alta velocità*²

Ripresa/Microfono

Impostazioni manuali

Bilanciamento bianco

Espos./Mes. fc. spot

Esposizione spot

Fuoco spot

Esposizione

Mes. fuoco

Diaframma

Velocità otturatore

Limite AGC

Esposiz. automatica

Cambiam. bil. bianco

Low Lux

Impostazioni ripresa

Selezione scena

Effetto immagine

Cinematone

Dissolvenza

Autoscatto

SteadyShot

SteadyShot

Zoom digitale

Filtro/copriobiettivo

Controluce autom.

Imp. anello manuale*³

Luce NIGHTSHOT*³

 Viso

Rilevamento visi

Otturatore sorriso

Sensibil. rilev. sorrisi

 Flash*⁴

Flash

Livello flash

Rid.occhi rossi

 Microfono

Annull. propria voce

Microf. zoom incorp.

Rid.rumore vento aut.

Modo audio

Livello registr. audio

 Assistenza Ripresa

Mio tasto

Ingrandim. mes. fuo.*³

Linea griglia

Imp. visualizzazione

Mot. zebrato

Eff. contorno

Vis. Livello audio

 Qual./Dimen. dell'immagine

 Modo REG

 Frequenza quadro

Doppia Regis. Video

 Formato file

 Dim. imm.

 Senza fili

 Funzione

Cntr con Smartphone

Controllo foto. multi

Live Streaming

Invia a Smartphone

Invia a Computer

Visione su TV

 Impostazione

Modo Aeroplano

Imp. ctrllo foto. multi

REG video drnt. strm.*⁵

Pressione WPS

Imp. punto accesso

Modif. Nome Dispos.

Visual. Indirizzo MAC

Azzerà SSID/PW

Ripristino Info Rete

 Funzione Riproduzione

Visione evento

 Modifica/Copia

Canc.

Proteggì

Copia

Copia diretta*⁶

 Impostazioni

 Impost. Supporto

Selezione Supporto*⁷

Info supporto

Formatta

Ripara f.dbase imm.

Numero file

 Impost. Riproduzione

Codice dati

Impostazioni volume

Rettif. interval. mov.

Scar. musica*⁸

Svuota Musica*⁸

00:00 TC/UB

TC/UB Disp

TC Preset

UB Preset

TC Format^{*9}

TC Run

TC Make

UB Time Rec

↔ Collegamento

Immagine TV

Risoluzione HDMI

CTRL PER HDMI

Collegamento USB

Impost. colleg. USB

Impost. LUN USB

🔧 **Impost. Generali**

Segn. ac.

Luminosità monitor

Rettif. auto. chiav. vol.^{*10}

Spia REG.

Controllo remoto

Alim. ATTIV. monitor^{*11}

Language Setting

Modo 24p^{*12}

Annulla Modo 24p^{*12}

Info batteria

Risparmio energia

Inizializza

Modo dimostraz.

Versione

🕒 **Impost. Orologio**

Impost. data & ora

Impost. fuso orario

^{*1} Se la dimensione dell'immagine è impostata su [AVCHD]

^{*2} Se la dimensione dell'immagine è impostata su [XAVC S HD]

^{*3} FDR-AX53/AX55/AXP55

^{*4} È possibile configurare questa voce quando si utilizza un flash (in vendita separatamente).

^{*5} La funzione di Live Streaming dipende dal servizio e dalle condizioni del provider Internet di terze parti del proprio paese. La funzione potrebbe non essere disponibile a causa della presenza nella propria regione di restrizioni per il servizio Internet e la banda larga.

^{*6} È possibile configurare questa voce quando si utilizza un dispositivo multimediale esterno (in vendita separatamente).

^{*7} FDR-AX40/AX55/AXP55

^{*8} La funzione potrebbe non essere disponibile a seconda dei paesi e delle regioni.

^{*9} Modelli compatibili con 1080 60i

^{*10} FDR-AXP55

^{*11} FDR-AX40

^{*12} Modelli compatibili con 1080 50i

Precauzioni

Alimentatore

Non mettere in cortocircuito il terminale della batteria con oggetti metallici. In caso contrario, potrebbe verificarsi un malfunzionamento.

Riproduzione delle immagini con altri dispositivi

Le immagini registrate sulla videocamera potrebbero non essere riprodotte normalmente con altri dispositivi. Inoltre, le immagini registrate su altri dispositivi potrebbero non essere riprodotte con la videocamera.

Registrazione e riproduzione

- Maneggiare il prodotto con cura ed evitare di smontarlo, modificarlo, sottoporlo a forti urti o impatti quali colpi, cadute o calpestamenti. Prestare particolare attenzione all'obiettivo.
- Per assicurare un funzionamento stabile della scheda di memoria, si consiglia di formattarla con la videocamera prima di utilizzarla per la prima volta. La formattazione della scheda di memoria cancella tutti i dati memorizzati nella scheda, che non potranno essere recuperati. Salvare i dati importanti su un PC, e così via.
- Verificare la direzione della scheda di memoria. Qualora si forzi l'inserimento della scheda di memoria nella direzione sbagliata, la scheda di memoria, l'alloggiamento per scheda di memoria o i dati delle immagini potrebbero venire danneggiati.

- Prima di procedere alla registrazione vera e propria, effettuare una registrazione di prova per verificare che le immagini e l'audio vengano registrati correttamente.
- È possibile che programmi televisivi, film, videocassette e altro materiale siano protetti da copyright. La registrazione non autorizzata di tale materiale potrebbe violare le leggi sul copyright.
- Non è possibile risarcire il contenuto delle registrazioni, anche nel caso in cui non sia possibile effettuare la registrazione o la riproduzione a causa di problemi della videocamera, dei supporti di registrazione e così via.
- La videocamera non è antipolvere, antigoccia o impermeabile.
- Non far bagnare la videocamera esponendola, ad esempio, alla pioggia o all'acqua del mare. Qualora si bagni, la videocamera potrebbe presentare problemi di funzionamento, talvolta irreparabili.
- Non puntare la videocamera verso il sole o luci forti. In caso contrario, si possono provocare malfunzionamenti della videocamera.
- Non utilizzare la videocamera in prossimità di onde radio o radiazioni forti. È possibile che la videocamera non sia in grado di registrare o riprodurre le immagini correttamente.

- Non utilizzare la videocamera su una spiaggia di sabbia o in luoghi polverosi. In caso contrario, si possono provocare malfunzionamenti della videocamera.
- Se l'umidità causa la formazione di condensa, interrompere l'uso della videocamera fino a quando evapora la condensa.
- Non sottoporre la videocamera a urti meccanici o vibrazioni. In caso contrario, la videocamera potrebbe non funzionare correttamente o non registrare le immagini. Inoltre, il supporto di registrazione o i dati registrati potrebbero danneggiarsi.

Monitor LCD

Il monitor LCD è fabbricato utilizzando una tecnologia ad altissima precisione, che consente l'impiego effettivo di oltre il 99,99% dei pixel. Tuttavia, è possibile che sul monitor LCD appaiano costantemente piccoli punti neri e/ o luminosi (bianchi, rossi, blu o verdi). Tali punti sono il risultato del normale processo di fabbricazione e non influenzano in alcun modo le registrazioni.

Temperatura della videocamera

Durante l'uso la videocamera e la batteria si scaldano. Questo fenomeno non è indice di un problema di funzionamento.

Protezione contro il surriscaldamento

A seconda della temperatura della videocamera e della batteria, la funzione di protezione potrebbe impedire la registrazione di filmati o spegnere la videocamera automaticamente. Prima dello spegnimento o che venga impedita la registrazione di filmati, sul monitor LCD viene visualizzato un messaggio. In questo caso, lasciare la videocamera spenta e attendere che la temperatura della videocamera e della batteria diminuisca. Se la videocamera viene accesa senza che la stessa o la batteria si siano raffreddate, la videocamera potrebbe spegnersi nuovamente o potrebbe essere impossibile registrare filmati.

Disattivazione temporanea della LAN wireless (Wi-Fi, NFC, ecc.)

A bordo di un aeroplano, è possibile disattivare temporaneamente la funzione Wi-Fi. Selezionare **MENU** → [Senza fili] → [Impostazione] → [Modo Aeroplano] → [Acceso].

LAN wireless

Sony non si assume alcuna responsabilità per danni causati dall'accesso o dall'uso non autorizzato di destinazioni caricate sulla videocamera in seguito a smarrimento o furto.

Informazioni sulla sicurezza nell'uso dei prodotti LAN wireless

- Al fine di evitare atti di pirateria, accessi non autorizzati di terze parti e altre vulnerabilità, assicurarsi sempre di utilizzare con i propri dispositivi una rete wireless protetta.
- Quando si usa la funzione di rete wireless, è importante impostare la sicurezza.
- Sony non offre alcuna garanzia e non è responsabile per eventuali danni derivanti da una sicurezza inadeguata o dall'utilizzo della funzione di rete wireless.

Risoluzione dei problemi

Qualora si verificano eventuali problemi nell'uso della videocamera:

- Controllare la videocamera facendo riferimento alla Guida (pagina 5).
- Scollegare la fonte di alimentazione, ricollegarla dopo circa 1 minuto, quindi accendere la videocamera.
- Inizializzare la videocamera (pagina 41).
Vengono azzerate tutte le impostazioni, inclusa quella dell'orologio.
- Contattare un rivenditore Sony o un centro assistenza Sony locale autorizzato.

Caratteristiche tecniche

Sistema

Formato del segnale:

UHDTV

HDTV

NTSC a colori, standard EIA (modelli compatibili con 1080 60i)

PAL a colori, standard CCIR (modelli compatibili con 1080 50i)

Formato di registrazione dei filmati:

XAVC S (formato XAVC S)

Video: MPEG-4 AVC/H.264

Audio: MPEG-4 Linear PCM 2ch (48 kHz/16 bit)

AVCHD (compatibile con il formato AVCHD Ver.2.0)

Video: MPEG-4 AVC/H.264

Audio: Dolby Digital 2ch/5,1ch

Dolby Digital 5.1 Creator^{*1}

MP4

Video: MPEG-4 AVC/H.264

Audio: MPEG-4 AAC-LC 2ch

^{*1} Prodotto su licenza dei Dolby Laboratories.

Formato dei file fotografici:

Compatibile con DCF Ver.2.0

Compatibile con Exif Ver.2.3

Compatibile con MPF Baseline

Mirino (FDR-AX53/AX55/AXP55):

0,6 cm (di tipo 0,24) A colori,

equivalente a 1 555 200 punti

Supporti di registrazione (Filmato/Foto):

Memoria interna (FDR-AX40/

AX55/AXP55): 64 GB^{*2}

XAVC S 4K (100Mbps), XAVC S

HD REG ad alta velocità

(100Mbps), Filmato:

Scheda di memoria SDHC (classe di velocità UHS 3 o superiore)^{*3}
 Scheda di memoria SDXC (classe di velocità UHS 3 o superiore)^{*3}
 Scheda di memoria microSDHC (classe di velocità UHS 3 o superiore)^{*3}
 Scheda di memoria microSDXC (classe di velocità UHS 3 o superiore)^{*3}
 XAVC S HD, XAVC S 4K (60Mbps), filmato:
 Scheda di memoria SDHC (classe 10, oppure classe di velocità UHS 1 o superiore)^{*3}
 Scheda di memoria SDXC (classe 10, oppure classe di velocità UHS 1 o superiore)^{*3}
 Scheda di memoria microSDHC (classe 10, oppure classe di velocità UHS 1 o superiore)^{*3}
 Scheda di memoria microSDXC (classe 10, oppure classe di velocità UHS 1 o superiore)^{*3}
 AVCHD, fotografie:
 Memory Stick Micro (Mark2)
 Memory Stick PRO-HD Duo
 Scheda SD (classe 4 o superiore, oppure classe di velocità UHS 1 o superiore)
 Scheda di memoria microSD (classe 4 o superiore, oppure classe di velocità UHS 1 o superiore)

^{*2} La capacità che un utente può utilizzare (approssimativa): 62,4 GB 1 GB è pari a 1 miliardo di byte, una parte dei quali è utilizzata per la gestione del sistema e/o i file delle applicazioni. È possibile

cancellare solo il filmato dimostrativo preinstallato.
^{*3} È richiesta una capacità di almeno 4 GB.

Sensore di immagine:
 Sensore CMOS Exmor R™ retroilluminato di tipo 1/2,5 (7,20 mm)
 Pixel di registrazione (foto, 16:9):
 Max. 16,6 megapixel (5 440 × 3 056)^{*4}
 Complessivi: Circa 8,57 megapixel
 Effettivi (filmato, 16:9)^{*5}:
 Circa 8,29 megapixel
 Effettivi (foto, 16:9):
 Circa 8,29 megapixel
 Effettivi (foto, 4:3):
 Circa 6,22 megapixel

Obiettivo:
 Obiettivo ZEISS Vario-Sonnar T*
 20× (ottico)^{*5}, 4K: 30× (Clear Image Zoom, durante la registrazione di filmati)^{*6} HD: 40× (Clear Image Zoom, durante la registrazione di filmati)^{*6}, 250× (digitale)
 Diametro del filtro: 55 mm
 F2,0 - F3,8
 Lunghezza focale:
 f= 4,4 mm - 88 mm
 Valori convertiti nel formato delle fotocamere 35 mm
 Per i filmati^{*5}:
 f=26,8 mm - 536 mm (16:9)
 Per le foto:
 f=26,8 mm - 536 mm (16:9)
 Temperatura colore: [Autom.], [Sing. press.], [Interni], [Esterni]

Illuminamento minimo:

4K: 9 lx (lux), HD: 6 lx (lux)
(nell'impostazione predefinita,
con velocità dell'otturatore di
1/60 di secondo)

4K: 1,8 lx (lux), HD: 1,2 lx (lux)
([Low Lux] impostato su
[Acceso]), con velocità
dell'otturatore di 1/30 di
secondo)

NightShot (FDR-AX53/AX55/
AXP55): 0 lx (lux) (con velocità
dell'otturatore di 1/60 di
secondo)

*⁴ L'esclusivo sistema di
elaborazione delle immagini
BIONZ-X di Sony consente di
ottenere una risoluzione dei
fermi immagine equivalente
alle dimensioni descritte.

*⁵ Con [ SteadyShot]
impostato su [Standard] o
[Spento].

*⁶ Con [ SteadyShot]
impostato su [Attivo].

Connettori di ingresso/uscita

Pres a HDMI OUT: connettore micro
HDMI

Pres a PROJECTOR IN (FDR-AXP55):
connettore micro HDMI

Pres a di ingresso MIC: minipres a
stereo (φ3,5 mm)

Pres a per cuffie: minipres a stereo
(φ3,5 mm)

Pres a USB: Terminale USB
multiplo/Micro*

* Supporta dispositivi compatibili
con lo standard micro USB.

La connessione USB funziona solo
in uscita (per i clienti in Europa).

Monitor LCD

Immagine: 7,5 cm (di tipo 3,0,
rapporto di formato 16:9)

Numero totale di pixel:

FDR-AX40:

460 800 (960 × 480)

FDR-AX53/AX55/AXP55:

921 600 (1 440 × 640)

Proiettore (FDR-AXP55)

Tipo di proiezione: DLP

Sorgente luminosa: LED (R/G/B)

Messa a fuoco: manuale

Distanza di utilizzo: 0,5 m o superiore

Risoluzione (uscita): 854 × 480

Tempo di proiezione continua
(quando si utilizza la batteria in
dotazione):
circa 2 h. 25 min.

LAN wireless

Standard supportato:

IEEE 802.11 b/g/n

Frequenza: 2,4 GHz

Protocolli di sicurezza supportati:

WEP/WPA-PSK/WPA2-PSK

Metodo di configurazione:

WPS (Wi-Fi Protected Setup)/
manuale

Metodo di accesso: modalità
infrastructure

NFC: conforme a Tag NFC Forum

Tip o 3

Generali

Requisiti di alimentazione:

6,8 V/7,4 V CC (batteria),

8,4 V CC (alimentatore CA)

Carica via USB: 5 V CC 1 500 mA

Assorbimento medio:

Durante la registrazione con la
videocamera, utilizzando il
mirino (FDR-AX53/AX55/
AXP55): 4K: 4,9 W, HD: 3,6 W*

Durante la registrazione con la videocamera, utilizzando il monitor LCD a luminosità normale: 4K: 4,9 W, HD: 3,6 W*

* in modalità AVCHD FH

Temperatura di esercizio: da 0 °C a 40 °C

Temperatura di conservazione: da -20 °C a +60 °C

Dimensioni (all'incirca):

FDR-AX40:

73 mm × 80,5 mm × 142,5 mm

(l/a/p) include le parti

sporgenti

73 mm × 80,5 mm × 166,5 mm

(l/a/p) include le parti

sporgenti e la batteria

ricaricabile in dotazione

FDR-AX53/AX55:

73 mm × 80,5 mm × 161,0 mm

(l/a/p) include le parti

sporgenti

73 mm × 80,5 mm × 166,5 mm

(l/a/p) include le parti

sporgenti e la batteria

ricaricabile in dotazione

FDR-AXP55:

77 mm × 80,5 mm × 161,0 mm

(l/a/p) include le parti

sporgenti

77 mm × 80,5 mm × 166,5 mm

(l/a/p) include le parti

sporgenti e la batteria

ricaricabile in dotazione

Peso (all'incirca):

FDR-AX40:

510 g, solo unità principale

610 g, compresa la batteria

ricaricabile NP-FV70 in

dotazione

FDR-AX53/AX55:

535 g, solo unità principale

635 g, compresa la batteria

ricaricabile NP-FV70 in

dotazione

FDR-AXP55:

565 g, solo unità principale

660 g, compresa la batteria

ricaricabile NP-FV70 in

dotazione

| Alimentatore AC-L200D

Requisiti di alimentazione: 100 V - 240 V CA, 50 Hz/60 Hz

Assorbimento: 18 W

Tensione in uscita: 8,4 V CC*

* Vedere l'etichetta

sull'alimentatore per altre caratteristiche tecniche.

| Batteria ricaricabile NP-FV70

Tensione massima in uscita:

8,4 V CC

Tensione in uscita: 6,8 V CC

Tensione massima di carica:

8,4 V CC

Corrente massima di carica: 3,0 A

Capacità

Tipica: 14,0 Wh (2 060 mAh)

Minima: 13,3 Wh (1 960 mAh)

Tipo: Li-ion

| Marchi

- AVCHD, AVCHD Progressive, il logotipo AVCHD e il logotipo AVCHD Progressive sono marchi di Panasonic Corporation e Sony Corporation.
- XAVC S e  sono marchi registrati di Sony Corporation.
- Memory Stick e  sono marchi o marchi registrati di Sony Corporation.
- Blu-ray Disc™ e Blu-ray™ sono marchi della Blu-ray Disc Association.

- Dolby e il simbolo double-D sono marchi di Dolby Laboratories.
- I termini HDMI e HDMI High-Definition Multimedia Interface e il logo HDMI sono marchi o marchi registrati di HDMI Licensing LLC negli Stati Uniti e in altre nazioni.
- Windows è un marchio registrato o un marchio di Microsoft Corporation negli Stati Uniti e/o in altre nazioni.
- Mac è un marchio registrato di Apple Inc. negli Stati Uniti e/o in altre nazioni.
- Intel, Pentium e Intel Core sono marchi di Intel Corporation negli Stati Uniti e/o in altre nazioni.
- Il logo SDXC è un marchio di SD-3C, LLC.
- Android e Google Play sono marchi di Google Inc.
- Wi-Fi, il logo Wi-Fi e Wi-Fi PROTECTED SET-UP sono marchi registrati della Wi-Fi Alliance.
- Il simbolo N è un marchio o un marchio registrato di NFC Forum, Inc. negli Stati Uniti e in altre nazioni.
- Facebook e il logo "f" sono marchi o marchi registrati di Facebook, Inc.
- YouTube e il logo YouTube sono marchi o marchi registrati di Google Inc.
- iPhone e iPad sono marchi registrati di Apple Inc. negli Stati Uniti e in altre nazioni.
- QR Code è un marchio registrato di DENSO WAVE INCORPORATED.

Tutti gli altri nomi di prodotti citati in questo documento possono essere marchi o marchi registrati delle rispettive aziende. Inoltre, TM e [®] non vengono menzionati ad ogni occorrenza in questo manuale.



Informazioni sul software con licenza GNU GPL/LGPL

Nella videocamera sono incluse applicazioni software concesse in base alla licenza GNU General Public License (di seguito indicata come "GPL") o GNU Lesser General Public License (di seguito indicata come "LGPL").

Questa licenza conferisce il diritto ad accedere, modificare e ridistribuire il codice sorgente di tali programmi software in base alle condizioni della licenza GPL/LGPL in dotazione.

Il codice sorgente è disponibile sul Web. Utilizzare l'URL seguente per scaricarlo.

<http://oss.sony.net/Products/Linux>

Non rivolgersi a Sony per informazioni sul contenuto del codice sorgente.



Copie delle licenze (in lingua inglese) sono salvate nella memoria interna della videocamera.

Stabilire un collegamento Mass Storage tra la videocamera e un computer per leggere i file nella cartella "LICENSE" in "PMHOME".

Parti e controlli

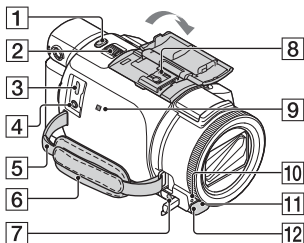
I numeri in parentesi indicano le pagine di riferimento.



- 1** Tasto PHOTO (17, 19)
- 2** Leva dello zoom motorizzato (19)
- 3** Terminale USB multiplo/ Micro
Supporta dispositivi compatibili con lo standard Micro USB. Questo terminale non supporta il Cavo adattatore VMC-AVM1 (in vendita separatamente). Non è possibile utilizzare gli accessori mediante un connettore remoto A/V.
- 4** Presa  (microfono) (PLUG IN POWER)
- 5** Asola per tracolla
- 6** Cinghia dell'impugnatura
- 7** Presa  (cuffie)
- 8** Slitta multi interfaccia

ni Multi Interface Shoe

Per i dettagli sugli accessori compatibili della slitta multi interfaccia, visitare il sito Web Sony della propria area geografica, oppure consultare un rivenditore Sony o un centro assistenza Sony autorizzato.

Il funzionamento con accessori di altri produttori non è garantito.

Se si utilizza un adattatore per slitta (in vendita separatamente), è anche possibile utilizzare accessori compatibili con una Active Interface Shoe.

Per prevenire guasti, non utilizzare un flash disponibile in commercio con terminali di sincronizzazione ad alta tensione o con polarità invertita.

- 9** Simbolo N (34)
NFC: Near Field Communication
- 10** Spia di registrazione della videocamera
- 11** Sensore del telecomando
- 12** Luce NIGHTSHOT (FDR-AX53/AX55/AXP55)

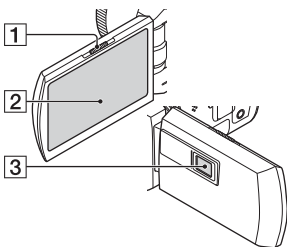

- 1** Leva PROJECTOR FOCUS (29) (FDR-AXP55)
- 2** Monitor LCD/Pannello a sfioramento
- 3** Obiettivo proiettore (FDR-AXP55)

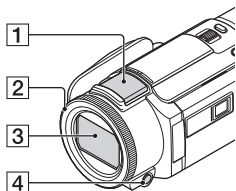

- 1** Microfono incorporato
- 2** Anello MANUAL (FDR-AX53/AX55/AXP55) (20)
È possibile assegnare funzioni manuali al tasto e alla manopola.
- 3** Obiettivo (obiettivo ZEISS)
- 4** Tasto MANUAL (FDR-AX53/AX55/AXP55)

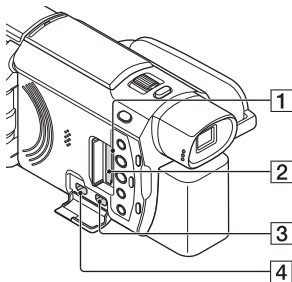

- 1** Spia di accesso alla scheda di memoria (14)
- 2** Alloggiamento per scheda di memoria (14)
- 3** Presa HDMI OUT
- 4** Presa PROJECTOR IN (29) (FDR-AXP55)

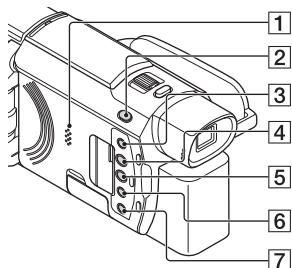

- 1** Diffusore
- 2** Tasto (Modo Ripresa) (19) (FDR-AX53/AX55/AXP55)
- 3** Tasto (Annull. propria voce)
Elimina la voce della persona che registra il filmato.
- 4** Tasto PROJECTOR (29) (FDR-AXP55)
- 5** Tasto (Visiona Immagini) (21)
- 6** Tasto NIGHTSHOT (FDR-AX53/AX55/AXP55)
- 7** Tasto (ACCENSIONE/STANDBY)

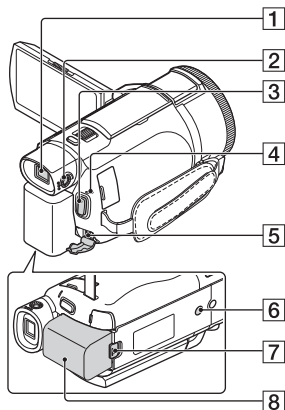

- 1** Mirino (FDR-AX53/AX55/AXP55)

Estraendo il mirino, la videocamera si accende.

- 2** Manopola di regolazione della lente del mirino (FDR-AX53/AX55/AXP55)

Se le indicazioni nel mirino appaiono sfocate, ruotare la manopola di regolazione della lente del mirino.

- 3** Tasto START/STOP (17)

- 4** Spia POWER/CHG (carica) (10)

- 5** Presa DC IN

- 6** Attacco per il treppiede

Fissare un treppiede (in vendita separatamente: la lunghezza della vite deve essere inferiore a 5,5 mm). A seconda delle specifiche del treppiede, questo prodotto potrebbe non essere collegabile nella direzione corretta.

- 7** Leva di sblocco BATT (batteria)

- 8** Batteria (10)

Per stringere la cinghia dell'impugnatura

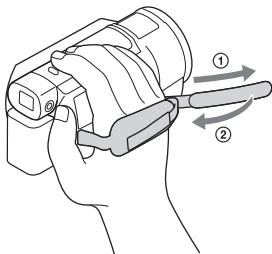

Indice

A

- Accensione 13
- Accessori in dotazione 9
- Alimentatore 10
- Android 33
- Annull. propria voce 18
- App Store 33
- Assegnazione di una voce di menu 20
- AVCHD 6, 7

B

- Batteria 10

C

- Caratteristiche tecniche 44
- Carica completa 11
- Carica della batteria 10
- Carica della batteria con il computer 11
- Cavo HDMI 25
- Cavo micro USB 11
- Cinghia dell'impugnatura 52
- Computer 30

D

- Data e ora 13
- Doppia Regis. Video 17

E

- Elenchi dei menu 39
- Elimina 24

F

- Filmati 17
- Formatta 16
- Foto 19
- Funzioni con un solo tocco (NFC) 33

G

- Google play 33
- Guida 5

I

- Importazione delle immagini sul computer 30
- Installazione 33
- iOS 33

M

- Memory Stick Micro™ (M2) 14
- Menu 39
- Modifica 22
- Monitor LCD 50
- MP4 34

N

- NFC 34

P

- Pannello a sfioramento 50
- PlayMemories Home 30
- PlayMemories Online 30
- Precauzioni 42
- Pres a muro 11
- Proiettore 29
- Punto di accesso wireless 38

R

- Registrazione 17
- Registrazione manuale 20
- Rete 27
- Riproduzione 21
- Riproduzione trimming 27
- Risoluzione dei problemi 44

S

- Scheda di memoria 14
- Scheda di memoria microSD 15
- Segn. ac. 13
- Sistema del computer 30
- Smartphone 33

Software 30
Supporto di registrazione 16

T

Televisore 25
Tempo di carica 11
Tempo di registrazione 18
Tempo di registrazione/
riproduzione 11
Trepiede 52

W

Wi-Fi 33
Windows 30

X

XAVC S 4K 6, 7
XAVC S HD 6, 7

Z

Zoom 17



Altro

Ler primeiro

Antes de utilizar a unidade, leia atentamente este manual e guarde-o para referência futura.

AVISO

Para reduzir o risco de incêndio ou choque elétrico

- 1) não exponha a unidade à chuva ou à humidade;**
- 2) não coloque objetos cheios de líquidos como, por exemplo, jarras, sobre o aparelho.**

Não exponha as pilhas a fontes de calor excessivo, como o sol, fogo ou outras.

ATENÇÃO

| Bateria

Se a bateria for indevidamente utilizada, a mesma pode rebentar, provocar um incêndio ou queimaduras químicas. Tenha em atenção as seguintes precauções.

- Não desmonte.
- Não esmague nem exponha a bateria a nenhum choque ou força como martelar, deixar cair, ou pisar a bateria.
- Não cause curto-circuitos e não toque com objetos metálicos nos terminais da bateria.
- Não exponha a uma temperatura superior a 60 °C como, por exemplo, à luz solar direta ou dentro de um automóvel estacionado ao sol.

- Não proceda à incineração nem queime.
- Não manuseie baterias de iões de lítio danificadas ou que estejam a derramar líquido.
- Certifique-se de que carrega a bateria, utilizando um carregador de bateria Sony autêntico ou um dispositivo que possa fazê-lo.
- Mantenha a bateria fora do alcance das crianças.
- Não molhe a bateria.
- Substitua-a apenas por outra do mesmo tipo ou por um tipo equivalente recomendado pela Sony.
- Desfaça-se imediatamente de baterias usadas, tal como descrito nas instruções.

| Transformador de CA

Não utilize o Transformador de CA num espaço estreito como, por exemplo, entre uma parede e um móvel.

Use a tomada de parede próxima quando usar o Adaptador de CA. Desligue imediatamente o Adaptador de CA da tomada de parede se ocorrer qualquer mau funcionamento durante a utilização do aparelho.

| Nota sobre o cabo de alimentação

O cabo de alimentação é especificamente concebido para utilização apenas com esta câmara de vídeo e não deve ser utilizado com outro equipamento elétrico.

Mesmo que a câmara esteja desligada, a energia (tomada de corrente elétrica) é, ainda assim, fornecida ao aparelho enquanto este estiver ligado à tomada de parede através do Transformador de CA.

PARA OS CLIENTES DA EUROPA

Nota para os clientes nos países que apliquem as Diretivas da UE

Fabricante: Sony Corporation, 1-7-1 Konan Minato-ku Tokyo, 108-0075 Japão

Para a conformidade dos produtos na EU: Sony Belgium, bijkantoor van Sony Europe Limited, Da Vincilaan 7-D1, 1935 Zaventem, Bélgica



Sony Corporation declara que este equipamento está conforme com os requisitos essenciais e outras disposições da Diretiva 1999/5/CE. Para mais informações, por favor consulte o seguinte URL: <http://www.compliance.sony.de/>

Nota

Se a transferência de dados for interrompida a meio (falhar) devido a interferências eletromagnéticas ou eletricidade estática, reinicie a aplicação ou desligue e volte a ligar o cabo de comunicação (USB, etc.) de novo.

Este produto foi testado e está em conformidade com os limites estabelecidos no regulamento EMC relativamente à utilização de cabos com comprimento inferior a 3 metros.

Os campos magnéticos em frequências específicas podem influenciar a imagem e o som desta unidade.

Tratamento de pilhas e equipamentos elétricos e eletrônicos no final da sua vida útil (Aplicável na União Europeia e em países Europeus com sistemas de recolha seletiva de resíduos)



Este símbolo, colocado no produto na pilha ou na sua embalagem, indica que estes produtos e pilhas não devem ser tratados

como resíduos urbanos indiferenciados.

Em determinadas pilhas este símbolo pode ser usado em combinação com um símbolo químico. Os símbolos químicos para o mercúrio (Hg) ou chumbo (Pb) são adicionados se a pilha contiver mais de 0,0005% em mercúrio ou 0,004% em chumbo. Devem antes ser colocados num ponto de recolha destinado a resíduos de pilhas e acumuladores. Assegurando-se que estes produtos e pilhas são corretamente depositadas, irá prevenir potenciais consequências negativas para o ambiente bem como para a saúde, que de outra forma poderiam ocorrer pelo mau manuseamento destes resíduos. A reciclagem dos materiais contribuirá para a conservação dos recursos naturais.

Se por motivos de segurança, desempenho ou proteção de dados, os produtos a necessitarem de uma ligação permanente a uma pilha integrada, esta só deve ser substituída por profissionais qualificados.

Acabado o período de vida útil dos produtos, coloque-os no ponto de recolha de produtos elétricos/ eletrónicos de forma a garantir o tratamento adequado da bateria integrada.

Para as restantes pilhas, por favor, consulte as instruções do equipamento sobre a remoção da mesma. Deposite a bateria num ponto de recolha destinado a resíduos de pilhas e baterias.

Para informações mais detalhadas sobre a reciclagem deste produto, por favor contacte o município onde reside, os serviços de recolha de resíduos da sua área ou a loja onde adquiriu o produto ou a pilha.

Este manual descreve dispositivos compatíveis com 1080 60i e dispositivos compatíveis com 1080 50i. Para confirmar se a câmara é um dispositivo compatível com 1080 60i ou um dispositivo compatível com 1080 50i, verifique as marcas existentes na parte inferior da câmara. Dispositivo compatível com 1080 60i: 60i
Dispositivo compatível com 1080 50i: 50i

Saber mais sobre a câmara de vídeo (Guia de Ajuda)

O Guia de Ajuda consiste num manual interativo. Consulte-o para instruções aprofundadas relativas às inúmeras funções da câmara de vídeo.

Aceda à página de assistência da Sony.

http://rd1.sony.net/help/cam/1630/h_??/



Irá obter mais informações, como as seguintes funções do Guia de Ajuda.

- Capt. lapso de tempo
- TC/UB (Código de tempo/Bits de utilizador)
- Criador de Filmes de Destaques
- Transm. em direto
- Contr. multi-câmaras
- Recortar reprodução

Índice

Ler primeiro	2
Saber mais sobre a câmara de vídeo (Guia de Ajuda)	5
Selecionar o formato de gravação para filmes	6
Preparativos	9
Itens fornecidos	9
Carregar a bateria	10
Ligar a alimentação	13
Inserir um cartão de memória	14
Gravar/Reproduzir	17
Gravar	17
Utilizar as funcionalidades de regulação manual	20
Reproduzir	21
Visualizar imagens num televisor	25
Visualizar imagens utilizando o projetor (FDR-AXP55) incorporado	29
Guardar imagens	30
Importar imagens para o computador	30
Guardar imagens num dispositivo de suporte externo	31
Utilizar a função Wi-Fi	33
Personalizar a câmara de vídeo	39
Utilizar os menus	39
Outros	42
Precauções	42
Especificações	44
Componentes e controlos	50
Índice	53



Selecionar o formato de gravação para filmes

A câmara de vídeo é compatível com o formato XAVC S.

| O que é o XAVC S?

O XAVC S é um formato de gravação que permite que imagens de alta resolução, como 4K, sejam altamente comprimidas com MPEG-4 AVC/H.264 e gravadas no formato de ficheiro MP4. Será obtida uma alta qualidade de imagem enquanto se mantém o tamanho dos dados dentro de um determinado nível.

Formatos de gravação disponíveis e respetivas funcionalidades

	XAVC S 4K	XAVC S HD	AVCHD
Pixéis	 3840 × 2160	 1920 × 1080	 1920 × 1080
Débito binário* ¹	60 Mbps/ 100 Mbps	50 Mbps* ²	Máx. 28 Mbps
Funcionalidades	Grava imagens em 4K. Recomenda-se a gravação neste formato, mesmo se não tiver um televisor 4K, para que possa desfrutar dos benefícios de 4K no futuro.	O volume de informação é superior em comparação com AVCHD, permitindo a gravação de imagens mais nítidas.	A compatibilidade com dispositivos de gravação que não os computadores é boa.

*¹ O débito binário indica a quantidade de dados gravados num determinado período de tempo.

*² Ao gravar utilizando a função de gravação a alta velocidade, selecione 60 Mbps ou 100 Mbps.

Formato de gravação e o modo de fotografia disponível

Formato de gravação	XAVC S 4K	XAVC S HD	AVCHD
Modo de fotografia	Filme	Filme GRAV de alta velocid	Filme GRAV. Lenta Suave Imagens de Golf

- Pode alterar o formato de gravação selecionando **MENU** → [Qualidade/Tam. Imagem] → [ Formato ficheiro].

Método de conservação

Formato de gravação	Método de conservação	Qualidade da imagem armazenada em	Página
XAVC S 4K	Computador com o software PlayMemories Home™ • Dispositivo externo de suporte	XAVC S 4K	30
XAVC S HD		XAVC S HD	30
AVCHD	Computador a utilizar software PlayMemories Home	AVCHD	30
	Dispositivo externo de suporte	AVCHD	31

- Consulte o seguinte website para o mais recente ambiente de armazenamento.
<http://www.sony.net/>
- Pode armazenar imagens ligando a um gravador com um cabo AV analógico (vendido separadamente). Os filmes são copiados com qualidade de imagem de definição normal (página 32).
- Pode copiar as imagens diretamente para um dispositivo externo de suporte com o cabo adaptador USB VMC-UAM2 (vendido separadamente).

| Para transferir imagens para um smartphone

Pode transferir imagens MP4 para um smartphone ligado à câmara de vídeo via Wi-Fi (página 33). O formato MP4 é bom para carregar na Internet. Quando [Dual Video REC] está definido para [Ligado], a câmara de vídeo grava filmes no formato XAVC S 4K, no formato XAVC S HD ou no formato AVCHD, enquanto grava filmes no formato MP4 ao mesmo tempo.

Itens fornecidos

Os números entre () referem-se à quantidade fornecida.

Todos os modelos

- Câmara de vídeo (1)
- Transformador de CA (1)

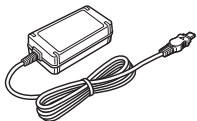

- Cabo de alimentação (1)

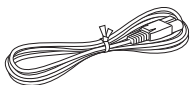

- Cabo micro USB (1)

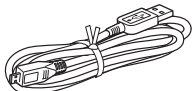

- Cabo HDMI (1)

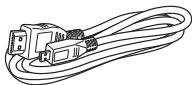

- “Manual de instruções” (Este manual) (1)
- Bateria recarregável NP-FV70 (1)



Carregar a bateria

- 1 Desligue a câmara de vídeo fechando o monitor LCD, retraia o visor elétrico* e coloque a bateria.

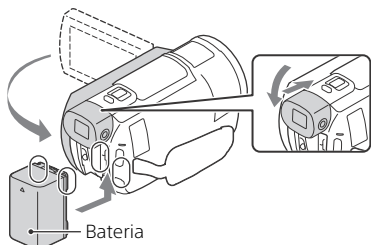

* Apenas modelos equipados com o visor elétrico (FDR-AX53/AX55/AXP55)

- 2 Ligue o Transformador de CA e o cabo de alimentação à sua câmara de vídeo e à tomada de parede.

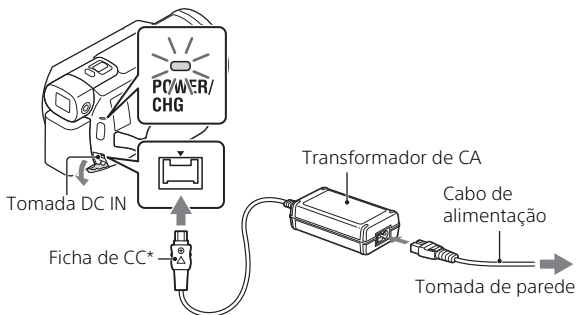

- * Alinhe a marca ▲ na ficha de CC com a marca existente na tomada DC IN.
- O indicador luminoso POWER/CHG (carga) passa a cor de laranja.
- Quando a bateria estiver totalmente carregada, o indicador luminoso POWER/CHG (carga) apaga-se. Desligue o Transformador de CA da tomada DC IN da câmara de vídeo.

| Carregar a bateria com o computador

Desligue a câmara de vídeo e ligue o Multi Terminal/Terminal Micro USB da câmara de vídeo (página 50) à tomada USB de um computador utilizando o cabo micro USB.

- Altere as definições do seu computador de modo a que este não entre no estado de suspensão (hibernação) antes de carregar a câmara de vídeo.





| Tempo estimado de carga da bateria fornecida (minutos)

Bateria	Transformador de CA (fornecido)	Computador
NP-FV70	205	555

- Os tempos de carga são medidos quando se carrega uma bateria vazia até à sua capacidade total, a uma temperatura ambiente de 25 °C.

| Tempo estimado de gravação e reprodução utilizando a bateria fornecida (minutos)

Bateria	Tempo de gravação		Tempo de reprodução
	Contínuo	Típico	
NP-FV70	150	75	250

- Os tempos de gravação e reprodução são calculados utilizando a câmara de vídeo a 25 °C.
- Os tempos de gravação são calculados ao gravar filmes com as predefinições ([ Formato ficheiro]: [ XAVC S 4K], [ Modo GRAVAÇÃO]: [60Mbps ], [Dual Video REC]: [Deslig]).
- O tempo de gravação típico indica o tempo em que repete o início/paragem da gravação, muda o [Modo Fotografia] e faz zoom.
- O tempo de gravação indica o tempo durante a gravação com o monitor LCD aberto.

| Para utilizar a câmara de vídeo ligada à tomada de parede

Ligue a câmara de vídeo à tomada de parede da mesma forma que em “Carregar a bateria”.

Para retirar a bateria

Desligue a câmara de vídeo. Faça deslizar a patilha de libertação BATT (bateria) (1) e retire a bateria (2).

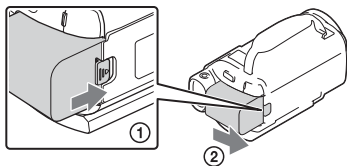

Para carregar a bateria no estrangeiro

Pode carregar a bateria em quaisquer países/regiões utilizando o Transformador de CA fornecido com a câmara de vídeo dentro do intervalo de CA 100 V - 240 V, 50 Hz/60 Hz.

- Não utilize qualquer transformador eletrónico de tensão.

Ligar a alimentação

- 1 Abra o monitor LCD da câmara de vídeo e ligue a câmara.

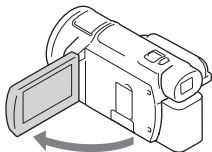

- Pode também ligar a câmara de vídeo puxando o visor elétrico para fora (apenas modelos equipados com o visor elétrico (FDR-AX53/AX55/AXP55)).

- 2 Siga as instruções no monitor LCD, selecione o idioma, a área geográfica ou Hora de verão, o formato da data, a data e a hora.

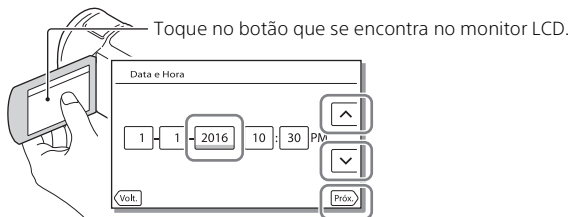

- Para avançar para a página seguinte, toque em [Próx.].
-
- Para desligar a alimentação, feche o monitor LCD. Se o visor elétrico for puxado para fora, retraia-o (apenas modelos equipados com o visor elétrico (FDR-AX53/AX55/AXP55)).
 - Para definir novamente a data e a hora, selecione **[MENU]** → [Definição] → [🕒 Definições Relógio] → [Defin. Data e Hora]. (Se já não utilizar a câmara de vídeo há vários meses)
 - Para desligar o som de funcionamento, selecione **[MENU]** → [Definição] → [🔧 Definições Gerais] → [Bip] → [Deslig].

Inserir um cartão de memória

- 1 Abra a tampa e insira o cartão de memória até encaixar.

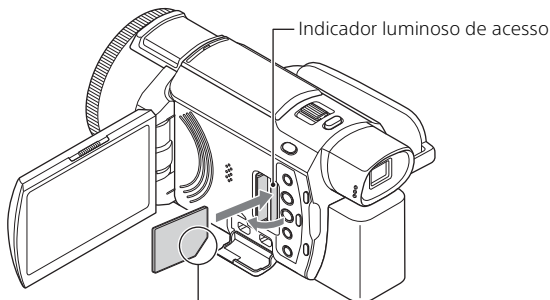

Insira o cartão com o canto cortado no sentido ilustrado.

- O ecrã [Preparando ficheiro de base de dados de imagem. Aguarde.] aparece se introduzir um cartão de memória novo. Aguarde até o ecrã desaparecer.
- Para seleccionar um cartão de memória como suporte de gravação, seleccione [MENU] → [Definição] → [Definições Suporte] → [Seleção de Suporte] → [Cartão de Memória] (FDR-AX40/AX55/AXP55).
- Para ejetar o cartão de memória, abra a tampa e pressione ligeiramente o cartão de memória de uma só vez.

Tipos de cartão de memória que pode utilizar com a câmara de vídeo

Selecione o tipo de cartão de memória a utilizar na câmara de vídeo, consultando a seguinte tabela.

Cartão de Memória	AVCHD	XAVC S
Memory Stick PRO Duo	○ (Apenas Mark 2)	-
Memory Stick PRO-HG Duo™	○	-
Memory Stick Micro™ (M2)	○ (Apenas Mark 2)	-

Cartão de Memória	AVCHD	XAVC S
Cartão de memória SD	○ ^{*1}	-
Cartão de memória SDHC	○ ^{*1}	○ ^{*2}
Cartão de memória SDXC	○ ^{*1}	○ ^{*2}
Cartão de memória microSD	○ ^{*1}	-
Cartão de memória microSDHC	○ ^{*1}	○ ^{*2}
Cartão de memória microSDXC	○ ^{*1}	○ ^{*2}

*1 Classe de velocidade SD 4: **CLASS 4** ou mais rápida, ou classe de velocidade UHS 1: **U1** ou mais rápida

*2 Cartões de memória que cumprem as seguintes condições

- Capacidade de 4 GB ou mais

- Classe de velocidade SD 10: **CLASS 10**, ou classe de velocidade UHS 1: **U1** ou mais rápida

Ao gravar a 100 Mbps ou mais rápido, é necessária classe de velocidade UHS 3: **U3**.

Notas

- Os filmes gravados serão divididos em ficheiros de 4GB quando é utilizado um cartão de memória SDHC para gravar filmes XAVC S durante longos períodos de tempo.
Os ficheiros divididos serão reproduzidos continuamente quando forem reproduzidos na câmara de vídeo.
Os ficheiros divididos podem ser integrados no ficheiro único, utilizando o PlayMemories Home.
- Não é garantido o funcionamento adequado com todos os cartões de memória. Contacte o fabricante de cada cartão de memória relativamente à compatibilidade de outros cartões de memória que não sejam Sony.
- Ao utilizar um cartão de memória Memory Stick Micro ou microSD com a câmara de vídeo, certifique-se de que o usa inserindo-o no respetivo adaptador.

- Os filmes guardados em cartões de memória SDXC não podem ser importados ou reproduzidos em computadores ou dispositivos AV que não suportem o sistema de ficheiros exFAT(*) através da ligação deste produto a estes dispositivos com o cabo micro USB.
Confirme antecipadamente se o equipamento de ligação suporta o sistema exFAT. Se ligar equipamento que não suporta o sistema exFAT e aparecer uma mensagem que lhe sugere a execução de formatação, não execute a formatação. Todos os dados guardados serão perdidos.
- * O exFAT é um sistema de ficheiros que é utilizado para cartões de memória SDXC.

| Para formatar o suporte de gravação

- Para garantir um funcionamento estável do cartão de memória, recomenda-se formatar o cartão de memória com a câmara de vídeo antes da primeira utilização.
- Para formatar o cartão de memória, seleccione **MENU** → [Definição] → [ Definições Suporte] → [Formatar] → suporte de gravação pretendido → **OK** .
- Formatar o cartão de memória irá apagar todos os dados guardados no mesmo e não será possível recuperá-los. Guarde os dados importantes no computador, etc.

Gravar

Gravar filmes

- 1 Abra o monitor LCD e prima **START/STOP** para começar a gravar.

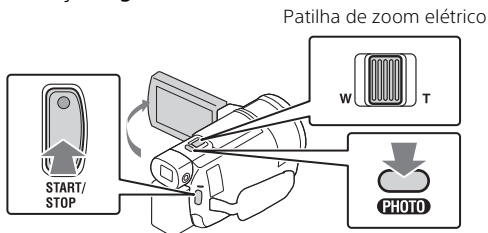

- Para parar a gravação, prima novamente **START/STOP**.
- As opções apresentadas no monitor LCD desaparecem se não tentar utilizar a câmara de vídeo durante alguns segundos. Para visualizar as opções novamente, toque em qualquer ponto exceto nos botões do monitor LCD.

Notas

- Durante a gravação de filmes no formato XAVC S 4K 100Mbps ou XAVC S 4K 60Mbps, os sinais de vídeo (sinal de saída HDMI/sinal de saída do cabo AV) não são emitidos para o suporte externo.

Para gravar filmes MP4 em simultâneo (Dual Video REC)

Quando [Dual Video REC] está definido para [Ligado], a câmara de vídeo grava filmes no formato MP4 durante a gravação de filmes no formato XAVC S 4K, no formato XAVC S HD ou no formato AVCHD ao mesmo tempo.



Selecione **MENU** → [Qualidade/Tam. Imagem] → [Dual Video REC] → definição pretendida.

- O formato MP4 é adequado para reproduzir os seus filmes num smartphone, para transferir para uma rede ou transferir para a Internet.

| Tirar fotografias durante a gravação de um filme (Captura Dupla)

Pode gravar fotografias durante a gravação de filmes premindo PHOTO.

Notas

- É possível que não consiga tirar fotografias, dependendo da definição em [ Modo GRAVAÇÃO] e [ Taxa Fotograma].
- Não pode especificar o destino de armazenamento (memória interna/ cartão de memória) de fotografias e filmes separadamente (FDR-AX40/ AX55/AXP55).

| Para suprimir a voz da pessoa que grava o filme (Cancelamento de Voz)





Prima  (Cancelamento de Voz) (página 51). É suprimida a voz da pessoa que está a gravar o filme.



| Tempo de gravação aproximado disponível





Formato do filme	Memória interna* ¹	Cartão de memória* ²
XAVC S 4K	2 h. 10 min.	64 GB: 2 h. 05 min.* ³
XAVC S HD	2 h. 35 min.	64 GB: 2 h. 35 min.* ⁴
AVCHD	8 h. 15 min.	16 GB: 2 h. 00 min.* ⁵

*¹ Quando pretender gravar por um período equivalente ao tempo máximo de gravação, deve apagar o filme de demonstração existente neste produto (FDR-AX40/AX55/AXP55).

*² Quando utilizar um cartão de memória Sony.

*³ Quando gravar utilizando a predefinição:
[ Formato ficheiro]: [ XAVC S 4K], [ Modo GRAVAÇÃO]:
[60Mbps ], [Dual Video REC]: [Deslig]

*⁴ Tempo de gravação aproximado ao gravar com a seguinte definição:
[ Formato ficheiro]: [ XAVC S HD], [ Taxa Fotograma]: [60p]

*⁵ Tempo de gravação aproximado ao gravar com a seguinte definição:
[ Formato ficheiro]: [ AVCHD], [ Modo GRAV]: [Qual mais alta ]

- O tempo de gravação ou o número de fotografias graváveis reais são exibidos no monitor LCD durante a gravação.

Tirar fotografias

- 1 Abra o monitor LCD e selecione [MODE] →  (Fotografia).

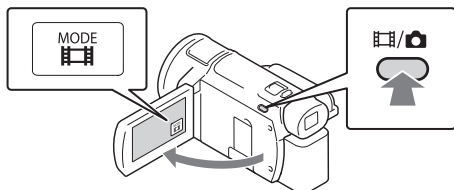

- Pode também alternar entre  (Filme) e  (Fotografia) premindo o botão  (Modo Fotografia) (FDR-AX53/AX55/AXP55).

- 2 Prima ligeiramente PHOTO para regular a focagem e, de seguida, prima por completo.

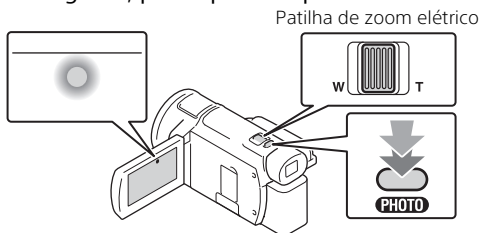

- Assim que a focagem tiver sido corretamente regulada, aparece o indicador de bloqueio AE/AF no monitor LCD.

Utilizar as funcionalidades de regulação manual

Atribuir um item do menu ao seletor MANUAL (FDR-AX53/AX55/AXP55)

- 1 Prima e mantenha premido o botão MANUAL (página 51) durante alguns segundos.
 - Os itens do menu que pode controlar com o seletor MANUAL aparecerão no ecrã [Defin. manual anel].

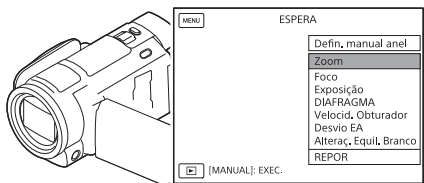

- 2 Rode o seletor MANUAL (página 51) para selecionar o item a ser atribuído e, em seguida, prima o botão MANUAL.

Efetuar a regulação manual utilizando o seletor MANUAL

- ① Prima o botão MANUAL para mudar para o modo de regulação manual.
- ② Rode o seletor MANUAL para proceder à regulação.
 - Para voltar ao modo de regulação automática, prima MANUAL novamente.
 - Quando a função Zoom está atribuída, execute o ajuste rodando apenas o seletor MANUAL.

Reproduzir

- 1 Abra o monitor LCD e prima o botão  (Ver Imagens) na câmara de vídeo para iniciar o modo de reprodução.

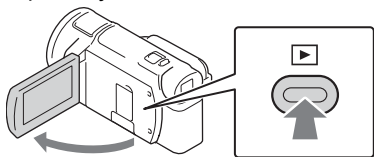

- O ecrã Vista de Eventos é apresentado decorridos alguns segundos.

2 Seleccione \leftarrow / \rightarrow para deslocar o evento pretendido para o centro e, de seguida, seleccione a parte rodeada (1) na figura.

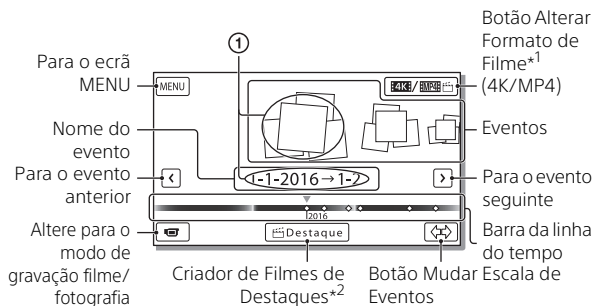

*¹ O ícone varia dependendo da definição [Formato ficheiro] (página 24).

*² Criador de Filmes de Destaques será apresentado quando o Formato de Filme estiver definido para AVCHD.

- As fotografias e os filmes são armazenados no mesmo suporte de gravação (memória interna/cartão de memória). (FDR-AX40/AX55/AXP55)
- Para seleccionar os filmes XAVC S ou AVCHD que pretende reproduzir, editar ou copiar para outros dispositivos, seleccione **MENU** → [Qualidade/Tam. Imagem] → [Formato ficheiro].
- Apenas é possível reproduzir filmes com a taxa de fotogramas seleccionada no caso de filmes XAVC S 4K. Seleccione a taxa de fotogramas de acordo com os filmes que pretende reproduzir.

3 Seleccione a imagem.

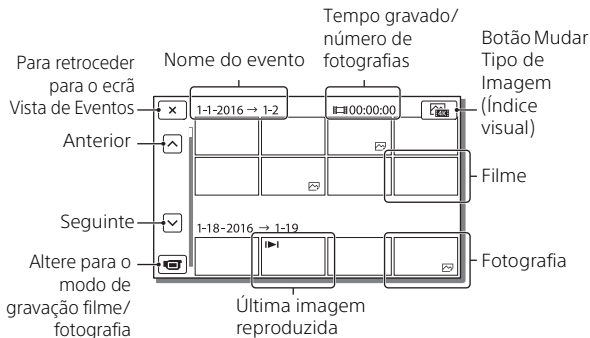

| Para alternar entre filmes e fotografias (Índice visual)

Selecione o tipo pretendido de imagens.

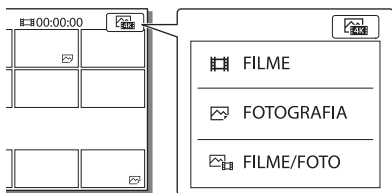

| Operações de reprodução

	Volume		/		Anterior/Seguinte
	Apagar		/		Retrocesso rápido/Avanço rápido
	Contexto		/		Reproduzir/Pausa
	Parar				Reproduzir/Parar apresentação de slides
	Vídeo Grav. c/ Mov.				Ajuste Interv. Mov.

| Para eliminar as imagens

- 1 Selecione **MENU** → [Qualidade/Tam. Imagem] → **[Formato ficheiro]** → formato de imagens a eliminar.
 - O formato disponível varia dependendo da definição **[Formato ficheiro]**.
- 2 Selecione [Editar/Copiar] → [Apagar] → [Múltiplas Imagens] → tipo de imagem a eliminar.
- 3 Toque e exiba a marca **✓** nas imagens a serem eliminadas e, de seguida, selecione **OK**.

| Mudar para MP4

- 1 Selecione o “Botão Alterar Formato de Filme”.

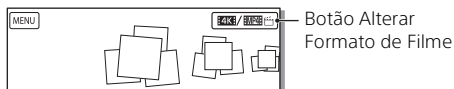

- O ecrã Selec. Formato Filme é apresentado.
- 2 Selecione o formato do filme.

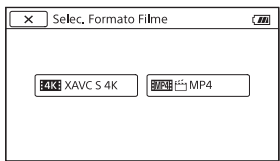

| Para copiar as imagens da memória interna para um cartão de memória (FDR-AX40/AX55/AXP55)

- 1 Selecione **MENU** → [Editar/Copiar] → [Copiar] → [Memória Interna → Cartão de Memória] → [Múltiplas Imagens].
- 2 Selecione o tipo de imagem a copiar.
- 3 Toque e exiba a marca **✓** nas imagens a serem eliminadas e, em seguida, selecione **OK**.
- 4 Selecione **OK**.

Notas

- Filmes XAVC S guardados na memória interna não podem ser copiados para cartões de memória SDHC ou dispositivos de suporte externos com o sistema de ficheiros FAT.

Visualizar imagens num televisor

Reproduzir imagens





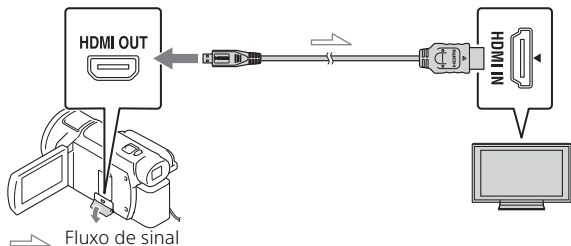







As imagens reproduzíveis podem ser restringidas dependendo da combinação do formato do filme no momento da gravação, do tipo de imagens de reprodução selecionadas no ecrã Vista de Eventos e das definições da saída HDMI.

- 1** Ligue a tomada HDMI OUT da câmara de vídeo à tomada HDMI IN de um televisor utilizando o cabo HDMI fornecido.



- 2** Defina a entrada do televisor para HDMI IN.
- 3** Reproduza as imagens na câmara de vídeo.



Como definir as imagens reproduzidas

Formato do filme	Televisor	[Resolução HDMI]	Índice visual (página 23)	Qualidade da imagem de reprodução
XAVC S 4K	Televisor 4K	[Auto], [2160p/1080p]	 FILME  FOTOGRAFIA  FILME/ FOTO	Qualidade da imagem 4K
		[1080p], [1080i], [720p]	 FILME  FILME/ FOTO  FOTOGRAFIA	Qualidade de imagem de alta definição (HD)
	Televisor de alta definição	[Auto], [1080p], [1080i], [720p]	 FILME  FOTOGRAFIA  FILME/ FOTO	Qualidade de imagem de alta definição (HD)
XAVC S HD AVCHD	Televisor 4K ou televisor de alta definição	[Auto], [2160p/1080p], [1080p], [1080i], [720p]	 FILME  FILME/ FOTO	Qualidade de imagem de alta definição (HD)
			 FOTOGRAFIA	Qualidade de imagem 4K (quando ligado a um televisor 4K)*

* A resolução será a Resolução HDMI definida na sua câmara de vídeo.

- As imagens serão reproduzidas quando [Resolução HDMI] é definido para [Auto] (predefinição).
- Se as imagens não forem adequadamente reproduzidas com [Auto], mude a definição [Resolução HDMI]. Selecione **[MENU]** → [Definição] → [↔ Ligaçao] → [Resolução HDMI] → definição pretendida.
- Se o seu televisor não tiver uma tomada HDMI, ligue o Multi Terminal/ Terminal Micro USB da câmara de vídeo às tomadas de entrada de vídeo/áudio do televisor utilizando um cabo AV (vendido separadamente).

I Ligar a câmara de vídeo a um televisor compatível com a rede



Ligue a câmara de vídeo a um ponto de acesso com uma definição de segurança (página 37). Prima  (Ver Imagens) na câmara de vídeo e, em seguida, seleccione  → [Sem fios] →  [Função] → [Visualizar na TV] → tipo de imagem a reproduzir.

- Apenas pode ver filmes AVCHD, filmes MP4 e fotografias.

Reproduzir filmes ajustados (Recortar reprodução) gravados no formato XAVC S 4K

Pode reproduzir os filmes gravados no formato de ficheiro XAVC S 4K enquanto amplia e ajusta a parte que pretende visualizar e também enquanto faz zoom à cena até à qualidade de imagem de alta definição total.

1 Mude a definição de saída HDMI para transmitir filmes 4K.

Selecione  → [Definição] →  [Ligação] → [Resolução HDMI] → definição pretendida.

2 Ligue a tomada HDMI OUT da câmara de vídeo à tomada HDMI IN de um televisor utilizando o cabo HDMI fornecido.

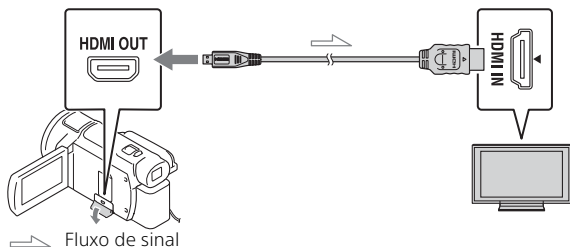

Televisor	[Resolução HDMI]
Televisor 4K	[Auto]*, [2160p/1080p]*, [1080p], [1080i], [720p]
Televisor de alta definição	[Auto], [1080p], [1080i], [720p]

* O ecrã fica a branco durante alguns segundos quando liga ou desliga a função de reprodução de filmes ajustados.

3 Toque em ON (ajuste ligado) no monitor LCD durante a reprodução e, de seguida, selecione a partir a ser ajustada tocando aqui.

- A imagem de reprodução é ajustada na qualidade de imagem de alta definição (HD).

Notas

- A reprodução de filmes ajustados não está disponível no monitor LCD da câmara de vídeo.

Visualizar imagens utilizando o projetor (FDR-AXP55) incorporado

- 1 Prima o botão PROJECTOR (página 51).
- 2 Selecione [Imagem Fotografada Neste Dispositivo].
- 3 Siga o manual de instruções apresentado no monitor LCD e, em seguida, selecione [Projetar].

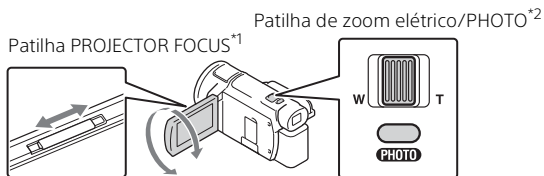

*¹ Regule a focagem da imagem projetada.

*² Utilize a patilha de zoom elétrico para deslocar a moldura de seleção que aparece na imagem projetada e, em seguida, prima o botão PHOTO.

Utilizar o projetor incorporado com um computador/ smartphone

- ① Ligue a tomada PROJECTOR IN (página 51) deste produto e o terminal de saída HDMI do dispositivo que pretende ligar utilizando um cabo HDMI (fornecido).
 - Se o cabo HDMI (fornecido) não for compatível com o terminal do dispositivo ao qual pretende ligar, utilize um adaptador de ficha disponível no mercado. Para obter mais informações, consulte os manuais de instruções do dispositivo ao qual pretende ligar.
- ② Selecione [Imagem do Dispositivo Externo] no passo 2 acima apresentado.

Importar imagens para o computador

O que pode fazer com o PlayMemories Home™

O PlayMemories Home permite-lhe importar filmes e fotografias para o seu computador para utilizá-las de variadas formas.

- Atualize o PlayMemories Home para a versão mais recente antes de o utilizar.



Importe imagens a partir da câmara de vídeo.

Para Windows, existem disponíveis as seguintes funções.



Visualizar
imagens no
Calendário



Criar
discos de
filmes



Transferir
imagens para
serviços de rede

Reproduzir imagens
importadas



Partilhar imagens
no PlayMemories
Online™



Para transferir o PlayMemories Home

O PlayMemories Home pode ser transferido a partir do URL seguinte.
<http://www.sony.net/pm/>

Para verificar o sistema de computadores

Pode verificar os requisitos de computador necessários para o software no URL seguinte.
<http://www.sony.net/pcenv/>



Guardar imagens num dispositivo de suporte externo

Explica-se aqui como armazenar filmes e fotografias num dispositivo externo de suporte. Consulte também o manual de instruções fornecido com o dispositivo externo de suporte.

Armazene filmes num computador utilizando o software PlayMemories Home (página 30).

Como armazenar filmes

Dispositivo	Cabo	Qualidade de imagem/formato de gravação	Suporte
Gravador sem uma tomada USB	Cabo AV (vendido separadamente)	Qualidade de imagem de definição padrão	DVD
Dispositivo externo de suporte	Cabo adaptador USB VMC-UAM2 (vendido separadamente)	4K/Qualidade de imagem de alta definição (HD) <ul style="list-style-type: none">• XAVC S• AVCHD	Suporte externo
Computador	Cabo micro USB	4K/Qualidade de imagem de alta definição (HD) <ul style="list-style-type: none">• XAVC S• AVCHD	Computador e suporte externo ligado

- Consulte o seguinte website para o mais recente ambiente de armazenamento.
<http://www.sony.net/>
- Pode armazenar imagens ligando a um gravador com um cabo AV analógico (vendido separadamente). Os filmes são copiados com qualidade de imagem de definição normal (página 32).
- Pode copiar as imagens diretamente para um dispositivo externo de suporte com o cabo adaptador USB VMC-UAM2 (vendido separadamente).

Como ligar um dispositivo

| Gravador sem uma tomada USB

Ligue um gravador ao Multi Terminal/Terminal Micro USB da câmara de vídeo utilizando um cabo AV (vendido separadamente).

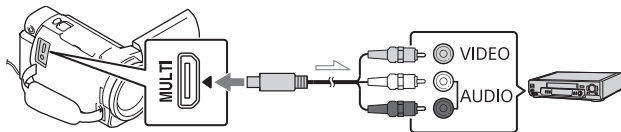

Fluxo de sinal

- Acerca de como guardar imagens, consulte também o manual de instruções do seu dispositivo de gravação.
- Os filmes são copiados com qualidade de imagem de definição normal.

| Disco rígido externo USB

Ligue um dispositivo externo de suporte ao Multi Terminal/Terminal Micro USB da câmara de vídeo utilizando o cabo adaptador USB VMC-UAM2 (vendido separadamente).

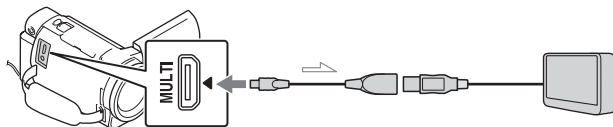

Fluxo de sinal

- Os filmes são copiados com 4K/qualidade de imagem de alta definição (HD).

Utilizar a função Wi-Fi

Instalar o PlayMemories Mobile™ no seu smartphone

Para obter as mais recentes informações e informações mais detalhadas sobre as funções do PlayMemories Mobile, visite o URL seguinte.



<http://www.sony.net/pmm/>

| SO Android

Instale o PlayMemories Mobile a partir da Google Play.



- É necessário o Android 4.0 ou posterior para utilizar as Funções com um só toque (NFC).

| iOS

Instale o PlayMemories Mobile a partir da App Store.



- As Funções com um só toque (NFC) não se encontram disponíveis com o iOS.

Notas

- Poderá não ser possível transferir o PlayMemories Mobile a partir do Google play ou da App Store dependendo do país e da região. Nesse caso, procure "PlayMemories Mobile".
- Se o PlayMemories Mobile já estiver instalado no seu smartphone, atualize o software para a versão mais recente.
- Não é garantido o funcionamento da função Wi-Fi aqui descrita em todos os smartphones e tablets.
- A função Wi-Fi da câmara de vídeo não pode ser utilizada enquanto estiver ligada a uma LAN pública sem fios.
- Para utilizar as funções com um toque (NFC) da câmara de vídeo, é necessário um smartphone ou tablet que suporte a função NFC.
- Os métodos de funcionamento e os ecrãs de apresentação da aplicação estão sujeitos a alteração sem aviso prévio devido a futuras atualizações.

Transferir MP4 filmes e fotografias para o seu smartphone

Ligação com um só toque a um Android que suporte a NFC

- 1 No smartphone, selecione [Settings] e, em seguida, selecione [More...] para verificar se [NFC] está ativada.

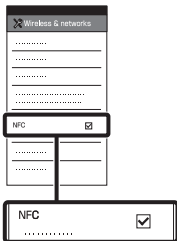

- 2 Na câmara de vídeo, reproduza uma imagem que será enviada para o smartphone.

- Apenas pode transferir filmes e fotografias MP4.
- Para seleccionar filmes MP4 durante a reprodução de filmes, consulte "Mudar para MP4" (página 24).

- 3 Toque com a câmara de vídeo no smartphone.

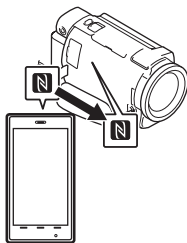

Notas

- Cancele previamente o modo de inatividade ou desbloqueie o ecrã no smartphone.
- Certifique-se de que **N** é apresentado no monitor LCD da câmara de vídeo e no smartphone.
- Mantenha a câmara de vídeo encostada ao smartphone sem mexer até o PlayMemories Mobile se iniciar (1 a 2 segundos).
- Se não for possível ligar a câmara de vídeo ao smartphone através da NFC, consulte "Ligar a uma rede Wi-Fi utilizando o QR Code" (página 35).

1 Ligar a uma rede Wi-Fi utilizando o QR Code

1 Prima o botão  (Ver Imagens)
e, em seguida, seleccione **MENU** → [Sem fios] → [Funcão] → [Env. p/ Smartphone] → [Selecionar Neste Dispositivo] → tipo de imagem.

2 Seleccione a imagem que pretende transferir e adicione ✓ e, de seguida, seleccione **OK** → **OK** .

- São apresentados o QR Code, o SSID e a senha.



3 Inicie o PlayMemories Mobile.

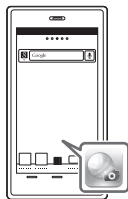

4 Seleccione [Digitalize o QR Code da câmara] a partir do ecrã do PlayMemories Mobile.



5 Seleccione [OK]. (Se aparecer uma mensagem, seleccione [OK] novamente.)

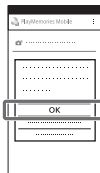

6 Com o smartphone, leia o QR Code apresentado no monitor LCD da câmara de vídeo.

Android

Execute as seguintes operações.

① Quando aparecer [Ligar à câmara?], seleccione [Ligar].

iPhone/iPad

Execute as seguintes operações.

- 1 Siga a instrução no ecrã e instale o perfil (informação de definições).

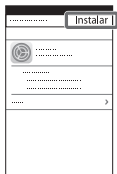

- 2 Em Home, seleccione [Definições] → [Wi-Fi].

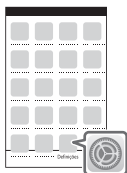

- 3 Seleccione o SSID da câmara de vídeo.

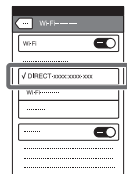

- 4 Volte a Home e inicie o PlayMemories Mobile.

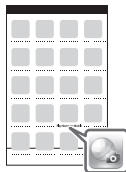



- Após o QR Code ter sido lido e a ligação ter sido estabelecida com sucesso, o SSID (DIRECT-xxxx) e a senha da câmara de vídeo serão registados no smartphone. A ligação Wi-Fi subsequente entre a câmara de vídeo e o smartphone apenas requererá a seleção do SSID da câmara de vídeo registado no smartphone.
- Se não for possível a ligação da câmara de vídeo ao smartphone através de NFC e através da leitura de QR Code, estabeleça a ligação utilizando o SSID e a senha.
Para saber mais detalhes, consulte o "Guia de Ajuda".

Utilizar o seu smartphone como um controlo remoto sem fios

Pode gravar com a câmara de vídeo utilizando o seu smartphone como um controlo remoto sem fios.

- 1 Na sua câmara de vídeo, seleccione **MENU** → [Sem fios] → [Funcção] → [Ctrl com Smartphone].

- 2** No seu smartphone, proceda da mesma forma que no passo 6 em “Ligar a uma rede Wi-Fi utilizando o QR Code” (página 35).

Quando utilizar a NFC, visualize o ecrã de gravação na câmara de vídeo e toque com  na câmara de vídeo a  no smartphone.

- 3** Utilize a câmara de vídeo no seu smartphone.

Notas

- Dependendo das interferências elétricas locais ou das capacidades do smartphone, poderão não ser corretamente apresentadas as imagens de visualização em tempo real.

Guardar filmes e fotografias no seu computador através de Wi-Fi

Ligue previamente o seu computador a um ponto de acesso sem fios ou router de banda larga sem fios.

- 1** Instale o software dedicado no seu computador (apenas a primeira vez).

Windows: PlayMemories Home
<http://www.sony.net/pm/>



Mac: Wireless Auto Import
<http://www.sony.co.jp/imsoft/Mac/>

- Se o software já estiver instalado no seu computador, atualize o software para a versão mais recente.

- 2** Ligue a sua câmara de vídeo a um ponto de acesso, da forma a seguir descrita (apenas a primeira vez).

Se não conseguir efetuar o registo, consulte as instruções relativas ao ponto de acesso ou contacte a pessoa que configurou o ponto de acesso.

Se o ponto de acesso sem fios possuir um botão WPS

- ① Na sua câmara de vídeo, seleccione  → [Sem fios] →  Definição] → [Premir WPS].
- ② Prima o botão WPS no ponto de acesso que pretende registar.

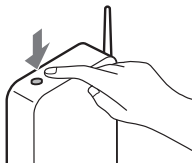

Se souber a SSID e a senha do seu ponto de acesso sem fios

- ① Na sua câmara de vídeo, selecione **MENU** → [Sem fios] → [Definição] → [Defin. ponto acesso].
- ② Selecione o ponto de acesso que pretende registar, introduza a palavra-passe e, em seguida, selecione [Próx.].

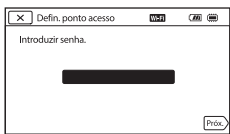

- 3** Se o computador não estiver ligado, ligue-o.
 - 4** Comece a enviar imagens da câmara de vídeo para o computador.
 - ① Prima o botão  (Ver Imagens) na sua câmara de vídeo.
 - ② Selecione **MENU** → [Sem fios] → [Função] → [Enviar ao Computador].
 - As imagens são automaticamente transferidas para e guardadas no computador.
 - Apenas as imagens recentemente gravadas são transferidas. Importar filmes e várias fotografias poderá demorar algum tempo.
-

Utilizar os menus

1 Seleccione **MENU**.



2 Seleccione uma categoria.

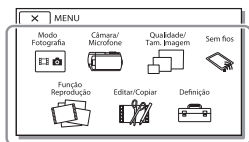

3 Seleccione a opção de menu pretendida.

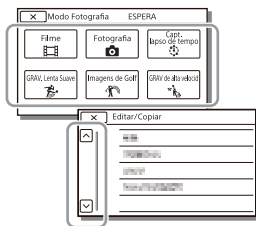

Percorra as opções do menu para cima ou para baixo.

- Seleccione **X** para concluir a definição do menu ou para voltar ao ecrã do menu anterior.

Listas de menus

Modo Fotografia

Filme

Fotografia

Capt. lapso de tempo

GRAV. Lenta Suave*¹

Imagens de Golf*¹

GRAV de alta velocid*²

Câmara/Microfone

Definições Manuais

Equilíbrio Branco

Medidor/Foco Ponto

Medidor Luz

Foco Ponto

Exposição

Foco

DIAFRAGMA

Velocid. Obturador

Limite AGC

Desvio EA

Alteraç. Equil. Branco

Low Lux

Definições Câmara

Seleção de cena

Efeito de imagem

Cinematone

Atenuador

Temp. Auto

SteadyShot

SteadyShot

Zoom digital

Filtro/Protetor

Luz de Fundo Auto

Defin. manual anel*³

Luz NIGHTSHOT*³

 Cara

Deteção de Cara

Obturador de sorriso

Sensib deteç. sorriso

 Flash*⁴

Flash

Nível Flash

Redução Olho Verm

 Microfone

Cancelamento de Voz

Mic Zoom Incorpor.

Red. Ruíd. Vent. Auto.

Modo Áudio

Nível Grav. Áudio

 Ajuda de Fotografia

Meu Botão

Amplificador Focagem*³

Linha Grelha

Visualizar Definições

Zebra

Salientar

Vis. Nível Áudio

 Qualidade/Tam. Imagem

 Modo GRAVAÇÃO

 Taxa Fotograma

Dual Video REC

 Formato ficheiro

 Tam imagem

 Sem fios

 Função

Ctrl com Smartphone

Contr. multi-câmaras

Transm. em direto

Env. p/ Smartphone

Env. p/ Computador

Visualizar na TV

 Definição

Modo avião

Def. contr. multi-câm.

Video REC dur. trans.*⁵

Premir WPS

Defin. ponto acesso

Edit. Nome Disposit.

Mostrar Ender. MAC

Repor SSID/Senha

Reinic. Info. Rede

 Função Reprodução

Vista de Eventos

 Editar/Copiar

Apagar

Proteger

Copiar

Cópia Direta*⁶

 Definição

 Definições Suporte

Seleção de Suporte*⁷

Informação Suporte

Formatar

Repar.Arq.D.Imag.

Número do Ficheiro

 Definições Reprod.

Código de Dados

Definições de volume

Ajuste Interv. Mov.

Trans Músic*⁸

Esvaziar Música*⁸

00:00 TC/UB

TC/UB Disp

TC Preset

UB Preset

TC Format^{*9}

TC Run

TC Make

UB Time Rec

↔ Ligaçã

Tipo TV

Resolução HDMI

CONTROL. P/HDMI

Ligaçã USB

Defin. Ligaçã USB

Definiçã LUN USB

🔧 Definições Gerais

Bip

Brilho Monitor

Aj. Trapezoidal Auto^{*10}

Luz GRAVAÇÃ

Controlo Remoto

Ligar alim. c/ monitor^{*11}

Language Setting

Modo 24p^{*12}

Cancelar Modo 24p^{*12}

Inform. da Bateria

Economia Energia

Inicializar

Modo Demo

Versã

🕒 Definições Relógio

Defin. Data e Hora

Definiçã de Áre

^{*1} Quando o tamanho da imagem está definido como [AVCHD]

^{*2} Quando o tamanho da imagem está definido como [XAVC S HD]

^{*3} FDR-AX53/AX55/AXP55

^{*4} Pode definir esta opçã quando utilizar um flash (vendido separadamente).

^{*5} A funcionalidade Transm. em direto depende do serviço prestado pelo fornecedor de serviços de Internet e dos termos em vigor na sua regiã. A funcionalidade poderá não estar disponível devido às restrições dos serviços de Internet e de banda larga em vigor na sua regiã.

^{*6} Pode definir esta opçã quando utilizar um dispositivo externo de suporte (vendido separadamente).

^{*7} FDR-AX40/AX55/AXP55

^{*8} A funcionalidade poderá não estar disponível dependendo dos paíes/regiões.

^{*9} Modelos compatíveis com 1080 60i

^{*10} FDR-AXP55

^{*11} FDR-AX40

^{*12} Modelos compatíveis com 1080 50i

Precauções

Transformador de CA

Não provoque um curto-circuito nos terminais da bateria com quaisquer objetos metálicos. Tal pode causar uma avaria.

Reproduzir imagens com outros dispositivos

Pode não conseguir reproduzir normalmente imagens gravadas na câmara de vídeo com outros dispositivos. Além disso, pode não conseguir reproduzir as imagens gravadas noutros dispositivos com a câmara de vídeo.

Gravar e reproduzir

- Utilize a câmara de vídeo com cuidado e não a desmonte, modifique nem exponha a choques físicos ou impactos, tais como marteladas, quedas ou pisadelas. Tenha especial cuidado com a objetiva.
- Para garantir um funcionamento estável do cartão de memória, recomenda-se formatar o cartão de memória com a câmara de vídeo antes da primeira utilização. Formatar o cartão de memória irá apagar todos os dados guardados no mesmo e não será possível recuperá-los. Guarde os dados importantes no computador, etc.
- Confirme a direção do cartão de memória. Se forçar a entrada do cartão de memória no sentido errado, o cartão de memória, a ranhura para cartão de memória ou os dados de imagem poderão ficar danificados.

- Antes de começar a gravar, teste a função de gravação para se certificar de que não existem problemas na gravação da imagem e do som.
- Os programas de televisão, os filmes, as cassetes de vídeo e outros materiais podem estar protegidos por direitos de autor. A gravação não autorizada desses materiais pode violar as leis de direitos de autor.
- Mesmo que a gravação ou a reprodução não se efetue devido a uma avaria na câmara de vídeo, no suporte de gravação, etc., não há lugar a indemnização por perda do respetivo conteúdo.
- A câmara de vídeo não é à prova de pó, de salpicos nem água.
- Não deixe que a câmara de vídeo fique molhada como, por exemplo, com chuva ou água do mar. Se a câmara de vídeo ficar molhada, pode avariar. Por vezes, estas avarias são irreparáveis.
- Não aponte a câmara de vídeo diretamente para o sol ou uma luz forte. Se o fizer, a câmara de vídeo pode avariar.
- Não utilize a câmara de vídeo próximo de ondas de rádio ou radiação intensas. A câmara de vídeo pode não gravar ou reproduzir imagens corretamente.
- Não utilize a câmara de vídeo numa praia de areia ou em qualquer local onde exista pó. Se o fizer, a câmara de vídeo pode avariar.

- Se ocorrer condensação de humidade, pare de utilizar a câmara de vídeo até a humidade evaporar.
- Não submeta a câmara de vídeo a choques mecânicos ou vibração. Se o fizer, a câmara poderá não funcionar corretamente ou gravar imagens. Além disso, o suporte de gravação ou os dados gravados poderão ficar danificados.

Monitor LCD

O monitor LCD é fabricado utilizando tecnologia de alta precisão, pelo que mais de 99,99% dos pixéis são funcionais para utilização efetiva. No entanto, podem existir, de forma contínua, pequenos pontos pretos e/ou brilhantes (brancos, vermelhos, azuis ou verdes) no monitor LCD. Estes pontos resultam naturalmente do processo de fabrico e não afetam de forma alguma a gravação.

Temperatura da câmara de vídeo

A câmara de vídeo e a bateria ficarão quentes durante o funcionamento. Isto não é sinónimo de avaria.

Proteção contra sobreaquecimento

Dependendo da temperatura da câmara de vídeo e da bateria, poderá não ser capaz de gravar filmes ou a alimentação poderá desligar-se automaticamente para proteger a câmara de vídeo. Será apresentada uma mensagem no monitor LCD antes de a alimentação ser desligada ou

podrá deixar de poder gravar filmes. Neste caso, mantenha a alimentação desligada e aguarde até que a temperatura da câmara de vídeo e da bateria sejam reduzidas. Se voltar a ligar que a alimentação sem deixar que a câmara de vídeo e a bateria arrefeçam, a alimentação poderá voltar a desligar-se ou não poderá gravar filmes.

Desativar temporariamente a LAN sem fios (Wi-Fi, NFC, etc.)

Quando embarca num avião, pode desativar temporariamente a função Wi-Fi. Selecione **MENU** → [Sem fios] → [Definição] → [Modo avião] → [Ligado].

LAN sem fios

Não assumimos qualquer responsabilidade por danos causados pelo acesso não autorizado a, ou utilização não autorizada de, destinos carregados na câmara de vídeo, resultantes de perda ou roubo.

Sobre a segurança na utilização de produtos LAN sem fios

- Certifique-se de que utiliza sempre uma rede sem fios segura com os seus dispositivos para evitar pirataria, acesso não autorizado por terceiros ou outras vulnerabilidades.
- Quando utilizar a função de rede sem fios, é importante definir a segurança.

- A Sony não concede quaisquer garantias nem se responsabiliza por quaisquer danos resultantes de uma segurança inadequada ou da utilização da função de rede sem fios.

Resolução de problemas

Caso se depare com problemas ao utilizar a câmara de vídeo:

- Verifique a câmara de vídeo, consultando o Guia de Ajuda (página 5).
- Desligue a fonte de alimentação, ligue-a novamente após cerca de 1 minuto e, de seguida, volte a ligar a câmara de vídeo.
- Inicialize a sua câmara de vídeo (página 41).
Todas as definições, incluindo as definições do relógio, são repostas.
- Contacte o seu representante da Sony ou o centro de assistência técnica local autorizado da Sony.

Especificações

Sistema

Formato do sinal:

UHDTV

HDTV

Cor NTSC, normas EIA standards

(modelos compatíveis com 1080 60i)

Cor PAL, normas CCIR standards

(modelos compatíveis com 1080 50i)

Formato de gravação de filmes:

XAVC S (formato XAVC S)

Vídeo: MPEG-4 AVC/H.264

Áudio: MPEG-4 Linear PCM 2 canais (48 kHz/16 bits)

AVCHD (compatível com o formato AVCHD Ver.2.0)

Vídeo: MPEG-4 AVC/H.264

Áudio: Dolby Digital 2 canais/ 5,1 canais

Dolby Digital 5.1 Creator^{*1}

MP4

Vídeo: MPEG-4 AVC/H.264

Áudio: MPEG-4 AAC-LC 2ch

^{*1} Fabricado sob licença da Dolby Laboratories.

Formato de ficheiro de fotografias:

Compatível com DCF Ver.2.0

Compatível com Exif Ver.2.3

Compatível com MPF Baseline

Visor (FDR-AX53/AX55/AXP55):

0,6 cm (tipo 0,24) Cor

equivalente a 1 555 200 pontos

Suporte de gravação (Filme/

Fotografia):

Memória interna (FDR-AX40/AX55/AXP55): 64 GB^{*2}

XAVC S 4K (100Mbps), XAVC S

HD GRAV de alta velocidade

(100Mbps), Filme:

Cartão de memória SDHC
(Classe de velocidade UHS 3 ou
mais rápida)^{*3}

Cartão de memória SDXC
(Classe de velocidade UHS 3 ou
mais rápida)^{*3}

Cartão de memória microSDHC
(Classe de velocidade UHS 3 ou
mais rápida)^{*3}

Cartão de memória microSDXC
(Classe de velocidade UHS 3 ou
mais rápida)^{*3}

XAVC S HD, XAVC S 4K
(60Mbps), Filme:

Cartão de memória SDHC
(Classe 10, ou classe de
velocidade UHS 1 ou mais
rápida)^{*3}

Cartão de memória SDXC
(Classe 10, ou classe de
velocidade UHS 1 ou mais
rápida)^{*3}

Cartão de memória microSDHC
(Classe 10, ou classe de
velocidade UHS 1 ou mais
rápida)^{*3}

Cartão de memória microSDXC
(Classe 10, ou classe de
velocidade UHS 1 ou mais
rápida)^{*3}

AVCHD, Fotografia:

Memory Stick Micro (Mark2)

Memory Stick PRO-HD Duo

Cartão SD (Classe 4 ou mais
rápida, ou classe de velocidade
UHS 1 ou mais rápida)

Cartão microSD (Classe 4 ou
mais rápida, ou classe de
velocidade UHS 1 ou mais
rápida)

^{*2} A capacidade de que o
utilizador dispõe (aprox.):
62,4 GB

1 GB equivale a mil milhões
de bytes, uma porção dos

quais é utilizada para a
gestão do sistema e/ou
ficheiros da aplicação.

Apenas o filme de
demonstração pré-instalado
pode ser apagado.

^{*3} É necessária uma
capacidade de 4 GB ou mais.

Dispositivo de imagem:

Sensor CMOS Exmor R™
retroiluminado tipo 1/2,5
(7,20 mm)

Píxeis de gravação (fotografia,
16:9):

Máx. 16,6 megapíxeis
(5 440 × 3 056)^{*4}

Total: Aprox. 8,57 megapíxeis
Efetivos (filme, 16:9)^{*5}:

Aprox. 8,29 megapíxeis

Efetivos (fotografia, 16:9):

Aprox. 8,29 megapíxeis

Efetivos (fotografia, 4:3):

Aprox. 6,22 megapíxeis

Objetiva:

Objetiva ZEISS Vario-Sonnar T*

20× (Ótica)^{*5}, 4K: 30× (Clear

Image Zoom, durante a
gravação de filmes)^{*6} HD: 40×

(Clear Image Zoom, durante a
gravação de filmes)^{*6}, 250×

(Digital)

Diâmetro do filtro: 55 mm

F2,0 - F3,8

Distância focal:

f= 4,4 mm - 88 mm

Quando convertido para uma
câmara fotográfica de 35 mm

Para filmes^{*5}:

f=26,8 mm - 536 mm (16:9)

Para fotografias:

f=26,8 mm - 536 mm (16:9)

Temperatura da cor: [Auto], [Um
toque], [Interior], [Exterior]

Iluminação mínima:

4K: 9 lx (lux), HD: 6 lx (lux) (na predefinição, velocidade do obturador de 1/60 segundo)
4K: 1,8 lx (lux), HD: 1,2 lx (lux) ([Low Lux] está definido para [Ligado], velocidade do obturador de 1/30 segundo)
NightShot (FDR-AX53/AX55/AXP55): 0 lx (lux) (velocidade do obturador de 1/60 segundo)

*4 O sistema de processamento de imagens exclusivo do BIONZ-X da Sony permite uma resolução de imagem fixa equivalente aos tamanhos descritos.

*5 [SteadyShot] está definido para [Normal] ou [Deslig].

*6 [SteadyShot] está definido para [Ativa].

Conectores de entrada/saída

Tomada HDMI OUT: Micro conector HDMI

Tomada PROJECTOR IN (FDR-AXP55): Micro conector HDMI

Tomada de entrada MIC: Mini tomada estéreo (φ3,5 mm)

Tomada para auscultadores: Mini tomada estéreo (φ3,5 mm)

Tomada USB: Multi Terminal/ Terminal Micro USB*

* Suporta dispositivos compatíveis com micro USB.

A ligação USB é apenas para saída (para clientes na Europa).

Monitor LCD

Imagem: 7,5 cm (tipo 3,0, formato 16:9)

Número total de pixéis:

FDR-AX40:

460 800 (960 × 480)

FDR-AX53/AX55/AXP55:

921 600 (1 440 × 640)

Projetor (FDR-AXP55)

Tipo de projeção: DLP

Fonte de luz: LED (R/G/B)

Focagem: Manual

Distância de projeção: 0,5 m ou mais
Resolução (saída): 854 × 480

Tempo de projeção contínua (quando utilizar a bateria fornecida):

Aprox. 2 h. 25 min.

LAN sem fios

Padrão suportado:

IEEE 802.11 b/g/n

Frequência: 2,4 GHz

Protocolos de segurança

suportados: WEP/WPA-PSK/
WPA2-PSK

Método de configuração: WPS (Wi-Fi Protected Setup)/manual

Método de acesso: Modo de infraestrutura

NFC: Em conformidade com a Etiqueta NFC Forum Tipo 3

Geral

Requisitos de energia:

CC 6,8 V/7,4 V (bateria),

CC 8,4 V (transformador de CA)

USB Carregamento: CC 5 V
1 500 mA

Consumo de energia médio:

Durante a gravação com a câmara, utilizando o visor (FDR-AX53/AX55/AXP55):

4K: 4,9 W, HD: 3,6 W*

Durante a gravação da câmara utilizando o monitor LCD com a luminosidade normal: 4K: 4,9 W, HD: 3,6 W*

* no modo AVCHD FH

Temperatura de funcionamento: 0 °C a 40 °C

Temperatura de armazenamento: -20 °C a +60 °C

Dimensões (aprox.):

FDR-AX40:

73 mm × 80,5 mm × 142,5 mm (l/a/p), incluindo as partes salientes

73 mm × 80,5 mm × 166,5 mm (l/a/p), incluindo as partes salientes e a bateria

recarregável fornecida

FDR-AX53/AX55:

73 mm × 80,5 mm × 161,0 mm (l/a/p), incluindo as partes salientes

73 mm × 80,5 mm × 166,5 mm (l/a/p), incluindo as partes salientes e a bateria

recarregável fornecida

FDR-AXP55:

77 mm × 80,5 mm × 161,0 mm (l/a/p), incluindo as partes salientes

77 mm × 80,5 mm × 166,5 mm (l/a/p), incluindo as partes salientes e a bateria

recarregável fornecida

Peso (aprox.):

FDR-AX40:

510 g apenas na unidade principal

610 g incluindo a bateria recarregável fornecida NP-FV70

FDR-AX53/AX55:

535 g apenas na unidade principal

635 g incluindo a bateria recarregável fornecida NP-FV70

FDR-AXP55:

565 g apenas na unidade principal

660 g incluindo a bateria recarregável fornecida NP-FV70

| Transformador de CA AC-L200D

Requisitos de energia: CA 100 V - 240 V, 50 Hz/60 Hz

Consumo de energia: 18 W

Potência de saída: CC 8,4 V*

* Consulte a etiqueta no Transformador de CA para obter outras especificações.

| Bateria recarregável NP-FV70

Potência máxima de saída: CC 8,4 V

Potência de saída: CC 6,8 V

Tensão de carga máxima: CC 8,4 V

Corrente de carga máxima: 3,0 A



Capacidade

Típica: 14,0 Wh (2 060 mAh)

Mínima: 13,3 Wh (1 960 mAh)

Tipo: Iões de Lítio

| Marcas comerciais

- AVCHD, AVCHD Progressive, o logótipo AVCHD e o logótipo AVCHD Progressive são marcas comerciais da Panasonic Corporation e da Sony Corporation.
- XAVC S e  são marcas comerciais registadas da Sony Corporation.
- Memory Stick e da  são marcas comerciais ou marcas comerciais registadas da Sony Corporation.

- Blu-ray Disc™ e Blu-ray™ são marcas comerciais da Blu-ray Disc Association.
- Dolby e o símbolo double-D são marcas comerciais da Dolby Laboratories.
- Os termos HDMI e HDMI High-Definition Multimedia Interface e o Logótipo HDMI são marcas comerciais ou marcas comerciais registadas da HDMI Licensing LLC nos Estados Unidos da América e noutros países.
- Windows é uma marca comercial ou marca comercial registada da Microsoft Corporation nos EUA e/ou noutros países.
- Mac é uma marca comercial registada da Apple Inc. nos EUA e/ou noutros países.
- Intel, Pentium e Intel Core são marcas comerciais da Intel Corporation nos EUA e/ou noutros países.
- O logótipo SDXC é uma marca comercial da SD-3C, LLC.
- Android e Google Play são marcas comerciais da Google Inc.
- Wi-Fi, o logótipo Wi-Fi e Wi-Fi PROTECTED SET-UP são marcas comerciais registadas da Wi-Fi Alliance.
- A Marca N é uma marca comercial ou marca comercial registada da NFC Forum, Inc. nos Estados Unidos da América e noutros países.
- Facebook e o logótipo “f” são marcas comerciais ou marcas comerciais registadas da Facebook, Inc.
- YouTube e o logótipo YouTube são marcas comerciais ou marcas comerciais registadas da Google Inc.

- iPhone e iPad são marcas comerciais da Apple Inc., registadas nos Estados Unidos da América e noutros países.
- QR Code é uma marca comercial registada da DENSO WAVE INCORPORATED.

Todos os outros nomes de produtos aqui mencionados poderão ser marcas comerciais ou marcas comerciais registadas das respetivas empresas. Além disso, as indicações ™ e ® não são mencionadas em todos os casos neste manual.



| Sobre o software aplicado GNU GPL/LGPL

O software elegível para a seguinte GNU General Public License (adiante denominada “GPL”) ou GNU Lesser General Public License (adiante denominada “LGPL”) está incluído na câmara.

Esta nota informa-o de que tem o direito de aceder, modificar e redistribuir o código fonte relativo a estes programas de software nas condições previstas pela GPL/LGPL fornecida.

O código fonte é fornecido na Web. Utilize o seguinte URL para o transferir.
<http://oss.sony.net/Products/Linux>

Gostaríamos que não nos contactasse para obter informações acerca do código fonte.

Encontram-se disponíveis cópias das licenças (em inglês) na memória interna da sua câmara. Estabeleça uma ligação de armazenamento em massa entre a câmara e o computador e leia os ficheiros incluídos na pasta "LICENSE" em "PMHOME".

Componentes e controlos

Os números entre () correspondem a páginas de referência.

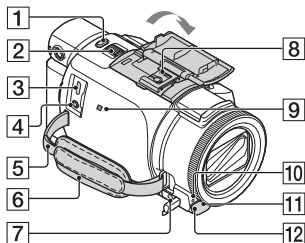

- 1** Botão PHOTO (17, 19)
- 2** Patilha de zoom elétrico (19)
- 3** Multi Terminal/Terminal Micro USB
Suporta dispositivos compatíveis com Micro USB. Este terminal não suporta o cabo adaptador VMC-AVM1 (vendido separadamente). Não pode utilizar acessórios através de um conector remoto A/V.
- 4** Tomada (microfone) (PLUG IN POWER)
- 5** Olhal para correia de ombro
- 6** Correia da pega
- 7** Tomada (auscultadores)
- 8** Sapata multi-interface

ni Multi Interface Shoe

Para obter pormenores sobre acessórios compatíveis com a Sapata multi-interface, visite o website da Sony da sua zona geográfica ou consulte o representante da Sony ou o centro de assistência técnica local autorizado da Sony.

O funcionamento com acessórios provenientes de outros fabricantes não é garantido.

Se utilizar um adaptador de sapata (vendido separadamente), pode também utilizar os acessórios compatíveis com uma Active Interface Shoe.

Para evitar falhas, não utilize um flash disponível no mercado com terminais de sincronização de alta tensão nem com polaridade inversa.

- 9** Marca N (34)
NFC: Near Field Communication
- 10** Indicador luminoso de gravação da câmara
- 11** Sensor remoto
- 12** Luz NIGHTSHOT (FDR-AX53/AX55/AXP55)

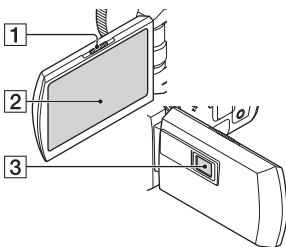

- 1** Patilha PROJECTOR FOCUS (29) (FDR-AXP55)
- 2** Monitor LCD/Painel tátil
- 3** Objetiva do projetor (FDR-AXP55)

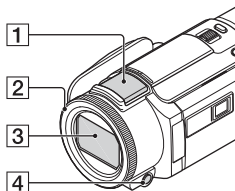

- 1** Microfone incorporado
- 2** Seletor MANUAL (FDR-AX53/
AX55/AXP55) (20)
Poderão ser atribuídas funções
manuais ao botão e seletor.
- 3** Objetiva (objetiva ZEISS)
- 4** Botão MANUAL (FDR-AX53/
AX55/AXP55)

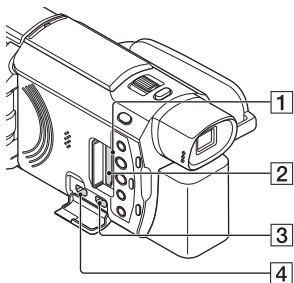

- 1** Indicador luminoso de
acesso ao cartão de memória
(14)
- 2** Ranhura para cartão de
memória (14)
- 3** Tomada HDMI OUT
- 4** Tomada PROJECTOR IN (29)
(FDR-AXP55)

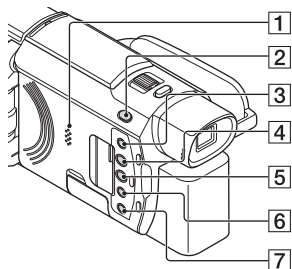

- 1** Coluna
- 2** Botão / (Modo
Fotografia) (19) (FDR-AX53/
AX55/AXP55)
- 3** Botão (Cancelamento de
Voz)
Suprime a voz da pessoa que
grava o filme.
- 4** Botão PROJECTOR (29) (FDR-
AXP55)
- 5** Botão (Ver Imagens) (21)
- 6** Botão NIGHTSHOT (FDR-
AX53/AX55/AXP55)
- 7** Botão (LIGADO/EM
ESPERA)

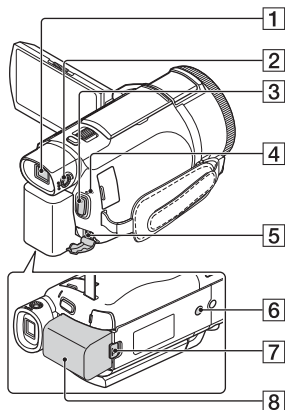

- 1** Visor elétrico (FDR-AX53/AX55/AXP55)

A câmara de vídeo liga-se quando o visor é puxado para fora.

- 2** Seletor de regulação da objetiva do visor elétrico (FDR-AX53/AX55/AXP55)

Se as indicações no visor aparecerem desfocadas, rode o seletor de regulação da objetiva do visor.

- 3** Botão START/STOP (17)

- 4** Indicador luminoso POWER/CHG (carga) (10)

- 5** Tomada DC IN

- 6** Encaixe para tripé

Instale um tripé (vendido separadamente: o tamanho do parafuso tem de ser inferior a 5,5 mm). Dependendo das especificações do tripé, este produto pode não ficar instalado na direção adequada.

- 7** Patilha de libertação BATT (bateria)

- 8** Bateria (10)

Para apertar a correia da pega

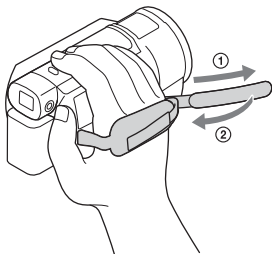

Índice

A

- Android 33
- Apagar 24
- App Store 33
- Atribuir um item do menu 20
- AVCHD 6, 7

B

- Bateria 10
- Bip 13

C

- Cabo HDMI 25
- Cabo micro USB 11
- Cancelamento de Voz 18
- Carga completa 11
- Carregar a bateria 10
- Carregar a bateria com o computador 11
- Cartão de memória 14
- Cartão de memória microSD 15
- Computador 30
- Correia da pega 52

D

- Data e hora 13
- Dual Video REC 17

E

- Editar 22
- Especificações 44

F

- Filmes 17
- Formato 16
- Fotografias 19
- Funções com um só toque (NFC) 33

G

- Google play 33

- Gravação manual 20
- Gravar 17
- Guia de Ajuda 5

I

- Importar imagens para o computador 30
- Instalar 33
- iOS 33
- Itens fornecidos 9

L

- Ligar 13
- Listas de menus 39

M

- Memory Stick Micro™ (M2) 14
- Menus 39
- Monitor LCD 50
- MP4 34

N

- NFC 34

P

- Painel tátil 50
- PlayMemories Home 30
- PlayMemories Online 30
- Ponto de acesso sem fios 37
- Precauções 42
- Projetor 29

R

- Recortar reprodução 27
- Rede 27
- Reproduzir 21
- Resolução de problemas 44

S

- Sistema informático 30
- Smartphone 33
- Software 30
- Suporte de gravação 16

T

Televisor 25

Tempo de carga 11

Tempo de gravação 18

Tempo de gravação/reprodução
11

Tomada de parede 11

Transformador de CA 10

Tripé 52

W

Wi-Fi 33

Windows 30

X

XAVC S 4K 6, 7

XAVC S HD 6, 7

Z

Zoom 17



Ważne informacje

Przed przystąpieniem do eksploatacji opisywanego urządzenia należy dokładnie zapoznać się z niniejszą instrukcją i zachować ją do ewentualnego wglądu w przyszłości.

OSTRZEŻENIE

Aby zmniejszyć ryzyko porażenia prądem elektrycznym,

- 1) należy chronić urządzenie przed deszczem i wilgocią.**
- 2) na urządzeniu nie wolno stawiać przedmiotów wypełnionych cieczami, np. wazonów.**

Nie należy narażać baterii na wysokie temperatury, na przykład bezpośrednie światło słoneczne, ogień itp.

OSTRZEŻENIE

| Akumulator

Nieprawidłowe obchodzenie się z akumulatorem może doprowadzić do jego wybuchu, pożaru lub nawet poparzenia chemicznego. Należy przestrzegać następujących uwag.

- Akumulatora nie należy demontować.
- Nie należy zgniatać ani narażać akumulatora na zderzenia lub działanie sił takich, jak uderzanie, upuszczanie lub nadeptanie.

- Nie należy doprowadzać do zwarcia ani do zetknięcia obiektów metalowych ze stykami akumulatora.
- Akumulatora nie należy wystawiać na działanie wysokich temperatur powyżej 60°C spowodowanych bezpośrednim działaniem promieni słonecznych lub pozostawieniem w nasłonecznionym samochodzie.
- Akumulatora nie należy podpalać ani wrzucać do ognia.
- Nie należy używać uszkodzonych lub przeciekających akumulatorów litowo-jonowych.
- Należy upewnić się, że akumulator jest ładowany przy użyciu oryginalnej ładowarki firmy Sony lub urządzenia umożliwiającego jego naładowanie.
- Akumulator należy przechowywać w miejscu niedostępnym dla małych dzieci.
- Należy chronić akumulator przed wilgocią i zamoczeniem.
- Akumulator należy wymienić tylko na akumulator tego samego lub zbliżonego typu, zgodnie z zaleceniami firmy Sony.
- Zużytych akumulatorów należy pozbyć się szybko, tak jak opisano w instrukcji.

| Zasilacz sieciowy

Zasilacza sieciowego nie należy podłączać do gniazdka znajdującego się w ograniczonej przestrzeni, na przykład za meblami.

Aby skorzystać z zasilacza sieciowego, należy podłączyć go do pobliskiego gniazda sieciowego. Jeśli wystąpią jakiegokolwiek problemy podczas korzystania z zasilacza sieciowego, natychmiast wyjmij wtyczkę z gniazda zasilania.

I Uwaga dotycząca przewodu zasilającego

Przewód zasilający jest przeznaczony wyłącznie do podłączania opisywanej kamery i nie wolno go używać z innymi urządzeniami elektrycznymi.

Gdy kamera jest podłączona do sieci elektrycznej za pośrednictwem zasilacza sieciowego, prąd dociera do kamery nawet gdy jest wyłączona.

KLIENCI Z EUROPY

I Uwaga dla klientów w krajach stosujących dyrektywy UE

Producent: Sony Corporation, 1-7-1 Konan Minato-ku Tokio, 108-0075 Japonia

Wprowadzenie produktu na terenie RP: Sony Europe Ltd., The Heights, Brooklands, Weybridge, Surrey KT13 0XW, Wielka Brytania

Informacje o zgodności produktu z wymaganiami UE: Sony Belgium, bijkantoor van Sony Europe Limited, Da Vincilaan 7-D1, 1935 Zaventem, Belgia



Niniejszym Sony Corporation oświadcza, że opisywane urządzenie jest zgodne z zasadniczymi wymaganiami oraz innymi stosownymi postanowieniami Dyrektywy 1999/5/WE. Szczegółowe informacje znaleźć można pod następującym adresem URL: <http://www.compliance.sony.de/>

I Uwaga

Jeśli ładunki elektrostatyczne lub pola elektromagnetyczne spowodują przerwanie przesyłania danych, należy uruchomić ponownie aplikację lub odłączyć, a następnie ponownie podłączyć kabel komunikacyjny (USB itp.).

Urządzenie przetestowano i stwierdzono jego zgodność z limitami określonymi w przepisach dotyczących zgodności elektromagnetycznej dotyczących wykorzystania przewodów połączeniowych krótszych niż 3 metry.

Na obraz i dźwięk z urządzenia może wpływać pole elektromagnetyczne o określonej częstotliwości.

I Pozbywanie się zużytych baterii i zużytego sprzętu (stosowane w krajach Unii Europejskiej i w pozostałych krajach europejskich mających własne systemy zbiórki)



Ten symbol umieszczony na produkcie, baterii lub na jej opakowaniu oznacza, że ten ani produkt ani bateria nie

mogą być ona traktowane jako odpad komunalny.

Symbol ten dla pewnych rodzajów baterii może być stosowany w kombinacji z symbolem chemicznym. Symbole chemiczne rtęci (Hg) lub ołowiu (Pb) stosuje się jako dodatkowe oznaczenie, jeśli bateria zawiera więcej niż 0,0005% rtęci lub 0,004% ołowiu.

Odpowiednio gospodarując zużytymi produktami i zużytymi bateriami, możesz zapobiec potencjalnym

negatywnym wpływem na środowisko oraz zdrowie ludzi, jakie mogłyby wystąpić w przypadku niewłaściwego obchodzenia się z tymi odpadami. Recykling baterii pomoże chronić środowisko naturalne.

W przypadku produktów, w których ze względu na bezpieczeństwo, poprawne działanie lub integralność danych wymagane jest stałe podłączenie do baterii, wymianę zużytej baterii należy zlecić wyłącznie wykwalifikowanemu personelowi stacji serwisowej.

Aby mieć pewność, że bateria znajdująca się w zużytym sprzęcie elektrycznym i elektronicznym będzie właściwie zagospodarowana, należy dostarczyć sprzęt do odpowiedniego punktu zbiórki.

W odniesieniu do wszystkich pozostałych zużytych baterii, prosimy o zapoznanie się z rozdziałem instrukcji obsługi produktu o bezpiecznym demontażu baterii.

Zużyta baterię należy dostarczyć do właściwego punktu zbiórki.

W celu uzyskania bardziej szczegółowych informacji na temat zbiórki i recyklingu baterii należy skontaktować się z lokalną jednostką samorządu terytorialnego, ze służbami zajmującymi się zagospodarowywaniem odpadów lub ze sklepem, w którym zakupiony został ten produkt lub bateria.

Niniejsza instrukcja opisuje urządzenia kompatybilne z trybami 1080 60i i 1080 50i.

Aby sprawdzić, czy posiadana kamera jest urządzeniem kompatybilnym z trybem 1080 60i czy 1080 50i, należy sprawdzić następujące oznaczenia na spodzie kamery.

Urządzenie kompatybilne z trybem 1080 60i: 60i

Urządzenie kompatybilne z trybem 1080 50i: 50i

Uzyskiwanie dodatkowych informacji o kamerze (Przewodnik pomocniczy)

Przewodnik pomocniczy to instrukcja dostępna w Internecie. Można w nim znaleźć szczegółowe wskazówki dotyczące wielu funkcji kamery.

Otwórzyc stronę wsparcia technicznego produktów Sony.

http://rd1.sony.net/help/cam/1630/h_zz/



Można tu znaleźć dalsze informacje, na przykład na temat następujących funkcji opisanych w Przewodniku pomocniczym.

- Rej. zdjęć poklatkow.
- TC/UB (kod czasowy/bit użytkownika)
- Kreator filmu z zaznaczenia
- Przesył. str. na żywo
- Ster. wieloma aparat.
- Odtwarzanie z przycięciem

Spis treści

Ważne informacje	2
Uzyskiwanie dodatkowych informacji o kamerze (Przewodnik pomocniczy)	5
Wybór formatu nagrywania dotyczącego filmów	6
Czynności wstępne	9
Elementy zestawu	9
Ładowanie akumulatora	10
Włączanie zasilania	13
Wkładanie karty pamięci	14
Nagrywanie/ Odtwarzanie	17
Nagrywanie	17
Korzystanie z funkcji regulacji ręcznych	20
Odtwarzanie	21
Wyświetlanie obrazów na telewizorze	24
Wyświetlanie obrazów za pomocą wbudowanego projektora (FDR-AXP55)	28
Zapisywanie obrazów	29
Importowanie obrazów na komputer	29
Zapisywanie obrazów na nośniku zewnętrznym	30
Korzystanie z funkcji Wi-Fi	32
Dostosowywanie ustawień kamery	38
Korzystanie z menu	38
Pozostałe	41
Środki ostrożności	41
Dane techniczne	43
Części i elementy sterujące	49
Indeks	52



Wybór formatu nagrywania dotyczącego filmów

Kamera jest zgodna z formatem XAVC S.

Co to jest XAVC S?

XAVC S to format nagrywania umożliwiający silne kompresowanie obrazów w wysokiej rozdzielczości, takich jak 4K, w standardzie MPEG-4 AVC/H.264 i rejestrowanie ich w formacie MP4. Pozwala to uzyskać doskonałą jakość obrazu przy ograniczeniu wielkości plików.

Dostępne formaty nagrywania i ich cechy

	XAVC S 4K	XAVC S HD	AVCHD
Piksele	 3840 × 2160	 1920 × 1080	 1920 × 1080
Prędkość transmisji* ¹	60 Mbps/ 100 Mbps	50 Mbps* ²	Maks. 28 Mbps
Funkcje	Nagrywanie obrazów w standardzie 4K. Nagrywanie w tym formacie jest zalecane, nawet jeśli nie dysponuje się telewizorem 4K, aby móc korzystać z zalet standardu 4K w przyszłości.	Ze względu na większą ilość informacji niż w standardzie AVCHD możliwe jest nagrywanie wyraźniejszych obrazów.	Dobra zgodność z urządzeniami do nagrywania innymi niż komputery.

*¹ Prędkość transmisji odnosi się do ilości danych nagrywanych w danym okresie.

*² Podczas nagrywania z użyciem funkcji nagrywania z dużą szybkością należy wybrać ustawienie 60 Mbps lub 100 Mbps.

Format nagrywania i dostępny tryb fotografowania

Format nagrywania	XAVC S 4K	XAVC S HD	AVCHD
Tryb fotografowania	Film	Film NAGR. z dużą szybk.	Film Płynne wolne NAGR Zdjęcie golfowe

- Format nagrywania można zmienić, wybierając **MENU** → [Jakość/
rozmiar obrazu] →  Format pliku].

Metoda przechowywania

Format nagrywania	Metoda przechowywania	Jakość obrazu przechowywana w	Strona
XAVC S 4K	Komputer z oprogramowaniem PlayMemories Home™ • Zewnętrzny nośnik pamięci	XAVC S 4K	29
XAVC S HD		XAVC S HD	29
AVCHD	Komputer z oprogramowaniem PlayMemories Home	AVCHD	29
	Zewnętrzny nośnik pamięci	AVCHD	30

- Informacje o najnowszym środowisku przechowywania można znaleźć na poniższej stronie.
<http://www.sony.net/>
- Można przechowywać obrazy poprzez połączenie z urządzeniem nagrywającym przy użyciu analogowego kabla AV (sprzedawany oddzielnie). Filmy są kopiowane w standardowej rozdzielczości (strona 31).
- Można bezpośrednio kopiować obrazy na zewnętrzny nośnik pamięci za pomocą przejściówki VMC-UAM2 USB (sprzedawana oddzielnie).

| Przesyłanie obrazów do smartfona

Można przesłać obrazy w formacie MP4 do smartfona połączony z kamerą przez sieć Wi-Fi (strona 32). Format MP4 sprawdza się w przypadku przesyłania do Internetu. Jeśli opcja [NAGR. podw. wideo] jest ustawiona na wartość [Włącz], kamera nagrywa filmy w formacie XAVC S 4K, XAVC S HD lub AVCHD, a jednocześnie nagrywa filmy w formacie MP4.

Elementy zestawu

Liczby w nawiasach () oznaczają liczbę dostarczonych elementów.

Wszystkie modele

- Kamera (1)
- Zasilacz sieciowy (1)

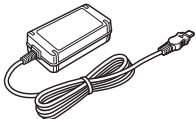

- Przewód zasilający (1)

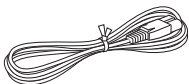

- Kabel Micro USB (1)

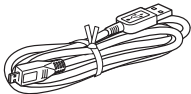

- Przewód HDMI (1)

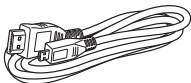

- „Instrukcja obsługi” (niniejsza instrukcja) (1)
- Akumulator NP-FV70 (1)



Ładowanie akumulatora

- 1 Wyłączyć kamerę, zamykając monitor LCD, schować wizjer* i zamocować akumulator.

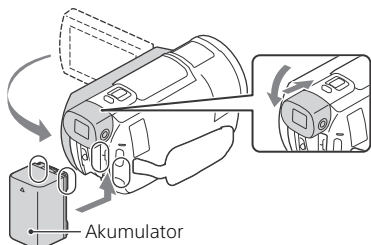

* Tylko modele z wizjerem (FDR-AX53/AX55/AXP55)

- 2 Podłączyć zasilacz sieciowy i przewód zasilający do kamery i gniazda ściennego.

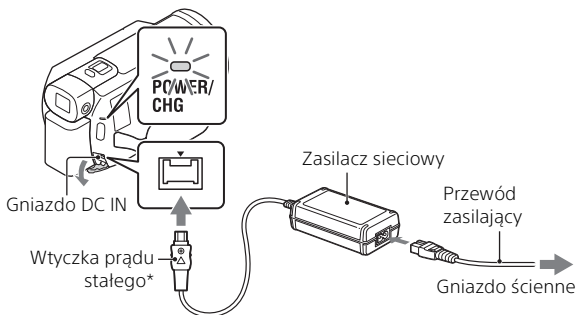

- * Wyrównać symbol ▲ na wtyczce DC z takim samym symbolem na gnieździe DC IN.
- Lampka POWER/CHG (ładowanie) zmieni kolor na pomarańczowy.
- Po całkowitym naładowaniu akumulatora lampka POWER/CHG (ładowanie) gaśnie. Wyjąć zasilacz sieciowy z gniazda DC IN kamery.

Ładowanie akumulatora z wykorzystaniem komputera

Wyłączyć kamerę i podłączyć złącze USB Multi/Micro w kamerze (strona 49) do gniazda USB w komputerze za pomocą kabla micro USB.

- Należy zmienić ustawienia komputera w taki sposób, aby nie przeszedł w tryb uśpienia (hibernacji) przed naładowaniem kamery.

Szacunkowy czas ładowania dołączonego akumulatora (w minutach)

Akumulator	Zasilacz sieciowy (w zestawie)	Komputer
NP-FV70	205	555

- Czas nagrywania został zmierzony podczas całkowitego ładowania pustego akumulatora w temperaturze pokojowej (25°C).

Szacunkowy czas nagrywania i odtwarzania przy użyciu dostarczonego akumulatora (w minutach)

Akumulator	Czas nagrywania		Czas odtwarzania
	Ciągłe	Typowe	
NP-FV70	150	75	250

- Czasy nagrywania i odtwarzania zostały zmierzone podczas używania kamery w temperaturze 25°C.
- Czasy nagrywania zostały zmierzone podczas nagrywania filmów przy ustawieniach domyślnych ([] Format pliku): [] 4K] XAVC S 4K], [] Tryb NAGR]: [60Mbps 60], [NAGR. podw. wideo]: [Wyłącz]).
- Typowy czas nagrywania to czas przy wielokrotnym rozpoczynaniu/zatrzymaniu nagrywania, zmianie ustawienia [Tryb fotografowania] i korzystaniu z funkcji zbliżenia.
- Czas nagrywania odnosi się do nagrywania z otwartym monitorem LCD.

Korzystanie z kamery podłączonej do gniazda ściennego

Podłączyć kamerę do gniazda ściennego w sposób opisany w punkcie „Ładowanie akumulatora”.

| Wymowanie akumulatora

Wyłączyć kamerę. Przesunąć dźwignię zwalniającą BATT (akumulatora) (①) i wyjąć akumulator (②).

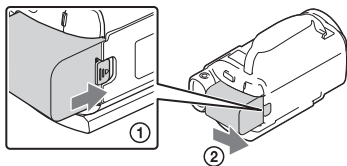

| Ładowanie akumulatora za granicą

Akumulator można ładować w każdym kraju/regionie przy użyciu zasilacza sieciowego dołączonego do kamery, jeśli w sieci płynie prąd przemienny 100 V – 240 V, 50 Hz/60 Hz.

- Nie należy używać elektronicznego transformatora napięcia.

Włączanie zasilania

- 1 Otworzyć monitor LCD kamery i włączyć zasilanie.

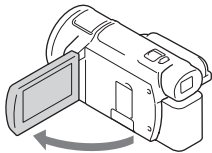

- Kamerę można również włączyć, wysuwając wizjer (tylko modele wyposażone w wizjer (FDR-AX53/AX55/AXP55)).

- 2 Postępując według instrukcji na monitorze LCD, wybrać język, obszar geograficzny, czas Czas letni/zimowy lub Czas letni, format daty oraz datę i godzinę.

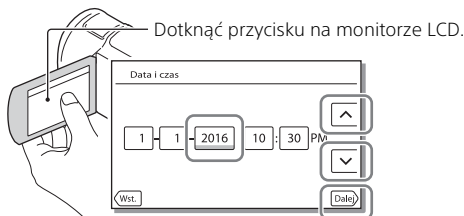

- Przejść do następnej strony i dotknąć [Dalej].
-
- Aby wyłączyć zasilanie, należy zamknąć monitor LCD. Jeśli wizjer jest wyciągnięty, należy go zachować (tylko modele wyposażone w wizjer (FDR-AX53/AX55/AXP55)).
 - Aby ponownie ustawić datę i godzinę, wybrać opcje [MENU] → [Konfiguracja] → [Ustawienia zegara] → [Ustaw. daty i czasu]. (Jeśli nie używano kamery przez kilka miesięcy)
 - Aby wyłączyć dźwięki przycisków, wybrać opcje [MENU] → [Konfiguracja] → [Ustawienia ogólne] → [Brzęczyk] → [Wyłącz].

Wkładanie karty pamięci

- 1 Otworzyć pokrywę i wsunąć kartę pamięci, aż wskoczy na swoje miejsce.

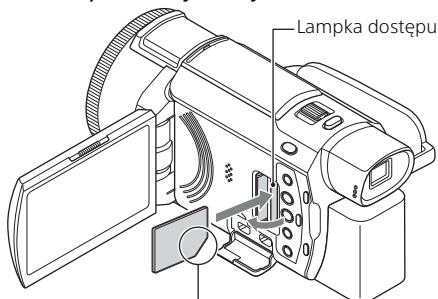

Kartę pamięci należy wkładać w taki sposób, aby ścięty narożnik był ustawiony zgodnie z rysunkiem.

- W przypadku włożenia nowej karty pamięci pojawi się ekran [Przygotowywuję plik bazy danych obrazu. Proszę czekać.]. Należy odczekać, aż ekran ten zniknie.
- Aby wybrać kartę pamięci jako nośnik nagrywania, wybierz opcję **MENU** → [Konfiguracja] → [Ustawienia nośnika] → [Wybór nośnika] → [Karta pamięci] (FDR-AX40/AX55/AXP55).
- Aby wysunąć kartę pamięci, należy otworzyć pokrywę i lekko nacisnąć kartę pamięci.

Typy kart pamięci, których można używać w kamerze

Wybrać typ karty pamięci używany z kamerą, zgodnie z poniższą tabelą.

Karta pamięci	AVCHD	XAVC S
Memory Stick PRO Duo	○ (Tylko Mark 2)	-
Memory Stick PRO-HG Duo™	○	-
Memory Stick Micro™ (M2)	○ (Tylko Mark 2)	-

Karta pamięci	AVCHD	XAVC S
Karta pamięci SD	○ ^{*1}	-
Karta pamięci SDHC	○ ^{*1}	○ ^{*2}
Karta pamięci SDXC	○ ^{*1}	○ ^{*2}
Karta pamięci microSD	○ ^{*1}	-
Karta pamięci microSDHC	○ ^{*1}	○ ^{*2}
Karta pamięci microSDXC	○ ^{*1}	○ ^{*2}

^{*1} Klasa szybkości SD 4: **CLASS 4** lub szybsza, bądź klasa szybkości UHS 1: **U1** lub szybsza

^{*2} Karty pamięci spełniające następujące wymagania

- Pojemność 4 GB lub więcej

- Klasa szybkości SD 10: **CLASS 10**, bądź klasa szybkości UHS 1: **U1** lub szybsza

W przypadku nagrywania w trybie 100 Mbps lub szybszym wymagana jest klasa szybkości UHS 3: **U3**.

Uwagi

- Nagrane filmy zostaną podzielone na pliki rozmiaru 4 GB, jeśli karta pamięci SDHC będzie używana do nagrywania filmów XAVC S przez dłuższy czas.

Podzielone pliki będą odtwarzane w sposób ciągły podczas odtwarzania na kamerze.

Podzielone pliki można połączyć w jeden plik za pomocą aplikacji PlayMemories Home.

- Nie można zagwarantować prawidłowej pracy wszystkich kart pamięci. Należy skontaktować się z producentem każdej karty pamięci, aby uzyskać informacje na temat kompatybilności kart pamięci innych niż Sony.
 - W przypadku użycia w kamerze kart pamięci Memory Stick Micro lub microSD należy upewnić się, że zostały włożone w dedykowany adapter.
 - Filmów zapisanych na kartach pamięci SDXC nie można importować ani odtwarzać z poziomu komputerów lub urządzeń AV, które nie obsługują systemu plików exFAT(*), po podłączeniu kamery do wspomnianych urządzeń za pośrednictwem przewodu micro USB. Wcześniej należy sprawdzić, czy podłączane urządzenie obsługuje system exFAT. Jeśli podłączony zostanie sprzęt nie obsługujący systemu exFAT i wyświetlony zostanie komunikat informujący o konieczności formatowania, nie wolno wykonywać formatowania. W przeciwnym razie wszystkie dane zostaną utracone.
- * exFAT to system plików używany na kartach pamięci SDXC.

| Formatowanie nośników zapisu

- Szczególnie ostrożnie należy obchodzić się z obiektywem. Aby zapewnić stabilną pracę karty pamięci, przed pierwszym użyciem wskazane jest jej sformatowanie za pomocą kamery.
- Aby sformatować kartę pamięci, wybrać opcję **MENU** → [Konfiguracja] → [ Ustawienia nośnika] → [Format] → żądany nośnik zapisu → **OK** .
- Formatowanie karty pamięci spowoduje usunięcie wszystkich zapisanych na niej danych, których nie będzie można odzyskać. Ważne dane należy zapisać, na przykład na komputerze.

Nagrywanie

Nagrywanie filmów

- 1 Otworzyć monitor LCD i nacisnąć przycisk START/STOP, aby rozpocząć nagrywanie.

Dźwignia regulacji zbliżenia

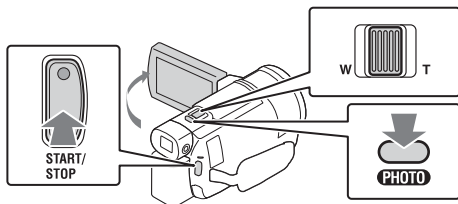

- Aby przerwać nagrywanie, należy ponownie nacisnąć START/STOP.
- Informacje znikną z monitora LCD, jeżeli przez kilka sekund z poziomu kamery nie zostanie wykonana żadna operacja. Aby ponownie wyświetlić informacje, należy dotknąć monitora LCD w dowolnym miejscu z wyjątkiem przycisków.

Uwagi

- Podczas nagrywania filmów w formacie XAVC S 4K 100Mbps lub XAVC S 4K 60Mbps, sygnały wideo (sygnał wyjściowy HDMI/sygnał wyjściowy kabla AV) nie są wysyłane na nośnik zewnętrzny.

Jednoczesne nagrywanie filmów MP4 (NAGR. podw. wideo)

Jeśli opcja [NAGR. podw. wideo] jest ustawiona na wartość [Włącz], kamera nagrywa filmy w formacie MP4, nagrywając jednocześnie filmy w formacie XAVC S 4K, XAVC S HD lub AVCHD.



Wybrać opcję **MENU** → [Jakość/rozmiar obrazu] → [NAGR. podw. wideo] → żądane ustawienie.

- Format MP4 nadaje się do filmów odtwarzanych na smartfonie, przekazywanych przez sieć lub przesyłanych do Internetu.

Rejestrowanie zdjęć podczas nagrywania filmów (Dual Capture)

Podczas nagrywania filmów można rejestrować zdjęcia, naciskając PHOTO.

Uwagi

- W zależności od ustawienia opcji [ Tryb NAGR] i [ Szybkość klatek] funkcja robienia zdjęć może nie być dostępna.
- Nie można określić różnych miejsc docelowych zapisu (pamięć wewnętrzna/karta pamięci) dla zdjęć i filmów (FDR-AX40/AX55/AXP55).

Tłumienie głosu osoby nagrywającej film (Elimin. mojego głosu)



Naciśnij przycisk  (Elimin. mojego głosu) (strona 50). Głos osoby nagrywającej film zostanie stłumiony.



Przybliżony dostępny czas nagrywania



Format filmu	Pamięć wewnętrzna ^{*1}	Karta pamięci ^{*2}
XAVC S 4K	2 godz. 10 min	64 GB: 2 godz. 05 min ^{*3}
XAVC S HD	2 godz. 35 min	64 GB: 2 godz. 35 min ^{*4}
AVCHD	8 godz. 15 min	16 GB: 2 godz. 00 min ^{*5}

^{*1} Aby nagrywać przez maksymalny czas należy usunąć film demonstracyjny z tego urządzenia (FDR-AX40/AX55/AXP55).

^{*2} Przy użyciu karty pamięci Sony.

^{*3} W przypadku nagrywania przy domyślnych ustawieniach: [ Format pliku]: [ XAVC S 4K], [ Tryb NAGR]: [60Mbps **60**], [NAGR. podw. wideo]: [Wyłącz]

^{*4} Przybliżony czas nagrywania w przypadku nagrywania z następującymi ustawieniami: [ Format pliku]: [ XAVC S HD], [ Szybkość klatek]: [60p]

^{*5} Przybliżony czas nagrywania w przypadku nagrywania z następującymi ustawieniami: [ Format pliku]: [ AVCHD], [ Tryb NAGR]: [Wysoka jakość **FH**]

- Rzeczywisty czas nagrywania lub liczba zdjęć, które można wykonać, są wyświetlane na monitorze LCD podczas nagrywania.

Robienie zdjęć

- 1 Otworzyć monitor LCD i wybrać [MODE] →
📷 (Zdjęcie).

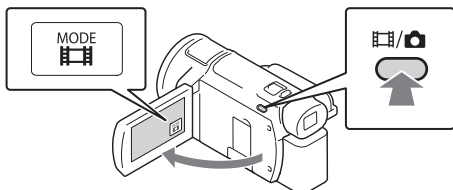

- Można także przełączać między 🎞️ (Film) i 📷 (Zdjęcie), naciskając przycisk 🎞️/📷 (Tryb fotografowania) (FDR-AX53/AX55/AXP55).

- 2 Lekko nacisnąć lekko przycisk PHOTO, aby ustawić ostrość, po czym nacisnąć go do oporu.

Dźwignia regulacji zbliżenia

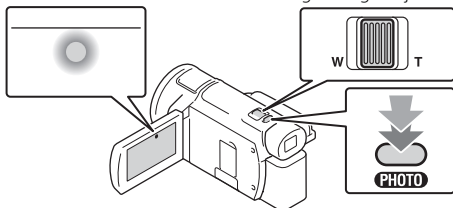

- Jeśli ostrość jest ustawiona prawidłowo, na monitorze LCD pojawi się wskaźnik blokady AE/AF.

Korzystanie z funkcji regulacji ręcznych

Przypisywanie pozycji menu do pierścienia MANUAL (FDR-AX53/AX55/AXP55)

- 1 Nacisnąć i przytrzymać przycisk MANUAL (strona 50) przez kilka sekund.
 - Pozycje menu, którymi można sterować przy użyciu pierścienia MANUAL, pojawią się na ekranie [Ust. pierścienia ręcz.].

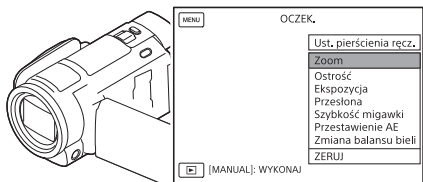

- 2 Obrócić pierścień MANUAL (strona 50), aby wybrać pozycję do przypisania, a następnie nacisnąć przycisk MANUAL.

Wykonywanie regulacji ręcznych przy użyciu pierścienia MANUAL



- ① Nacisnąć przycisk MANUAL, aby przełączyć się na tryb regulacji ręcznej.
- ② Obrócić pierścień MANUAL, aby wykonać regulację.
 - Aby wrócić do trybu regulacji automatycznej, ponownie nacisnąć przycisk MANUAL.
 - Gdy przypisano funkcję Zoom, regulację należy wykonywać wyłącznie poprzez obracanie pierścienia MANUAL.

Odtwarzanie

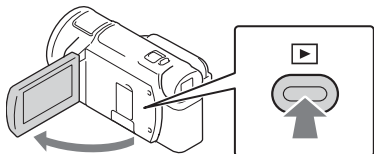
- 1 Otworzyć monitor LCD i nacisnąć przycisk  (Podgląd obrazów) na kamerze, aby przejść do trybu odtwarzania.



- Po kilku sekundach pojawia się ekran Podgląd wydarzeń.

- 2 Za pomocą  /  przesunąć odpowiednie wydarzenie na środek, a następnie zaznaczyć część zakreśloną na rysunku (1).

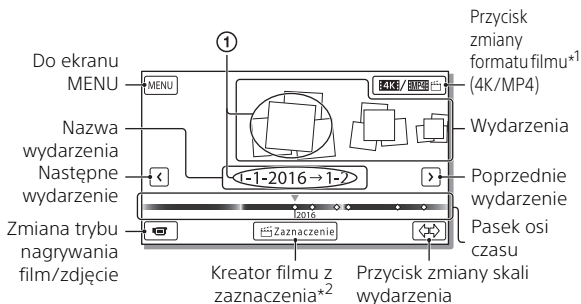

*1 Wygląd ikony zależy od ustawienia [Format pliku] (strona 23).

*2 Kreator filmu z zaznaczenia będzie wyświetlany, gdy format filmu będzie ustawiony na AVCHD.

- Zdjęcia i filmy są zapisywane na tym samym nośniku nagrywania (pamięć wewnętrzna/karta pamięci). (FDR-AX40/AX55/AXP55)
- Aby wybrać filmy XAVC S lub AVCHD do odtworzenia, edycji lub skopiowania na inne urządzenie, należy wybrać **[MENU]** → [Jakość/rozmiar obrazu] → [Format pliku].
- W przypadku filmów XAVC S 4K można odtwarzać filmy wyłącznie z wybraną szybkością klatek. Wybrać szybkość klatek stosownie do filmu, który ma być odtwarzany.

3 Wybrać obraz.

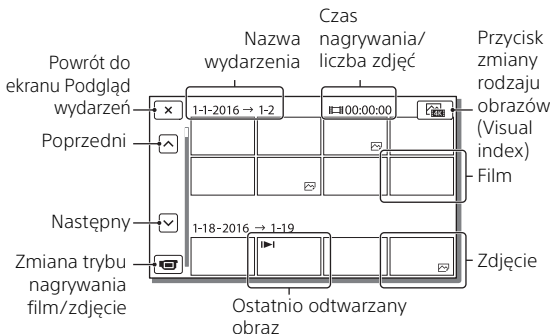

Przełączanie między filmami a zdjęciami (Visual index)

Wybrać żądany typ obrazów.

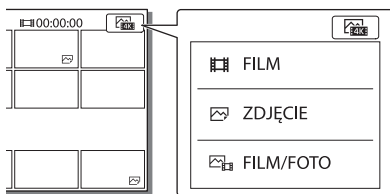

Obsługa odtwarzania

	Głośność		Poprzedni/Następny
	Usuń		Przewijanie do tyłu/ Przewijanie do przodu
	Kontekst		Odtwarzanie/Pauza
	Zatrzymanie		Odtwarzanie/zatrzymanie pokazu slajdów
	Wideo w ruchu		REG. interwału ruchu

I Usuwanie obrazów

- Wybrać opcje [MENU] → [Jakość/rozmiar obrazu] → [Format pliku] → format obrazu do usunięcia.
 - Dostępny format zależy od ustawienia [Format pliku].
- Wybrać opcje [Edycja/Kopiuj] → [Kasuj] → [Wiele obrazów] → typ obrazu do usunięcia.
- Dotknąć i wyświetlić znak ✓ na obrazach do usunięcia, a następnie wybrać [OK].

I Przełączanie na MP4

- Wybrać „Przycisk zmiany formatu filmu”.

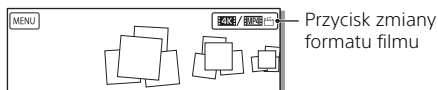

- Wyświetlony zostanie ekran wyboru formatu filmu.
- Wybrać format filmu.

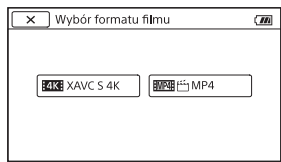

I Kopiowanie obrazów z pamięci wewnętrznej na kartę pamięci (FDR-AX40/AX55/AXP55)

- Wybrać opcje [MENU] → [Edycja/Kopiuj] → [Kopiuj] → [Pamięć wewnętrzna → Karta pamięci] → [Wiele obrazów].
- Wybrać typ obrazu do skopiowania.
- Dotknąć i wyświetlić znak ✓ na obrazach do skopiowania, a następnie wybrać [OK].
- Wybrać [OK].

Uwagi

- Filmów XAVC S zapisanych w pamięci wewnętrznej nie można skopiować na karty pamięci SDHC ani na nośniki zewnętrzne z systemem plików FAT.

Wyświetlanie obrazów na telewizorze

Odtwarzanie obrazów





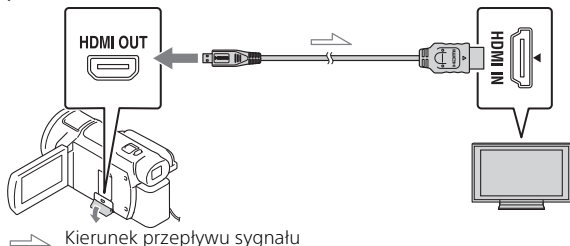











Obrazy do odtworzenia mogą zostać ograniczone w zależności od kombinacji formatu filmu w momencie nagrywania, typu odtwarzanych obrazów wybranego na ekranie Podgląd wydarzeń i ustawień wyjścia HDMI.

- 1** Połączyć gniazdo HDMI OUT kamery z gniazdem HDMI IN telewizora, używając dostarczonego przewodu HDMI.





- 2** Ustawić wejście TV na HDMI IN.
- 3** Należy odtworzyć obrazy na kamerze.

I Ustawianie odtwarzania obrazów

Format filmu	Telewizor	[Rozdzielczość HDMI]	Visual index (strona 22)	Rozdzielczość odtwarzania
XAVC S 4K	Telewizor 4K	[Auto], [2160p/1080p]	 FILM  ZDJĘCIE  FILM/  FOTO	Jakość obrazu 4K
		[1080p], [1080i], [720p]	 FILM  FILM/  FOTO  ZDJĘCIE	Wysoka rozdzielczość (HD)
	Telewizor HD	[Auto], [1080p], [1080i], [720p]	 FILM  ZDJĘCIE  FILM/  FOTO	Wysoka rozdzielczość (HD)
XAVC S HD AVCHD	Telewizor 4K lub HD	[Auto], [2160p/1080p], [1080p], [1080i], [720p]	 FILM  FILM/  FOTO	Wysoka rozdzielczość (HD)
			 ZDJĘCIE	Rozdzielczość 4K (jeśli połączono z telewizorem 4K)*

- * Rozdzielczość będzie równa rozdzielczości HDMI ustawionej na kamerze.
- Obrazy zostaną odtworzone wówczas, gdy opcja [Rozdzielczość HDMI] zostanie ustawiona na wartość [Auto] (ustawienie domyślne).
 - Jeśli przy ustawieniu [Auto] obrazy nie są odtwarzane prawidłowo, zmienić ustawienie [Rozdzielczość HDMI]. Wybrać opcje **[MENU]** → [Konfiguracja] → [ Połączenia] → [Rozdzielczość HDMI] → żądane ustawienie.
 - Jeśli telewizor nie ma gniazda HDMI, należy połączyć złącze USB Multi/Micro kamery z gniazdami wejściowymi wideo/audio telewizora, używając przewodu AV (sprzedawany oddzielnie).

Podłączanie kamery do telewizora sieciowego

Podłączyć kamerę do punktu dostępowego z ustawieniem zabezpieczeń (strona 36). Nacisnąć przycisk  (Podgląd obrazów) na kamerze, a następnie wybrać opcje  → [Sieć bezprzewodowa] →  Funkcja] → [Oglądaj przez TV] → typ obrazu do odtworzenia.

- Można oglądać tylko filmy AVCHD, MP4 i zdjęcia.

Odtwarzanie przyciętych filmów (Odtwarzanie z przycięciem) nagranych w formacie XAVC S 4K

Można odtwarzać filmy nagrane w formacie pliku XAVC S 4K, powiększając i przycinając część, która ma być wyświetlana, również podczas powiększania sceny do pełnej rozdzielczości HD.

1 Zmienić ustawienia wyjściowe HDMI na uzyskiwanie na wyjściu filmów 4K.

Wybrać opcje  → [Konfiguracja] →  Połączenia] → [Rozdzielczość HDMI] → żądane ustawienie.

2 Połączyć gniazdo HDMI OUT kamery z gniazdem HDMI IN telewizora, używając dostarczonego przewodu HDMI.

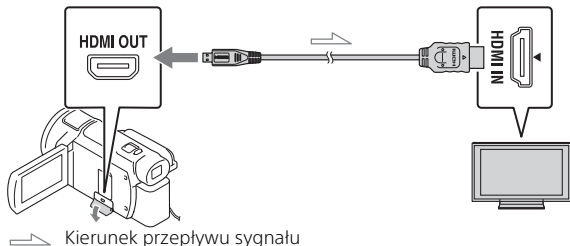

Telewizor	[Rozdzielczość HDMI]
Telewizor 4K	[Auto]*, [2160p/1080p]*, [1080p], [1080i], [720p]
Telewizor HD	[Auto], [1080p], [1080i], [720p]

* Po włączeniu lub wyłączeniu funkcji odtwarzania przyciętego filmu ekran zostaje wygaszony na kilka sekund.

3 Dotknąć przycisku ON (włączanie przycinania) na monitorze LCD podczas odtwarzania, a następnie wybrać część do przycięcia przez dotknięcie w tym miejscu.

- Odtwarzany obraz jest przycinany w wysokiej rozdzielczości (HD).

Uwagi

- Odtwarzanie przyciętych filmów nie jest możliwe na monitorze LCD kamery.

Wyświetlanie obrazów za pomocą wbudowanego projektora (FDR-AXP55)

- 1 Nacisnąć przycisk PROJECTOR (strona 50).
- 2 Wybrać [Zdjęcie zrobione tym urządzeniem].
- 3 Postępować zgodnie z instrukcjami obsługi na monitorze LCD i wybrać [Uruchom].

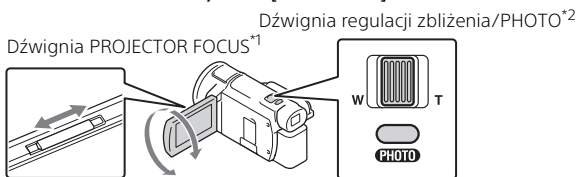

*¹ Wyregulować ostrość obrazu z projektora.

*² Przesunąć ramkę zaznaczenia wyświetlaną na wyświetlanym obrazie, korzystając z dźwigni regulacji zbliżenia, a następnie nacisnąć przycisk PHOTO.

Używanie wbudowanego projektora z komputerem/ smartfonem

- ① Podłączyć gniazdo PROJECTOR IN (strona 50) tego urządzenia do gniazda wyjściowego HDMI urządzenia, które chcesz podłączyć, za pomocą kabla HDMI (w zestawie).
 - Jeśli kabel HDMI (w zestawie) nie pasuje, należy użyć dostępnego w handlu adaptera wtyczki, aby dopasować gniazdo wyjściowe urządzenia, które chcesz podłączyć. Szczegółowe instrukcje zawiera instrukcja obsługi urządzenia, które chcesz podłączyć.
- ② Wybrać [Zdjęcie z urządzenia zewnętrznego] w kroku 2 powyżej.

Importowanie obrazów na komputer

Możliwości oprogramowania PlayMemories Home™

Oprogramowanie PlayMemories Home pozwala importować filmy i zdjęcia do komputera, aby móc z nich korzystać na różne sposoby.

- Należy zaktualizować program PlayMemories Home do najnowszej wersji przed jego użyciem.

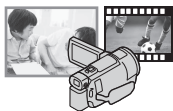

Importowanie obrazów z kamery.

Odtwarzanie
zaimportowanych
obrazów



Udostępnianie
obrazów w serwisie
PlayMemories
Online™



W systemie Windows są również dostępne następujące funkcje.



Wyświetlanie
obrazów w
Kalendarzu



Tworzenie
płyt z
filmami



Przekazywanie
obrazów do
serwisów
sieciowych

! Pobieranie oprogramowania PlayMemories Home

Oprogramowanie PlayMemories Home można pobrać z poniższego adresu URL.

<http://www.sony.net/pm/>

! Sprawdzanie komputera

Wymagania dotyczące komputera, na którym ma być uruchamiane oprogramowanie, można sprawdzić pod poniższym adresem URL.

<http://www.sony.net/pcenv/>



Zapisywanie obrazów na nośniku zewnętrznym

Poniżej opisano sposób zapisywania filmów i zdjęć na zewnętrznym nośniku pamięci. Należy także zapoznać się z instrukcją dołączoną do zewnętrznego nośnika pamięci.

Zapisywanie filmów na komputerze przy użyciu oprogramowania PlayMemories Home (strona 29).

Zapisywanie filmów

Urządzenie	Kabel	Jakość obrazu/ format nagrywania	Nośnik
Nagrywarka bez gniazda USB	Przewód zasilający (sprzedawany oddzielnie)	Standardowa rozdzielczość	DVD
Zewnętrzny nośnik pamięci	Przejdziówka USB VMC-UAM2 (sprzedawana oddzielnie)	4K/Obraz w wysokiej rozdzielczości (HD) <ul style="list-style-type: none">• XAVC S• AVCHD	Nośnik zewnętrzny
Komputer	Kabel Micro USB	4K/Obraz w wysokiej rozdzielczości (HD) <ul style="list-style-type: none">• XAVC S• AVCHD	Komputer i podłączony zewnętrzny nośnik pamięci

- Informacje o najnowszym środowisku przechowywania można znaleźć na poniższej stronie.
<http://www.sony.net/>
- Można przechowywać obrazy poprzez połączenie z urządzeniem nagrywającym przy użyciu analogowego kabla AV (sprzedawany oddzielnie). Filmy są kopiowane w standardowej rozdzielczości (strona 31).
- Można bezpośrednio kopiować obrazy na zewnętrzny nośnik pamięci za pomocą przejściówki VMC-UAM2 USB (sprzedawana oddzielnie).

Podłączanie urządzenia

| Nagrywarka bez gniazda USB

Nagrywarkę należy podłączyć do złącza USB Multi/Micro w kamerze za pomocą kabla AV (sprzedawany oddzielnie).

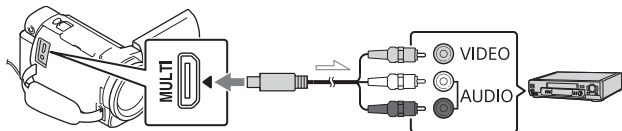

➤ Kierunek przepływu sygnału

- Aby uzyskać informacje na temat zapisywania obrazów należy również zapoznać się z instrukcją obsługi urządzenia nagrywającego.
- Filmy są kopiowane w standardowej rozdzielczości.

| Zewnętrzny dysk twardy USB

Zewnętrzny nośnik pamięci należy podłączyć do złącza USB Multi/Micro w kamerze za pomocą przejściówki VMC-UAM2 USB (sprzedawana oddzielnie).

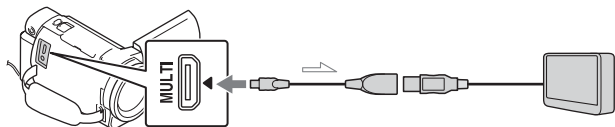

➤ Kierunek przepływu sygnału

- Filmy są kopiowane w rozdzielczości 4K/wysokiej rozdzielczości (HD).

Korzystanie z funkcji Wi-Fi

Instalowanie aplikacji PlayMemories Mobile™ na smartfonie

Najnowsze informacje oraz bardziej szczegółowy opis funkcji oprogramowania PlayMemories Mobile można znaleźć pod poniższym adresem URL.



<http://www.sony.net/pmm/>

System operacyjny Android

Zainstalować aplikację PlayMemories Mobile ze strony Google Play.



- Do korzystania z funkcji One-touch (NFC) jest wymagany system operacyjny Android 4.0 lub nowszy.

iOS

Zainstalować aplikację PlayMemories Mobile ze strony App Store.



- Funkcje One-touch (NFC) nie są dostępne w systemie iOS.

Uwagi

- Pobranie aplikacji PlayMemories Mobile ze sklepu Google play lub App Store może nie być możliwe w zależności od kraju lub regionu. W takim przypadku należy wyszukać aplikację „PlayMemories Mobile”.
- Jeśli aplikacja PlayMemories Mobile jest już zainstalowana na smartfonie, należy ją zaktualizować do najnowszej wersji.
- Nie można zagwarantować, że opisana tutaj funkcja Wi-Fi będzie działać na wszystkich smartfonach i tabletach.
- Funkcja Wi-Fi kamery nie może być używana podczas połączenia z publiczną bezprzewodową siecią LAN.
- Do korzystania z funkcji One-touch (NFC) kamery wymagany jest smartfon lub tablet z obsługą funkcji NFC.
- W wyniku przyszłych ulepszeń sposób działania i ekrany aplikacji mogą ulec zmianie bez uprzedzenia.

Przesyłanie filmów MP4 i zdjęć do smartfona

1 Połączenie One-touch z systemem Android z obsługą NFC

- 1 W smartfonie należy wybrać [Settings], następnie wybrać [More...], aby sprawdzić, czy [NFC] jest włączone.

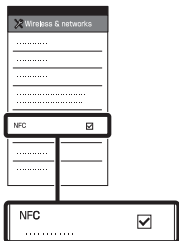

- 2 W kamerze odtworzyć obraz, który ma zostać przesłany do smartfona.

- Można przesyłać tylko filmy MP4 i zdjęcia.
- Aby wybrać filmy MP4 podczas odtwarzania filmów, patrz „Przełączanie na MP4” (strona 23).

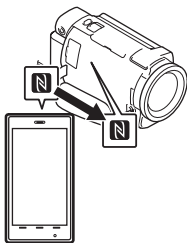

- 3 Dotknąć kamerą smartfona.





Uwagi

- Wcześniej należy wyłączyć tryb uśpienia lub odblokować ekran smartfona.
- Upewnić się, że na monitorze LCD kamery i na ekranie smartfona jest wyświetlany symbol .
- Trzymać kamerę nieruchomo przy smartfonie, aż uruchomi się aplikacja PlayMemories Mobile (1-2 sekundy).
- Jeśli nie można połączyć kamery ze smartfonem za pomocą funkcji NFC, patrz „Podłączenie do sieci Wi-Fi za pomocą kodu QR Code” (strona 34).

Podłączanie do sieci Wi-Fi za pomocą kodu QR Code

1 Nacisnąć przycisk  (Podgląd obrazów), a następnie wybrać opcje  → [Sieć bezprzewodowa] → [Funkcja] → [Wyślij do smartfonu] → [Wybierz na tym urządzeniu] → typ obrazu.

2 Wybrać obraz, który ma zostać przesłany, dodać ✓, po czym wybrać  → .

- Kod QR Code, identyfikator SSID i hasło zostaną wyświetlone.



3 Uruchomić program PlayMemories Mobile.

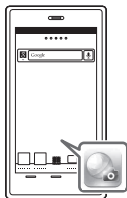

4 Wybrać [Zeskanuj QR Code urządź. fotograf.] na ekranie programu PlayMemories Mobile.



5 Wybrać [OK]. (Jeśli wyświetlony zostanie komunikat, ponownie wybrać [OK].)

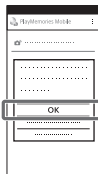

6 Za pomocą smartfona odczytać kod QR Code wyświetlany na monitorze LCD kamery.

Android

Wykonać następujące czynności.

- 1 Po wyświetleniu komunikatu [Połączyć się z urządzeniem fotografującym?], wybrać [Połącz].

iPhone/iPad

Wykonać następujące czynności.

- 1 Postępować zgodnie z instrukcjami wyświetlanymi na ekranie i zainstalować profil (informacje o ustawieniach).

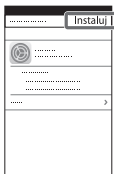

- 2 Na ekranie głównym wybrać opcję [Ustawienia] → [Wi-Fi].

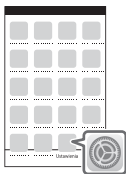

- 3 Wybrać identyfikator SSID kamery.

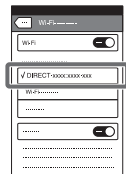

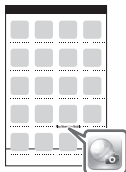

- 4 Wrócić do ekranu głównego i uruchomić program PlayMemories Mobile.



- Gdy kod QR Code zostanie odczytany i połączenie zostanie pomyślnie nawiązane, identyfikator SSID (DIRECT-xxxx) i hasło kamery zostaną zarejestrowane w smartfonie. Kolejne połączenia Wi-Fi pomiędzy kamerą a smartfonem będą wymagać jedynie wybrania identyfikatora SSID kamery, zarejestrowanego w smartfonie.
 - Jeśli nie można połączyć kamery ze smartfonem za pomocą funkcji NFC i poprzez odczytanie kodu QR Code, należy podłączyć za pomocą identyfikatora SSID i hasła.
- Aby uzyskać szczegółowe informacje, patrz „Przewodnik pomocniczy”.

Korzystanie ze smartfona jako bezprzewodowego pilota zdalnego sterowania

Można sterować nagrywaniem z poziomu kamery za pomocą smartfona w roli bezprzewodowego pilota zdalnego sterowania.

- 1 Wybrać na kamerze opcje **MENU** → [Sieć bezprzewodowa] → [Funkcja] → [Steruj ze smartfonu].
- 2 Wykonać na smartfonie te same czynności, które podano w punkcie 6 w „Podłączanie do sieci Wi-Fi za pomocą kodu QR Code” (strona 34).
W razie korzystania z funkcji NFC, należy wyświetlić ekran nagrywania w kamerze i przyłożyć symbol  na kamerze do symbolu  na smartfonie.
- 3 Można już obsługiwać kamerę za pomocą smartfona.

Uwagi

- W zależności od lokalnych zakłóceń elektrycznych lub możliwości smartfona obrazy wyświetlane na żywo mogą nie być płynnie wyświetlane.

Zapisywanie filmów i zdjęć na komputerze przez Wi-Fi

Najpierw należy podłączyć komputer do bezprzewodowego punktu dostępowego lub bezprzewodowego routera szerokopasmowego.

- 1 Zainstalować odpowiednie oprogramowanie na komputerze (tylko za pierwszym razem).
Windows: PlayMemories Home
<http://www.sony.net/pm/>
Mac: Wireless Auto Import
<http://www.sony.co.jp/imsoft/Mac/>
 - Jeśli oprogramowanie jest już zainstalowane na komputerze, należy je zaktualizować do najnowszej wersji.
- 2 Połączyć kamerę z punktem dostępowym w następujący sposób (tylko za pierwszym razem).
W razie problemów z rejestracją należy odnieść się do instrukcji punktu dostępowego lub skontaktować się z osobą, która skonfigurowała punkt dostępowy.

Jeśli bezprzewodowy punkt dostępowy jest wyposażony w przycisk WPS

- 1 Wybrać na kamerze opcje **MENU** → [Sieć bezprzewodowa] → [Ustawienia] → [WPS przycisk].
- 2 Nacisnąć przycisk WPS na punkcie dostępowym, który ma zostać zarejestrowany.

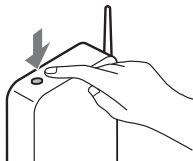

Jeśli numer SSID i hasło bezprzewodowego punktu dostępowego są znane

- 1 Wybrać na kamerze opcje **MENU** → [Sieć bezprzewodowa] → [Ustawienia] → [Ust. punktu dostępu].
- 2 Wybrać punkt dostępowy, który ma zostać zarejestrowany, wpisać hasło, po czym wybrać [Dalej].

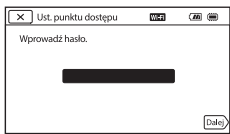

- 3 Jeśli komputer nie został włączony, należy go włączyć.

- 4 Rozpocząć przesyłanie obrazów z kamery do komputera.

- 1 Nacisnąć przycisk  (Podgląd obrazów) na kamerze.
 - 2 Wybrać opcje **MENU** → [Sieć bezprzewodowa] → [Funkcja] → [Wyślij do komputera].
- Obrazy zostaną automatycznie przesłane i zapisane na komputerze.
 - Przesłane zostaną tylko nowo zarejestrowane obrazy. Importowanie filmów i wielu zdjęć może zająć dużo czasu.

Korzystanie z menu

1 Wybrać MENU.



2 Wybrać kategorię.

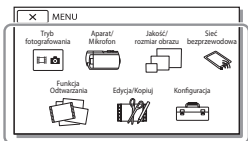

3 Wybrać odpowiednią opcję menu.

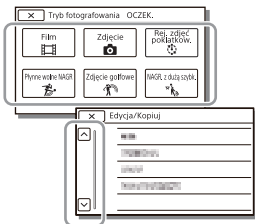

Opcje menu można przewijać w górę lub w dół.

- Wybór  kończy konfigurowanie ustawień menu lub powoduje powrót do poprzedniego ekranu menu.

Listy menu

Tryb fotografowania

Film

Zdjęcie

Rej. zdjęć poklatk.

Płynne wolne NAGR.*¹

Zdjęcie golfowe*¹

NAGR. z dużą szybkość.*²

Aparat/Mikrofon

Ręczne nastawy

Balans bieli

Pomiar punkt./ostr.

Pomiar punktu

Ostrość punktu

Ekspozycja

Ostrość

Przesłona

Szybkość migawki

Limit AGC

Przestawienie AE

Zmiana balansu bieli

Low Lux

Ustawienia aparatu

Wybór sceny

Efekt wizualny

 Cinematone

 Wprowadzanie

 Samowyzw.

 SteadyShot

 SteadyShot

Zoom cyfrowy

Filtr/protektor

Auto Pod światło

Ust. pierścienia ręcz. *3

Światło NIGHTSHOT*3

 Twarz

Wykrywanie twarzy

Zdjęcie z uśmiechem

Czułość wykr. uśm.

 Lampa błyskowa*4

Lampa błyskowa

Poziom błysku

Red. czerw. oczu

 Mikrofon

Elimin. mojego głosu

Zoom wbud. mikrof.

Autored.szum wiatru

Tryb audio

Poziom nagryw.audio

 Asysta nagrywania

Mój przycisk

Powiększenie*3

Linia siatki

Ustaw. wyświetlania

Zebra

Maksimum

Wyśw. poz. dźw.

 Jakość/rozmiar obrazu

 Tryb NAGR

 Szybkość klatek

NAGR. podw. wideo

 Format pliku

 Rozm. obrazu

 Sieć bezprzewodowa

 Funkcja

Steruj ze smartfonu

Ster. wieloma aparat.

Przesył. str. na żywo

Wyślij do smartfonu

Wyślij do komputera

Oglądaj przez TV

 Ustawienia

Tryb samolotowy

Us. ster. wieloma ap.

NAGR. wid. pod. str.*5

WPS przycisk

Ust. punktu dostępu

Edytuj nazwę urządz.

Wyświetl adres MAC

Reset SSID/hasła

Reset infor. o sieci

 Funkcja Odtwarzania

Podgląd Wydarzeń

 Edycja/Kopiu

Kasuj

Chroń

Kopiu

Kopia bezpośrednia*6

 Konfiguracja

 Ustawienia nośnika

Wybór nośnika*7

Informacja o nośniku

Format

Napr. danych obrazu

Numer pliku

 Ustaw. odtwarzania

Kod danych

Nastaw. głośności

REG. interwału ruchu

Pobierz muzykę*8

Opróżnij muzykę*8

00:00 TC/UB

TC/UB Disp

TC Preset

UB Preset

TC Format^{*9}

TC Run

TC Make

UB Time Rec

 Połączenia

Typ TV

Rozdzielczość HDMI

STER. PRZEZ HDMI

Połączenie USB

Ust. połączenia USB

Ustawienia USB LUN

 Ustawienia ogólne

Brzęczyk

Jasność monitora

Auto. korekta trapez.^{*10}

Lampka NAGRYW.

Zdalne sterowanie

Wł. zasil. monitorem^{*11}

Language Setting

Tryb 24p^{*12}Anuluj tryb 24p^{*12}

Stan akumulatorów

Oszczędz. energii

Inicjalizuj

Tryb pokazowy

Wersja

 Ustawienia zegara

Ustaw. daty i czasu

Ustawienia regionu

^{*1} Gdy rozmiar obrazu jest ustawiony na [AVCHD]

^{*2} Gdy rozmiar obrazu jest ustawiony na [XAVC S HD]

^{*3} FDR-AX53/AX55/AXP55

^{*4} Ta opcja jest dostępna w przypadku używania lampy błyskowej (sprzedawanej oddzielnie).

^{*5} Działanie funkcji Przesył. str. na żywo uzależnione jest od usług i warunków określonych przez dostawcę usług internetowych w danym regionie. Funkcja może nie być dostępna w danym regionie, zależnie od obowiązujących ograniczeń sieci szerokopasmowej i usług internetowych.

^{*6} Ta opcja jest dostępna w przypadku używania zewnętrznego nośnika pamięci (sprzedawanego oddzielnie).

^{*7} FDR-AX40/AX55/AXP55

^{*8} Funkcja może nie być dostępna zależnie od kraju/regionu.

^{*9} Modele kompatybilne z trybem 1080 60i

^{*10} FDR-AXP55

^{*11} FDR-AX40

^{*12} Modele kompatybilne z trybem 1080 50i

Środki ostrożności

Zasilacz sieciowy

Nie zwiierać styków akumulatora metalowymi przedmiotami. Grozi to awarią.

Odtwarzanie obrazów przy użyciu innych urządzeń

W przypadku innych urządzeń mogą wystąpić problemy z normalnym odtwarzaniem obrazów zarejestrowanych opisywaną kamerą. Mogą też pojawić się problemy z odtwarzaniem za pomocą kamery obrazów zarejestrowanych innymi urządzeniami.

Nagrywanie i odtwarzanie

- Z kamerą należy obchodzić się ostrożnie. Nie wolno jej demontować ani przerabiać. Należy ją chronić przed wstrząsami mechanicznymi i uderzeniami. Uważać, aby jej nie upuścić lub przypadkowo nie nadepnąć.
- Szczególnie ostrożnie należy obchodzić się z obiektywem. Aby zapewnić stabilną pracę karty pamięci, przed pierwszym użyciem wskazane jest jej sformatowanie za pomocą kamery. Formatowanie karty pamięci spowoduje usunięcie wszystkich zapisanych na niej danych, których nie będzie można odzyskać. Ważne dane należy zapisać, na przykład na komputerze.
- Sprawdzić kierunek wkładania karty pamięci. Włożenie karty pamięci niewłaściwą stroną grozi uszkodzeniem karty, gniazda

karty pamięci lub znajdujących się na niej danych.

- Przed rozpoczęciem nagrywania należy sprawdzić działanie funkcji nagrywania, aby mieć pewność, że obraz i dźwięk zostaną prawidłowo zarejestrowane.
- Programy telewizyjne, filmy, taśmy wideo i inne materiały mogą być chronione prawami autorskimi. Nagrywanie takich materiałów bez upoważnienia może stanowić naruszenie praw autorskich.
- Nie jest przewidziana żadna rekompensata za wadliwe nagrania, nawet jeśli przyczyną problemów z nagrywaniem lub odtwarzaniem jest uszkodzenie kamery, nośnika itp.
- Kamera nie jest pyłoszczelna, kropłoszczelna ani wodoszczelna.
- Chronić kamerę przed wilgocią, np. przed deszczem lub wodą morską. Zamoczenie kamery grozi jej uszkodzeniem. Niektóre uszkodzenia tego typu mogą być trwałe.
- Nie wolno kierować kamery w stronę słońca lub silnego światła. Grozi to awarią kamery.
- Nie należy używać kamery w pobliżu silnych fal radiowych lub promieniowania. W takich warunkach kamera może nieprawidłowo nagrywać lub odtwarzać obrazy.
- Nie należy używać kamery na piaszczystej plaży ani w miejscach występowania pyłu. Grozi to awarią kamery.
- W razie wystąpienia kondensacji należy przerwać korzystanie z

kamery do czasu, aż wilgoć odparuje.

- Nie narażać kamery na wstrząsy mechaniczne ani drgania. W przeciwnym razie kamera może działać nieprawidłowo lub może nie nagrywać obrazów. Ponadto nośnik zapisu lub zapisane dane mogą ulec uszkodzeniu.

Monitor LCD

Monitor LCD został wykonany z wykorzystaniem nadzwyczaj precyzyjnej technologii, dzięki której efektywnie można korzystać z ponad 99,99% pikseli. Na monitorze LCD mogą jednak pojawić się czasami małe czarne lub jasne punkty (białe, czerwone, niebieskie lub zielone). Punkty te są normalnym efektem procesu produkcyjnego i nie mają żadnego wpływu na jakość nagrywanego obrazu.

Temperatura kamery



Kamera i akumulator nagrzewają się podczas pracy. Nie jest to usterka.

Zabezpieczenie przed przegrzaniem

W zależności od temperatury kamery i akumulatora nagrywanie filmów może być niemożliwe lub zasilanie może się automatycznie wyłączać, aby chronić kamerę. Zanim zasilanie wyłączy się lub jeśli nie można dłużej nagrywać filmów, na monitorze LCD zostanie wyświetlony komunikat. W takim przypadku nie należy ponownie włączać zasilania i zaczekać, aż kamera i akumulator ostygną. Jeśli zasilanie zostanie włączone, zanim kamera i akumulator dostatecznie

ostygną, zasilanie może zostać ponownie wyłączone lub nagrywanie filmów może być niemożliwe.

Tymczasowe wyłączenie sieci bezprzewodowej (Wi-Fi, NFC itp.)

Po wejściu na pokład samolotu można tymczasowo wyłączyć funkcję Wi-Fi. Wybrać opcję  → [Sieć bezprzewodowa] → [ Ustawienia] → [Tryb samolotowy] → [Włącz].

Bezprzewodowa sieć LAN

Nie ponosimy żadnej odpowiedzialności za jakiegokolwiek szkody spowodowane przez nieautoryzowany dostęp do nośników zapisu umieszczonych w kamerze lub ich nieautoryzowane wykorzystanie w wyniku zgubienia lub kradzieży.

Informacje na temat bezpieczeństwa stosowania produktów korzystających z bezprzewodowej sieci LAN

- Zawsze należy upewnić się, że używana sieć bezprzewodowa jest bezpieczna, aby uniknąć ataku hakerów, dostępu do urządzeń przez złośliwe strony trzecie lub innych podatności.
- Podczas korzystania z funkcji sieci bezprzewodowej ważne jest wprowadzenie ustawień zabezpieczeń.
- Firma Sony nie udziela gwarancji ani nie jest odpowiedzialna za jakiegokolwiek szkody wynikające z niedostatecznych zabezpieczeń lub korzystania z funkcji sieci bezprzewodowej.

Rozwiązywanie problemów

W razie jakichkolwiek problemów podczas użytkowania kamery należy:

- Sprawdzić kamerę, odwołując się do Przewodnika pomocniczego (strona 5).
- Odłączyć źródło zasilania, a po upływie 1 minuty podłączyć je ponownie i włączyć kamerę.
- Zresetować kamerę (strona 40). Wszystkie ustawienia, w tym ustawienie zegara, zostaną zresetowane.
- Skontaktować się z punktem sprzedaży wyrobów firmy Sony lub miejscowym autoryzowanym punktem serwisowym produktów Sony.

Dane techniczne

System

Format sygnału:

UHDTV

HDTV

Kolor NTSC, standardy EIA (modele kompatybilne z trybem 1080 60i)

Kolor PAL, standardy CCIR (modele kompatybilne z trybem 1080 50i)

Format zapisu filmów:

XAVC S (format XAVC S)

Obraz: MPEG-4 AVC/H.264

Dźwięk: MPEG-4 Linear PCM

2-kanałowy (48 kHz/16 bitów)
AVCHD (zgodność z formatem AVCHD ver. 2.0)

Obraz: MPEG-4 AVC/H.264

Dźwięk: Dolby Digital

2-kanałowy/5,1-kanałowy
Dolby Digital 5.1 Creator^{*1}

MP4

Obraz: MPEG-4 AVC/H.264

Dźwięk: MPEG-4 AAC-LC 2ch

^{*1} Wyprodukowano na licencji firmy Dolby Laboratories.

Format plików zdjęciowych:

Zgodny z DCF Ver.2.0

Zgodny z Exif Ver.2.3

Zgodny z MPF Baseline

Wizjer (FDR-AX53/AX55/AXP55):

0,6 cm (typ 0,24) odpowiednik systemu koloru 1 555 200 punktów

Nośniki zapisu (filmy/zdjęcia):

Pamięć wewnętrzna (FDR-AX40/AX55/AXP55): 64 GB^{*2}

XAVC S 4K (100Mbps), XAVC S HD NAGR. z dużą szybkością

(100Mbps), Film:

karta pamięci SDHC (klasa szybkości UHS 3 lub szybsza)^{*3}

karta pamięci SDXC (klasa szybkości UHS 3 lub szybsza)^{*3}
karta pamięci microSDHC (klasa szybkości UHS 3 lub szybsza)^{*3}
karta pamięci microSDXC (klasa szybkości UHS 3 lub szybsza)^{*3}
XAVC S HD, XAVC S 4K (60Mbps), Film:
karta pamięci SDHC (klasa 10, bądź klasa szybkości UHS 1 lub szybsza)^{*3}
karta pamięci SDXC (klasa 10, bądź klasa szybkości UHS 1 lub szybsza)^{*3}
karta pamięci microSDHC (klasa 10, bądź klasa szybkości UHS 1 lub szybsza)^{*3}
karta pamięci microSDXC (klasa 10, bądź klasa szybkości UHS 1 lub szybsza)^{*3}
AVCHD, Zdjęcie:
Memory Stick Micro (Mark2)
Memory Stick PRO-HD Duo
Karta SD (klasa 4 lub szybsza, bądź klasa szybkości UHS 1 lub szybsza)
Karta pamięci microSD (klasa 4 lub szybsza, bądź klasa szybkości UHS 1 lub szybsza)
^{*2} Pojemność dostępna dla użytkownika (przybliżona):
62,4 GB
1 GB odpowiada 1 miliardowi bajtów, z których część używana jest do zarządzania systemem i/lub plikami użytkowymi. Można usunąć tylko zainstalowany fabrycznie film demonstracyjny.

^{*3} Wymagana jest pojemność 4 GB lub większa.

Przetwornik obrazu:

Podświetlany z tyłu czujnik Exmor R™ CMOS, typ 1/2,5 (7,20 mm)
Rejestrowane piksele (zdjęcie, 16:9):
Maks. 16,6 megapiksele (5 440 × 3 056)^{*4}
Całkowita:
Około 8,57 megapikseli
Efektywnie (film, 16:9)^{*5}:
Około 8,29 megapikseli
Efektywnie (zdjęcie, 16:9):
Około 8,29 megapikseli
Efektywnie (zdjęcie, 4:3):
Około 6,22 megapikseli

Obiektyw:

Obiektyw ZEISS Vario-Sonnar T*
20× (optyczny)^{*5}, 4K: 30× (Clear Image Zoom, w trakcie nagrywania filmów)^{*6} HD: 40× (Clear Image Zoom, w trakcie nagrywania filmów)^{*6}, 250× (cyfrowy)
Średnica filtra: 55 mm
F2,0 - F3,8
Ogniskowa:
f= 4,4 mm – 88 mm
Po przeliczeniu na wartości dla aparatu małoobrazkowego (35 mm)
W przypadku filmów^{*5}:
f=26,8 mm – 536 mm (16:9)
W przypadku zdjęć:
f=26,8 mm – 536 mm (16:9)
Temperatura barwowa: [Auto], [Jednym dotk.], [Wewnątrz], [Na zewnątrz]
Minimalne natężenie oświetlenia:
4K: 9 lx (luksów), HD: 6 lx (luksów) (przy ustawieniu domyślnym, czas otwarcia migawki 1/60 sekundy)

4K: 1,8 lx (luksów), HD: 1,2 lx (luksów) (przy ustawieniu opcji [Low Lux] na [Włącz], czas otwarcia migawki 1/30 sekundy)
NightShot (FDR-AX53/AX55/AXP55): 0 lx (luksów) (czas otwarcia migawki 1/60 sekundy)

*⁴ Unikatowy system przetwarzania obrazu BIONZ-X firmy Sony umożliwia uzyskanie rozdzielczości zdjęć odpowiadających opisanym rozmiarom.

*⁵ Opcja [SteadyShot] ustawiona na [Standardowy] lub [Wyłącz].

*⁶ Opcja [SteadyShot] ustawiona na [Aktywny].

Złącza wejściowe i wyjściowe

Gniazdo HDMI OUT: Złącze micro HDMI

Gniazdo PROJECTOR IN (FDR-AXP55): Złącze micro HDMI

Gniazdo wejściowe MIC:
Minigniazdo stereofoniczne (φ3,5 mm)

Gniazdo słuchawkowe:
Minigniazdo stereofoniczne (φ3,5 mm)

Gniazdo USB: Złącze USB Multi/Micro*

* Do obsługi urządzeń zgodnych ze standardem Micro USB.

Połączenia USB są dostępne tylko w przypadku sygnału wyjściowego (w przypadku klientów w Europie).

Monitor LCD

Obraz: 7,5 cm (typ 3,0, format obrazu 16:9)

Całkowita liczba pikseli:

FDR-AX40:

460 800 (960 × 480)

FDR-AX53/AX55/AXP55:

921 600 (1 440 × 640)

Projektor (FDR-AXP55)

Rodzaj projekcji: DLP

Źródło światła: LED (R/G/B)

Ostrość: Ręczna

Odległość projekcji: 0,5 m lub więcej

Rozdzielczość (wyjściowa): 854 × 480

Czas ciągłej projekcji (w przypadku użycia akumulatora z zestawu):

Okolo 2 godz. 25 min

Bezprzewodowa sieć LAN

Obsługiwany standard:

IEEE 802.11 b/g/n

Częstotliwość: 2,4 GHz

Obsługiwane protokoły zabezpieczeń: WEP/WPA-PSK/WPA2-PSK

Metoda konfiguracji: WPS (Wi-Fi Protected Setup)/ręczna

Metoda dostępu: Tryb infrastruktury

NFC: Zgodność ze specyfikacją NFC Forum Type 3 Tag

Informacje ogólne

Wymagania dotyczące zasilania:

prąd stały 6,8 V/7,4 V

(akumulator),

prąd stały 8,4 V (zasilacz sieciowy)

Ładowanie przez USB: Prąd stały 5 V 1 500 mA

Przeciętny pobór mocy:

Podczas filmowania kamerą z
użyciem wizjera (FDR-AX53/
AX55/AXP55): 4K: 4,9 W,
HD: 3,6 W*

Podczas filmowania kamerą
przy normalnej jasności z
użyciem monitora LCD: 4K:
4,9 W, HD: 3,6 W*

* w trybie AVCHD FH

Temperatura robocza: Od 0 °C do
40 °C

Temperatura przechowywania:
Od -20 °C do +60 °C

Wymiary (przybliżone):

FDR-AX40:

73 mm × 80,5 mm × 142,5 mm
(szer./wys./gł.) z
uwzględnieniem wystających
elementów

73 mm × 80,5 mm × 166,5 mm
(szer./wys./gł.) z
uwzględnieniem wystających
elementów i zamocowanego
dostarczonego akumulatora
FDR-AX53/AX55:

73 mm × 80,5 mm × 161,0 mm
(szer./wys./gł.) z
uwzględnieniem wystających
elementów

73 mm × 80,5 mm × 166,5 mm
(szer./wys./gł.) z
uwzględnieniem wystających
elementów i zamocowanego
dostarczonego akumulatora
FDR-AXP55:

77 mm × 80,5 mm × 161,0 mm
(szer./wys./gł.) z
uwzględnieniem wystających
elementów

77 mm × 80,5 mm × 166,5 mm
(szer./wys./gł.) z
uwzględnieniem wystających
elementów i zamocowanego
dostarczonego akumulatora

Masa (przybliżona):

FDR-AX40:

510 g tylko moduł główny
610 g z uwzględnieniem
dostarczonego akumulatora
NP-FV70

FDR-AX53/AX55:

535 g tylko moduł główny
635 g z uwzględnieniem
dostarczonego akumulatora
NP-FV70

FDR-AXP55:

565 g tylko moduł główny
660 g z uwzględnieniem
dostarczonego akumulatora
NP-FV70

I Zasilacz sieciowy AC-L200D

Wymagania dotyczące zasilania:
prąd zmienny 100 V – 240 V,
50 Hz/60 Hz

Pobór mocy: 18 W

Napięcie wyjściowe: prąd stały
8,4 V*

* Pozostałe specyfikacje można
znaleźć na etykiecie
znamionowej zasilacza
sieciowego.

I Akumulator NP-FV70

Maksymalne napięcie wyjściowe:
prąd stały 8,4 V

Napięcie wyjściowe: prąd stały
6,8 V

Maksymalne napięcie ładowania:
prąd stały 8,4 V

Maksymalny prąd ładowania: 3,0 A
Pojemność

Typowa: 14,0 Wh (2 060 mAh)

Minimalna: 13,3 Wh (1 960 mAh)

Typ: litowo-jonowy

| Znaki towarowe

- AVCHD, AVCHD Progressive, logotyp AVCHD i logotyp AVCHD Progressive są znakami towarowymi firm Panasonic Corporation i Sony Corporation.
- XAVC S i  są zastrzeżonymi znakami towarowymi firmy Sony Corporation.
- Memory Stick i  są znakami towarowymi lub zastrzeżonymi znakami towarowymi firmy Sony Corporation.
- Blu-ray Disc™ i Blu-ray™ są znakami towarowymi firmy Blu-ray Disc Association.
- Dolby i symbol double-D są znakami towarowymi firmy Dolby Laboratories.
- Pojęcia HDMI i HDMI High-Definition Multimedia Interface oraz logo HDMI są znakami towarowymi lub zastrzeżonymi znakami towarowymi firmy HDMI Licensing LLC w Stanach Zjednoczonych i innych krajach.
- Windows jest zastrzeżonym znakiem towarowym lub znakiem towarowym firmy Microsoft Corporation w Stanach Zjednoczonych i/lub innych krajach.
- Mac jest zastrzeżonym znakiem towarowym firmy Apple Inc. w Stanach Zjednoczonych i innych krajach.
- Intel, Pentium i Intel Core są znakami towarowymi firmy Intel Corporation w Stanach Zjednoczonych i/lub innych krajach.
- Logo SDXC jest znakiem towarowym firmy SD-3C, LLC.
- Android i Google Play są znakami towarowymi firmy Google Inc..
- Wi-Fi, logo Wi-Fi, Wi-Fi PROTECTED SET-UP są zastrzeżonymi znakami towarowymi stowarzyszenia Wi-Fi Alliance.
- Znak N jest znakiem towarowym lub zastrzeżonym znakiem towarowym firmy NFC Forum, Inc. w Stanach Zjednoczonych i innych krajach.
- Facebook i logo „f” są zastrzeżonymi znakami towarowymi firmy Facebook, Inc.
- YouTube i logo YouTube są zastrzeżonymi znakami towarowymi firmy Google Inc.
- iPhone i iPad są znakami towarowymi firmy Apple Inc. zastrzeżonymi w Stanach Zjednoczonych i innych krajach.
- Kod QR Code to zastrzeżony znak towarowy DENSO WAVE INCORPORATED.

Wszystkie pozostałe nazwy produktów przytoczone w niniejszej dokumentacji mogą być znakami towarowymi lub zastrzeżonymi znakami towarowymi odpowiednich firm. Ponadto znaki ™ i ® nie zawsze pojawiają się w niniejszej instrukcji.



| Informacje na temat stosowanego oprogramowania GNU GPL/LGPL

Niniejszy produkt zawiera oprogramowanie podlegające następującej licencji GNU General Public License (określanej odąd mianem „GPL”) lub GNU Lesser General Public License (określanej odąd mianem „LGPL”).

Informuje ona, że użytkownik ma prawo do wglądu, modyfikowania i przekazywania dalej kodu źródłowego tych programów użytkowych na warunkach dostarczonej licencji GPL/LGPL. Kod źródłowy jest dostępny w sieci Web. Można go pobrać pod poniższym adresem URL.

<http://oss.sony.net/Products/Linux>

Oczekujemy, że użytkownik nie będzie kontaktował się z nami w sprawie zawartości kodu źródłowego.

Kopie licencji (w języku angielskim) zapisane są w pamięci wewnętrznej niniejszego produktu.

Należy ustanowić połączenie pamięci masowej pomiędzy niniejszym produktem a komputerem, a następnie przeczytać pliki znajdujące się w katalogu „LICENSE” na nośniku „PMHOME”.

Części i elementy sterujące

Liczby w nawiasach () to numery odnośnych stron.

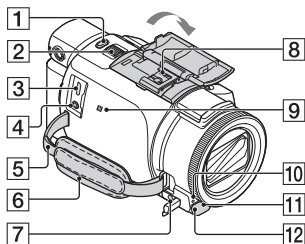

- 1** Przycisk PHOTO (17, 19)
- 2** Dźwignia regulacji zbliżenia (19)
- 3** Złącze USB Multi/Micro
Do obsługi urządzeń zgodnych ze standardem Micro USB. To złącze nie obsługuje kabla przejściowego VMC-AVM1 (sprzedawanego oddzielnie). Nie można korzystać z akcesoriów za pośrednictwem zdalnego złącza A/V.
- 4** Gniazdo (mikrofon) (PLUG IN POWER)
- 5** Zapas do zrobienia paska na ramię
- 6** Pasek na rękę
- 7** Gniazdo (słuchawkowe)
- 8** Stopka multiinterfejsowa

mi Multi Interface Shoe

Szczegółowe informacje dotyczące akcesoriów zgodnych ze stopką multiinterfejsową można znaleźć w witrynie firmy Sony danego regionu lub uzyskać w punkcie sprzedaży wyrobów

firmy Sony albo w miejscowym autoryzowanym punkcie serwisowym produktów Sony. Nie można zagwarantować prawidłowego działania w przypadku akcesoriów innych producentów.

Używając adaptera stopki (sprzedawanego oddzielnie), można także używać akcesoriów zgodnych z Active Interface Shoe.

Aby uniknąć awarii, nie należy używać dostępnych w handlu lamp błyskowych ze stykami synchronizacji wysokim napięciem lub o odwrotnej polaryzacji.

- 9** Znak N (33)
NFC: Near Field Communication
- 10** Lampka nagrywania kamery
- 11** Czujnik pilota zdalnego sterowania
- 12** Lampka NIGHTSHOT (FDR-AX53/AX55/AXP55)

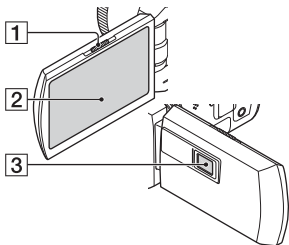

- 1** Dźwignia PROJECTOR FOCUS (28) (FDR-AXP55)
- 2** Monitor LCD/Panel dotykowy
- 3** Obiektyw projektora (FDR-AXP55)

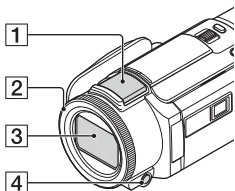

- 1** Wbudowany mikrofon
- 2** Pierścień MANUAL (FDR-AX53/AX55/AXP55) (20)
Funkcje ręczne można przypisać do przycisku i pokrętki.
- 3** Obiektyw (obiektyw ZEISS)
- 4** Przycisk MANUAL (FDR-AX53/AX55/AXP55)

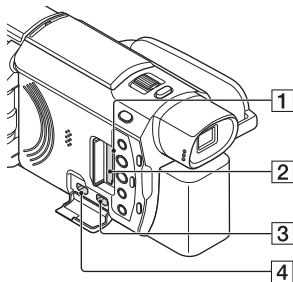

- 1** Lampka dostępu do karty pamięci (14)
- 2** Gniazdo karty pamięci (14)
- 3** Gniazdo HDMI OUT
- 4** Gniazdo PROJECTOR IN (28) (FDR-AXP55)

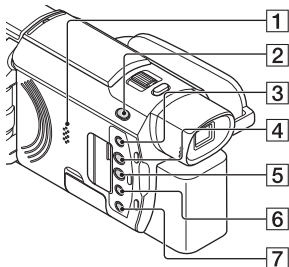

- 1** Głośnik
- 2** Przycisk (Tryb fotografowania) (19) (FDR-AX53/AX55/AXP55)
- 3** Przycisk (Elimin. mojego głosu)
Tłumi głos osoby nagrywającej film.
- 4** Przycisk PROJECTOR (28) (FDR-AXP55)
- 5** Przycisk (Podgląd obrazów) (21)
- 6** Przycisk NIGHTSHOT (FDR-AX53/AX55/AXP55)
- 7** Przycisk (WŁĄCZONE/GOTOWOŚĆ)

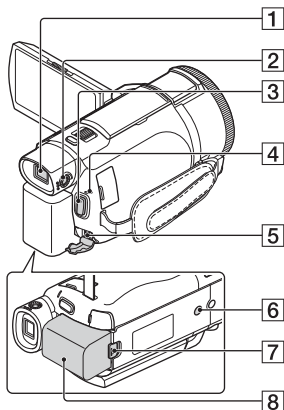

- 7** Dźwignia zwalniająca BATT (akumulatora)
- 8** Akumulator (10)

! Mocowanie paska na rękę

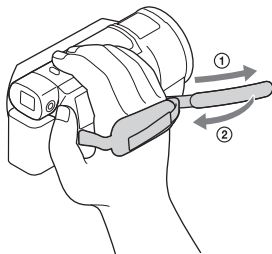

- 1** Wizjer (FDR-AX53/AX55/AXP55)
Kiedy wizjer jest wyciągnięty, kamera jest włączona.
- 2** Pokrętko regulacji soczewki wizjera (FDR-AX53/AX55/AXP55)
Jeśli wskaźniki na wizjerze wydają się nieostre, należy przekręcić pokrętko regulacji soczewki wizjera.
- 3** Przycisk START/STOP (17)
- 4** Lampka POWER/CHG (ładowanie) (10)
- 5** Gniazdo DC IN
- 6** Gniazdo statywu
Podłączanie statywu (sprzedawany oddzielnie: długość śruby nie może przekraczać 5,5 mm). W zależności od parametrów technicznych statywu, niniejszy produkt może nie zostać podłączony we właściwym kierunku.

Indeks

A

Akumulator 10
Android 32
App Store 32
AVCHD 6, 7

B

Bezprzewodowy punkt dostępowy 37

C

Czas ładowania 11
Czas nagrywania 18
Czas nagrywania/odtwarzania 11

D

Dane techniczne 43
Data i czas 13

E

Edycja 21
Elementy zestawu 9
Elimin. mojego głosu 18

F

Filmy 17
Formatowanie 16
Funkcje One-touch (NFC) 32

G

Gniazdo ścienne 11
Google play 32

I

Importowanie obrazów na komputer 29
Instalowanie 32
iOS 32

K

Kable Micro USB 11
Karta pamięci 14

Karta pamięci microSD 15
Komputer 29

L

Listy menu 38

Ł

Ładowanie akumulatora 10
Ładowanie akumulatora z wykorzystaniem komputera 11

M

Memory Stick Micro™ (M2) 14
Menu 38
Monitor LCD 49
MP4 33

N

NAGR. podw. wideo 17
Nagrywanie 17
Nagrywanie ręczne 20
NFC 33
Nośniki zapisu 16

O

Odtwarzanie 21
Odtwarzanie z przycięciem 26
Oprogramowanie 29

P

Panel dotykowy 49
Pasek na rękę 51
Pełne naładowanie 11
PlayMemories Home 29
PlayMemories Online 29
Projektor 28
Przewodnik pomocniczy 5
Przewód HDMI 24
Przypisywanie pozycji menu 20

R

Rozwiązywanie problemów 43

S

Sieć 26

Smartfon 32
Statyw 51
Sygnał dźwiękowy 13

S

Środki ostrożności 41

T

Telewizor 24

U

Usuń 23

W

Wi-Fi 32
Windows 29
Włączanie zasilania 13

X

XAVC S 4K 6, 7
XAVC S HD 6, 7

Z

Zasilacz sieciowy 10
Zbliżenie 17
Zdjęcia 19

Čtěte jako první

Před použitím přístroje si pečlivě přečtěte tuto příručku a ponechte ji si pro budoucí potřebu.

VAROVÁNÍ

Za účelem vyloučení rizika požáru nebo úrazu elektrickým proudem

- 1) nevystavujte přístroj dešti ani vlhkosti,**
- 2) nepokládejte na přístroj předměty naplněné kapalinami, jako jsou vázy.**

Nevystavujte akumulátory nadměrnému teplu, jako např. slunečnímu záření, ohni a podobně.

UPOZORNĚNÍ

I Modul akumulátoru

Při nesprávném zacházení s modulem akumulátoru může dojít k výbuchu, zapálení ohně nebo dokonce chemickému popálení. Věnujte pozornost níže uvedeným upozorněním.

- Nerozebírejte jej.
- Nesnažte se modul akumulátoru zdeformovat, ani jej nevystavujte působení síly nebo nárazům, např. tlučení, upuštění na zem nebo šlapání na něj.
- Nezkratujte jej, kontakty akumulátoru by neměly přijít do styku s kovovými předměty.

- Nevystavujte modul akumulátoru teplotě vyšší než 60 °C, např. na přímém slunci nebo v automobilu zaparkovaném na slunci.
- Nespalujte jej a nevhazujte do ohně.
- Nepoužívejte poškozené nebo vytékající lithium-iontové akumulátory.
- Modul akumulátoru dobíjejte vždy pomocí značkové nabíječky Sony nebo pomocí zařízení určeného k nabíjení akumulátoru.
- Nenechávejte modul akumulátoru v dosahu malých dětí.
- Uchovávejte modul akumulátoru v suchu.
- Vyměňte akumulátor pouze za stejný typ nebo ekvivalentní typ doporučený společností Sony.
- Použité moduly akumulátoru urychleně zlikvidujte v souladu s pokyny.

I Napájecí adaptér

Nepoužívejte napájecí adaptér umístěný v úzkém prostoru, například mezi stěnou a nábytkem.

Při používání síťového adaptéru využijte nejbližší síťové zásuvky. Pokud se při používání přístroje vyskytne nějaký problém, okamžitě síťový adaptér ze síťové zásuvky vytáhněte.

I Poznámka k napájecímu kabelu

Napájecí kabel je určen speciálně pro tuto videokameru a nesmí se používat pro žádná jiná elektrická zařízení.

I když je videokamera vypnutá, je do ní při připojení k síťové zásuvce pomocí napájecího adaptéru stále dodáván střídavý proud (ze sítě).

PRO ZÁKAZNÍKY V EVROPE

I Upozornění pro zákazníky v zemích, na které se vztahují směrnice ES

Výrobce: Sony Corporation, 1-7-1
Konan Minato-ku Tokyo, 108-0075
Japonsko

Pro technické požadavky dle směrnic
EU: Sony Belgium, bijkantoor van
Sony Europe Limited, Da Vincilaan
7-D1, 1935 Zaventem, Belgie



Sony Corporation tímto prohlašuje, že toto zařízení je ve shodě se základními požadavky a dalšími příslušnými ustanoveními směrnice 1999/5/ES. Podrobnosti lze získat na následující URL:

<http://www.compliance.sony.de/>

I Upozornění

Pokud statická elektřina nebo elektromagnetismus způsobí přerušování přenosu dat v polovině (selhání), restartujte aplikaci a znovu připojte komunikační kabel (kabel USB apod.).

Tento výrobek byl testován a bylo shledáno, že splňuje omezení stanovená předpisy EMC pro používání propojovacích kabelů kratších než 3 metry.

Elektromagnetické pole může při specifických frekvencích ovlivnit obraz a zvuk tohoto přístroje.

I Nakládání s nepotřebnými bateriemi a elektrickým nebo elektronickým zařízením (platí v Evropské unii a dalších evropských státech využívajících systém odděleného sběru)



Tento symbol umístěný na výrobku, na baterii nebo na jejím obalu upozorňuje, že s výrobkem a baterií by

se nemělo nakládat jako s běžným domácím odpadem.

Symbol nacházející se na určitých typech baterií může být použit v kombinaci s chemickou značkou.

Značky pro rtuť (Hg) nebo olovo (Pb) se použijí, pokud baterie obsahuje více než 0,0005% rtuti nebo 0,004% olova.

Správným nakládáním s těmito nepotřebnými výrobky a bateriemi pomůžete zabránit možným negativním dopadům na životní prostředí a lidské zdraví, k nimž by mohlo docházet v případech nevhodného zacházení. Materiálová recyklace pomůže chránit přírodní zdroje.

V případě, že výrobek z důvodů bezpečnosti, funkce nebo uchování dat vyžaduje trvalé spojení s vloženou baterií, je třeba, aby takovou baterii vyjmul z přístroje pouze kvalifikovaný personál.

K tomu, aby s baterií bylo správně naloženo, předejte výrobky, které jsou na konci své životnosti na místo, jenž je určené ke sběru elektrických a elektronických zařízení za účelem jejich recyklace.

Pokud jde o ostatní baterie, prosím, nahlédněte do té části návodu k obsluze, která popisuje bezpečné

vyjmutí baterie z výrobku.
Nepotřebnou baterii odevzdejte k
recyklaci na příslušné sběrné místo.
Pro podrobnější informace o recyklaci
tohoto výrobku či baterii kontaktujte,
prosím, místní obecní úřad, podnik
zabezpečující místní odpadové
hospodářství nebo prodejnu, kde jste
výrobek nebo baterii zakoupili.

Tento návod popisuje zařízení kompatibilní s 1080 60i a zařízení kompatibilní s 1080 50i. Abyste zjistili, zda je vaše kamera zařízení kompatibilní s 1080 60i nebo zařízení kompatibilní s 1080 50i, ověřte přítomnost následujících značek ve spodní části kamery.
Zařízení kompatibilní s 1080 60i: 60i
Zařízení kompatibilní s 1080 50i: 50i

Podrobné informace o videokameře (Příručka)

Příručka je k dispozici on-line. Tato příručka obsahuje podrobné pokyny týkající se řady funkcí videokamery.

Přejděte na stránku podpory společnosti Sony.
http://rd1.sony.net/help/cam/1630/h_zz/



Další informace, jako jsou informace o následujících funkcích, naleznete v dokumentu Příručka.

- Zázn. časosb. sním.
- TC/UB (Časový kód/Uživatelské bity)
- Tvůrce průřezu filmy
- Živý streaming
- Ovládání více kamer
- Přehrávání výřezu

Obsah

Čtěte jako první	2
Podrobné informace o videokameře (Příručka)	5
Výběr formátu záznamu videoklipů	6
Začínáme	9
Dodané položky	9
Nabíjení modulu akumulátoru	10
Zapnutí napájení	13
Vložení paměťové karty	14
Záznam/přehrávání	17
Nahrávání	17
Použití funkcí manuálního nastavení	20
Přehrávání	21
Prohlížení obrazů v televizoru	24
Prohlížení snímků pomocí vestavěného projektoru (FDR-AXP55)	28
Ukládání obrazů	29
Import snímků do počítače	29
Ukládání snímků na externí zařízení médií	30
Použití funkce Wi-Fi	32
Přízpůsobení videokamery	38
Použití nabídek	38
Ostatní	41
Preventivní opatření	41
Technické údaje	43
Součásti a ovládací prvky	49
Rejstřík	52



Výběr formátu záznamu videoklipů

Videokamera je kompatibilní s formátem XAVC S.

I Co je XAVC S?

XAVC S je formát záznamu, který umožňuje komprimaci snímků s vysokým rozlišením, jako je 4K, pomocí standardu MPEG-4 AVC/H.264 a záznam ve formátu souboru MP4. Při zachování určité úrovně velikosti dat bude dosaženo vysoké kvality snímků.

Dostupné formáty záznamu a jejich vlastnosti

	XAVC S 4K	XAVC S HD	AVCHD
Pixely	 3840 × 2160	 1920 × 1080	 1920 × 1080
Přenosová rychlost ^{*1}	60 Mbps/ 100 Mbps	50 Mbps ^{*2}	Max. 28 Mbps
Vlastnosti	Zaznamenává snímky v rozlišení 4K. Nahrávání záznamů v tomto formátu se doporučuje, i když nemáte televizor s rozlišením 4K, abyste mohli využít výhod rozlišení 4K v budoucnu.	Objem informací je ve srovnání s AVCHD větší, což umožňuje zaznamenávat čistší snímky.	Kompatibilita s jinými záznamovými zařízeními než s počítači je dobrá.

^{*1} Hodnota přenosové rychlosti označuje množství dat zaznamenaných za určitou dobu.

^{*2} Když nahráváte pomocí funkce vysokorychlostního nahrávání, vyberte možnost 60 Mbps nebo 100 Mbps.

Formát záznamu a dostupný režim snímání

Formát záznamu	XAVC S 4K	XAVC S HD	AVCHD
Režim snímání	Film	Film Vysokorychl. NAHR.	Film Plynul. pom. NAHR. Golfový záběr

- Formát záznamu můžete změnit volbou položky **[MENU]** → [Kvalita obrazu/Velikost] → **[ Formát souboru]**.

Způsob uchovávání

Formát záznamu	Způsob uchovávání	Kvalita snímku uchovávaná při	Strana
XAVC S 4K	Počítač s aplikací PlayMemories Home™ • Externí zařízení médií	XAVC S 4K	29
XAVC S HD		XAVC S HD	29
AVCHD	Počítač s aplikací PlayMemories Home	AVCHD	29
	Externí zařízení médií	AVCHD	30

- Pro nejnovější prostředí uchovávání viz následující webovou stránku.
<http://www.sony.net/>
- Snímky můžete uchovávat připojením k rekordéru s analogovým AV kabelem (prodává se samostatně). Videoklipy jsou kopírovány ve standardním rozlišení (strana 31).
- Pomocí adaptérového kabelu USB VMC-UAM2 (prodává se samostatně) můžete obrazy kopírovat přímo na externí zařízení médií.

| Přenos snímků do chytrého telefonu

Snímky ve formátu MP4 můžete přenášet do chytrého telefonu připojeného k videokameře přes Wi-Fi (strana 32). Formát MP4 je vhodný i pro nahrávání na internet. Když je funkce [Dvojitá nahráv. videa] nastavena na [Zap.], videokamera nahrává videoklipy ve formátu XAVC S 4K, XAVC S HD nebo AVCHD a současně nahrává videoklipy ve formátu MP4.

Dodané položky

Čísla v závorkách () uvádějí dodané množství.

Všechny modely

- Videokamera (1)
- Napájecí adaptér (1)

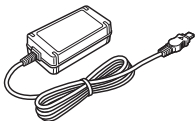

- Napájecí kabel (1)

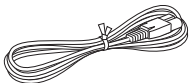

- Kabel mikro USB (1)

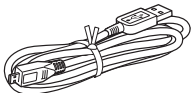

- Kabel HDMI (1)

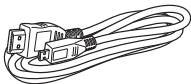

- „Návod k použití“ (tato příručka) (1)
- Dobíjecí modul akumulátoru NP-FV70 (1)



Nabíjení modulu akumulátoru

- 1 Zavřením monitoru LCD vypněte videokameru, zasuňte hledáček* a připojte modul akumulátoru.

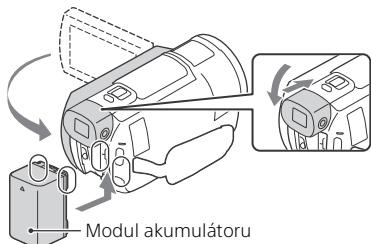

* Pouze pro modely s hledáčkem (FDR-AX53/AX55/AXP55)

- 2 Zapojte napájecí adaptér a napájecí kabel do své videokamery a elektrické zásuvky.

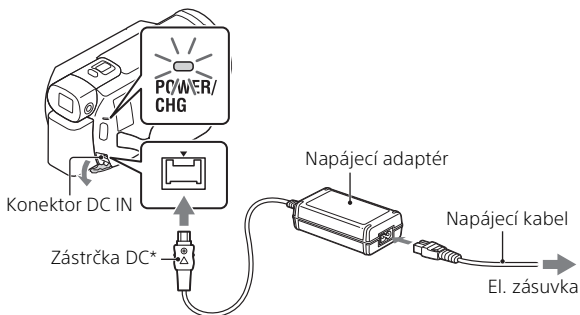

* Zarovnejte značku ▲ na zástrčce DC se značkou na konektoru DC IN.

- Indikátor POWER/CHG (nabíjení) se rozsvítí oranžově.
- Jakmile je modul akumulátoru plně nabitý, indikátor POWER/CHG (nabíjení) zhasne. Odpojte napájecí adaptér z konektoru DC IN videokamery.

I Nabíjení akumulátoru pomocí počítače

Vypněte videokameru a propojte Multifunkční terminál/Terminál mikro USB videokamery (strana 49) ke konektoru USB počítače pomocí kabelu mikro USB.

- Změňte nastavení počítače tak, aby před nabíjením videokamery nepřešel do režimu spánku (hibernace).

I Přibližná doba nabíjení dodaného modulu akumulátoru (minuty)

Modul akumulátoru	Napájecí adaptér (je součástí dodávky)	Počítač
NP-FV70	205	555

- Doby nabíjení jsou měřeny při nabíjení prázdného modulu akumulátoru na jeho plnou kapacitu při teplotě okolí 25 °C.

I Odhadovaná doba nahrávání a přehrávání pomocí dodaného modulu akumulátoru (minuty)

Modul akumulátoru	Doba nahrávání		Doba přehrávání
	Kontinuální	Typická	
NP-FV70	150	75	250

- Doby nahrávání a přehrávání jsou měřeny při použití videokamery při teplotě 25 °C.
- Doby nahrávání jsou měřeny při nahrávání videoklipu s výchozími nastaveními ([Formát souboru]: [XAVC S 4K], [NAHRÁV. režim]: [60Mbps], [Dvojí nahráv. videa]: [Vyp.]).
- Typická doba nahrávání s opakovaným zastavováním/spouštěním, funkce přepínáním [Režim snímání] a používáním funkce zoom.
- Doba nahrávání ukazuje čas při nahrávání s otevřeným monitorem LCD.

I Použití videokamery připojené k el. zásuvce

Připojte videokameru k el. zásuvce stejným způsobem jako v části „Nabíjení modulu akumulátoru“.

| Vyjmutí modulu akumulátoru

Videokameru vypněte. Posuňte uvolňovací páčku BATT (baterie) (①) a vyjměte modul akumulátoru (②).

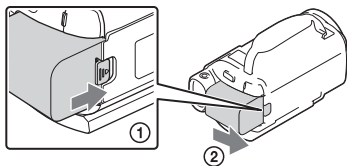

| Nabití modulu akumulátoru v zahraničí

Modul akumulátoru můžete nabíjet v jakýchkoli zemích/regionech pomocí napájecího adaptéru dodaného s videokamerou v rozsahu napětí AC 100 V – 240 V, 50 Hz/60 Hz.

- Nepoužívejte transformátor elektrického napětí.

Zapnutí napájení

- 1 Otevřete monitor LCD videokamery a zapněte napájení.

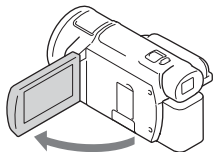

- Videokameru můžete rovněž zapnout vytažením hledáčku (pouze pro modely s hledáčkem (FDR-AX53/AX55/AXP55)).

- 2 Postupem podle pokynů na monitoru LCD vyberte jazyk, zeměpisnou oblast, Letní čas, formát kalendářních dat i datum a čas.

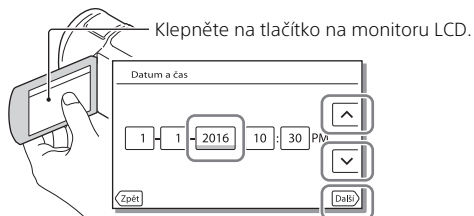

- Pro přechod na další stránku klepněte na [Další].
- Pro vypnutí napájení zavřete monitor LCD. Pokud je vytažený hledáček, zatáhněte jej (pouze pro modely s hledáčkem (FDR-AX53/AX55/AXP55)).
- Chcete-li nastavit datum a čas znovu, klepněte na **MENU** → [Nastavení] → [🕒 Nastavení Hodin] → [Nastav.data a času]. (Pokud jste videokameru nepoužívali po dobu několika měsíců)
- Chcete-li vypnout zvuk obsluhy, klepněte na **MENU** → [Nastavení] → [🔧 Obecná Nastavení] → [Zvuk] → [Vyp.].

Vložení paměťové karty

- 1 Otevřete kryt a vložte paměťovou kartu, dokud nezaklapne.

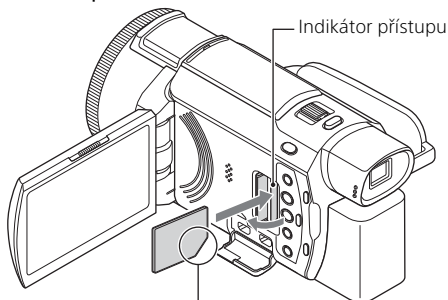

Kartu vložte zkoseným rohem ve znázorněném směru.

- Při vložení nové paměťové karty se otevře obrazovka [Příprava souboru databáze obrazů. Čekejte prosím.]. Počkejte, dokud obrazovka nezmizí.
- Chcete-li paměťovou kartu zvolit jako záznamové médium, zvolte možnost [MENU] → [Nastavení] → [ Nastavení Média] → [Volba média] → [Paměťová karta] (FDR-AX40/AX55/AXP55).
- Chcete-li paměťovou kartu vyjmout, otevřete kryt a lehce zatlačte paměťovou kartu dovnitř.

Typy paměťových karet, které lze použít ve videokameře

Vyberte typ paměťové karty, kterou budete používat s touto videokamerou, pomocí následující tabulky.

Paměťová karta	AVCHD	XAVC S
Memory Stick PRO Duo	○ (Pouze Mark 2)	-
Memory Stick PRO-HG Duo™	○	-
Memory Stick Micro™ (M2)	○ (Pouze Mark 2)	-

Paměťová karta	AVCHD	XAVC S
Paměťová karta SD	○ ^{*1}	-
Paměťová karta SDHC	○ ^{*1}	○ ^{*2}
Paměťová karta SDXC	○ ^{*1}	○ ^{*2}
Paměťová karta microSD	○ ^{*1}	-
Paměťová karta microSDHC	○ ^{*1}	○ ^{*2}
Paměťová karta microSDXC	○ ^{*1}	○ ^{*2}

^{*1} SD rychlostní třídy 4: **CLASS 4** nebo rychlejší nebo UHS rychlostní třídy 1: **U1** nebo rychlejší

^{*2} Paměťové karty, které splňují následující podmínky

- Kapacita 4 GB nebo více

- SD rychlostní třídy 10: **CLASS 10** nebo UHS rychlostní třídy 1: **U1** nebo rychlejší

Při nahrávání s přenosovou rychlostí 100 Mbps nebo vyšší je vyžadována karta UHS rychlostní třídy 3: **U3**.

Poznámky

- Pokud použijete paměťovou kartu SDHC k dlouhodobějšímu nahrávání filmů XAVC S, budou nahrané filmy rozděleny na soubory po 4 GB. Při přehrávání pomocí videokamery budou rozdělené soubory přehrávány spojitě. Rozdělené soubory lze do jediného souboru sloučit pomocí aplikace PlayMemories Home.
 - Řádné fungování se všemi paměťovými kartami není zaručeno. Informace o kompatibilitě paměťových karet jiných než karet Sony si vyžádejte u jednotlivých výrobců.
 - Když s videokamerou používáte paměťovou kartu Memory Stick Micro nebo microSD, nezapomeňte ji vložit do specializovaného adaptéru.
 - Filmy uložené na paměťové karty SDXC nelze importovat do počítačů ani AV zařízení, které nepodporují systém souborů exFAT(*), připojením tohoto produktu k těmto zařízením pomocí mikro USB kabelu ani je takto na těchto zařízeních přehrávat. Dopředu si zkontrolujte, zda připojované vybavení podporuje systém exFAT. Pokud připojované vybavení systém exFAT nepodporuje a objeví se zpráva, která vás vyzývá k formátování, neprovádějte formátování. Došlo by ke ztrátě všech uložených dat.
- * exFAT je systém souborů používaný u paměťových karet SDXC.

| Formátování záznamového média

- K zajištění stabilní funkce paměťové karty doporučujeme před prvním použitím paměťovou kartu zformátovat pomocí videokamery.
- Chcete-li paměťovou kartu naformátovat, klepněte na **MENU** → [Nastavení] → [ Nastavení Média] → [Formát.] → požadované záznamové médium → **OK** .
- Naformátováním paměťové karty se vymažou všechna data uložená na kartě a data nelze obnovit. Důležitá data si uložte do počítače nebo na jiné médium.

Nahrávání

Nahrávání videoklipů

- 1 Otevřete monitor LCD a stisknutím START/STOP spusťte nahrávání.

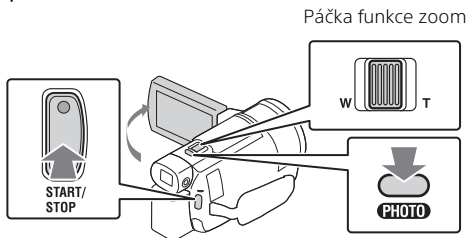

- Chcete-li ukončit nahrávání, stiskněte znovu tlačítko START/STOP.
- Položky na monitoru LCD zmizí, ponecháte-li videokameru několik sekund bez obsluhy. Chcete-li položky opět zobrazit, dotkněte se monitoru LCD kdekoli kromě tlačítek.

Poznámky

- Při nahrávání videoklipů ve formátu XAVC S 4K 100Mbps nebo XAVC S 4K 60Mbps, nejsou signály videa (výstupní signál HDMI/výstupní signál kabelu AV) vysílány do externích médií.

| Současné nahrávání videoklipů MP4 (Dvojitá nahráv. videa)

Když je funkce [Dvojitá nahráv. videa] nastavena na [Zap.], videokamera nahrává videoklipy ve formátu MP4 a současně nahrává videoklipy ve formátu XAVC S 4K, XAVC S HD nebo AVCHD.



Vyberte **[MENU]** → [Kvalita obrazu/Velikost] → [Dvojitá nahráv. videa] → požadované nastavení.

- Formát MP4 slouží pro snadné přehrávání videoklipů na chytrém telefonu, pro posílání do sítě nebo pro nahrávání na web.

Zaznamenávání fotografií během nahrávání videoklipu (dvojitý zachycování)

Stisknutím tlačítka PHOTO můžete během nahrávání videoklipů pořizovat fotografie.

Poznámky

- Je možné, že v závislosti na nastavení v režimu [ NAHRÁV. režim] a [ Snímek. Frekvence] nebude možné snímat fotografie.
- Cílové úložiště (vnitřní paměť/paměťová karta) nemůžete určit zvlášť pro fotografie a videoklipy (FDR-AX40/AX55/AXP55).

Potlačení hlasu toho, kdo nahrává videoklip (Zrušení mého hlasu)

Stiskněte  (Zrušení mého hlasu) (strana 50). Hlas toho, kdo videoklip nahrává, bude potlačen.

Přibližná zbývající doba nahrávání

Formát videoklipu	Vnitřní paměť ^{*1}	Paměťová karta ^{*2}
XAVC S 4K	2 h. 10 min.	64 GB: 2 h. 05 min. ^{*3}
XAVC S HD	2 h. 35 min.	64 GB: 2 h. 35 min. ^{*4}
AVCHD	8 h. 15 min.	16 GB: 2 h. 00 min. ^{*5}

^{*1} Pokud chcete nahrávat až do maximální doby nahrávání, musíte vymazat ukázkový videoklip videokamery (FDR-AX40/AX55/AXP55).

^{*2} Když používáte paměťovou kartu Sony.

^{*3} Při nahrávání s použitím výchozích nastavení:

[ Formát souboru]: [ XAVC S 4K], [ NAHRÁV. režim]:

[60Mbps ], [Dvojitý nahráv. videa]: [Vyp.]

^{*4} Přibližná doba nahrávání při nahrávání s následujícím nastavením:

[ Formát souboru]: [ XAVC S HD], [ Snímek. Frekvence]: [60p]

^{*5} Přibližná doba nahrávání při nahrávání s následujícím nastavením:



[ Formát souboru]: [ AVCHD], [ Nahr. režim]: [Vysoká kvalita ]

- Aktuální doba nahrávání nebo počet fotografií, které je možno zaznamenat, je během nahrávání zobrazen na monitoru LCD.

Pořizování fotografií

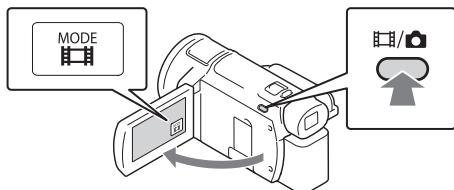
- 1 Otevřete monitor LCD a vyberte [MODE] →  (Fotografie).



- Mezi  (Film) a  (Fotografie) můžete také přepínat stisknutím tlačítka  (Režim snímání) (FDR-AX53/AX55/AXP55).

- 2 Jemným stisknutím tlačítka PHOTO upravte zaostření a pak tlačítko domákněte.

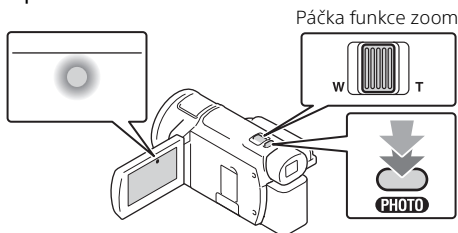

- Při správném nastavení zaostření se na monitoru LCD zobrazí indikátor zámku AE/AF.

Použití funkcí manuálního nastavení

Přiřazení položky nabídky kroužku MANUAL (FDR-AX53/AX55/AXP55)

- 1 Stiskněte tlačítko MANUAL (strana 50) a několik sekund ho přidržte.
 - Položky nabídky, které můžete ovládat pomocí kroužku MANUAL, se objeví na obrazovce [Nast. man. kroužku].

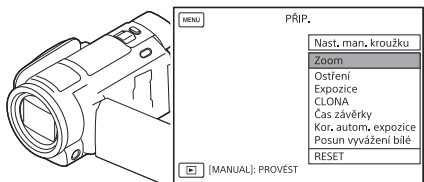

- 2 Chcete-li vybrat položku, která má být přiřazena, otáčejte kroužkem MANUAL (strana 50), a poté stiskněte tlačítko MANUAL.

Manuální nastavování pomocí kroužku MANUAL



- ① Chcete-li přepnout do režimu manuálního nastavování, stiskněte tlačítko MANUAL.
 - ② Proveďte nastavení otáčením kroužku MANUAL.
- Pro návrat do režimu automatického nastavování znovu stiskněte tlačítko MANUAL.
 - Když je přiřazena funkce Zoom, provádějte úpravy pouze otáčením kroužku MANUAL.

Přehrávání

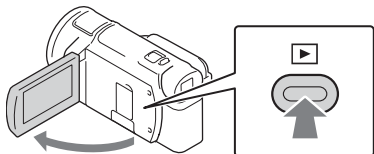
- 1 Otevřete monitor LCD a stiskem tlačítka  (Zobrazit snímky) na videokameře přejděte do režimu přehrávání.



- Po několika sekundách se objeví obrazovka Prohlížení události.

- 2 Klepnutím na  /  přesuňte požadovanou událost na střed a pak vyberte část, která je zakroužkována (1) na obrázku.

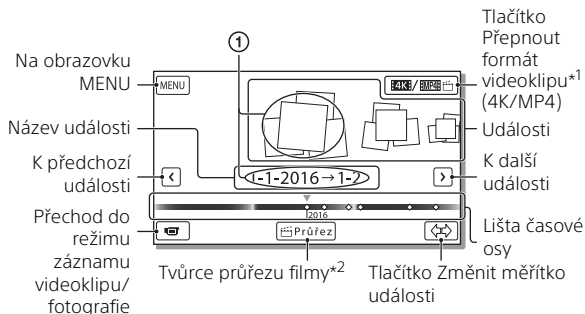

*1 Ikony se liší podle nastavení na [ Formát souboru] (strana 23).

*2 Když je formát videoklipu nastaven na AVCHD, zobrazí se Tvůrce průřezu filmy.

- Fotografie a videoklipy se ukládají na stejné záznamové médium (vnitřní paměť/paměťová karta). (FDR-AX40/AX55/AXP55)
- Pro výběr videoklipu XAVC S nebo videoklipu AVCHD, který chcete přehrát, upravit nebo zkopírovat na jiná zařízení, vyberte **MENU** → [Kvalita obrazu/Velikost] → [ Formát souboru].
- V případě videoklipů XAVC S 4K můžete přehrávat pouze videoklipy o zvolené snímkové frekvenci. Zvolte snímkovou frekvenci podle filmů, které chcete přehrávat.

3 Vyberte snímek.



! Přepnutí mezi videoklipy a fotografiemi (Vizuální index)

Vyberte požadovaný typ snímků.

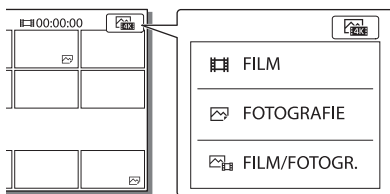

! Operace přehrávání

	Hlasitost		Předchozí/další
	Vymazat		Rychlé přetáčení zpět/vpřed
	Kontext		Přehrávání/pozastavení
	Zastavit		Přehrávání/zastavení prezentace
	Video snímku pohybu		Úprava intervalu pohybu

I Vymazání snímků

- 1 Vyberte **MENU** → [Kvalita obrazu/Velikost] → [**Formát souboru**] → formát snímků, které chcete vymazat.
 - Dostupný formát se liší podle nastavení nabídky [**Formát souboru**].
- 2 Vyberte [Editace/Kopírování] → [Vymazat] → [Více snímků] → typ snímku, který se má vymazat.
- 3 Dotknutím zobrazte značku **✓** na snímcích, které se mají vymazat, potom stiskněte **OK**.

I Přepnutí na MP4

- 1 Vyberte „Tlačítko Přepnout formát videoklipu“.

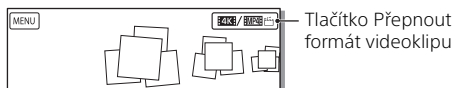

- Objeví se obrazovka Volba formátu filmu.
- 2 Vyberte formát videoklipu.

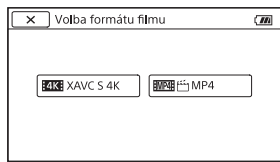

I Kopírování snímků z vnitřní paměti na paměťovou kartu (FDR-AX40/AX55/AXP55)

- 1 Vyberte **MENU** → [Editace/Kopírování] → [Kopírovat] → [Interní paměť → Paměťová karta] → [Více snímků].
- 2 Vyberte typ snímků, které chcete kopírovat.
- 3 Dotknutím zobrazte značku **✓** na snímcích, které se mají kopírovat, potom vyberte **OK**.
- 4 Vyberte **OK**.

Poznámky

- Filmy XAVC S uložené ve vnitřní paměti nelze kopírovat na paměťové karty SDHC nebo na externí zařízení médií se systémem souborů FAT.

Prohlížení obrazů v televizoru

Přehrávání obrazů





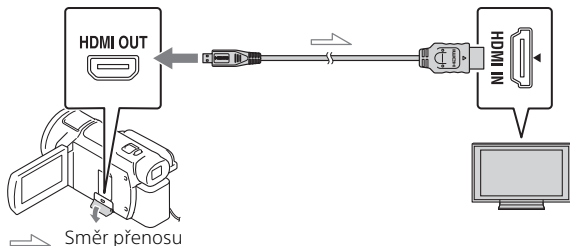











Obrazy, které lze přehrávat, mohou být omezeny v závislosti na kombinaci formátu videoklipu v době nahrávání, typu zvoleného přehrávání obrazů na obrazovce Prohlížení události a na nastavení výstupů HDMI.

- 1** Připojte konektor HDMI OUT videokamery ke konektoru HDMI IN televizoru pomocí dodaného kabelu HDMI.



- 2** Nastavte vstup televizoru na HDMI IN.
- 3** Přehrávejte snímky na videokameře.

I Jak nastavit přehrávání snímků

Formát videoklipu	TV	[Rozlišení HDMI]	Vizuální index (strana 22)	Kvalita přehrávaného obrazu
XAVC S 4K	4K TV	[Auto], [2160p/1080p]	 FILM  FOTOGRAFIE  FILM/  FOTOGR.	4K kvalita obrazu
		[1080p], [1080i], [720p]	 FILM  FILM/  FOTOGR.  FOTOGRAFIE	Kvalita vysokého rozlišení obrazu (HD)
	Televizor s vysokým rozlišením	[Auto], [1080p], [1080i], [720p]	 FILM  FOTOGRAFIE  FILM/  FOTOGR.	Kvalita vysokého rozlišení obrazu (HD)
XAVC S HD AVCHD	Televizor 4K nebo televizor s vysokým rozlišením	[Auto], [2160p/1080p], [1080p], [1080i], [720p]	 FILM  FILM/  FOTOGR.	Kvalita vysokého rozlišení obrazu (HD)
			 FOTOGRAFIE	Kvalita obrazu 4K (při zapojení do televizoru 4K)*

* Rozlišení bude rozlišení HDMI nastavené na videokameře.

- Obrazy bude přehrávány, když bude [Rozlišení HDMI] nastaveno na [Auto] (výchozí nastavení).
- Pokud se obrazy správně nepřehrávají pomocí funkce [Auto], změňte nastavení [Rozlišení HDMI]. Vyberte **MENU** → [Nastavení] → [↔ Připojení] → [Rozlišení HDMI] → požadované nastavení.
- Nemá-li televizor konektor HDMI, připojte multifunkční terminál/terminál mikro USB videokamery ke vstupním konektorům videa/zvuku na televizoru pomocí kabelu AV (prodává se samostatně).

! Připojení videokamery k televizoru kompatibilnímu se sítí

Videokameru připojte k přístupovému bodu s nastavením zabezpečení (strana 36). Na videokameře stiskněte  (Zobrazit snímky) a vyberte **MENU** → [Bezdrátová] → [Funkce] → [Zobrazit na televizoru] → typ obrazu, který se má přehrát.

- Prohlížet můžete pouze videoklipy AVCHD, videoklipy MP4 a fotografie.

Přehrávání sestříhaných videoklipů (Přehrávání výřezu) nahraných ve formátu XAVC S 4K

Při přehrávání videoklipů nahraných ve formátu souborů XAVC S 4K můžete zvětšovat a sestříhat část, kterou chcete sledovat, a také scénu zvětšit až do obrazové kvality plného vysokého rozlišení.

1 Nastavení výstupu HDMI změňte na výstup videoklipů 4K.

Vyberte **MENU** → [Nastavení] → [Připojení] → [Rozlišení HDMI] → požadované nastavení.

2 Připojte konektor HDMI OUT videokamery ke konektoru HDMI IN televizoru pomocí dodaného kabelu HDMI.

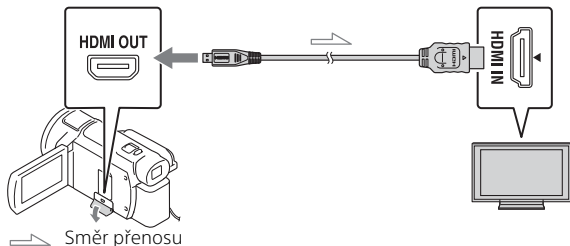

TV	[Rozlišení HDMI]
4K TV	[Auto]*, [2160p/1080p]*, [1080p], [1080i], [720p]
Televizor s vysokým rozlišením	[Auto], [1080p], [1080i], [720p]

* Když zapínáte nebo vypínáte funkci přehrávání sestříhaných videoklipů, obrazovka bude několik sekund prázdná.

3 Dotkněte se během přehrávání tlačítka ON (střih zapnut) na monitoru LCD a potom vyberte dotykem část, která se má oříznout.

- Přehrávaný obraz se stříhá v kvalitě obrazu s vysokým rozlišením (HD).

Poznámky

- Sestříhané videoklipy nelze přehrávat na monitoru LCD videokamery.

Prohlížení snímků pomocí vestavěného projektoru (FDR-AXP55)

- 1 Stiskněte tlačítko PROJECTOR (strana 50).
- 2 Vyberte [Obraz pořízený tímto zařízením].
- 3 Řiďte se návodem k použití zobrazeným na LCD monitoru, potom vyberte [Promítání].

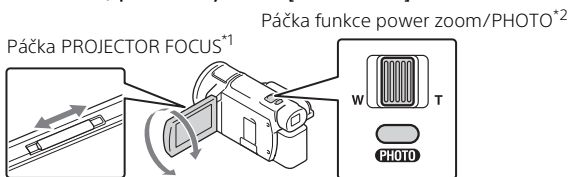

*1 Opraví zaostření promítaného snímku.

*2 Pomocí páčky power zoom přesuňte rámeček výběru, který se objeví na promítaném snímku, potom stiskněte tlačítko PHOTO.

! Používání vestavěného projektoru s počítačem/ chytrým telefonem

- ① Připojte konektor PROJECTOR IN (strana 50) videokamery a výstupní konektor HDMI zařízení, které chcete připojit, pomocí kabelu HDMI (je součástí dodávky).
 - Pokud kabel HDMI (je součástí dodávky) nepasuje do konektoru zařízení, ke kterému se chcete připojit, použijte běžně dostupný adaptér konektoru. Podrobnosti naleznete v návodu k použití zařízení, ke kterému se chcete připojit.
- ② Vyberte [Obraz z externího zařízení] v kroku 2 výše.

Import snímků do počítače

K čemu slouží PlayMemories Home™

PlayMemories Home umožňuje importovat videoklipy a fotografie do počítače a využívat je mnoha různými způsoby.

- Před použitím aktualizujte PlayMemories Home na nejnovější verzi.



Importujte obrazy z videokamery.

V systému Windows jsou také k dispozici následující funkce.



Zobrazení
obrazů v
kalendáři



Vytváření
disků s
videoklipy



Nahrávání
obrazů na
síťové služby

Přehrávání
importovaných
obrazů



Sdílení obrazů
na PlayMemories
Online™



I Stažení PlayMemories Home

PlayMemories Home lze stáhnout z následující adresy URL.

<http://www.sony.net/pm/>

I Ověření počítačového systému

Požadavky na počítač, které jsou pro software potřeba, lze ověřit na následující adrese URL.

<http://www.sony.net/pcenv/>



Ukládání snímků na externí zařízení médií

V této části je vysvětleno, jak uchovávat videoklipy a fotografie na externích zařízeních médií. Viz také návod k obsluze dodaný s externím zařízením médií.

Pomocí softwaru PlayMemories Home (strana 29) videoklipy uložte do počítače.

Jak ukládat videoklipy

Zařízení	Kabel	Obrazová kvalita/ Formát záznamu	Média
Rekordér bez konektoru USB	Kabel AV (prodává se samostatně)	Kvalita standardního rozlišení obrazu	DVD
Externí zařízení médií	Adaptérový kabel USB VMC-UAM2 (prodává se samostatně)	Obrazová kvalita 4K/vysokého rozlišení (HD) • XAVC S • AVCHD	Externí média
Počítač	Kabel mikro USB	Obrazová kvalita 4K/vysokého rozlišení (HD) • XAVC S • AVCHD	Počítač a připojené externí médium

- Pro nejnovější prostředí uchovávání viz následující webovou stránku. <http://www.sony.net/>
- Snímky můžete uchovávat připojením k rekordéru s analogovým AV kabelem (prodává se samostatně). Videoklipy jsou kopírovány ve standardním rozlišení (strana 31).
- Pomocí adaptérového kabelu USB VMC-UAM2 (prodává se samostatně) můžete obrazy kopírovat přímo na externí zařízení médií.

Jak připojit zařízení

Rekordér bez konektoru USB

Připojte rekordér k multifunkčnímu terminálu/terminálu mikro USB videokamery pomocí kabelu AV (prodává se samostatně).

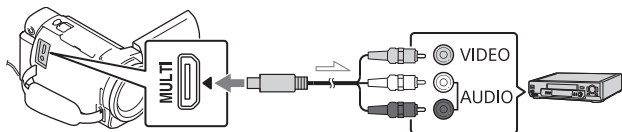

➤ Směr přenosu

- Informace o ukládání snímků také naleznete v návodu k použití nahrávacího zařízení.
- Videoklipy jsou kopírovány ve standardním rozlišení.

Externí pevný disk USB

Připojte rekordér k multifunkčnímu terminálu/terminálu mikro USB videokamery pomocí adaptérového kabelu USB VMC-UAM2 (prodává se samostatně).

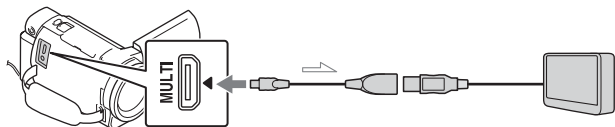

➤ Směr přenosu

- Videoklipy jsou kopírovány v kvalitě obrazu 4K/vysokého rozlišení (HD).

Použití funkce Wi-Fi

Instalace PlayMemories Mobile™ na chytrý telefon

Nejnovější informace nebo podrobnější informace o funkcích aplikace PlayMemories Mobile viz následující adresa URL.



<http://www.sony.net/pmm/>

Operační systém Android

Nainstalujte PlayMemories Mobile z obchodu Google Play.



- K použití funkcí jedním dotykem (NFC) je potřeba systém Android 4.0 nebo vyšší.

iOS

Nainstalujte PlayMemories Mobile z obchodu App Store.



- Funkce jedním dotykem (NFC) nejsou v systému iOS dostupné.

Poznámky

- V závislosti na zemi nebo na oblasti je možné, že nebudete moci stáhnout PlayMemories Mobile z obchodu Google play nebo App Store. V takovém případě vyhledejte „PlayMemories Mobile“.
- Je-li již PlayMemories Mobile na chytrém telefonu nainstalován, aktualizujte software na nejnovější verzi.
- Fungování zde popsané funkce Wi-Fi není zaručeno na všech chytrých telefonech a tabletech.
- Funkci Wi-Fi videokamery nelze použít pro připojení k veřejné bezdrátové síti LAN.
- Pro použití funkcí jedním dotykem (NFC) této videokamery je potřeba chytrý telefon či tablet, který podporuje funkci NFC.
- Metody obsluhy a zobrazení obrazovek této aplikace se mohou v budoucích aktualizacích změnit bez předchozího upozornění.

Přenos videoklipů MP4 a fotografií na chytrý telefon

1 Připojení jedním dotykem v systému Android podporujícím NFC

- 1 Na chytrém telefonu vyberte [Settings], pak [More...] a ověřte, že je aktivováno [NFC].

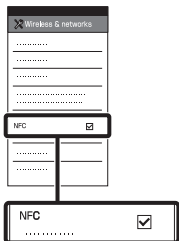

- 2 Na videokameře přehrajte snímek, který chcete odeslat do chytrého telefonu.

- Přenášet lze pouze videoklipy MP4 a fotografie.
- Chcete-li při přehrávání videoklipů zvolit videoklipy MP4, viz „Přepnutí na MP4“ (strana 23).

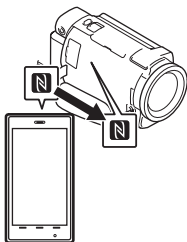

- 3 Přiložte videokameru k chytrému telefonu.



Poznámky

- Předtím zrušte režim spánku nebo odemkněte obrazovku na chytrém telefonu.
- Ověřte, že je na monitoru LCD videokamery a na chytrém telefonu zobrazeno .
- Bez jakéhokoli pohybu stále držte chytrý telefon přiložený k videokameře, dokud se nespustí PlayMemories Mobile (1 až 2 sekundy).
- Nelze-li videokameru připojit k chytrému telefonu pomocí NFC, viz „Připojování k síti Wi-Fi pomocí kódu QR Code“ (strana 33).

1 Připojování k síti Wi-Fi pomocí kódu QR Code

- 1 Stiskněte tlačítko  (Zobrazit snímky) a poté vyberte  → [Bezdrátová] →  [Funkce] → [Odes. do smartphonu] → [Vybrat na tomto zařízení] → typ obrazu.

- 2 Vyberte snímek, který chcete přenést, přidejte ✓ a pak klepněte na **OK** →

OK

- Zobrazí se QR Code, SSID a heslo.



- 3 Spusťte aplikaci PlayMemories Mobile.

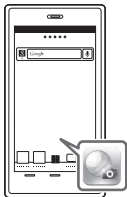

- 4 Vyberte možnost [Skenování QR Code sním. zařízení] z obrazovky aplikace PlayMemories Mobile.



- 5 Vyberte možnost [OK]. (Pokud se objeví zpráva, vyberte znovu možnost [OK].)

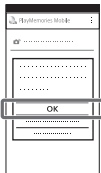

- 6 Pomocí smartphonu načtěte kód QR Code zobrazený na LCD monitoru videokamery.

Android

Provedte následující operace.

- 1 Když se zobrazí zpráva [Propojit se snímacím zařízením?], vyberte možnost [Připojit].

iPhone/iPad

Provedte následující operace.

- 1 Řiďte se pokyny na obrazovce a nainstalujte profil (informace nastavení).

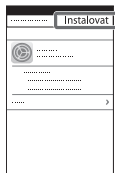

- ② Na domovské obrazovce vyberte možnost [Nastavení] → [Wi-Fi].

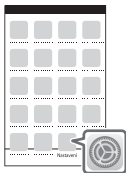

- ③ Vyberte SSID videokamery.

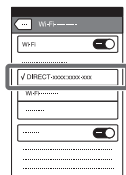

- ④ Vraťte se na domovskou obrazovku a spusťte aplikaci PlayMemories Mobile.

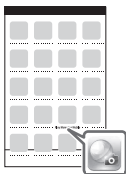

- Jakmile bude QR Code načten a připojení úspěšně navázáno, SSID (DIRECT-xxxx) a heslo videokamery bude ve smartphonu zaregistrováno. Následné připojení Wi-Fi mezi videokamerou a smartphonem bude vyžadovat pouze zvolení identifikátoru SSID videokamery zaregistrovaného ve smartphonu.

- Pokud videokameru nelze připojit k smartphonu pomocí NFC a načtením kódu QR Code, připojte ji pomocí SSID a hesla. Další podrobnosti naleznete v dokumentu „Příručka“.

Použití chytrého telefonu jako bezdrátového dálkového ovladače

S videokamerou lze nahrávat pomocí chytrého telefonu jako bezdrátového dálkového ovladače.

- 1 Klepněte na **MENU** → [Bezdrátová] → [Funkce] → [Ovl. smartphonem] na videokameře.

- 2 Na chytrém telefonu proveďte stejnou operaci jako v kroku 6 v části „Připojování k síti Wi-Fi pomocí kódu QR Code“ (strana 33).

Při použití NFC zobrazte nahrávací obrazovku na videokameře a pak se značkou **N** videokamery dotkněte značky **N** chytrého telefonu.

- 3 Ovládejte videokameru na chytrém telefonu.

Poznámky

- V závislosti na místním elektrickém rušení a schopnostech chytrého telefonu nemusí dojít k hladkému zobrazení obrazu živého náhledu.

Ukládání videoklipů a fotografií na počítač přes Wi-Fi

Nejprve připojte počítač k bezdrátovému přístupovému bodu či bezdrátovému širokopásmovému směrovači.

1 Nainstalujte specializovaný software na počítač (pouze poprvé).

Windows: PlayMemories Home
<http://www.sony.net/pm/>

Mac: Wireless Auto Import
<http://www.sony.co.jp/imsoft/Mac/>

- Je-li již tento software na počítači nainstalován, aktualizujte jej na nejnovější verzi.

2 Připojte videokameru k přístupovému bodu následujícím způsobem (pouze poprvé).

Nelze-li se zaregistrovat, nahlédněte do návodu k přístupovému bodu nebo se obraťte na toho, kdo přístupový bod nastavil.

Má-li bezdrátový přístupový bod tlačítko WPS

- 1 Klepněte na [MENU] → [Bezdrátová] → [Nastavení] → [Stisk WPS] na videokameře.
- 2 Stiskněte tlačítko WPS na přístupovém bodu, ke kterému se chcete zaregistrovat.

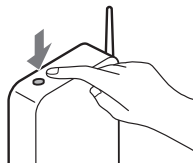

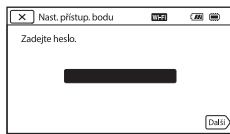

Znáte-li SSID a heslo bezdrátového přístupového bodu

- 1 Klepněte na [MENU] → [Bezdrátová] → [Nastavení] → [Nast. přístup. bodu] na videokameře.
- 2 Vyberte přístupový bod, ke kterému se chcete zaregistrovat, zadejte heslo a klepněte na [Další].



3 Není-li ještě spuštěn počítač, zapněte jej.

4 Spustíte odesílání snímků z videokamery na počítač.

- ① Stiskněte tlačítko  (Zobrazit snímky) na videokameře.
 - ② Vyberte **MENU** → [Bezdrátová] → [ Funkce] → [Poslat do počítače].
- Snímky jsou automaticky přeneseny a uloženy na počítač.
 - Přeneseny jsou pouze nově nahrané snímky. Import videoklipů a více fotografií může určitou dobu trvat.
-

Použití nabídek

1 Klepněte na **MENU**.



2 Vyberte kategorii.

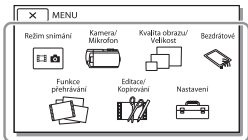

3 Vyberte požadovanou položku nabídky.

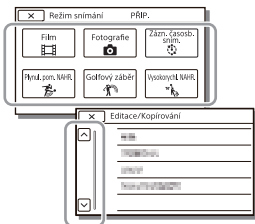

Procházejte položkami nabídky nahoru či dolů.

- Klepnutím na **X** dokončíte nastavení nabídky nebo se vrátte na předchozí obrazovku nabídky.

Seznamy nabídek

Režim snímání

Film

Fotografie

Zázn. časosb. sním.

Plynul. pom. NAHR.*1

Golfový záběr*1

Vysokorychl. NAHR.*2

Kamera/Mikrofon

Ruční Nastavení

Vyvážení bílé

Bod. Měření/Ostření

Bodové měření

Bodové ostření

Expozice

Ostření

CLONA

Čas závěrky

Omezení AGC

Kor. autom. expozice

Posun vyvážení bílé

Low Lux

Nast. Fotoaparátu

Volba scény

Obrazový efekt

Kinotón

Prolínačka

Samospoušť

SteadyShot

SteadyShot

Digitální zoom

Filtr/Ochrana

Automat. protisvětlo

Nast. man. kroužku*³

Světlo NIGHTSHOT*³

 Obličej

Detekce obličejů

Snímání úsměvu

Citl. Detekce úsměvu

 Blesk*⁴

Blesk

Úroveň blesku

Redukce červ. očí

 Mikrofon

Zrušení mého hlasu

Zoom vest. mikrofon.

Auto. red. zv. větru

Režim zvuku

Úroveň nahr. zvuku

 Asistence Snímání

Moje Tlačítko

Lupa zaostření*³

Ř. Mřížky

Nastavení displeje

Zebra

Vyznačení

Zobr. úrov. zvuku

 Kvalita obrazu/Velikost

 NAHRÁV. režim

 Snímk. Frekvence

Dvojitý nahráv. videa

 Formát souboru

 Velik. snímku

 Bezdrátová

 Funkce

Ovl. smartphonem

Ovládání více kamer

Živý streaming

Odes. do smartphonu

Poslat do počítače

Zobrazit na televizoru

 Nastavení

Režim letadlo

Nast. ovl. více kamer

Nah. vid. běh. stream.*⁵

Stisk WPS

Nast. přístup. bodu

Uprav. Název zařízení

Zobrazit adresu MAC

Reset SSID/Hesla

Reset info. o síti

 Funkce přehrávání

Prohlížení události

 Editace/Kopírování

Vymazat

Chránit

Kopírovat

Přímé kopírování*⁶

 Nastavení

 Nastavení Média

Volba média*⁷

Informace o médiu

Formát.

Opravit datab. obrazů

Číslo souboru

 Nastavení Přehrávání

Datový kód

Nastavení hlasitosti

Úprav. inter. pohybu

Staž. hudby*⁸

Vyprázdnit hudbu*⁸

00:00 TC/UB

TC/UB Disp

TC Preset

UB Preset

TC Format^{*9}

TC Run

TC Make

UB Time Rec

 Připojení

Typ televizoru

Rozlišení HDMI

OVLÁDÁNÍ HDMI

Připojit USB

Nast. připojení USB

Nastavení USB LUN

 Obecná Nastavení

Zvuk

Jas displeje

Autom. úpr. zkreslení^{*10}

Indikátor NAHRÁV.

Dálkové ovládaní

Zap. otevřením disp.^{*11}

Language Setting

Režim 24p^{*12}Zrušit Režim 24p^{*12}

Informace o baterii

Úspora energie

Inicializace

Režim demo

Verze

 Nastavení Hodin

Nastav.data a času

Nastavení oblasti

^{*1} Když je velikost obrazu nastavená na [AVCHD]

^{*2} Když je velikost obrazu nastavená na [XAVC S HD]

^{*3} FDR-AX53/AX55/AXP55

^{*4} Tuto položku lze nastavit při použití blesku (prodává se samostatně).

^{*5} Funkce Živý streaming je závislá na službách a podmínkách externího poskytovatele internetového připojení ve vaší oblasti. Funkce nemusí být k dispozici z důvodu omezení týkajících se šířky pásma a internetových služeb ve vaší oblasti.

^{*6} Tuto položku lze nastavit při použití externího zařízení médií (prodává se samostatně).

^{*7} FDR-AX40/AX55/AXP55

^{*8} Funkce nemusí být k dispozici v závislosti na zemi/oblasti.

^{*9} Modely kompatibilní s 1080 60i

^{*10}FDR-AXP55

^{*11}FDR-AX40

^{*12}Modely kompatibilní s 1080 50i

Preventivní opatření

Napájecí adaptér

Nezkratujte kontakty akumulátoru kovovými předměty. Mohlo by dojít k poškození videokamery.

Přehrávání snímků na jiných zařízeních

Normální přehrávání snímků nahraných na videokameře nemusí být možné pomocí jiných zařízení. Podobně nemusí být možné přehrávání snímků nahraných jinými zařízeními pomocí videokamery.

Nahrávání a přehrávání

- Vyvarujte se drsného zacházení, rozebírání, upravování, fyzických ořesů nebo nárazů, jako například tlučení, upuštění přístroje nebo šlapání na něj. Zvláště opatrní buďte při manipulaci s objektivem.
- K zajištění stabilní funkce paměťové karty doporučujeme před prvním použitím paměťovou kartu zformátovat pomocí videokamery. Naformátováním paměťové karty se vymažou všechna data uložená na kartě a data nelze obnovit. Důležitá data si uložte do počítače nebo na jiné médium.
- Zkontrolujte směr zasunutí karty. Pokud vložíte paměťovou kartu špatným směrem, může dojít k poškození paměťové karty, slotu paměťové karty nebo obrazových dat.

- Před zahájením nahrávání otestujte funkci nahrávání a ověřte, zda je obraz a zvuk nahráván bez problémů.
- Televizní programy, filmy, videonahrávky a jiné materiály mohou podléhat autorským právům. Nepovolené kopírování takových materiálů může porušovat autorská práva.
- Záruka se nevztahuje na obsah záznamu, a to ani v případě, kdy nahrávání nebo přehrávání neproběhlo následkem selhání videokamery, záznamového média apod.
- Videokamera není odolná proti prachu a stříkající vodě a není ani vodotěsná.
- Nevystavujte videokameru působení vody, např. při dešti nebo u moře. Voda by mohla způsobit poškození videokamery. Některá poškození nelze opravit.
- Nemiřte videokameru přímo na slunce či ostré světlo. Mohlo by dojít k poruše videokamery.
- Nepoužívejte videokameru v blízkosti silných rádiových vln či záření. Mohlo by dojít k rušení správné funkce nahrávání a přehrávání snímků na videokameře.
- Nepoužívejte videokameru na písečné pláži ani v prašném prostředí. Mohlo by dojít k poruše videokamery.
- Dojde-li ke kondenzaci vlhkosti, nepoužívejte videokameru, dokud se vlhkost neodpaří.

- Nevystavujte videokameru mechanickým rázům a vibracím. Mohlo by dojít k chybnému provozu videokamery či nemožnosti nahrávat snímky. Navíc by mohlo dojít k poškození záznamového média či nahraných dat.

Monitor LCD

Monitor LCD je vyroben pomocí vysoce přesné technologie, díky níž lze efektivně využít více než 99,99 % pixelů. Přesto se může stát, že se na monitoru LCD budou neustále zobrazovat drobné tmavé nebo světlé body (bílé, červené, modré či zelené). Výskyt těchto bodů je běžným důsledkem výrobního procesu a nijak neovlivňuje výsledky nahrávání.

Teplota videokamery

Videokamera a modul akumulátoru se během používání zahřívají. Nejedná se o závadu.

Ochrana před přehřátím

V závislosti na teplotě akumulátoru a videokamery nemusí být možné nahrávání videoklipů nebo se může automaticky vypnout napájení pro ochranu videokamery. Před vypnutím napájení nebo nemožností nahrávat videoklipy se zobrazí zpráva na monitoru LCD. V tomto případě nechte napájení vypnuté a počkejte na ochlazení akumulátoru a videokamery. Zapnete-li napájení, aniž by došlo k ochlazení akumulátoru a videokamery, zřejmě znovu dojde k vypnutí napájení či nemožnosti nahrávat videoklipy.

Dočasná deaktivace bezdrátové sítě LAN (Wi-Fi, NFC apod.)

Když nastoupíte do letadla, můžete dočasně deaktivovat funkci Wi-Fi. Vyberte **[MENU]** → **[Bezdrátová]** → **[ Nastavení]** → **[Režim letadlo]** → **[Zap.]**.

Bezdrátová síť LAN

Nepřebíráme jakoukoli odpovědnost za škody způsobené neoprávněným přístupem či použitím bezdrátových sítí uložených ve videokameře, které by mohly být důsledkem její ztráty nebo odcizení.

Bezpečnost při používání produktů s bezdrátovou sítí LAN

- Dbejte na to, abyste se svými zařízeními vždy používali zabezpečenou bezdrátovou síť, předejete tak útokům hackerů, neautorizovanému přístupu externích uživatelů a dalším bezpečnostním rizikům.
- Při používání funkce bezdrátové sítě je důležité nastavit zabezpečení.
- Společnost Sony neposkytuje záruky a nenes zodpovědnost za škody související s nedostatečným zabezpečením nebo s používáním funkce bezdrátové sítě.

Řešení problémů

Pokud se při používání videokamery setkáte s problémy:

- Zkontrolujte videokameru, viz Příručka (strana 5).
- Odpojte zdroj napájení, za 1 minutu jej znovu připojte a zapněte videokameru.
- Zinicializujte videokameru (strana 40).
Dojde k resetování všech nastavení včetně hodin.
- Obratě se na prodejce Sony či místní autorizované servisní středisko Sony.

Technické údaje

Systém

Formát signálu:

UHDTV

HDTV

Barvy NTSC, standardy EIA (modely kompatibilní s 1080 60i)

Barvy PAL, standardy CCIR (modely kompatibilní s 1080 50i)

Formát záznamu videoklipů:

XAVC S (formát XAVC S)

Video: MPEG-4 AVC/H.264

Audio: MPEG-4 Linear PCM 2kan. (48 kHz/16 bitů)

AVCHD (kompatibilní s formátem AVCHD Ver.2.0)

Video: MPEG-4 AVC/H.264

Audio: Dolby Digital 2kan./5,1kan.

Dolby Digital 5.1 Creator*1
MP4

Video: MPEG-4 AVC/H.264

Audio: MPEG-4 AAC-LC 2ch

*1 Vyrobeno podle licence společnosti Dolby Laboratories.

Formát souborů fotografií:

Kompatibilní s DCF Ver.2.0

Kompatibilní s Exif Ver.2.3

Kompatibilní s MPF Baseline

Hledáček (FDR-AX53/AX55/AXP55):

0,6 cm (typ 0,24) Ekvivalent barvy 1 555 200 bodů

Záznamové médium (videoklipy/fotografie):

Vnitřní paměť (FDR-AX40/AX55/AXP55): 64 GB*2

XAVC S 4K (100Mbps), XAVC S HD Vysokorychl. NAHR.

(100Mbps), Film:

Paměťová karta SDHC (UHS rychlostní třídy 3 nebo rychlejší)^{*3}
Paměťová karta SDXC (UHS rychlostní třídy 3 nebo rychlejší)^{*3}
Paměťová karta microSDHC (UHS rychlostní třídy 3 nebo rychlejší)^{*3}
Paměťová karta microSDXC (UHS rychlostní třídy 3 nebo rychlejší)^{*3}
XAVC S HD, XAVC S 4K (60Mbps), Film:
Paměťová karta SDHC (třída 10 nebo UHS rychlostní třídy 1 nebo rychlejší)^{*3}
Paměťová karta SDXC (třída 10 nebo UHS rychlostní třídy 1 nebo rychlejší)^{*3}
Paměťová karta microSDHC (třída 10 nebo UHS rychlostní třídy 1 nebo rychlejší)^{*3}
Paměťová karta microSDXC (třída 10 nebo UHS rychlostní třídy 1 nebo rychlejší)^{*3}
AVCHD, Fotografie:
Memory Stick Micro (Mark2)
Memory Stick PRO-HD Duo
Karta SD (třída 4 nebo rychlejší nebo UHS rychlostní třídy 1 nebo rychlejší)
Karta microSD (třída 4 nebo rychlejší nebo UHS rychlostní třídy 1 nebo rychlejší)

^{*2} Kapacita, kterou může uživatel využít (přibližně):
62,4 GB
1 GB rovná 1 miliardě bajtů.
Část této kapacity se využívá pro správu systému a/nebo aplikační soubory. Odstranit lze pouze předinstalovaný ukázkový videoklip.

^{*3} Vyžadována je kapacita 4 GB nebo více.

Obrazové zařízení:

Typ 1/2,5 (7,20 mm)
podsvětlený snímač CMOS
Exmor R™

Záznamové pixely (fotografie, 16:9):

Max. 16,6 megapixelů
(5 440 × 3 056)^{*4}

Hrubé: Přibližně 8,57 megapixelů

Efektivní (videoklip, 16:9)^{*5}:

Přibližně 8,29 megapixelů

Efektivní (fotografie, 16:9):

Přibližně 8,29 megapixelů

Efektivní (fotografie, 4:3):

Přibližně 6,22 megapixelů

Objektiv:

Objektiv ZEISS Vario-Sonnar T*

20× (optický)^{*5}, 4K: 30× (Clear

Image Zoom, při nahrávání

videoklipů)^{*6} HD: 40× (Clear

Image Zoom, při nahrávání

videoklipů)^{*6}, 250× (digitální)

Průměr filtru: 55 mm

F2,0 - F3,8

Ohnisková vzdálenost:

f= 4,4 mm - 88 mm

Při převodu na fotoaparát

formátu 35 mm

Pro videoklipy^{*5}:

f=26,8 mm - 536 mm (16:9)

Pro fotografie:

f=26,8 mm - 536 mm (16:9)

Teplota barev: [Auto], [Stisk],

[Uvnitř], [Venku]

Minimální osvětlení:

4K: 9 lx (luxů), HD: 6 lx (luxů)

(při výchozím nastavení, čas

závěrky 1/60 s)

4K: 1,8 lx (luxů), HD: 1,2 lx (luxů)

(funkce [Low Lux] je nastavena

na [Zap.], čas závěrky 1/30 s)

NightShot (FDR-AX53/AX55/AXP55): 0 lx (luxů) (čas závěrky 1/60 s)

^{*4} Rozlišení statických obrazů ekvivalentní popsaným velikostem umožňuje jedinečný systém zpracování obrazu BIONZ-X společnosti Sony.

^{*5} [SteadyShot] je nastaven na [Standardní] nebo [Vyp.].

^{*6} [SteadyShot] je nastaven na [Aktivní].

Vstupní/výstupní konektory

Konektor HDMI OUT: Konektor mikro HDMI

Konektor PROJECTOR IN (FDR-AXP55): Konektor mikro HDMI

Vstupní konektor MIC: Stereofonní minikonektor (φ3,5 mm)

Konektor sluchátek: Stereofonní minikonektor (φ3,5 mm)

Konektor USB: Multifunkční terminál/Terminál mikro USB*

* Podporuje zařízení kompatibilní s mikro USB.

Připojení USB slouží pouze pro výstup (Pro zákazníky v Evropě).

Monitor LCD

Obraz: 7,5 cm (typ 3,0, poměr stran 16:9)

Celkový počet pixelů:

FDR-AX40:

460 800 (960 × 480)

FDR-AX53/AX55/AXP55:

921 600 (1 440 × 640)

Projektor (FDR-AXP55)

Typ projekce: DLP

Zdroj světla: LED (R/G/B)

Ostření: ruční

Vzdálenost od promítací plochy:

0,5 m nebo více

Rozlišení (výstupní): 854 × 480

Doba nepřetržité projekce (při použití dodaného modulu akumulátoru): přibližně 2 h. 25 min.

Bezdrátová síť LAN

Podporovaný standard:

IEEE 802.11 b/g/n

Frekvence: 2,4 GHz

Podporované bezpečnostní

protokoly: WEP/WPA-PSK/

WPA2-PSK

Metoda konfigurace: WPS

(chráněné nastavení Wi-Fi)/
ruční

Přístupová metoda: režim
infrastruktury

NFC: soulad s normou pro štítek
typu 3 organizace NFC Forum

Všeobecně

Požadavky na napájení:

6,8 V/7,4 V DC (modul
akumulátoru),

8,4 V DC (napájecí adaptér)

Nabíjení USB: 5 V DC, 1 500 mA

Průměrný příkon:

Při nahrávání videokamerou s
využitím hledáčku (FDR-AX53/
AX55/AXP55): 4K: 4,9 W,
HD: 3,6 W*

Při nahrávání videokamerou s
využitím monitoru LCD s
normálním jasnem: 4K: 4,9 W,
HD: 3,6 W*

* v režimu AVCHD FH

Provozní teplota: 0 °C až 40 °C

Skladovací teplota: -20 °C až
+60 °C

Rozměry (přibližně):

FDR-AX40:

73 mm × 80,5 mm × 142,5 mm
(š/v/h) včetně vyčnívajících
částí

73 mm × 80,5 mm × 166,5 mm
(š/v/h) včetně vyčnívajících
částí a dodávaného dobíjecího
modulu akumulátoru

FDR-AX53/AX55:

73 mm × 80,5 mm × 161,0 mm
(š/v/h) včetně vyčnívajících
částí

73 mm × 80,5 mm × 166,5 mm
(š/v/h) včetně vyčnívajících
částí a dodávaného dobíjecího
modulu akumulátoru

FDR-AXP55:

77 mm × 80,5 mm × 161,0 mm
(š/v/h) včetně vyčnívajících
částí

77 mm × 80,5 mm × 166,5 mm
(š/v/h) včetně vyčnívajících
částí a dodávaného dobíjecího
modulu akumulátoru

Hmotnost (přibližně):

FDR-AX40:

510 g, pouze hlavní jednotka
610 g včetně dodávaného
dobíjecího modulu
akumulátoru NP-FV70

FDR-AX53/AX55:

535 g, pouze hlavní jednotka
635 g včetně dodávaného
dobíjecího modulu
akumulátoru NP-FV70

FDR-AXP55:

565 g, pouze hlavní jednotka
660 g včetně dodávaného
dobíjecího modulu
akumulátoru NP-FV70

! Napájecí adaptér AC-L200D

Požadavky na napájení: 100 V –
240 V AC, 50 Hz/60 Hz

Příkon: 18 W

Výstupní napětí: 8,4 V DC*

* Další specifikace viz označení na
napájecím adaptéru.

! Dobíjecí modul akumulátoru NP-FV70

Nejvyšší výstupní napětí: 8,4 V DC

Výstupní napětí: 6,8 V DC

Maximální nabíjecí napětí: 8,4 V DC

Maximální nabíjecí proud: 3,0 A

Kapacita

Typická: 14,0 Wh (2 060 mAh)

Minimální: 13,3 Wh (1 960 mAh)

Typ: Li-ion

! Ochranné známky

- AVCHD, AVCHD Progressive, logotyp AVCHD a logotyp AVCHD Progressive jsou ochranné známky společností Panasonic Corporation a Sony Corporation.
- XAVC S a  jsou registrované ochranné známky společnosti Sony Corporation.
- Memory Stick a  jsou ochranné známky nebo registrované ochranné známky společnosti Sony Corporation.
- Blu-ray Disc™ a Blu-ray™ jsou ochranné známky společnosti Blu-ray Disc Association.
- Dolby a symbol double-D jsou ochranné známky společnosti Dolby Laboratories.

- Slovní označení HDMI a HDMI High-Definition Multimedia Interface a logo HDMI jsou ochranné známky nebo registrované ochranné známky společnosti HDMI Licensing LLC ve Spojených státech amerických a dalších zemích.
- Windows je buď registrovaná ochranná známka, nebo ochranná známka společnosti Microsoft Corporation ve Spojených státech amerických a/ nebo v dalších zemích.
- Mac je registrovaná ochranná známka společnosti Apple Inc. ve Spojených státech amerických a v dalších zemích.
- Intel, Pentium a Intel Core jsou ochranné známky společnosti Intel Corporation ve Spojených státech amerických a/ nebo v dalších zemích.
- Logo SDXC je ochranná známka společnosti SD-3C, LLC.
- Android a Google Play jsou ochranné známky společnosti Google Inc.
- Wi-Fi, logo Wi-Fi, Wi-Fi PROTECTED SET-UP jsou registrované ochranné známky společnosti Wi-Fi Alliance.
- Značka N je ochranná známka nebo registrovaná ochranná známka společnosti NFC Forum, Inc. ve Spojených státech amerických a v dalších zemích.
- Facebook a logo „f“ jsou ochranné známky nebo registrované ochranné známky společnosti Facebook, Inc.
- YouTube a logo YouTube jsou ochranné známky nebo registrované ochranné známky společnosti Google Inc.

- iPhone a iPad jsou ochranné známky společnosti Apple Inc. registrované ve Spojených státech amerických a v dalších zemích.
- QR Code je registrovaná ochranná známka společnosti DENSO WAVE INCORPORATED.

Ostatní zde zmíněné názvy produktů mohou být ochrannými známkami nebo registrovanými ochrannými známkami příslušných společností. Navíc v této příručce nejsou používány symboly ™ a ® ve všech případech.

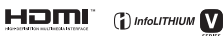

! O použitém softwaru GNU GPL/LGPL

Tento produkt obsahuje software, který podléhá licenci GNU General Public License (dále označované jako „GPL“) nebo licenci GNU Lesser General Public License (dále označované jako „LGPL“). Smyslem tohoto upozornění je informovat vás, že máte právo za podmínek dodaných GPL/LGPL přistupovat ke zdrojovému kódu těchto softwarových programů, upravovat jej a dále šířit. Zdrojový kód je uveden na internetu. Stáhnout jej můžete z následující adresy URL: <http://oss.sony.net/Products/Linux>



Byli bychom raději, kdybyste nás s ohledem na obsah zdrojového kódu nekontaktovali.

Kopie licencí (v angličtině) jsou uloženy v interní paměti tohoto produktu. Navažte mezi tímto produktem a počítačem připojení typu Mass Storage a přečtěte si soubory ve složce „LICENSE“ v „PMHOME“.

Součásti a ovládací prvky

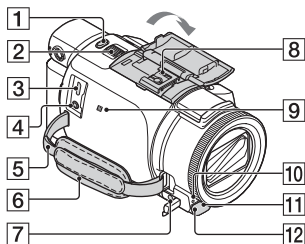
Čísla v závorkách () představují odkazy na stránky.



- 1** Tlačítko PHOTO (17, 19)
- 2** Páčka funkce power zoom (19)
- 3** Multifunkční terminál/
Terminál mikro USB
Podporuje kompatibilní zařízení Micro USB. Tento terminál nepodporuje adaptérový kabel VMC-AVM1 (prodává se samostatně). Nemůžete používat příslušenství prostřednictvím dálkového konektoru A/V.
- 4** Konektor  (mikrofon) (PLUG IN POWER)
- 5** Smyčka pro ramenní popruh
- 6** Řemínek
- 7** Konektor  (sluchátka)
- 8** Vícefunkční sáňky



Podrobné informace o kompatibilním příslušenství, které je k dispozici pro vícefunkční sáňky, viz webové stránky Sony pro vaši oblast nebo se obraťte na prodejce

Sony či místní autorizovaný servis Sony.

Správná funkce s příslušenstvím od jiných výrobců není zaručena.

Při použití sáňkového adaptéru (prodává se samostatně) lze také využívat příslušenství kompatibilní s Active Interface Shoe.

Abyste zabránili poruše, nepoužívejte komerčně dostupné blesky s vysokonapěťovými synchronizačními terminály nebo s obrácenou polaritou.

- 9** Značka N (33)
NFC: Near Field Communication
- 10** Indikátor nahrávání videokamery
- 11** Snímač dálkového ovládání
- 12** Světlo NIGHTSHOT (FDR-AX53/AX55/AXP55)

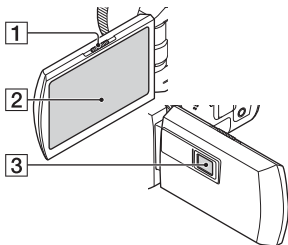

- 1** Páčka PROJECTOR FOCUS (28) (FDR-AXP55)
- 2** Monitor LCD/dotkový panel
- 3** Objektiv projektoru (FDR-AXP55)

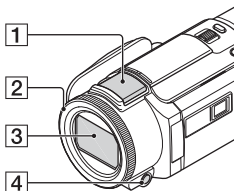

- 1** Vestavěný mikrofon
- 2** Kroužek MANUAL (FDR-AX53/AX55/AXP55) (20)
Ruční funkce lze přiřadit tlačítku a voliči.
- 3** Objektiv (objektiv ZEISS)
- 4** Tlačítko MANUAL (FDR-AX53/AX55/AXP55)

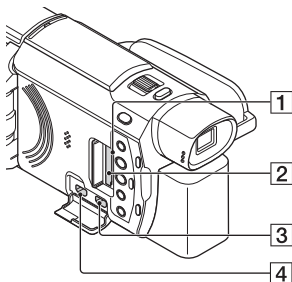

- 1** Indikátor přístupu k paměťové kartě (14)
- 2** Slot paměťové karty (14)
- 3** Konektor HDMI OUT
- 4** Konektor PROJECTOR IN (28) (FDR-AXP55)

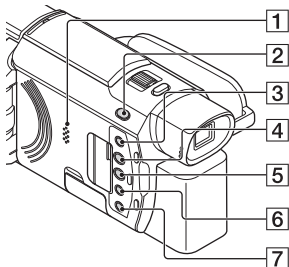

- 1** Reprodaktor
- 2** Tlačítko / (Režim snímání) (19) (FDR-AX53/AX55/AXP55)
- 3** Tlačítko (Zrušení mého hlasu)
Potlačí hlas toho, kdo nahrává videoklip.
- 4** Tlačítko PROJECTOR (28) (FDR-AXP55)
- 5** Tlačítko (Zobrazit snímky) (21)
- 6** Tlačítko NIGHTSHOT (FDR-AX53/AX55/AXP55)
- 7** Tlačítko (zapnuto/pohotovostní režim)

Upevnění řemínku

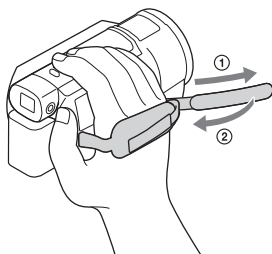
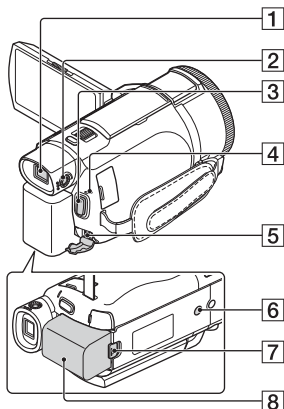

- 1** Hledáček (FDR-AX53/AX55/
AXP55)
Když je vysunutý hledáček,
videokamera je zapnutá.
- 2** Volič seřízení objektivu
hledáčku (FDR-AX53/AX55/
AXP55)
Pokud je obraz v hledáčku
rozmazaný, otočte voličem
seřízení objektivu hledáčku.
- 3** Tlačítko START/STOP (17)
- 4** Indikátor POWER/CHG
(nabíjení) (10)
- 5** Konektor DC IN
- 6** Závit stativu
Připojte stativ (prodává se
samostatně: délka šroubu musí
být menší než 5,5 mm). V
závislosti na vlastnostech
stativu se tento produkt
nemusí připojit ve správném
směru.
- 7** Uvolňovací páčka BATT
(baterie)
- 8** Modul akumulátoru (10)

Rejstřík

A

Android 32
App Store 32
AVCHD 6, 7

B

Bezdrátový přístupový bod 36

D

Datum a čas 13
Doba nabíjení 11
Doba nahrávání 18
Doba nahrávání/přehrávání 11
Dodané položky 9
Dotykový panel 49
Dual Video REC 17

E

El. zásuvka 11

F

Formát 16
Fotografie 19
Funkce One-Touch (NFC) 32

G

Google play 32

CH

Chytrý telefon 32

I

Import snímků do počítače 29
Instalace 32
iOS 32

K

Kabel HDMI 24
Kabel mikro USB 11

M

Manuální nahrávání 20
Memory Stick Micro™ (M2) 14

Modul akumulátoru 10
Monitor LCD 49
MP4 33

N

Nabídky 38
Nabíjení akumulátoru pomocí počítače 11
Nabíjení modulu akumulátoru 10
Nahrávání 17
Napájecí adaptér 10
NFC 33

P

Paměťová karta 14
Paměťová karta microSD 15
Pípnutí 13
PlayMemories Home 29
PlayMemories Online 29
Plné nabití 11
Potlačení mého hlasu 18
Počítač 29
Počítačový systém 29
Preventivní opatření 41
Projektor 28
Přehrávání 21
Přehrávání výřezu 26
Příručka 5
Přiřazení položky nabídky 20

Ř

Řemínek 51
Řešení problémů 43

S

Seznamy nabídek 38
Síť 26
Software 29
Stativ 51

T

Technické údaje 43
TV 24

U

Upravit 21

V

Videoklipy 17

Vymazat 23

W

Wi-Fi 32

Windows 29

X

XAVC S 4K 6, 7

XAVC S HD 6, 7

Z

Zapnutí 13

Záznamové médium 16

Zoom 17

A kamera használatba vétele előtt ezt olvassa el

A készülék működtetése előtt olvassa el figyelmesen ezt a kézikönyvet, és őrizze meg későbbi használatra.

VIGYÁZAT

Tűz és áramütés elkerülése érdekében:

1) ne tegye ki a készüléket eső vagy nedvesség hatásának, 2) ne helyezzen folyadékkal teli tárgyakat, pl. vázákat a berendezésre.

Ne tegye ki az akkumulátorokat túlzott hőnek, például napsütésnek, tűznek vagy hasonlónak.

FIGYELEM!

| Akkumulátor

Ha nem megfelelően bánik az akkumulátorral, az fellobbanhat, tüzet, sőt a kikerülő vegyi anyag sérülés is okozhat. Tartsa szem előtt az alábbiakat.

- Ne szedje szét.
- Ne törje össze az akkumulátort, és óvja az ütéstől és az erős fizikai hatásoktól, többek között ne kalapálja, ne ejtse le, ne lépjen rá.

- Ne zárja rövidre az akkumulátor pólusait, és ügyeljen arra is, hogy érintkezőihez ne érjen fémtárgy.
- Óvja a 60 °C fölérti hőmérséklettől: ne tegye ki közvetlen napsugárzásnak, ne hagyja tűző napon parkoló gépkocsiban.
- Ne gyújtsa meg és ne dobja tűzbe.
- Ne használjon se sérült, se olyan lítium ion akkumulátort/elemet, amelyből folyik az elektrolit.
- Ügyeljen arra, hogy az akkumulátort eredeti Sony akkumulátortöltővel, illetve olyan készülékkel töltsse, amely fel tudja tölteni az akkumulátort.
- Kisgyerekektől elzárva tárolja az akkumulátort.
- Tartsa szárazon az akkumulátort.
- Az akkumulátort/elemet csak azonos típusú vagy a Sony által javasolt helyettesítő akkumulátorra/elemre cserélje.
- Az elhasználdott akkumulátort azonnal, a használati útmutatóban ismertetett módodon dobja ki.

| Hálózati tápegység

A hálózati csatlakozójelzőt ne helyezze el szűk helyen, például a fal és egy bútordarab között.

Az AC adapter használatakor használja a legközelebbi fali aljzatot. Ha a készülék használata közben valamilyen üzemzavart tapasztal, akkor azonnal húzza ki az AC adapter csatlakozódugóját a fali aljzataból.

| Megjegyzés a tápkábelhez

A tápkábel kifejezetten ehhez a kamerához készült és nem ajánlatos más villamossági berendezéshez használni.

Ha a hálózati tápegység a fali konnektorhoz csatlakozik, a kamera még akkor is feszültség alatt áll, ha kikapcsolja.

Az európai vásárlók figyelmébe

I Megjegyzés az EU-s irányelveket követő országokban élő vásárlóink számára

Gyártó: Sony Corporation, 1-7-1 Konan Minato-ku Tokió, 108-0075 Japán
Európai uniós termékbiztonság: Sony Belgium, bijkantoor van Sony Europe Limited, Da Vincilaan 7-D1, 1935 Zaventem, Belgium



Alulírott, Sony Corporation nyilatkozom, hogy a berendezés megfelel a vonatkozó alapvető követelményeknek és az 1999/5/EK irányelv egyéb előírásainak. További információkat a következő weboldalon találhat: <http://www.compliance.sony.de/>

I Megjegyzés

Ha sztatikus elektromosság vagy elektromágneses erőtér miatt az adatátvitel megszakad, indítsa újra az alkalmazást, vagy húzza ki, majd csatlakoztassa ismét az adatátviteli (USB stb.) kábelt.

Ezt a terméket bevizsgálták, és úgy találták, hogy az EMC előírásokban meghatározott korlátokon belül esik, ha 3 méternél rövidebb átjátszókábelrel használják.

Bizonyos frekvenciájú elektromágneses mezők e készülék kép- és hangminőségét befolyásolhatják.

I Feleslegessé vált elemek, villamos és elektronikus készülékek hulladékként való eltávolítása. (Használható az Európai Unió és egyéb európai országok szelektív hulladékgyűjtési rendszereiben)



Ez a szimbólum az elemen, a készüléken vagy annak csomagolásán azt jelzi, hogy a terméket ne kezelje háztartási

hulladékként.

Egyes elemeken, vagy azok csomagolásán ez a szimbólum együtt szerepelhet a higany (Hg) vagy az ólom (Pb) vegyjelével akkor, ha az elem 0,0005%-nál több higanyt, vagy 0,004%-nál több ólomot tartalmaz. Azáltal, hogy az elhasznált elemeket és készülékeket a kijelölt gyűjtőhelyeken adja le, segít megelőzni a környezet és az emberi egészség károsodását, mely bekövetkezhetne, ha nem követi a hulladékkezelés helyes módját. Az anyagok újrahasznosítása segít a természeti erőforrások megőrzésében.

Az olyan berendezéseknél alkalmazott elemeket, ahol biztonsági, üzemviteli, illetve adatok megőrzése érdekében elengedhetetlen az energiaellátás folyamatosságának biztosítása, csak az arra felkészült szerviz cserélheti azt ki.

Beépített elem esetén, hogy biztosítható legyen az elem megfelelő kezelése, a termék elhasználódásakor juttassa el azt, az arra kijelölt elektromos és elektronikus hulladékgyűjtő helyre. Minden más elem esetén kérjük,

hogyan tanulmányozza a készülékhez mellékelt útmutatót, hogy milyen módon lehet az elemet biztonságosan eltávolítani a készülékből. Az elemet a használt elemek gyűjtőhelyén adja le. Az elem, vagy készülék újrahasznosítása érdekében további információért forduljon a lakhelyén az illetékes hulladékgyűjtő szolgáltatóhoz, vagy ahhoz az üzlethez, ahol a terméket megvásárolta.

Ez a kézikönyv ismerteti az 1080 60i-kompatibilis eszközöket és az 1080 50i-kompatibilis eszközöket.

Annak meghatározásához, hogy a kamerája 1080 60i-kompatibilis eszköz vagy 1080 50i-kompatibilis eszköz-e, ellenőrizze a következő jeleket a kamera alján.

1080 60i-kompatibilis eszköz: 60i
1080 50i-kompatibilis eszköz: 50i

Ismerkedés a videokamerával (Súgóútmutató)

A Súgóútmutató online kézikönyv. A kézikönyv a videokamera különféle funkcióinak részletes leírását tartalmazza.

Keresse fel a Sony terméktámogatási oldalát.

http://rd1.sony.net/help/cam/1630/h_zz/



További információkat, például az alábbi funkciókat a Súgóútmutatóban találhat.

- Time-lapse felvétel
- TC/UB (Időkód/felhasználói bit)
- Megjelölés mozgóképkészítő
- Élő közvetítés
- Több kamerás vezérl.
- Kivágás visszajátzása

Tartalomjegyzék

A kamera használatba vétele előtt ezt olvassa el	2
Ismerkedés a videokamerával (Súgóútmutató)	5
Mozgóképek rögzítési formátumának kiválasztása	6
Az első lépések	9
Mellékelt tartozékok	9
Az akkumulátor töltése	10
A tápfeszültség bekapcsolása	13
Memóriakártya behelyezése	14
Felvétel/lejátszás	17
Felvétel	17
A kézi beállítási funkciók használata	20
Lejátszás	21
Képek megjelenítése tv-készüléken	25
Képek megjelenítése a beépített projektor (FDR-AXP55) használatával	29
Képek mentése	30
Képek importálása a számítógépre	30
Képek mentése külső adathordozó eszközre	31
A Wi-Fi funkció használata	33
A videokamera testreszabása	39
A menük használata	39
Egyéb	42
Óvintézkedések	42
Műszaki adatok	44
Részegységek és kezelőszervek	50
Tárgyutató	53



Mozgóképek rögzítési formátumának kiválasztása

A videokamera az XAVC S formátummal kompatibilis.

I Mi az az XAVC S?

Az XAVC S rögzítési formátum a nagy felbontású képek – mint a 4K – MPEG-4 AVC/H.264 használatával történő nagyfokú tömörítését és MP4 fájlformátumban való rögzítését teszi lehetővé. Kiváló képminőséget biztosít, miközben az adatméretet bizonyos kereteken belül tartja.

Használható rögzítési formátumok és jellemzőik

	XAVC S 4K	XAVC S HD	AVCHD
Képpont	 3840 × 2160	 1920 × 1080	 1920 × 1080
Bitráta ^{*1}	60 Mbps/ 100 Mbps	50 Mbps ^{*2}	Maximum 28 Mbps
Jellemzők	Képek rögzítése 4K formátumban. A rögzítés akkor is ebben a formátumban ajánlott, ha nem rendelkezik 4K tv-készülékkel, mert később élvezheti a 4K előnyeit.	Az AVCHD-nál nagyobb információmennyiség, ami tisztább képek rögzítését teszi lehetővé.	Jó kompatibilitás a számítógéptől eltérő rögzítőeszközökkel.

^{*1} A bitráta az egy bizonyos időtartam alatt rögzített adatok mennyiségét jelzi.

^{*2} A nagy sebességű felvétel funkcióval való rögzítés esetén válassza a 60 Mbps vagy a 100 Mbps beállítást.

Rögzítési formátum és az elérhető felvételi üzemmód

Rögzítési formátum	XAVC S 4K	XAVC S HD	AVCHD
Felvételi üzemmód	Videó	Videó Nagy seb. FELVÉTEL	Videó F.Lass.FELV. Golf-Felvétel

- A rögzítési formátumot a **MENU** → [Képmínőség/Méret] → [Fájlformátum] menüpontban módosíthatja.

Tárolási mód

Rögzítési formátum	Tárolási mód	Tárolási képmínőség	Oldal
XAVC S 4K	Számítógép a PlayMemories Home™ szoftverrel • Külső adathordozó eszköz	XAVC S 4K	30
XAVC S HD		XAVC S HD	30
AVCHD	Számítógép a PlayMemories Home szoftverrel	AVCHD	30
	Külső adathordozó eszköz	AVCHD	31

- A legújabb tárolási környezetről lásd a következő webhelyet.
<http://www.sony.net/>
- A képeket a készüléket analóg AV-kábellel (külön megvásárolható) egy felvevőhöz csatlakoztatva tárolhatja. A mozgóképek másolása normál felbontású képmínőségben történik (32. oldal).
- A VMC-UAM2 USB átalakítókábellel (külön megvásárolható) a képeket közvetlenül a külső adathordozó eszközre másolhatja.

| Képek áttöltése okostelefonra

Az MP4 képeket áttöltheti a videokamerához Wi-Fi (33. oldal) segítségével csatlakoztatott okostelefonra. Az MP4 formátum kiváló az internetre való feltöltéshez. Amikor a [Kettős videó FELV.] beállítása [Be], a videokamera a mozgóképeket az XAVC S 4K formátum, az XAVC S HD formátum vagy az AVCHD formátum mellett MP4 formátumban is rögzíti.

Mellékelt tartozékok

A zárójelben () álló szám a mellékelt darabszámot jelöli.

Összes típus

- Videokamera (1)
- Hálózati tápegység (1)

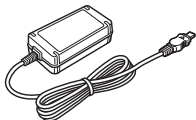

- Tápkábel (1)

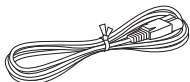

- Micro-USB kábel (1)

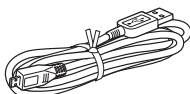

- HDMI-kábel (1)

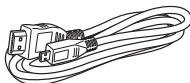

- „A kamera használati útmutatója” (ez a kézikönyv) (1)
- NP-FV70 típusú akkumulátor (1)



Az akkumulátor töltése

- 1 Kapcsolja ki a videokamerát az LCD monitor becsukásával, csukja be a keresőt*, és csatlakoztassa az akkumulátort.

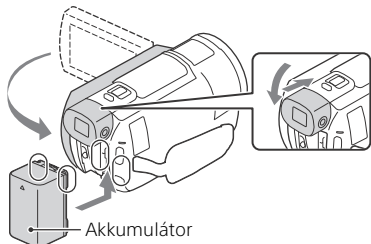

* Csak a keresővel (FDR-AX53/AX55/AXP55) rendelkező típusok

- 2 Csatlakoztassa a hálózati tápegységet és a tápkábelt a videokamerához és a fali dugaszolóaljzatba.

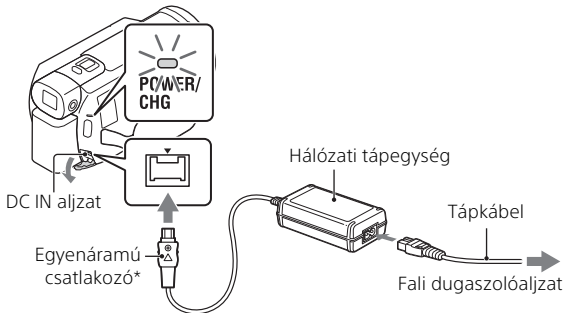

* Igazítsa egymáshoz a ▲ jelölést az egyenáramú csatlakozón és a DC IN aljzaton.

- A POWER/CHG (töltés) jelzőfény narancssárga színűre vált.
- Amikor az akkumulátor teljesen feltöltődött, kialszik a POWER/CHG (töltés) jelzőfény. Húzza ki a hálózati tápegységet a videokamera DC IN aljzatából.

| Az akkumulátor feltöltése a számítógép segítségével

Kapcsolja ki a videokamerát, és csatlakoztassa a kamera multi-/micro-USB csatlakozóját (50. oldal) egy számítógép USB-csatlakozójához a micro-USB kábel segítségével.

- Módosítsa a számítógép beállításait, hogy az ne kapcsoljon alvó (hibernált) állapotba, mielőtt a videokamera feltöltene.

| A mellékelt akkumulátor becsült töltési ideje (perc)

Akkumulátor	Hálózati tápegység (mellékelve)	Számítógép
NP-FV70	205	555

- A töltési idő mérése egy lemerült akkumulátor teljes töltöttségi szintre töltésével történt 25 °C-os szobahőmérsékleten.

| Becsült felvételi és lejátszási idő a mellékelt akkumulátor használata esetén (perc)

Akkumulátor	Felvételi idő		Lejátszási idő
	Folyamatos	Jellemző	
NP-FV70	150	75	250

- A felvételi és a lejátszási idő mérése a videokamera 25 °C-os hőmérsékleten történő használata mellett történt.
- A felvételi idők mérése a mozgóképfelvétel alapértelmezett beállításai mellett történt ([Fájlformátum]: [XAVC S 4K], [FELVÉTEL ü.mód]: [60Mbps], [Kettős videó FELV.]: [Ki]).
- A jellemző felvételi idő olyan körülmények mellett rendelkezésre álló időt jelent, amikor újra és újra elindítja és leállítja a felvételt, [Felvétel üzemmód] üzemmódot vált és zoomol.
- A felvételi idő a kinyitott LCD-monitorral történő felvételekhez vonatkozik.

| A videokamera használata fali dugaszolóaljzathoz csatlakoztatott állapotban

A videokamerát ugyanúgy csatlakoztassa a dugaszolóaljzathoz, mint ahogy az „Az akkumulátor töltése” című részben le van írva.

| Az akkumulátor eltávolítása

Kapcsolja ki a videokamerát. Csúsztassa el a BATT (akkumulátor)-kioldó csúszkát (①), és vegye ki az akkumulátort (②).

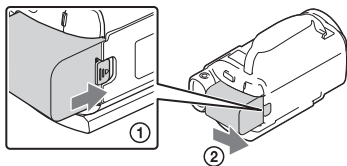

| Az akkumulátor töltése külföldön

Az akkumulátort 100 V – 240 V közötti feszültségű, 50 Hz/60 Hz frekvenciájú hálózatról bármely országban/régióban töltheti a videokamerához mellékelt hálózati tápegység segítségével.

- Ne használjon elektronikus feszültségtranszformátort.

A tápfeszültség bekapcsolása

- 1 Nyissa ki a videokamera LCD-monitorát, és kapcsolja be a tápfeszültséget.

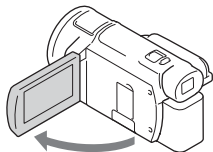

- A videokamerát a kereső kihúzásával is be lehet kapcsolni (csak a keresővel (FDR-AX53/AX55/AXP55) rendelkező típusok esetén).

- 2 Kövesse az LCD-monitoron lévő utasításokat, válassza ki a nyelvet, a földrajzi területet, a Téli-nyári idősz. vagy a Nyári idő beállítást, a dátumformátumot, illetve a dátumot és az időt.

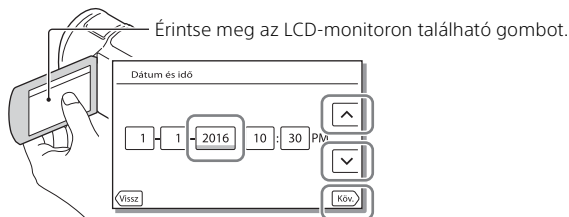

- A következő oldalra lépéshez érintse meg a [Köv.] elemet.
-
- A tápfeszültség kikapcsolásához csukja be az LCD-monitort. Ha a kereső ki van húzva, tolja be (csak a keresővel (FDR-AX53/AX55/AXP55) rendelkező típusok esetén).
 - A dátum és idő újbóli beállításához válassza a [MENU] → [Beállítás] → [🕒 Óra beállítás] → [Dátum és idő beáll.] elemet. (Ha hónapokig nem használta a kamerát)
 - A működési hang kikapcsolásához válassza a [MENU] → [Beállítás] → [🔧 Általános beállítások] → [Hangjelzés] → [Ki] elemet.

Memóriakártya behelyezése

- 1 Nyissa ki a fedelet, és tolja be a memóriakártyát, amíg az a helyére nem kattann.

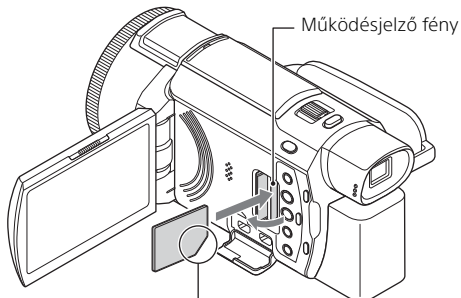

A nyíllal jelölt irányban helyezze a kártyát a nyílásba – a levágott sarka legyen az ábrának megfelelő helyen.

- Új memóriakártya behelyezéskor megjelenik a [Képekezelő fájl létrehozása. Kérem várjon.] képernyő. Várjon, amíg el nem tűnik a képernyő.
- A memóriakártya adathordozóként való kiválasztásához válassza a [MENU] → [Beállítás] → [Adathordozó beállítás] → [Adathordozó kivál.] → [Memóriakártya] (FDR-AX40/AX55/AXP55) elemet.
- A memóriakártya kiadásához nyissa fel a fedelet, majd könnyedén nyomja be a memóriakártyát.

A videokamerával használható memóriakártya-típusok

Az alábbi táblázat alapján válassza ki a videokamerával használni kívánt memóriakártya típusát.

Memóriakártya	AVCHD	XAVC S
Memory Stick PRO Duo	○ (Csak Mark 2)	-
Memory Stick PRO-HG Duo™	○	-
Memory Stick Micro™ (M2)	○ (Csak Mark 2)	-

Memóriakártya	AVCHD	XAVC S
SD-memóriakártya	○ ^{*1}	-
SDHC-memóriakártya	○ ^{*1}	○ ^{*2}
SDXC-memóriakártya	○ ^{*1}	○ ^{*2}
microSD-memóriakártya	○ ^{*1}	-
microSDHC-memóriakártya	○ ^{*1}	○ ^{*2}
microSDXC-memóriakártya	○ ^{*1}	○ ^{*2}

^{*1} 4. SD sebességosztály: **CLASS 4** vagy gyorsabb, vagy 1. UHS sebességosztály: **U1** vagy gyorsabb

^{*2} A következő feltételeknek megfelelő memóriakártyák

- 4 GB vagy nagyobb kapacitás

- 10. SD sebességosztály: **CLASS 10**, vagy 1. UHS sebességosztály:

U1 vagy gyorsabb

100 Mbps vagy gyorsabb formátumban történő rögzítés esetén 3. UHS sebességosztály: **U3** szükséges.

Megjegyzések

- A készülék a felvett mozgóképeket 4 GB méretű fájlokra osztja fel, ha SDHC-memóriakártyát használ XAVC S formátumú mozgóképek hosszú időn keresztül történő rögzítéséhez.
A felosztott fájlokat a készülék folyamatosan játssza le, ha a videokamerán játssza le azokat.
A felosztott fájlok egyetlen fájlba integrálhatók a PlayMemories Home szoftverrel.
 - A megfelelő működés nem garantált az összes memóriakártyával. A nem Sony gyártmányú memóriakártyák kompatibilitásával kapcsolatban vegye fel a kapcsolatot az adott memóriakártya gyártójával.
 - Ha Memory Stick Micro vagy microSD-memóriakártyát használ a videokamerához, győződjön meg arról, hogy a kártyát a megfelelő adapterbe helyezi be.
 - Az SDXC-memóriakártyán tárolt videóknak az exFAT(*) fájlrendszerrel nem kompatibilis számítógépre vagy audiovizuális eszközökre való importálása vagy ezeken történő lejátszása nem lehetséges, ha a készüléket ezen eszközökhöz csatlakoztatja micro USB-kábelen keresztül. Előzetesen győződjön meg arról, hogy a csatlakoztatni kívánt eszköz támogatja az exFAT fájlrendszert. Amennyiben a csatlakoztatni kívánt eszköz nem támogatja az exFAT fájlrendszert, és egy formázásra kéri képernyő jelenik meg, ne hajtsa végre a formázást. Az összes mentett adat el fog veszni.
- * Az exFAT az SDXC-memóriakártyák esetében használt fájlrendszer.

| A felvételi adathordozó formázása

- A memóriakártya megbízható működésének érdekében az első használat előtt javasolt elvégezni a videokamerával történő formázást.
- A memóriakártya formázásához válassza a **MENU** → [Beállítás] → [ Adathordozó beállít.] → [Formáz] → kívánt felvételi adathordozó → **OK** lehetőséget.
- A formázás következtében a memóriakártyán tárolt összes adat helyreállíthatatlanul törlődik. Fontos adatait ezért mentse előbb számítógépre vagy más eszközre.

Felvétel

Mozgóképfelvétel

- 1 Nyissa ki az LCD-monitort, majd nyomja meg a START/STOP gombot a felvétel indításához.

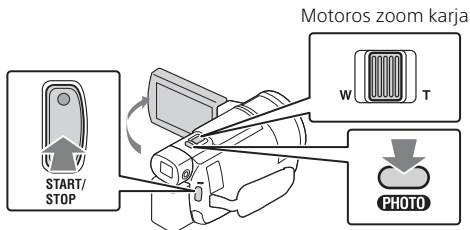

- A felvétel leállításához nyomja meg ismét a START/STOP gombot.
- Az LCD-monitoron látható elemek eltűnnek, ha néhány másodpercig nem működteti a videokamerát. Az elemek újbóli megjelenítéséhez érintse meg az LCD-monitort bárhol a gombokon kívül.

Megjegyzések

- Amikor az XAVC S 4K 100Mbps vagy az XAVC S 4K 60Mbps formátumban rögzíti a mozgóképeket, a kamera nem továbbítja a külső adathordozónak a videojeleket (HDMI kimeneti jel/AV-kábel kimeneti jel).

MP4 videók felvétele egyidejűleg (Kettős videó FELV.)

Amikor a [Kettős videó FELV.] beállítása [Be], a videokamera a mozgóképeket az XAVC S 4K formátum, az XAVC S HD formátum vagy az AVCHD formátum mellett MP4 formátumban is rögzíti.

Válassza ki a **MENU** → [Képminőség/Méret] → [Kettős videó FELV.] → kívánt beállítás elemet.

- Az MP4 formátum egyszerűvé teszi a mozgóképek okostelefonon történő lejátszását, hálózatra történő feltöltését, illetve a világhálón történő megosztását.

Fényképek felvétele mozgókép rögzítése közben (Kettős felvétel)

Videó felvétele közben is rögzíthet fényképet: ehhez nyomja meg a PHOTO gombot.

Megjegyzések

- A [FELVÉTEL ü.mód] és a [Képkockaszám] beállításoktól függően előfordulhat, hogy nem tud fényképeket készíteni.
- A fényképek és mozgóképek tároló célmappáit (belső memória/memóriakártya) külön (FDR-AX40/AX55/AXP55) nem adhatja meg.

A mozgóképet rögzítő személy hangjának elnyomása (Saját hang törlése)

Nyomja meg a (Saját hang törlése) (51. oldal) gombot. A készülék elnyomja a mozgóképet rögzítő személy hangját.

Rendelkezésre álló becsült felvételi idő

Mozgókép formátuma	Belső memória* ¹	Memóriakártya* ²
XAVC S 4K	2 óra 10 perc	64 GB: 2 óra 05 perc* ³
XAVC S HD	2 óra 35 perc	64 GB: 2 óra 35 perc* ⁴
AVCHD	8 óra 15 perc	16 GB: 2 óra 00 perc* ⁵

*¹ Ha a maximális felvételi időnek megfelelő hosszúságú felvételt szeretne készíteni, le kell törölnie a termék bemutatóvideóját (FDR-AX40/AX55/AXP55).

*² Sony memóriakártya használatakor.

*³ Ha a gyári beállításokkal szeretne felvételt készíteni:

[Fájlformátum]: [4K] XAVC S 4K], [FELVÉTEL ü.mód]:

[60Mbps 60], [Kettős videó FELV.]: [Ki]

*⁴ A várható hozzávetőleges felvételi idő a következő beállításokkal történő felvétel esetén:

[Fájlformátum]: [HD] XAVC S HD], [Képkockaszám]: [60p]

*⁵ A várható hozzávetőleges felvételi idő a következő beállításokkal történő felvétel esetén:





[Fájlformátum]: [HD] AVCHD], [FELV. ü.mód]: [Jó minőség FH]

- A tényleges felvételi idő vagy készíthető képek száma felvétel közben az LCD-monitoron látható.

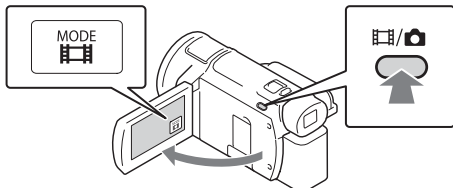
Fényképek készítése

- 1 Nyissa ki az LCD-monitort, és válassza a [MODE] →  (Fénykép) elemet.



- A  /  (Felvétel üzemmód) gomb (FDR-AX53/AX55/AXP55) megnyomásával is válthat a  (Videó) és  (Fénykép) módok között.

- 2 A fókusz beállításához nyomja le enyhén a PHOTO gombot, majd nyomja le teljesen a gombot.

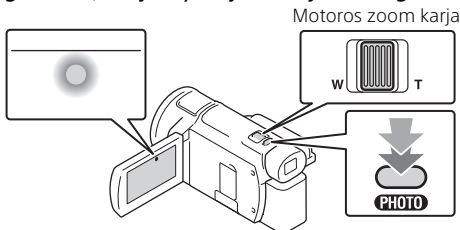

- A fókusz helyes beállítása esetén megjelenik az AE/AF zár kijelzés az LCD-monitoron.

A kézi beállítási funkciók használata

Menüelem hozzárendelése a MANUAL gyűrűhöz (FDR-AX53/AX55/AXP55)

- 1 Nyomja meg és pár másodpercig tartsa lenyomva a MANUAL gombot (51. oldal).
 - A MANUAL gyűrűvel szabályozható menüelemek megjelennek a [Kézi gyűrű beállítás] képernyőn.

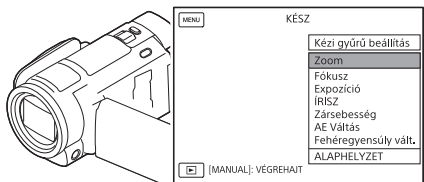

- 2 Forgassa el a MANUAL gyűrűt (51. oldal) a hozzárendelni kívánt elemre, majd nyomja meg a MANUAL gombot.

| Kézi beállítás végrehajtása a MANUAL gyűrűvel

- ① Nyomja meg a MANUAL gombot a kézi beállítás módra váltáshoz.
 - ② Forgassa el a MANUAL gyűrűt a beállított érték módosításához.
- A visszatéréshez az automatikus beállítás módba nyomja meg a MANUAL gombot megint.
 - Ha a Zoom funkció van hozzárendelve, a beállítást csak a MANUAL gyűrű elforgatásával végezze.

Lejátszás

- 1 Nyissa ki az LCD-monitort, majd nyomja meg a videokamera  (Kép nézet) gombját, hogy lejátszás módba lépjen.

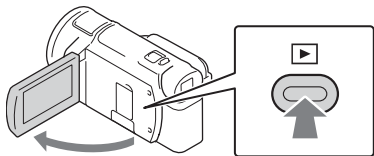

- Néhány másodperc múlva az Esemény nézet képernyő jelenik meg.

2 Válassza ki a [◀] / [▶] elemet, hogy a kívánt eseményt középre mozgassa, majd jelölje ki a képen körrel jelölt részt (①).

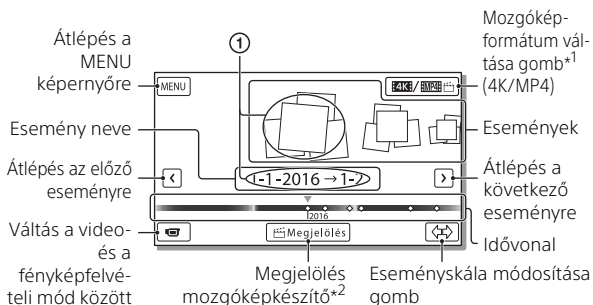

*1 Az ikon a [Fájlformátum] beállítástól függően változik (24. oldal).

*2 Ha a mozgóképfarmátum AVCHD formátumra van állítva, akkor megjelenik a Megjelölés mozgóképkészítő.

- A kamera a fényképeket és a mozgóképeket ugyanazon az adathordozón tárolja (belső memória/memóriakártya). (FDR-AX40/AX55/AXP55)
- A lejátszani, szerkeszteni vagy másík eszközre másolni kívánt XAVC S mozgóképek vagy AVCHD mozgóképek kiválasztásához válassza ki a [MENU] → [Képmínőség/Méret] → [Fájlformátum] elemet.
- A kiválasztott képkockaszámmal csupán XAVC S 4K mozgóképek játszhatóak le. A képkockaszámot a lejátszani kívánt mozgókép alapján válassza ki.

3 Válassza ki a képet.

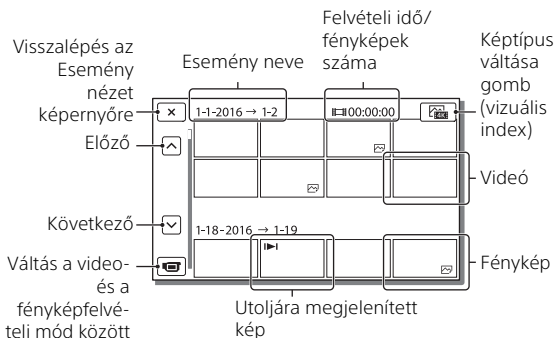

| Váltás a videók és a fényképek között (vizuális index)

Válassza ki a kívánt képtípust.

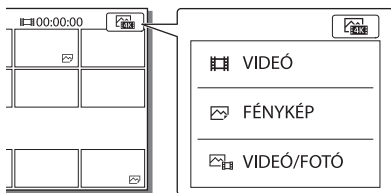

| Lejátszási műveletek

	Hangerő		Előző/következő
	Törlés		Gyors vissza-/előretekérés
	Környezetfüggő funkciók		Lejátszás/szünet
	Leállítás		Diabemutató indítása/leállítása
	Mozgást rögz. Videó		Mozgás időköz beáll.

A képek törlése

- 1 Válassza a **MENU** → [Képminőség/Méret] → [**F**] Fájlformátum] → törlendő képformátum elemet.
 - Az elérhető formátumok a [**F**] Fájlformátum] beállításától függenek.
- 2 Válassza a [Szerkesztés/Másolás] → [Töröl] → [Több kép] → törlendő képtípus elemet.
- 3 Érintse meg és jelenítse meg a ✓ jelzést a törölni kívánt képeken, majd válassza az **OK** elemet.

Váltás MP4 formátumra

- 1 Válassza a „Mozgóképformátum váltása gombot”.

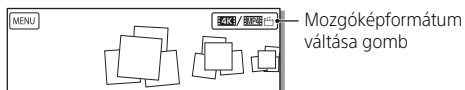

- Megjelenik a Mozgóképf. kivál. képernyő.
- 2 Válassza ki a mozgóképf. formátumát.

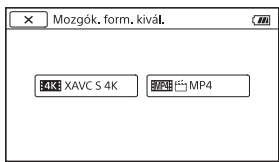

A képek a belső memóriáról egy memóriakártyára való másolásához (FDR-AX40/AX55/AXP55)

- 1 Válassza ki a következőt: **MENU** → [Szerkesztés/Másolás] → [Másolás] → [Belső memória → Memóriakártya] → [Több kép].
- 2 Válassza ki a másolandó képtípus elemet.
- 3 Érintse meg és jelenítse meg a ✓ jelzést a másolni kívánt képeken, majd válassza az **OK** elemet.
- 4 Válassza az **OK** lehetőséget.

Megjegyzések

- A belső memóriába mentett XAVC S-videók nem másolhatók FAT fájlrendszerű SDHC-memóriakártyákra vagy külső adathordozókra.

Képek megjelenítése tv-készüléken

A képek lejátszása





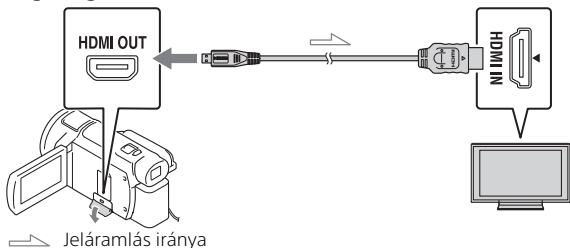











A lejátszható képek köre a felvétel időpontjában beállított mozgóképformátum, az Esemény nézet képernyőn a lejátszáshoz kiválasztott képek típusa és a HDMI kimenet beállításai kombinációja függvényében korlátozott lehet.

- 1** Csatlakoztassa a videokamera HDMI OUT-aljzatát egy tv HDMI IN-aljzatához a mellékelt HDMI-kábel segítségével.



- 2** Állítsa a televíziókészülék bemenetét HDMI IN értékre.
- 3** Játssza le a képeket a videokamerán.

A lejátszáshoz kiválasztott képek beállítása

Mozgóképfarmátuma	Tv	[HDMI felbontás]	Vizuális index (23. oldal)	Képminőség lejátszáskor
XAVC S 4K	4K tv	[Auto], [2160p/1080p]	 VIDEÓ  FÉNYKÉP  VIDEÓ/  FOTÓ	4K képminőség
		[1080p], [1080i], [720p]	 VIDEÓ  VIDEÓ/  FOTÓ  FÉNYKÉP	Nagy felbontású képminőség (HD)
	HD tv	[Auto], [1080p], [1080i], [720p]	 VIDEÓ  FÉNYKÉP  VIDEÓ/  FOTÓ	Nagy felbontású képminőség (HD)
XAVC S HD AVCHD	4K tv vagy HD tv	[Auto], [2160p/1080p], [1080p], [1080i], [720p]	 VIDEÓ  VIDEÓ/  FOTÓ	Nagy felbontású képminőség (HD)
			 FÉNYKÉP	4K képminőség (ha 4K tv-hez van csatlakoztatva)*

* A felbontás megegyezik a videokamerán beállított HDMI felbontással.

- A képek lejátszására a [HDMI felbontás] [Auto] értéke (alapértelmezett beállítás) esetén kerül sor.
- Ha a képek nem megfelelően jelennek meg az [Auto] funkcióval, módosítsa a [HDMI felbontás] beállítását. Válassza ki a **[MENU]** → [Beállítás] → [↔ Csatlakoztatás] → [HDMI felbontás] → kívánt beállítás elemet.
- Ha a tv nem rendelkezik HDMI-aljzattal, csatlakoztassa a videokamera Multi-/micro-USB csatlakozóját a tv video-/audiobemeneti aljzatához egy AV-kábel segítségével (külön megvásárolható).

I A videokamera csatlakoztatása hálózati funkcióval rendelkező tv-készülékhez

Csatlakoztassa a videokamerát egy biztonsági beállítással rendelkező hozzáférési ponthoz (37. oldal). Nyomja meg a  (Kép nézet) gombot a videokamerán, majd válassza a **MENU** → [Vezeték nélküli] → [Funkció] → [Megtekintés TV-n] → lejátszandó képtípus elemet.

- Csak AVCHD mozgóképek, MP4 mozgóképek és fotók tekinthetők meg.

XAVC S 4K formátumban felvett vágott mozgóképek (Kivágás visszajátszása) lejátszása

Az XAVC S 4K fájlformátumban felvett mozgóképeket a megnézendő rész nagyítása és vágása, valamint a jelenet full HD-re való felnagyítása közben is lejátszhatja.

1 Módosítsa a HDMI kimenet beállítását 4K videó értékre.

Válassza ki a **MENU** → [Beállítás] → [ Csatlakoztatás] → [HDMI felbontás] → kívánt beállítás elemet.

2 Csatlakoztassa a videokamera HDMI OUT-aljzatát egy tv HDMI IN-aljzatához a mellékelt HDMI-kábel segítségével.

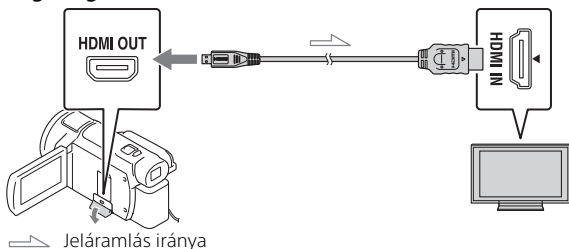

Tv	[HDMI felbontás]
4K tv	[Auto]*, [2160p/1080p]*, [1080p], [1080i], [720p]
HD tv	[Auto], [1080p], [1080i], [720p]

* A képernyő néhány másodpercre elsötétedik a vágott mozgóképek lejátszása funkció be- és kikapcsolásakor.

3 Érintse meg a ON (vágás be) gombot az LCD-monitoron lejátszás közben, majd érintéssel válassza ki a kivágandó részt.

- A lejátszott kép nagy felbontású képminőségben (HD) lesz kivágva.

Megjegyzések

- Vágott videók lejátszására a videokamera LCD-monitorán nincs lehetőség.

Képek megjelenítése a beépített projektor (FDR-AXP55) használatával

- 1 Nyomja meg a PROJECTOR gombot (51. oldal).
- 2 Válassza a [Ezzel az eszközzel készített kép] lehetőséget.
- 3 Kövesse az LCD monitor használati útmutatójának utasításait, majd válassza a [Vetít] lehetőséget.

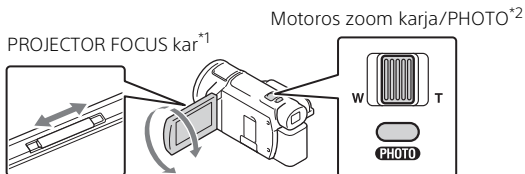

^{*1} Állítsa be a vetített kép fókuszát.

^{*2} A kivetített képeken megjelenő kiválasztókeretet a motoros zoom karjának használatával helyezheti át, majd nyomja meg a PHOTO gombot.

A beépített projektor használata számítógéppel/okostelefon

- ① Csatlakoztassa a termék PROJECTOR IN-csatlakozóját (51. oldal) és a csatlakoztatni kívánt eszköz HDMI kimeneti aljzatát a HDMI-kábel (mellékelve) használatával.
 - Használjon egy kereskedelmi forgalomban kapható adapterdugót, ha a HDMI-kábel (mellékelve) nem kompatibilis a csatlakoztatni kívánt eszköz aljzatával. Részletekért tekintse meg a csatlakoztatni kívánt eszköz használati útmutatóit.
- ② A fenti 2. lépésben a [Kép külső eszközről] lehetőséget válassza ki.

Képek importálása a számítógépre

A PlayMemories Home™ szoftverrel végezhető műveletek

A PlayMemories Home lehetővé teszi a mozgóképek és fotók importálását a számítógépre és azok többféle módon történő használatát.

- A használat előtt frissítse a PlayMemories Home szoftvert a legújabb verzióra.



Importálja a képeket a videokameráról.

Windows rendszer alatt a következő funkciók is elérhetők.



Képek megtekintése a naptáron



Mozgóképlemezek létrehozása



Képek feltöltése online szolgáltatásokba

Az importált képek lejátszása



Képek megosztása a PlayMemories Online™ szolgáltatásban



| A PlayMemories Home letöltése

A PlayMemories Home szoftver a következő URL-címről tölthető le.
<http://www.sony.net/pm/>

| A számítógépes rendszer ellenőrzése

A szoftverhez szükséges számítógéppel szemben támasztott követelményeket a következő URL-en ellenőrizheti.

<http://www.sony.net/pcenv/>



Képek mentése külső adathordozó eszközre

Az alábbiakban a mozgóképek és fotók külső adathordozón való tárolásának részleteit olvashatja. Lásd még a külső médiaeszköz használati útmutatóját.

Mozgóképek tárolása a számítógépen a PlayMemories Home szoftver (30. oldal) használatával.

Mozgóképek tárolása

Eszköz	Kábel	Képminőség/ felvételi formátum	Adathordozó
Felvevő USB csatlakozó nélkül	AV-kábel (külön megvásárolható)	Normál felbontású képminőség	DVD
Külső adathordozó eszköz	VMC-UAM2 USB átalakítókábel (külön megvásárolható)	4K/Nagyfelbontású képminőség (HD) • XAVC S • AVCHD	Külső adathordozó
Számítógép	Micro-USB kábel	4K/Nagyfelbontású képminőség (HD) • XAVC S • AVCHD	Számítógép és csatlakoztatott külső adathordozó

- A legújabb tárolási környezetről lásd a következő webhelyet.
<http://www.sony.net/>
- A képeket a készüléket analóg AV-kábellel (külön megvásárolható) egy felvevőhöz csatlakoztatva tárolhatja. A mozgóképek másolása normál felbontású képminőségben történik (32. oldal).
- A VMC-UAM2 USB átalakítókábellel (külön megvásárolható) a képeket közvetlenül a külső adathordozó eszközre másolhatja.

Az eszköz csatlakoztatása

| Felvevő USB-aljzat nélkül

Csatlakoztassa a felvevőt a számítógép Multi-/micro-USB csatlakozó aljzatához egy AV-kábel (külön megvásárolható) használatával.

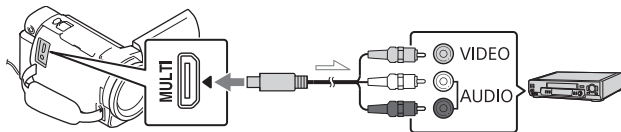

➤ Jeláramlás iránya

- A képek mentésével kapcsolatban tekintse át a felvevőeszköz használati útmutatóját is.
- A mozgóképek másolása normál felbontású képminőségben történik.

| USB külső merevlemez

Csatlakoztasson egy külső adathordozó eszközt a videokamera Multi-/micro-USB csatlakozó aljzatához VMC-UAM2 USB átalakítókábel (külön megvásárolható) használatával.

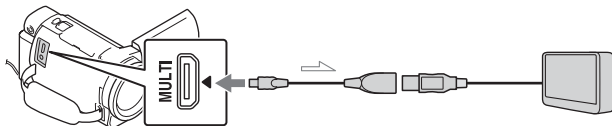

➤ Jeláramlás iránya

- A mozgóképek másolása 4K/nagyfelbontású képminőséggel (HD) történik.

A Wi-Fi funkció használata

A PlayMemories Mobile™ telepítése az okostelefonra

A PlayMemories Mobile funkcióival kapcsolatos legfrissebb adatok és részletesebb információk az alábbi URL-en találhatóak.



<http://www.sony.net/pmm/>

| Android OS

Telepítse a PlayMemories Mobile alkalmazást a Google Play oldalról.



- Az egyérintéses funkciók (NFC) használatához Android 4.0 vagy újabb szükséges.

| iOS

Telepítse a PlayMemories Mobile alkalmazást az App Store oldalról.



- Az egyérintéses funkciók (NFC) nem elérhetők iOS alatt.

Megjegyzések

- Az országtól függően elképzelhető, hogy nem fogja tudni letölteni a PlayMemories Mobile alkalmazást a Google play vagy az App Store áruházból. Ebben az esetben keressen rá a „PlayMemories Mobile” kifejezésre.
- Ha a PlayMemories Mobile már telepítve van az okostelefonra, frissítse a szoftvert a legújabb verzióra.
- Az itt leírt Wi-Fi funkció működése nem garantált minden okostelefonon és táblagépen.
- A videokamera Wi-Fi funkciója nem használható nyilvános vezeték nélküli LAN hálózathoz csatlakoztatva.
- A videokamera egyérintéses (NFC) funkcióinak használatához az NFC funkciót támogató okostelefon vagy táblagép szükséges.
- Az alkalmazás kezelési módjai és képernyői a jövőbeni frissítések során előzetes értesítés nélkül megváltozhatnak.

MP4 mozgóképek és fotók áttöltése az okostelefonra

Egyérintéses csatlakozás az NFC funkciót támogató Android rendszerhez.

- 1 Az okostelefonon válassza a [Settings], majd a [More...] elemet, hogy ellenőrizze, engedélyezett-e az [NFC].

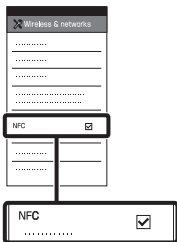

- 2 A videokamerán játssza le az okostelefonra küldendő képet.

- Csak MP4 mozgóképek és fotók tölthetők át.
- Az MP4 mozgóképek kiválasztásához a mozgóképek lejátszása közben lásd: „Váltás MP4 formátumra” (24. oldal).

- 3 Érintse a videokamerát az okostelefonhoz.

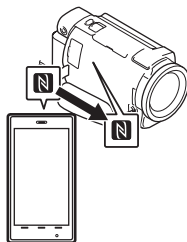

Megjegyzések

- Előbb szüntesse meg az alvó üzemmódot az okostelefonon, vagy oldja ki a kijelzőjét.
- Győződjön meg arról, hogy a NFC látható a videokamera LCD-monitorán és az okostelefonon.
- Mozgatás nélkül tartsa hozzáértve a videokamerát az okostelefonhoz, amíg elindul a PlayMemories Mobile (1-2 másodpercig).
- Ha a videokamerát nem lehet NFC segítségével az okostelefonhoz csatlakoztatni, lásd: „Csatlakozás Wi-Fi hálózathoz a QR Code segítségével” (35. oldal).

Csatlakozás Wi-Fi hálózathoz a QR Code segítségével

1 Nyomja meg a  (Kép nézet) gombot, majd válassza a következőket: **MENU** → [Vezeték nélküli] → [Funkció] → [Okostelefonra küld] → [Kiválasztás ezen az eszközön] → képtípus.

2 Válassza ki az áttölteni kívánt képeket, adja hozzá ezt: ✓, majd jelölje ki az **OK** → **OK** elemet.

- Megjelenik a QR Code, az SSID azonosító és a jelszó.



3 Indítsa el a PlayMemories Mobile alkalmazást.

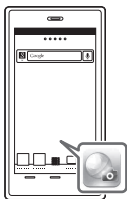

4 Válassza [Kamera QR Code szkennelése] lehetőséget a PlayMemories Mobile képernyőjén.



5 Válassza az [OK] lehetőséget. (Ha egy üzenet jelenik meg, válassza ismét az [OK] lehetőséget.)



6 Az okostelefonnal olvassa be a videokamera LCD monitorján megjelenő QR Code kódot.

Android

Hajtsa végre a következő műveleteket.

- 1 Amikor megjelenik a [Csatlakoztatja a kamerához?] kérdés, válassza a [Csatlakozás] lehetőséget.

iPhone/iPad

Hajtsa végre a következő műveleteket.

- 1 Kövesse a képernyőn megjelenő utasításokat, és telepítse a profilt (beállítási információkat).

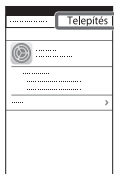

- 2 A Kezdőképernyőn válassza a [Beállítások] → [Wi-Fi] elemet.

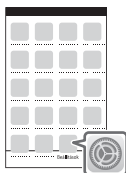

- 3 Válassza ki a videokamera SSID azonosítóját.

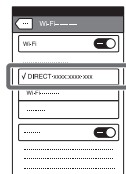

- 4 Lépjen vissza a Kezdőképernyőre, és indítsa el a PlayMemories Mobile alkalmazást.

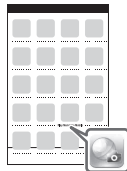

- Miután beolvasta a QR Code kódot, és sikeresen létrejött a kapcsolat, a videokamera SSID (DIRECT-xxxx) azonosítója és jelszava regisztrálva lesz az okostelefonon. A videokamera és az okostelefon későbbi, Wi-Fi hálózaton keresztül csatlakoztatásához csak ki kell választania a videokamera regisztrált SSID azonosítóját az okostelefonon.
- Ha a videokamera nem csatlakoztatható az okostelefonhoz NFC segítségével és a QR Code kód beolvasásával, csatlakoztassa az SSID azonosító és a jelszó használatával. További részletekért lásd: „Súgóútmutató”.

Az okostelefon használata vezeték nélküli távirányítóként

A videokamerával felvételeket készíthet úgy, hogy az okostelefont vezeték nélküli távirányítóként használja.

1 A videokamerán válassza ki a **MENU** → [Vezeték nélküli] → [Funkció] → [Írányítás o.telofonnal] elemet.

2 Az okostelefonon ugyanazt tegye, mint amit a „Csatlakozás Wi-Fi hálózathoz a QR Code segítségével” (35. oldal) 6. lépésében.

Amikor NFC funkciót használ, jelenítse meg a felvételi képernyőt a videokamerán, majd érintse a videokamera **N** jelét az okostelefon **N** jeléhez.

3 Működtesse a videokamerát az okostelefonon.

Megjegyzések

- A helyi elektromos zavartól, illetve az okostelefon képességeitől függően előfordulhat, hogy az élő nézeti képek nem jeleníthetők meg zökkenőmentesen.

Videók és fényképek mentése a számítógépre Wi-Fi segítségével

Előzetesen csatlakoztassa számítógépét egy vezeték nélküli hozzáférési ponthoz vagy vezeték nélküli szélessávú routerhez.

1 Telepítse a célra szolgáló szoftvert a számítógépre (csak az első alkalommal).
Windows: PlayMemories Home
<http://www.sony.net/pm/>

Mac: Wireless Auto Import
<http://www.sony.co.jp/imsoft/Mac/>

- Ha a szoftver már telepítve van a számítógépre, frissítse a legújabb verzióra.

2 Csatlakoztassa a videokamerát egy hozzáférési ponthoz a következőképpen (csak az első alkalommal).

Ha nem tud regisztrálni, tekintse meg a hozzáférési pont útmutatóját, vagy vegye fel a kapcsolatot azzal, aki beállította a hozzáférési pontot.

Ha a vezeték nélküli hozzáférési pont WPS gombbal rendelkezik

- ① A videokamerán válassza ki a **MENU** → [Vezeték nélküli] → [Beállítás] → [WPS benyom] elemet.
- ② Nyomja meg a WPS gombot a regisztrálni kívánt hozzáférési ponton.

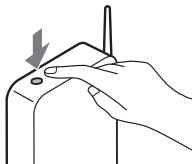

Ha ismeri a vezeték nélküli hozzáférési pont SSID-jét és jelszavát

- 1 A videokamerán válassza ki a **MENU** → [Vezeték nélküli] → [Beállítás] → [Csatlakoz. pont beáll.] elemet.
- 2 Válassza ki a regisztrálni kívánt hozzáférési pontot, adja meg a jelszót, majd válassza a [Köv.] elemet.

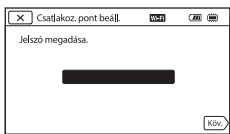

- 3 Ha a számítógép nincs bekapcsolva, kapcsolja be.
 - 4 Kezden el képeket küldeni a videokameráról a számítógépre.
 - 1 Nyomja meg a **▶** (Kép nézet) gombot a videokamerán.
 - 2 Válassza ki a következőket: **MENU** → [Vezeték nélküli] → [Funkció] → [Küldés számítógépre].
 - Automatikusan megtörténik a képek áttöltése és mentése a számítógépen.
 - Csak az újonnan rögzített képek áttöltése történik meg. A mozgóképek és egyszerre több fotó importálása időt vehet igénybe.
-

A menük használata

- 1 Válassza a **MENU** elemet.



- 2 Válasszon kategóriát.

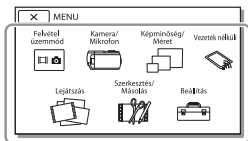

- 3 Válassza ki a kívánt menüpontot.

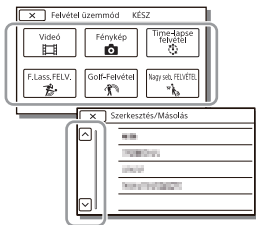

Görögse felfelé vagy lefelé a menüpontokat.

- A menü beállításának befejezéséhez vagy az előző menüképernyőre történő visszalépéshez válassza a **X** ikont.

Menülisták

Felvétel üzemmód

Videó

Fénykép

Time-lapse felvétel

F.Lass.FELV.*¹

Golf-Felvétel*¹

Nagy seb. FELVÉTEL*²

Kamera/Mikrofon

Kézi beállítások

Fehéregyensúly

Fénymérő/Pont fók.

Fénymérő

Fix fókusz

Expozíció

Fókusz

ÍRISZ

Zársebesség

AGC Korlátja

AE Váltás

Fehéregyensúly vált.

Low Lux

Kamera beállítások

Jelenet választás

Kép effektus

 Filmhatás

 Űsztatás

 Önkioldó

 SteadyShot

 SteadyShot

Digitális zoom

Szűrő/Védő

Aut. ellenfény komp.

Kézi gyűrű beállítás*³

NIGHTSHOT fény*³



Arcfelismerés

Mosoly exponálás

Mosolyérz. mértéke



Vaku

Vakufény

Vörösszem cs.



Mikrofon

Saját hang törlése

Beépített zoom mikr.

Auto. szélzaj csökk.

Hangzasmód

Felvétel Hangerő



Felvétel segéd

Gomb testreszabása

Fókusznagyítás*³

Rácsvonal

Megjelenítés beállít.

Zebra

Kiemelés

Hangerő Megjel.



Képmínőség/Méret

FELVÉTEL ü.mód

Képkockaszám

Kettős videó FELV.

Fájlformátum



Képméret



Vezeték nélküli



Funkció

Irányítás o.telefonnal

Több kamerás vezérl.

Élő közvetítés

Okostelefonra küld

Küldés számítógépre

Megtekintés TV-n



Beállítás

Repülési mód

Több kam. vez. beáll.

Élő köz. alatt v. FELV.*⁵

WPS benyom

Csatlakoz. pont beáll.

Eszköz nevét szerk.

MAC cím megjelenít.

SSID/Jelsz. vissza.

Hálózat info. vissz.



Lejátszás

Esemény nézet



Szerkesztés/Másolás

Töröl

Véd

Másolás

Közvetlen másolás*⁶



Beállítás



Adathordozó beállít.

Adathordozó kivál.*⁷

Hordozó adatai

Formáz

Képkezelő fájl javítás

Fájlorszám



Lejátszás beállítás

Adatkód

Hangerő beállítások

Mozgás időköz beáll.

Zene letölt.*⁸

Zenét ürít*⁸

00:00 TC/UB

TC/UB Disp

TC Preset

UB Preset

TC Format^{*9}

TC Run

TC Make

UB Time Rec

↔ Csatlakoztatás

Televízió típus

HDMI felbontás

HDMI-VEZÉRLÉS

USB Csatlakozás

USB Csatl. Beállítása

USB LUN Beállítás

🔧 Általános beállítások

Hangjelzés

Képernyő fényerő.

A. trapéztorz. KORR.^{*10}

FELVÉTEL lámpa

Távírányító

Bekap. Képernyővel^{*11}

Language Setting

24p mód^{*12}

24p mód visszavon.^{*12}

Akkumulátor adatok

Energiatakarékos

Inicializál

Bemutató

Verzió

🕒 Óra beállítás

Dátum és idő beáll.

Zóna beállítás

^{*2} Ha a képméret beállítása [XAVC S HD]

^{*3} FDR-AX53/AX55/AXP55

^{*4} Ezt az elemet vaku (külön megvásárolható) használata esetén állíthatja be.

^{*5} Az Élő közvetítés funkció a régió internetszolgáltatója által megfogalmazott feltételektől függ. A funkció a régió szélessávú és internetszolgáltatói korlátozásai miatt esetleg nem érhető el.

^{*6} Ezt az elemet külső médiaeszköz (külön megvásárolható) használata esetén állíthatja be.

^{*7} FDR-AX40/AX55/AXP55

^{*8} Előfordulhat, hogy a funkció az országtól/régiótól függően nem érhető el.

^{*9} 1080 60i-kompatibilis modellek

^{*10} FDR-AXP55

^{*11} FDR-AX40

^{*12} 1080 50i-kompatibilis modellek

^{*1} Ha a képméret beállítása [AVCHD]

Óvintézkedések

Hálózati tápegység

Soha ne zárja rövidre az akkumulátor érintkezőit fémtárgyakkal. Ez hibás működést okozhat.

Képek lejátszása más eszközökkel

Előfordulhat, hogy a videokamerával rögzített képeket nem tudja megfelelően lejátszani más eszközön. Az is előfordulhat, hogy a más eszközzel rögzített felvételeket nem tudja lejátszani a videokamerán.

Felvétel és lejátszás

- Óvatosan bánjon a készülékkel, ne szedje szét, ne alakítsa át, ügyeljen arra, hogy ne érje erős fizikai hatás: ne ütögesse, ne ejtse le és ne lépjen rá. Különösen ügyeljen az objektív épségére.
- A memóriakártya megbízható működésének érdekében az első használat előtt javasolt elvégezni a videokamerával történő formázást. A formázás következtében a memóriakártyán tárolt összes adat helyreállíthatatlanul törlődik. Fontos adatait ezért mentse előbb számítógépre vagy más eszközre.
- Ellenőrizze a memóriakártya behelyezési irányát. Ha a memóriakártyát rossz irányban erőlteti a helyére, akkor megsérülhet a memóriakártya, a memóriakártya-nyílás vagy a kápatatok.
- A felvétel megkezdése előtt próbálja ki, hogy a készülék gond nélkül rögzíti-e a képet és a hangot.
- A televízióműsorok, filmek, videokazetták és egyéb műsoranyagok szerzői jogi védelem alatt állhatnak. Az ilyen anyagok illetéktelen másolása a szerzői jog védelméről szóló törvénybe ütközhet.
- A gyártó még abban az esetben sem nyújt kártérítést a felvételekért, ha a felvétel vagy a lejátszás a videokamera, a felvételi adathordozó stb. meghibásodása miatt nem lehetséges.
- A videokamera nem porálló, nem cseppálló és nem vízálló.
- Ügyeljen arra, hogy a videokamera ne legyen nedves (ne érje például eső, tengervíz). Ha a videokamera nedves lesz, meghibásodhat. Esetenként az ilyen meghibásodás nem javítható.
- Ne fordítsa a videokamerát a Nap vagy más erős fényforrás felé. Ellenkező esetben meghibásodhat a videokamera.
- A videokamerát ne használja erős rádióhullámok vagy sugárzás közelében. Előfordulhat, hogy ilyen helyen a videokamera nem képes megfelelően felvenni vagy lejátszani a képeket.
- Ne használja a videokamerát homokos tengerparton vagy poros helyen. Ellenkező esetben meghibásodhat a videokamera.
- Ha pára csapódna le rá, ne használja a videokamerát, amíg a nedvesség el nem párolgott.

- Ne tegye ki a videokamerát ütésnek vagy rezgésnek. Ennek következtében a videokamera hibásan működhet, illetve nem rögzít képeket. Ezenkívül az adathordozó, illetve a rögzített adatok megsérülhetnek.

LCD-monitor

Az LCD-monitor rendkívül nagy pontosságú gyártási technológiával készült, így a használható képpontok aránya több mint 99,99%. Ennek ellenére előfordulhat, hogy folyamatosan apró fekete pontok és/vagy színes (fehér, piros, kék vagy zöld) fénypontok jelennek meg az LCD-monitoron. Ezek a pontok a gyártási folyamat szokásos velejáráói, és semmilyen módon nem befolyásolják a felvétel minőségét.

A videokamera hőmérséklete

A videokamera és az akkumulátor működés közben felmelegszik. Ez nem utal meghibásodásra.

Túlmelegedés elleni védelem

A videokamera és az akkumulátor hőmérsékletétől függően előfordulhat, hogy nem lehetséges mozgóképet rögzíteni, illetve a tápfeszültség automatikusan kikapcsolódhat a videokamera védelme érdekében. Üzenet jelenik meg az LCD-monitoron, mielőtt kikapcsolódik a tápfeszültség, illetve nem lehetséges mozgóképet rögzíteni. Ebben az esetben hagyja kikapcsolva a tápfeszültséget, amíg a videokamera és az akkumulátor le nem hűl. Ha anélkül kapcsolja be a tápfeszültséget, hogy hagyta volna

megfelelően lehűlni a videokamerát és az akkumulátort, előfordulhat, hogy a tápfeszültség automatikusan kikapcsolódik, illetve nem lehetséges mozgóképet rögzíteni.

A vezeték nélküli LAN (Wi-Fi, NFC stb.) ideiglenes kikapcsolása

Amikor repülőgépen utazik, ideiglenesen kikapcsolhatja a Wi-Fi funkciót. Válassza ki a **MENU** → [Vezeték nélküli] → [Beállítás] → [Repülési mód] → [Be] elemet.

Vezeték nélküli LAN

A videokamera elvesztésből vagy ellopásból eredően, a videokamerán tárolt célállomások illetéktelen elérése, illetve használata miatt fellépő károkért nem tartozunk semmilyen felelősséggel.

A vezeték nélküli hálózati termékek biztonsága

- A hackelés, az illetéktelen külső felek általi hozzáférés és az egyéb biztonsági rések elkerülése érdekében mindig győződjön meg arról, hogy biztonságos vezeték nélküli hálózatot használ az eszközével.
- A vezeték nélküli hálózati funkció használata során fontos a biztonság beállítása.
- A Sony nem vállal semmilyen felelősséget azokért a károkért, amelyeket a nem kielégítő biztonság vagy a vezeték nélküli hálózati funkció használata eredményez.

Hibaelhárítás

Ha problémát tapasztal a videokamera használatában:

- Ellenőrizze a videokamerát a Súgóútmutató (5. oldal) szerint.
- Válassza le a hálózati áramforrást, majd körülbelül 1 perc múlva csatlakoztassa újra, és kapcsolja be a videokamerát.
- Inicializálja a videokamerát (41. oldal).
Valamennyi beállítás, köztük az óráé is, a gyárilag beállított értéket veszi fel.
- Forduljon a legközelebbi Sony márkakereskedőhöz vagy a megbízott helyi Sony márkaszervizhez.

Műszaki adatok

Rendszer

Jelformátum:

UHDTV
HDTV
NTSC szín, EIA szabványok
(1080 60i-kompatibilis modellek)
PAL szín, CCIR szabványok
(1080 50i-kompatibilis modellek)

Videorögzítési formátum:

XAVC S (XAVC S formátum)
Videó: MPEG-4 AVC/H.264
Audio: MPEG-4 Linear PCM 2 cs. (48 kHz/16 bit)
AVCHD (2.0-ás verzióval kompatibilis AVCHD formátum)
Videó: MPEG-4 AVC/H.264
Audio: Dolby Digital 2 cs./5,1 cs.
Dolby Digital 5.1 Creator^{*1}
MP4
Videó: MPEG-4 AVC/H.264
Audio: MPEG-4 AAC-LC 2ch
^{*1} Készült a Dolby Laboratories licence alapján.

Fényképájl formátuma:

DCF Ver.2.0-kompatibilis
Exif Ver.2.3-kompatibilis
MPF Baseline-kompatibilis

Kereső (FDR-AX53/AX55/AXP55):
0,6 cm (0,24 típusú) Szín
1 555 200 képponttal
egyenértékű

Felvételi adathordozó (videó/fénykép):

Belső memória (FDR-AX40/AX55/AXP55): 64 GB^{*2}
XAVC S 4K (100Mbps), XAVC S HD Nagy seb. FELVÉTEL (100Mbps), Videó:

SDHC-memóriakártya (3. UHS sebességsztály vagy gyorsabb)^{*3}
SDXC-memóriakártya (3. UHS sebességsztály vagy gyorsabb)^{*3}
microSDHC-memóriakártya (3. UHS sebességsztály vagy gyorsabb)^{*3}
microSDXC-memóriakártya (3. UHS sebességsztály vagy gyorsabb)^{*3}
XAVC S HD, XAVC S 4K (60Mbps), Videó:
SDHC-memóriakártya (10. sebességsztály vagy 1. UHS sebességsztály vagy gyorsabb)^{*3}
SDXC-memóriakártya (10. sebességsztály vagy 1. UHS sebességsztály vagy gyorsabb)^{*3}
microSDHC-memóriakártya (10. sebességsztály vagy 1. UHS sebességsztály vagy gyorsabb)^{*3}
microSDXC-memóriakártya (10. sebességsztály vagy 1. UHS sebességsztály vagy gyorsabb)^{*3}
AVCHD, Fénykép:
Memory Stick Micro (Mark2)
Memory Stick PRO-HD Duo SD-kártya (4. sebességsztály vagy gyorsabb, vagy 1. UHS sebességsztály vagy gyorsabb)
microSD-memóriakártya (4. sebességsztály vagy gyorsabb, vagy 1. UHS sebességsztály vagy gyorsabb)
^{*2} A felhasználó által használható kapacitás (kb.): 62,4 GB

1 GB 1 milliárd bájtot jelent, amelynek egy része a rendszer kezelésére és/vagy az alkalmazások számára van fenntartva. Kizárólag az előre telepített bemutatóvideó törölhető.

^{*3} 4 GB vagy nagyobb kapacitás szükséges.

Képkalkotó eszköz:

1/2,5-típusú (7,20 mm) háttérmegvilágítású Exmor R™ CMOS érzékelő

Felvételi képpontok (fénykép, 16:9):

Maximum 16,6 megapixel (5 440 × 3 056)^{*4}

Bruttó: Kb. 8,57 megapixel
Tényleges (mozgóképek, 16:9)^{*5}:

Kb. 8,29 megapixel
Tényleges (fénykép, 16:9):

Kb. 8,29 megapixel
Tényleges (fénykép, 4:3):

Kb. 6,22 megapixel

Objektív:

ZEISS Vario-Sonnar T* objektív

20× (optikai)^{*5}, 4K: 30× (Clear Image Zoom mozgóképek felvétele közben)^{*6} HD: 40×

(Clear Image Zoom

mozgóképek felvétele

közben)^{*6}, 250× (digitális)

Szűrő átmérője: 55 mm

F2,0 - F3,8

Fókusz távolság:

f = 4,4 mm - 88 mm

35 mm-es fényképezőgépre átszámítva

Mozgóképek esetében^{*5}:

f = 26,8 mm - 536 mm (16:9)

Fényképek esetében:

f = 26,8 mm - 536 mm (16:9)

Színhőmérséklet: [Auto], [Egy gombnyomás], [Beltéri], [Külséri]

Minimális megvilágítás:

4K: 9 lx (lux), HD: 6 lx (lux) (az alapértelmezett beállításokban a zársebesség 1/60 másodperc)

4K: 1,8 lx (lux), HD: 1,2 lx (lux) (ha a [Low Lux] beállítása [Be], a zársebesség 1/30 másodperc)

NightShot (FDR-AX53/AX55/AXP55): 0 lx (lux) (a zársebesség 1/60 másodperc)

*4 A Sony egyedülálló képfeldolgozó rendszere, a BIONZ-X, lehetővé teszi a feltüntetett méreteknek megfelelő felbontású állóképek készítését.

*5 A [SteadyShot] beállítása [Szokásos] vagy [Ki].

*6 A [SteadyShot] beállítása [Erős].

Bemeneti/kimeneti csatlakozók

HDMI OUT aljzat: HDMI-micro csatlakozó

PROJECTOR IN csatlakozó (FDR-AXP55): HDMI-micro csatlakozó

MIC bemeneti csatlakozó: Sztereó minijack (φ3,5 mm)

Fejhallgató aljzat: Sztereó minijack (φ3,5 mm)

USB aljzat: Multi-/micro-USB csatlakozó*

* Támogatja a Micro USB-kompatibilis eszközöket.

Az USB-csatlakozás csak kimenetként használható (Európai felhasználóknak).

LCD-monitor

Kép: 7,5 cm (3,0 típusú, 16:9 méretarányú)

Teljes pixelszám:

FDR-AX40:

460 800 (960 × 480)

FDR-AX53/AX55/AXP55:

921 600 (1 440 × 640)

Projektor (FDR-AXP55)

Projektor típusa: DLP

Fényforrás: LED (R/G/B)

Fókusz: Kézikönyv

Vetítési távolság: 0,5 m vagy távolabb

Felbontás (kimeneti): 854 × 480

Folyamatos vetítési idő (a mellékelt akkumulátorral):

Kb. 2 óra 25 perc

Vezeték nélküli LAN

Támogatott szabvány:

IEEE 802.11 b/g/n

Frekvencia: 2,4 GHz

Támogatott biztonsági

protokollok: WEP/WPA-PSK/
WPA2-PSK

Konfigurálási módszer: WPS (Wi-Fi Protected Setup)/kézi

Hozzáférési módszer:

Infrastruktúra mód

NFC: NFC Forum 3. típusú címke

Általános jellemzők

Áramellátási követelmények:

6,8 V/7,4 V egyenáram

(akkumulátor),

8,4 V egyenáram (hálózati tápegység)

USB-töltés: 5 V egyenfeszültség,
1 500 mA

Átlagos energia-felvétel:

Felvétel közben a keresőt

használva (FDR-AX53/AX55/

AXP55): 4K: 4,9 W, HD: 3,6 W*

Felvétel közben, az LCD-

monitort normál fényerővel

használva: 4K: 4,9 W,

HD: 3,6 W*

* AVCHD FH módban
Üzemi hőmérséklet: 0 °C és 40 °C között

Tárolási hőmérséklet: -20 °C és +60 °C között

Méreték (kb.):

FDR-AX40:

73 mm × 80,5 mm × 142,5 mm (szé/ma/mé) a kiálló részekkel együtt

73 mm × 80,5 mm × 166,5 mm (szé/ma/mé) a kiálló részekkel és a mellékelt újratölthető akkumulátorral együtt

FDR-AX53/AX55:

73 mm × 80,5 mm × 161,0 mm (szé/ma/mé) a kiálló részekkel együtt

73 mm × 80,5 mm × 166,5 mm (szé/ma/mé) a kiálló részekkel és a mellékelt újratölthető akkumulátorral együtt

FDR-AXP55:

77 mm × 80,5 mm × 161,0 mm (szé/ma/mé) a kiálló részekkel együtt

77 mm × 80,5 mm × 166,5 mm (szé/ma/mé) a kiálló részekkel és a mellékelt újratölthető akkumulátorral együtt

Tömeg (kb.):

FDR-AX40:

510 g (csak a főegység)

610 g (az NP-FV70 mellékelt újratölthető akkumulátorral együtt)

FDR-AX53/AX55:

535 g (csak a főegység)

635 g (az NP-FV70 mellékelt újratölthető akkumulátorral együtt)

FDR-AXP55:

565 g (csak a főegység)

660 g (az NP-FV70 mellékelt újratölthető akkumulátorral együtt)

| AC-L200D hálózati tápegység

Áramellátási követelmények: AC
100 V – 240 V, 50 Hz/60 Hz
Energiafelvétel: 18 W

Kimeneti feszültség: 8,4 V
egyenáram*

* Más műszaki adatokért lásd a hálózati tápegység címkéjét.

| Újratölthető akkumulátor NP-FV70

Maximális kimeneti feszültség:
8,4 V egyenáram

Kimeneti feszültség: 6,8 V
egyenáram

Maximális töltőfeszültség: 8,4 V
egyenáram

Maximális töltőáram: 3,0 A
Kapacitás

Általános: 14,0 Wh (2 060 mAh)

Minimális: 13,3 Wh (1 960 mAh)

Típus: Lítium-ion

| Védjegyek

- Az AVCHD, az AVCHD Progressive, az AVCHD és az AVCHD Progressive embléma a Panasonic Corporation és a Sony Corporation védjegye.
- Az XAVC S és az **XAVC S** a Sony Corporation bejegyzett védjegye.
- A Memory Stick és a  a Sony Corporation védjegye vagy bejegyzett védjegye.
- A Blu-ray Disc™ és a Blu-ray™ a Blu-ray Disc Association védjegye.

- A Dolby és a double-D szimbólum a Dolby Laboratories védjegye.
- A HDMI és a HDMI High-Definition Multimedia Interface márkanév, valamint a HDMI embléma a HDMI Licensing LLC védjegye vagy az Amerikai Egyesült Államokban és más országokban bejegyzett védjegye.
- A Windows a Microsoft Corporation bejegyzett védjegye vagy védjegye az Egyesült Államokban és/vagy más országokban.
- A Mac az Apple Inc. bejegyzett védjegye az Egyesült Államokban és más országokban.
- Az Intel, a Pentium és az Intel Core az Intel Corporation védjegye az Amerikai Egyesült Államokban és/vagy más országokban.
- Az SDXC embléma az SD-3C, LLC védjegye.
- Az Android és a Google Play a Google Inc. védjegye.
- A Wi-Fi, a Wi-Fi embléma és a Wi-Fi PROTECTED SET-UP a Wi-Fi Alliance bejegyzett védjegyei.
- Az N-jel az NFC Forum, Inc. védjegye vagy bejegyzett védjegye az Egyesült Államokban és más országokban.
- A Facebook és az „f” embléma a Facebook, Inc. védjegye vagy bejegyzett védjegye.
- A YouTube és a YouTube embléma a Google Inc. védjegye vagy bejegyzett védjegye.
- Az iPhone és az iPad az Apple Inc. Amerikai Egyesült Államokban és más országokban bejegyzett védjegyei.

- A QR Code kód a DENSO WAVE INCORPORATED bejegyzett védjegye.

Minden más említett terméknév a tulajdonosának védjegye vagy bejegyzett védjegye lehet. Sem a TM, sem az ® jel nem szerepel mindenütt ebben a kézikönyvben.



| A GNU GPL/LGPL engedélyes szoftverekről

A termék GNU General Public License (a továbbiakban „GPL”) és GNU Lesser General Public License (a továbbiakban „LGPL”) licencű szoftvereket tartalmaz.

Ez a felhasználó számára azt jelenti, hogy jogában áll ezeket a szoftverprogramokat a mellékelt GPL/LGPL licenc feltételeinek megfelelő keretek között használni, módosítani, és forráskódjukat közzétenni. A forráskód megtalálható az interneten. A letöltéshez használja az alábbi URL-címet.

<http://oss.sony.net/Products/Linux>

Kérjük, a forráskóddal kapcsolatban ne hozzánk forduljon.



A licencek (angol nyelvű) példányai a videokamera belső memóriájában találhatóak. Hozzon létre Mass Storage típusú

kapcsolatot a videokamera és a számítógép között, majd tekintse meg a „PMHOME” „LICENSE” mappájában található fájlokat.

Részegységek és kezelőszervek

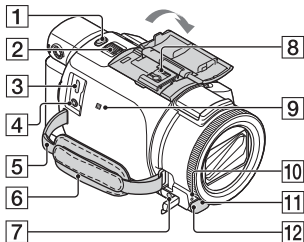
A zárójelben () olvasható szám a funkciót bemutató oldal számát jelöli.



- 1** PHOTO gomb (17, 19)
- 2** Motoros zoom karja (19)
- 3** Multi-/micro-USB csatlakozó
Micro USB-kompatibilis eszközök használatát támogatja. Ez az aljzat nem támogatja a VMC-AVM1 átalakítókábel használatát (külön megvásárolható). Kiegészítők nem használhatók az A/V távcsatlakozón.
- 4**  (mikrofon) aljzat (PLUG IN POWER)
- 5** Vállszíjhoz kialakított hurok
- 6** Marokszíj
- 7**  (fejhallgató) aljzat
- 8** Több illesztőfelületű vakusín

ni Multi Interface Shoe

A több illesztőfelületű vakusínnal kompatibilis kiegészítőket illetően látogasson el a helyi Sony weboldalra, vagy lépjen kapcsolatba a Sony kereskedővel vagy helyi megbízott Sony szakszervizzel.

Más gyártó tartozékainak használata esetén a megfelelő működés nem garantált. Vakupapucs-átalakító (külön megvásárolható) használata esetén használhat Active Interface Shoe eszközzel kompatibilis kiegészítőket. A meghibásodás elkerülése érdekében ne használjon a kereskedelmi forgalomban kapható vakut nagyfeszültségű szinkron csatlakozóval vagy fordított polaritással.

- 9** N jel (34)
NFC: Near Field Communication
- 10** Felvételjelző lámpa
- 11** Távvezérlő érzékelője
- 12** NIGHTSHOT világítás (FDR-AX53/AX55/AXP55)

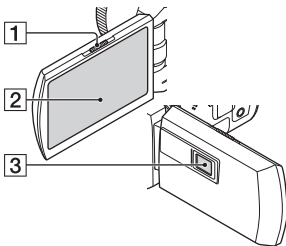

- 1** PROJECTOR FOCUS kar (29) (FDR-AXP55)
- 2** LCD-monitor/érintőpanel
- 3** Projektor lencséje (FDR-AXP55)

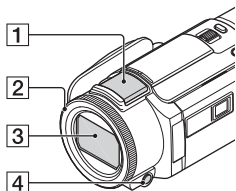

- 1** Beépített mikrofon
- 2** MANUAL gyűrű (FDR-AX53/
AX55/AXP55) (20)
Manuális funkciók rendelhetők
a gombhoz és tárcsához.
- 3** Objektív (ZEISS objektív)
- 4** MANUAL gomb (FDR-AX53/
AX55/AXP55)

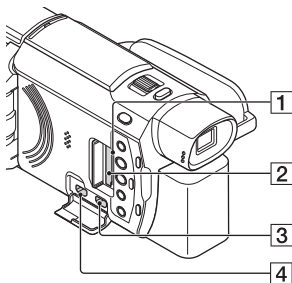

- 1** Memóriakártya-hozzáférést
jelző fény (14)
- 2** Memóriakártya-hely (14)
- 3** HDMI OUT aljzat
- 4** PROJECTOR IN aljzat (29)
(FDR-AXP55)

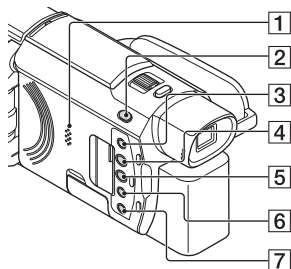

- 1** Hangszóró
- 2** [RECORDING MODE] (Felvétel üzemmód)
gomb (19) (FDR-AX53/AX55/
AXP55)
- 3** [SELF-RECORDING] (Saját hang törlése)
gomb
Elyomja a mozgóképet
rögzítő személy hangját.
- 4** PROJECTOR gomb (29) (FDR-
AXP55)
- 5** [PLAYBACK] (Kép nézet) gomb (21)
- 6** NIGHTSHOT gomb (FDR-
AX53/AX55/AXP55)
- 7** [POWER] (ON/STANDBY) gomb

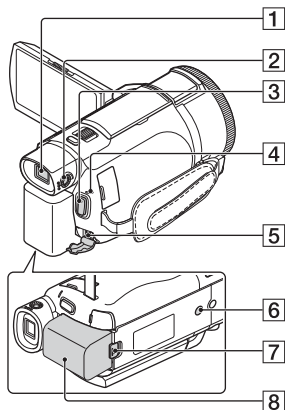

- 1** Kereső (FDR-AX53/AX55/AXP55)
A videokamera a kereső kihúzásakor bekapcsol.
- 2** A kereső lenszérének beállítótárcsája (FDR-AX53/AX55/AXP55)
Ha a keresőben lévő képek elmosódottak, fordítsa el a kereső lenszérének beállítótárcsáját.
- 3** START/STOP gomb (17)
- 4** POWER/CHG (töltés) jelzőfény (10)
- 5** DC IN aljzat
- 6** Állványcsatlakozó
Állvány csatlakoztatása (külön megvásárolható: a csavarnak 5,5 mm-nél rövidebbnek kell lennie). Az állvány típusától függően előfordulhat, hogy a készülék nem szerelhető fel a helyes irányban.
- 7** BATT (akkumulátor) kioldógomb

8 Akkumulátor (10)

I A marokszij rögzítése

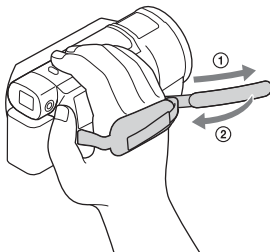

Tárgymutató

A

- Akkumulátor 10
- Android 33
- App Store 33
- AVCHD 6, 7
- Az akkumulátor feltöltése a számítógép segítségével 11
- Az akkumulátor töltése 10

Á

- Állvány 52

B

- Bekapcsolás 13

D

- Dátum és idő 13

E

- Egyérintéses funkciók (NFC) 33

É

- Érintőpanel 50

F

- Fali dugaszolóaljzat 11
- Felvétel 17
- Felvételi adathordozó 16
- Felvételi idő 18
- Felvételi/lejátszási idő 11
- Fényképek 19
- Formázás 16

G

- Google play 33

H

- Hangjelzés 13
- Hálózat 27
- Hálózati tápegység 10
- HDMI-kábel 25
- Hibaelhárítás 44

I

- iOS 33

K

- Kettős videó FELV. 17
- Képek importálása a számítógépre 30
- Kézi felvétel 20
- Kivágás visszajátszása 27

L

- LCD-monitor 50
- Lejátszás 21

M

- Marokszíj 52
- Mellékelt tartozékok 9
- Memory Stick Micro™ (M2) 14
- Memóriakártya 14
- Menüelem hozzárendelése 20
- Menük 39
- Menülisták 39
- microSD-memóriakártya 15
- Micro-USB kábel 11
- Mozgóképek 17
- MP4 34
- Műszaki adatok 44

N

- NFC 34

O

- Okostelefon 33

Ó

- Óvintézkedések 42

P

- PlayMemories Home 30
- PlayMemories Online 30
- Projektor 29

S

- Saját hang törlése 18
- Súgóútmutató 5

Sz

Számítógép 30

Számítógépes rendszer 30

Szerkesztés 22

Szoftver 30

T

Telepítés 33

Teljes töltés 11

Töltési idő 11

Törlés 24

Tv 25

V

Vezeték nélküli hozzáférési pont

37

W

Wi-Fi 33

Windows 30

X

XAVC S 4K 6, 7

XAVC S HD 6, 7

Z

Zoom 17



Egyéb

Prečítajte si ako prvé

Skôr než začnete zariadenie používať, prečítajte si pozorne túto príručku a odložte si ju ako referenčný zdroj informácií pre budúce použitie.

VÝSTRAHA

Aby ste znížili riziko požiaru alebo úrazu elektrickým prúdom:

- 1) Nevystavujte zariadenie dažďu ani vlhkosti.**
- 2) Neukladajte objekty plnené tekutinami, ako napríklad vázy, na zariadenie.**

Nevystavujte batérie prílišnému teplu, ako je napr. priame slnečné žiarenie, oheň a pod.

POZOR

I Batéria

Pri nesprávnom zaobchádzaní s batériou môže vybuchnúť, spôsobiť požiar alebo i chemické popáleniny. Dodržiavajte nasledovné opatrenia.

- Batériu nerozoberajte.
- Batériu nedeformujte ani nevystavujte nárazom či silovému pôsobeniu, ako napríklad úderom, pádom alebo pošliapaniu.
- Batériu neskratujte a nedovoľte, aby sa kovové objekty dostali do styku s kontaktmi.

- Nevystavujte batériu vysokým teplotám nad 60 °C, ako napríklad na priamom slnečnom svetle alebo v aute zaparkovanom na slnku.
- Batériu nespálujte ani neodhadzujte do ohňa.
- Nemanipulujte s poškodenými alebo tečúcimi lítium-iónovými batériami.
- Batériu nabíjajte pomocou pravej nabíjačky batérií od spoločnosti Sony alebo pomocou zariadenia na nabíjanie batérií.
- Batérie uchovávajte mimo dosahu malých detí.
- Batérie uchovávajte suché.
- Na výmenu používajte iba rovnaký alebo ekvivalentný typ batérie odporúčaný spoločnosťou Sony.
- Použité batérie likvidujte promptne podľa pokynov.

I Sieťový adaptér striedavého prúdu

Sieťový adaptér nepoužívajte, keď je umiestnený v úzkom priestore, napríklad medzi stenou a nábytkom. Pri použití sieťového adaptéra použite najbližšiu sieťovú napájaciu zásuvku. Ak sa počas používania zariadenia vyskytne akákoľvek porucha činnosti, okamžite odpojte sieťový adaptér od sieťovej napájacej zásuvky.

I Poznámka k napájaciemu káblu

Napájací kábel je navrhnutý špeciálne na použitie iba s týmto kamkordérom a nemal by sa používať so žiadnym iným elektrickým zariadením.

Aj keď je kamkordér vypnutý, stále je napájaný z elektrickej siete, ak je pripojený k sieťovej zásuvke pomocou sieťového adaptéra.

PRE ZÁKAZNÍKOV V EURÓPE

I Poznámka pre zákazníkov v krajinách podliehajúcich smerniciam EÚ

Výrobca: Sony Corporation, 1-7-1
Konan Minato-ku, Tokyo, 108-0075
Japonsko
Zhoda podľa legislatívy EU: Sony
Belgium, bijkantoor van Sony Europe
Limited, Da Vincilaan 7-D1, 1935
Zaventem, Belgicko



Sony Corporation týmto vyhlasuje, že toto zariadenie spĺňa základné požiadavky a všetky príslušné ustanovenia Smernice 1999/5/ES. Podrobnosti získate na nasledovnej webovej adrese:
<http://www.compliance.sony.de/>

I Poznámka

Ak statická elektrina alebo elektromagnetické pole spôsobia prerušenie prenosu údajov (zlyhanie), reštartujte aplikáciu alebo odpojte a znovu pripojte komunikačný kábel (kábel USB atď.).

Tento výrobok sa vyskúšal a zistilo sa, že vyhovuje obmedzeniam stanoveným v smernici o elektromagnetickej kompatibilitate pri používaní spojovacích káblov kratších ako 3 metre.

Elektromagnetické pole pri určitých frekvenciách môže na tomto zariadení ovplyvniť kvalitu obrazu a zvuku.

I Zneškodňovanie použitých batérií, elektrických a elektronických prístrojov (platí v Európskej únii a ostatných európskych krajinách so zavedeným separovaným zberom)



Tento symbol na výrobku, batérii alebo obale znamená, že výrobok a batéria nemôže byť spracovaná s

domovým odpadom.

Na niektorých batériách môže byť tento symbol použitý v kombinácii s chemickými značkami. Chemické značky ortute (Hg) alebo olova (Pb) sú pridané, ak batéria obsahuje viac ako 0,0005% ortute alebo 0,004% olova. Tým, že zaistíte správne zneškodnenie týchto výrobkov a batérií, pomôžete zabrániť potenciálne negatívne vplyvu na životné prostredie a ľudské zdravie, ktorý by v opačnom prípade mohol byť spôsobený pri nesprávnom nakladaní. Recyklácia materiálov pomáha uchovávať prírodné zdroje. V prípade, že výrobok, ktorý si z dôvodu bezpečnosti, výkonu alebo integrity údajov vyžaduje trvalé pripojenie zabudovanej batérie, túto batériu môže vymeniť iba kvalifikovaný personál.

Aby ste zaručili, že batéria bude správne spracovaná, odovzdajte tento výrobok na konci jeho životnosti na vhodnom zbernom mieste na recykláciu elektrických a elektronických zariadení.

V prípade všetkých ostatných batérií, postupujte podľa časti, ako vybrať bezpečne batériu z výrobku.

Odovzdajte batériu na vhodnom

zbernom mieste na recykláciu
použitých batérií.

Ak chcete získať podrobnejšie
informácie o recyklácii tohto výrobku
alebo batérie, kontaktuje váš miestny
alebo obecný úrad, miestnu službu
pre zber domového odpadu alebo
predajňu, kde ste výrobok zakúpili.

V tejto príručke sú popísané zariadenia kompatibilné s formátom 1080 60i a 1080 50i. Ak chcete overiť, či je vaša kamera kompatibilná s formátom 1080 60i alebo 1080 50i, skontrolujte, či sa na spodnej strane kamery nachádzajú nasledujúce značky. Zariadenia kompatibilné s formátom 1080 60i: 60i Zariadenia kompatibilné s formátom 1080 50i: 50i

Zistite viac o kamkordéri (Príručka pomoci)

Príručka pomoci je príručka online. Nájde v nej podrobné pokyny na používanie funkcií kamkordéra.

Prejdite na stránku podpory spoločnosti Sony.
http://rd1.sony.net/help/cam/1630/h_zz/



V príručke pomoci nájdete ďalšie informácie, napríklad o nasledujúcich funkciách.

- Time-lapse Capture
- TC/UB (Časový kód/Bit používateľa)
- Highlight Movie Maker
- Live Streaming
- Multi Camera Control
- Trimming Playback

Obsah

Prečítajte si ako prvé	2
Zistite viac o kamkordéri (Príručka pomoci)	5
Výber formátu nahrávania pre videozáznamy	6
Začíname	9
Dodané príslušenstvo	9
Nabíjanie batérie	10
Zapnutie napájania	13
Vloženie pamäťovej karty	14
Nahrávanie/Prehrávanie	17
Nahrávanie	17
Používanie funkcií manuálneho nastavenia	20
Prehrávanie	21
Sledovanie obrazových záznamov na televízore	24
Zobrazovanie obrazových záznamov pomocou vstavaného projektora (FDR-AXP55)	28
Ukladanie obrazových záznamov	29
Importovanie záberov do počítača	29
Ukladanie záberov do externého pamäťového zariadenia	30
Používanie funkcie Wi-Fi	32
Prispôsobenie kamkordéra	38
Používanie ponúk	38
Ďalšie	41
Bezpečnostné upozornenia	41
Technické parametre	43
Súčasti a ovládacie prvky	49
Register	52



Výber formátu nahrávania pre videozáznamy

Kamkordér je kompatibilný s formátom XAVC S.

I Čo je XAVC S?

XAVC S je formát nahrávania, ktorý umožňuje vysokú úroveň komprimácie obrazových záznamov vo vysokom rozlíšení, napríklad 4K, pomocou kodeku MPEG-4 AVC/H.264 a záznam do formátu súborov MP4. Výsledkom bude obraz vysokej kvality pri zachovaní veľkosti údajov na určitej úrovni.

Formáty nahrávania a ich vlastnosti

	XAVC S 4K	XAVC S HD	AVCHD
Pixelé	 3840 × 2160	 1920 × 1080	 1920 × 1080
Bitová rýchlosť* ¹	60 Mbps/ 100 Mbps	50 Mbps* ²	Max. 28 Mbps
Vlastnosti	Nahrávanie obrazových záznamov v rozlíšení 4K. Nahrávanie v tomto formáte sa odporúča, aj keď nemáte televízor s rozlíšením 4K, aby ste výhody rozlíšenia 4K mohli využívať v budúcnosti.	Objem informácií je vyšší v porovnaní s formátom AVCHD, čo umožňuje nahráť ostrejší obraz.	Kompatibilita s nahrávacími zariadenými inými ako počítače je dobrá.

*¹ Bitová rýchlosť označuje množstvo údajov nahratých za určité obdobie.

*² Pri nahrávaní pomocou funkcie vysokorýchlostného nahrávania vyberte možnosť 60 Mbps alebo 100 Mbps.

Formát nahrávania a dostupné režimy snímania

Formát nahrávania	XAVC S 4K	XAVC S HD	AVCHD
Režim snímania	Movie	Movie High Speed REC	Movie Smth Slw REC Golf Shot

- Formát nahrávania môžete zmeniť výberom položiek **MENU** → [Image Quality/Size] → [File Format].

Metóda ukladania

Formát nahrávania	Metóda ukladania	Kvalita obrazu uloženého vo formáte	Strana
XAVC S 4K	Počítač so softvérom PlayMemories Home™ • Externé mediálne zariadenie	XAVC S 4K	29
XAVC S HD		XAVC S HD	29
AVCHD	Počítač so softvérom PlayMemories Home	AVCHD	29
	Externé mediálne zariadenie	AVCHD	30

- Informácie o najnovšom ukladačom prostredí nájdete na nasledujúcich webových stránkach.
<http://www.sony.net/>
- Obrazové záznamy možno ukladať pripojením k rekordéru pomocou analógového kábla AV (predáva sa osobitne). Videozáznamy sa kopírujú v kvalite obrazu so štandardným rozlíšením (strana 31).
- Obrazové záznamy možno kopírovať priamo do externého mediálneho zariadenia pomocou adaptérového kábla USB VMC-UAM2 (predáva sa osobitne).

| Prenos obrazových záznamov do smartfónu

Obrazové záznamy vo formáte MP4 možno prenášať do smartfónu pripojeného ku kamkordéru cez sieť Wi-Fi (strana 32). Formát MP4 je vhodný na odosielanie na Internet. Ak je položka [Dual Video REC] nastavená na možnosť [On], kamkordér nahráva videozáznamy vo formáte XAVC S 4K, XAVC S HD alebo AVCHD, a zároveň vo formáte MP4.

Dodané príslušenstvo

Čísla v zátvorkách označujú dodávané množstvo.

Všetky modely

- Kamkordér (1)
- Sieťový adaptér striedavého prúdu (1)

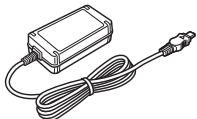

- Napájací kábel (1)

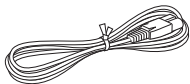

- Kábel micro USB (1)

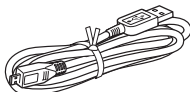

- HDMI kábel (1)

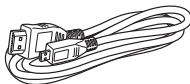

- „Návod na používanie“ (táto príručka) (1)
- Nabíjateľná batéria NP-FV70 (1)



Nabíjanie batérie

- 1 Vypnite kamkordér zatvorením LCD displeja, zasuňte hľadáčik* a pripojte batériu.

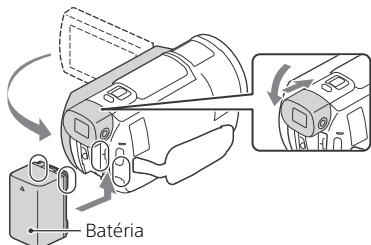

* Len modely s hľadáčikom (FDR-AX53/AX55/AXP55)

- 2 Sieťový adaptér striedavého prúdu a napájací kábel pripojte ku kamkordéru a k sieťovej zásuvke.

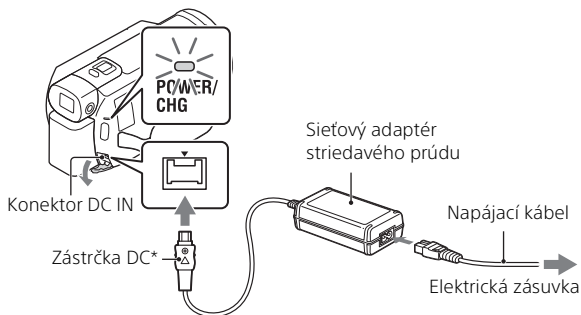

* Zarovajte značku ▲ na zástrčke DC so značkou na konektore DC IN.

- Indikátor POWER/CHG (nabíjanie) sa rozsvieti na oranžovo.
- Keď sa batéria úplne nabije, indikátor POWER/CHG (nabíjanie) zhasne. Odpojte sieťový adaptér striedavého prúdu od konektora DC IN na kamkordéri.

▮ Nabíjanie batérie prostredníctvom počítača

Vypnite kamkordér a prepojte Multi/Micro USB koncovku kamkordéra (strana 49) s konektorom USB počítača pomocou kábla micro USB.

- Zmeňte nastavenie počítača tak, aby sa pred nabitím kamkordéra neprepol do režimu spánku (hibernácie).





▮ Odhadovaný čas nabíjania dodanej batérie (minúty)

Batéria	Sieťový adaptér striedavého prúdu (dodáva sa)	Počítač
NP-FV70	205	555

- Časy nabíjania sú merané pri nabíjaní úplne vybitej batérie na plnú kapacitu pri izbovej teplote 25 °C.

▮ Odhadovaný čas nahrávania a prehrávania použitím dodanej batérie (minúty)

Batéria	Čas nahrávania		Čas prehrávania
	Nepretržité	Bežný	
NP-FV70	150	75	250

- Časy nahrávania a prehrávania sú merané pri používaní kamkordéra pri teplote 25 °C.
- Časy nahrávania sú merané pri nahrávaní videozáznamov pri predvolených nastaveniach ([ File Format]: [ XAVC S 4K], [ REC Mode]: [60Mbps ], [Dual Video REC]: [Off]).
- Bežný čas nahrávania zodpovedá času, keď opakovane zastavujete a spúšťate nahrávanie, prepínate [Shooting Mode] a používate funkciu priblíženia.
- Čas nahrávania predstavuje čas nahrávania s otvoreným LCD displejom.

▮ Používanie kamkordéra pripojeného k elektrickej zásuvke

Pripojte kamkordér k elektrickej zásuvke podľa postupu v časti „Nabíjanie batérie“.

| Vybratie batérie

Vypnite kamkordér. Posuňte uvoľňovaciu páčku BATT (batéria) (①) a vyberte batériu (②).

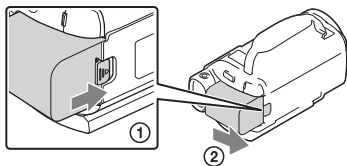

| Nabíjanie batérie v zahraničí

Prostredníctvom sieťového adaptéra striedavého prúdu dodaného s kamkordérom môžete batériu nabíjať vo všetkých krajinách alebo regiónoch so striedavým prúdom v rozsahu 100 V až 240 V, 50 Hz/60 Hz.

- Nepoužívajte elektronický transformátor napätia.

Zapnutie napájania

- 1 Otvorte LCD displej kamkordéra a zapnite napájanie.

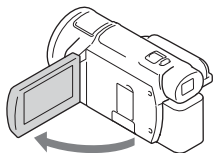

- Kamkordér môžete zapnúť aj vytiahnutím hľadáča (len modely s hľadáčikom (FDR-AX53/AX55/AXP55)).

- 2 Podľa pokynov na LCD displeji zvolte jazyk, geografickú oblasť, Daylight Savings alebo Summer Time, formát dátumu, a dátum a čas.

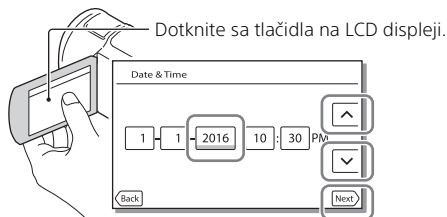

- Ak chcete prejsť na ďalšiu stránku, dotknite sa tlačidla [Next].
-
- Ak chcete vypnúť napájanie, zatvorte LCD displej. Ak je hľadáčik vysunutý, zasuňte ho (len modely s hľadáčikom (FDR-AX53/AX55/AXP55)).
 - Ak chcete znova nastaviť dátum a čas, zvolte položky **[MENU]** → [Setup] → [🕒 Clock Settings] → [Date & Time Setting]. (Ak ste kamkordér niekoľko mesiacov nepoužívali)
 - Ak chcete vypnúť prevádzkové zvuky, zvolte položky **[MENU]** → [Setup] → [🔧 General Settings] → [Beep] → [Off].

Vloženie pamäťovej karty

- 1 Otvorte kryt a vložte pamäťovú kartu tak, aby zacvakla na svoje miesto.

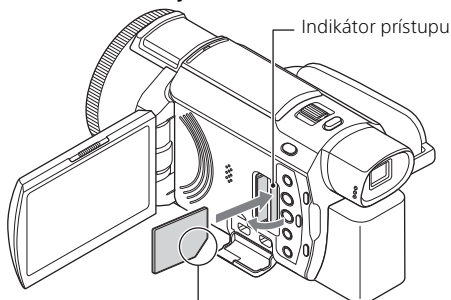

Pri vkladaní otočte kartu zrezaným rohom tak, ako je znázornené na obrázku.

- Ak vložíte novú pamäťovú kartu, zobrazí sa obrazovka s hlásením [Preparing image database file. Please wait.]. Počkajte, kým sa toto hlásenie prestane zobrazovať.
- Ak chcete vybrať pamäťovú kartu ako záznamové médium, vyberte položky [MENU] → [Setup] → [Media Settings] → [Media Select] → [Memory Card] (FDR-AX40/AX55/AXP55).
- Ak chcete vysunúť pamäťovú kartu, otvorte kryt a jedenkrát jemne zatlačte na pamäťovú kartu.

Typy pamäťových kariet, ktoré môžete používať v kamkordéri

Podľa nasledujúcej tabuľky vyberte typ pamäťovej karty, ktorú chcete používať s kamkordérom.

Pamäťová karta	AVCHD	XAVC S
Memory Stick PRO Duo	○ (Len karty Mark 2)	-
Memory Stick PRO-HG Duo™	○	-
Memory Stick Micro™ (M2)	○ (Len karty Mark 2)	-

Pamäťová karta	AVCHD	XAVC S
Pamäťová karta SD	○ ^{*1}	-
Pamäťová karta SDHC	○ ^{*1}	○ ^{*2}
Pamäťová karta SDXC	○ ^{*1}	○ ^{*2}
Pamäťová karta microSD	○ ^{*1}	-
Pamäťová karta microSDHC	○ ^{*1}	○ ^{*2}
Pamäťová karta microSDXC	○ ^{*1}	○ ^{*2}

^{*1} Karta SD rýchlostnej triedy 4: **CLASS 4** alebo rýchlejšia, alebo karta UHS rýchlostnej triedy 1: **U1** alebo rýchlejšia

^{*2} Pamäťové karty, ktoré spĺňajú nasledujúce podmienky

- Minimálna kapacita 4 GB

- Karta SD rýchlostnej triedy 10: **CLASS 10** alebo karta UHS rýchlostnej triedy 1: **U1** alebo rýchlejšia

Pri nahrávaní rýchlosťou 100 Mbps alebo vyššou rýchlosťou je potrebná karta UHS rýchlostnej triedy 3: **U3**.

Poznámky

- Keď sa na nahrávanie videozáznamov vo formáte XAVC S dlhodobo používa pamäťová karta SDHC, nahraté videozáznamy sa rozdelia do súborov s veľkosťou 4 GB.

Rozdelené súbory sa budú počas prehrávania v kamkordéri prehrávať nepretržite.

Rozdelené súbory možno spojiť do jedného súboru pomocou softvéru PlayMemories Home.

- Správne fungovanie všetkých pamäťových kariet nie je zaručené. Informácie o kompatibilitě pamäťových kariet iných ako pamäťových kariet značky Sony vám poskytnú jednotliví výrobcovia.
- Pamäťové karty Memory Stick Micro alebo microSD v kamkordéri používajte tak, že ich vsuniete do špeciálneho adaptéra.
- Videozáznamy uložené na pamäťových kartách SDXC nie je možné importovať ani prehrávať v počítačoch ani AV zariadeniach, ktoré nepodporujú systém súborov exFAT(*), pripojením tohto produktu k takýmto zariadeniam pomocou kábla micro USB.

Vopred overte, či pripojené zariadenie podporuje systém súborov exFAT. Ak pripojíte zariadenie, ktoré nepodporuje systém súborov exFAT, a zobrazí sa hlásenie s výzvou na vykonanie formátovania, formátovanie nevykonávajte. Všetky uložené údaje by sa stratili.

- * exFAT je systém súborov, ktorý sa používa pre pamäťové karty SDXC.

| Formátovanie nahrávacieho média

- Ak chcete zabezpečiť stabilnú funkčnosť pamäťovej karty, odporúča sa, aby ste pamäťovú kartu ešte pred prvým použitím formátovали vo svojom kamkordéri.
- Ak chcete naformátovať pamäťovú kartu, vyberte položky **MENU** → [Setup] → [Media Settings] → [Format] → požadované nahrávacie médium → **OK** .
- Formátovaním pamäťovej karty sa vymažú všetky údaje, ktoré sú na nej uložené a tieto údaje nebude možné obnoviť. Dôležité údaje si uložte do počítača alebo iného zariadenia.

Nahrávanie

Nahrávanie videozáznamov

- 1 Otvorte LCD displej a stlačením tlačidla START/STOP spustíte nahrávanie.

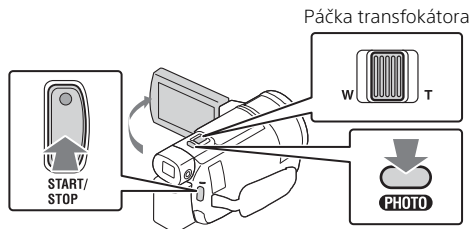

- Ak chcete zastaviť nahrávanie, znova stlačte tlačidlo START/STOP.
- Ak kamkordér nebudete niekoľko sekúnd používať, položky zobrazené na LCD displeji sa prestanú zobrazovať. Ak chcete položky znova zobraziť, dotknite sa ľubovoľného miesta na LCD displeji okrem dotykových tlačidiel.

Poznámky

- Počas nahrávania videozáznamov vo formáte XAVC S 4K 100Mbps alebo XAVC S 4K 60Mbps videosignály (výstupný signál HDMI/výstupný signál AV kábla) nevystupujú do externého média.

Simultánne nahrávanie videozáznamov MP4 (Dual Video REC)



Ak je položka [Dual Video REC] nastavená na možnosť [On], kamkordér nahráva videozáznamy vo formáte MP4, a súčasne aj videozáznamy vo formáte XAVC S 4K, XAVC S HD alebo AVCHD. Vyberte položky **[MENU]** → [Image Quality/Size] → [Dual Video REC] → požadované nastavenie.

- Formát MP4 je vhodný na prehrávanie videozáznamov v smartfónoch, na odovzdanie na sieť alebo na odovzdanie na web.

| Snímanie fotografií počas nahrávania videozáznamu (Duálne snímanie)

Stláčaním tlačidla PHOTO je možné snímať fotografie počas nahrávania videa.

Poznámky

- Fotografie sa nemusia dať zhotovovať v závislosti od nastavenia [ REC Mode] a [ Frame Rate].
- Cieľový ukladací priestor (interná pamäť/pamäťová karta) pre fotografie a videozáznamy nie je možné určiť samostatne (FDR-AX40/AX55/AXP55).

| Potlačenie hlasu osoby nahrávajúcej videozáznam (My Voice Canceling)

Stlačte tlačidlo  (My Voice Canceling) (strana 50). Hlas osoby nahrávajúcej videozáznam sa potlačí.





| Približný dostupný čas nahrávania

Formát videozáznamu	Interná pamäť ^{*1}	Pamäťová karta ^{*2}
XAVC S 4K	2 hod. 10 min.	64 GB: 2 hod. 05 min. ^{*3}
XAVC S HD	2 hod. 35 min.	64 GB: 2 hod. 35 min. ^{*4}
AVCHD	8 hod. 15 min.	16 GB: 2 hod. 00 min. ^{*5}



^{*1} Ak chcete nahrávať maximálny možný čas nahrávania, je potrebné zo zariadenia odstrániť ukážkový videozáznam (FDR-AX40/AX55/AXP55).

^{*2} Pri používaní pamätevej karty Sony.

^{*3} Pri nahrávaní pomocou predvoleného nastavenia:

[ File Format]: [ XAVC S 4K], [ REC Mode]: [60Mbps ], [Dual Video REC]: [Off]

^{*4} Približný čas nahrávania s nasledujúcim nastavením:

[ File Format]: [ XAVC S HD], [ Frame Rate]: [60p]

^{*5} Približný čas nahrávania s nasledujúcim nastavením:





[ File Format]: [ AVCHD], [ REC Mode]: [High Quality ]

- Počas snímání sa na displeji LCD zobrazuje skutočný čas nahrávania alebo počet nasnímateľných fotografií.

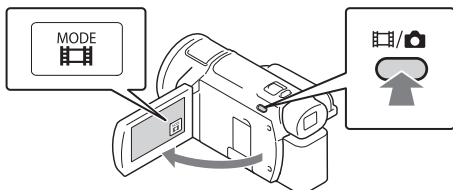
Snímanie fotografií

- 1 Otvorte LCD displej a zvolte položky [MODE] →  (Photo).



- Stláčaním tlačidla  /  (Shooting Mode) môžete tiež prepínať medzi režimom  (Movie) a  (Photo) (FDR-AX53/AX55/AXP55).

- 2 Jemným stlačením tlačidla PHOTO upravte zaostrenie a potom tlačidlo úplne stlačte.

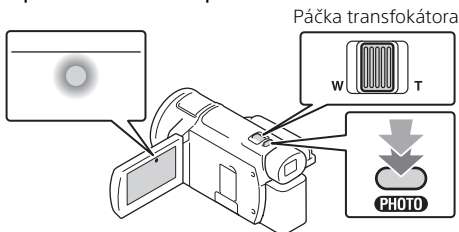

- Pri správnom nastavení zaostrenia sa na LCD displeji zobrazí indikátor uzamknutia AE/AF.

Používanie funkcií manuálneho nastavenia

Priradenie položky ponuky ku krúžku MANUAL (FDR-AX53/AX55/AXP55)

- 1 Na niekoľko sekúnd podržte stlačené tlačidlo MANUAL (strana 50).
 - Na obrazovke [Manual Ring Setting] sa zobrazia položky ponuky, ktoré možno ovládať pomocou krúžku MANUAL.

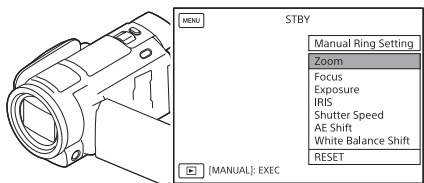

- 2 Otáčaním krúžku MANUAL (strana 50) vyberte položku, ktorá sa má priradiť, a potom stlačte tlačidlo MANUAL.

Vykonanie manuálneho nastavenia pomocou krúžku MANUAL



- ① Stlačením tlačidla MANUAL prepnete na režim manuálneho nastavenia.
 - ② Otáčaním krúžku MANUAL vykonajte nastavenie.
- Ak sa chcete vrátiť do režimu automatického nastavenia, znova stlačte tlačidlo MANUAL.
 - Keď je priradená funkcia Zoom, nastavenia vykonávajú len otáčaním krúžku MANUAL.

Prehrávanie

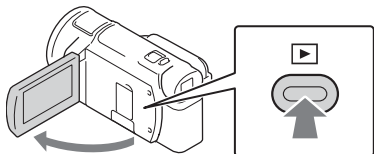
- 1 Otvorte LCD displej a stlačením tlačidla  (View Images) na kamkordéri prejdite do režimu prehrávania.



- Po niekoľkých sekundách sa zobrazí obrazovka Event View.

- 2 Stláčaním dotykových tlačidiel  /  presuňte požadovanú udalosť do stredu a potom zvolte časť zakrúžkovanú na obrázku (①).

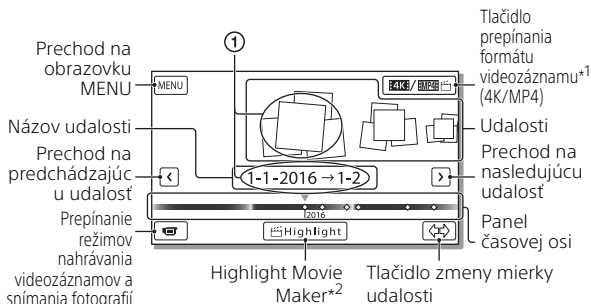

*1 Ikona sa líši v závislosti od nastavenia [ File Format] (strana 23).

*2 Keď je formát videozáznamu nastavený na možnosť AVCHD, zobrazí sa Highlight Movie Maker.

- Fotografie a videozáznamy sú uložené na rovnakom záznamovom médiu (interná pamäť/pamäťová karta). (FDR-AX40/AX55/AXP55)
- Ak chcete vybrať videozáznamy formátu XAVC S alebo AVCHD, ktoré chcete prehrať, upraviť alebo kopírovať do iných zariadení, vyberte položky **MENU** → [Image Quality/Size] → [ File Format].
- Frekvenciu snímok je možné vybrať len pri prehrávaní videozáznamov XAVC S 4K. Frekvenciu snímok vyberte podľa videozáznamu, ktorý chcete prehrať.

3 Vyberte obrazový záznam.







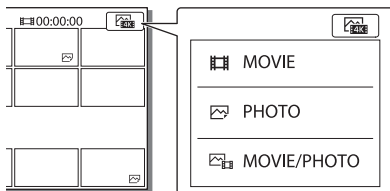





Prepínanie medzi videozáznamami a fotografiami (vizuálny index)

Vyberte požadovaný typ obrazových záznamov.



Operácie prehrávania

	Hlasitosť		Predchádzajúce/ nasledujúce
	Odstrániť		Rýchlo posunúť dozadu/ rýchlo posunúť dopredu
	Kontext		Prehrať/pozastaviť
	Zastaviť		Prehrať/zastaviť prehrávanie prezentácie
	Video so zaznamenaním pohybu		Nastavenie intervalu zaznamenania pohybu

Odstránenie obrazových záznamov

- 1 Vyberte položky **MENU** → [Image Quality/Size] → [File Format] → formát obrazových záznamov, ktoré sa majú odstrániť.
 - Dostupný formát sa líši v závislosti od nastavenia [File Format].
- 2 Vyberte položky [Edit/Copy] → [Delete] → [Multiple Images] → typ obrazového záznamu, ktorý chcete odstrániť.
- 3 Dotykom zobrazte značku **✓** na obrazových záznamoch, ktoré chcete odstrániť, a potom vyberte položku **OK**.

Prepínanie do formátu MP4

- 1 Vyberte tlačidlo prepínania formátov videozáznamov.

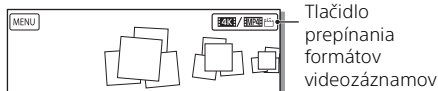

- Zobrazí sa obrazovka výberu formátu videozáznamu.
- 2 Vyberte formát videozáznamu.

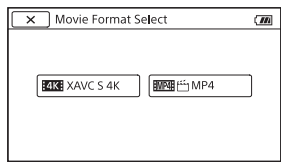

Kopírovanie obrazových záznamov z internej pamäte na pamäťovú kartu (FDR-AX40/AX55/AXP55)

- 1 Vyberte položky **MENU** → [Edit/Copy] → [Copy] → [Int. Memory → Memory card] → [Multiple Images].
- 2 Vyberte typ obrazového záznamu, ktorý sa má skopírovať.
- 3 Dotykom zobrazte značku **✓** na obrazových záznamoch, ktoré chcete skopírovať, a potom vyberte položku **OK**.
- 4 Vyberte položku **OK**.

Poznámky

- Videozáznamy vo formáte XAVC S uložené vo vnútornej pamäti nie je možné kopírovať na pamäťové karty SDHC ani externé mediálne zariadenia sú systémom súborov FAT.

Sledovanie obrazových záznamov na televízore

Prehrávanie obrazových záznamov





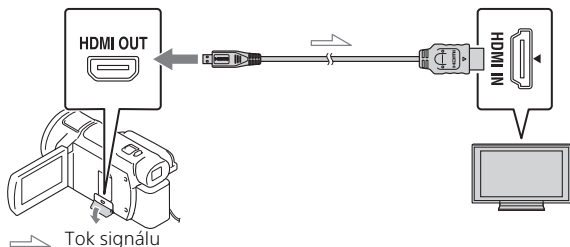







Prehrávateľné obrazové záznamy môžu byť obmedzené v závislosti od kombinácie formátu videozáznamu v čase nahrávania, typu obrazových záznamov vybraných na prehrávanie na obrazovke Event View a nastavení výstupu HDMI.

- 1** Prepojte konektor HDMI OUT na kamkordéri s konektorom HDMI IN na televízore prostredníctvom dodaného HDMI kábla.



- 2** Nastavte vstup TV prijímača na možnosť HDMI IN.
- 3** Prehrajte zábery v kamkordéri.



Spôsob nastavenia prehrávania obrazových záznamov

Formát videozáznamu	TV	[HDMI Resolution]	Vizuálny index (strana 22)	Kvalita prehrávaného obrazového záznamu
XAVC S 4K	4K TV	[Auto], [2160p/1080p]	 MOVIE  PHOTO  MOVIE/ PHOTO	Kvalita obrazu 4K
		[1080p], [1080i], [720p]	 MOVIE  MOVIE/ PHOTO  PHOTO	Kvalita obrazu s vysokým rozlíšením (HD)
	Televízor s vysokým rozlíšením	[Auto], [1080p], [1080i], [720p]	 MOVIE  PHOTO  MOVIE/ PHOTO	Kvalita obrazu s vysokým rozlíšením (HD)
XAVC S HD AVCHD	4K TV alebo televízor s vysokým rozlíšením	[Auto], [2160p/1080p], [1080p], [1080i], [720p]	 MOVIE  MOVIE/ PHOTO	Kvalita obrazu s vysokým rozlíšením (HD)
			 PHOTO	Kvalita obrazu 4K (pri pripojení k TV prijímaču s rozlíšením 4K)*

* Rozlíšenie sa nastaví na možnosť Rozlíšenie HDMI nastavené v kamkordéri.

- Obrazové záznamy sa budú prehrávať, keď je položka [HDMI Resolution] nastavená na možnosť [Auto] (predvolené nastavenie).
- Ak sa obrazové záznamy neprehrávajú správne s nastavením [Auto], zmeňte nastavenie [HDMI Resolution]. Vyberte položky **[MENU]** → [Setup] → [↔ Connection] → [HDMI Resolution] → požadované nastavenie.
- Ak váš televízor nie je vybavený HDMI konektorom, prepojte Multi/Micro USB koncovku na kamkordéri so vstupnými konektormi video/audio na televízore prostredníctvom AV kábla (predáva sa osobitne).

! Pripojenie kamkordéra k televízoru s pripojením k sieti

Pripojte kamkordér k prístupovému bodu s nastavením zabezpečenia (strana 36). Stlačte tlačidlo  (View Images) na kamkordéri a potom vyberte položky **MENU** → [Wireless] → [ Function] → [View On TV] → typ obrazových záznamov, ktoré sa majú prehrať.

- Môžete prehrávať videozáznamy vo formáte AVCHD, MP4 a iba fotografie.

Prehrávanie zostrihaných videozáznamov (Trimming Playback) nahratých vo formáte XAVC S 4K

Môžete prehrávať videozáznamy nahrané vo formáte súboru XAVC S 4K a zároveň zväčšovať a vystrihovať časti, ktoré chcete sledovať, a približovať scénu až do kvality obrazu v rozlíšení Full HD.

1 Zmeňte nastavenie výstupu HDMI na videozáznamy v rozlíšení 4K.

Vyberte položky **MENU** → [Setup] → [ Connection] → [HDMI Resolution] → požadované nastavenie.

2 Prepojte konektor HDMI OUT na kamkordéri s konektorom HDMI IN na televízore prostredníctvom dodaného HDMI kábla.

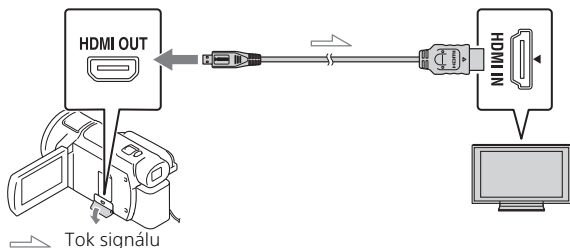

TV	[HDMI Resolution]
4K TV	[Auto]*, [2160p/1080p]*, [1080p], [1080i], [720p]
Televízor s vysokým rozlíšením	[Auto], [1080p], [1080i], [720p]

* Keď zapnete alebo vypnete funkciu prehrávania orezaných videozáznamov, obrazovka na niekoľko sekúnd zhasne.

3 Počas prehrávania sa dotknite ikony ON (orezanie zap.) na LCD displeji a dotykcom vyberte časť, ktorú chcete orezať.

- Prehrávaný obrazový záznam sa oreže v kvalite obrazu s vysokým rozlíšením (HD).

Poznámky

- Prehrávanie orezaných videozáznamov nie je k dispozícii na LCD displeji kamkordéra.

Zobrazovanie obrazových záznamov pomocou vstavaného projektor (FDR-AXP55)

- 1 Stlačte tlačidlo PROJECTOR (strana 50).
- 2 Vyberte položku [Image Shot on This Device].
- 3 Podľa návodu na používanie zobrazeného na LCD monitore vyberte položku [Project].

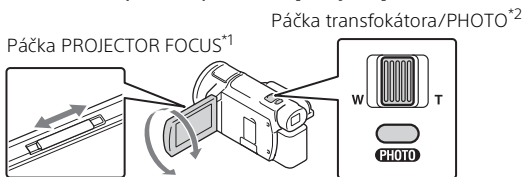

*1 Služi na zaostrenie premietnutého obrazu.

*2 Pomocou páčky transfokátora pohybujte rámcikom výberu, ktorý sa zobrazí na premietanom obraze, a potom stlačte tlačidlo PHOTO.

! Používanie vstavaného projektor s počítačom/ smartfónom

- ① Prepojte konektor PROJECTOR IN (strana 50) tohto produktu a výstupnú koncovku HDMI na zariadení, ktoré chcete pripojiť, pomocou kábla HDMI (dodáva sa).
 - Ak kábel HDMI (dodáva sa) nie je možné pripojiť ku koncovke zariadenia, ktoré chcete pripojiť, použite komerčne dostupný adaptér konektora. Podrobnosti nájdete v návode na používanie zariadenia, ktoré chcete pripojiť.
- ② Vyberte položku [Image from External Device] v kroku 2 uvedenom vyššie.

Importovanie záberov do počítača

Možnosti využitia softvéru PlayMemories Home™

Softvér PlayMemories Home umožňuje importovať videozáznamy a fotografie do počítača, kde ich môžete využiť viacerými spôsobmi.

- Pred použitím aktualizujte aplikáciu PlayMemories Home na najnovšiu verziu.

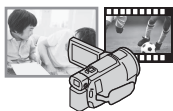

Importujte obrazové záznamy z kamkordéra.

V systéme Windows sú k dispozícii aj nasledujúce funkcie.



Prehliavých záznamdanie obrazov v zobrazení Calendar



Vytváranie diskov s videozáznamami



Odoslanie obrazových záznamov do sieťových služieb

Prehrávanie importovaných obrazových záznamov



Zdieľanie obrazových záznamov v softvéri PlayMemories Online™



I Prevzatie softvéru PlayMemories Home

Softvér PlayMemories Home možno prevziať z nasledujúcej adresy URL.

<http://www.sony.net/pm/>

I Kontrola systému počítača

Požiadavky softvéru na počítač môžete zistiť na nasledujúcej adrese URL.

<http://www.sony.net/pcenv/>



Ukladanie záberov do externého pamäťového zariadenia

V tejto časti je vysvetlený postup ukladania videozáznamov a fotografií do externého mediálneho zariadenia. Pozrite si aj návod dodávaný s externým mediálnym zariadením.

Videozáznamy môžete ukladať do počítača pomocou softvéru PlayMemories Home (strana 29).

Ukladanie videozáznamov

Zariadenie	Kábel	Kvalita obrazu/ Formát nahrávania	Médiá
Rekordér bez konektora USB	AV kábel (predáva sa osobitne)	Kvalita obrazu so štandardným rozlíšením	DVD
Externé mediálne zariadenie	Adaptérový kábel USB VMC-UAM2 (predáva sa osobitne)	4K/Kvalita obrazu s vysokým rozlíšením (HD) • XAVC S • AVCHD	Externé médiá
Počítač	Kábel micro USB	4K/Kvalita obrazu s vysokým rozlíšením (HD) • XAVC S • AVCHD	Počítač a pripojené externé médiá

- Informácie o najnovšom ukladaacom prostredí nájdete na nasledujúcich webových stránkach.
<http://www.sony.net/>
- Obrazové záznamy možno ukladať pripojením k rekordéru pomocou analógového kábla AV (predáva sa osobitne). Videozáznamy sa kopírujú v kvalite obrazu so štandardným rozlíšením (strana 31).
- Obrazové záznamy možno kopírovať priamo do externého mediálneho zariadenia pomocou adaptérového kábla USB VMC-UAM2 (predáva sa osobitne).

Pripojenie zariadenia

| Rekordér bez USB konektora

Pripojte rekordér k Multi/Micro USB koncovke pomocou AV kábla (predáva sa osobitne).

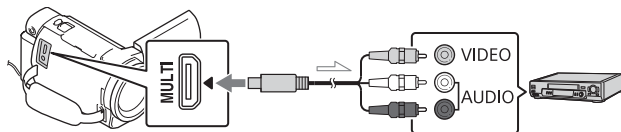

➤ Tok signálu

- Informácie o spôsobe ukladania záberov nájdete aj v návode na používanie nahrávacieho zariadenia.
- Videozáznamy sa kopírujú v kvalite obrazu so štandardným rozlíšením.

| Externý disk USB

Pripojte externé mediálne zariadenie k Multi/Micro USB koncovke na počítači pomocou adaptérového kábla USB VMC-UAM2 (predáva sa osobitne).

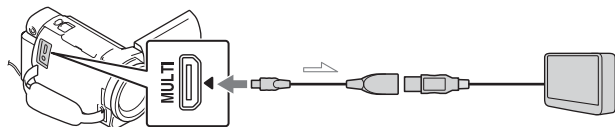

➤ Tok signálu

- Videozáznamy sa kopírujú v rozlíšení 4K/v kvalite obrazu s vysokým rozlíšením (HD).

Používanie funkcie Wi-Fi

Inštalovanie softvéru PlayMemories Mobile™ na váš smartfón

Najnovšie informácie a podrobnejšie informácie o funkciách softvéru PlayMemories Mobile nájdete na nasledujúcej adrese URL.



<http://www.sony.net/pmm/>

Operačný systém Android

Nainštalujte softvér PlayMemories Mobile z obchodu Google Play.



- Na používanie jednodotkových funkcií (NFC) je potrebný operačný systém Android 4.0 alebo novšia verzia.

iOS

Nainštalujte softvér PlayMemories Mobile z obchodu App Store.



- Jednodotkové funkcie (NFC) nie sú dostupné pre operačný systém iOS.

Poznámky

- V závislosti od krajiny alebo oblasti nemusí byť možné softvér PlayMemories Mobile prevziať z obchodu Google play alebo App Store. V takom prípade vyhľadajte „PlayMemories Mobile“.
- Ak je softvér PlayMemories Mobile na vašom smartfóne už nainštalovaný, aktualizujte softvér na najnovšiu verziu.
- Nie je zaručené, že funkcia Wi-Fi opísaná v tejto príručke bude fungovať vo všetkých smartfónoch a tabletoch.
- Funkciu Wi-Fi kamkordéra nie je možné používať pri pripojení k verejnej bezdrôtovej sieti LAN.
- Na používanie jednodotkových funkcií (NFC) kamkordéra sa vyžaduje smartfón alebo tablet, ktoré podporujú funkciu NFC.
- Spôsoby obsluhy a zobrazenia pre aplikáciu sa v budúcich verziách môžu zmeniť bez predchádzajúceho upozornenia.

Prenos videozáznamov vo formáte MP4 a fotografií do smartfónu

Jednoduché prepojenie so zariadením so systémom Android podporujúcim funkciu NFC

- 1 V smartfóne položku [Settings], potom položku [More...] a skontrolujte, či je funkcia [NFC] aktivovaná.



- 2 Na kamkordéri prehrajte obrazový záznam, ktorý chcete odoslať do smartfónu.
 - Môžete prenášať len videozáznamy vo formáte MP4 a fotografie.
 - Ak chcete vybrať videozáznamy vo formáte MP4 počas prehrávania videozáznamov, pozrite si časť „Prepínanie do formátu MP4“ (strana 23).

- 3 Dotknite sa možnosti prenosu údajov z kamkordéra do smartfónu.

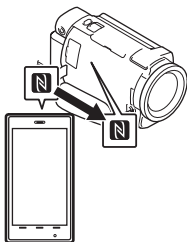

Poznámky

- Najprv zrušte režim spánku alebo odomknite obrazovku na smartfóne.
- Uistite sa, že sa na LCD displeji kamkordéra a obrazovke smartfónu zobrazuje symbol .
- Naďalej sa dotýkajte možnosti prenosu z kamkordéra do smartfónu bez pohnutia prsta, až kým sa nespustí softvér PlayMemories Mobile (1 alebo 2 sekundy).
- Ak kamkordér nie je možné prepojiť so smartfónom prostredníctvom funkcie NFC, pozrite si časť „Pripojenie k sieti Wi-Fi pomocou kódu QR Code“ (strana 34).

Pripojenie k sieti Wi-Fi pomocou kódu QR Code

- 1 Stlačte tlačidlo  (View Images) a vyberte položky **MENU** → [Wireless] → [Function] → [Send to Smartphone] → [Select on This Device] → typ obrazu.
- 2 Zvoľte obrazový záznam, ktorý chcete preniesť, pridajte značku začiaroknutia ✓ a potom zvoľte **OK** → **OK**.
 - Zobrazí s kód QR Code, identifikátor SSID a heslo.



- 3 Spustíte aplikáciu PlayMemories Mobile.



- 4 Vyberte položku [Scan QR Code of the Camera] na obrazovke aplikácie PlayMemories Mobile.

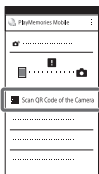

- 5 Vyberte položku [OK]. (Ak sa zobrazí hlásenie, znova vyberte položku [OK].)



- 6 Smartfónom načítajte kód QR Code zobrazený na LCD displeji kamkordéra.

Android

Vykonajte nasledujúce činnosti.

- 1 Keď sa zobrazí hlásenie [Connect with the camera?], vyberte položku [Connect].

iPhone/iPad

Vykonajte nasledujúce činnosti.

- 1 Podľa zobrazených pokynov nainštalujte profil (informácie o nastavení).



- 2 Na hlavnej obrazovke vyberte položky [Settings] → [Wi-Fi].

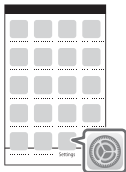

- 3 Vyberte identifikátor SSID kamkordéra.

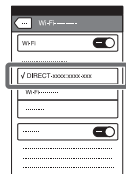

- 4 Vráťte sa na hlavnú obrazovku a spustite aplikáciu PlayMemories Mobile.

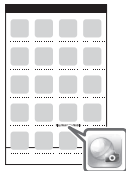



- Po načítaní kódu QR Code a úspešnom vytvorení spojenia sa do smartfónu zaregistruje identifikátor SSID (DIRECT-xxxx) a heslo kamkordéra. Na následné pripojenie Wi-Fi medzi kamkordérom a smartfónom bude potrebné len vybrať identifikátor SSID kamkordéra zaregistrovaného v smartfóne.
- Ak kamkordér nie je možné pripojiť k smartfónu pomocou rozhrania NFC a načítaním kódu QR Code, prepojte ich použitím identifikátora SSID a hesla. Ďalšie informácie nájdete v dokumente „Príručka pomoci“.

Používanie smartfónu ako bezdrôtového diaľkového ovládača

Môžete nahrávať s kamkordérom tak, že váš smartfón použijete ako bezdrôtový diaľkový ovládač.

1 Na kamkordéri zvolte položky **MENU** → [Wireless] → [ Function] → [Ctrl with Smartphone].

2 Na smartfóne vykonajte rovnaké úkony ako v kroku 6 v časti „Pripojenie k sieti Wi-Fi pomocou kódu QR Code“ (strana 34).

Keď používate funkciu NFC, na kamkordéri zobrazte obrazovku nahrávania a dotknite sa značkou  na kamkordéri značky  na smartfóne.

3 Ovládajte kamkordér prostredníctvom smartfónu.

Poznámky

- V závislosti od lokálneho elektrického rušenia alebo možností smartfónu sa môže stať, že sa živý náhľad nebude zobrazovať plynule.

Ukladanie videozáznamov a fotografií do počítača prostredníctvom Wi-Fi

Najskôr pripojte počítač k bezdrôtovému prístupovému bodu alebo bezdrôtovému širokopásmovému smerovaču.

1 Do počítača nainštalujte určený softvér (len prvý raz).

Windows: PlayMemories Home
<http://www.sony.net/pm/>

Mac: Wireless Auto Import
<http://www.sony.co.jp/imsoft/Mac/>

- Ak je softvér v počítači už nainštalovaný, aktualizujte softvér na najnovšiu verziu.

2 Podľa nasledujúceho postupu pripojte kamkordér k prístupovému bodu (len prvý raz).

Ak nie je možné uskutočniť registráciu, prečítajte si pokyny k prístupovému bodu alebo sa obráťte na osobu, ktorá prístupový bod nastavovala.

Ak je bezdrôtový prístupový bod vybavený tlačidlom WPS

- 1 Na kamkordéri zvolte položky **MENU** → [Wireless] → [ Setting] → [WPS Push].
- 2 Stlačte tlačidlo WPS na prístupovom bode, ktorý chcete zaregistrovať.

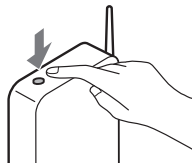

Ak poznáte SSID a heslo vášho bezdrôtového prístupového bodu

- 1 Na kamkordéri zvolte položky **MENU** → [Wireless] → [Setting] → [Access Point Settings].
- 2 Vyberte prístupový bod, ktorý chcete zaregistrovať, zadajte heslo a potom vyberte položku [Next].

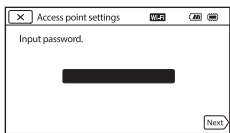

- 3 Ak počítač nie je spustený, zapnite ho.
- 4 Spustíte odosielanie obrazových záznamov z kamkordéra do počítača.
 - 1 Stlačte tlačidlo **▶** (View Images) na kamkordéri.
 - 2 Vyberte položky **MENU** → [Wireless] → [Function] → [Send to Computer].
 - Obrazové záznamy sa automaticky prenású a uložia v počítači.
 - Prenású sa len novo nasnímané obrazové záznamy. Importovanie videozáznamov a viacerých fotografií môže chvíľu trvať.

Používanie ponúk

1 Vyberte položku

MENU .



2 Vyberte kategóriu.

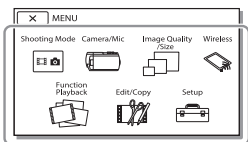

3 Vyberte požadovanú položku ponuky.

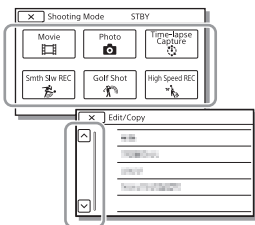

Posun nahor a nadol v položkách ponuky.

- Ak chcete dokončiť nastavenie ponuky alebo sa vrátiť na predchádzajúcu obrazovku ponuky, vyberte možnosť  .

Zoznamy ponuky

Shooting Mode

Movie

Photo

Time-lapse Capture

Smth Slw REC^{*1}

Golf Shot^{*1}

High Speed REC^{*2}

Camera/Mic

Manual Settings

White Balance

Spot Meter/Fcs

Spot Meter

Spot Focus

Exposure

Focus

IRIS

Shutter Speed

AGC Limit

AE Shift

White Balance Shift

Low Lux

Camera Settings

Scene Selection

Picture Effect

 Cinematone

 Fader

 Self-Timer

 SteadyShot

 SteadyShot

Digital Zoom

Filter/Protector

Auto Back Light

Manual Ring Setting*³

NIGHTSHOT Light*³

 Face

Face Detection

Smile Shutter

Smile Sensitivity

 Flash*⁴

Flash

Flash Level

Red Eye Reduction

 Microphone

My Voice Canceling

Blt-in Zoom Mic

Auto Wind NR

Audio Mode

Audio Rec Level

 Shooting Assist

My Button

Focus Magnifier*³

Grid Line

Display Setting

Zebra

Peaking

Audio Level Display

 Image Quality/Size

 REC Mode

 Frame Rate

Dual Video REC

 File Format

 Image Size

 Wireless

 Function

Ctrl with Smartphone

Multi Camera Control

Live Streaming

Send to Smartphone

Send to Computer

View On TV

 Setting

Airplane Mode

Multi Camera Ctrl Set

Vid REC during strm.*⁵

WPS Push

Access Point Settings

Edit Device Name

Disp MAC Address

SSID/PW Reset

Network Info Reset

 Playback Function

Event View

 Edit/Copy

Delete

Protect

Copy

Direct Copy*⁶

 Setup

 Media Settings

Media Select*⁷

Media Info

Format

Repair Img. DB F.

File Number

 Playback Settings

Data Code

Volume

Motion Interval ADJ

Download Music*⁸

Empty Music*⁸

00:00 TC/UB

TC/UB Disp

TC Preset

UB Preset

TC Format^{*9}

TC Run

TC Make

UB Time Rec

↔ Connection

TV Type

HDMI Resolution

CTRL FOR HDMI

USB Connect

USB Connect Setting

USB LUN Setting

🔑 General Settings

Beep

Monitor Brightness

Auto Keystone ADJ^{*10}

REC Lamp

Remote Ctrl

Power ON w/monitor^{*11}

Language Setting

24p Mode^{*12}

Cancel 24p Mode^{*12}

Battery Info

Power Save

Initialize

Demo Mode

Version

🕒 Clock Settings

Date & Time Setting

Area Setting

^{*2} Keď je veľkosť záberu nastavená na možnosť [XAVC S HD]

^{*3} FDR-AX53/AX55/AXP55

^{*4} Túto položku môžete nastaviť, keď používate blesk (predáva sa osobitne).

^{*5} Funkcia Live Streaming závisí od služieb a podmienok poskytovateľa internetu vo vašej oblasti. Táto funkcia nemusí byť dostupná z dôvodu obmedzení širokopásmových a internetových služieb vo vašej oblasti.

^{*6} Túto položku môžete nastaviť, keď používate externé mediálne zariadenie (predáva sa osobitne).

^{*7} FDR-AX40/AX55/AXP55

^{*8} Táto funkcia nemusí byť v závislosti od krajiny/oblasti k dispozícii.

^{*9} Modely kompatibilné s formátom 1080 60i

^{*10} FDR-AXP55

^{*11} FDR-AX40

^{*12} Modely kompatibilné s formátom 1080 50i

^{*1} Keď je veľkosť záberu nastavená na možnosť [AVCHD]

Bezpečnostné upozornenia

Sietový adaptér striedavého prúdu

Konektor batérie neskratujte žiadnymi kovovými predmetmi. Môže to spôsobiť poruchu zariadenia.

Prehrávanie obrazových záznamov pomocou iných zariadení

Obrazové záznamy nasnímané pomocou kamkordéra sa nemusia dať normálne prehrávať v iných zariadeniach. Podobne aj obrazové záznamy nasnímané pomocou iných zariadení sa nemusia dať normálne prehrať v kamkordéri.

Nahrávanie a prehrávanie

- S prístrojom zaobchádzajte šetrne, nerozoberajte ho, neupravujte, nevystavujte ho fyzickým nárazom ani úderom – nebúchajte po ňom, nenechajte ho spadnúť a ani naň nestúpajte. Zvláštnu pozornosť venujte zaobchádzaniu s objektívom.
- Ak chcete zabezpečiť stabilnú funkčnosť pamätevej karty, odporúča sa, aby ste pamäťovú kartu ešte pred prvým použitím formátovali vo svojom kamkordéri. Formátovaním pamätevej karty sa vymažú všetky údaje, ktoré sú na nej uložené a tieto údaje nebude možné obnoviť. Dôležité údaje si uložte do počítača alebo iného zariadenia.

- Dbajte na to, ako vkladáte pamäťovú kartu. Ak nasilu zasuniete pamäťovú kartu, ktorá je nesprávne nasmerovaná, môže dôjsť k poškodeniu pamätevej karty, otvoru na pamäťovú kartu alebo obrazových údajov.
- Pred spustením nahrávania vyskúšajte funkciu nahrávania a skontrolujte, či sa obraz a zvuk nahrávajú bez problémov.
- Televízne programy, filmy, videopásy a iné materiály môžu byť chránené autorskými právami. Neoprávnené nahrávanie uvedených materiálov môže byť v rozpore so zákonmi o autorských právach.
- Za obsah nahrávky sa neposkytuje žiadna náhrada, a to ani v prípade, ak nahrávanie alebo prehrávanie nie je možné v dôsledku poruchy kamkordéra, nahrávacieho média atď.
- Kamkordér nie je odolný voči prachu a vlhkosti a nie je ani vodotesný.
- Nedovoľte, aby kamkordér navlhol (napríklad od dažďa alebo morskej vody). Ak kamkordér navlhne, nemusí pracovať správne. Takáto porucha sa v niektorých prípadoch nedá odstrániť.
- Kamkordérom nemierte na slnko alebo na silné svetlo. Môže to spôsobiť poruchu kamkordéra.
- Nepoužívajte kamkordér v blízkosti silných rádiových vln alebo žiarenia. Kamkordér by nemusel byť schopný správne nahrávať alebo prehrávať obrazové záznamy.

- Kamkordér nepoužívajte na piesčitej pláži ani na prašných miestach. Môže to spôsobiť poruchu kamkordéra.
- Ak dôjde ku kondenzácii vlhkosti, prestaňte používať kamkordér, kým sa vlhkosť neodparí.
- Kamkordér nesmie byť vystavený mechanickým otrasom, nárazom alebo vibráciám. V opačnom prípade nemusí kamkordér fungovať správne alebo nemusí snímať obrazové záznamy. Okrem toho sa môže poškodiť záznamové médium alebo nahraté údaje.

LCD displej

Pri výrobe LCD displeja sa používajú tie najprecíznejšie technológie, vďaka čomu je možné efektívne využiť 99,99% pixlov. Môžu sa však vyskytnúť drobné čierne a/alebo jasné (biele, červené, modré alebo zelené) bodky, ktoré sa neustále zobrazujú na LCD displeji. Tieto bodky bežne vznikajú počas procesu výroby zariadenia a nemajú žiadny vplyv na nahrávanie.

Teplota kamkordéra

Počas používania sa môže kamkordér a batéria zahrievať. Nie je to porucha.

Ochrana pred prehriatím

V závislosti od teploty kamkordéra a batérie sa môže stať, že nebudete môcť nahrávať videozáznamy, prípadne sa z dôvodu ochrany kamkordéra môže automaticky vypnúť napájanie. Predtým, než sa vypne napájanie alebo sa znemožní nahrávanie videozáznamov, sa na LCD displeji zobrazí hlásenie. V takom prípade nechajte napájanie vypnuté a počkajte, kým sa teplota kamkordéra a batérie neznižuje. Ak zapnete napájanie bez toho, aby ste nechali kamkordér a batériu dostatočne vychladnúť, napájanie sa môže znova vypnúť a nebudete môcť nahrávať videozáznamy.

Dočasná deaktivácia bezdrôtovej siete LAN (Wi-Fi, NFC atď.)

Keď nastúpíte na palubu lietadla, funkciu Wi-Fi môžete dočasne deaktivovať. Vyberte položky **[MENU]** → [Wireless] → [Wi-Fi Setting] → [Airplane Mode] → [On].

Bezdrôtová sieť LAN

Nepreberáme žiadnu zodpovednosť za škody spôsobené neoprávneným prístupom, alebo neoprávneným použitím cieľových miest načítaných v kamkordéri, v dôsledku straty alebo krádeže.

Informácie o zabezpečení pri používaní produktov bezdrôtových sietí LAN

- Vždy sa uistite, že v zariadení používate zabezpečenú bezdrôtovú sieť, aby ste zabránili útokom hackerov, neoprávnenému prístupu tretích strán a iným typom zneužitia nedostatočného zabezpečenia.
- Pri používaní funkcie bezdrôtovej siete je dôležité nastaviť zabezpečenie.
- Spoločnosť Sony neručí a nezodpovedá za žiadne škody spôsobené nedostatočným zabezpečením alebo používaním funkcie bezdrôtovej siete.

Riešenie problémov

Ak pri používaní kamkordéra narazíte na problémy:

- Skontrolujte kamkordér podľa pokynov v Príručke pomoci (strana 5).
- Odpojte zdroj napájania, po uplynutí 1 minúty ho znova pripojte a zapnite kamkordér.
- Inicializujte kamkordér (strana 40).
Všetky nastavenia, vrátane nastavenia hodín, sa resetujú.
- Obráťte sa na predajcu spoločnosti Sony alebo na miestne autorizované servisné stredisko spoločnosti Sony.

Technické parametre

System

Formát signálu:

UHDTV

HDTV

System farieb NTSC, normy EIA (modely kompatibilné s formátom 1080 60i)

System farieb PAL, normy CCIR (modely kompatibilné s formátom 1080 50i)

Formát nahrávania videozáznamu:

XAVC S (formát XAVC S)

Video: MPEG-4 AVC/H.264

Zvuk: MPEG-4 Linear PCM 2-kanálový (48 kHz/16 bitov)

AVCHD (kompatibilné s formátom AVCHD Ver.2.0)

Video: MPEG-4 AVC/H.264

Zvuk: Dolby Digital 2-kanálový/5,1-kanálový

Dolby Digital 5.1 Creator^{*1}
MP4

Video: MPEG-4 AVC/H.264

Zvuk: MPEG-4 AAC-LC 2ch

^{*1} Vyrobené podľa licencie spoločnosti Dolby Laboratories.

Formát súborov fotografií:

Kompatibilné s formátom DCF Ver.2.0

Kompatibilné s formátom Exif Ver.2.3

Kompatibilné s formátom MPF Baseline

Hľadáčik (FDR-AX53/AX55/AXP55):

0,6 cm (typ 0,24) ekvivalent

1 555 200 farebných bodov

Nahrávacie médiá (videozáznamy/fotografie):

Interná pamäť (FDR-AX40/
AX55/AXP55): 64 GB*²
XAVC S 4K (100Mbps), XAVC S
HD High Speed REC (100Mbps),
Videozáznamy:
Pamäťová karta SDHC (karta
UHS rýchlostnej triedy 3 alebo
rýchlejšia)*³
Pamäťová karta SDXC (karta
UHS rýchlostnej triedy 3 alebo
rýchlejšia)*³
Pamäťová karta microSDHC
(karta UHS rýchlostnej triedy 3
alebo rýchlejšia)*³
Pamäťová karta microSDXC
(karta UHS rýchlostnej triedy 3
alebo rýchlejšia)*³
XAVC S HD, XAVC S 4K
(60Mbps), videozáznamy:
Pamäťová karta SDHC (trieda
10, karta UHS rýchlostnej triedy
1 alebo rýchlejšia)*³
Pamäťová karta SDXC (trieda
10, karta UHS rýchlostnej triedy
1 alebo rýchlejšia)*³
Pamäťová karta microSDHC
(trieda 10, karta UHS rýchlostnej
triedy 1 alebo rýchlejšia)*³
Pamäťová karta microSDXC
(trieda 10, karta UHS rýchlostnej
triedy 1 alebo rýchlejšia)*³
AVCHD, fotografie:
Memory Stick Micro (Mark2)
Memory Stick PRO-HD Duo
Karta SD (trieda 4 alebo
rýchlejšia, alebo karta UHS
rýchlostnej triedy 1 alebo
rýchlejšia)
Pamäťová karta microSD (trieda
4 alebo rýchlejšia, alebo karta
UHS rýchlostnej triedy 1 alebo
rýchlejšia)

*² Využitelná kapacita (pribl.):
62,4 GB
1 GB zodpovedá 1 miliarde
bajtov, z ktorých sa časť
používa na správu systému
alebo súborov aplikácií. Na
odstránenie je k dispozícii iba
predinštalovaný ukázkový
videozáznam.

*³ Vyžaduje sa minimálna
kapacita 4 GB.

Zobrazovacie zariadenie:

Podsvietený snímač Exmor R™
CMOS typu 1/2,5 (7,20 mm)
Záznamové pixely (fotografie,
16:9):
Max. 16,6 megapixelov
(5 440 × 3 056)*⁴
Celkovo: Pribl. 8,57
megapixelov
Efektívne (videozáznamy,
16:9)*⁵:
Pribl. 8,29 megapixelov
Efektívne (fotografie, 16:9):
Pribl. 8,29 megapixelov
Efektívne (fotografie, 4:3):
Pribl. 6,22 megapixelov

Objektív:

Objektív ZEISS Vario-Sonnar T*
20× (optický)*⁵, 4K: 30× (Clear
Image Zoom, počas nahrávania
videozáznamov)*⁶ HD: 40×
(Clear Image Zoom, počas
nahrávania videozáznamov)*⁶,
250× (digitálny)
Priemer filtra: 55 mm
F2,0 – F3,8
Ohnisková vzdialenosť:
f = 4,4 mm – 88 mm
Po prepočítaní na fotoaparát
formátu 35 mm
Pre videozáznamy*⁵:
f = 26,8 mm – 536 mm (16:9)
Pre fotografie:
f = 26,8 mm – 536 mm (16:9)

Teplota farieb: [Auto], [One Push], [Indoor], [Outdoor]

Minimálna svietivosť:

4K: 9 lx (lux), HD: 6 lx (lux)
(v predvolenom nastavení,
rýchlosť uzávierky 1/60 s)
4K: 1,8 lx (lux), HD: 1,2 lx (lux)
(položka [Low Lux] je
nastavená na možnosť [On],
rýchlosť uzávierky 1/30 s)
NightShot (FDR-AX53/AX55/
AXP55): 0 lx (lux) (rýchlosť
uzávierky 1/60 s)

*4 Jedinečný systém spracovania obrazu technológiou BIONZ-X od spoločnosti Sony poskytuje rozlíšenie statických záberov ekvivalentné opísaným veľkostiam.

*5 Funkcia [SteadyShot] je nastavená na hodnotu [Standard] alebo [Off].

*6 Funkcia [SteadyShot] je nastavená na hodnotu [Active].

Konektory vstupu a výstupu

Konektor HDMI OUT: Konektor micro HDMI

Konektor PROJECTOR IN (FDR-AXP55): Konektor micro HDMI

Konektor vstupu MIC: Stereofónny minikonektor (ø3,5 mm)

Konektor na slúchadlá: Stereofónny minikonektor (ø3,5 mm)

Konektor USB: Multi/Micro USB koncovka*

* Podpora pre zariadenia kompatibilné s rozhraním Micro USB.

Pripojenie USB je určené len pre výstup (Pre zákazníkov v Európe).

LCD displej

Displej: 7,5 cm (typ 3,0 pomer strán 16:9)

Celkový počet pixelov:

FDR-AX40:

460 800 (960 × 480)

FDR-AX53/AX55/AXP55:

921 600 (1 440 × 640)

Projektor (FDR-AXP55)

Typ projekcie: DLP

Zdroj svetla: LED (R/G/B)

Ostrenie: Manuálne

Projekčná vzdialenosť: 0,5 m alebo viac

Rozlíšenie (výstup): 854 × 480

Nepretržitý čas projekcie (pri použití dodanej batérie):

Pribl. 2 hod. 25 min.

Bezdrôtová sieť LAN

Podporovaný štandard:

IEEE 802.11 b/g/n

Frekvencia: 2,4 GHz

Podporované bezpečnostné protokoly: WEP/WPA-PSK/WPA2-PSK

Metóda konfigurácie: WPS (Wi-Fi Protected Setup)/manuálne

Metóda prístupu: Režim Infraštruktúra

NFC: vyhovuje značeniu organizácie NFC Forum, typ 3

Všeobecné

Požiadavky na napájanie:

Jednosmerné napätie 6,8 V /

7,4 V (batéria), jednosmerné

napätie 8,4 V (sieťový adaptér striedavého prúdu)

Nabíjanie pomocou kábla USB:
Napätie jednosmerného prúdu
5 V 1 500 mA

Priemerná spotreba energie:
Počas nahrávania kamerou
použitím hľadáča (FDR-AX53/
AX55/AXP55): 4K: 4,9 W, HD:
3,6 W*
Počas nahrávania s použitím
LCD displeja a pri normálnom
jase: 4K: 4,9 W, HD: 3,6 W*

* v režime AVCHD FH

Prevádzková teplota: 0 °C až 40 °C
Skladovacia teplota: -20 °C až
+60 °C

Rozmery (približné):

FDR-AX40:
73 mm × 80,5 mm × 142,5 mm
(š/v/h) vrátane vyčnievajúcich
častí

73 mm × 80,5 mm × 166,5 mm
(š/v/h) vrátane vyčnievajúcich
častí a dodanej nabíjateľnej
batérie

FDR-AX53/AX55:
73 mm × 80,5 mm × 161,0 mm
(š/v/h) vrátane vyčnievajúcich
častí

73 mm × 80,5 mm × 166,5 mm
(š/v/h) vrátane vyčnievajúcich
častí a dodanej nabíjateľnej
batérie

FDR-AXP55:
77 mm × 80,5 mm × 161,0 mm
(š/v/h) vrátane vyčnievajúcich
častí

77 mm × 80,5 mm × 166,5 mm
(š/v/h) vrátane vyčnievajúcich
častí a dodanej nabíjateľnej
batérie

Hmotnosť (pribl.):

FDR-AX40:
510 g len hlavná jednotka

610 g vrátane dodanej
nabíjateľnej batérie NP-FV70

FDR-AX53/AX55:
535 g len hlavná jednotka
635 g vrátane dodanej
nabíjateľnej batérie NP-FV70
FDR-AXP55:
565 g len hlavná jednotka
660 g vrátane dodanej
nabíjateľnej batérie NP-FV70

I Sietový adaptér striedavého prúdu AC- L200D

Požiadavky na napájanie:

Striedavé napätie 100 V –
240 V, 50 Hz/60 Hz

Spotreba energie: 18 W

Výstupné napätie: jednosmerné
napätie 8,4 V*

* Ďalšie technické parametre sú
uvedené na štítku sieťového
adaptéra striedavého prúdu.

I Nabíjateľná batéria NP- FV70

Maximálne výstupné napätie:
jednosmerné napätie 8,4 V

Výstupné napätie: jednosmerné
napätie 6,8 V

Maximálne nabíjacie napätie:
Napätie jednosmerného prúdu
8,4 V



Maximálny nabíjací prúd: 3,0 A
Kapacita

Bežná: 14,0 Wh (2 060 mAh)

Minimálna: 13,3 Wh (1 960 mAh)

Typ: Lítium-iónová

| Ochranné známky

- AVCHD, AVCHD Progressive, logo AVCHD a logo AVCHD Progressive sú ochranné známky spoločnosti Panasonic Corporation a Sony Corporation.
- XAVC S a  sú registrované ochranné známky spoločnosti Sony Corporation.
- Memory Stick a  sú ochranné známky alebo registrované ochranné známky spoločnosti Sony Corporation.
- Blu-ray Disc™ a Blu-ray™ sú ochranné známky spoločnosti Blu-ray Disc Association.
- Dolby a symbol dvojitého písmena D sú ochranné známky spoločnosti Dolby Laboratories.
- Výrazy HDMI a HDMI High-Definition Multimedia Interface a logo HDMI sú ochranné známky alebo registrované ochranné známky spoločnosti HDMI Licensing LLC v USA a iných krajinách.
- Windows je registrovaná ochranná známka alebo ochranná známka spoločnosti Microsoft Corporation v USA a/ alebo iných krajinách.
- Mac je registrovaná ochranná známka spoločnosti Apple Inc. v USA a iných krajinách.
- Intel, Pentium a Intel Core sú ochranné známky spoločnosti Intel Corporation v USA a/alebo iných krajinách.
- Logo SDXC je ochranná známka spoločnosti SD-3C, LLC.
- Android a Google Play sú ochranné známky spoločnosti Google Inc.

- Wi-Fi, logo Wi-Fi, Wi-Fi PROTECTED SET-UP sú registrované ochranné známky spoločnosti Wi-Fi Alliance.
- Značka N je ochranná známka alebo registrovaná ochranná známka spoločnosti NFC Forum, Inc. v USA a iných krajinách.
- Facebook a logo „f“ sú ochranné známky alebo registrované ochranné známky spoločnosti Facebook, Inc.
- YouTube a logo YouTube sú ochranné známky alebo registrované ochranné známky spoločnosti Google Inc.
- iPhone a iPad sú registrované ochranné známky spoločnosti Apple Inc. v USA a iných krajinách.
- QR Code je registrovaná ochranná známka spoločnosti DENSO WAVE INCORPORATED.

Všetky ostatné názvy produktov uvedené v tomto dokumente môžu byť ochranné alebo registrované ochranné známky príslušných spoločností. Okrem toho, značky ™ a ® sa v tejto príručke neuvádzajú vo všetkých prípadoch.

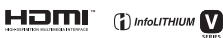

| Informácie o softvéri pod licenciou GNU GPL/ LGPL

V tomto produkte je nainštalovaný softvér, na ktorý sa vzťahuje nasledujúca všeobecná licencia GNU General Public Licence (ďalej len „GPL“) alebo GNU Lesser General Public License (ďalej len „LGPL“).

Informuje vás o tom, že máte právo pristupovať, upravovať a prerozdeľovať zdrojový kód pre tieto softvérové programy v súlade s podmienkami, ktoré stanovuje dodaná licencia GPL/LGPL.

Zdrojový kód je k dispozícii na internete. Preziať ho môžete z nasledujúcej adresy URL.

<http://oss.sony.net/Products/Linux>

Zároveň vás žiadame, aby ste nás nekontaktovali ohľadom obsahu zdrojového kódu.

Kópie licencií (v angličtine) sú uložené v internej pamäti produktu. Vytvorte veľkokapacitné pripojenie medzi týmto produktom a počítačom a prečítajte si súbory v priečinku „LICENSE“ v časti „PMHOME“.

Súčasti a ovládacie prvky

Čísla v zátvorkách () označujú referenčné strany.

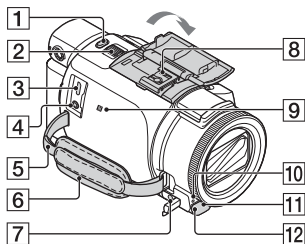

- 1** Tlačidlo PHOTO (17, 19)
- 2** Páčka transfokátora (19)
- 3** Multi/Micro USB konečka
Podporuje zariadenia kompatibilné so štandardom Micro USB. Táto konečka nepodporuje adaptérový kábel VMC-AVM1 (predáva sa osobitne). Nie je možné používať príslušenstvo cez konektor pre diaľkový ovládač A/V.
- 4** Konektor  (mikrofón)
(PLUG IN POWER)
- 5** Slučka pre remienok na plece
- 6** Remienok na uchopenie
- 7** Konektor  (slúchadlá)
- 8** Sánky pre rôzne rozhrania

ni Multi Interface Shoe

Podrobnosti o kompatibilnom príslušenstve pre sánky pre rôzne rozhrania nájdete na webovej lokalite spoločnosti Sony pre vašu oblasť, alebo vám ich poskytne predajca spoločnosti Sony, prípadne

miestne autorizované servisné stredisko spoločnosti Sony. Používanie s príslušenstvom iných výrobcov sa neodporúča. Ak používate adaptér sánok (predáva sa osobitne), môžete tiež použiť príslušenstvo kompatibilné so sánkami Active Interface Shoe.

Nepoužívajte komerčne dostupné blesky s vysokonapäťovými synchronizačnými koncovkami ani s koncovkami s opačnou polaritou, aby nedošlo k poruche.

- 9** Značka N (33)
NFC: Near Field Communication
- 10** Indikátor nahrávania kamery
- 11** Snímač diaľkového ovládania
- 12** Svetlo NIGHTSHOT (FDR-AX53/AX55/AXP55)

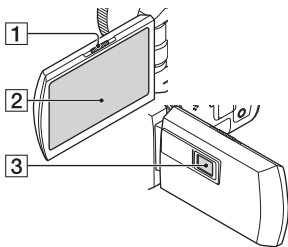

- 1** Páčka PROJECTOR FOCUS (28) (FDR-AXP55)
- 2** LCD displej/dotýkový panel
- 3** Objektív projektora (FDR-AXP55)

Ďalšie

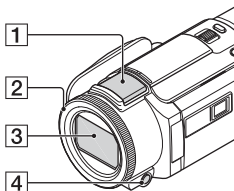

- 1** Vstavaný mikrofón
- 2** Krúžok MANUAL (FDR-AX53/AX55/AXP55) (20)
Tlačidlu a ovládaču je možné priradiť manuálne funkcie.
- 3** Objektív (objektív ZEISS)
- 4** Tlačidlo MANUAL (FDR-AX53/AX55/AXP55)

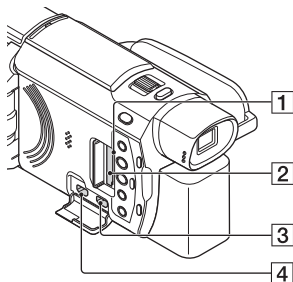

- 1** Indikátor prístupu k pamäťovej karte (14)
- 2** Otvor na pamäťovú kartu (14)
- 3** Konektor HDMI OUT
- 4** Konektor PROJECTOR IN (28) (FDR-AXP55)

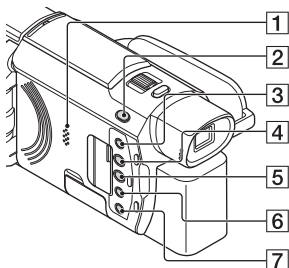

- 1** Reprodukotor
- 2** Tlačidlo (Shooting Mode) (19) (FDR-AX53/AX55/AXP55)
- 3** Tlačidlo (My Voice Canceling)
Potláča hlas osoby nahrávajúcej videozáznam.
- 4** Tlačidlo PROJECTOR (28) (FDR-AXP55)
- 5** Tlačidlo (View Images) (21)
- 6** Tlačidlo NIGHTSHOT (FDR-AX53/AX55/AXP55)
- 7** Tlačidlo (zapnutie/pohotovostný režim)

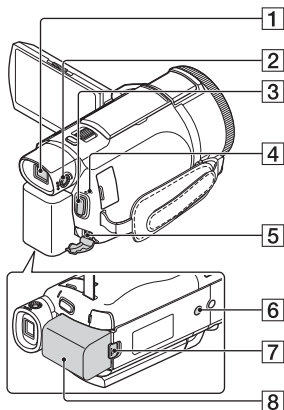

Upevnenie remienka na uchopenie

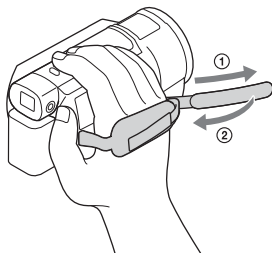

- 1** Hľadáčik (FDR-AX53/AX55/AXP55)
Po vysunutí hľadáčika sa kamkordér zapne.
- 2** Ovládač na nastavenie objektívu hľadáčika (FDR-AX53/AX55/AXP55)
Ak sú indikátory na hľadáčiku rozmazané, otočte ovládačom na nastavenie objektívu hľadáčika.
- 3** Tlačidlo START/STOP (17)
- 4** Indikátor POWER/CHG (nabíjanie) (10)
- 5** Konektor DC IN
- 6** Objímka na statív
Pripojte statív (predáva sa osobitne: dĺžka skrutky musí byť menej ako 5,5 mm). V závislosti od parametrov statívu sa produkt nemusí dať pripojiť v správnom smere.
- 7** Uvoľňovacia páčka BATT (batéria)
- 8** Batéria (10)

Register

A

Android 32
App Store 32
AVCHD 6, 7

B

Batéria 10
Bezdrôtový prístupový bod 36
Bezpečnostné upozornenia 41

Č

Čas nabíjania 11
Čas nahrávania 18
Čas nahrávania/prehrávania 11

D

Dátum a čas 13
Dodané príslušenstvo 9
Dotykový panel 49
Dual Video REC 17

E

Elektrická zásuvka 11

F

Formátovanie 16
Fotografie 19

G

Google play 32

H

HDMI kábel 24

I

Importovanie záberov do počítača 29
Inštalovať 32
iOS 32

J

Jednodotykové funkcie (NFC) 32

K

Kábel micro USB 11

L

LCD displej 49
Lupa 17

M

Manuálne nahrávanie 20
Memory Stick Micro™ (M2) 14
MP4 33
My Voice Canceling 18

N

Nabíjanie batérie 10
Nabíjanie batérie prostredníctvom počítača 11
Nahrávacie médium 16
Nahrávanie 17
NFC 33

O

Odstrániť 23

P

Pamäťová karta 14
Pamäťová karta microSD 15
Pípanie 13
PlayMemories Home 29
PlayMemories Online 29
Počítač 29
Ponuky 38
Prehrávanie 21
Priradenie položky ponuky 20
Príručka pomoci 5
Projektor 28

R

Remienok na uchopenie 51
Riešenie problémov 43

S

Sieť 26
Sieťový adaptér striedavého

prúdu 10
Smartfón 32
Softvér 29
Statív 51
Systém počítača 29

T

Technické parametre 43
Trimming Playback 26
TV 24

U

Upraviť 21

Ú

Úplné nabitie 11

V

Videozáznamy 17

W

Wi-Fi 32
Windows 29

X

XAVC S 4K 6, 7
XAVC S HD 6, 7

Z

Zapnutie 13
Zoznamy ponuky 38

Läs detta först

Innan du använder enheten bör du läsa igenom den här bruksanvisningen noga. Förvara den sedan så att du i framtiden kan använda den som referens.

VARNING

För att reducera risken för brand eller elstötar,

1) utsätt inte enheten för regn eller fukt.

2) placera inte föremål som innehåller vätskor, t.ex. vaser, på apparaten.

Utsätt inte batterierna för extrem värme från t.ex. solsken, eld eller liknande.

VARNING!

| Batteri

Batteriet kan brista om det hanteras ovarsamt, vilket kan leda till brand eller risk för kemiska brännskador. Vidta följande försiktighetsåtgärder.

- Plocka inte isär.
- Se till att inte batteriet kommer i kläm och skydda det mot våld och stötar och se upp så att du inte utsätter det för slag, tappar det eller trampar på det.
- Kortslut inte batteriet och låt inte metallföremål komma i kontakt med batteriets kontakter.
- Utsätt inte batteriet för temperaturer som överstiger 60 °C. Sådana temperaturer kan uppstå

t.ex. i direkt solljus eller i en bil som står parkerad i solen.

- Bränn inte upp det eller kasta in det i en eld.
- Använd inte skadade eller läckande litiumjonbatterier.
- Ladda upp batteriet med en batteriladdare från Sony eller med en enhet som kan ladda upp batteriet.
- Förvara batteriet utom räckhåll för små barn.
- Håll batteriet torrt.
- Byt bara ut batteriet mot ett batteri av samma typ, eller mot en typ som rekommenderas av Sony.
- Kassera förbrukade batterier omedelbart på det sätt som beskrivs i instruktionerna.

| Nätadapter

Använd inte nätadaptern i ett trångt utrymme, till exempel mellan väggen och en fåtölj.

Använd närmaste vägguttag för att ansluta nätadaptern. Dra genast ut nätadapterns stickkontakt ur vägguttaget om det skulle uppstå något problem medan apparaten används.

| Om strömkabeln

Strömkabeln är utformat specifikt för bruk endast med den här videokameran och ska inte användas med annan elektrisk utrustning.

Om videokameran är avstängd får den fortfarande ström om den är ansluten till vägguttaget via nätadaptern.

FÖR KUNDER I EUROPA

I Anmärkning för kunder i de länder som följer EU-direktiv

Tillverkare: Sony Corporation, 1-7-1 Konan Minato-ku Tokyo, 108-0075 Japan

För EU:s produktöverensstämmelse: Sony Belgium, bijkantoor van Sony Europe Limited, Da Vincilaan 7-D1, 1935 Zaventem, Belgien



Härmed intygar Sony Corporation att denna utrustning står i överensstämmelse med de väsentliga egenskapskrav och övriga relevanta bestämmelser som framgår av direktiv 1999/5/EG. För ytterligare information gå in på följande hemsida:
<http://www.compliance.sony.de/>

I Obs!

Om statisk elektricitet eller elektromagnetism gör att informationsöverföringen avbryts (överföringen misslyckas) startar du om programmet eller kopplar loss kommunikationskabeln (USB-kabel eller liknande) och sätter tillbaka den igen.

Denna produkt har testats och befunnits motsvara kraven som ställs i EMC-reglerna för anslutningskablar på upp till 3 meter.

Elektromagnetiska fält med vissa frekvenser kan påverka bilden och ljudet på den här produkten.

I Avfallsinstruktion rörande förbrukade batterier och elektronisk utrustning (gäller i EU och andra europeiska länder med separata insamlingssystem)



Denna symbol på produkten, batteriet eller på förpackningen betyder att produkten samt batteriet inte skall behandlas som

vanligt hushållsavfall.

På vissa batterier kan denna symbol användas i kombination med en kemisk symbol. Den kemiska symbolen för kvicksilver (Hg) eller bly (Pb) läggs till om batteriet innehåller mer än 0,0005% kvicksilver eller 0,004% bly.

För att säkerställa för att dessa produkter och batterier blir hanterade på ett riktigt sätt, kommer du att bidra till att skydda miljön och människors hälsa från potentiella negativa konsekvenser som annars orsakats av felaktigt avfallshantering. Återvinning av materialet vill bidra till att bevara naturens resurser.

När det gäller produkter som av säkerhet, prestanda eller dataintegritetsskäl kräver permanent anslutning av ett inbyggt batteri, bör detta batteri bytas av en auktoriserad servicetekniker.

För att försäkra att batteriet och de elektriska produkter blir behandlat korrekt skall dessa produkter levereras till en återvinningsstation för batterier och elektriska produkter när de är förbrukat.

För alla andra batterier, vänligen se avsnittet om hur man tar bort batteriet på ett säkert sätt. Lämna batteriet på en återvinningsstation för förbrukade batterier.

För mer detaljerad information rörande korrekt avfallshantering av denna produkt eller batterier, vänligen kontakta ditt kommunkontor, din avfallsstation eller din återförsäljare där du köpt produkten eller batteriet.

For kunder i Norge

ADVARSEL

For å redusere faren for brann eller elektrisk støt,

1) ikke utsett enheten for regn eller fukt.

2) ikke plasser gjenstander fylt med væsker, som vaser, på apparatet.

Ikke utsett batteriene for ekstrem varme, som sol, brann eller lignende.

Forsiktig

I Batteri

Hvis batteriet feilbehandles, kan det sprekke, forårsake brann eller til og med kjemiske brannskader. Ivareta følgende forholdsregler:

- Ikke demonter det.
- Ikke knus batteriet, og ikke utsett det for slag eller støt, som f.eks. hammerslag, at det faller ned eller at noen tramper på det.
- Ikke kortslutt batterikontaktene og ikke la metallgjenstander berøre dem.
- Ikke utsett batteriet for høye temperaturer over 60 °C, som f.eks. direkte sollys eller i en bil som er parkert i solen.

- Ikke sett fyr på batteriet eller kast det på bålet.
- Ikke håndter ødelagte eller lekkende litiumionbatterier.
- Batteriet må kun lades med en ekte Sonybatterilader eller en enhet som kan lade batteriet.
- Oppbevar batteriet utilgjengelig for små barn.
- Hold batteriet tørt.
- Bytt det ut kun med samme eller tilsvarende type anbefalt av Sony.
- Kasser brukte batterier omgående, som beskrevet i instruksene.

I Vekselstrømadapter

Ikke bruk vekselstrømadapteren på et trangt sted, som mellom en vegg og et møbel.

Bruk nærmeste stikkontakt når du bruker vekselstrømadapteren. Koble vekselstrømadapteren fra stikkontakten omgående hvis det oppstår feil på apparatet under bruk.

I Merknad om strømkabelen

Strømkabelen er konstruert spesielt for bruk med dette videokameraet, og bør ikke brukes sammen med annet elektrisk utstyr.

Selv om videokameraet er slått av, forsynes det fremdeles vekselstrøm til det mens det er koblet til stikkontakten via vekselstrømadapteren.

For kunder i Europa

I Merknad for kunder i land som benytter EU direktiver

Produsent: Sony Corporation, 1-7-1 Konan Minato-ku Tokyo, 108-0075 Japan

EU produkt samsvar: Sony Belgium, bijkantor van Sony Europe Limited, Da Vincilaan 7-D1, 1935 Zaventem, Belgia



Sony Corporation erklærer herved at dette utstyret er i samsvar med de grunnleggende krav og øvrige relevante krav i direktiv 1999/5/EF. For flere detaljer, vennligst se: <http://www.compliance.sony.de/>

I Merk

Hvis statisk elektrisitet eller elektromagnetisme forårsaker brudd på dataoverføringen, må du starte programmet om igjen eller koble fra og koble til igjen kommunikasjonskabelen (USB e.l.).

Dette produktet er testet og funnet å være kompatibelt med grenseverdiene i EMC-direktivet for bruk av tilkoblingskabler som er kortere enn 3 meter.

De elektromagnetiske feltene ved spesifikke frekvenser kan påvirke bilde og lyd i denne enheten.

I Kassering av gamle batterier og elektriske og elektroniske apparater (gjelder i den Europeiske Unionen og andre europeiske land med separat innsamlingsystem)



Dette symbolet på produktet, batteriet eller emballasjen indikerer at dette produktet og batterier ikke må behandles

som husholdningsavfall. På noen batterier er dette symbolet brukt i kombinasjon med kjemiske symbol. De kjemiske symbolene for kvikksølv (Hg) eller bly (Pb) er lagt til dersom

batteriet inneholder mer enn 0,0005% kvikksølv eller 0,004% bly. Ved å sørge for at disse produktene og batteriene blir kastet riktig, vil du bidra til å forhindre negative konsekvenser for miljøet og menneskers helse, som ellers kan forårsakes av feilaktig avfallshåndtering av batteriet. Resirkulering av materialene vil bidra til å bevare naturressursene. Hva gjelder produkter som av sikkerhets-, ytelses- eller dataintegritetsgrunner krever en permanent tilkobling til et inkorporert batteri, bør dette batteriet skiftes kun av autorisert servicepersonell. For å sikre at batteriet og det elektriske og elektroniske utstyr blir behandlet korrekt, overlevere disse produktene ved endt levetid til et mottak for resirkulering av batterier og elektrisk og elektronisk utstyr. For alle andre batterier, vennligst se informasjonen om hvordan man fjerner batteriet på riktig måte. Lever batteriet til et mottak for resirkulering av avfall batterier. For mer detaljert informasjon om resirkulering av dette produktet eller batteriet, kan du kontakte lokale myndigheter, renovasjonsselskapet eller forretningen der du kjøpte produktet eller batteriet.

Denna handbok beskriver 1080 60i-kompatibla enheter och 1080 50i-kompatibla enheter. För att kontrollera om din kamera är en 1080 60i-kompatibel eller 1080 50i-kompatibel enhet, kan du se efter om följande märken finns på undersidan av kameran.
1080 60i-kompatibel enhet: 60i
1080 50i-kompatibel enhet: 50i

Ta reda på mer om videokameran (Hjälpguide)

Hjälpguiden är en online-handbok. För utförliga anvisningar till videokamerans många funktioner hänvisas användaren till hjälpguiden.

Gå till Sony:s support sida.

http://rd1.sony.net/help/cam/1630/h_zz/



Du hittar mer information i hjälpguiden, t.ex. om följande funktioner.

- Time-lapse Capture
- TC/UB (Tidkod/användarbit)
- Highlight Movie Maker
- Live Streaming
- Multi Camera Control
- Trimming Playback

Innehållsförteckning

Läs detta först	2
Ta reda på mer om videokameran (Hjälpguide)	6
Välja inspelningsformatet för filmer	7
Komma igång	9
Medföljande delar	9
Ladda batteriet	10
Sätta på strömmen	13
Sätta i ett minneskort	14
Inspelning/uppspelning	17
Inspelning	17
Använda manuella justeringsfunktioner	20
Uppspelning	21
Visa bilder på en TV	24
Visa bilder med den inbyggda projektorn (FDR-AXP55)	27
Spara bilder	28
Importera bilder till datorn	28
Spara bilder på en extern mediaenhet	29
Använda Wi-Fi-funktionen	31
Anpassa videokameran	37
Använda menyerna	37
Övrigt	40
Försiktighetsåtgärder	40
Specifikationer	42
Delar och regler	47
Sakregister	50



Välja inspelningsformatet för filmer

Videokameran är kompatibel med XAVC S-formatet.

I Vad är XAVC S?

XAVC S är ett inspelningsformat som möjliggör att högupplösta bilder, t.ex. 4K, kan komprimeras kraftigt med MPEG-4 AVC/H.264 och spelas in i MP4-filformatet. Detta innebär att man kan erhålla hög bildkvalitet och samtidigt hålla datamängden under en viss nivå.

Tillgängliga inspelningsformat och deras funktioner

	XAVC S 4K	XAVC S HD	AVCHD
Pixlar	 3840 × 2160	 1920 × 1080	 1920 × 1080
Bithastighet ^{*1}	60 Mbps/ 100 Mbps	50 Mbps ^{*2}	Max. 28 Mbps
Funktioner	Spelar in bilder i 4K. Inspe­ling i detta format rekommenderas även om du inte har en 4K TV så att du kan uppleva fördelarna av 4K i framtiden.	Mängden information är större jämfört med AVCHD, vilket möjliggör inspe­ling av tydligare bilder.	Kompatibiliteten med andra inspe­lingsenheter än datorer är god.

^{*1} Bithastigheten anger den mängd data som spelas in under en viss tid.

^{*2} Välj mellan 60 Mbps eller 100 Mbps vid inspe­ling med funktionen Inspe­ling med hög hastighet.

Inspelningsformat och tillgängligt tagningsläge

Inspelningsformat	XAVC S 4K	XAVC S HD	AVCHD
Tagningsläge	Movie	Movie High Speed REC	Movie Smth Slw REC Golf Shot

- Du kan byta inspelningsformat genom att välja **MENU** → [Image Quality/Size] → [ File Format].

Lagringsmetod

Inspelningsformat	Lagringsmetod	Bildkvalitet vid lagring med	Sida
XAVC S 4K	Dator med PlayMemories Home™-programvara • Extern mediaenhet	XAVC S 4K	28
XAVC S HD		XAVC S HD	28
AVCHD	Dator med PlayMemories Home-programvara	AVCHD	28
	Extern mediaenhet	AVCHD	29

- Information om den senaste lagringsmiljön finns på följande webbplats. <http://www.sony.net/>
- Du kan lagra bilder genom att ansluta till en inspelare med en analog AV-kabel (säljs separat). Filmer spelas in med SD-bildkvalitet (sida 30).
- Du kan kopiera bilder direkt till en extern mediaenhet med hjälp av VMC-UAM2 USB-adapterkabeln (säljs separat).

Överföra bilder till en smartphone

Du kan överföra MP4-bilder till en smartphone som är ansluten till videokameran via Wi-Fi (sida 31). MP4-formatet fungerar bra för överföring till Internet. När [Dual Video REC] är inställt på [On] spelar videokameran in filmer i XAVC S 4K-format, XAVC S HD-format eller AVCHD-format medan den samtidigt spelar in filmer i MP4-format.

Medföljande delar

Siffrorna inom () anger det medföljande antalet.

Alla modeller

- Videokamera (1)
- Nätagadapter (1)

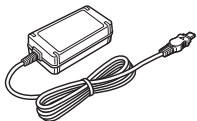

- Nätkabel (1)

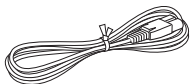

- Mikro-USB-kabel (1)

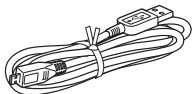

- HDMI-kabel (1)

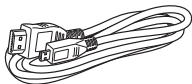

- "Bruksanvisning" (denna handbok) (1)
- Laddningsbart batteri NP-FV70 (1)



Ladda batteriet

- 1 Stäng av videokameran genom att stänga LCD-skärmen, fälla in sökaren* och fästa batteriet.

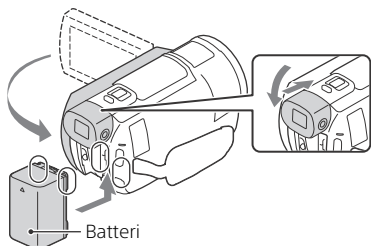

* Endast modeller med sökare (FDR-AX53/AX55/AXP55)

- 2 Anslut nätadaptern och nätkabeln till videokameran och vägguttaget.

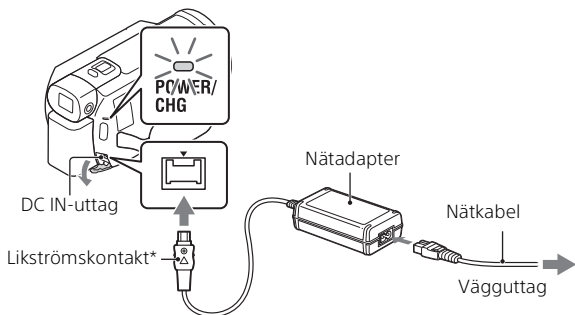

* Rikta in ▲-märket på likströmskontakten mot märket på DC IN-uttaget.

- POWER/CHG-lampan (laddning) blir orange.
- POWER/CHG-lampan (laddning) slocknar när batteriet är fulladdat. Koppla bort nätadaptern från DC IN-uttaget på videokameran.

| Ladda batteriet med hjälp av en dator

Stäng av videokameran och anslut multi/mikro-USB-terminalen på videokameran (sida 47) till USB-uttaget på en dator med mikro-USB-kabeln.

- Ändra din dators inställning så att den inte aktiverar strömsparläget (viloläget) innan du ska ladda din videokamera.





| Uppskattad tid för att ladda det medföljande batteriet (minuter)

Batteri	Nätadapter (medföljer)	Dator
NP-FV70	205	555

- Laddningstiderna mäts vid laddning av ett tomt batteri till dess fulla kapacitet vid en rumstemperatur på 25 °C.

| Beräknad tid för inspelning och uppspelning vid användning av det medföljande batteriet (minuter)

Batteri	Inspe­lingstid		Uppspelningstid
	Kontinuerlig	Typisk	
NP-FV70	150	75	250

- Inspe­lings- och uppspelningstider mäts då videokameran används vid 25 °C.
- Inspe­lingstiderna har mätts när filmer spelas in med standardinställningarna ([ File Format]: [ XAVC S 4K], [ REC Mode]: [60Mbps ], [Dual Video REC]: [Off]).
- Typisk inspe­lingstid visar tiden när du upprepade gånger startar/ stoppar uppspe­lingen, växlar [Shooting Mode] och zoomar.
- Inspe­lingstiden anger tiden vid inspe­ling med LCD-skärmen öppen.

| Använda videokameran då den är ansluten till ett vägguttag

Anslut videokameran till vägguttaget på samma sätt som vid "Ladda batteriet".

| Ta ur batteriet

Stäng av videokameran. Skjut BATT (batteri)-spärren (①) och ta ur batteriet (②).

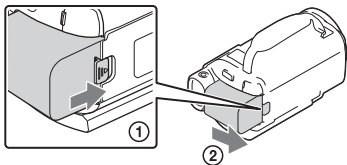

| Ladda batteriet utomlands

Du kan ladda batteriet i alla länder/regioner med hjälp av nätadaptern som medföljer videokameran, så länge nätspänningen är i intervallet 100 V - 240 V AC, 50 Hz/60 Hz.

- Använd inte en elektronisk spänningsomvandlare.

Sätta på strömmen

- 1 Öppna LCD-skärmen på videokameran och slå på strömmen.

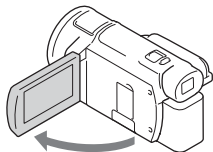

- Du kan också starta videokameran genom att dra ut sökaren (endast modeller med sökare (FDR-AX53/AX55/AXP55)).

- 2 Följ instruktionerna på LCD-skärmen, välj språk, geografiskt område, Daylight Savings eller Summer Time, datumformat samt datum och tid.

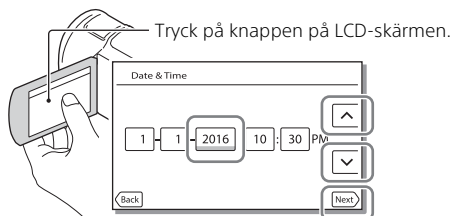

- För att gå till nästa sida, tryck på [Next].
-
- För att stänga av strömmen, stäng LCD-skärmen. Om sökaren dras ut ska den tryckas in igen (endast modeller med sökare (FDR-AX53/AX55/AXP55)).
 - För att ställa in datum och tid igen, välj **[MENU]** → [Setup] → [🕒 Clock Settings] → [Date & Time Setting]. (Om du inte använt din videokamera på flera månader)
 - För att stänga av funktionsljudet, välj **[MENU]** → [Setup] → [🔧 General Settings] → [Beep] → [Off].

Sätta i ett minneskort

- 1 Öppna locket och för in ett minneskort tills det klickar på plats.

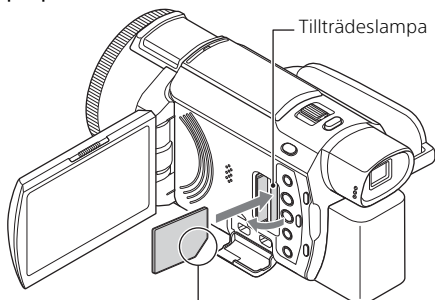

Sätt i kortet med det avskurna hörnet vänt så som bilden visar.

- Skärmen [Preparing image database file. Please wait.] visas när du sätter i ett nytt minneskort. Vänta tills skärmen försvinner.
- Om du vill välja ett minneskort som inspelningsmedium ska du välja **MENU** → [Setup] → [Media Settings] → [Media Select] → [Memory Card] (FDR-AX40/AX55/AXP55).
- För att mata ut minneskortet, öppna skyddet och tryck lätt på minneskortet en gång.

Typen av minneskort som kan användas i videokameran

Välj den typ av minneskort som kan användas med videokameran genom att titta i följande tabell.

Minneskort	AVCHD	XAVC S
Memory Stick PRO Duo	○ (Endast Mark 2)	-
Memory Stick PRO-HG Duo™	○	-
Memory Stick Micro™ (M2)	○ (Endast Mark 2)	-
SD-minneskort	○ ^{*1}	-

Minneskort	AVCHD	XAVC S
SDHC-minneskort	○ ^{*1}	○ ^{*2}
SDXC-minneskort	○ ^{*1}	○ ^{*2}
microSD-minneskort	○ ^{*1}	-
microSDHC-minneskort	○ ^{*1}	○ ^{*2}
microSDXC-minneskort	○ ^{*1}	○ ^{*2}

^{*1} SD-klassificering 4: **CLASS 4** eller snabbare, eller UHS-klassificering 1: **U1** eller snabbare

^{*2} Minneskort som uppfyller följande villkor

- Kapacitet på minst 4 GB

- SD-klassificering 10: **CLASS 10**, eller UHS-klassificering 1: **U1** eller snabbare

Vid inspelning i 100 Mbps eller snabbare, UHS-klassificering 3:

U3krävs.

Noteringar

- De filmer som spelas in delas i filer på 4 GB när ett SDHC-minneskort används för att spela in XAVC S-filmer under en längre tid. De delade filerna spelas upp oavbrutet när de spelas upp på videokameran. De delade filerna kan integreras till en enda fil genom att använda PlayMemories Home.
 - Felfri användning av alla minneskort kan inte garanteras. Kontakta minneskortets respektive tillverkare för kompatibilitet av andra minneskort än de från Sony.
 - När du använder ett Memory Stick Micro eller microSD-minneskort i videokameran bör du sätta in det i tillhörande adapter.
 - Filmer som sparats på SDXC-minneskort går inte att importera till eller spelas upp på datorer eller AV-enheter som inte har stöd för filsystemet exFAT(*) genom att ansluta denna produkt till dessa enheter med mikro-USB-kabeln. Bekräfta i förväg att ansluten utrustning har stöd för exFAT-systemet. Om du ansluter utrustning som inte har stöd för exFAT-systemet och ett meddelande som ber dig att formatera visas, ska du inte formatera. Alla data som finns försvinner.
- * exFAT är ett filsystem som används för SDXC-minneskort.

| Formatera inspelningsmediet

- För att garantera en stabil funktion för minneskortet rekommenderas du att formatera det med videokameran innan det används första gången.
- För att formatera minneskortet, välj **MENU** → [Setup] → [Media Settings] → [Format] → önskat inspelningsmedium → **OK**.
- Genom att formatera minneskortet raderar du all lagrad data på det och du kan inte få tillbaka den. Spara viktig data på en dator m.m.

Inspelning

Spela in filmer

- 1 Öppna LCD-skärmen och tryck på START/STOP för att börja spela in.

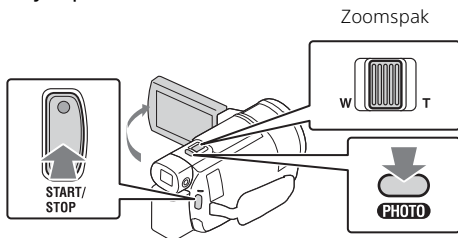

- Om du vill avbryta inspelningen ska du trycka på START/STOP igen.
- Alternativ på LCD-skärmen försvinner om du inte använder videokameran under några sekunder. För att visa alternativen igen, peka var som helst utom på knapparna på LCD-skärmen.

Observera

- Vid inspelning av filmer i XAVC S 4K 100Mbps- eller XAVC S 4K 60Mbps-format matas inte videosignaler (HDMI-utsignal/AV-kabelutsignal) ut till extern media.

| Spela in MP4-filmer samtidigt (Dual Video REC)

När [Dual Video REC] är inställt på [On] spelar videokameran in filmer i MP4-format, samtidigt som den spelar in filmer i XAVC S 4K-format, XAVC S HD-format eller AVCHD-format.



Välj **MENU** → [Image Quality/Size] → [Dual Video REC] → önskad inställning.

- MP4-formatet är enkelt att använda för uppspelning av filmer på en smartphone eller för överföring till ett nätverk eller till webben.

| Spela in stillbilder under filminspelning (Dubbel tagning)

Du kan ta stillbilder under pågående filminspelning genom att trycka på PHOTO.

Observera

- Du kanske inte kan ta stillbilder beroende på inställningarna i [ REC Mode] och [ Frame Rate].
- Du kan inte specificera lagringsdestinationen (internminne/minneskort) för stillbilder och filmer separat (FDR-AX40/AX55/AXP55).

| Dämpa rösten på den person som spelar in filmen (My Voice Canceling)

Tryck på  (My Voice Canceling) (sida 48). Rösten för den person som spelar in filmen kommer att dämpas.





| Ungefärlig inspelningstid som är tillgänglig

Filmformat	Internminne* ¹	Minneskort* ²
XAVC S 4K	2 tim. 10 min.	64 GB: 2 tim. 05 min.* ³
XAVC S HD	2 tim. 35 min.	64 GB: 2 tim. 35 min.* ⁴
AVCHD	8 tim. 15 min.	16 GB: 2 tim. 00 min.* ⁵



*¹ Om du vill spela in upp till maximal inspelningstid måste du radera demonstrationsfilmen som finns på denna produkt (FDR-AX40/AX55/AXP55).

*² Vid användning av ett minneskort från Sony.

*³ Vid inspelning med standardinställningen:

[ File Format]: [ XAVC S 4K], [ REC Mode]: [60Mbps ], [Dual Video REC]: [Off]

*⁴ Ungefärlig inspelningstid vid inspelning med följande inställning:

[ File Format]: [ XAVC S HD], [ Frame Rate]: [60p]

*⁵ Ungefärlig inspelningstid vid inspelning med följande inställning:



[ File Format]: [ AVCHD], [ REC Mode]: [High Quality ]

- Den faktiska inspelningstiden eller antalet stillbilder som kan spelas in visas på LCD-skärmen under inspelning.

Ta stillbilder

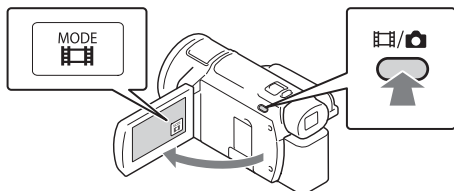
1 Öppna LCD-skärmen och välj [MODE] → (Photo).



- Du kan också växla mellan  (Movie) och  (Photo) genom att trycka på knappen  (Shooting Mode) (FDR-AX53/AX55/AXP55).

2 Tryck lätt på PHOTO för att justera skärpan och tryck sedan ner den helt.

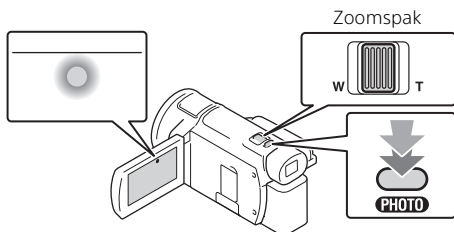

- När skärpan är rätt inställd visas AE/AF-låsindikatorn på LCD-skärmen.

Använda manuella justeringsfunktioner

Tilldela MANUAL-ratten ett menyalternativ (FDR-AX53/AX55/AXP55)

- 1 Håll knappen MANUAL intryckt (sida 48) under några sekunder.
 - Menyalternativen som du kan styra med MANUAL-ratten visas på skärmen [Manual Ring Setting].

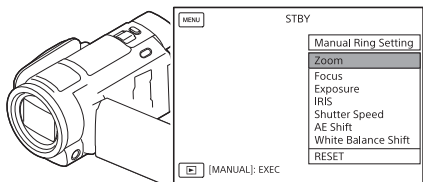

- 2 Vrid på MANUAL-ratten (sida 48) för att välja alternativet som ska tilldelas, och tryck därefter på knappen MANUAL.

| Göra manuella justeringar med MANUAL-ratten



- ① Tryck på MANUAL-knappen för att växla till läget för manuell justering.
 - ② Vrid på MANUAL-ratten för att göra justeringen.
- Tryck på MANUAL-knappen igen för att återgå till läget för automatisk justering.
 - När Zoom-funktionen tilldelats utför du justeringen genom att bara rotera MANUAL-ratten.

Uppspelning

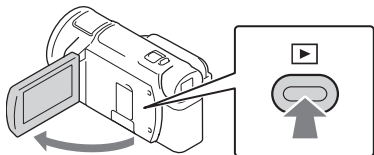
- 1 Öppna LCD-skärmen och tryck på  (View Images)-knappen på videokameran för att gå till uppspelningsläget.



- Event View-skärmen visas efter några sekunder.

- 2 Välj  /  för att flytta önskad händelse till mitten och välj sedan den inringade delen (①) på bilden.

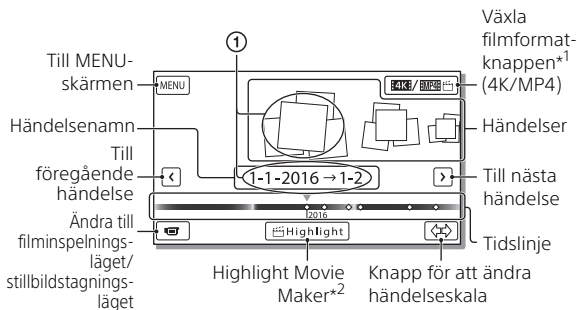

*1 Ikonen varierar beroende på [ File Format]-inställningen (sida 23).

*2 Highlight Movie Maker kommer att visas när filmformatet ställts in på AVCHD.

- Stillbilder och filmer lagras på samma inspelningsmedium (internminne/minneskort). (FDR-AX40/AX55/AXP55)
- För att välja de XAVC S-filmer eller AVCHD-filmer som du vill spela upp, redigera eller kopiera till andra enheter ska du välja **MENU** → [Image Quality/Size] → [ File Format].
- Du kan bara spela upp filmer med vald bildhastighet för XAVC S 4K-filmer. Välj bildhastighet efter de filmer du vill spela upp.

3 Välj bilden.

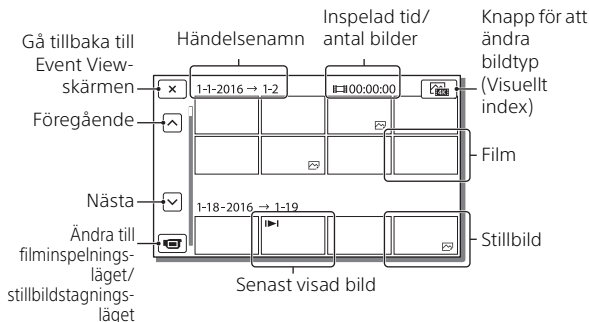

| Växla mellan filmer och stillbilder (Visuellt index)

Välj den önskade typen av bilder.

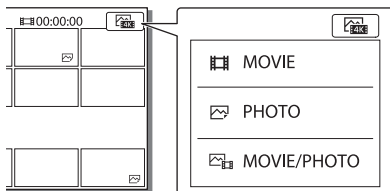

| Uppspelningsalternativ

	Volym		Föregående/nästa
	Radera		Snabbspola bakåt/framåt
	Kontext		Spela/pausa
	Stoppa		Spela upp/stoppa bildspel
	Film med rörelsetagning		Rörelseintervall ADJ

I Radera bilderna

- 1 Välj **MENU** → [Image Quality/Size] → [**File Format**] → -format för de bilder som ska raderas.
 - De tillgängliga formaten varierar beroende på [**File Format**]-inställningen.
- 2 Välj [Edit/Copy] → [Delete] → [Multiple Images] → bildtyp som ska raderas.
- 3 Tryck på och visa ✓-markeringen på bilderna som ska raderas och välj därefter **OK**.

I Växla till MP4

- 1 Välj "Växla filmformat-knappen".

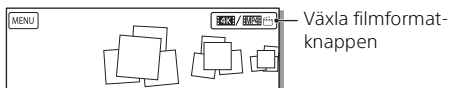

- Skärmen för val av filmformat visas.
- 2 Välj filmens format.

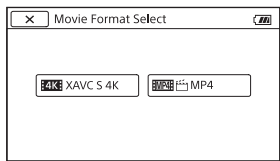

I Kopiera bilderna från internminnet till ett minneskort (FDR-AX40/AX55/AXP55)

- 1 Välj **MENU** → [Edit/Copy] → [Copy] → [Int. Memory → Memory card] → [Multiple Images].
- 2 Välj den bildtyp som ska kopieras.
- 3 Tryck på och visa ✓-markeringen på bilderna som ska kopieras och välj därefter **OK**.
- 4 Välj **OK**.

Observera

- XAVC S-filmer som sparats på internminnet går inte att kopiera till SDHC-minneskort eller externa mediaenheter med FAT-filsystemet.

Visa bilder på en TV

Spela upp bilder





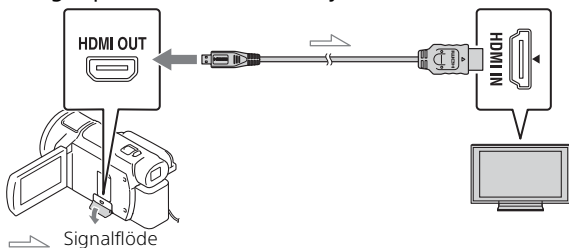







Vilka bilder som kan spelas upp kan begränsas beroende på kombinationen av filmformat vid tidpunkten när inspelningen gjordes, typen av uppspelningsbilder som är vald på Event View-skärmen och inställningarna för HDMI-utgången.

- 1** Anslut videokamerans HDMI OUT-uttag till HDMI IN-uttaget på en TV med medföljande HDMI-kabel.



- 2** Ställ in TV:ns inmatning på HDMI IN.
- 3** Spela upp bilder på videokameran.



Ställa in uppspelningsbilderna

Filmformat	TV	[HDMI Resolution]	Visuellt index (sida 22)	Bildkvalitet för visad bild
XAVC S 4K	4K TV	[Auto], [2160p/1080p]	 MOVIE  PHOTO  MOVIE/ PHOTO	4K-bildkvalitet
		[1080p], [1080i], [720p]	 MOVIE  MOVIE/ PHOTO  PHOTO	Högupplöst bildkvalitet (HD)
	HDTV	[Auto], [1080p], [1080i], [720p]	 MOVIE  PHOTO  MOVIE/ PHOTO	Högupplöst bildkvalitet (HD)
XAVC S HD AVCHD	4K TV eller HDTV	[Auto], [2160p/1080p], [1080p], [1080i], [720p]	 MOVIE  MOVIE/ PHOTO	Högupplöst bildkvalitet (HD)
			 PHOTO	4K-bildkvalitet (vid anslutning till en 4K-TV)*

* Upplösningen blir den HDMI-upplösning som ställts in på din videokamera.

- Bilder spelas upp när [HDMI Resolution] är inställt på [Auto] (standardinställning).
- Om bilder inte visas ordentligt med [Auto], ändra [HDMI Resolution]-inställningen. Välj **[MENU]** → [Setup] → [↔ Connection] → [HDMI Resolution] → önskad inställning.
- Om din TV inte har ett HDMI-uttag, anslut Multi/mikro-USB-terminalen på videokameran till video/ljudingångarna på TV:n med hjälp av en nätkabel (säljs separat).

Ansluta videokameran till en nätverkskompatibel TV

Anslut videokameran till en åtkomstpunkt med en säkerhetsinställning (sida 35). Tryck på  (View Images) på videokameran och välj därefter **[MENU]** → [Wireless] →  Function] → [View on TV] → bildtypen som ska spelas upp.

- Du kan endast visa AVCHD-filmer, MP4-filmer och stillbilder.

Spela upp beskurna filmer (Trimming Playback) som spelats in i XAVC S 4K-format

Du kan spela upp filmerna som spelats in i XAVC S 4K-filformatet samtidigt som du förstörar och beskär den del som du vill visa, och även samtidigt som du zoomar in scenen upp till den fulla HD-bildkvaliteten.

1 Ändra inställningen för HDMI-utgången för utmatning av 4K-filmer.

Välj **[MENU]** → [Setup] → [ Connection] → [HDMI Resolution] → önskad inställning.

2 Anslut videokamerans HDMI OUT-uttag till HDMI IN-uttaget på en TV med medföljande HDMI-kabel.

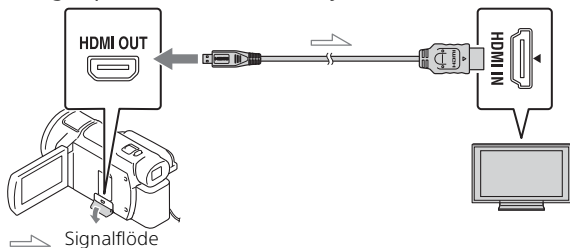

TV	[HDMI Resolution]
4K TV	[Auto]*, [2160p/1080p]*, [1080p], [1080i], [720p]
HDTV	[Auto], [1080p], [1080i], [720p]

* Skärmen blir tom under några sekunder när du startar eller stänger av funktionen för uppspelning av den beskurna filmen.

3 Tryck på **ON** (beskärning på) på LCD-skärmen under uppspelning, och välj därefter delen som ska beskäras genom att trycka här.

• Den visade bilden beskäras i högupplöst bildkvalitet (HD).

Observera

SE 26 • Det går inte att spela upp beskurna filmer på videokamerans LCD-skärm.

Visa bilder med den inbyggda projektorn (FDR-AXP55)

- 1 Tryck på PROJECTOR-knappen (sida 48).
- 2 Välj [Image Shot on This Device].
- 3 Följ funktionsguiden på LCD-skärmen och välj därefter [Project].

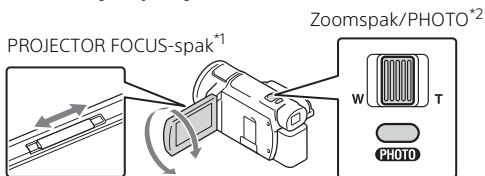

*1 Justerar den projicerade bildens kontrast.

*2 Använd zoomspaken för att flytta valramen som visas på den projicerade bilden, och tryck därefter på PHOTO-knappen.

| Använda den inbyggda projektorn tillsammans med en dator/smartphone

- ① Anslut denna produkts PROJECTOR IN-kontakt (sida 48) och HDMI-utgången på den enhet du vill ansluta med hjälp av en HDMI-kabel (medföljer).
 - Använd en kontaktadapter som du köper i handeln om HDMI-kabeln (medföljer) inte passar i uttaget på den enhet som du vill ansluta. Mer information finns i bruksanvisningen till den enhet du vill ansluta.
- ② Välj [Image from External Device] i steg 2 ovan.

Importera bilder till datorn

Vad du kan göra med PlayMemories Home™

Med hjälp av PlayMemories Home kan du importera filmer och stillbilder till en dator och använda dem på flera olika sätt.

- Uppdatera PlayMemories Home till den senaste versionen före användning.



Importera bilder från videokameran.

Spela upp importerade bilder



Dela bilder på PlayMemories Online™



För Windows är följande funktioner också tillgängliga.



Visa bilder i kalender



Skapa filmskivor



Ladda upp bilder till nätverkstjänster

| Ladda ner PlayMemories Home

PlayMemories Home kan hämtas från följande webbsida.

<http://www.sony.net/pm/>

| Kontrollera datorsystemet

Du kan kontrollera vilket datorsystem som krävs för programvaran på följande webbsida.

<http://www.sony.net/pcenv/>



Spara bilder på en extern mediaenhet

I det här avsnittet beskrivs hur man lagrar filmer och stillbilder på en extern mediaenhet. Mer information finns i bruksanvisningen som medföljer den externa mediaenheten.

Spara filmer på en dator med PlayMemories Home-programvaran (sida 28).

Så här lagrar du filmer

Enhet	Kabel	Bildkvalitet/ inspelningsformat	Medier
Inspelare utan USB-uttag	AV-kabel (säljs separat)	Standardupplöst bildkvalitet	DVD
Extern mediaenhet	VMC-UAM2 USB - adapterkabel (säljs separat)	4K/Högupplöst bildkvalitet (HD) • XAVC S • AVCHD	Externa medier
Dator	Mikro-USB-kabel	4K/Högupplöst bildkvalitet (HD) • XAVC S • AVCHD	Dator och ansluten extern media

- Information om den senaste lagringsmiljön finns på följande webbplats: <http://www.sony.net/>
- Du kan lagra bilder genom att ansluta till en inspelare med en analog AV-kabel (säljs separat). Filmer spelas in med SD-bildkvalitet (sida 30).
- Du kan kopiera bilder direkt till en extern mediaenhet med hjälp av VMC-UAM2 USB-adapterkabeln (säljs separat).

Så här ansluter du en enhet

| Inspelare utan USB-uttag

Anslut en inspelare till Multi/mikro-USB-terminalen på din videokamera med hjälp av en AV-kabel (säljs separat).

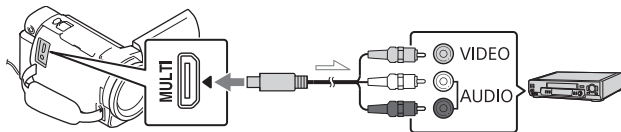

➤ Signalflöde

- Se inspelningsenhetens bruksanvisning för mer information om att spara bilder.
- Filmer kopieras med SD-bildkvalitet.

| Extern USB-hårddisk

Anslut en extern mediaenhet till Multi/mikro-USB-terminalen på din videokamera med hjälp av en VMC-UAM2 USB-adapterkabel (säljs separat).

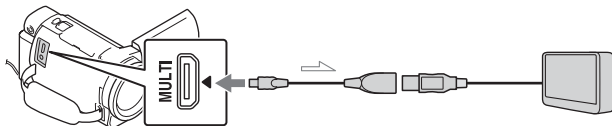

➤ Signalflöde

- Filmer kopieras i 4K/högupplöst bildkvalitet (HD).

Använda Wi-Fi-funktionen

Installera PlayMemories Mobile™ på din smartphone

Besök följande webbsida för den senaste informationen eller mer detaljerad information om funktionerna i PlayMemories Mobile.



<http://www.sony.net/pmm/>

| Android OS

Installera PlayMemories Mobile från Google Play.



- Android 4.0 eller högre krävs för att använda One-touch-funktioner (NFC).

| iOS

Installera PlayMemories Mobile från App Store.



- One-touch-funktioner (NFC) är inte tillgängliga med iOS.

Observera

- Du kan eventuellt inte ladda ner PlayMemories Mobile från Google play eller App Store beroende på land eller region. I så fall ska du söka efter "PlayMemories Mobile".
- Om PlayMemories Mobile redan är installerad på din smartphone, uppdatera programvaran till den senaste versionen.
- Den Wi-Fi-funktion som beskrivs här garanteras inte fungera med alla smartphones eller surfplattor.
- Videokamerans Wi-Fi-funktion kan inte användas ansluten till ett offentligt trådlöst LAN.
- För att använda videokamerans One-touch-funktioner (NFC) krävs en smartphone eller surfplatta som har stöd för NFC-funktionen.
- Användningsmetoder och visningsskärmar för applikationen kan ändras utan meddelande för framtida uppgraderingar.

Överföra MP4-filmer och foton till din smartphone

One-touch-anslutning med en Android som har stöd för NFC

- 1 Välj [Settings] och sedan [More...] på din smartphone för att kontrollera att [NFC] är aktiverat.

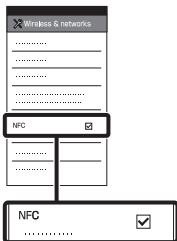

- 2 Spela upp en bild från videokameran som ska skickas till din smartphone.
 - Du kan endast överföra MP4-filmer och stillbilder.
 - Information om hur du väljer MP4-filmer när du spelar upp filmer finns under "Växla till MP4" (sida 23).

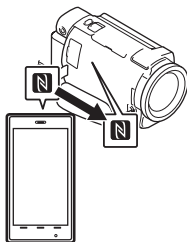

- 3 Vidrör videokameran med din smartphone.



Observera

- Avbryt viloläget eller lås upp smartphonens skärm i förväg.
- Se till att **N** visas på videokamerans LCD-skärm och på smartphonen.
- Fortsätt att hålla videokameran mot smartphonen utan att flytta den tills PlayMemories Mobile startar (1 till 2 sekunder).
- Om videokameran inte kan anslutas till smartphonen via NFC, se "Ansluta till ett Wi-Fi-nätverk med en QR Code" (sida 32).

Ansluta till ett Wi-Fi-nätverk med en QR Code

- 1 Tryck på knappen  (View Images) och välj därefter **MENU** → [Wireless] →  Function → [Send to Smartphone] → [Select on This Device] → bildtyp.

- 2 Välj den bild som du vill överföra och lägg till ✓, välj sedan **OK** → **OK**.
- QR Code, SSID och lösenord visas.



- 3 Starta PlayMemories Mobile.

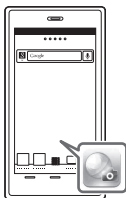

- 4 Välj [Skanna kamerans QR Code] på skärmen i PlayMemories Mobile.

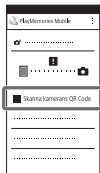

- 5 Välj [OK]. (Om ett meddelande visas väljer du [OK] igen.)



- 6 Läs den QR Code som visas på videokamerans LCD-skärm med din smartphone.

Android

Utför följande funktioner.

- ① När [Anslut med kameran?] visas väljer du [Anslut].

iPhone/iPad

Utför följande funktioner.

- ① Följ anvisningarna på skärmen och installera profilen (ange information).



- ② På Hem-skärmen väljer du [Inställningar] → [Wi-Fi].

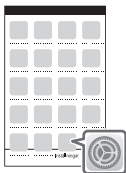

- ③ Välj videokamerans SSID.

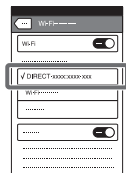

- ④ Gå tillbaka till Hem-skärmen och starta PlayMemories Mobile.

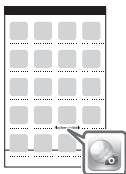

-
- När din QR Code skannats och anslutning har upprättats registreras videokamerans SSID (DIRECT-xxxx) och lösenord på din smartphone. Nästa gång du ansluter videokameran till din smartphone via Wi-Fi-anslutning behöver du bara välja videokamerans SSID som finns registrerad på din smartphone.

- Om det inte går att ansluta videokameran till din smartphone via NFC eller genom att skanna din QR Code, kan du ansluta med SSID och lösenord. Se "Hjälpguiden" för mer detaljerad information.

Använda din smartphone som en trådlös fjärrkontroll

Du kan spela in med videokameran genom att använda din smartphone som en trådlös fjärrkontroll.

- 1 På videokameran väljer du **[MENU]** → **[Wireless]** → **[Wi-Fi Function]** → **[Ctrl with Smartphone]**.
- 2 På din smartphone gör du på samma sätt som i steg 6 i "Ansluta till ett Wi-Fi-nätverk med en QR Code" (sida 32). När du använder NFC ska du visa inspelningsskärmen på din videokamera och trycka på **[N]** på videokameran mot **[N]** på smartphonen.
- 3 Styr videokameran med din smartphone.

Observera

- Beroende på lokala elektriska störningar eller på smartphonen kapacitet, så kanske inte live view-bilder visas jämnt.

Spara filmer och stillbilder på din dator via Wi-Fi

Anslut datorn till en trådlös åtkomstpunkt eller en trådlös bredbandsrouter i förväg.

1 Installera avsedd programvara i din dator (endast första gången).

Windows: PlayMemories Home
<http://www.sony.net/pm/>

Mac: Wireless Auto Import
<http://www.sony.co.jp/imsoft/Mac/>

- Om programvaran redan är installerad på din dator, uppdatera programvaran till den senaste versionen.

2 Anslut videokameran till en åtkomstpunkt enligt följande (endast första gången).

Om du inte kan registrera, se instruktionerna för åtkomstpunkten eller kontakta den person som installerade åtkomstpunkten.

Om den trådlösa åtkomstpunkten har en WPS-knapp

- ① På videokameran väljer du [MENU] → [Wireless] → [Setting] → [WPS Push].
- ② Tryck på WPS-knappen på den åtkomstpunkt som du vill registrera.

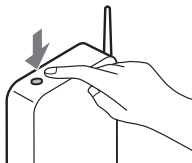

Om du känner till SSID och lösenordet för din trådlösa åtkomstpunkt

- ① På videokameran väljer du [MENU] → [Wireless] → [Setting] → [Access point settings].
- ② Välj den åtkomstpunkt som du vill registrera, ange lösenordet och välj sedan [Next].

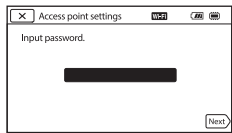

- 3 Om din dator inte är igång, sätt på datorn.

4 Börja skicka bilder från videokameran till datorn.

① Tryck på knappen  (View Images) på din videokamera.

② Välj **MENU** → [Wireless] → [ Function] → [Send to Computer].

- Bilder överförs automatiskt till och sparas på din dator.
 - Endast nyinspelade bilder överförs. Att importera filmer och många stillbilder kan ta lite tid.
-

Använda menyerna

1 Välj **MENU**.



2 Välj en kategori.

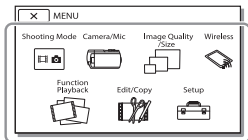

3 Välj önskat menyalternativ.

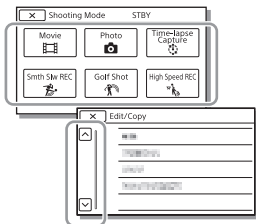

Bläddra i menyalternativen upp eller ned.

- Välj **X** för att slutföra inställningen av menyen eller för att återgå till föregående menyskärm.

Menylistor

Shooting Mode

Movie

Photo

Time-lapse Capture

Smth Slw REC^{*1}

Golf Shot^{*1}

High Speed REC^{*2}

Camera/Mic

Manual Settings

White Balance

Spot Meter/Fcs

Spot Meter

Spot Focus

Exposure

Focus

IRIS

Shutter Speed

AGC Limit

AE Shift

White Balance Shift

Low Lux

Camera Settings

Scene Selection

Picture Effect

Cinematone

Fader

Self-Timer

SteadyShot

SteadyShot

Digital Zoom

Filter/Protector

Auto Back Light

Manual Ring Setting^{*3}

NIGHTSHOT Light^{*3}

 Face

Face Detection

Smile Shutter

Smile Sensitivity

 Flash^{*4}

Flash

Flash Level

Red Eye Reduction

 Microphone

My Voice Canceling

Blt-in Zoom Mic

Auto Wind NR

Audio Mode

Audio Rec Level

 Shooting Assist

My Button

Focus Magnifier^{*3}

Grid Line

Display Setting

Zebra

Peaking

Audio Level Display

 Image Quality/Size

 REC Mode

 Frame Rate

Dual Video REC

 File Format

 Image Size

 Wireless

 Function

Ctrl with Smartphone

Multi Camera Control

Live Streaming

Send to Smartphone

Send to Computer

View on TV

 Setting

Airplane Mode

Multi Camera Ctrl Set

Vid REC during strm.^{*5}

WPS Push

Access point settings

Edit Device Name

Disp MAC Address

SSID/PW Reset

Network Info Reset

 Playback Function

Event View

 Edit/Copy

Delete

Protect

Copy

Direct Copy^{*6}

 Setup

 Media Settings

Media Select^{*7}

Media Info

Format

Repair Img. DB F.

File Number

 Playback Settings

Data Code

Volume

Motion Interval ADJ

Download Music^{*8}

Empty Music^{*8}

00:00 TC/UB

TC/UB Disp

TC Preset

UB Preset

TC Format^{*9}

TC Run

TC Make

UB Time Rec

↔ Connection

TV Type

HDMI Resolution

CTRL FOR HDMI

USB Connect

USB Connect Setting

USB LUN Setting

🔧 General Settings

Beep

Monitor Brightness

Auto Keystone ADJ^{*10}

REC Lamp

Remote Ctrl

Power ON w/monitor^{*11}

Language Setting

24p Mode^{*12}

Cancel 24p Mode^{*12}

Battery Info

Power Save

Initialize

Demo Mode

Version

🕒 Clock Settings

Date & Time Setting

Area Setting

^{*2} När bildstorleken är inställd på [XAVC S HD]

^{*3} FDR-AX53/AX55/AXP55

^{*4} Du kan ställa in det här alternativet när du använder en blick (säljs separat).

^{*5} Live Streaming-funktionen är beroende av Internet-leverantörens (tredje part) tjänst och villkor i din region. Funktionen är eventuellt inte tillgänglig på grund av din regions begränsningar av bredbands- och Internet-tjänster.

^{*6} Du kan ställa in det här alternativet när du använder en extern mediaenhet (säljs separat).

^{*7} FDR-AX40/AX55/AXP55

^{*8} Funktionen finns kanske inte tillgänglig beroende på land/region.

^{*9} 1080 60i-kompatibla modeller

^{*10} FDR-AXP55

^{*11} FDR-AX40

^{*12} 1080 50i-kompatibla modeller

^{*1} När bildstorleken är inställd på [AVCHD]

Försiktighetsåtgärder

Nätadapter

Kortslut inte batteriterminalen med några metallföremål. Detta kan orsaka funktionsfel.

Visa bilder med andra enheter

Du kanske inte kan visa bilder som spelats in på din videokamera på andra enheter korrekt. Du kanske heller inte kan visa bilder som spelats in på andra enheter på din videokamera.

Spela in och spela upp

- Hantera videokameran varsamt, montera inte isär den, modifiera den inte, utsätt den inte för stötar eller slag, tappa den inte och trampa inte på den. Var särskilt försiktig med objektivet.
- För att garantera en stabil funktion för minneskortet rekommenderas du att formatera det med videokameran innan det används första gången. Genom att formatera minneskortet raderar du all lagrad data på det och du kan inte få tillbaka den. Spara viktig data på en dator etc.
- Kontrollera minneskortets riktning. Om du tvingar in minneskortet i fel riktning kan det skada minneskortet, minneskortsfacket eller bilddata.
- Innan du startar inspelningen bör du göra en provinspelning för att kontrollera att bild och ljud spelas in utan problem.
- TV-program, filmer, videoband och annat material kan vara upphovsrättskyddade. Om du gör inspelningar som du inte har rätt att göra kan det innebära att

du bryter mot upphovsrättslagarna.

- Du kan inte räkna med att få ersättning för innehållet i en inspelning om du inte har kunnat genomföra en inspelning eller uppspelning på grund av att det var fel på videokameran, inspelningsmediet eller liknande.
- Videokameran är varken dammsäker, stänkskyddad eller vattentät.
- Videokameran får inte bli blöt, t.ex. av regn eller havsvatten. Om videokameran blir blöt kan det leda till funktionsfel. I värsta fall kan det uppstå fel som inte går att reparera.
- Rikta inte videokameran direkt mot solen eller starkt ljus. Det kan leda till funktionsfel på videokameran.
- Använd inte videokameran nära starka radiovågor eller strålning. Under sådana förhållanden är det inte säkert att videokameran kan skapa felfria inspelningar eller spela upp bilder korrekt.
- Använd inte videokameran på sandstränder eller där det är dammigt. Det kan leda till funktionsfel på videokameran.
- Om fukt kondens inträffar, sluta att använda videokameran tills fukten avdunstar.
- Utsätt inte videokameran för mekaniska stötar eller vibrationer. Om du gör det, kanske den inte fungerar korrekt eller så kan den kanske inte spela in bilder. Inspelningsmediet eller inspelad data kan också skadas.

LCD-skärm

LCD-skärmen är tillverkad med mycket hög precision, så att fler än 99,99 % av bildpunkterna är aktiva. Trots det kan det förekomma små svarta och/eller ljusa punkter (vita, röda, blå eller gröna) som hela tiden visas på LCD-skärmen. Dessa punkter uppkommer vid tillverkningen och går inte att undvika helt och de påverkar inte inspelningen på något sätt.

Videokamerans temperatur

Videokameran och batteriet blir varma under användning. Detta är inte något fel.

Skydd mot överhettning

Beroende på videokamerans batteritemperatur, kanske du inte kan spela in filmer eller så kan strömmen stängas av automatiskt för att skydda videokameran. Ett meddelande kommer att visas på LCD-skärmen innan strömmen stängs av eller så kan du inte längre spela in filmer. I detta fall, låt strömmen vara avstängd tills videokameran och batteriet svalnar. Om du sätter på strömmen utan att låta videokameran och batteriet svalna tillräckligt, kanske strömmen stängs av igen eller så kan du inte spela in filmer.

Inaktivera trådlöst LAN (Wi-Fi, NFC m.m.) tillfälligt

När du går ombord på ett flygplan kan du inaktivera Wi-Fi-funktionen tillfälligt. Välj **[MENU]** → **[Wireless]** → **[Wi-Fi Setting]** → **[Airplane Mode]** → **[On]**.

Trådlöst LAN

Vi påtar oss inget som helst ansvar för skador som uppkommit vid obehörig åtkomst till, eller obehörigt bruk av destinationer som är sparade i videokameran, efter förlust eller stöld.

Om säkerheten vid användning av trådlösa LAN-produkter

- Se till att du alltid använder dina enheter i ett säkert trådlöst nätverk för att undvika dataintrång, obehörig tredje parts åtkomst och andra sårbarheter.
- Det är viktigt att ställa in säkerheten när den trådlösa nätverksfunktionen används.
- Sony lämnar inga garantier och ansvarar inte för någon skada som uppkommer till följd av otillräcklig säkerhet eller användning av den trådlösa nätverksfunktionen.

Felsökning

Om du stöter på problem när du använder videokameran:

- Kontrollera videokameran med hjälp av Hjälpguiden (sida 6).
- Koppla ifrån strömkällan och anslut den igen efter cirka 1 minut och slå på videokameran.
- Formatera videokameran (sida 39).
Alla inställningar, inklusive klockan, återställs.
- Kontakta din Sony-återförsäljare eller närmaste auktoriserade Sony-serviceverkstad.

Specifikationer

System

Signalformat:

UHDTV

HDTV

NTSC-färg, EIA-standard

(1080 60i-kompatibla modeller)

PAL-färg, CCIR-standard

(1080 50i-kompatibla modeller)

Filmspelningsformat:

XAVC S (XAVC S-format)

Video: MPEG-4 AVC/H.264

Ljud: MPEG-4 Linear PCM 2ch

(48 kHz/16 bitar)

AVCHD (AVCHD format Ver.2.0-kompatibel)

Video: MPEG-4 AVC/H.264

Ljud: Dolby Digital 2ch/5,1ch

Dolby Digital 5.1 Creator^{*1}

MP4

Video: MPEG-4 AVC/H.264

Ljud: MPEG-4 AAC-LC 2ch

^{*1} Tillverkad under licens från
Dolby Laboratories.

Stillbildsfilformat:

DCF Ver.2.0-kompatibel

Exif Ver.2.3-kompatibel

MPF Baseline-kompatibel

Sökare (FDR-AX53/AX55/AXP55):

0,6 cm (0,24-typ) Färg,

motsvarande 1 555 200 punkter

Inspelningsmedier (film/stillbild):

Internminne (FDR-AX40/AX55/
AXP55): 64 GB^{*2}

XAVC S 4K (100 Mbps), XAVC S

HD High Speed REC (100

Mbps), Film:

SDHC-minneskort (UHS-

klassificering 3 eller

snabbare)^{*3}

SDXC-minneskort (UHS-

klassificering 3 eller

snabbare)^{*3}

microSDHC-minneskort (UHS-
klassificering 3 eller
snabbare)^{*3}

microSDXC-minneskort (UHS-
klassificering 3 eller
snabbare)^{*3}

XAVC S HD, XAVC S 4K

(60 Mbps), Film:

SDHC-minneskort (Klass 10 eller

UHS-klassificering 1 eller

snabbare)^{*3}

SDXC-minneskort (Klass 10 eller

UHS-klassificering 1 eller

snabbare)^{*3}

microSDHC-minneskort (Klass
10 eller UHS-klassificering 1 eller
snabbare)^{*3}

microSDXC-minneskort (Klass
10 eller UHS-klassificering 1 eller
snabbare)^{*3}

AVCHD, Foto:

Memory Stick Micro (Mark2)

Memory Stick PRO-HD Duo

SD-kort (Klass 4 eller snabbare

eller UHS-klassificering 1 eller

snabbare)

microSD-minneskort (Klass 4

eller snabbare eller UHS-

klassificering 1 eller snabbare)

^{*2} Kapaciteten som en

användare kan använda (ca):

62,4 GB

1 GB motsvarar 1 miljard

bytes, varav en del används

för systemhantering och/

eller programfiler. Endast

den förinstallerade

demonstrationsfilmen kan

raderas.

^{*3} Kapacitet på minst 4 GB

krävs.

Bildenhet:

1/2,5-typ (7,20 mm) bakkbelyst

Exmor R™ CMOS-sensor

Inspelningsbildpunkter
(stillbild, 16:9):
Max. 16,6 megapixlar
(5 440 × 3 056)^{*4}
Totalt: Ca 8,57 megapixlar
Effektivt (film, 16:9)^{*5}:
Ca 8,29 megapixlar
Effektivt (foto, 16:9):
Ca 8,29 megapixlar
Effektivt (foto, 4:3):
Ca 6,22 megapixlar

Objektiv:

ZEISS Vario-Sonnar T*-objektiv
20× (Optisk)^{*5}, 4K: 30× (Clear
Image Zoom, vid
filminspelning)^{*6} HD: 40× (Clear
Image Zoom, vid
filminspelning)^{*6}, 250× (digital)
Filterdiameter: 55 mm
F2,0 - F3,8
Brännvidd:
f = 4,4 mm - 88 mm
Vid konvertering till en 35 mm
stillbildskamera
För filmer^{*5}:
f = 26,8 mm - 536 mm (16:9)
För stillbilder:
f = 26,8 mm - 536 mm (16:9)

Färgtemperatur: [Auto], [One
Push], [Indoor], [Outdoor]

Minsta belysning:

4K: 9 lx (lux), HD: 6 lx (lux) (vid
standardinställning, slutartid
1/60 sekund)
4K: 1,8 lx (lux), HD: 1,2 lx (lux)
([Low Lux] är inställt på [On],
slutartid 1/30 sekund)
NightShot (FDR-AX53/AX55/
AXP55): 0 lx (lux) (slutartid
1/60 sekund)

^{*4} Sonys unika
bildbehandlingssystem
BIONZ-X ger en
stillbildsupplösning
motsvarande de beskrivna
storlekarna.

^{*5} [SteadyShot] är inställt på
[Standard] eller [Off].

^{*6} [SteadyShot] är inställt på
[Active].

Ingångar/utgångar

HDMI OUT-uttag: HDMI-
mikrokontakt
PROJECTOR IN-uttag (FDR-AXP55):
HDMI-mikrokontakt
MIC-ingångskontakt:
Stereominikontakt (∅3,5 mm)
Uttag för hörlurar:
Stereominikontakt (∅3,5 mm)
USB-uttag: Multi/mikro-USB-
terminal*
* Stöder mikro-USB-kompatibla
enheter.
USB-anslutning är endast för
utmatning (För kunder i Europa).

LCD-skärm

Bild: 7,5 cm (typ 3,0,
bildförhållande 16:9)
Totalt antal pixlar:
FDR-AX40:
460 800 (960 × 480)
FDR-AX53/AX55/AXP55:
921 600 (1 440 × 640)

Projektor (FDR-AXP55)

Projiceringsstyp: DLP
Ljuskälla: LED (R/G/B)
Fokus: Manuell
Projiceringsavstånd: 0,5 m eller mer
Upplösning (utmatning): 854 × 480
Oavbruten projiceringstid (när
medföljande batteri används):
Ca 2 tim. 25 min.

Trådlöst LAN

Standard som stöds:

IEEE 802.11 b/g/n

Frekvens: 2,4 GHz

Säkerhetsprotokoll som stöds:

WEP/WPA-PSK/WPA2-PSK

Konfigureringsmetod: WPS (Wi-Fi

Protected Setup)/manuell

Åtkomstmetod: Infrastrukturläge

NFC: NFC Forum Typ 3-

taggkompatibel

Allmänt

Strömförsörjning:

DC 6,8 V/7,4 V (batteri),

DC 8,4 V (nätadapter)

USB-laddning: 5 V DC 1 500 mA

Genomsnittlig strömförbrukning:

Vid kamerainspelning med sökaren (FDR-AX53/AX55/AXP55): 4K: 4,9 W, HD: 3,6 W*

Under kamerainspelning med LCD-skärmen vid normal

ljusstyrka: 4K: 4,9 W, HD:

3,6 W*

* i AVCHD FH-läget

Användningstemperatur: 0 °C till 40 °C

Förvaringstemperatur: -20 °C till +60 °C

Mått (ca):

FDR-AX40:

73 mm × 80,5 mm × 142,5 mm (b/h/d) inklusive de utskjutande delarna

73 mm × 80,5 mm × 166,5 mm (b/h/d) inklusive de utskjutande delarna och det

medföljande laddningsbara batteriet

FDR-AX53/AX55:

73 mm × 80,5 mm × 161,0 mm

(b/h/d) inklusive de utskjutande delarna

73 mm × 80,5 mm × 166,5 mm (b/h/d) inklusive de utskjutande delarna och det medföljande laddningsbara batteriet

FDR-AXP55:

77 mm × 80,5 mm × 161,0 mm (b/h/d) inklusive de utskjutande delarna

77 mm × 80,5 mm × 166,5 mm (b/h/d) inklusive de utskjutande delarna och det

medföljande laddningsbara batteriet

Vikt (ca):

FDR-AX40:

510 g, endast huvudenhet

610 g, inklusive det medföljande laddningsbara batteriet NP-FV70

FDR-AX53/AX55:

535 g, endast huvudenhet

635 g, inklusive det medföljande laddningsbara batteriet NP-FV70

FDR-AXP55:

565 g, endast huvudenhet

660 g, inklusive det medföljande laddningsbara batteriet NP-FV70

▮ Nätadapter AC-L200D

Strömförsörjning: 100 V - 240 V AC, 50 Hz/60 Hz

Energiförbrukning: 18 W

Utspanning: 8,4 V DC*

* Se etiketten på nätadaptern för övriga specifikationer.

Uppladdningsbart batteri NP-FV70

Högsta utspänning: 8,4 V DC

Utspänning: 6,8 V DC

Max. laddningsspänning: 8,4 V DC

Max. laddningsström: 3,0 A

Kapacitet

Typisk: 14,0 Wh (2 060 mAh)

Minimum: 13,3 Wh (1 960 mAh)

Typ: Litiumjon

Varumärken

- AVCHD, AVCHD Progressive, och logotyperna AVCHD och AVCHD Progressive är varumärken som tillhör Panasonic Corporation och Sony Corporation.
- XAVC S och  är registrerade varumärken som tillhör Sony Corporation.
- Memory Stick och  är varumärken eller registrerade varumärken som tillhör Sony Corporation.
- Blu-ray Disc™ och Blu-ray™ är varumärken som tillhör Blu-ray Disc Association.
- Dolby och dubbel-D-symbolen är varumärken som tillhör Dolby Laboratories.
- Benämningen HDMI och HDMI High-Definition Multimedia Interface samt HDMI-logotypen är varumärken eller registrerade varumärken som tillhör HDMI Licensing LLC i USA och andra länder.
- Windows är antingen ett registrerat varumärke eller ett varumärke som tillhör Microsoft Corporation i USA och/eller andra länder.

- Mac är ett registrerat varumärke som tillhör Apple Inc. i USA och andra länder.
- Intel, Pentium och Intel Core är varumärken som tillhör Intel Corporation, registrerade i USA och/eller andra länder.
- SDXC-logotypen är ett varumärke som tillhör SD-3C, LLC.
- Android och Google Play är varumärken som tillhör Google Inc.
- Wi-Fi, Wi-Fi-logotypen, Wi-Fi PROTECTED SET-UP är registrerade varumärken som tillhör Wi-Fi Alliance.
- N-märket är ett varumärke eller ett registrerat varumärke som tillhör NFC Forum, Inc. i USA och andra länder.
- Facebook och "f"-logotypen är varumärken eller registrerade varumärken som tillhör Facebook, Inc.
- YouTube och YouTube-logotypen är varumärken eller registrerade varumärken som tillhör Google Inc.
- iPhone and iPad är registrerade varumärken som tillhör Apple Inc. i USA och andra länder.
- QR Code är ett registrerat varumärke som tillhör DENSO WAVE INCORPORATED.

Alla övriga produktamn som nämns i den här bruksanvisningen kan vara varumärken eller registrerade varumärken som tillhör respektive företag. Vidare är ™ och ® inte utsatta i varje enskilt fall i den här handboken.

AVCHD Progressive XAVC S 4K

HDMI™ INFO-LITHIUM V SERIES

MEMORY STICK SD XC N

Om programvaran under GNU GPL/LGPL

Programvara under GNU General Public License (kallas härnäst för "GPL") eller GNU Lesser General Public License (kallas härnäst för "LGPL") finns i kameran.

Detta innebär att du har rätt att få tillgång till, modifiera och distribuera källkoden vidare för dessa programvaror under de villkor som nämns i den medföljande GPL/LGPL. Källkoden finns tillgänglig på Internet. Du kan ladda hem den från följande webbadress.

<http://oss.sony.net/Products/Linux>

Vi ser helst att du inte kontaktar oss angående källkodens innehåll.



Kopior på licenser (på engelska) lagras i din kameran internminne.

Upprätta en masslagringsanslutning mellan din kamera och en dator och läs filerna i mappen "LICENSE" under "PMHOME".

Delar och reglage

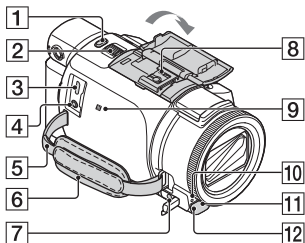
Siffrorna inom () är referenser till sidor.



- 1** PHOTO-knapp (17, 19)
- 2** Zoomspak (19)
- 3** Multi/mikro-USB-terminal
Stöder Micro USB-kompatibla enheter. Denna terminal har inte stöd för VMC-AVM1-adapterkabel (säljs separat). Du kan inte använda tillbehör via en A/V-fjärranslutning.
- 4**  -uttag (mikrofon) (PLUG IN POWER)
- 5** Ögla för axelrem
- 6** Grepprem
- 7**  -uttag (hörlurar)
- 8** Multi-gränssnittssko



Information om kompatibla tillbehör till Multi-gränssnittsskon finns på Sony:s webbplats i ditt område, eller kontakta din Sony-återförsäljare eller närmaste auktoriserade Sony-serviceverkstad.

Funktion garanteras inte med andra tillverkares tillbehör.

Om du använder en skoadapter (säljs separat), kan du också använda tillbehör

som är kompatibla med en Active Interface Shoe.

För att förhindra fel ska inte blixst med

högspänningssynkroniserade terminaler eller omvänd

polaritet, som finns tillgängliga i handeln, användas.

- 9** N-märke (32)
NFC: Near Field Communication
- 10** Kamerans inspelningslampa
- 11** Fjärrsensor
- 12** NIGHTSHOT-lampa (FDR-AX53/AX55/AXP55)

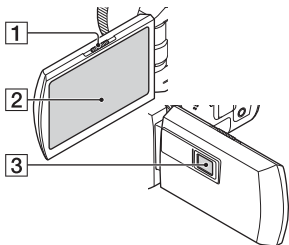

- 1** PROJECTOR FOCUS-spak (27) (FDR-AXP55)
- 2** LCD-skärm/Pekskärm
- 3** Projektorlins (FDR-AXP55)

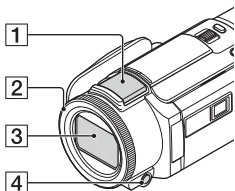

- 1** Inbyggd mikrofon
- 2** MANUAL-ratt (FDR-AX53/
AX55/AXP55) (20)
Manuella funktioner kan
tilldelas knappen och ratten.
- 5** Objektiv (ZEISS-objektiv)
- 4** MANUAL-knapp (FDR-AX53/
AX55/AXP55)

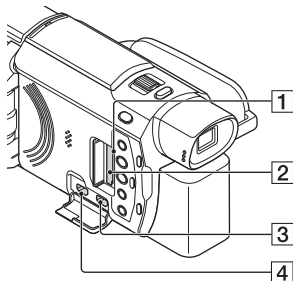

- 1** Åtkomstlampa för
minneskort (14)
- 2** Minneskortsfack (14)
- 3** HDMI OUT-uttag
- 4** PROJECTOR IN-uttag (27)
(FDR-AXP55)

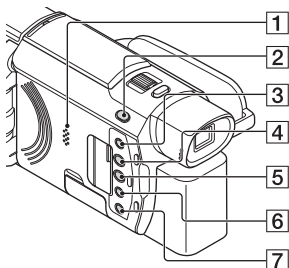

- 1** Högtalare
- 2** -knapp (Shooting
Mode) (19) (FDR-AX53/AX55/
AXP55)
- 3** -knapp (My Voice
Canceling)
Dämpar rösten på den person
som spelar in filmen.
- 4** PROJECTOR-knapp (27) (FDR-
AXP55)
- 5** -knapp (View Images) (21)
- 6** NIGHTSHOT-knapp (FDR-
AX53/AX55/AXP55)
- 7** -knapp (PÅ/STANDBY)

Att fästa greppremmen

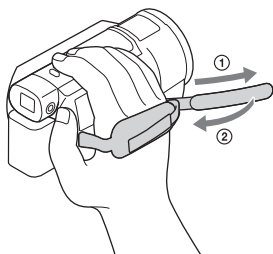
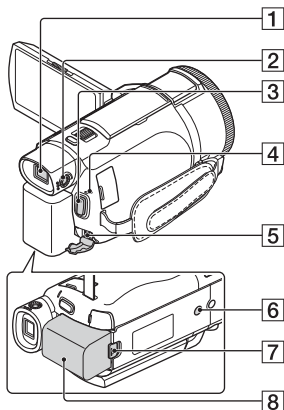

- 1** Sökare (FDR-AX53/AX55/AXP55)
Videokameran startas när sökaren dras ut.
- 2** Justeringsratt för sökarlinsen (FDR-AX53/AX55/AXP55)
Om indikeringarna i sökaren är suddiga, vrid justeringsratten för sökarlinsen.
- 3** START/STOP-knapp (17)
- 4** POWER/CHG-lampa (laddning) (10)
- 5** DC IN-uttag
- 6** Stativfäste
Montera ett stativ (säljs separat: skruvens längd får inte överstiga 5,5 mm). Det kanske inte går att montera denna produkt korrekt beroende på stativets specifikationer.
- 7** BATT-spärr (batteri)
- 8** Batteri (10)

Sakregister

A

Android 31
App Store 31
AVCHD 7, 8

B

Batteri 10

D

Dator 28
Datorsystem 28
Datum och tid 13
Dual Video REC 17

F

Felsökning 41
Filmer 17
Formatera 16
Fulladdat 11
Försiktighetsåtgärder 40

G

Google play 31
Grepprem 49

H

HDMI-kabel 24
Hjälpguide 6

I

Importera bilder till datorn 28
Inspelning 17
Inspelnings-/uppspelningstid 11
Inspelningsmedier 16
Inspelningstid 18
Installera 31
iOS 31

L

Ladda batteriet 10
Ladda batteriet med hjälp av en dator 11

Laddningstid 11
LCD-skärm 47

M

Manuell inspelning 20
Medföljande delar 9
Memory Stick Micro™ (M2) 14
Menyer 37
Menylistor 37
microSD-minneskort 15
Mikro-USB-kabel 11
Minneskort 14
MP4 32
My Voice Canceling 18

N

NFC 32
Nätadapter 10
Nätverk 25

O

One-Touch-funktioner (NFC) 31

P

Pekskärm 47
PlayMemories Home 28
PlayMemories Online 28
Programvara 28
Projektör 27

R

Radera 23
Redigera 21

S

Smartphone 31
Specifikationer 42
Stativ 49
Stillbilder 19
Ström på 13

T

Tilldela ett menyalternativ 20
Tonsignal 13

Trimming Playback 26
Trådlös åtkomstpunkt 35
TV 24

U

Uppspelning 21

V

Vägguttag 11

W

Wi-Fi 31

Windows 28

X

XAVC S 4K 7, 8

XAVC S HD 7, 8

Z

Zoom 17

Læs dette først

Før du tager enheden i brug, skal du læse denne betjeningsvejledning omhyggeligt og gemme den til senere brug.

ADVARSEL

Af hensyn til risiko for brand eller elektrisk stød må du ikke

1) udsætte enheden for regn eller fugt.

2) stille genstande med væske, f.eks. vaser, på apparatet.

Udsæt ikke batterierne for høj varme, f.eks. sollys, åben ild eller lignende.



FORSIGTIG

I Batteri

Hvis batteriet håndteres forkert, kan det eksplodere og forårsage brand eller endog kemiske forbrændinger. Bemærk følgende advarsler.

- Skil ikke enheden ad.
- Knus ikke batteriet, og udsæt det ikke for stød eller belastning såsom at hamre på det, tabe det eller træde på det.
- Kortslut det ikke, og lad ikke metalgenstande komme i kontakt med batteriterminalerne.
- Udsæt det ikke for høje temperaturer over 60 °C, f.eks. direkte sollys eller i en bil, der er parkeret i solen.
- Brænd ikke batteriet. og udsæt det ikke for ild.

- Undgå at håndtere beskadigede eller lækkende Lithium-Ion-batterier.
- Sørg at oplade batteriet ved hjælp af en ægte Sony batterioplader eller en enhed, som kan oplade batteriet.
- Opbevar batteriet uden for små børns rækkevidde.
- Hold batteriet tørt.
- Udsift kun batteriet med et batteri af samme type eller en tilsvarende type, som anbefales af Sony.
- Bortskaf brugte batterier omgående som beskrevet i vejledningen.

I Vekselstrømsadapter

Brug ikke vekselstrømsadapteren, hvis den er placeret et snævert sted, f.eks. mellem en væg og et møbel. Brug en stikkontakt i nærheden når du bruger lysnetadapteren. Afbryd straks lysnetadapteren fra stikkontakten, hvis der opstår funktionsfejl under brug af apparatet.

I Bemærkning på netledning

Netledningen er specifikt beregnet til kun at blive brugt sammen med dette videokamera og bør ikke bruges sammen med andet elektrisk udstyr.

Selvom den er slukket, tilføres der stadig strøm til camcorderen, så længe den er sluttet til stikkontakten i væggen via lysnetadapteren.

Til brugerne i Europa

I Bemærkning til kunder i lande, hvor EU-direktiverne gælder

Producent: Sony Corporation, 1-7-1 Konan Minato-ku Tokyo, 108-0075 Japan

Overensstemmelse med EU lovgivning: Sony Belgium, bijkantoor van Sony Europe Limited, Da Vincilaan 7-D1, 1935 Zaventem, Belgien



Undertegnede Sony Corporation erklærer herved, at dette udstyr overholder de væsentlige krav og øvrige relevante krav i direktiv 1999/5/EF. For yderligere information gå ind på følgende hjemmeside: <http://www.compliance.sony.de/>

I Bemærk!

Genstart programmet, eller afbryd forbindelsen, og tilslut kommunikationskablet igen (USB osv.), hvis statisk elektricitet eller elektromagnetisk interferens bevirker, at dataoverførslen afbrydes midtvejs (fejl).

Dette produkt er blevet testet og fundet i overensstemmelse med de grænser, som er afstukket i EMC-regulativet for anvendelse af kabler, som er kortere end 3 meter.

De elektromagnetiske felter ved de specifikke frekvenser kan påvirke apparatets lyd og billede.

I Bortskaffelse af udtjente batterier samt elektriske og elektroniske produkter (gælder for den Europæiske Union og andre europæiske lande med separate indsamlingssystemer)



Dette symbol på produktet, batteriet eller emballagen betyder, at produktet og batteriet ikke må bortskaffes som

husholdningsaffald.

På visse batterier kan dette symbol anvendes i kombination med et kemisk symbol. Det kemiske symbol for kviksølv (Hg) eller bly (Pb) er anført hvis batteriet indeholder mere end 0,0005% kviksølv eller 0,004% bly. Ved at sikre at disse produkter og batterier bortskaffes korrekt, tilsikres det, at de mulige negative konsekvenser for sundhed og miljø, som kunne opstå ved en forkert affaldshåndtering, forebygges. Materiale genindvendingen bidrager ligeledes til at beskytte naturens ressourcer.

Hvis et produkt kræver vedvarende elektricitetsforsyning af hensyn til sikkerheden samt ydeevnen eller data integritet, må batteriet kun fjernes af dertil uddannet personale.

For at sikre en korrekt håndtering af batteriet og det elektriske og elektroniske udstyr, bør de udtjente produkter kun afleveres på dertil indrettede indsamlingspladser beregnet til affaldshåndtering af batterier og elektriske og elektroniske produkter.

Med hensyn til øvrige batterier, se venligst afsnittet der omhandler sikker fjernelse af batterier. Batteriet skal derefter afleveres på et indsamlingssted beregnet til affaldshåndtering og genindvinding af batterier.

Yderligere information om genindvinding af dette produkt eller batteri kan fås ved at kontakte den kommunale genbrugsstation eller den butik, hvor produktet eller batteriet blev købt.

Denne vejledning indeholder oplysninger om 1080 60i-kompatible enheder og 1080 50i-kompatible enheder. Du kan kontrollere følgende mærkater i bunden af kameraet, hvis du er i tvivl, om dit kamera er 1080 60i-kompatibelt eller 1080 50i-kompatibelt.
1080 60i-kompatibel enhed: 60i
1080 50i-kompatibel enhed: 50i

Lær mere om videokameraet (Hjælp Vejledning)

Hjælp Vejledning er en onlinevejledning. Se i den for at få grundige anvisninger i videokameraets mange funktioner.

Gå til Sony-supportsiden.
http://rd1.sony.net/help/cam/1630/h_??/



Du kan finde flere oplysninger om f.eks. følgende funktioner i din Hjælp Vejledning.

- Time-lapse Capture
- TC/UB (Tidskode/brugerbit)
- Highlight Movie Maker
- Live Streaming
- Multi Camera Control
- Trimming Playback

Indholdsfortegnelse

Læs dette først	2
Lær mere om videokameraet (Hjælp Vejledning)	5
Valg af optageformatet til film	6
Kom godt i gang	8
Medfølgende dele	8
Sådan oplades batteriet	9
Sådan tænder du det	12
Isætning af et hukommelseskort	13
Optagelse/afspilning	16
Optagelse	16
Brug af de manuelle justeringsfunktioner	19
Afspilning	20
Visning af billeder på et tv	23
Visning af billeder med den indbyggede projektor (FDR-AXP55)	27
Sådan gemmer du billeder	28
Import af billeder til computeren	28
Gemme billeder på en ekstern medieenhed	29
Brug af Wi-Fi-funktionen	31
Tilpasning af videokameraet	37
Brug af menuerne	37
Andre	40
Forholdsregler	40
Specifikationer	42
Dele og knapper	48
Indeks	51



Valg af optageformatet til film

Videokameraet er kompatibelt med formatet XAVC S.

| Hvad er XAVC S?

XAVC S er et optageformat, der tillader højopløselige billeder, f.eks. 4K, at blive komprimeret med MPEG-4 AVC/H.264 og optaget i filformatet MP4. Det er muligt at få høj billedkvalitet, samtidig med at datastørrelsen holdes på et vist niveau.

Tilgængelige optageformater og deres funktioner

	XAVC S 4K	XAVC S HD	AVCHD
Pixels	 3840 × 2160	 1920 × 1080	 1920 × 1080
Bithastighed ^{*1}	60 Mbps/ 100 Mbps	50 Mbps ^{*2}	Maks. 28 Mbps
Funktioner	Optager billeder i 4K. Det anbefales, at du optager i dette format, også selvom du ikke har et 4K-tv, så du senere vil du kunne få fordelene ved 4K.	Mængden af oplysninger er større sammenlignet med AVCHD, hvilket gør det muligt at optage mere tydelige billeder.	Kompatibiliteten i forhold til optageenheder, som ikke er computere, er god.

^{*1} Bithastigheden angiver den mængde data, der er optaget i en bestemt periode.

^{*2} Ved optagelse med optagelse med høj hastighed vælges 60 Mbps eller 100 Mbps.

Optageformat og tilgængelig optagelsestilstand

Optageformat	XAVC S 4K	XAVC S HD	AVCHD
Optagelsestilstand	Movie	Movie High Speed REC	Movie Smth Slw REC Golf Shot

- Du kan ændre optageformatet ved at vælge **MENU** → [Image Quality/Size] → **[File Format]**.

Lagringsmetode

Optageformat	Lagringsmetode	Billedkvalitet lagret ved	Side
XAVC S 4K	Computer med installeret PlayMemories Home™-software • Ekstern medieenhed	XAVC S 4K	28
XAVC S HD		XAVC S HD	28
AVCHD	Computer vha. PlayMemories Home-software	AVCHD	28
	Ekstern medieenhed	AVCHD	29

- Se følgende websted for at få oplysninger om det seneste lagringsmiljø: <http://www.sony.net/>
- Du kan lagre billeder ved at tilslutte en til en optager, der har et analogt AV-kabel (sælges separat). Film kopieres i standardbilledkvalitet (side 30).
- Du kan kopiere billederne direkte til en ekstern medieenhed med adapterkablet VMC-UAM2 USB (sælges separat).

I Sådan overføres billeder til en smartphone

Du kan overføre MP4-billeder til en smartphone, der er tilsluttet videokameraet via Wi-Fi (side 31). Formatet MP4 er godt til overførsel til internettet. Når [Dual Video REC] er indstillet til [On], optager videokameraet film i formatet XAVC S 4K, XAVC S HD eller AVCHD, samtidig med, at der optages film i formatet MP4.

Medfølgende dele

Tallene i () angiver det medfølgende antal.

Alle modeller

- Videokamera (1)
- Vekselstrømsadapter (1)

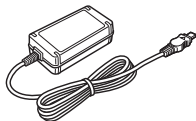

- Netledning (1)

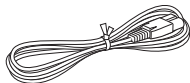

- Mikro-USB-kabel (1)

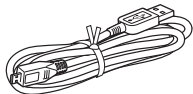

- HDMI-kabel (1)

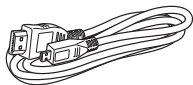

- "Betjeningsvejledning" (denne vejledning) (1)
- Genopladeligt batteri NP-FV70 (1)



Sådan oplades batteriet

- 1 Sluk videokameraet ved at lukke LCD-skærmen, skubbe søgeren* tilbage og fastgøre batteriet.

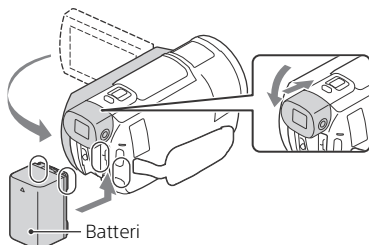

* Kun modeller med søger (FDR-AX53/AX55/AXP55)

- 2 Slut vekselstrømsadapteren og netledningen til dit videokamera og stikkontakten.

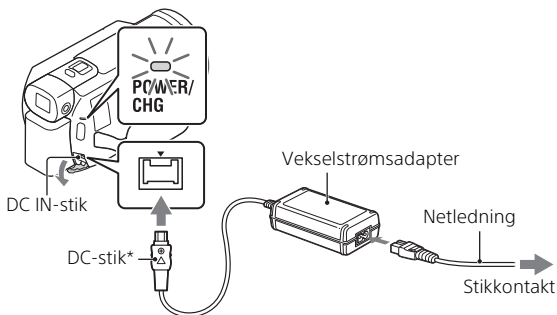

* Juster ▲-mærket på DC-stikket i forhold til tilsvarende mærke på DC IN-stikket.

- POWER/CHG-lampen (opladning) lyser orange.
- POWER/CHG-lampen (opladning) slukkes, når batteriet er ladet helt op. Tag vekselstrømsadapteren ud af DC IN-stikket på videokameraet.

| Opladning af batteriet med computeren

Sluk for videokameraet, og sæt kameraets Multi/Mikro-USB-terminal (side 48) i USB jack-stikket på en computer med USB-kablet.

- Skift indstilling på computeren, så den ikke skifter til slumring (dvale), før videokameraet er ladet op.





| Anslået opladningstid for det medfølgende batteri (minutter)

Batteri	Vekselstrømsadapter (medfølger)	Computer
NP-FV70	205	555

- Opladningstiderne er målt, når et helt afladet batteri oplades til dets fulde kapacitet ved en stuetemperatur på 25 °C.

| Anslået optagetid og afspilning ved hjælp af det medfølgende batteri (minutter)

Batteri	Optagetid		Afspilningstid
	Kontinuerligt	Typisk	
NP-FV70	150	75	250

- Optage- og afspilningstiderne er målt ud fra, at videokameraet bruges ved 25 °C.
- Optagetiderne måles, når der optages film med standardindstillingerne ([ File Format]: [ XAVC S 4K], [ REC Mode]: [60Mbps **60**], [ Dual Video REC]: [Off]).
- De typiske optagetider angiver tiderne, når optagelsen gentagne gange startes/stoppes, [Shooting Mode] skiftes, og der zoomes.
- Optagetiden angiver den tid, hvor LCD-skærmen er åben.

| Sådan bruger du dit videokamera, mens det er sluttet til en stikkontakt

Slut videokameraet til stikkontakten på samme måde som "Sådan oplades batteriet".

| Sådan fjernes batteriet

Sluk videokameraet. Skub udløserknappen BATT (batteri) til side (①), og fjern batteriet (②).

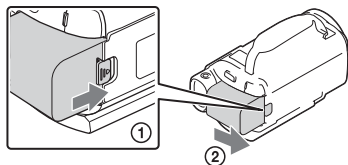

| Sådan oplades batteriet i udlandet

Du kan oplade batteriet i et hvilket som helst andet land eller område ved hjælp af videokameraets vekselstrømsadapter (medfølger) inden for vekselstrømsområdet fra 100 V til 240 V, 50 Hz/60 Hz.

- Brug ikke en elektronisk spændingstransformer.

Sådan tænder du det

- 1 Åbn videokameraets LCD-skærm, og tænd den.

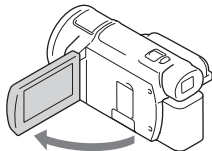

- Du kan også tænde videokameraet ved at trække søgeren ud (kun modeller med søger (FDR-AX53/AX55/AXP55)).

- 2 Følg vejledningen på LCD-skærmen, vælg sproget, det geografiske område, Daylight Savings eller Summer Time, datoformat og datoen og klokkeslættet.

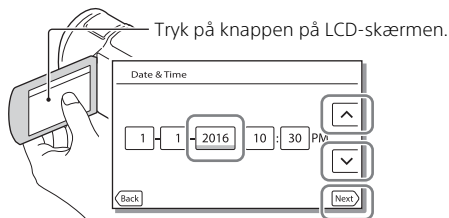

Tryk på knappen på LCD-skærmen.

- Tryk på [Next] for at gå til den næste side.
-
- Luk LCD-skærmen for at slukke for enheden. Hvis søgeren er trukket ud, så skub den tilbage (kun modeller med søger (FDR-AX53/AX55/AXP55)).
 - Vælg **MENU** → [Setup] → [Clock Settings] → [Date & Time Setting] for at indstille datoen og klokkeslæt igen (hvis du ikke har brugt videokameraet i flere måneder).
 - Vælg **MENU** → [Setup] → [General Settings] → [Beep] → [Off] for at deaktivere betjeningslyden.

Isætning af et hukommelseskort

- 1 Åbn dækslet, og isæt hukommelseskortet, indtil det klikker på plads.

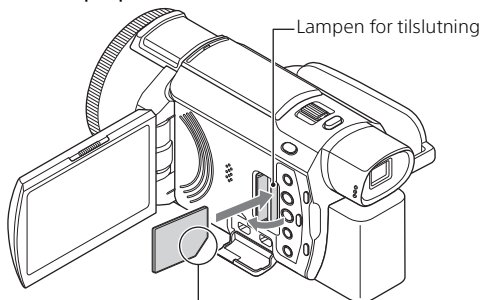

Isæt kortet med det skrå hjørne i den viste retning.

- Skærmen [Preparing image database file. Please wait.] vises, hvis du indsætter et nyt hukommelseskort. Vent, indtil skærmen ikke længere vises.
- Hvis du vil bruge et hukommelseskort som optagemedium, skal du vælge [MENU] → [Setup] → [Media Settings] → [Media Select] → [Memory Card] (FDR-AX40/AX55/AXP55).
- Åbn dækslet, og tryk let på hukommelseskortet en enkelt gang, når du vil skubbe hukommelseskortet ud.

Videokameraet understøtter følgende typer hukommelseskort

Vælg hukommelseskorttypen til brug med videokameraet, med henvisning til følgende tabel.

Hukommelseskort	AVCHD	XAVC S
Memory Stick PRO Duo	○ (Mark 2 kun)	-
Memory Stick PRO-HG Duo™	○	-
Memory Stick Micro™ (M2)	○ (Mark 2 kun)	-

Hukommelseskort	AVCHD	XAVC S
SD-hukommelseskort	○ ^{*1}	-
SDHC-hukommelseskort	○ ^{*1}	○ ^{*2}
SDXC-hukommelseskort	○ ^{*1}	○ ^{*2}
microSD-hukommelseskort	○ ^{*1}	-
microSDHC-hukommelseskort	○ ^{*1}	○ ^{*2}
microSDXC-hukommelseskort	○ ^{*1}	○ ^{*2}

^{*1} SD-hastighedsklasse 4: **CLASS 4** eller hurtigere eller UHS-hastighedsklasse 1: **U1** eller hurtigere

^{*2} Hukommelseskort, der lever op til følgende betingelser

- Kapacitet på 4 GB eller derover

- SD-hastighedsklasse 10: **CLASS 10**, eller UHS-hastighedsklasse 1: **U1** eller hurtigere

Når der optages med 100 Mbps eller hurtigere, kræves UHS-hastighedsklasse 3: **U3**.

Bemærk

- Filmene, der er optaget vil blive opdelt i filer af 4GB, når et SDHC-hukommelseskort bruges til at optage XAVC S film i længere tid ad gangen.
De opdeltede filer afspilles kontinuerligt når de afspilles på videokameraet. De delte filer kan integreres i en enkelt fil vha. PlayMemories Home.
- Korrekt drift med alle hukommelseskort garanteres ikke. Kontakt producenten af de enkelte hukommelseskort om foreneligheden af andre end hukommelseskort fra Sony.
- Når der bruges et Memory Stick Micro- eller microSD-hukommelseskort med videokameraet, skal det isættes i den korrekte adapter.
- Film, der er gemt på SDXC-hukommelseskort, kan ikke importeres til, eller afspilles på, computere eller AV-enheder, der ikke understøtter exFAT(*)-filsystemet ved at tilslutte dette produkt til disse enheder med mikro-USB-kabel.
Bekræft på forhånd, at det tilslutter udstyr understøtter exFAT systemet. Hvis du tilslutter udstyr, der ikke understøtter exFAT systemet, og en meddelelse, der beder dig om at udføre formatering vises, skal du ikke udføre formateringen. Alle gemte data vil gå tabt.

* exFAT er et filsystem, der bruges til SDXC-hukommelseskort.

| Sådan formateres optagemediet

- For at sikre en stabil drift af hukommelseskortet anbefales det at formatere hukommelseskortet med videokameraet, før det tages i brug første gang.
- Du kan formatere hukommelseskortet ved at vælge **MENU** → [Setup] → [Media Settings] → [Format] → det ønskede optagemedie → **OK**.
- Formatering af hukommelseskortet sletter alle data, som er gemt på kortet, og disse data kan ikke genskabes. Gem derfor vigtige data på computeren eller andre steder.

Optagelse

Optagelse af film

- 1 Åbn LCD-skærmen, og tryk på START/STOP for at begynde at optage.

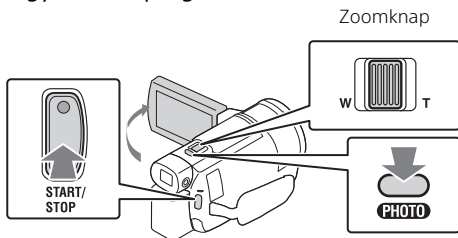

- Tryk igen på START/STOP for at stoppe optagelsen.
- Elementer på LCD-skærmen forsvinder, hvis du ikke betjener videokameraet inden for nogle få sekunder. For at få vist elementerne igen skal du trykke hvor som helst på skærmen, bortset fra knapperne på LCD-skærmen.

Bemærk

- Når der optages film i formatet XAVC S 4K 100Mbps eller XAVC S 4K 60Mbps, sendes der ingen videosignaler (HDMI-signal/AV-kabelsignal) til eksterne medier.

| Sådan optages MP4-film samtidigt (Dual Video REC)

Når [Dual Video REC] er indstillet til [On], optager videokameraet film i formatet MP4, samtidig med, at der optages film i formatet XAVC S 4K, XAVC S HD eller AVCHD.

Vælg **MENU** → [Image Quality/Size] → [Dual Video REC] → den ønskede indstilling.

- Formatet MP4 bruges til at afspille dine film på en smartphone, når de skal overføres til et netværk eller til internettet.

I Optagelse af fotos under filmoptagelse (dobbeloptagelse)

Du kan tage fotos under en filmoptagelse ved at trykke på PHOTO.

Bemærk

- Du kan muligvis ikke optage fotos, afhængigt af indstillingen i [REC Mode] og [Frame Rate].
- Du kan ikke vælge særskilt lagringsdestination (internt hukommelseskort/hukommelseskort) for fotos og film (FDR-AX40/AX55/AXP55).

I Sådan dæmpes stemmen på den person, der optager filmen (My Voice Canceling)

Tryk på (My Voice Canceling) (side 49). Stemmen på den person, der optager filmen, dæmpes.

I Den omtrentlige tilgængelige optagetid

Filmformat	Intern hukommelse* ¹	Hukommelseskort* ²
XAVC S 4K	2 t. 10 min.	64 GB: 2 t. 05 min.* ³
XAVC S HD	2 t. 35 min.	64 GB: 2 t. 35 min.* ⁴
AVCHD	8 t. 15 min.	16 GB: 2 t. 00 min.* ⁵

*¹ Hvis du vil udnytte den maksimale optagetid, skal du slette demonstrationsfilmen på enheden (FDR-AX40/AX55/AXP55).

*² Ved brug af et Sony-hukommelseskort.

*³ Når du optager med standardindstillingen:
[File Format]: [XAVC S 4K], [REC Mode]: [60Mbps],
[Dual Video REC]: [Off]

*⁴ Omtrentlig optagelsestid ved optagelse med følgende indstillinger:
[File Format]: [XAVC S HD], [Frame Rate]: [60p]

*⁵ Omtrentlig optagelsestid ved optagelse med følgende indstillinger:
[File format]: [AVCHD], [REC Mode]: [High Quality]

- Den faktiske optagelsestid eller antallet af fotos, der kan optages, vises på LCD-skærmen under optagelse.

Optagelse af fotos

1 Åbn LCD-skærmen, og vælg [MODE] → 📷 (Photo).

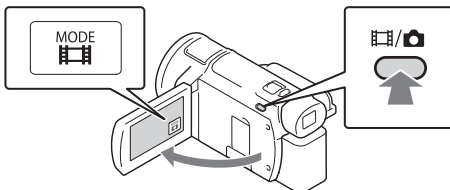

- Du kan også skifte mellem 📽 (Movie) og 📷 (Photo) ved at trykke på knappen 📽/📷 (Shooting Mode) (FDR-AX53/AX55/AXP55).

2 Tryk let på PHOTO for at justere fokus, og tryk derefter knappen i bund.

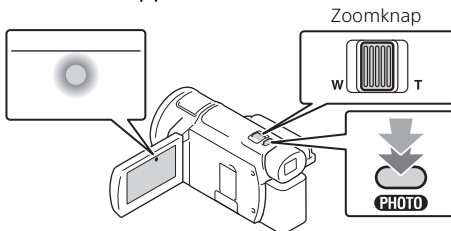

- Når fokus er justeret korrekt, vises indikatoren for AE/AF-låsen på LCD-skærmen.

Brug af de manuelle justeringsfunktioner

Tildeling af et menupunkt til ringen MANUAL (FDR-AX53/AX55/AXP55)

- 1 Tryk på knappen MANUAL, og hold den nede (side 49) i nogle få sekunder.
 - Menupunkter, der kan betjenes med ringen MANUAL, vises på skærmen [Manual Ring Setting].

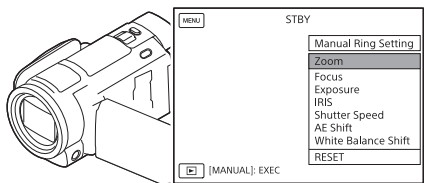

- 2 Drej på ringen MANUAL (side 49) for at vælge det punkt, der skal tildeles, og tryk derefter på knappen MANUAL.

Manuel justering med ringen MANUAL



- 1 Tryk på knappen MANUAL for at skifte til manuel justeringstilstand.
 - 2 Drej på ringen MANUAL for at justere.
- Hvis du vil skifte til automatisk justering, skal du trykke på knappen MANUAL igen.
 - Når du har tilknyttet funktionen Zoom, skal du blot dreje på ringen MANUAL for at justere.

Afspilning

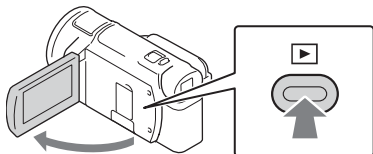
- 1 Åbn LCD-skærmen, og tryk på knappen  (View Images) på videokameraet for at skifte til afspilningstilstand.



- Event View-skærmen vises efter nogle sekunder.

- 2 Vælg  /  for at flytte den ønskede begivenhed til midten, og vælg så den del, der er sat en cirkel om (①) i figuren.

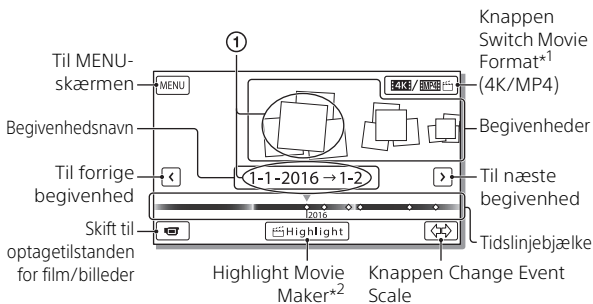

*1 Ikonet varierer afhængigt af indstillingen [ File Format] (side 22).

*2 Highlight Movie Maker vises, når formatet Movie indstilles til AVCHD.

- Billeder og film gemmes på samme optagemedium (intern hukommelse/hukommelseskort) (FDR-AX40/AX55/AXP55).
- Hvis du vil vælge XAVC S-film eller AVCHD-film, der skal afspilles, redigeres eller kopieres til andre enheder, skal du vælge **MENU** → [Image Quality/Size] → [ File Format].
- Du kan kun afspille film med den valgte billedhastighed for XAVC S 4K-film. Vælg billedhastigheden i overensstemmelse med de film, der skal afspilles.

3 Vælg billedet.

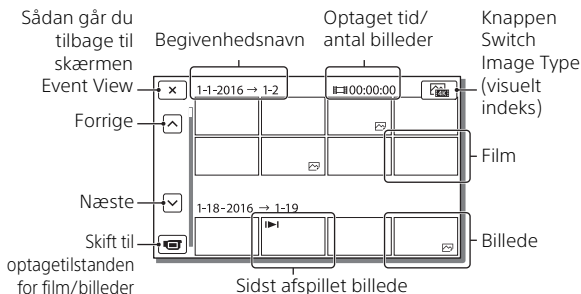

| Sådan skiftes mellem film og fotos (visuelt indeks)

Vælg den ønskede billedtype.

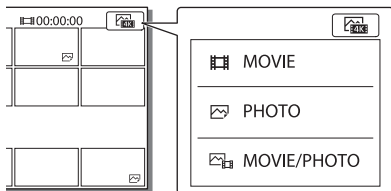

| Afspilningsbetjeninger

	Lydstyrke		Forrige/næste
	Slet		Hurtig tilbagespoling/ hurtig fremspoling
	Kontekst		Afspilning/pause
	Stop		Afspil/stop diasshow
	Motion Shot Video		Motion Interval ADJ

| Sådan sletter du billederne

- 1 Vælg **MENU** → [Image Quality/Size] → [File Format] → format for de billeder, der skal slettes.
 - Det tilgængelige formater varierer afhængigt af [File Format]-indstillingen.
- 2 Vælg [Edit/Copy] → [Delete] → [Multiple Images] → den billedtype, der skal slettes.
- 3 Tryk på de billeder, der skal slettes, for at markere dem med ✓, og vælg derefter **OK**.

| Skift til MP4

- 1 Vælg "Knappen Switch Movie Format".

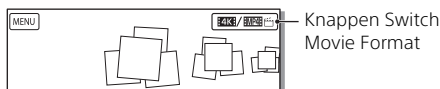

- Skærmen Movie Format Select vises.
- 2 Vælg filmens format.

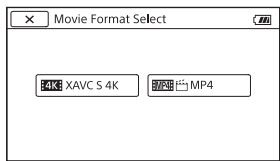

| Sådan kopieres billeder fra den interne hukommelse til et hukommelseskort (FDR-AX40/AX55/AXP55)

- 1 Vælg **MENU** → [Edit/Copy] → [Copy] → [Int. Memory → Memory card] → [Multiple Images].
- 2 Vælg den billedtype, der skal kopieres.
- 3 Tryk på de billeder, der skal kopieres, for at markere dem med ✓, og vælg derefter **OK**.
- 4 Vælg **OK**.

Bemærk

- XAVC S-film, der er gemt på det indbyggede hukommelseskort, kan ikke kopieres til SDHC-hukommelseskort eller eksterne medier med FAT-filsystemet.

Visning af billeder på et tv

Afspilning af billeder





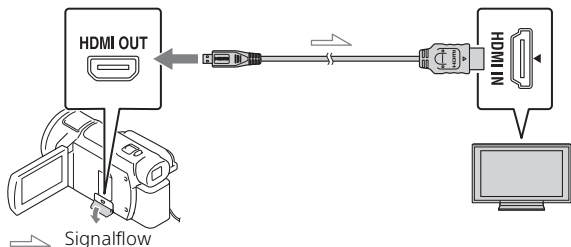







Afspillelige billeder kan begrænses afhængigt af kombinationen af filmformatet på tidspunktet for optagelsen, typen af de afspilningsbilleder, der er valgt på Event View-skærmen og HDMI-udgangsindstillingerne.

- 1 Slut HDMI OUT-stikket på videokameraet til HDMI IN-stikket på et tv ved hjælp af det medfølgende HDMI-kabel.



- 2 Indstil input på TV'et til HDMI IN.
- 3 Afspil billeder på videokameraet.



| Sådan indstilles afspillede billeder

Filmformat	Tv	[HDMI Resolution]	Visuelt indeks (side 21)	Kvalitet af afspilningsbilleder
XAVC S 4K	4K-tv	[Auto], [2160p/1080p]	 MOVIE  PHOTO  MOVIE/ PHOTO	4K-billedkvalitet
		[1080p], [1080i], [720p]	 MOVIE  MOVIE/ PHOTO  PHOTO	HD-billedkvalitet (HD)
	HD-tv	[Auto], [1080p], [1080i], [720p]	 MOVIE  PHOTO  MOVIE/ PHOTO	HD-billedkvalitet (HD)
XAVC S HD AVCHD	4K Tv eller HD-tv	[Auto], [2160p/1080p], [1080p], [1080i], [720p]	 MOVIE  MOVIE/ PHOTO	HD-billedkvalitet (HD)
			 PHOTO	4K-billedkvalitet (når der er tilsluttet et 4K-tv)*

* Opløsningen er den HDMI-opløsning, der er valgt på dit videokamera.

- Der afspilles billeder, når [HDMI Resolution] er indstillet til [Auto] (standardindstilling).
- Hvis billederne ikke vises korrekt med [Auto], så skift indstillingen [HDMI Resolution]. Vælg **MENU** → [Setup] → [ Connection] → [HDMI Resolution] → den ønskede indstilling.
- Hvis dit tv ikke har et HDMI-stik, skal du slutte Multi/Mikro-USB-terminalen på videokameraet til video/audio-inputstikkene på tv'et ved hjælp af et AV-kabel (sælges separat).

I Tilslutning af videokameraet til et netværkskompatibelt tv

Slut videokameraet til et adgangspunkt med en sikkerhedsindstilling (side 35). Tryk på  (View Images) på videokameraet, og vælg derefter **MENU** → [Wireless] → [ Function] → [View on TV] → billedtype, der skal afspilles.

- Du kan kun vise AVCHD-film, MP4-film og fotos.

Afspilning af beskårne film (Trimming Playback), der er optaget i formatet XAVC S 4K

Du kan afspille film, der er optaget i filformatet XAVC S 4K, mens du forstørrer og beskærer den del, der skal vises, og også mens du zoomer sekvensen til en billedkvalitet på fuld HD.

- 1** Skift HDMI-udgangsindstillingen for at sende 4K-film. Vælg **MENU** → [Setup] → [ Connection] → [HDMI Resolution] → den ønskede indstilling.
- 2** Slut HDMI OUT-stikket på videokameraet til HDMI IN-stikket på et tv ved hjælp af det medfølgende HDMI-kabel.

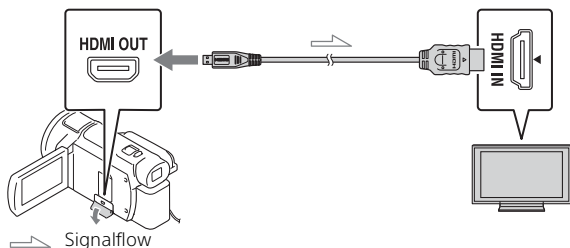

Tv	[HDMI Resolution]
4K-tv	[Auto]*, [2160p/1080p]*, [1080p], [1080i], [720p]
HD-tv	[Auto], [1080p], [1080i], [720p]

* Skærmen er tom i nogle sekunder, når du slår funktionen til afspilning af beskårne film til eller fra.

3 Tryk på ON (beskæring aktiveret) på LCD-skærmen under afspilning, og vælg derefter den del, der skal beskæres, ved at trykke der.

- Afspilningsbilledet beskæres i HD-billedkvalitet (HD).

Bemærk

- Afspilning af beskårne film er ikke tilgængelig på videokameraets LCD-skærm.

Visning af billeder med den indbyggede projektor (FDR-AXP55)

- 1 Tryk på knappen PROJECTOR (side 49).
- 2 Vælg [Image Shot on This Device].
- 3 Følg betjeningsvejledningen på LCD-skærmen, og vælg derefter [Project].

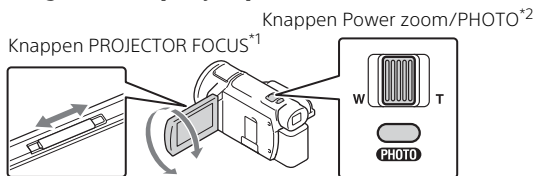

*1 Juster fokus for det projicerede billede.

*2 Brug knappen Power zoom til at flytte markeringsrammen, der vises på det projicerede billede, og tryk derefter på knappen PHOTO.

Brug af den indbyggede projektor med en computer/smartphone

- ① Tilslut PROJECTOR IN-stikket (side 49) på dette produkt og HDMI-udgangsstikket på den enhed, der skal tilsluttes, med et HDMI-kabel (medfølger).
 - Brug en almindelig tilgængelig stikadapter, hvis HDMI-kablet (medfølger) ikke passer i stikket på den enhed, der skal tilsluttes. Du kan finde flere oplysninger i den betjeningsvejledning, der fulgte med den enhed, der skal tilsluttes.
- ② Vælg [Image from External Device] i trin 2 ovenfor.

Import af billeder til computeren

Hvad du kan gøre med PlayMemories Home™

Med PlayMemories Home kan du importere film og billeder på din computer og bruge dem på forskellige måder.

- Updatér PlayMemories Home til den nyeste version før brug.



Importer billeder fra videokameraet.

I Windows er følgende funktioner også tilgængelige.



Vise billeder på Kalender



Oprette filmdiske



Overføre billeder til netværkstjenester

Afspilning af importerede billeder



Deling af billeder på PlayMemories Online™



| Sådan henter du PlayMemories Home

PlayMemories Home kan hentes fra følgende URL.

<http://www.sony.net/pm/>

| Sådan kontrolleres computersystemet

Du kan kontrollere computerkravene til softwaren på følgende URL.

<http://www.sony.net/pcenv/>



Gemme billeder på en ekstern medieenhed

Nedenfor beskrives, hvordan du gemmer film og billeder på en ekstern medieenhed. Se også i den brugsvejledning, der fulgte med den eksterne medieenhed.

Gem film på en computer med softwaren PlayMemories Home (side 28).

Sådan lagrer du film

Enhed	Kabel	Billedkvalitet/ optageformat	Medier
Optager uden et USB-stik	AV-kabel (sælges separat)	SD-billedkvalitet	DVD
Ekstern medieenhed	VMC-UAM2 USB-adapterkabel (sælges separat)	Billedkvalitet i 4K/HD (High Definition) <ul style="list-style-type: none">• XAVC S• AVCHD	Eksterne medier
Computer	Mikro-USB-kabel	Billedkvalitet i 4K/HD (High Definition) <ul style="list-style-type: none">• XAVC S• AVCHD	Computer og tilsluttet eksternt medie

- Se følgende websted for at få oplysninger om det seneste lagringsmiljø: <http://www.sony.net/>
- Du kan lagre billeder ved at tilslutte en til en optager, der har et analogt AV-kabel (sælges separat). Film kopieres i standardbilledkvalitet (side 30).
- Du kan kopiere billederne direkte til en ekstern medieenhed med adapterkablet VMC-UAM2 USB (sælges separat).

Sådan tilslutter du en enhed

| Optager uden et USB-stik

Slut en optager til videokameraets Multi/Mikro-USB-terminal med et AV-kabel (sælges separat).

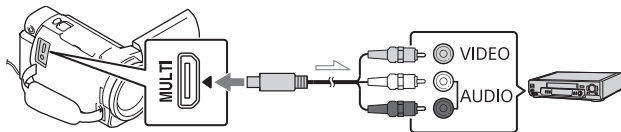

➤ Signalflow

- For hvordan billeder gemmes, henvises også til betjeningsvejledningen for din optageenhed.
- Film kopieres i standardbilledkvalitet.

| USB ekstern harddisk

Slut en ekstern medieenhed til videokameraets Multi/Mikro-USB-terminal med et VMC-UAM2 USB-adapterkabel (sælges separat).

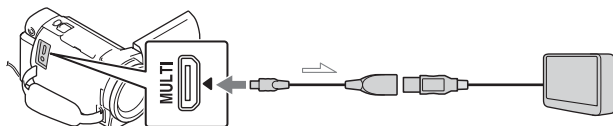

➤ Signalflow

- Film kopieres i billedkvaliteten 4K/HD (High Definition).

Brug af Wi-Fi-funktionen

Installation af PlayMemories Mobile™ på din smartphone

Få de seneste og mest detaljerede oplysninger om funktionerne i PlayMemories Mobile ved at gå til følgende URL.



<http://www.sony.net/pmm/>

| Android OS

Installer PlayMemories Mobile fra Google Play.



- Brug af One-Touch-funktioner (NFC) kræver Android 4.0 eller nyere.

| iOS

Installer PlayMemories Mobile fra App Store.



- One-touch-funktioner (NFC) understøttes ikke af iOS.

Bemærk

- Du kan muligvis ikke downloade PlayMemories Mobile fra Google play eller App Store, afhængigt af dit land eller område. I dette tilfælde skal du søge efter "PlayMemories Mobile".
- Hvis PlayMemories Mobile allerede er installeret på din smartphone, skal du opdatere softwaren til den nyeste version.
- Der gives ingen garanti for, at Wi-Fi-funktionen, som er beskrevet her, fungerer på alle smartphones og tablets.
- Wi-Fi-funktionen på videokameraet kan ikke bruges, når der er oprettet forbindelse til et offentligt, trådløst LAN.
- Hvis du vil bruge videokameraets One-touch-funktioner (NFC), skal du bruge en smartphone eller tablet, der understøtter NFC-funktionen.
- Betjeningsmetoderne og displayskærmene til appen kan ændres uden varsel i forbindelse med fremtidige opgraderinger.

Overførsel af MP4-film og -billeder til din smartphone

One-touch-forbindelse med en Android, der understøtter NFC

- 1 Vælg [Settings] på din smartphone, og vælg derefter [More...] for at kontrollere, at [NFC] er aktiveret.

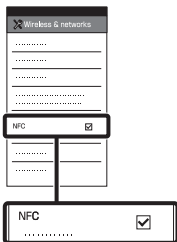

- 2 På videokameraet skal du afspille et billede, der skal sendes til smartphonen.
 - Du kan kun overføre MP4-film og -billeder.
 - Hvis du vil vælge MP4-film, når du afspiller film, skal du se "Skift til MP4" (side 22).

- 3 Rør din smartphone med videokameraet.

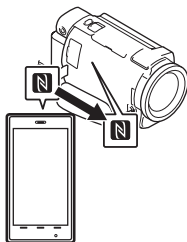

Bemærk

- Annuller dvaletilstanden, eller lås op for skærmen på smartphonen på forhånd.
- Sørg for, at **N** vises på videokameraets LCD-skærm og smartphonen.
- Lad videokameraet være i kontakt med smartphonen uden at bevæge den, indtil PlayMemories Mobile starter (1 til 2 sekunder).
- Hvis videokameraet ikke kan oprette forbindelse til din smartphone via NFC, skal du gå til "Forbinde til et Wi-Fi netværk ved hjælp af QR Code" (side 33).

Forbinde til et Wi-Fi netværk ved hjælp af QR Code

- 1 Tryk på knappen  (View Images), og vælg derefter **MENU** → [Wireless] → [Function] → [Send to Smartphone] → [Select on This Device] → billedtype.

- 2 Tryk på det billede, der skal overføres, for at markere det med ✓, og vælg derefter **OK** → **OK**.
 - QR Code, SSID, og password bliver vist.



- 3 Start PlayMemories Mobile.

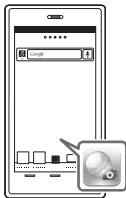

- 4 Vælg [Scan kameraets QR Code] fra skærmen på PlayMemories Mobile.



- 5 Vælg [OK]. (Hvis en besked vises, vælg [OK] igen.)



- 6 Med din smartphone, læs QR Code der vises på LCD-skærmen på videokameraet.

Android

Udfør følgende handlinger.

- ① Når [Tilslut med kameraet?] vises, vælg [Tilslut].

iPhone/iPad

Udfør følgende handlinger.

- 1 Følg vejledningen på skærmen, og installer profilen (indstillingsinformation).

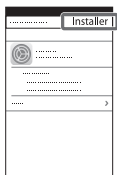

- 2 På Hjem, vælg [Indstillinger] → [Wi-Fi].

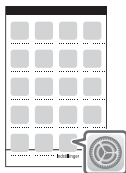

- 3 Vælg SSID af videokameraet.

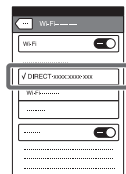

- 4 Gå tilbage til Hjem og start PlayMemories Mobile.

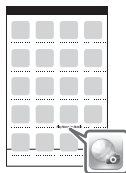

- Når QR Code er indlæst og forbindelsen er blevet succesfuldt etableret, vil SSID (DIRECT-xxxx) og passwordet til videokameraet blive registreret på din smartphone. Den efterfølgende Wi-Fi forbindelse mellem videokameraet og din smartphone vil kun kræve at vælge SSID af videokameraet registreret på din smartphone.
- Hvis videokameraet ikke kan forbindes med smartphonen med NFC og ved at læse QR Code, forbind ved hjælp af SSID og passwordet. For flere detaljer henvises til "Hjælp Vejledning".

Brug af din smartphone som trådløs fjernbetjening

Du kan optage med videokameraet ved at bruge din smartphone som trådløs fjernbetjening.

- 1 På dit videokamera skal du vælge [MENU] → [Wireless] → [Wi-Fi Function] → [Ctrl with Smartphone].

- 2** På din smartphone skal du gøre det samme som i trin 6 i "Forbinde til et Wi-Fi netværk ved hjælp af QR Code" (side 33).

Når du bruger NFC, skal du åbne optageskærmen på dit videokamera og lade  på videokameraet komme i kontakt med  på din smartphone.

- 3** Betjen videokameraet på din smartphone.

Bemærk

- Afhængigt af den lokale elektriske interferens eller smartphonens funktioner, vises dine live-billeder muligvis ikke jævnt.

Lagring af film og billeder på computeren via Wi-Fi

Slut din computer til et trådløst adgangspunkt eller en trådløs bredbåndsrouter på forhånd.

- 1** Installer den særlige software i din computer (kun første gang).

Windows: PlayMemories Home
<http://www.sony.net/pm/>



Mac: Wireless Auto Import
<http://www.sony.co.jp/imsoft/Mac/>

- Hvis softwaren allerede er installeret på din computer, skal du opdatere softwaren til den nyeste version.

- 2** Slut dit videokamera til et adgangspunkt på følgende måde (kun første gang).



Hvis du ikke kan registrere det, bedes du se vejledningen til adgangspunktet eller kontakte den person, som opsatte adgangspunktet.

Hvis det trådløse adgangspunkt har en WPS-knap

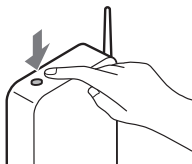
- ① Vælg  → [Wireless] →  Setting] → [WPS Push] på dit videokamera.
- ② Tryk på knappen WPS på det adgangspunkt, der skal registreres.



Hvis du kender SSID'en og adgangskoden til dit trådløse adgangspunkt

- ① Vælg  → [Wireless] →  Setting] → [Access point settings] på dit videokamera.
- ② Vælg det adgangspunkt, der skal registreres, indtast adgangskoden, og vælg derefter [Next].

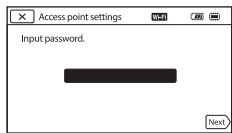

3 Tænd for din computer, hvis den ikke er startet.

4 Begynd at sende billeder fra videokameraet til computeren.

① Tryk på knappen  (View Images) på dit videokamera.

② Vælg **MENU** → [Wireless] → [ Function] → [Send to Computer].

- Billeder overføres automatisk til computeren og gemmes på den.
 - Det er kun nyoptagede billeder, der overføres. Importerede billeder og flere billeder kan tage tid.
-

Brug af menuerne

1 Vælg **MENU**.



2 Vælg en kategori.

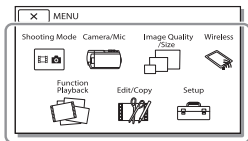

3 Vælg et ønsket menuelement.

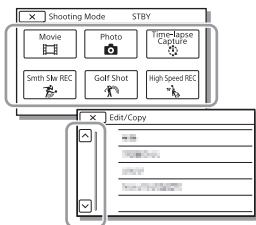

Rul op eller ned i menuelementerne.

- Vælg **X** for at afslutte indstillingen af menuen eller vende tilbage til den forrige menuskærm.

Menulister

Shooting Mode

Movie

Photo

Time-lapse Capture

Slmth Slw REC^{*1}

Golf Shot^{*1}

High Speed REC^{*2}

Camera/Mic

M Manual Settings

White Balance

Spot Meter/Fcs

Spot Meter

Spot Focus

Exposure

Focus

IRIS

Shutter Speed

AGC Limit

AE Shift

White Balance Shift

Low Lux

C Camera Settings

Scene Selection

Picture Effect

C Cinematone

C Fader

C Self-Timer

C SteadyShot

C SteadyShot

Digital Zoom

Filter/Protector

Auto Back Light

Manual Ring Setting^{*3}

NIGHTSHOT Light^{*3}

 Face

Face Detection

Smile Shutter

Smile Sensitivity

 Flash^{*4}

Flash

Flash Level

Red Eye Reduction

 Microphone

My Voice Canceling

Blt-in Zoom Mic

Auto Wind NR

Audio Mode

Audio Rec Level

 Shooting Assist

My Button

Focus Magnifier^{*3}

Grid Line

Display Setting

Zebra

Peaking

Audio Level Display

 Image Quality/Size

 REC Mode

 Frame Rate

Dual Video REC

 File Format

 Image Size

 Wireless

 Function

Ctrl with Smartphone

Multi Camera Control

Live Streaming

Send to Smartphone

Send to Computer

View on TV

 Setting

Airplane Mode

Multi Camera Ctrl Set

Vid REC during strm.^{*5}

WPS Push

Access point settings

Edit Device Name

Disp MAC Address

SSID/PW Reset

Network Info Reset

 Playback Function

Event View

 Edit/Copy

Delete

Protect

Copy

Direct Copy^{*6}

 Setup

 Media Settings

Media Select^{*7}

Media Info

Format

Repair Img. DB F.

File Number

 Playback Settings

Data Code

Volume

Motion Interval ADJ

Download Music^{*8}

Empty Music^{*8}

00:00 TC/UB

TC/UB Disp

TC Preset

UB Preset

TC Format^{*9}

TC Run

TC Make

UB Time Rec

↔ Connection

TV Type

HDMI Resolution

CTRL FOR HDMI

USB Connect

USB Connect Setting

USB LUN Setting

🔧 General Settings

Beep

Monitor Brightness

Auto Keystone ADJ^{*10}

REC Lamp

Remote Ctrl

Power ON w/monitor^{*11}

Language Setting

24p Mode^{*12}

Cancel 24p Mode^{*12}

Battery Info

Power Save

Initialize

Demo Mode

Version

🕒 Clock Settings

Date & Time Setting

Area Setting

^{*1} Når billedstørrelsen er angivet til [AVCHD]

^{*2} Når billedstørrelsen er angivet til [XAVC S HD]

^{*3} FDR-AX53/AX55/AXP55

^{*4} Du kan indstille dette element, når du bruger en blitz (sælges separat).

^{*5} Funktionen Live Streaming afhænger af tredjepartsinternetudbyderens tjenester og betingelser i dit område. Funktionen er muligvis ikke tilgængelig på grund af de restriktioner for bredbånd og internettjenester, der findes i dit område.

^{*6} Du kan indstille dette element, når du bruger en ekstern medieenhed (sælges separat).

^{*7} FDR-AX40/AX55/AXP55

^{*8} Funktionen er muligvis ikke tilgængelig, afhængigt af landene/områderne.

^{*9} 1080 60i-kompatible modeller

^{*10} FDR-AXP55

^{*11} FDR-AX40

^{*12} 1080 50i-kompatible modeller

Forholdsregler

Vekselstrømsadapter

Batteristikket må ikke kortsluttes med metalliske genstande. Dette kan medføre fejl.

Sådan afspilles billeder med andre enheder

Billeder optaget på videokameraet kan måske ikke afspilles normalt på andre enheder. Billeder optaget på andre enheder kan måske heller ikke afspilles normalt på videokameraet.

Optagelse og afspilning

- Videokameraet må ikke udsættes for hårdhændet behandling, skilles ad, ændres, udsættes for kraftige stød eller slag, f.eks. ved at der slås på videokameraet, det tabes, eller der trædes på det. Vær særlig omhyggelig, når du håndterer objektivet.
- For at sikre en stabil drift af hukommelseskortet anbefales det at formatere hukommelseskortet med videokameraet, før det tages i brug første gang. Formatering af hukommelseskortet sletter alle data, som er gemt på kortet, og disse data kan ikke genskabes. Gem derfor vigtige data på computeren eller andre steder.
- Kontrollér, at hukommelseskortet vender korrekt. Hvis du tvinger hukommelseskortet ind i åbningen til hukommelseskort i den forkerte retning, kan det beskadige hukommelseskortet, åbningen eller billeddataene.

- Inden du begynder at optage, skal du kontrollere optagefunktionen for at sikre dig, at billedet og lyden optages uden problemer.
- Tv-programmer, film, videobånd og andet materiale kan være ophavsretligt beskyttet. Uautoriseret optagelse af sådant materiale kan være i strid med loven om ophavsret.
- Der kan ikke kompenseres for indholdet af en optagelse, og dette gælder også, selvom den manglende optagelse eller afspilning skyldes en fejl i videokameraet, på optagelsesmediet osv.
- Videokameraet er ikke støvsikkert, drypsikkert eller vandtæt.
- Du må ikke udsætte videokameraet for vand, f.eks. regn eller havvand. Hvis videokameraet udsættes for vand, kan det gå i stykker. En sådan fejl kan ikke altid repareres.
- Du må ikke rette videokameraet mod solen eller stærkt lys. Dette kan medføre fejl i videokameraet.
- Brug ikke videokameraet i nærheden af kraftige radiobølger eller stråling. Videokameraet kan muligvis ikke optage eller afspille billeder korrekt.
- Brug ikke videokameraet på en sandstrand eller et støvet sted. Dette kan medføre fejl i videokameraet.
- Hvis der skulle opstå kondens, skal du holde op med at bruge videokameraet, indtil fugten fordamper.

- Udsæt ikke videokameraet for mekaniske stød eller rystelser. Ellers fungerer videokameraet muligvis ikke korrekt eller kan ikke optage billeder. Derudover kan det resultere i beskadigelse af optagemediet eller optagede data.

LCD-skærm

LCD-skærmen er fremstillet ved hjælp af en teknologi, der er kendetegnet ved ekstremt høj præcision, så andelen af fungerende pixel udgør 99,99%. Der kan dog forekomme små sorte og/eller lyse prikker (hvide, røde, blå eller grønne), som konstant vises på LCD-skærmen. Disse prikker er opstået under fremstillingsprocessen og påvirker på ingen måde optagelsen.

Videokameraets temperatur

Videokameraet og batteripakken bliver varme under drift. Dette er ikke en funktionsfejl.

Beskyttelse mod overophedning

Afhængigt af videokameraets og batteriets temperatur kan du muligvis ikke optage film, eller videokameraet slukkes muligvis automatisk for at beskytte det. Der vises en meddelelse på LCD-skærmen, inden det slukkes, eller inden du ikke længere kan optage film. I så fald bør du lade videokameraet være slukket og vente, til dets temperatur og batteriets temperatur sænkes. Hvis du tænder for videokameraet, uden at dette og batteriet er kølet tilstrækkeligt af, kan det muligvis blive slukket igen, eller du kan muligvis ikke optage film.

Midlertidig deaktivering af det trådløse LAN (Wi-Fi, NFC osv.)

Når du går om bord på et fly, kan du deaktivere Wi-Fi-funktionen midlertidigt. Vælg **MENU** → [Wireless] → [Wi-Fi Setting] → [Airplane Mode] → [On].

Trådløst LAN

Vi påtager os intet ansvar overhovedet for nogen som helst skade, der forårsages af uautoriseret adgang til, eller uautoriseret brug af, destinationer indlæst på videokameraet, der måtte opstå i tilfælde af tab eller tyveri.

Om sikkerhed og brug af trådløse LAN-produkter

- Sørg for, at du altid bruger et sikkert trådløst netværk med dine enheder for at undgå hacking, ikke-godkendt adgang fra tredjeparter og andre sårbarheder.
- Det er vigtigt at konfigurere sikkerhed, når du bruger den trådløse netværksfunktion.
- Sony garanterer ikke og kan ikke holdes ansvarlig for skader, der skyldes utilstrækkelig sikkerhed eller brug af den trådløse netværksfunktion.

Fejlfinding

Hvis du har problemer med videokameraet, skal du gøre følgende:

- Kontroller dit videokamera ved at kigge i Hjælp Vejledning (side 5).
- Afbryd strømmen, tilslut strømmen igen efter ca. 1 minut, og tænd for videokameraet.
- Initialiser videokameraet (side 39).
Alle indstillinger, herunder urindstillingen, nulstilles.
- Kontakt din Sony-forhandler eller dit lokale autoriserede Sony-servicecenter.

Specifikationer

System

Signalformat:

- UHDTV
- HDTV
- NTSC-farve, EIA-standarder (1080 60i-kompatible modeller)
- PAL-farve, CCIR-standarder (1080 50i-kompatible modeller)

Optageformat for film:

- XAVC S (formatet XAVC S)
- Video: MPEG-4 AVC/H.264
- Lyd: MPEG-4 Linear PCM 2-kanals (48 kHz/16 bit)
- AVCHD (formatet AVCHD Ver.2.0-kompatibel)
- Video: MPEG-4 AVC/H.264
- Lyd: Dolby Digital 2-kanals/5,1-kanals
- Dolby Digital 5.1 Creator^{*1}
- MP4
- Video: MPEG-4 AVC/H.264
- Lyd: MPEG-4 AAC-LC 2ch
- ^{*1} Fremstillet på licens fra Dolby Laboratories.

Fotofilformat:

- DCF Ver.2.0-kompatibelt
- Exif Ver.2.3-kompatibelt
- MPF Baseline-kompatibelt

Søger (FDR-AX53/AX55/AXP55):

- 0,6 cm (0,24 type) farve, svarende til 1 555 200 punkter

Optagemedie (film/billede):

- Intern hukommelse (FDR-AX40/AX55/AXP55): 64 GB^{*2}
- XAVC S 4K (100Mbps), XAVC S HD High Speed REC (100Mbps),
- Film:

SDHC-hukommelseskort (UHS-hastighedsklasse 3 eller hurtigere)^{*3}

SDXC-hukommelseskort (UHS-hastighedsklasse 3 eller hurtigere)^{*3}
microSDHC-hukommelseskort (UHS-hastighedsklasse 3 eller hurtigere)^{*3}
microSDXC-hukommelseskort (UHS-hastighedsklasse 3 eller hurtigere)^{*3}
XAVC S HD, XAVC S 4K (60Mbps), film:
SDHC-hukommelseskort (klasse 10 eller UHS-hastighedsklasse 1 eller hurtigere)^{*3}
SDXC-hukommelseskort (klasse 10 eller UHS-hastighedsklasse 1 eller hurtigere)^{*3}
microSDHC-hukommelseskort (klasse 10 eller UHS-hastighedsklasse 1 eller hurtigere)^{*3}
microSDXC-hukommelseskort (klasse 10 eller UHS-hastighedsklasse 1 eller hurtigere)^{*3}
AVCHD, foto:
Memory Stick Micro (Mark2)
Memory Stick PRO-HD Duo
SD-hukommelseskort (klasse 4 eller hurtigere eller UHS-hastighedsklasse 1 eller hurtigere)
microSD-hukommelseskort (klasse 4 eller hurtigere eller UHS-hastighedsklasse 1 eller hurtigere)
^{*2} Tilgængelig kapacitet for bruger (ca.): 62,4 GB
1 GB svarer til 1 milliard byte, hvoraf en del bruges til systemstyring og/eller programfiler. Det er kun den præinstallerede

demonstrationsfilm der kan slettes.
^{*3} Kapaciteten skal være mindst 4 GB eller derover.
Billedenhed:
1/2,5-type (7,20 mm)
baggrundsbelyst Exmor R™
CMOS-sensor
Optagepixels (billede, 16:9):
Maks. 16,6 megapixels (5 440 × 3 056)^{*4}
Brutto: Ca. 8,57 megapixels
Effektive (film, 16:9)^{*5}:
Ca. 8,29 megapixels
Effektive (billede, 16:9):
Ca. 8,29 megapixels
Effektive (billede, 4:3):
Ca. 6,22 megapixels
Objektiv:
ZEISS Vario-Sonnar T*-objektiv
20× (optisk)^{*5}, 4K: 30× (Clear Image Zoom under filmoptagelse)^{*6} HD: 40× (Clear Image Zoom under filmoptagelse)^{*6}, 250× (digital)
Filterdiameter: 55 mm
F2,0 - F3,8
Brændvidde:
f= 4,4 mm - 88 mm
Konverteret til et 35 mm-kamera
For film^{*5}:
f=26,8 mm - 536 mm (16:9)
For billeder:
f=26,8 mm - 536 mm (16:9)
Farvetemperatur: [Auto], [One Push], [Indoor], [Outdoor]
Minimumoplysning:
4K: 9 lx (lux), HD: 6 lx (lux)
(i standardindstilling, lukkerhastighed 1/60 sekund)
4K: 1,8 lx (lux), HD: 1,2 lx (lux)
([Low Lux] indstilles til [On], lukkerhastighed 1/30 sekund)

NightShot (FDR-AX53/AX55/
AXP55): 0 lx (lux)
(lukkerhastighed 1/60 sekund)

*⁴ Det unikke billedbehandlingssystem for Sonys BIONZ-X tillader en stillbilledopløsning, der svarer til de beskrevne størrelser.

*⁵ [ SteadyShot] er indstillet til [Standard] eller [Off].

*⁶ [ SteadyShot] er indstillet til [Active].

Indgangs-/udgangsstik

HDMI OUT-stik: HDMI-micro-stik
PROJECTOR IN-stik (FDR-AXP55):

HDMI-micro-stik

MIC-inputstik: Stereo-ministik
(ϕ 3,5 mm)

Hovedtelefonstik: Stereo-ministik
(ϕ 3,5 mm)

USB-stik: Multi/Mikro-USB-
terminal*

* Understøtter Micro USB-
kompatible enheder.

USB-forbindelse er kun til output
(til kunder i Europa).

LCD-skærm

Billede: 7,5 cm (3,0-type,
billedformat 16:9)

Samlet antal pixels:

FDR-AX40:

460 800 (960 × 480)

FDR-AX53/AX55/AXP55:

921 600 (1 440 × 640)

Projektor (FDR-AXP55)

Projektortype: DLP

Lyskilde: LED (R/G/B)

Fokus: Manuel

Kastefstand: 0,5 m eller over

Opløsning (output): 854 × 480

Kontinuerlig projiceringstid (med det
medfølgende batteri):

Ca. 2 t. 25 min.

Trådløst LAN

Understøttet standard:

IEEE 802.11 b/g/n

Frekvens: 2,4 GHz

Understøttede

sikkerhedsprotokoller: WEP/
WPA-PSK/WPA2-PSK

Konfigurationsmetode: WPS (Wi-Fi

Protected Setup)/manuel

Adgangsmetode:

Infrastrukturtilstand

NFC: NFC Forum Type 3 Tag-
kompatibel

Generelt

Strømkrav:

6,8 V/7,4 V DC (batteri),

8,4 V DC (vekselstrømsadapter)

USB Oplader: Jævnstrøm 5 V

1 500 mA

Gennemsnitligt strømforbrug:

Under kameraoptagelse med

søger (FDR-AX53/AX55/
AXP55): 4K: 4,9 W, HD: 3,6 W*

Under kameraoptagelse

bruges LCD-skærmen ved

normal lysstyrke: 4K: 4,9 W,

HD: 3,6 W*

* I tilstanden AVCHD FH

Driftstemperatur: 0 °C til 40 °C

Opbevaringstemperatur: -20 °C til

+60 °C

Mål (cirka):

FDR-AX40:

73 mm × 80,5 mm × 142,5 mm
(b/h/d) herunder fremspring
73 mm × 80,5 mm × 166,5 mm
(b/h/d) herunder fremspring
og det medfølgende
genopladelige batteri

FDR-AX53/AX55:

73 mm × 80,5 mm × 161,0 mm
(b/h/d) herunder fremspring
73 mm × 80,5 mm × 166,5 mm
(b/h/d) herunder fremspring
og det medfølgende
genopladelige batteri

FDR-AXP55:

77 mm × 80,5 mm × 161,0 mm
(b/h/d) herunder fremspring
77 mm × 80,5 mm × 166,5 mm
(b/h/d) herunder fremspring
og det medfølgende
genopladelige batteri

Vælg (cirka):

FDR-AX40:

510 g kun hovedenheden
610 g herunder det
medfølgende genopladelige
batteri NP-FV70

FDR-AX53/AX55:

535 g kun hovedenheden
635 g herunder det
medfølgende genopladelige
batteri NP-FV70

FDR-AXP55:

565 g kun hovedenheden
660 g herunder det
medfølgende genopladelige
batteri NP-FV70

| Vekselstrømsadapter AC-L200D

Strømkrav: Vekselstrøm 100 V -
240 V, 50 Hz/60 Hz

Strømforbrug: 18 W

Udgangsspænding: Jævnstrøm
8,4 V*

* Se etiketten på
vekselstrømsadapteren for at få
yderligere specifikationer.

| Genopladeligt batteri NP-FV70

Maksimal udgangsspænding:

Jævnstrøm 8,4 V

Udgangsspænding: Jævnstrøm
6,8 V

Maksimal opladningsspænding:

Jævnstrøm 8,4 V

Maksimal opladningsstrømstyrke:
3,0 A



Kapacitet

Typisk: 14,0 Wt (2 060 mAh)

Minimum: 13,3 Wt (1 960 mAh)

Type: Li-ion

Varemærker

- AVCHD, AVCHD Progressive, AVCHD-logotypen og AVCHD Progressive-logotypen er varemærker tilhørende Panasonic Corporation og Sony Corporation.
- XAVC S og  er registrerede varemærker tilhørende Sony Corporation.
- Memory Stick og  er varemærker eller registrerede varemærker tilhørende Sony Corporation.
- Blu-ray Disc™ og Blu-ray™ er varemærker tilhørende Blu-ray Disc Association.
- Dolby- og double-D-symbolet er varemærker tilhørende Dolby Laboratories.
- Betegnelserne HDMI og HDMI High-Definition Multimedia Interface, og HDMI-logoet er varemærker eller registrerede varemærker tilhørende HDMI Licensing LLC i USA og andre lande.
- Windows er enten et registreret varemærke eller varemærke tilhørende Microsoft Corporation i USA og/eller andre lande.
- Mac er et registreret varemærke tilhørende Apple Inc. i USA og andre lande.
- Intel, Pentium og Intel Core er varemærker tilhørende Intel Corporation i USA og/eller andre lande.
- SDXC-logoet er et varemærke tilhørende SD-3C, LLC.
- Android og Google Play er varemærker tilhørende Google Inc.

- Wi-Fi, Wi-Fi-logoet, Wi-Fi PROTECTED SET-UP er registrerede varemærker tilhørende Wi-Fi Alliance.
- N-mærket er et varemærke eller registreret varemærke tilhørende NFC Forum, Inc. i USA og andre lande.
- Facebook og "f"-logoet er varemærker eller registrerede varemærker tilhørende Facebook, Inc.
- YouTube og YouTube-logoet er varemærker eller registrerede varemærker tilhørende Google Inc.
- iPhone og iPad er varemærker tilhørende Apple Inc., registreret i USA og andre lande.
- QR Code er et registreret varemærke tilhørende DENSO WAVE INCORPORATED.

Alle andre produktnavne, der nævnes i denne betjeningsvejledning, kan være varemærker eller registrerede varemærker tilhørende de respektive virksomheder. Endvidere gøres opmærksom på, at ™ og ® ikke altid nævnes i denne vejledning.



| På GNU GPL/LGPL anvendt software

Den software, der er berettiget til følgende GNU General Public License (herefter benævnt "GPL") eller GNU Lesser General Public License (herefter benævnt "LGPL") er inkluderet i dette produkt.

Det oplyser dig om, at du har ret til at få adgang til, ændre og videredistribuere kildekoden til disse programmer under betingelserne i den medfølgende GPL/LGPL.

Kildekode findes på nettet. Brug den følgende URL til at downloade den.

<http://oss.sony.net/Products/Linux>



Vi foretrækker, at du ikke kontakter os om indholdet af kildekoden.

Kopier af licenserne (på engelsk) er gemt i den interne hukommelse på dette produkt. Etablér en Masselager-forbindelse mellem dette produkt og en computer, og læse filerne i mappen "LICENSE" i "PMHOME".

Dele og knapper

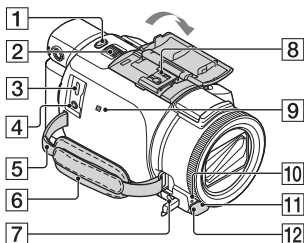
Tallene i () er referencesider.



- 1** Knappen PHOTO (16, 18)
- 2** Knappen Power zoom (18)
- 3** Multi/Mikro-USB-terminal
Understøtter Micro USB-kompatible enheder. Dette stik understøtter ikke adapterkablet VMC-AVM1 (sælges separat). Du kan ikke bruge tilbehør via et stik til ekstern A/V.
- 4** -stik (mikrofon) (PLUG IN POWER)
- 5** Strop til skulderrem
- 6** Rem
- 7** -stik (hovedtelefoner)
- 8** Multiinterface-tilbehørssko



For oplysninger om kompatibelt tilbehør til multiinterface-tilbehørsskoen henvises der til Sony-webstedet i dit område, eller du bør kontakte din Sony forhandler eller dit lokale autoriserede Sony-servicecenter.

Der gives ingen garanti for betjening med tilbehør fra andre producenter.

Hvis du bruger en tilbehørssko-adapter (sælges separat), kan

du også bruge tilbehør, der er kompatibelt med en Active Interface Shoe.

Hvis du vil undgå fejl, skal du ikke bruge en kommerciel tilgængelig blitz med højspændingssynkroniseringsstik eller omvendt polaritet.

- 9** N-mærke (32)
NFC: Near Field Communication
- 10** Optagelampe for kamera
- 11** Fjernbetjeningsmodtager
- 12** NIGHTSHOT-lys (FDR-AX53/AX55/AXP55)

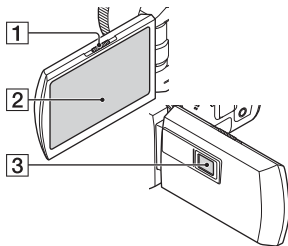

- 1** Knappen PROJECTOR FOCUS (27) (FDR-AXP55)
- 2** LCD-skærm/berøringspanel
- 3** Projektorobjektiv (FDR-AXP55)

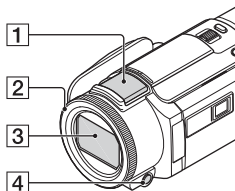

- 1** Indbygget mikrofon
- 2** Ringen MANUAL (FDR-AX53/AX55/AXP55) (19)
Manuelle funktioner kan tildeles til knappen og drejeknappen.
- 3** Objektiv (ZEISS-objektiv)
- 4** Knappen MANUAL (FDR-AX53/AX55/AXP55)

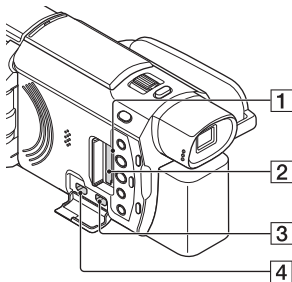

- 1** Lampe for tilslutning til hukommelseskort (13)
- 2** Åbning til hukommelseskort (13)
- 3** HDMI OUT-stik
- 4** PROJECTOR IN-stik (27) (FDR-AXP55)

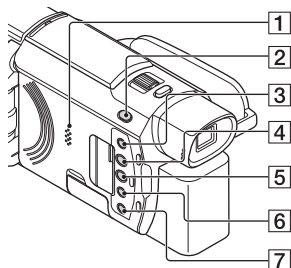

- 1** Højtaler
- 2** Knappen / (Shooting Mode) (18) (FDR-AX53/AX55/AXP55)
- 3** Knappen (My Voice Canceling)
Dæmper stemmen af den person, der optager filmen.
- 4** Knappen PROJECTOR (27) (FDR-AXP55)
- 5** Knappen (View Images) (20)
- 6** Knappen NIGHTSHOT (FDR-AX53/AX55/AXP55)
- 7** Knappen (ON/STANDBY)

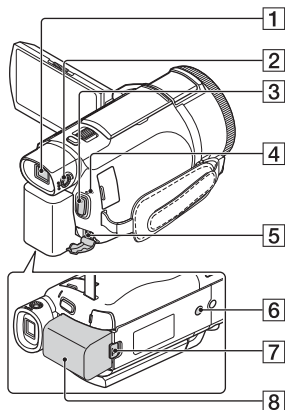

8 Batteri (9)

| Sådan fastsættes remmen

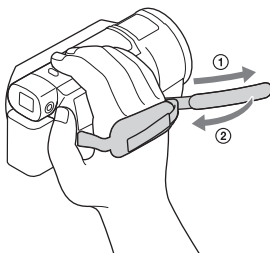

1 Viewfinder (FDR-AX53/AX55/AXP55)

Videokameraet tændes, når søgeren trækkes ud.

2 Knap til justering af Viewfinder-objektiv (FDR-AX53/AX55/AXP55)

Hvis angivelserne i søgeren ser slørede ud, skal du dreje på drejeknappen til justering af søgeren.

3 Knappen START/STOP (16)

4 POWER/CHG-lampe (opladning) (9)

5 DC IN-stik

6 Gevind til kamerastativ

Påsæt et stativ (sælges separat: længden af skruen skal være mindre end 5,5 mm). Afhængigt af specifikationerne for stativet, kan dette produkt måske ikke anbringes i den rigtige retning.

7 Udløserknappen BATT (batteri)

Indeks

A

Afspilning 20
Android 31
App Store 31
AVCHD 6, 7

B

Batteri 9
Berøringspanel 48
Bilyd 12

C

Computer 28
Computersystem 28

D

Dato og klokkeslæt 12
Dual Video REC 16

F

Fejlfinding 42
Film 16
Forholdsregler 40
Format 15
Fotos 18
Fuld opladning 10

G

Google play 31

H

HDMI-kabel 23
Hjælp Vejledning 5
Hukommelseskort 13

I

Import af billeder til computeren 28
Installer 31
iOS 31

K

Kamerastativ 50

L

LCD-skærm 48

M

Manuel optagelse 19
Medfølgende dele 8
Memory Stick Micro™ (M2) 13
Menuer 37
Menulister 37
microSD-hukommelseskort 14
Mikro-USB-kabel 10
MP4 32
My Voice Canceling 17

N

Netværk 25
NFC 32

O

One-Touch-funktioner (NFC) 31
Opladning af batteriet med computeren 10
Opladningstid 10
Optagelse 16
Optagelses-/afspilningstid 10
Optagelsestid 17
Optagemedie 15

P

PlayMemories Home 28
PlayMemories Online 28
Projektor 27

R

Rediger 20
Rem 50

S

Slet 22
Smartphone 31
Software 28
Specifikationer 42
Stikkontakt 10

Sådan oplades batteriet 9

T

Tildeling af et menupunkt 19

Trimming Playback 25

Trådløs adgangspunkt 35

Tv 23

Tænd 12

V

Vekselstrømsadapter 9

W

Wi-Fi 31

Windows 28

X

XAVC S 4K 6, 7

XAVC S HD 6, 7

Z

Zoom 16



Andre

Lue tämä ensin

Lue nämä ohjeet huolellisesti ennen laitteen käyttöä ja pidä ohjeet tallessa tulevaa tarvetta varten.

VAROITUS

Pienennä tulipalon ja sähköiskun vaaraa:

1) Suojaa laite sateelta ja kosteudelta.

2) Älä aseta laitteen päälle nestettä sisältäviä esineitä, kuten vaaseja.

Älä säilytä akkuja auringonvalossa tai avotulen tai muun lämmönlähteen lähetyvillä.

VAROITUS

I Akku

Epäasiallinen käsittely saattaa vahingoittaa akkua, minkä seurauksena voi olla tulipalo tai palovammoja. Huomioi seuraavat varoitukset.

- Akkua ei saa purkaa.
- Akkua ei saa murskata eikä siihen saa kohdistaa iskuja. Älä lyö akkua vasaralla, pudota sitä tai astu sen päälle.
- Akku on suojattava oikosuluilta. Suojaa akun navat siten, että ne eivät pääse kosketuksiin metalliesineiden kanssa.

- Akku on säilytettävä alle 60 °C:n lämpötilassa. Akku on suojattava suoralta auringonvalolta. Akkua ei saa jättää autoon, joka on pysäköity aurinkoon.
- Akkua ei saa hävittää polttamalla.
- Älä käsittele vahingoittuneita tai vuotavia litium-ioniakkuja.
- Lataa akku käyttämällä alkuperäistä Sony-akkulaturia tai muuta sopivaa laturia.
- Säilytä akku poissa pienten lasten ulottuvilta.
- Säilytettävä kuivassa paikassa.
- Vaihda vain samanlaiseen akkuun tai Sonyn suosittelemaan vastaavaan tuotteeseen.
- Hävitä käytetyt akut viipymättä ohjeissa kuvatulla tavalla.

I Verkkovirtalaite

Älä käytä verkkolaitetta, jos se on esimerkiksi seinän ja huonekalun välissä tai muussa ahtaassa paikassa. Käytä lähellä olevaa pistorasiaa verkkolaitetta käytettäessä. Irrota verkkolaite pistorasiasta välittömästi, jos laitteen käytön aikana ilmenee toimintahäiriöitä.

I Huomautus virtajohdosta

Virtajohto on suunniteltu erityisesti tätä videokameraa varten eikä sitä pitäisi käyttää muiden sähkölaitteiden kanssa.

Kun videokamera on liitettyä verkkolaitteeseen ja verkkolaite pistorasiaan, videokamera on kytketty sähköverkkoon, vaikka virta olisi katkaistu videokameran virtakytkimellä.

EUROOPPALAISET ASIAKKAAT

Ilmoitus EU-maiden asiakkaille

Valmistaja: Sony Corporation, 1-7-1
Konan Minato-ku Tokyo, 108-0075,
Japani

EU vaatimusten mukaisuus: Sony
Belgium, bijkantoor van Sony Europe
Limited, Da Vincilaan 7-D1, 1935
Zaventem, Belgia



Sony Corporation vakuuttaa täten,
että tämä laite on direktiivin 1999/5/
EY oleellisten vaatimusten ja sitä
koskevien direktiivin muiden ehtojen
mukainen. Halutessasi lisätietoja, käy
osoitteessa:

<http://www.compliance.sony.de/>

Huomautus

Jos staattinen sähkö tai
sähkömagneettinen kenttä aiheuttaa
tiedonsiirron keskeytymisen
(epäonnistumisen), käynnistä
sovellusohjelma uudelleen tai irrota
tiedonsiirtokaapeli (esimerkiksi
USB-kaapeli) ja kytke se uudelleen.

Tämä tuote on testattu ja sen on
todettu olevan EMC-määräyksen raja-
arvojen mukainen käytettäessä
liitântäkaapelia, jonka pituus on alle 3
metriä.

Tietyntaajuiset sähkömagneettiset
kentät voivat vaikuttaa tämän
kameran kuvaan ja ääneen.

Käytöstä poistettujen paristojen ja sähkö- ja elektroniikkalaitteiden hävitys (koskee Euroopan unionia sekä muita Euroopan maita, joissa on erillisiä keräysjärjestelmiä).



Tämä symboli
laitteessa, paristossa
tai pakkauksessa
tarkoittaa, ettei laitetta
ja paristoa lasketa
normaaliksi

kotitalousjätteeksi.

Tietyissä paristoissa tätä symbolia
voidaan käyttää yhdessä kemikaalia
ilmaisevan symbolin kanssa.

Paristoon on lisätty kemikaaleja
elohopea (Hg) ja lyijyä (Pb) ilmaisevat
symbolit, jos paristo sisältää
enemmän kuin 0,0005 % elohopeaa
tai enemmän kuin 0,004 % lyijyä.
Varmistamalla, että nämä laitteet ja
paristot poistetaan käytöstä asiaan
kuuluvalla tavalla, autat estämään
mahdollisia negatiivisia vaikutuksia
luonnolle ja ihmisten terveydelle, joita
näiden tuotteiden väärä hävittäminen
saattaa aiheuttaa. Materiaalin
kierrätys auttaa säästämään
luonnonvaroja.

Mikäli tuotteen turvallisuus,
suorituskyky tai tietojen säilyminen
vaatii että paristo on kiinteästi
kytketty laitteeseen, tulee pariston
vaihto suorittaa valtuutetun huollon
toimesta.

Jotta varmistetaan, että käytöstä
poistettu paristo käsitellään
asianmukaisesti, tulee nämä tuotteet
viedä käytöstä poistettujen sähkö- ja
elektroniikkalaitteiden kierrätyksestä
huolehtivaan vastaanottopisteeseen.
Muiden paristojen osalta tarkista
käyttöohjeesta miten paristo
poistetaan tuotteesta turvallisesti.

Toimita käytöstä poistettu paristo paristojen kierrätyksestä huolehtivaan vastaanottopisteeseen.

Lisätietoja tuotteiden ja paristojen kierrätyksestä saa paikallisilta viranomaisilta, jäteyhtiöistä tai liikkeestä, josta tuote tai paristo on ostettu.

Tässä käyttöoppaassa kuvataan 1080 60i -yhteensopivia laitteita ja 1080 50i -yhteensopivia laitteita.

Voit tarkistaa onko kamerasi 1080 60i -yhteensopiva laite vai 1080 50i -yhteensopiva laite katsomalla seuraavat merkit kameran pohjasta.

1080 60i -yhteensopiva laite: 60i
1080 50i -yhteensopiva laite: 50i

Lisätietoja videokamerasta (Käyttöopas)

Käyttöopas on verkossa käytettävä opas. Siinä on lisätietoja monista videokameran toiminnoista.

Siirry Sonyn tukisivulle.

http://rd1.sony.net/help/cam/1630/h_??/



Käyttöoppaassa on lisätietoja esimerkiksi seuraavista toiminnoista.

- Time-lapse Capture
- TC/UB (Aikakoodi/käyttäjätunnus)
- Highlight Movie Maker
- Live Streaming
- Multi Camera Control
- Trimming Playback

Sisällysluettelo

Lue tämä ensin	2
Lisätietoja videokamerasta (Käyttöopas)	5
Videoiden tallennusmuodon valitseminen	6
Aloittaminen	8
Vakiovarusteet	8
Akun lataaminen	9
Virran kytkeminen	12
Muistikortin asettaminen	13
Kuvaus/toisto	16
Kuvaus	16
Manuaalisten säätötoimintojen käyttö	19
Toisto	20
Kuvien katsominen TV:ssä	23
Kuvien katselu sisäisellä projektorilla (FDR-AXP55)	27
Kuvien tallentaminen	28
Kuvien tuominen tietokoneella	28
Kuvien tallentaminen ulkoiselle medialaitteelle	29
Wi-Fi-toiminnon käyttäminen	31
Videokameran mukauttaminen	37
Valikoiden käyttäminen	37
Muuta	40
Varoitus	40
Tekniset tiedot	42
Osat ja säätimet	47
Hakemisto	50



Videoiden tallennusmuodon valitseminen

Videokamera on yhteensopiva XAVC S-muodon kanssa.

| Mikä on XAVC S?

XAVC S on tallennusmuoto, joka mahdollistaa tarkkojen kuvien, kuten 4K-kuvien, tehokkaan MPEG-4 AVC/H.264 -pakkauksen ja tallentamisen MP4-tiedostomuodossa. Korkea kuvanlaatu saavutetaan samalla, kun datan koko pysyy tietyllä tasolla.

Saatavilla olevat tallennusmuodot ja niiden ominaisuudet

	XAVC S 4K	XAVC S HD	AVCHD
Pikselit	 3840 × 2160	 1920 × 1080	 1920 × 1080
Bittinopeus ^{*1}	60 Mbps/ 100 Mbps	50 Mbps ^{*2}	Enintään 28 Mbps
Ominaisuudet	Tallentaa kuvia 4K-tarkkuudella. Tallennusta tässä muodossa suositellaan, vaikka sinulla ei olisi 4K-televisiota, jotta voit nauttia 4K-tarkkuuden eduista tulevaisuudessa.	Tietomäärä on suurempi kuin AVCHD-muodossa, mikä mahdollista tarkempien kuvien tallentamisen.	Yhteensopivuus muiden tallennuslaitteiden kuin tietokoneiden kanssa on hyvä.

^{*1} Bittinopeus tarkoittaa tietyn ajan kuluessa tallennettavan tiedon määrää.

^{*2} Kun tallennat nopealla tallennustoiminnolla, valitse 60 Mbps tai 100 Mbps.

Tallennusmuoto ja käytettävissä oleva kuvaustila

Tallennusmuoto	XAVC S 4K	XAVC S HD	AVCHD
Kuvaustila	Movie	Movie High Speed REC	Movie Smth Slw REC Golf Shot

- Voit muuttaa tallennusmuotoa valitsemalla **MENU** → [Image Quality/Size] → [File Format].

Tallennusmenetelmä

Tallennusmuoto	Tallennusmenetelmä	Kuvalaatu tallennettuna kohteeseen	Sivu
XAVC S 4K	PlayMemories Home™ -ohjelmistoa käyttävä tietokone • Ulkoinen tallennuslaite	XAVC S 4K	28
XAVC S HD		XAVC S HD	28
AVCHD	PlayMemories Home -ohjelmistoa käyttävä tietokone	AVCHD	28
	Ulkoinen tallennuslaite	AVCHD	29

- Katso viimeisimmästä tallennusympäristöstä seuraavalta verkkosivulta. <http://www.sony.net/>
- Voit tallentaa kuvia kytkemällä tallentimen analogisella AV-kaapelilla (myydään erikseen). Videot tallennetaan käyttämällä vakiokuvanlaatua (sivu 30).
- Voit kopioida kuvat suoraan ulkoiseen tallennuslaitteeseen VMC-UAM2 USB -sovitinkaapelilla (myydään erikseen).

I Kuvien siirtäminen älypuhelimelle

Voit siirtää MP4-kuvia älypuhelimelle, joka on Wi-Fi-yhteydessä videokameraan (sivu 31). MP4-muoto sopii hyvin Internetiin lähettämiseen. Kun [Dual Video REC] -asetuksena on [On], videokamera kuvaa videot XAVC S 4K -muodossa, XAVC S HD -muodossa tai AVCHD-muodossa ja samanaikaisesti MP4-muodossa.

Vakiovarusteet

Vakiovarusteiden kappalemäärä on ilmaistu sulkeissa () olevilla luvuilla.

Kaikki mallit

- Videokamera (1)
- Verkkovirtalaite (1)

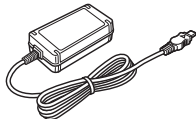

- Verkkovirtajohto (1)



- Micro USB -kaapeli (1)

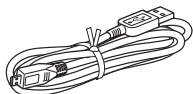

- HDMI-kaapeli (1)

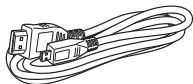

- "Käyttöohjeet" (tämä käyttöopas)
(1)
- Ladattava akku NP-FV70 (1)



Akun lataaminen

- 1 Sammuta videokamera sulkemalla LCD-näyttö, työnnä etsin* sisään ja liitä akku.

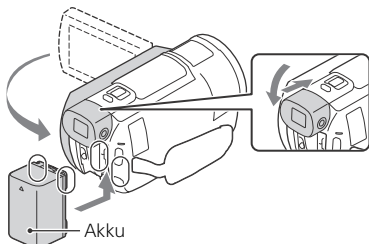

* Vain mallit, joissa on etsin (FDR-AX53/AX55/AXP55)

- 2 Kytke verkkovirtalaite ja verkkovirtajohto videokameraan ja pistorasiaan.

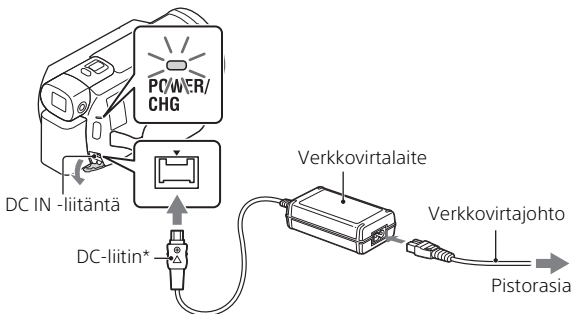

* Kohdista DC-liittimen ▲-merkki DC IN -liitännän merkin kanssa.

- POWER/CHG (lataus) -merkkivalo palaa oranssina.
- POWER/CHG (lataus) -merkkivalo sammuu, kun akku on ladattu täyteen. Irrota verkkovirtalaite videokameran DC IN -liitännästä.

| Akun lataaminen tietokoneella

Sammuta videokamera ja kytke videokameran Multi/micro USB -liitin (sivu 47) tietokoneen USB-liittimeen micro USB -kaapelilla.

- Muuta tietokoneen asetusta niin, että se ei mene lepotilaan (horrostilaan) ennen videokameran lataamista.



| Toimitetun akun arvioitu latausaika (minuutteina)

Akku	Verkkovirtalaite (mukana)	Tietokone
NP-FV70	205	555

- Latausajat mitataan lataamalla tyhjä akku täyteen kapasiteettiin 25 °C:n huonelämpötilassa.

| Kuvauksen ja toiston arvioidut kestot toimitetun akun kanssa (minuutteina)

Akku	Kuvausaika		Toisto aika
	Yhtäjaksoinen	Tyypillinen	
NP-FV70	150	75	250

- Kuvas- ja toistoajat on mitattu käytettäessä videokameraa 25 °C:n lämpötilassa.
- Kuvasajat on mitattu kuvattaessa videoita oletusasetuksilla ([ File Format]: [ XAVC S 4K], [ REC Mode]: [60Mbps 60], [Dual Video REC]: [Off]).
- Tyypillinen kuvausaika tarkoittaa aikaa, kun toistuvasti käynnistät ja lopetat kuvauksen, kytket [Shooting Mode] -asetuksen ja zoomaat.
- Kuvausaika näyttää ajan kuvattaessa LCD-näyttö auki.

| Pistorasiaan kytketyn videokameran käyttäminen

Kytke videokamera pistorasiaan samalla tavalla kuin kohdassa "Akun lataaminen".

| Akun irrottaminen

Katkaise virta videokamerasta. Työnnä BATT (akku) -vapautusvipua (①) ja poista akku (②).

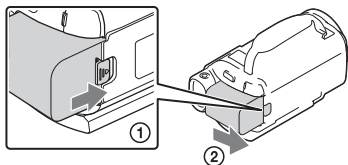

| Akun lataaminen ulkomailla

Voit ladata akkua missä tahansa maassa/alueella käyttämällä videokameran mukana toimitettua verkkovirtalaitetta alueella AC 100 V - 240 V, 50 Hz/60 Hz.

- Älä käytä elektronista jännitemuunninta.

Virran kytkeminen

1 Avaa videokameran LCD-näyttö ja kytke virta.

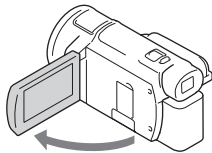

- Voit käynnistää videokameran myös vetämällä etsimen ulos (vain mallit, joissa on etsin (FDR-AX53/AX55/AXP55)).

2 Noudata LCD-näytön ohjeita ja valitse kieli, maantieteellinen alue, Daylight Savings tai Summer Time, päivämäärän muoto ja päivämäärä ja kellonaika.

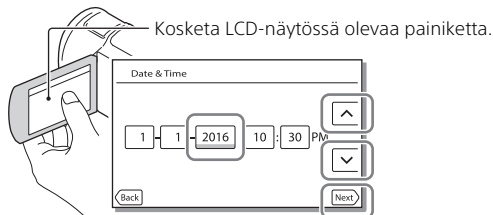

- Siirry seuraavalle sivulle koskettamalla [Next]-painiketta.

- Katkaise virta sulkemalla LCD-näyttö. Jos etsin on vedetty ulos, työnnä se sisään (vain mallit, joissa on etsin (FDR-AX53/AX55/AXP55)).
- Jos haluat asettaa päivämäärän ja kellonajan uudelleen, valitse **MENU** → [Setup] → [🕒 Clock Settings] → [Date & Time Setting]. (Jos et ole käyttänyt videokameraa useaan kuukauteen)
- Jos haluat vaimentaa toimintaäänien, valitse **MENU** → [Setup] → [🔧 General Settings] → [Beep] → [Off].

Muistikortin asettaminen

- 1 Avaa kansi ja aseta muistikortti niin, että se napsahtaa paikalleen.

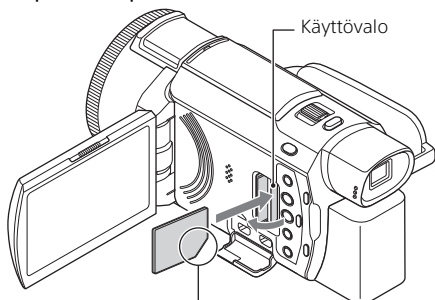

Aseta kortti niin, että leikattu kulma on kuvan mukaisessa suunnassa.

- [Preparing image database file. Please wait.] -näyttö tulee näkyviin, jos asetat uuden muistikortin. Odota, kunnes näyttö katoaa.
- Voit valita muistikortin tallennusvälineeksi valitsemalla [MENU] → [Setup] → [Media Settings] → [Media Select] → [Memory Card] (FDR-AX40/AX55/AXP55).
- Poista muistikortti avaamalla kansi ja työntämällä korttia kerran kevyesti sisään.

1 Muistikorttityypit, joita voit käyttää videokamerassa

Valitse videokameran kanssa käytettävän muistikortin tyyppi seuraavan taulukon mukaisesti.

Muistikortti	AVCHD	XAVC S
Memory Stick PRO Duo	○ (Vain Mark 2)	-
Memory Stick PRO-HG Duo™	○	-
Memory Stick Micro™ (M2)	○ (Vain Mark 2)	-
SD-muistikortti	○ ^{*1}	-
SDHC-muistikortti	○ ^{*1}	○ ^{*2}

Muistikortti	AVCHD	XAVC S
SDXC-muistikortti	○ ^{*1}	○ ^{*2}
microSD-muistikortti	○ ^{*1}	-
microSDHC-muistikortti	○ ^{*1}	○ ^{*2}
microSDXC-muistikortti	○ ^{*1}	○ ^{*2}

^{*1} SD-nopeusluokka 4: **CLASS 4** tai nopeampi, tai UHS-nopeusluokka 1:

U1 tai nopeampi

^{*2} Muistikortit, jotka täyttävät seuraavat ehdot

- Kapasiteetti vähintään 4 Gt

- SD-nopeusluokka 10: **CLASS 10**, tai UHS-nopeusluokka 1: **U1** tai nopeampi

Kun tallennat 100 Mbps tai nopeammin, UHS-nopeusluokka 3: **U3** vaaditaan.

Huomautuksia

- Tallennetut videot jaetaan 4 Gt:n tiedostoihin, kun SDHC-muistikorttia käytetään XAVC S -videoiden tallentamiseen pitkällä ajanjaksolla. Jaetut tiedostot voidaan toistaa jatkuvasti, kun ne toistetaan videokameralla. Jaetut tiedostot voidaan integroida yhteen tiedostoon PlayMemories Home -ohjelmistolla.
 - Oikeaa toimintaa ei taata kaikilla muistikorteilla. Ota yhteyttä kunkin muistikortin valmistajaan, jos haluat tietää muiden kuin Sony-muistikorttien yhteensopivuudesta.
 - Kun videokameran kanssa käytetään on Memory Stick Micro- tai microSD-muistikorttia, varmista että sitä käytetään erillisellä sovitimmella.
 - SDXC-muistikortille tallennettuja videoita ei voida tuoda tai toistaa tietokoneilla tai AV-laitteilla, jotka eivät tue exFAT(*)-tiedostojärjestelmää, kun tämä tuote liitetään näihin laitteisiin micro-USB-kaapelilla. Vahvista etukäteen, että liitettävä laite tukee exFAT-järjestelmää. Jos liität laitteen, joka ei tue exFAT-järjestelmää, ja viesti pyytää sinua suorittamaan alustuksen, älä suorita alustusta. Muuten kaikki tallennetut tiedot menetetään.
- * exFAT on tiedostojärjestelmä, jota käytetään SDXC-muistikorttien kanssa.

| Tallennusvälineen alustaminen

- Muistikortin vakaan toiminnan varmistamiseksi on suositeltavaa alustaa se videokameralla ennen ensimmäistä käyttökertaa.
- Jos haluat alustaa muistikortin, valitse **MENU** → [Setup] → [Media Settings] → [Format] → haluamasi tallennusväline → **OK**.
- Muistikortin alustaminen poistaa kaikki siihen tallennetut tiedot, eikä tietoja voi palauttaa. Tallenna tärkeät tiedot esimerkiksi tietokoneelle.

Kuvaus

Videoiden kuvaaminen

- 1 Avaa LCD-näyttö ja aloita kuvaus painamalla START/STOP-painiketta.

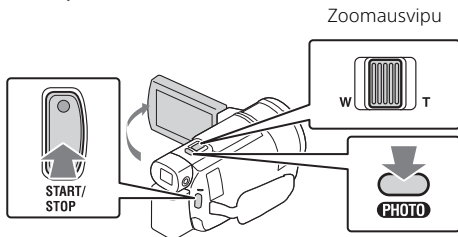

- Kun haluat lopettaa kuvaamisen, paina START/STOP-painiketta uudelleen.
- LCD-näytössä näkyvät kohteet katoavat, jos et käytä videokameraa muutamaan sekuntiin. Voit näyttää ne uudelleen koskettamalla LCD-näyttöä mihin tahansa paitsi painikkeisiin.

Huomautuksia

- Kun videota tallennetaan XAVC S 4K 100Mbps- tai XAVC S 4K 60Mbps -muodossa, videosignaalia (HDMI-lähtösignaali/AV-kaapelin lähtösignaali) ei viellä ulkoiseen laitteeseen.

MP4-videoiden kuvaaminen samanaikaisesti (Dual Video REC)

Kun [Dual Video REC] -asetuksena on [On], videokamera kuvaa videot MP4-muodossa ja samanaikaisesti XAVC S 4K -muodossa, XAVC S HD -muodossa tai AVCHD-muodossa.

Valitse **[MENU]** → [Image Quality/Size] → [Dual Video REC] → haluamasi asetus.

- MP4-muoto toimii hyvin, kun haluat toistaa videoita älypuhelimella tai ladata niitä verkkoon tai Internetiin.

I Valokuvien tallentaminen videon kuvauksen aikana (Dual Capture)

Voit tallentaa valokuvia videon kuvauksen aikana painamalla PHOTO-näppäintä.

Huomautuksia

- Et ehkä voi kuvata valokuvia [ REC Mode]- ja [ Frame Rate]-asetuksista riippuen.
- Et voi määrittää tallennuskohdetta (sisäinen muisti/muistikortti) erikseen valokuville ja videoille (FDR-AX40/AX55/AXP55).

I Kuvaajan äänen vaimentaminen (My Voice Canceling)

Paina  (My Voice Canceling) (sivu 48). Kuvaajan ääni vaimennetaan.





I Käytettävissä oleva likimääräinen kuvausaika

Videomuoto	Sisäinen muisti ^{*1}	Muistikortti ^{*2}
XAVC S 4K	2 h. 10 min.	64 Gt: 2 h. 05 min. ^{*3}
XAVC S HD	2 h. 35 min.	64 Gt: 2 h. 35 min. ^{*4}
AVCHD	8 h. 15 min.	16 Gt: 2 h. 00 min. ^{*5}



^{*1} Jos haluat tallentaa tallennuksen enimmäisaikaan saakka, sinun on poistettava laitteen esitysvideo (FDR-AX40/AX55/AXP55).

^{*2} Käytettäessä Sonyn muistikorttia.

^{*3} Kun tallennetaan oletusasetuksilla:

[ File Format]: [ XAVC S 4K], [ REC Mode]: [60Mbps ], [Dual Video REC]: [Off]

^{*4} Likimääräinen tallennusaika, kun tallennetaan seuraavalla asetuksella:

[ File Format]: [ XAVC S HD], [ Frame Rate]: [60p]

^{*5} Likimääräinen tallennusaika, kun tallennetaan seuraavalla asetuksella:

[ File format]: [ AVCHD], [ REC Mode]: [High Quality ]

- Todellinen kuvausaika tai kuvattavien valokuvien määrä näkyy LCD-näytöllä kuvauksen aikana.

Valokuvien kuvaaminen

1 Avaa LCD-näyttö ja valitse [MODE] → 📷 (Photo).

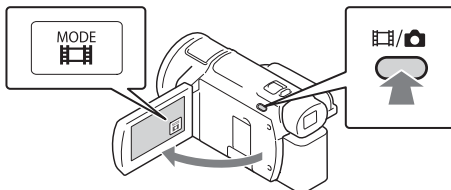

- Voit vaihtaa vaihtoehtojen 📽️ (Movie) ja 📷 (Photo) välillä painamalla 📽️/📷 (Shooting Mode) -painiketta (FDR-AX53/AX55/AXP55).

2 Säädä tarkennusta painamalla kevyesti PHOTO-painiketta ja paina sitten painike pohjaan.

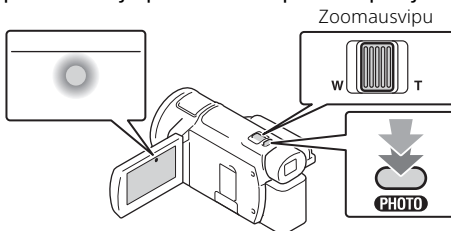

- Kun tarkennus on säädetty, AE/AF-lukituksen ilmaisin näkyy LCD-näytössä.

Manuaalisten säätötoimintojen käyttö

Valikkokohtan liittäminen MANUAL-renkaaseen (FDR-AX53/AX55/AXP55)

- 1 Pidä MANUAL-painiketta (sivu 48) painettuna muutaman sekunnin ajan.
 - Valikkokohtat, joita voit hallita MANUAL-renkaalla, tulevat näkyviin [Manual Ring Setting] -näyttöön.

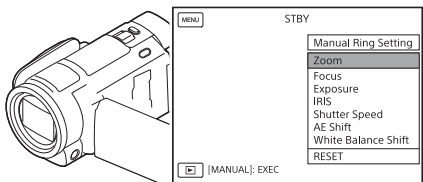

- 2 Valitse liitettävä kohta kiertämällä MANUAL-rengasta (sivu 48) ja paina sitten MANUAL-painiketta.

Manuaalisen säädön suorittaminen MANUAL-renkaalla



- ① Vaihda manuaaliseen säätötilaan painamalla MANUAL-painiketta.
 - ② Säädä arvoa kiertämällä MANUAL-rengasta.
- Voit palata automaattiseen säätötilaan painamalla MANUAL-painiketta uudelleen.
 - Kun Zoom-toiminto on määritetty, tee säätöjä vain kääntämällä MANUAL-rengasta.

Toisto

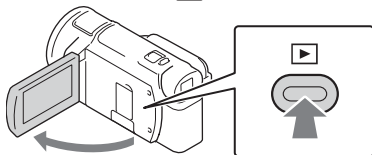
- 1 Avaa LCD-näyttö ja siirry toistotilaan painamalla videokameran  (View Images) -painiketta.



- Tapahtumanäkymä-näyttö tulee esille muutaman sekunnin kuluttua.

- 2 Siirrä haluamasi tapahtuma keskelle valitsemalla  /  ja valitse sitten kuvassa ympyröity osa (①).

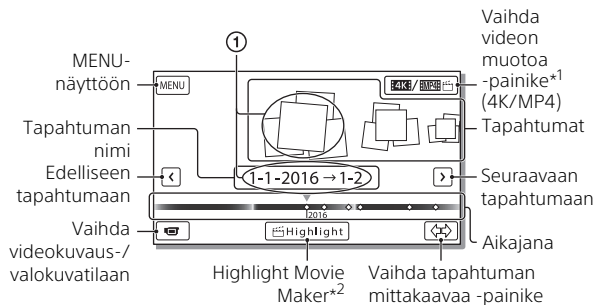

*1 Kuvake vaihtelee  File Format -asetuksen mukaan (sivu 22).

*2 Highlight Movie Maker näytetään, kun videomuodoksi on asetettu AVCHD.

- Valokuvat ja videot tallennetaan samaan tallennusvälineeseen (sisäinen muisti/muistikortti). (FDR-AX40/AX55/AXP55)
- Jos haluat valita toistettavan, muokattavan tai toiselle laitteelle kopioitavan XAVC S -videon tai AVCHD-videon, valitse **MENU** → [Image Quality/Size] →  File Format].
- Voit toistaa videoita vain valitulla kuvanopeudella XAVC S 4K -videoiden kanssa. Valitse kuvanopeus niiden videoiden mukaan, jotka haluat toistaa.

3 Valitse kuva.

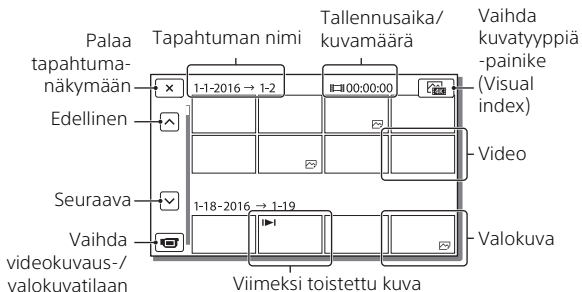

| Videoiden ja valokuvien välillä vaihtaminen (Visual index)

Valitse haluamasi kuvatyyppi.

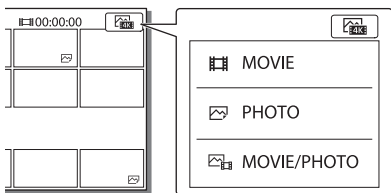

| Toistotoimenpiteet

	Äänitaso		Edellinen/seuraava
	Poisto		Pikakelaus taakse-/eteenpäin
	Konteksti		Toisto/tauko
	Pysäytys		Diaesityksen toistaminen/pysäyttäminen
	Motion Shot -video		Motion Interval ADJ

| Kuvien poisto

- 1 Valitse **MENU** → [Image Quality/Size] → [**File Format**] → poistettavien kuvien tyyppi.
 - Käytävissä oleva muoto vaihtelee [**File Format**] -asetuksen mukaan.
- 2 Valitse [Edit/Copy] → [Delete] → [Multiple Images] → poistettavan kuvan tyyppi.
- 3 Kosketa poistettavia kuvia ja näytä ✓-merkki niissä. Valitse sitten **OK**.

| MP4-tilaan vaihtaminen

- 1 Valitse "Vaihda videon muotoa -painike".

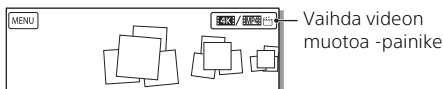

- Videomuodon valintanäyttö tulee näkyviin.

- 2 Valitse videon muoto.

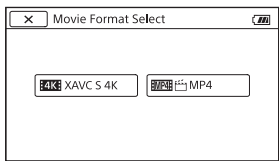

| Kuvien kopioiminen sisäisestä muistista muistikortille (FDR-AX40/AX55/AXP55)

- 1 Valitse **MENU** → [Edit/Copy] → [Copy] → [Int. Memory → Memory card] → [Multiple Images].
- 2 Valitse kopioitava kuvatyyppi.
- 3 Kosketa kopioitavia kuvia ja näytä ✓-merkki niissä. Valitse sitten **OK**.
- 4 Valitse **OK**.

Huomautuksia

- Sisäiseen muistiin tallennettuja XAVC S -videoita ei voida kopioida SDHC-muistikortille tai ulkoisille tallennuslaitteille, jotka käyttävät FAT-tiedostojärjestelmää.

Kuvien katsominen TV:ssä

Kuvien toistaminen





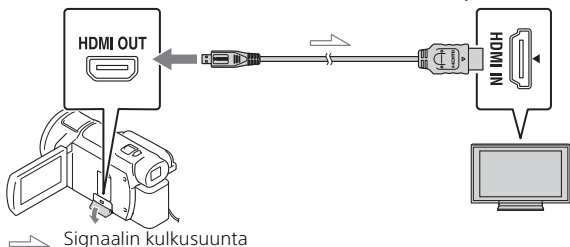











Mahdollisia toistettavia kuvia voivat yhdessä rajoittaa kuvauksen aikainen videomuoto, tapahtumanäkymä-näytöllä valittu toistettavien kuvien tyyppi ja HDMI-lähtöasetukset.

- 1 Kytke videokameran HDMI OUT -liitäntä television HDMI IN -liitäntään toimitetulla HDMI-kaapelilla.



- 2 Aseta television tuloksi HDMI IN.
- 3 Toista kuvat videokameralla.

| Toistokuvien asettaminen



Videomuoto	TV	[HDMI Resolution]	Visual index (sivu 21)	Toistettava kuvalaatu
XAVC S 4K	4K-TV	[Auto], [2160p/1080p]	 MOVIE  PHOTO  MOVIE/  PHOTO	4K-kuvalaatu
		[1080p], [1080i], [720p]	 MOVIE  MOVIE/  PHOTO  PHOTO	Teräväpiirto-kuvalaatu (HD)
	Teräväpiirto-televisio	[Auto], [1080p], [1080i], [720p]	 MOVIE  PHOTO  MOVIE/  PHOTO	Teräväpiirto-kuvalaatu (HD)
XAVC S HD AVCHD	4K-televisio tai teräväpiirto-televisio	[Auto], [2160p/1080p], [1080p], [1080i], [720p]	 MOVIE  MOVIE/  PHOTO	Teräväpiirto-kuvalaatu (HD)
			 PHOTO	4K-kuvalaatu (kun yhdistetty 4K-televisioon)*

* Tarkkuus on videokamerassa asetettu HDMI-tarkkuus.

- Kuvat toistetaan, kun [HDMI Resolution]-asetuksena on [Auto] (oletusasetus).
- Jos kuvia ei toisteta oikein [Auto]-asetuksella, vaihda [HDMI Resolution]-asetusta. Valitse **[MENU]** → [Setup] → [ Connection] → [HDMI Resolution] → haluamasi asetus.
- Jos televisiossa ei ole HDMI-liitintä, kytke videokameran Multi/micro USB-liitin television video-/audio-tuloliittimiin AV-kaapelilla (myydään erikseen).

I Videokameran kytkeminen verkkoyhteensopivaan televisioon

Kytke videokamera tukiasemaan turvallisuusasetuksella (sivu 35).

Paina videokameran  (View Images) -painiketta ja valitse **MENU** → [Wireless] → [ Function] → [View on TV] → toistettava kuvatyyppe.

- Voit katsoa AVCHD-videoita, MP4-videoita ja vain valokuvia.

XAVC S 4K -muodossa kuvattujen trimmattujen videoiden (Trimming Playback) toistaminen

Voit toistaa XAVC S 4K -tiedostomuodossa tallennettuja videoita samalla kun suurennat ja trimmaat katsottavan osan, myös zoomatessasi kohtausta Full HD -kuvanlaatuun saakka.

- 1** Vaihda HDMI-lähtöasetus viemään 4K-videoita. Valitse **MENU** → [Setup] → [ Connection] → [HDMI Resolution] → haluamasi asetus.
- 2** Kytke videokameran HDMI OUT -liitäntä television HDMI IN -liitäntään toimitetulla HDMI-kaapelilla.

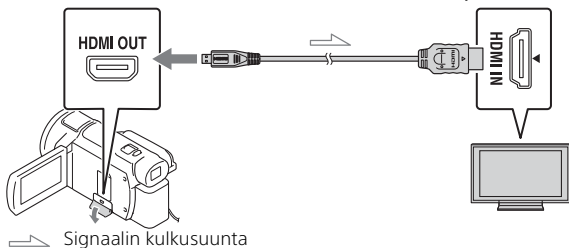

Televisio	[HDMI Resolution]
4K-televisio	[Auto]*, [2160p/1080p]*, [1080p], [1080i], [720p]
Teräväpiirtotelevisio	[Auto], [1080p], [1080i], [720p]

* Näyttö tyhjenee muutamaksi sekunniksi, kun otat käyttöön tai poistat käytöstä trimmattujen videoiden toiston.

3 Kosketa ON (trimmaus käytössä) -painiketta LCD-näytöllä toiston aikana ja valitse trimmattava osa koskettamalla sitä.

- Toistettava kuva trimmataan teräväpiirtokuvaalaatuun (HD).

Huomautuksia

- Trimmattujen videoiden toisto ei ole käytettävissä videokameran LCD-näytöllä.

Kuvien katselu sisäisellä projektorilla (FDR-AXP55)

- 1 Paina PROJECTOR-painiketta (sivu 48).
- 2 Valitse [Image Shot on This Device].
- 3 Noudata LCD-näytön käyttöohjeita ja valitse sitten [Project].

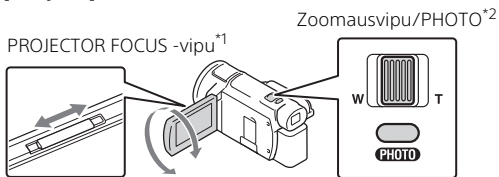

*1 Säädä projisoidun kuvan tarkennusta.

*2 Käytä zoomausvipua siirtääksesi projisoidussa kuvassa näkyvän valintakehyksen liikuttamiseen ja paina sitten PHOTO-painiketta.

| Sisäisen projektorin käyttö tietokoneen/älypuhelimien kanssa

- ① Kytke tämän laitteen PROJECTOR IN -liitäntä (sivu 48) kytkettävän laitteen HDMI-lähtöliitäntään HDMI-kaapelilla (mukana).
 - Käytä kaupallisesti saatavilla olevaa sovitinta, jos HDMI-kaapeli (mukana) ei sovi sen laitteen liitäntään, johon haluat sen kytkeä. Katso lisätietoja kytkettävän laitteen käyttöoppaasta.
- ② Valitse [Image from External Device] edellä olevassa vaiheessa 2.

Kuvien tuominen tietokoneella

Toimet, joita PlayMemories Home™ -ohjelmistolla voi tehdä

PlayMemories Home -ohjelmistolla voit tuoda videoita ja valokuvia tietokoneeseen ja käyttää niitä eri tavoilla.

- Päivitä PlayMemories Home uusimpaan versioon ennen käyttöä.



Tuo kuvia videokamerasta.

Tuotujen kuvien toistaminen



Kuvien jakaminen PlayMemories Online™ -ohjelmistolla



Windows-järjestelmässä myös seuraavat toiminnot ovat käytettävissä.



Kuvien katsominen kalenterissa



Videolevyjen luominen



Kuvien lähettäminen verkkopalveluihin

| PlayMemories Home -ohjelmiston lataaminen

PlayMemories Home on ladattavissa seuraavasta URL-osoitteesta.
<http://www.sony.net/pm/>

| Tietokonejärjestelmän tarkistaminen

Voit tarkistaa ohjelmiston tietokonevaatimukset seuraavasta URL-osoitteesta.
<http://www.sony.net/pcenv/>



Kuvien tallentaminen ulkoiselle medialaitteelle

Tässä selitetään, miten videoita ja valokuvia tallennetaan ulkoiselle tallennusvälineelle. Katso myös ulkoisen tallennusvälineen mukana toimitetusta käyttöoppaasta.

Tallenna videoita tietokoneelle käyttämällä PlayMemories Home -ohjelmistoa (sivu 28).

Videoiden tallentaminen

Laite	Kaapeli	Kuvalaatu/ tallennusmuoto	Tallennusväli
Tallennin, jossa ei ole USB-liitintä	AV-kaapeli (myydään erikseen)	Vakiotarkkuuksinen kuvalaatu	DVD
Ulkoinen tallennuslaite	VMC-UAM2 USB- sovitinkaapeli (myydään erikseen)	4K/teräväpiirto- kuvalaatu (HD) • XAVC S • AVCHD	Ulkoinen tallennusväline
Tietokone	Micro USB -kaapeli	4K/teräväpiirto- kuvalaatu (HD) • XAVC S • AVCHD	Tietokone ja liitetty ulkoinen laite

- Katso viimeisimmästä tallennusympäristöstä seuraavalta verkkosivulta: <http://www.sony.net/>
- Voit tallentaa kuvia kytkemällä tallentimen analogisella AV-kaapelilla (myydään erikseen). Videot tallennetaan käyttämällä vakiokuvanlaatua (sivu 30).
- Voit kopioida kuvat suoraan ulkoiseen tallennuslaitteeseen VMC-UAM2 USB -sovitinkaapelilla (myydään erikseen).

Laitteen liittäminen

| Tallennin, jossa ei ole USB-liitintä

Liitä tallennin videokameran Multi/micro USB -liittimeen AV-kaapelilla (myydään erikseen).

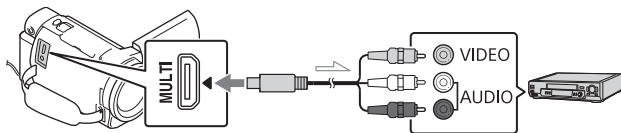

➤ Signaalin kulkusuunta

- Katso kuvien tallentamisohteita varten myös tallennuslaitteen mukana tulleita ohjeita.
- Videot tallennetaan käyttämällä vakiokuvanlaatua.

| Ulkoinen USB-kiintolevy

Liitä ulkoinen tallennuslaite videokameran Multi/micro USB -liittimeen VMC-UAM2 USB-sovitinkaapelilla (myydään erikseen).

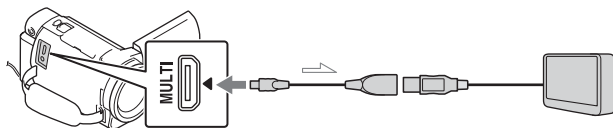

➤ Signaalin kulkusuunta

- Videot tallennetaan käyttämällä 4K-/teräväpiirtokuvaletta (HD).

Wi-Fi-toiminnon käyttäminen

PlayMemories Mobile™ -ohjelmiston asentaminen älypuheliimeen

PlayMemories Mobile -ohjelmiston uusimmat tiedot ja lisätietoja sen toiminnoista on seuraavassa URL-osoitteessa.



<http://www.sony.net/pmm/>

Android-käyttöjärjestelmä

Asenna PlayMemories Mobile Google Playstä.



- Android 4.0 tai uudempi tarvitaan yhden kosketuksen toimintojen (NFC) käyttöön.

iOS

Asenna PlayMemories Mobile App Storesta.



- Yhden kosketuksen toiminnot (NFC) eivät ole käytettävissä iOS-järjestelmässä.

Huomautuksia

- Et välttämättä voi ladata PlayMemories Mobile -ohjelmistoa Google play- tai App Store -kaupasta riippuen maasta tai alueesta. Hae siinä tapauksessa "PlayMemories Mobile".
- Jos PlayMemories Mobile on jo asennettu älypuheliimeen, päivitä ohjelmisto uusimpaan versioon.
- Tässä kuvatus Wi-Fi-toiminnon ei taata toimivan kaikkien älypuhelimien ja tablettien kanssa.
- Videokameran Wi-Fi-toimintoa ei voi käyttää muodostamalla yhteys julkiseen WLAN-verkkoon.
- Videokameran yhden kosketuksen toimintojen (NFC) käyttö edellyttää, että älypuhelin tai tabletti tukee NFC-toimintoa.
- Sovelluksen käyttötavat ja näyttöruudut voivat muuttua ilman ilmoitusta tulevien päivitysten yhteydessä.

MP4-videoiden ja valokuvien siirtäminen älypuheliin

Yhden kosketuksen yhteys NFC:tä tukevan Android-puhelimen kanssa

- 1 Valitse älypuhelimessa [Settings], sitten [More...] ja tarkista, että [NFC] on käytössä.

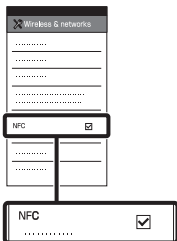

- 2 Toista videokameralla älypuheliin lähetettävä kuva.
 - Voit siirtää vain MP4-videoita ja -valokuvia.
 - Jos haluat valita MP4-videot videoita toistettaessa, katso "MP4-tilaan vaihtaminen" (sivu 22).

- 3 Kosketa videokameraa älypuhelimella.

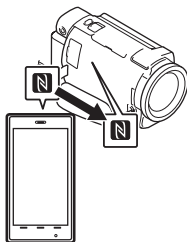



Huomautuksia

- Peruuta ensin älypuhelimien lepotila tai vapauta sen näytön lukitus.
- Varmista, että **N** näkyy videokameran LCD-näytössä ja älypuhelimessa.
- Jatka videokameran koskettamista älypuhelimella liikuttamatta niitä, kunnes PlayMemories Mobile käynnistyy (1-2 sekuntia).
- Jos videokamera ei voi muodostaa yhteyttä älypuheliin NFC:llä, katso "Wi-Fi-verkkoon yhdistäminen QR Code -koodilla" (sivu 33).

Wi-Fi-verkkoon yhdistäminen QR Code -koodilla

- 1 Paina  (View Images) -painiketta ja valitse  → [Wireless] →  [Function] → [Send to Smartphone] → [Select on This Device] → kuvatyyppi.

- 2 Valitse siirrettävä kuvatyyppi, lisää ✓ ja valitse sitten  →  .
 - QR Code, SSID ja salasana näytetään.



- 3 Käynnistä PlayMemories Mobile.

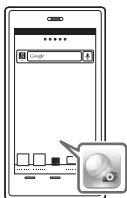

- 4 Valitse [Skannaa kameran QR Code -koodi] PlayMemories Mobile -näytöstä.

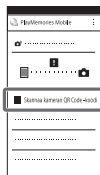

- 5 Valitse [OK]. (Jos näkyviin tulee viesti, valitse uudelleen [OK].)

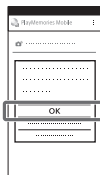

- 6 Lue älypuhelimella videokameran LCD-näytössä näkyvä QR Code.

Android

Suorita seuraavat toimet.

- ① Kun [Muodostetaanko kameraan yhteys?] näkyy, valitse [Yhdistä].

iPhone/iPad

Suorita seuraavat toimet.

- 1 Noudata näytön ohjeita ja asenna profiili (asetustiedot).

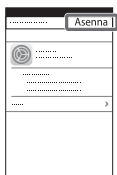

- 2 Valitse Koti-näytöstä [Asetukset] → [Wi-Fi].

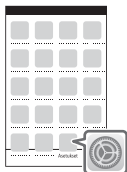

- 3 Valitse videokameran SSID.

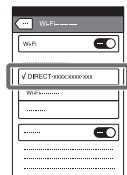

- 4 Palaa Koti-valikkoon ja käynnistä PlayMemories Mobile.

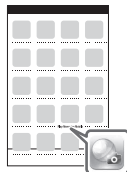



- Kun QR Code on luettu ja yhteys on muodostettu onnistuneesti, videokameran SSID (DIRECT-xxxx) ja salasana rekisteröidään älypuhelimellesi. Tulevat Wi-Fi-yhteydet videokameran ja älypuhelimien välillä vaativat vain älypuhelimien tallennetun videokameran SSID-tunnuksen valitsemisen.
- Jos videokameraa ei voida yhdistää älypuhelimeseen NFC:llä ja QR Code -koodin lukemisella, yhdistä SSID-tunnuksella ja salasanalla. Katso lisätietoja "Käyttöoppaasta".

Älypuhelimien käyttö langattomana kaukosäätimenä

Voit kuvata videokameralla käyttäen älypuheliminta langattomana kaukosäätimenä.

- 1 Valitse videokamerassa **MENU** → [Wireless] → [Wi-Fi Function] → [Ctrl with Smartphone].

- 2** Toimi älypuhelimien kanssa kuten vaiheessa 6 kohdassa "Wi-Fi-verkkoon yhdistäminen QR Code -koodilla" (sivu 33).

Kun käytät NFC:tä, näytä videokameralla kuvausruuju ja kosketa videokameran  -merkillä älypuhelimien  -merkkiä.

- 3** Käytä videokameraa älypuhelimellasi.

Huomautuksia

- Paikallisten sähköhäiriöiden ja älypuhelimien ominaisuuksien mukaan elävä kuvanäyttö ei ehkä näy hyvin.

Videoiden ja valokuvien tallentaminen tietokoneelle Wi-Fi-yhteydellä

Yhdistä tietokone etukäteen langattomaan tukiasemaan tai langattomaan laajakaistareitittimeen.

- 1** Asenna ohjelmisto tietokoneelle (vain ensimmäisellä kerralla).

Windows: PlayMemories Home
<http://www.sony.net/pm/>

Mac: Wireless Auto Import
<http://www.sony.co.jp/imsoft/Mac/>

- Jos ohjelmisto on jo asennettu tietokoneeseen, päivitä se uusimpaan versioon.

- 2** Yhdistä videokamera tukiasemaan seuraavasti (vain ensimmäisellä kerralla).

Jos et pysty rekisteröimään tukiasemaa, katso tukiaseman ohjeita tai ota yhteyttä tukiaseman asentaneeseen henkilöön.

Jos langattomassa tukiasemassa on WPS-painike

- ① Valitse videokamerassa **MENU** → [Wireless] → [Setting] → [WPS Push].
- ② Paina rekisteröitävän tukiaseman WPS-painiketta.

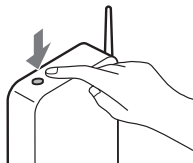

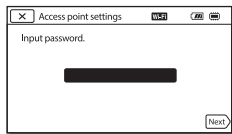

Jos tiedät langattoman tukiaseman SSID:n ja salasanan

- ① Valitse videokamerassa **MENU** → [Wireless] → [Setting] → [Access point settings].
- ② Valitse rekisteröitävä tukiasema, anna salaus ja valitse [Next].



- 3** Käynnistä tietokone, jos se ei ole käynnissä.

4 Aloita kuvien lähettäminen videokameralta tietokoneelle.

- ① Paina videokameran  (View Images) -painiketta.
- ② Valitse **MENU** → [Wireless] → [ Function] → [Send to Computer].

- Kuvat siirretään automaattisesti tietokoneelle ja tallennetaan.
 - Vain uudet kuvat siirretään. Videoiden ja useiden valokuvien tuominen voi kestää jonkin aikaa.
-

Valikoiden käyttäminen

1 Valitse **MENU**.



2 Valitse luokka.

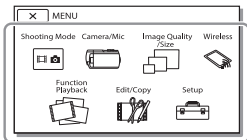

3 Valitse haluamasi valikkokohte.

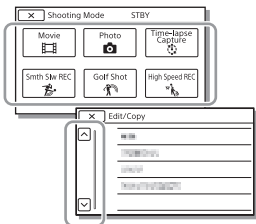

Vieritä valikkokohteita ylös- tai alaspäin.

- Lopeta valikkoasetukset tai palaa edelliseen valikkonäyttöön valitsemalla **X**.

Valikkoluettelot

Shooting Mode

Movie

Photo

Time-lapse Capture

Smth Slw REC^{*1}

Golf Shot^{*1}

High Speed REC^{*2}

Camera/Mic

Manual Settings

White Balance

Spot Meter/Fcs

Spot Meter

Spot Focus

Exposure

Focus

IRIS

Shutter Speed

AGC Limit

AE Shift

White Balance Shift

Low Lux

Camera Settings

Scene Selection

Picture Effect

Cinematone

Fader

Self-Timer

SteadyShot

SteadyShot

Digital Zoom

Filter/Protector

Auto Back Light

Manual Ring Setting^{*3}

NIGHTSHOT Light^{*3}

 Face

Face Detection

Smile Shutter

Smile Sensitivity

 Flash^{*4}

Flash

Flash Level

Red Eye Reduction

 Microphone

My Voice Canceling

Blt-in Zoom Mic

Auto Wind NR

Audio Mode

Audio Rec Level

 Shooting Assist

My Button

Focus Magnifier^{*3}

Grid Line

Display Setting

Zebra

Peaking

Audio Level Display

 Image Quality/Size

 REC Mode

 Frame Rate

Dual Video REC

 File Format

 Image Size

 Wireless

 Function

Ctrl with Smartphone

Multi Camera Control

Live Streaming

Send to Smartphone

Send to Computer

View on TV

 Setting

Airplane Mode

Multi Camera Ctrl Set

Vid REC during strm.^{*5}

WPS Push

Access point settings

Edit Device Name

Disp MAC Address

SSID/PW Reset

Network Info Reset

 Playback Function

Event View

 Edit/Copy

Delete

Protect

Copy

Direct Copy^{*6}

 Setup

 Media Settings

Media Select^{*7}

Media Info

Format

Repair Img. DB F.

File Number

 Playback Settings

Data Code

Volume

Motion Interval ADJ

Download Music^{*8}

Empty Music^{*8}

00:00 TC/UB

TC/UB Disp

TC Preset

UB Preset

TC Format^{*9}

TC Run

TC Make

UB Time Rec

 Connection

TV Type

HDMI Resolution

CTRL FOR HDMI

USB Connect

USB Connect Setting

USB LUN Setting

 **General Settings**

Beep

Monitor Brightness

Auto Keystone ADJ^{*10}

REC Lamp

Remote Ctrl

Power ON w/monitor^{*11}

Language Setting

24p Mode^{*12}Cancel 24p Mode^{*12}

Battery Info

Power Save

Initialize

Demo Mode

Version

 **Clock Settings**

Date & Time Setting

Area Setting

^{*2} Kun kuvakooksi on asetettu [XAVC S HD]

^{*3} FDR-AX53/AX55/AXP55

^{*4} Voit asettaa tämän asetuksen, kun käytät salamaa (myydään erikseen).

^{*5} Live Streaming -ominaisuus riippuu kolmannen osapuolen Internet-palveluntarjoajan palvelusta ja ehdoista alueellasi. Toiminto ei välttämättä ole saatavilla riippuen alueesi laajakaista- ja Internet-palvelun rajoituksista.

^{*6} Voit asettaa tämän asetuksen, kun käytät ulkoista tallennusvälinettä (myydään erikseen).

^{*7} FDR-AX40/AX55/AXP55

^{*8} Toiminto ei välttämättä ole saatavilla maasta/alueesta riippuen.

^{*9} 1080 60i -yhteensopivat mallit

^{*10} FDR-AXP55

^{*11} FDR-AX40

^{*12} 1080 50i -yhteensopivat mallit

^{*1} Kun kuvakooksi on asetettu [AVCHD]

Varotoimet

Verkkovirtalaite

Älä aiheuta akun navan oikosulkua millään metalliesineellä. Muutoin voi aiheutua toimintahäiriö.

Kuvien toistaminen muilla laitteilla

Tällä videokameralla kuvattuja kuvia ei ehkä voi toistaa normaalisti muilla laitteilla. Muilla laitteilla kuvattuja kuvia ei ehkä myöskään voi toistaa normaalisti tällä videokameralla.

Kuvaaminen ja toistaminen

- Vältä kovakouraista käsittelyä ja iskuja (älä kolhi, pudota tai tallo kameraa). Älä pura videokameraa osiin tai tee siihen muutoksia. Varo erityisesti objektiivia.
- Muistikortin vakaan toiminnan varmistamiseksi on suositeltavaa alustaa se videokameralla ennen ensimmäistä käyttökertaa. Muistikortin alustaminen poistaa kaikki siihen tallennetut tiedot, eikä tietoja voi palauttaa. Tallenna tärkeät tiedot esimerkiksi tietokoneelle.
- Tarkista muistikortin suunta. Jos pakotat muistikortin sisään väärin päin, muistikortti, muistikorttipaikka ja kuvatiedot voivat vahingoittua.
- Kokeile tallennustoimintoa ennen varsinaisen kuvauksen aloittamista ja varmista, että kuva ja ääni tallentuvat ongelmitta.

- Televisio-ohjelmat, elokuvat, videonauhut sekä muut vastaavat aineistot voivat olla tekijänoikeuslakien suojaamia. Tällaisen aineiston luvaton kopiointi voi olla lainvastaista.
- Tallennussisältöä ei voida korvata, vaikka tallennus tai toisto epäonnistuisi esimerkiksi videokameran, tallennusvälineen tai vastaavan virheellisen toiminnan takia.
- Videokamera ei ole pölyn-, roiskeen- tai vedenpitävä.
- Suojaa videokamera kastumiselta, kuten sateelta ja merivedeltä. Jos videokamera kastuu, se voi vioittua. Joskus näitä vikoja ei voi korjata.
- Älä suuntaa videokameraa suoraan aurinkoon tai voimakkaaseen valoon. Muutoin videokamera voi vioittua.
- Älä käytä videokameraa lähellä voimakkaita radioaaltoja tai säteilyä. Videokamera ei ehkä kuvaa tai toista kuvia oikein.
- Älä käytä videokameraa hiekkarannalla tai pölyisessä paikassa. Muutoin videokamera voi vioittua.
- Jos videokameraan tiivistyy kosteutta, lopeta käyttö, kunnes kosteus on haihtunut.
- Älä altista videokameraa iskuille tai värinälle. Jos teet niin, videokamera ei ehkä toimi oikein tai ei kuvaa. Lisäksi tallennusväline tai tallennetut tiedot voivat vahingoittua.

LCD-näyttö

LCD-näyttö on valmistettu erittäin tarkkaa tekniikkaa käyttäen. Siksi yli 99,99 % pikseleistä on täysin

toimivia. LCD-näytössä saattaa kuitenkin näkyä pieniä mustia ja/ tai kirkkaita (valkoisia, punaisia, sinisiä tai vihreitä) pisteitä. Näitä pisteitä muodostuu normaalisti valmistusprosessissa, mutta ne eivät vaikuta tallennettavaan kuvaan millään tavalla.

Videokameran lämpötila

Videokamera ja akkupaketti lämpenevät käytössä. Tämä ei ole toimintahäiriö.

Ylikuumenemissuoja

Videokameran ja akun lämpötilan mukaan et ehkä pysty kuvaamaan videoita, tai virta voi katketa automaattisesti videokameran suojaamiseksi. LCD-näytöllä näytetään ilmoitus, ennen kuin virta katkeaa tai et pysty enää kuvaamaan videoita. Anna siinä tapauksessa virran olla katkaistuna ja odota, että videokamera ja akku jäähtyvät. Jos kytket virran uudelleen antamatta videokameran ja akun jäähtyä tarpeeksi, virta voi katketa uudelleen tai et pysty kuvaamaan videoita.

WLAN-verkon (Wi-Fi, NFC jne.) poistaminen käytöstä tilapäisesti

Lentokoneessa voit poistaa Wi-Fi-toiminnon tilapäisesti käytöstä. Valitse **MENU** → [Wireless] → [📶 Setting] → [Airplane Mode] → [On].

WLAN

Emme hyväksy mitään vastuuta mistään vahingoista, joita mahdollisesti seuraa videokameran tai siihen ladattujen

kohteiden luvattomasta käytöstä, mikäli kamera katoaa tai varastetaan.

Tietoja WLAN-tuotteiden turvallisuudesta

- Varmista, että käytät aina suojattua langatonta verkkoa laitteillasi, jotta välttyisit hakkeroinnilta, valtuuttamattomalta kolmannen osapuolen käytöltä ja muilta haavoittuvuuksilta.
- On tärkeää asettaa suojaus langatonta verkkotoimintoa käytettäessä.
- Sony ei anna takuita eikä ole vastuussa mistään vahingoista, jotka johtuvat puutteellisesta suojauksesta tai langattoman verkon käytöstä.

Vianmääritys

Jos videokameran käytössä ilmenee ongelmia:

- Tarkista videokamera Käyttöoppaan ohjeiden avulla (sivu 5).
- Irrota virtalähde ja liitä se uudelleen noin 1 minuutin kuluttua. Käynnistä sitten videokamera.
- Videokameran alustaminen (sivu 39).
Kaikki asetukset, myös kellonaika, palautetaan oletusarvoihin.
- Ota yhteys Sony-jälleenmyyjään tai lähimpään valtuutettuun Sony-huoltoon.

Tekniset tiedot

Järjestelmä

Signaalimuoto:

UHDTV

HDTV

NTSC-väri, EIA-standardit
(1080 60i -yhteensopivat mallit)

PAL-väri, CCIR-standardit
(1080 50i -yhteensopivat mallit)

Videon tallennusmuoto:

XAVC S (XAVC S -muoto)

Kuva: MPEG-4 AVC/H.264

Ääni: MPEG-4 Linear PCM

2-kanavainen (48 kHz/16 bittiä)
AVCHD (AVCHD-muoto, vers.

2.0 -yhteensopiva)

Kuva: MPEG-4 AVC/H.264

Ääni: Dolby Digital 2-kan./

5,1-kan.

Dolby Digital 5.1 Creator^{*1}

MP4

Kuva: MPEG-4 AVC/H.264

Ääni: MPEG-4 AAC-LC 2ch

^{*1} Valmistettu Dolby

Laboratories -yhtiön

lisenssillä.

Valokuvien tiedostomuoto:

DCF Ver.2.0 -yhteensopiva

Exif Ver.2.3 -yhteensopiva

MPF Baseline -yhteensopiva

Etsin (FDR-AX53/AX55/AXP55):

0,6 cm (0,24-tyyppi) Väri

1 555 200 pistettä vastaava

Tallennusväline (video/valokuva):

Sisäinen muisti (FDR-AX40/

AX55/AXP55): 64 Gt^{*2}

XAVC S 4K (100 Mbps), XAVC S

HD High Speed REC (100

Mbps), Video:

SDHC-muistikortti (UHS-

nopeusluokka 3 tai

nopeampi)^{*3}

SDXC-muistikortti (UHS-
nopeusluokka 3 tai
nopeampi)^{*3}

microSDHC-muistikortti (UHS-
nopeusluokka 3 tai
nopeampi)^{*3}

microSDXC-muistikortti (UHS-
nopeusluokka 3 tai
nopeampi)^{*3}

XAVC S HD, XAVC S 4K (60
Mbps), Video:

SDHC-muistikortti (luokka 10,
tai UHS-nopeusluokka 1 tai
nopeampi)^{*3}

SDXC-muistikortti (luokka 10, tai
UHS-nopeusluokka 1 tai
nopeampi)^{*3}

microSDHC-muistikortti (luokka
10, tai UHS-nopeusluokka 1 tai
nopeampi)^{*3}

microSDXC-muistikortti (luokka
10, tai UHS-nopeusluokka 1 tai
nopeampi)^{*3}

AVCHD, valokuva:

Memory Stick Micro (Mark2)

Memory Stick PRO-HD Duo

SD-kortti (luokka 4 tai

nopeampi, tai UHS-

nopeusluokka 1 tai nopeampi)

microSD-muistikortti (luokka 4

tai nopeampi, tai UHS-

nopeusluokka 1 tai nopeampi)

^{*2} Käyttäjän käytettävissä oleva

kapasiteetti (noin): 62,4 Gt

1 Gt vastaa 1 miljardia tavua,

joista osa käytetään

järjestelmän hallintaan ja/tai

sovellustiedostoihin. Vain

valmiiksi tallennetun

esittelyvideon voi poistaa.

^{*3} Vähintään 4 Gt:n kapasiteetti
vaaditaan.

Kuvalaite:

1/2,5-tyyppin (7,20 mm)
taustavalaistu Exmor R™ CMOS
-kenno
Tallennuspikselit (valokuva,
16:9):
Enintään 16,6 megapikseliä
(5 440 × 3 056)^{*4}
Brutto: Noin 8,57 megapikseliä
Käytettävissä (video, 16:9)^{*5}:
Noin 8,29 megapikseliä
Käytettävissä (valokuva, 16:9):
Noin 8,29 megapikseliä
Käytettävissä (valokuva, 4:3):
Noin 6,22 megapikseliä

Objektiivi:

ZEISS Vario-Sonnar T*
-objektiivi
20× (Optinen)^{*5}, 4K: 30× (Clear
Image Zoom, videoita
kuvattaessa)^{*6} HD: 40× (Clear
Image Zoom, videoita
kuvattaessa)^{*6}, 250×
(digitaalinen)
Suodattimen halkaisija: 55 mm
F2,0 - F3,8
Polttoväli:
f= 4,4 mm - 88 mm
Muunnettuna 35 mm:n
valokuvakameraan
Videoilte^{*5}:
f= 26,8 mm - 536 mm (16:9)
Valokuville:
f= 26,8 mm - 536 mm (16:9)
Väriämpötila: [Auto], [One Push],
[Indoor], [Outdoor]
Vähimmäisvalaistus:
4K: 9 lx (lux), HD: 6 lx (lux)
(oletusasetus, suljinnopeus
1/60 sekuntia)
4K: 1,8 lx (lux), HD: 1,2 lx (lux)
([Low Lux]-asetuksena [On],
suljinnopeus 1/30 sekuntia)

NightShot (FDR-AX53/AX55/
AXP55): 0 lx (lux) (suljinnopeus
1/60 sekuntia)

^{*4} Sony'n BIONZ-X-tekniikan
ainutlaatuinen
kuvankäsittelyjärjestelmä
mahdollistavat valokuvia
vastaavan tarkkuuden
mainituissa kokoluokissa.

^{*5} [SteadyShot]-asetuksena
[Standard] tai [Off].

^{*6} [SteadyShot]-asetuksena
[Active].

Tulo-/lähtöliittimet

HDMI OUT-liitäntä: HDMI-
mikroliitin
PROJECTOR IN-liitäntä (FDR-
AXP55): HDMI-mikroliitin
MIC-tuloliitäntä: Stereominiliitäntä
(ϕ 3,5 mm)
Kuulokeliitäntä: Stereominiliitäntä
(ϕ 3,5 mm)
USB-liitäntä: Multi/micro USB
-liitin*

* Tukee Micro USB -yhteensopivia
laitteita.

USB-yhteyttä käytetään vain
lähteviä yhteyksiä varten
(Euroopassa olevat asiakkaat).

LCD-näyttö

Kuva: 7,5 cm (3,0-tyyppi,
kuvasuhde 16:9)
Pikselien kokonaismäärä:
FDR-AX40:
460 800 (960 × 480)
FDR-AX53/AX55/AXP55:
921 600 (1 440 × 640)

Projektor (FDR-AXP55)

Projektiotyyppi: DLP
Valonlähde: LED (R/G/B)
Tarkennus: Manuaalinen

Heijastusetäisyys: 0,5 m tai yli
Tarkkuus (lähtö): 854 × 480
Jatkuva projektiotaika (mukana
toimitetulla akulla):
Noin 2 h. 25 min.

WLAN

Tuettu standardi: IEEE 802.11 b/g/n
Taajuus: 2,4 GHz
Tuetut turvakäytännöt: WEP/WPA-
PSK/WPA2-PSK
Määrittäminen: WPS (Wi-Fi
Protected Setup)/manuaalinen
Käyttömenetelmä:
Infrastruktuuritila
NFC: NFC Forum Type 3 Tag
-yhteensopiva

Yleiset

Tehovaatimukset:
DC 6,8 V/7,4 V (akku),
DC 8,4 V (verkkovirtalaite)
USB Lataus: DC 5 V 1 500 mA
Keskimääräinen virrankulutus:
Kuvattaessa ja käytettäessä
etsintä (FDR-AX53/AX55/
AXP55): 4K: 4,9 W, HD: 3,6 W*
Kuvattaessa ja käytettäessä
LCD-näyttöä normaalilla
kirkkaudella: 4K: 4,9 W, HD:
3,6 W*

* AVCHD FH -tilassa

Käyttölämpötila: 0 °C – 40 °C
Säilytyslämpötila: -20 °C – +60 °C
Mitat (noin):

FDR-AX40:
73 mm × 80,5 mm × 142,5 mm
(l/k/s) mukaan lukien
ulkonevat osat
73 mm × 80,5 mm × 166,5 mm
(l/k/s) mukaan lukien
ulkonevat osat ja mukana
toimitettu ladattava akku
FDR-AX53/AX55:
73 mm × 80,5 mm × 161,0 mm

(l/k/s) mukaan lukien
ulkonevat osat
73 mm × 80,5 mm × 166,5 mm
(l/k/s) mukaan lukien
ulkonevat osat ja mukana
toimitettu ladattava akku
FDR-AXP55:
77 mm × 80,5 mm × 161,0 mm
(l/k/s) mukaan lukien
ulkonevat osat
77 mm × 80,5 mm × 166,5 mm
(l/k/s) mukaan lukien
ulkonevat osat ja mukana
toimitettu ladattava akku

Paino (noin):

FDR-AX40:
510 g, vain pääyksikkö
610 g mukaan lukien mukana
toimitettu ladattava akku NP-
FV70
FDR-AX53/AX55:
535 g, vain pääyksikkö
635 g mukaan lukien mukana
toimitettu ladattava akku NP-
FV70
FDR-AXP55:
565 g, vain pääyksikkö
660 g mukaan lukien mukana
toimitettu ladattava akku NP-
FV70

Verkkovirtalaite AC-L200D

Tehovaatimukset: AC 100 V –
240 V, 50 Hz/60 Hz
Tehonkulutus: 18 W
Lähtöjännite: DC 8,4 V*

* Katso muut tekniset tiedot
verkkovirtalaitteen tarrasta.

| Ladattava akku NP-FV70

Maksimilähtöjännite: DC 8,4 V

Lähtöjännite: DC 6,8 V

Enimmäislatausjännite: DC 8,4 V

Enimmäislatausvirta: 3,0 A

Kapasiteetti

Tyypillinen: 14,0 Wh (2 060 mAh)

Vähintään: 13,3 Wh (1 960 mAh)

Tyyppi: Litium-ioni

| Tavaramerkit

- AVCHD, AVCHD Progressive, AVCHD-logotyyppi ja AVCHD Progressive-logotyyppi ovat Panasonic Corporationin ja Sony Corporationin tavaramerkkejä.
- XAVC S ja  ovat rekisteröityjä tavaramerkkejä, jotka omistaa Sony Corporation.
- Memory Stick ja  ovat tavaramerkkejä tai rekisteröityjä tavaramerkkejä, jotka omistaa Sony Corporation.
- Blu-ray Disc™ ja Blu-ray™ ovat Blu-ray Disc Associationin tavaramerkkejä.
- Dolby ja double-D-symboli ovat Dolby Laboratories -yhtiön tavaramerkkejä.
- Termit HDMI ja HDMI High-Definition Multimedia Interface ja HDMI-logo ovat HDMI Licensing LLC:n tavaramerkkejä tai rekisteröityjä tavaramerkkejä Yhdysvalloissa ja muissa maissa.
- Windows on Microsoft Corporationin rekisteröity tavaramerkki tai tavaramerkki Yhdysvalloissa ja/tai muissa maissa.

- Mac on Apple Inc. -yhtiön rekisteröity tavaramerkki Yhdysvalloissa ja/tai muissa maissa.
- Intel, Pentium ja Intel Core ovat Intel Corporationin tavaramerkkejä Yhdysvalloissa ja/tai muissa maissa.
- SDXC-logo on SD-3C, LLC:n tavaramerkki.
- Android ja Google Play ovat tavaramerkkejä, jotka omistaa Google Inc.
- Wi-Fi, Wi-Fi-logo ja Wi-Fi PROTECTED SET-UP ovat Wi-Fi Alliancen rekisteröityjä tavaramerkkejä.
- N-merkki on NFC Forum, Inc.:n tavaramerkki tai rekisteröity tavaramerkki Yhdysvalloissa ja muissa maissa.
- Facebook ja "f"-logo ovat Facebook, Inc. -yhtiön tavaramerkkejä tai rekisteröityjä tavaramerkkejä.
- YouTube ja YouTube-logo ovat Google Inc. -yhtiön tavaramerkkejä tai rekisteröityjä tavaramerkkejä.
- iPhone ja iPad ovat Apple Inc. -yhtiön rekisteröityjä tavaramerkkejä Yhdysvalloissa ja muissa maissa.
- QR Code on rekisteröity tavaramerkki, jonka omistaa DENSO WAVE INCORPORATED.

Kaikki muut tässä mainitut tuotenimet voivat olla vastaavien yritysten tavaramerkkejä tai rekisteröityjä tavaramerkkejä. Lisäksi merkkejä ™ ja ® ei ole mainittu kaikissa asianomaisissa kohdissa tässä käyttöoppaassa.



| GNU GPL/LGPL -lisenssiä käyttävästä ohjelmistosta

Tähän tuotteeseen sisältyy ohjelmistoa, joka täyttää seuraavan GNU GPL -lisenssin (jäljempänä "GPL") tai GNU LGPL -lisenssin (jäljempänä "LGPL"). Tämä tarkoittaa, että sinulla on oikeus käyttää, muokata ja levittää näiden ohjelmistojen lähdekoodia mukana toimitetun GPL/LGPL-lisenssin mukaisesti.

Lähdekoodi on saatavilla Internetistä. Lataa se seuraavasta URL-osoitteesta.

<http://oss.sony.net/Products/Linux>

Toivomme, että et ota meihin yhteyttä lähdekoodin sisällöstä. Lisenssien kopiot (englanniksi) on tallennettu tämän tuotteen sisäiseen muistiin. Muodosta massamuistiyhteys tämän tuotteen ja tietokoneen välille ja lue tiedostot "PMHOME"-kansion "LICENSE"-kansioista.

Osat ja säätimet

Sulkeissa () olevilla sivuilla on lisätietoja.

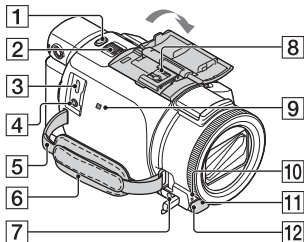

- 1** PHOTO-painike (16, 18)
- 2** Zoomausvipu (18)
- 3** Multi/Micro USB -liitin
Tukee Micro USB
-yhteensopivia laitteita. Tämä
liitäntä ei tue VMC-AVM1-
sovitinkaapelia (myydään
erikseen). Et voi käyttää
lisävarusteita A/V-etäliittimellä.
- 4**  (mikrofoni) liitäntä (PLUG
IN POWER)
- 5** Olkahihnan silmukka
- 6** Käsihihna
- 7**  (kuuloke) -liitäntä
- 8** Moniliitäntäkengä

ni Multi
Interface Shoe

Tietoja moniliitäntäkengän kanssa yhteensopivista lisävarusteista saat alueesi Sony-sivustolta, paikalliselta Sony-jälleenmyyjältä tai valtuutetusta Sony-huollosta. Muiden valmistajien lisälaitteiden toimintaa ei voi taata.

Jos käytät kenkäsovitinta (myydään erikseen), voit myös käyttää Active Interface Shoe

-kengän kanssa yhteensopivia lisävarusteita.

Vian estämiseksi älä käytä kaupallisia salamia, joissa on korkeajännitteiset synkronointiterminaalit tai käänteinen polariteetti.

- 9** N-merkki (32)
NFC: Near Field
Communication
- 10** Kameran kuvausvalo
- 11** Etäanturi
- 12** NIGHTSHOT-valo (FDR-AX53/
AX55/AXP55)

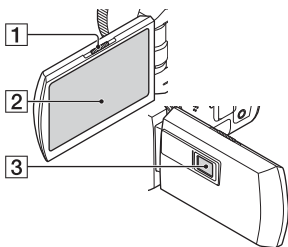

- 1** PROJECTOR FOCUS -vipu (27)
(FDR-AXP55)
- 2** LCD-näyttö/kosketuspaneeli
- 3** Projektorilinssi (FDR-AXP55)

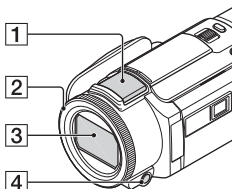

- 1** Sisäinen mikrofoni

Muuta

- 2** MANUAL-rengas (FDR-AX53/AX55/AXP55) (19)

Manuaalisia toimintoja voidaan liittää painikkeeseen ja säätimeen.

- 3** Objektiivi (ZEISS-linssi)
4 MANUAL-painike (FDR-AX53/AX55/AXP55)

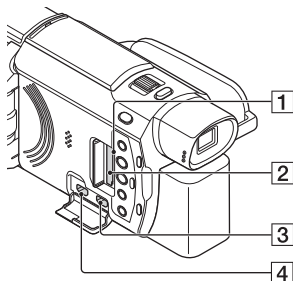

- 1** Muistikortin käyttövalo (13)
2 Muistikorttipaikka (13)
3 HDMI OUT -liitäntä
4 PROJECTOR IN -liitäntä (27) (FDR-AXP55)

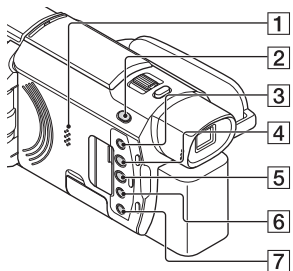

- 1** Kaiutin
2 [Shooting Mode] (Shooting Mode) -painike (18) (FDR-AX53/AX55/AXP55)

- 3** [My Voice Canceling] -painike

Vaimentaa kuvaajan äänen.

- 4** PROJECTOR-painike (27) (FDR-AXP55)
5 [View Images] -painike (20)
6 NIGHTSHOT-painike (FDR-AX53/AX55/AXP55)
7 [ON/STANDBY] -painike

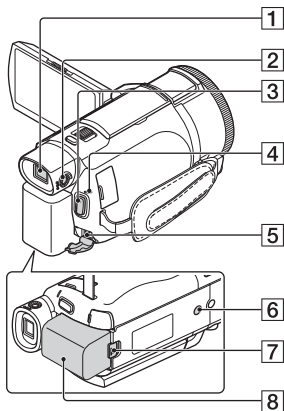

- 1** Etsin (FDR-AX53/AX55/AXP55)
 Videokameraan kytketään virta, kun etsin vedetään ulos.
2 Etsimen objektiivinsäätövipu (FDR-AX53/AX55/AXP55)
 Jos ilmaisimet etsimessä vaikuttavat sumeilta, käännä etsimen objektiivinsäätövipua.
3 START/STOP-painike (16)
4 POWER/CHG (lataus) -merkkivalo (9)
5 DC IN -liitäntä

- 6** Jalustan liitäntä
Liitä jalusta (myydään erikseen: ruuvin pituuden on oltava alle 5,5 mm). Jalustan tiedoista riippuen tämä tuote ei liittämisen jälkeen ole välttämättä suunnattu oikeaan suuntaan.
- 7** BATT (akku) -vapautusvipu
- 8** Akku (9)

| Käsihihnan kiristäminen

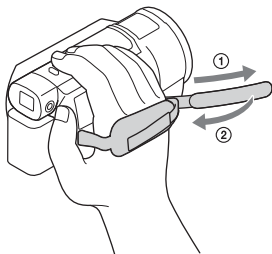

Muuta

Hakemisto

A

- Akku 9
- Akun lataaminen 9
- Akun lataaminen tietokoneella 10
- Alusta 15
- Android 31
- App Store 21
- Asennus 31
- AVCHD 6, 7

D

- Dual Video REC 16

G

- Google play 31

H

- HDMI-kaapeli 23

I

- iOS 31

J

- Jalusta 49

K

- Kosketuspaneeli 47
- Kuvauksen/toiston aika 10
- Kuvaus 16
- Kuvausaika 17
- Kuvien tuominen tietokoneella 28
- Kytke virta 12
- Käsihihna 49
- Käyttöopas 5

L

- Langaton tukiasema 35
- Latausaika 10
- LCD-näyttö 47

M

- Manuaalinen kuvaus 19
- Memory Stick Micro™ (M2) 13
- Micro USB -kaapeli 10
- microSD-muistikortti 14
- MP4 32
- Muistikortti 13
- Muokkaus 20
- My Voice Canceling 17

N

- NFC 32

O

- Ohjelmisto 28

P

- Pistorasia 10
- PlayMemories Home 28
- PlayMemories Online 28
- Poisto 22
- Projektorit 27
- Päivämäärä ja kellonaika 12

T

- Tallennusväline 15
- Tekniset tiedot 42
- Tietokone 28
- Tietokonejärjestelmä 28
- Toisto 20
- Trimming Playback 25
- TV 23
- Täysi lataus 10

V

- Vakiovarusteet 8
- Valikkokohtan liittäminen 19
- Valikkoluettelot 37
- Valikot 37
- Valokuvat 18
- Varotoimet 40
- Verkko 25
- Verkkovirtalaite 9

Vianmääritys 41

Videot 16

W

Wi-Fi 31

Windows 28

X

XAVC S 4K 6, 7

XAVC S HD 6, 7

Y

Yhden kosketuksen toiminnot
(NFC) 31

Z

Zoomaus 16

Ä

Älypuhelin 31

Äänimerkki 12

Прочтите перед началом работы

Перед использованием устройства внимательно прочтите данное руководство и сохраните его для дальнейших справок.

ПРЕДУПРЕЖДЕНИЕ

Для уменьшения риска возгорания или поражения электрическим током:

- 1) не подвергайте устройство воздействию дождя или влаги.**
- 2) не устанавливайте на устройство предметы, заполненные жидкостью, например, вазы.**

Не подвергайте аккумуляторные батареи воздействию интенсивного солнечного света, огня или какого-либо источника излучения.



ПРЕДУПРЕЖДЕНИЕ

Батарейный блок

Неправильное обращение с батарейным блоком может стать причиной его взрыва, возгорания, а также химических ожогов. Соблюдайте следующие меры предосторожности.

- Не подвергайте батарейный блок каким бы то ни было механическим воздействиям: ударам, падениям или попаданиям под тяжелые предметы.
 - Во избежание короткого замыкания не допускайте контакта металлических предметов с контактами батарейного блока.
 - Не допускайте нагрева батарейного блока до температуры выше 60 °C: избегайте воздействия на него прямых солнечных лучей, а также не оставляйте в припаркованном на солнце автомобиле.
 - Запрещается сжигать блок или бросать его в огонь.
 - Не следует использовать поврежденные и протекшие литий-ионные батареи.
 - Для зарядки батарейного блока используйте оригинальное зарядное устройство Sony или другое совместимое зарядное устройство.
 - Храните батарейный блок в недоступном для детей месте.
 - Храните батарейный блок в сухом месте.
 - Замену следует выполнять только на батарейный блок того же или аналогичного типа, рекомендованный Sony.
 - Утилизация использованных батарейных блоков должна производиться надлежащим образом в соответствии с инструкциями.
- Не разбирайте блок.

Адаптер переменного тока

Не включайте адаптер переменного тока, когда он находится в узком месте, например, между стеной и мебелью.

При использовании сетевого адаптера переменного тока воспользуйтесь близлежащей сетевой розеткой. Если при использовании аппарата возникает неисправность, немедленно отсоедините сетевой адаптер переменного тока от сетевой розетки.

Примечание относительно шнура питания

Шнур питания специально предназначен для использования только с этой видеокамерой и не должен использоваться с другим электрооборудованием.

**Только для моделей
предназначенных для
рынков России и стран СНГ**

EAC

Если видеокамера подключена к настенной розетке с помощью сетевого адаптера, питание от сети переменного тока подается, даже когда камера отключена.

Дата изготовления изделия.

Дата изготовления указана на упаковке на этикетке со штрих-кодом в следующем формате: MM-YYYY, где MM – месяц, YYYY – год изготовления.

Дата изготовления литий-ионного батарейного блока указаны на боковой стороне или на поверхности с наклейкой.

5 буквенно-цифровых символов



7: 2007 г.	A: Январь
8: 2008 г.	B: Февраль
9: 2009 г.	C: Март
0: 2010 г.	D: Апрель
:	E: Май
	F: Июнь
	G: Июль
	H: Август
	I: Сентябрь
	J: Октябрь
	K: Ноябрь
	L: Декабрь

Производитель: Сони Корпорейшн,
1-7-1 Конан, Минато-ку, Токио 108-
0075, Япония

Страна-производитель: Китай

RU

Импортер на территории стран Таможенного союза АО «Сони Электроникс», Россия, 123103, Москва, Карамышевский проезд, 6

Организация, уполномоченная принимать претензии от потребителей на территории Казахстана АО «Сони Электроникс» Представительство в Казахстане, 050010, Республика Казахстан, г. Алматы, пр. Достык, дом 117/7

ДЛЯ ПОЛЬЗОВАТЕЛЕЙ В ЕВРОПЕ

Уведомление

Если статическое электричество или электромагнитные силы приводят к сбою в передаче данных, перезапустите приложение или отключите и снова подключите коммуникационный кабель (USB и т.д.).

Данное изделие было испытано и признано соответствующим диапазону, установленному инструкцией EMC, по использованию соединительных кабелей короче 3 метров.

Электромагнитные поля определенных частот могут влиять на изображение и звук данного аппарата.

Утилизация использованных элементов питания и отслужившего электрического и электронного оборудования (Директива применяется в странах Евросоюза и других европейских странах, где действуют системы раздельного сбора отходов)



В данном руководстве приведено описание устройств, совместимых с форматом 1080 60i и устройств, совместимых с форматом 1080 50i.

Чтобы проверить, совместима ли камера с форматом 1080 60i или 1080 50i, проверьте следующие метки на нижней стороне фотоаппарата.

Устройство, совместимое с форматом 1080 60i: 60i

Устройство, совместимое с форматом 1080 50i: 50i

Дополнительные сведения о видеокамере (Справочное руководство)

Справочное руководство является интерактивным руководством. Обратитесь к нему для получения подробных инструкций по многочисленным функциям видеокамеры.

Зайдите на страницу поддержки компании Sony.

http://rd1.sony.net/help/cam/1630/h_??



В документе "Справочное руководство" содержится дополнительная информация, в том числе по следующим функциям.

- Интервалы съемки
- ТС/UB (код времени/информационный бит)
- Киностудия Выбранного
- Поток вещания
- Упр. многокам. съём.
- Подгонка воспроизведения

Содержание

Прочтите перед началом работы	2
Дополнительные сведения о видеокамере (Справочное руководство)	5
Выбор формата записи для фильмов	6
Подготовка к работе	9
Прилагаемые компоненты	9
Зарядка аккумуляторной батареи	10
Включение питания	13
Установка карты памяти	14
Запись/воспроизведение	17
Запись	17
Использование функций ручной настройки	20
Воспроизведение	21
Просмотр изображений на телевизоре	26
Просмотр изображений с помощью встроенного проектора (FDR-AXP55) ...	30
Сохранение изображений	31
Импорт изображений на компьютер	31
Сохранение изображений на внешний носитель	32
Использование функции Wi-Fi	34
Индивидуальная настройка видеокамеры	40
Использование меню	40
Прочее	43
Меры предосторожности	43
Технические характеристики	46
Детали и элементы управления	52
Алфавитный указатель	55



Выбор формата записи для фильмов

Видеокамера совместима с форматом XAVC S.

Что такое формат XAVC S?

XAVC S - это формат записи, позволяющий сжимать изображения высокой четкости, такие как 4K, с высокой степенью сжатия с помощью MPEG-4 AVC/H.264 и записывать их в формате файлов MP4. Это позволяет получить высокое качество изображения, сохраняя определенный уровень объема данных.

Доступные форматы записи и их функции

	XAVC S 4K	XAVC S HD	AVCHD
Разрешение в пикселях	 3840 × 2160	 1920 × 1080	 1920 × 1080
Скорость передачи в битах*1	60 Mbps/ 100 Mbps	50 Mbps*2	Макс. 28 Mbps
Свойства	Записывает изображения в формате 4K. Рекомендуется делать запись в этом формате даже если у вас нет телевизора 4K, что позволит вам воспользоваться преимуществами формата 4K в будущем.	В сравнении с форматом AVCHD объем информации намного больше, что позволяет записывать изображения с большей четкостью.	Формат обладает хорошей совместимостью с другими устройствами записи, отличными от компьютера.

*1 Скорость передачи данных в битах указывает количество данных, записываемых за определенный промежуток времени.

*2 При записи с помощью функции высокоскоростной записи можно выбрать следующие значения: 60 Mbps или 100 Mbps.

Формат записи и доступный режим съемки

Формат записи	XAVC S 4K	XAVC S HD	AVCHD
Режим съемки	Фильм	Фильм Высокоскор. ЗАП.	Фильм Плавн. Медл. ЗАП. Гольф-съемка

- Формат записи можно изменить, выбрав **MENU** → [Кач-во изб./Размер] → [ Формат файла].

Способ хранения

Формат записи	Способ хранения	Качество хранящихся изображений	Стр.
XAVC S 4K	Компьютер, использующий программное обеспечение PlayMemories Home™ • Устройство внешнего носителя	XAVC S 4K	31
XAVC S HD		XAVC S HD	31
AVCHD	Компьютер, использующий программное обеспечение PlayMemories Home	AVCHD	31
	Устройство внешнего носителя	AVCHD	32

- Для последней информации о среде хранения обратитесь на следующий web-сайт.
<http://www.sony.net/>

- Вы можете сохранить изображения, подключив видеокамеру при помощи аналогового кабеля AV (продается отдельно). Фильмы копируются со стандартной четкостью изображения (стр. 33).
- С помощью переходного кабеля VMC-UAM2 USB (продается отдельно) можно копировать изображения непосредственно на устройство внешнего носителя.

| Перемещение изображений на смартфон

Вы можете переместить изображения MP4 на смартфон, подключенный к видеокамере через Wi-Fi (стр. 34). Формат MP4 хорошо подходит для выгрузки в Интернет. Если для параметра [Двойная ЗАП видео] установлено значение [Вкл], видеокамера записывает фильмы в формате XAVC S 4K, XAVC S HD или AVCHD, одновременно записывая фильмы в формате MP4.

Прилагаемые компоненты

Числа в круглых скобках () обозначают количество принадлежностей.

Все модели

- Видеокамера (1)
- Адаптер переменного тока (1)

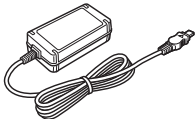

- Шнур питания (1)

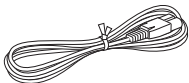

- Кабель Micro USB (1)

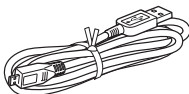

- Кабель HDMI (1)

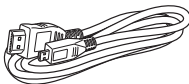

- "Руководство по эксплуатации" (данное руководство) (1)
- Аккумуляторная батарея NP-FV70 (1)



Зарядка аккумуляторной батареи

- 1 Выключите видеокамеру, закрыв ЖК-монитор, сложите видоискатель* и установите аккумуляторную батарею.

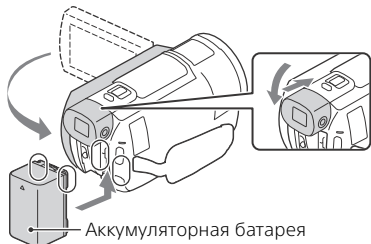

* Только модели с видоискателем (FDR-AX53/AX55/AXP55)

- 2 Подключите адаптер переменного тока и шнур питания к вашей видеокамере и к сетевой розетке.

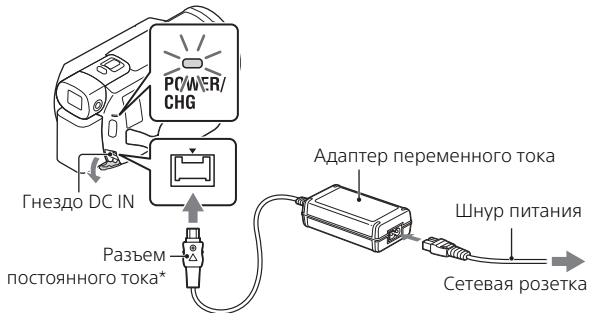

* Совместите метку ▲ на разъеме постоянного тока с такой же меткой на гнезде DC IN.

- Загорится оранжевый индикатор POWER/CHG (зарядка).
- Индикатор POWER/CHG (зарядка) погаснет, когда аккумуляторная батарея будет полностью заряжена. Отсоедините адаптер переменного тока от гнезда DC IN видеокамеры.

Зарядка батареи с использованием компьютера

Выключите компьютер и подключите разъем Multi/Micro USB видеокамеры (стр. 52) к гнезду USB компьютера с помощью кабеля Micro USB.

- Перед зарядкой видеокамеры измените ее настройку, чтобы она не переходила в спящий режим или режим ожидания.





Предполагаемое время зарядки прилагаемой аккумуляторной батареи (минуты)

Аккумуляторная батарея	Адаптер переменного тока (прилагается)	Компьютер
NP-FV70	205	555

- Время зарядки измерялось при зарядке полностью разряженной аккумуляторной батареи до полной зарядки при температуре в помещении 25 °C.

Предполагаемое время записи и воспроизведения с использованием прилагаемой аккумуляторной батареи (минуты)

Аккумуляторная батарея	Время записи		Время воспроизведения
	Непрерывная	Обычная	
NP-FV70	150	75	250

- Время записи и воспроизведения измерялось при температуре видеокамеры 25 °C.
- Время записи измерялось при записи фильмов с настройками по умолчанию ([ Формат файла]: [ XAVC S 4K], [ Режим ЗАПИСИ]: [60Mbps ], [Двойная ЗАП видео]: [Выкл]).
- Типичное время записи показывает время, в течение которого неоднократно выполняются операции запуска/остановки записи, переключения параметра [Режим съемки] и масштабирования.
- Время записи указано при записи с открытым ЖК-монитором.

Использование видеокамеры с подключением к сети

Подключите видеокамеру к сетевой розетке так же, как это описано в разделе “Зарядка аккумуляторной батареи”.

| Извлечение аккумуляторной батареи

Выключите видеокамеру. Сдвиньте рычаг освобождения аккумуляторной батареи BATT (①) и извлеките аккумуляторную батарею (②).

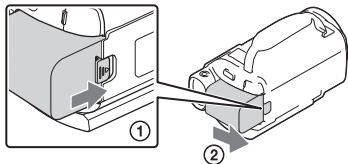

| Зарядка аккумуляторной батареи за границей

Вы можете заряжать аккумуляторную батарею в любых странах/регионах с использованием прилагаемого к видеокамере адаптера переменного тока при напряжении сети переменного тока в диапазоне 100 В - 240 В, частотой 50 Гц/60 Гц.

- Не используйте электронный трансформатор напряжения.

Включение питания

- 1 Откройте ЖК-монитор видеокамеры и включите питание.

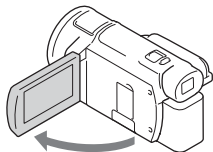

- Можно также включить видеокамеру, выдвинув видеоискатель (только модели с видеоискателем (FDR-AX53/AX55/AXP55)).

- 2 Следуя инструкциям, представленным на ЖК-мониторе, выберите язык, географический регион, Летнее время, формат даты, дату и время.

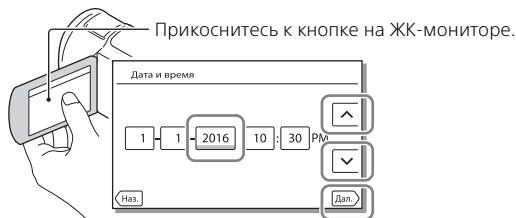

- Для перехода на следующую страницу коснитесь [Дал.].
- Для выключения питания закройте ЖК-монитор. Если выдвинут видеоискатель, задвиньте его (только модели с видеоискателем (FDR-AX53/AX55/AXP55)).
- Для повторной установки даты и времени выберите [MENU] → [Установка] → [🕒 Установка часов] → [Устан. даты и вр.]. (Если видеокамера не использовалась в течение нескольких месяцев.)
- Для отключения звука при выполнении действий выберите [MENU] → [Установка] → [🔧 Общие настройки] → [Звук] → [Выкл.].

Установка карты памяти

- 1 Откройте крышку и вставьте карту памяти до щелчка.

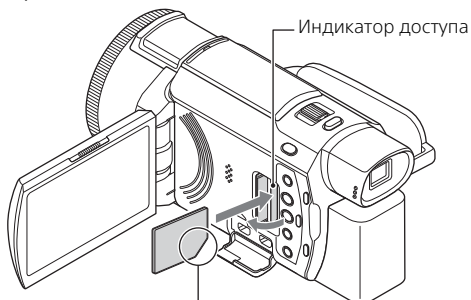

Вставьте карту памяти, ориентируя срезанный угол так, как показано на рисунке.

- При установке новой карты памяти появляется экран [Подготовка файла базы данных изображений. Пожалуйста, подождите.]. Дождитесь исчезновения экрана.
- Для выбора карты памяти в качестве носителя записи выберите [MENU] → [Установка] → [Настройки носителя] → [Выбрать носитель] → [Карта памяти] (FDR-AX40/AX55/AXP55).
- Для извлечения карты памяти откройте крышку и слегка нажмите на карту памяти один раз.

Типы карт памяти, поддерживаемые видеокамерой

Выберите тип карты памяти для использования в видеокамере, используя следующую таблицу.

Карта памяти	AVCHD	XAVC S
Memory Stick PRO Duo	○ (Только Mark 2)	-
Memory Stick PRO-HG Duo™	○	-
Memory Stick Micro™ (M2)	○ (Только Mark 2)	-

Карта памяти	AVCHD	XAVC S
Карта памяти SD	○ ^{*1}	-
Карта памяти SDHC	○ ^{*1}	○ ^{*2}
Карта памяти SDXC	○ ^{*1}	○ ^{*2}
Карта памяти microSD	○ ^{*1}	-
Карта памяти microSDHC	○ ^{*1}	○ ^{*2}
Карта памяти microSDXC	○ ^{*1}	○ ^{*2}

^{*1} SD 4-го класса скорости: **CLASS 4** или выше или UHS 1-го класса скорости: **U1** или выше

^{*2} Карты памяти, отвечающие следующим условиям:

- емкость 4 ГБ или более;

- SD 10-го класса скорости: **CLASS 10** или UHS 1-го класса скорости: **U1** или выше.

При записи со скоростью 100 Mbps или выше требуется карта памяти UHS 3-го класса скорости: **U3**.

Примечания

- Записанные фильмы будут разделены на файлы размером по 4 ГБ, если для записи продолжительных фильмов XAVC S используется карта памяти SDHC.

На видеокамере разделенные файлы будут воспроизводиться непрерывно.

Разделенные файлы можно объединить в один файл с помощью программы PlayMemories Home.

- Не гарантируется надлежащая работа со всеми картами памяти. Чтобы получить информацию о поддержке карт памяти, изготовленных не компанией Sony, обратитесь к производителю этих карт памяти.
- При использовании в этой видеокамере карт памяти Memory Stick Micro или microSD их следует вставлять в специальный адаптер.
- Не удастся выполнить импорт или воспроизведение фильмов, сохраненных на картах памяти SDXC, на компьютерах или аудио-/видеоустройствах, поддерживающих файловую систему exFAT(*), путем подключения этого изделия к таким устройствам с помощью кабеля Micro USB. Заранее убедитесь, что подключаемое оборудование поддерживает систему exFAT. Если подключается оборудование, которое не поддерживает систему exFAT, и появляется сообщение с запросом на форматирование, не выполняйте форматирование. Все сохраненные данные будут потеряны.

* exFAT представляет собой файловую систему, используемую для карт памяти SDXC.

| **Форматирование носителя записи**

- Для обеспечения устойчивой работы карты памяти рекомендуется перед первым использованием отформатировать ее с помощью видеокамеры.
- Для форматирования карты памяти выберите **MENU** → [Установка] → [ Настройки носителя] → [Формат] → требуемый носитель записи → **OK** .
- Форматирование карты памяти приведет к удалению всех сохраненных на ней данных, которые будет невозможно восстановить. Сохраните важные данные на компьютере и т.п.

Запись

Запись фильмов

- 1 Откройте ЖК-монитор и нажмите START/STOP для начала записи.

Рычаг привода трансфокатора

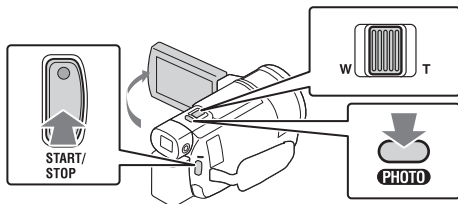

- Для остановки записи повторно нажмите кнопку START/STOP.
- Если видеочамера не используется в течение нескольких секунд, элементы на ЖК-мониторе исчезают. Для повторного отображения элементов коснитесь в любой точке ЖК-монитора, за исключением кнопок.

Примечания

- При записи фильмов в формате XAVC S 4K 100Mbps или XAVC S 4K 60Mbps видеосигналы (выходной видеосигнал HDMI/выходной видеосигнал кабеля AV) не выводятся на внешний носитель.

Одновременная запись фильмов MP4 (Двойная ЗАП видео)

Когда для параметра [Двойная ЗАП видео] установлено значение [Вкл], видеочамера одновременно записывает фильмы в формате MP4 при записи фильмов в форматах XAVC S 4K, XAVC S HD или AVCHD.

Выберите [MENU] → [Кач-во изоб./Размер] → [Двойная ЗАП видео] → требуемая настройка.

- Формат MP4 удобен для воспроизведения ваших фильмов на смартфоне, для выгрузки данных в локальную сеть или в сеть Интернет.

Запись фотографий во время записи фильмов (Двойная съемка)

Можно записать фотографии во время записи фильма, нажав PHOTO.

Примечания

- Возможно, вы не сможете записывать фотографии, что зависит от настройки в [Режим ЗАПИСИ] и [Частота кадров].
- Не удастся отдельно указать папки хранения (внутренняя память/карта памяти) для фотографий и фильмов (FDR-AX40/AX55/AXP55).

Подавление голоса лица, записывающего фильм (Отм. Моего голоса)

Нажмите кнопку (Отм. Моего голоса) (стр. 53). Голос лица, записывающего фильм, будет подавляться.

Приблизительное доступное время записи

Форм.видеосъем.	Внутренняя память* ¹	Карта памяти* ²
XAVC S 4K	2 ч. 10 мин.	64 ГБ: 2 ч. 05 мин.* ³
XAVC S HD	2 ч. 35 мин.	64 ГБ: 2 ч. 35 мин.* ⁴
AVCHD	8 ч. 15 мин.	16 ГБ: 2 ч. 00 мин.* ⁵

*¹ Если потребуется выполнить запись с максимальным временем, необходимо удалить демонстрационный фильм с этого изделия (FDR-AX40/AX55/AXP55).

*² При использовании карты памяти Sony.

*³ При записи с помощью настройки по умолчанию:
[Формат файла]: [XAVC S 4K], [Режим ЗАПИСИ]:
[60Mbps 60], [Двойная ЗАП видео]: [Выкл]

*⁴ Приблизительное время записи со следующими настройками:
[Формат файла]: [XAVC S HD], [Частота кадров]: [60p]

*⁵ Приблизительное время записи со следующими настройками:
[Формат файла]: [AVCHD], [Режим ЗАПИСИ]: [Высок. качест. FH]

- Во время записи на ЖК-мониторе показывается текущее время записи или количество записываемых фотографий.

Съемка фотографий

- 1 Откройте ЖК-монитор и выберите [MODE] →  (Фото).

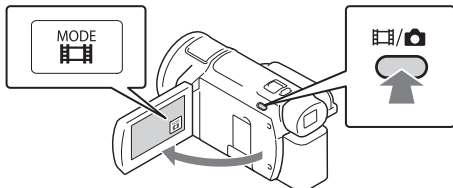

- Переключатся между режимами  (Фильм) и  (Фото) можно путем нажатия кнопки  (Режим съемки) (FDR-AX53/AX55/AXP55).

- 2 Слегка нажмите кнопку PHOTO, чтобы отрегулировать фокусировку, затем нажмите на нее полностью.

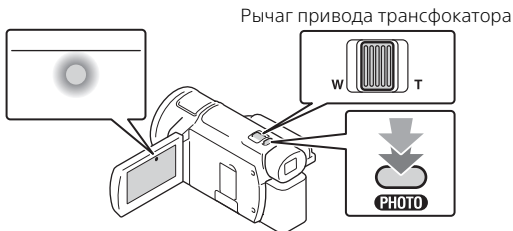

- После выполнения фокусировки на ЖК-мониторе появится индикатор фиксации AE/AF.

Использование функций ручной настройки

Присвоение элемента меню кольцу MANUAL (FDR-AX53/AX55/AXP55)

- 1 Нажмите и удерживайте кнопку MANUAL (стр. 53) в течение нескольких секунд.
 - Элементы меню, которыми можно управлять с помощью кольца MANUAL появятся на экране [Настр. ручн. кольца].

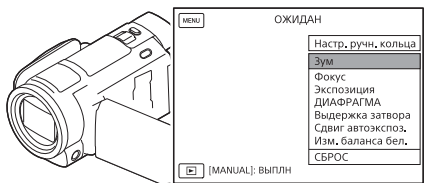

- 2 Поверните кольцо MANUAL (стр. 53) для выбора элемента, который требуется ему присвоить, и затем нажмите кнопку MANUAL.

Выполнение ручной настройки с использованием кольца MANUAL



- ① Нажмите кнопку MANUAL для переключения в режим ручной настройки.
- ② Поверните кольцо MANUAL для выполнения настройки.
 - Для возврата в режим автоматической настройки еще раз нажмите кнопку MANUAL.
 - Если активирована функция Зум, выполните настройку параметров только с помощью кольца MANUAL.

Воспроизведение

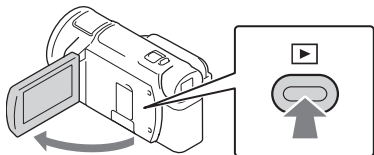
- 1 Откройте ЖК-монитор и нажмите кнопку  (Просмотр изображений) на видеокамере для перехода в режим воспроизведения.



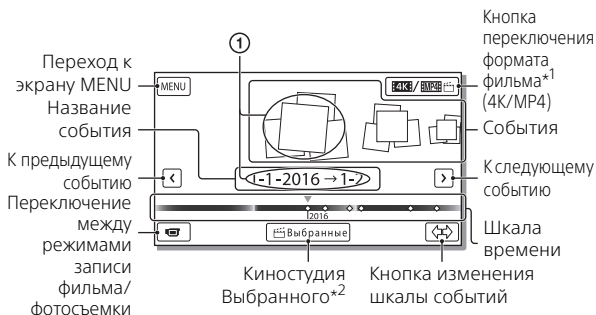

- Через несколько секунд появится экран просмотра события.

2 Выберите  /  для перемещения желаемого события в центр и затем выберите в рисунке отмеченную кругом часть (1).



*1 Значок варьируется в зависимости от настройки [ Формат файла] (стр. 24).

*2 Если для формата видеосъемки установлено значение AVCHD, отобразится индикация Киностудия Выбранного.

- Фотографии и фильмы хранятся на одном носителе записи (внутренняя память/карт памяти). (FDR-AX40/AX55/AXP55)
- Для выбора формата фильма XAVC S или AVCHD, который требуется воспроизвести, отредактировать или скопировать на другие устройства выберите  → [Кач-во изоб./Размер] → [ Формат файла].
- Только фильмы XAVC S 4K можно воспроизводить с выбранной частотой кадров. Выберите частоту кадров в соответствии с фильмами, которые требуется воспроизвести.

3 Выберите изображение.

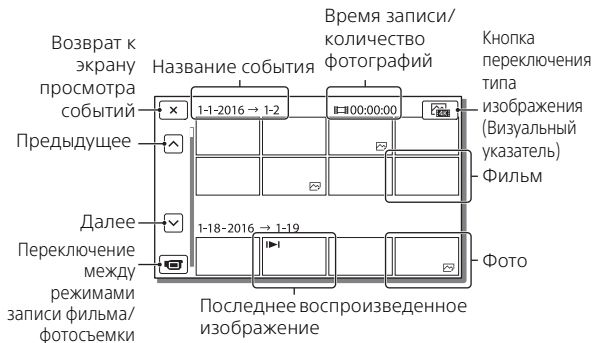











1 Переключение между фильмами и фотографиями (Визуальный указатель)



Выберите требуемый тип изображения



Действия воспроизведения

	Громкость		К предыдущему/к следующему
	Удалить		Быстрое перемещение назад/вперед
	Содержание		Воспроизведение/Пауза
	Стоп		Воспроизведение/остановка слайд-шоу
	Видео, снятое в движении		Кор. интерв. движен.

Удаление изображений

- 1 Выберите **MENU** → [Кач-во изоб./Размер] →  [Формат файла] → формат изображений для удаления.
 - Доступный формат варьируется в зависимости от настройки  [Формат файла].
- 2 Выберите [Редактиров./Копировать] → [Удалить] → [Составные снимки] → тип изображения для удаления.
- 3 Коснитесь и установите метку на изображениях для удаления, затем выберите **OK**.

Переключение на MP4

- 1 Нажмите "кнопку переключения формата фильма".

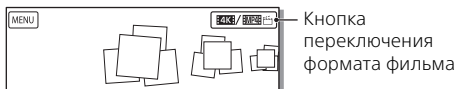

- Появится экран выбора формата фильмов.

- 2 Выберите формат фильма.

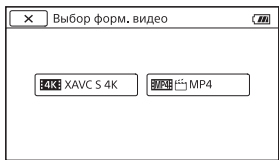

Копирование изображений из внутренней памяти на карту памяти (FDR-AX40/AX55/AXP55)

- 1 Выберите → [Редактиров./Копировать] → [Копировать] → [Встроенная память → Карта памяти] → [Составные снимки].
- 2 Выберите изображения для копирования.
- 3 Коснитесь и установите метку ✓ на изображениях для копирования, затем выберите .
- 4 Выберите .

Примечания

- Фильмы в формате XAVC S, сохраненные во внутренней памяти, не удастся скопировать на карты памяти SDHC или внешние носители с файловой системой FAT.

Просмотр изображений на телевизоре

Воспроизведение изображений

Воспроизводимые изображения могут иметь ограничения в зависимости от комбинации формата фильма во время записи, выбранного на экране Просмотр события типа изображений для воспроизведения и настроек выхода HDMI.

- 1** Подключите разъем HDMI OUT видеокамеры к разъему HDMI IN телевизора с использованием прилагаемого кабеля HDMI.

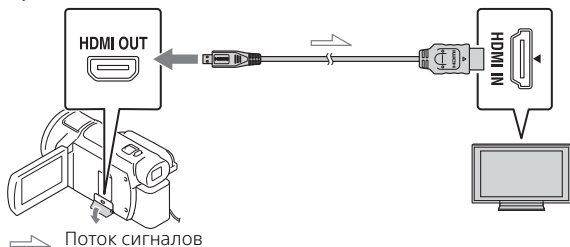

- 2** Установите для телевизора входной сигнал HDMI IN.
- 3** Воспроизведите изображения на видеокамере.

Как выполнить настройку изображений воспроизведения



Формат фильма	Телевизор	[Разрешение HDMI]	Визуальный указатель (стр. 23)	Качество воспроизводимого изображения
XAVC S 4K	Телевизор 4K	[Авто], [2160p/1080p]	 ФИЛЬМ  ФОТО  ВИДЕО /  ФОТО	Качество изображения 4K
		[1080p], [1080i], [720p]	 ФИЛЬМ  ВИДЕО /  ФОТО	Изображения с высокой четкостью (HD)
	Телевизор высокой четкости	[Авто], [1080p], [1080i], [720p]	 ФИЛЬМ  ФОТО  ВИДЕО /  ФОТО	
XAVC S HD AVCHD	Телевизор 4K или телевизор высокой четкости	[Авто], [2160p/1080p], [1080p], [1080i], [720p]	 ФИЛЬМ  ВИДЕО /  ФОТО	Изображения с высокой четкостью (HD)
			 ФОТО	Качество изображения 4K (при подключении к телевизору 4K)*

* Разрешение будет соответствовать разрешению HDMI, установленному на видеокамере.

- Изображения будут воспроизводиться при установке параметра [Разрешение HDMI] на [Авто] (настройка по умолчанию).
- Если изображения не воспроизводятся надлежащим образом с настройкой [Авто], измените настройку [Разрешение HDMI]. Выберите **[MENU]** → [Установка] → [ Подключение] → [Разрешение HDMI] → требуемая настройка.

- Если ваш телевизор не имеет разъема HDMI, подключите многофункциональный разъем Multi/Micro USB видеочамеры к гнезду входа видео/аудио телевизора при помощи кабеля AV (продается отдельно).

Подключение видеочамеры к телевизору с возможностью работы в локальной сети



Подключите видеочамеру к точке доступа с настройкой безопасности (стр. 38). Нажмите  (Просмотр изображений) на видеочамере, затем выберите  → [Беспроводная] →  [Функция] → [Просмотр на ТВ] → тип изображения для воспроизведения.

- Вы можете просматривать только фильмы AVCHD, фильмы MP4 и фотографии.

Воспроизведение обрезанных фильмов (Подгонка воспроизведения), записанных в формате XAVC S 4K

Можно воспроизводить фильмы, записанные в формате файла XAVC S 4K с применением функций увеличения и подгонки требуемой для просмотра части, а также масштабирования сцены с качеством изображения вплоть до максимальной высокой четкости.

1 Измените настройку выхода HDMI для вывода фильмов в формате 4K.

Выберите  → [Установка] →  [Подключение] → [Разрешение HDMI] → требуемая настройка.

2 Подключите разъем HDMI OUT видеочамеры к разъему HDMI IN телевизора с использованием прилагаемого кабеля HDMI.

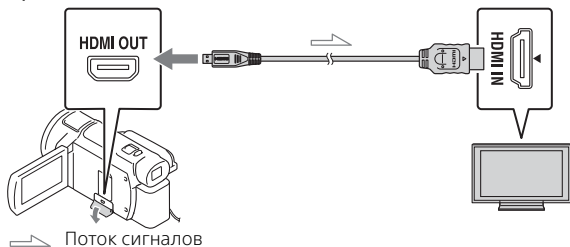

Телевизор	[Разрешение HDMI]
Телевизор 4К	[Авто]*, [2160р/1080р]*, [1080р], [1080i], [720р]
Телевизор высокой четкости	[Авто], [1080р], [1080i], [720р]

* При включении или выключении функции воспроизведения обрезанного фильма экран в течение нескольких секунд будет пустым.

3 Коснитесь  ON (включение обрезки) на ЖК-мониторе во время воспроизведения и затем выберите часть, которая будет обрезана, коснувшись ее.

- Воспроизводимое изображение будет обрезано до изображения высокой четкости (HD).

Примечания

- Воспроизведение обрезанных фильмов недоступно на ЖК-мониторе видеокамеры.

Просмотр изображений с помощью встроенного проектора (FDR-AXP55)

- 1 Нажмите кнопку PROJECTOR (стр. 53).
- 2 Выберите [Изображение, снятое на эт. устройстве].
- 3 Следуйте текущим указаниям на ЖК-мониторе, затем выберите [Проецир.].



^{*1} Настройка фокуса проецируемого изображения.

^{*2} Используйте рычаг привода трансфокатора, чтобы перемещать рамку выбора, которая возникает на проецируемом изображении, а затем нажмите кнопку PHOTO.

Использование встроенного проектора с компьютером/смартфоном

- ① Соедините разъем PROJECTOR IN (стр. 53) данного изделия и выходной разъем HDMI устройства, которое требуется подключить, с помощью кабеля HDMI (прилагается).
 - Если кабель HDMI (прилагается) не подходит к разъему устройства, к которому требуется подключиться, используйте имеющийся в продаже переходник для штекера. Для получения дополнительной информации см. инструкции по эксплуатации устройства, к которому требуется подключиться.
- ② Выберите [Изображение с внешнего устройства] в шаге 2 выше.

Импорт изображений на компьютер

Что вы можете делать, используя программное обеспечение PlayMemories Home™

Программное обеспечение PlayMemories Home позволяет вам импортировать фильмы и фотографии на ваш компьютер, чтобы далее использовать их различными способами.

- Перед использованием обновите программу PlayMemories Home до последней версии.



Воспроизведение импортированных изображений



Совместное использование изображений в приложении PlayMemories Online™



Импортируйте изображения с видеокамеры.

Для Windows также доступны следующие функции.



Просмотр изображений в календаре



Создание дисков с фильмами



Выгрузка изображений в сетевые сервисы

Загрузка PlayMemories Home

PlayMemories Home можно загрузить со следующего web-сайта.
<http://www.sony.net/pm/>

Требования к системе компьютера

Вы можете посмотреть требования к компьютеру для программного обеспечения на следующем web-сайте.

<http://www.sony.net/pcenv/>



Сохранение изображений на внешний носитель

Далее поясняется, как сохранять фильмы и фотографии на устройстве внешнего носителя. Также обратитесь к руководству пользователя, прилагаемому к внешнему носителю.

Сохраняйте фильмы на компьютере с помощью программного обеспечения PlayMemories Home (стр. 31).

Как сохранять фильмы

Устройство	Кабель	Качество изображения/ формат записи	Носитель
Устройство записи без разъема USB	Кабель AV (продается отдельно)	Изображения стандартного качества	DVD
Устройство внешнего носителя	Переходной кабель VMC-UAM2 USB (продается отдельно)	4K/качество изображения высокой четкости (HD) • XAVC S • AVCHD	Внешний носитель
Компьютер	Кабель Micro USB	4K/качество изображения высокой четкости (HD) • XAVC S • AVCHD	Компьютер и подключенный внешний носитель

- Для последней информации о среде хранения обратитесь на следующий web-сайт.
<http://www.sony.net/>
- Вы можете сохранить изображения, подключив видеокамеру при помощи аналогового кабеля AV (продается отдельно). Фильмы копируются со стандартной четкостью изображения (стр. 33).
- С помощью переходного кабеля VMC-UAM2 USB (продается отдельно) можно копировать изображения непосредственно на устройство внешнего носителя.

Подключение устройства

Устройство записи без разъема USB

Подключите разъем Multi/Micro USB видеокамеры с помощью кабеля AV (продается отдельно).

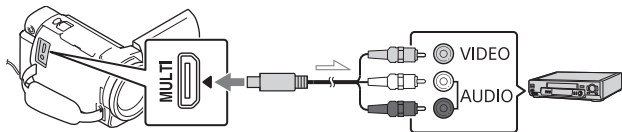

Поток сигналов

- Способы сохранения изображений см. также в руководстве по эксплуатации записывающего устройства.
- Фильмы копируются со стандартной четкостью изображения.

Внешний жесткий диск USB

Подключите устройство внешнего носителя к разъему Multi/Micro USB видеокамеры с помощью переходного кабеля VMC-UAM2 USB (продается отдельно).

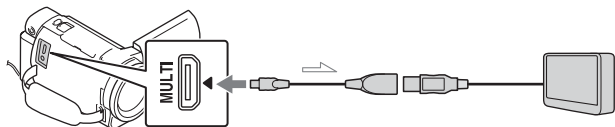

Поток сигналов

- Фильмы копируются с качеством изображения 4K/высокой четкости (HD).

Использование функции Wi-Fi

Установка программы PlayMemories Mobile™ на ваш смартфон

Для самой последней информации и более подробных сведений о функциях PlayMemories Mobile обратитесь на следующий web-сайт.



<http://www.sony.net/pmm/>

OC Android

Установите PlayMemories Mobile из Google Play.



- Для использования функций в одно касание (NFC) требуется ОС Android версии 4.0 или более поздней.

iOS

Установите PlayMemories Mobile из App Store.



- Функции в одно касание (NFC) недоступны для iOS.

Примечания

- В зависимости от страны или региона, возможно, не удастся загрузить приложение PlayMemories Mobile с веб-сайта Google play или App Store. В этом случае выполните поиск "PlayMemories Mobile".
- Если программа PlayMemories Mobile уже установлена на вашем смартфоне, обновите программное обеспечение до последней версии.
- Работа описываемой здесь функции Wi-Fi не гарантируется на всех смартфонах и планшетах.
- Функция Wi-Fi видеокамеры не может использоваться при подключении к беспроводным сетям общего пользования LAN.
- Для использования функций в одно касание (NFC) видеокамеры требуется смартфон или планшет, поддерживающий функцию NFC.
- Способы работы и отображаемые на дисплее экраны приложения могут меняться без предупреждения при последующих обновлениях.

Перемещение фильмов MP4 и фотографий на ваш смартфон

1 Соединение в одно касание со смартфоном Android с поддержкой NFC

- 1 На смартфоне выберите [Settings], затем выберите [More...], чтобы убедиться, что функция [NFC] включена.



- 2 На видеокамере воспроизведите изображение, которое будет отправлено на смартфон.

- Вы можете перемещать только фильмы MP4 и фотографии.
- Для выбора фильмов в формате MP4 во время просмотра фильмов см. "Переключение на MP4" (стр. 24).

- 3 Коснитесь смартфоном видеокамеры.

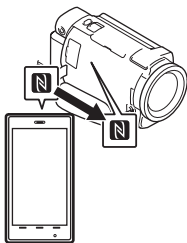

Примечания

- Заранее отмените режим сна или разблокируйте экран смартфона.
- Убедитесь в отображении **N** на ЖК-мониторе видеокамеры и смартфоне.
- Продолжайте прикасаться смартфоном к видеокамере, не сдвигая его до запуска программы PlayMemories Mobile (от 1 до 2 секунд).
- Если видеокамеру нельзя подключить к смартфону с помощью функции NFC, см. раздел "Подключение к сети Wi-Fi с помощью кода QR Code" (стр. 36).

Подключение к сети Wi-Fi с помощью кода QR Code

1 Нажмите кнопку  (Просмотр изображений), затем выберите **MENU** → [Беспроводная] → [Wi-Fi Функция] → [Отправ. на смартфон.] → [Выбрать на эт. Устройстве] → тип изображения.

2 Выберите изображение, которое вы хотите переместить, и добавьте , затем выберите **OK** → **OK**.

- Отобразятся QR Code, SSID и пароль.



3 Запустите программу PlayMemories Mobile.

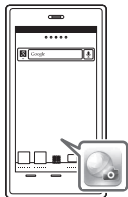

4 Выберите [Сканировать QR Code камерой] на экране программы PlayMemories Mobile.



5 Выберите [OK]. (Если появится сообщение, снова выберите [OK].)



6 С помощью смартфона считайте код QR Code, отображаемый на ЖК-мониторе видеокамеры.

Android

Выполните следующие операции.

- 1 Когда отобразится сообщение [Соединиться с камерой?], выберите значение [Подключение].

iPhone/iPad

Выполните следующие операции.

- 1 Следуйте инструкциям на экране и установите профиль (информацию о настройках).

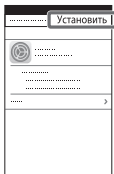

- 2 На главной странице выберите [Настройки] → [Wi-Fi].

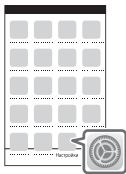

- 3 Выберите SSID видеокamеры.

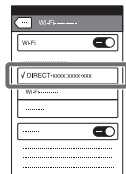

- 4 Перейдите на главную страницу и запустите программу PlayMemories Mobile.

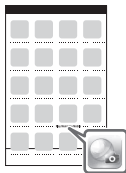

- После считывания кода QR Code и успешной установки соединения на вашем смартфоне будут зарегистрированы SSID (DIRECT-xxxx) и пароль видеокamеры. Для последующей установки соединения Wi-Fi между видеокamерой и смартфоном потребуется только выбрать SSID видеокamеры, зарегистрированный на смартфоне.
- Если не удастся установить соединение видеокamеры со смартфоном с помощью функции NFC и путем считывания кода QR Code, выполните соединение с помощью SSID и пароля. Для получения дополнительной информации см. "Справочное руководство".

Использование смартфона как беспроводного пульта дистанционного управления

Вы можете выполнять запись на видеокамере, используя ваш смартфон в качестве беспроводного пульта дистанционного управления.

- 1 На видеокамере выберите **MENU** → [Беспроводная] → [📶 Функция] → [Управл. со смартф.].
- 2 На смартфоне выполните действия, указанные в действии 6 в разделе “Подключение к сети Wi-Fi с помощью кода QR Code” (стр. 36).
При использовании функции NFC выведите на монитор видеокамеры экран записи и прикоснитесь к **N** видеокамеры **N** смартфона.
- 3 Управляйте видеокамерой с вашего смартфона.

Примечания

- В зависимости от наличия электрических помех или возможностей смартфона изображения в режиме реального времени могут отображаться недостаточно плавно.

Сохранение фильмов и фотографий на компьютере с помощью Wi-Fi

Заранее подключите ваш компьютер к точке беспроводного доступа или к беспроводному широкополосному маршрутизатору.

- 1 Установите соответствующее программное обеспечение на вашем компьютере (только в первый раз).
Windows: PlayMemories Home
<http://www.sony.net/pm/>
Mac: Wireless Auto Import
<http://www.sony.co.jp/imsoft/Mac/>
 - Если программа уже установлена на вашем компьютере, обновите программное обеспечение до последней версии.
- 2 Подключите видеокамеру к точке доступа следующим образом (только в первый раз).
Если вы не можете зарегистрироваться, обратитесь к инструкции точки доступа или к лицу, выполнявшему настройку точки доступа.

Если беспроводная точка доступа имеет кнопку WPS

- 1 На вашей видеокамере выберите **MENU** → [Беспроводная] → [Настройка] → [Нажать WPS].
- 2 Нажмите кнопку WPS на точке доступа, которую вы хотите зарегистрировать.

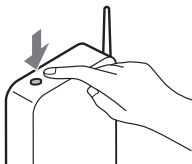

Если вы знаете SSID и пароль вашей беспроводной точки доступа

- 1 На вашей видеокамере выберите **MENU** → [Беспроводная] → [Настройка] → [Руч. наст. точ. дост.].
- 2 Выберите точку доступа, которую требуется зарегистрировать, введите пароль и затем выберите [Дал.].

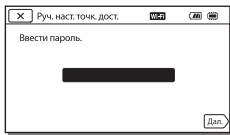

- 3 Если компьютер не включен, включите компьютер.

4 Начните отправку изображений с видеокамеры на компьютер.

- 1 Нажмите кнопку (Просмотр изображений) на вашей видеокамере.
 - 2 Выберите **MENU** → [Беспроводная] → [Функция] → [Отправить на компьютер].
- Изображения автоматически перемещаются и сохраняются на компьютере.
 - Перемещаются только новые записанные изображения. Импорт фильмов и большого количества фотографий может занимать длительное время.

Использование меню

1 Нажмите **MENU**.



2 Выберите категорию.

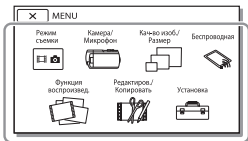

3 Выберите нужный элемент меню.

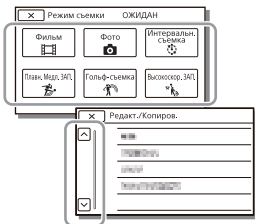

Прокрутите элементы меню вверх или вниз.

- Нажмите **[X]** для завершения настройки меню или для возврата к предыдущему экрану меню.

Списки меню

Режим съемки

Фильм

Фото

Интервальн. съемка

Плавн. Медл. ЗАП.*¹

Гольф-съемка*¹

Высокор. ЗАП.*²

Камера/Микрофон

Ручные настройки

Баланс белого

Экспонетр/Фок.

Точеч. экспонетр

Точечный фокус

Экспозиция

Фокус

ДИАФРАГМА

Выдержка затвора

Предел AGC

Сдвиг автоэкспоз.

Изм. баланса бел.

Low Lux

Настройки камеры

Выбор сцены

Эффект рисунка

Cinematone

Фейдер

Автоспуск

SteadyShot

SteadyShot

Цифров увелич

Фильтр/Защита

Автокор. контр. св.

Настр. ручн. кольца*³

NIGHTSHOT освещ.*³

 Лицо

Распознавание лиц

Распознав. улыбки

Чувс. обнар. улыбки

 Вспышка*⁴

Вспышка

Мощность вспышки

Ум. эфф. кр. глаз

 Микрофон

Отм. Моего голоса

Встр.вариомикроф.

Автом. ветрозащита

Аудиорежим

Уровень зап. звука

 Помощь при съемке

Моя кнопка

Фокусировоч. лупа*³

Линия сетки

Настройка показа

Зебра

Контур

Отобр. ур. звука

 Кач-во изоб./Размер

 Режим ЗАПИСИ

 Частота кадров

Двойная ЗАП видео

 Формат файла

 Размер изобр

 Беспроводная

 Функция

Управл. со смартф.

Упр.многокам.съём.

Потоковое вещание

Отправ. на смартф.

Отправить на ПК

Просмотр на ТВ

 Настройка

Режим полета

Уст.упр.многокамер

ЗАП.вид.во вр.поток*⁵

Нажать WPS

Руч. наст. точк. дост.

Редакт. назв. устр.

Отобр. MAC-адрес

Сбр. SSID/Пароль

Сброс Инф. о сети

 Функция воспроизвед.

Просмотр события

 Редактиров./Копировать

Удалить

Защитить

Копировать

Прямое копирован.*⁶

 Установка

 Настройки носителя

Выбрать носитель*⁷

Данные о носителе

Формат

Испр. файл БД из.

Номер файла

 Настр. воспроизвед.

Код данных

Устан. громкости

Кор.интерв.движен.

Загруз. музык*⁸

Очистить музыку*⁸

00:00 TC/UB

TC/UB Disp

TC Preset

UB Preset

TC Format^{*9}

TC Run

TC Make

UB Time Rec

 Подключение

Тип ТВ

Разрешение HDMI

КОНТР. ПО HDMI

USB подключение

Настр. USB соедин.

Настройка USB LUN

 **Общие настройки**

Звук

Яркость монитора

Авт.кор.трапец. иск.^{*10}

Лампа ЗАПИСИ

ПДУ

Вкл.с пом.монитора^{*11}

Language Setting

Режим 24p^{*12}Отмен. режим 24p^{*12}

Инфо о батарее

Экономия питания

Инициализац.

Демонстр. режим

Модель

 **Установка часов**

Устан. даты и вр.

Устан. вр. пояса

^{*1} Когда в качестве размера изображения установлено значение [AVCHD]

^{*2} Когда в качестве размера изображения установлено значение [XAVC S HD]

^{*3} FDR-AX53/AX55/AXP55

^{*4} Вы можете установить этот элемент при использовании вспышки (продается отдельно).

^{*5} Функция Потокое вещание зависит от службы сторонних поставщиков услуг доступа в Интернет и условий в вашем регионе. Эта функция может быть недоступна из-за особенностей широкополосной сети вашего региона и ограничений услуг доступа в Интернет.

^{*6} Вы можете установить этот элемент при использовании внешнего носителя (продается отдельно).

^{*7} FDR-AX40/AX55/AXP55

^{*8} В зависимости от страны/региона эта функция может быть недоступна.

^{*9} Модели, совместимые с 1080 60i

^{*10} FDR-AXP55

^{*11} FDR-AX40

^{*12} Модели, совместимые с 1080 50i

Меры предосторожности

Адаптер переменного тока

Не замыкайте между собой клеммы батареи какими-либо металлическими предметами. Это может привести к неполадкам.

Воспроизведение изображений на других устройствах

Корректное воспроизведение изображений, записанных с помощью вашей видеокамеры, на других устройствах не гарантируется. Также не гарантируется воспроизведение на этой видеокамере изображений, записанных на других устройствах.

Запись и воспроизведение

- Избегайте неаккуратного обращения с видеокамерой, не разбирайте, не модифицируйте ее, оберегайте от ударов и падений, не наступайте на нее. Будьте особенно осторожны при обращении с объективом.
- Для обеспечения устойчивой работы карты памяти рекомендуется перед первым использованием отформатировать ее с помощью видеокамеры. Форматирование карты памяти приведет к удалению всех

сохраненных на ней данных, которые будет невозможно восстановить. Сохраните важные данные на компьютере и т.п.

- Проверьте, правильно ли установлена карта памяти. Если с усилием вставить карту памяти в неправильном направлении, это может привести к повреждению карты или данных на ней, а также слота для карт памяти.
- Перед началом записи проверьте работу функции записи, чтобы убедиться в том, что изображение и звук записываются нормально.
- Телевизионные программы, кинофильмы, видеокассеты и другие материалы могут быть защищены авторским правом. Несанкционированная запись таких материалов может нарушать законы об авторском праве.
- Компенсация за содержание записей не выплачивается, даже если запись или воспроизведение невозможны по причине неисправности видеокамеры, носителей записи и т. п.
- Видеокамера не защищена от попадания пыли, капель или воды.
- Не подвергайте видеокамеру воздействию влаги, например, дождя или морской воды. Попадание влаги на видеокамеру может привести к неполадкам в ее работе. В некоторых случаях устранить эти неполадки не удастся.

- Не наводите видеокамеру на солнце или сильный источник света. Такие действия могут привести к неполадкам в работе видеокамеры.
- Не используйте видеокамеру рядом с источниками сильных радиоволн или их излучения. Возможна неправильная запись или воспроизведение изображений.
- Не используйте видеокамеру на песчаных пляжах или в запыленных местах. Такие действия могут привести к неполадкам в работе видеокамеры.
- В случае возникновения конденсации влаги прекратите пользование видеокамерой до испарения влаги.
- Не подвергайте видеокамеру механическим ударам или вибрации. В противном случае, видеокамера может работать неправильно или прекратить запись изображений. Это также может привести к повреждению носителя записи или записанных данных.

ЖК-монитор

ЖК-монитор и изготавливается по очень точным технологиям, поэтому свыше 99,99% пикселей пригодны для эффективного использования. Тем не менее, на ЖК-мониторе могут постоянно отображаться мелкие черные и/или яркие точки (белого, красного, синего или зеленого цвета). Наличие этих точек является нормальным следствием производственного

процесса и никак не влияет на качество записи.

Температура видеокамеры

Во время работы видеокамера и батарейный блок нагреваются. Это не является неисправностью.

Защита от перегрева

В зависимости от температуры видеокамеры и батареи вы, возможно, не сможете записывать фильмы, и питание видеокамеры может отключиться автоматически для защиты видеокамеры. Перед отключением видеокамеры или невозможностью дальнейшей записи фильмов соответствующее сообщение появится на экране ЖК-монитора. В этом случае, оставьте питание выключенным и дождитесь снижения температуры видеокамеры и батареи. Если вы включите питание до достаточного остывания видеокамеры и батареи, питание может снова выключиться или вы не сможете записывать фильмы.

Временное отключение беспроводной ЛВС (Wi-Fi, NFC и т. п.)

При посадке на самолет можно временно отключить функцию Wi-Fi. Выберите **MENU** → [Беспроводная] → [Настройка] → [Режим полета] → [Вкл].

Беспроводная ЛВС

Мы не несем какой-либо ответственности за любые

повреждения, вызванные несанкционированным доступом или несанкционированным использованием данных, находящихся в видеокамере, в случае ее потери или кражи.

О безопасности использования устройств беспроводной локальной сети

- Убедитесь, что на устройствах используется защищенная беспроводная сеть во избежание незаконного вмешательства, несанкционированного доступа третьих сторон и других неприятностей.
- При использовании функции беспроводной сети важно установить защиту.
- Корпорация Sony не предоставляет никаких гарантий и не несет ответственности за любой ущерб, возникший в результате использования неэффективной защиты или функции беспроводной сети.

Поиск и устранение неисправностей

Если при использовании видеокамеры у вас возникли какие-либо проблемы.

- Проверьте вашу видеокамеру, обратившись к Справочному руководству (стр. 5).
- Отключите источник питания, снова подключите его через 1 минуту и затем включите видеокамеру.
- Инициализируйте вашу видеокамеру (стр. 42). Все настройки, включая настройку часов, будут установлены в исходное состояние.
- Обратитесь к дилеру Sony или в ближайший авторизованный сервисный центр Sony.

Технические характеристики

Система

Формат сигнала:

UHDTV

HDTV

Цветной NTSC, стандарты EIA (модели поддерживающие стандарт 1080 60i)

Цветной PAL, стандарты CCIR (модели поддерживающие стандарт 1080 50i)

Формат записи фильмов:

XAVC S (формат XAVC S)

Видео: MPEG-4 AVC/H.264

Аудио: MPEG-4 Linear PCM, 2-канальный звук (48 кГц/16 бит)

AVCHD (формат AVCHD, поддерживающий версию 2.0)

Видео: MPEG-4 AVC/H.264

Аудио: Dolby Digital, 2-канальный/5,1-канальный звук, Dolby Digital 5.1 Creator^{*1} MP4

Видео: MPEG-4 AVC/H.264

Аудио: MPEG-4 AAC-LC 2ch

^{*1} Изготовлено по лицензии компании Dolby Laboratories.

Формат файлов фотографий:

Совместимый с DCF Ver.2.0

Совместимый с Exif Ver.2.3

Совместимый с MPF Baseline

Видеоискатель (FDR-AX53/AX55/AXP55):

0,6 см (тип 0,24), цветной, эквивалентный 1 555 200 точкам

Носители записи (фильм/фото):

Внутренняя память (FDR-AX40/AX55/AXP55): 64 ГБ^{*2}
XAVC S 4K (100Mbps), XAVC S HD Высокоскор. ЗАП. (100Mbps), фильмы:

карта памяти SDHC (UHS 3-го класса скорости или выше)^{*3}

карта памяти SDXC (UHS 3-го класса скорости или выше)^{*3}

карта памяти microSDHC (UHS 3-го класса скорости или выше)^{*3}

карта памяти microSDXC (UHS 3-го класса скорости или выше)^{*3}

XAVC S HD, XAVC S 4K (60Mbps), фильмы:

карта памяти SDHC (10-го класса или UHS 1-го класса скорости или выше)^{*3}

карта памяти SDXC (10-го класса или UHS 1-го класса скорости или выше)^{*3}

карта памяти microSDHC (10-го класса или UHS 1-го класса скорости или выше)^{*3}

карта памяти microSDXC (10-го класса или UHS 1-го класса скорости или выше)^{*3}

AVCHD, фотографии:

Memory Stick Micro (Mark2)

Memory Stick PRO-HD Duo

карта SD (4-го класса или выше или UHS 1-го класса скорости или выше)

карта памяти microSD (4-го класса или выше или UHS 1-го класса скорости или выше)

^{*2} Доступная для пользователя емкость (приблизительная): 62,4 ГБ 1 ГБ равен 1 миллиарду байт, часть которых используется для управления системой и/или файлов приложения. Разрешено удаление только ранее установленного демонстрационного фильма.

^{*3} Требуется емкость 4 ГБ или более.

Устройство формирования изображения:
 типа 1/2,5 (7,20 мм) датчик Exmor R™ CMOS с подсветкой
 Записываемые пиксели (фотография, 16:9):
 Макс. 16,6 мегапикселей (5 440 × 3 056)^{*4}
 Всего: Прибл. 8,57 мегапикселей
 Эффективные (фильм, 16:9)^{*5}:
 Прибл. 8,29 мегапикселей
 Эффективные (фотография, 16:9):
 Прибл. 8,29 мегапикселей
 Эффективные (фотография, 4:3):
 Прибл. 6,22 мегапикселей

Объектив:

Объектив ZEISS Vario-Sonnar T*
 20× (оптическое увеличение)^{*5}, 4K: 30× (Clear Image Zoom, при записи фильмов)^{*6} HD: 40× (Clear Image Zoom, при записи фильмов)^{*6}, 250× (цифровое увеличение)
 Диаметр фильтра: 55 мм
 F2,0 - F3,8

Фокусное расстояние:

f= 4,4 мм - 88 мм

В эквиваленте фотокамеры 35 мм

Для фильмов^{*5}:

f= 26,8 мм - 536 мм (16:9)

Для фотографий:

f= 26,8 мм - 536 мм (16:9)

Цветовая температура: [Авто],
 [Одно касание],
 [Помещение], [Улица]

Минимальная освещенность:

4K: 9 лк (люкс), HD: 6 лк (люкс) (при настройке по умолчанию, выдержка 1/60 секунды)

4K: 1,8 лк (люкс), HD: 1,2 лк (люкс) (параметр [Low Lux]

установлен на [Вкл],

выдержка 1/30 секунды)

NightShot (FDR-AX53/AX55/AXP55): 0 лк (люкс)

(выдержка 1/60 секунды)

^{*4} Уникальная система обработки изображений Sony BIONZ-X обеспечивает разрешение фотографий, эквивалентное указанному размеру.

^{*5} Параметр [SteadyShot] устанавливается на [Стандартные] или [Выкл].

^{*6} Параметр [SteadyShot] устанавливается на [Активные].

Разъемы входных/выходных сигналов

Разъем HDMI OUT: Микроразъем HDMI

Разъем PROJECTOR IN (FDR-AXP55): Микроразъем HDMI

Входной разъем MIC: Мини-разъем стерео (φ3,5 мм)

Разъем для наушников: Мини-разъем стерео (φ3,5 мм)
Разъем USB: Разъем Multi/Micro USB*

* Поддерживает устройства, совместимые с Micro USB.
USB-подключение предназначено только для выхода (Для потребителей в Европе).

ЖК-монитор

Изображение: 7,5 см (тип 3,0, форматное соотношение 16:9)

Общее количество пикселей:
FDR-AX40:
460 800 (960 × 480)
FDR-AX53/AX55/AXP55:
921 600 (1 440 × 640)

Проектор (FDR-AXP55)

Тип проецирования: DLP
Источник света: светодиод (R/G/B)
Фокус: Ручной выбор
Расстояние до проекции: 0,5 м или более

Разрешение (выходное): 854 × 480
Время непрерывного проецирования (при использовании прилагаемой аккумуляторной батареи):
прибл. 2 ч. 25 мин.

Беспроводная ЛВС

Поддерживаемый стандарт:
IEEE 802.11 b/g/n

Частота: 2,4 ГГц

Поддерживаемые протоколы безопасности: WEP/WPA-PSK/WPA2-PSK

Способ конфигурации: WPS (защищенная настройка Wi-Fi)/ручной

Способ доступа: режим инфраструктуры
NFC: совместимость с меткой NFC Forum, тип 3

Общие технические характеристики

Требования к питанию:
6,8 В/7,4 В пост. тока (аккумуляторная батарея)
8,4 В пост. тока (адаптер переменного тока)

Зарядка USB: 5 В пост. тока
1 500 мА

Средняя потребляемая мощность:
Во время записи видеочастью с помощью видеоискателя (FDR-AX53/AX55/AXP55): 4К: 4,9 Вт, HD: 3,6 Вт*

Во время записи с использованием ЖК-монитора при нормальной яркости: 4К: 4,9 Вт, HD: 3,6 Вт*

* в режиме AVCHD FH

Температура эксплуатации: от 0 °C до 40 °C

Температура хранения: от -20 °C до +60 °C

Размеры (прибл.):

FDR-AX40:
73 мм × 80,5 мм × 142,5 мм (ш/в/г), включая выступающие части
73 мм × 80,5 мм × 166,5 мм (ш/в/г), включая выступающие части и прилагаемую перезаряжаемую аккумуляторную батарею

FDR-AX53/AX55:
73 мм × 80,5 мм × 161,0 мм
(ш/в/г), включая
выступающие части

73 мм × 80,5 мм × 166,5 мм
(ш/в/г), включая
выступающие части и
прилагаемую
перезаряжаемую
аккумуляторную батарею
FDR-AXP55:

Масса (прибл.):

FDR-AX40:
510 г, только основной блок
610 г, включая прилагаемую
перезаряжаемую
аккумуляторную батарею NP-
FV70

FDR-AX53/AX55:
535 г, только основной блок
635 г, включая прилагаемую
перезаряжаемую
аккумуляторную батарею NP-
FV70

FDR-AXP55:
565 г, только основной блок
660 г, включая прилагаемую
перезаряжаемую
аккумуляторную батарею NP-
FV70

Адаптер переменного тока AC-L200D

Требования к питанию: 100 В -
240 В перем. тока, 50 Гц/
60 Гц

Потребляемая мощность: 18 Вт
Выходное напряжение: 8,4 В
пост. тока*

* Для других характеристик см.
этикетку адаптера
переменного тока.

Перезаряжаемая аккумуляторная батарея NP-FV70

Максимальное выходное
напряжение: 8,4 В пост. тока

Выходное напряжение: 6,8 В
пост. тока

Максимальное напряжение
зарядки: 8,4 В пост. тока

Максимальный ток зарядки:
3,0 А

Емкость
Обычная: 14,0 Вт-ч (2 060 мА-ч)

Минимальная: 13,3 Вт-ч
(1 960 мА-ч)

Тип: литиево-ионная

Товарные знаки

- AVCHD, AVCHD Progressive, логотип AVCHD и логотип AVCHD Progressive являются товарными знаками Panasonic Corporation и Sony Corporation.
- XAVC S и **XAVC S** являются зарегистрированными товарными знаками Sony Corporation.

- Memory Stick и  являются товарными знаками или зарегистрированными товарными знаками Sony Corporation.
- Blu-ray Disc™ и Blu-ray™ являются товарными знаками Blu-ray Disc Association.
- Dolby и символ double-D являются товарными знаками Dolby Laboratories.
- Термины HDMI и HDMI High-Definition Multimedia Interface, а также логотип HDMI являются товарными знаками или зарегистрированными товарными знаками HDMI Licensing LLC в США и других странах.
- Windows является зарегистрированным товарным знаком или товарным знаком Microsoft Corporation в США и/или других странах.
- Mac является товарным знаком Apple Inc. в США и/или других странах.
- Intel, Pentium и Intel Core являются товарными знаками Intel Corporation в США и/или других странах.
- Логотип SDXC является товарным знаком SD-3C, LLC.
- Android и Google Play являются товарными знаками Google Inc.
- Wi-Fi, логотип Wi-Fi, Wi-Fi PROTECTED SET-UP являются зарегистрированными товарными знаками Wi-Fi Alliance.
- Метка N является товарным знаком или зарегистрированным товарным знаком компании

- NFC Forum, Inc. в Соединенных Штатах и в других странах.
- Facebook и логотип “f” являются товарными знаками или зарегистрированными товарными знаками Facebook, Inc.
- YouTube и логотип YouTube являются товарными знаками или зарегистрированными товарными знаками Google Inc.
- iPhone и iPad являются товарными знаками компании Apple Inc., зарегистрированными в США и других странах
- QR Code является зарегистрированным товарным знаком DENSO WAVE INCORPORATED.

Все другие названия изделий, упоминаемые в настоящем документе, могут быть товарными знаками или зарегистрированными товарными знаками соответствующих компаний. Кроме того, символы ™ и ® указаны в настоящем руководстве не во всех случаях.



| О прикладном программном обеспечении GNU GPL/LGPL

Данное программное обеспечение, отвечающее требованиям GNU General Public License (далее по тексту "GPL") или GNU Lesser General Public License (далее по тексту "LGPL"), прилагается к видеокамере. Это означает, что пользователь имеет право на доступ, модификацию и дальнейшее распространение исходного кода для этих программ на условиях прилагаемых лицензий GPL/LGPL.

Исходный код распространяется через Интернет. Для его загрузки следует перейти по указанному ниже адресу URL: <http://oss.sony.net/Products/Linux>

Мы просим не связываться с нами по вопросам содержимого этого исходного кода.



Копии лицензий (на английском языке) записаны во внутренней памяти видеокамеры.

Установите соединение Mass Storage между камерой и компьютером, чтобы ознакомиться с файлами в папке "LICENSE" в "PMHOME".

Детали и элементы управления

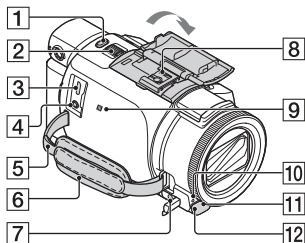
В круглых скобках () указаны номера страниц для справки.



- 1** Кнопка PHOTO (17, 19)
- 2** Рычаг привода трансфокатора (19)
- 3** Разъем Multi/Micro USB
Поддерживает устройства, совместимые с разъемом Micro USB. Этот разъем не поддерживает переходной кабель VMC-AVM1 (продается отдельно). Вы не можете использовать принадлежности с дистанционным соединителем A/V.
- 4** Разъем  (для микрофона) (PLUG IN POWER)
- 5** Петля для плечевого ремня
- 6** Ручной ремень
- 7** Разъем  (для наушников)

- 8** Многоинтерфейсный разъем

ni Multi Interface Shoe

Чтобы узнать более подробную информацию о совместимом оборудовании многоинтерфейсного разъема, посетите web-сайт Sony для вашего региона или обратитесь к дилеру Sony или в ближайший авторизованный сервисный центр Sony.

Мы не гарантируем работоспособность камеры с принадлежностями других производителей.

При использовании адаптера многоинтерфейсного разъема (продается отдельно) вы также можете использовать принадлежности, совместимые с Active Interface Shoe.

Для предотвращения неисправности не используйте имеющиеся в продаже вспышки с высоковольтными синхроконтрактами или обратной полярностью.

- 9** Метка N (35)
NFC: Near Field Communication
- 10** Индикатор записи видеокamеры
- 11** Датчик пульта дистанционного управления
- 12** Освещение NIGHTSHOT (FDR-AX53/AX55/AXP55)

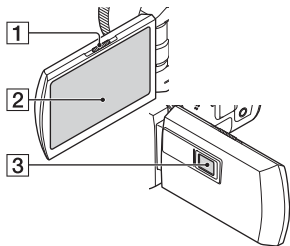

- 1** Рычажок PROJECTOR FOCUS (30) (FDR-AXP55)
- 2** ЖК-монитор/сенсорная панель
- 3** Объектив проектора (FDR-AXP55)

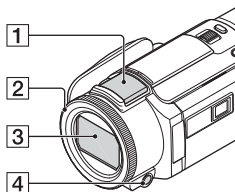

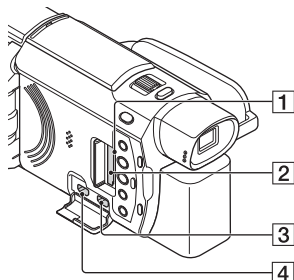

- 1** Встроенный микрофон
- 2** Кольцо MANUAL (FDR-AX53/AX55/AXP55) (20)
Ручные функции могут быть присвоены кнопке и диску.
- 3** Объектив (объектив ZEISS)
- 4** Кнопка MANUAL (FDR-AX53/AX55/AXP55)

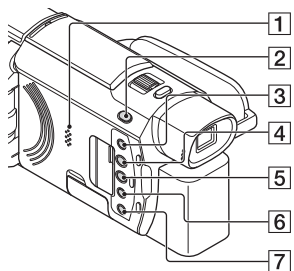

- 1** Индикатор доступа к карте памяти (14)
- 2** Слот для карты памяти (14)
- 3** Разъем HDMI OUT
- 4** Разъем PROJECTOR IN (30) (FDR-AXP55)



- 1** Динамик
- 2** Кнопка / (Режим съемки) (19) (FDR-AX53/AX55/AXP55)
- 3** Кнопка (Отм. Моего голоса)
Устраняет голос лица, записывающего фильм.
- 4** Кнопка PROJECTOR (30) (FDR-AXP55)

- 5** Кнопка  (Просмотр изображений) (21)
- 6** Кнопка NIGHTSHOT (FDR-AX53/AX55/AXP55)
- 7** Кнопка  (ON/STANDBY)

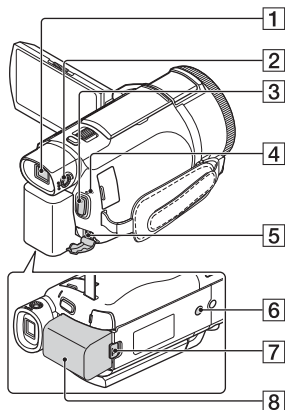

- 1** Видоискатель (FDR-AX53/AX55/AXP55)
При выдвижении видоискателя видеокамера включается.
- 2** Диск регулирования объектива видоискателя (FDR-AX53/AX55/AXP55)
Если индикация в видоискателе выглядит размытой, поверните диск настройки объектива видоискателя.
- 3** Кнопка START/STOP (17)
- 4** Индикатор POWER/CHG (зарядка) (10)
- 5** Разъем DC IN

- 6** Гнездо штатива
Установите штатив (продается отдельно: длина винта для штатива не должна превышать 5,5 мм). В зависимости от характеристик штатива, возможно, не удастся установить это изделие в правильном положении.
- 7** Рычаг освобождения аккумуляторной батареи БАТТ
- 8** Аккумуляторная батарея (10)

Крепление ручного ремня

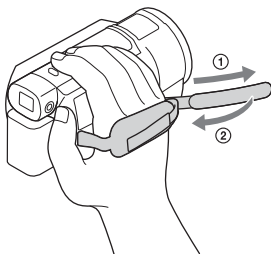

Алфавитный указатель

А

Адаптер переменного тока 10
Аккумуляторная батарея 10

Б

Беспроводная точка доступа 39

В

Включение питания 13
Воспроизведение 21
Время записи 18
Время записи/
воспроизведения 11
Время зарядки 11

Д

Дата и время 13
Двойная ЗАП видео 17

Ж

ЖК-монитор 53

З

Запись 17
Зарядка аккумуляторной
батареи 10
Зарядка батареи с
использованием компьютера 11

И

Импорт изображений на
компьютер 31

К

Кабель HDMI 26
Кабель Micro USB 11
Карта памяти 14
Карта памяти microSD 15
Компьютер 31

Л

Локальная сеть 28

М

Меню 40
Меры предосторожности 43

Н

Носитель записи 16

О

Отмена моего голоса 18

П

Подгонка воспроизведения 28
Поиск и устранение
неисправностей 45
Полная зарядка 11
Прилагаемые компоненты 9
Присвоение элемента меню 20
Программное обеспечение 31
Проектор 30

Р

Редактирование 22
Ручная запись 20
Ручной ремень 54

С

Сенсорная панель 53
Сетевая розетка 11
Сигнал 13
Система компьютера 31
Смартфон 34
Списки меню 40
Справочное руководство 5

Т

Телевизор 26
Технические характеристики 46
Трансфокатор 17

У

Удалить 24

Установка 34

Ф

Фильмы 17

Форматирование 16

Фотографии 19

Функции в одно касание (NFC)

34

Ш

Штатив 54

А

Android 34

App Store 34

AVCHD 6, 7

G

Google play 34

I

iOS 34

M

Memory Stick Micro™ (M2) 14

MP4 35

N

NFC 35

P

PlayMemories Home 31

PlayMemories Online 31

W

Wi-Fi 34

Windows 31

X

XAVC S 4K 6, 7

XAVC S HD 6, 7



Прочее

Zusätzliche Informationen zu diesem Produkt und Antworten zu häufig gestellten Fragen können Sie auf unserer Kunden-Support-Website finden.

Extra informatie over dit product en antwoorden op veelgestelde vragen vindt u op onze website voor klantenondersteuning.

Ulteriori informazioni su questo prodotto e risposte alle domande più comuni sono reperibili sul nostro sito Web di Assistenza Clienti.

Informação adicional sobre este produto e respostas a perguntas frequentes podem ser encontradas no Website do Apoio ao Cliente.

Dodatkowe informacje o tym produkcie i odpowiedzi na najczęściej zadawane pytania są na naszej internetowej stronie Obsługi Klienta.

Další informace o produktu a odpovědi na často kladené dotazy naleznete na našich internetových stránkách zákaznické podpory.

E termékkel kapcsolatos további információk és válaszok a gyakran feltett kérdésekre a Vevőszolgálat honlapján található.

Bližšie informácie o tomto výrobku a odpovede na časté otázky nájdete na našich webových stránkach v sekcii Služby Zákazníkom.

Ytterligare information om den här produkten och svar på vanliga frågor återfinns på vår kundtjänsts webbplats.

Der findes flere oplysninger om dette produkt samt svar på ofte stillede spørgsmål på vores websted til kundesupport.

Tätä tuotetta koskevia lisätietoja ja usein esitettyjä kysymyksiä on asiakastuen [www-sivustolla](http://www.sony.net/).

Дополнительная информация по данному изделию и ответы на часто задаваемые вопросы могут быть найдены на нашем Web-сайте поддержки покупателей.

<http://www.sony.net/>

