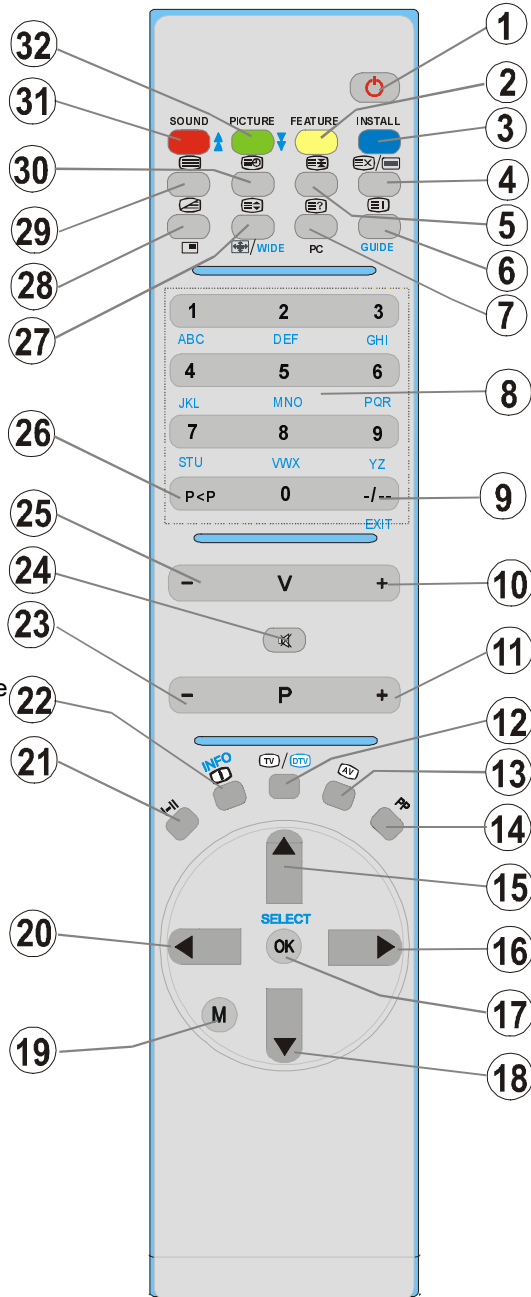

Table des matières

Boutons de la télécommande	73	Télétexte	89
Téléviseur LCD	74	Pour utiliser le télétexte	89
Préparation	76	Pour sélectionner une page du télétexte	89
Caractéristiques	76	Pour sélectionner la page index	90
Caractéristiques du panneau	76	Pour sélectionner le télétexte	
Précautions de sécurité	76	avec un programme TV	90
Avant de mettre en marche votre		Pour sélectionner un texte	
téléviseur:	79	de double hauteur	90
Alimentation électrique	79	Pour voir l'information "Cachée	90
Branchements à la prise		Pour arrêter le changement	
d'entrée de l'antenne	79	de page automatique	90
Comment brancher d'autres appareils .	79	Pour sélectionner une sous-page ...	90
Insérer les piles dans la télécommande	79	Pour quitter le télétexte	90
MARCHE/ARRÊT du téléviseur	79	Pour afficher l'heure	90
Pour mettre en marche le téléviseur :	79	Fastext	91
Pour éteindre le téléviseur:	80	Brancher un équipement périphérique	91
Réglages initiaux	80	Haute Définition	91
APS initial (Système		Par péritel	91
Automatique de Programmation)	80	Par l'entrée d'antenne	91
Fonctionnement du téléviseur	80	Décodeur	92
Utiliser les boutons situés sur le		Téléviseur et magnétoscope	92
téléviseur	80	Lecture NTSC	92
Utiliser la télécommande	81	Dispositif de copie	92
Système de menu	81	Rechercher et garder en mémoire	
Menu image	81	le signal test du magnétoscope	92
Menu Son	82	Appareil photo et caméscope	92
Menu Fonction	84	Pour brancher à une entrée S-VHS ...	92
Menu Installation	85	Brancher le décodeur au magnétoscope	93
Menu Programme	86	Brancher le casque	93
Menu Source	87	Informations	93
Autres caractéristiques	88	Branchement de l'antenne	94
Statut TV	88	Brancher un équipement périphérique	94
Indicateur de son coupé	88	Détails techniques	95
Modes PIP et PAP	88		
Figurer une image	88		
Modes Zoom	88		

Boutons de la télécommande

- ① = Veille
- ② **JAUNE / FEATURE** = Menu fonctions
- ③ **BLEU / INSTALL** = Menu installation
- ④ = Mise à jour / Mode PAP
- ⑤ = Conserver
- ⑥ / **GUIDE** = Page Index
- ⑦ / **PC** = Révéler / Aucune fonction
- ⑧ **0 - 9** = Programme direct
- ⑨ **-/-** / **EXIT** = Aucune fonction
- ⑩ **V+** = Hausser le volume
- ⑪ **P +** = Programme suivant
- ⑫ / = TV / Quitter menu
- ⑬ = Sélection de Source
- ⑭ **PP** = Mode de sélection d'image
(Naturel, Cinema, Dynamique)
- ⑮ = Touche directionnelle haut
- ⑯ = Touche directionnelle droite
- ⑰ **OK/SELECT** = Confirmer / Fixer l'image
- ⑱ = Touche directionnelle bas
- ⑲ **M** = Main Menu
- ⑲ = Touche directionnelle gauche
- ⑲ **I-II** = Mono/Stereo - Dual A-B
- ⑲ / **INFO** = Info
- ⑲ **- P** = Programme précédent
- ⑲ = Couper le son
- ⑲ **- V** = Baisser le volume
- ⑲ **P<P** = Programme précédent
- ⑲ / **WIDE** / = Large / Elargir
- ⑲ / = PIP mode / Mix
- ⑲ = Télétexte
- ⑲ = Time / Subpage
- ⑲ **ROUGE / SOUND** = Menu Son
- ⑲ **VERT / PICTURE** = Menu Image



Téléviseur LCD

VUE AVANT

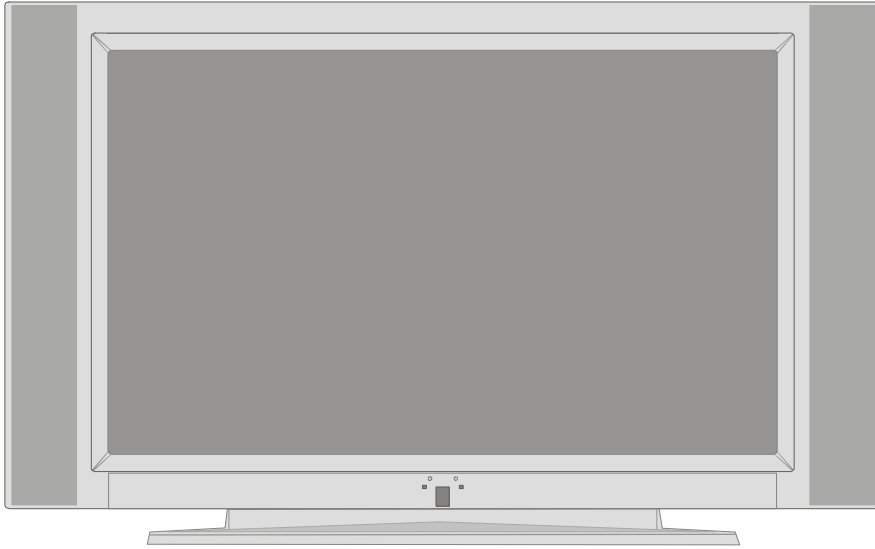

VUE ARRIÈRE

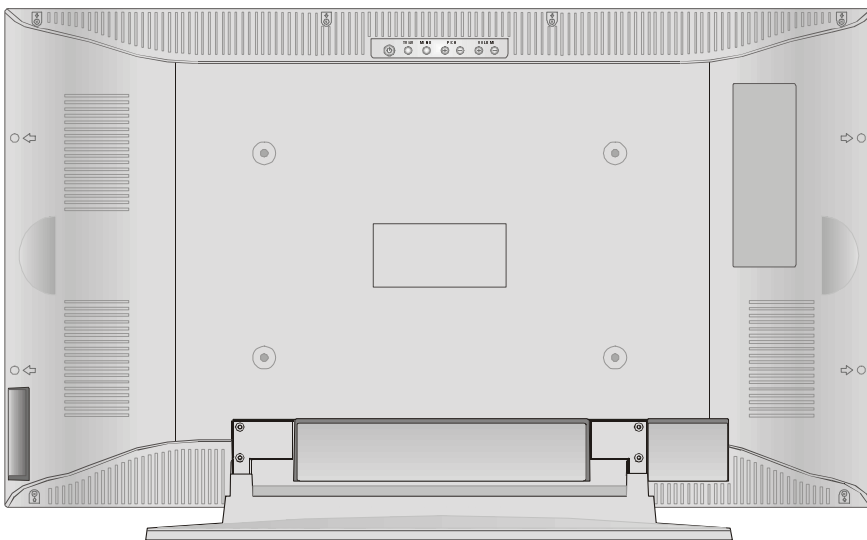

- 74 -

- Ⓐ Entrée S-VHS EXT-4S
- Ⓑ Entrée vidéo EXT-4
- Ⓒ Entrées Audio EXT-4
- Ⓓ Casque
- Ⓔ Touche STANDBY
- Ⓕ Touche TV/AV
- Ⓖ Touche MENU
- Ⓗ Touches pour progr. suivant, précédent
- Ⓘ Touches pour hausser, baisser le volume
- Ⓙ Entrée du cordon d'alimentation
- Ⓚ Bouton Marche/Arrêt
- Ⓛ Entrée audio PC
- Ⓜ Antenne
- Ⓝ Péritel 2 (EXT-2)
- Ⓞ Péritel 1 (EXT-1)
- Ⓟ HDMI Input (EXT-5)
- Ⓡ Entrées composantes audio EXT-3
- Ⓢ Entrées composantes image (YPbPr) EXT-3

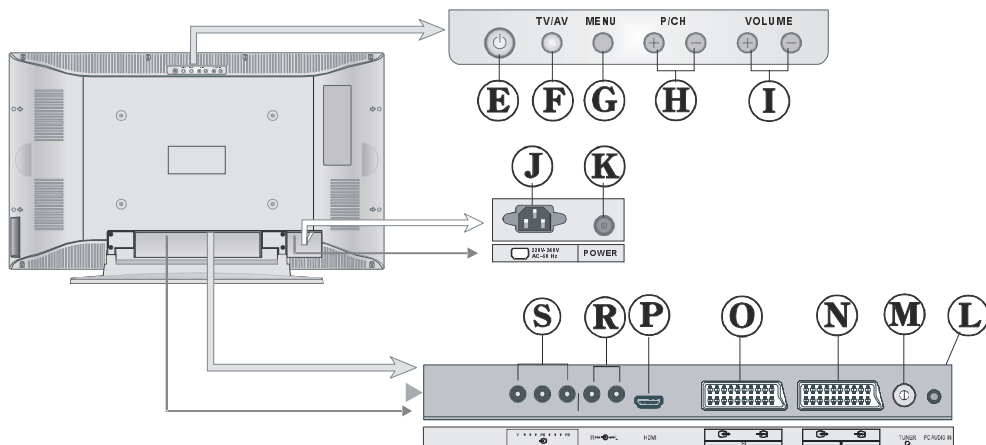
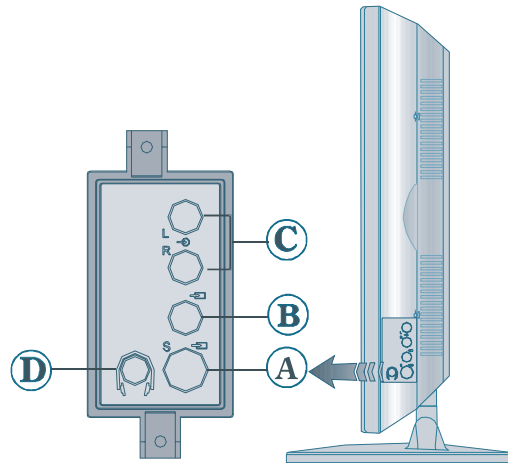

Préparation

Pour la ventilation, laissez un espace libre d'au moins 10 cm autour de l'appareil. Pour éviter des situations dangereuses et peu sûres, ne placez aucun objet sur l'appareil.

Utilisez cet appareil dans un climat tempéré.

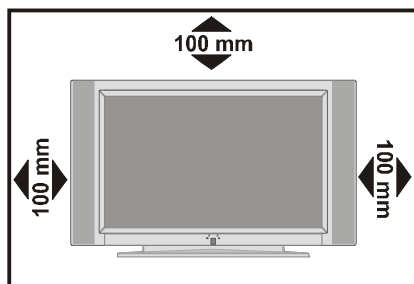

Caractéristiques

- Télévision couleur avec télécommande.
- 100 programmes peuvent être pré-réglés à partir des bandes VHF, UHF ou des canaux cablés.
- Vous pouvez régler les canaux cablés.
- Le contrôle du téléviseur est très facile grâce à son système de menu.
- Il possède 2 prises péritel pour des appareils périphériques (ex. un magnétoscope, console vidéo, chaîne audio, etc.)
- Système sonore stéréo (Allemand+Nicam)
- Fonction complète du télétexte. Fastext (1000 Pages), TOP text.
- Branchement de casque.
- Accès direct aux chaînes.
- A.P.S. (Système de programmation automatique)
- Tous les programmes peuvent avoir un nom.
- Réglage automatique vers l'avant ou vers l'arrière.
- Minuterie Sommeil.
- Verrouillage.
- Coupure du son automatique quand il n'y a aucune transmission.

- Lecture NTSC.
- Entrée AV et entrée S-VHS disponibles.
- Il possède une prise HDMI pour l'image et le son numériques. Cette connexion a été conçue pour accepter des signaux de Haute Définition
- Il possède des fonctions PIP / PAP.
- AVL (Limite Automatique de Volume)
- Quand aucun signal valide n'est détecté, le téléviseur passe automatiquement en mode de veille après 5 minutes.
- PLL (Recherche de Fréquence)
- Entrée audio PC stéréo
- Filtre 3D Comb

Caractéristiques du panneau

- Écran TFT LCD 32-pouces
- Haute résolution (1366 x 768)
- Facteur de contraste (type 1000:1)
- Luminosité (type) 550 cd/m²
- Écran couleur 16,7 millions.

Précautions de sécurité

Lisez attentivement les recommandations de sécurité suivantes pour votre propre sécurité.

1. Source d'alimentation

Cet appareil fonctionne avec une prise **230V AC, 50 Hz**. Assurez-vous que vous avez sélectionné la tension correcte.

2. Fil électrique

Ne placez aucun meuble, etc. sur le fil électrique (fil du secteur) et ne pliez pas le fil. Manipulez le fil à l'aide de la prise. Ne retirez pas de la prise en poussant sur le fil et ne touchez jamais le fil électrique avec les mains mouillées parce qu'un court-circuit ou un choc électrique peuvent se produire. Le fil électrique doit être placé de façon à ne pas être piétiné.

Un fil électrique endommagé peut provoquer un incendie ou un choc électrique. Quand le fil électrique est endommagé et doit être remplacé, ceci doit être effectué par une personne qualifiée.

3. Humidité et Eau

N'utilisez pas cet équipement dans un endroit humide et mouillé (évités les salles de bains, un évier et la proximité d'une machine à laver). N'exposez pas cet équipement à la pluie ou à l'eau, parce que ça peut être dangereux et ne placez aucun objet avec de l'eau, comme un vase, sur l'appareil. Gardez-le loin de l'eau qui coule ou qui éclabousse.

Si un objet solide ou liquide tombe sur l'appareil, débranchez l'appareil et contactez une personne qualifiée pour vérifier l'appareil avant son branchement.

4. Nettoyage

Avant de nettoyer, débranchez l'adaptateur et retirez la prise de courant. N'utilisez pas des liquides ou des aérosols de nettoyage. Utilisez un chiffon doux et sec.

5. Ventilation

Les fentes et les ouvertures de l'appareil servent pour la ventilation et assurent un fonctionnement sûr. Pour éviter une surchauffe, ces ouvertures ne doivent pas être bloquées ou couvertes.

6. Chauffage et flammes

L'appareil ne doit pas être placé à côté des flammes nues ou des sources de chaleur, comme un radiateur. Vérifiez s'il n'y a pas de flammes nues, comme une bougie allumée, posée sur le dispositif.

7. Éclair

En cas d'orage ou d'éclair ou si vous partez en vacances, débranchez le fil électrique de la prise de courant.

8. Pièces de rechange

Quand des pièces doivent être changées, assurez-vous que le technicien a utilisé les pièces de rechange spécifiées par le fabricant ou des pièces qui ont les mêmes spécifications que les pièces d'origine. Des changements non autorisés peuvent provoquer un incendie un choc électrique ou d'autres dommages.

9. Assistance

Sollicitez l'assistance d'un technicien spécialisé pour tous les services. Ne retirez aucun couvercle parce ce que vous pouvez causer un choc électrique.

ATTENTION: *Si vous n'utilisez pas l'appareil pendant un certain temps, débranchez-le de la prise de courant.*

Instructions sur l'élimination :

- *L'emballage et les éléments qui aident dans l'emballage sont recyclables et doivent être recyclés. Les matériaux de l'emballage, comme un sac en aluminium doivent être gardés loin des enfants.*
- *Les piles, même celles qui n'ont pas de metal lourd, ne peuvent pas être éliminées comme les ordures ménagères. Jetez les piles usées d'une façon écologique. Consultez les règlements légaux qui régularisent ce domaine.*
- *LA lampe fluorescente cathodique froide dans l'ÉCRAN LCD contient une petite quantité de mercure, Suivez les règlements locaux pour la mise au rebut.*
- *“ La prise du secteur d'alimentation est utilisée comme un dispositif de coupure c'est pourquoi elle doit être en bon état de marche.*

Attention: *Afin d'éviter des dommages, cet appareil doit être correctement placé sur le sol/mur selon les instructions d'installation.*

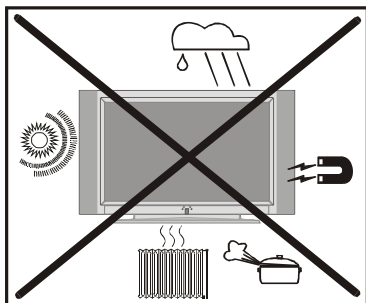

Instructions relatives au fonctionnement de l'appareil

- Veuillez éviter d'afficher trop fréquemment la même image. Il est recommandé, après un affichage long d'un contenu statique, de regarder une image animée sur une durée qui correspond au moins au double de la durée de l'affichage précédent.
- Veuillez éviter d'afficher trop fréquemment le format 4:3 sur votre écran. Il est recommandé, après un affichage long d'une image au format 4:3, de regarder un plein écran sur une durée qui correspond au moins au double de la durée de l'affichage précédent.

- Il est déconseillé d'afficher un contenu télé-texte ainsi que des enchaînements OSD sur une longue durée.
- Ne maintenez pas sans discontinuer l'image sur la fonction image statique ou pause (pour les lecteurs DVD, par exemple).
- L'affichage de bandes-annonces ne doit pas se faire sur de trop longues durées.

«L'écran à cristaux liquides (LCD) est un produit de très haute technologie qui contient environ 1 million de petits transistors, pour vous apporter une image précise, des plus détaillées. Il peut arriver, occasionnellement, que quelques points fixes bleus, verts ou rouges (correspondant à des pixels non actifs), apparaissent sur l'écran. Ceci n'affecte en rien les performances de votre produit.»

"Ne laissez pas votre téléviseur en mode veille ou allumé en votre absence."

Vérifiez si le branchement terre est correct.

Branchez le terminal terre à l'adaptateur CA avec le terminal terre fourni dans la prise électrique en utilisant le fil électrique fourni. Si la prise ne correspond pas à votre prise de courant, consultez un électricien pour changer la prise.



Branchez correctement le fil terre.

CONSEILS CONCERNANT LE RECYCLAGE



Les matériaux d'emballage de cet appareil sont recyclables et peuvent être réutilisés. Veuillez éliminer les différents matériaux conformément aux normes locales de protection contre l'environnement.

Si vous désirez mettre l'appareil au rebut, il convient de vous conformer aux règles d'élimination applicables au niveau local. Les piles ne doivent en aucun cas être jetées ou brûlées, mais doivent toujours être éliminées conformément aux directives régionales relatives aux déchets chimiques.

Avant de mettre en marche votre téléviseur:

Alimentation électrique

IMPORTANT : Le téléviseur a été conçu pour fonctionner sur **230V AC, 50 Hz**.

- Après avoir retiré l'emballage, attendez un moment pour que le téléviseur atteigne la température ambiante avant de le brancher à la prise de courant.

Branchements à la prise d'entrée de l'antenne

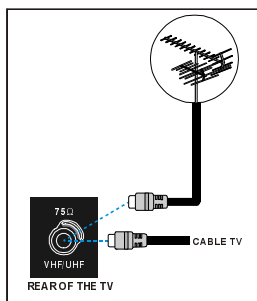

- Branchez la prise d'antenne ou la prise du câble TV à l'entrée de l'antenne située au dos du téléviseur, et branchez aussi la prise du câble qui sort de la prise de sortie TV située sur les appareils (VCR, DVB-T etc) à cette prise.

Comment brancher d'autres appareils

IMPORTANT : Débranchez toujours le téléviseur avant de brancher un appareil externe.

Les prises pour les branchements externes sont situées au dos du téléviseur. Pour brancher d'autres appareils par péritel, consultez le manuel de ces appareils.

Insérer les piles dans la télécommande

- Retirez le couvercle du compartiment des piles situé au dos de la télécommande en poussant doucement vers le bas à partir de la partie indiquée.

- Insérez deux piles **AA/R6** ou des piles équivalentes. Placez les piles dans la position correcte.
- Remettez le couvercle du compartiment des piles en place.

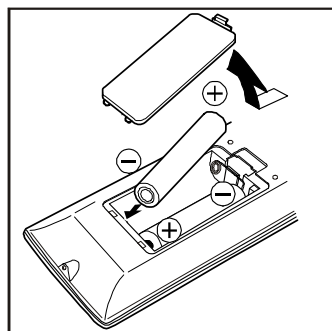

REMARQUE: Si vous n'utilisez pas l'appareil pendant un certain temps, retirez les piles de la télécommande. Sinon une fuite des piles risque d'endommager la télécommande.

MARCHE/ARRÊT du téléviseur

Pour mettre en marche le téléviseur :

Deux étapes pour allumer votre téléviseur:

1- Branchez le cordon d'alimentation au système. Appuyez sur l'interrupteur Power On/Off (marche/arrêt) "ⓐ" situé près de la prise d'entrée du câble d'alimentation. Le téléviseur bascule lui-même en mode de veille, et le voyant situé à l'avant du téléviseur devient ROUGE.

2- Pour allumer le téléviseur à partir du mode de veille :

Appuyez sur une touche de la télécommande, ainsi le numéro du programme est sélectionné.

ou,

Appuyez sur la touche "ⓐ", "+P/CH" ou "P/CH-" sur le côté droit du téléviseur, ou appuyez sur la touche "ⓐ", "- P" ou "P +" de la télécommande, ainsi le dernier mode utilisé sera sélectionné.

En procédant ainsi le téléviseur s'allumera et le voyant deviendra vert.

Pour éteindre le téléviseur:

- Appuyez sur la touche "⏻ (veille)" de la télécommande, ainsi le téléviseur basculera en mode de veille, et le **voyant lumineux** deviendra **ROUGE**.

Pour éteindre complètement le téléviseur, appuyez sur le bouton Marche/Arrêt "ⓘ".

ou,

Débranchez le cordon d'alimentation de la prise de courant.

Réglages initiaux

APS initial (Système Automatique de Programmation)

Le menu suivant est affiché à l'écran lorsque vous allumez le téléviseur pour la première fois. L'A.P.S effectue la recherche et le tri de tous les canaux et les mémorise automatiquement sur votre téléviseur, selon la transmission des systèmes de programmes de votre lieu de résidence.

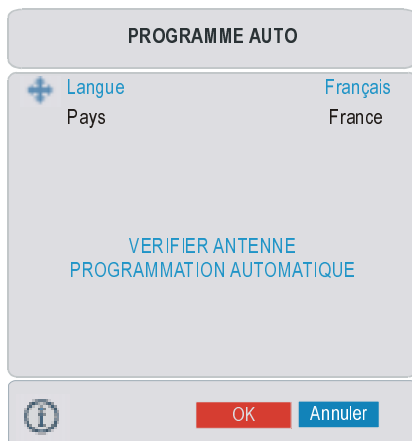

Commencez par choisir **Langue** et **Pays** à l'aide des touches ▲ / ▼ et ◀ / ▶. Ceci affectera le tri de l'APS. Pour démarrer l'A.P.S., appuyez sur la touche **ROUGE** ou "OK".



Une fois l'APS terminé, la liste de programmes apparaît à l'écran. Dans la liste de programmes, vous pourrez voir les numéros des programmes et les noms attribués aux programmes.

Si vous n'acceptez pas les placements et/ou les noms des programmes, vous pouvez les changer dans le menu Programme. (Voir page 86)

Fonctionnement du téléviseur

Vous pouvez utiliser le téléviseur en utilisant la télécommande ou les boutons situés sur le téléviseur.

Utiliser les boutons situés sur le téléviseur

Le réglage du volume et la sélection des programmes peuvent être effectués en utilisant les boutons du panneau de contrôle sur le dessus du téléviseur.

Réglage du Volume

Appuyez sur la touche "**VOLUME -**" pour baisser le volume ou la touche "**+VOLUME**" pour augmenter le volume, et une échelle du niveau de volume (glissement) apparaîtra en bas de l'écran.

Sélectionner un programme

Appuyez sur la touche "**+P/CH**" pour sélectionner le programme suivant ou sur la touche "**P/CH-**" pour sélectionner le programme précédent.

Entrer dans le menu

Appuyez sur le bouton "**MENU**" sur le panneau de contrôle sur le dessus du téléviseur pour entrer dans le menu.

Les touches "**+P/CH / P/CH-**" et "**+VOLUME / VOLUME-**" du téléviseur sont utilisées pour naviguer dans le menu.

Mode AV

Appuyez sur la touche "TV/AV" sur le panneau de contrôle sur le dessus du téléviseur pour que votre téléviseur bascule en modes EXT.

Utiliser la télécommande

La télécommande de votre téléviseur a été conçue pour contrôler toutes les fonctions de votre téléviseur. Les fonctions seront décrites selon le système de menu de votre téléviseur.

Les fonctions du système de menu sont décrites dans la section Système de Menu.

Réglage du Volume

Appuyez sur la touche "V +" pour hausser le volume. Appuyez sur la touche "V -" pour baisser le volume. Une échelle de volume (glissement) apparaît en bas de l'écran.

Sélectionner un programme

(Programme précédent ou suivant)

- Appuyez sur la touche "P -" pour sélectionner le programme précédent.
- Appuyez sur la touche "P +" pour sélectionner le programme suivant.

Sélectionner un programme (accès direct) :

Appuyez sur les touches numériques de la télécommande pour sélectionner des programmes entre 0 et 9. Le téléviseur passera au programme sélectionné après un court instant.

- Pour un programme avec deux chiffres, introduisez le deuxième chiffre dans un espace de 2 secondes après avoir tapé le premier chiffre.

Système de menu

Votre téléviseur a été conçu avec un système de menu pour permettre une manipulation facile du système multifonctions.

Appuyez sur "M" pour accéder au menu. Appuyez sur la touche ◀ / ▶ pour sélectionner un titre de menu et sur la touche ▲ / ▼ pour sélectionner une rubrique du menu, ◀ / ▶ ou sur "OK" pour ouvrir la rubrique du menu.

Vous pouvez accéder aux menus directement à l'aide des touches de couleur de la télécommande:

Touche rouge	Menu Son
Touche verte	Menu image
Touche Jaune	Menu fonction
Touche bleue	Menu installation

- Pressez la touche M ou "TV" pour revenir au menu précédent.

Menu image

Sélectionnez le premier icône en appuyant sur la touche ◀ / ▶. Le menu image apparaît à l'écran.

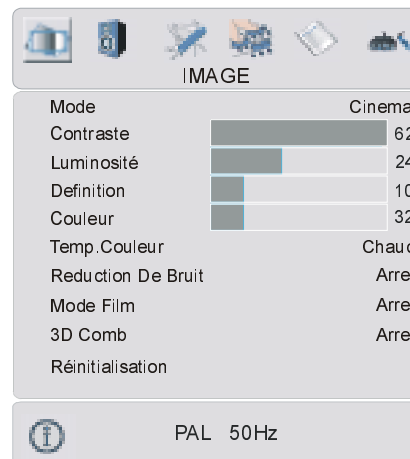

Mode

Appuyez sur la touche ▲ / ▼ pour sélectionner **Mode**. Appuyez sur la touche ◀ / ▶ pour sélectionner une de ces options: **Naturel**, **Cinema** et **Dynamic**.

Le mode image peut directement être changé en appuyant sur la touche **PP** de la télécommande.

Contraste

Appuyez sur la touche ▲/▼ pour sélectionner **Contraste**. Appuyez sur la touche ► pour augmenter le contraste. Appuyez sur la touche ◀ pour diminuer le contraste. Le niveau de contraste peut être réglé entre 0 et 63.

Luminosité

Appuyez sur la touche ▲/▼ pour sélectionner **Luminosité**. Appuyez sur la touche ► pour augmenter la luminosité. Appuyez sur la touche ◀ pour diminuer la luminosité. Le niveau de luminosité peut être réglé entre 0 et 63.

Définition

Appuyez sur la touche ▲/▼ pour sélectionner **Définition**. Appuyez sur la touche ► pour augmenter la définition. Appuyez sur la touche ◀ pour diminuer la définition. Le niveau de définition peut être réglé entre 0 et 31.

Couleur

Appuyez sur la touche ▲/▼ pour sélectionner **Couleur**. Appuyez sur la touche ► pour augmenter la couleur. Appuyez sur la touche ◀ pour diminuer la couleur. Le niveau de couleur peut être réglé entre 0 et 99.

Teinte

Cette rubrique apparaît dans le menu image lorsque le téléviseur reçoit un signal NTSC. Appuyez sur la touche ▲/▼ pour sélectionner **Teinte**. Appuyez sur la touche ► pour augmenter le niveau de teinte. Appuyez sur la touche ◀ pour diminuer le niveau de teinte. Le niveau teinte peut être réglé entre -31 et 31.

Température de Couleur

Appuyez sur la touche ▲/▼ pour sélectionner **Température de couleur**. Appuyez sur la touche ◀ / ► pour sélectionner une de ces options: **Froid**, **Normal** et **Chaud**.

Réduction de bruit

Cette option est utilisée pour réduire le bruit de l'image et améliorer la qualité de l'image lors de faibles signaux.

Appuyez sur la touche ▲/▼ pour sélectionner **Réduction de bruit**. Appuyez sur la touche ◀ / ► pour régler le niveau de **Réduction de bruit** sur **Arrêt**, **Faible**, **Medium** ou **Haut**.

Mode film

Les films sont enregistrés avec un nombre différent d'images par seconde pour les programmes TV normaux.

Appuyez sur la touche ▲ / ▼ pour sélectionner **Mode film**. Appuyez sur la touche ◀ / ► pour activer ou désactiver cette fonction. Activez cette fonction lorsque vous regardez des scènes de films avec des mouvements rapides.

3D Comb

Le filtre 3D Comb est utilisé pour améliorer les transitions de couleur et la qualité de couleur des images.

Appuyez sur la touche ▲/▼ pour sélectionner **3D Comb**. Appuyez sur la touche ◀ / ► pour **activer** ou **désactiver cette fonction**.

Réinitialisation

Appuyez sur la touche ▲ / ▼ pour sélectionner **Réinitialisation**. Appuyez sur la touche ◀ / ► ou "OK" pour réinitialiser les paramètres initiaux des modes d'image.

Menu Son

Sélectionnez le deuxième icône en appuyant sur la touche ◀ / ►. Le menu son apparaît à l'écran.



Volume

Appuyez sur la touche ▲ / ▼ pour sélectionner **Volume**. Appuyez sur la touche ► pour augmenter le niveau de volume. Appuyez sur la touche ◀ pour diminuer le niveau de volume. Le niveau de volume peut être réglé entre 0 et 63.

Egaliseur

Appuyez sur la touche ▲ / ▼ pour sélectionner **Egaliseur**. Appuyez sur la touche ◀ / ► ou "OK" pour entrer dans le menu égaliseur.

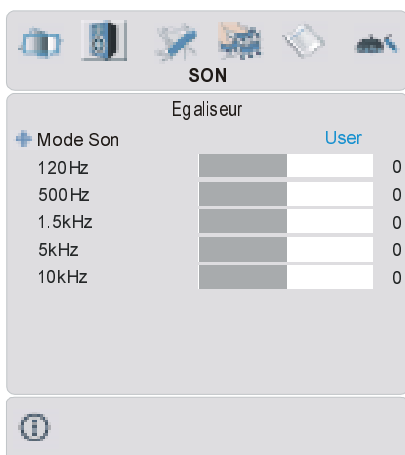

Dans le menu égaliseur, le mode son peut être réglé sur **User, Pop, Rock, Jazz, Plat** et **Classique** à l'aide de la touche ◀ / ►. Les réglages du menu Egaliseur peuvent uniquement être modifiés lorsque le **Mode son** est **User**. Sélectionnez la fréquence désirée à l'aide de la touche ▲ / ▼, puis augmentez ou réduisez le gain de fréquence en appuyant sur la touche ◀ / ►.

Appuyez sur la touche "M" pour revenir au menu précédent.

Balance

Appuyez sur la touche ▲ / ▼ pour sélectionner **Balance**. Appuyez sur la touche ► pour augmenter la balance vers la droite. Appuyez sur la touche ◀ pour augmenter la balance vers la gauche. Le niveau de balance peut être réglé entre -31 et 31.

Casque

Appuyez sur la touche ▲ / ▼ pour sélectionner **Casque**. Appuyez sur la touche ◀ / ► ou "OK" pour entrer dans le menu casque.



Volume

Appuyez sur la touche ▲/▼ pour sélectionner **Volume**. Appuyez sur la touche ► pour augmenter le niveau de volume du casque. Appuyez sur la touche ◀ pour diminuer le niveau de volume du casque. Le niveau de volume du casque peut être réglé entre 0 et 63.

Mode Son

Appuyez sur la touche ▲/▼ pour sélectionner **Mode son**. Appuyez sur la touche ◀/► pour changer le mode son.

Le mode son est utilisé pour identifier le mode son du casque et peut être réglé sur **mono**, **stereo**, **dual a** ou **dual b** selon la transmission.

Balance

Appuyez sur la touche ▲/▼ pour sélectionner **Balance**. Appuyez sur la touche ► pour augmenter la balance vers la droite. Appuyez sur la touche ◀ pour réduire la balance vers la gauche. Le niveau de balance peut être réglé entre -31 et 31.

Appuyez sur la touche "M" pour revenir au menu précédent.

Mode son

Appuyez sur la touche ▲ / ▼ pour sélectionner **Mode son**. Appuyez sur la touche ◀ / ► pour changer le mode.

Vous pouvez sélectionner le mode **Mono**, **Stereo**, **Dual A** ou **Dual B** si le canal sélectionné supporte ce mode.

Dans le cas d'une transmission bilingue (Son Dual), vous pourrez sélectionner la langue originale ou doublée en utilisant l'option mode.

AVL

La fonction Limite Automatique de Volume (AVL) permet le réglage du son pour obtenir un niveau de sortie fixe entre des programmes qui ont des niveaux de son différents.

Appuyez sur la touche ◀ / ► pour activer ou désactiver cette fonction.

Effet

Vous pouvez utiliser cette fonction pour activer ou désactiver l'effet de son. Si le système sonore actuel est en Mono et si l'effet de son est activé, vous pourrez entendre le son comme s'il était en Stéréo. Si le système sonore actuel est en Stéréo et si l'effet de son est activé, l'effet rendu sera plus spatial.

Appuyez sur la touche ◀ / ► pour activer ou désactiver cette fonction.

Grave dynamique

Le Grave Dynamique est utilisé pour augmenter l'effet des graves du téléviseur.

Appuyez sur la touche ▲ / ▼ pour sélectionner **Grave dynamique**. En appuyant sur la touche ◀ / ►, vous pourrez régler le Grave Dynamique sur Faible, Haut ou Arrêt. Nous vous déconseillons de sélectionner Haut si vous écoutez des niveaux de volume élevés.

Menu Fonction

Sélectionnez le troisième icône en appuyant sur la touche ◀ / ►. Le menu Fonction apparaît à l'écran.



Minuterie sommeil

Appuyez sur la touche ▲/▼ pour sélectionner **Minuterie sommeil**. La minuterie sommeil peut être programmée entre Arrêt et 2 heures avec des intervalles de 10 minutes à l'aide de la touche / . Si la minuterie sommeil est activée, à la fin du temps sélectionné, le téléviseur bascule automatiquement en mode de veille.

Verrouillage enfants

Vous pouvez utiliser cette fonction pour éviter que vos enfants allument le téléviseur ou changent de programmes ou de réglages etc. sans la télécommande.

La fonction verrouillage peut être réglée sur **marche** ou **arrêt** en appuyant sur le bouton ◀ / ▶ ou. Quand **Off** est sélectionné, ceci n'interviendra pas dans le fonctionnement de votre téléviseur. Quand **On** est sélectionné, le téléviseur peut uniquement être contrôlé à l'aide de la télécommande. Dans ce cas les boutons du panneau de contrôle ne fonctionneront pas, sauf le bouton marche/arrêt se trouvent au dos du téléviseur. Si l'un de ces boutons est activé "Verrouillage activé" sera affiché sur l'écran.

Langue

Appuyez sur la touche ▲ / ▼ pour sélectionner **Langue**. Sélectionnez la langue en appuyant sur la touche ◀ / ▶.

Sortie Ext-2

En pressant le bouton ▲ / ▼, sélectionnez **Ext-2 Out**. Vous pouvez régler **Ext-2 Out** sur **TV, EXT-1, EXT-3, EXT-4** ou **EXT-5** en appuyant sur ◀ / ▶.

NB : Seule la sortie audio est disponible pour EXT-3 et EXT-5. Les autres options ont les deux sorties audio et vidéo.

Zoom par défaut

Appuyez sur la touche ▲/▼ pour sélectionner **Zoom par défaut**. Vous pouvez régler le **Zoom par défaut** sur **Panoramic, 4:3** ou **14:9 Zoom** à l'aide de la touche / .

S'il n'y a aucune information sur le WSS ou le facteur d'aspect (taille de l'image) et que

le mode zoom est réglé sur **Auto "WIDE"**, appuyez sur la touche et le mode zoom passera automatiquement au réglage de zoom par défaut. Voir les modes Zoom page 88.

Menu Fond d'Image

Appuyez sur la touche ▲/▼ pour sélectionner **Menu Fond d'Image**. Vous pouvez régler le menu de fond d'image sur **Translucide** ou **Opaque** à l'aide de la touche ◀ / ▶.

Menu Temps d'effacement

Appuyez sur la touche ▲/▼ pour sélectionner **Menu Temps d'effacement**. Appuyez sur la touche ◀ / ▶ pour régler le menu temps d'effacement sur **15 sec, 30 sec** ou **60 sec**.

Langue du télétexte

Appuyez sur la touche ▲/▼ pour sélectionner **Langue télétexte**. Appuyez sur la touche ◀ / ▶ pour régler la langue du télétexte sur **West, East, Cyrillic, Turk/Gre** ou **Arabic**. Normalement vous devez régler sur **West** pour l'Europe Occidentale.

Menu Installation

Sélectionnez le quatrième icône en appuyant sur la touche ◀ / ▶. Le menu installation apparaît à l'écran.



Programme

Appuyez sur la touche ▲ / ▼ pour sélectionner **Programme**. Appuyez sur la touche ◀ / ▶ pour sélectionner le numéro du programme. Vous pouvez introduire le numéro avec les touches numériques sur la télécommande. Vous pouvez garder jusqu'à 100 programmes entre 0 et 99.

Bande

Bande peut être réglée sur "C" ou "S" en appuyant sur la touche ◀ / ▶.

Canal

Canal peut être changé à l'aide de la touche ◀ / ▶ ou des touches numériques.

Système de Couleur

Appuyez sur la touche ▲ / ▼ pour sélectionner **Système de Couleur**. Appuyez sur la touche ◀ / ▶ pour changer le système de couleur sur **PAL**, **SECAM**, **PAL60** ou **AUTO**.

Si le système sonore est réglé sur **I**, **SECAM** n'est pas disponible comme système de couleur.

NB : En mode EXT, vous pouvez également choisir NTSC 3.58 et NTSC 4.43.

Système sonore

Appuyez sur la touche ▲ / ▼ pour sélectionner **Système sonore**. Appuyez sur la touche ◀ / ▶ pour régler le système sonore sur **BG**, **DK**, **I**, **L** ou **LP**.

Recherche Fine

Appuyez sur la touche ▲ / ▼ pour sélectionner **Recherche Fine**. Appuyez sur la touche ◀ / ▶ pour régler la recherche.

Recherche

Appuyez sur la touche ▲ / ▼ pour sélectionner **Recherche**. Appuyez sur la touche ◀ / ▶ pour démarrer le programme de recherche. La recherche s'arrête quand un signal est trouvé. Vous pouvez entrer directement la valeur de fréquence en appuyant sur les touches numériques.

VCR (Magnétoscope)

- Cette rubrique s'affiche **dans tous les modes, sauf le mode EXT-3 et EXT-5**.
- Si vous voulez voir une source **VCR** à partir d'un de ces modes, vous devez régler le mode **VCR** sur "marche". Pour cela, quand le curseur est placé sur cette rubrique, appuyez sur la touche ◀ / ▶ pour sélectionner "marche".
- Si vous voulez voir un **DVD**, sélectionnez "Arrêt".

Mémoriser le programme

Appuyez sur la touche ▲ / ▼ pour sélectionner **Mémoriser le programme**. Appuyez sur la touche ◀ / ▶ ou "OK" pour mémoriser les réglages. "Programme mémorisé" apparaîtra sur l'écran.

Menu Programme

Sélectionnez le cinquième icône en appuyant sur la touche ◀ / ▶. Le menu Programme apparaît à l'écran.



PROGRAMME

01	ITV	11	C - 43
02	ZDF	12	C - 64
03	CH5	13	C - 68
04	C - 02	14	S - 40
05	C - 05	15	-----
06	C - 06	16	-----
07	C - 08	17	-----
08	C - 21	18	-----
09	C - 23	19	-----
10	C - 35	20	-----

① Nom Insérer
Supprimer APS

En déplaçant le curseur dans les quatre directions, vous pouvez obtenir 20 programmes sur la même page. Vous pouvez avancer ou reculer les pages en pressant les boutons de navigation pour voir tous les programmes dans le mode TV (sauf le mode AV).

Par l'action du curseur, la sélection du programme est faite automatiquement.

Nom :

Pour changer le nom d'un programme, sélectionnez le programme et appuyez sur la touche ROUGE.

La première lettre du nom sélectionné commence à clignoter. Appuyez sur la touche ▲ / ▼ pour changer cette lettre et sur ◀ / ▶ pour sélectionner les autres lettres. En appuyant sur la touche ROUGE, vous pouvez mémoriser le nom.

Insérer :

Sélectionnez le programme que vous voulez insérer avec les boutons de navigation. Appuyez sur la touche VERTE. Avec les touches de navigation, changez le programme sélectionné vers l'emplacement voulu et appuyez sur la touche VERTE.

Supprimer :

Pour supprimer un programme, appuyez sur la touche JAUNE. En appuyant de nouveau sur la touche JAUNE, vous supprimez le programme sélectionné de la liste de programmes, et les programmes montent d'une place.

APS (Système Automatique de Programmation)

Lorsque vous appuyez sur la touche BLEUE pour l'APS, l'écran d'alerte suivant apparaît.



Appuyez sur la touche BLEUE pour annuler l'APS si vous ne voulez pas supprimer votre liste de programmes existante.

Pour continuer l'APS, sélectionnez le pays en appuyant sur la touche ◀ / ▶ et appuyez ensuite sur la touche ROUGE ou "OK".



Une fois l'APS terminé, la liste de programmes apparaît à l'écran.

Menu Source

Sélectionnez le sixième icône en appuyant sur la touche ◀ / ▶. Le menu Source apparaît à l'écran.

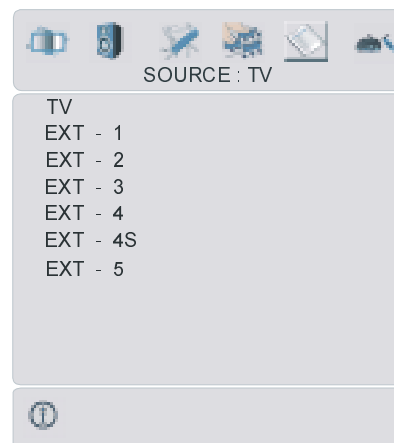

Dans le menu source, sélectionnez la source en appuyant sur la touche ▲ / ▼ et passez à ce mode en appuyant sur la touche ◀ / ▶ ou "OK".

Autres caractéristiques

Statut TV

Le numéro du programme, le nom du programme, l'indicateur de son et le mode zoom sont affichés sur le côté supérieur droit de l'écran lorsqu'un nouveau programme est introduit ou quand le bouton  / "PP" est actionné.

Indicateur de son coupé

Il est placé sur le côté supérieur gauche de l'écran quand il est activé.





Pour annuler le son coupé, vous avez deux alternatives. La première est l'utilisation de la touche , et la deuxième est l'augmentation ou la diminution du niveau du volume.

Modes PIP et PAP

Appuyez sur la touche  pour passer au mode PIP.

En mode PIP, une petite image (image PIP) apparaît dans l'image principale. Il existe 1 taille et 4 positions disponibles (en haut à gauche, en haut à droite, en bas à gauche, en bas à droite) (en option) pour la fenêtre PIP. Vous pouvez utiliser le bouton  pour changer la position PIP. Le format de la fenêtre PIP est fixée sur 4 :3.

Quand le mode PIP est introduit, la fenêtre active par défaut est la fenêtre PIP, et la fenêtre active est indiquée par le cadre blanc qui l'entoure. La fenêtre active peut être changée en appuyant sur la touche . L'info OSD de statut est celle de la fenêtre active. La place des OSD de statut sont les mêmes pour les deux fenêtres.

Appuyez sur la touche  pour quitter le mode PIP.

Appuyez sur la touche  pour passer au mode PAP.

En mode PAP, deux images de même taille apparaissent à l'écran. Les formats des fenêtres sont fixés.

Quand vous passez au mode PAP, la fenêtre principale dans le mode PIP apparaît sur le côté droit de l'écran. La fenêtre active peut être changée en appuyant sur la touche .

Appuyez sur la touche  pour quitter le mode PAP.

Les restrictions de la source du mode PAP sont les mêmes que dans le mode PIP. Vous ne pouvez pas voir 2 chaînes différentes du tuner TV en même temps.

Figurer une image

Vous pouvez figurer une image sur l'écran en appuyant sur la touche. Dans les dispositions PIP et PAP, seule l'image principale peut être figée.

Modes Zoom

Le mode Zoom peut être modifié en appuyant sur la touche **WIDE**. Vous pouvez changer la taille de l'écran selon le facteur d'aspect de l'image. Sélectionnez l'optimale à partir des modes ZOOM suivants.

Auto :

Quand un signal **WSS (Signal d'écran large)** qui montre le facteur d'aspect de l'image est inclu dans le signal de transmission ou dans le signal d'un dispositif externe, le téléviseur change automatiquement le mode ZOOM vers 4:3 ou 16:9 selon le signal WSS.

- Quand le mode **AUTO** ne fonctionne pas correctement à cause de la faible qualité du signal **WSS** ou quand vous changez le mode ZOOM mode, changez le mode ZOOM manuellement.

Full:

Ceci étend les côtés gauche et droit d'une image normale (facteur d'aspect 4 :3) pour remplir l'écran large de la TV.



- Pour des images de facteur d'aspect 16 :9 qui ont été réduites en une image normale (facteur d'aspect 4 :3), utilisez le mode Full pour restaurer l'image dans son format original.

Cinema:

Ceci augmente le zoom de l'image (facteur d'aspect 16:9) vers l'écran entier.

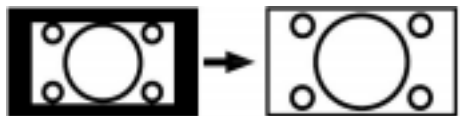

16:9 Subtitle:

Ceci augmente le zoom de l'image (facteur d'aspect 16:9) avec sous-titrage vers l'écran entier.



Modes "Zoom par Défaut":

4:3

Il est utilisé pour voir une image normale (facteur d'aspect 4:3) comme si c'était sa forme originale.



14:9 Zoom:

Ceci augmente le zoom de l'image (facteur d'aspect 14:3) vers les limites supérieures et inférieures de l'écran.



Panoramic:

Ceci étend les côtés gauche et droit d'une image normale (facteur d'aspect 4 :3) pour remplir l'écran sans déformer l'image.



La partie supérieure et inférieure de l'image sont un peu coupées.

Télétexte

Le télétexte est un système d'information qui affiche un texte sur votre écran TV. En utilisant le système d'information du télétexte, vous pouvez voir une page d'information sur un sujet disponible dans la liste de contenus (index).

Pour utiliser le télétexte

- Sélectionnez une chaîne télévisée qui diffuse en télétexte.
- Appuyez sur la touche . En général, la liste de contenus (index) apparaît à l'écran.

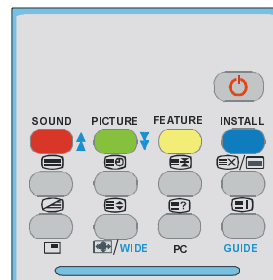

Pour sélectionner une page du télétexte

- Appuyez sur les touches numériques correspondant au numéro de la page de Télétexte souhaité.



Le numéro de la page sélectionnée apparaîtra dans le coin supérieur gauche de l'écran. Le compteur de page du Télétexte effectue la recherche jusqu'à ce que le numéro de la page soit localisé. La page voulue s'affiche à l'écran.

- Appuyez sur la touche ▲ pour avancer l'écran du Télétexte d'une page à chaque fois.
- Appuyez sur la touche ▼ pour reculer l'écran du Télétexte d'une page à chaque fois.



Pour sélectionner la page index

- Pour sélectionner le numéro de la page index (en général page 100), appuyez sur la touche .



Pour sélectionner le télétexte avec un programme TV

- Appuyez sur la touche . Le texte sera superposé au programme TV sur l'écran.
- Appuyez de nouveau sur la touche  pour revenir à la page du télétexte.

Pour sélectionner un texte de double hauteur



- Appuyez sur la touche  et la moitié de la page supérieure d'information sera agrandie.
- Appuyez de nouveau sur la touche  et la moitié de la page inférieure d'information sera agrandie.
- Appuyez de nouveau sur la touche  et la page apparaîtra dans sa taille normale.

Pour voir l'information "Cachée"

- Appuyez une fois sur la touche  et les réponses d'un quiz ou d'une page de jeux seront révélées.
- Appuyez de nouveau sur la touche  et les réponses révélées seront cachées.



Pour arrêter le changement de page automatique

La page du télétexte que vous avez sélectionné peut avoir plus d'information que celle qui apparaît sur l'écran. Le reste de l'information apparaîtra après un certain temps.

- Appuyez sur la touche  pour arrêter le changement de page automatique.
- Appuyez de nouveau sur la touche  pour afficher la page suivante.

Pour sélectionner une sous-page

Les sous-pages sont des sections des grandes pages du télétexte, lesquelles peuvent être visualisées sur l'écran une section à chaque fois.

- Sélectionnez la page du télétexte souhaitée.
- Appuyez sur la touche .
- Sélectionnez le numéro de la sous-page en appuyant sur 4 touches numériques (ex. 0001).
- Si la sous-page sélectionnée n'apparaît pas sur l'écran après un certain temps, appuyez sur la touche . Le programme TV apparaîtra à l'écran.
- Le numéro de la page du télétexte apparaîtra dans le coin supérieur gauche de l'écran quand une page sélectionnée est trouvée.
- Appuyez sur la touche  pour voir la page du télétexte sélectionnée.

Pour quitter le télétexte

- Appuyez sur la touche . L'écran passera au mode TV.

Pour afficher l'heure

- Appuyez sur la touche  lorsque vous regardez un programme TV à transmission télétexte. L'information temporelle actuelle qui vient du télétexte sera affichée sur l'écran.

- Si le programme visualisé n'a pas de télétexte, aucune information temporelle sera affichée.

Fastext

Votre téléviseur supporte le système Télétexte de 1000 pages. Quand le numéro d'une page de n'importe laquelle des 1000 pages en mémoire est introduit, le système ne recherchera pas la page demandée. La page sera visualisée automatiquement. Si la page demandée n'est pas en mémoire, le système recherchera le numéro de la page demandée et mémorisera les 1000 pages ainsi que la page demandée dans la mémoire après l'avoir trouvé.

- Appuyez sur la touche ▲ pour avancer l'écran du Télétexte d'une page à chaque fois.
- Appuyez sur la touche ▼ pour reculer l'écran du Télétexte d'une page à chaque fois.

Pour le Fastext

L'entête du sujet d'information peut avoir une certaine couleur.

- Appuyez sur la touche correspondante **ROUGE, VERTE, JAUNE** ou **BLEUE** pour obtenir la page souhaitée rapidement.

Pour le TOP text

Le mode TOP text d'opération sera activé automatiquement selon la transmission.

- Si la transmission TOP text est présente, les touches de couleur apparaîtront dans la rangée de statut.
- Si la transmission TOP text n'est pas présente, la rangée de statut n'apparaîtra pas.

L'entête du sujet d'information peut être situé dans une boîte colorée.

Dans le mode Top, les touches ▲ ou ▼ solliciteront la page suivante et précédente respectivement. Si la transmission TOP text n'est pas disponible, si vous utilisez ces touches, une boucle se produira. Par exemple la page 100 apparaît comme étant plus grande que la page 199.

Brancher un équipement périphérique

Vous pouvez brancher une vaste gamme d'équipements audio et vidéo à votre téléviseur.

Le diagramme de branchement suivant indique les différents équipements (Optionnel) qui peuvent être branchés à l'arrière du téléviseur.

Haute Définition

Votre télévision LCD peut visualiser des images de haute définition à partir de dispositifs comme un récepteur satellite de haute définition ou un lecteur DVD. Ces appareils doivent être connectés à la prise HDMI (EXT-5) ou la prise composante (EXT-3). Ces prises peuvent recevoir des signaux de 720p ou 1080i.

Note: Pour le correct branchement d'un appareil à l'entrée HDMI de votre TV au moyen d'un câble DVI à l'HDMI, utilisez l'entrée PC Audio In pour le branchement du son.

Par péritel

Le téléviseur LCD possède 2 prises péritel. Si vous voulez brancher des périphériques (c'est-à-dire un magnétoscope, un décodeur, etc.), à prises péritel sur votre téléviseur, utilisez les entrées péritel 1, péritel 2.

Si un dispositif externe est branché à travers une prise péritel, le téléviseur basculera automatiquement en mode AV.

- Ne branchez pas de récepteurs satellites numériques par la péritel 1. Utilisez la péritel 2.

Par l'entrée d'antenne

Si vous voulez brancher des périphériques comme un magnétoscope ou un décodeur à la TV, mais l'appareil que vous voulez brancher n'a pas de prise péritel, vous devez le brancher par l'entrée d'antenne du téléviseur.

Si le magnétoscope est branché au moyen de l'entrée d'antenne, nous vous recommandons le programme 0.

Décodeur

Le Câble vous offre un vaste choix de programmes. Une grande partie est gratuite et les autres doivent être payés par l'utilisateur. Ceci signifie que vous devrez indiquer à l'organisation de transmission quels sont les programmes que vous voulez recevoir. Cette organisation vous fournit un décodeur qui permet le décodage des programmes.

Pour plus d'informations, contactez votre fournisseur. Consultez aussi le manuel qui accompagne votre décodeur.

Branchez un décodeur au téléviseur avec la prise d'antenne.

- Branchez le câble d'antenne.

Branchez un décodeur au téléviseur sans la prise d'antenne.

- Branchez un décodeur au téléviseur avec un câble sur la prise **PÉRITEL 1**.

Téléviseur et magnétoscope

- Branchez les câbles d'antenne.

Vous pouvez obtenir une meilleure qualité d'image si vous branchez un câble péritel aux prises **PÉRITEL**.

Lecture NTSC

Pour utiliser cette option, vous pouvez :

- Brancher un magnétoscope NTSC à une prise péritel à l'arrière du téléviseur.
- Brancher un magnétoscope NTSC à une prise RCA à l'arrière du téléviseur.

Appuyez ensuite sur la touche **AV** pour sélectionner la source appropriée.

Dispositif de copie

Sélection d'une source pour l'enregistrement avec **magnétoscope**.

- Sélectionnez le menu **Fonction**.
- Sélectionnez **Sorie Ext-2** à l'aide de la touche **◀ / ▶**.

- Sélectionnez la source pour copier l'image à partir de cette source.

Rechercher et garder en mémoire le signal test du magnétoscope

- Débranchez le câble d'antenne des prises d'antenne de votre magnétoscope.
- Allumez votre téléviseur et placez votre magnétoscope sur le signal de test. (Consultez le manuel de votre magnétoscope)
- Entrez dans le menu **Installation** et sélectionnez **recherche**.
- Recherchez le signal de test de votre magnétoscope de la même façon que vous recherchez et mémorisez les signaux TV. Gardez le signal test sous le numéro de programme 0.
- Remettez le câble d'antenne dans la prise d'antenne de votre magnétoscope une fois que vous avez mémorisé le signal test.

Appareil photo et caméscope

Pour brancher à l'entrée AV

Branchez votre appareil photo ou caméscope à une entrée AV (EXT-4) sur le côté droit du téléviseur.

- Branchez votre équipement au téléviseur par les entrées **VIDEO** (jaune), **AUDIO R** (rouge) et **AUDIO L** (blanc). Vous devez brancher les prises à l'entrée de la même couleur.

Pour brancher à une entrée S-VHS

Branchez votre appareil photo ou caméscope à une entrée S-VHS (EXT-4S) sur le côté droit du téléviseur.

- Branchez votre équipement au téléviseur avec l'entrée S-VHS et les entrées audio des entrées AV en utilisant les câbles S-VHS.

Brancher le décodeur au magnétoscope

Certains magnétoscopes ont une prise péritel spéciale pour décodeur.

- Branchez le câble péritel à la prise péritel de votre décodeur et à la prise péritel spéciale de votre magnétoscope. Consultez le manuel de votre magnétoscope.
- Branchez votre magnétoscope au téléviseur, consultez la section téléviseur et magnétoscope.

Si vous voulez brancher plus d'équipements à votre TV, contactez votre fournisseur.

Brancher le casque

Utilisez la prise du casque stéréo située sur le côté droit du téléviseur pour brancher le casque..

Informations

Nettoyage de l'écran

Nettoyez l'écran et le compartiment avec un chiffon suave et humide. N'utilisez pas de solvants abrasifs parce qu'ils peuvent endommager l'écran de la TV.

Mauvaise image

Avez-vous sélectionné le système TV correct ? Est-ce que votre téléviseur ou votre antenne sont très proches d'un appareil audio qui n'est pas branché à la terre, ou d'une lumière au néon ?

Les montagnes et les grands immeubles peuvent causer des images doubles ou des images fantômes. Parfois, vous pouvez améliorer la qualité de l'image en changeant la direction de l'antenne.

Est-ce que l'image ou le télétexte sont méconnaissables ? Vérifiez si vous avez entré la fréquence correcte.

La qualité de l'image peut se dégrader quand deux appareils sont branchés en même temps sur le téléviseur. Dans ce cas, débranchez un des appareils.

Pas d'image

Est-ce que l'antenne est correctement branchée ? Est-ce que les prises sont correctement branchées à la prise d'antenne ? Est-ce que le câble d'antenne est endommagé ? Est-ce que vous utilisez les prises adéquates pour brancher l'antenne ? Si vous avez des doutes, contactez votre fournisseur.

Pas d'image signifie que votre téléviseur ne reçoit aucune transmission. Avez-vous appuyé sur les bons boutons de la télécommande? Essayez de nouveau.

Son

Vous n'entendez aucun son. Avez-vous coupé le son en appuyant sur la touche  ?

Le son ne sort que par un seul des hauts-parleurs. La balance est-elle réglée sur un seul côté ? Voir le menu **Son** .

La télécommande

Votre téléviseur ne répond plus à la télécommande. Peut-être que les piles sont usées. Si oui, vous pouvez utiliser les boutons en bas du téléviseur.

Avez-vous sélectionné le mauvais menu ? Appuyez sur la touche  pour revenir au mode TV ou sur "M" pour revenir au menu précédent.

Pas de solution:

Eteignez puis rallumez votre téléviseur. S'il ne fonctionne pas, contactez un technicien de service. N'essayez pas de réparer le téléviseur vous-même.

Branchement de l'antenne

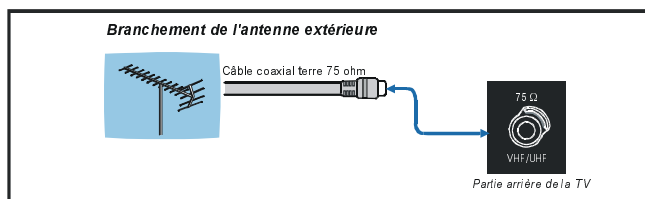

Brancher un équipement périphérique

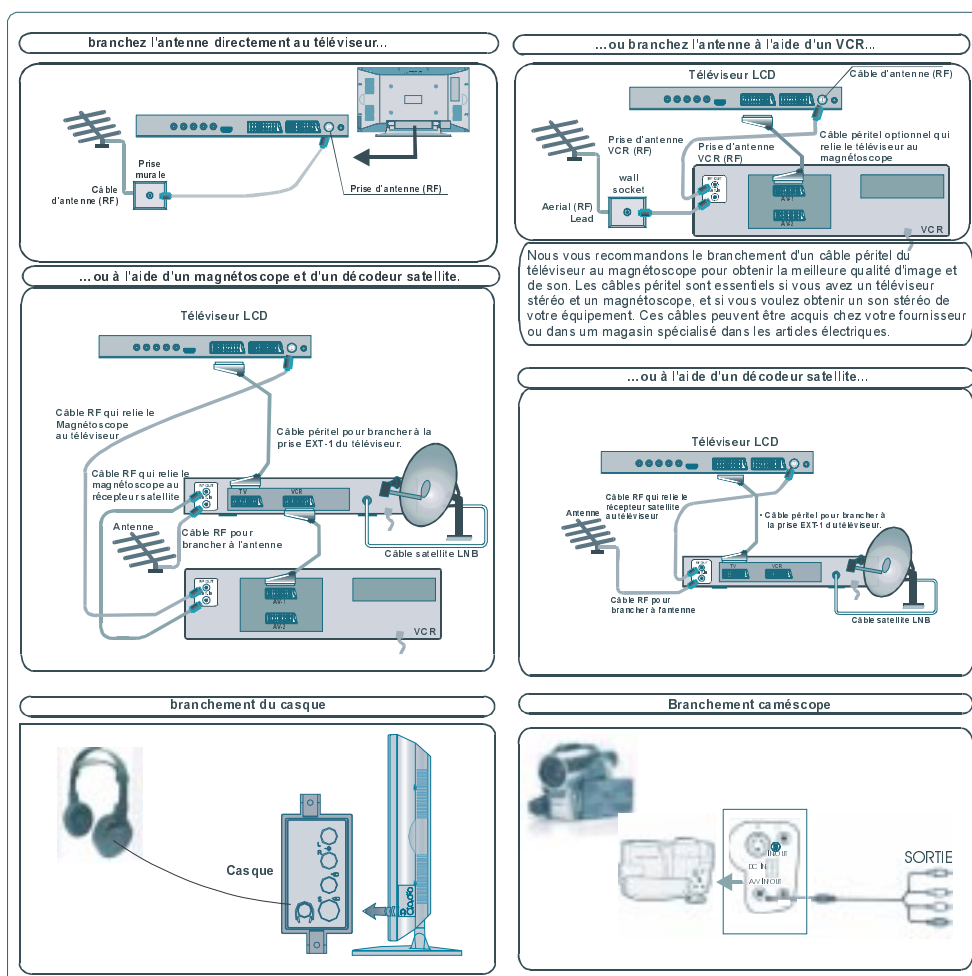

Détails techniques

TRANSMISSION TV

PAL/SECAM B/G D/K K' I/I' L/L'

RÉCEPTION DE CANAUX:

VHF (BAND I/III)

UHF (BAND U)

HYPER BANDE

CÂBLE TV (S1-S20/ S21-S41)

NUMÉRO DES CANAUX PRÉ-RÉGLÉS :

100

INDICATEUR DE CANAL

Affichage de l'écran

ENTRÉE D'ANTENNE RF:

75 Ohm (déséquilibré)

VOLTAGE DE FONCTIONNEMENT

230V AC, 50 Hz.

AUDIO

German + Nicam Stereo

PUISSANCE DE SORTIE AUDIO (W_{RMS}) (%10 THD)

2 x 8

CONSOMMATION D'ÉNERGIE (W)

180 W

3 W (Veille)

ÉCRAN

écran 16:9, Taille de l'Écran 32"

DIMENSIONS (mm)

DIMENSIONS (mm)				
P	L	H	Poids (kg)	
255	915	547	19	Avec pied
109	915	516	17	Sans pied