

Tech Line

BEDIENUNGSANLEITUNG

TL 37LC11

TFT-FARBFERNSEHGERÄT MIT FERNBEDIENUNG

Inhalt

Fernbedienungstasten	2	TV-Programm anzeigen	24
TFT TV	3	Doppelte Texthöhe einstellen	24
Vorbereitungen	7	„Versteckte“ Informationen zeigen	24
Sicherheitshinweise	7	Automatischen	
Vor dem Einschalten des Fernsehgeräts 9		Seitenwechsel anhalten	24
Ein- und Ausschalten des Fernsehgeräts	10	Unterseite aufrufen	24
Bedienung des Fernsehgeräts	10	Geteilter Bildschirm	24
Starten des Automatischen Programmiersystems (APS)	10	Teletext beenden	25
Bedienung mit den Tasten am Fernsehgerät	11	Uhrzeit anzeigen	25
Bedienung mit den Tasten der Fernbedienung	11	Fastext	25
Layoutmenü	12	Externe Geräte anschließen	25
Bildmenü	12	Euro-Scart-Anschluss	25
Wenn VGA oder DVI an das Fernsehgerät angeschlossen sind	13	Antennenanschluss	25
Fenstermenü	14	Decoder	26
Beim Anschluss des PC an den Fernsehgerät über die VGA-Buchse: ..	15	TV und Videorecorder	26
Beim Anschluss des PC an den Fernsehgerät über DVI	15	NTSC-Wiedergabe	26
Audiomenü	15	Kopiereinrichtung	26
Optionsmenü	17	Testsignal des Videorecorders suchen und speichern	26
Einstellungsmenü	18	Kamera und Camcorder	26
APS-Untermenü	18	Anschließen am FAV-Eingang	26
Programmtabelle	18	Anschließen am S-VHS-Eingang	27
Programmnenü	20	Decoder am Videorecorder anschließen	27
Quelle Auswahl	21	Kopfhörer anschließen	27
Weitere Funktionen	22	Anschluss des PC über den VGA-Eingang	27
TV-Status	22	Anschluss eines Gerätes über den Komponenten (YPbPr) Eingang	27
Aktives Fenster einschalten	22	Anschluss des PC über den DVI-Eingang (Digital Video Interface)	27
Programmtausch (SWAP)	22	Anschluss anderer Signalquellen über den DVI Eingang	27
Standbild	22	Antennenanschlüsse	28
Tonanzeige	22	Externe Geräte anschließen	28
Stummschalten-Anzeige	23	PC EINGANG TYPISCHE BILDSCHIRMMODI 29	
AV-Betriebsarten	23	DVI EINGANG TYPISCHE BILDSCHIRMMODI 29	
“HD Ready”	23	Tipps	30
Teletext	23	Bildschirmpflege	30
Teletext aktivieren	23	Schlechtes Bild	30
Teletextseite aufrufen	23	Kein Bild	30
Indexseite aufrufen	24	Ton	30
Teletext zusammen mit		Fernbedienung	30
		Technische Daten	31

Fernbedienungstasten

- 1 = Bereitschaft
- 2 = Cursor aufwärts
- 3 = Cursor rechts
- 4 **OK** = Okay / Standbild
- 5 **0 - 9** = Direktprogramm
- 6 = Bildgröße
- 7 **SWAP** = Programm / Signalquelle tauschen
- 8 **P/CH +** = Programm aufwärts
- 9 = Lautstärke erhöhen
- 10 = TV / Menü verlassen
- 11 **SOURCE** = Auswahl der Signalquelle
- 12 = Bild-im-Bild-Größe / GELB
- 13 = Geteilter Bildschirm Ein-Aus / BLAU
- 14 = Anhalten
- 15 = Aktualisieren
- 16 = Indexseite
- 17 = Zeigen
- 18 = Lautstärke verringern
- 19 **I-II** = Mono/Stereo – Zweikanal A-B
- 20 = Lautstärke verringern
- 21 = Teletext
- 22 = Bild-im-Bild Ein-Aus / ROT
- 23 = Bild-im-Bild-Lage / GRÜN
- 24 = Ton aus (Stummschalten)
- 25 **I-II** = Mono/Stereo – Zweikanal A-B
- 26 = Lautstärke verringern
- 27 **P/CH -** = Programm abwärts
- 28 **P<P** = Voriges Programm
- 29 = Info (Programmtabelle)
- 30 **M** = Menü
- 31 = Cursor abwärts
- 32 = Cursor links

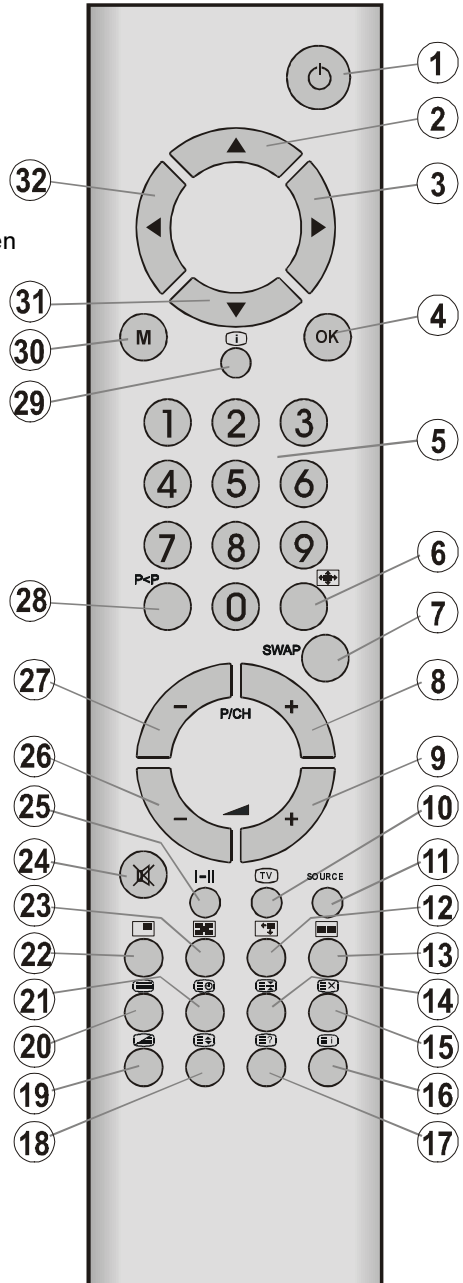

TFT TV

VORDERANSICHT

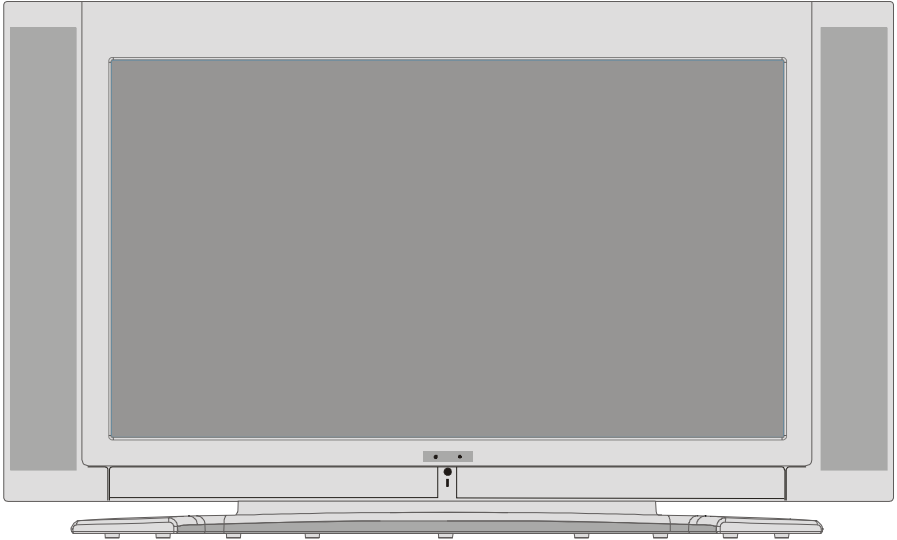

RÜCKANSICHT

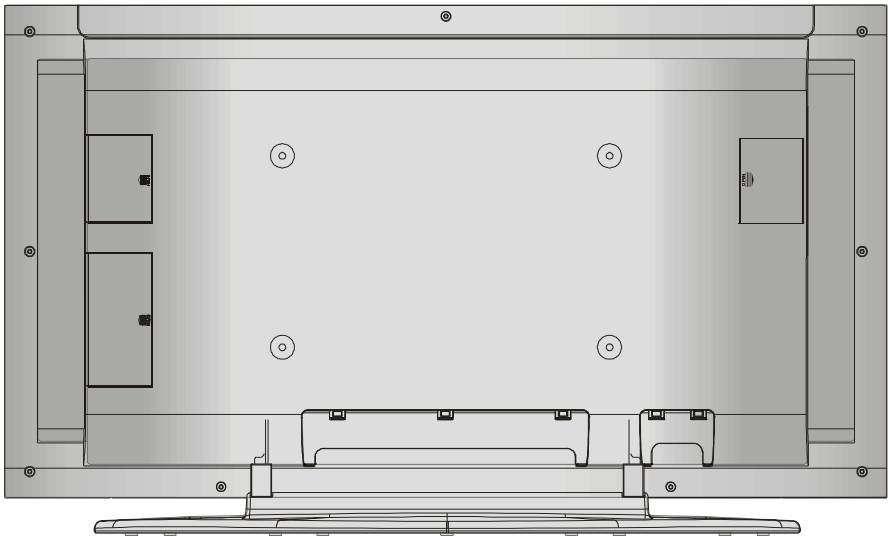

- Ⓐ S-VHS-Eingang
- Ⓑ Videoeingang
- Ⓒ Audio-Eingang (Links, Rechts)
- Ⓓ Kopfhörer
- Ⓔ BEREITSCHAFT-Taste
- Ⓕ TV/AV-Taste
- Ⓖ MENÜ-Taste
- Ⓗ Tasten Programmfortschaltung
aufwärts / abwärts
- Ⓘ Lautstärketasten
- Ⓙ Netzkabel-Eingang
- Ⓚ Ein/Aus-Schalter
- Ⓛ Antenne
- Ⓜ Audio-Ausgangssignal L, R
- Ⓝ Scart 1 } Voller Scart
- Ⓞ Scart 2 }
- Ⓟ Audio-Eingang (für VGA- und DVI-Quelle)
- Ⓠ DVI-Eingang
- Ⓡ VGA-Eingang

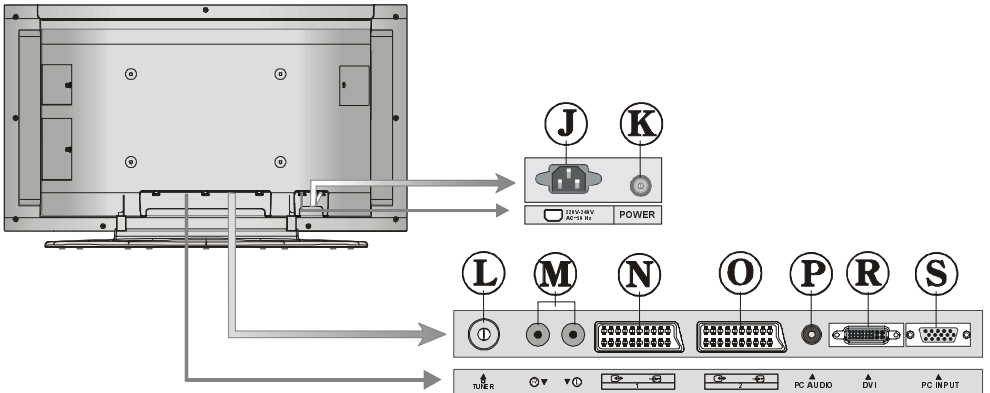
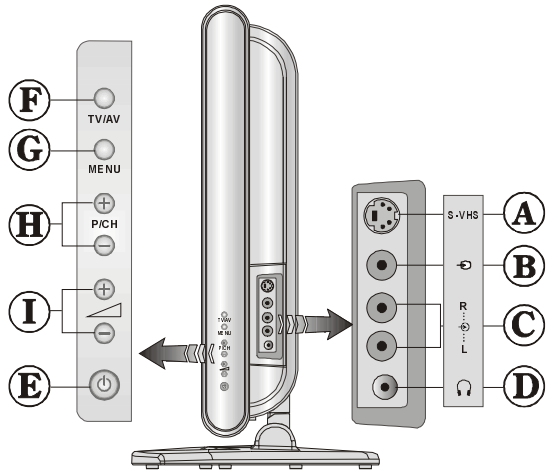

Wandmontage des TFT-Fernsehgeräts

- 1- Um das TFT-Fernsehgerät an der Wand montieren zu können, entfernen Sie zunächst den Standfuß. (Abbildung 1). Lösen Sie die 4 Schrauben (4 x 6), mit denen der Standfuß am TFT-Gerät befestigt ist und entfernen Sie den Standfuß vom TFT.
- 2- Setzen Sie die 4 Plastikstifte in die runden Schraubenlöcher an der Rückseite des TFT ein und fixieren Sie sie mit 4 (6 x 20) Schrauben am TFT-Gerät.
- 3- Wählen Sie eine Stelle an der Wand, wo Sie das TFT-Panel montieren wollen. Befestigen Sie die Wandschablone (in Fig. 2 gezeigt) an der Wand.
Die Wandschablone dient dazu, die Wandaufhängung korrekt an der Wand zu platzieren.
- 4- Richten Sie die Schablone aus und markieren Sie die 4 Befestigungspunkte für jede Wandaufhängung.
Bohren Sie Löcher für die Plastikanker (7x30) und befestigen Sie dann die Wandaufhängungen mit 8 Schrauben (4x30).
- 5- Heben Sie das TFT-Panel auf und hängen Sie es mit den 4 Aufhängeschrauben an der Rückseite in die Löcher in der Wandaufhängung ein.



ABBILDUNG 1



ABBILDUNG 2

Vorbereitungen

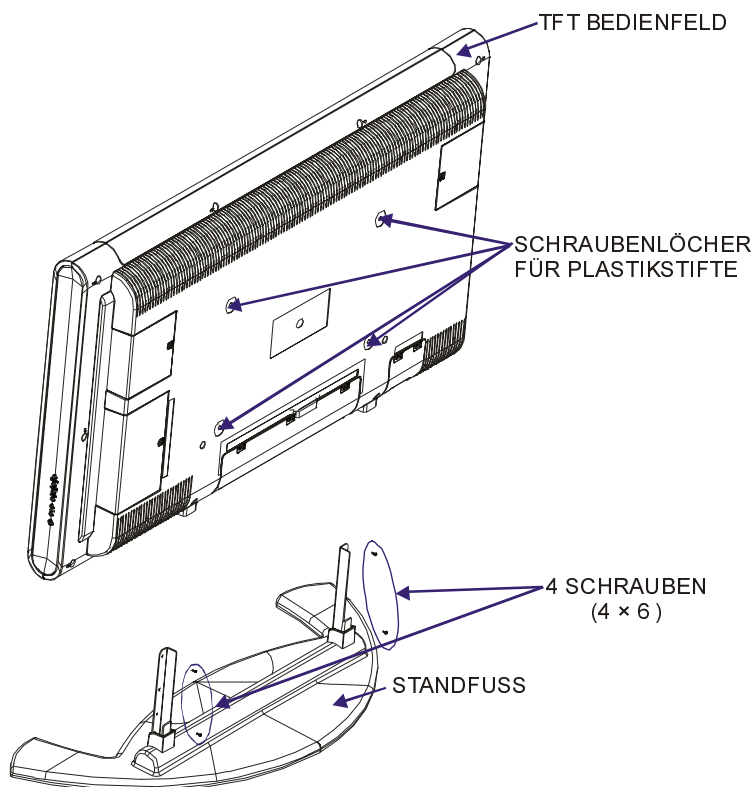
Sorgen Sie für ausreichende Belüftung. Halten Sie nach allen Seiten des Gerätes mindestens 10 cm Abstand. Legen Sie keine Objekte auf das Gerät, um Störungen und Sicherheitsprobleme zu vermeiden.

Das Gerät kann in tropischem und / oder gemäßigttem Klima eingesetzt werden.

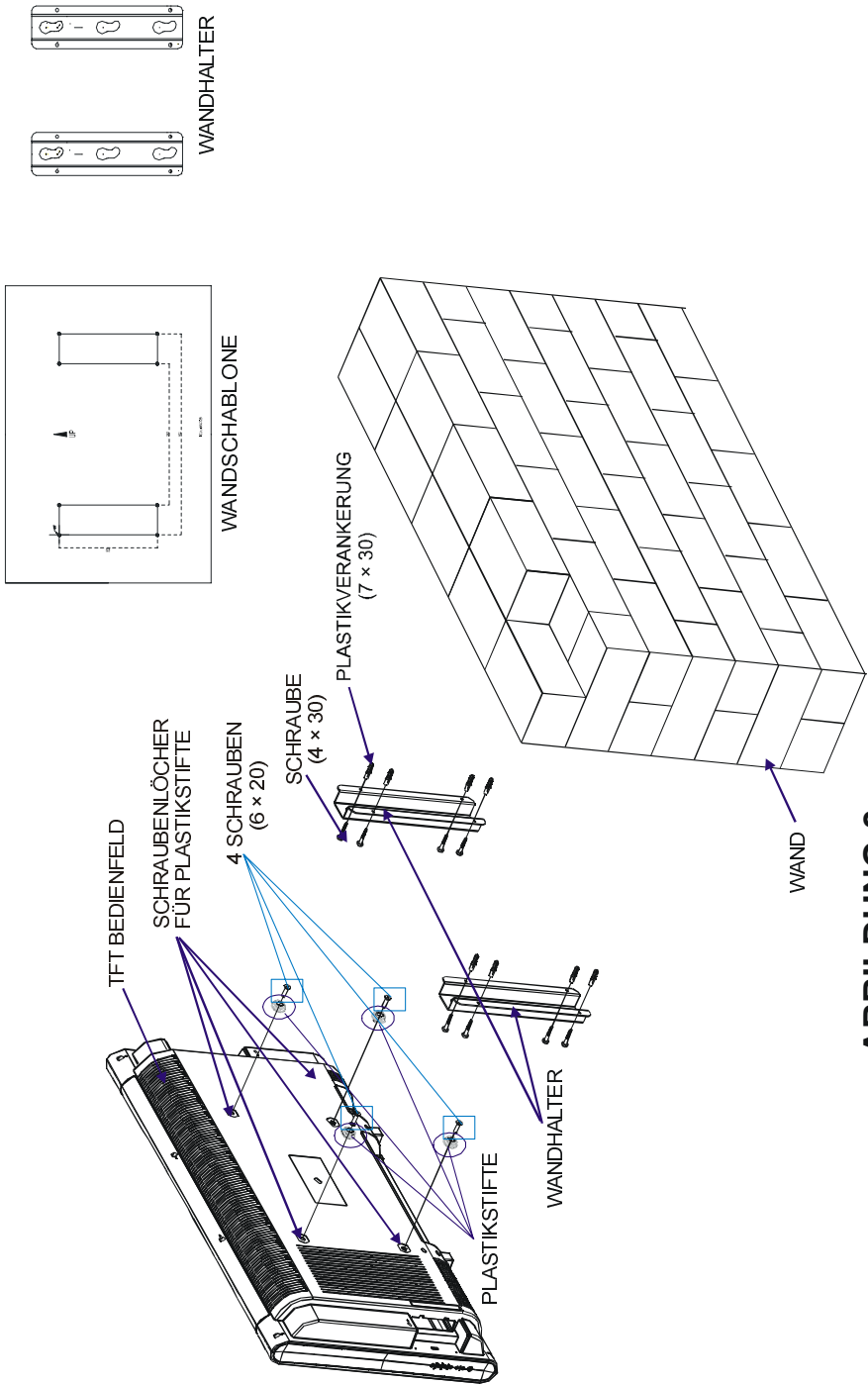
Produktmerkmale

- Farbfernsehgerät mit Fernbedienung.
- Auf 100 Programmplätzen können VHF-, UHF- oder Kabelkanäle programmiert werden.
- Abstimmung von Kabelkanälen.
- Sehr einfache TV-Bedienung über benutzerfreundliche Menüführung.
- Verfügt über 2 Scart-Anschlüsse für externe Geräte (z.B. Videorecorder, Videospiele, Audiogeräte usw.).
- Stereosystem (Deutsch + Nicam).
- Komplette Teletext-Funktion.
Fastext (10 Seiten), TOP text.
- Kopfhöreranschluss.
- Direkter Zugriff auf Programme.
- A.P.S. (Automatisches Programmiersystem).
- Jedes Programm kann mit einem Namen bezeichnet werden.
- Programmtausch - Umschalten zwischen den beiden zuletzt gesehenen Programmen.
- Automatische Abstimmung auf- und abwärts.
- Sleep Timer (automatische Abschaltuhr).
- Tastensperre.
- Automatisches Abschalten der Lautsprecher, wenn kein Empfang stattfindet.
- Ausfüllen (16:9), zoom, letterbox, untertitel, normal (4:3), 14:9/Wide Screen, automatische Formatumschaltung (WSS).
- NTSC-Wiedergabe.
- Front SVHS ist verfügbar.
- Front-AV-Eingang verfügbar.
- VGA- und DVI-Anschluss für externe Geräte, wie zum Beispiel Computer.
- PIP- / PAP- / PAT-Funktionen.

- AVL (Automatic Volume Limiting, Automatische Begrenzung des Lautstärkepegels)
- Wenn kein gültiges Signal empfangen wird, schaltet das Fernsehgerät nach 5 Minuten automatisch auf Bereitschaft.
- PLL (Kanalsuche)
- PC-Eingang (unterstützt bis zu WXGA 1360 x 768)
- Stereo PC Audio-Eingang
- Plug & Play für Windows 9X, ME, 2000, XP
- 4H Comb Filter (Kammfilter)
- Audio-Ausgangssignal
- "HD Ready" (HDTV fähig über Komponent und DVI Eingang)

Produktmerkmale des Gerätes

- Hochauflösender, 37-Zoll-TFT-LCD-Bildschirm.
- WXGA-Auflösung (1360 x 768)
- Kontrastverhältnis (600:1 typisch)
- Lichtstärke (typisch) 500 cd/m²
- Ansprechzeit (typisch) 9 msec.
- Betrachtungswinkel (typisch) 176° (horizontal) und 176° (vertikal).
- Bildschirmfarbe 16,7 Millionen.

Sicherheitshinweise

1. Spannungsquelle

Dieses Gerät ist für den Betrieb an einer Spannungsquelle mit **230V, 50 Hz** Wechselstrom ausgelegt. Vergewissern Sie sich, dass der korrekte Spannungswert eingestellt ist.

2. Netzkabel

Das Netzkabel muss so verlegt werden, dass niemand auf das Kabel treten kann. Darüber hinaus dürfen keine Objekte auf das Kabel gestellt oder mit dem Kabel in Kontakt gebracht werden. Achten Sie besonders auf die Stelle, an der das Kabel in den Stecker übergeht, auf die Steckdose und auf den Kabelausgang am Gerät.

3. Feuchtigkeit und Wasser

Das Gerät darf auf keinen Fall an feuchten oder nassen Orten betrieben werden (stellen Sie das Gerät weder im Badezimmer, am Spülbecken in der Küche, noch in der Nähe der Waschmaschine auf). Das Gerät darf keinem Regen oder sonstigen Wassereinwirkungen ausgesetzt sein. Es besteht die Gefahr elektrischer Schläge. Stellen Sie keine Behälter auf das Gerät, die mit Flüssigkeiten gefüllt sind. Vermeiden Sie die Einwirkung von Tropfen oder Spritzern.

4. Reinigung

Bevor Sie das Gerät reinigen, ziehen Sie den Netzstecker aus der Steckdose. Verwenden Sie keine flüssigen Reinigungsmittel und keine Sprays. Benutzen Sie ein sauberes und trockenes Tuch.

5. Belüftung

Die Lüftungsschlitze und Öffnungen am Gerät sind für die Luftzirkulation vorgesehen und sollen den zuverlässigen Betrieb gewährleisten. Damit eine Überhitzung vermieden wird, dürfen diese Öffnungen in keinerlei Weise verschlossen oder verdeckt werden.

6. Blitzschlag

Bei herannahenden Gewittern und bevor Sie in den Urlaub gehen, ziehen Sie den Netzstecker aus der Steckdose.

7. Ersatzteile

Wenn bestimmte Komponenten ausgetauscht werden müssen, vergewissern Sie sich, dass der Techniker die Ersatzteile verwendet, die vom Hersteller angegeben sind, oder Teile, die dieselben technischen Daten wie die Originalteile besitzen. Nicht zugelassene Ersatzteile können Brände, elektrische Schläge oder andere Gefahrensituationen herbeiführen.

8. Reparatur und Wartung

Alle Reparatur- und Wartungsmaßnahmen müssen von qualifiziertem Fachpersonal ausgeführt werden. Öffnen Sie auf keinen

Fall das Gerät selbst, da die Gefahr elektrischer Schläge besteht.

9. Offene Flammen

Stellen Sie keine Objekte mit offenen Flammen auf das Gerät.

Warnhinweis!

Alle Eingriffe, die den Bestimmungen entgegenstehen, insbesondere Änderungen der Hochspannung oder das Austauschen der Bildröhre können zu erhöhter Röntgenstrahlung führen. Für derartig veränderte Geräte erlischt die Lizenz. Die Geräte dürfen dann nicht mehr betrieben werden.

WARNHINWEIS: Wenn der Gerät längere Zeit nicht benutzt wird, ziehen Sie den Netzstecker ab.

Anweisungen zur Abfallentsorgung:

- Die Verpackung und Verpackungshilfen sind recyclingfähig und sollten prinzipiell der Wiederverwertung zugeführt werden. Verpackungsmaterialien wie Plastiktüten müssen von Kindern ferngehalten werden.
- Die Batterien dürfen nicht mit dem Hausmüll entsorgt werden (auch wenn sie frei von Schwermetallen sind). Bitte entsorgen Sie die Batterien umweltfreundlich. Beachten Sie auch die gesetzlichen Vorschriften.
- Die Kaltkathoden-Leuchtstofflampe im LCD-Feld enthält geringe Mengen Quecksilber. Bitte entsorgen Sie das Gerät entsprechend der geltenden Gesetze und Vorschriften.

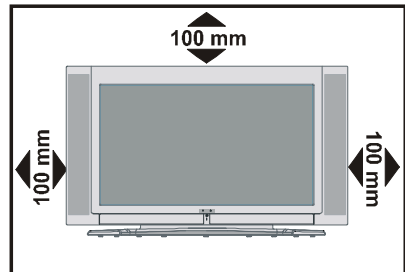

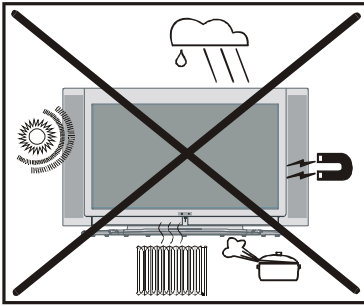

Hinweise zum Betrieb des Gerätes

- Vermeiden Sie häufige Wiedergabe des gleichen Bildes. Nach längerer Wiedergabe eines statischen Inhaltes empfiehlt es sich, über mindestens die doppelte Dauer der vorherigen Wiedergabe ein bewegtes Bild anzusehen.
- Vermeiden Sie häufige Wiedergabe des 4:3 Formates auf Ihrem Bildschirm. Nach längerer Wiedergabe eines Bildes im 4:3 Format empfiehlt es sich, über mindestens die doppelte Dauer der vorherigen Wiedergabe ein Vollbild anzusehen.
- Teletext Inhalt, sowie OSD Einblendungen sollten nicht über lange Zeit wiedergegeben werden.
- Lassen sie das Bild nicht ohne Unterbrechungen auf Standbild oder Pause (z.B. bei DVD-Playern) geschaltet.
- Die Wiedergabe von Trailern sollte nicht über längere Zeiträume erfolgen.

„Der LCD-Bildschirm ist Produkt mit modernster Technologie, in dem etwa eine Million dünner Folien-Transistoren eingebaut sind, die Ihnen gute Bilddetails liefern. Gelegentlich können einige nicht aktive Pixel als ein fester blauer, grüner oder roter Punkt auf dem Bildschirm erscheinen. Bitte nehmen Sie zur Kenntnis, dass dies nicht die Leistung Ihres Produktes beeinflusst.“

„LASSEN SIE IHR FERNSEHGERÄT WEDER IN BETRIEB NOCH IN BEREITSCHAFT, WENN SIE IHR HAUS VERLASSEN.“

Vor dem Einschalten des Fernsehgeräts

Stromanschluss

WICHTIGER HINWEIS: Das Fernsehgerät ist für eine Betriebsspannung von **230V 50 Hz** Wechselstrom ausgelegt.

- Nach dem Auspacken warten Sie, bis das Gerät Raumtemperatur erreicht hat, bevor Sie es an den Netzstrom anschließen.

Anschlussmöglichkeiten an der RF-Eingangsbuchse

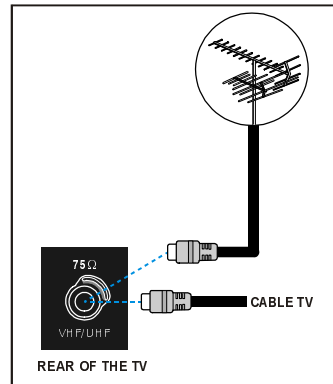

- Schließen Sie das Antennenkabel bzw. das Kabel für Kabel-TV an den RF-Anschluss an, der sich auf der Rückseite des TV-Geräts befindet. Schließen Sie die Kabel von den TV-Ausgängen der externen Geräte (VCR, DVB usw.) ebenfalls an diesen Anschluss an.

Andere Geräte anschließen

WICHTIGER HINWEIS: Schalten Sie das Fernsehgerät aus, bevor Sie andere Geräte anschließen.

Die Anschlüsse für externe Geräte befinden sich an der Rückseite sowie an der Seite des TV-Geräts (optional). Der Anschluss anderer Geräte über den Scart-Anschluss erfolgt entsprechend der Bedienungsanleitungen der jeweiligen Geräte.

Hinlegen der Batterien in die Fernbedienung

- Legen Sie die Batterien in der korrekten Ausrichtung ein, wie nachfolgend abgebildet.
- Ziehen Sie die Batterieabdeckung auf der Rückseite der Fernbedienung vorsichtig in Pfeilrichtung nach oben, und nehmen Sie diese von dem Batteriefach ab.
- Legen Sie zwei **MN2400 AAA**-Batterien oder gleichwertige Batterien ein.
- Befestigen Sie die Batterieabdeckung wieder auf dem Batteriefach.

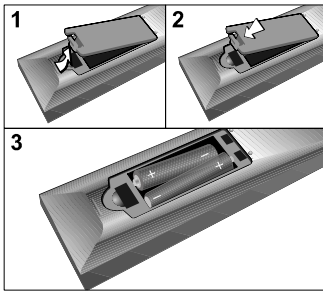

HINWEIS: Nehmen Sie die Batterien aus der Fernbedienung heraus, wenn das Gerät längere Zeit nicht benutzt wird. Die Fernbedienung könnte andernfalls durch auslaufende Batterien beschädigt werden.

Ein- und Ausschalten des Fernsehgeräts

Fernsehgerät einschalten:

Schalten Sie Ihr TV-Gerät in zwei Schritten ein.

1- Schließen Sie das Netzkabel an das System an. Drücken Sie den Ein/Aus-Schalter an der Rückseite des Geräts. Daraufhin schaltet sich das TV-Gerät selbsttätig in den Standby-Modus und die Stromversorgungs-LED an der Vorderseite des TV-Geräts leuchtet **BLAU** auf.

2 - Um das TV-Gerät aus dem Standby einzuschalten,

drücken Sie entweder eine Zifferntaste auf der Fernbedienung, wodurch eine Programmnummer ausgewählt wird,

oder

drücken Sie die Tasten „**⏻**“, „**-P/CH**“ oder „**P/CH+**“ an der rechten Seite des TV-Geräts oder die Tasten „**-P/CH**“ oder „**P/CH+**“ auf der Fernbedienung, wodurch das zuletzt gesehene Programm ausgewählt wird.

In beiden Fällen schaltet sich das TV-Gerät ein und die LED schaltet sich aus.

Fernsehgerät ausschalten:

• Drücken Sie die Taste „Stand-by“ auf der Fernbedienung. Daraufhin schaltet sich das TV-Gerät in den Standby-Modus und die LED wird **BLAU**.

oder

Drücken Sie die Taste „**⏻**“ auf der rechten Seite des TV-Geräts. Daraufhin schaltet sich das TV-Gerät aus und die LED wird **BLAU**.

Um das TV-Gerät vollständig abzuschalten, drücken Sie den Ein/Aus-Schalter ,

oder

ziehen Sie das Netzkabel aus der Steckdose.

Bedienung des Fernsehgeräts

Sie können Ihr Fernsehgerät sowohl mit der Fernbedienung als auch mit den Tasten am Gerät bedienen.

Starten des Automatischen Programmiersystems (APS)

Wenn Sie das Fernsehgerät zum ersten Mal einschalten, wird das folgende Menü angezeigt. Das APS-System sucht und sortiert alle Kanäle, die in Ihrer Region verfügbar sind, und speichert diese automatisch in Ihrem Fernsehgerät.

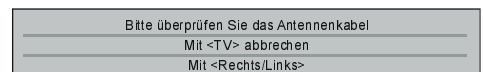

Wenn Sie die APS-Funktion vor dem Start abbrechen möchten, drücken Sie die **TV**-Taste. Wählen Sie zuerst mit den Tasten „▲“ / „▼“ und „◀“ / „▶“ **Sprache** und **Land** aus. Damit wird der Sortierprozess der APS-Funktion wirksam. Um das APS zu starten, wählen Sie mit den Tasten „▲“ / „▼“ die Option **Autoset**, und drücken Sie „◀“ / „▶“ oder „OK“.



Nach abgeschlossenem APS-Vorgang wird auf dem Bildschirm eine Programmtabelle angezeigt. In der Programmtabelle finden Sie die Programmnummern mit den dazugehörigen Programmnamen.

Wenn Ihnen die Programmnummern und/oder -namen nicht zusagen, können Sie diese im Untermenü „APS“ des Einstellungs-menüs ändern. (Erklärungen zur Programmtabelle finden Sie auf Seite 19.)

Bedienung mit den Tasten am Fernsehgerät

Mit den Tasten auf dem Bedienfeld oben am Fernsehgerät können Sie die Lautstärke einstellen und die Programme auswählen.

Lautstärkereglung

Drücken Sie die Taste „**VOLUME-**“, um die Lautstärke zu verringern, oder „**VOLUME+**“, um die Lautstärke zu erhöhen. In der Mitte des unteren Bildschirmabschnitts wird eine Lautstärkeskala (Schieberegler) angezeigt.



Programmwahl

Drücken Sie die Taste „**P/CH+**“, um die nächsthöhere Programmnummer auszuwählen, oder „**PCH-**“, um das vorige Programm auszuwählen.

Die Tasten „**P/CH+ / PCH-**“ und „**VOLUME+ / VOLUME-**“ werden im Menü als Navigationstasten verwendet.

Menü aufrufen

Drücken Sie die **MENÜ**-Taste am Bedienfeld oben am TV-Gerät, um das Menü aufzurufen.

Die Tasten „**P/CH+ / PCH-**“ und „**VOLUME + / VOLUME -**“ am Bedienfeld an der rechten Seite des TV-Geräts dienen im Menü als Richtungstasten.

AV Modus

Drücken Sie die Taste „**TV / AV**“ am Bedienfeld an der rechten Seite des TV-Gerätes um das Gerät in den AV-Modus zu schalten (siehe Abschnitt **AV-Modi** auf Seite 23).

Bedienung mit den Tasten der Fernbedienung

Mit der Fernbedienung können Sie alle Funktionen Ihres Fernsehgeräts steuern. Die Funktionen werden zusammen mit dem Menüsystem Ihres Fernsehgeräts beschrieben.

Lesen Sie dazu in dem Abschnitt „Menüsystem“ nach.

Lautstärkereglung

Drücken Sie die Taste „◀+“, um die Lautstärke zu erhöhen. Drücken Sie die Taste „-▶“, um die Lautstärke zu verringern. In der Mitte des unteren Bildschirmabschnitts wird eine Lautstärkeskala (Schieberegler) angezeigt.

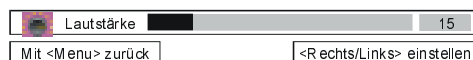
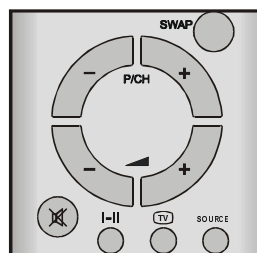

Programmwahl

(Voriges oder nächstes Programm)

- Drücken Sie die Taste „**P/CH-**“, um das vorige Programm aufzurufen.

- Drücken Sie die Taste „**PICH+**“, um das nächste Programm aufzurufen.

Direkte Programmwahl:

Wählen Sie mit den Zifferntasten auf der Fernbedienung eine Programmnummer zwischen 0 und 9 aus. Nach kurzer Verzögerung schaltet das Fernsehgerät auf das gewählte Programm.

- Bei zweistelligen Programmnummern müssen Sie innerhalb von 2 Sekunden nach der ersten Zifferneingabe die nächste Zifferntaste drücken.

Menüsystem

Ihr Fernsehgerät ist mit einer Menüführung ausgestattet, mit dem Sie das multifunktionale System einfach bedienen können. Drücken Sie die Taste „**M**“ (**MENU**), um das Menü aufzurufen. Die Taste „**M**“ hat zwei Funktionen. Die erste Funktion dieser Taste ist das Öffnen und Schließen des Menüs, die zweite Funktion das Schließen des Untermenüs und das Öffnen des jeweils übergeordneten Menüs.

Drücken Sie die Tasten „**▲**“ / „**▼**“, um einen Menüpunkt auszuwählen. Drücken Sie anschließend „**◀**“ / „**▶**“ oder „**OK**“, um diesen Menüpunkt aufzurufen. Um das Menü wieder zu verlassen, drücken Sie die Taste „**M**“.

Layoutmenü

Wählen Sie mit den Tasten „**◀**“ / „**▶**“ das erste Symbol. Das Layoutmenü wird am Bildschirm angezeigt.

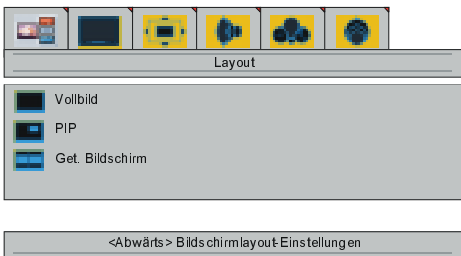

Vollbild

Wählen Sie mit den Tasten „**▲**“ / „**▼**“ die Option **Vollbild**. Die Meldung „**<OK> aktiviert 1 Fenster Layout**“ wird angezeigt.

Drücken Sie die Taste „**▶**“ oder „**OK**“. Mit dieser Option füllt das angezeigte Programm den gesamten Bildschirm aus.

PIP (Bild-im-Bild)

Wählen Sie mit den Tasten „**▲**“ / „**▼**“ die Option **PIP**. Die Meldung „**<OK> aktiviert PIP-Fenster Layout**“ wird angezeigt. Drücken Sie die Taste „**▶**“ oder „**OK**“. Im Hintergrund kann das erste Programm von Tuner 1 angesehen werden. Das zweite Programm von Tuner 2 wird im PIP-Fenster angezeigt.

Sie können das PIP-Layout auch direkt mit der „**■**“-Taste (ROT) aufrufen.

Geteilter Bildschirm

Wählen Sie mit den Tasten „**▲**“ / „**▼**“ die Option **Geteilter Bildschirm**. Die Meldung „**<OK> aktiviert zwei Fenstern Layout**“ wird angezeigt. Drücken Sie die Taste „**▶**“ oder „**OK**“. Links am Bildschirm wird das erste Programm von Tuner 1 eingeblendet. Rechts am Bildschirm wird das zweite Programm von Tuner 2 eingeblendet.

Sie können den geteilten Bildschirm auch direkt mit der „**■**“-Taste (BLAU) aufrufen.

Im Layout **PIP** und **Geteilter Bildschirm** wird das aktive Fenster mit den Tasten „**▲**“ / „**▼**“ ausgewählt. Mit „**◀**“ / „**▶**“ aktivieren Sie das ausgewählte Fenster. Im aktivierten Fenster wird das Zeichen  angezeigt. Nur zu dem Bild im ausgewählten Fenster ist der Ton zu hören. Auch die Menüfunktionen gelten ausschließlich für dieses Fenster. Sämtliche Tasten auf der Fernbedienung und auf der Box (außer „Bereitschaft“ und „**▲ +**“ / „**▼ -**“) funktionieren nur für dieses Fenster.

Um das Layoutmenü zu verlassen, drücken Sie die Taste „**M**“.

Bildmenü

Wählen Sie mit den Tasten „**◀**“ / „**▶**“ das zweite Symbol aus. Das Bildmenü wird am Bildschirm angezeigt:



Helligkeit

Wählen Sie mit den Tasten „▲“ / „▼“ die Option **Helligkeit**. Die Meldung „<Rechts/Links> **Helligkeit einstellen**“ wird am Bildschirm angezeigt. Drücken Sie die Taste „▶“, um die Helligkeit zu erhöhen. Drücken Sie die Taste „◀“, um die Helligkeit zu verringern. Der Helligkeitspegel kann im Bereich 0 bis 100 eingestellt werden.

Kontrast

Wählen Sie mit den Tasten „▲“ / „▼“ die Option **Kontrast**. Die Meldung „<Rechts/Links> **Kontrast einstellen**“ wird am Bildschirm angezeigt. Drücken Sie die Taste „▶“, um den Kontrast zu erhöhen. Drücken Sie die Taste „◀“, um den Kontrast zu verringern. Der Kontrastpegel kann im Bereich 0 bis 100 eingestellt werden.

Schärfe

Wählen Sie mit den Tasten „▲“ / „▼“ die Option **Schärfe**. Die Meldung „<Rechts/Links> **Schärfe ändern**“ wird am Bildschirm angezeigt. Drücken Sie die Taste „▶“, um die Schärfe zu erhöhen. Drücken Sie die Taste „◀“, um die Schärfe zu verringern. Der Schärfepegel kann im Bereich 0 bis 8 eingestellt werden.

Farbe

Wählen Sie mit den Tasten „▲“ / „▼“ die Option **Farbe**. Die Meldung „<Rechts/Links> **Farbe einstellen**“ wird am Bildschirm angezeigt. Drücken Sie die Taste „▶“, um die Farbintensität zu erhöhen. Drücken Sie die Taste „◀“, um die Farbintensität zu verringern.

Der Farbpegel kann im Bereich 0 bis 100 eingestellt werden.

Farbton

Diese Option wird nur im Bildmenü angezeigt, wenn das Fernsehgerät im AV-Modus zeigt, wenn das Fernsehgerät ein NTSC-Signal empfängt. Wählen Sie mit den Tasten „▲“ / „▼“ die Option **Farbton**. Die Meldung „<Rechts/Links> **Farbton einstellen**“ wird am Bildschirm angezeigt. Drücken Sie die Taste „▶“, um den Farbton zu erhöhen. Drücken Sie die Taste „◀“, um den Farbton zu verringern. Der Farbtonpegel kann im Bereich 0 bis 100 eingestellt werden.



Wenn sich das Fernsehgerät im AV-Modus befindet, müssen die Optionen im Bildmenü (Helligkeit, Kontrast, Schärfe und Farbe) möglicherweise neu eingestellt werden.

Wenn VGA oder DVI an das Fernsehgerät angeschlossen sind

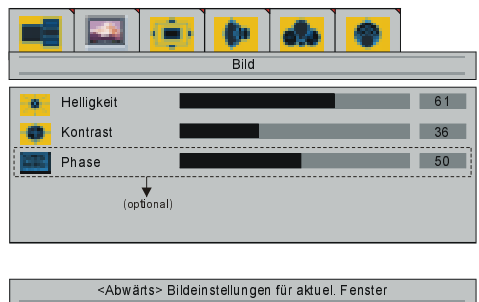

Helligkeit

Wählen Sie mit den Tasten „▲“ / „▼“ die Option **Helligkeit**. Die Meldung „<Rechts/Links> **Helligkeit einstellen**“ wird am Bildschirm angezeigt. Drücken Sie die Taste

„▶“, um die Helligkeit zu erhöhen. Drücken Sie die Taste „◀“, um die Helligkeit zu verringern. Der Helligkeitspegel kann im Bereich 0 bis 100 eingestellt werden.

Kontrast

Wählen Sie mit den Tasten „▲“ / „▼“ die Option **Kontrast**. Die Meldung „<Rechts/Links> **Kontrast einstellen**“ wird am Bildschirm angezeigt. Drücken Sie die Taste „▶“, um den Kontrast zu erhöhen. Drücken Sie die Taste „◀“, um den Kontrast zu verringern. Der Kontrastpegel kann im Bereich 0 bis 100 eingestellt werden.

Phase (optional)

Diese Option ist im Bildmenü nicht verfügbar, wenn DVI an das Fernsehgerät angeschlossen ist.

Wählen Sie mit den Tasten „▲“ / „▼“ die Option **Phase**. Die Meldung „<Rechts/Links> **Phase einstellen**“ wird am Bildschirm angezeigt. Drücken Sie die Taste „▶“, um den Phasenpegel zu erhöhen. Drücken Sie die Taste „◀“, um den Phasenpegel zu verringern. Der Phasenpegel kann im Bereich 0 bis 100 eingestellt werden.

Fenstermenü

Wählen Sie mit den Tasten „◀“ / „▶“ das dritte Symbol. Das Fenstermenü wird am Bildschirm angezeigt.

- Wenn Sie im Layoutmenü die Option „Vollbild“ ausgewählt haben, wird das folgende Fenstermenü angezeigt.



Bildgröße

Wählen Sie mit den Tasten „▲“ / „▼“ die Option **Bildgröße**. Die Meldung „Mit <Rechts/Links> **Sprache ändern**“ wird am Bild-

schirm angezeigt. Mit den Tasten „◀“ / „▶“ können Sie die Bildgröße auf **ausfüllen (16:9)**, **zoom**, **Letterbox**, **Untertitel**, **Normal (4:3)**, **14:9/wide screen** und **Auto** einstellen.

Mit der Taste „◀▶“ können Sie die Bildgröße auch direkt einstellen.

- Wenn Sie die Option „PIP“ (Bild-im-Bild) ausgewählt haben, wird das folgende Fenstermenü angezeigt.



Bildgröße

Wählen Sie mit den Tasten „▲“ / „▼“ die Option **Bildgröße**. Die Meldung „Mit <Rechts/Links> **Sprache ändern**“ wird am Bildschirm angezeigt. Mit den Tasten „◀“ / „▶“ können Sie die Bildgröße auf **ausfüllen**, **Normal** und **Auto** einstellen.

Mit der Taste „◀▶“ können Sie die Bildgröße auch direkt einstellen.

PIP-Größe

Wählen Sie mit den Tasten „▲“ / „▼“ die Option **PIP-Größe**. Die Meldung „<Rechts/Links> **PIP-Größe einstellen**“ wird am Bildschirm angezeigt. Drücken Sie die Taste „▶“, um das PIP-Fenster zu vergrößern. Drücken Sie die Taste „◀“, um das PIP-Fenster zu verkleinern. Die PIP-Größe kann im Bereich 0 bis 100 eingestellt werden.

Mit der Taste „◀▶“ (GELB) können Sie die PIP-Größe direkt ändern.

PIP-Lage

Wählen Sie mit den Tasten „▲“ / „▼“ die Option **PIP-Lage**. Die Meldung „<Rechts/Links> **PIP-Lage einstellen**“ wird am Bildschirm angezeigt. Mit den Tasten „◀“ / „▶“

können Sie die Lage des PIP-Fensters nach links oben, rechts oben, in die Mitte, nach links unten oder rechts unten ändern (siehe Menü unten).

Sie erreichen die PIP-Position direkt durch Betätigen der Taste „GRÜN“.

Beim Anschluss des PC an den Fernseher über die VGA-Buchse:



Bildgröße

Wählen Sie mit den Tasten „▲“ / „▼“ die Option **Bildgröße**. Die Meldung „Mit <Rechts/Links> **Bildgröße ändern**“ wird am Bildschirm angezeigt. Mit den Tasten „◀“ / „▶“ können Sie die Bildgröße auf **ausfüllen**, **1:1 ausfüllen** und **ausfüllen** einstellen.

Bildlage H.

Durch Drücken der Taste „▲“ / „▼“ können Sie H-Position auswählen. Es erscheint die Anzeige „**Rechts/Links Bildlage H. einstel.**“ auf dem Bildschirm. Drücken Sie die Taste „▶“, um das Bild nach links zu verschieben. Drücken Sie die Taste „◀“, um das Bild nach rechts zu verschieben. Die Bildlage H. kann zwischen 0 und 100 eingestellt werden.

Bildlage V.

Durch Drücken der Taste „▲“ / „▼“ können Sie V-Position auswählen. Es erscheint die Anzeige „**Rechts/Links Bildlage V. einstel.**“ auf dem Bildschirm. Drücken Sie die Taste „▶“, um das Bild nach oben zu verschieben. Drücken Sie die Taste „◀“, um das Bild nach unten zu verschieben. Die Bildlage V. kann zwischen 0 und 100 eingestellt werden.

Beim Anschluss des PC an den Fernseher über DVI



Bildgröße

Wählen Sie mit den Tasten „▲“ / „▼“ die Option **Bildgröße**. Die Meldung „Mit <Rechts/Links> **Bildgröße ändern**“ wird am Bildschirm angezeigt. Mit den Tasten „◀“ / „▶“ können Sie die Bildgröße auf **ausfüllen**, **1:1 ausfüllen** und **ausfüllen** einstellen.

- Das Fenstermenü ist bei ausgewähltem Modus Geteilter Bildschirm nicht verfügbar.

Audiomenü

Wählen Sie mit den Tasten „◀“ / „▶“ das vierte Symbol aus. Das Audiomenü wird am Bildschirm angezeigt.



Lautstärke

Wählen Sie mit den Tasten „▲“ / „▼“ die Option **Lautstärke**. Die Meldung „<Rechts/Links> **Lautstärke einstellen**“ wird am Bildschirm angezeigt. Drücken Sie die Taste „▶“, um die Lautstärke zu erhöhen. Drücken Sie die Taste „◀“, um die Lautstärke zu verringern. Der Lautstärkepegel kann im Bereich 0 bis 54 eingestellt werden.

KH-Lautstärke (Kopfhörer-Lautstärke)

Wählen Sie mit den Tasten „▲“ / „▼“ die Option **KH-Lautstärke**. Die Meldung „<Rechts/Links> **KH-Lautstärke ändern**“ wird am Bildschirm angezeigt. Drücken Sie die Taste „▶“, um die KH-Lautstärke zu erhöhen. Drücken Sie die Taste „◀“, um die KH-Lautstärke zu verringern. Die KH-Lautstärke kann im Bereich 0 bis 100 eingestellt werden.

KH-Tonmodus (Kopfhörer-Tonmodus)

Wählen Sie mit den Tasten „▲“ / „▼“ die Option **KH-Tonmodus**. Die Meldung „<Rechts> **KH-Tonmodus ändern**“ wird am Bildschirm angezeigt. Um den KH-Tonmodus zu ändern, drücken Sie die Taste „▶“ oder „◀“.

Mit KH-Tonmodus wird der Raumklang des Kopfhörers eingestellt. Die verfügbaren Einstellungen sind **Mono**, **Stereo**, **Dual A** und **Dual B** (je nach Empfangssignal).

Balance

Wählen Sie mit den Tasten „▲“ / „▼“ die Option **Balance**. Die Meldung „<Rechts/Links> **Balance einstellen**“ wird am Bildschirm angezeigt. Um die Balance nach rechts zu verschieben, drücken Sie die Taste „▶“. Um die Balance nach links zu verschieben, drücken Sie die Taste „◀“. Der Balancepegel kann im Bereich -50 bis 50 eingestellt werden.

Equalizer

Drücken Sie die Tasten „▲“ / „▼“ zur Auswahl des **Equalizers**. „rechts/links für **Equalizer-Einstellungen**“ wird auf dem Bildschirm angezeigt. Durch Betätigen der Tasten „◀“ / „▶“ oder „OK“ gelangen Sie ins Menü Equalizer. Im Menü Equalizer können Sie durch Betätigen der Tasten „◀“ / „▶“ den Tonmodus auf **Benutzer**, **Normal**, **POP**, **Rock**, **Jazz** oder **Klassik** ändern. Die Einstellungen im Menü Equalizer können nur dann geändert werden, wenn als **Tonmodus Benutzerdefiniert** ausgewählt wurde. Wählen Sie die gewünschte

Frequenz mit Hilfe der Tasten „▲“ / „▼“ und erhöhen oder verringern Sie die Frequenzdämpfung durch Betätigen der Tasten „◀“ / „▶“.

Drücken Sie die Taste „M“, um das Menü Equalizer zu verlassen.

Tonmodus	Benutzer
120Hz	42
500Hz	13
1.5kHz	71
5kHz	83
10kHz	100

AVL

Drücken Sie die Taste „▲“ / „▼“, um **AVL auszuwählen**. „Rechts/Links für **AVL ein/aus**“ wird auf dem Bildschirm angezeigt. Durch Betätigen der Tasten „◀“ / „▶“ setzen Sie AVL auf **ein**, um die Funktion zu aktivieren oder auf **aus**, um die Funktion zu deaktivieren.

Wide Sound

Diese Funktion wird verwendet, um einen Raumklangeffekt zu erreichen.

Durch Betätigen der Tasten „▲“ / „▼“ wählen Sie **Wide Sound**. „<Rechts/Links> für **Wide Sound Aus/Stereo/Mono**“ wird auf dem Bildschirm angezeigt. Durch Betätigen der Tasten „◀“ / „▶“ setzen Sie **Hyper Sound** auf **ein**, um die Funktion zu aktivieren oder auf **aus**, um die Funktion zu deaktivieren.

Dynamik Bass

Die Funktion „Dynamik Bass“ wird verwendet, um den Basseffekt des Fernsehgeräts zu verstärken.

Durch Betätigen der Tasten „▲“ / „▼“ wählen Sie „Dynamik Bass“. „Rechts/Links für dynamischen Bass **ein/aus**“ wird auf dem Bildschirm angezeigt. Durch Betätigen der Tasten „◀“ / „▶“ setzen Sie den Dynamischen Bass auf **ein**, um die Funktion zu aktivieren oder auf **aus**, um die Funktion zu deaktivieren.

Optionsmenü

Wählen Sie mit den Tasten „◀“ / „▶“ das fünfte Symbol. Das Optionsmenü wird am Bildschirm angezeigt.

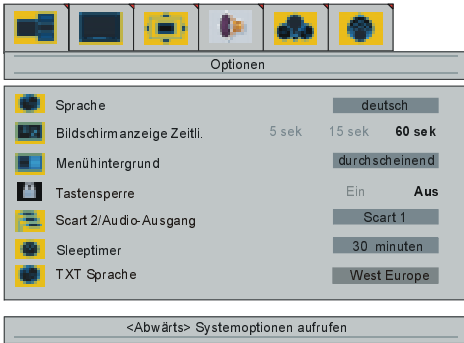

Sprache

Wählen Sie mit den Tasten „▲“ / „▼“ die Option **Sprache**. Die Meldung „Mit <Rechts/Links> Sprache ändern“ wird am Bildschirm angezeigt. Wählen Sie mit den Tasten „◀“ / „▶“ die gewünschte Sprache aus.

VCR (Videorecorder)

Diese Option wird nur angezeigt, wenn sich das Fernsehgerät im AV-Modus befindet. Wählen Sie mit den Tasten „▲“ / „▼“ die Option **VCR**. Die Meldung „Mit <Rechts/Links>“ wird am Bildschirm angezeigt. Mit den Tasten „◀“ / „▶“ schalten Sie „VCR“ ein oder aus.

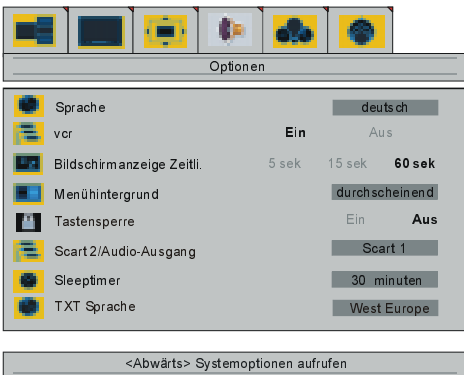

Zeitlimit Bildschirmanzeige

Wählen Sie mit den Tasten „▲“ / „▼“ die Option **Zeitlimit Bildschirmanzeige**. Die Meldung „<Rechts/Links> Zeitlimit ändern“ wird am Bildschirm angezeigt. Ändern Sie mit den Tasten „◀“ / „▶“ das Zeitlimit auf **5 s, 15 s oder 60 s**.

Menühintergrund

Wählen Sie mit den Tasten „▲“ / „▼“ die Option **Menühintergrund**. Die Meldung „Mit <Rechts> Menühintergrund ändern“ wird am Bildschirm angezeigt. Mit der Taste „▶“ können Sie den Menühintergrund auf **Transparent** oder **Undurchsichtig** ändern.

Tastensperre

Mit dieser Funktion verhindern Sie, dass Unbefugte das TV-Gerät ohne Fernbedienung einschalten, Programme wechseln oder Einstellungen durchführen können.

Wählen Sie mit den Tasten „▲“ / „▼“ die Option **Tastensperre**. Die Meldung „Mit <Rechts/Links> ändern“ wird am Bildschirm angezeigt. Die Funktion **KINDERSICHER** wird durch Betätigung der Taste „◀“ oder „▶“ entweder **Ein-** oder **Aus-**geschaltet. Wenn die Funktion ausgeschaltet ist, kann Ihr TV-Gerät auf herkömmliche Weise bedient werden. Wenn die Funktion eingeschaltet ist, kann das Gerät nur über die Fernbedienung bedient werden.

Scart 2/Audio-Ausgang

Wählen Sie mit den Tasten „▲“ / „▼“ die Option **Scart 2/Audio-Ausgang**. Die Meldung „<Rechts/Links> Scart 2/Audio-Ausgang auswählen“ wird am Bildschirm angezeigt. Sie können den Scart 2/Audio-Ausgang mit den Tasten „◀“ / „▶“ auf **Scart 1, Tuner** oder **FAV** einstellen.

Scart 2/Audio-Ausgang wird parallel zu Audioausgang betrieben. Die ausgewählte Quelle in Scart 2/Audio-Ausgang kann von dem Audio Line-Ausgang an der Rückseite des TV-Geräts genommen werden.

Sleeptimer

Wählen Sie mit den Tasten „▲“ / „▼“ die Option **Sleeptimer**. Die Meldung „**Sleeptimer einstellen**“ wird am Bildschirm angezeigt. Sie können den Sleeptimer mit den Tasten „◀“ / „▶“ auf **0, 10, 20, 30, ..., 110** oder **120 Minuten** einstellen. Mit dem Sleeptimer können Sie das Fernsehgerät so programmieren, dass es nach einem bestimmten Zeitraum auto-matisch abschaltet.

TXT Sprache

Wählen Sie durch Drücken der Taste „▲“ / „▼“ die Teletext-Sprache aus. Auf dem Bildschirm wird **„Mit Rechts/Links TXT Sprache ändern“**. Sie können die Teletext-Sprache auf West Europe, East Europe, Greek-Turkey, Russian oder Arabic einstellen, indem Sie die Taste „◀“ / „▶“ drücken.

Einstellungsmenü

Wählen Sie mit den Tasten „◀“ / „▶“ das sechste Symbol. Das Einstellungsmenü wird am Bildschirm angezeigt.

- Wenn Sie im Layoutmenü die Option „Vollbild“ ausgewählt haben, wird das folgende Einstellungsmenü angezeigt.

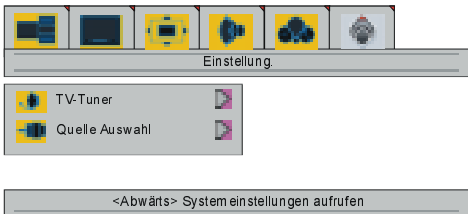

- Wenn im Menü Layout oder im AV-Modus die Optionen PIP oder „Bildschirm teilen“ ausgewählt wurden, wird das Menü Einstellungen wie nachstehend beschrieben angezeigt.



TV-Tuner

Wählen Sie mit den Tasten „▲“ / „▼“ die Option **TV-Tuner**. Die Meldung „**Mit <OK> AbstimmungsMenü aktivieren**“ wird angezeigt. Mit den Tasten „◀“ / „▶“ oder „OK“ rufen Sie das Menü auf. Das **TV-Tuner**-Menü enthält die beiden Untermenüs **APS** und **Programm**.

APS-Untermenü

Im TV-Tuner-Menü wählen Sie mit den Tasten „◀“ / „▶“ das zweite Symbol. Auf dem Bildschirm wird das APS-Menü eingeblendet.

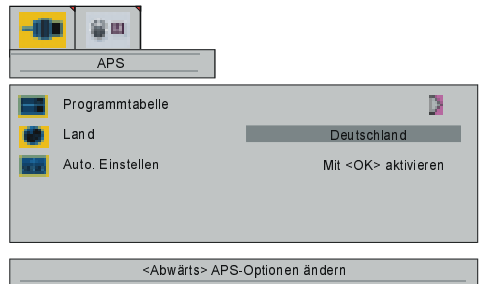

Programmtabelle

Wählen Sie mit den Tasten „▲“ / „▼“ die Option **Programmtabelle**. Die Meldung „**<Rechts/Links> Programmtabelle**“ wird am Bildschirm angezeigt. Durch Drücken der Tasten „◀“ / „▶“ oder „OK“ rufen Sie die folgende Programmtabelle auf.

Mit der Taste „**I**“ können Sie die Programmtabelle auch direkt aufrufen.

- Die Programmtabelle lässt sich nur im **Vollbild**-Layout aufrufen. Wenn das Layout auf **PIP** oder **Geteilter Bildschirm** eingestellt ist, können Sie die Programmtabelle nicht aufrufen.

Programmtabelle		
01 CNN	11 - - - -	21 - - - -
02 RAI2	12 - - - -	22 - - - -
03 SAT	13 - - - -	23 - - - -
04 RAI3	14 - - - -	24 - - - -
05 TV5	15 - - - -	25 - - - -
06 ZDF	16 - - - -	26 - - - -
07 RA1	17 - - - -	27 - - - -
08 C02	18 - - - -	28 - - - -
09 S07	19 - - - -	29 - - - -
10 C05	20 - - - -	30 - - - -
Löschen	Einfügen	Name

Durch Verschieben des Cursors in vier Richtungen können Sie 30 Programme auf derselben Seite erreichen. Durch Vor- und Zurückblättern der Seiten mit den Navigationstasten können Sie alle Programme im TV-Modus auswählen (nicht im AV-Modus).

In der Programmtabelle funktionieren die Tasten „▲“ / „▼“ als „Aufwärts“- und „Abwärts“-Tasten. Bei Cursorbetätigung erfolgt die Programmwahl automatisch.

Es stehen die Programmnummern zwischen „01“ und „99“ zur Verfügung. Die Ziffer „00“ wird in der Programmtabelle nicht angezeigt. Der Programmname besteht aus fünf Zeichen. Nach der automatischen Programmeinstellung sind die Programmnamen im Format „C02“ bzw. „S07“ (Kanaltyp und Kanalnummer) dargestellt, oder der Name des abgestimmten Kanals ist angegeben.

Im unteren Bereich der Programmtabelle befinden sich verschiedene Sortierfunktionen. Jede dieser Funktionen wird mit einer Farbtaste (s.o.) aktiviert. Mit **Löschen** können Sie ausgewählte Programme löschen. Mit **Einfügen** fügen Sie Programme an eine andere Stelle der Programmliste ein. Mit der Funktion **Name** können Sie den Programmnamen ändern.

Löschen:

Zum Löschen wird die ROTE Taste gedrückt. Die nachfolgende Warnmeldung wird am Bildschirm angezeigt. Mit der Taste „M“ können Sie den bereits aktivierten Löschvorgang abbrechen. Durch Drücken

der „OK“-Taste wird das ausgewählte Programm aus der Programmliste gelöscht, und die anderen Programme rücken entsprechend auf.

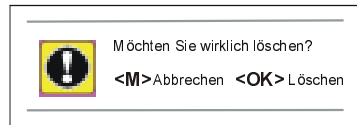

Einfügen:

Wählen Sie mit den Navigationstasten das Programm aus, dass Sie einfügen möchten. Drücken Sie die GRÜNE Taste. Bewegen Sie das ausgewählte Programm mit den Navigationstasten auf die gewünschte Position, und drücken Sie erneut die GRÜNE Taste.

Name:

Um den Namen des gewünschten Programms zu ändern, wählen Sie das Programm aus, und drücken Sie die GELBE Taste. Das folgende Menü wird am Bildschirm angezeigt.

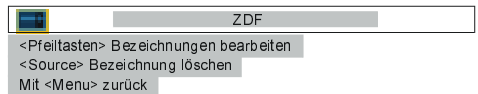

Der erste Buchstabe des ausgewählten Namens ist hervorgehoben. Um das Zeichen zu ändern, drücken Sie die Tasten „▲“ / „▼“. Mit den Tasten „◀“ / „▶“ können Sie andere Zeichen auswählen. Wenn sich der Cursor auf dem letzten Zeichen des Programmnamens befindet, bewegt sich dieser nach Drücken der Taste „▶“ wieder an den Anfang. Wenn sich der Cursor auf dem ersten Zeichen des Programmnamens befindet, bewegt sich dieser nach Drücken der Taste „◀“ auf das letzte Zeichen.

Land

Wählen Sie mit den Tasten „▲“ / „▼“ das **Land** aus. Die Meldung „Mit <Rechts/Links> **Land ändern**“ wird am Bildschirm angezeigt. Sie sollten mit den Tasten „◀“ / „▶“ das Land auswählen, in dem Sie sich befinden.

Autoset (Automatische Programmeinstellung)

Wählen Sie mit den Tasten „▲“ / „▼“ die Option **Autoset**. Die Meldung „Mit <OK> Autoset aktivieren“ wird am Bildschirm angezeigt. Nachdem Sie die Tasten „◀“ / „▶“ oder „OK“ gedrückt haben, wird das folgende Menü angezeigt. Wenn Sie die Autoset-Funktion abberechnen möchten, drücken Sie die Taste „M“. Sie kehren zum **APS**-Menü zurück.

Wenn Sie nach dem Starten der „Autoset“-Funktion die Taste „M“ drücken, wird die Programmtabelle angezeigt.

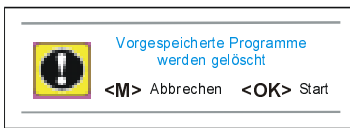

Wenn Sie die Taste „OK“ drücken, startet die Autoset-Funktion, und das folgende Menü wird angezeigt.



Wenn der Autoset-Vorgang beendet ist, wird die Programmtabelle angezeigt.

Programmmenü

Wählen Sie im **TV-Tuner**-Menü mit den Tasten „◀“ / „▶“ das erste Symbol. Das Programmmenü wird am Bildschirm angezeigt.



Programm

Wählen Sie mit den Tasten „▲“ / „▼“ die Option **Programm**. Die Meldung „Mit <Rechts/Links> Programm ändern“ wird am Bildschirm angezeigt. Wählen Sie mit den Tasten „◀“ / „▶“ die gewünschte Programmnummer aus. Sie können die Nummer auch mit den Zifferntasten der Fernbedienung eingeben. Es stehen 100 Programmspeicherplätze zwischen 0 und 99 zur Verfügung.

Feinabstimmung

Wählen Sie mit den Tasten „▲“ / „▼“ die Option **Feinabstimmung**. Die Meldung „<Rechts/Links> Feinabstimmung“ wird am Bildschirm angezeigt. Führen Sie mit den Tasten „◀“ / „▶“ die gewünschte Feinabstimmung aus. Die Einstellwerte liegen zwischen -50 und +50.

Kanal

Wählen Sie mit den Tasten „▲“ / „▼“ die Option **Kanal**. Die Meldung „<Rechts/Links> Kanal ändern“ wird am Bildschirm angezeigt. Wählen Sie mit den Tasten „◀“ / „▶“ die gewünschte Kanalnummer aus. Sie können die Nummer auch mit den Zifferntasten der Fernbedienung eingeben. Die Einstellwerte ändern sich gemäß **Standard** und **Kanaltyp**.

Standard

Wählen Sie mit den Tasten „▲“ / „▼“ den **Standard** aus. Die Meldung „Mit <Rechts/Links> Standard ändern“ wird am Bildschirm angezeigt. Mit den Tasten „◀“ / „▶“ können Sie den Standard auf B/G, D/K, K' oder I/I' ändern. (optional).

Kanaltyp

Wählen Sie mit den Tasten „▲“ / „▼“ die Option **Kanaltyp**. Die Meldung „Mit <Rechts/Links> Kanaltyp ändern“ wird am Bildschirm angezeigt. Stellen Sie mit den Tasten „◀“ / „▶“ den Kanaltyp auf C oder S ein.

Bezeichnungen bearbeiten

Wählen Sie mit den Tasten „▲“ / „▼“ die Option **Bezeichnungen bearbeiten**. Die Meldung „<Rechts/Links> **Bezeichnungen bearbeiten**“ wird am Bildschirm angezeigt. Durch Drücken der Tasten „◀“ / „▶“ oder „OK“ rufen Sie das folgende Menü auf.



Mit den Tasten „▲“ / „▼“ oder „◀“ / „▶“ können Sie die Bezeichnungen bearbeiten.

Programm speichern

Wählen Sie mit den Tasten „▲“ / „▼“ die Option **Programm speichern**. Die Meldung „Mit <Rechts/Links> **Programm speichern**“ wird am Bildschirm angezeigt. Mit den Tasten „◀“ / „▶“ oder „OK“ können Sie das Programm speichern. Das folgende Menü wird angezeigt.

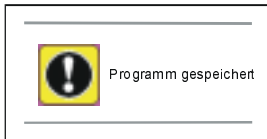

Manuelle Suche

Wählen Sie mit den Tasten „▲“ / „▼“ die Option **Manuelle Suche**. Die Meldung „Mit <Rechts/Links> **Kanalsuche starten**“ wird am Bildschirm angezeigt. Mit der Taste „◀“ oder „▶“ oder können Sie die Programmsuche starten. Das folgende Menü wird angezeigt.



Quelle Auswahl

Wählen Sie im **Einstellungsmenü** mit den Tasten „▲“ / „▼“ die Option **Signalquelle**. Die Meldung „<OK> **aktiviert Auswahl der Signalquelle Menü**“ wird angezeigt. Durch Drücken der Tasten „◀“ / „▶“ oder „OK“ rufen Sie das Menü zur Auswahl der Signalquelle auf.

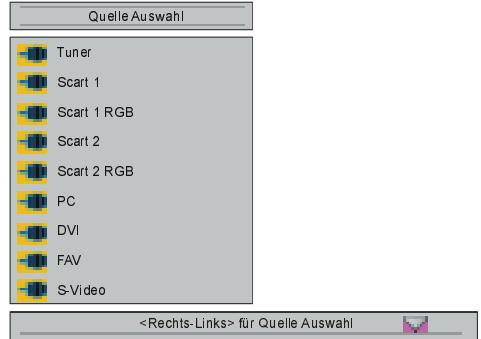

In dem Menü wählen Sie mit den Tasten „▲“ / „▼“ eine Signalquelle aus, und drücken Sie die Taste „▶“, um diese Signalquelle aufzu-rufen. Als Signalquellen stehen **Tuner**, **Scart 1**, **Scart 1 RGB**, **Scart 2**, **Scart 2 RGB**, **PC**, **DVI**, **FAV** und **S-Video**. zur Verfügung. Neun dieser Optionen sind gleichzeitig im Menü zu sehen. Die übrigen Optionen erreichen Sie mit den Tasten „▲“ / „▼“.

Weitere Funktionen

TV-Status

Programmnummer, Programmname und Tonanzeige werden rechts oben am Bildschirm angezeigt. Die **Signalquelle** dazu wird rechts unten angezeigt. Jeweils nach dem Programmwechsel werden diese Statusinformationen 3 Sekunden lang angezeigt.

P 01 Programmnummer

PR_01 Programmname (5 Zeichen)

Diese Anzeigen werden eingeblendet, wenn Sie mit den Zifferntasten ein neues Programm aufrufen, oder wenn Sie eine der Tasten „P<P“, „-P/CH“, „P/CH+“ oder „TV“ drücken.

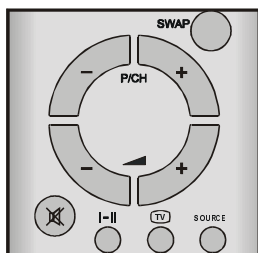

Voriges Programm

- Drücken Sie die Taste „P<P“ (Voriges Programm), um auf das zuletzt gewählte Programm zurückzuschalten. Mit dieser Taste können Sie zwischen den beiden zuletzt gesehenen Programmen umschalten. Beispiel: Wählen Sie Programm 8. Rufen Sie anschließend Programm 2 auf. Wenn Sie nun die Taste „P<P“ drücken, wird auf Programm 8 umgeschaltet. Wenn Sie die Taste nochmals drücken, wird wieder Programm 2 aufgerufen usw.

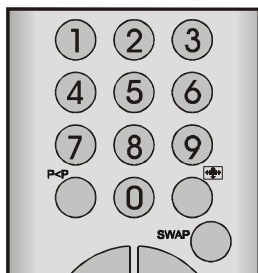

Aktives Fenster einschalten

Im PIP- und PAP-Modus (Bild-im-Bild, Bild-und-Bild) können Sie mit den Tasten „▲“ und „▼“ das aktive Fenster auswählen. Die Cursortasten „◀“ und „▶“ werden dazu verwendet, um den Stummstatus (Ton ein oder aus) des aktiven Fensters anzuzeigen.

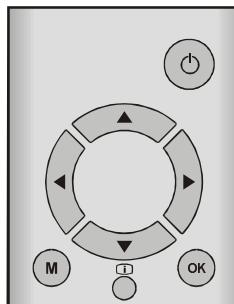

Programmtausch (SWAP)

Mit dieser Taste können Sie die Programme zwischen PIP-Fenster und Hauptfenster umschalten, wenn das PIP-Layout eingestellt ist. Der PC-Bildschirm wird nicht im PIP-Fenster angezeigt.

Standbild

Mit der Taste „OK“ können Sie das Bild „einfrieren“. Für diese Funktion muss der Bildschirm im **Vollbild**-Modus eingestellt sein. Im Layout **Geteilter Bildschirm** und **PIP** ist diese Funktion nicht verfügbar.

Tonanzeige

Als Alternativen werden **Mono**, **Stereo**, **Dual A** und **Dual B** angezeigt. Diese Anzeige wird am Bildschirm unter der Programmnummer eingeblendet. Zur Auswahl der Toneinstellungen **Mono**, **Stereo**, **Dual A** oder **Dual B** verwenden Sie die Taste „I-II“.

Bei **Mono**-Übertragungen bzw. bei „erzwungener“ Mono-Einstellung in Stereo-Übertragungen.

MONO

Bei **Stereo**-Übertragungen.

STEREO

Bei Zweikanalton-Übertragungen. **Dual A** ist standardmäßig eingestellt, kann aber auch nach der Einstellung **Dual B** mit der Fernbedienung eingestellt werden.

DUAL A

Wenn **Dual B** mit der Fernbedienung ausgewählt wird.

DUAL B

Stummschalten-Anzeige

Wenn die Funktion aktiviert ist, befindet sich diese Anzeige oben links am Bildschirm.



Um die Lautsprecher wieder einzuschalten, gibt es zwei Möglichkeiten: Betätigen Sie die Taste „“, um die Lautstärke wieder auf den vorherigen Wert zu setzen, oder verwenden Sie die Lautstärkeregelungstasten, um die Lautstärke ausgehend vom vorherigen Wert zu erhöhen oder zu verringern.

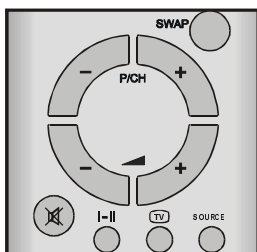

Wenn die Layout-Einstellung **PIP** ausgewählt ist, wird die Stummschalten-Anzeige oben in der Mitte des PIP-Fensters angezeigt.

Wenn die Layout-Einstellung **Geteilter Bildschirm** ausgewählt ist, wird die Stummschalten-Anzeige im aktiven Fenster oben links angezeigt.

AV-Betriebsarten

Wenn Sie die „**SOURCE**“-Taste drücken (oder das Menü **Signalquelle**) können Sie Ihr Fernsehgerät in den AV-Modus umschalten (die Funktion ist nicht im Teletext-Modus verfügbar). Die folgenden AV-Modi werden durch Drücken dieser Taste nacheinander aufgerufen: **Tuner 1, Scart 1, Scart 1 RGB, Scart 2, Scart 2 RGB, PC, DVI, FAV** und **SVideo**.

Wenn Sie Ihren Videorecorder als Signalquelle verwenden, muss die Option **VCR** im **Optionsmenü** auf **Ein** gestellt sein.

Um den AV-Modus abzubrechen, drücken Sie die Taste „**TV**“, eine Zifferntaste oder „**PICH**“ / „**P/CH**+“.

“HD Ready”

Dieses Gerät ist nach den Richtlinien der EICTA geeignet für die Darstellung von HDTV (High Definition Tele Vision) Signalquellen. HDTV bietet Ihnen durch seine höhere Bildauflösung ein noch schärferes und detailgetreueres Bild.

Teletext

Teletext ist ein Informationssystem, bei dem Texte auf Ihrem TV-Bildschirm angezeigt werden. Mit dem Teletext-Informationssystem können Sie sich Informationsseiten über die Themen anzeigen lassen, die Sie im Inhaltsverzeichnis (Index) finden.

Im Textmodus steht die Bildschirmanzeige nicht zur Verfügung.

Kontrast-, Helligkeit- und Farbreglung sind im Textmodus nicht verfügbar; Lautstärkeregelung ist möglich.

Teletext aktivieren

- Um Teletext zu aktivieren, wählen Sie einen TV-Sender aus, der Teletext überträgt.
- Betätigen Sie die Taste „“. Normalerweise erscheint nun das Inhaltsverzeichnis (Index) am Bildschirm.

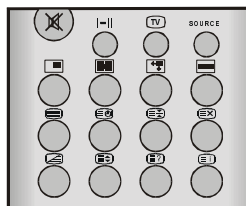

Teletextseite aufrufen

- Geben Sie mit den Zifferntasten die Nummer der gewünschten Teletextseite ein.

Die gewählte Seitennummer wird oben

links am Bildschirm angezeigt. Der Teletext-Seitenzähler sucht nun so lange, bis die ausgewählte Seite erreicht ist. Die gewünschten Informationen werden am Bildschirm angezeigt.

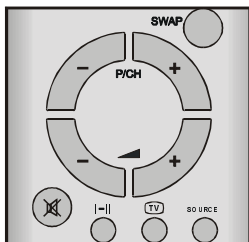

- Mit der Taste „P/CH +“ blättern Sie den Teletext jeweils eine Seite weiter.
- Mit der Taste „- P/CH“ blättern Sie den Teletext jeweils eine Seite zurück.

Indexseite aufrufen

- Um die Seitennummer für den Index aufzurufen (normalerweise Seite 100), drücken Sie die Taste „Ei“.

Teletext zusammen mit TV-Programm anzeigen

- Drücken Sie die Taste „E“.
- Der Text überlagert nun das Programm auf dem Bildschirm.
- Drücken Sie nun die Taste „E“ erneut, um zu der Teletextseite zurückzukehren.

Doppelte Texthöhe einstellen

- Drücken Sie die Taste „E“.
- Drücken Sie die Taste „E“ erneut, um die obere Hälfte der Seite in doppelter Schriftgröße anzuzeigen.
- Drücken Sie die Taste „E“ erneut, um die untere Hälfte der Seite in doppelter Schriftgröße anzuzeigen.
- Um die gesamte Seite wieder in normaler Schriftgröße anzuzeigen, drücken Sie nochmals die Taste „E“.

„Versteckte“ Informationen zeigen

- Auf Quiz- oder Spielseiten rufen Sie mit der Taste „E?“ die versteckten Antworten/Lösungen auf.

- Wenn Sie die Taste „E?“ nochmals drücken, sind die angezeigten Antworten wieder verborgen.

Automatischen Seitenwechsel anhalten

Die ausgewählte Teletextseite enthält möglicherweise mehr Informationen, als der Bildschirm fassen kann. Die übrigen Informationen werden nach einer Verzögerungszeit angezeigt.

- Drücken Sie die Taste „E“.
- Drücken Sie die Taste „E“ erneut, um die nächste Seite anzuzeigen.

Unterseite aufrufen



Unterseiten sind Abschnitte von längeren Teletextseiten, die nur abschnittsweise am Bildschirm angezeigt werden können.

- Rufen Sie die gewünschte Teletextseite auf.
- Drücken Sie die Taste „E“.
- Geben Sie mit den Zifferntasten vier Ziffern ein (z.B. 0001), um die gewünschte Unterseite aufzurufen.
- Wenn die ausgewählte Unterseite nicht nach kurzer Zeit angezeigt wird, drücken Sie die Taste „E“.
- Das TV-Programm erscheint am Bildschirm.
- Wenn die gewählte Teletextseite aufgefunden ist, wird die Seitennummer links oben am Bildschirm angezeigt.
- Um die gewählte Teletextseite anzuzeigen, drücken Sie die Taste „E“.



Geteilter Bildschirm

- Während der Bildschirm geteilt ist, können Sie nur auf der linken Bildschirmseite in den Teletext-Modus des jeweiligen Programms umschalten. Auf der rechten Bildschirmseite ist kein Teletext verfügbar.
- Wählen Sie das Programm auf der linken Bildschirmseite als aktives Fenster. Drücken Sie die Taste „E“. Auf Ihrem Bildschirm wird der Teletext angezeigt. Um die Teletextfunktion zu verlassen, betätigen Sie die Taste „E“ oder „TV“.

Teletext beenden

- Drücken Sie die Taste „“ oder „“. Der Bildschirm schaltet in den TV-Modus.

Uhrzeit anzeigen

- Wenn Sie ein TV-Programm mit Teletext-Übertragung ansehen, drücken Sie die Taste „“. Die aktuelle Uhrzeit wird mit dem Teletextsignal übertragen und auf dem Bildschirm angezeigt.
- Drücken Sie nun die Taste „“ erneut, um die Uhrzeit wieder auszublenden.
- Wenn Sie ein Programm ohne Teletext-Übertragung ansehen, werden keine Zeitdaten angezeigt.

Fastext

Ihr Fernsehgerät unterstützt das Teletextsystem mit 10 gespeicherten Seiten. Wenn Sie eine der zehn gespeicherten Seiten eingeben, wird diese Seite ohne weitere Suche sofort angezeigt. Wenn sich angeforderte Seite nicht im Speicher befindet, sucht das System nach der angeforderten Seitennummer und speichert die 10 Seiten einschließlich der angeforderten Seite in den Speicher, nachdem es sie gefunden hat.

- Mit der Taste „**P/CH+**“ blättern Sie den Teletext jeweils eine Seite weiter.
- Mit der Taste „**-P/CH**“ blättern Sie den Teletext jeweils eine Seite zurück.

Für Fastext

Die Themenüberschrift für die Informationen ist möglicherweise farbig dargestellt.

- Betätigen Sie die entsprechende **rote, grüne, gelbe** oder **blaue** Farbtaste, um die gewünschte Seite schnell aufzurufen.

Für Toptext

Der Toptextmodus wird automatisch aktiviert, wenn entsprechende Signale empfangen werden.

- Bei vorhandener Toptext-Übertragung erscheinen farbige Schaltflächen in der Statuszeile.

- Wenn keine Toptext-Übertragung stattfindet, ist die Statuszeile ausgeblendet.

Die Themenüberschrift für die Informationen befindet sich möglicherweise in einem farbigen Kasten.

Im Top-Modus werden die Seiten mit der Taste „**-P/CH**“ oder „**P/CH+**“ vor- bzw. zurückgeblättert. Wenn keine Toptext-Übertragung bei der Anwendung dieser Befehle verfügbar ist, wird der normale Suchlauf wirksam. Beispielsweise erscheint dabei Seite 100 um einen Zähler höher als Seite 199.

Externe Geräte anschließen

Sie können eine breite Palette von Audio- und Videogeräten an Ihr Fernsehgerät anschließen.

In den nachstehenden Anschlussdiagrammen ist dargestellt, wo die verschiedenen externen Geräte (optional) an Ihr Fernsehgerät angeschlossen werden. Die Anschlüsse befinden sich an der Rückseite oder an der rechten Seite Ihres Fernsehgeräts.

Euro-Scart-Anschluss

Ihr TFT-Fernsehgerät ist mit zwei Scart-Anschlüssen ausgestattet. Externe Geräte (z. B. Videorecorder, Decoder usw.), die über eigene Scart-Anschlüsse verfügen, schließen Sie am SCART 1- oder SCART 2-Eingang des Fernsehgeräts an.

Wenn an den Scart-Anschlüssen ein externes Gerät angeschlossen ist, schaltet das Fernsehgerät automatisch in den AV-Modus. Wenn die Signalquelle ein RGB-Signal sendet, wählen Sie in dem Signalquellenmenü die RGB-Option aus, damit das Bild angezeigt wird. Wenn das entsprechende Gerät an SCART 1 angeschlossen ist, wählen Sie **Scart 1 RGB**. Wenn das entsprechende Gerät an SCART 2 angeschlossen ist, wählen Sie **Scart 2 RGB**.

Antennenanschluss

Wenn Sie externe Geräte an Ihr Fernsehgerät anschließen möchten (z. B. Video, Decoder usw.), die nicht über Scart-Anschlüsse

verfügen, schließen Sie diese am Antennen-eingang des Fernsehgeräts an.

Wenn der Videorecorder am Antennen-eingang angeschlossen ist, sollten Sie Programm 0 für das Videosignal verwenden.

Decoder

Kabelfernsehen bietet Ihnen eine große Auswahl an Programmen. Einige Programme sind freigegeben, andere wiederum sind gebührenpflichtig. D.h. Sie schließen mit der Fernsehgesellschaft, deren Programme Sie empfangen möchten, einen Vertrag ab. Diese Gesellschaft liefert Ihnen einen passenden Decoder, der die Programme entschlüsselt.

Weitere Informationen erhalten Sie bei Ihrem Händler. Lesen Sie dazu auch in dem Decoder-Handbuch nach.

Decoder mit Antennenanschluss an das Fernsehgerät anschließen

- Schließen Sie das Antennenkabel an.

Decoder ohne Antennenanschluss an das Fernsehgerät anschließen

- Schließen Sie den Decoder mit einem Scartkabel an den **SCART 1**-Eingang des Fernsehgerätes an.

TV und Videorecorder

- Schließen Sie die Antennenkabel an.

Sie erhalten eine bessere Bildqualität, wenn Sie die Geräte mit einem Scart-Kabel über die **SCART**-Anschlüsse verbinden.

NTSC-Wiedergabe

Um diese Option zu nutzen, schließen Sie den NTSC-Videorecorder

- Schließen Sie den NTSC-Videorecorder an den Scart-Anschluss auf der Rückseite des Fernsehgeräts an.
- Schließen Sie den NTSC-Videorecorder an den Cinch-Anschluss auf der rechten Seite des Fernsehgeräts an.

Drücken Sie anschließend die Taste „**SOURCE**“, um die richtige Signalquelle auszuwählen.

Kopiereinrichtung

Auswahl des Signals für **Videoaufnahmen**.

- Wählen Sie das **Optionsmenü**.
- Wählen Sie mit den Tasten „▲“ / „▼“ den **SCART 2-Ausgang** aus.
- Wählen Sie **Tuner**, um das Bild vom Verstärker zu kopieren.
- Wählen Sie **FAV oder SCART 1**, um das Bild von FAV oder SCART 1 zu kopieren.

Testsignal des Videorecorders suchen und speichern

- Ziehen Sie den Antennenstecker von dem Antennenanschluss „**ANT**“ ihres Videorecorders ab.
 - Schalten Sie Ihr Fernsehgerät ein, und schalten Sie den Videorecorder auf Testsignal. (Lesen Sie dazu auch in dem Videorecorder-Handbuch nach.)
 - Rufen Sie das **TV-Tuner-Menü** im **Einstellungsmenü** auf. Rufen Sie das **Programm-Menü** im **TV-Tuner-Menü** auf, und wählen Sie **Manuelle Suche**.
 - Suchen Sie das Testsignal Ihres Videorecorders auf dieselbe Weise, wie Sie auch die TV-Signale gesucht (und gespeichert) haben. Siehe **Programm**-Menü. Speichern Sie das Testsignal auf Programmplatz 0.
- Wenn Sie das Testsignal gespeichert haben, schließen Sie das Antennenkabel wieder an den Antennenanschluss „**ANT**“ des Video-recorders an.

Kamera und Camcorder

Anschließen am FAV-Eingang

Schließen Sie die Kamera bzw. den Camcorder an den FAV-Eingang an der rechten Seite des Fernsehgeräts an.

- Schließen Sie Ihre Geräte an die TV-Eingänge **VIDEO** (gelb), **AUDIO R** (rot) und **AUDIO L** (weiß) an. Achten Sie darauf, dass die Farben der Stecker und der Eingangsbuchsen übereinstimmen.

Anschließen am S-VHS-Eingang

Schließen Sie die Kamera bzw. den Camcorder an den S-VHS-Eingang an der rechten Seite des Fernsehgeräts an.

- Schließen Sie Ihre Geräte mit dem S-VHS-Kabel am S-VHS-Eingang und an den entsprechenden Audioeingängen FAV des Fernsehgeräts an.

Decoder am Videorecorder anschließen

Einige Videorecorder verfügen über spezielle Scart-Anschlüsse für Decoder.

- Schließen Sie ein Scart-Kabel an den Scart-Anschluss Ihres Decoders und an den speziellen Scart-Anschluss Ihres Videorecorders an. Lesen Sie dazu die Angaben in dem Videorecorder-Handbuch.
- Wenn Sie Ihren Videorecorder an das Fernsehgerät anschließen möchten, lesen die Informationen im Abschnitt „TV und Videorecorder“.

Wenn Sie weitere Geräte an Ihr Fernsehgerät anschließen möchten, wenden Sie sich an Ihren Händler.

Kopfhörer anschließen

Zum Anschließen des Kopfhörers verwenden Sie den Stereo-Kopfhöreranschluss an der rechten Seite des Fernsehgeräts.

Anschluss des PC über den VGA-Eingang

- Schalten Sie Computer und TV-Gerät aus, bevor Sie die Anschlüsse vornehmen.
- Schließen Sie das VGA-Kabel an den VGA-Eingang Ihres TV-Geräts und an die 15-poligen Buchse an der Rückseite Ihres Computers an.
- Ziehen Sie die Schrauben an den Steckern fest, bis die Anschlüsse fest verbunden sind.
- Wenn Sie ein Windows-Betriebssystem auf einem PC mit einer Microsoft Plug&Play-kompatiblen Grafikkarte verwenden, wählt Ihr System automatisch die beste Bildwiederholrate für Ihren Monitor aus.

Anschluss eines Gerätes über den Komponenten (YPbPr) Eingang

Verwenden Sie bitte zum Anschluß das beiliegende Adapterkabel. Verbinden Sie den VGA-Stecker des Adapterkabels mit dem VGA Eingang des TV Gerätes. Verbinden Sie den grünen (Y), den roten (Pr) und den blauen (Pb) Cinch Stecker mit den entsprechenden Ausgängen der Signalquelle. Für die Tonwiedergabe verwenden Sie bitte den VGA Audio Eingang. Wählen Sie als Signalquelle „PC“ aus.

Anschluss des PC über den DVI-Eingang (Digital Video Interface)

Um die bestmögliche Bildqualität zu erzielen, müssen Sie die DVI-Buchsen am TV-Gerät und an Ihrem PC verwenden. Dadurch kann der PC ein rein digitales Signal von der Grafikkarte direkt an das TFFT-TV-Gerät senden. Da an dem TFT-TV-Gerät ein DVI-I-Buchse vorhanden ist, sollten Sie ein DVI-D- oder DVI-I-Kabel für den Anschluss verwenden.

- Es werden DDC (Display Data Channel) und EDID (Extended Display Identification Data), die für die Plug&Play-Kompatibilität verwendet werden, unterstützt. Hot-Plug-Detektion wird nicht unterstützt.
- Niedrige Bildwiederholraten wie 60Hz oder 72Hz sollten verwendet werden. Auch sollte die native Auflösung vorgezogen werden.

Anschluss anderer Signalquellen über den DVI Eingang

Es können auch andere Signalquellen wie z.B. DVD-Player und Set Top Boxen, die über einen DVI bzw. HDMI (High Definition Multimedia Interface) Ausgang verfügen, angeschlossen werden. Bitte verwenden Sie die entsprechenden Adapterkabel (nicht im Lieferumfang). Der DVI Eingang ist HDTV fähig und unterstützt den Kopierschutz HDCP (High Bandwidth Digital Content Protection).

Antennenanschlüsse

Antennenanschlüsse

VHF-Antenne

Methode 1

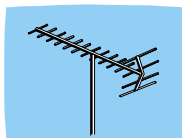

Koaxialrundkabel, 75 Ohm

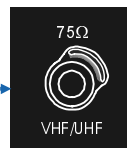

Geräterückseite

VHF/UHF-Antenne

Methode 2

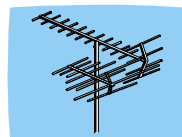

Doppeladriges Flachkabel, 300-Ohm

Koaxialrundkabel, 75 Ohm

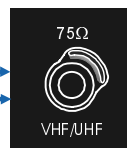

Geräterückseite

Externe Geräte anschließen

KOPFHÖRER



AUDIO

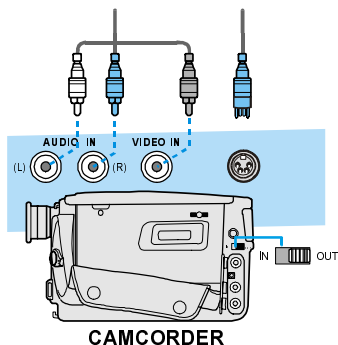
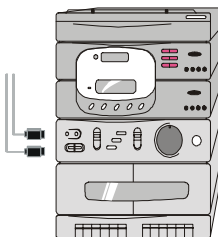

CAMCORDER

VIDEO

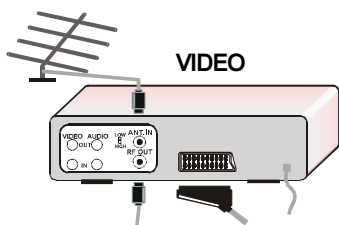

FÜR SATELLITEN-RECEIVER

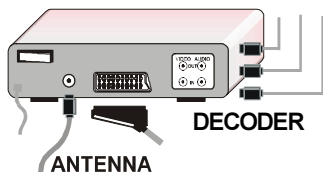

DECODER

ANTENNA

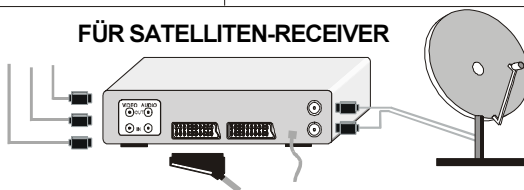

PC EINGANG TYPISCHE BILDSCHIRMMODI

Das Display hat eine maximale Auflösung von 1360 x 768 mit einem Frequenzbereich von 60-75 Hz.

Die folgende Tabelle beinhaltet einige typische Video Bildschirmmodi.

<i>Modus</i>	<i>Auflösung</i>		<i>Frequenz Hz</i>
	<i>Horizontalen</i>	<i>Verticalen</i>	
1	720	400	70
2	640	480	60
3	640	480	72
4	640	480	75
5	800	600	60
6	800	600	72
7	800	600	75
8	1024	768	60
9	1024	768	70
10	1024	768	75
11	1360	768	Detailed Timing

Die Standardauflösung des TFT-LCD Bildschirm ist 1360 x 768. Deshalb ist es ratsam, als Modus 11 für die beste PC Eingang Bildschirmqualität zu wählen.

DVI EINGANG TYPISCHE BILDSCHIRMMODI

Das Display hat eine maximale Auflösung von 1360 x 768 mit einem Frequenzbereich von 60-75 Hz.

Die folgende Tabelle beinhaltet einige typische Video Bildschirmmodi.

<i>Modus</i>	<i>Auflösung</i>		<i>Frequenz Hz</i>
	<i>Horizontalen</i>	<i>Verticalen</i>	
1	720	400	70
2	640	480	60
3	640	480	72
4	640	480	75
5	800	600	60
6	800	600	72
7	800	600	75
8	1024	768	60
9	1024	768	70
10	1024	768	75
11	1360	768	Detailed Timing

Tipps

Bildschirmpflege

Reinigen Sie den Bildschirm mit einem angefeuchteten, weichen Tuch. Verwenden Sie keine Scheuermittel, damit die Bildschirmbeschichtung nicht beschädigt wird.

Schlechtes Bild

Haben Sie das korrekte TV-System eingestellt? Befindet sich Ihr Fernsehgerät oder Ihre Antennenanlage zu nah an Lautsprechern, nicht geerdeten Audio-geräten, Neonlampen usw.?

Berge oder hohe Gebäude in Ihrer Umgebung können doppelte Konturen oder Geisterbilder verursachen. Möglicherweise lässt sich die Bildqualität dadurch verbessern, dass Sie die Ausrichtung der Antenne korrigieren.

Sind Bild oder Teletext nicht zu erkennen? Vergewissern Sie sich, dass die richtige Frequenz eingestellt ist.

Die Bildqualität verschlechtert sich u.U., wenn zwei Peripheriegeräte gleichzeitig an das Fernsehgerät angeschlossen sind. In diesem Fall trennen Sie eines dieser Geräte ab.

Kein Bild

Ist die Antenne korrekt angeschlossen? Sind die Stecker fest in die Antennenanschlüsse eingesteckt? Ist das Antennenkabel beschädigt? Werden für den Antennenanschluss geeignete Stecker verwendet? Falls Sie Zweifel haben, erkundigen Sie sich bei Ihrem Händler.

„Kein Bild“ bedeutet, dass Ihr Fernsehgerät kein Übertragungssignal empfängt. Haben Sie auf der Fernbedienung die richtigen Tasten gedrückt? Versuchen Sie es erneut.

Ton

Sie hören keinen Ton. Haben Sie möglicherweise den Ton mit der Taste „“ ausgeschaltet? Sind externe Lautsprecher am Fernsehgerät angeschlossen?

Der Klang kommt nur aus einem der Lautsprecher. Ist die Balance extrem in eine Richtung geregelt? Siehe **Audio**-Menü.

Fernbedienung

Ihr Fernsehgerät spricht nicht mehr auf die Fernbedienung an. Betätigen Sie die Taste „“ auf der Fernbedienung erneut. Möglicherweise sind die Batterien der Fernbedienung leer. Alternativ können Sie auch die Tasten oben am Fernsehgerät benutzen.

Haben Sie das falsche Menü aufgerufen? Drücken Sie die Taste „**M**“, um in das vorherige Menü zurückzukehren.

Probleme bleiben bestehen:

Schalten Sie Ihr Fernsehgerät aus und anschließend wieder ein. Wenn das Problem dadurch nicht behoben wird, rufen Sie den Kundendienst an. Reparieren Sie das Gerät auf keinen Fall selbst.

Technische Daten

TV-ÜBERTRAGUNGSNORM

PAL SECAM B/G D/K K' I/I' L/L'

EMPFANGSKANÄLE

VHF (BAND I/III)

UHF (BAND U)

HYPERBAND

KABEL-TV (S1-S20/ S21-S41)

PROGRAMMSPEICHERPLÄTZE 100

PROGRAMMANZEIGE

On Screen Display (Bildschirmanzeige)

RF-ANTENNENANSCHLUSS

75 Ohm, asymmetrisch

BETRIEBSSPANNUNG

230 V Wechselstrom, 50 Hz

AUDIO

German+Nicam Stereo

AUDIO-AUSGANGSLEISTUNG

($W_{RMS.}$) (%10 THD)

2 x 8

LEISTUNGS-AUFNAHME (W)

180 W

< 3 W (Bereitschaft)

BILDSCHIRM

16:9 Bildschirm, 37" Bildschirmgröße

ABMESSUNGEN (mm)

ABMESSUNGEN (mm)				
D	L	H	Gewicht (kg)	
296	1055	647	23	Mit Fuß
108	1055	607	20.4	Ohne Fuß