

acer
explore beyond limits™

Iconia | A3



© 2013. Tutti i diritti riservati.
Acer Iconia Guida per l'utente
Modello: A3-A10
Questa versione: 10/2013

Acer Iconia
Numero di modello:
Numero di serie*:
Data di acquisto:
Luogo d'acquisto:

*** Nota: Vedere "Dove posso trovare il mio numero ID di serie?" a pagina 47.**

Sommario

Caratteristiche del tablet	4	elettronica	25
Caratteristiche e funzioni	4	Applicazioni in linea	25
Registrazione del prodotto	4	Riproduzione di musica e video	30
Configurazione	5	Riproduzione multimediale	30
Disimballaggio del tablet	5	Gestione delle persone e dei contatti	32
Caratteristiche del tablet	5	Uso della fotocamera e della videocamera	35
Uso del tablet	7	Icone e indicatori della fotocamera	35
Caricamento del tablet	7	Scattare una foto	38
Prima accensione	8	Icone e indicatori della videocamera	38
Uso del touchscreen	9	Acquisizione video	39
La schermata Home	9	Impostazioni avanzate	41
La tastiera su schermo	16	Wireless e Reti	41
Modifica testo	17	Dispositivo	43
Spegnimento del tablet	20	Personale	44
Connessione dei dispositivi al tablet	21	Sistema	45
Collegamento dell'alimentazione CA	21	Aggiornamento del sistema operativo del tablet	45
Inserimento di una scheda microSD (opzionale)	21	Ripristino del tablet	46
Trasferimento di file tra il tablet e un PC	21	Domande frequenti e risoluzione dei problemi	47
Collegamento di un dispositivo Bluetooth	22	Altre risorse della Guida	48
Accessori	22	Specifiche	49
Connessione a Internet	23	Contratto di licenza utente finale	51
Gestione delle connessioni Wi-Fi	23		
Navigazione in Internet	23		
Configurazione di Gmail	25		
Comporre un messaggio di e-mail	25		
Configurazione dell'applicazione posta elettronica			

Caratteristiche del tablet

Caratteristiche e funzioni

Il nuovo tablet offre funzioni all'avanguardia per l'accesso semplificato a multimedialità e intrattenimento. È possibile:

- Connettersi a Internet.
- Accedere alla posta elettronica durante gli spostamenti.
- Restare in contatto con gli amici tramite le applicazioni Contatti e social network.

Registrazione del prodotto

Quando si utilizza il prodotto per la prima volta si raccomanda di registrarlo immediatamente. In questo modo si potrà usufruire di alcuni vantaggi, come ad esempio:

- Assistenza più veloce da parte dei nostri rappresentanti specializzati.
- Diventare membro della comunità Acer: ricezione di promozioni e partecipazione ai sondaggi.
- Le ultime notizie da Acer.

Affrettatevi e registratevi, altri vantaggi vi attendono!

Come eseguire la registrazione

Per registrare il prodotto Acer, visitare **www.acer.com**. Fare clic su **Registration** (Registrazione) e seguire le istruzioni.

È anche possibile eseguire la registrazione direttamente dal tablet toccando l'icona **Registration** (Registration).

Dopo aver ricevuto la registrazione del prodotto, invieremo un'e-mail di conferma con dati importanti da conservare in un luogo sicuro.

Configurazione

Disimballaggio del tablet

Il tablet è imballato in una scatola di protezione. Aprirla delicatamente ed estrarre il contenuto. Se uno o più dei seguenti elementi è mancante o danneggiato, mettersi immediatamente in contatto con il rivenditore:

- Acer Iconia Tablet A3
- Poster di installazione
- Cavo USB
- Adattatore CA
- Garanzia

Caratteristiche del tablet

Viste

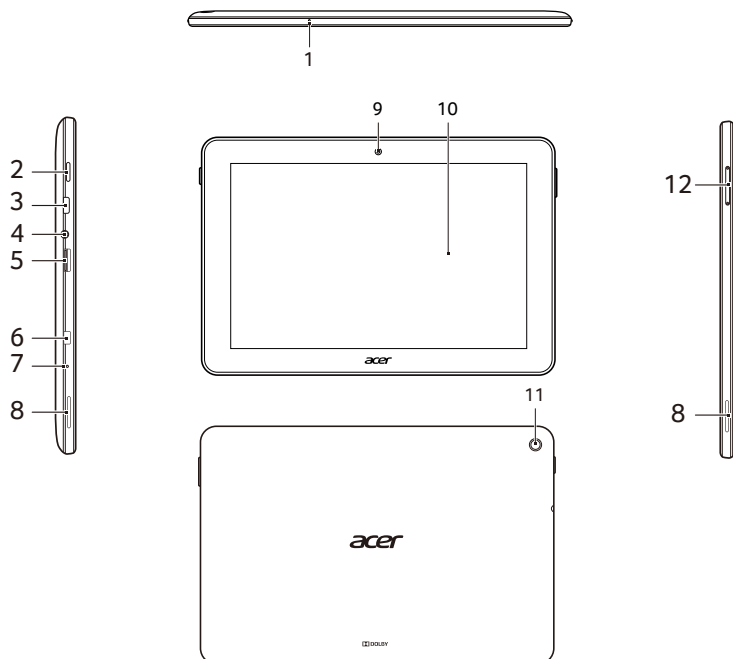

N.	Voce	Descrizione
1	Microfono	Riceve l'audio per le video chat e le chiamate su Internet.
2	Pulsante di accensione	Premere a lungo per accendere il tablet, premere brevemente per accendere/ spegnere lo schermo o entrare nella modalità di sospensione; premere a lungo per spegnere il tablet.
3	Porta micro USB (Slave)	Si connette a un computer con un cavo USB. Serve anche come porta di caricamento per l'adattatore CA. Per ulteriori informazioni, vedere "Caricamento del tablet" a pagina 7.
4	Jack auricolare da 3,5 mm	Per il collegamento di auricolari stereo.
5	Slot scheda microSD	Accetta una scheda microSD fino a 32 GB (supporta SDHC).
6	Connettore micro HDMI	Connettore esterno per display e audio.
7	Forellino di spegnimento	Per spegnere il tablet, inserire un oggetto piccolo e sottile (ad esempio una graffetta) nel foro.
8	Altoparlanti stereo	Emette audio.
9	Fotocamera anteriore	Una fotocamera da 0,3 megapixel per le video chat e le immagini degli autoritratti.
10	Touchscreen	Touchscreen capacitivo da 10,1 pollici, 1280 x 800 pixel.
11	Fotocamera posteriore	Una fotocamera da 5 megapixel.
12	Pulsante di controllo volume	Aumenta e diminuisce il volume dell'altoparlante.

Uso del tablet

Caricamento del tablet

Per il primo utilizzo è necessario caricare il tablet per quattro ore. Dopo di che è possibile caricare la batteria, se necessario.

Nota: La figura del caricabatteria è solamente a scopo esplicativo. La reale configurazione può variare.

Assemblaggio dell'adattatore di alimentazione

Far scorrere gli attacchi della spina nel corpo dell'adattatore finché non scatta in posizione.

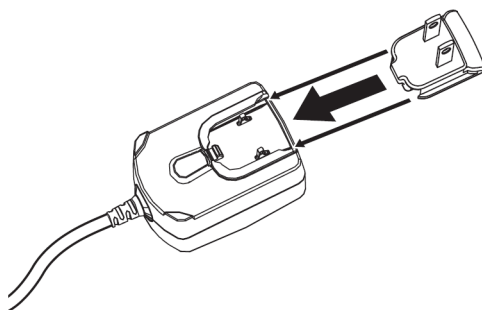

Collegamento alla rete elettrica

Collegare il connettore di alimentazione al tablet, quindi inserire l'adattatore CA in qualsiasi presa di corrente CA.

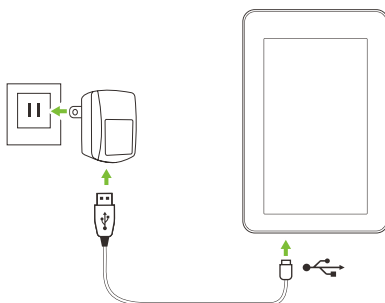

Nota: È normale che la superficie del tablet si scaldi durante il processo di carica o durante l'uso prolungato.

Avviso: Utilizzare soltanto l'adattatore di alimentazione fornito in dotazione per caricare il dispositivo.

Prima accensione

Per accendere il tablet, premere e tenere premuto il pulsante di accensione finché non si vede il logo Acer. Attendere l'avvio del tablet. Verranno quindi poste alcune domande prima di poter utilizzare il tablet.

Per iniziare, toccare per selezionare la lingua, quindi toccare **Start**. Seguire le altre istruzioni visualizzate.



Nota: Se lo schermo del tablet si spegne, significa che il dispositivo è entrato in modalità di sospensione. Premere brevemente il pulsante di accensione per riattivarlo. Per ulteriori informazioni, vedere "**Riattivare il tablet**" a pagina 19

Accedere a o creare un account Google

Se si ha l'accesso a Internet, il tablet consente di sincronizzare le informazioni con un account Google.

Durante il processo di configurazione, è possibile creare o accedere all'account, il quale verrà usato per sincronizzare l'elenco dei contatti, e-mail, calendario e altre informazioni. Se non si dispone dell'accesso a Internet, o non si desidera utilizzare questa funzione, toccare **Ignora**.

Importante: È necessario accedere a un account Google per utilizzare Gmail, Google Talk, il Calendario Google e altre applicazioni Google; per scaricare le applicazioni da Google Play; per effettuare il back-up delle impostazioni sui server di Google; e per approfittare degli altri servizi Google sul proprio tablet.

Se si desidera ripristinare impostazioni esistenti da un altro dispositivo con Android 2.0 (o versione successiva) installato, è necessario accedere all'account Google durante la configurazione. Se si attende oltre il completamento della configurazione, le impostazioni non verranno ripristinate.

Nota: Se si possiedono più account Google, ad es., account distinti per i contatti personali e quelli aziendali, è possibile accedervi e sincronizzarli dalla sezione impostazioni Account. Vedere "**Account Google multipli.**" a pagina 44.

Uso del touchscreen

Il tablet è dotato di touchscreen per la selezione degli elementi e l'inserimento delle informazioni. Usare il dito per toccare lo schermo.

Toccare: Toccare una volta lo schermo per aprire gli elementi e selezionare le opzioni.

Trascinare: Tenere il dito sullo schermo e trascinarlo sullo schermo per selezionare testo e immagini.

Toccare e tenere premuto: Toccare e tenere premuto un elemento per visualizzare un elenco di azioni disponibili per quell'elemento. Nel menu che compare, scegliere l'azione che si vuole eseguire.

Scorrere: Per scorrere lo schermo verso l'alto o il basso, è sufficiente trascinare il dito verso l'alto o il basso sullo schermo nella direzione in cui si desidera scorrere.

La schermata Home

Quando si avvia il tablet, o viene riattivato dal risparmio energetico, viene visualizzata la schermata Home. Questa schermata fornisce un rapido accesso alle informazioni e semplici controlli con i widget o i collegamenti. Le informazioni visualizzate sono ad esempio l'ora e il meteo, o altri controlli o l'accesso diretto alle applicazioni. Alcuni sono già installati nel tablet, mentre altri possono essere scaricati da Google Play.

Nella schermata Home sono già presenti alcuni controlli e informazioni.

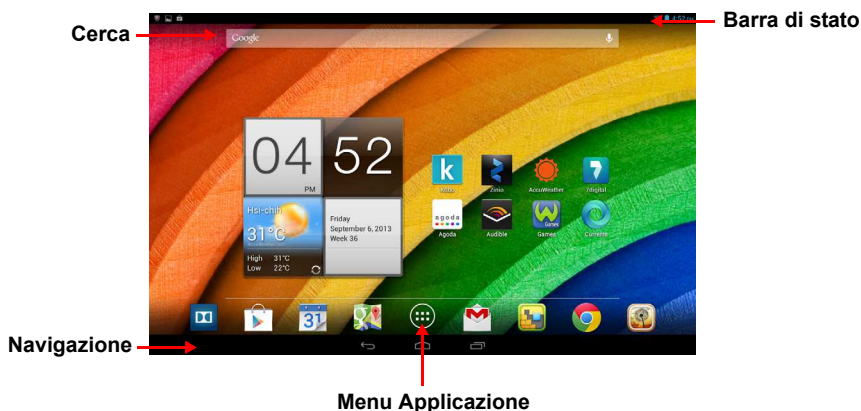

Nota: Le applicazioni fornite in dotazione possono differire a seconda del paese e della configurazione.

Cerca

Per cercare applicazioni, file o informazioni su Internet, toccare l'icona **Google** nell'angolo in alto a sinistra.



Inserire il testo che si desidera trovare. Toccare la freccia o il tasto Invio per cercare su Internet, o toccare uno dei suggerimenti, applicazioni o file visualizzati nell'elenco.

Ricerca vocale

Se è disponibile la ricerca vocale, toccare il microfono ed enunciare la propria richiesta di ricerca. **"Ricerca vocale" a pagina 24.**



Navigazione

Per navigare tra i menu e le opzioni, utilizzare le tre icone visualizzate nella barra nera nella parte inferiore della schermata.



Indietro

Toccare questa icona per andare alla pagina precedente, o salire di un livello in un menu. Questa icona può essere sostituita con l'icona *hide* (nascondi) in determinati casi (per esempio se viene visualizzata la tastiera o l'elenco delle applicazioni recenti).



Home

Toccare quest'icona per andare direttamente alla schermata Home.

Recente

Toccare questa icona per visualizzare le applicazioni recentemente aperte. Toccare un'applicazione per aprirla, o toccare in qualsiasi punto sullo schermo per tornare alla schermata Home.

La schermata Home estesa

La schermata Home si estende oltre i lati della schermata Home iniziale, fornendo altro spazio in modo da poter aggiungere altri widget o organizzare i collegamenti. Per visualizzare la schermata Home estesa, scorrere il dito verso sinistra o destra.

Sono disponibili altre quattro pagine, due a sinistra e due a destra. Per cambiare o aggiungere i widget in una delle schermate vedere **"Personalizzazione della schermata Home" a pagina 14.**



Il menu applicazioni

Il menu applicazioni consente di visualizzare le applicazioni e i widget disponibili sul tablet.

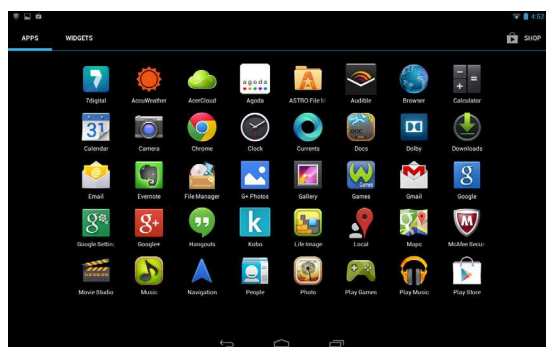

Le applicazioni sono visualizzate in ordine alfabetico. Se sono disponibili ulteriori applicazioni, un profilo della seconda pagina verrà visualizzato sul lato dello schermo. Scorrere il profilo verso il centro dello schermo per cambiare pagina.

Altrimenti, scorrere a sinistra per visualizzare altre Applicazioni. Quando ci si trova nell'ultima pagina delle applicazioni, scorrere a sinistra per visualizzare i widget disponibili sul tablet. **"Personalizzazione della schermata Home" a pagina 14.**

Toccare l'icona **Play Store** per aprire Google Play.

Nota: tutte le illustrazioni sono da considerarsi di riferimento. Le applicazioni installate sul tablet possono variare rispetto alle applicazioni mostrate nelle illustrazioni.

Aggiungere un'applicazione a una schermata Home

Toccare e tenere premuta un'icona per aggiungere un collegamento a una delle schermate Home. Quando si seleziona un'icona, si viene indirizzati alla schermata Home iniziale. È possibile trascinare l'icona selezionata in qualsiasi schermata home estesa.

Area di stato e di notifica

Nell'angolo in alto a destra della schermata, sono visualizzati un orologio, lo stato di carica della batteria e la potenza del segnale in una barra di stato posizionata sul bordo superiore della schermata. Le informazioni sullo stato e le notifiche sono visualizzate in pannelli a discesa che scendono dal bordo superiore della schermata accanto agli angoli destro e sinistro.

Il pannello a destra contiene diverse icone che visualizzano lo stato di numerose funzioni del tablet, di cui alcune possono essere attivate e disattivate. Il pannello a sinistra contiene varie notifiche del sistema.

Scorrere verso il basso dalla parte superiore della schermata per visualizzare un pannello dalla parte finale destra o sinistra della barra di stato.

Notifiche

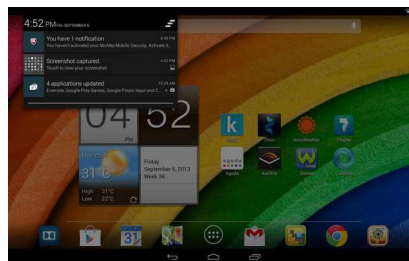

Stato delle funzioni

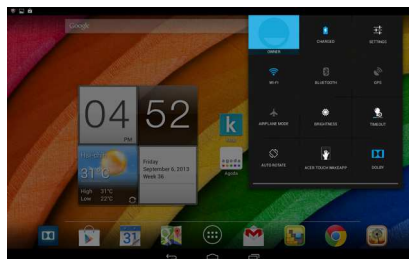





Icona	Descrizione	Icona	Descrizione
	Blocca/sblocca l'orientamento dello schermo.		Apre il menu Impostazioni





Icone di stato e di notifica

Icone di connessione

Nota: Le icone visualizzate sul dispositivo variano a seconda della connessione in uso.

Icona	Descrizione	Icona	Descrizione
	Stato della rete wireless, accensione/spegnimento		Bluetooth spento
	Modalità aereo (connettività wireless disattiva)		Connesso a un dispositivo Bluetooth







Icone di stato della batteria

Icona	Descrizione	Icona	Descrizione
	La batteria è molto scarica		La batteria è carica
	La batteria è scarica		La batteria si sta caricando
	La batteria è parzialmente scarica		

Nota: se la batteria del tuo dispositivo è troppo calda, riceverai un avviso che ti consiglierà di spegnere il dispositivo. Se non lo spegni, si spegnerà automaticamente.

Altre icone di notifica

Icona	Descrizione	Icona	Descrizione
	Allarme attivato		L'altoparlante è disattivato
	Nuovo messaggio Gmail		Il microfono del tablet è spento
	Nuovo messaggio Google Talk		Il GPS è acceso
	Evento in scadenza		Ricezione dati relativi alla posizione dal GPS
	Riproduzione brano in corso		Sincronizzazione dati
	Scheda SD o memoria USB piena		Sincronizzazione attiva

Icona	Descrizione	Icona	Descrizione
	Il tablet è connesso al PC tramite USB		Problema di accesso o sincronizzazione
	Aggiornamento applicazione disponibile		Caricamento dati
	Aggiornamento sistema disponibile		Download dati in corso
	Stato Virtual private network (VPN)		

Personalizzazione della schermata Home

È possibile personalizzare la schermata Home aggiungendo o rimuovendo collegamenti o widget di applicazioni, e cambiando lo sfondo.

Aggiunta o rimozione di collegamenti o widget

Per aggiungere collegamenti o widget, toccare l'icona **APPS** (APPLICAZIONI) nell'angolo in basso al centro della schermata Home.

Il menu **APPS** (APPLICAZIONI) contiene un elenco di collegamenti ad applicazioni che è possibile trascinare alla schermata Home.

Toccare **WIDGET** per visualizzare piccole applicazioni e collegamenti (es. collegamenti personalizzati, contatti o segnalibri) che è possibile aggiungere alla schermata Home. I widget sono piccole applicazioni che visualizzano informazioni costantemente aggiornate o collegamenti rapidi ad applicazioni o funzioni speciali.

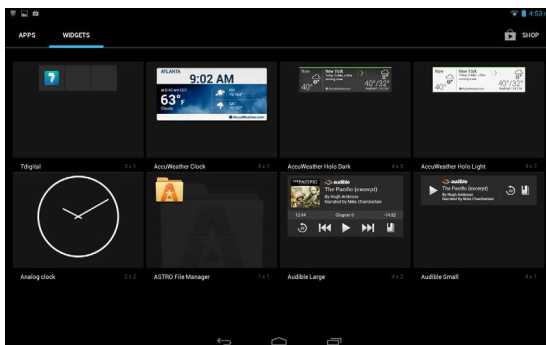

Per spostare un'App o Widget nella schermata Home, toccare e tenere premuto un elemento finché non viene selezionato. Si aprirà la schermata Home. Trascinare l'elemento in qualsiasi area libera sullo schermo. Per visualizzare informazioni sull'App o il Widget, trascinarle sull'icona in alto allo schermo.

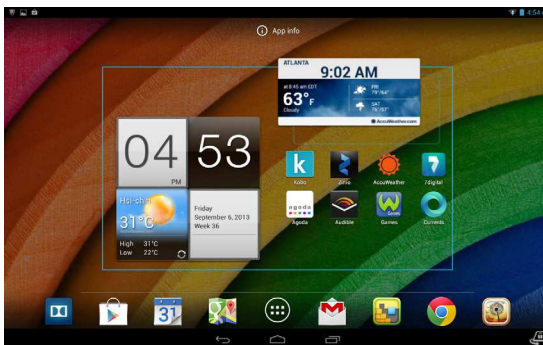

Per spostare l'elemento su una schermata Home diversa, trascinarlo al lato dello schermo, la schermata Home passerà allo schermo in quella direzione. Rilasciare l'elemento quando è posizionato correttamente.

Ridimensionamento di un widget

È possibile ingrandire la maggior parte dei widget, in modo da liberare più spazio per le informazioni importanti. Dopo aver posizionato un Widget sulla schermata Home, toccare e tenere premuto per selezionarlo. Verranno visualizzati quattro diamanti su ciascun lato, toccare e trascinare il diamante finché il Widget non risulta delle dimensioni corrette. Toccare **Back** (Indietro) per terminare.

***Nota:** Non tutti i Widget possono essere ridimensionati.*

Rimozione di un elemento dalla schermata Home

Per rimuovere un elemento dalla schermata Home, toccare e tenere premuto l'elemento finché non compare l'opzione **Remove** (Rimuovi) in alto sullo schermo. Trascinare semplicemente l'elemento all'opzione **Remove** (Rimuovi).



Cambiare l'immagine della schermata Home

Tenere premuto qualsiasi spazio aperto nella schermata Home. È possibile scegliere tra gli sfondi pre-formattati, le immagini salvate nella Galleria, gli Sfondi selezionati oppure gli sfondi live che presentano sfondi animati o interattivi.

La tastiera su schermo

Quando viene toccata una casella di testo per inserire del testo, viene visualizzata la tastiera su schermo. È sufficiente toccare i tasti per inserire il testo.

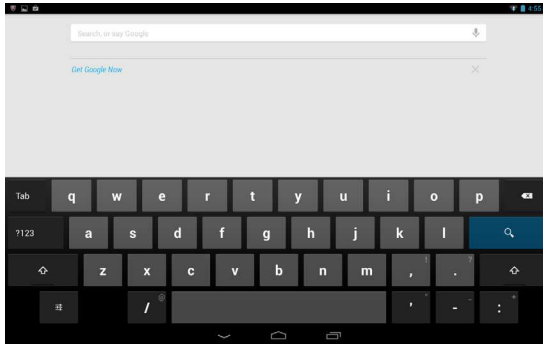

Toccare il pulsante **?123** per visualizzare i numeri e i caratteri speciali, quindi toccare il tasto **~\{** per visualizzare altre opzioni. Tenere premuto il tasto per selezionare un altro carattere (se disponibile per quel tasto), ad esempio lettere accentate o i relativi simboli.

Il layout della tastiera varia leggermente, in relazione all'applicazione e alle informazioni da inserire.

Modifica delle impostazioni della tastiera Google

Per utilizzare la tastiera in una lingua diversa o modificare le impostazioni, toccare il tasto **Input options** (Opzioni di immissione), quindi selezionare **Input languages** (Lingue di immissione) o **Google keyboard settings** (Impostazioni della tastiera Google). Queste impostazioni includono la correzione automatica e i suoni della tastiera.



Modalità di scrittura intuitiva o correzione automatica

La tastiera Android fornisce una modalità di scrittura intuitiva. Quando si digitano le lettere di una parola, una selezione di parole che continuano la sequenza delle lettere digitate o che siano parole corrispondenti tranne che per qualche errore, verranno visualizzate sulla tastiera. L'elenco delle parole cambia ogni qualvolta si preme un tasto. Nel caso sia visualizzata la parola cercata, è possibile toccarla per inserirla nel testo.

Per attivare o disattivare la modalità di scrittura intuitiva con la tastiera Google, toccare il tasto **Input options** (Opzioni di immissione), e quindi **Google keyboard settings** (Impostazioni della tastiera Google). Toccare **Auto-correction** (Correzione automatica) o **Show correction suggestions** (Mostra suggerimenti di correzione) e selezionare una delle opzioni.

Modifica testo

È possibile selezionare e modificare il testo in alcune applicazioni, per esempio il testo inserito in un campo di testo. È possibile tagliare o copiare il testo selezionato e quindi incollarlo all'interno della stessa applicazione, o su un'applicazione diversa.

Nota: È possibile che alcune applicazioni non supportino la selezione del testo, o che la supportino soltanto in determinate aree. Altre applicazioni potrebbero offrire comandi specializzati per selezionare testo.

Selezione del testo

Per selezionare il testo che si desidera tagliare, copiare, eliminare o sostituire:

1. Toccare il testo che si desidera selezionare. Se è possibile selezionare questo testo, viene inserito un cursore al di sotto del testo.

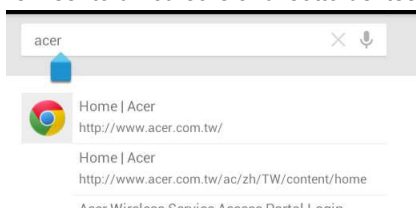

Nota: il cursore indica dove verrà inserito il testo digitato o incollato.

2. Toccare e tenere premuto il testo o la parola che si desidera selezionare. Il testo selezionato viene evidenziato, con una scheda a ciascuna estremità della selezione.

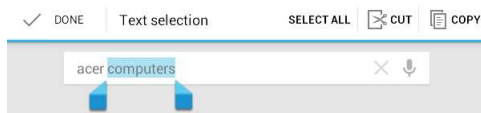

3. Trascinare una delle due schede per allargare o ridurre la quantità di testo selezionato, oppure toccare **Select all** (Seleziona tutto).
4. Per tagliare o copiare il testo, toccare il pulsante **CUT** (TAGLIA) o **COPY** (COPIA).

Inserimento di testo

Per digitare nuovo testo o aggiungere testo copiato:

1. Toccare il testo che si desidera selezionare. Se è possibile selezionare questo testo, viene inserito un cursore al di sotto del testo.

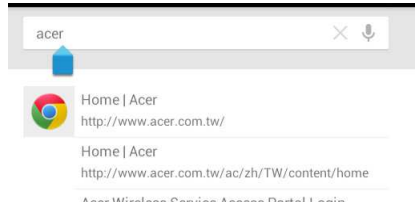

Nota: il cursore indica dove verrà inserito il testo digitato o incollato.

2. Se il cursore non si trova nella posizione desiderata, trascinarlo nella posizione corretta.

Nota: Se si è copiato testo (vedere di seguito) in precedenza, toccare dove si desidera inserire il testo. Compare brevemente il pulsante **PASTE (INCOLLA)** al di sotto del cursore. Toccare il pulsante per incollare il testo.

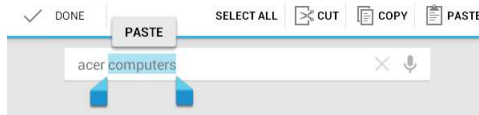

Nota: Per sostituire una parola, toccarla due volte. Compare brevemente il pulsante **PASTE (INCOLLA)** al di sopra della parola. Toccare il pulsante incolla per sostituire il testo.

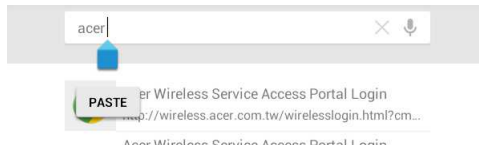

3. Modificare il testo: digitare, incollare o eliminare il testo.
4. Toccare  sulla tastiera.

Riattivare il tablet

Se lo schermo si spegne e il tablet non reagisce al tocco dello schermo, vuol dire che è bloccato e in modalità sospensione.

Per riattivare il tablet, premere il pulsante accensione. Il tablet visualizza la schermata di blocco. Per sbloccare lo schermo, toccare il pulsante di sblocco e trascinarlo in qualsiasi direzione finché non diventa bianco e non viene visualizzata l'icona di sblocco.

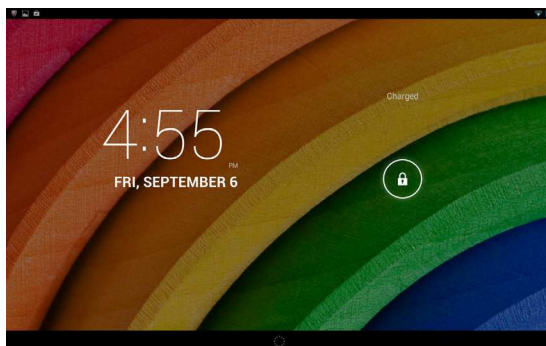

Regolazione delle impostazioni dell'App di attivazione al tocco

1. Abbassare il pannello dello **stato e delle impostazioni** .
2. Toccare l'icona **Touch WakeApp** (App di attivazione al tocco) per visualizzare le opzioni di *Gesture Configuration* (Configurazione movimenti).
3. Toccare **ON** per attivare la funzione desiderata.
4. Toccare l'elemento attivato (movimento a 2 pollici o a 5 dita) per visualizzare l'elenco delle applicazioni.

Nota: Per riattivare il tablet, mantenerlo con entrambi i pollici accanto al bordo della schermata.



5. Selezionare l'applicazione desiderata e toccare **OK**.

Applicazioni schermata di Blocco

Per attivare le applicazioni usate di frequente, premere il pulsante di blocco e trascinarlo su una delle quattro applicazioni della schermata di Blocco sul lato sinistro del cerchio. Questo sblocca il tablet e apre immediatamente l'applicazione.

Nota: *Aprire **APPS** (Applicazioni) > **Settings** (Impostazioni) > **Lock screen apps** (Applicazioni schermata di Blocco) per cambiare queste applicazioni.*

Opzioni di sicurezza

Per maggiore sicurezza, è possibile impostare un codice PIN da inserire per accedere al tablet, oppure scegliere una sequenza di sblocco (una serie di punti che devono essere toccati nell'ordine esatto). Altre opzioni includono il Face Unlock e Password. L'impostazione predefinita è Scorrimento che consente di scorrere l'icona di blocco su schermo in qualsiasi direzione per sbloccare il tablet. Dalla schermata Home, toccare **APPS** (APPLICAZIONI) > **Settings** (Impostazioni) > **Security** (Sicurezza) > **Screen lock** (Blocco schermo) per selezionare un'opzione.

Nota: *Se si dimentica lo schema di sblocco, fare riferimento a "**Sequenza di sblocco**" a pagina 48.*

Spegnimento del tablet

Se non si ha intenzione di usare il tablet per un periodo di tempo prolungato, spegnerlo per risparmiare batteria. Per spegnere il tablet (anche quando è bloccato), premere e tenere premuto il pulsante di accensione per un secondo. Toccare **Power off** (Spegnimento) e confermare l'arresto del sistema. Per forzare lo spegnimento, tenere premuto il pulsante di accensione per quattro secondi.

Connessione dei dispositivi al tablet

Collegamento dell'alimentazione CA

"Caricamento del tablet" a pagina 7.

Inserimento di una scheda microSD (opzionale)

È possibile installare una scheda microSD per aumentare lo spazio di memoria del dispositivo. Verificare che sia inserita fino in fondo nell'apposito slot.

***Nota:** il tablet supporta esclusivamente schede microSD che utilizzano il file system FAT o FAT32.*

Controllare la capacità della scheda nella sezione **Scheda SD esterna** di **APPS** (APPLICAZIONI) > **Settings** (Impostazioni) > **Storage** (Memoria).

Trasferimento di file tra il tablet e un PC

È possibile accedere al tablet e a qualsiasi dispositivo di archiviazione connesso da un PC con una connessione USB.

Connessione a un PC come dispositivo di archiviazione USB

Scaricare e installare il driver USB più recente sul computer prima di connettere il tablet al computer. Per i driver più recenti, visitare **www.acer.com**: Selezionare **Support** (Supporto) > **DRIVER AND MANUALS** (DRIVER E MANUALI). Selezionare il modello del proprio tablet e la scheda **Driver**, quindi selezionare **USB** e accettare il download.

Questo consente di trasferire i propri dati personali sul o dal PC, utilizzando esplore risorse del PC.

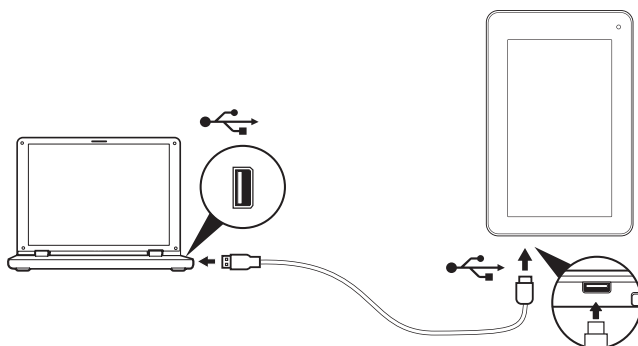

Utilizzando il cavo micro USB a USB, collegare l'estremità micro al tablet e l'altra estremità al computer.

Dopo un breve lasso di tempo, la memoria interna del tablet verrà visualizzata come **Portable Device** (Dispositivo portatile) in esplore file del PC. Selezionare l'icona **Acer Iconia Tab** per visualizzare la memoria interna del tablet e qualsiasi memoria aggiuntiva (scheda microSD) collegata al tablet.

Collegamento di un dispositivo Bluetooth

Sono supportati solo auricolari stereo A2DP (solo riproduzione, senza microfono). Controllare gli aggiornamenti al software del tablet per un'eventuale aggiunta di supporto per i dispositivi Bluetooth aggiuntivi.

Per le impostazioni Bluetooth, toccare **APPS**(APPLICAZIONI) > **Settings** (Impostazioni), quindi alla voce **WIRELESS & NETWORKS** (WIRELESS E RETI) toccare Bluetooth.

Attivare il Bluetooth e toccare **Search for devices** (Cerca dispositivi) per cercare i dispositivi vicini.

Nota: Controllare gli aggiornamenti del software del tablet che potrebbero aggiungere il supporto a ulteriori dispositivi Bluetooth. Vedere **"Aggiornamento del sistema operativo del tablet"** a pagina 45.

Accessori

Per un elenco completo degli accessori, visitare store.acer.com.

Connessione a Internet

Gestione delle connessioni Wi-Fi

Se non si stabilisce una connessione a una rete Wi-Fi all'avvio del tablet, o se si desidera connettersi a una nuova rete, toccare **APPS** (APPLICAZIONI) > **Settings** (Impostazioni) > **Wi-Fi** per gestire le impostazioni di connessione.

Se il Wi-Fi non è attivo, toccare l'interruttore Wi-Fi **ON**, e attendere che il tablet rilevi le reti vicine. Toccare il nome della rete e inserire una password di sicurezza, se necessario. È inoltre possibile attivare o disattivare la connessione toccando l'icona Wi-Fi nel pannello dei controlli e dello stato delle funzioni a discesa nell'angolo in alto a destra della schermata Home. Scorrere verso il basso dalla barra di stato per abbassare il pannello.

Navigazione in Internet

Per navigare in Internet con il tablet, è necessario essere collegati a una rete con connessione Internet.

Uso del browser

Per iniziare la navigazione, toccare l'icona **Chrome** sulla schermata Home, o aprire il menu Applicazioni e selezionare **Chrome**. Per entrare nell'indirizzo di un sito web, toccare la barra degli indirizzi nella parte superiore della pagina. Inserire l'indirizzo usando la tastiera su schermo, quindi toccare **Go** (Vai).

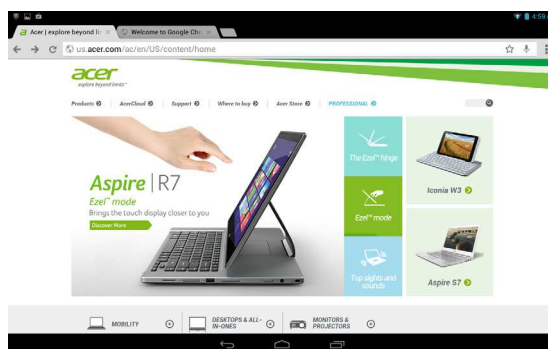

Per visualizzare la cronologia di navigazione, i segnalibri e i siti web visitati più di frequente, aprire il browser quindi toccare l'icona del menu nell'angolo in alto a destra.

È possibile aprire più schede. Quando una pagina è aperta, aprire il piccolo pulsante **New tab** (Nuova scheda). Toccare una delle schede aperte in alto allo schermo per cambiare pagina.

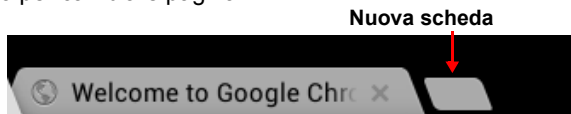

Toccare per eseguire lo zoom avanti o indietro delle pagine. Tenere premuto un elemento nella pagina per aprire un menu contestuale.

Ricerca vocale

Con l'uso della voce, è possibile inviare e-mail, trovare le indicazioni per un luogo, cercare in Internet e persino inviare una nota a se stessi utilizzando la voce. Toccare il microfono sulla schermata Home per le ricerche vocali. Quando viene visualizzato **Speak now** (Parla ora), pronunciare il proprio comando o richiesta.

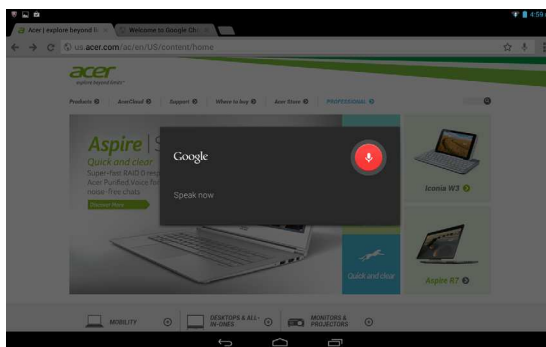

Nota: Ricerca vocale è disponibile solo in regioni selezionate.

Configurazione di Gmail

1. Verificare che il tablet sia connesso a Internet.
2. Dal menu Applications (Applicazioni), toccare **Gmail**.

Se la prima volta che si accende il tablet non vengono inseriti l'indirizzo e la password dell'account di Gmail, seguire le istruzioni.

Nota: È necessario configurare un account Google per poter utilizzare Gmail.

Comporre un messaggio di e-mail

1. Verificare che il tablet sia connesso a Internet.
2. Aprire il menu applicazioni e toccare **Gmail**.
3. Toccare l'icona **Compose** (Componi), visualizzata a destra.
4. Inserire l'indirizzo del destinatario, l'oggetto e il messaggio.
5. Una volta terminato di comporre il messaggio, toccare **Send** (Invia).



Configurazione dell'applicazione posta elettronica

L'applicazione posta elettronica consente di accedere alla posta elettronica dai principali provider di posta elettronica. È possibile configurare la maggior parte degli account in due passi. Aprire il menu applicazioni e toccare **E-mail** per cominciare ad impostare l'accesso alle e-mail.

Se necessario, inserire l'indirizzo di posta elettronica e toccare **Manual setup** (Configurazione manuale) per inserire i parametri manualmente. Toccare **Next** (Avanti) per terminare la configurazione.

La funzione posta in arrivo combinata del tablet consente di visualizzare le e-mail da più account in una unica casella di posta.





Applicazioni in linea

Il tablet fornisce una vasta gamma di applicazioni pre-installate. Molte di queste richiedono l'accesso a Internet.

Queste applicazioni possono includere:*

Voce	Descrizione
Google+	Ideale per rimanere in contatto con amici e familiari, creare il proprio profilo personalizzato e tanto altro con il servizio di social network di Google.



Voce	Descrizione	
Google Now	Utile per ricevere le informazioni importanti con una serie di "schede" che compaiono proprio al momento necessario (ad esempio, per ottenere informazioni sulle condizioni del traffico in tempo reale all'uscita dal lavoro).	
Latitudine	Visualizzazione della posizione in cui si trovano gli amici su Google Maps.	
Locale	Visualizzazione dei luoghi di interesse e le attività commerciali locali su Google Maps.	
Mappe	Fornisce informazioni facili da seguire utilizzando Google Maps.	
Messenger	Invia un messaggio a una persona o a un gruppo di persone dal tuo account Google+ con questo servizio di messaggistica.	
Navigazione	Navigazione passo-passo con traffico dal vivo, più livelli visualizzabili e testo da leggere per raggiungere la destinazione.	
Contatti	Organizza le persone nella tua vita con questo strumento di gestione dei contatti, che sincronizza il tuo account di posta google.	
Talk	Consente di chattare con gli amici, con testo, suono e video.	
YouTube	Applicazione per visualizzare i clip video degli utenti e condividerli e votarli su YouTube.	

*** Nota:** Le applicazioni installate variano in relazione alla regione.

Google Play

Nota: Google Play può non essere disponibile in tutti i paesi e regioni.

Nota: È necessario attivare un account Google per poter utilizzare Google Play. La prima volta che si accede a Google Play, sarà necessario leggere e accettare i Termini di servizio.

Toccare **Play Store** dalla schermata home o dal menu applicazioni per aprire Google Play. Da qui è possibile ottenere una vasta gamma di programmi add-on e applicazioni per migliorare le funzionalità del tablet.

Nota: I contenuti e il design di Google Play variano da una regione all'altra. Per esempio, in alcune regioni è anche possibile cercare e acquistare film, libri, riviste o musica. Gli aggiornamenti potrebbero aggiungere nuove categorie o modificare le modalità di navigazione di Google Play in qualsiasi momento.

Nota: per un'esperienza d'uso ottimale, si consiglia di non scaricare app che utilizzano grafica 3D.

È possibile scorrere Google Play per categoria o toccare l'icona di ricerca per cercare una applicazione specifica.

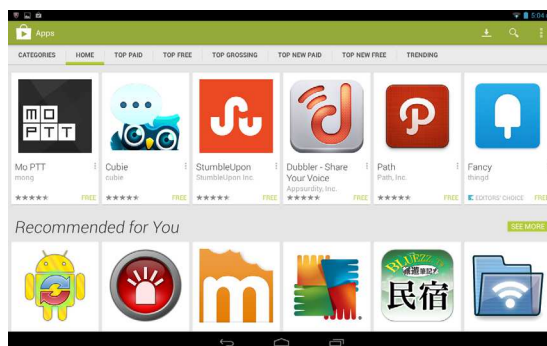

Una volta selezionata una applicazione, toccare il pulsante **Install** (Installa) per scaricare e installare l'applicazione. L'utente sarà informato sui servizi (informazioni di contatto, accesso wireless, GPS, ecc.) ai quali l'applicazione richiede l'accesso per poter funzionare correttamente. Se nessuno di questi servizi appare insolito, toccare **Accept & download** (Accetta e scarica) per procedere con l'installazione.

È possibile tenere traccia dell'avanzamento del download sia dalla pagina dell'applicazione che dall'area di stato.



Importante: Alcune applicazioni possono richiedere il pagamento prima di poterle scaricare. Per il pagamento di queste applicazioni è necessario possedere un account Google Checkout.

Utilizzo delle applicazioni scaricate

Una volta scaricata e installata un'applicazione, è possibile trovarla nelle sezioni **APPS** (APPLICAZIONI) o **WIDGET** del menu Application (Applicazioni).

Alcune applicazioni forniscono anche un App e widget oppure un solo widget (senza icona di applicazione). Vedere "**Personalizzazione della schermata Home**" a pagina 14.

Disinstallare le applicazioni scaricate

Una volta scaricata e installata l'applicazione, è possibile disinstallarla dal menu **APPS** (APPLICAZIONI) premendo e tenendo premuta l'icona dell'applicazione e trascinandola nel cestino **Uninstall** (Disinstalla) nell'angolo in alto a sinistra della schermata Home.

Nota: *Cancelando un'app dalla schermata Home si cancella soltanto il collegamento. Vedere "Aggiunta o rimozione di collegamenti o widget" a pagina 14.*

In alternativa, è possibile andare su **Impostazioni** dal menu applicazioni e selezionare **APPS** (APPLICAZIONI). Toccare l'applicazione da disinstallare, toccare **Uninstall** (Disinstalla), quindi confermare.

Google Hangouts

Nota: *Google Hangouts può non essere disponibile in tutti i paesi e regioni. È necessario attivare un account Google prima di poter utilizzare Google Hangouts.*

Toccare **Hangouts** nel menu applicazioni per aprire Google Hangouts. Qui è possibile visualizzare un elenco dei contatti connessi ai servizi Google Hangouts. Toccare un contatto per aprire una sessione di chat. Una volta stabilita la connessione, è possibile aprire una sessione video chat. Toccare l'icona della barra dei menu nell'angolo in alto a destra per accedere alle informazioni della Guida contenenti i dettagli sulle caratteristiche di tutte le app.

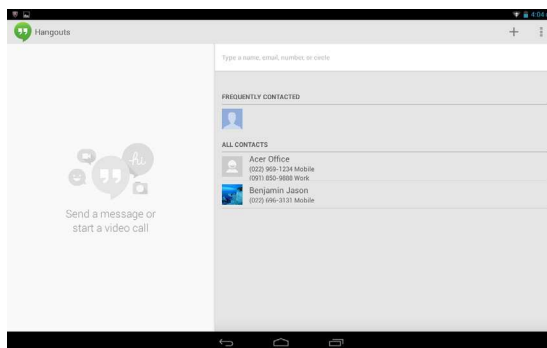

Riproduzione di musica e video

Riproduzione multimediale

Il tablet è dotato di una serie di programmi che possono essere usati per riprodurre i contenuti multimediali.

Riproduci musica

Utilizzare **Play Music** (Riproduci musica) per ascoltare la musica e gli altri file audio scaricati o copiati da computer, unità USB, dispositivi di archiviazione di massa, ecc.



Toccare **APPS** (APPLICAZIONI) > **Play Music** (Riproduci musica) per aprire l'applicazione.

***Nota:** I comandi in Play Music (Riproduci musica) variano leggermente a seconda dell'orientamento dello schermo (es. vista orizzontale o verticale).*

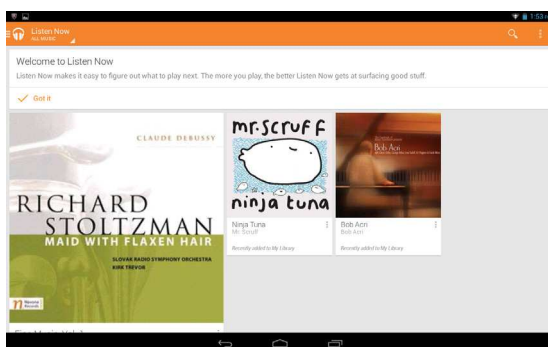

Toccare l'icona del menu **Headphones** (Auricolari) nell'angolo in alto a sinistra per richiamare il menu catalogo in cui è possibile selezionare tra Listen Now (Ascolta ora), My Library (La mia libreria) o Playlists (Playlist). La visualizzazione predefinita è in modalità Listen Now (Ascolta ora). Le altre due modalità consentono di organizzare e controllare la libreria audio e di creare e gestire playlist. Per visualizzare e riprodurre un elenco di brani, basta toccare un album. Per riprodurre brani in ordine casuale, toccare l'opzione **Shuffle** (Casuale). Per riprodurre un singolo brano, basta semplicemente toccarlo. Toccare l'angolo in alto a sinistra per tornare alla visualizzazione precedente. Toccare la barra dei menu in alto a destra per accedere alle informazioni della **Guida** contenenti i dettagli sulle caratteristiche di tutte le app.

Nota: È possibile tornare alla pagina Home del tablet durante la riproduzione della musica. Il brano corrente insieme ai controlli di base della musica vengono visualizzati nell'area di stato. Vedere "**Area di stato e di notifica**" a pagina 12.

Regolazione delle impostazioni audio utilizzando Dolby Digital Plus

Il tablet è dotato delle funzioni di miglioramento audio Dolby Digital Plus, che includono Surround Virtualizer (sia per le cuffie che per gli altoparlanti integrati) Dialogue Enhancer e Volume Leveler. È possibile selezionare le preimpostazioni relative a film, musica, giochi e voce che sono ottimizzate per ciascuna modalità. È inoltre possibile configurare due modalità personalizzate.

1. Aprire **Settings** (Impostazioni) app (applicazione).
2. Toccare **Dolby** nel menu Settings (Impostazioni).
3. Toccare **Dolby settings** (Impostazioni Dolby) a destra per caricare i controlli di Dolby Digital Plus.
4. Selezionare la modalità audio desiderata o apportare le modifiche manuali.
5. Toccare l'icona di navigazione **Back** (Indietro) per uscire dai controlli Dolby.

Nota: Diversi elementi prevedono informazioni di guida, identificate da un punto esclamativo in un riquadro posto accanto all'elemento. Toccare il riquadro per accedere alle informazioni guida per quell'elemento. È anche possibile toccare **Play demo** (Riproduci demo) per visualizzare un video di dimostrazione degli effetti audio.

È possibile attivare e disattivare la modalità Dolby dal pannello dei controlli e dello stato delle funzioni nella schermata Home.

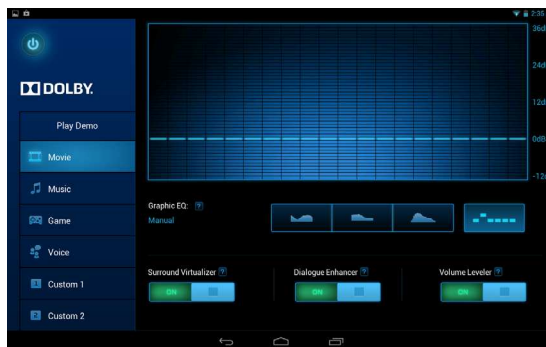

Gestione delle persone e dei contatti

Il tablet è dotato di una rubrica che consente di salvare i contatti nella memoria interna o nell'account Google.

Toccare **People** (Contatti) dalla schermata Home o dal menu applicazioni per visualizzare i contatti.

Se sul tablet non sono presenti contatti salvati, è possibile sincronizzare quelli dell'account Google, importare i contatti da un file dati di contatto (vCard o csv) o aggiungere un nuovo contatto.

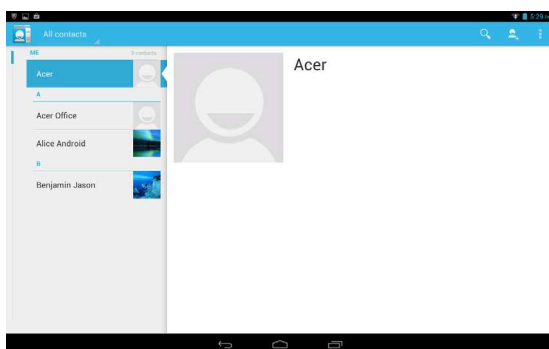

Se è stato attivato un account Google che comprende i contatti, i contatti verranno sincronizzati automaticamente (vedere "**Sincronizzazione**" a pagina 44.).

Importazione dei contatti

Toccare il pulsante **Menu** e selezionare **Import/export** (Importa/esporta). Toccare l'opzione che descrive dove sono salvati i contatti. Quando vengono trovati i contatti, confermare per importare i contatti in un nuovo gruppo.



Aggiunta di un nuovo contatto

Toccare **New** (Nuovo) per aggiungere un nuovo contatto. Se si dispone di più account, verrà chiesto di specificare quale account si desidera utilizzare per memorizzare il contatto. Il contatto sarà sincronizzato a quell'account.



Ora è possibile modificare l'inserimento del nuovo contatto.

Modificare un contatto

Se è stato aperto un contatto nuovo o esistente, è possibile inserire informazioni sul contatto:

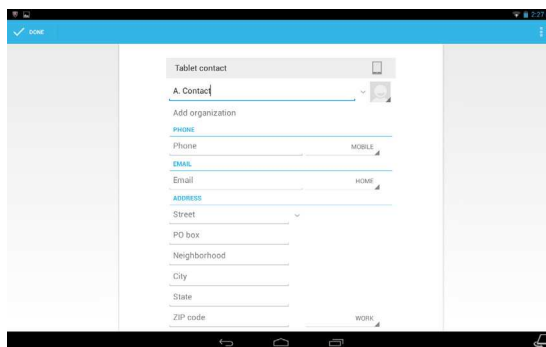

Toccare una casella e digitare le informazioni appropriate. Fare clic sulla freccia accanto all'inserimento del nome per visualizzare le opzioni, come l'aggiunta del prefisso di un nome o un nome fonetico.

Per effettuare più inserimenti, come voci separate per i numeri di cellulare e di casa, toccare il simbolo più per creare un secondo inserimento. Toccare il simbolo meno per rimuovere un inserimento.

Toccare **Add another field** (Aggiungi un altro campo) per ulteriori categorie.

Per assegnare una immagine a un contatto, toccare il profilo e selezionare una immagine dalla galleria immagini del tablet. Se richiesto, selezionare **Gallery** (Galleria). È anche possibile scattare e ritagliare una nuova foto.

Toccare **Done** (Fine), nell'angolo in alto a sinistra, per finire e salvare il contatto.

Suggerimento: Impostare il numero di telefono corrispondente al tipo rete in modo da poter determinare alcune funzioni. Ad es., alcune applicazioni riconoscono solamente i numeri di cellulare, poiché richiedono una funzione disponibile soltanto su una rete mobile.

Apertura di un contatto

Per visualizzare le informazioni salvate per un contatto, toccare il nome del contatto nell'elenco a sinistra.

Toccare una voce (come un indirizzo e-mail) per aprire l'applicazione collegata a quel tipo di voce. Per esempio, toccare un indirizzo e-mail per aprire l'applicazione **Gmail**.

Per aggiungere o modificare le informazioni, toccare l'icona a matita.

Toccare **Done** (Fine) per salvare le modifiche, o **Cancel** (Annulla) per ignorare le modifiche.



Contatti in primo piano

È possibile accedere in modo rapido ai contatti preferiti aggiungendo una *stella*. Per prima cosa aprire il contatto, quindi toccare la stella accanto al suo nome. Toccare **All contacts** (Tutti i contatti) e selezionare **Starred** (In primo piano) per visualizzare solo i contatti preferiti.

Modificare un contatto sul computer

Se sono stati sincronizzati l'account Google e i contatti, è possibile usare il computer per accedere e modificare l'elenco contatti. Aprire il browser Internet sul computer e andare su **contacts.google.com**. Accedere all'account, quindi selezionare e modificare i contatti dall'elenco; alla successiva sincronizzazione del tablet con il computer, le modifiche verranno estese anche all'elenco contatti sul tablet.

Avviso: Prima di apportare le modifiche eseguire il backup dei contatti. Toccare il pulsante *Menu* e selezionare Import/export (Importa/Esporta). Toccare quindi Next (Avanti) nella parte inferiore della schermata per accedere alle opzioni tramite le quali esportare l'elenco dei contatti, sulla memoria interna del tablet oppure ad altre opzioni a seconda delle applicazioni installate.



Uso della fotocamera e della videocamera

Il tablet è dotato di una fotocamera anteriore e una posteriore digitali. Questa sezione fornisce istruzioni dettagliate per acquisire foto e video con il tablet.

Nota: Per poter utilizzare la fotocamera, è necessario inserire una scheda microSD nel relativo alloggiamento.

Tenere presente che è possibile salvare foto e video soltanto sulla memoria interna o su una scheda microSD, non su un dispositivo di archiviazione USB esterno.

Per attivare la fotocamera, aprire il menu applicazioni e toccare **Camera** (Fotocamera).

Icone e indicatori della fotocamera



Impostazioni

Pulsante otturatore

Modalità fotocamera

Nella finestra della fotocamera, i controlli nella parte inferiore della schermata consentono di selezionare la modalità di funzionamento, acquisire foto o modificare le impostazioni.





Modalità della fotocamera

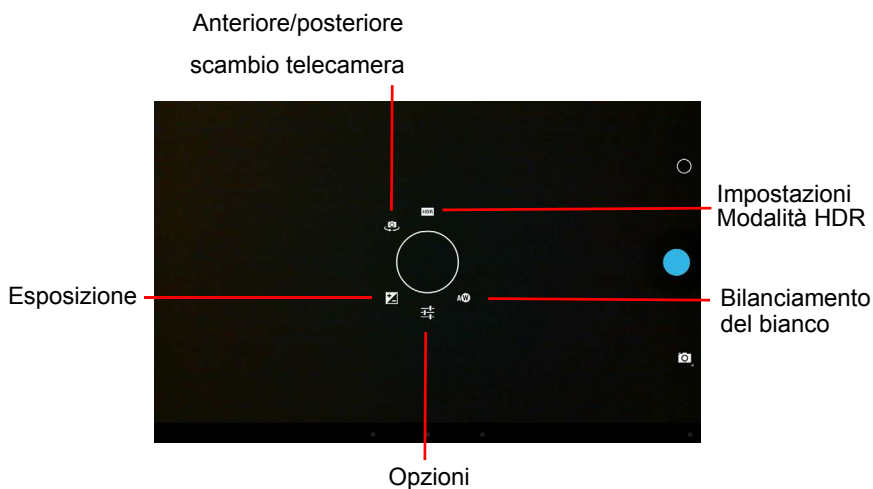

La modalità panorama consente di acquisire più foto di una scena che successivamente vengono riunite per creare un'unica fotografia.

Impostazioni fotocamera



Icona	Descrizione
	<p>Esposizione</p> <p>Aumenta o diminuisce l'esposizione dell'immagine: +1, 0, -1.</p>
	<p>Opzioni</p> <ul style="list-style-type: none"> • Selezionare la modalità scenario per Auto, Notte, Tramonto o Festa. • Impostare se la posizione (da GPS) è memorizzata nelle informazioni dell'immagine. • Impostare la risoluzione dell'immagine: Anteriore: VGA, QVGA, Posteriore: da 1 a 5 megapixel
	<p>Bilanciamento del bianco</p> <p>Modifica il bilanciamento dei colori in base all'illuminazione: Auto, Incandescente, Luce naturale, Fluorescente o Nuvoloso.</p>
	<p>Scambio fotocamera anteriore/posteriore</p> <p>Alterna tra la fotocamera anteriore a quella posteriore.</p>
	<p>Modalità HDR</p> <p>Attiva/disattiva la modalità HDR (High Dynamic Range). La modalità HDR consente di acquisire più esposizioni e di combinarle per produrre immagini più vivide.</p>

Scattare una foto

1. Assicurarsi che le opzioni descritte di sopra siano impostate in base alle proprie preferenze.
2. Inquadrare il soggetto e tenere fermo il tablet.
3. Pizzicare per eseguire lo zoom avanti o indietro.

Nota: Quando si utilizza lo zoom, l'immagine sullo schermo non rappresenta la qualità dell'immagine finale.

4. Toccare l'icona dell'otturatore per scattare la foto.

Dopo aver scattato la foto, scorrere sullo schermo da destra verso sinistra per visualizzare la foto acquisita in Gallery (Galleria).

Icone e indicatori della videocamera



Impostazioni



Pulsante di registrazione

Modalità videocamera

Toccare l'icona della modalità fotocamera e selezionare la videocamera per passare alla modalità videocamera e registrare il video.

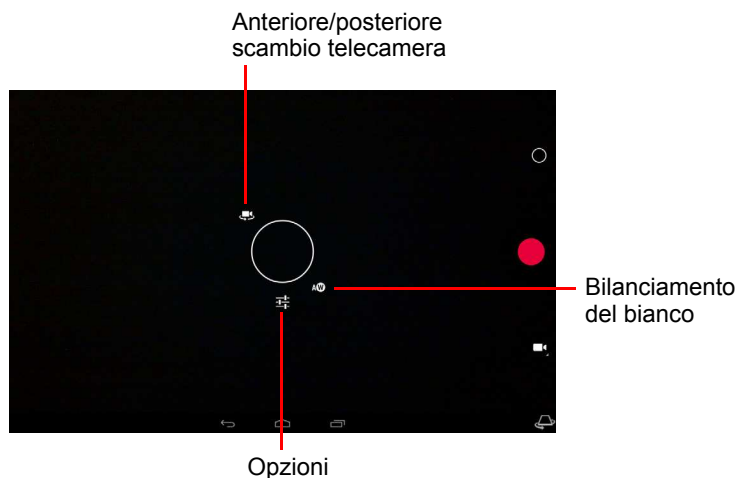
Impostazioni videocamera



Icona	Descrizione
	<p>Opzioni</p> <ul style="list-style-type: none"> • Attivare o disattivare la funzione <i>Time lapse</i> (Intervallo lasso di tempo) per acquisire un video a rallentatore, impostare l'intervallo tra i singoli fotogrammi in questo menu. • Impostare se la posizione (da GPS) è memorizzata nelle informazioni del video.
	<p>Bilanciamento del bianco</p> <p>Modifica il bilanciamento dei colori in base all'illuminazione: Auto, Incandescente, Luce naturale, Fluorescente o Nuvoloso.</p>
	<p>Scambio videocamera anteriore/posteriore</p> <p>Alterna tra la videocamera anteriore a quella posteriore.</p>

Acquisizione video

1. Assicurarsi che le opzioni descritte di sopra siano impostate in base alle proprie preferenze.
2. Inquadrare il soggetto e tenere fermo il tablet, eseguire lo zoom avanti o indietro se necessario.
3. Toccare l'icona registra per iniziare la registrazione.
4. Toccare nuovamente l'icona registra per interrompere la registrazione.

Formati supportati

Tipo	Formati
Immagine	JPEG
Video	H.264 BP, MPEG-4 SP, H.263
Audio	AAC-LC, AMR-WB, AMR-NB

Visualizzare foto e video

Dopo l'acquisizione, la foto o il video vengono salvati automaticamente, solitamente nella memoria interna. È possibile visualizzarlo toccando la miniatura nell'angolo in alto a destra dello schermo. In alternativa, aprire il menu applicazioni e toccare **Gallery** (Galleria), quindi **Camera** (Fotocamera). Selezionare la foto o il video che si desidera visualizzare (i video sono contrassegnati con un piccolo simbolo di riproduzione). Da Gallery (Galleria) è possibile condividere i file usando vari servizi. Toccare **Menu**, quindi **Share** (Condividi).

Nota: Le opzioni per la condivisione variano in relazione al tipo di file.

Impostazioni avanzate

Accedere a Settings (Impostazioni) dal menu Application (Applicazione).
Toccare **APPS** (APPLICAZIONI), quindi **Settings** (Impostazioni).

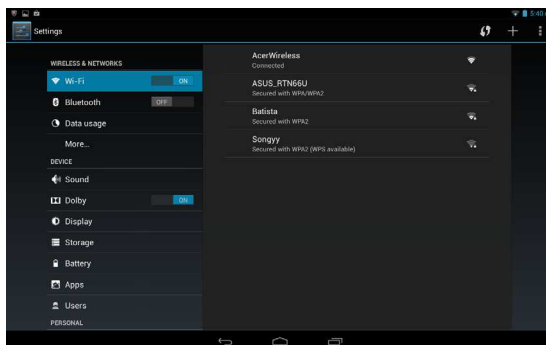

Wireless e Reti

Attivazione e disattivazione delle connessioni

Toccare **APPS**(APPLICAZIONI) > **Settings** (Impostazioni), quindi alla voce **WIRELESS & NETWORKS** (WIRELESS E RETI) ciascuna connessione è dotata di un interruttore ON/OFF che controlla la connessione. Toccare una voce per gestire le impostazioni di connessione.

In alternativa, usare il lato destro della barra di stato per gestire le impostazioni di connessione.

Regolazione delle impostazioni Bluetooth

È possibile usare il Bluetooth per scambiare le informazioni tra il tablet ed altri dispositivi mobili.

Connessioni Bluetooth

Per tutte le impostazioni Bluetooth, toccare **APPS** (APPLICAZIONI) > **Settings** (Impostazioni), quindi da **WIRELESS & NETWORKS** (WIRELESS E RETI) toccare **Bluetooth**. Da qui è possibile attivare o disattivare il Bluetooth, impostare il nome del tablet e la visibilità. Toccare **SEARCH DEVICES** (CERCA DISPOSITIVI) per cercare i dispositivi vicini.

Per eseguire il collegamento a un dispositivo, toccare un dispositivo presente nell'elenco dispositivi disponibili. Potrebbe venire richiesto di inserire il PIN su entrambi i dispositivi per stabilire la connessione.

***Nota:** Sono supportati solo auricolari stereo A2DP (solo riproduzione, senza microfono). Controllare gli aggiornamenti al software del tablet per un'eventuale aggiunta di supporto per i dispositivi Bluetooth aggiuntivi.*

Utilizzo dati

La sezione Utilizzo dati indica quanti dati sono stati trasmessi al tablet, in totale o per ciascuna App. Queste informazioni sono utili se si sta utilizzando un servizio tramite contatore.

Impostare il tablet in modalità Aereo

È possibile accedere alla modalità aereo per disattivare le funzioni rete e Bluetooth e usare il tablet durante il volo. Verificare se la compagnia aerea lo consente.

Spegnere il tablet durante il decollo e l'atterraggio perché può interferire con i sistemi elettronici di bordo.

***Nota:** Una volta attivata la modalità aereo, l'icona ✈ viene visualizzata nell'area di stato.*

Per attivare o disattivare la modalità aereo, toccare **Impostazioni**, quindi alla voce **WIRELESS & NETWORKS** (WIRELESS E RETI) toccare **More...** (Altro...) > **Modalità aereo**.

Virtual Private Network (VPN)

Questa opzione consente di connettersi a una rete privata, come un ambiente di lavoro o ufficio protetto.

Aggiungere un VPN toccando **Settings** (Impostazioni), quindi alla voce **WIRELESS & NETWORKS** (WIRELESS E RETI) toccare **More...** (Altro...) > **VPN** > **Aggiungi rete VPN**.

Dispositivo

Suono

Regolare il volume del tablet utilizzando i pulsanti del volume sul lato del tablet. Altrimenti, è possibile regolare le impostazioni audio del tablet toccando **APPS** (APPLICAZIONI) > **Settings** (Impostazioni) > **Sound** (Suono).

Voce	Descrizione
Volumi	Imposta il volume per Media, Allarme e Notifiche.
Notifica predefinita	Imposta la suoneria per le notifiche.
Suoni al tocco	Riproduce un suono tutte le volte che viene eseguita una selezione sullo schermo.
Suono blocco schermo	Riproduce un suono quando si blocca o sblocca lo schermo.

Schermo

È possibile regolare le impostazioni dello schermo del tablet toccando **APPS** (APPLICAZIONI) > **Settings** (Impostazioni) > **Display** (Schermo).

Voce	Descrizione
Sfondo	Imposta l'immagine di sottofondo della schermata Home.
Luminosità	Regola la luminosità dello schermo.
Daydream	Regola ciò che viene visualizzato nella modalità screen saver Daydream.
Dimensioni carattere	Imposta le dimensioni del carattere in modo che risulti visibile più testo o per rendere il testo più leggibile.
Impostazioni HDMI	Consente di configurare uno schermo collegato alla porta micro HDMI
Sospensione	Imposta un ritardo prima che lo schermo si disattivi.

Applicazioni

Chiudere un'applicazione

Per chiudere l'applicazione attiva, andare su **Settings** (Impostazioni) > **Apps** (Applicazioni). Toccare la scheda **RUNNING** (IN ESECUZIONE), quindi toccare il programma da chiudere. Selezionare **Stop** (Interrompi) per chiudere il programma.

Disinstallare un'applicazione

I programmi installati sul tablet possono essere rimossi per liberare spazio di memoria. Tenere premuta un'icona di un programma dal menu applicazioni e trascinarla nell'area **Uninstall** (Disinstalla) nell'angolo in alto a sinistra.

***Nota:** Non è possibile disinstallare le applicazioni pre-caricate sul tablet.*

In alternativa, è possibile andare su **APPS** (APPLICAZIONI) > **Settings** (Impostazioni) e selezionare **Apps** (Applicazioni). Toccare l'applicazione da disinstallare, toccare **Uninstall** (Disinstalla), quindi confermare.

Avvertenza! È possibile rimuovere solo i programmi solo si ha familiarità con il sistema operativo Android.

Personale

Sincronizzazione

È possibile configurare le opzioni di sincronizzazione per svariate applicazioni sul proprio tablet. È anche possibile configurare quali tipi di dati sincronizzare per ciascun account.

Alcune applicazioni, come Contatti, Gmail e Calendario, sono in grado di sincronizzare i dati da più account. Altre sincronizzano i dati soltanto dal primo Account Google a cui si accede sul proprio tablet, o da un account specificamente associato a quell'applicazione.

Per alcune applicazioni, come Contatti o Calendario, tutte le modifiche apportate sul tablet vengono effettuate alla copia sincronizzata su Internet. Altre applicazioni copiano soltanto le informazioni dall'account su Internet; le informazioni sul tablet non possono essere modificate direttamente ed è necessario modificare le informazioni memorizzate nell'account Internet.

Toccare **APPS** (APPLICAZIONI) > **Settings** (Impostazioni) > **[Account]** per gestire la sincronizzazione dei singoli account.

Alcune applicazioni, come Gmail e Calendario, hanno ulteriori impostazioni di sincronizzazione. Aprire l'applicazione e toccare il pulsante *Menu* (tre puntini), quindi toccare **Settings** (Impostazioni).



Account Google multipli.

Se si possiedono account Google multipli, come per esempio account separati per contatti personali e aziendali, è possibile accedervi e sincronizzarli dalla sezione impostazioni Account. Toccare **APPS** (APPLICAZIONI) > **Settings** (Impostazioni) > **Add account** (Aggiungi account).

Modifica delle opzioni per lingua e testo

Impostare le preferenze per località e lingua di immissione aprendo il menu applicazioni e andare su **APPS** (APPLICAZIONI) > **Settings** (Impostazioni) > **Language & Input** (Lingua e immissione).

Sistema

Impostazione di data e ora

Per impostare la data e l'ora, toccare **APPS** (APPLICAZIONI) > **Settings** (Impostazioni) > **Date & Time** (Data e ora).

Suggerimento: *Se si è spesso in viaggio o si vive in una zona dove è in uso l'ora legale e si ha l'accesso alla rete mobile, attivare **Automatic date & time** (Data e ora automatiche) da questo menu. Il tablet imposterà la data e l'ora in relazione alle informazioni ricevute dalla rete.*

Impostazione degli allarmi

Sono disponibili sul tablet due allarmi predefiniti. Per aggiungere o modificare le impostazioni dell'allarme, toccare **Clock** (Orologio) nel menu applicazioni e toccare **Set alarm** (Imposta allarme).

Toccare **Add alarm** (Aggiungi allarme) per creare un nuovo allarme, o toccare la casella di controllo accanto a un allarme preimpostato per attivarlo o disattivarlo.

Toccare un allarme preimpostato per modificarlo. È possibile:

- Attivare o disattivare l'allarme.
- Impostare l'orario per l'allarme.
- Impostare in quali giorni ripetere l'allarme.
- Impostare una suoneria.
- Attivare o disattivare la vibrazione.
- Fornire un'etichetta (ad esempio, un nome).

Aggiornamento del sistema operativo del tablet

Il tablet è in grado di scaricare e installare aggiornamenti di sistema, aggiungere supporto per nuovi dispositivi o espandere le opzioni del software.

Per controllare gli aggiornamenti, toccare **APPS** (APPLICAZIONI) > **Settings** (Impostazioni) > **About tablet** (Informazioni sul tablet) > **System updates** (Aggiornamenti del sistema) > **Check now** (Controlla ora).

Nota: *Il download di nuovo firmware può richiedere fino a 40 minuti, secondo la velocità della rete. Non premere il tasto di accensione o ripristino né accedere al tablet in alcun modo durante un aggiornamento di sistema per impedire errori di installazione del firmware.*

Ripristino del tablet

È possibile eseguire un ripristino se il tablet non risponde quando sono premuti i tasti oppure se lo schermo è bloccato. Per ripristinare il tablet, usare un oggetto piccolo e sottile (come una graffetta) per premere il tasto di ripristino sopra il pulsante di accensione.

Nota: *Quando si utilizza il foro reset per ripristinare il dispositivo, sarà necessario premere il pulsante di accensione per riaccendere il tablet.*

Avvio pulito

Un avvio pulito ripristina il tablet alle impostazioni di fabbrica.

Avvertenza! Tutte le informazioni personali, i contatti archiviati nel tablet ed i programmi installati saranno cancellati.

Aprire **Settings** (Impostazioni) dal menu applicazioni, quindi toccare **Backup & reset** (Backup e ripristino) > **Factory data reset** (Ripristino dati di fabbrica); fare clic su **Reset tablet** (Ripristina tablet), quindi su **Erase everything** (Cancella tutto) per formattare il tablet.

Domande frequenti e risoluzione dei problemi

Questa sezione elenca i problemi comuni che si riscontrano con l'uso del tablet, ed offre delle semplici risposte e soluzioni a questi problemi.

Aspetto	Domanda	Rispondi
Audio	Perché il dispositivo non emette il sonoro?	Quando l'auricolare è collegato, l'altoparlante è disattivato automaticamente. Scollegare l'auricolare. Controllare non sia stata impostata la funzione di disattivazione audio. Controllare che il volume non sia impostato sull'impostazione minima.
Memoria	Perché ho a disposizione meno spazio di archiviazione di quanto riportato nelle specifiche?	Una piccola quantità di memoria è riservata per la sicurezza del sistema.
File multimediali	Perché non riesco a visualizzare le mie foto?	L'immagine che si cerca di visualizzare potrebbe non essere supportata. Fare riferimento a "Formati supportati" a pagina 40 per ulteriori informazioni.
	Perché non riesco a visualizzare i miei video?	Il video che si cerca di visualizzare potrebbe non essere supportato. Fare riferimento a "Multimedia" a pagina 49 per ulteriori informazioni.
	Perché non riesco a riprodurre i miei brani musicali?	Il file che si sta cercando di eseguire potrebbe non essere supportato. Fare riferimento a "Multimedia" a pagina 49 per ulteriori informazioni.
Informazioni sistema e prestazioni	Come controllo la versione del sistema operativo del dispositivo?	Toccare APPS (APPLICAZIONI) > Settings (Impostazioni) > About tablet (Informazioni sul tablet) per verificare la versione del sistema operativo (Kernel/ numero di serie) e altre informazioni sull'hardware e sul software.
	Dove posso trovare il mio numero ID di serie?	Toccare APPS (APPLICAZIONI) > Settings (Impostazioni) > About tablet (Informazioni sul tablet) > Device settings (Informazioni sul dispositivo) .

Aspetto	Domanda	Rispondi
Alimentazione	Non riesco ad accendere il dispositivo.	La batteria potrebbe essere esaurita. Caricare il dispositivo. Fare riferimento a " Caricamento del tablet " a pagina 7 per ulteriori informazioni.
Memoria	Come faccio a verificare lo stato della memoria?	Per verificare lo stato della memoria, andare su Settings (Impostazioni) > Storage (Memoria).
	Cosa posso fare quando la memoria interna del dispositivo è piena o quasi piena?	Potrebbe essere necessario eliminare le applicazioni installate o spostare i file multimediali sulla scheda microSD.
Sequenza di sblocco	Ho dimenticato la sequenza di sblocco.	Dopo cinque tentativi errati, è possibile reimpostare la sequenza di sblocco. Toccare Forgotten pattern? (Sequenza dimenticata?) e inserire nome utente e password dell'account Google. <i>Nota: È necessario che sia presente un account Google attivo sul tablet e una connessione Internet.</i> Se questa opzione non è disponibile, contattare il centro assistenza Acer di zona.
Caldo	Il tablet tende a scaldarsi durante la procedura di ricarica o durante il funzionamento prolungato.	È normale che il dispositivo si scaldi durante la procedura di ricarica. Una volta completata la carica, il tablet torna alla temperatura normale. È normale anche che il tablet si scaldi durante un uso prolungato, ad esempio quando si guardano i video o si gioca sul dispositivo. Tutti i tablet Acer sono testati in fabbrica prima del rilascio.

Altre risorse della Guida

Per informazioni su:	Fare riferimento a:
Informazioni aggiornate sul tablet	www.acer.com
Richieste d'assistenza	support.acer.com

Specifiche

Prestazioni

- Processore MTK MT8125 quad-core Cortex A7 da 1,2 GHz
- Memoria di sistema:
 - 1 GB di memoria RAM DDR3L integrata
 - 16 o 32 GB di memoria flash

Sistema operativo Google Android™ 4.2 (Jelly Bean)

Schermo

- Display da 10,1" con tecnologia IPS (In-Plane Switching)
- risoluzione 1280 x 800

Multimedia

- Altoparlanti stereo con funzione di miglioramento audio Dolby® Digital Plus
- Microfono integrato

Formati supportati:

Tipo	Formati
Registrazione di audio	AAC-LC, AMR-WB
Riproduzione audio	AAC-LC, AAC, AAC+ (not raw AAC), AMR-NB, AMR-WB, MP3, OGG Vorbis, WAV
Registrazione video	H.264 BP, MPEG-4 SP, H.263 BP
Riproduzione video	H.264 BP, H.264 MP, H.264 HP, MPEG-4 SP, H.263 BP

Connettori

- Micro USB 2.0 Tipo B, con supporto OTG
- Micro connettore HDMI® con supporto HDCP

Alimentazione

- Ingresso potenza CC (5,35 V, 2 A)

Connettività

- Bluetooth® 4.0
- Wi-Fi CERTIFICATO IEEE 802.11b/g/n™

Fotocamera

- Fotocamera anteriore
 - Risoluzione 640 x 480, 0,3 megapixel
 - Messa a fuoco fissa
- Fotocamera posteriore
 - Risoluzione 2592 x 1944, 5 megapixel
 - Registrazione audio/video Full HD 1080p

Espansione

- Scheda microSD fino a 32 GB (compatibile con SDHC 2.0)

Batteria

- Pacco batteria li-polimeri 2 celle da 27 Wh 3540 mAh 3,7 V, durata della batteria: 11 ore

Nota: *La durata della batteria dipende dal consumo di energia in relazione all'utilizzo delle risorse del sistema. Ad esempio, l'uso costante dell'illuminazione o di applicazioni che richiedono molta energia, ridurrà la durata della batteria tra una ricarica e l'altra.*

Dimensioni

Altezza	260 mm
Larghezza	175 mm
Spessore	10,15 mm
Peso	560 g

Condizioni operative

Temperatura

Di esercizio: da 0 °C a 35 °C

Non di esercizio: da -20 °C a 60 °C

Umidità (senza condensa)

Di esercizio: da 20% a 80%

Non di esercizio: da 20% a 80%

Contratto di licenza utente finale

IMPORTANTE - LEGGERE CON ATTENZIONE: IL PRESENTE CONTRATTO DI LICENZA PER L'UTENTE FINALE ("CONTRATTO") COSTITUISCE UN CONTRATTO LEGALE TRA L'UTENTE (COME INDIVIDUO O ENTE SINGOLO) E ACER INC. COMPRESSE LE CONTROLLATE ("ACER") PER IL SOFTWARE (FORNITO DA ACER O DAI LICENZIATARI O FORNITORI DI ACER) CHE ACCOMPAGNA IL PRESENTE CONTRATTO, IVI INCLUSI I RELATIVI SUPPORTI, MATERIALI CARTACEI E LA RELATIVA DOCUMENTAZIONE ELETTRONICA DELL'UTENTE CHE PUÒ RECARE IL MARCHIO "ACER", "GATEWAY", "PACKARD BELL" O "EMACHINES" ("SOFTWARE"). I CONTRATTI RELATIVI A QUALSIASI ALTRO PRODOTTO O OGGETTO NON SONO CONTEMPLATI, NEANCHE IMPLICITAMENTE. INSTALLANDO, IN TUTTO O IN PARTE, IL SOFTWARE ACCLUSO AL PRESENTE CONTRATTO, L'UTENTE ACCETTA DI ESSERE VINCOLATO AI TERMINI E ALLE CONDIZIONI DEL PRESENTE CONTRATTO. SE L'UTENTE NON ACCETTA TUTTI I TERMINI E LE CONDIZIONI DEL PRESENTE CONTRATTO, NON DEVE CONTINUARE IL PROCESSO DI INSTALLAZIONE E DEVE CANCELLARE IMMEDIATAMENTE DAL PROPRIO SISTEMA TUTTI I FILE INSTALLATI DEL SOFTWARE QUI ACCLUSO, OVE PRESENTI.

NEL CASO IN CUI L'UTENTE NON SIA IN POSSESSO DI UNA COPIA DEL SOFTWARE OGGETTO DI UNA VALIDA LICENZA, NON È AUTORIZZATO A INSTALLARE, COPIARE O USARE IN ALTRO MODO IL SOFTWARE E NON HA ALCUN DIRITTO AI SENSI DEL PRESENTE CONTRATTO.

Il Software è protetto dalle leggi degli Stati Uniti e dalle convenzioni internazionali in materia di diritto d'autore, nonché dalle altre leggi e dai trattati in materia di proprietà intellettuale. Il Software è concesso in licenza, non ceduto.

CONCESSIONE DI LICENZA

Acer Le concede i seguenti diritti non esclusivi e non trasferibili in riferimento al Software. Ai sensi del presente Contratto, Lei può:

1. installare ed usare il Software solo su un unico computer designato. Per ogni ulteriore computer su cui il Software sarà usato è richiesta una separata licenza;
2. fare una copia del Software esclusivamente per fini di backup o archivio;
3. fare una copia materiale di qualsiasi documento in formato elettronico compreso nel Software, a condizione che Lei riceva i documenti in formato elettronico.

LIMITAZIONI

L'Utente NON potrà:

1. usare o copiare il Software ad eccezione di quanto previsto nel presente Contratto;
2. noleggiare o concedere in leasing il Software a qualsiasi terzo soggetto;
3. modificare, adattare o tradurre il Software, in tutto o in parte;
4. effettuare attività di reverse engineering, decompilare, o disassemblare il Software o creare opere derivate basate sul Software;
5. unire il Software a qualsiasi altro programma o modificare il Software, se non per il Suo uso personale;
6. concedere in sub licenza o altrimenti rendere disponibile il Software a terzi, salvo la possibilità, previa comunicazione scritta ad Acer, di trasferire interamente il Software ad un terzo a condizione che Lei non conservi alcuna copia del Software e che il terzo accetti i termini del presente Contratto.
7. salvo quanto previsto al punto precedente, trasferire i Suoi diritti ai sensi del presente Contratto ad un terzo;
8. esportare il Software in violazione delle leggi e dei regolamenti applicabili in materia di esportazioni, o (i) vendere, esportare, riesportare, trasferire, modificare la relativa destinazione, comunicare dati tecnici, ovvero mettere a disposizione il Software a favore di soggetti, siano essi persone fisiche o giuridiche, non autorizzati, nonché compiere alcune delle attività già menzionate verso destinazioni vietate incluse, a titolo esemplificativo ma non esaustivo, Cuba, Iran, Nord Corea, Sudan e Siria; nonché (ii) utilizzare il Software per ogni uso vietato ai sensi delle leggi o dei regolamenti degli Stati Uniti, ovvero ai sensi di ogni altra legge e/o regolamento e/o convenzione nazionale e internazionale applicabili.

SERVIZI DI SUPPORTO

Acer non è obbligata a fornire supporto tecnico o di altro tipo per il software.

AGGIORNAMENTO ACER LIVE

Alcuni dei menzionati Software contengono elementi che attivano l'uso del servizio "Aggiornamento Acer Live", il quale consente che gli aggiornamenti per detti Software vengano automaticamente scaricati e installati sul suo computer. Mediante l'installazione del Software, lei accetta e fornisce il suo espresso consenso a che Acer (o i licenzianti di Acer) possa automaticamente verificare la versione di Software che lei sta usando sul computer e possa predisporre gli aggiornamenti a tale software che potranno essere automaticamente scaricati sul suo computer.

PROPRIETÀ & COPYRIGHT

La proprietà e i diritti di proprietà intellettuale sul Software e tutte le copie dello stesso rimarranno ad Acer, ovvero ai Licenzianti di Acer o ai relativi fornitori (ove esistenti). L'Utente non ha o non conseguirà alcun diritto di proprietà sul Software (comprese le modifiche e le copie eseguite dall'Utente o per conto dell'Utente) né qualsiasi diritto di proprietà intellettuale ad esso connesso. La proprietà e i relativi diritti sul contenuto reso accessibile tramite il Software appartengono al titolare dei contenuti medesimi e possono essere protetti dalla legge applicabile. La presente licenza non Le attribuisce alcun diritto su tali contenuti. L'Utente pertanto accetta di:

1. non rimuovere dal Software gli avvisi di copyright o ogni altra comunicazione relativa a diritti di proprietà;
2. riprodurre tali avvisi su qualsiasi copia autorizzata da Lei effettuata; e
3. fare il proprio meglio per evitare qualsiasi copia non autorizzata del Software.

MARCHI

Il presente Contratto non Le attribuisce alcun diritto in relazione ai marchi o ai marchi di servizio di titolarità di Acer e/o dei suoi licenziari o fornitori.

ESCLUSIONE DI GARANZIE

NEI LIMITI MASSIMI CONSENTITI DALLA LEGGE APPLICABILE, ACER, I SUOI FORNITORI E I SUOI LICENZIANTI, FORNISCONO IL SOFTWARE "COSÌ COM'È" E CON TUTTI I RELATIVI EVENTUALI DIFETTI; RIMANE ESCLUSA OGNI ALTRA GARANZIA E ASSICURAZIONE ESPRESSA, IMPLICITA O LEGALE, COMPRESA, A TITOLO ESEMPLIFICATIVO MA NON ESAUSTIVO, QUALSIASI GARANZIA IMPLICITA, DOVERE O CONDIZIONE DI COMMERCIALITÀ, IDONEITÀ A UNO SCOPO SPECIFICO, ACCURATEZZA O COMPLETEZZA DELLE RISPOSTE, DEI RISULTATI, DEL COMPIMENTO DEGLI SFORZI A REGOLA D'ARTE, ASSENZA DI VIRUS, ASSENZA DI NEGLIGENZA, TUTTO CON RIFERIMENTO AL SOFTWARE E ALLA FORNITURA O MANCATA FORNITURA DI SERVIZI DI SUPPORTO. INOLTRE, CON RIFERIMENTO AL SOFTWARE, NON VIENE RILASCIATA ALCUNA GARANZIA DI PROPRIETÀ, TACITO GODIMENTO, TACITO POSSESSO, CORRISPONDENZA CON LA DESCRIZIONE O NON CONTRAFFAZIONE DI DIRITTI DI TERZI.

ESCLUSIONE DI DANNI INCIDENTALI, CONSEGUENZIALI E DI ALTRO TIPO

NEI LIMITI MASSIMI CONSENTITI DALLA LEGGE APPLICABILE, ACER, I SUOI FORNITORI E/O LICENZIANTI NON SARANNO IN NESSUN CASO RESPONSABILI PER QUALSIASI DANNO STRAORDINARIO, INCIDENTALE, INDIRECTO, ESEMPLARE O CONSEGUENZIALE, QUALUNQUE ESSO SIA (COMPRESI A TITOLO MERAMENTE ESEMPLIFICATIVO, I DANNI PER PERDITA DI PROFITTI O INFORMAZIONI CONFIDENZIALI O DI ALTRO TIPO, PER INTERRUZIONE DELL'ATTIVITÀ COMMERCIALE, LESIONI PERSONALI, PERDITA DI PRIVACY, MANCATO ADEMPIMENTO DI QUALSIASI DOVERE INCLUSO IL DOVERE DI BUONA FEDE O DI RAGIONEVOLE CURA, NEGLIGENZA, E PER QUALSIASI ALTRA PERDITA PECUNIARIA O DI ALTRO TIPO) DERIVANTE DA O IN QUALCHE MODO CONNESSO CON L'USO O L'INCAPACITÀ DI USARE IL SOFTWARE, LA FORNITURA O MANCATA FORNITURA DI SERVIZI DI SUPPORTO, O ALTRIMENTI AI SENSI DI O IN CONNESSIONE A QUALSIASI PREVISIONE DEL PRESENTE CONTRATTO, ANCHE IN CASO DI COLPA, ATTO ILLECITO (COMPRESA LA NEGLIGENZA), PRESUNZIONE DI COLPA, INADEMPIMENTO CONTRATTUALE O VIOLAZIONE DI GARANZIA DA PARTE DI ACER, DEI SUOI FORNITORI E/O LICENZIANTI, E ANCHE NEL CASO IN CUI ACER, I SUOI FORNITORI E/O I SUOI LICENZIANTI SIANO STATI AVVISATI DELLA POSSIBILITÀ DEL VERIFICARSI DI TALI DANNI.

LIMITAZIONI DI RESPONSABILITÀ E RIMEDI

A PRESCINDERE DA QUALSIASI DANNO CHE L'UTENTE POTREBBE SUBIRE PER QUALSIASI RAGIONE (INCLUSI, SENZA LIMITAZIONE, TUTTI I DANNI DI CUI SOPRA, E TUTTI I DANNI DIRETTI O GENERALI), LA RESPONSABILITÀ COMPLESSIVA DI ACER, DEI SUOI FORNITORI E/ O LICENZIANTI AI SENSI DI QUALSIASI DISPOSIZIONE DEL PRESENTE CONTRATTO, E IL SUO ESCLUSIVO RIMEDIO PER TUTTO QUANTO PRECEDE SARÀ LIMITATA ALL'IMPORTO COMPLESSIVO PAGATO DALL'UTENTE PER IL SOFTWARE. LE LIMITAZIONI, LE ESCLUSIONI DI RESPONSABILITÀ E DI GARANZIA DI CUI SOPRA (COMPRESA L'ESCLUSIONE DI GARANZIE E L'ESCLUSIONE DI DANNI INCIDENTALI, CONSEGUENZIALI E GLI ALTRI DANNI DI CUI SOPRA) SI APPLICHERANNO NEI LIMITI MASSIMI CONSENTITI DALLA LEGGE APPLICABILE, ANCHE SE L'EVENTUALE RIMEDIO NON RAGGIUNGA IL SUO SCOPO SOSTANZIALE; IN OGNI CASO, QUANTO SOPRA POTREBBE NON TROVARE APPLICAZIONE NEI SUOI CONFRONTI, POSTO CHE DETERMINE GIORNATE GIURISDIZIONI NON CONSENTONO DI ESCLUDERE O LIMITARE LA RESPONSABILITÀ PER I DANNI CONSEGUENZIALI O INCIDENTALI.

RISOLUZIONE

Senza pregiudizio di qualsiasi altro diritto, Acer potrà risolvere immediatamente il presente Contratto senza preavviso, nel caso in cui Lei violi uno qualsiasi dei termini e delle condizioni del presente Contratto.

In tal caso, Lei è tenuto a:

1. cessare qualsiasi uso del software;
2. distruggere o restituire ad Acer l'originale e tutte le copie del Software; e
3. eliminare il Software da tutti i computer su cui era installato.

Tutte le esclusioni di garanzia e le limitazioni di responsabilità stabilite nel presente Contratto sopravvivranno alla risoluzione del presente Contratto.

CLAUSOLE GENERALI

Il presente Contratto costituisce l'intero contratto tra l'utente e Acer in relazione alla presente licenza del Software e sostituisce tutti i precedenti contratti, comunicazioni, offerte e dichiarazioni tra le parti e prevale su qualsiasi termine configgente o ulteriore contenuto in qualsiasi preventivo, ordine, avviso di ricevimento o altra simile comunicazione. Il presente Contratto può essere modificato esclusivamente da un documento sottoscritto da entrambe le parti. Se una qualsiasi disposizione del presente Contratto viene dichiarata contraria alla legge da un tribunale di una giurisdizione competente, tale disposizione sarà eseguita nel limite massimo consentito e le restanti disposizioni del presente Contratto resteranno pienamente in vigore ed efficaci.

ULTERIORI PREVISIONI APPLICABILI AL SOFTWARE E AI SERVIZI FORNITI DA TERZI

Il Software eventualmente fornito da licenzianti o fornitori di Acer ("Software di Terzi") viene messo a Sua disposizione esclusivamente per il Suo uso personale non commerciale. L'Utente non potrà utilizzare il Software di Terzi in nessuna maniera che possa danneggiare, disabilitare, sovraccaricare, o deteriorare i servizi forniti dai licenzianti o fornitori di Acer ("Servizi di Terzi"). Inoltre, Lei non potrà usare il Software di Terzi in qualsiasi modo che possa interferire con l'uso e il godimento da parte di altri soggetti dei Servizi di Terzi, ovvero dei servizi e prodotti di terzi licenzianti dei fornitori e licenzianti di Acer. L'utilizzo da parte Sua del Software di Terzi e dei Servizi di Terzi è altresì disciplinato e soggetto alle ulteriori condizioni generali e policy disponibili sul nostro sito Web.

Politica sulla privacy

Durante la procedura di registrazione verrà chiesto di inviare alcune informazioni ad Acer. Consultare le Politiche sulla privacy di Acer come indicate all'indirizzo www.acer.com/worldwide/support/swa.htm o sul sito web Acer della propria zona.

Informazioni sul marchio

Produzione autorizzata da Dolby Laboratories. Dolby e il simbolo della doppia D sono marchi commerciali di Dolby Laboratories.