

brother®

GUIDA DELL'UTENTE

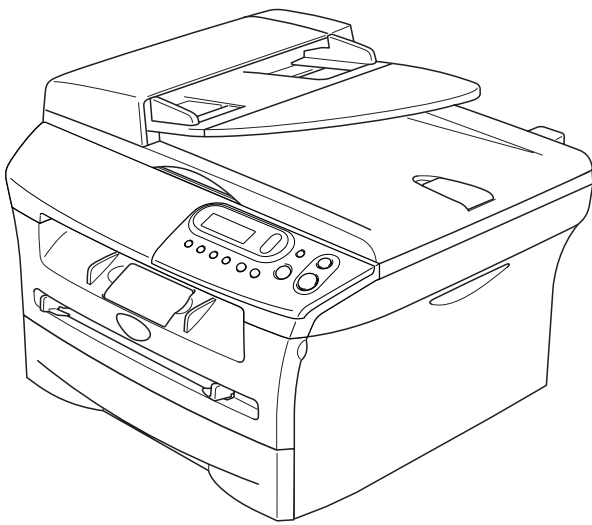

DCP-7010L
DCP-7025

CE

Per chiamare il servizio assistenza clienti

Si prega di completare le seguenti informazioni a titolo di riferimento futuro:

**Numero modello: DCP-7010L e DCP-7025
(Cerchiare il numero del modello)**

Numero seriale:* _____

Data dell'acquisto: _____

Luogo dell'acquisto: _____

*** Il numero seriale può essere visualizzato sullo schermo del display (Menu, 3, 1 (per il modello DCP-7010L) e Menu 4, 1 (per il modello DCP-7025)). Conservare la ricevuta della vendita quale documentazione permanente dell'acquisto, in caso di furti, incendi o servizi inerenti la garanzia.**

Registrare il prodotto on-line all'indirizzo

<http://www.brother.com/registration>

Registrando il prodotto con la Brother, verrete registrati come proprietario originale del prodotto. La registrazione con la Brother:

- può essere utilizzata quale conferma della data di acquisto del prodotto in caso di smarrimento della ricevuta; e
- può essere di supporto nella richiesta di risarcimento assicurativo in caso di danni al prodotto coperti dall'assicurazione.

Il metodo migliore e quello più efficace per registrare il nuovo prodotto acquistato è on-line all'indirizzo:

<http://www.brother.com/registration>

Avviso sulla redazione e pubblicazione

La presente guida è stata redatta e pubblicata sotto la supervisione di Brother Industries Ltd. e comprende la descrizione e le caratteristiche tecniche più aggiornate del prodotto.

Il contenuto della guida e le caratteristiche tecniche del prodotto sono soggetti a modifiche senza preavviso.

Brother si riserva il diritto di apportare modifiche senza preavviso alle caratteristiche e ai materiali qui acclusi e declina qualunque responsabilità per eventuali danni (compresi danni indiretti) derivanti da errori o imprecisioni contenuti nei materiali presentati, compresi, ma non limitati a errori tipografici e di altro tipo relativi alla pubblicazione.



EC Declaration of Conformity

Manufacturer

Brother Industries Ltd.
15-1, Naeshiro-cho, Mizuho-ku, Nagoya 467-8561 Japan

Plant

Brother Technology (ShenZhen) Ltd.,
NO6 Gold Garden Ind. Nanling Buji, Longgang, Shenzhen, China

Herewith declare that:

Products description : Laser Printer
Product Name : DCP-7010L
Model Number : DCP-7010

are in conformity with provisions of the Directives applied : Low Voltage Directive 73/23/EEC (as amended by 93/68/EEC) and the Electromagnetic Compatibility Directive 89/336/EEC (as amended by 91/263/EEC and 92/31/EEC and 93/68/EEC).

Harmonized standards applied :

Safety EN60950-1:2001

EMC EN55022:1998 + A1:2000 + A2:2003 Class B
EN55024:1998 + A1:2001 + A2:2003
EN61000-3-2:2000
EN61000-3-3:1995 + A1:2001

Year in which CE marking was first affixed : 2007

Issued by : Brother Industries, Ltd.

Date : 10th January, 2007

Place : Nagoya, Japan

Signature :

Junji Shiota
General Manager
Quality Management Dept.
Printing & Solutions Company

Dichiarazione di conformità CEE in base alla Direttiva R e TTE

Produttore

Brother Industries Ltd.
15-1, Naeshiro-cho, Mizuho-ku, Nagoya 467-8561 Japan

Stabilimento

Brother Technology (ShenZhen) Ltd.,
NO6 Gold Garden Ind. Nanling Buji, Longgang, Shenzhen, China

Con la presente dichiara che:

Descrizione prodotto : Stampante laser
Nome prodotto : DCP-7010L
Numero modello : DCP-7010

sono conformi alle disposizioni delle direttive in vigore: Direttiva Bassa Tensione 72/23/CEE (come modificata dalla direttiva 93/68/CEE) e dalla Direttiva Compatibilità Elettromagnetica 89/336/CEE (come modificata dalle direttive 91/263/CEE e 92/31/CEE e 93/68/CEE).

Normative armonizzate applicate:







Sicurezza : EN60950-1:2001
EMC : EN55022:1998 + A1:2000 + A2:2003 Classe B
EN55024:1998 + A1:2001 + A2:2003
EN61000-3-2:2000
EN61000-3-3:1995 + A1:2001

Anno di prima apposizione della marcatura CE: 2007

Rilasciato da : Brother Industries, Ltd.
Data : 10 gennaio 2007
Luogo del rilascio : Nagoya, Giappone

Precauzioni di sicurezza

Nella presente Guida dell'utente vengono utilizzati i simboli che seguono.

-  Le avvertenze hanno lo scopo di informare sulle procedure da seguire per evitare possibili lesioni personali.
-  I segnali di pericolo di tipo elettrico avvertono sulla possibilità di scosse elettriche.
-  I segnali relativi alle superfici bollenti avvertono di non toccare le parti bollenti dell'apparecchio.
-  **Attenzione:** procedure specifiche da seguire per evitare possibili danni all'apparecchio o ad altri oggetti.
-  Le note con dicitura "Impostazione Errata" informano sull'incompatibilità dell'apparecchio con certi dispositivi o procedure.
-  Le note contengono istruzioni relative a misure da adottare in determinate situazioni o consigli da seguire per adottare una stessa procedura con altre funzionalità dell'apparecchio.

Utilizzo sicuro dell'apparecchio

Fare riferimento a queste istruzioni per una consultazione futura e prima di procedere a qualsiasi intervento di manutenzione.

AVVERTENZA



L'apparecchio contiene elettrodi ad alta tensione. Prima di procedere alla pulizia interna dell'apparecchio, si raccomanda di scollegare sempre il cavo elettrico dalla presa di alimentazione.

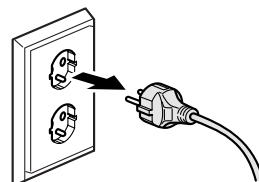

Non maneggiare la spina con le mani bagnate. Questo potrebbe causare una scossa elettrica.

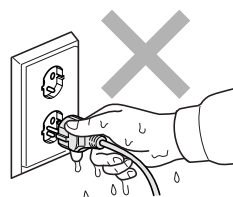

Dopo l'uso dell'apparecchio, alcune parti interne **SCOTTANO!** Per prevenire infortuni si raccomanda di non inserire le dita nell'area evidenziata nell'illustrazione.

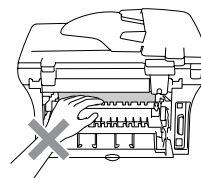
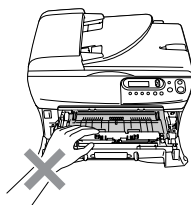

AVVERTENZA



Il gruppo fusore è contrassegnato con un'etichetta di avvertenza. Non rimuovere o danneggiare l'etichetta.

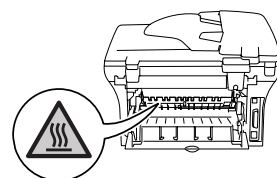

Per prevenire infortuni si raccomanda di non poggiare le mani sul bordo dell'apparecchio sotto il coperchio documenti o dello scanner.

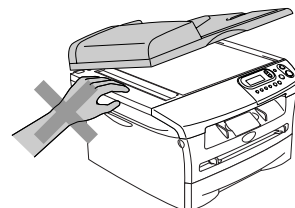
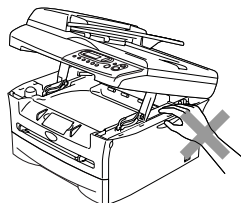

Per prevenire infortuni si raccomanda di non posare le dita nell'area ombreggiata nell'illustrazione.

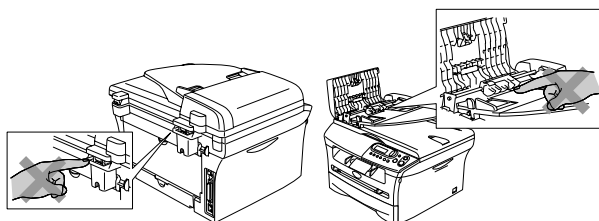

Per trasportare l'apparecchio, afferrare le due maniglie laterali poste sotto lo scanner. **NON** trasportare l'apparecchio sostenendolo dalla parte inferiore.

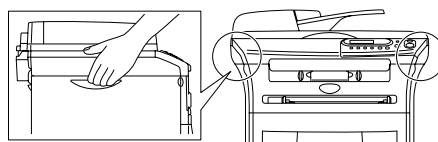

Non utilizzare un aspirapolvere per rimuovere il toner che fuoriesce eventualmente dalla cartuccia. In questo modo l'interno dell'aspirapolvere potrebbe prendere fuoco ed essere causa potenziale di incendio. Eliminare le polveri del toner con un panno asciutto privo di peli e procedere allo smaltimento in conformità alla legislazione locale.



Questo prodotto deve essere installato nelle vicinanze di una presa di corrente facilmente accessibile. In caso di emergenza, scollegare il cavo di alimentazione dalla presa, in modo da escludere completamente l'alimentazione.



NON utilizzare sostanze infiammabili o qualsiasi tipo di spray per pulire le parti interne o esterne della macchina. Questo potrebbe causare una scossa elettrica o un incendio.

Sommario

1 Introduzione

Utilizzo di questa Guida	1-1
Scelta del luogo di installazione.....	1-2
Descrizione Pannello dei comandi.....	1-3
Caricamento di documenti	1-4
Utilizzo dell'alimentatore automatico documenti (ADF) (solo per il modello DCP-7025)	1-4
Utilizzo del piano dello scanner	1-5
Informazioni sulla carta	1-6
Carta consigliata	1-6
Scelta di un tipo di carta adatto	1-6
Caricare la carta	1-8

2 Preparazione dell'apparecchio

Impostazioni iniziali	2-1
Impostazione del tipo di carta	2-1
Impostazione del formato carta	2-1
Impostazione del volume del segnale acustico	2-2
Risparmio Toner	2-2
Tempo di inattività	2-3
Impostazione contrasto del display	2-3
Stampa dell'elenco impostazioni utente	2-3

3 Riproduzione di copie

Utilizzo dell'apparecchio come fotocopiatrice	3-1
Riproduzione di una copia singola.....	3-1
Copie multiple.....	3-1
Interruzione copia	3-1
Utilizzo dei tasti di copia provvisoria	3-2
Ingrandimento o riduzione dell'immagine copiata.....	3-2
Regolazione contrasto	3-3
Modifica delle impostazioni provvisorie di copia	3-4
Modifica delle impostazioni di copia predefinite.....	3-7
Qualità	3-7
Regolazione contrasto	3-8
Messaggio di Memoria esaurita	3-8

4 Funzioni del software 4-1

5 Informazioni importanti

Specifiche IEC 60825-1	5-1
Disconnessione dell'apparecchio	5-1
Interferenza radio (solo per il modello 220-240V)	5-1
Istruzioni importanti di sicurezza	5-2
Marchi di fabbrica	5-3

6 Risoluzione dei problemi e manutenzione ordinaria

Risoluzione dei problemi.....	6-1
Messaggi d'errore.....	6-1
Il documento si inceppa (solo per il modello DCP-7025).....	6-3
Inceppamento carta.....	6-4
In caso di difficoltà con l'apparecchio.....	6-8
Miglioramento della qualità di stampa.....	6-11
Pulire l'unità tamburo.....	6-12
Come modificare la lingua del display.....	6-15
Imballaggio e spedizione dell'apparecchio.....	6-15
Manutenzione ordinaria.....	6-16
Pulizia dell'esterno dell'apparecchio.....	6-16
Pulizia del vetro dello scanner.....	6-17
Pulizia del vetro dello scanner.....	6-18
Pulizia del filo corona.....	6-19
Sostituzione della cartuccia toner (TN-2000).....	6-20
Come sostituire la cartuccia toner.....	6-20
Sostituzione del gruppo tamburo (DR-2000).....	6-23
Informazioni sull'apparecchio.....	6-25
Controllo numero seriale.....	6-25
Controllo contapagine.....	6-25
Controllo della durata del tamburo.....	6-25

A Appendice

Programmazione a schermo.....	A-1
Tabella Menu.....	A-1
Modalità Menu.....	A-1

S Specifiche tecniche

Descrizione del prodotto.....	S-1
Generale.....	S-1
Supporti di stampa.....	S-2
Copia.....	S-3
Scanner.....	S-3
Stampante.....	S-4
Interfacce.....	S-4
Requisiti del computer.....	S-5
Materiali di consumo.....	S-5

I Indice analitico I-1

Utilizzo di questa Guida

In tutta la Guida sono riportati simboli speciali per evidenziare avvertenze, note e procedure importanti. Dei caratteri speciali identificano i tasti da premere, i messaggi visualizzati sul display e punti importanti o argomenti correlati.

Grassetto Il grassetto identifica tasti specifici sul pannello dei comandi dell'apparecchio.

Corsivo Il corsivo evidenzia un punto importante o rimanda ad un argomento correlato.

Courier Il font di tipo Courier identifica i messaggi che compaiono sul display dell'apparecchio.



Le avvertenze hanno lo scopo di informare sulle procedure da seguire per evitare possibili lesioni personali.



I segnali di pericolo di tipo elettrico avvertono sulla possibilità di scosse elettriche.



I segnali relativi alle superfici bollenti avvisano di non toccare le parti bollenti dell'apparecchio.



Attenzione: procedure specifiche da seguire per evitare possibili danni all'apparecchio o ad altri oggetti.



Le note con dicitura "Impostazione Errata" informano sull'incompatibilità dell'apparecchio con certi dispositivi o procedure.



Le note contengono istruzioni relative a misure da adottare in determinate situazioni o consigli da seguire per adottare una stessa procedura con altre funzionalità dell'apparecchio.



Nota

Le illustrazioni su questa Guida dell'utente si riferiscono al modello DCP-7025.

Scelta del luogo di installazione

Posizionare l'apparecchio su una superficie piana e stabile, ad esempio una scrivania. Selezionare un punto non soggetto a vibrazioni e urti. Collocare l'apparecchio vicino ad una presa elettrica standard, dotata di messa a terra. Scegliere un punto di installazione dove la temperatura resti compresa tra 10 e 32,5°C.

! CAUTELA

- Evitare di installare l'apparecchio in punti molto trafficati.
- Non posizionare l'apparecchio vicino a sorgenti di calore, condizionatori d'aria, acqua, prodotti chimici o frigoriferi.
- Non esporre l'apparecchio alla luce solare diretta e ad eccessivo calore, umidità o polvere.
- Non collegare l'apparecchio a prese elettriche azionate da temporizzatori automatici o interruttori a muro.
- In caso di discontinuità nell'erogazione di corrente, l'apparecchio può perdere tutti i dati contenuti in memoria.
- Non collegare l'apparecchio ad un impianto condiviso con grosse apparecchiature elettriche o altri dispositivi che possono determinare interruzioni dell'alimentazione elettrica.
- Evitare fonti di interferenza quali diffusori acustici o unità base di telefoni senza fili.

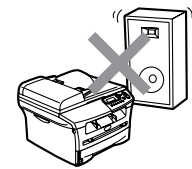
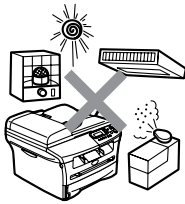

Descrizione Pannello dei comandi

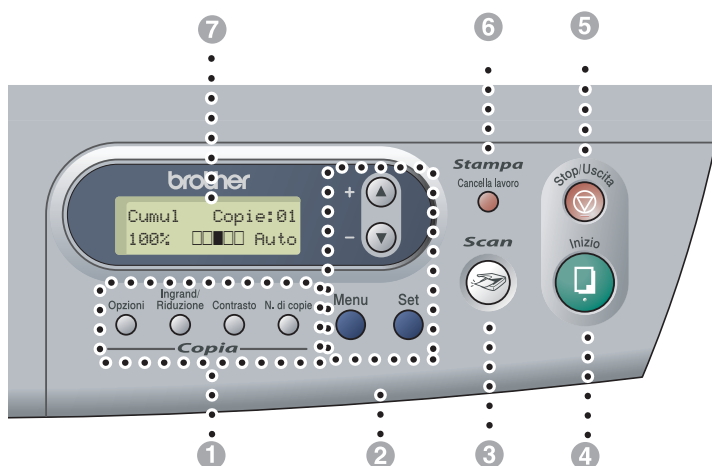

1 Tasti Copia

(Impostazioni temporanee):

Opzioni

Si possono selezionare velocemente e facilmente impostazioni di copia temporanee.

Ingrand/Riduzione

Questo tasto consente di ridurre o ingrandire le copie in base al rapporto selezionato.

Contrasto

Per selezionare la qualità della copia per il tipo di documento prescelto.

N. di copie

Utilizzare questo tasto per eseguire copie multiple.

2 Modalità Menu:

Menu

Per accedere al menu di programmazione.



Questi tasti consentono di scorrere menu e opzioni.

Inoltre, è possibile utilizzare questi tasti per digitare il numero.

Set

Per memorizzare le impostazioni effettuate nell'apparecchio.

3 Scan

Per accedere alla modalità Scansione.

4 Inizio

Per eseguire la copia o avviare la scansione.

5 Stop/Uscita

Consente di interrompere una procedura o di uscire da un menu.

6 Tasto stampa:

Cancella lavoro

È possibile annullare un'operazione di stampa e cancellare la memoria di stampa.

7 Display a cristalli liquidi (LCD)

Questo tasto consente di visualizzare messaggi sul display per semplificare l'impostazione ed il funzionamento dell'apparecchio.

Caricamento di documenti

È possibile effettuare copie e scansioni utilizzando il dispositivo ADF (alimentatore automatico documenti) e il piano dello scanner.

Nota

L'ADF non è disponibile per il modello DCP-7010L.

Utilizzo dell'alimentatore automatico documenti (ADF) (solo per il modello DCP-7025)

L'alimentatore automatico può contenere massimo 35 pagine. L'alimentatore introduce automaticamente i fogli nell'apparecchio uno ad uno. Si consiglia di utilizzare carta standard (80 g/m²) e di smuovere sempre le pagine prima di introdurle nell'alimentatore automatico.

Impostazione errata

- **NON** utilizzare fogli piegati, strappati, attaccati con colla, nastro adesivo, punti di cucitrice o fermagli.
 - **NON** introdurre cartone, fogli di giornale o stoffa.
- Accertarsi che l'inchiostro sia asciutto prima di introdurre il documento nell'apparecchio.
 - I documenti sui quali eseguire la scansione devono essere di larghezza compresa tra 147,3 e 215,9 mm e di lunghezza compresa tra 147,3 e 356 mm.

- 1 Smuovere bene le pagine. Introdurre i documenti nell'alimentatore automatico **inserendoli dal margine superiore, e con il lato stampato rivolto verso l'alto** fino a toccare il rullo di alimentazione.
- 2 Regolare le guide carta in base alla larghezza dei documenti.

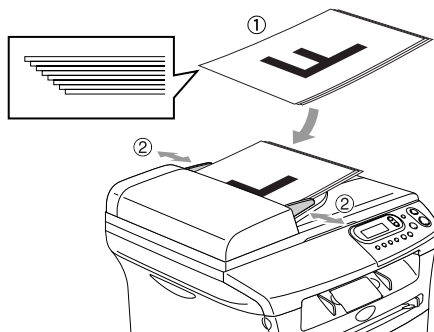

- 3 Estendere la prolunga del supporto ribaltabile uscita documenti dell'alimentatore automatico

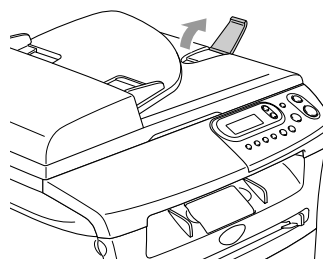

CAUTELA

- **NON** tirare il documento durante la sua introduzione.
- Documenti spessi lasciati sul vetro dello scanner possono causare inceppamenti nell'alimentatore automatico.

Utilizzo del piano dello scanner

È possibile usare il piano dello scanner per copiare o scandire pagine di un libro o singole pagine. I documenti possono avere una dimensione compresa tra 215,9 mm in larghezza e 297 mm in lunghezza.



Nota

Solo per il modello DCP-7025:
Per usare il piano dello scanner,
l'alimentatore automatico deve essere vuoto.

- 1 Sollevare il coperchio documenti.
- 2 Usare le linee di riferimento a sinistra per posizionare il documento al centro del piano dello scanner con il lato di stampa rivolto verso il basso.

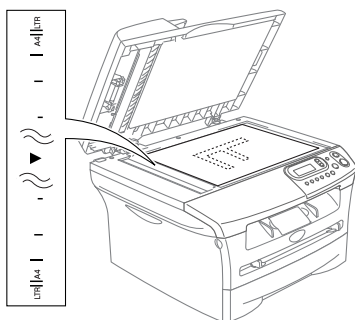

Posizionare il documento con il lato stampato rivolto verso il basso sul piano dello scanner.

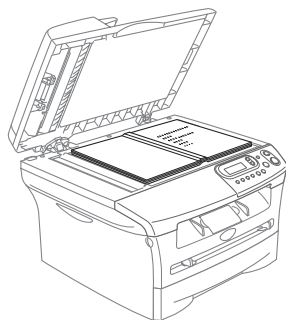

- 3 Chiudere il coperchio documenti.

! CAUTELA

Se il documento è un libro o simile, si consiglia di non abbassare il coperchio con forza e di non tenerlo schiacciato.

Informazioni sulla carta

Carta consigliata

Per ottenere la migliore qualità di stampa, suggeriamo di utilizzare il seguente tipo di carta.

Tipo carta	Elemento
Carta normale	Xerox Premier da 80 g/m ²
	Xerox Premier da 80 g/m ²
	M-real DATACOPY da 80 g/m ²
	IGEPA X-Press da 80 g/m ²
Carta riciclata	Xerox Recycled Supreme
Lucidi	3M CG 3300
Etichette	Avery laser label L7163

- Usare carta che sia adatta per copia su carta semplice.
- Usare carta da 75 a 90 g/m².
- Usare carta neutra. Non usare carta acida o alcalina.
- Usare carta a grana lunga.
- Usare carta avente un contenuto di umidità pari a circa il 5%.

Scelta di un tipo di carta adatto

Si raccomanda di provare la carta (specialmente per dimensioni e tipi speciali) sull'apparecchio prima di acquistarne in quantità rilevante.

Per una stampa ottimale utilizzare uno dei tipi di carta raccomandati, specialmente per carta semplice e lucidi. Per maggiori informazioni su carte specifiche, interpellare il più vicino rappresentante autorizzato o il venditore dell'apparecchio.

- Usare etichette o lucidi per stampanti laser.
- In caso di problemi di alimentazione dal cassetto carta in caso di utilizzo di carta speciale, si provi ad usare la fessura di alimentazione manuale.
- È possibile usare carta riciclata con questo apparecchio.

! CAUTELA

Non utilizzare i seguenti tipi di carta o buste perché potrebbero far inceppare la carta e danneggiare l'apparecchio.

Non utilizzare:

- Carta per getto d'inchiostro;
- Carta patinata, come carta patinata vinilica;
- Carta prestampata, molto intessuta o con lettere goffrate;
- Fogli di etichette dai quali sono state rimosse delle etichette;
- Carta sulla quale è stato stampato precedentemente;
- carta non impilabile in modo uniforme;
- carta prodotta con grana corta;
- carta danneggiata, arricciata, spiegazzata o di forma irregolare.

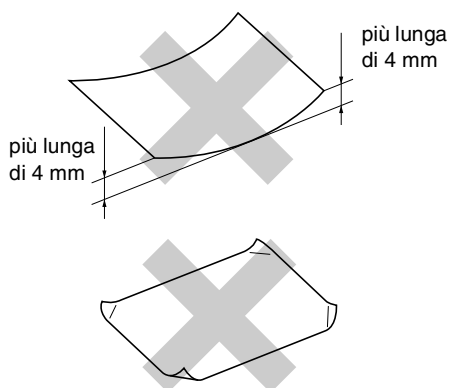

Non utilizzare:

- buste piuttosto slargate;
- buste recanti caratteri in rilievo;
- buste con fermagli;
- buste che non siano piegate con precisione;
- buste prestampate all'interno.

Capacità dei cassettei carta

	Formato carta	Tipi di carta	N° di fogli
Cassetto carta	A4, Letter, Executive, A5, A6, B5 e B6	Carta liscia, carta riciclata	fino ad un massimo di 250 (80 g/m ²)
		Lucidi	fino ad un massimo di 10
Fessura alimentazione manuale	Larghezza: 69,9 - 215,9 mm lunghezza: 116 - 406,4 mm	Carta semplice, Carta riciclata, Carta per macchina da scrivere, Buste, Etichette e Lucidi	1

Caricare la carta

Caricare la carta o altri supporti nel vassoio di alimentazione

- 1 Estrarre completamente il vassoio carta dall'apparecchio.

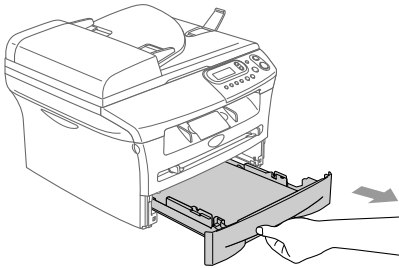

- 2 Tenendo premuta la leva di sblocco della guida carta, far scorrere le guide laterali per adattarle al formato carta. Controllare che le guide siano collocate in modo ben saldo nelle scanalature.

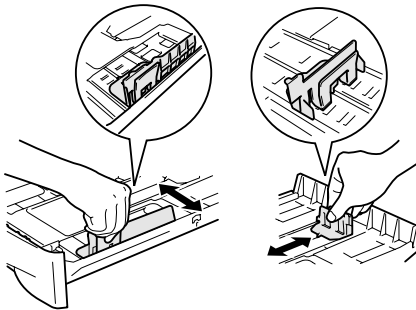

- 3 Smuovere la risma per separare i fogli ed evitare inceppamenti carta ed errori di caricamento.

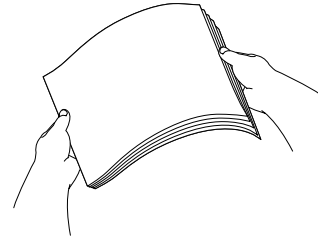

- 4 Infilare la carta nel suo cassetto di alimentazione.

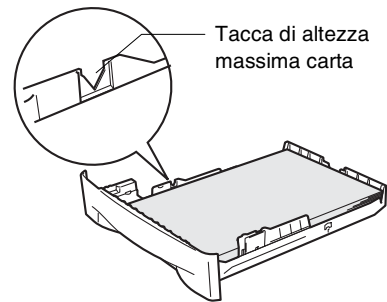

- 5 Inserire completamente il vassoio carta nell'apparecchio e aprire il supporto ribaltabile del vassoio prima di utilizzarlo.

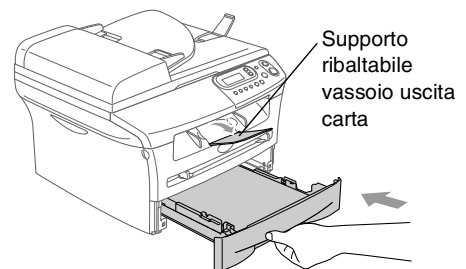

Nota

Quando si aggiunge carta al vassoio, tenere presente quanto segue:

- Controllare che la carta sia piana nel cassetto, al di sotto del contrassegno di massimo livello, e che la guida carta sia aderente al pacco di fogli.
- La faccia da stampare va in basso.

Per caricare la carta o altri supporti nella fessura di alimentazione manuale

In questa fessura, è possibile caricare buste e supporti di stampa uno alla volta. Utilizzare la fessura di alimentazione manuale per stampare o copiare su etichette, buste o carta più spessa.

- 1 Far scorrere le guide laterali per adattarle al formato carta.

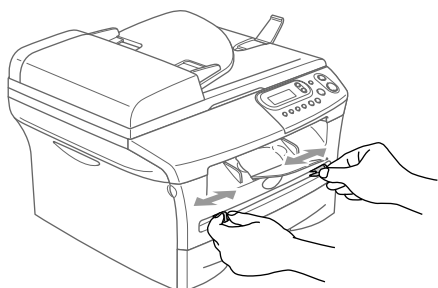

- 2 Con entrambe le mani, inserire un foglio di carta nella fessura di alimentazione manuale finché il bordo anteriore del foglio tocca contro il rullo di alimentazione. Lasciare andare il foglio quando si avverte che l'apparecchio alimenta carta per un breve tratto.

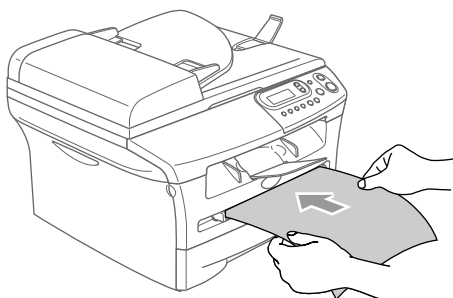

Nota

Quando si inserisce il foglio nella fessura di alimentazione manuale, si ricordi:

- La faccia da stampare va in alto.
- Inserire prima la parte alta del foglio e spingere delicatamente nella fessura.
- Accertarsi che la carta sia piana e che si trovi nella giusta posizione nella fessura di alimentazione manuale. In caso contrario il foglio potrebbe incepparsi o la stampa potrebbe non essere correttamente allineata.
- Per evitare che la carta si inceppi, non inserire più di un foglio o una busta alla volta nello stesso momento.
- È possibile rimuovere più facilmente carta stampata di dimensione ridotta dal vassoio di uscita carta sollevando il coperchio dello scanner con entrambe le mani, così come indicato in figura.

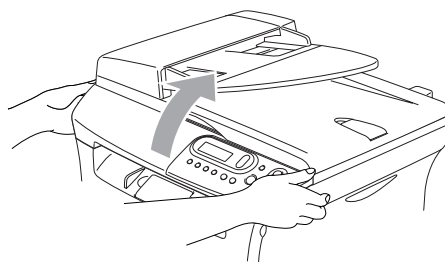

È possibile ancora utilizzare l'apparecchio con il coperchio dello scanner sollevato. Per riportare il coperchio dello scanner in posizione di partenza, spingere con entrambe le mani.

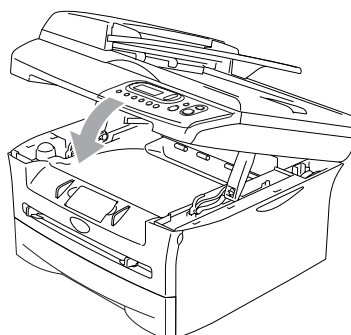

Impostazioni iniziali

Impostazione del tipo di carta

Per ottenere la migliore qualità di stampa, impostare l'apparecchio per il tipo di carta utilizzato.

- 1 Premere **Menu** e ▲ o ▼ per selezionare 1.Setup generale.

Premere **Set**.

- 2 Premere ▲ o ▼ per selezionare 1.Tipo carta.

Setup generale
1.Tipo carta

Premere **Set**.

- 3 Premere ▲ o ▼ per selezionare Normale, Sottile, Spessa, Piu' spessa, Acetato o Carta Riciclata.

Premere **Set**.

- 4 Premere **Stop/Uscita**.



Nota

- L'apparecchio emette la carta nell'apposito vassoio anteriore con il lato stampato rivolto verso il basso. Quando si utilizzano acetati o etichette, si raccomanda di rimuovere i fogli man mano che fuoriescono per evitare sbavature di inchiostro o inceppamenti carta.
- È possibile selezionare Acetato nel punto 3 se è stato selezionato il formato Letter o A4.

Impostazione del formato carta

Per stampare copie è possibile utilizzare sette tipi di carta: Letter A4, A5, A6, B5, B6 e Executive. Cambiando il formato carta nel vassoio dell'apparecchio bisogna modificare anche le impostazioni del formato carta, in modo che l'apparecchio possa adattare la copia ridotta alla pagina.



Nota

Se si seleziona Acetato come tipo carta, è possibile solo selezionare Letter o A4 come formato carta nel punto 3.

- 1 Premere **Menu** e ▲ o ▼ per selezionare 1.Setup generale.

Premere **Set**.

- 2 Premere ▲ o ▼ per selezionare 2.Formato carta.

Setup generale
2.Formato carta

Premere **Set**.

- 3 Premere ▲ o ▼ per selezionare Letter, A4, A5, A6, B5, B6 o Executive.

Premere **Set**.

- 4 Premere **Stop/Uscita**.

Impostazione del volume del segnale acustico

Il volume del segnale acustico può essere modificato. L'impostazione predefinita è **Med.** Quando il segnale acustico è attivo, l'apparecchio emette un suono ogni volta che l'operatore preme un tasto o fa un errore.

- 1 Premere **Menu** e ▲ o ▼ per selezionare 1.Setup generale.
Premere **Set**.

- 2 Premere ▲ o ▼ per selezionare 3.Segn.acustico.

Setup generale
3.Segn.acustico

Premere **Set**.

- 3 Premere ▲ o ▼ per selezionare Basso, Med, Alto o No.
Premere **Set**.

- 4 Premere **Stop/Uscita**.

Risparmio Toner

Si può risparmiare il toner per mezzo di questa funzione. Impostando il Risparmio Toner su **Si**, le stampe si presentano più chiare. L'impostazione predefinita è **No**.

- 1 Premere **Menu** e ▲ o ▼ per selezionare 1.Setup generale.
Premere **Set**.

- 2 Premere ▲ o ▼ per selezionare 4.Ecologia.

Setup generale
4.Ecologia

Premere **Set**.

- 3 Premere ▲ o ▼ per selezionare 1.Rispar toner.

Premere **Set**.

- 4 Premere ▲ o ▼ per selezionare **Si** (o **No**).

Premere **Set**.

- 5 Premere **Stop/Uscita**.

Tempo di inattività

L'impostazione del tempo di inattività riduce il consumo di energia spegnendo il fusore dell'apparecchio mentre non è operativo. Si può scegliere quanto tempo l'apparecchio deve restare inattivo (da 00 a 99 minuti) prima che vada in modalità Riposo. Il temporizzatore viene automaticamente azzerato quando l'apparecchio riceve i dati dal PC o esegue una copia. L'impostazione predefinita è 05 minuti. Quando l'apparecchio è in modalità riposo, viene visualizzata la scritta *Risparmio*. Se si cerca di stampare o copiare in modalità riposo, ci sarà un breve ritardo dovuto al tempo necessario per il riscaldamento del fusore.

- 1 Premere **Menu** e ▲ o ▼ per selezionare 1.Setup generale.
Premere **Set**.

- 2 Premere ▲ o ▼ per selezionare 4.Ecologia.

```
Setup generale
4.Ecologia
```

Premere **Set**.

- 3 Premere ▲ o ▼ per selezionare 2.Riposo.

```
Ecologia
2.Riposo
```

Premere **Set**.

- 4 Usare ▲ o ▼ per inserire l'intervallo di tempo per il quale l'apparecchio deve restare inattivo prima di passare in modalità riposo (da 00 a 99).

Premere **Set**.

- 5 Premere **Stop/Uscita**.



Nota

Se si vuole disattivare la modalità riposo, premere contemporaneamente **Inizio** e **Opzioni** al punto 3.

Impostazione contrasto del display

Si può modificare il contrasto per fare in modo che il display appaia più chiaro o più scuro.

- 1 Premere **Menu** e ▲ o ▼ per selezionare 1.Setup generale.
Premere **Set**.

- 2 Premere ▲ o ▼ per selezionare 5.Contrasto LCD.

```
Setup generale
5.Contrasto LCD
```

Premere **Set**.

- 3 Premere ▲ o ▼ per selezionare Chiaro o Scuro.
Premere **Set**.

- 4 Premere **Stop/Uscita**.

Stampa dell'elenco impostazioni utente

È possibile stampare un elenco delle impostazioni correnti.

- 1 Premere **Menu** e ▲ o ▼ per selezionare 1.Setup generale.
Premere **Set**.

- 2 Premere ▲ o ▼ per selezionare 6.Impost.Utente.

```
Setup generale
6.Impost.Utente
```

Premere **Set**.

- 3 Premere **Inizio**.

Utilizzo dell'apparecchio come fotocopiatrice

È possibile usare l'apparecchio come fotocopiatrice, per eseguire fino a 99 fotocopie per volta.

L'area stampabile dell'apparecchio inizia a circa 2 mm dai lati e 3 mm dall'alto o dal basso del foglio.

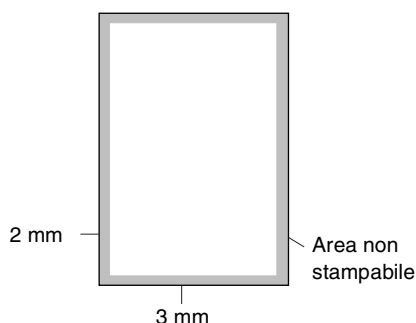

Nota

L'area stampabile sopra indicata si riferisce ad una singola copia o alla copia 1 in 1 con foglio di formato A4. L'area stampabile cambia in base al formato del foglio.

Riproduzione di una copia singola

- 1 Caricare il documento.
- 2 Premere **Inizio**.

Copie multiple

- 1 Caricare il documento.
- 2 Premere ripetutamente **N. di copie** fino a visualizzare il numero di copie desiderato (fino a 99).

—**OPPURE**—

Premere **N. di copie**, quindi premere e tenere premuto ▲ o ▼ per aumentare o ridurre il numero di copie.



Nota

Solo per il modello DCP-7025:

Per ordinare le copie, premere **Opzioni** e ▲ o ▼ per selezionare *Impila/Ordina*. (Vedere *Ordinamento copie con l'alimentatore automatico* (solo per il modello DCP-7025) a pag. 3-5.)

- 3 Premere **Inizio**.

Interruzione copia

Per arrestare il processo di copia, premere **Stop/Uscita**.

Utilizzo dei tasti di copia provvisoria

Quando si vogliono cambiare momentaneamente le impostazioni solo per la copia successiva, usare i tasti provvisori di copia. È possibile usare combinazioni diverse.

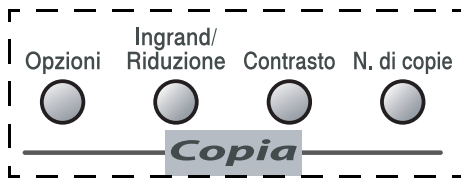

Tasti provvisori di copia



Nota

- L'apparecchio torna alle impostazioni predefinite 60 secondi dopo aver finito la copia.
- È possibile salvare le impostazioni di copia che si utilizzano più frequentemente impostandole come predefinite. (Vedere *Modifica delle impostazioni di copia predefinite* a pag. 3-7.)

Ingrandimento o riduzione dell'immagine copiata

È possibile selezionare le seguenti percentuali di ingrandimento o riduzione.

Auto* imposta l'apparecchio per il calcolo del rapporto di riduzione che meglio si adatta al formato carta.

Pers. (25%-400%) permette l'inserimento di una percentuale compresa tra il 25% e il 400%.

Premere Ingrand/Riduzione 	100%
	104% EXE→LTR
	141% A5→A4
	200%
	Auto*
	Pers. (25%-400%)
	50%
	70% A4→A5
	78% (LGL→LTR)
	83% (LGL→A4)
	85% LTR→EXE
	91% Full Page
	94% A4→LTR
97% LTR→A4	

* solo per il modello DCP-7025



Nota

Solo per il modello DCP-7025:
Auto è disponibile solo quando si carica dall'alimentatore automatico.

- 1 Caricare il documento.
- 2 Premere **Ingrand/Riduzione**.

- 3 Premere ▲ o ▼ per selezionare la riduzione o l'ingrandimento desiderato.

Premere **Set**.

—**OPPURE**—

È possibile selezionare Pers. (25%-400%) e premere **Set**.

Premere ▲ o ▼ per inserire la percentuale di ingrandimento o riduzione da 25% a 400%.

Premere **Set**.



Nota

La percentuale di ingrandimento o riduzione può essere aumentata o diminuita tenendo premuto ▲ o ▼.

- 4 Premere **Inizio**.

—**OPPURE**—

Premere altri tasti temporanei di copia per altre impostazioni.



Nota

- Le opzioni di copia speciale 2 in 1 (P), 2 in 1 (L), 4 in 1 (P), 4 in 1 (L) o Poster (3 x 3) non sono disponibili con **Ingrand/Riduzione**.
- (P) significa Verticale (Portrait) (L) significa Orizzontale (Landscape).

Regolazione contrasto

È possibile modificare il contrasto per ottenere immagini più nitide e più vivaci.

- 1 Caricare il documento.

- 2 Premere **Contrasto**.



- 3 Premere ▲ per aumentare il contrasto.

—**OPPURE**—

Premere ▼ per diminuire il contrasto.

Premere **Set**.



- 4 Premere **Inizio**.

—**OPPURE**—

Premere altri tasti temporanei di copia per altre impostazioni.

Modifica delle impostazioni provvisorie di copia

Utilizzare il tasto **Opzioni** per inserire velocemente e temporaneamente le impostazioni di copia seguenti solo per la copia successiva.

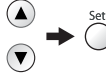
Premere 	Selezioni menu  Selezionare e Impostare	Opzioni  Selezionare e Impostare	Pagina
	Qualità	Auto Testo Foto	3-5
	Impila/Ordina (solo per il modello DCP-7025)	Cumul Ordina	3-5
	Layout pagina	No (1 In 1) 2 in 1 (P) 2 in 1 (L) 4 in 1 (P) 4 in 1 (L) Poster (3 x 3)	3-5



Nota

Le impostazioni di fabbrica sono riportate in grassetto.

Dopo aver scelto le impostazioni premendo **Set**, il display visualizza `Impost. temporan..`
Premere **Inizio** se non si vogliono selezionare altre impostazioni.

Qualità

È possibile scegliere la qualità della copia. L'impostazione predefinita è *Auto*.

Auto	Idonea per documenti che contengono sia testo che fotografie.
Testo	Idonea per documenti che contengono solo testo.
Foto	Idonea per copiare fotografie.

- 1 Caricare il documento.
- 2 Premere **Opzioni** e ▲ o ▼ per selezionare *Qualità*.
Premere **Set**.
- 3 Premere ▲ o ▼ per scegliere la qualità della copia (*Auto*, *Testo* o *Foto*).
Premere **Set**.
- 4 Premere **Inizio**.

Ordinamento copie con l'alimentatore automatico (solo per il modello DCP-7025)

È possibile ordinare copie multiple. Le pagine saranno impilate nell'ordine

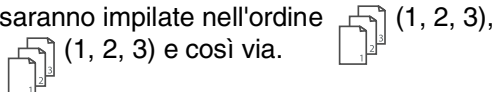

- 1 Caricare il documento.
- 2 Premere ripetutamente **N. di copie** fino a visualizzare il numero desiderato (fino a 99).
- 3 Premere **Opzioni** e ▲ o ▼ per selezionare *Impila/Ordina*.
Premere **Set**.
- 4 Premere ▲ o ▼ per selezionare *Ordina*.
Premere **Set**.
- 5 Premere **Inizio**.

Copia N in 1 (Layout pagina)

È possibile ridurre il numero di copie utilizzando la funzione di copia N in 1. Essa consente di copiare due o quattro pagine su una pagina permettendo così di risparmiare sul consumo di carta.



Nota

- Accertarsi di aver impostato il formato Carta su *A4* o *Letter*.
- È possibile utilizzare la funzione di copia N in 1 solo con il formato copia 100%.
- (P) significa Verticale (Portrait) (L) significa Orizzontale (Landscape).

- 1 Caricare il documento.
- 2 Premere ripetutamente **N. di copie** fino a visualizzare il numero desiderato (fino a 99).
- 3 Premere **Opzioni** e ▲ o ▼ per selezionare *Layout pagina*.
Premere **Set**.
- 4 Premere ▲ o ▼ per selezionare 2 in 1 (P), 2 in 1 (L), 4 in 1 (P) o 4 in 1 (L).
Premere **Set**.
- 5 Premere **Inizio** per eseguire la scansione del documento.

Se si sta utilizzando il piano dello scanner:

- 6 Dopo la scansione della pagina da parte dell'apparecchio, il display visualizza:

Pag. Successiva?
▲ Si ▼ No

Premere ▲ per effettuare la scansione della pagina successiva.

- 7 Posizionare la pagina successiva sul piano dello scanner.

Imp. Pag. Segue
Premere Set

Premere **Set**.

Ripetere i punti 6 e 7 per ciascuna pagina del layout.

- 8 Dopo la scansione di tutte le pagine del documento, premere ▼ per terminare.

Posizionare il documento con il lato stampato verso il basso sul piano dello scanner nella direzione di seguito indicata.

2 in 1 (P)

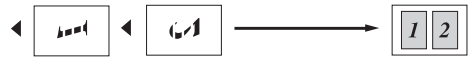

2 in 1 (L)

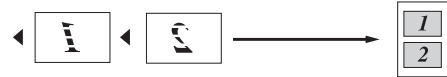

4 in 1 (P)



4 in 1 (L)

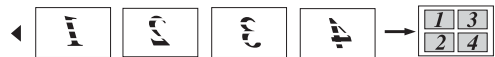

Posizionare il documento con il lato stampato verso l'alto nell'alimentatore automatico, nella direzione di seguito indicata. (solo per il modello DCP-7025)

2 in 1 (P)

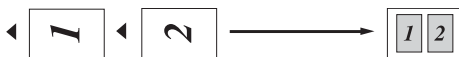

2 in 1 (L)

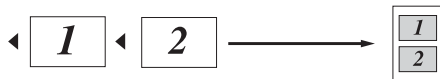

4 in 1 (P)



4 in 1 (L)



Realizzazione di poster (Layout di pagina)

È possibile realizzare un poster. Quando si utilizza la funzione Poster, l'apparecchio divide il documento in sezioni, e poi ingrandisce le sezioni in modo da assemblarle in un poster. Per la stampa di poster usare il piano dello scanner.



Nota

- Accertarsi di aver impostato il formato Carta su A4 o Letter.
- Per le copie nel formato Poster, non è possibile fare più di una copia o usare la funzione Ingrandimento/Riduzione.

- 1 Caricare il documento.
- 2 Premere **Opzioni** e ▲ o ▼ per selezionare **Layout pagina**.
Premere **Set**.
- 3 Premere ▲ o ▼ per selezionare **Poster (3 x 3)**.
Premere **Set**.
- 4 Premere **Inizio** per eseguire la scansione del documento.

Poster (3X3)

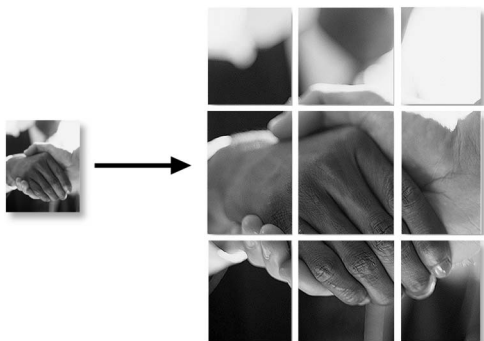

Modifica delle impostazioni di copia predefinite

È possibile salvare le impostazioni di copia che si utilizzano più frequentemente impostandole come predefinite. Queste impostazioni permangono fino alla successiva modifica.

Qualità

- 1 Premere **Menu** e ▲ o ▼ per selezionare **2.Copia**.
Premere **Set**.
- 2 Premere ▲ o ▼ per selezionare **1.Qualità**.

Copia
1.Qualità

Premere **Set**.
- 3 Premere ▲ o ▼ per selezionare **Auto, Testo o Foto**.
Premere **Set**.
- 4 Premere **Stop/Uscita**.

Regolazione contrasto

È possibile modificare il contrasto per ottenere immagini più nitide e più vivaci.

- 1 Premere **Menu** e ▲ o ▼ per selezionare 2.Copia.
Premere **Set**.
- 2 Premere ▲ o ▼ per selezionare 2.Contrasto.

Copia
2.Contrasto

 Premere **Set**.
- 3 Premere ▲ per aumentare il contrasto.
—**OPPURE**—
Premere ▼ per diminuire il contrasto.
Premere **Set**.
- 4 Premere **Stop/Uscita**.

Messaggio di Memoria esaurita

Se la memoria si esaurisce mentre si eseguono copie, seguire le indicazioni del messaggio visualizzato.

Per il modello DCP-7025:

Se viene visualizzato il messaggio *Memoria esaurita* quando si esegue la scansione della prima pagina del documento, premere **Stop/Uscita** e attendere fino al termine delle altre operazioni in corso e provare nuovamente.

Se si sta eseguendo la scansione di pagine successive, premere **Stop/Uscita** per annullare o **Inizio** per copiare le pagine scansionate.

Per il modello DCP-7010L:

Se appare il messaggio *Memoria esaurita*, premere **Stop/Uscita** e attendere fino al termine delle altre operazioni in corso e provare nuovamente.

4

Funzioni del software

La Guida dell'Utente, inclusa nel CD-ROM, comprende la Guida software dell'utente, per funzioni disponibili quando l'apparecchio è collegato ad un computer (per esempio, stampa e scansione). La disponibilità delle funzioni di seguito elencate cambia a seconda del modello:

- Utilizzo dell'apparecchio come stampante (Vedere il Capitolo 1 nella Guida software dell'utente nel CD-ROM in dotazione.)
- Come eseguire la scansione (Vedere il Capitolo 2 nella Guida software dell'utente nel CD-ROM in dotazione.)
- Utilizzo del ControlCenter 2.0 (Vedere il Capitolo 3 nella Guida software dell'utente nel CD-ROM in dotazione.)

Specifiche IEC 60825-1

Questa macchina è un prodotto Laser Classe 1 come definito nelle specifiche IEC 60825-1. L'etichetta che segue viene applicata nei Paesi dove è richiesta.

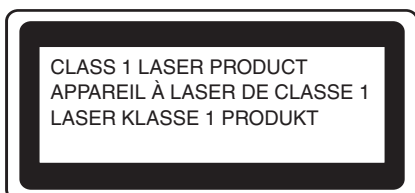

Questa macchina è dotata di un diodo Laser Classe 3B che emette radiazioni Laser invisibili nell'unità di scansione. L'unità di scansione non deve mai essere aperta in nessuna circostanza.

Diodo Laser

Lunghezza d'onda: 770 - 810 nm

Potenza di uscita: 5 mW max.

Classe Laser: Classe 3B



AVVERTENZA

L'impiego di controlli, regolazioni o l'esecuzione di procedure diverse da quelle descritte in questo manuale può portare ad una esposizione pericolosa alle radiazioni.

Disconnessione dell'apparecchio

Questo prodotto deve essere installato nelle vicinanze di una presa di corrente facilmente accessibile. In caso di emergenza, scollegare il cavo di alimentazione dalla presa, in modo da escludere completamente l'alimentazione.

Interferenza radio (solo per il modello 220-240V)

Il prodotto è conforme alle disposizioni EN55022(Pubblicazione CISPR 22)/Classe B. Prima di utilizzare il prodotto, accertarsi di utilizzare i seguenti cavi di interfaccia.

- 1 Un cavo schermato di interfaccia parallela con doppino contrassegnato con "conforme IEEE 1284". Il cavo non deve superare la lunghezza di 2 metri.
- 2 Un cavo USB. Il cavo non deve superare la lunghezza di 2 metri.

Istruzioni importanti di sicurezza

- 1 Leggere tutte queste istruzioni.
- 2 Conservarle per successive consultazioni.
- 3 Seguire tutte le avvertenze e le istruzioni riportate sul prodotto.
- 4 Scollegare sempre l'apparecchio dalla presa di alimentazione prima di pulirlo internamente. Non usare detergenti liquidi o spray. Pulire con un panno umido.
- 5 Non usare questo apparecchio vicino all'acqua.
- 6 Non collocare questo prodotto su un carrello, base o tavolo instabili. In caso di caduta accidentale, il prodotto può subire gravi danni.
- 7 Le fessure e le aperture sul retro e sul fondo dell'apparecchio sono presenti per la ventilazione; per garantire che il prodotto funzioni in modo affidabile e per evitare che queste si surriscaldino, non devono essere bloccate o coperte. Non bloccare mai le aperture collocando l'apparecchio su un letto, divano, tappeto o altre superfici simili. Non collocare l'apparecchio vicino o sopra a radiatori o stufe. Non installare l'apparecchio ad incasso, a meno che non si garantisca un'adeguata ventilazione.
- 8 Questo prodotto deve essere collegato ad una presa con alimentazione di rete conforme alle specifiche indicate sulla targhetta. In caso di dubbi sul tipo di elettricità erogata, rivolgersi al rivenditore Brother o alla società elettrica.
- 9 Usare solo il cavo di alimentazione fornito con l'apparecchio stesso.
- 10 Il prodotto è dotato di spina tripolare con messa a terra. Questa spina si inserisce solo in una presa dotata di messa a terra. Si tratta di una misura di sicurezza. Se la presa non è adatta alla spina, rivolgersi ad un elettricista che possa sostituire la presa antiquata. Non ignorare mai la ragione per cui è necessaria una spina dotata di messa a terra.
- 11 Evitare di posizionare oggetti sopra il cavo di alimentazione. Non collocare questo prodotto dove il cavo possa essere calpestato.
- 12 Non mettere nulla davanti all'apparecchio che possa interrompere la stampa. Non mettere nulla sul percorso di stampa.
- 13 Attendere che le pagine siano uscite dall'apparecchio prima di raccoglierle.
- 14 Scollegare l'apparecchio dall'alimentazione di rete e rivolgersi al servizio assistenza qualora si verifichi una delle seguenti condizioni:
 - il cavo alimentazione è danneggiato o usurato.
 - è penetrato liquido all'interno dell'apparecchio.
 - l'apparecchio è stato esposto alla pioggia o all'acqua.
 - l'apparecchio non funziona normalmente, pur avendo seguito le istruzioni per l'uso. Intervenire solo sui comandi indicati nelle istruzioni per l'uso. L'intervento inappropriato su altri comandi può danneggiare l'apparecchio e richiedere interventi rilevanti da parte di personale tecnico qualificato per ripristinare l'apparecchio al suo normale utilizzo.
 - Se l'apparecchio è caduto o mostra segni di danneggiamento.
 - Se l'apparecchio mostra un evidente cambiamento nelle prestazioni, indicante la necessità di una revisione.

- 15 Per proteggere l'apparecchio dai picchi temporanei di tensione si raccomanda l'uso di un apposito dispositivo di protezione.
- 16 Per ridurre il rischio di incendio, scosse e danni alle persone, seguire queste avvertenze:
- Non usare questo prodotto in prossimità di apparecchi che funzionano con acqua, in uno scantinato umido o vicino ad una piscina.
 - Usare solo il cavo di alimentazione fornito con l'apparecchio stesso.

Marchi di fabbrica

Il logo Brother è un marchio registrato da Brother Industries, Ltd.

Brother è un marchio registrato da Brother Industries, Ltd.

Multi-Function Link è un marchio registrato da Brother International Corporation.

Windows e Microsoft sono marchi registrati da Microsoft negli Stati Uniti e negli altri Paesi.

Macintosh e TrueType sono marchi registrati da Apple Computer, Inc.

PaperPort e Omnipage OCR sono marchi registrati da ScanSoft, Inc.

Presto! PageManager è un marchio registrato da NewSoft Technology Corporation.

Tutte le aziende i cui programmi software sono citati nel presente manuale hanno un contratto di licenza software specifico per i rispettivi programmi proprietari.

Tutti gli altri marchi e nomi di prodotti citati nella Guida dell'Utente e nella Guida software dell'utente sono marchi registrati delle rispettive società.

Risoluzione dei problemi

Messaggi d'errore

Come ogni altro apparecchio da ufficio che si avvale di una tecnologia avanzata, questo prodotto potrebbe a volte presentare problemi di funzionamento. In tal caso, l'apparecchio individua il problema e visualizza un messaggio di errore sul display. La tabella seguente contiene i messaggi d'errore più comuni.

Non si riesce a risolvere il problema da soli. Se si desidera aiuto, il Brother Solutions Center fornisce le FAQ (domande più frequenti) e i consigli per la risoluzione dei problemi.

Visitare il sito <http://solutions.brother.com>.

MESSAGGI D'ERRORE		
MESSAGGIO D'ERRORE	CAUSA	AZIONE CORRETTIVA
Alta temp.app.	L'interno dell'apparecchio è bollente.	Ascoltare per verificare che la ventola giri. Accertarsi che le aperture di ventilazione non siano coperte o bloccate. Se la ventola gira e le aperture di ventilazione sono libere, far raffreddare l'apparecchio per diversi minuti prima di utilizzarlo nuovamente. Se la ventola non gira, spegnere l'apparecchio e riaccenderlo nuovamente.
Cambia toner	La cartuccia toner sta per esaurire l'inchiostro e dovrà essere sostituita al più presto.	Ordinare subito una nuova cartuccia di toner.
Carta inceppata	Carta inceppata all'interno nell'apparecchio.	(Vedere <i>Inceppamento carta</i> a pag. 6-4.)
Cartucc. assente	La cartuccia toner non è stata installata correttamente.	Reinstallare una cartuccia toner.
Controlla carta	L'apparecchio ha esaurito la carta o la carta non viene caricata correttamente dall'alimentatore.	Reinserire carta nel vassoio, quindi premere Inizio . — OPPURE — Rimuovere la carta e caricarla di nuovo, quindi premere Inizio .
Controlla doc (solo per il modello DCP-7025)	Il documento non è stato inserito correttamente, l'alimentazione non viene eseguita adeguatamente, o un documento proveniente dall'alimentatore automatico era troppo lungo.	Vedere <i>Il documento si inceppa (solo per il modello DCP-7025)</i> a pag. 6-3. Vedere <i>Utilizzo dell'alimentatore automatico documenti (ADF) (solo per il modello DCP-7025)</i> a pag. 1-4.
Coperch.pos.aper	Il coperchio posteriore non è chiuso correttamente.	Chiudere il coperchio posteriore dell'apparecchio.
Coperchio aperto	Il coperchio frontale non è chiuso correttamente.	Chiudere il coperchio frontale dell'unità tamburo.
Dati rimasti	I dati di stampa rimangono nella memoria dell'apparecchio.	Ricominciare a stampare dal computer.
	I dati di stampa rimangono nella memoria dell'apparecchio. Il cavo USB o il cavo parallelo erano scollegati mentre il computer inviava i dati all'apparecchio.	Premere Cancello lavoro . L'apparecchio annulla l'operazione ed espelle la pagina che si stava stampando. Provare nuovamente a stampare.

MESSAGGI D'ERRORE		
MESSAGGIO D'ERRORE	CAUSA	AZIONE CORRETTIVA
Errore tamburo	L'unità tamburo deve essere pulita.	Vedere <i>Pulizia del filo corona</i> a pag. 6-19.
Imposs. iniziare (Inizializzare) Imposs. stampare Scan. imposs.	L'apparecchio ha un problema meccanico.	Spegnere l'alimentazione, poi accenderla nuovamente. Se il messaggio di errore persiste, aspettare qualche minuto e provare ad eseguire ancora una volta la stampa, la copia o la scansione.
Incep. vassoio	Carta inceppata nel vassoio dell'apparecchio.	(Vedere <i>Inceppamento carta</i> a pag. 6-4.)
Incep. carta pos.	Carta inceppata nella parte posteriore dell'apparecchio.	(Vedere <i>Inceppamento carta</i> a pag. 6-4.)
Mancato riscald.	Il gruppo fusore è troppo freddo.	Spegnere l'alimentazione dell'apparecchio e controllarne l'ambiente. Se si trova in un posto troppo freddo o troppo caldo, cercare di raffreddarlo o riscaldarlo accendendo un condizionatore o un impianto di riscaldamento. In alternativa, cambiare posto. Successivamente, accendere l'apparecchio.
Alta temp. unità	Il gruppo fusore è bollente.	
Memoria esaurita	La memoria dell'apparecchio è piena.	(Operazione di copia in corso) Premere Stop/Uscita e attendere finché le altre operazioni in corso sono terminate, poi provare di nuovo. (Operazione di stampa in corso) Ridurre la risoluzione di stampa. (Vedere <i>Scheda Avanzate</i> nella Guida Software dell'utente inclusa nel CD-ROM.)
Raffreddamento Attendere	Temperatura eccessiva dell'unità tamburo o della cartuccia toner. L'apparecchio interrompe l'operazione di stampa in corso e entra in modalità raffreddamento. In modalità raffreddamento si sente la ventola di raffreddamento che gira mentre il visualizzatore dell'apparecchio mostra Raffreddamento e Attendere .	Bisogna attendere 20 minuti per il raffreddamento.
Scanner bloccato	Il sensore del piano dello scanner non si sposta nella posizione di partenza.	Spegnere l'apparecchio, quindi riaccenderlo.
Tamburo in esaur	La durata dell'unità tamburo sta per terminare.	Utilizzare il tamburo finché non si hanno problemi di qualità di stampa; poi sostituire il gruppo tamburo con uno nuovo. Vedere <i>Sostituzione del gruppo tamburo (DR-2000)</i> a pag. 6-23.
Toner vuoto	Il gruppo cartuccia toner e unità tamburo non è stato installato o non è stato installato correttamente. —OPPURE— Il toner è esaurito; la stampa non è possibile.	Reinstallare il gruppo cartuccia toner e unità tamburo. —OPPURE— Sostituire la cartuccia toner con una cartuccia nuova. (Vedere <i>Sostituzione della cartuccia toner (TN-2000)</i> a pag. 6-20.)

Il documento si inceppa (solo per il modello DCP-7025)

Se il documento è inceppato, procedere nel modo seguente:

Documento inceppato nella parte superiore dell'alimentatore automatico

- 1 Rimuovere prima la carta non inceppata.
- 2 Aprire il coperchio dell'alimentatore documenti.
- 3 Tirare il documento inceppato verso sinistra.

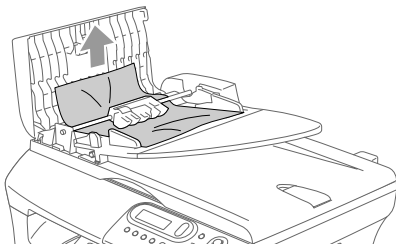

- 4 Chiudere il coperchio dell'alimentatore ADF.
- 5 Premere **Stop/Uscita**.

Documento inceppato all'interno dell'alimentatore automatico

- 1 Rimuovere prima la carta non inceppata.
- 2 Sollevare il coperchio documenti.
- 3 Tirare il documento inceppato verso destra.

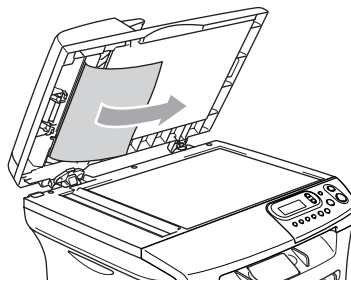

- 4 Chiudere il coperchio documenti.
- 5 Premere **Stop/Uscita**.

—OPPURE—

- 1 Tirare il documento inceppato verso destra.

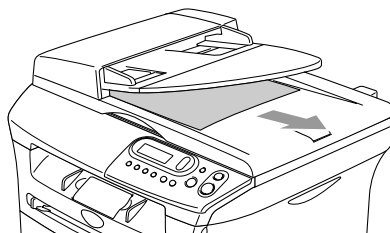

- 2 Premere **Stop/Uscita**.

Inceppamento carta

Per rimuovere gli inceppamenti seguire questa procedura.



AVVERTENZA

Dopo l'utilizzo dell'apparecchio, alcune parti interne risultano bollenti. Aprendo il coperchio anteriore o il coperchio posteriore dell'apparecchio, non toccare mai le parti ombreggiate nella figura seguente.

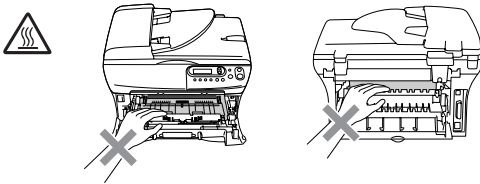

Carta inceppata all'interno nell'apparecchio

- 1 Estrarre completamente il vassoio carta dall'apparecchio.
- 2 Estrarre la carta inceppata dall'apertura del vassoio carta.

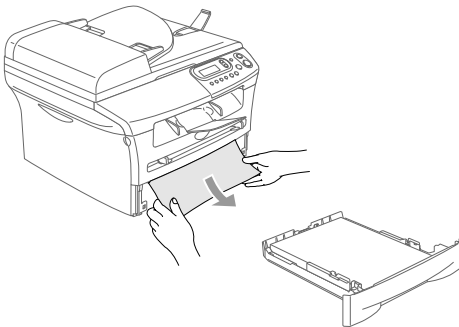

- 3 Aprire il coperchio anteriore.

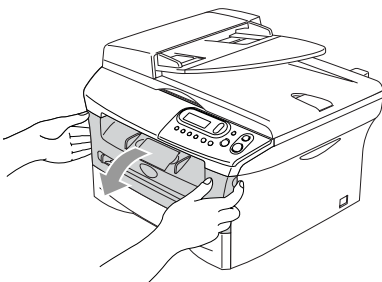

- 4 Rimuovere il gruppo tamburo e cartuccia toner. La carta inceppata potrebbe essere estratta con il gruppo tamburo e cartuccia toner o questo potrebbe liberare la carta in modo da poterla estrarre dall'apertura del vassoio carta.

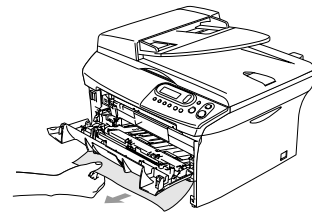
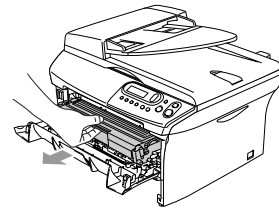

- 5 Non usare forza eccessiva in caso di impossibilità nel rimuovere il gruppo unità tamburo e cartuccia toner. Quale alternativa, sollevare il coperchio dello scanner e, con entrambe le mani, estrarre con cautela la carta inceppata dall'apertura del vassoio uscita carta.

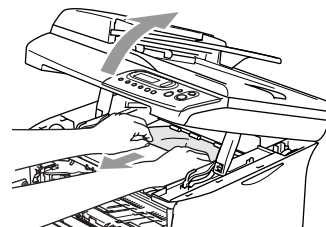

! CAUTELA

Per prevenire i danni all'apparecchio provocati dalle cariche statiche, non toccare gli elettrodi mostrati nel disegno seguente.

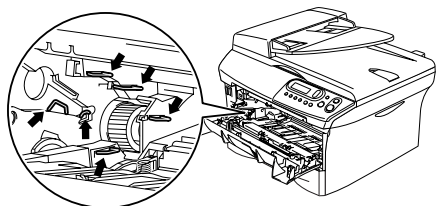

- 6** Reinstallare il gruppo tamburo e cartuccia nell'apparecchio.

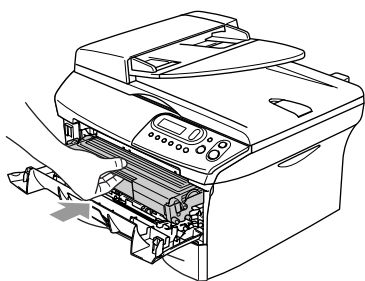

- 7** Chiudere il coperchio anteriore.

- 8** Rimontare il vassoio carta nell'apparecchio.

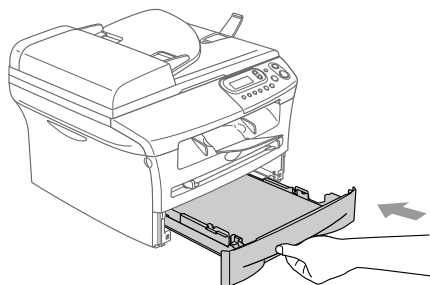

Carta inceppata nella parte posteriore dell'apparecchio

- 1** Aprire il coperchio anteriore.

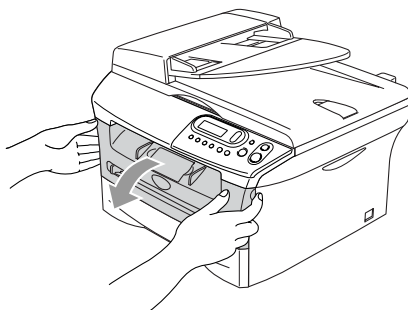

- 2** Rimuovere il gruppo tamburo e cartuccia toner.

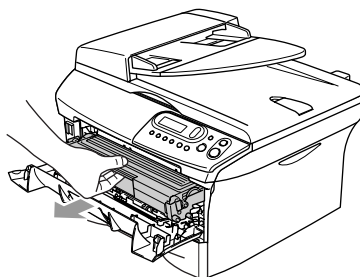

- 3** Aprire il coperchio posteriore.

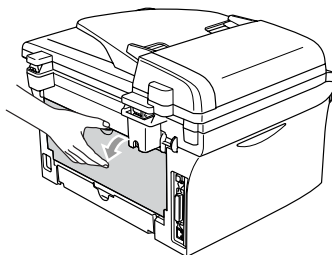

- 4 Tirare la linguetta verso di sé per aprire il coperchio posteriore inclinato.

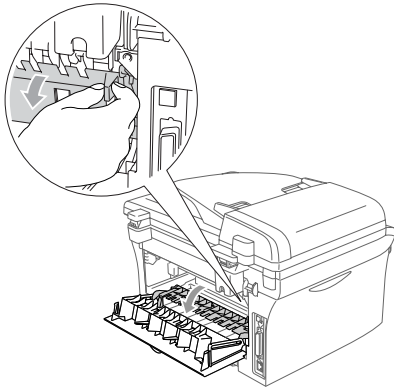

- 5 Estrarre la carta inceppata dal gruppo fusore. In caso di difficoltà nell'estrarre la carta inceppata, spingere la linguetta blu con una mano e con l'altra estrarre delicatamente la carta.

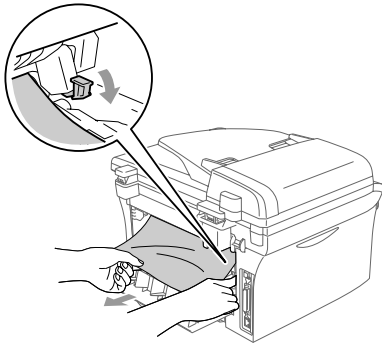

- 6 Chiudere il coperchio posteriore.

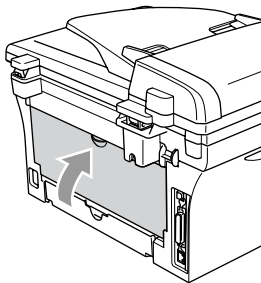

- 7 Reinstallare il gruppo tamburo e cartuccia nell'apparecchio.

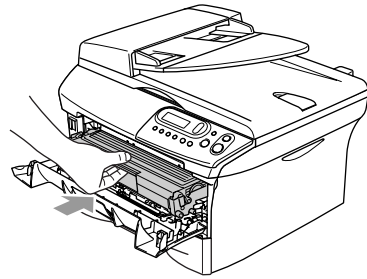

- 8 Chiudere il coperchio anteriore.

La carta si è inceppata all'interno del gruppo tamburo e cartuccia

- 1 Aprire il coperchio anteriore.

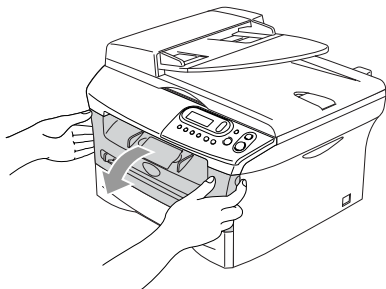

- 2 Rimuovere il gruppo tamburo e cartuccia toner.

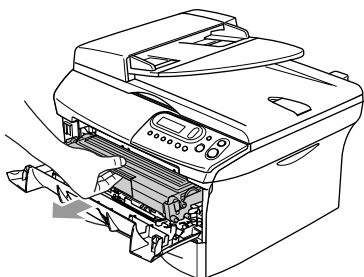

- 3 Spingere verso il basso la leva di bloccaggio sul lato sinistro ed estrarre la cartuccia toner dall'unità tamburo. Estrarre la carta inceppata dall'unità tamburo (se presente).

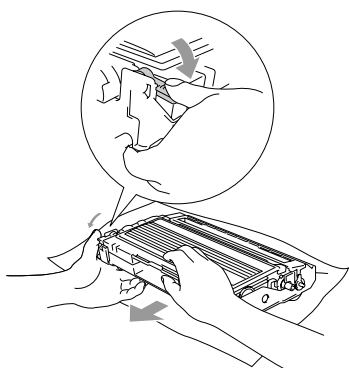

- 4 Reinstallare la cartuccia toner nell'unità tamburo fino a che scatti in posizione. Se montata correttamente, la leva di bloccaggio si alza automaticamente.

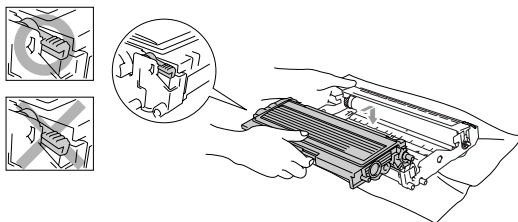

- 5 Reinstallare il gruppo tamburo e cartuccia toner nell'apparecchio.

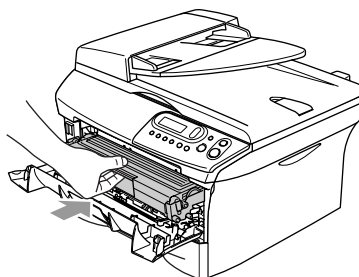

- 6 Chiudere il coperchio anteriore.

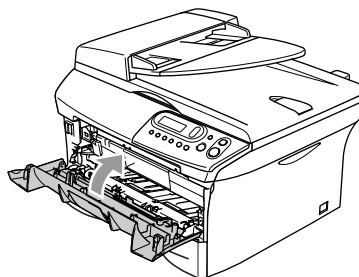

In caso di difficoltà con l'apparecchio

Se si pensa ci sia un problema con l'apparecchio, controllare lo schema che segue e seguire i suggerimenti su come risolvere il problema.

Il Brother Solutions Center fornisce le FAQ (domande più frequenti) e i consigli per la risoluzione dei problemi.

Visitare il sito <http://solutions.brother.com>.





PROBLEMA	SUGGERIMENTI
Problemi con la stampa	
Stampa di qualità scadente	Vedere <i>Miglioramento della qualità di stampa</i> a pag. 6-11.
Righe nere verticali.	Qualche volta è possibile che appaiano strisce o righe nere verticali sulle pagine stampate. Il filo corona primario di stampa dell'unità tamburo potrebbe essere sporco. Pulire il filo corona primario (Vedere <i>Pulizia del filo corona</i> a pag. 6-19).
Problemi con la qualità di copia	
Compaiono strisce nere o punti neri sulle copie.	A volte potrebbero comparire strisce verticali sulle copie. Lo scanner o il filo corona primario di stampa del gruppo tamburo sono sporchi. Pulirli entrambi. (Vedere <i>Pulizia del vetro dello scanner</i> a pag. 6-17 e <i>Pulizia del filo corona</i> a pag. 6-19.)
Problemi con la stampante	
L'apparecchio non stampa.	Accertarsi: <ul style="list-style-type: none"> • che l'apparecchio sia collegato e acceso. —OPPURE— • che la cartuccia toner e l'unità a tamburo siano installate correttamente. (Vedere <i>Sostituzione del gruppo tamburo (DR-2000)</i> a pag. 6-23.) —OPPURE— • Il cavo di interfaccia sia ben collegato tra apparecchio e il computer. (Consultare la Guida di installazione rapida.) —OPPURE— • Controllare se il display mostra messaggi di errore. (Vedere <i>Messaggi d'errore</i> a pag. 6-1.) —OPPURE— • che l'apparecchio sia in funzione. Fare clic su Start e poi su Stampanti e fax. Fare clic con il pulsante destro del mouse su 'Brother DCP-7010 o DCP-7025'. Accertarsi che "Use Printer Offline" non sia selezionato.
L'apparecchio stampa inaspettatamente o stampa materiale privo di senso.	Spegnere l'apparecchio e riaccenderlo nuovamente. Controllare le impostazioni primarie del software applicativo e accertarsi che siano compatibili con l'apparecchio.
L'apparecchio stampa le prime due pagine correttamente, mentre nelle pagine successive manca del testo.	Il computer non riconosce completamente il segnale della memoria di ingresso dell'apparecchio. Accertarsi che i cavi di collegamento dell'apparecchio siano collegati correttamente. (Consultare la Guida di installazione rapida.)
L'apparecchio non riesce a stampare pagine intere di un documento. Viene visualizzato il messaggio Memoria esaurita.	Ridurre la risoluzione di stampa. (Vedere <i>Scheda Avanzate</i> nella Guida Software dell'utente inclusa nel CD-ROM.) Ridurre la complessità del documento e provare ancora. Ridurre la qualità grafica o il numero delle dimensioni dei caratteri nel software applicativo.
Le intestazioni o i piè di pagina vengono visualizzati a video ma non compaiono in stampa.	L'apparecchio è in grado di stampare 62 righe per pagina. Le prime due righe superiori e le due righe inferiori rientrano in una zona dove non è possibile stampare. A tal proposito, regolare i margini superiore e inferiore del documento.

PROBLEMA	SUGGERIMENTI
Problemi di scansione	
Durante la scansione appaiono errori TWAIN.	Controllare che il driver TWAIN Brother sia selezionato come sorgente primaria. In PaperPort®, fare clic su Digitalizza nel menu File e selezionare il driver TWAIN Brother.
Problemi di software	
Non è possibile installare il software o stampare.	Fare girare il programma Ripristina MFL-Pro Suite nel CD-ROM. Questo programma ripara e reinstalla il software.
Impossibile eseguire stampa '2 in 1 o 4 in 1'.	Verificare che le impostazioni del formato carta nell'applicazione corrispondano a quelle del driver della stampante.
Impossibile eseguire la stampa quando si usa Adobe Illustrator.	Provare a ridurre la risoluzione di stampa. (Vedere <i>Scheda Avanzate</i> nella Guida Software dell'utente inclusa nel CD-ROM.)
Quando si usano i font ATM, alcuni caratteri non vengono stampati o vengono stampati sovrapposti.	Se si utilizza Windows® 95/98/98SE/Me, selezionare 'Impostazioni stampante' dal menu 'Avvio'. Selezionare le proprietà del modello 'Brother DCP-7010 o DCP-7025'. Fare clic su 'Spool Setting' sulla scheda 'Dettagli'. Selezionare 'RAW' da 'Spool Data Format.'
Messaggi di errore 'Unable to write to LPT1' o 'LPT1 already in use'	<ol style="list-style-type: none"> 1. Accertarsi che l'apparecchio sia in funzione (inserito nella presa di corrente e acceso) e che sia collegato direttamente al computer attraverso il cavo parallelo bidirezionale IEEE-1284 in dotazione. Il cavo non deve passare attraverso altre periferiche (come unità Zip, unità CD-ROM esterne, commutatori). 2. Controllare che il display dell'apparecchio non visualizzi messaggi di errore. 3. Accertarsi che altri dispositivi che comunicano attraverso la porta parallela (come unità Zip, unità CD-ROM esterne, commutatori) vengano avviati automaticamente insieme al computer. (<i>vedere Esecuzione Automatica o righe di comando Load=, Run= nel file win.ini</i>) 4. Consultare il produttore del computer per confermare che le impostazioni della porta parallela nel BIOS siano impostate in modo da supportare un apparecchio bidirezionale, ossia il modo porta parallela-ECP.
Appare il messaggio 'MFC occupato'.	





PROBLEMA	SUGGERIMENTI
Problemi con l'alimentazione carta	
L'apparecchio non carica la carta. Il display visualizza Controlla carta, Carta inceppata e così via.	Se è vuoto, caricare una nuova risma di carta nel cassetto. Se c'è carta nel cassetto, accertarsi che sia ben allineata. Eliminare eventuali arricciamenti nella carta. A volte è meglio togliere la carta, ribaltare il pacco, e rimetterlo nel vassoio. Controllare la quantità di carta nel cassetto e riprovare. Verificare che non sia selezionata la modalità di alimentazione manuale nel driver della stampante. Se il display visualizza <i>carta inceppata</i> e si hanno ancora dei problemi, vedere <i>Inceppamento carta</i> a pag. 6-4.
L'apparecchio non carica la carta dalla fessura di alimentazione manuale.	Reinserire la carta in modo ben fermo, caricare un foglio alla volta. Controllare che sia selezionata la modalità di alimentazione manuale nel driver della stampante.
Come caricare le buste?	Le buste possono essere caricate dalla fessura di alimentazione manuale. Il software applicativo deve essere impostato per stampare le buste del formato richiesto. Generalmente bisogna utilizzare le impostazioni della pagina o le impostazioni del documento dell'applicativo. Riferirsi al manuale fornito in dotazione con il software applicativo.
Che tipo di carta posso usare?	È possibile utilizzare carta semplice, carta riciclata, buste, lucidi, etichette per stampanti laser. (Per informazioni sulla carta da usare si veda vedere <i>Informazioni sulla carta</i> a pag. 1-6.)
Come estrarre la carta inceppata?	Vedere <i>Inceppamento carta</i> a pag. 6-4.
Problemi con la Qualità di stampa	
Le pagine stampate sono arricciate.	Questo problema può essere causato da carta sottile o spessa di qualità scarsa. Accertarsi di selezionare l'impostazione del tipo di carta adatto al supporto di stampa utilizzato. (Vedere <i>Informazioni sulla carta</i> a pag. 1-6.)
Le pagine stampate sono macchiate.	L'impostazione del tipo di carta non è adatto al supporto di stampa utilizzato— OPPURE —Il supporto di stampa potrebbe essere troppo spesso o troppo ruvido. (Vedere <i>Informazioni sulla carta</i> a pag. 1-6 e <i>Scheda Basic</i> nella Guida Software dell'utente inclusa nel CD-ROM.)
Stampe troppo chiare.	Se l'apparecchio non è collegato ad un computer, disattivare la modalità di risparmio toner nell'impostazione del menu dell'apparecchio. (Vedere <i>Risparmio Toner</i> a pag. 2-2.) Nella scheda delle impostazioni avanzate del driver della stampante, disattivare la modalità di risparmio del toner. (Vedere <i>Scheda Avanzate</i> nella Guida Software dell'utente inclusa nel CD-ROM.) Se lo stampato è una copia, regolare il contrasto. (Vedere <i>Regolazione contrasto</i> a pag. 3-8.)

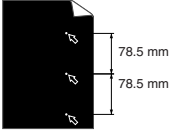
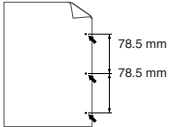

Miglioramento della qualità di stampa

Questa sezione fornisce informazioni sui seguenti argomenti:

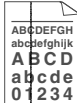
Esempi di qualità scadente	Raccomandazioni
 <p>Debole</p>	<p>Controllare l'ambiente dell'apparecchio. Condizioni quali umidità, alta temperatura e così via possono provocare difetti di stampa. (Vedere <i>Scelta del luogo di installazione</i> a pag. 1-2.)</p> <p>Se tutta la pagina è troppo chiara, la funzione Risparmio toner potrebbe essere attivata. Disattivare la modalità Risparmio toner nelle impostazioni del menu dell'apparecchio o nel driver della stampante. (Vedere <i>Risparmio Toner</i> a pag. 2-2 o <i>Scheda Avanzate</i> nella Guida Software dell'utente inclusa nel CD-ROM.)</p> <p>—OPPURE—</p> <p>Se l'apparecchio non è collegato ad un computer, disattivare la modalità di risparmio toner nell'impostazione del menu dell'apparecchio. (Vedere <i>Risparmio Toner</i> a pag. 2-2.)</p> <p>Pulire il vetro dello scanner laser e il filo corona primario sull'unità tamburo. (Vedere <i>Pulizia del vetro dello scanner</i> a pag. 6-18 e <i>Pulizia del filo corona</i> a pag. 6-19.) Se la qualità di stampa non migliora, installare una nuova unità tamburo.</p> <p>Installare una nuova cartuccia toner. (Vedere <i>Sostituzione della cartuccia toner (TN-2000)</i> a pag. 6-20.)</p>
 <p>Sfondo grigio</p>	<p>Accertarsi che la carta soddisfi i requisiti richiesti. (Vedere <i>Informazioni sulla carta</i> a pag. 1-6.)</p> <p>Controllare l'ambiente di stampa dell'apparecchio. Alta temperatura ed umidità possono scurire lo sfondo. (Vedere <i>Scelta del luogo di installazione</i> a pag. 1-2.)</p> <p>Installare una nuova cartuccia toner. (Vedere <i>Sostituzione della cartuccia toner (TN-2000)</i> a pag. 6-20.)</p> <p>Pulire il filo corona primario dell'unità tamburo. (Vedere <i>Pulizia del filo corona</i> a pag. 6-19.) Se la qualità di stampa non migliora, installare una nuova unità tamburo. (Vedere <i>Sostituzione del gruppo tamburo (DR-2000)</i> a pag. 6-23.)</p>
 <p>False immagini</p>	<p>Accertarsi che la carta soddisfi i requisiti richiesti. Carta ruvida o troppo spessa può provocare questo problema. (Vedere <i>Informazioni sulla carta</i> a pag. 1-6.)</p> <p>Accertarsi di utilizzare il tipo appropriato di supporto nel driver della stampante o nell'impostazione del menu sul Tipo di carta dell'apparecchio. (Vedere <i>Scheda Basic</i> nella Guida Software dell'utente inclusa nel CD-ROM e <i>Impostazioni iniziali</i> a pag. 2-1 nella Guida dell'utente.)</p> <p>Usare una nuova unità tamburo. (Vedere <i>Sostituzione del gruppo tamburo (DR-2000)</i> a pag. 6-23.)</p>
 <p>Macchie di toner</p>	<p>Accertarsi che la carta soddisfi i requisiti richiesti. Carta ruvida può provocare questo problema. (Vedere <i>Informazioni sulla carta</i> a pag. 1-6.)</p> <p>Pulire il filo corona primario dell'unità tamburo. (Vedere <i>Pulizia del filo corona</i> a pag. 6-19 e <i>Pulire l'unità tamburo</i> a pag. 6-12.) Se la qualità di stampa non migliora, installare una nuova unità tamburo. (Vedere <i>Sostituzione del gruppo tamburo (DR-2000)</i> a pag. 6-23.)</p>
 <p>Stampa con vuoti</p>	<p>Accertarsi che la carta soddisfi i requisiti richiesti. (Vedere <i>Informazioni sulla carta</i> a pag. 1-6.)</p> <p>Scegliere la modalità Carta spessa nel driver della stampante o nell'impostazione del menu sul Tipo di Carta, oppure utilizzare carta più sottile di quella utilizzata normalmente. (Vedere <i>Scheda Basic</i> nella Guida Software dell'utente inclusa nel CD-ROM.)</p> <p>Controllare le condizioni dell'ambiente di stampa, perché condizioni come alta umidità possono causare stampa con vuoti. (Vedere <i>Scelta del luogo di installazione</i> a pag. 1-2.)</p> <p>Pulire il filo corona primario dell'unità tamburo. (Vedere <i>Pulizia del filo corona</i> a pag. 6-19.) Se la qualità di stampa non migliora, installare una nuova unità tamburo. (Vedere <i>Sostituzione del gruppo tamburo (DR-2000)</i> a pag. 6-23.)</p>

Esempi di qualità scadente	Raccomandazioni
 <p>Tutto nero</p>	<p>Pulire il filo corona primario dell'unità tamburo. (Vedere <i>Pulizia del filo corona</i> a pag. 6-19.)</p> <p>Se la qualità di stampa non migliora, installare una nuova unità tamburo. (Vedere <i>Sostituzione del gruppo tamburo (DR-2000)</i> a pag. 6-23.)</p>
 <p>Punti bianchi sul testo nero e sulla grafica ad intervalli di 94 mm intervals</p>  <p>Punti neri a intervalli di 78.5 mm</p>	<h2>Pulire l'unità tamburo</h2> <p>Polvere, residui di carta, colla potrebbero attaccarsi sulla superficie del tamburo fotosensibile (OPC) e creare macchie nere o bianche sui documenti stampati. Eseguire alcune copie di pagine bianche. (Vedere <i>Copie multiple</i> a pag. 3-1.)</p> <ol style="list-style-type: none"> 1 Rimuovere il gruppo tamburo e cartuccia, poi togliere la cartuccia toner dall'unità tamburo. 2 Posizionare il campione di stampa davanti l'unità tamburo in modo da sapere l'esatta posizione sul tamburo che crea stampa di scarsa qualità. <div data-bbox="696 716 1053 909" data-label="Image"> </div> 3 Far ruotare a mano l'ingranaggio nero del tamburo controllando la superficie del tamburo in OPC. <div data-bbox="499 971 540 1016" data-label="Image"> </div> <p>Attenzione a non toccare con le dita il tamburo OPC.</p> <div data-bbox="691 1020 1061 1199" data-label="Image"> <p>superficie tamburo OPC</p> </div> 4 Dopo aver individuato il punto sulla superficie del tamburo che equivale al campione di stampa, <i>tamponare</i> delicatamente la superficie del tamburo in OPC con cotone imbevuto con alcol isopropilico. <div data-bbox="499 1306 540 1350" data-label="Image"> </div> <p>Non strofinare perché il movimento potrebbe danneggiare il tamburo.</p> <div data-bbox="696 1354 1053 1561" data-label="Image"> </div> <div data-bbox="499 1541 540 1586" data-label="Image"> </div> <p>Non cercare di pulire la superficie del tamburo OPC con oggetti affilati o appuntiti, come penne a sfera perché potrebbero causare danni permanenti all'unità tamburo.</p> <p>Se la qualità di stampa non migliora, installare un nuovo tamburo. (Vedere <i>Sostituzione del gruppo tamburo (DR-2000)</i> a pag. 6-23.)</p>

Esempi di qualità scadente	Raccomandazioni
 <p>Macchie nere di toner sparse sulla pagina</p>	<p>Accertarsi che la carta soddisfi i requisiti richiesti. (Vedere <i>Informazioni sulla carta</i> a pag. 1-6.)</p> <p>Se si usano etichette per stampante laser, la colla talvolta può aderire alla superficie del tamburo. Pulire l'unità tamburo. (Vedere <i>Pulire l'unità tamburo</i> a pag. 6-12.)</p> <p>Non usare carta con fermagli o graffette perché graffiano la superficie del tamburo fotosensibile.</p> <p>Il tamburo può subire danni se viene lasciato privo di imballo ed esposto alla luce solare diretta o alla luce artificiale.</p> <p>L'unità tamburo potrebbe essere danneggiata. Provare ad installare una nuova unità tamburo. (Vedere <i>Sostituzione del gruppo tamburo (DR-2000)</i> a pag. 6-23.)</p>
 <p>Linee bianche attraverso la pagina</p>	<p>Accertarsi che la carta soddisfi i requisiti richiesti. Carta ruvida o troppo spessa può provocare questo problema. (Vedere <i>Informazioni sulla carta</i> a pag. 1-6.)</p> <p>Accertarsi di utilizzare il tipo appropriato di supporto nel driver della stampante o nell'impostazione del menu sul Tipo di carta dell'apparecchio. (Vedere <i>Scheda Basic</i> nella Guida Software dell'utente inclusa nel CD-ROM, e <i>Impostazioni iniziali</i> a pag. 2-1 nella Guida dell'utente.)</p> <p>Il problema può scomparire da solo. Provare a stampare più pagine fino alla scomparsa del problema, specialmente se l'apparecchio non è stata usato per molto tempo.</p> <p>Pulire il vetro dello scanner laser con un panno morbido. (Vedere <i>Pulizia del vetro dello scanner</i> a pag. 6-18.)</p> <p>L'unità tamburo potrebbe essere danneggiata. Provare ad installare una nuova unità tamburo. (Vedere <i>Sostituzione del gruppo tamburo (DR-2000)</i> a pag. 6-23.)</p>
 <p>Linee attraverso il foglio</p>	<p>Pulire la parte interna dell'apparecchio e il filo corona primario nell'unità tamburo. (Vedere <i>Pulizia del filo corona</i> a pag. 6-19.)</p> <p>Pulire il vetro dello scanner laser con un panno morbido. (Vedere <i>Pulizia del vetro dello scanner</i> a pag. 6-18.)</p> <p>L'unità tamburo potrebbe essere danneggiata. Provare ad installare una nuova unità tamburo. (Vedere <i>Sostituzione del gruppo tamburo (DR-2000)</i> a pag. 6-23.)</p>
 <p>Linee nere verticali</p> <p>Le pagine stampate presentano macchie di toner nel foglio.</p>	<p>Pulire il filo corona primario dell'unità tamburo. (Vedere <i>Pulizia del filo corona</i> a pag. 6-19.)</p> <p>Accertarsi che il filo corona primario sia in posizione di riposo (▲).</p> <p>L'unità tamburo potrebbe essere danneggiata. Usare una nuova unità tamburo. (Vedere <i>Sostituzione del gruppo tamburo (DR-2000)</i> a pag. 6-23.)</p> <p>La cartuccia toner potrebbe essere danneggiata. Usare una nuova cartuccia toner. (Vedere <i>Sostituzione della cartuccia toner (TN-2000)</i> a pag. 6-20.)</p> <p>Accertarsi che nella finestra dello scanner o nel coperchio dell'apparecchio non sia rimasto intrappolato un pezzo di carta.</p>
 <p>Linee bianche attraverso la pagina</p>	<p>Pulire il vetro dello scanner laser con un panno morbido. (Vedere <i>Pulizia del vetro dello scanner</i> a pag. 6-18.)</p> <p>La cartuccia toner potrebbe essere danneggiata. Usare una nuova cartuccia toner. (Vedere <i>Sostituzione della cartuccia toner (TN-2000)</i> a pag. 6-20.)</p>
 <p>Pagina storta</p>	<p>Accertarsi che il supporto di stampa (carta) sia stato caricato correttamente nel vassoio, e che le sue guide non siano state regolate troppo strette o troppo larghe contro il pacco di carta.</p> <p>Regolare correttamente le guide.</p> <p>Se si sta utilizzando la fessura di alimentazione manuale, vedere <i>Per caricare la carta o altri supporti nella fessura di alimentazione manuale</i> a pag. 1-9.</p> <p>Il vassoio carta potrebbe essere troppo pieno.</p> <p>Controllare il tipo e la qualità carta. (Vedere <i>Informazioni sulla carta</i> a pag. 1-6.)</p>

Esempi di qualità scadente	Raccomandazioni
 <p>Foglio arricciato o ondulato.</p>	<p>Controllare il tipo e la qualità carta. Alta temperatura e umidità tendono a far arricciare la carta.</p> <p>Se non si usa spesso l'apparecchio, la carta può essere rimasta troppo a lungo nel cassetto. Ribaltare la risma di carta nel cassetto. Inoltre, smuovere la risma e ruotarla di 180° nel cassetto.</p>
 <p>Grinze o sgualciture</p>	<p>Accertarsi che la carta sia stata caricata correttamente.</p> <p>Controllare il tipo e la qualità carta. (Vedere <i>Informazioni sulla carta</i> a pag. 1-6.)</p> <p>Ribaltare la risma nel cassetto o ruotarla di 180° nel cassetto.</p>

Come modificare la lingua del display

È possibile modificare la lingua del display.

- 1 Premere **Menu** e ▲ o ▼ per selezionare 1.Setup generale.
Premere **Set**.
- 2 Premere ▲ o ▼ per selezionare 0.Lingua locale.
Premere **Set**.
- 3 Premere ▲ o ▼ per selezionare la lingua.
Premere **Set**.
- 4 Premere **Stop/Uscita**.

Imballaggio e spedizione dell'apparecchio

Ogni volta che si trasporta l'apparecchio, è essenziale riportarlo nell'imballaggio originale. Se non viene correttamente imballato, l'apparecchio può subire danni. In tal caso la garanzia non copre i costi di riparazione/sostituzione dell'apparecchio.

- 1 Spegnerne l'alimentazione dell'apparecchio.
- 2 Scollegare l'apparecchio dalla presa a muro.
- 3 Togliere il cavo dall'apparecchio.
- 4 Aprire il coperchio anteriore.
- 5 Rimuovere il gruppo tamburo e cartuccia toner. Lasciare la cartuccia toner installata nell'unità tamburo.
- 6 Mettere il gruppo comprendente la cartuccia toner e il tamburo nell'involucro di plastica e sigillarlo.
- 7 Chiudere il coperchio anteriore.

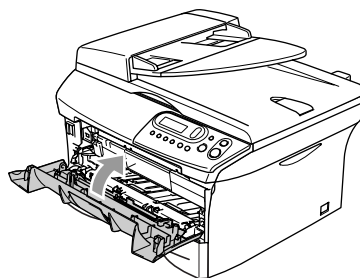

- 8 Avvolgere l'apparecchio nell'involucro di plastica e confezionarlo nell'imballo originale.

- 9 Confezionare il tamburo e la cartuccia toner, il cavo di alimentazione CA e i manuali nella confezione originale come mostrato nella figura seguente:

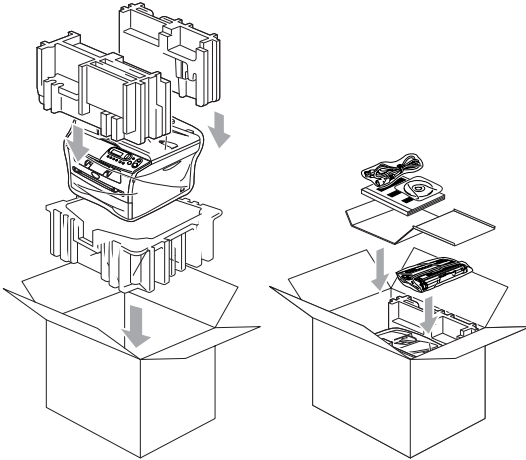

- 10 Chiudere l'imballo e sigillarlo con nastro adesivo.

Manutenzione ordinaria

! CAUTELA

Il tamburo contiene toner, maneggiarlo con cura. Pulire o rimuovere immediatamente con acqua fredda, dalle mani o dai vestiti, il toner che eventualmente esce dalla cartuccia.

Pulizia dell'esterno dell'apparecchio

! CAUTELA

- Usare detergenti neutri. La pulizia con liquidi volatili come solvente o benzina danneggia la superficie esterna dell'apparecchio.
- Non utilizzare materiali per la pulizia che contengono ammoniaca.
- Non usare alcol isopropilico per pulire il pannello dei comandi. Potrebbe danneggiare il pannello.

- 1 Estrarre completamente il vassoio carta dall'apparecchio.

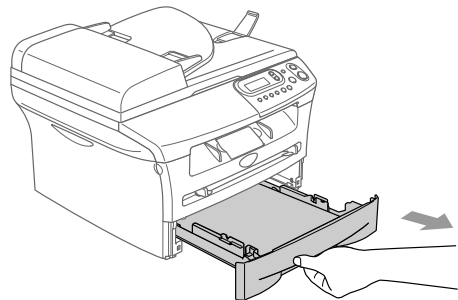

- 2 Pulire l'esterno dell'apparecchio con un panno morbido ed eliminare la polvere.

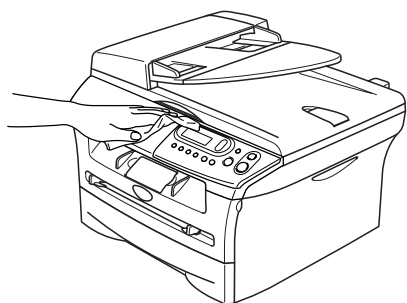

- 3 Rimuovere qualsiasi materiale residuo all'interno del vassoio carta.

- 4 Pulire l'interno e l'esterno del vassoio carta con un panno morbido ed eliminare la polvere.

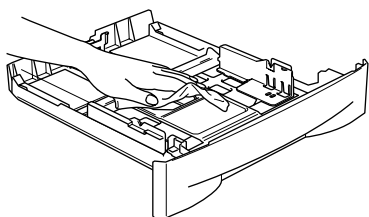

- 5 Ricaricare la carta e inserire il vassoio carta nell'apparecchio.

Pulizia del vetro dello scanner

Spegnere l'apparecchio e sollevare il coperchio documenti. Pulire il piano dello scanner con alcol isopropilico ed un panno morbido privo di peli.

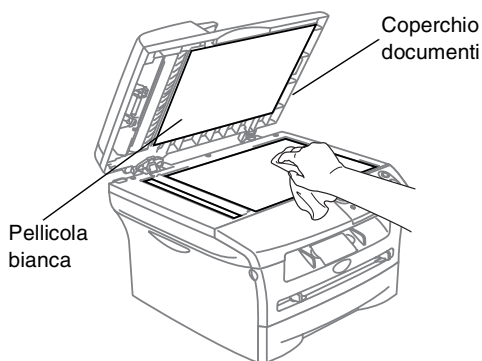

Nell'unità di alimentazione, pulire la pellicola bianca e la striscia di vetro sotto la pellicola con alcol isopropilico ed un panno privo di peli.

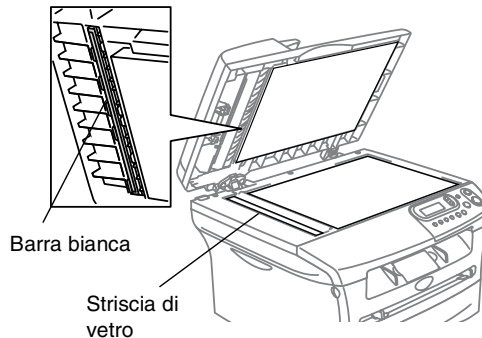

Pulizia del vetro dello scanner

! CAUTELA

- Non usare alcol isopropilico per pulire il vetro dello scanner laser.
- Non toccare la finestra dello scanner laser con le dita.

- 1 Prima di pulire l'interno dell'apparecchio, spegnere l'alimentazione dell'apparecchio.
- 2 Aprire il coperchio anteriore ed estrarre il gruppo tamburo e cartuccia toner.

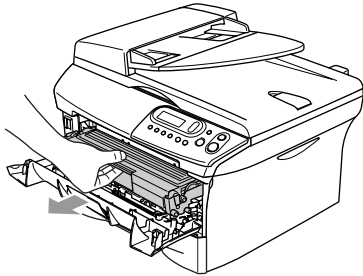

! AVVERTENZA

Dopo l'utilizzo dell'apparecchio, alcune parti interne dell'apparecchio sono **ROVENTI!** Aprendo il coperchio anteriore dell'apparecchio, non toccare mai le parti ombreggiate nella figura seguente.

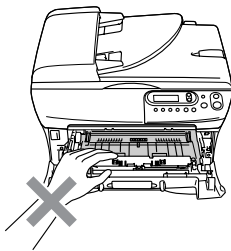

! CAUTELA

Per evitare danni all'apparecchio a causa delle cariche statiche, non toccare gli elettrodi indicati nella figura seguente.

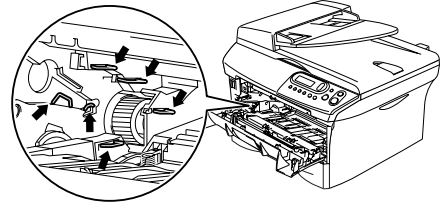

- 3 Pulire delicatamente il vetro dello scanner laser con un panno morbido asciutto, pulito e senza peli. Non usare alcol isopropilico.

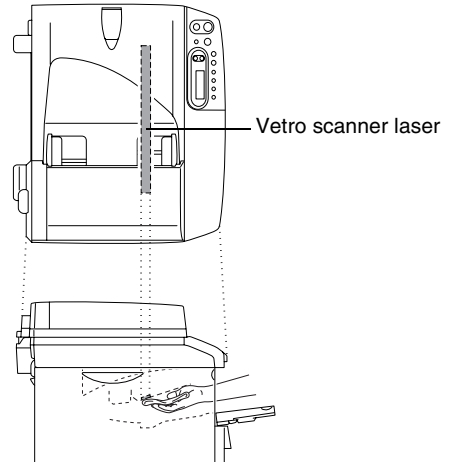

- 4 Reinstallare il gruppo tamburo e cartuccia nell'apparecchio.

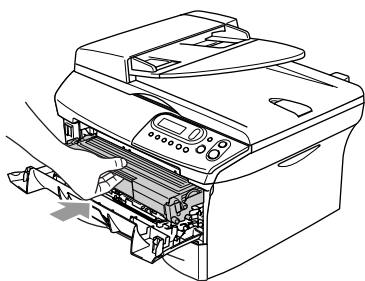

- 5 Chiudere il coperchio anteriore.

- 6 Successivamente, accendere l'alimentazione dell'apparecchio.

Pulizia del filo corona

Si raccomanda di appoggiare il tamburo e la cartuccia toner su un panno o un grande foglio di carta (da gettare dopo l'uso) per evitare lo spargimento del toner.

- 1 Aprire il coperchio anteriore ed estrarre il gruppo tamburo e cartuccia toner.

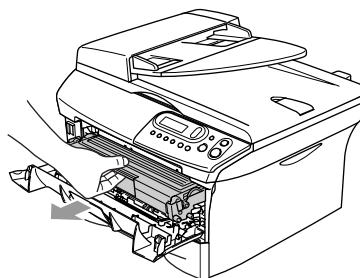

- 2 Pulire il filo corona primario nell'unità tamburo, facendo scorrere delicatamente avanti e indietro più volte l'apposita linguetta blu.

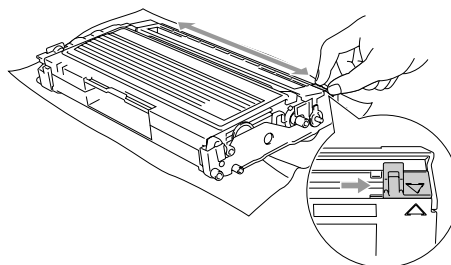

- 3 Rimettere a posto la linguetta blu e farla scattare in posizione di riposo (▼).

! CAUTELA

Se non si riporta la linguetta blu in posizione di riposo (▼), le pagine stampate potrebbero contenere strisce verticali nere.

- 4 Reinstallare il gruppo tamburo e cartuccia toner nell'apparecchio.

- 5 Chiudere il coperchio anteriore.

Sostituzione della cartuccia toner (TN-2000)

La cartuccia toner può stampare *fino a 2.500* pagine. Quando la cartuccia toner sta per terminare, viene visualizzato sullo schermo LCD il messaggio *Cambia toner*. L'apparecchio viene fornito con una cartuccia toner di partenza da sostituire dopo circa 1.500 pagine. Il numero effettivo di pagine dipende dal tipo di documenti stampati nella media (per esempio, lettere o immagini dettagliate).



Nota

È bene tenere una cartuccia toner di scorta, da sostituire quando compare il messaggio *Cambia toner*.

La cartuccia toner deve essere smaltita secondo le disposizioni di legge, separatamente dai rifiuti domestici. Accertarsi di sigillare la cartuccia toner in modo che la polvere di toner non fuoriesca. In caso di chiarimenti, contattare il servizio locale per lo smaltimento rifiuti.

Si raccomanda di pulire l'apparecchio e l'unità tamburo quando si sostituisce la cartuccia toner. (Vedere *Pulizia del vetro dello scanner* a pag. 6-18 e *Pulizia del filo corona* a pag. 6-19.)

Come sostituire la cartuccia toner



AVVERTENZA

Dopo aver utilizzato l'apparecchio, alcune parti interne dell'apparecchio sono **ROVENTI!** Non toccare mai le parti ombreggiate indicate in figura.

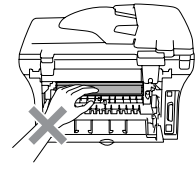
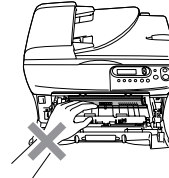

- 1 Aprire il coperchio anteriore ed estrarre il gruppo tamburo e cartuccia toner.

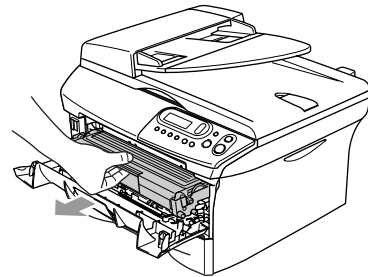

CAUTELA

Per evitare danni all'apparecchio a causa delle cariche statiche, non toccare gli elettrodi indicati nella figura seguente.

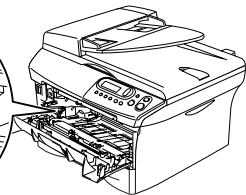
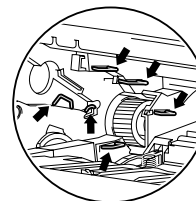

- 2 Spingere verso il basso la leva di bloccaggio sul lato sinistro ed estrarre la cartuccia toner dall'unità tamburo.

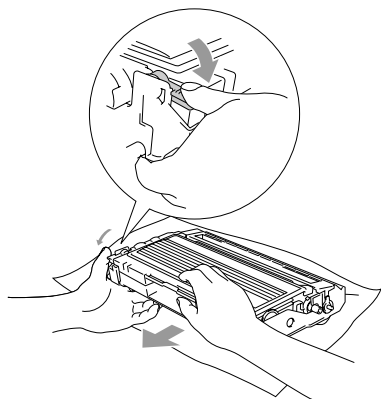

! CAUTELA

- Si raccomanda di appoggiare il tamburo su un panno o un grande foglio di carta (da gettare dopo l'uso) per evitare lo spargimento del toner.
- Maneggiare con cura la cartuccia toner. Pulire o rimuovere immediatamente con acqua fredda dalle mani o dai vestiti il toner che eventualmente esce dalla cartuccia.

- 3 Disimballare la nuova cartuccia toner. Riporre la cartuccia toner usata nella busta di alluminio e smaltirla secondo le disposizioni di legge.

! CAUTELA

- Le stampanti Brother sono studiate per operare con toner di una particolare specifica e a lavorare ad un livello di prestazione ottimale se utilizzate con cartucce toner Brother originali (**TN-2000**). Brother non può garantire tale prestazione ottimale se vengono utilizzate cartucce toner aventi diverse caratteristiche. Per questo motivo, Brother consiglia di non utilizzare per questa stampante cartucce diverse dalle originali Brother e di non rigenerare le cartucce vuote con toner proveniente da altre fonti. Nel caso che l'unità tamburo o altre parti dell'apparecchio risultassero danneggiate dall'uso di toner o di cartucce toner diversi dai prodotti originali Brother, a causa dell'incompatibilità o della mancanza di idoneità di quei prodotti con quest'apparecchio, qualsiasi riparazione necessaria non sarà coperta dalla garanzia.
- Non aprire la confezione della cartuccia toner fino al momento dell'installazione nell'apparecchio. Se la cartuccia toner viene lasciata priva di confezione per un lungo periodo, la sua durata diminuisce.

! CAUTELA

Non toccare le parti ombreggiate indicate nelle figure per evitare qualsiasi riduzione nella qualità di stampa.

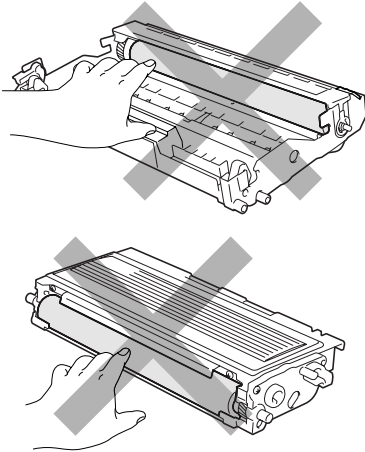

- 4** Scuotere delicatamente la cartuccia toner orizzontalmente per cinque o sei volte per pareggiare il toner al suo interno.

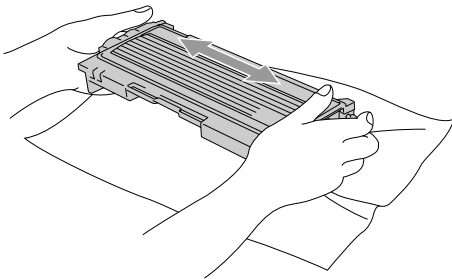

- 5** Rimuovere la protezione.

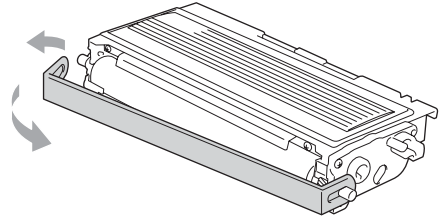

- 6** Inserire la cartuccia toner nuova nell'unità tamburo fino a che scatta nella sua posizione. Se montata correttamente, la leva di bloccaggio si alza automaticamente.

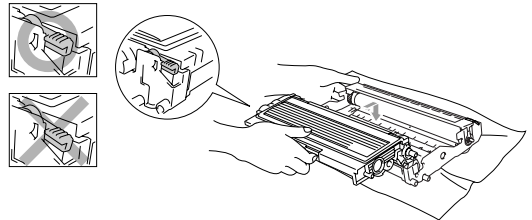

- 7** Pulire il filo corona primario nell'unità tamburo, facendo scorrere delicatamente avanti e indietro più volte l'apposita linguetta blu. Riportare la linguetta blu nella sua posizione originale (▼) prima di reinstallare il tamburo e la cartuccia toner.

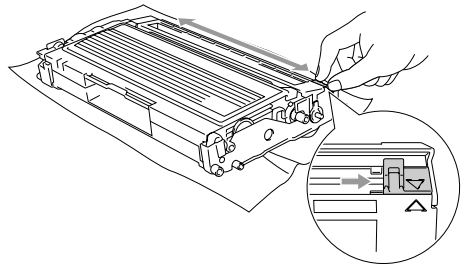

- 8** Installare il gruppo tamburo e cartuccia toner nell'apparecchio.
- 9** Chiudere il coperchio anteriore.

Sostituzione del gruppo tamburo (DR-2000)

L'apparecchio impiega un tamburo per creare immagini di stampa su carta. Se il display LCD mostra il messaggio

Tamburo in esaur, il tamburo sta arrivando alla fine della sua durata prevista ed è necessario acquistarne uno nuovo.

Anche se viene visualizzato il messaggio Tamburo in esaur, si può continuare a stampare per un po' senza dover sostituire subito il tamburo. Tuttavia se si riscontra un deterioramento notevole della qualità della stampa (anche prima che venga visualizzato il messaggio Tamburo in esaur), è necessario sostituire il tamburo. Pulire l'apparecchio quando si sostituisce il tamburo. (Vedere *Pulizia del vetro dello scanner* a pag. 6-18.)

! CAUTELA

Quando si smonta il tamburo, maneggiarlo con cura perché contiene toner. Pulire o rimuovere immediatamente con acqua fredda dalle mani o dai vestiti il toner che eventualmente esce dalla cartuccia.

Nota

Il tamburo fa parte del materiale di consumo e va sostituito periodicamente. Ci sono molti fattori che determinano la vita effettiva del tamburo, come temperatura, umidità, tipo di carta e di toner impiegati, numero di pagine per operazione di stampa. La vita stimata di un tamburo arriva *fino a* 12.000 pagine. Il numero di pagine effettivamente stampabili con lo stesso tamburo può essere significativamente inferiore a quello stimato. Il fabbricante non ha il controllo sui molti fattori che ne influenzano la durata, e non può pertanto garantire un numero minimo di pagine stampabili con lo stesso tamburo.

! AVVERTENZA

Dopo l'utilizzo dell' apparecchio, alcune parti interne dell'apparecchio sono **ROVENTI!**. Di conseguenza, si presti attenzione.

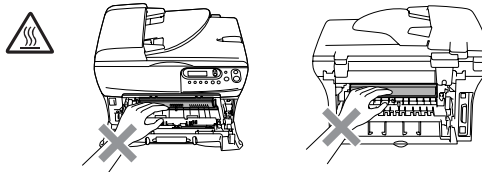

- 1 Aprire il coperchio anteriore ed estrarre il gruppo tamburo e cartuccia toner.

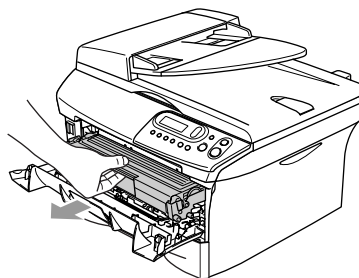

! CAUTELA

Per evitare danni all'apparecchio a causa delle cariche statiche, non toccare gli elettrodi indicati nella figura seguente.

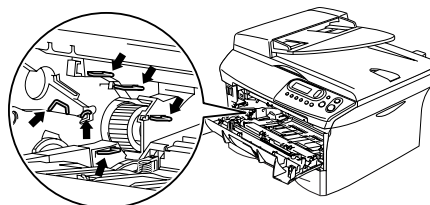

- 2 Spingere verso il basso la leva di bloccaggio sul lato sinistro ed estrarre la cartuccia toner dall'unità tamburo.

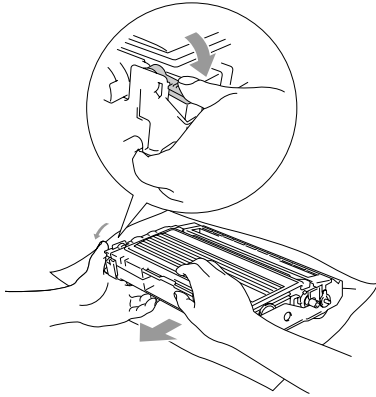

Nota

- Il tamburo usato deve essere smaltito secondo le disposizioni di legge, separatamente dai rifiuti domestici. Accertarsi di sigillare il tamburo in modo che la polvere di toner non fuoriesca. In caso di chiarimenti, contattare il servizio locale per lo smaltimento rifiuti.
- Non aprire la confezione del tamburo fino al momento dell'installazione. Inserire il vecchio tamburo nel sacchetto di plastica.

- 3 Rimontare la cartuccia toner nel nuovo gruppo tamburo. Se montata correttamente, la leva di bloccaggio si alza automaticamente.

- 4 Installare il gruppo tamburo e cartuccia toner nell'apparecchio.

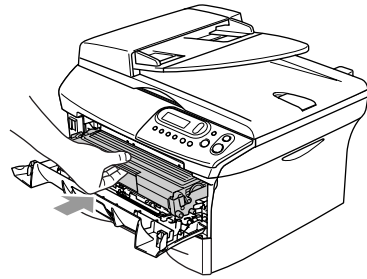

- 5 Premere **Opzioni**.

Cambia tamburo?
▲ Si ▼ No

Per confermare l'installazione di un nuovo tamburo, premere ▲.

- 6 Quando il display visualizza **Accettato**, chiudere il coperchio anteriore.

Informazioni sull'apparecchio

Controllo numero seriale

Il numero seriale dell'apparecchio è indicato sul display.

- 1 Premere **Menu** e ▲ o ▼ per selezionare 3.Info.apparech. o 4.Info.apparech..

Premere **Set**.

- 2 Premere ▲ o ▼ per selezionare 1.N. di Serie.

```
Info.apparech.
1.N. di Serie
```

Premere **Set**.

- 3 Premere **Stop/Uscita**.

Controllo contapagine

È possibile visualizzare il contapagine dell'apparecchio per le copie, le stampe, i resoconti.

- 1 Premere **Menu** e ▲ o ▼ per selezionare 3.Info.apparech. o 4.Info.apparech..

Premere **Set**.

- 2 Premere ▲ o ▼ per selezionare 2.Contatore pag..

```
Info.apparech.
2.Contatore pag.
```

Premere **Set**.

- 3 Premere ▲ o ▼ per selezionare Totale, Lista, Stampa o Copia.

```
Contatore pag.
Totale:      XXXXX
```

```
Contatore pag.
Lista:       XXXXX
```

```
Contatore pag.
Stampa:     XXXXX
```

```
Contatore pag.
Copia:      XXXXX
```

- 4 Premere **Stop/Uscita**.

Controllo della durata del tamburo

La durata del tamburo dell'apparecchio è indicata sul display.

- 1 Premere **Menu** e ▲ o ▼ per selezionare 3.Info.apparech. o 4.Info.apparech..

Premere **Set**.

- 2 Premere ▲ o ▼ per selezionare 3.Vita tamburo.

```
Info.apparech.
3.Vita tamburo
```

Premere **Set**.

- 3 Premere **Stop/Uscita**.

Programmazione a schermo

Questo apparecchio si avvale della programmazione a schermo per garantire un utilizzo semplice. Questo tipo di programmazione, infatti, risulta facile ed intuitiva e consente all'utilizzatore di trarre il massimo vantaggio dalle funzionalità dell'apparecchio.

Con la programmazione a schermo, basta seguire i messaggi guida che appaiono sul display a cristalli liquidi. Questi messaggi guidano l'utente passo dopo passo nella selezione delle funzioni dei vari menu, delle opzioni di programmazione e delle impostazioni.

Tabella Menu

La tabella menu che inizia a pagina A-3 aiuta a comprendere le scelte dei menu e le opzioni disponibili nei programmi dell'apparecchio. Una volta acquisita familiarità con la programmazione, è possibile utilizzare la tabella Menu quale riferimento veloce per modificare le impostazioni.

Modalità Menu

	Per accedere al menu
 	Per scorrere il livello del menu visualizzato
	Per accettare un'opzione Per passare al livello successivo del menu
	Per uscire dal menu

È possibile accedere alla modalità menu premendo **Menu**.

Una volta richiamato il menu, premere o per scorrere nel Menu principale.

Selez e Set
1.Setup generale

Selez e Set
2.Copia

⋮

Selez e Set
3.Info.apparech.

Per il modello DCP-7010L:

3.Info.apparech.

Per il modello DCP-7025:

4.Info.apparech.

Per scorrere più velocemente ciascun livello del menu, premere la freccia corrispondente alla direzione desiderata: ▲ o ▼.

Selezionare un'opzione premendo **Set** quando l'opzione desiderata viene visualizzata sul display.

Il display visualizza quindi il livello successivo del menu.

Premere ▲ o ▼ per visualizzare la selezione del menu successivo.

Premere **Set**.

Una volta terminata l'impostazione delle opzioni, il display visualizza il messaggio *Accettato*.

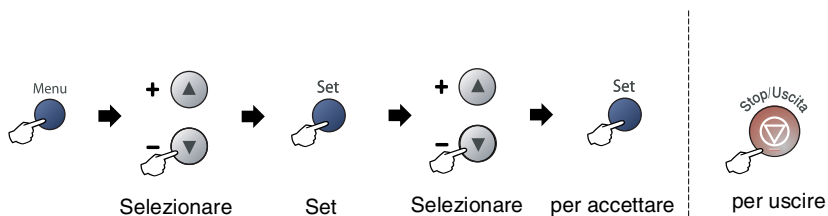

Menu principale	Sottomenu	Selezioni menu	Opzioni	Descrizioni	Pagina	
1. Setup generale	1. Tipo carta	—	Sottile Normale Spessa Piu' spessa Acetato Carta Riciclata	Imposta il tipo di carta per il vassoio.	2-1	
	2. Formato carta	—	A4 Letter Executive A5 A6 B5 B6	Imposta il formato carta per il vassoio.	2-1	
	3. Segn. acustico	—	Alto Med Basso No	Regola il volume del segnale acustico.	2-2	
	4. Ecologia	1. Rispar toner	—	Si No	Prolunga la vita della cartuccia toner.	2-2
		2. Riposo	—	(0-99) 05 Min	Risparmio energetico.	2-3
	5. Contrasto LCD	—	Chiaro Scuro	Regola il contrasto dell'LCD.	2-3	
	6. Impost. Utente	—	—	—	È possibile stampare un elenco delle impostazioni correnti.	2-3
2. Copia	0. Lingua locale	—	In base al paese	Permette di modificare la lingua del display.	6-15	
	1. Qualità	—	Testo Auto Foto	Imposta la risoluzione delle copie per il tipo di documento prescelto.	3-7	
	2. Contrasto	—	▼ - □ □ □ □ ■ + ▲ ▼ - □ □ □ □ □ + ▲ ▼ - □ □ ■ □ □ + ▲ ▼ - □ ■ □ □ □ + ▲ ▼ - ■ □ □ □ □ + ▲	Regola il contrasto delle copie.	3-8	

Nota

Le impostazioni di fabbrica sono riportate in grassetto.

A

Menu principale	Sottomenu	Selezioni menu	Opzioni	Descrizioni	Pagina
3. Stampante (solo per il modello DCP-7025)	1. Emulazione	—	Auto HP LaserJet BR-Script 3	Seleziona il modo di emulazione.	Consultare la Guida Software dell'utente sul CD-ROM
	2. Opzioni stampa	1. Font interni	—	Stampa una lista dei font interni dell'apparecchio o le impostazioni correnti della stampante.	
		2. Configurazione	—		
	3. Reset stampant	—	—	Ripristina le impostazioni PCL di fabbrica dell'apparecchio.	
3. Info. apparecch. (solo per il modello DCP-7010L)	1. N. di Serie	—	—	Permette di verificare il numero seriale dell'apparecchio.	6-25
	2. Contatore pag.	—	Totale Copia Stampa Lista	Permette di verificare il numero di pagine stampate dall'apparecchio.	6-25
	3. Vita tamburo	—	—	Si può controllare la percentuale residua della vita del tamburo.	6-25
4. Info. apparecch. (solo per il modello DCP-7025)	1. N. di Serie	—	—	Permette di verificare il numero seriale dell'apparecchio.	6-25
	2. Contatore pag.	—	Totale Copia Stampa Lista	Permette di verificare il numero di pagine stampate dall'apparecchio.	6-25
	3. Vita tamburo	—	—	Si può controllare la percentuale residua della vita del tamburo.	6-25



Nota

Le impostazioni di fabbrica sono riportate in grassetto.

Descrizione del prodotto

Generale

Capacità della memoria	16 MB (DCP-7010L) 32 MB (DCP-7025)
Alimentatore automatico documenti (ADF) (solo per il modello DCP-7025)	Fino a 35 pagine
Vassoio carta	250 fogli (80 g/m ²)
Tipo di stampante	Laser
Metodo di stampa	Elettrofotografia a mezzo scansione con laser a semiconduttore
LCD (Display a cristalli liquidi)	16 caratteri × 2 linee
Alimentazione	220 - 240 V 50/60 Hz
Consumo di energia	Copia: Mediocrità 460 W Riposo: Mediocrità 10 W Standby: Mediocrità 75 W
Ingombro	DCP-7010L

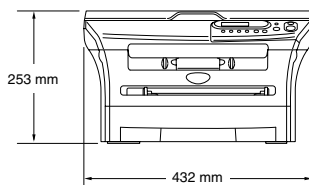

DCP-7025

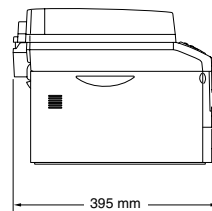
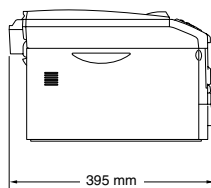
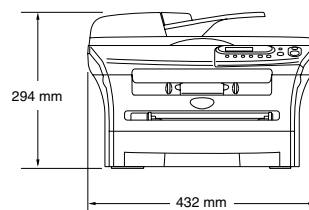

Peso	Senza gruppo tamburo e gruppo toner: 8.3 kg (DCP-7010L) 9.45 kg (DCP-7025)
-------------	--

Rumore	In funzione: 53 dB A o valore inferiore Standby: 30 dB A o valore inferiore
---------------	--

Temperatura	In funzione:	10 - 32,5°C
	Conservazione:	0 - 40°C
Umidità:	In funzione:	da 20 a 80% (senza condensa)
	Conservazione:	da 10 a 90% (senza condensa)

Supporti di stampa

Ingresso carta

Vassoio carta

- Tipo carta:
Carta liscia, carta riciclata o lucidi
- Formato carta:
A4, Letter, Executive, A5, A6, B5 e B6
- Grammatatura carta:
60 - 105 g/m²
- Capacità max. vassoio carta:
Fino a 250 fogli da 80 g/m² di carta semplice o fino a 10 acetati.

Fessura alimentazione manuale

- Tipo carta:
Carta semplice, carta riciclata, lucidi, buste, carta per macchine da scrivere o etichette
- Formato carta:
Larghezza: 69,9 - 215,9 mm
Lunghezza: 116 - 406,4 mm
- Grammatatura carta:
60 - 161 g/m²
- Capacità max. vassoio carta: Un foglio alla volta

Uscita carta

Fino a 100 fogli di carta normale formato A4 (emessi con il lato stampato verso il basso sul vassoio uscita carta)



Nota

- Per evitare sbavature d'inchiostro, si consiglia di rimuovere immediatamente i fogli di carta lucida e o le etichette, non appena vengono espulsi nel vassoio uscita carta.
- Per ulteriori dettagli, vedere *Informazioni sulla carta* a pag. 1-6.

Copia

Colore/Bianco e nero	Bianco e nero
Dimensioni documento	Larghezza ADF: da 147,3 mm a 215,9 mm (Solo per il modello DCP-7025) Altezza ADF: da 147,3 mm a 356 mm (Solo per il modello DCP-7025) Larghezza piano scanner: Max 215,9 mm Altezza piano scanner: Max 297 mm
Copie Multiple	Fino a 99 pagine impilate Ordina fino a 99 pagine (solo per il modello DCP-7025)
Ingrandimento/Riduzione	da 25% a 400% (in incrementi dell'1%)
Risoluzione	600 x 300 dpi

Scanner

Colore/Bianco e nero	Colore/Bianco e nero
Conformità TWAIN	Sì (Windows® 98/98SE/Me/2000 Professional/XP/Windows NT® Workstation Versione 4.0) Mac OS® 9.1 - 9.2/Mac OS® X 10.2.4 o versione superiore
Conformità WIA	Sì (Windows® XP)
Profondità Colore	colore 24 bit
Risoluzione	Massimo 9600 x 9600 dpi (interpolata)* Massimo 600 x 2400 dpi (ottica) <small>* Massimo 1200 x 1200 dpi scansione con Windows® XP (si può selezionare la risoluzione fino a 9600 x 9600 dpi con il programma di utilità Brother per scanner)</small>
Dimensioni documento	Larghezza ADF: da 147,3 mm a 215,9 mm (Solo per il modello DCP-7025) Altezza ADF: da 147,3 mm a 356 mm (Solo per il modello DCP-7025) Larghezza piano scanner: Max 215,9 mm Altezza piano scanner: Max 297 mm
Larghezza scansione	215,9 mm
Scala di grigi	256 livelli



Nota

La scansione Mac OS® X è supportata in Mac OS® X 10.2.4 o superiore.

Stampante

Emulazione	Brother Printing System per Windows® PCL6 e BR-Script (PostScript®) Livello 3
Driver stampante	Supporto per Windows® 98/98SE/Me/2000 Professional/XP/ Windows NT® Workstation Versione 4.0 Supporto per Mac OS® 9.1 - 9.2/Mac OS® X 10.2.4 o versione superiore
Risoluzione	HQ1200 (Max. 2400 x 600 punti per pollice (dpi))
Qualità stampa	Modalità di stampa normale Modalità di stampa economica (risparmio toner)
Velocità di stampa	Fino a 20 pagine/minuto (formato A4) * In base a un modello standard Brother. Escluso il tempo necessario per caricare la carta.
Prima stampa	Meno di 10 secondi

Interfacce

Interfaccia	Cavo raccomandato
Parallelo	Cavo parallelo bidirezionale schermato a norma IEEE1284 di lunghezza non superiore a 2,0 m.
USB	Cavo USB 2.0 ad alta velocità non più lungo di 2,0 metri.

(I cavi non sono inclusi.)



Nota

L'apparecchio dispone di un'interfaccia USB 2.0 a full-speed. L'interfaccia è compatibile con l'USB 2.0 ad alta velocità; tuttavia, la velocità massima di trasferimento dati sarà 12 Mbit/s. È possibile connettere l'apparecchio ad un computer con un'interfaccia USB 1.1.

Accertarsi di utilizzare un cavo USB 2.0 non più lungo di 2,0 metri.

Requisiti del computer

Requisiti minimi di sistema						
Piattaforma computer e versione sistema operativo		Velocità minima elaboratore	RAM minima	RAM consigliata	Spazio disponibile su disco rigido	
					per Driver	per Applicazioni
Sistema operativo Windows®	98, 98SE	Pentium® II o equivalente	32 MB	64 MB	90 MB	130 MB
	Me		64 MB	128 MB		
	NT® Workstation 4.0				128 MB	256 MB
	2000 Professional					
XP ¹						
Sistema operativo Apple® Macintosh®	Mac OS® 9.1 - 9.2 (Solo stampa e scansione ²)	Tutti i modelli base soddisfano i requisiti minimi		64 MB	80 MB	200 MB
	Mac OS® X 10.2.4 o superiore		128 MB	160 MB		

NOTA: Tutti i marchi registrati riportati nel presente manuale sono proprietà delle rispettive società.

Per gli ultimi driver, vedere il Brother Solutions Center all'indirizzo: <http://solutions.brother.com/>

- 1 Scansione fino a 1200 x 1200 dpi con il sistema operativo Windows® XP. (È possibile selezionare risoluzioni fino a 9600 x 9600 utilizzando l'Utilità Brother.)
- 2 Il tasto "Scan" dedicato è supportato in Mac OS® X 10.2.4 o versione superiore.

Materiali di consumo

Vita cartuccia toner

Toner partenza: fino a 1.500 pagine*

Standard (TN-2000): fino a 2.500 pagine*

*(stampando carta formato letter o A4 al 5% di copertura)

Nota

La durata attesa del Toner dipende molto dal tipo di stampa mediamente effettuata.

Durata attesa tamburo (DR-2000)

Fino a 12.000 pagine

Nota

Ci sono molti fattori che determinano la vita del tamburo, come temperatura, umidità, tipo di carta e di toner impiegati, numero di pagine per operazione di stampa.

I Indice analitico

A

ADF (alimentatore automatico documenti) 1-4

C

Carta 1-6, S-2
dimensione documenti 1-4
Cartuccia toner
sostituzione 6-19, 6-20
Coperchio alimentatore 6-3
Copia
contrasto 3-3
copia singola 3-1
impostazioni predefinite
contrasto 3-8
qualità 3-7
impostazioni provvisorie 3-2
Layout di pagina 3-5, 3-7
Ordina 3-5
Tasto ingrandimento/riduzione 3-2
Tasto numero di copie 3-1
Tasto opzioni 3-4

D

Descrizione Pannello dei comandi 1-3

F

Formato
carta 2-1

I

Impostazioni provvisorie per le copie 3-2
Impostazioni utente 2-3
Inceppamenti
carta 6-3
documento 6-3
Istruzioni di sicurezza iv, 5-2

M

Manutenzione, ordinaria 6-16
Materiali di consumo S-5

Messaggi d'errore sul display 6-1
Carta non caricata 6-1
Imposs. iniziare 6-2
Imposs. stampare 6-2
Memoria esaurita 3-8, 6-2
Scan. imposs. 6-2

P

Piano dello scanner (utilizzo) 1-5
Programmazione dell'apparecchio A-1
Tabella Menu A-1, A-3
Pulizia
filo corona 6-19
unità tamburo 6-12
vetro scanner 6-17
vetro scanner laser 6-18

Q

Qualità
copia 3-5
stampa 6-11

R

Risoluzione
copia S-3
scansione S-3
stampa S-4
Risoluzione dei problemi 6-1
in caso di difficoltà con
alimentazione carta 6-10
qualità copia 6-8
qualità di stampa 6-10
scansione 6-9
Stampa 6-8
inceppamento carta 6-3, 6-4
messaggi d'errore sul display 6-1
Risparmio Toner 2-2

S

Scala di grigi S-3
Spedizione dell'apparecchio 6-15
Stampa
area di stampa 3-1

come migliorare la qualità	6-11
driver	S-4
inceppamenti carta	6-4
problemi	6-8
risoluzione	S-4
specifiche tecniche	S-4

T

Tabella Menu	A-1, A-3
Tempo di inattività	2-3
Tipo	
carta	2-1

U

Unità tamburo	
pulizia	6-12, 6-19
sostituzione	6-23

V

Volume (segnale acustico)	2-2
---------------------------------	-----

brother[®]