

MIO:STAR

Macchina da cucire M20 Jubilee

Istruzioni per l'uso



Art.-no. 7174.007

Congratulazioni!

Acquistando questa macchina da cucire si è assicurato un prodotto di qualità, fabbricato con grande cura. Con una manutenzione adeguata, l'apparecchio le renderà per anni degli ottimi servizi.

La preghiamo comunque, prima della messa in funzione iniziale, di leggere attentamente le presenti istruzioni d'uso e soprattutto di osservare scrupolosamente le avvertenze di sicurezza.

Le persone che non conoscono a fondo le presenti istruzioni d'uso non sono autorizzate all'utilizzo questa macchina da cucire.

Indice

	Pagina		Pagina
Avvertenze di sicurezza	2	Pulizia	47
A proposito delle istruzioni d'uso	3	Manutenzione	48
Disimballaggio	3	Custodia	48
Elenco		Guasti	49
– componenti e elementi di comando	4	Tabella degli aghi/del filo	51
– accessori	5	Smaltimento	52
Istruzioni brevi	6	Dati tecnici	52
Messa in funzione	8	Indice	53
– Prima della messa in funzione iniziale	8		
– Impiego	8		
– Piano estraibile	9		
– Inserire l'ago	9		
– Aghi difettosi	9		
– Allacciamento della macchina alla rete elettrica	10		
– Interruttore di corrente e della lampadina	11		
– Comando a pedale	11		
– Mettere/togliere il piedino	12		
– Avvolgere il filo inferiore	13		
– Inserire la spolina e infilare il filo inferiore	14		
– Tensione del filo inferiore	15		
– Infilare il filo superiore	16		
– Infilare ago automatico	17		
– Estrazione del filo inferiore	18		
Cucire	19		
– Scelta dei punti	19		
– Posizione «S1»	20		
– Quadro dei punti	21		
– Applicazioni tipiche	22		

2 Avvertenze di sicurezza



Prima di allacciare la macchina alla corrente elettrica, è necessario leggere attentamente le presenti istruzioni che contengono importanti avvertenze di sicurezza e di messa in funzione.

- Leggere completamente queste istruzioni d'uso
- Non immergere mai l'apparecchio nell'acqua o in altri liquidi (pericolo di scossa elettrica)
- Badare che i bambini non abbiano la possibilità di giocare con l'apparecchio
- Le parti mobili quali ago, leva tendifilo ecc. sono fonte di pericolo: pericolo di lesioni alle dita! Per questo motivo, l'area di cucitura va tenuta costantemente sotto controllo durante il funzionamento. Qualsiasi manipolazione della macchina da cucire, come ad es. cambiare il filo, va eseguita soltanto a macchina spenta.
- Allacciare l'apparecchio soltanto a corrente alternata 230 V
- Raccomandiamo di allacciare l'apparecchio a una presa con interruttore differenziale (FI). In caso di dubbio, rivolgersi a uno specialista
- Estrarre assolutamente la spina dalla presa di corrente:
 - prima di cambiare l'ago, la bobina, la spolina o il piedino,
 - prima di spostare la macchina,
 - prima della manutenzione o della pulizia,
 - dopo l'uso
- Non far pendere il cavo su angoli e spigoli taglienti, né incastrarlo, (pericolo di scossa elettrica)
- Per la sicurezza dell'utente far sostituire i cavi danneggiati soltanto presso il servizio clienti della Migros
- Non impiegare l'apparecchio:
 - in caso di guasto
 - in caso di cavo danneggiato
 - in caso di caduta dell'apparecchio o quando si presentano altri danneggiamenti. In questi casi far esaminare e riparare al più presto la macchina presso il servizio clienti della Migros
- Per la scelta del luogo di collocazione bisogna tenere in considerazione i seguenti punti:
 - Mettere l'apparecchio su una superficie asciutta, stabile e piana
 - Non appoggiare l'apparecchio su superfici roventi o nelle vicinanze di fiamme aperte. Mantenere una distanza minima di 50 cm
 - Utilizzare l'apparecchio soltanto in locali asciutti
 - Non lasciar pendere il cavo: pericolo di inciampare!
- Non spostare mai la macchina mentre è in funzione (pericolo di lesioni)
- L'apparecchio è destinato soltanto ad uso privato
- Non inserire oggetti nella macchina
- L'utilizzo di accessori non raccomandati dal fabbricante può generare danni alla macchina o alla mobilia.
- Coloro che non conoscono a fondo queste istruzioni d'uso, i bambini e le persone sotto l'effetto di alcol, farmaci o sostanze stupefacenti non possono utilizzare la macchina, o farlo sotto stretta sorveglianza
- Le persone, inclusi i bambini, che a causa di incapacità fisica o mentale o percezioni sensoriali inadeguate oppure per inesperienza o scarsa conoscenza non sono in grado di utilizzare l'apparecchio in modo sicuro, devono utilizzarlo soltanto sotto la sorveglianza di una persona responsabile.

Queste istruzioni d'uso non possono tener conto di ogni possibile impiego. Per ulteriori informazioni oppure in caso di problemi non trattati o trattati in modo insufficiente nelle presenti istruzioni, la preghiamo di rivolgersi al **servizio di consulenza telefonica allo 052/742 08 09** oppure per fax 052/742 08 06 (aperto: Lu-Ve 8.00–12.00 e 13.30–17.00).

Conservi accuratamente queste istruzioni d'uso e le consegni comunque ad ogni eventuale altro utente.

Disimballaggio

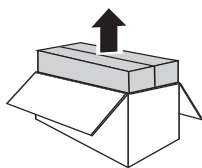

– Togliere la **macchina da cucire dall'imballaggio**

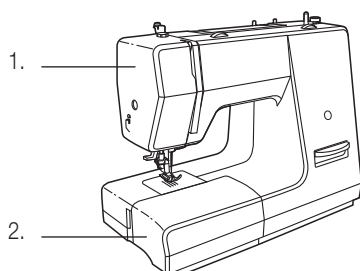

– **Dopo il disimballaggio, controllare che siano disponibili i seguenti elementi:**

1. Macchina da cucire
2. Accessori (nel tavolo scorrevole)
3. Pedale
4. Protezione antipolvere

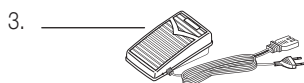

– **Controllare che la tensione di rete (230 Volt)** corrisponda a quella indicata sulla targhetta di designazione della macchina.

– **Distruggere tutti i sacchetti in plastica**, poiché potrebbero diventare giocattoli pericolosi per i bambini!

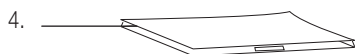

Consiglio:

Conservare l'imballaggio per custodirvi la macchina quando non viene utilizzata oppure per futuri trasporti (ad es. traslochi, riparazioni, ecc.).

4 Elenco delle parti e degli elementi di comando

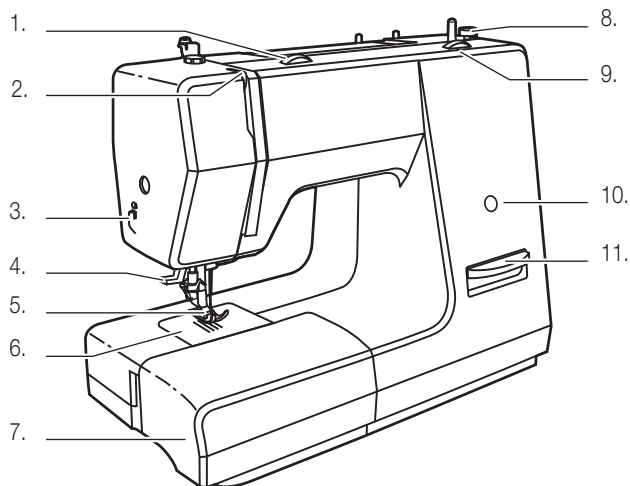

Fronte

1. Tensione filo superiore
2. Leva tendifilo
3. Tagliafilo
4. Infilagogo automatico
5. Piedino
6. Placca ago
7. Piano estraibile
8. Fermanaspolina
9. Regolazione lunghezza punti
10. Oblò per punti modello
11. Levetta cucitura indietro
12. Comando a pedale

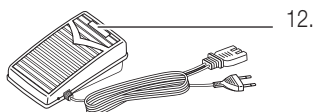

Italiano

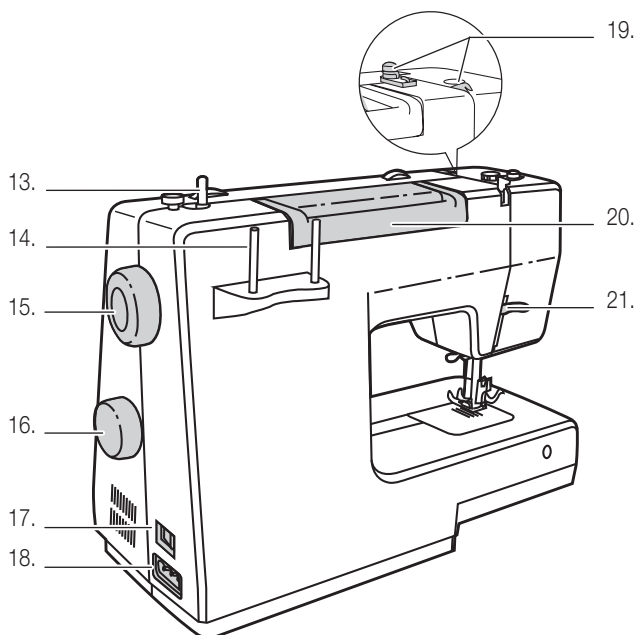

Retro

13. Perno avvolgispolina
14. Portabobina
15. Volantino
16. Manopola selezione punti
17. Interruttore principale
18. Presa di allacciamento
19. Guidafile per avvolgispolina
20. Maniglia (ribaltabile)
21. Leva alzapiedino a due livelli

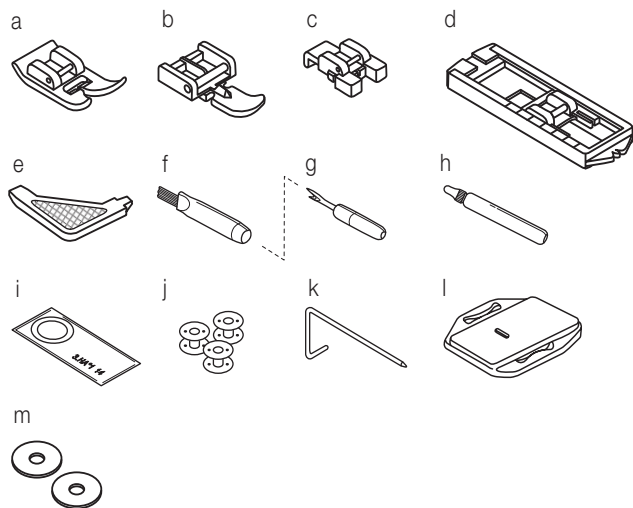

**Accessori
(in dotazione)**

- a. Piedino universale
- b. Piedino cerniera
- c. Piedino bottoni
- d. Piedino asole
- e. Cacciavite a L
- f. Spazzolino
- g. Tagliaasole
- h. Oleatore
- i. Aghi (3x)
- j. Spolette (3x)
- k. Riga guidacucitura
- l. Placca da ricamo/rammendo
- m. Feltro per bobine (2x)

Italiano

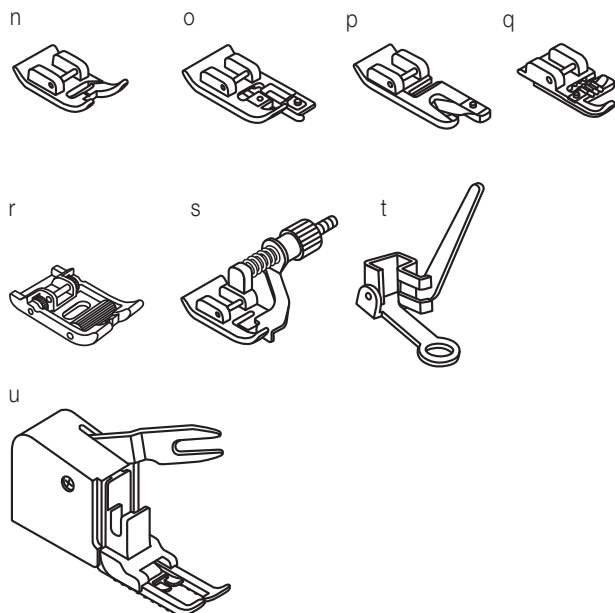

**Accessori
(opzionali)**

Si possono comandare i seguenti accessori presso il servizio clienti della Migros

- n. Piedino per ricamo
- o. Piedino overlock
- p. Piedino per orlo
- q. Piedino cordoncino
- r. Piedino a rulli
- s. Piedino punto invisibile
- t. Piedino rammendo
- u. Piedino doppio trasporto

6 Istruzioni brevi

Queste istruzioni brevi contengono soltanto le tappe più importanti di utilizzo dell'apparecchio. Per motivi di sicurezza è consigliabile leggere le istruzioni d'uso dettagliate (v. pagina seguente), in cui sono descritte tutte le funzioni importanti. Osservare le prescrizioni di sicurezza alle pagine 2 e 8.

1. Disimballaggio/collocazione

- Collocare la macchina da cucire su una superficie stabile
- Badare che l'interruttore (17) sia spento (posizione «0»)

2. Allacciamento alla rete elettrica

- Inserire la spina del comando a pedale nella presa (18)
- Inserire la spina nella presa murale
- La macchina da cucire è ora pronta all'uso

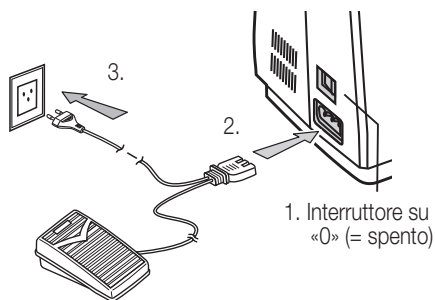

3. Messa in funzione e impiego

Preparazione della macchina

- Accertarsi che la macchina sia spenta (interruttore principale (17) sulla posizione «0»)

Sostituzione del piedino

- Gli accessori vengono forniti nel vano del piano estraibile (7) con la macchina da cucire
- Prima della sostituzione del piedino spegnere sempre la macchina (interruttore principale (17) sulla posizione «0»)
- Girare il volantino in avanti (15) finché l'ago raggiunge la posizione più elevata

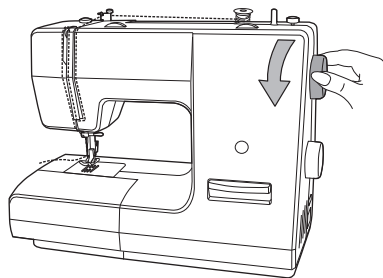

- Sollevare il piedino con l'apposita leva (21)
- Spingere in avanti la leva sganciapiedino e togliere il piedino

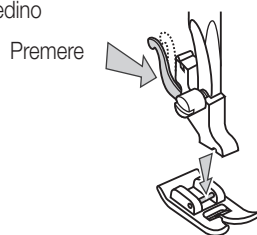

- Appoggiare il piedino desiderato con il perno verso l'alto direttamente sotto la scanalatura nel portapiedino
- Abbassare la leva alzapiedino (21) finché il piedino scatta in posizione

Inserire dell'ago

- Scegliere il tipo di ago e la misura adatti (vedi tabella a pagina 51)
- Girare avanti il volantino (15), finché l'ago raggiunge la posizione più alta
- Svitare il morsetto stringi ago
- Togliere l'ago
- Inserire il nuovo ago con **la parte piatta rivolta indietro** e spingere verso l'alto fino all'arresto
- Stringere il morsetto stringi ago

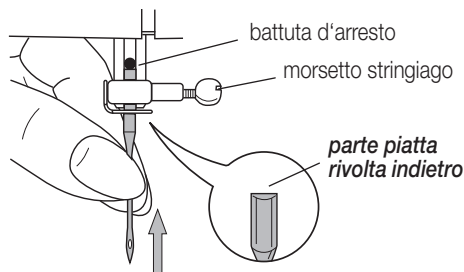

Istruzioni brevi

Avvolgere il filo inferiore e inserire la spolina

- vedi pagina 13 e 14

Infilare il filo superiore

- vedi pagina 16

Infila ago automatico

- vedi pagina 17

Estrarre il filo inferiore

- Sollevare il piedino con la leva alzapedino (21)
- Girare in avanti il volantino (15) finché l'ago si abbassa e poi si alza di nuovo
- Tirare il filo superiore finché il filo inferiore viene estratto dal foro
- Portare indietro entrambi i fili per circa 10 cm.

4. Cucire

Mentre si cuce bisogna prestare una particolare attenzione.

La macchina trasporta la **stoffa** automaticamente, per questo la stoffa **non può essere né tirata né spinta (pericolo di rottura dell'ago)**

Scelta del punto

- Scegliere il punto desiderato dalla tabella
- Impostare il punto desiderato con il selettore dei punti (16)

Lunghezza del punto

La lunghezza del punto viene determinata girando il regolatore (9) della lunghezza

- Spegner l'interruttore principale (17) (pos. «0»)
- Inserire il piedino (risp. l'ago) desiderato (vedi pagine 9 e 12)
- Accendere l'interruttore principale (pos. «1»)
- Mettere la stoffa sotto il piedino (5)
- Abbassare il piedino con la leva alzapedino (21)
- All'inizio della cucitura tenere indietro i due fili. Dopo qualche punto lasciare i due fili
- Regolare la velocità durante la cucitura con il comando a pedale (12) (pressione più forte = più veloce)
- Al termine della cucitura rilasciare il comando a pedale

- Alzare la leva alzapedino
- Alzare l'ago azionando il volantino
- Togliere la stoffa e tagliare il filo con il tagliafilo (3)
- Osservare le istruzioni per cucire dettagliate a pagina 19

5. Tensione del filo

La tensione del filo deve essere regolata correttamente. Osservare le istruzioni a pagina 24

6. A cucitura terminata:

- Spegner la macchina con l'interruttore principale (17) (pos. «0»)
- Togliere il cavo di alimentazione dalla presa murale
- Togliere il cavo di alimentazione dalla macchina

7. Custodia

In caso di mancato uso togliere sempre la spina. Usare la custodia antipolvere in dotazione.



Prima della messa in funzione iniziale

Attenzione: un contatto inadeguato con la corrente elettrica può essere mortale. È dunque indispensabile leggere le avvertenze di sicurezza a pagina 2, osservando le seguenti misure di sicurezza:

- Prestare attenzione affinché i bambini non abbiano la possibilità di giocare con la macchina da cucire
- L'ago in movimento è fonte di pericolo, non toccare!
- Manipolazioni nel raggio d'azione dell'ago, del piedino e della placca dell'ago possono essere eseguite soltanto a macchina spenta (posizionare l'interruttore (17) su «0»).
- Estrarre e reinserire la bobina e la spolina soltanto quando la macchina è spenta (posizionare l'interruttore (17) su «0»)
- Utilizzare la macchina da cucire soltanto nei locali asciutti

Italiano

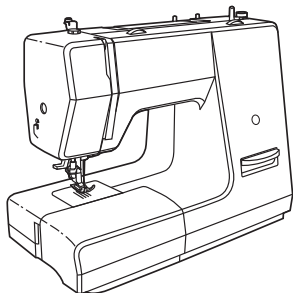

Impiego

Con la macchina da cucire M 20 Jubilee è possibile eseguire lavori di cucito creativi con grande facilità.

La macchina da cucire è destinata soltanto ad uso privato.

Piano estraibile

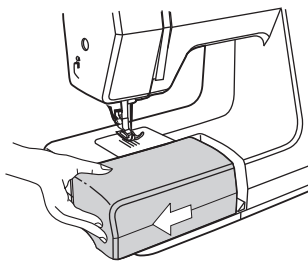

- Far scorrere il piano estraibile orizzontalmente, in direzione della freccia. Il vano del piano estraibile serve inoltre a contenere gli accessori

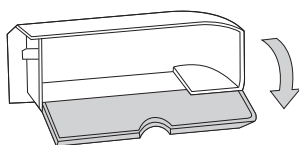

- Per aprirlo ribaltare lo sportello

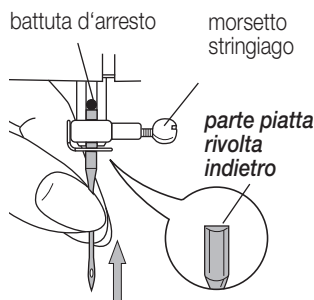

Inserire l'ago

Prima di inserire o togliere l'ago spegnere la macchina (interruttore principale sulla posizione «0»)

Inserire l'ago come da figura a lato:

- svitare il morsetto stringiagio
- girare la parte piatta dell'ago indietro e inserire l'ago spingendolo dal basso in alto fino all'arresto (A)
- stringere bene il morsetto stringiagio

Nota:

- Se l'ago viene inserito in modo non corretto si può rompere e il filo si può spezzare

Aghi difettosi

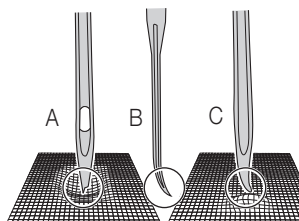

Lo stato dell'ago deve essere impeccabile, altrimenti potrebbero verificarsi dei problemi durante la cucitura. Difetti tipici:

- **A:** ago spuntato
- **B:** ago storto
- **C:** punta dell'ago rovinata

Allacciamento alla corrente elettrica

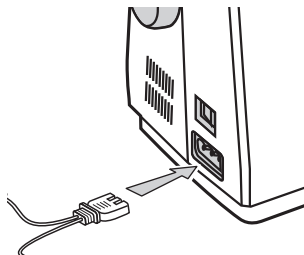

- Posizionare l'interruttore su «0» (= spento)
- Allacciare alla presa della macchina la spina, che collega il pedale e la spina di alimentazione

- Posare a terra il pedale

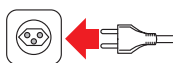

- Allacciare la spina elettrica alla presa di corrente (230 V)

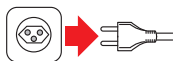

Note:

- Staccare la spina ogni qualvolta si sostituisce l'ago, il piedino, la spolina o la lampadina
- In caso di mancato uso, disinserire la spina

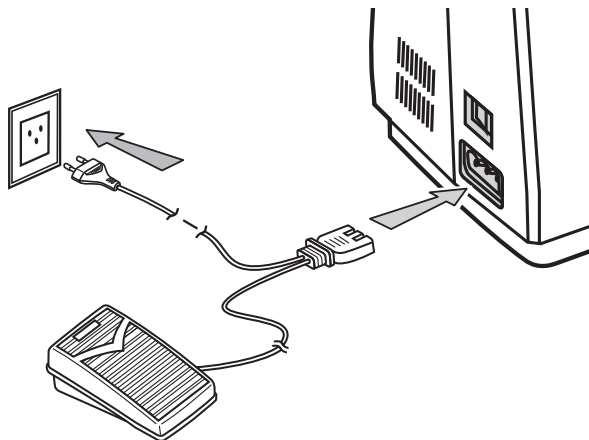

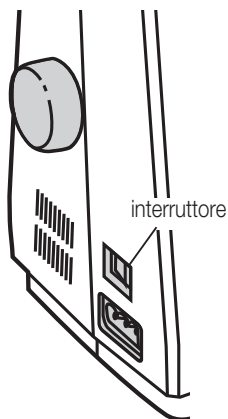

Interruttore di corrente e della lampadina

Questo interruttore serve per accendere e spegnere la macchina e la lampadina integrata.

- «0»: macchina e lampadina spente
- «1»: macchina e lampadina accese



Nota:

- Prima di qualsiasi manipolazione, spegnere la macchina con l'interruttore (= posizione «0»)

Italiano

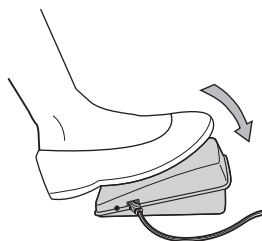

Il comando a pedale

Il pedale regola la velocità di cucitura. La regolazione è continua.



Nota:

- Si può utilizzare unicamente il comando a pedale originale

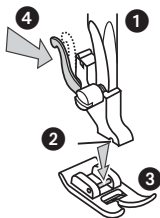

Inserire il piedino

I piedini vengono fissati con una serratura a scatto e si cambiano con grande facilità.

- Abbassare il gambo piedino (1) azionando la leva alzapedino (vedi anche pagina 23) finché la scanalatura del portapedino (2) poggia sulla barra (3)
- Tirare leggermente in avanti la leva sganciapedino (4) e abbassare completamente il gambo. Il piedino s'innesta.

Togliere il piedino

- Alzare il piedino
- Tirare in avanti la leva sganciapedino (4) finché il piedino si libera e si toglie

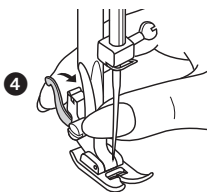

Montare il portapedino

Per alcuni piedini speciali, il portapedino deve essere tolto e in seguito nuovamente fissato.

- Alzare il gambo piedino (1) con la leva alzapedino (vedi anche pagina 23)
- Montare il portapedino (2) e fissarlo stringendo la vite (5)

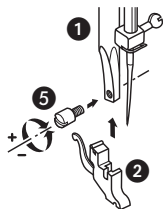

Nota:

- Prima di eseguire queste operazioni, posizionare l'interruttore principale su «0» (spento)!

Riempire la spolina

- Spingere la spolina piena sul portaspolina e fissarla con l'anello di fissaggio
- Infilare il filo incrociato come da illustrazione

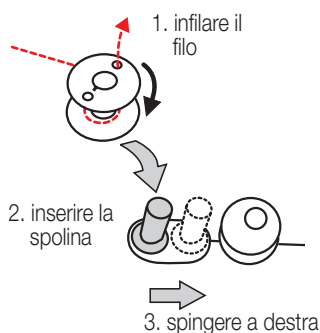
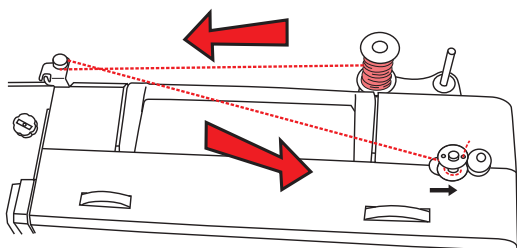

- Tirare il filo dall'interno all'esterno facendolo passare attraverso un foro della spolina
- Mettere la spolina vuota sull'avvolgispolina (13) e spingere a destra, verso il fermaspolina (8)

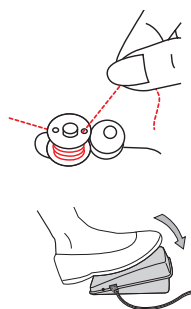

- Tenere il filo che esce dal foro e avviare la macchina da cucire azionando il pedale. Dopo alcuni giri lasciare il filo e continuare l'avvolgimento del filo
- L'avvolgimento del filo finisce automaticamente quando la spolina è piena
- Rilasciare il comando a pedale e spingere la spolina con il perno a sinistra. Togliere la spolina dal perno e tagliare il filo



Nota:

- Quando l'avvolgispolina si trova in posizione di avvolgimento (=destra), la funzione cucitura s'interrompe e il volantino si blocca. Per riprendere la cucitura, spingere l'avvolgispolina a sinistra.

Inserire la spolina / infilare il filo inferiore

Prima di inserire o togliere la spolina bisogna alzare il più possibile l'ago girando il volantino, e spegnere la macchina (interruttore sulla posizione «0»).

– Aprire lo sportello

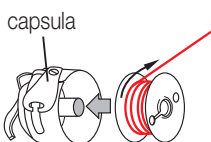
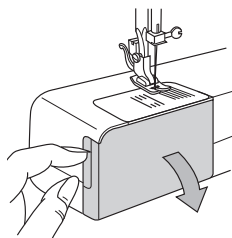

– Afferrare la capsula

– Inserire la spolina piena in modo che il filo si srotoli in senso orario (vedi freccia)

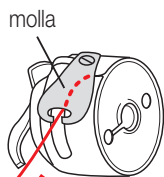

– Tirare il filo nella fessura e farlo passare sotto la molla

– Tirare fuori circa 10 - 15 cm di filo

10 - 15 cm



– Tenere l'aletta della capsula tra il pollice e l'indice

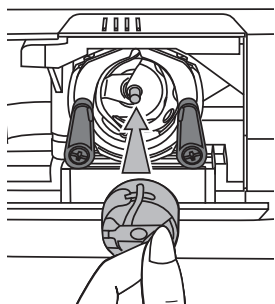

– Inserire la capsula nell'apposito vano e chiudere rilasciando l'aletta (scatta in posizione)

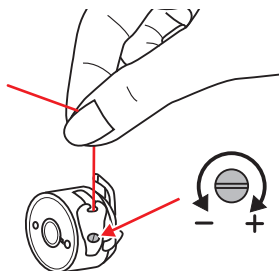

Tensione del filo inferiore

Per controllare la tensione del filo inferiore inserire una spolina piena nella capsula (vedi pagina precedente).

Tenere l'estremità del filo che esce dalla capsula e lasciar penzolare quest'ultima.

La tensione è corretta se, con una leggera oscillazione, la capsula piena scende per ca. 5, 10 cm e poi si ferma.

- Se la spolina all'interno della capsula si svolge facilmente, la tensione del filo inferiore è **troppo bassa**:
 - girare la vite regolatrice in direzione «+».
- Se la capsula piena non si muove o si abbassa solo di poco, la tensione del filo inferiore è **troppo forte**:
 - girare la vite regolatrice in direzione «-».

Nota:

Se la macchina è nuova solitamente la tensione del filo inferiore NON deve essere regolata.

Infilare il filo superiore

Prima di infilare il filo superiore alzare il più possibile l'ago e la leva tendifilo, girando il volantino.

Spegnere la macchina (interruttore principale su posizione «0»).

Infilare il filo superiore come da illustrazione:

– Mettere la bobina sul portabobina

– Tirare il filo verso il basso e a sinistra facendolo passare sotto il perno guidafile

– Far risalire il filo e portarlo a destra sopra la leva tendifilo

– Riportare il filo in basso

– Far passare il filo attraverso il guidafile e infilarlo dal davanti nella cruna dell'ago

– Tagliare il filo con il tagliafile

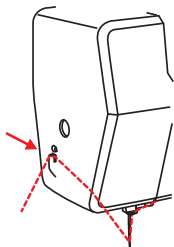
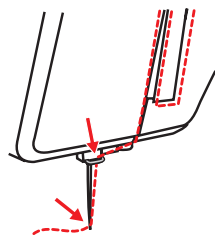
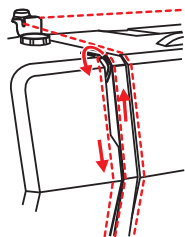
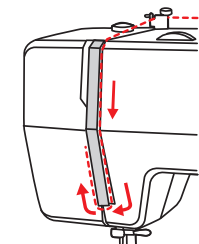
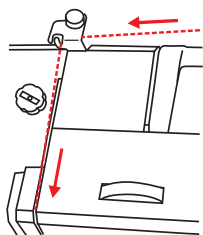

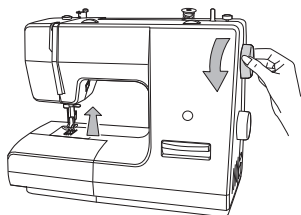

Infila ago automatico

- Prima di inserire il filo superiore alzare il più possibile l'ago, girando il volantino

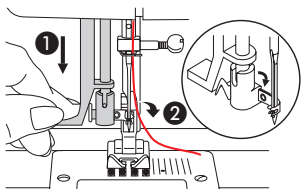

- Spingere in basso la leva dell'infila ago automatico ①. L'infila ago oscilla in avanti (2)

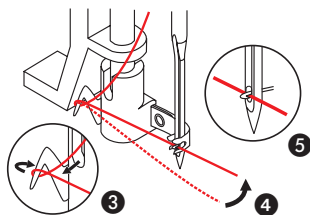

- Girare il filo intorno al crochet ③
- Condurre il filo davanti all'ago ④
- Far passare il filo dal basso verso l'alto in modo da agganciarlo al crochet dell'ago ⑤

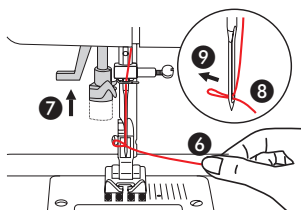

- Tenere il filo allentato ⑥ e rilasciare lentamente la leva dell'infila ago ⑦. Con questa operazione l'infila ago oscilla indietro e tira il filo attraverso la cruna dell'ago ⑧
- Tirare il filo indietro attraverso la cruna dell'ago ⑨ e tagliare il filo con il tagliafilo



Note:

- L'infila ago **non funziona**:
 - con **aghi storti o difettosi** (v. pagina 9)
 - quando **l'ago non si trova nella posizione più elevata**, poiché altrimenti il crochet non passa attraverso la cruna (regolare la posizione più elevata dell'ago girando il volantino)
 - con aghi doppi (non in dotazione)

Estrazione del filo inferiore

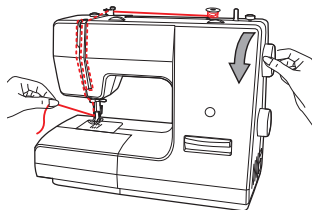

- Alzare il piedino con la leva alzapiedino (21)
- Tenere in mano l'estremità del filo superiore
- Girare il volantino verso di sé finché l'ago si abbassa e poi ritorna in alto

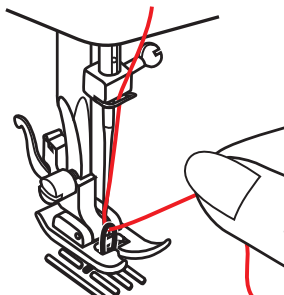

- Tirare il filo superiore per far uscire il filo inferiore dal foro della placca ago

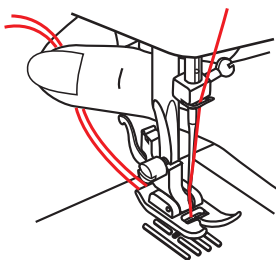

- Tirare i due fili indietro per ca. 10 cm passando sotto il piedino



Nota:

- È possibile estrarre il filo inferiore soltanto se il filo inserito nella spolina è stato tirato fuori per circa 10-15 cm (vedi pag. 14)

Scelta dei punti

I punti vengono scelti con la manopola selettiva e compaiono nell'oblò per punti modello.

Elementi di comando per la scelta del punto:

- Manopola selettiva
- Oblò punti modello
- Selezione della lunghezza del punto e posizione «S1» (vedi pag. seguente).
Sulla posizione «S1» è possibile scegliere, con la manopola selettiva, i punti dall'apposito pannello sulla parte destra della macchina
- Interruttore per cucire indietro (vedi anche pagina 21)

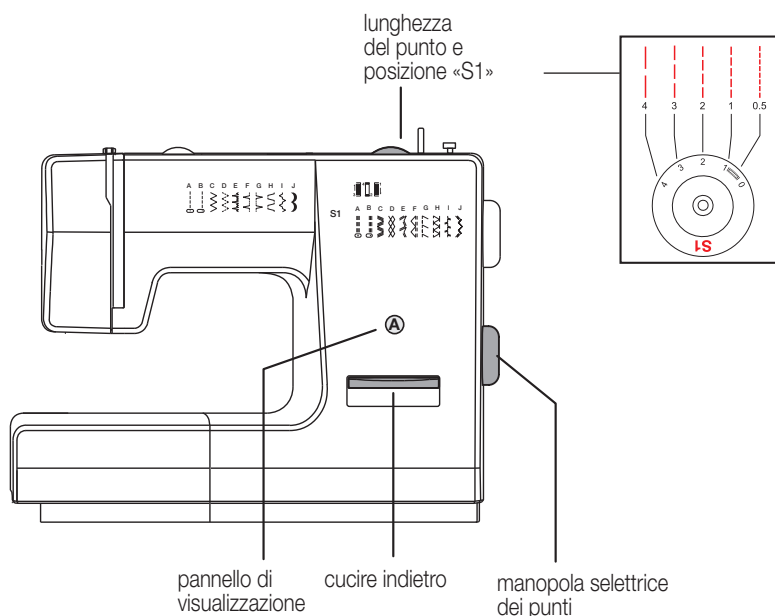

Italiano



Note:

- Per evitare che l'ago si rompa, girare la manopola selettiva soltanto quando l'ago si trova nella posizione più alta possibile
- In dotazione vengono forniti i piedini più importanti. Per alcune applicazioni sono necessari piedini speciali, che possono essere ordinati presso il servizio clientela; vedi pag. 5 in basso

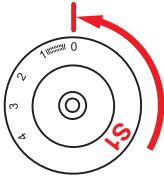

Regolatore lunghezza del punto

Posizione «S1» per la selezione del punto

È possibile cambiare la selezione del punto col regolatore della lunghezza del punto (selezionare i punti della serie di destra o di sinistra):

- Girare il regolatore della lunghezza del punto in senso antiorario sulla posizione «S1». **Importante: girare con forza, fa resistenza!** (La posizione «S1» si trova a circa 1/3 di giro a destra prima della posizione «0»)
- Selezionare il punto prescelto con l'apposita manopola (ad es. «A»)
- Girando in senso orario il regolatore della lunghezza del punto si abbandona la posizione «S1» (ad es. sul «2»). **Importante: girare con forza!**

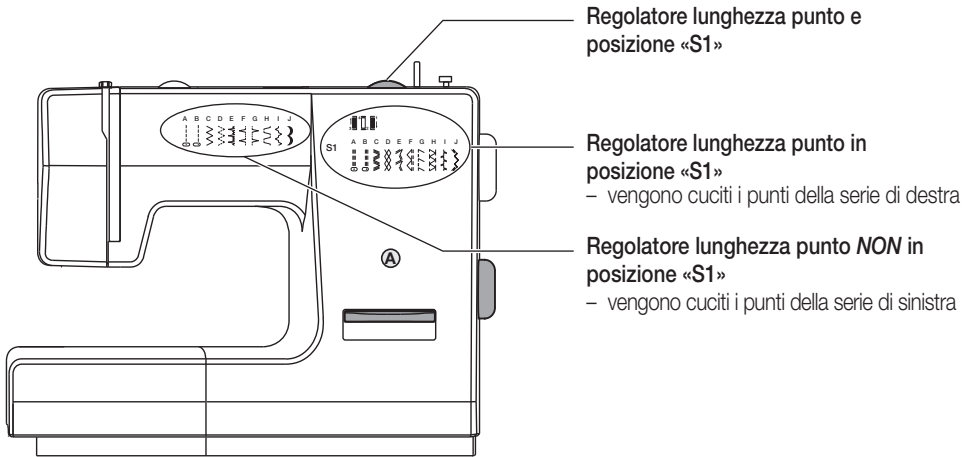

Panoramica dei punti

I punti sono rappresentati sul frontale della macchina da cucire.

– **Punti iscritti a sinistra**

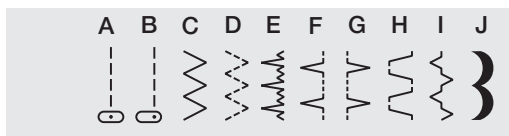

– **Punti iscritti a destra** (mettere il regolatore lunghezza punto in posizione «S1»)



Applicazioni tipiche (in ordine alfabetico):

- Ago doppio (opzionale) pag. 46
- Applicare pizzi pag. 38
- Applicare la cerniera lampo pag. 33
- Applicare un cordoncino pag. 36
- Attaccare i bottoni pag. 27
- Cucire asole pag. 28
- Cucire cuoio e telone pag. 40
- Cucire i jeans pag. 23
- Cucire indietro pag. 22
- Orlo pag. 37
- Patchwork pag. 45
- Pelle, pelle sintetica (trasporto superiore) pag. 39
- Posizione dell'ago a destra o al centro pag. 25
- Punto diritto con ago a destra o al centro pag. 25
- Punto diritto triplo per cuciture resistenti pag. 41
- Punto festone pag. 32
- Punto overlock pag. 44
- Punto per orlo invisibile pag. 30
- Punto riccio pag. 32
- Punto nido d'ape pag. 43
- Punto universale pag. 32
- Punti utili pag. 32
- Punto zigzag pag. 25
- Punto a zig-zag triplo pag. 42
- Rammendare col piedino da rammendo pag. 35
- Rammendare col piedino universale pag. 34
- Riga guidacucitura pag. 22
- Trasporto superiore pag. 39
- Zigzag elastico pag. 26

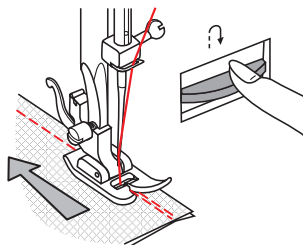

Cucire indietro

- Giunti alla fine di una cucitura premere sul pulsante cucitura indietro
- Cucire alcuni punti indietro

Rilasciando la levetta, la macchina riprende automaticamente a cucire in avanti

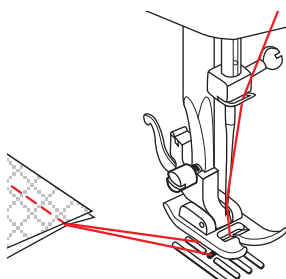

Togliere il tessuto

- Girare il volantino per alzare al massimo la leva tendifilo
- Alzare il piedino. Togliere il tessuto tirandolo indietro

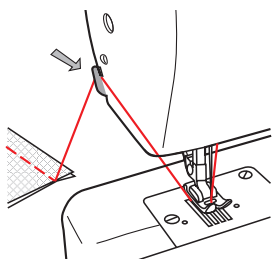

Tagliare i fili

- Tenere i fili con le due mani e tagliarli con l'aiuto del tagliafilo

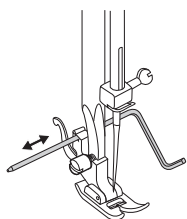

Inserire la riga guidacucitura

Per cucire orli, pieghe ecc.

- inserire con cautela la riga guidacucitura nell'apposito foro nel porta-piedino

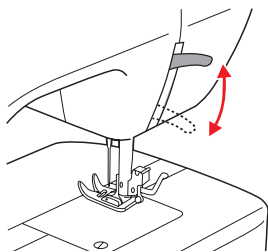

Leva alzapiedino a due livelli

Per cucire stoffe molto robuste si può aumentare lo spazio tra il piedino e la placca ago alzando di uno scatto la leva alzapiedino.

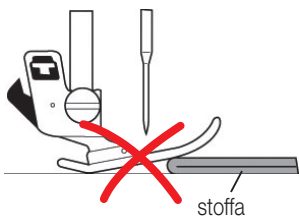

Cucire i jeans

Con la macchina da cucire è inoltre possibile cucire o accorciare i jeans. Bisogna osservare le due regole seguenti:

1. **Durante la fase di cucitura, il piedino non può mai essere in posizione obliqua**, altrimenti l'ago si rompe. Mettere sotto al piedino ad es. del cartone o della stoffa
2. **Non tirare assolutamente la stoffa**, condurla soltanto, altrimenti l'ago potrebbe piegarsi o spezzarsi sul piedino o sulla placca dell'ago

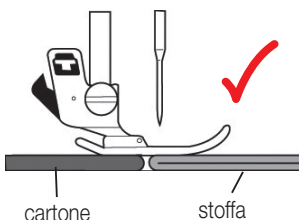

Regolazione della pressione del piedino

La pressione del piedino è prerogolata nella posizione "normale". Per cucire tessuti particolari è possibile adattare la pressione del piedino.

Girare la vite del regolatore di pressione con una moneta:

- tessuti spessi: girare in senso orario
- tessuti fini: girare in senso antiorario

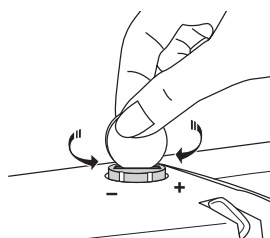

La tensione del filo

Per ottenere risultati impeccabili nel lavoro di cucitura, la tensione del filo deve essere regolata correttamente.

Le regolazioni:

A) Tensione corretta del filo: Il filo superiore (bianco) e quello inferiore (rosso) dovrebbero agganciarsi circa al centro della stoffa.

B) Il filo superiore è troppo allentato: Il filo superiore (bianco) compare sul rovescio della stoffa. Regolare la tensione del filo verso un numero più alto e ricontrollare.

C) Il filo superiore è troppo teso: Il filo inferiore (rosso) compare sul davanti della stoffa. Regolare la tensione del filo verso un numero più basso e ricontrollare.

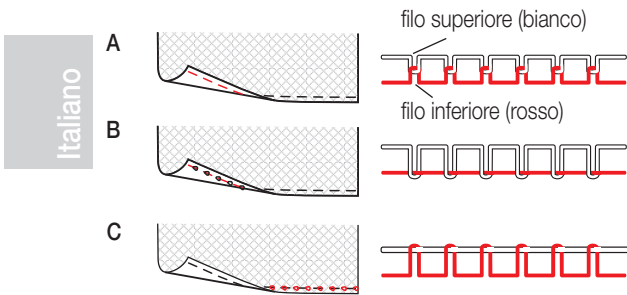

Italiano

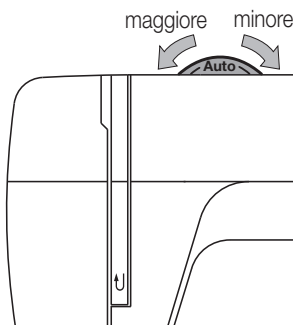

Regolare la tensione del filo superiore

La regolazione di base della tensione del filo corrisponde alla posizione «AUTO».

- Per aumentare la tensione del filo superiore girare la rotella verso un numero più alto
- Per diminuire la tensione del filo superiore girare la rotella verso un numero più basso

Tensione del filo inferiore

vedi pagina 15

punto diritto

centro destra

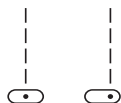

zigzag



piedino universale

lunghezza del
punto «1~4»

Punto diritto e posizione dell'ago

Con la manopola selettiva (16) scegliere il punto diritto desiderato.

Anche la posizione dell'ago può essere impostata con il selettore lunghezza punti:

- Posizione ago al centro
- Posizione ago a destra

Punto zigzag

Con la manopola selettiva (16) scegliere il punto zigzag.

- La larghezza del punto può essere modificata con la manopola selettiva
- Con il regolatore della lunghezza (9) è possibile regolare la densità del punto zigzag
- La regolazione standard è «2,5»

zigzag
cucito



pedino universale



lunghezza punto «0-3»



Zig-zag elastico

Per applicare elastici, per rammendare, rinforzare bordi.

Regolare la macchina come da illustrazione e sostituire il piedino.

- Applicare la pezza di rinforzo.
- Per ottenere dei punti molto fitti, diminuire la lunghezza del punto
- La densità del punto viene definita con il regolatore lunghezza punto
- Cucire dapprima la parte centrale **1**, poi rinforzare i due lati della cucitura centrale accavalcandola leggermente **2**
- In base al tipo di tessuto e al rinforzo necessario eseguire da 3 a 5 passaggi

Nota:

- Per riparare strappi nel tessuto, si consiglia di mettere sotto la stoffa un pezzo di tessuto di rinforzo

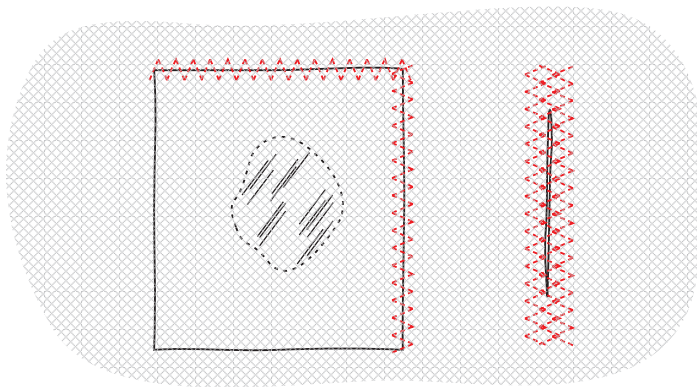

1

2

zigzag

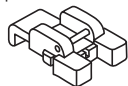
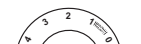

pedino bottoni

lunghezza punto
«0-0.5»

Attaccare bottoni

Regolare la macchina come descritto e sostituire il piedino.

- Coprire il trasportatore con la placca da ricamo/rammendo ❶
- Posizionare la stoffa sotto il piedino e posare il bottone nel punto desiderato
- Scegliere il punto Zigzag
- Definire la larghezza del punto con la manopola selettiva che deve corrispondere esattamente alla distanza tra i due fori del bottone.
- Verificare con il volantino che l'ago sia ben centrato sia sul foro sinistro che su quello destro
- Posizionare il selettore punti sul punto diritto e fissare il filo eseguendo qualche punto
- Riposizionare il selettore punti sul punto zig-zag e attaccare il bottone eseguendo ca. da 4 a 5 punti
- Ritornare al punto diritto e rinforzare con qualche punto supplementare ❷

❶

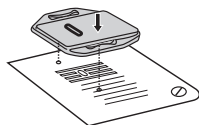

❷

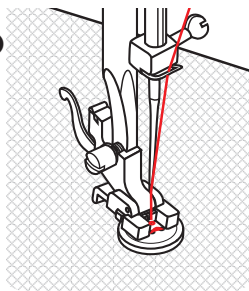

❸

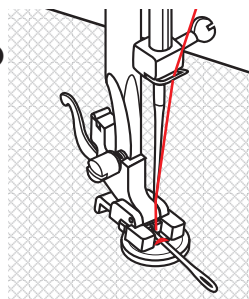

Bottoni con occhiello

- Mettere un ago da rammendo tra i due fori del bottone ❷ e passare sopra con la cucitura

Bottoni con quattro fori:

- Cucire prima nei due fori anteriori, spostare quindi la stoffa e cucire nei due fori posteriori ❸

Cucire asole / asola semplice

Regolare la macchina come indicato e sostituire il piedino.
L'asola viene cucita in quattro fasi.

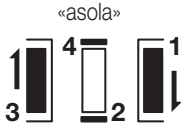

piedino per asole

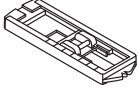

lunghezza del punto
«0.5~1»



Italiano

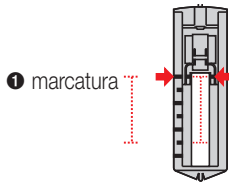

- Misurare il diametro del bottone e aggiungere 0.3 mm
- Marcare la posizione dell'asola sul tessuto 1
- Spingere in avanti il piedino, posizionarlo sopra la marcatura (iniziare la cucitura sul filo della marcatura)
- Abbassare il piedino

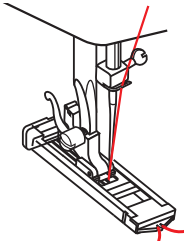

regolazione



cucitura



- Con la manopola selettiva scegliere punto asola «1»
- Tenere delicatamente il filo superiore e avviare la macchina
- Cucire la prima parte dell'asola (la macchina cuce in direzione dell'utente), quindi rilasciare il pedale

regolazione

cucitura



- Con il selettore dei punti scegliere il punto asola «2/4». Con alcuni punti cucire la travetta dell'asola

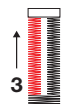

- Cucire la terza parte dell'asola (la macchina cuce indietro)



- Con il selettore dei punti scegliere il punto «2/4» e cucire alcuni punti
- Fermare la macchina alla fine dell'asola
- Sollevare il piedino e togliere la stoffa. Con il taglia-asole aprire l'asola nel mezzo partendo dalla travetta

Italiano

Note:

- Eseguire una prova prima di realizzare un'asola.
- Per ottenere risultati migliori ridurre leggermente la tensione del filo superiore
- In caso di utilizzo di stoffe sottili o delicate, mettere sotto della carta di giornale o carta velina
- In caso di stoffe elastiche utilizzare un filo rinforzante da cucire con il punto zigzag

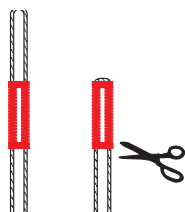

punti per orlo invisibile

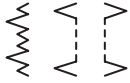

pedino punto invisibile



lunghezza punti «1~4»

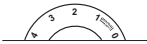

Punto invisibile (serve un piedino supplementare)

Il punto invisibile è adatto per cucire orli, tende, pantaloni, gonne ecc. Per questa funzione è necessario un piedino per orli invisibili, che può essere acquistato presso il servizio clienti della Migros (non in dotazione).

- Inserire il piedino punto invisibile e regolare la macchina come indicato a lato

Nota:

- Per ottenere un orlo invisibile ben fatto ci vuole un po' di esercizio. Eseguire dapprima una prova.

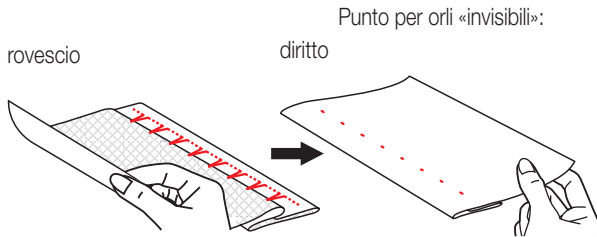

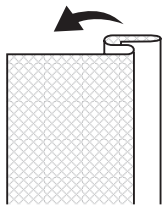

- Piegare la stoffa

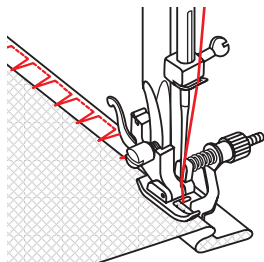

- Posare la stoffa piegata sotto il piedino
- Con la mano girare in avanti il volantino finché l'ago si posiziona completamente a sinistra. L'ago deve penetrare nel tessuto piegato proprio sul bordo della piega

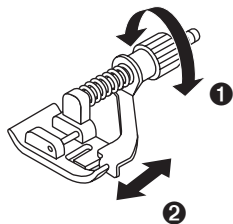

- Regolare la vite sul piedino ❶ in modo che il guidastoffa ❷ tocchi il bordo della stoffa
- Cucire lentamente guidando la stoffa con cautela e badando che segua il guidastoffa sempre nella stessa posizione

punti utili



pedino universale



lunghezza del punto
«1~4»



Punti utili

Regolare la macchina come illustrato nell'immagine e sostituire il piedino.

Punto riccio:

per orli, tovaglie, tovaglioli

Punto universale:

Per giunture piatte, applicazione di elastici, orli visibili. Questo punto è adatto per vari tessuti pesanti e lavorati a maglia.

Punto festone:

Per la rifinitura decorativa di un tessuto, ad es. del collo di una camicia, una tovaglia, un lenzuolo ecc.

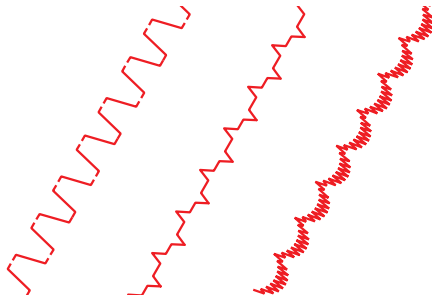

Punto riccio

Punto universale

Punto festone

punto diritto
(ago al centro)



pedino cerniera

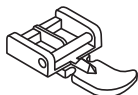

lunghezza del punto
«1-4»



Inserire una cerniera lampo

Regolare la macchina come illustrato nell'immagine e sostituire il pedino.

Il pedino cerniera può essere fissato sia a destra che a sinistra, a seconda del lato, dal quale si vuole cucire **1**.

Per evitare il cursore della cerniera si raccomanda di procedere come segue:

- Lasciare l'ago inserito nella stoffa
- Alzare il pedino
- Spostare il cursore della cerniera dietro il pedino
- Abbassare il pedino e continuare a cucire

Inserire un cordoncino

Con il pedino cerniera si possono cucire anche dei cordoncini **2**. Selezionare la lunghezza del punto tra «1-4» (a seconda dello spessore della stoffa).

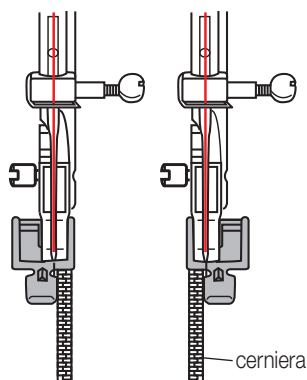

1

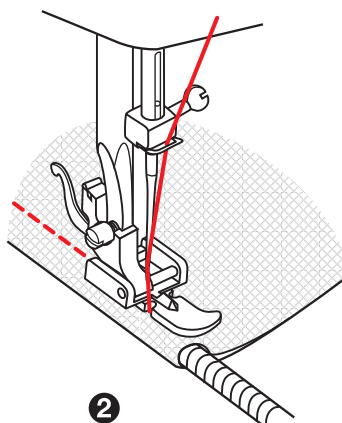

2

punto diritto
(ago al centro)



pedino universale



lunghezza del punto
«2~4»



Rammendo con il pedino universale

Regolare la macchina come illustrato nell'immagine e sostituire il piedino.

- Sistemare la stoffa da rammendare con una pezza di rinforzo sotto il pedino
- Abbassare il pedino e cucire in avanti o indietro
- Continuare fino a lavoro terminato
- Cucire indietro vedi pagina 22

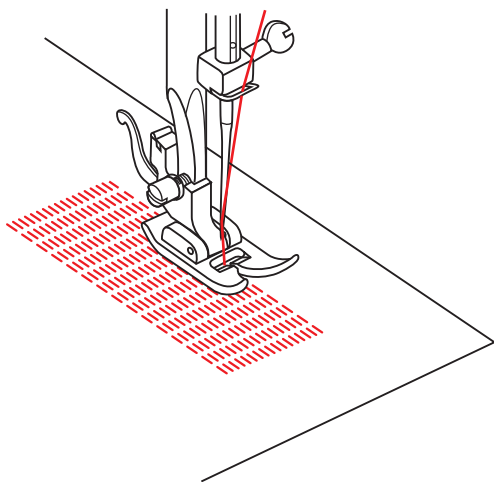

punto diritto (ago
al centro)



pedino rammendo

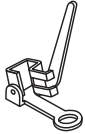

lunghezza del punto
«0»

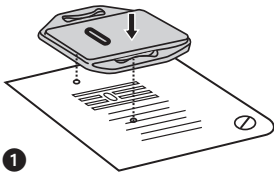

1



vite di fis-
saggio del
pedino

2

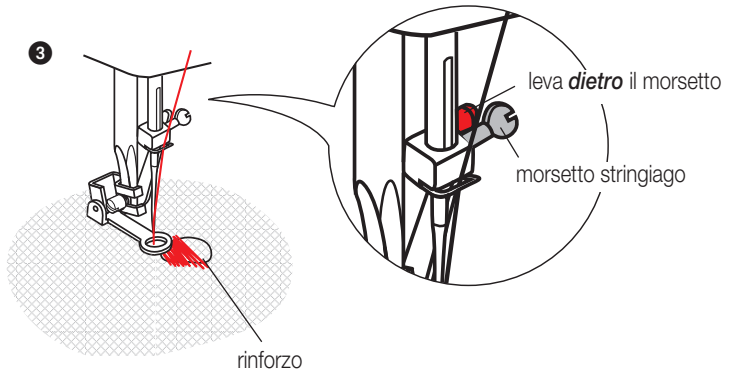

3

rinforzo

leva **dietro** il morsetto

morsetto stringi-
giogo

Ramrendare con il pedino rammendo (serve un pedino supplementare)

Per questa funzione è necessario un pedino per rammendo, che può essere acquistato presso il servizio clienti della Migros (non in dotazione).

Regolare la macchina come da illustrazione e sostituire il pedino.

- Coprire il trasportatore con la placca da ricamo/da rammendo (1)
- Togliere il portapedino allentando leggermente la vite (2)
- Inserire il pedino da rammendo accertandosi che la leva del pedino si trovi **DIETRO** il morsetto stringi-ago. Con l'indice premere con forza da dietro sul pedino e avvitare bene con il morsetto ago
- Per fermare le maglie cucire dapprima attorno al foro (per rinforzare)
- Il primo passaggio di cucitura viene eseguito sempre da sinistra a destra
- Girare il tessuto di un quarto di giro e ricoprire con un secondo passaggio

Note:

- Per ottenere un risultato migliore, consigliamo di usare un cerchio da rammendo (opzionale)
- A lavoro terminato togliere la placca da ricamo/da rammendo

zigzag



pedino cordoncino



lunghezza del punto
«1~2»



Applicare un cordoncino (serve un pedino supplementare)

Per questa funzione è necessario un pedino per cordoncino, che può essere acquistato presso il servizio clienti della Migros (non in dotazione).

Regolare la macchina come illustrato nell'immagine e sostituire il pedino.

Il pedino cordoncino viene utilizzato per decorazioni, cuscini, tovaglie, ecc.

Per cucire un cordoncino ci sono diversi punti idonei, come ad es. il punto zig-zag o altri punti decorativi.

- Portare il cordoncino sotto la molla del pedino cordoncino (1)
- Eseguire 1-3 punti
- Regolare la larghezza del punto a seconda del numero di cordoncini da applicare, quindi scegliere il punto

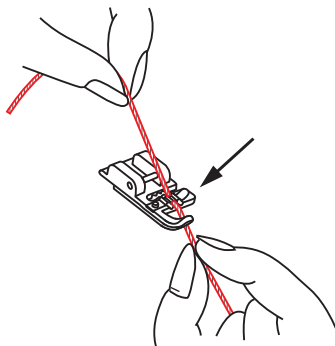

1

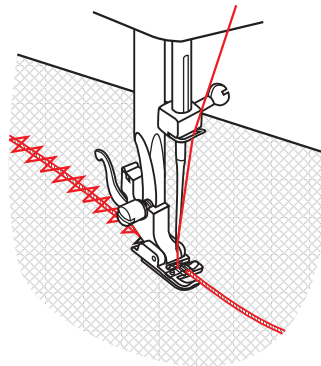

2

punto diritto (ago
al centro)



pedino per orlo

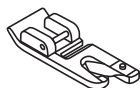

lunghezza del punto
«1-4»



Orlo (serve un pedino supplementare)

Per questa funzione è necessario un pedino per orli, che può essere acquistato presso il servizio clienti della Migros (non in dotazione).

Per cucire l'orlo di stoffe fini e lisce.

- Tagliare bene il bordo per eliminare i fili che fuoriescono
- Piegare per 2 volte un bordo di 3 mm
- Cucire 4-5 punti. Tirare indietro i fili
- Puntare l'ago nella stoffa.
- Alzare il pedino e far scivolare il bordo piegato nel pedino **1**
- Tirare la stoffa verso di sé e abbassare il pedino
- Iniziare a cucire
- Tenere la stoffa con la mano e guidarla nel pedino **2**

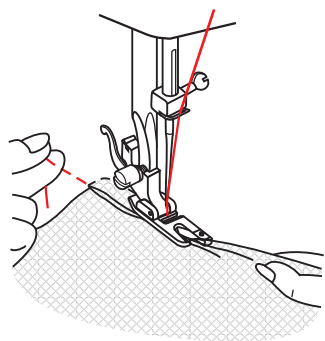

1

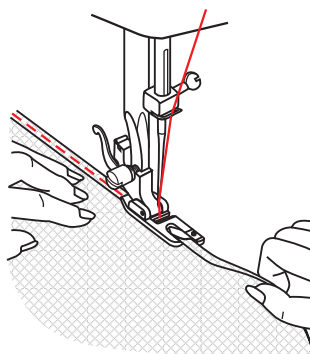

2

punto diritto
(ago al centro)



pedino universale



lunghezza del punto
«2-4»

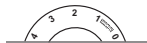

Applicare il pizzo

Regolare la macchina come da illustrazione e cambiare il piedino.

- Piegare il bordo del tessuto (ca. 6 mm)
- Sistemare il pizzo sotto il bordo del tessuto piegato
- Cucire il bordo piegato

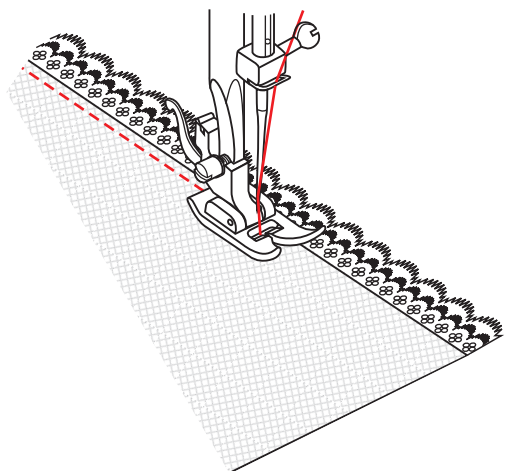

punto dritto
(ago al centro)



pedino doppio trasporto

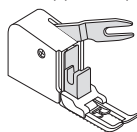

punghezza del punto
«1~4»

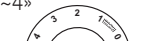

Piedino doppio trasporto (serve un piedino supplementare)

Per questa funzione è necessario un piedino doppio trasporto, che si può acquistare presso il servizio clienti della Migros (non in dotazione).

Per cucire ogni tipo di tessuto o tessuto a maglia, coperte di lana, seta, stoffe di vinile, cuoio sintetico, ecc.

Il piedino doppio trasporto equilibra il trasporto della stoffa (dalla parte dritta e rovescia) evitando l'avanzamento irregolare di un tessuto problematico.

Regolare la macchina come da illustrazione e sostituire il piedino, vedi inoltre pagina 12.

- Alzare il piedino
- Togliere il piedino e il portapiedino
- Inserire il piedino doppio trasporto come segue:
 - La forcella **1** deve cingere il morsetto stringiagio **2**
 - Inserire il piedino doppio trasporto nel gambo **3** e stringere la vite
 - Accertarsi che il morsetto stringiagio sia ben stretto
- Estrarre il filo inferiore
- Posare i due fili sotto il piedino tirandoli delicatamente indietro

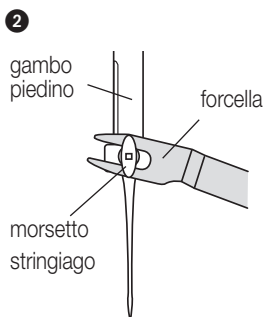
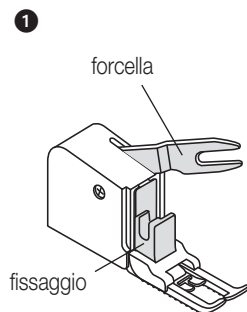

Cucire cuoio e telone (è necessario un piedino supplementare)

Per questa applicazione è necessario un piedino a rulli, che può essere ritirato presso il servizio clienti della Migros (non compreso nell'imballaggio).

Il piedino a rulli facilita il trasporto del materiale di grosso spessore, cuoio e telone

piedino a rulli

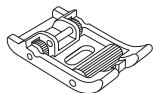

- Inserire il piedino a rulli
- Mettere sotto il piedino il telone o il cuoio quindi abbassare il piedino
- Cucendo, evitare di tirare il cuoio o il telone.

Nota:

- Scegliere l'ago in base alla qualità del materiale da cucire (vedi tabella pagina 51)

triplo punto diritto
posizione dell'ago
centrale a destra



pedino universale



Punto diritto triplo per cuciture resistenti

Regolare la macchina come illustrato nell'immagine e sostituire il pedino.

**Girare il regolatore della lunghezza del punto sulla posizione «S1»
(vedi inoltre pag. 20)**

Per eseguire il punto diritto triplo, la macchina cuce due punti in avanti e un punto indietro. Si ottiene così un triplo rinforzo.

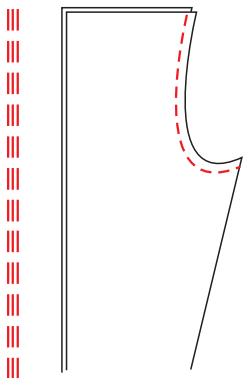

triplo punto a zig-zag

C



pedino universale



Punto a zig-zag triplo

Regolare la macchina come illustrato nell'immagine e sostituire il piedino.

Girare il regolatore della lunghezza del punto sulla posizione «S1» (vedi inoltre pag. 20)

Per cuciture molto resistenti, orli e cuciture decorative.

Il punto a zig-zag triplo è particolarmente adatto per stoffe robuste quali jeans, velluto a coste ecc.

Italiano

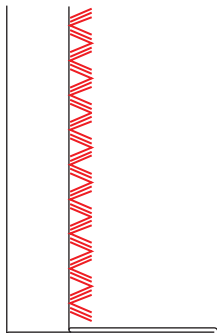

punto a nido d'ape



pedino universale



Punto a nido d'ape

Regolare la macchina come illustrato nell'immagine e sostituire il piedino.

Girare il regolatore della lunghezza dei punti sulla posizione «S1» (vedi inoltre pag. 20)

Per cuciture, orli, t-shirt, biancheria intima, ecc.

Questo punto può essere impiegato per diversi tipi di jersey, nonché per le stoffe tessute (fig. 1).

– Cucire l'orlo a ca. 1 cm di distanza dal bordo da tagliare e ritagliare la stoffa restante (fig. 2).



1

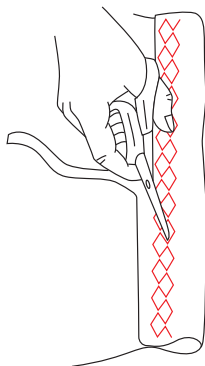

2

punto overlock



pedino overlock



Punto overlock (è necessario un piedino supplementare)

Per questa applicazione è necessario un piedino overlock, che può essere ritirato presso il servizio clienti della Migros (non compreso nell'imballaggio).

Tutti i punti overlock sono adatti per cucire e sopraggittare bordi di stoffa e orli in una sola operazione. Per ottenere un sopraggittito perfetto, l'ago deve superare leggermente il bordo della stoffa.

Girare il regolatore della lunghezza del punto sulla posizione «S1» (vedi inoltre pag. 20)

Nota: Utilizzare un ago nuovo oppure un ago con la punta a sfera!

Italiano

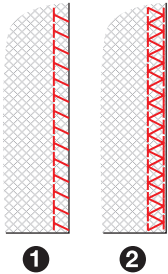

Overlock stretch

Per maglie fini, jersey, bordi di colli, velluti a coste 1

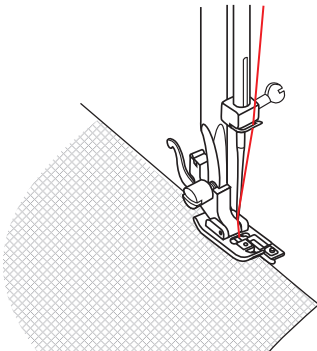

Patchwork

Regolare la macchina come illustrato nell'immagine e sostituire il piedino.

H



Girare il regolatore della lunghezza del punto sulla posizione «S1» (vedi inoltre pag. 20)

piedino universale



Utilizzare questo punto per congiungere due pezzi di stoffa mantenendo contemporaneamente uno spazio tra i bordi.

- Piegare i bordi di stoffa per l'orlo e appuntarli su un foglio di carta sottile mantenendo un piccolo spazio tra le due pezze di tessuto
- Cucire lungo i bordi tenendo tesi i due fili durante la cucitura dei primi punti. Usare un filo piuttosto grosso
- In seguito togliere l'imbastitura e la carta. Alla fine annodare i fili sul rovescio del tessuto
- Cucire sopra i contorni
- Tagliare accuratamente la stoffa in eccesso del bordo
- Togliere l'imbastitura
- Annodare il filo superiore con quello inferiore sul rovescio dell'applicazione

Italiano

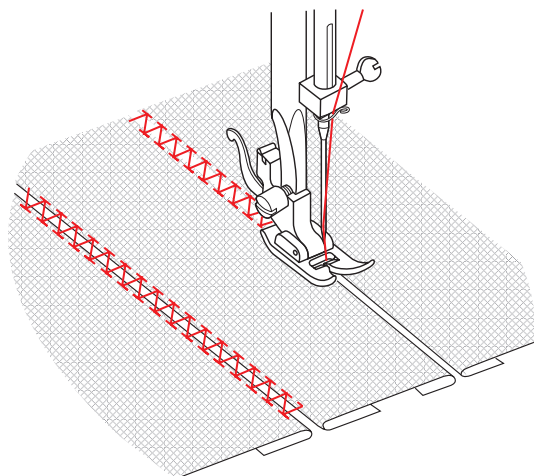

punto diritto
(ago al centro)



pedino universale



lunghezza del punto 2-4

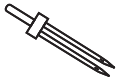

Ago doppio (opzionale)

Nota:

- Per utilizzare l'ago doppio, l'ampiezza del punto deve essere posizionata su «0» (= ago al centro). Con l'ago doppio non è possibile impostare una maggiore ampiezza dei punti, poiché altrimenti l'ago batte e si rompe!

- Utilizzare l'ago doppio al posto dell'ago normale (v. inoltre pagina 9) (l'ago doppio non è in dotazione)
- Inserire una seconda bobina sul secondo portabobina
- Infilare contemporaneamente entrambi i fili come d'abitudine (vedi pag. 16), badando ad infilare ogni filo nella rispettiva cruna
- Prima di iniziare a cucire impostare l'ampiezza dei punti «0». Girare con circospezione il volantino con la mano per esaminare se l'ago entra nel foro di penetrazione senza strisciare o addirittura battere sulla placca dell'ago
- Cucendo con gli aghi doppi cucire a lenta velocità per ottenere dei buoni risultati

Note:

- Cucendo con l'ago doppio badare che entrambi i fili sino ugualmente resistenti. È possibile utilizzare uno o due colori
- L'infilare ago automatico non funziona con l'ago doppio
- Utilizzare soltanto il punto «A» e l'ampiezza del punto «0», altrimenti l'ago può rompersi

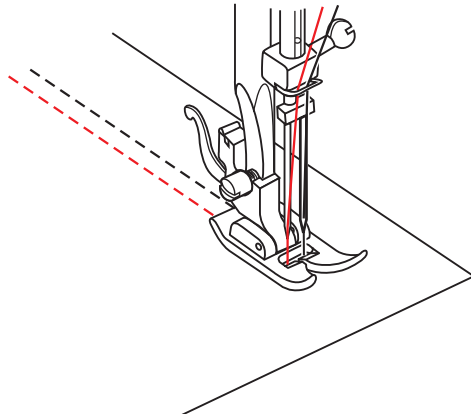

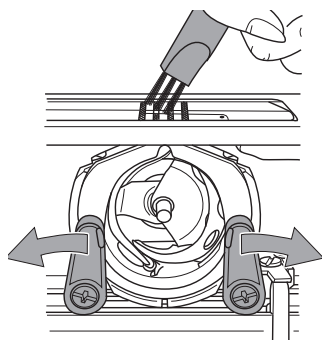
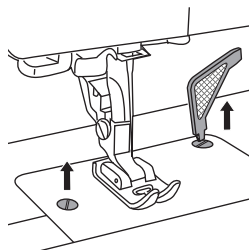

Pulizia

Prima di ogni pulizia staccare la spina!

I pezzi di filo o di stoffa che si accumulano attorno alle griffe nel trasportatore, rendono meno scorrevole il trasporto della stoffa. Controllare regolarmente il meccanismo della macchina e pulirla secondo necessità. Raccomandiamo di far eseguire una pulizia regolare presso il servizio clienti della Migros.

Pulire il corpo dell'apparecchio con un panno leggermente umido.

Rimuovere la placca ago

- Girare il volantino in avanti finché l'ago si trova nella posizione più alta possibile
- Con il cacciavite a L svitare le due viti della placca ago e togliere la placca

Pulire il trasportatore

- Togliere la capsula della spolina
- Pulire la zona cucito con il pennello

Pulire e lubrificare il crochet

- Togliere la capsula della spolina
- Girare verso l'esterno i due sostegni del crochet (a)
- Rimuovere l'anello (b) il crochet (c) e pulire con un panno morbido
- Lubrificare il crochet con 1 - 2 gocce d'olio per macchine da cucire
- Girare leggermente il volantino finché la guida del crochet (e) si trova a sinistra
- Reinserrire il crochet (c) e l'anello (b)
- Girare verso l'interno i due sostegni del crochet (a)

Nota:

Utilizzare esclusivamente olio per macchine da cucire, altrimenti potrebbero verificarsi danni costosi!

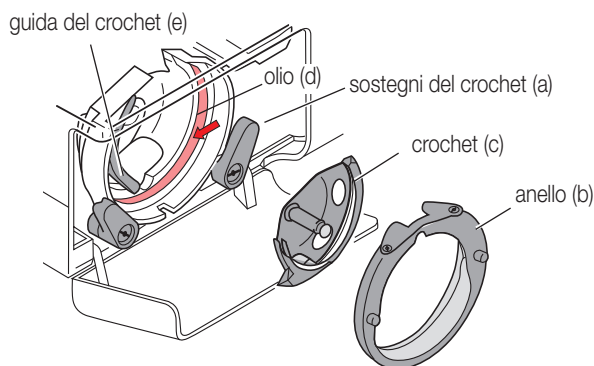

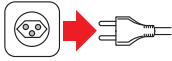

Sostituzione della lampadina

Prima di procedere alla sostituzione della lampadina, staccare la spina!

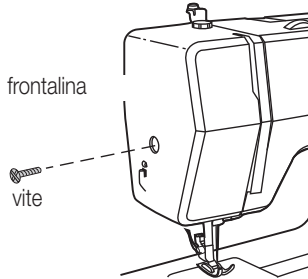

- Svitare la vite
- Rimuovere la frontalina

Italiano



- Svitare la lampadina difettosa
- Inserire una nuova lampadina (15 W / 230 V)
- Rimettere la frontalina e riavvitare

Nota:

- Utilizzare solo lampadine originali (pericolo d'incendio).

Custodia

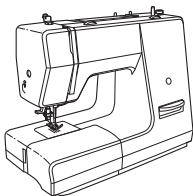
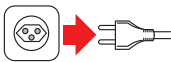

In caso di mancato uso staccare la spina. Utilizzare la protezione antipolvere compresa nella fornitura.

Conservare la macchina da cucire in un luogo asciutto, inaccessibile ai bambini.

Se la macchina non viene usata per un periodo prolungato, proteggerla dalla polvere eccessiva, dalla sporcizia e dall'umidità.

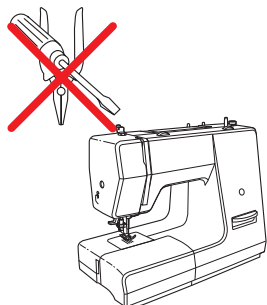

Le riparazioni possono essere eseguite soltanto presso il servizio clienti della Migros. Le riparazioni non eseguite in modo professionale possono essere fonte di pericolo per l'utente.

Non si assumono responsabilità in caso di danni causati da riparazioni eseguite da personale non specializzato. In questi casi si estingue anche il diritto alla garanzia.

Problema	Causa	Rimedio	Pagina
Il filo superiore si rompe	- Il filo non è infilato correttamente	- Infilare nuovamente il filo	16
	- La tensione del filo superiore è troppo forte	- Diminuire la tensione	23
	- Il filo è troppo grosso per l'ago impiegato	- Inserire un ago più grosso	51
	- L'ago non è inserito correttamente	- Togliere e reinserire l'ago (parte piatta indietro)	9
	- Il filo si è avvolto attorno alla capsula della spolina	- Togliere la spolina e svolgere il filo sulla spolina	16
	- L'ago è danneggiato	- Sostituire l'ago	9
Il filo inferiore si spezza	- La capsula della spolina è infilata in modo sbagliato	- Infilare nuovamente la spolina	14
	- La spolina è avvolta in modo irregolare o eccessivo	- Riavvolgere il filo	14
	- La capsula è sporca	- Pulire la capsula	47
Punti saltati	- L'ago non è inserito correttamente	- Inserire nuovamente l'ago (parte piatta indietro)	9
	- L'ago è storto o spuntato	- Sostituire l'ago	9
	- L'ago ha una misura sbagliata	- Scegliere l'ago giusto (usare un ago per tessuto stretch)	51
	- Il piedino non è inserito correttamente	- Inserire nuovamente il piedino	12
Punti allentati	- La macchina non è infilata correttamente	- Controllare l'infilatura	14/16
	- La spolina non è infilata correttamente	- Infilare la spolina in modo corretto	14
	- La combinazione ago/filo e stoffa è sbagliata	- Adattare la combinazione	44
	- La tensione del filo non è corretta	- Correggere la tensione	24

Problema	Causa	Rimedio	Pagina
L'ago si rompe	- Durante la cucitura si è tirata la stoffa	- Non tirare la stoffa: l'ago si piega e batte sul piedino a sulla placca ago	23
	- L'ago batte sul piedino	- Selezionare il piedino e il punto adatti	9
	- L'ago è montato male	- Montare nuovamente l'ago (parte piatta indietro)	9
	- Grossezza dell'ago e del filo inadatti per la stoffa	- Selezionare l'ago e il filo dello spessore giusto	51
I punti si arricciano	- L'ago è troppo grosso	- Ridurre la grossezza dell'ago	51
	- Cattiva regolazione della lunghezza del punto	- Impostare nuovamente la lunghezza del punto	
I punti e il trasporto della stoffa sono irregolari	- Cattiva qualità del filo	- Utilizzare un filo di qualità migliore	51
	- La spolina è infilata in modo sbagliato	- Infilare di nuovo la spolina	14/16
	- Durante la cucitura la stoffa è stata tirata	- Non tirare la stoffa durante il processo di cucitura	23
La macchina è rumorosa/funziona male	- Si è accumulata della polvere o dei resti d'olio nel crochet o nella placca dell'ago	- Pulire il crochet e la placca dell'ago	47
	- La macchina deve essere lubrificata	- Lubrificare la macchina	47
	- È stato usato un olio di cattiva qualità	- Utilizzare soltanto olio per macchine da cucire di qualità	47
	- L'ago è danneggiato	- Sostituire l'ago	9
Il trasportatore non funziona	- Placca da ricamo/da rammendo montata	- Togliere la placca da ricamo/da rammendo	35
L'ago non si muove ma il motore gira	- Inserita funzione avvolgispolina	- Spingere a sinistra il perno avvolgispolina	13

Resistenza dell'ago (sistema aghi: 130/705H)	Tipo di stoffa	Tipo di filo
65-75	stoffe fini: cotone fine, voile, sargia, seta, musso- la, quina, interlock, maglieria in cotone, tricot, jersey, crêpe, poliestere tessuto, stoffe per gonne e camicie	cotone fine, filo in nylon o poliestere
80	stoffe medie: cotone, satin, tela, maglieria doppia, lana fine	La maggior parte dei fili sono di media gros- sazza e quindi adatti per questi tipi di stoffa e di aghi. In generale si utilizzano fili in poliestere per stoffe sintetiche e fili in cotone per stoffe natu- rali. Il filo superiore e il filo inferiore dovrebbero essere dello stesso tipo.
90	stoffe medie: tela in cotone, lana, maglieria grossa, tessuto a spugna, jeans	
100	stoffe spesse: tela di lino, lana, tela per tenda e per trapunte, jeans, stoffe per imbottitura di mobili (fine - media)	
110	stoffe grosse: lana grossa, stoffe per mantelli, ma- teriale per imbottitura di mobili, cuoio e vinile	filo grosso, filo per tappeti (alzare la pressione del piedino, v. p. 22)

Importante: più è pesante la stoffa, più è grosso il filo, più resistente deve essere l'ago.

Resistenza dell'ago	Descrizione	Tipo di stoffa
65 fino a 110	ago standard affilato; da debole a forte	stoffe naturali: lana, cotone, seta, quina, ecc. Non adatto per maglieria doppia
65 fino a 110	ago a punta semisferica	stoffe naturali e sintetiche, maglieria in poliestere, interlock, tricot, maglieria doppia.
65 fino a 110	ago a punta sferica	cuoio, vinile, imbottitura (cruna più grande del normale ago grosso)

Nota:

– cambiare l'ago vedi pagina 9

52 Smaltimento



Rendere immediatamente inutilizzabili gli apparecchi non più in uso. Estrarre la spina dalla presa di corrente e tagliare il cavo di alimentazione.

Gli apparecchi non più in uso possono essere consegnati gratuitamente presso il punto vendita.

Dati tecnici

Tensione nominale		230 volt/ 50 Hz
Potenza nominale	- macchina	70 watt
	- lampada	15 watt
	- Totale	85 watt
Dimensioni	(maniglia incassata)	ca. 380 x 305 x 165 mm (larghezza x altezza x profondità)
Lunghezza del cavo	- cavo di alimentazione	ca. 1.8 m
	- comando a pedale	ca. 1.4 m
Peso	- macchina	ca. 6.8 kg
Materiale		alluminio / plastica
Elementi di comando	- interruttore acceso/spento	incluso
	- manopola selezione punti facile da usare	incluso
	- comando a pedale, regola la velocità	incluso
Oblò per punti modello	- visualizzazione dei punti	incluso
	- lampada per cucire	incluso
Sistema del crochet		crochet CB
Sistema degli aghi		130/705H
Deparassitato radio		secondo le direttive UE
Testato «TÜV»		sì
Garanzia del servizio		2 anni
Garanzia del prodotto		5 anni

Con riserva di modifiche di costruzione e di esecuzione dell'apparecchio dovute al progresso tecnico.

MIGROS

FEDERAZIONE DELLE COOPERATIVE MIGROS, CH-8031 Zurigo

	pagina		pagina
A ccessori	5	O rlo invisibile	30
Ago doppio	46	P atchwork	45
Aghi difettosi	9	Piano estraibile	9
Allacciare la macchina alla corrente	10	Piedino doppio trasporto	39
Applicare il pizzo	38	Piedino per orli	37
Avvertenze di sicurezza	2	Posizione «S1» per la selezione del punto	20
C omando a pedale	11	Pulizia	47
Coprire il trasportatore	27	Pulire il trasportatore	47
Cucire asole	28	Pulire e lubrificare il crochet	47
Cucire il cuoio	40	Punto a nido d'ape	43
Cucire indietro	22	Punto diritto	25
Cucire telone	38/39	Punto diritto triplo per cuciture resistenti	41
Custodia	48	Punti utili	32
D ati tecnici	52	Punto festone	32
E lenco dei componenti della macchina	4	Punto overlock	44
Elenco degli accessori	5	Punto riccio	32
Estrazione del filo inferiore	18	Punto universale	32
G uasti	49	Punto zigzag	25
I nfilare ago automatico	17	Punto zigzag triplo	42
Infilare il filo	14/16	R ammendo con il piedino rammendo	35
Infilare il filo superiore	16	Rammendo con il piedino universale	34
Infilare il filo inferiore	14	Regolare la tensione del filo superiore	24
Inserire il piedino	12	Regolare la pressione del piedino	23
Inserire l'ago	9	Riempire la spolina	13
Inserire la riga guidacucitura	22	S elezione dei punti	19
Inserire la spolina	14	Smaltimento	52
Inserire un cordoncino	36	Sostituzione della lampadina	48
Inserire una cerniera lampo	33	T abella degli aghi e del filo	51
Interruttore di corrente e della lampadina	11	Tabella del filo	51
Istruzioni brevi	6	Tagliafilo	22
L eva alzapiedino a due livelli	23	Tensione del filo	24
M anutenzione	48	Tensione del filo inferiore	15
Montare il portapiedino	12	Togliere il piedino	12
		Z igzag elastico	26

| Garanzia



2 JAHRE GARANTIE
2 ANS DE GARANTIE
2 ANNI DI GARANZIA

La MIGROS si assume per due anni, a partire dalla data d'acquisto, la garanzia per il funzionamento efficiente e l'assenza di difetti dell'oggetto in suo possesso.

La Migros può scegliere se eseguire la prestazione di garanzia attraverso la riparazione gratuita, la sostituzione del prodotto con uno di uguale valore o il rimborso del prezzo d'acquisto dello stesso. Ogni altra pretesa è esclusa.

Non sono compresi nella garanzia i guasti dovuti a normale usura, uso inadeguato o danni provocati dal proprietario o da terze persone, oppure derivanti da cause esterne.

L'obbligo di garanzia è valido soltanto all'esplicita condizione, che si ricorra unicamente al servizio dopo vendita MIGROS o ai servizi autorizzati.

Per favore conservi il certificato di garanzia oppure il giustificativo d'acquisto (scontrino, fattura). Con la sua perdita si estingue ogni diritto di garanzia.



5 JAHRE SERVICE-GARANTIE
5 ANS DE SERVICE APRÈS-VEN*
5 ANNI DI GARANZIA DI SERVIZI

La MIGROS garantisce il servizio dopo vendita per otto anni. Gli articoli che necessitano un servizio manutenzione o una riparazione possono essere depositati in ogni punto vendita.



M-INFOLINE
0848 84 0848
www.migros.ch

Avete altre domande? L'M-Infoline rimane volentieri a vostra disposizione per ulteriori informazioni: 0848 84 0848 dal lunedì al venerdì dalle 8.00 alle 18.30 (8 cent./min. dalle 8.00 alle 17.00, 4 cent./min. dalle 17.00 alle 18.30).

E-Mail: m-infoline@mgb.ch

In caso di domande relative alla macchina da cucire rivolgersi al nostro servizio di consulenza allo:

052 742 08 09 dal lunedì al venerdì dalle 08.00 alle 12.00 e dalle 13.30 alle 17.00