

Register your product and get support at

www.philips.com/welcome

BDP7500



DE Benutzerhandbuch

PHILIPS

Important notes for users in U.K.

Mains plug

This apparatus is fitted with an approved moulded plug. Should it become necessary to replace the main fuse, this must be replaced with a fuse of same value as indicated on the plug (example 10A).

1. Remove fuse cover and fuse.
2. The replacement fuse must comply with BS1362 and have the A.S.T.A. approval mark. If the fuse is lost, contact your dealer in order to verify the correct type.
3. Refit the fuse cover.

In order to maintain conformity to the EMC directive, the mains plug on this product must not be detached from the mains cord.

Copyright in the U.K.

Recording and playback of material may require consent. See Copyright Act 1956 and The Performer's Protection Acts 1958 to 1972.

LASER

CAUTION:

USE OF CONTROLS OR ADJUSTMENTS OR PERFORMANCE OF PROCEDURES OTHER THAN THOSE SPECIFIED HEREIN MAY RESULT IN HAZARDOUS RADIATION EXPOSURE.

CAUTION:

VISIBLE AND INVISIBLE LASER RADIATION WHEN OPEN AND INTERLOCK DEFEATED. DO NOT STARE INTO BEAM.

LOCATION:

INSIDE, NEAR THE DECK MECHANISM.

Italia

DICHIARAZIONE DI CONFORMITA'

Si dichiara che l'apparecchio BDP7500, Philips risponde alle prescrizioni dell'art. 2 comma 1 del D.M. 28 Agosto 1995 n.548.
Fatto a Eindhoven

Philips Consumer Lifestyles
Philips, Glaslaan 25616 JB Eindhoven,
The Netherlands

Norge

Typeskilt finnes på apparatens underside.

Observer: Nettbryteren er sekundert innkopleet. Den innebygde nettdelen er derfor ikke frakopleet nettet så lenge apparatet er tilsluttet nettkontakten.

For å redusere faren for brann eller elektrisk støt, skal apparatet ikke utsettes for regn eller fuktighet.

DK

Advarsel: Usynlig laserstråling ved åbning når sikkerhedsafbrydere er ude af funktion. Undgå udsættelse for stråling.

Bemærk: Netafbryderen er sekundært indkoblet og afbryder ikke strømmen fra nettet. Den indbyggede netdel er derfor tilsluttet til lysnettet så længe netstikket sidder i stikkontakten.

S

Klass 1 laseraparat

Varning! Om apparaten används på annat sätt än i denna bruksanvisning specifika cerats, kan användaren utsättas för osynlig laserstrålning, som överskrider gränsen för laserklass 1. Observera! Stömbrytaren är sekundärt kopplad och bryter inte strömmen från nätet. Den inbyggda nättdelen är därför ansluten till elnätet så länge stickproppen sitter i vägguttaget.

SF

Luokan 1 laserlaite

Varoitus! Laitteen käyttäminen muulla kuin tässä käyttöohjeessa mainitulla tavalla saattaa altistaa käyttäjän turvallisuusluokan 1 ylittävälle näkymättömälle lasersäteilylle. Oikeus muutoksiin varataan. Laite ei saa olla alttiina tippu- ja roiskevedelle. Huom. Toiminnanvalitsin on kytketty toisipuolelle, eikä se kytkä laitetta irti sähköverkosta. Sisäänrakennettu verkko-osa on kytkettynä sähköverkkoon aina silloin, kun pistoke on pistorasiassa.

Producent zastrzega możliwość wprowadzenia zmian technicznych.

ČESKA REPUBLIKA

Výstraha! Tento přístroj pracuje s laserovým paprskem. Při nesprávné manipulaci s přístrojem (v rozporu s tímto návodem) může dojít k nebezpečnému ozáření. Proto přístroj za chodu neotevírejte ani nesnímejte jeho kryty. Jakoukoli opravu vždy svěřte specializovanému servisu.

Nebezpečí! Při sejmutí krytů a odjištění bezpečnostních spínačů hrozí nebezpečí neviditelného laserového záření!

Chraňte se před přímým zásahem laserového paprsku.

Pokud byste z jakéhokoli důvodu přístroj demontovali, vždy nejdříve vytáhněte síťovou zástrčku.

Přístroj chraňte před jakoukoli vlhkostí i před kapkami vody.

TV VOL +/- Specifikace Laseru:

- Typ Laseru:
 - BD Laser Dioda: InGaN/AlGaIn
 - DVD Laser Dioda: InGaAlP
 - CD Laser Dioda: AlGaAs
- Vlnová délka:
 - BD: 405 +5nm/-5nm
 - DVD: 650 +13nm/-10nm
 - CD: 790 +15nm/-15nm
- Výstupní výkon:
 - BD: Max. výkon: 20mW
 - DVD: Max. výkon: 7mW
 - CD: Max. výkon: 7mW

Inhaltsangabe

1	Wichtig	4
	Sicherheit und wichtige Hinweise	4
2	Ihr Produkt	5
	Hauptfunktionen	5
	Produktübersicht	7
3	Anschließen	9
	Anschließen von Video-/Audiokabeln	9
	Weiterleiten von Audio zu anderen Geräten	10
	Anschließen von USB-Geräten	11
	Anschließen an das Netzwerk	12
	An die Stromversorgung anschließen	12
4	Erste Schritte	12
	Vorbereiten der Fernbedienung	12
	Suchen des richtigen Anzeigekanals	13
	Verwenden des Startmenüs	13
	Navigieren im Menü	13
	Auswählen der Menüsprache	13
	Einrichten des Netzwerks	14
	Philips Easylink	14
5	Wiedergabe	15
	Disc-Wiedergabe	15
	Videos wiedergeben	15
	Musik-Wiedergabe	18
	Fotowiedergabe	19
	Wiedergabe von einem USB-Gerät	20
6	Anpassen von Einstellungen	20
	Videoeinstellungen	20
	Audioeinstellungen	22
	Vorzugseinstellungen	23
	EasyLink-Setup	24
	Erweiterte Einrichtung	24
7	Zusätzliche Informationen	26
	Aktualisieren der Software	26
	Pflege	26
	Technische Daten	26
8	Fehlerbehebung	27
9	Glossar	29
	Open Source Software	31

1 Wichtig

Sicherheit und wichtige Hinweise



Warnung

- Risiko der Überhitzung! Stellen Sie das Gerät nicht in einem geschlossenen Bereich auf. Das Gerät benötigt an allen Seiten einen Lüftungsabstand von mindestens 10 cm. Stellen Sie sicher, dass keine Vorhänge und anderen Gegenstände die Lüftungsschlitze des Geräts abdecken.
- Platzieren Sie das Gerät, die Fernbedienung oder die Batterien niemals in der Nähe von offenem Feuer oder heißen Oberflächen. Setzen Sie das Gerät, die Fernbedienung und die Batterien auch niemals direktem Sonnenlicht aus.
- Verwenden Sie dieses Gerät nur im Innenbereich. Halten Sie dieses Gerät von Wasser und mit Flüssigkeiten gefüllten Behältnissen fern, und setzen Sie es keiner Feuchtigkeit aus.
- Stellen Sie dieses Gerät niemals auf andere elektrische Geräte.
- Halten Sie sich bei einem Gewitter von diesem Gerät fern.
- Wenn der Netzstecker bzw. Gerätestecker als Trennvorrichtung verwendet wird, muss die Trennvorrichtung frei zugänglich bleiben.
- Sichtbare und unsichtbare Laserstrahlung im geöffneten Zustand. Setzen Sie sich möglichst keinen Strahlen aus.

Dieses Produkt entspricht den Richtlinien der Europäischen Union zu Funkstörungen.



Dieses Produkt entspricht den folgenden Richtlinien: 2004/108/EC, 2006/95/EC.

Entsorgung von Altgeräten und Batterien

Ihr Gerät wurde unter Verwendung hochwertiger Materialien und Komponenten entwickelt und hergestellt, die recycelt und wiederverwendet werden können.



Beindet sich dieses Symbol (durchgestrichene Abfalltonne auf Rädern) auf dem Gerät, bedeutet dies, dass für dieses Gerät die Europäische Richtlinie 2002/96/EG gilt. Informieren Sie sich über die örtlichen Bestimmungen zur getrennten Sammlung elektrischer und elektronischer Geräte. Richten Sie sich nach den örtlichen Bestimmungen und entsorgen Sie Altgeräte nicht über Ihren Hausmüll. Durch die korrekte Entsorgung Ihrer Altgeräte werden Umwelt und Menschen vor möglichen negativen Folgen geschützt.



Ihr Produkt enthält Batterien, die der Europäischen Richtlinie 2006/66/EG unterliegen. Diese dürfen nicht mit dem normalen Hausmüll entsorgt werden. Bitte informieren Sie sich über die örtlichen Bestimmungen zur gesonderten Entsorgung von Batterien, da durch die korrekte Entsorgung Umwelt und Menschen vor möglichen negativen Folgen geschützt werden.



Copyright-Hinweis

Dieses Produkt nutzt eine Kopierschutztechnologie, die durch bestimmte US-Patente sowie durch andere urheberrechtliche Gesetze geschützt ist. Rechteinhaber sind die Macrovision Corporation und andere Lizenzinhaber. Die Verwendung dieser Kopierschutztechnologie muss durch die Macrovision Corporation autorisiert sein und nur für den Privatgebrauch sowie für andere begrenzte Verwendungszwecke gestattet, soweit nicht anderweitig durch die Macrovision Corporation autorisiert. Rückentwicklung (Reverse Engineering) und Disassemblierung sind nicht zulässig.

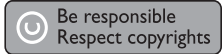

Marken-Hinweis

HDMI und das HDMI-Logo sowie High-Definition Multimedia Interface sind Marken oder eingetragene Marken der HDMI Licensing LLC.



Windows Media und das Windows-Logo sind Marken oder eingetragene Marken der Microsoft Corporation in den USA und/oder anderen Ländern.



“DVD Video” ist eine eingetragene Marke der DVD Format/Logo Licensing Corporation.



“Blu-ray Disc” und das “Blu-ray Disc”-Logo sind Marken.



Hergestellt unter der Lizenz von Dolby Laboratories. Dolby und das Doppel-D-Symbol sind Marken von Dolby Laboratories.



Hergestellt unter der Lizenz der US-Patente 5.451.942; 5.956.674; 5.974.380; 5.978.762; 6.226.616; 6.487.535; 7.392.195; 7.272.567; 7.333.929; 7.212.872 sowie anderen und weltweiten erteilten und ausstehenden Patenten. DTS ist eine eingetragene Marke, und die DTS-Logos, Symbol,



DTS-HD und HTS-HD Master Audio | Essential sind Marken von DTS, Inc. © 1996-2008 DTS, Inc. Alle Rechte vorbehalten.

DivX®, DivX® Ultra Certified und zugehörige Logos sind Marken von DivX®, Inc. und werden unter Lizenz verwendet.



Offizielles DivX® Ultra Certified-Produkt. Spielt alle Versionen von DivX®-Video (einschließlich DivX® 6) mit einer verbesserten Wiedergabe von DivX®-Mediendateien und DivX®-Medienformat. Gibt DivX®-Videos mit Menüs, Untertiteln und Audiotiteln wieder.

Java und alle anderen Java-Marken und -Logos sind Marken oder eingetragene Marken von Sun Microsystems, Inc. in den USA und/oder anderen Ländern.



BONUSVIEW™

'BD LIVE' and 'BONUSVIEW' are trademarks of Blu-ray Disc Association.



Das "AVCHD"- und "AVCHD"-Logo sind Marken der Matsushita Electric Industrial Co., Ltd und der Sony Corporation.



"x.v.Colour" ist eine Marke der Sony Corporation.

x.v.Colour

Die USB-IF-Logos sind Marken von Universal Serial Bus Implementers Forum, Inc.

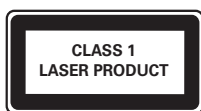

2 Ihr Produkt

Herzlichen Glückwunsch zu Ihrem Kauf und willkommen bei Philips! Um das Kundendienstangebot von Philips vollständig nutzen zu können, sollten Sie Ihr Produkt unter www.philips.com/welcome registrieren.

Hauptfunktionen

Philips Easylink

Dieses Gerät unterstützt Philips EasyLink, das das HDMI CEC-Protokoll verwendet. EasyLink-fähige Geräte, die mittels HDMI-Anschlüsse verbunden sind, können mit einer einzigen Fernbedienung gesteuert werden.

Hinweis

- Philips kann eine vollständige Kompatibilität mit allen HDMI CEC-kompatiblen Geräten nicht garantieren.

Unterhaltung in High Definition-Qualität

Wiedergabe von HD-Inhalten auf Disc mit einem HDTV (High Definition-Fernsehgerät). Der Anschluss erfolgt über ein Hochgeschwindigkeits-HDMI-Kabel (1.3 oder Kategorie 2). Genießen Sie herausragende Bildqualität mit einer Auflösung von bis zu 1080p bei einer Bildrate von 24 Bildern pro Sekunde mit Progressive Scan-Ausgabe.

High Fidelity mit 7.1-Kanal-Surround Sound

Dieses Gerät unterstützt High-Definition-Audio, wie z. B. Dolby Digital Plus, Dolby TrueHD und DTS-HD Master Audio.

BONUSVIEW/PIP (Picture-in-Picture; Bild-in-Bild)

Hierbei handelt es sich um eine neue Funktion von BD-Video, mit der primäres und sekundäres Video gleichzeitig wiedergegeben werden können. Blu-ray Player mit Final Standard Profile oder Profile 1.1 können BONUSVIEW-Funktionen wiedergeben.

BD-Live



Verbinden Sie das Gerät über den LAN-Port mit der Movie Studio-Website, und greifen Sie so auf aktuelle Inhalte zu (z. B. neueste Vorschauen und exklusive Spezialfunktionen). Genießen Sie zukunftsweisende Möglichkeiten wie das Herunterladen von Klingeltönen und Hintergrundbildern, Austausch mit Gleichgesinnten, Live-Events und Spielaktivitäten.

Upscaling von DVDs für verbesserte Bildqualität

Geben Sie Discs in der höchsten für Ihr HD-Fernsehgerät verfügbaren Bildqualität wieder. Beim Video Upscaling wird die Auflösung von Standard Definition-Discs über eine HDMI-Verbindung auf High Definition mit bis zu 1080p erhöht. Durch die exakten Details und die hohe Bildschärfe ist das Bild besonders wirklichkeitsgetreu.

Regional-Codes

Sie können Discs mit den folgenden Regional-Codes wiedergeben.

Regionalcode	Land
DVD	BD (Blu-ray Disc)
 	
	Europa, Großbritannien

Produktübersicht

Hauptgerät

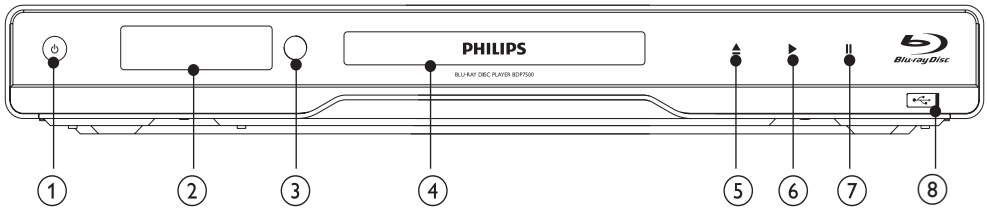

- ①
 - Einschalten des Geräts oder Umschalten in den Standby-Modus
 - Wenn EasyLink aktiviert ist, halten Sie die Taste mindestens drei Sekunden lang gedrückt, um alle angeschlossenen HDMI-CEC-kompatiblen Geräte auf Standby zu schalten.
- ② **Anzeigefeld**
- ③ **IR-Sensor**
 - Erkennen von Signalen der Fernbedienung. Zeigen Sie mit der Fernbedienung auf den IR-Sensor.
- ④ **Disc-Fach**
- ⑤
 - Öffnen oder Schließen des Disc-Fachs
- ⑥
 - Starten oder Fortsetzen der Wiedergabe
- ⑦
 - Anhalten der Wiedergabe.
- ⑧ **-Anschluss mit Schiebeabdeckung**
 - Schieben Sie die Abdeckung auf, um ein USB-Flashlaufwerk anzuschließen.

Display des Bedienfelds	Beschreibung
LOADING	Laden einer Disc
UNSUPP	Die Disc wird nicht unterstützt.
BD	Blu-ray Disc wird erkannt.
HDMI ERR	Die HDMI-Videoauflösung wird vom Fernsehgerät nicht unterstützt.
FASTFWD	Schnellvorlauf-Modus
FASTBWD	Schnellrücklauf-Modus
SLOWFWD	Langsamer-Vorlauf-Modus
SETTINGS	Anzeigen des Setup-Menüs
HOME	Anzeigen des Startmenüs
CHAPTER	Aktuelles Kapitel befindet sich im Kapitelwiederholungs-Modus.
DOLBY D	Dolby Digital-Audio wird wiedergegeben.
DOLBY HD	Dolby HD-Audio wird wiedergegeben.
UPGRADE	Softwareaktualisierung wird ausgeführt.

Fernbedienung

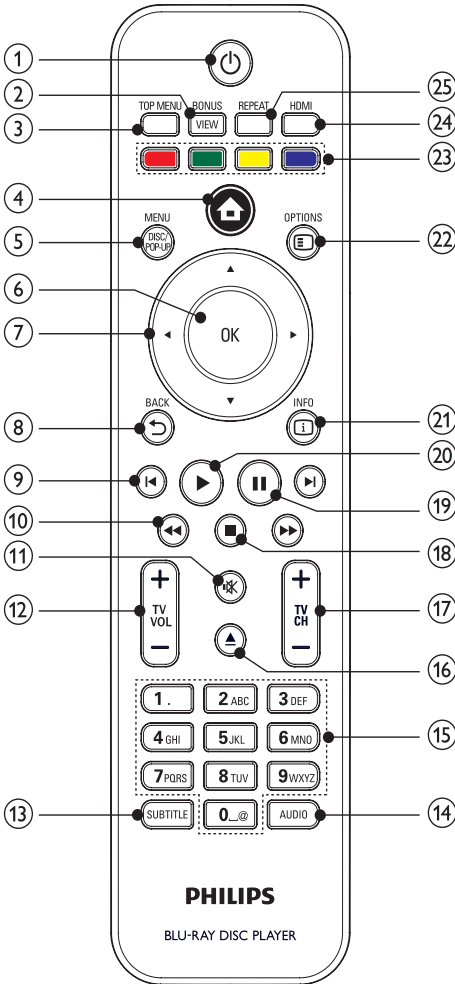

- ① **⏻**
- Einschalten des Geräts oder Umschalten in den Standby-Modus
 - Wenn EasyLink aktiviert ist, halten Sie die Taste mindestens drei Sekunden lang gedrückt, um alle angeschlossenen HDMI-CEC-kompatiblen Geräte auf Standby zu schalten.
- ② **BONUSVIEW**
- Aktivieren oder Deaktivieren des sekundären Videos in einem kleinen Bildschirmfenster während der Wiedergabe (nur bei Blu-ray-Discs

verfügbar, die die Funktion BONUSVIEW oder Bild-in-Bild unterstützen).

- ③ **TOP MENU**
- **BD:** Anzeigen des obersten Menüs.
 - **DVD:** Anzeigen des Titelmensüs.
- ④ **🏠**
- Zugriff auf das Home-Menü.
- ⑤ **DISC MENU / POP-UP MENU**
- **BD:** Aufrufen oder Verlassen des Pop-up-Menüs.
 - **DVD:** Aufrufen oder Verlassen des Disc-Menüs.
- ⑥ **OK**
- Bestätigen einer Eingabe oder Auswahl
- ⑦ **⏮ ⏪ ⏩ ⏭**
- Durchlaufen der Menüs
- ⑧ **↶ BACK**
- Zurückkehren zu einem vorherigen Bildschirmfenster
- ⑨ **⏮ / ⏭**
- Springen zum vorherigen oder nächsten Titel, Kapitel oder Track
- ⑩ **⏮ / ⏭**
- Suchen in Rückwärts- oder Vorwärtsrichtung
- ⑪ **🔇**
- Stummschalten (nur bei bestimmten Fernsehgeräten der Marke Philips verfügbar).
- ⑫ **TV VOL +/-**
- Einstellen der Lautstärke (nur bei bestimmten Fernsehgeräten der Marke Philips verfügbar).
- ⑬ **SUBTITLE**
- Auswählen einer Untertitelsprache auf einer Disc.
- ⑭ **AUDIO**
- Auswählen einer Audiosprache oder eines Kanals auf einer Disc.
- ⑮ **Alphanumerische Tasten**
- Element zur Wiedergabe auswählen.
- ⑯ **▲**
- Öffnen oder Schließen des Disc-Fachs
- ⑰ **TV CH +/-**
- Auswählen eines Fernsehsenders (nur bei bestimmten Fernsehgeräten der Marke Philips verfügbar).
- ⑱ **■**
- Wiedergabe stoppen

- 19 **II**
 - Anhalten der Wiedergabe.
 - Fortsetzen des angehaltenen Bilds um einen Schritt
- 20 **▶**
 - Starten oder Fortsetzen der Wiedergabe
- 21 **INFO**
 - Anzeigen des aktuellen Status oder der Disc-Informationen.
- 22 **OPTIONS**
 - Zugreifen auf Optionen für die aktuelle Aktivität oder Auswahl.
- 23 **Farbtasten**
 - **BD**: Auswählen von Aufgaben oder Optionen.
- 24 **HDMI**
 - Auswählen der Videoauflösung des HDMI-Ausgangs.
- 25 **REPEAT**
 - Auswählen der Wiedergabewiederholung oder der Zufallswiedergabe.

3 Anschließen

Stellen Sie folgende Verbindungen her, um das Gerät verwenden zu können.

Grundlegende Verbindungen:

- Video
- Audio
- Netz

Optionale Verbindungen:

- Weiterleiten von Audio zu anderen Geräten
 - Mehrkanal-Receiver
 - Digitalverstärker/Receiver
 - Analoge Stereoanlage
- USB-Gerät
- LAN (Netzwerk)

Hinweis

- Auf dem Typenschild auf der Rück- oder Unterseite des Produkts finden Sie Informationen zum Gerätetyp.
- Vergewissern Sie sich vor dem Herstellen oder Ändern von Verbindungen, dass alle Geräte vom Stromnetz getrennt sind.
- Es können unterschiedliche Typen von Anschlüssen verwendet werden, um dieses Gerät an Ihr Produkt anzuschließen, je nach Verfügbarkeit und Ihrem Bedarf. Eine vollständige, interaktive Anleitung zu den Anschlussmöglichkeiten Ihres Geräts finden Sie unter www.connectivityguide.philips.com.

Anschließen von Video-/Audiokabeln

Schließen Sie dieses Gerät an ein Fernsehgerät an, um Discs wiederzugeben.

Wählen Sie die beste Videoverbindung aus, die das Fernsehgerät unterstützt.

- **Option 1:** Anschließen an die HDMI-Buchse (bei HDMI-, DVI- oder HDCP-kompatiblen Fernsehgeräten).
- **Option 2:** Anschließen an die Component-Video-Buchsen (bei einem Standard-Fernsehgerät oder einem Fernsehgerät mit Progressive Scan).
- **Option 3:** Anschließen an die Composite-Video-Buchse (bei Standard-Fernsehgeräten).

Hinweis

- Dieses Gerät muss direkt an ein Fernsehgerät angeschlossen werden.

Option 1: Anschluss an die HDMI-Buchse

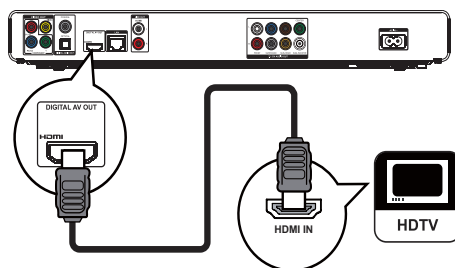

- 1 Verbinden Sie das mitgelieferte HDMI-Kabel mit:
 - der HDMI-Buchse des Geräts.
 - der HDMI-Eingangsbuchse am Fernsehgerät.

Tipp

- Wenn das Fernsehgerät nur über einen DVI-Anschluss verfügt, stellen Sie eine Verbindung über einen HDMI/ DVI-Adapter her. Schließen Sie für die Audioausgabe ein Audiokabel an.
- Sie können die Videoausgabe optimieren. Drücken Sie wiederholt **HDMI**, um die beste Auflösung auszuwählen, die das Fernsehgerät unterstützt.
- Philips empfiehlt für einen optimalen Audio- und Videoausgang ein HDMI-Kabel der Kategorie 2, auch als Hochgeschwindigkeits-HDMI-Kabel bekannt.
- Um die digitalen Videobilder eines BD-Videos oder DVD-Videos über eine HDMI-Verbindung wiederzugeben, ist es notwendig, dass sowohl dieses Gerät als auch das Wiedergabegerät (oder der A/V-Verstärker/Receiver) das Kopierschutzsystem HDCP (High-Bandwidth Digital Content Protection) unterstützen.
- Diese Verbindungsart liefert die beste Bildqualität.

Option 2: Anschluss an die Component-Video-Buchse

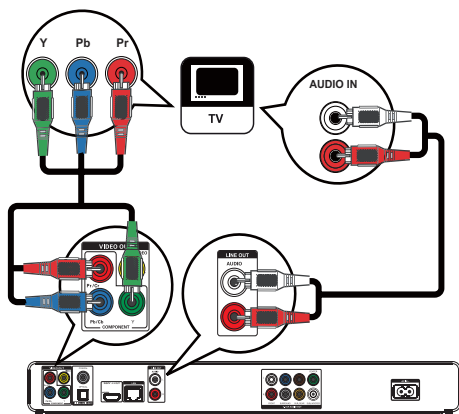

- 1 Verbinden Sie die Component-Video-Kabel (nicht im Lieferumfang enthalten) mit:
 - den **Y Pb/Cb Pr/Cr**-Buchsen des Geräts.
 - den **COMPONENT VIDEO**-Eingangsbuchsen an Ihrem Fernsehgerät.
- 2 Verbinden Sie die Audiokabel mit:
 - den **AUDIO L/R-LINE OUT**-Buchsen des Geräts.
 - den **AUDIO**-Eingangsbuchsen an Ihrem Fernsehgerät.

Tipp

- Die Component-Video-Eingangsbuchse an Ihrem Fernsehgerät kann wie folgt gekennzeichnet sein: Y Pb Pr oder YUV.
- Diese Verbindungsart liefert eine gute Bildqualität.

Option 3: Anschluss an die Composite-Video-Buchse

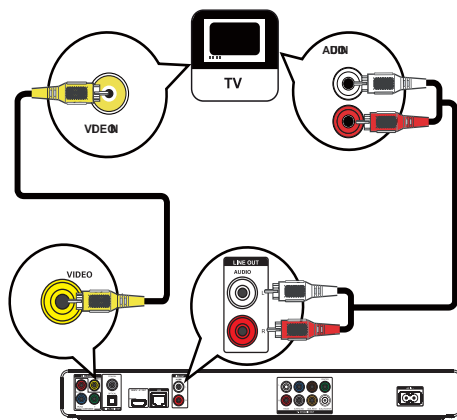

- 1 Verbinden Sie ein Composite-Video-Kabel mit:
 - der **VIDEO**-Buchse des Geräts.
 - der **VIDEO**-Eingangsbuchse an Ihrem Fernsehgerät.
- 2 Verbinden Sie die Audiokabel mit:
 - den **AUDIO L/R-LINE OUT**-Buchsen des Geräts.
 - den **AUDIO**-Eingangsbuchsen an Ihrem Fernsehgerät.

Tipp

- Die Videoeingangsbuchse am Fernsehgerät kann mit **A/V IN, VIDEO IN, COMPOSITE** oder **BASEBAND** gekennzeichnet sein.
- Diese Verbindungsart liefert eine Standard-Bildqualität.

Weiterleiten von Audio zu anderen Geräten

Sie können die Audiosignale von diesem Gerät an andere Geräte weiterleiten, um die Audiowiedergabe zu verbessern.

Anschließen an einen Mehrkanal-Receiver

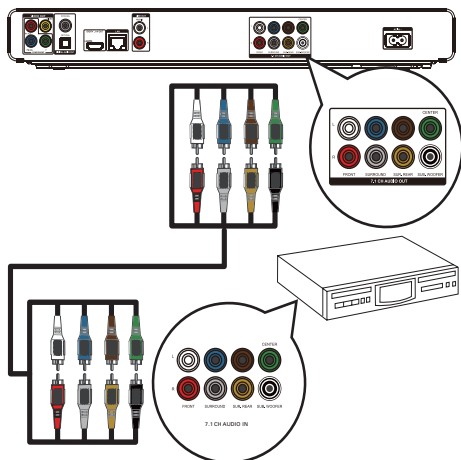

- 1 Verbinden Sie die 7.1-Kanal-Audiokabel (nicht im Lieferumfang enthalten) mit:
 - den **7.1 CH AUDIO OUT**-Buchsen des Geräts.
 - den entsprechenden **AUDIO**-Eingangsbuchsen am Gerät.

Tipp

- Sie können die Lautsprecherausgabe noch optimieren (siehe "Anpassen von Einstellungen" > [[Audioeinrichtung] > [Lautsprecher einrichten]).

Anschließen an einen Digitalverstärker/ Receiver

Anschließen an eine Koaxialbuchse

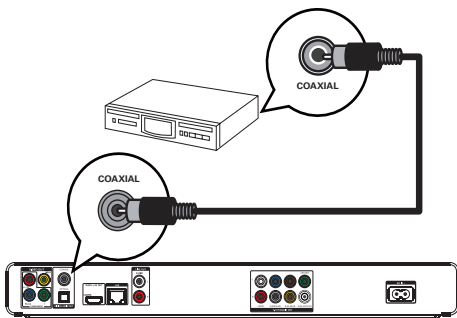

- 1 Verbinden Sie ein Koaxialkabel (nicht im Lieferumfang enthalten) mit:
 - der **COAXIAL**-Buchse des Geräts.
 - der **COAXIAL/DIGITAL**-Eingangsbuchse am Gerät.

Anschließen an optische Buchse

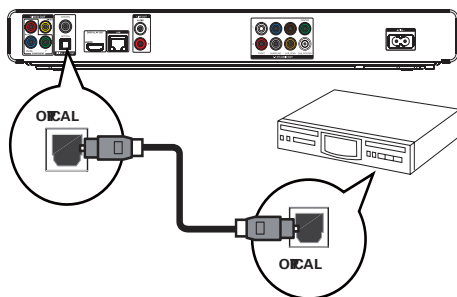

- 1 Verbinden Sie ein optisches Kabel (nicht im Lieferumfang enthalten) mit:
 - der **OPTICAL**-Buchse des Geräts.
 - der **OPTICAL/DIGITAL**-Eingangsbuchse am Gerät.

Anschließen an eine analoge Stereoanlage

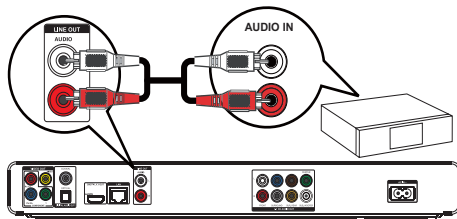

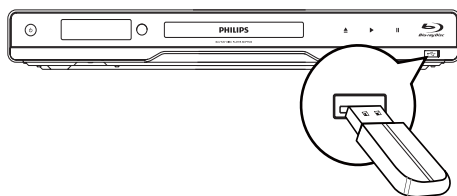

- 1 Verbinden Sie die Audiokabel mit:
 - den **AUDIO L/R-LINE OUT**-Buchsen des Geräts.
 - den **AUDIO**-Eingangsbuchsen am Gerät.

Anschließen von USB-Geräten



- 1 Verbinden Sie ein USB-Gerät mit der  (USB)-Buchse an diesem Gerät.

Hinweis

- Mit diesem Player können nur Dateien im Format MP3, WMA/WMV9, DivX (Ultra) oder JPEG wiedergegeben bzw. angezeigt werden, die auf den entsprechenden Geräten gespeichert sind.
- Drücken Sie , und wählen Sie im Menü die Option **[USB]**, um auf den Inhalt zuzugreifen und die Dateien wiederzugeben.
- Verbinden Sie ein USB-Gerät nur mit der -Buchse an diesem Gerät.
- Philips kann eine vollständige Kompatibilität mit allen USB-Geräten nicht garantieren.

Anschließen an das Netzwerk

Schließen Sie dieses Gerät an ein Netzwerk an, um Zugriff auf Softwareaktualisierungen und BD-Live-Bonusinhalte zu erhalten.

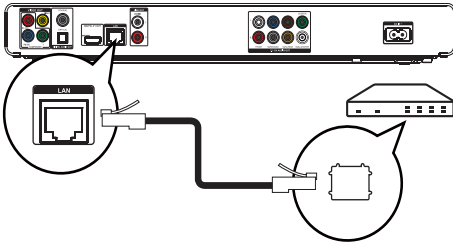

- 1 Verbinden Sie das Netzwerkkabel (nicht im Lieferumfang enthalten) mit:
 - der **LAN**-Buchse des Geräts.
 - der LAN-Buchse des Breitbandmodems oder Routers.

Hinweis

- Je nach verwendetem Router bzw. den Richtlinien des Internetdienstanbieters ist möglicherweise kein Zugang zur Philips Website für Softwareaktualisierungen erlaubt. Wenden Sie sich für weitere Informationen an Ihren Internetdienstanbieter.

An die Stromversorgung anschließen

! Achtung

- Möglicher Produktschaden! Prüfen Sie, ob die Stromspannung mit dem aufgedruckten Wert auf der Rückseite des Geräts übereinstimmt.
- Vergewissern Sie sich vor dem Anschließen des Netzkabels, dass alle anderen Verbindungen hergestellt wurden.

Hinweis

- Das Typenschild befindet sich auf der Rückseite des Geräts.
- Wenn Sie das Metallgehäuse dieses Geräts berühren, fühlen Sie möglicherweise ein Kribbeln. Dieses Gefühl ist ganz normal bei Geräten mit einem Gehäuse aus Aluminium. Es besteht keinerlei Gefahr, und Ihre Sicherheit wird nicht beeinträchtigt.

- 1 Verbinden Sie das Netzkabel mit:
 - diesem Gerät.
 - einer Steckdose.

↳ Das Gerät kann nun für die Benutzung eingerichtet werden.

4 Erste Schritte

! Achtung

- Die Verwendung von Steuerelementen, Einstellungen oder Vorgehensweisen, die von dieser Darstellung abweichen, können zu gefährlichen Strahlenbelastungen oder anderen Sicherheitsrisiken führen.

Folgen Sie den Anweisungen in diesem Kapitel immer nacheinander:

Vorbereiten der Fernbedienung

! Achtung

- Explosionsgefahr! Setzen Sie die Batterien keiner großen Hitze, direktem Sonnenlicht oder Feuer aus. Werfen Sie Batterien niemals ins Feuer.

- 1 Drücken und schieben Sie zum Öffnen des Batteriefachs die Abdeckung wie unter "1" in der Abbildung gezeigt.
- 2 Setzen Sie wie abgebildet zwei AAA-Batterien mit der korrekten Polarität (+/-) ein.

- Drücken und schieben Sie die Abdeckung zurück auf das Batteriefach (siehe "3" in der Abbildung).

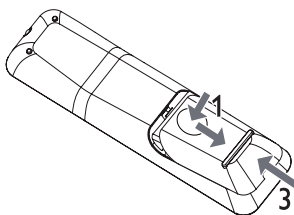

Hinweis

- Nehmen Sie die Batterien aus der Fernbedienung heraus, wenn Sie diese längere Zeit nicht verwendet haben.
- Verwenden Sie keine Kombination älterer und neuer Batterien oder unterschiedlicher Batterietypen.
- Batterien enthalten chemische Substanzen und müssen daher ordnungsgemäß entsorgt werden.

Suchen des richtigen Anzeigekanals

- Drücken Sie auf \odot , um das Gerät einzuschalten.
- Schalten Sie das Fernsehgerät ein, und stellen Sie den richtigen Videoeingangskanal ein. (Hinweise zum Auswählen des richtigen Kanals finden Sie im Benutzerhandbuch Ihres Fernsehgeräts.)

Verwenden des Startmenüs

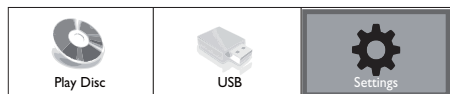

- Drücken Sie die Taste Home .
 - Wählen Sie **[Disk-Wiedergabe]**, um die Disc-Wiedergabe zu starten.
 - Um die Inhalte auf einem USB-Gerät anzuzeigen, wählen Sie **[USB]**.
 - Wählen Sie **[Einstellung]**, um auf die Einrichtungs-menüs zuzugreifen.

Navigieren im Menü

- Wenn ein Menü angezeigt wird, drücken Sie auf die Tasten der Fernbedienung, um darin zu navigieren.

TASTE:	Action
▲▼	Bewegen nach oben oder unten
◀▶	Bewegen nach links oder rechts
OK	Bestätigen einer Auswahl
1 2 3 4 5 6 7 8 9 0	Eingeben von Ziffern

Auswählen der Menüsprache

Hinweis

- Wenn dieses Gerät mit einem HDMI-CEC-kompatiblen Fernsehgerät verbunden ist, überspringen Sie diese Einstellung. In diesem Fall wird automatisch die gleiche Menüsprache wie auf dem Fernsehgerät verwendet (wenn die auf dem Fernsehgerät eingestellte Sprache von diesem Gerät unterstützt wird).

- Wählen Sie im Home-Menü **[Einstellung]**, und drücken Sie **OK**.
- Wählen Sie **[Vorzugseinstellungen]** und drücken Sie anschließend **▶**.
- Wählen Sie **[Menüsprache]** und drücken Sie anschließend **▶**.

Video Setup	Menu Language	English
	Parental Control	Français
Audio Setup	Screen Saver	Deutsch
	Change Password	Italiano
Preference Setup	Display Panel	Español
	Auto Standby	Nederlands
EasyLink Setup	VCD PBC	Svenska
		Português
Advanced Setup		

- Die Sprachoptionen variieren möglicherweise je nach Region.
- Drücken Sie auf **▲▼**, um eine Sprache auszuwählen, und drücken Sie dann **OK**.

Einrichten des Netzwerks

Richten Sie die Netzwerkverbindung ein, um von Softwareaktualisierungen für dieses Gerät sowie BD-Live-Bonusinhalten für bestimmte Blu-ray Discs profitieren zu können.

Hinweis

- Überprüfen Sie, ob das Netzkabel ordnungsgemäß angeschlossen und ob der Router eingeschaltet ist.

- 1 Schließen Sie das Gerät an das Breitbandmodem oder den Router an.
- 2 Wählen Sie im Home-Menü **[Einstellung]**, und drücken Sie **OK**.
- 3 Wählen Sie **[Erweiterte Einri.]** und drücken Sie anschließend **▶**.
- 4 Wählen Sie **[Netzwerk]** und drücken Sie anschließend **OK**.
- 5 Wählen Sie **[Weiter]** im Menü, und drücken Sie anschließend **OK**.
 - ↳ Das Gerät beginnt mit dem Ermitteln einer möglicherweise vorhandenen Verbindung mit dem Netzwerk.
 - ↳ Wählen Sie bei einem Fehlschlagen des Verbindungstests **[Wiederholen]**, und drücken Sie auf **OK**, um erneut eine Verbindung mit dem Netzwerk herzustellen.
- 6 Sobald eine Verbindung hergestellt wurde, wird automatisch eine IP-Adresse abgerufen.
 - Wenn keine IP-Adresse abgerufen wurde, wählen Sie **[Wiederholen]**, und drücken Sie auf **OK**, um erneut die IP-Adresse abzurufen.
- 7 Wählen Sie im Menü **[Fertig]**, und drücken Sie zum Verlassen auf **OK**.

Hinweis

- Das Gerät unterstützt keine automatische Erkennung von Ethernet-Crossoverkabeln.
- Das Laden von BD-Live-Inhalten aus dem Internet dauert je nach Dateigröße und Geschwindigkeit der Internetverbindung etwas länger.

Philips Easylink

Dieses Gerät unterstützt Philips EasyLink, das das HDMI-CEC-Protokoll verwendet. Sie können eine einzelne Fernbedienung verwenden, um EasyLink-kompatible Geräte zu bedienen, die über HDMI-Anschlüsse angeschlossen wurden.

Hinweis

- Um die Funktion EasyLink zu aktivieren, müssen Sie die HDMI-CEC-Funktionen am Fernsehgerät und an den anderen Geräten aktivieren, die mit dem Fernsehgerät verbunden sind. Nähere Informationen finden Sie im jeweiligen Benutzerhandbuch für das Fernsehgerät bzw. die anderen Geräte.

One-Touch-Wiedergabe

- 1 Drücken Sie auf die **STANDBY** -Taste, um das Gerät einzuschalten.
 - ↳ Das Fernsehgerät (wenn es One-Touch-Wiedergabe unterstützt) schaltet sich automatisch ein und wechselt zum richtigen Videoeingangskanal.
 - ↳ Wenn eine Disc in das Gerät eingelegt ist, beginnt die Disc-Wiedergabe automatisch.

One-Touch-Standby

- 1 Halten Sie die Taste **STANDBY**  mindestens 3 Sekunden lang gedrückt.
 - ↳ Alle angeschlossenen Geräte schalten (wenn One-Touch-Standby unterstützt wird) automatisch auf Standby um.

Hinweis

- Philips garantiert keine 100%ige Interoperabilität mit allen HDMI CEC-Geräten.

5 Wiedergabe

Disc-Wiedergabe

Achtung

- Legen Sie keine anderen Gegenstände außer Discs in das Disc-Fach.
- Berühren Sie niemals die optische Linse im Innern des Disc-Fachs.

- 1 Drücken Sie , um das Disc-Fach zu öffnen.
- 2 Legen Sie eine Disc mit der bedruckten Seite nach oben ein.
- 3 Drücken Sie auf , um das Disc-Fach zu schließen und die Wiedergabe der Disc zu starten.
 - Schalten Sie für die Disc-Wiedergabe das Fernsehgerät ein, und stellen Sie es auf den richtigen Anzeigekanal für das Gerät ein.
 - Drücken Sie die Taste , um die Disc-Wiedergabe anzuhalten.

Hinweis

- Überprüfen Sie, welche Disc-Typen unterstützt werden (siehe "Technische Daten" > "Wiedergabemedien").
- Wenn das Menü für die Passwordeingabe angezeigt wird, müssen Sie zunächst ein Passwort eingeben, bevor die Wiedergabe einer gesperrten Disc oder einer Disc mit Kindersicherung beginnen kann (siehe "Anpassen von Einstellungen" > "Preference Setup" (Vorzugseinstellungen) > **[Kindersicherung]**).
- Wenn die Wiedergabe einer Disc angehalten oder unterbrochen wird, wird nach 10 Minuten der Bildschirmschoner angezeigt. Drücken Sie eine beliebige Taste, um den Bildschirmschoner zu deaktivieren.
- Wenn Sie nach dem Unterbrechen oder Anhalten einer Disc innerhalb von 30 Minuten keine Taste betätigen, wechselt das Gerät automatisch in den Standby-Modus.

Disc-Inhaltsstruktur

Die Struktur des Disc-Inhalts ist im Allgemeinen wie folgt unterteilt.

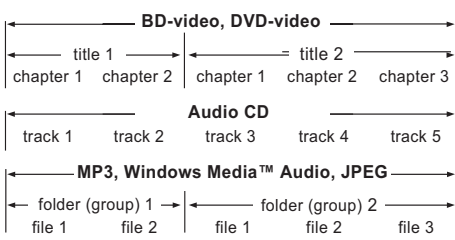

- [title/chapter] (Titel/Kapitel) bezieht sich auf den Inhalt auf einer BD/DVD.
- [track] (Track) bezieht sich auf den Inhalt auf einer Audio-CD.
- [folder/file] (Ordner/Datei) bezieht sich auf den Inhalt einer Disc im MP3/WMA/JPEG-Format.

Videos wiedergeben

Steuern der Videowiedergabe

- 1 Geben Sie einen Titel wieder.
- 2 Verwenden Sie die Fernbedienung, um die Wiedergabe zu steuern.

TASTE:	Action
	Anhalten der Wiedergabe.
	Starten oder Fortsetzen der Wiedergabe.
	Wiedergabe stoppen
	Springen zu einem vorhergehenden/nächsten Titel oder Kapitel.
	Schnelles Suchen rückwärts oder vorwärts. Durch mehrmaliges Drücken kann die Suchgeschwindigkeit geändert werden. <ul style="list-style-type: none"> • Im Pausenmodus langsame Rückwärts- oder Vorwärtswiedergabe

Hinweis

- Bei BD-Discs mit Java-Anwendung ist die Funktion zum Fortsetzen nicht verfügbar.

Ändern der Videowiedergabe

- 1 Geben Sie einen Titel wieder.
- 2 Verwenden Sie die Fernbedienung, um die Wiedergabe einzustellen.

TASTE:	Action
AUDIO	Auswählen einer Audiosprache oder eines Kanals auf einer Disc.
SUBTITLE	Auswählen der Untertitelsprache auf einer Disc.

Wiedergabewiederholung für einen bestimmten Abschnitt

- 1 Drücken Sie während der Wiedergabe **[OPTIONEN]**.
↳ Das Menü mit den Wiedergabeoptionen wird angezeigt.
- 2 Wählen Sie **[A-B wiederh.]** im Menü, und drücken Sie anschließend auf **OK**, um den Startpunkt festzulegen.
- 3 Führen Sie für die Video-Wiedergabe einen Vorlauf aus, und drücken Sie anschließend auf **OK**, um den Endpunkt festzulegen.
↳ Die Wiedergabewiederholung beginnt.
 - Um den Modus Wiedergabewiederholung abzubrechen, drücken Sie **[OPTIONEN]**, wählen Sie **[A-B wiederh.]**, und drücken Sie auf **OK**.

Hinweis

- Die Markierung eines Abschnitts ist nur innerhalb eines Tracks bzw. Titels möglich.

Video-Wiedergabe aus verschiedenen Kamerawinkeln

- 1 Drücken Sie während der Wiedergabe **[OPTIONEN]**.
↳ Das Menü mit den Wiedergabeoptionen wird angezeigt.
- 2 Wählen Sie **[Winkel-Liste]** im Menü, und drücken Sie anschließend **▶**.
- 3 Wählen Sie eine Winkeloption aus, und drücken Sie **OK**.
↳ Die Wiedergabe ändert sich gemäß dem eingestellten Winkel.

Hinweis

- Nur bei Discs verfügbar, die Szenen aus mehreren Kamerawinkeln enthalten.

Verschieben der Untertitel

Diese Funktion ist nur verfügbar, wenn Sie **[Bildformat]** auf **[Cinema 21:9]** eingestellt haben (siehe "Anpassen von Einstellungen" > "Videoeinrichtung").

- 1 Drücken Sie während der Wiedergabe auf **[OPTIONEN]**.
↳ Das Menü mit den Wiedergabeoptionen wird angezeigt.

- 2 Wählen Sie in diesem Menü die Option **[Untertitelsprache]** > **[Shift Subtitle]**, und drücken Sie anschließend **▶**.
- 3 Drücken Sie die **Navigationstasten** (**▲▼**), um die Untertitel zu verschieben, und drücken Sie anschließend **OK**.



Tip

- Sie können auf der Fernbedienung die Taste **SUBTITLE** drücken, um die Funktion zum Verschieben der Untertitel aufzurufen.
- Für DivX-Video mit externen Untertiteln wird die Untertitelverschiebung nicht unterstützt.
- Die Untertitelverschiebung wird nicht wieder aktiviert, wenn die Disc entfernt wird.

Wiedergeben von BD-Video

Blu-ray Discs verfügen über größere Kapazitäten und unterstützen Funktionen wie z. B. High Definition-Videos, Mehrkanal-Surround-Sound, interaktive Menüs usw.

- 1 Legen Sie eine BD-Video-Disc ein.
- 2 Drücken Sie auf **▶**, wählen Sie **[Disk-Wiedergabe]**, und drücken Sie anschließend **OK**.
- 3 Starten Sie die Wiedergabe automatisch, oder wählen Sie im Menü eine Wiedergabeoption, und drücken Sie auf **OK**.
 - Während der Wiedergabe können Sie auf **TOP MENU** drücken, um zusätzliche Informationen, Funktionen oder Inhalte anzuzeigen, die auf der Disc gespeichert sind.
 - Während der Wiedergabe können Sie auf **POP-UP MENU** drücken, um das Disc-Menü anzuzeigen, ohne die Wiedergabe zu unterbrechen.

BONUSVIEW verwenden

(Gilt nur für eine Disc, die mit der Funktion BONUSVIEW oder Bild-in-Bild kompatibel ist) Sie können sofort zusätzliche Inhalte (beispielsweise Kommentare) in einem kleinen Bildschirmfenster anzeigen.

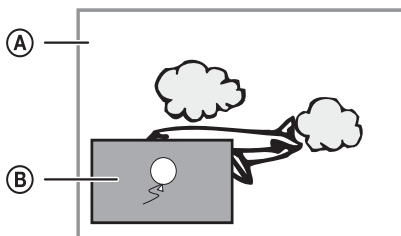

- Ⓐ Primäres Video
- Ⓑ Sekundäres Video

- 1 Drücken Sie auf **BONUSVIEW**, um das Videofenster für sekundäres Video ein- oder auszuschalten.
- 2 Drücken Sie die Taste  **OPTIONS**.
↳ Das Menü mit den Wiedergabeoptionen wird angezeigt.
- 3 Wählen Sie im Menü **[Zweite Audiosprache]** oder **[Zweite Untertitelsprache]**, und drücken Sie anschließend auf **▶**.
- 4 Wählen Sie die Sprache für die Wiedergabe, und drücken Sie **OK**.

BD-Live verwenden

(Gilt nur für Discs, die BD-Live-Bonusinhalte unterstützen.)

Zusätzliche Inhalte (wie Filmtrailer, Untertitel usw.) können auf den Speicher dieses Geräts oder auf ein angeschlossenes USB-Gerät heruntergeladen werden. Einige spezielle Videodateien können während des Herunterladens wiedergegeben werden.

Bei der Wiedergabe von Discs, die BD-Live unterstützen, wird die ID des Geräts oder der Disc möglicherweise über das Internet an den Inhaltsanbieter gesendet. Die bereitgestellten Dienste und Funktionen variieren je nach Disc.

DivX®-Videowiedergabe

DivX Video ist ein digitales Medienformat, das höchste Qualität bei hoher Kompressionsrate ermöglicht. Mit diesem DivX-zertifizierten Gerät können Sie DivX-Videos genießen.

- 1 Legen Sie eine Disc ein, oder schließen Sie ein USB-Gerät an, auf der bzw. dem sich DivX-Videos befinden.
- 2 Drücken Sie , wählen Sie **[Disk-Wiedergabe]** oder **[USB]**, und drücken Sie anschließend **OK**.
↳ Das Inhaltsmenü wird angezeigt.
- 3 Wählen Sie einen Videoordner, und drücken Sie anschließend **OK**.
- 4 Wählen Sie einen Titel für die Wiedergabe aus, und drücken Sie anschließend auf **OK**.
- 5 Verwenden Sie die Fernbedienung, um die Wiedergabe zu steuern.

TASTE:	Action
AUDIO	Auswählen einer Audiosprache oder eines Fernsehsenders.

TASTE:	Action
SUBTITLE	Auswählen einer Untertitelsprache.
■	Wiedergabe stoppen

Hinweis

- DivX-Videos können nur dann wiedergegeben werden, wenn beim Ausleihen oder Kaufen der DivX-Registrierungscode dieses Geräts verwendet wurde (siehe "Anpassen von Einstellungen" > **[Erweiterte Einri.]** > **[DivX® VOD-Code]**).
- Sie können DivX-Videodateien mit einer Größe von bis zu 4 GB wiedergeben.
- In den Untertiteln dieses Geräts können bis zu 45 Zeichen angezeigt werden.

Musik-Wiedergabe

Vornehmen von Einstellungen während der Titelwiedergabe

- 1 Wiedergeben eines Titels.
- 2 Verwenden Sie die Fernbedienung, um die Wiedergabe zu steuern.

TASTE:	Action
	Anhalten der Wiedergabe.
▶	Starten oder Fortsetzen der Wiedergabe.
■	Wiedergabe stoppen
⏮▶	Springen zu einem vorhergehenden/nächsten Track.
	Element zur Wiedergabe auswählen.

⏮▶	Schnelles Suchen rückwärts oder vorwärts. Durch mehrmaliges Drücken kann die Suchgeschwindigkeit geändert werden.
REPEAT	Auswählen oder Deaktivieren des Wiederholungs- oder Shuffle-Modus.

MP3-/WMA-Wiedergabe

MP3/WMA ist ein stark komprimiertes Audioformat (Dateien mit den Endungen MP3 bzw. WMA).

- 1 Legen Sie eine Disc ein, oder schließen Sie ein USB-Gerät an, auf der bzw. dem sich Musikdateien im Format MP3 bzw. WMA befinden.
- 2 Drücken Sie , wählen Sie **[Disk-Wiedergabe]** oder **[USB]**, und drücken Sie anschließend **OK**.
↳ Das Inhaltsmenü wird angezeigt.
- 3 Wählen Sie einen Musikordner, und drücken Sie anschließend **OK**.
- 4 Wählen Sie eine Datei für die Wiedergabe aus, und drücken Sie **OK**.
 - Um zum Hauptmenü zurückzukehren, drücken Sie auf **↩ BACK**.

Hinweis

- Bei einer Disc mit mehreren Sitzungen wird nur die erste Sitzung wiedergegeben.
- Wenn eine WMA-Datei mit Digital Rights Management (DRM) geschützt ist, kann sie nicht mit diesem Gerät wiedergegeben werden.
- Das Audioformat MP3PRO wird von diesem Gerät nicht unterstützt.
- Wenn der Titel eines MP3-Tracks (ID3) oder -Albums Sonderzeichen enthält, werden diese eventuell nicht von diesem Gerät unterstützt und daher nicht korrekt angezeigt.
- Ordner/Dateien, die die unterstützte Dateihöchstgrenze für dieses Gerät überschreiten, können nicht angezeigt bzw. wiedergegeben werden.

Fotowiedergabe

Fotowiedergabe als Diashow

Sie können JPEG-Fotos (Dateien mit den Endungen JPEG oder JPG) anzeigen.

- 1 Legen Sie eine Disc ein, oder schließen Sie ein USB-Gerät an, auf der bzw. dem sich die JPEG-Fotos befinden.
- 2 Drücken Sie , wählen Sie **[Disk-Wiedergabe]** oder **[USB]**, und drücken Sie anschließend **OK**.
↳ Das Inhaltsmenü wird angezeigt.
- 3 Wählen Sie einen Fotoordner, und drücken Sie anschließend **OK**, um ihn zu öffnen.
 - Um ein Foto auszuwählen, drücken Sie auf die **Navigationstasten**.
 - Um das ausgewählte Foto zu vergrößern und die Diashow zu starten, drücken Sie auf **OK**.



- 4 Drücken Sie **OK**, um die Diashow-Wiedergabe zu starten.

Hinweis

- Möglicherweise dauert es aufgrund der großen Anzahl an Musiktiteln oder Fotos auf der Disc etwas länger, bis der Inhalt der Disc auf dem Fernsehgerät angezeigt wird.
- Dieses Gerät kann nur mit einer Digitalkamera aufgenommene Bilder im JPEG-EXIF-Format anzeigen. Dieses Format wird von fast allen Digitalkameras verwendet. Motion JPEG, Bilder in JPEG-fremden Formaten oder mit Sound verknüpfte Bilder können nicht wiedergegeben werden.
- Ordner/Dateien, die die unterstützte Dateihöchstgrenze für dieses Gerät überschreiten, können nicht angezeigt bzw. wiedergegeben werden.

Einstellen der Fotowiedergabe

- 1 Geben Sie eine Foto-Diashow wieder.
- 2 Verwenden Sie die Fernbedienung, um die Wiedergabe zu steuern.

TASTE:	Action
	Drehen eines Fotos im Gegenuhrzeigersinn/ Uhrzeigersinn.
	Drehen eines Fotos in horizontaler/vertikaler Richtung.
	Wiedergabe stoppen

Hinweis

- Einige Funktionen können möglicherweise bei manchen Discs oder Dateien nicht ausgeführt werden.

Einstellen von Intervallen und Übergängen für eine Diashow

- 1 Drücken Sie während der Wiedergabe  **OPTIONS**.
↳ Das Menü mit den Wiedergabeoptionen wird angezeigt.
- 2 Wählen Sie **[Dauer pro Folie]** im Menü, und drücken Sie anschließend **OK**.
- 3 Wählen Sie eine Dauer aus, und drücken Sie die Taste **OK**.
- 4 Wählen Sie **[Übergänge]** im Menü, und drücken Sie anschließend **OK**.
- 5 Wählen Sie den gewünschten Übergangseffekt aus, und drücken Sie anschließend **OK**.

Musikdiashow-Wiedergabe

Erstellen Sie eine mit Musik unterlegte Diashow, um gleichzeitig MP3/WMA-Musikdateien und JPEG-Fotodateien wiederzugeben.

Hinweis

- Um eine mit Musik unterlegte Diashow zu erstellen, müssen Sie die MP3/WMA- und JPEG-Dateien auf derselben Disc bzw. demselben USB-Gerät speichern.

- 1 Geben Sie MP3/WMA-Musik wieder.
- 2 Drücken Sie **↩ BACK**, um wieder das Hauptmenü aufzurufen.
- 3 Navigieren Sie zum Fotoordner, und drücken Sie auf **OK**, um die Wiedergabe der Diashow zu starten.
 - ↳ Die Diashow wird gestartet und bis zum Ende des Fotoordners fortgesetzt.
 - ↳ Die Audiowiedergabe wird bis zum Ende der Disc fortgesetzt.
 - Drücken Sie die Taste **■**, um die Wiedergabe der Diashow anzuhalten.
 - Drücken Sie zum Beenden der Musikwiedergabe erneut auf **■**.

Wiedergabe von einem USB-Gerät

Sie können Dateien im Format MP3, WMA/WMV, DivX (Ultra) oder JPEG von folgenden USB-Geräten wiedergeben bzw. anzeigen:

- Flashlaufwerke
- Speicherkartenlesegeräte
- Festplatten (externe Stromversorgung erforderlich)

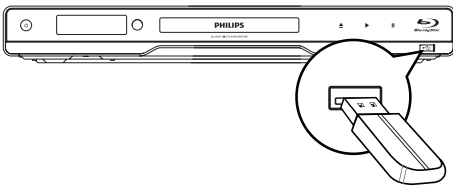

- 1 Schließen Sie ein USB-Gerät an die **↔ (USB)**-Buchse an.
- 2 Drücken Sie auf **⏠**, wählen Sie **[USB]**, und drücken Sie anschließend **OK**.
 - ↳ Das Inhaltsmenü wird angezeigt.

- 3 Wählen Sie eine Datei für die Wiedergabe aus, und drücken Sie **OK**.
 - ↳ Die Wiedergabe beginnt (weitere Information finden Sie unter "Musikwiedergabe", "Fotowiedergabe", "Videowiedergabe").
 - Drücken Sie zum Beenden der Wiedergabe auf **■**, oder entfernen Sie das USB-Gerät.

Hinweis

- Wenn das Gerät nicht an die USB-Buchse passt, verbinden Sie es über ein USB-Verlängerungskabel.
- Das NTFS-Datenformat (New Technology File System) wird nicht unterstützt.
- Philips kann eine vollständige Kompatibilität mit allen USB-Geräten nicht garantieren.

6 Anpassen von Einstellungen

Hinweis

- Wenn die Setup-Option ausgegraut ist, bedeutet dies, dass die Einstellung momentan nicht geändert werden kann.

Videoeinstellungen

- 1 Drücken Sie die Taste **⏠**.
- 2 Wählen Sie **[Einstellung]** und drücken Sie anschließend **OK**.
- 3 Wählen Sie **[Videoeinrichtung]** und drücken Sie anschließend **▶**.

Video Setup	Audio	● English
	Subtitle	● Off
Audio Setup	Disc Menu	● English
Preference Setup	TV Display	● 16:9 Widescreen
	HDMI Video	● Auto
EasyLink Setup	HDMI Deep Color	● Auto
	Component Video	● 480i/576i
Advanced Setup	Picture Settings	● Standard

- 4 Wählen Sie eine Option aus, und drücken Sie die Taste **OK**.
- 5 Wählen Sie eine Einstellung aus, und drücken Sie anschließend die Taste **OK**.
 - Um zum vorherigen Menü zurückzukehren, drücken Sie auf **↩ BACK**.
 - Drücken Sie zum Verlassen des Menüs auf **⏠**.

[Audio]

Wählen Sie eine Audiosprache für die Disc-Wiedergabe aus.

[Untertit.]

Wählen Sie eine Untertitelsprache für die Disc-Wiedergabe aus.

[Disk Menü]

Wählen Sie eine Sprache für das Disc-Menü aus.

 **Hinweis**

- Wenn die ausgewählte Sprache auf der Disc nicht verfügbar ist, wird die Standardsprache der Disc verwendet.
- Bei manchen Discs können Untertitel- und Audiosprache nur über das Disc-Menü geändert werden.

[Bildformat]

Wählen Sie ein Anzeigeformat:



4:3 Letter Box (LB) 4:3 Pan Scan (PS)



16:9 (Wide Screen) 16:9 Cinema 21:9

- **[4:3 Letterbox]** – Für Fernsehergeräte mit Bildschirmen im Format 4:3: Breitbildanzeige mit schwarzen Balken am oberen und unteren Bildrand.
- **[4:3 Panscan]** – Für Fernsehergeräte mit Bildschirmen im Format 4:3: Bilddarstellung in voller Höhe und abgeschnittenen Seiten.
- **[16:9 Breitbild]** – Für Breitbild-Fernsehergeräte: Bildformat 16:9.
- **[16:9]** – Für 16:9 Breitbild-Fernsehergeräte: Bildformat 4:3 für Disc-Format 4:3, Bild mit schwarzen Balken am linken und rechten Bildrand.
- **[Cinema 21:9]** – Für Breitbildfernsehergeräte: Anzeigeformat 21:9, keine störenden schwarzen Balken mehr auf dem Bildschirm.

 **Hinweis**

- Wenn Sie das Format **[4:3 Panscan]** ausgewählt haben, dieses aber nicht von der Disc unterstützt wird, wird automatisch das Format **[4:3 Letterbox]** angezeigt.
- Die Anzeige von Hilfetext wird in allen Modi unterstützt, außer im Modus **[Cinema 21:9]**.
- Die Untertitelverschiebung ist nur im Modus **[Cinema 21:9]** aktiviert.
- Um mit dem Philips Cinema 21:9 ein optimales Bild zu erzielen, lesen Sie das Benutzerhandbuch des Fernsehergeräts.

[HDMI-Video]

Wählen Sie eine HDMI-Videoauflösung aus, die mit Ihrem Fernsehergerät kompatibel ist.

- **[Auto]** – Automatisches Erkennen und Auswählen der besten unterstützten Videoauflösung.
- **[Nativ]** – Die ursprüngliche Videoauflösung wird eingestellt.
- **[480i/576i], [480p/576p], [720p], [1080i], [1080p], [1080p/24Hz]** – Auswählen einer Einstellung für die Videoauflösung, die vom Fernsehergerät am besten unterstützt wird. Ausführliche Informationen hierzu finden Sie in der Bedienungsanleitung des Fernsehergeräts.

 **Hinweis**

- Wenn die Einstellung nicht mit dem Fernsehergerät kompatibel ist, wird ein leerer Bildschirm angezeigt. Warten Sie 10 Sekunden lang auf die automatische Wiederherstellung, oder drücken Sie mehrmals auf die Taste **HDMI**, bis das Bild angezeigt wird.

[HDMI Deep Color]

Diese Funktion ist nur verfügbar, wenn das Wiedergabegerät über ein HDMI-Kabel angeschlossen ist und die Funktion für Farbtiefe unterstützt.

- **[Auto]** – Für lebendige Bilder mit einer Milliarde Farben auf Fernsehergeräten mit Deep Color-Farbtiefenfunktion.
- **[Aus]** – Ausgabe der Standard-8-Bit-Farbe.

[Komponenten Video]

Wählen Sie eine Component-Video-Ausgabeauflösung aus, die mit den Anzeigefunktionen des Fernsehergeräts kompatibel ist.

- **[480i/576i], [480p/576p], [720p], [1080i]** – Eine Einstellung für die Videoauflösung wird ausgewählt, die vom Fernsehergerät am besten unterstützt wird. Ausführliche Informationen hierzu finden Sie in der Bedienungsanleitung des Fernsehergeräts.

 **Hinweis**

- Wenn die Einstellung nicht mit dem Fernsehergerät kompatibel ist, wird ein leerer Bildschirm angezeigt. Warten Sie 10 Sekunden lang auf die automatische Wiederherstellung.
- Kopiergeschützte DVDs können nur die Auflösungen 480p/576p oder 480i/576i ausgeben.

[Bildeinstellung]

Auswählen eines vordefinierten Einstellungssatzes für die Bildfarbe.

- **[Standard]** – Originalgetreue Farbwiedergabe.
- **[Lebhaft]** – Betonung lebhafter Farben.
- **[Kühl]** – Betonung sanfter Farben.
- **[Action]** – Betonung dunkler Farben. Hervorhebung von Details in dunklen Bereichen. Ideal für Actionfilme.
- **[Animation]** – Betonung kontrastreicher Farben. Ideal für Animationen.

[Schwarzpegel]

Verbesserung des Schwarzkontrasts.

- **[Normal]** – Standard-Schwarzpegel.
- **[Erweitert]** – Erweiterter Schwarzpegel.

Audioeinstellungen

- 1 Drücken Sie die Taste **▲**.
- 2 Wählen Sie **[Einstellung]** und drücken Sie anschließend **OK**.
- 3 Wählen Sie **[Audioeinrichtung]** und drücken Sie anschließend **▶**.

Video Setup	Night Mode	● Off
	HDMI Audio	● Auto
Audio Setup	Digital Audio	● Auto
	PCM Downsampling	● On
Preference Setup	Speaker Setup	●
EasyLink Setup		
Advanced Setup		

- 4 Wählen Sie eine Option aus, und drücken Sie die Taste **OK**.
- 5 Wählen Sie eine Einstellung aus, und drücken Sie anschließend die Taste **OK**.
 - Um zum vorherigen Menü zurückzukehren, drücken Sie auf **↶** **BACK**.
 - Drücken Sie zum Verlassen des Menüs auf **▲**.

[Nachtmodus]

Reduzieren lauter Geräusche und Verstärken leiser Geräusche für die Wiedergabe der Disc bei geringer Lautstärke, damit niemand gestört wird.

- **[Auto]** – Nur für Titel mit Dolby True HD-Audio.
- **[Ein]** – Für geräuschreduzierte Wiedergabe bei Nacht.
- **[Aus]** – Für Surround-Sound mit voller Dynamik.

Hinweis

- Nur bei Dolby-codiertem DVD-Video oder BD-Video verfügbar.

[HDMI-Audio]

Wählen Sie eine HDMI-Audioausgabeeinstellung, wenn Sie dieses Gerät mit einem HDMI-Kabel an ein Fernseh- bzw. Audiogerät anschließen.

- **[Bitstream]** – Auswählen des besten Original-HD-Audio-Erlebnisses (nur über einen HD-Audio-kompatiblen Receiver).
- **[Auto]** – Automatisches Erkennen und Auswählen des besten unterstützten Audioformats.

[Digital Audio]

Auswählen eines Audio-Ausgabeformats am DIGITAL OUT-Ausgang (koaxial/optisch).

- **[Auto]** – Automatisches Erkennen und Auswählen des besten unterstützten Audioformats.
- **[PCM]** – Das Audiogerät unterstützt kein Mehrkanalformat. Audio wird per Downmix für die Zweikanal-Ausgabe entschlüsselt.
- **[Bitstream]** – Auswählen von Original-Audio für die Ausgabe als Dolby- oder DTS-Audio (Deaktivierung der speziellen Soundeffekte von BD-Video).

Hinweis

- Überprüfen Sie, ob das Audioformat tatsächlich von der Disc und dem angeschlossenen Audiogerät (Verstärker/ Receiver) unterstützt wird.
- Wenn **[Bitstream]** ausgewählt ist, werden interaktive Sounds wie Tastentöne stummgeschaltet.

[PCM-Downsampling]

Auswählen der Sampling-Rate für die Ausgabe von PCM-Audio vom DIGITAL OUT-Ausgang (koaxial/optisch).

- **[Ein]** – Für PCM-Audio erfolgt ein Downsampling auf 48 kHz.
- **[Aus]** – Bei BDs und DVDs (mit LPCM ohne Kopierschutz) werden 2-Kanal-Audiosignale bis zu 96 kHz als LPCM-Signale ohne Umwandlung ausgegeben.

[Lautsprecher einrichten]

Optimieren der Surround-Ausgabe über das angeschlossene Lautsprechersystem.

- **[Lautsprecher einrichten]** – Aktivieren des Testtons für die Lautsprecher und den Subwoofer.

- **[Lautsprecherabstand]** – Auswählen der Verzögerungszeit für die Lautsprecher und den Subwoofer, wenn diese näher an der Hörposition platziert werden, sodass die Soundausgabe aus allen Lautsprechern die Hörposition gleichzeitig erreicht.
- **[Lautstärke der Lautspr.]** – Auswählen der Lautstärke für die Lautsprecher und den Subwoofer für die ideale Audio-Balance.
- **[Lautsprechergröße]**
 - Einstellen der Größe der Lautsprecher und des Subwoofers.
 - Auswählen der Größe **[Groß]** für Lautsprecher, die Niederfrequenzsignale unter 120 Hz erzeugen können.
 - Wählen Sie **[K. Lautsp.]**, wenn keine Lautsprecher angeschlossen sind.
 - Wenn die Frontlautsprecher auf **[Klein]** eingestellt sind, wird die Subwoofereinstellung auf **[Ein]** festgelegt und kann nicht geändert werden.
 - Wenn der Subwoofer auf **[Aus]** eingestellt ist, wird die Einstellung der Frontlautsprecher auf **[Groß]** festgelegt und kann nicht geändert werden

Tipp

- Während Sie den Lautstärkepegel anpassen, wird vom Lautsprecher ein Testton ausgegeben.
- Wählen Sie 1 ms pro 30 cm Abstand zwischen Lautsprecher und Hörposition.

Vorzugseinstellungen

- 1 Drücken Sie die Taste **⏠**.
- 2 Wählen Sie **[Einstellung]** und drücken Sie anschließend **OK**.
- 3 Wählen Sie **[Vorzugseinstellungen]** und drücken Sie anschließend **▶**.

Video Setup	Menu Language	● English
	Parental Control	● Off
Audio Setup	Screen Saver	● Off
	Change Password	●
Preference Setup	Display Panel	● Normal
EasyLink Setup	Auto Standby	● On
	VCD PBC	● On
Advanced Setup		

- 4 Wählen Sie eine Option aus, und drücken Sie die Taste **OK**.

- 5 Wählen Sie eine Einstellung aus, und drücken Sie anschließend die Taste **OK**.
 - Um zum vorherigen Menü zurückzukehren, drücken Sie auf **↶** **BACK**.
 - Drücken Sie zum Verlassen des Menüs auf **⏠**.

[Menüsprache]

Auswählen einer Sprache des Bildschirmmenüs.

Hinweis

- Wenn dieses Gerät über ein HDMI-Kabel an ein HDMI-CEC-kompatibles Fernsehgerät angeschlossen wurde, wechselt es automatisch zur Bildschirmensprache des Fernsehgeräts (wenn die auf dem Fernsehgerät eingestellte Sprache von diesem Player unterstützt wird).

[Kindersicherung]

Einschränken des Zugriffs auf Discs, die für Kinder nicht geeignet sind. Diese Discs müssen mit Altersfreigaben aufgenommen werden. Geben Sie zum Zugreifen Ihr zuletzt ausgewähltes Passwort oder "0000" ein.

Hinweis

- Bei Discs, die Altersfreigaben über dem von Ihnen unter **[Kindersicherung]** festgelegten Wert aufweisen, ist für die Wiedergabe ein Passwort erforderlich.
- Die Einstufung ist länderabhängig. Damit alle Discs wiedergegeben werden können, wählen Sie "8" für DVD-Video und BD-Video.
- Auf manche Discs sind zwar Altersfreigaben aufgedruckt, sie wurden aber nicht damit aufgenommen. Bei diesen Discs können Sie diese Funktion nicht verwenden.

[Bildschirmschoner]

Aktivieren bzw. Deaktivieren des Bildschirmschonermodus. Dadurch wird der Bildschirm des Fernsehgeräts vor Schäden geschützt, die durch zu lange Standbilder entstehen können.

- **[Ein]** – Einstellen des Bildschirmschoners auf eine Aktivierung nach 10-minütiger Inaktivität (beispielsweise im Pause- oder Stoppmodus)
- **[Aus]** – Deaktivieren des Bildschirmschonermodus.

[Passwort ändern]

Festlegen oder Ändern des Passworts.

- 1) Drücken Sie die Zifferntasten, um das aktuelle Passwort oder das zuletzt ausgewählte Passwort einzugeben. Wenn Sie das Passwort vergessen haben, geben Sie "0000" ein, und drücken Sie anschließend auf **OK**.
- 2) Geben Sie das neue Passwort ein.
- 3) Geben Sie das neue Passwort erneut ein.
- 4) Wechseln Sie zu **[Bestätigen]** im Menü, und drücken Sie auf **OK**.

[Display]

Wählen Sie die Helligkeitsstufe des Displays aus.

- **[Normal]** - Normale Helligkeit.
- - Dimmen des Displays. **[Dimmen]**

[Auto. Standby]

Aktivieren oder Deaktivieren des Auto-Standby-Modus. Hierbei handelt es sich um eine Energiesparfunktion.

- **[Ein]** – Wechseln in den Standby-Modus nach 30-minütiger Inaktivität (z. B. im Pause- oder Stopp-Modus).
- **[Aus]** - Deaktivieren des automatischen Standby-Modus.

[VCD mit PBC]

Aktivieren oder Deaktivieren des Inhaltsmenüs von VCDs/SVCDs mit der PBC-Funktion (Wiedergabesteuerung).

- **[Ein]** - Anzeigen eines Indexmenüs beim Einlegen der Disc zur Wiedergabe.
- **[Aus]** - Überspringen des Menüs und Wiedergabe ab dem ersten Titel.

EasyLink-Setup

- 1 Drücken Sie die Taste **⏠**.
- 2 Wählen Sie **[Einstellung]** und drücken Sie anschließend **OK**.
- 3 Wählen Sie **[EasyLink-Setup]** und drücken Sie anschließend **▶**.

Video Setup	EasyLink ● On
	One Touch Play ● On
Audio Setup	One Touch Standby ● On
Preference Setup	
EasyLink Setup	
Advanced Setup	

- 4 Wählen Sie eine Option aus, und drücken Sie die Taste **OK**.

- 5 Wählen Sie eine Einstellung aus, und drücken Sie anschließend die Taste **OK**.
 - Um zum vorherigen Menü zurückzukehren, drücken Sie auf **↶ BACK**.
 - Drücken Sie zum Verlassen des Menüs auf **⏠**.

[EasyLink]

Dieses Gerät unterstützt Philips EasyLink, das das HDMI-CEC-Protokoll verwendet. Sie können eine einzelne Fernbedienung verwenden, um alle EasyLink-kompatiblen Geräte zu bedienen, die über HDMI-Anschlüsse angeschlossen wurden.

- **[Ein]** – Aktivieren von EasyLink-Funktionen.
- **[Aus]** – Deaktivieren von EasyLink-Funktionen.

[One Touch Play]

Wenn Sie die **STANDBY** **⏸**-Taste zum Einschalten dieses Geräts drücken, schaltet sich das Fernsehgerät (wenn es die One-Touch-Wiedergabe unterstützt) automatisch ein und wechselt zum Videoeingangskanal. Wenn sich eine Disc im Gerät befindet, wird die Disc-Wiedergabe gestartet.

- **[Ein]** – Aktivieren der Funktion "One Touch Play".
- **[Aus]** – Deaktivieren der Funktion "One Touch Play".

[One Touch Standby]

Wenn Sie die **STANDBY** **⏸**-Taste gedrückt halten, wechseln alle angeschlossenen HDMI-CEC-Geräte (wenn das Gerät One-Touch-Standby unterstützt) gleichzeitig in den Standby-Modus.

- **[Ein]** – Aktivieren der Funktion "One Touch Standby".
- **[Aus]** – Deaktivieren der Funktion "One Touch Standby".



Hinweis

- Sie müssen die HDMI-CEC-Funktion des Fernsehgeräts/der Geräte einschalten, bevor Sie EasyLink nutzen können. Ausführliche Informationen hierzu finden Sie in der Bedienungsanleitung des Fernsehgeräts und der anderen Geräte.
- Philips kann eine vollständige Kompatibilität mit allen HDMI-CEC-kompatiblen Geräten nicht garantieren.

Erweiterte Einrichtung

- 1 Drücken Sie die Taste **⏠**.
- 2 Wählen Sie **[Einstellung]** und drücken Sie anschließend **OK**.
- 3 Wählen Sie **[Erweiterte Einri.]** und drücken Sie anschließend **▶**.

Video Setup	BD Live Security	● Off
	Network	●
Audio Setup	Software Download	●
	Clear Memory	●
Preference Setup	DivX® VOD Code	●
	Version Info.	●
EasyLink Setup	Restore Default Settings	●
	Advanced Setup	

- 4 Wählen Sie eine Option aus, und drücken Sie die Taste **OK**.
- 5 Wählen Sie eine Einstellung aus, und drücken Sie anschließend die Taste **OK**.
 - Um zum vorherigen Menü zurückzukehren, drücken Sie auf **↩** **BACK**.
 - Drücken Sie zum Verlassen des Menüs auf **⬆**.

[BD-Live Sicherheit]

Sie können den Internetzugriff für die BD-Live Bonusinhalte einschränken, über die manche Blu-ray Discs verfügen.

- **[Ein]** – Der Internetzugang ist für alle BD-Live-Inhalte untersagt.
- **[Aus]** – Der Internetzugang ist für alle BD-Live-Inhalte erlaubt.

[Netzwerk]

Richten Sie eine Verbindung mit dem Internet ein, um aktualisierte Software herunterzuladen und auf BD-Live-Bonusinhalte zuzugreifen. Sie werden Schritt für Schritt durch das Netzwerkeinstellungsverfahren geleitet.

Hinweis

- Detaillierte Anweisungen zur Netzwerkeinrichtung finden Sie unter "Erste Schritte" > "Einrichten des Netzwerks".

[Softwaredownload]

Aktualisieren Sie die Software dieses Geräts (wenn eine aktuellere Version auf der Website von Philips verfügbar ist) zur Verbesserung der Wiedergabe aller gängigen Dateiformate mit diesem Gerät.

- **[USB]** – Herunterladen der Software vom angeschlossenen USB-Stick
- **[Netzwerk]** – Herunterladen der Software vom Netzwerk

Hinweis

- Detaillierte Anweisungen zur Softwareaktualisierung finden Sie unter "Zusätzliche Informationen" > "Aktualisieren der Software".

[Speicher löschen]

Hinweis

- Wenn Sie den lokalen Speicher leeren, sind zuvor von BD-Live heruntergeladene Bonusinhalte nicht mehr verfügbar.

Wenn der interne Speicher dieses Geräts für das Herunterladen von Dateien für die BD-Disc nicht ausreicht, formatieren Sie den lokalen Speicher neu, um alle Inhalte zu löschen.

Hinweis

- Sie können auch ein USB-Gerät als externes Speichermedium für das Speichern heruntergeladener Dateien verwenden.
- Der lokale Speicher befindet sich in einem Ordner (BUDA) auf dem angeschlossenen USB-Gerät.

[DivX® VOD-Code]

Anzeigen des DivX®-Registrierungscodes

Tipp

- Verwenden Sie den DivX-Registrierungscode des Geräts, wenn Sie unter www.divx.com/vod ein Video ausleihen oder kaufen. Die über den DivX® VOD-Service (Video On Demand) ausgeliehenen oder gekauften DivX-Videos können nur auf dem dafür registrierten Gerät wiedergegeben werden.

[Versionsinfo]

Anzeigen der Softwareversion und MAC-Adresse dieses Geräts

Tipp

- Sie benötigen diese Informationen, um zu überprüfen, ob eine neuere Softwareversion auf der Philips Website verfügbar ist, damit Sie diese herunterladen und auf diesem Gerät installieren können.

[Standardeinstellungen wiederherstellen]

Zurücksetzen aller Einstellungen des Geräts auf die Werkseinstellungen, außer der Einstellungen für **[Kindersicherung]**.

7 Zusätzliche Informationen

Aktualisieren der Software

Um Aktualisierungen zur Steigerung der Leistungsfähigkeit zu ermitteln, können Sie die aktuelle Softwareversion des Geräts mit der aktuellen Software (falls verfügbar) auf der Philips Website vergleichen.

- 1 Drücken Sie die Taste .
- 2 Wählen Sie **[Einstellung]** und drücken Sie anschließend **OK**.
- 3 Wählen Sie **[Erweiterte Einri.] > [Versionsinfo]**, und drücken Sie dann die Taste **OK**.

Aktualisieren von Software über das Netzwerk

- 1 Richten Sie die Netzwerkverbindung ein (siehe "Erste Schritte" > "Einrichten des Netzwerks")
- 2 Wählen Sie im Home-Menü **[Einstellung]** > **[Erweiterte Einri.] > [Softwaredownload]** > **[Netzwerk]**.
↳ Wenn Medien für die Aktualisierung gefunden wurden, werden Sie aufgefordert, die Aktualisierung zu starten.
- 3 Folgen Sie den Anweisungen auf dem Fernsch Bildschirm, um die Aktualisierung zu bestätigen.
↳ Nach Abschluss der Softwareaktualisierung wechselt das Gerät automatisch in den Standby-Modus.
- 4 Um das Gerät wieder einzuschalten, ziehen Sie das Netzkabel, und warten Sie einige Sekunden lang, bis Sie das Kabel wieder einstecken.

Aktualisieren von Software über USB

- 1 Gehen Sie zu www.philips.com/support, um zu überprüfen, ob eine neue Softwareversion für dieses Gerät verfügbar ist.
- 2 Laden Sie die Software auf ein USB-Flashlaufwerk herunter.
 - ① **Entpacken Sie die heruntergeladene Datei, und stellen Sie sicher, dass ein Ordner mit dem Namen "UPG" vorhanden ist.**
 - ② **Legen Sie den Ordner "UPG" im Stammverzeichnis ab.**

- 3 Verbinden Sie ein USB-Flashlaufwerk nur mit der -Buchse (USB) an diesem Gerät.
- 4 Wählen Sie im Home-Menü **[Einstellung]** > **[Erweiterte Einri.] > [Softwaredownload]** > **[USB]**.
- 5 Folgen Sie den Anweisungen auf dem Fernsch Bildschirm, um die Aktualisierung zu bestätigen.
↳ Nach Abschluss der Softwareaktualisierung wechselt das Gerät automatisch in den Standby-Modus.
- 6 Um das Gerät wieder einzuschalten, ziehen Sie das Netzkabel, und warten Sie einige Sekunden lang, bis Sie das Kabel wieder einstecken.

Hinweis

- Während der Softwareaktualisierung dürfen Sie weder das Gerät ausschalten noch die Verbindung zum USB-Flashlaufwerk trennen, da dadurch das Gerät beschädigt werden kann.

Pflege

Achtung

- Verwenden Sie keine Lösungsmittel wie Benzol, Verdünnern, handelsübliche Reiniger oder Antistatiksprays für herkömmliche Discs.

Reinigen von Discs

Wischen Sie die Disc von der Mitte zum Rand hin mit einem Reinigungstuch aus Mikrofaser in geraden Bewegungen ab.

Technische Daten

Hinweis

- Technische Daten und Design können ohne vorherige Ankündigung geändert werden.

Medienwiedergabe

- BD-Video, DVD-Video, DVD+R/+RW, DVD-R/-RW, DVD+R/-R DL, CD-R/CD-RW, Audio CD, Video CD/SVCD, Picture CD, MP3-CD, WMA-CD, DivX (Ultra)-CD, USB-Flashlaufwerk.

Zubehör im Lieferumfang

- Fernbedienung und Batterien
- Audio-/Videokabel
- Netzkabel
- HDMI-Kabel der Kategorie 2

- Schnellstartanleitung
- Betriebsanleitung
- CD-ROM mit mehrsprachigem Benutzerhandbuch (nur in der Version für Kontinentaleuropa enthalten)

Video

- Signalsystem: PAL/NTSC
- Composite-Video-Ausgang: 1 Vp-p (75 Ohm)
- Komponenten-Video-Ausgabe: 480/576i, 480/576p, 720p, 1080i
 - Y: 1 Vp-p (75 Ohm)
 - Pb: 0,7 V-pp (75 Ohm)
 - Pr: 0,7 V-pp (75 Ohm)
- HDMI-Ausgabe 480p, 576p, 720p, 1080i, 1080p, 1080p24

Audio

- Analoger 2-Kanal-Ausgang
 - Audio Front L + R: 2 Vrms (> 1 Kiloohm)
- Analoger 7.1-Kanal-Ausgang
 - Audio Front L + R: 2 Vrms (> 1 Kiloohm)
 - Audio Surround L + R: 2 Vrms (> 1 Kiloohm)
 - Audio Center: 2 Vrms (> 1 Kiloohm)
 - Audio Subwoofer: 1,15 Vrms (> 1 Kiloohm)
 - Audio Rear L + R: 2 Vrms (> 1 Kiloohm)
- Digitalausgang: 0,5 Vp-p (75 Ohm)
 - Optisch, koaxial
- HDMI-Ausgang
- Abtastfrequenz
 - MP3: 32 kHz, 44,1 kHz, 48 kHz
 - WMA: 44,1 kHz, 48 kHz
- Konstante Bitrate:
 - MP3: 112 Kbit/s bis 320 Kbit/s
 - WMA: 48 Kbit/s bis 192 Kbit/s

USB

- Kompatibilität: High-Speed USB (2.0)
- Unterstützte Klassen: UMS (USB Mass Storage Class, USB-Gerätekategorie für Speichergeräte)

Hauptgerät

- Stromversorgung
 - Europa: 220~240 V ~AC, ~50 Hz
 - Russland: 220~230 V ~AC, ~50 Hz
 - Asien-Pazifik-Raum: 110~240 V ~AC, 50~60 Hz
 - Lateinamerika: 110~240 V ~AC, 50~60 Hz
 - China: 110~240 V ~AC, ~50 Hz
- Stromverbrauch: 22 W
- Stromverbrauch im Standby-Modus: 0,25 W
- Abmessungen (B x H x T): 435 x 55,7 x 245 (mm)
- Nettogewicht: 2,4 kg

Technische Laserdaten

- Lasertyp:
 - BD-Laserdiode: InGaN/AlGaIn
 - DVD-Laserdiode: InGaAlP
 - CD-Laserdiode: AlGaAs
- Wellenlänge:
 - BD: 405 +5 nm/-5 nm
 - DVD: 650 +13 nm/-10 nm
 - CD: 790 +15 nm/-15 nm
- Ausgangsleistung:
 - BD: Max. Leistung: 20 mW
 - DVD: Max. Leistung: 7 mW
 - CD: Max. Leistung: 7 mW

8 Fehlerbehebung



Warnung

- Stromschlaggefahr! Öffnen Sie auf keinen Fall das Gehäuse des Geräts.

Bei eigenhändigen Reparaturversuchen verfällt die Garantie.

Wenn Sie bei der Verwendung dieses Geräts Probleme feststellen, prüfen Sie bitte die folgenden Punkte, bevor Sie Serviceleistungen anfordern. Wenn das Problem weiter besteht, registrieren Sie Ihr Produkt, und holen Sie sich Unterstützung unter www.philips.com/welcome.

Wenn Sie Philips kontaktieren, werden Sie nach der Modell- und Seriennummer Ihres Geräts gefragt. Sie finden die Modell- und Seriennummer auf der Rückseite des Geräts. Notieren Sie die Nummern:
 Modell-Nr.: _____
 Serien-Nr.: _____

Hauptgerät

Keine Reaktion auf die mitgelieferte Fernbedienung.

- Schließen Sie das Gerät an eine Steckdose an.
- Zeigen Sie mit der Fernbedienung auf den IR-Sensor, der sich auf der Vorderseite des Geräts befindet.
- Legen Sie die Batterien richtig ein.
- Legen Sie neue Batterien in die Fernbedienung ein.

Bild

Kein Bild.

- Hinweise zur Auswahl des richtigen Videoeingangskanals finden Sie in der Bedienungsanleitung des Fernsehgeräts. Wechseln Sie den Fernsehkanal, bis der Philips-Bildschirm angezeigt wird.

Kein Bild über die HDMI-Verbindung

- Wenn das Gerät mit einem nicht autorisierten Wiedergabegerät über ein HDMI-Kabel verbunden ist, kann das Audio-/Videosignal möglicherweise nicht ausgegeben werden.
- Überprüfen Sie das HDMI-Kabel auf Fehler. Ersetzen Sie das HDMI-Kabel.
- Wenn dies beim Ändern der Einstellung **[HDMI-Video]** auftritt, drücken Sie wiederholt auf der Fernbedienung auf **HDMI**, bis das Bild angezeigt wird.

Kein High-Definition-Videosignal am Fernsehgerät.

- Überprüfen Sie, ob die Disc tatsächlich High-Definition-Video enthält.
- Überprüfen Sie, ob das Fernsehgerät tatsächlich High-Definition-Video unterstützt.

Sound

Keine Audioausgabe über das Fernsehgerät.

- Überprüfen Sie, ob die Audiokabel richtig mit den Audioeingängen des Fernsehgeräts verbunden sind.
- Weisen Sie dem Audioeingang des Fernsehgeräts den entsprechenden Videoeingang zu. Ausführliche Informationen hierzu finden Sie in der Bedienungsanleitung des Fernsehgeräts.

Keine Audioausgabe über die Lautsprecher des Audiogeräts (Home Entertainment-System/ Verstärker/Receiver).

- Überprüfen Sie, ob die Audiokabel richtig mit den Audioeingängen des Audiogeräts verbunden sind.
- Stellen Sie auf dem Audiogerät die richtige Audioeingangsquelle ein.

Keine 7.1-Kanal-Audioausgabe über die Lautsprecher des Audiosystem.

- Überprüfen Sie, ob die Disc tatsächlich 7.1-Kanal-Audio enthält.
- Überprüfen Sie, ob das Audiogerät tatsächlich 7.1-Kanal-Audio unterstützt.
- Überprüfen Sie, ob das Audioformat tatsächlich von der Disc und dem angeschlossenen Audiogerät (Verstärker/ Receiver) unterstützt wird.

Kein Ton über die HDMI-Verbindung.

- Wenn das angeschlossene Gerät nicht HDCP- oder nur DVI-kompatibel ist, hören Sie möglicherweise keinen Ton über den HDMI-Ausgang.

Keine sekundäre Audioausgabe bei Bild-in-Bild-Funktion.

- Wenn **[Bitstream]** unter dem Menü **[HDMI-Audio]** oder **[Digital Audio]** ausgewählt ist, wird die Stummschaltung für den interaktiven Sound und der sekundäre Sound für die Bild-in-Bild-Funktion aktiviert. Deaktivieren Sie **[Bitstream]**.

Wiedergabe

Disc kann nicht wiedergegeben werden.

- Stellen Sie sicher, dass die Disc richtig eingesetzt wurde.
- Überprüfen Sie, ob dieses Produkt die Disc tatsächlich unterstützt. Siehe "Technische Daten".
- Überprüfen Sie, ob dieses Produkt den Region-Code der DVD oder BD unterstützt.
- Überprüfen Sie bei DVD±RW oder DVD±R, ob die Disc finalisiert wurde.
- Reinigen Sie die Disc.

Datendateien (JPEG, MP3, WMA) können nicht wiedergegeben oder gelesen werden.

- Vergewissern Sie sich, dass die Datendatei im Format UDF, ISO9660 oder JOLIET aufgezeichnet wurde.
- Überprüfen Sie, ob die ausgewählte Gruppe (der Ordner) nicht mehr als 9.999 Dateien für DVDs und 999 Dateien für CDs enthält.
- Vergewissern Sie sich, dass die JPEG-Dateierweiterung ".jpg", ".JPG", ".jpeg" oder ".JPEG" lautet.
- Vergewissern Sie sich, dass die MP3/WMA-Dateierweiterung ".mp3" oder ".MP3" und für Windows Media™ Audio ".wma" oder ".WMA" lautet.

Keine Wiedergabe von DivX-Videodateien möglich.

- Stellen Sie sicher, dass die DivX-Videodatei vollständig ist.
- Stellen Sie sicher, dass die Erweiterung des Dateinamens korrekt ist.

Der Inhalt des USB-Flash-Laufwerks kann nicht gelesen werden.

- Das Format des USB-Flashlaufwerks ist nicht mit dem Gerät kompatibel.
- Das Laufwerk wurde mit einem anderen Dateisystem formatiert (z. B. NTFS), das von diesem Gerät nicht unterstützt wird.
- Die maximal unterstützte Speichergöße beträgt 160 GB.

Auf dem Fernsehgerät wird das Symbol für “Keine Eingabe” angezeigt.

- Der Vorgang kann nicht ausgeführt werden.

Die Funktion EasyLink funktioniert nicht.

- Vergewissern Sie sich, dass dieses Gerät mit dem EasyLink-Fernsehgerät von Philips verbunden ist und dass für **[EasyLink]** im Menü die Option **[Ein]** ausgewählt wurde.

Zugriff auf die BD-Live-Funktion ist nicht möglich.

- Überprüfen Sie die Netzwerkverbindung bzw. stellen Sie sicher, dass das Netzwerk eingerichtet wurde.
- Löschen Sie den lokalen Speicher.
- Prüfen Sie, ob die BD-Disc die BD-Live-Funktion unterstützt.

9 Glossar

A

AVCHD

AVCHD is a new format (standard) for high definition video cameras that can be used to record and play high-resolution HD images.

B

Bildseitenverhältnis

Das Bildseitenverhältnis beschreibt das Verhältnis zwischen der Breite und Höhe eines Fernsehbildschirms. Das Bildseitenverhältnis eines herkömmlichen Fernsehgeräts ist 4:3. HD- und Breitbildfernseher weisen hingegen ein Bildseitenverhältnis von 16:9 auf. Mithilfe des Letter-Box-Formats können Breitbildformate auch auf Bildschirmen mit dem Standardverhältnis von 4:3 wiedergegeben werden.

Blu-ray Disc (BD)

Die Blu-ray Disc ist eine optische Video-Disc der nächsten Generation, mit der bis zu fünf Mal mehr Daten als auf einer herkömmlichen DVD gespeichert werden können. Dank dieser enormen Kapazität können Funktionen wie High Definition-Videos, Mehrkanal-Surround-Sound, interaktive Menüs usw. genutzt werden.

BONUSVIEW

Hierbei handelt es sich um BD-Video (Final Standard Profile oder Profile 1.1), das interaktive Inhalte wie Bild-in-Bild, unterstützt, mit denen die Disc codiert ist. Dadurch können primäres und sekundäres Video gleichzeitig wiedergegeben werden.

D

Digital Audio

Digitales Audio ist ein Audiosignal, das in numerische Werte umgewandelt wurde. Digitales Audio kann über mehrere Kanäle übertragen werden. Analoges Sound kann nur über zwei Kanäle übertragen werden.

DivX Video-On-Demand

Dieses DivX Certified ®-Gerät muss registriert werden, um DivX Video-On-Demand (VOD)-Inhalte wiedergeben zu können. Um einen Registrierungscode zu generieren, suchen Sie im Einrichtungs-menü Ihres Geräts den Abschnitt für DivX VOD. Unter vod.divx.com können Sie mit diesem Code die Registrierung Ihres Geräts abschließen; zusätzlich erhalten Sie auf dieser Website weitere Informationen zu DivX Video.

Dolby Digital

Ein Surround-Sound-System, entwickelt von Dolby Laboratories, das bis zu sechs digitale Audiokanäle unterstützt (vorne links und rechts, Surround links und rechts, Mitte und Subwoofer).

DTS

Digital Theatre Systems. Ein Surround-Sound-System für die Bereitstellung von 5.1 diskreten, digitalen Audiokanälen für Unterhaltungselektronik und Software. Das System wurde nicht von Dolby Digital entwickelt.

H

HDCP

High-Bandwidth Digital Content Protection. Hierbei handelt es sich um eine Spezifikation, die eine sichere Übertragung digitaler Inhalte zwischen unterschiedlichen Geräten gewährleistet (um Urheberrechtsverletzungen zu verhindern).

HDMI

High-Definition Multimedia Interface (HDMI) ist eine digitale Hochgeschwindigkeitsschnittstelle für die Übertragung von unkomprimierten High Definition-Videosignalen und digitalen Mehrkanal-Audiosignalen. Diese Schnittstelle bietet perfekte Bild- und Tonqualität ganz ohne Rauschen. HDMI ist vollständig rückwärtskompatibel mit DVI. Gemäß dem HDMI-Standard führt das Anschließen an HDMI- oder DVI-Produkte ohne HDCP (High Bandwidth Digital Content Protection) dazu, dass kein Video- oder Audiosignal ausgegeben wird.

J

JPEG

Ein äußerst gängiges Format für digitale, statische Bilder. Eine Komprimierungsmethode für unbewegte Bilder, die von der Joint Photographic Expert Group vorgeschlagen wurde und im Verhältnis zur hohen Komprimierungsrate nur eine geringe Verringerung der Bildqualität nach sich zieht. Die Dateien verfügen über die Erweiterung „.jpg“ oder „.jpeg“.

L

LAN (Local Area Network)

Eine Gruppe vernetzter Geräte in einem Unternehmen, einer Schule oder zu Hause. Legt die Grenzen für ein bestimmtes Netzwerk fest.

Lokaler Speicher

Dieser Speicherbereich wird als Ziel für das Speichern zusätzlicher Inhalte von BD-Live-fähigem BD-Video verwendet.

M

MP3

Ein Dateiformat für die Komprimierung von Audiodaten. MP3 steht für Motion Picture Experts Group 1 (oder MPEG-1) Audio Layer 3. Auf einer CD-R oder CD-RW können im MP3-Format bis zu zehnmal mehr Daten gespeichert werden als gewöhnlich.

P

PBC

Playback Control (Wiedergabesteuerung). Ein System, bei dem Sie mit auf der Disc aufgenommenen Bildschirmmenüs durch eine Video CD/Super VCD navigieren können. Wiedergabe- und Suchfunktionen können interaktiv bedient werden.

PCM

Pulse-Code-Modulation. Ein digitales Audio-Codierungsverfahren.

R

Regionalcode

Ein technisches Merkmal, durch das Discs nur in den vorgesehenen Regionen abgespielt werden können. Dieses Gerät eignet sich nur für Discs mit dem entsprechenden Regionalcode. Den Regionalcode des Geräts finden Sie auf dem Produktetikett. Einige Discs sind mit mehr als einer (oder ALLEN Regionen) kompatibel.

W

WMA

Windows Media™ Audio. Bezieht sich auf eine von der Microsoft Corporation entwickelte Audiokomprimierungstechnik. WMA-Daten können mit Windows Media Player Version 9 oder Windows Media Player für Windows XP verschlüsselt werden. Die Dateien sind anhand der Dateierweiterung „WMA“ erkennbar.

Open Source Software

This product contains the following open source software packages, which are subject to their respective licenses.

1. Zlib general purpose compression library

See <http://www.zlib.net/>, and in particular http://www.zlib.net/zlib_license.html.

```
/* zlib.h -- interface of the 'zlib' general purpose compression library version 1.2.3, July 18th, 2005
```

```
Copyright (C) 1995-2005 Jean-loup Gailly and Mark Adler
```

This software is provided 'as-is', without any express or implied warranty. In no event will the authors be held liable for any damages arising from the use of this software.

Permission is granted to anyone to use this software for any purpose, including commercial applications, and to alter it and redistribute it freely, subject to the following restrictions:

1. The origin of this software must not be misrepresented; you must not claim that you wrote the original software. If you use this software in a product, an acknowledgment in the product documentation would be appreciated but is not required.
2. Altered source versions must be plainly marked as such, and must not be misrepresented as being the original software.
3. This notice may not be removed or altered from any source distribution.

Jean-loup Gailly jloup@gzip.org

Mark Adler madler@alumni.caltech.edu

2. Freetype, a Free, High-Quality, and Portable Font Engine

The software is based in part of the work of the FreeType Team.

See <http://freetype.sourceforge.net/>, and in particular <http://freetype.sourceforge.net/FTL.TXT>.

Portions of the relevant license conditions are copied below.

The FreeType Project LICENSE 2006-Jan-27

Copyright 1996-2002, 2006 by David Turner, Robert Wilhelm, and Werner Lemberg

1. No Warranty

THE FREETYPE PROJECT IS PROVIDED `AS IS' WITHOUT WARRANTY OF ANY KIND, EITHER EXPRESS OR IMPLIED, INCLUDING, BUT NOT LIMITED TO, WARRANTIES OF MERCHANTABILITY AND FITNESS FOR A PARTICULAR PURPOSE. IN NO EVENT WILL ANY OF THE AUTHORS OR COPYRIGHT HOLDERS BE LIABLE FOR ANY DAMAGES CAUSED BY THE USE OR THE INABILITY TO USE, OF THE FREETYPE PROJECT.

2. Redistribution

This license grants a worldwide, royalty-free, perpetual and irrevocable right and license to use, execute, perform, compile, display, copy, create derivative works of, distribute and sublicense the FreeType Project (in both source and object code forms) and derivative works thereof for any purpose; and to authorize others to exercise some or all of the rights granted herein, subject to the following conditions:

- Redistribution in binary form must provide a disclaimer that states that the software is based in part of the work of the FreeType Team, in the distribution documentation. We also encourage you to put an URL to the FreeType web page in your documentation, though this isn't mandatory.

3. IJG: JPEG software decoder

This software is based in part on the work of the Independent JPEG Group. See <http://www.ijg.org/>, and in particular <http://picasa.google.com/about/ijg.txt>. Portions of the relevant license conditions are copied below.

The authors make NO WARRANTY or representation, either express or implied, with respect to this software, its quality, accuracy, merchantability, or fitness for a particular purpose. This software is provided "AS IS", and you, its user, assume the entire risk as to its quality and accuracy.

This software is copyright (C) 1991-1998, Thomas G. Lane.

All Rights Reserved except as specified below.

Permission is hereby granted to use, copy, modify, and distribute this software (or portions thereof) for any purpose, without fee, subject to these conditions:

- (2) If only executable code is distributed, then the accompanying documentation must state that "this software is based in part on the work of the Independent JPEG Group".
- (3) Permission for use of this software is granted only if the user accepts full responsibility for any undesirable consequences; the authors accept NO LIABILITY for damages of any kind.

4. OpenSSL.

Open SSL is an Open Source toolkit implementing the Secure Sockets Layer (SSL v2/v3) and Transport Layer Security (TLS v1) protocols as well as a full-strength general purpose cryptography library.

See <http://www.openssl.org/>, and in particular <http://www.openssl.org/source/license.html>.

The license conditions are copied below.

The OpenSSL toolkit stays under a dual license, i.e. both the conditions of the OpenSSL License and the original SSLeay license apply to the toolkit.

See below for the actual license texts. Actually both licenses are BSD-style

Open Source licenses. In case of any license issues related to OpenSSL, please contact openssl-core@openssl.org.

OpenSSL License

Copyright (c) 1998-2008 The OpenSSL Project. All rights reserved.

Redistribution and use in source and binary forms, with or without modification, are permitted provided that the following conditions are met:

1. Redistributions of source code must retain the above copyright notice, this list of conditions and the following disclaimer:
2. Redistributions in binary form must reproduce the above copyright notice, this list of conditions and the following disclaimer in the documentation and/or other materials provided with the distribution.
3. All advertising materials mentioning features or use of this software must display the following acknowledgment: "This product includes software developed by the OpenSSL Project for use in the OpenSSL Toolkit. (<http://www.openssl.org/>)".
4. The names "OpenSSL Toolkit" and "OpenSSL Project" must not be used to endorse or promote products derived from this software without prior written permission. For written permission, please contact openssl-core@openssl.org.
5. Products derived from this software may not be called "OpenSSL" nor may "OpenSSL" appear in their names without prior written permission of the OpenSSL Project.

6. Redistributions of any form whatsoever must retain the following acknowledgment: "This product includes software developed by the OpenSSL Project for use in the OpenSSL Toolkit (<http://www.openssl.org/>)"

THIS SOFTWARE IS PROVIDED BY THE OpenSSL PROJECT ``AS IS'' AND ANY EXPRESSED OR IMPLIED WARRANTIES, INCLUDING, BUT NOT LIMITED TO, THE IMPLIED WARRANTIES OF MERCHANTABILITY AND FITNESS FOR A PARTICULAR PURPOSE ARE DISCLAIMED. IN NO EVENT SHALL THE OpenSSL PROJECT OR ITS CONTRIBUTORS BE LIABLE FOR ANY DIRECT, INDIRECT, INCIDENTAL, SPECIAL, EXEMPLARY, OR CONSEQUENTIAL DAMAGES (INCLUDING, BUT NOT LIMITED TO, PROCUREMENT OF SUBSTITUTE GOODS OR SERVICES; LOSS OF USE, DATA, OR PROFITS; OR BUSINESS INTERRUPTION). HOWEVER CAUSED AND ON ANY THEORY OF LIABILITY, WHETHER IN CONTRACT, STRICT LIABILITY, OR TORT (INCLUDING NEGLIGENCE OR OTHERWISE) ARISING IN ANY WAY OUT OF THE USE OF THIS SOFTWARE, EVEN IF ADVISED OF THE POSSIBILITY OF SUCH DAMAGE.

This product includes cryptographic software written by Eric Young (ey@cryptsoft.com). This product includes software written by Tim Hudson (tjh@cryptsoft.com).

Original SSLey License

Copyright (C) 1995-1998 Eric Young (ey@cryptsoft.com). All rights reserved.

This package is an SSL implementation written by Eric Young (ey@cryptsoft.com).

The implementation was written so as to conform with Netscape's SSL.

This library is free for commercial and non-commercial use as long as the following conditions are adhered to. The following conditions apply to all code found in this distribution, be it the RC4, RSA, lhash, DES, etc., code; not just the SSL code. The SSL documentation included with this distribution is covered by the same copyright terms except that the holder is Tim Hudson (tjh@cryptsoft.com).

Copyright remains Eric Young's, and as such any Copyright notices in the code are not to be removed.

If this package is used in a product, Eric Young should be given attribution as the author of the parts of the library used.

This can be in the form of a textual message at program startup or in documentation (online or textual) provided with the package.

Redistribution and use in source and binary forms, with or without modification, are permitted provided that the following conditions are met:

1. Redistributions of source code must retain the copyright notice, this list of conditions and the following disclaimer.
2. Redistributions in binary form must reproduce the above copyright notice, this list of conditions and the following disclaimer in the documentation and/or other materials provided with the distribution.
3. All advertising materials mentioning features or use of this software must display the following acknowledgement: "This product includes cryptographic software written by Eric Young (ey@cryptsoft.com)". The word 'cryptographic' can be left out if the routines from the library being used are not cryptographic related :-).
4. If you include any Windows specific code (or a derivative thereof) from the apps directory (application code) you must include a n acknowledgement: "This product includes software written by Tim Hudson (tjh@cryptsoft.com)"

THIS SOFTWARE IS PROVIDED BY ERIC YOUNG "AS IS" AND ANY EXPRESS OR IMPLIED WARRANTIES, INCLUDING, BUT NOT LIMITED TO, THE IMPLIED WARRANTIES OF MERCHANTABILITY AND FITNESS FOR A PARTICULAR PURPOSE ARE DISCLAIMED. IN NO EVENT SHALL THE AUTHOR OR CONTRIBUTORS BE LIABLE FOR ANY DIRECT, INDIRECT, INCIDENTAL, SPECIAL, EXEMPLARY, OR CONSEQUENTIAL DAMAGES (INCLUDING, BUT NOT LIMITED TO, PROCUREMENT OF SUBSTITUTE GOODS OR SERVICES; LOSS OF USE, DATA, OR PROFITS; OR BUSINESS INTERRUPTION). HOWEVER CAUSED AND ON ANY THEORY OF LIABILITY, WHETHER IN CONTRACT, STRICT LIABILITY, OR TORT (INCLUDING NEGLIGENCE OR OTHERWISE) ARISING IN ANY WAY OUT OF THE USE OF THIS SOFTWARE, EVEN IF ADVISED OF THE POSSIBILITY OF SUCH DAMAGE.

The licence and distribution terms for any publically available version or derivative of this code cannot be changed. i.e. this code cannot simply be copied and put under another distribution licence [including the GNU Public Licence.]

NOTICE

SOFTWARE END USER LICENSE AGREEMENT

THIS SOFTWARE END USER LICENSE AGREEMENT ("THIS AGREEMENT") IS A LEGAL AND BINDING AGREEMENT BETWEEN YOU (EITHER AN INDIVIDUAL OR ENTITY) AND PHILIPS CONSUMER LIFESTYLE B.V. A DUTCH LIMITED LIABILITY COMPANY, WITH ITS PRINCIPAL OFFICE AT HIGH TECH CAMPUS 37, 5656 AE EINDHOVEN, THE NETHERLANDS AND ITS SUBSIDIARY COMPANIES (INDIVIDUALLY AND COLLECTIVELY "PHILIPS"). THIS AGREEMENT GIVES YOU THE RIGHT TO USE CERTAIN SOFTWARE (THE "SOFTWARE") INCLUDING USER DOCUMENTATION IN ELECTRONIC FORM WHICH MAY HAVE BEEN PROVIDED SEPARATELY OR TOGETHER WITH A PHILIPS PRODUCT (THE "DEVICE") OR A PC. BY DOWNLOADING, INSTALLING OR OTHERWISE USING THE SOFTWARE, YOU ACCEPT AND AGREE TO BE BOUND BY ALL OF THE TERMS AND CONDITIONS OF THIS AGREEMENT. IF YOU DO NOT AGREE TO THESE TERMS AND CONDITIONS, DO NOT DOWNLOAD, INSTALL OR OTHERWISE USE THE SOFTWARE. IF YOU ACQUIRED THE SOFTWARE IN TANGIBLE MEDIA E.G. CD WITHOUT THE OPPORTUNITY TO REVIEW THIS LICENSE AND DO NOT ACCEPT THESE TERMS, YOU MAY RECEIVE A FULL REFUND OF THE AMOUNT, IF ANY, THAT YOU PAID FOR THE SOFTWARE IF YOU RETURN THE SOFTWARE UNUSED WITH PROOF OF PAYMENT WITHIN 30 DAYS FROM THE DATE OF PURCHASE.

- 1. Grant of License.** This Agreement grants you a non-exclusive, nontransferable, non-sub licensable license to install and use, on the Device or a PC, as applicable, one (1) copy of the specified version of the Software in object code format as set out in the user documentation solely for your personal use. The Software is "in use" when it is loaded into the temporary or permanent memory (i.e. RAM, hard disk, etc.) of the PC or the Device.
- 2. Ownership.** The Software is licensed and not sold to you. This Agreement grants you only the right to use the Software, but you do not acquire any rights, express or implied, in the Software other than those specified in this Agreement. Philips and its licensors retain all right, title, and interest in and to the Software, including all patents, copyrights, trade secrets, and other intellectual property rights incorporated therein. The Software is protected by copyright laws, international treaty provisions, and other intellectual property laws. Therefore, other than as expressly set forth herein, you may not copy the Software without prior written authorization of Philips, except that you may make one (1) copy of the Software for your back-up purposes only. You may not copy any printed materials accompanying the Software, nor print more than one (1) copy of any user documentation provided in electronic form, except that you may make one (1) copy of such printed materials for your back-up purposes only.
- 3. License Restrictions.** Except as provided otherwise herein, you shall not rent, lease, sublicense, sell, assign, loan, or otherwise transfer the Software. You shall not, and you shall not permit any third party, to reverse engineer, decompile, or disassemble the Software, except to the extent that applicable law expressly prohibits the foregoing restriction. You may not remove or destroy any product identification, copyright notices, or other proprietary markings or restrictions from the Software. All titles, trademarks, and copyright and restricted rights notices shall be reproduced on your back up copy of the Software. You may not modify or adapt the Software, merge the Software into another program or create derivative works based upon the Software.
- 4. Termination of certain functionality.** The Software may contain components of certain licensed software including software licensed from Microsoft Corporation ("Microsoft") which implements Microsoft's digital rights management technology for Windows Media. Content providers are using the digital rights management technology for Windows Media ("WM-DRM") to protect the integrity of their content ("Secure Content") so that their intellectual property, including copyright, in such content is not misappropriated. Your Device may also use WM-DRM software to transfer or play Secure Content ("WM-DRM Software"). If the security of such WM-DRM Software is compromised, Microsoft may revoke (either on its own or upon the request of the owners of Secure Content ("Secure Content Owners")) the WM-DRM Software's right to acquire new licenses to copy, store, transfer, display and/or play Secure Content. Revocation does not alter the WM-DRM Software's ability to play unprotected content. A list of revoked WM-DRM Software is sent to your PC and/or your Device whenever you download a license for

Secure Content. Microsoft may, in conjunction with such license, also download revocation lists onto your Device on behalf of Secure Content Owners, which may disable your Device's ability to copy, store, display, transfer, and/or play Secure Content. Secure Content Owners may also require you to upgrade some of the WM-DRM components distributed with this Software ("WM-DRM Upgrades") before accessing their content. When you attempt to play Secure Content, WM-DRM Software built by Microsoft will notify you that a WM-DRM Upgrade is required and then ask for your consent before the WM-DRM Upgrade is downloaded. WM-DRM Software built by Philips may do the same. If you decline the upgrade, you will not be able to access Secure Content that requires the WM-DRM Upgrade; however, you will still be able to access unprotected content and Secure Content that does not require the upgrade. WM-DRM features that access the Internet, such as acquiring new licenses and/or performing a required WM-DRM Upgrade, can be switched off. When these features are switched off, you will still be able to play Secure Content if you have a valid license for such content already stored on your Device. However, you will not be able to use certain of the WM-DRM Software features that require Internet access such as the ability to download content that requires the WM-DRM Upgrade. All title and intellectual property rights in and to the Secure Content is the property of the respective Secure Content owners and may be protected by applicable copyright or other intellectual property laws and treaties. This Agreement grants you no rights to use such Secure Content. **To summarize, if the Software contains Microsoft WM-DRM components – Secure Content you desire to download, copy, store, display, transfer, and/or play is protected by the Microsoft WM-DRM components of the Software. Microsoft, Secure Content Owners, or Secure Content distributors may deny you access, or restrict your access, to Secure Content even after you have paid for, and/or obtained, it. Neither your consent nor the consent or approval of Philips is necessary for any of them to deny, withhold or otherwise restrict your access to Secure Content. Philips does not guaranty that you will be able to download, copy, store, display, transfer, and/or play Secure Content.**

5. **Open Source Software.** (a) This software may contain components that are subject to open-source terms, as stated in the documentation accompanying the Device. This Agreement does not apply to this software as such. (b) Your license rights under this Agreement do not include any right or license to use, distribute or create derivative works of the Software in any manner that would subject the Software to Open Source Terms. "Open Source Terms" means the terms of any license that directly or indirectly (1) create, or purport to create, obligations for Philips with respect to the Software and/or derivative works thereof; or (2) grant, or purport to grant, to any third party any rights or immunities under intellectual property or proprietary rights in the Software or derivative works thereof.
6. **Termination.** This Agreement shall be effective upon installation or first use of the Software and shall terminate (i) at the discretion of Philips, due to your failure to comply with any term of this Agreement; or (ii) upon destruction of all copies of the Software and related materials provided to you by Philips hereunder. Philips's rights and your obligations shall survive the termination of this Agreement.
7. **Upgrades.** Philips may, at its sole option, make upgrades to the Software available by general posting on a website or by any other means or methods. Such upgrades may be made available pursuant to the terms of this Agreement or the release of such upgrades to you may be subject to your acceptance of another agreement.
8. **Support Services.** Philips is not obligated to provide technical or other support ("Support Services") for the Software. If Philips does provide you with Support Services, these will be governed by separate terms to be agreed between you and Philips.
9. **Limited Software Warranty.** Philips provides the Software 'as is' and without any warranty except that the Software will perform substantially in accordance with the documentation accompanying the Software for a period of one year after your first download, installation or use of the Software, whichever occurs first. Philips' entire liability and your exclusive remedy for breach of this warranty shall be, at Philips' option, either (i) return of the price paid by you for the Software (if any); or (b) repair or replacement of the Software that does not meet the warranty set forth herein and that is returned to Philips with a copy of your receipt. This limited warranty shall be void if failure of the Software has resulted from any accident, abuse, misuse or wrongful application. Any replacement Software will be warranted for the remainder of the original warranty period or thirty (30) days, whichever is longer. This limited warranty shall not apply to you if the Software was provided to you free of charge on an evaluation only basis.

10. **NO OTHER WARRANTIES.** EXCEPT AS SET FORTH ABOVE, PHILIPS AND ITS LICENSORS DO NOT WARRANT THAT THE SOFTWARE WILL OPERATE ERROR FREE OR UNINTERRUPTED, OR WILL MEET YOUR REQUIREMENTS. YOU ASSUME ALL RESPONSIBILITIES FOR SELECTION OF THE SOFTWARE TO ACHIEVE YOUR INTENDED RESULTS, AND FOR THE INSTALLATION OF, USE OF, AND RESULTS OBTAINED FROM THE SOFTWARE. TO THE MAXIMUM EXTENT PERMITTED BY APPLICABLE LAW, PHILIPS AND ITS LICENSORS DISCLAIM ALL WARRANTIES AND CONDITIONS, WHETHER EXPRESS OR IMPLIED, INCLUDING BUT NOT LIMITED TO THE IMPLIED WARRANTIES OF MERCHANTABILITY, FITNESS FOR A PARTICULAR PURPOSE, AND ACCURACY OR COMPLETENESS OF RESULTS WITH RESPECT TO THE SOFTWARE AND THE ACCOMPANYING MATERIALS. THERE IS NO WARRANTY AGAINST INFRINGEMENT. PHILIPS DOES NOT WARRANT THAT YOU WILL BE ABLE TO DOWNLOAD, COPY, STORE, DISPLAY, TRANSFER, AND/OR PLAY SECURE CONTENT.
11. **LIMITATION OF LIABILITY.** UNDER NO CIRCUMSTANCES WILL PHILIPS OR ITS LICENSORS BE LIABLE FOR ANY CONSEQUENTIAL, SPECIAL, INDIRECT, INCIDENTAL OR PUNITIVE DAMAGES WHATSOEVER, INCLUDING, WITHOUT LIMITATION, DAMAGES FOR LOSS OF PROFITS OR REVENUES, BUSINESS INTERRUPTION, LOSS OF BUSINESS INFORMATION, LOSS OF DATA, LOSS OF USE OR OTHER PECUNIARY LOSS, EVEN IF PHILIPS OR ITS LICENSORS HAVE BEEN ADVISED OF THE POSSIBILITY OF SUCH DAMAGES. IN NO EVENT SHALL PHILIPS' OR ITS LICENSORS' AGGREGATE LIABILITY FOR DAMAGES ARISING OUT OF THIS AGREEMENT EXCEED THE GREATER OF THE PRICE ACTUALLY PAID BY YOU FOR THE SOFTWARE OR FIVE POUNDS STERLING (5.00).
12. **Trademarks.** Certain of the product and Philips names used in this Agreement, the Software, and the printed user documentation may constitute trademarks of the Philips, its licensors or other third parties. You are not authorized to use any such trademarks.
13. **Export Administration.** You agree that you will not directly or indirectly, export or re-export the Software to any country for which the United States Export Administration Act, or any similar United States law or regulation requires an export license or other U.S. Government approval, unless the appropriate export license or approval has first been obtained. By downloading or installing the Software you agree to abide by this Export provision.
14. **Governing law.** This Agreement is governed by the laws of your country of residence , without reference to its conflict of laws principles. Any dispute between you and Philips regarding this Agreement shall be subject to the non-exclusive jurisdiction of the courts of your country of residence.
15. **General.** This Agreement contains the entire agreement between you and Philips and supersedes any prior representation, undertaking or other communication or advertising with respect to the Software and user documentation. If any part of this Agreement is held invalid, the remainder of this Agreement will continue in full force and effect. This Agreement shall not prejudice the statutory rights of any party dealing as a consumer.

