

MGC 2507DL

Mikrowellengerät

Bedienungsanleitung; Seite 1



Gratulation!

Mit diesem Mikrowellengerät haben Sie ein Qualitätsprodukt erworben, welches mit grösster Sorgfalt hergestellt wurde. Es wird Ihnen bei richtiger Pflege während Jahren gute Dienste erweisen.

Vor der ersten Inbetriebnahme bitten wir Sie jedoch, die vorliegende Bedienungsanleitung gut durchzulesen und vor allem die Sicherheitshinweise genau zu beachten.

Personen, die mit der Bedienungsanleitung nicht vertraut sind, dürfen das Mikrowellengerät nicht benutzen.

Deutsch

Inhaltsverzeichnis

	Seite		Seite
Sicherheitshinweise	2	Reinigung	29
Hinweise zu dieser Anleitung	3	Aufbewahrung / Wartung	30
Auspacken	3	Störungen	31
Übersicht der Geräte- und Bedienteile	4	Entsorgung	32
Kurzanleitung	5	Technische Daten	33
Inbetriebnahme	6		
– Vor der ersten Inbetriebnahme	6		
– Verwendungszweck	6		
– Aufstellen	7		
– Zusammensetzen	7		
– Mikrowelle, was Sie wissen sollten	8		
– Anschliessen und Uhr einstellen	10		
– Funktionen der Bedienelemente (Übersicht)	11		
– Schnellstart-Funktion	12		
– Garen	12		
– Autokoch-Funktion	16		
– Programm-Funktion	18		
– Erwärmen von fertigen Gerichten/Getränken	19		
– Umluft-Betrieb	22		
– Grillieren	24		
– Auftauen	26		
– Nach dem Gebrauch	29		

2 Sicherheitshinweise



Deutsch

Bitte lesen Sie diese Hinweise aufmerksam durch, bevor Sie Ihr Gerät an das Netz anschliessen. Sie enthalten wichtige Sicherheits- und Betriebshinweise.

- Bedienungsanleitung vollständig durchlesen und für Nachbenutzer aufbewahren
 - Grundgerät und Kabel nie in Wasser oder andere Flüssigkeiten tauchen (Gefahr durch Stromschlag)
 - **Darauf achten, dass Kinder keine Gelegenheit erhalten, mit dem Gerät zu spielen. Gerät an einem für Kinder unzugänglichen Ort aufbewahren**
 - Das Gerät darf nur an einer geerdeten Steckdose (230 V / 50 Hz) mit einer Absicherung von 10 A betrieben werden
 - Den Netzstecker unbedingt ziehen:
 - vor jeder Umplatzierung des Gerätes
 - vor jeder Reinigung
 - nach Stromunterbrechung
 - wenn Lebensmittel brennen
 - Das Netzkabel darf nie über Ecken oder Kanten herunterhängen oder gar eingeklemmt werden. Netzkabel nicht über heisse Gegenstände legen oder hängen sowie vor Öl schützen
 - Netzkabel regelmässig auf Beschädigungen untersuchen. Zur Vermeidung von Gefahren darf ein beschädigtes Netzkabel nur vom MIGROS-Service ersetzt werden
 - Netzstecker/-kabel und Gerät nicht mit feuchten oder nassen Händen berühren. Immer am Stecker und nicht am Kabel ziehen
 - Gerät niemals am Netzkabel tragen oder ziehen
 - Ist ein Verlängerungskabel nötig, darauf achten, dass dieses für das Gerät geeignet ist (3-polig mit Erde und 1.5 mm² Ader-Querschnitt). Darauf achten, dass das Kabel nicht zur Stolperfalle wird
 - Wir empfehlen, das Gerät über einen FI-Schutzschalter anzuschliessen. Im Zweifelsfalle fragen Sie eine Fachperson
 - Gerät während des Betriebs niemals verrücken (Verbrennungsgefahr)
 - **Während des Betriebs werden Gehäuse und Glastüre sehr heiss: Nicht berühren!**
 - Gerät vor dem Wegräumen vollständig abkühlen lassen (Verbrennungsgefahr)
 - Keine Gegenstände auf das Gerät stellen (Brandgefahr!)
 - Gerät nicht verwenden bei:
 - Gerätestörung
 - beschädigtem Netzkabel
 - wenn das Gerät heruntergefallen ist oder wenn sonstige Beschädigungen vorliegen
- In solchen Fällen das Gerät sofort durch den MIGROS-Service überprüfen und reparieren lassen

- Bei der Wahl des Anwendungsortes müssen folgende Punkte berücksichtigt werden:
 - Gerät auf eine trockene, stabile und ebene Standfläche und nicht direkt unter eine Steckdose stellen. Mindestabstand von 60 cm zu Spülbecken und Wasserhähnen einhalten
 - Stellen Sie das Gerät nicht auf oder unter entflammbare, schmelzbare Vorrichtungen und Küchenvorbauten oder in die Nähe von Vorhängen. Mindestabstand von 70 cm einhalten
- **Mindestabstand von 10 cm zur Wand und zu anderen Gegenständen einhalten. Nach oben 30 cm Gerät nicht abdecken. Die Luftschlitze oben freihalten**
- Mikrowellengerät nicht in eine Küchenkombination einbauen (Brandgefahr)
- Gerät und Netzkabel nicht auf heisse Oberflächen oder in der Nähe von offenen Flammen abstellen. Mindestabstand von 50 cm einhalten
 - Nur in trockenen Räumen verwenden
 - Mikrowellengerät so weit wie möglich von TV- und Radiogeräten aufstellen (Empfangsstörungen)
 - Kabel nicht herunterhängen lassen (Stolpergefahr)
- Das Gerät ist nur für den Haushaltsgebrauch bestimmt
- Das Mikrowellengerät ist ausschliesslich zum Zubereiten von Lebensmitteln bestimmt (keine Chemikalien oder andere Materialien erhitzen)
- Das Gerät darf nur unter Aufsicht bedient werden
- Nur **mikrowellenfeste Behälter** verwenden. Niemals «normales» Geschirr aus Plastik, Aluminium oder Papier brauchen und keine grossflächigen Metallgegenstände verwenden (Brand- und Stromschlaggefahr)
- **Niemals Gerät ohne Drehunterlage und Drehteller betreiben**
- **Wichtig! Niemals verschlossene Gläser, Büchsen oder ganze Eier erhitzen (Explosionsgefahr!)**
- **Sicherheitsstüre ganz verschliessen. Nur dann und bei eingestellter Mikrowellen-Leistung und bei eingestellter Gardauer startet das Gerät den Betrieb**
- **Nie am Sicherheitsverschluss manipulieren. Sicherstellen, dass Türe sowie die Türdichtungen immer intakt sind**
- **Gerät nie leer laufen lassen (Gefahr von Geräteschaden)**
- **Keine Lebewesen in den Garraum stellen**
- Der Kochvorgang muss überwacht werden!
- Lebensmittel können brennen oder Rauch erzeugen. Wenn Lebensmittel brennen, sofort Netzstecker ziehen. Türe nicht öffnen, das Metallgehäuse ist feuersicher
- Nur Original-Zubehöerteile verwenden
- Personen, die mit der Bedienungsanleitung nicht vertraut sind, Personen unter Alkohol-, Medikamenten- oder Drogen Einfluss sowie Kinder dürfen das Gerät nicht oder nur unter Aufsicht bedienen
- Personen, einschliesslich Kinder, die aufgrund ihrer physischen, sensorischen oder geistigen Fähigkeiten oder ihrer Unerfahrenheit oder Unkenntnis nicht in der Lage sind, das Gerät sicher zu benutzen, dürfen das Gerät nicht ohne Aufsicht oder Anweisung durch eine verantwortliche Person benutzen

Diese Bedienungsanleitung kann nicht jeden denkbaren Einsatz berücksichtigen. Für weitere Informationen oder bei Problemen, die in dieser Bedienungsanleitung nicht oder nicht ausführlich genug behandelt werden, wenden Sie sich an die M-Infoline (Telefonnummer auf der Rückseite dieser Anleitung).

Bewahren Sie diese Bedienungsanleitung sorgfältig auf und geben Sie diese allenfalls an Nachbenutzer weiter.

Auspacken

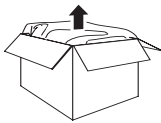

– Mikrowellengerät und Zubehör aus der Verpackung nehmen

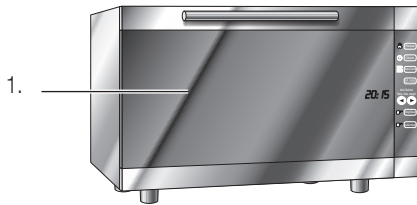

– Bitte überprüfen Sie nach dem Auspacken, ob folgende Teile vorhanden sind:

1. Mikrowellengerät
2. Glasdrehteller
3. Drehunterlage
4. Grillrost



– Glasdrehteller und Grillrost sorgfältig mit einem handelsüblichen Reinigungsmittel reinigen.

Grundgerät mit feuchtem Tuch abwischen und trockenreiben



– Kontrollieren Sie, ob die Netzspannung (230 V) mit der Gerätespannung übereinstimmt (siehe Leistungsschild des Gerätes)



– Vernichten Sie sämtliche Plastikbeutel, denn diese könnten für Kinder zu einem gefährlichen Spielzeug werden!

Tipp:

Bewahren Sie die Verpackung (Karton, Styropor) für spätere Transporte auf (z.B. für Umzüge, Service usw.).

4 Übersicht der Geräte- und Bedienteile

Deutsch

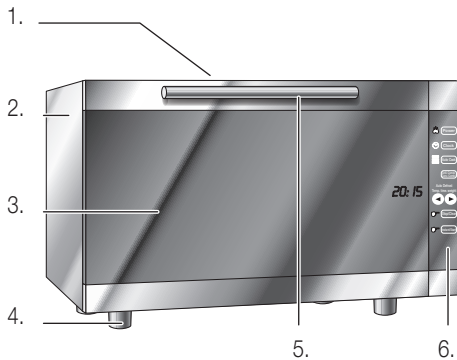

Mikrowellengerät:

1. Lüftungsschlitze nicht abdecken (Vorsicht, heisser Dampfaustritt!)
2. Gehäuse (Oberseite während Betrieb heiss)
3. Abgedichtete Sicherheitstüre mit verspiegeltem Sichtfenster
4. Füße (Gerät nicht direkt auf kratz- oder wärmeempfindliche Oberfläche stellen)
5. Türgriff zum Öffnen (ziehen)
6. Bedienteil

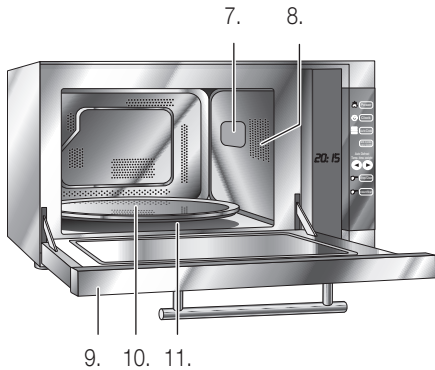

Garraum:

7. Hellbraune Schutzabdeckung des Magnetrons (nicht entfernen und nicht beschädigen!)
8. Garraumbeleuchtung
9. Türe
10. Drehteller aus speziellem Glas
11. Drehunterlage (unter Teller)

Bedienteil:



12. «Power»: Mikrowellenleistung
13. «Clock»: Uhrzeit einstellen
14. «Auto Cook»: Autokochprogramm 1 – 8
15. Betriebsart (Grill, Heissluft)
16. Anzeige mit Uhrzeit und Einstellungen
17. Einstelltasten ◀▶
18. «Stop/Clear»: Stopp-Taste
19. «Instant/Start»: Start-Taste

Diese Kurzanleitung beinhaltet nur die wichtigsten Bedienungsschritte. Aus Sicherheitsgründen empfehlen wir Ihnen die detaillierte Bedienungsanleitung (s. nächste Seite) zu lesen, in der alle wichtigen Funktionen beschrieben sind. Beachten Sie auch die Sicherheitsvorschriften auf den Seiten 2 und 6.

1. Aufstellen

Bei der Wahl des Anwendungsortes bitte die wichtigen Hinweise auf Seite 7 beachten.

2. Zusammensetzen

- Netzstecker ziehen
- Türe öffnen (am Griff ziehen)
- Drehunterlage im Garraum auf den Drehmechanismus stellen. Dann **Drehteller** eingemittet auf die Drehunterlage legen

Hinweise:

- **Gerät nie ohne Drehunterlage und Drehteller betreiben**
- Für Grillfunktion den **Grillrost** auf den **Drehteller** stellen

3. Mikrowelle, was Sie wissen sollten

- Beachten Sie bitte die Hinweise und Tipps über Mikrowelle auf Seite 8

4. Anschliessen und Uhr einstellen

- Netzstecker einstecken
- Uhr einstellen, siehe Seite 10

5. Inbetriebnahme

- Flüssigkeit/Speise in mikrowellenfestem Behälter mittig auf den Drehteller stellen
- Sicherheitstüre schliessen

Wichtig!

- Niemals verschlossene Gläser, Büchsen oder ganze Eier erhitzen (Explosionsgefahr!)
- Nur mikrowellenfeste Gefässe verwenden (speziell bei Glas, da dieses sonst brechen kann)

Garen

- Funktionstaste «**Grill.Combi/Conv.Combi**» drücken. In der Anzeige erscheint «i P»
- Durch wiederholtes Drücken von «**Grill.Combi/Conv.Combi**» die gewünschte Leistung einstellen

- Mit den Einstelltasten ◀/▶ die gewünschte **Gar-
dauer einstellen** (in Minuten und Sekunden) Typische Garzeiten finden Sie auf der Seite 15
- Durch Drücken der «**Instant/Start**»-Taste den Garvorgang starten
- **Speisen von Zeit zu Zeit umrühren:** «**Stop/Clear**»-Taste drücken und Türe öffnen. **Vorsicht! Entweichender Dampf!** Nach dem Umrühren Türe schliessen und mit «**Instant/Start**»-Taste Garvorgang fortsetzen (das Gerät fährt automatisch mit der gleichen Zeiteinstellung fort)
- **Nach Ablauf der eingestellten Zeit** blinkt END in der Anzeige und der Garvorgang ist beendet. Das interne Kühlgebläse läuft noch einige Sekunden weiter. Anschliessend ertönen Piepstöne und das Gerät schaltet aus. Die Anzeige END leuchtet solange weiter und das Gerät wiederholt die Piepstöne, bis die Türe geöffnet oder die «**Stop/Clear**»-Taste gedrückt wird

- **Standzeit:** Nach dem Garen muss sich die Temperatur im Gericht noch gleichmässig verteilen, daher Gericht noch einige Minuten zum Nachziehen stehen lassen

Auftauen

- Siehe Anwendungstabelle Seite 26

Erwärmen

- Siehe Anwendungstabelle Seite 19

Heissluft

- Siehe Anwendungstabelle Seite 22

Grillieren

- Siehe Anwendungstabelle Seite 24

6. Nach dem Gebrauch

- Türe öffnen
- Behälter mit Speisen vorsichtig entnehmen **Vorsicht: heiss!**
- Gerät komplett abkühlen lassen
- Gerät aus hygienischen Gründen nach jedem Gebrauch reinigen (siehe «Reinigung» Seite 29)



Vor der ersten Inbetriebnahme

Bitte beachten Sie, dass unsachgemässer Umgang mit Strom tödlich sein kann. Bitte lesen Sie daher die Sicherheitshinweise auf Seite 2 und die nachfolgenden Sicherheitsmassnahmen:

- Keine Gegenstände auf das Gerät stellen (Überheizungs- und Brandgefahr)
- Gerät nicht abdecken. Die Luftschlitze oben immer freihalten
- Mindestabstand von 10 cm zur Wand und zu anderen Gegenständen einhalten. Nach oben 30 cm
- Während des Betriebs Gerät niemals verrücken (Verbrennungsgefahr)
- Gehäuse und Glastüre werden während des Betriebs sehr heiss: Nicht berühren!
- Darauf achten, dass Kinder keine Gelegenheit erhalten, mit dem Gerät zu spielen
- Die Reinigung darf nur nach Ziehen des Netzsteckers und nach kompletter Abkühlung des Gerätes erfolgen
- Gerät nur in trockenen Räumen verwenden

Vor dem ersten Gebrauch Drehteller sorgfältig mit warmem Wasser und etwas Spülmittel abwaschen und gut abtrocknen. Das Grundgerät darf nur mit einem angefeuchteten Tuch abgewischt und getrocknet werden (siehe «Reinigung» Seite 29).

Verwendungszweck

Die Mikrowelle ist eine ideale Ergänzung zu herkömmlichen Garmethoden und eignet sich ausgezeichnet zur zeitsparenden Speis Zubereitung.

Das Gerät ist sofort einsatzbereit, braucht keine Vorwärmphase und kann sekundenschnell Temperaturen um den Siedepunkt erreichen. Aufgrund der kurzen Kochzeit bleibt der Eigengeschmack der Lebensmittel erhalten und es findet kein Verkochen statt.

Das Mikrowellengerät ist mit einer Grill- und Heissluft-Funktion ausgestattet. So können die schnellen Eigenschaften der Mikrowelle mit der Funktion eines Grills oder Heissluft verbunden werden, z.B. für knusprige oder gebräunte Oberflächen. Än Guete!

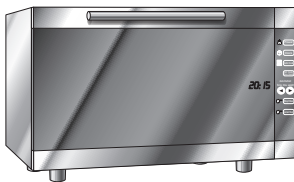

Wichtig!

- Das Gerät ist nur für den Gebrauch im Haushalt bestimmt



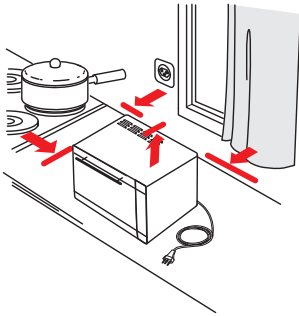

1. Aufstellen

Bei der Wahl des Anwendungsortes müssen folgende Punkte berücksichtigt werden:

- **Netzstecker ziehen**
- Gerät auf eine trockene, stabile und ebene Standfläche und nicht direkt unter eine Steckdose stellen. Mindestabstand von 60 cm zu Spülbecken und Wasserhähnen einhalten
- Gerät und Netzkabel nicht auf oder neben heiße Oberflächen (Herdplatte etc.) oder in der Nähe von offenen Flammen abstellen. Mindestabstand von 50 cm einhalten
- Gerät nicht auf empfindliche Unterlagen (z.B. lackierte Möbel), auf oder unter entflammare, schmelzbare Vorrichtungen und Küchenvorbauten oder in die Nähe von Vorhängen stellen. Mindestabstand von 70 cm einhalten
- **Das Gerät ist nicht für den Einbau geeignet: Brandgefahr!**
- **Die hellbraune Schutzabdeckung des Magnetrons (im Garinnenraum) darf nicht entfernt oder beschädigt werden!**
- Gerät nicht abdecken und keine Gegenstände darauf stellen. Die Luftschlitze oben freihalten!
- Mindestabstand von 10 cm zur Wand und zu anderen Gegenständen einhalten. Nach oben mindestens 30 cm freihalten
- Mikrowellengerät so weit wie möglich von TV- und Radiogeräten aufstellen (Empfangsstörungen)
- Netzkabel nicht herunterhängen lassen (Stolpergefahr!)
- Gerät ausser Reichweite von Kindern anwenden. Kinder erkennen die Verletzungsgefahren nicht, die von einem Haushaltsgerät ausgehen können!

2. Zusammensetzen

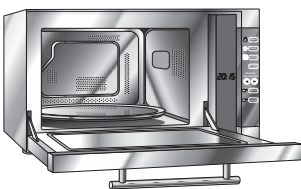

- **Netzstecker ziehen**
- **Gerätetüre** öffnen (an Türgriff ziehen)
- **Drehunterlage** im Garraum auf den Drehmechanismus stellen (in die vorgesehene runde Ausbuchtung legen)
- Dann **Drehteller** eingemittelt auf die Drehunterlage legen (Kerben auf der Drehteller-Unterseite passen auf die Drehmotornabe)

Hinweise:

- Drehteller **niemals umgekehrt** einlegen
- Das Gerät funktioniert nur, wenn Drehunterlage und Drehteller korrekt eingesetzt sind
- **Gerät nie ohne Drehunterlage und Drehteller betreiben**

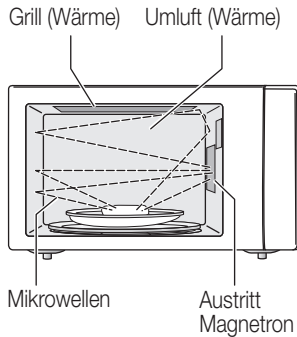

3. Mikrowelle, was Sie wissen sollten

Das Mikrowellengerät ist ein praktisches Haushaltgerät, mit dem Speisen und Getränke einfach und schnell aufgetaut oder erwärmt werden können. Nachfolgend erhalten Sie einige Informationen und Tipps im Umgang mit dem Mikrowellengerät:

Funktionsweise

Im Geräteinneren werden aus Strom mit einem so genannten Magnetron Mikrowellen erzeugt. Diese bringen die in allen Speisen vorhandenen Wassermoleküle in Schwingung, was zu einer Erwärmung der Speisen führt. Im Gegensatz zu herkömmlichen Kochmethoden, werden bei der Mikrowelle die Speisen von innen nach aussen erwärmt. Wichtig ist eine optimale Verteilung der Mikrowellen im Garraum. Diese erfolgt hier durch einen Drehteller. Die ersten Mikrowellengeräte wurden bereits 1950 hergestellt.

Was sind Mikrowellen?

Mikrowellen sind hochfrequente, elektromagnetische Wellen. Sie sind unsichtbar, ähnlich wie bei Radio-, Fernseh-, Natel- und Radarwellen. Sie durchdringen Papier, Glas, Porzellan und Kunststoffe, ohne dass diese erhitzt werden. Von Metall werden sie jedoch, wie Licht an einem Spiegel, reflektiert. Deshalb dürfen keine Metallgefäße zum Kochen verwendet werden. Die Speisen können direkt auf einem mikrowellenfesten Teller oder in speziellen Mikrowellengefäßen (erhältlich in Ihrer MIGROS: z.B. «MICRO-CLEVER» von M-Top-Line) gegart werden. Pfannen und Töpfe sind also unnötig und ungeeignet.

Vorteile der Mikrowelle

Die Mikrowelle ist eine gute und moderne Ergänzung zu traditionellen Kochmethoden. Speisen können mit der Mikrowelle auf einfache und vor allem zeitsparende Weise erwärmt werden. Warum ist das Kochen mit Mikrowellen schneller als das konventionelle Kochen? Die Mikrowellen durchdringen das Kochgut sofort nach dem Einschalten und erwärmen alle Wasser-Moleküle im Innern der Lebensmittel. Beim konventionellen Kochen muss die Wärme von der Oberfläche her eindringen, das dauert länger und die Oberfläche wird stärker gegart (verbrannt) als das Innere. Weil es länger dauert werden auch mehr wertvolle Inhaltsstoffe zerstört (verköcht).

Die Geräte müssen auch nicht vorgeheizt werden und sind sofort einsatzbereit. Dank der kurzen Garzeit bleiben die Vitamine, Nährwerte und Mineralien im Gargut und werden nicht mit dem Kochwasser ausgeschwemmt. Das ursprüngliche Aroma und die natürliche Farbe des Gargutes bleiben erhalten.



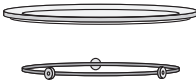
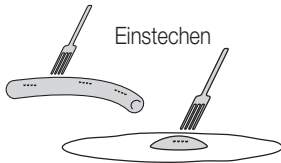

Kann ich alles garen?

Bis auf wenige Ausnahmen, können Sie alle Speisen in der Mikrowelle erwärmen. **Erwärmen Sie jedoch niemals** ganze Eier, verschlossene Gläser oder Büchsen, denn diese können durch die Hitze im Innern explodieren.

Wichtig: «Umschlossene» Lebensmittel wie z.B. Würste, Eidotter (z.B. bei Spiegelei) oder Kartoffeln (Gschwellti) usw. vor dem Erwärmen immer zuerst mehrfach mit einer Gabel einstechen. Der Dampf im Innern kann so problemlos entweichen und das Kochgut platzt nicht.

Was muss ich beachten?

Bei Flüssigkeiten: Wenn Flüssigkeiten wie Wasser erwärmt werden, kann es vorkommen, dass der Siedepunkt von 100 °C in einzelnen Wasserschichten bereits erreicht wurde, aber dennoch keine typische Dampfblasen auftreten. Wird nun das Wasserglas/-tasse entnommen oder verschoben, kann es sein, dass sofort eine Dampfblasenbildung eintritt und somit ein plötzliches Überkochen stattfindet (Verbrühungsgefahr!). Dieser Effekt wird Siedeverzug genannt und ist normal. Sie können diesen verhindern, indem Sie z.B. einen Teelöffel in die Tasse/Glas legen und die Tasse/Glas nach dem Erhitzen noch einige Sekunden im Gerät stehen lassen.

Allgemein: Verwenden Sie das Gerät nie ohne Drehteller oder ohne Gargut, da dies zu Geräteschäden durch Überlastung führen kann. Achten Sie immer darauf, dass das Gargut einen Mindestabstand von ca. 3 cm von der Gehäusewand hat, da sonst eine Funkenbildung entstehen kann.

Nahrungsmittel mit grossem Wasser- oder Fettgehalt garen schneller als trockene Produkte. **Tipp:** Trockene Lebensmittel anfeuchten. Die Mikrowellen durchdringen das Kochgut nicht regelmässig, weil sie abgelenkt werden, oder weil das Wasser unregelmässig verteilt ist. Dadurch kann das Kochgut unregelmässig erhitzt sein. **Tipp:** Kochgut periodisch umrühren oder drehen. Speziell Kleinkindernahrung gut umrühren und ausgiebig vorkosten.

Die Mikrowelle erwärmt zwar nur Wasser, das sich in Speisen oder im Gefäss befindet. Durch dessen Erwärmung wird aber auch das Kochgeschirr erhitzt. Nehmen Sie daher das Kochgeschirr immer mit einem Topflappen aus dem Gerät.

Sicherheit

Mikrowellen können das Gehäuse nicht verlassen und sind daher für den Benutzer unbedenklich. Auch die Türe hat eine Abschirmung in Form eines Lochbleches (ist durch die Scheibe sichtbar). Die Türe hat zusätzlich einen integrierten Sicherheitsschalter, der beim Öffnen automatisch die Mikrowellenerzeugung abschaltet. **Wichtig:** Achten Sie darauf, dass die Türinnenseite und die Kontaktfläche zum Garraum immer sauber ist.



4. Anschliessen und Uhr einstellen

- Das Gerät ist durch Einstecken des Netzsteckers (230 V / 50 Hz) betriebsbereit. Es ertönt ein Piepston und in der Anzeige erscheint « : »

- Taste «**Clock**» drücken; ein Piepston ertönt und die Stundenanzeige blinkt (0:00)
- Mit den beiden Einstelltasten ◀▶ die gewünschte Stunde einstellen (z.B. 9:00)
- Taste «**Clock**» erneut drücken; ein Piepston ertönt und die Minutenanzeige blinkt (z.B. 09:00)
- Mit den beiden Einstelltasten ◀▶ die gewünschte Minute einstellen (z.B. 9:15)
- Taste «**Clock**» drücken, um die Einstellung zu bestätigen

Hinweis:

- Die Uhrstellfunktion kann durch Drücken der «**Stop/Clear**»-Taste jederzeit beendet werden
- Nach Stromunterbruch oder bei Sommer-/Winterzeitumstellung Uhr wie beschrieben neu einstellen

5. Funktionen der Bedienelemente (Übersicht)

Für eine sehr einfache Bedienung ist das Mikrowellengerät mit einer elektronischen Steuerung ausgestattet. Nachfolgend finden Sie eine Kurzübersicht der Tastenfunktionen:



Power

– Mikrowellenleistung einstellen. Die Leistung wird in Prozent angegeben (z.B. «100 P») und kann durch wiederholtes Drücken der Power-Taste in 20er-Schritten geändert werden (siehe Seite 13)

Clock

– Uhr einstellen (siehe vorhergehende Seite)

Auto Cook

– Autokochprogramm: Voreinstellungen für acht Standard Menüs. In der Anzeige wird z.B. «RC-2» angezeigt. Gewünschtes Programm durch wiederholtes Drücken der Taste wählen (siehe Seite 16)

Grill Combi / Conv. Combi

– Betriebsart wählen, z.B. Grill, Heissluft oder in Kombination mit Mikrowelle (siehe Seiten 22-25)

Auto Defrost / Temp. / Time / Weight

Diese beiden gelben Einstelltasten ◀▶ haben unterschiedliche Funktionen. Diese hängen davon ab, welche Tasten vorher gedrückt wurden.

- **Auto Defrost:** Aus der Stopp-Stellung (= vorgängig keine Tasten gedrückt) kann eines der drei automatischen Auftauprogramme gewählt werden (siehe Seite 26)
- **Temp.:** Temperatureinstellung bei Heissluft- oder Grillbetrieb (siehe Seiten 22-25)
- **Time:** Garzeiteinstellung für Mikrowelle, Heissluft- oder Grillbetrieb (siehe Seite 13, 18, 19, 23)
- **Weight:** Gewichtseinstellung für Auftauprogramm (siehe Seite 26)

Stop/Clear

- Taste einmal drücken: Der Garvorgang wird unterbrochen (= Pause) und die Speisen können umgerührt werden. Durch erneutes Drücken der «Instant/Start»-Taste Garvorgang fortsetzen
- Taste zweimal drücken: Der Garvorgang wird gestoppt und alle Einstellungen werden gelöscht

Instant/Start

– Start- oder Bestätigungs-Taste



6. Schnellstart-Funktion

Für besonders schnelles Garen, kann die Schnellstart-Funktion gewählt werden. Bei dieser wird mit 100% Mikrowellenleistung (= 900 W) während einer Minute gegart. Verwenden Sie diese Funktion erst, wenn Sie schon Erfahrung mit Mikrowelle haben.

- «Instant/Start»-Taste drücken, um den Garvorgang zu starten
- Mit der «Stop/Clear»-Taste kann der Garvorgang jederzeit unterbrochen werden, um z.B. das Gargut umzurühren
- Durch erneutes Drücken der «Instant/Start»-Taste wird der Garvorgang wieder fortgesetzt, bis
 - eine Minute abgelaufen ist, oder
 - die «Stop/Clear»-Taste zweimal gedrückt wird (die Einstellungen werden dabei gelöscht)

Wichtig!

- Gerät nie ohne Drehunterlage und ohne Drehteller betreiben!
- Das Gerät startet den Betrieb nur bei ganz verschlossener Türe
- Gerät während des Garvorgangs nie unbeaufsichtigt lassen
- Schnellstart nicht für Brot verwenden (Brandgefahr!)

7. Garen



Dank der schnellen Gardauer ermöglicht die Mikrowelle eine ausserordentlich schonende Zubereitung von z.B. Gemüse. Die Speisen werden im eigenen Saft oder unter Zusatz von nur wenig Flüssigkeit gegart und die natürlichen Aromastoffe, Vitamine, Spurenelemente und Mineralstoffe bleiben so erhalten.

Die Temperatur erreicht beim Garen mit der Mikrowelle (ohne Grill) kaum mehr als 100 °C. So entstehen keine Röststoffe und die Speisen werden nicht gebräunt – ideal für Diät- und Schonkostgerichte!

Mit der Funktionstaste «Power» und den Einstelltasten ◀▶ werden 5 verschiedene Mikrowellen-Leistungsstufen (180 – 900 Watt) eingestellt.

- Gerätetüre öffnen
- Speise in mikrowellenfesten Behälter geben und zudecken
- Behälter mittig auf den Drehteller stellen
- Sicherheitstüre schliessen
- Funktionstaste «Grill.Combi/Conv.Combi» drücken. In der Anzeige erscheint 100 P und ein Piepston ertönt

- Durch wiederholtes Drücken von «Grill.Combi/Conv.Combi» die gewünschte Leistung einstellen (in 20er-Schritten von 20 bis 100 %)

Die Einstellmöglichkeiten und typische Anwendungsbeispiele:

Anzeige	Mikrowellen-Leistung	Anwendung (siehe auch nächste Seite)
100 P *)	100 % (900 W)	Schnelles Erwärmen, Wasser oder Tee kochen, frisches Gemüse kochen, Geflügel
80 P	80 % (720 W)	Für Reis, Fisch, Fleisch, Eier, Nudelgerichte, Suppen oder Saucen
60 P	60 % (540 W)	Für schonendes Garen von Fisch oder Fleisch
40 P	40 % (360 W)	Zum Auftauen aller Lebensmittel, Schokolade schmelzen
20 P	20 % (180 W)	Warm halten, Glace cremiger machen

*) Bedeutung der Zeichen: P = Power = Leistung

- Mit den Einstelltasten ◀/▶ die gewünschte **Gardauer einstellen**. Die Einstellmöglichkeiten: In 10-Sekunden-Schritten von 10 Sekunden (Anzeige: 0:10) bis 60 Minuten (60:00). Typische Garzeiten finden Sie auf der Seite 15
- Durch Drücken der «Instant/Start»-Taste den Garvorgang starten. Während des Betriebs ist der Garraum beleuchtet und der Drehteller rotiert im Gegen-Uhrzeigersinn
- **Speisen von Zeit zu Zeit umrühren**. Dazu «Stop/Clear»-Taste drücken und Türe öffnen. **Vorsicht! Entweichender Dampf!** Nach dem Umrühren Türe wieder schliessen und durch Drücken der «Instant/Start»-Taste Kochvorgang fortsetzen (das Gerät fährt automatisch mit der gleichen Zeiteinstellung fort)
- Während des Garvorgangs kann mit den Einstelltasten ◀/▶ jederzeit die Gardauer verändert werden
- **Nach Ablauf der eingestellten Zeit** blinkt E:00 in der Anzeige und der Garvorgang ist beendet. Das interne Kühlgebläse läuft noch einige Sekunden weiter. Anschliessend ertönen Piepstöne und das Gerät schaltet aus. Die Anzeige E:00 leuchtet solange weiter und das Gerät wiederholt die Piepstöne, bis die Türe geöffnet oder die «Stop/Clear»-Taste gedrückt wird
- Der Kochvorgang kann vor Ablauf der eingegebenen Gardauer beendet werden, indem die «Stop/Clear»-Taste zweimal gedrückt wird (es ertönt dabei ein Piepstön und das Gerät schaltet komplett aus)

Fortsetzung ...

- **Standzeit:** Nach dem Garen muss sich die Temperatur im Gericht (je nach Rezept) noch gleichmässig verteilen, daher Gericht noch kurz stehen lassen.

Vorsicht beim Abnehmen des Deckels/Abdeckung kann heisser Dampf entweichen! Die Speisen sind sehr heiss und erhitzen den Behälter; Topflappen verwenden!

Hinweise:

- Speisen in der Mikrowelle erhitzen sich von innen nach aussen. Um lokale Überhitzung, zu vermeiden, Gargut entsprechend mit genügend Flüssigkeit garen und gelegentlich umrühren
- **Erwärmen Sie niemals** ganze Eier, verschlossene Gläser oder Büchsen, denn diese können durch die Hitze im Innern explodieren
- **Wichtig:** «Umschlossene» Lebensmittel wie z.B. Würste, Eidotter (z.B. bei Spiegelei) oder Kartoffeln (Gschwelli) usw. vor dem Erwärmen immer zuerst mehrfach mit einer Gabel einstechen. Der Dampf im Innern kann so problemlos entweichen und das Kochgut platzt nicht
- Erwärmen von Kleinkindernahrung oder Schoppen: Vorsicht, die Lebensmittel können im Inneren ungleich heiss sein. Sicherheitstipp: Das Kochgut mehrmals gut umrühren und nach dem Erwärmen eine Zeitlang stehen lassen
- Kleine Portionen benötigen weniger Kochzeit als grosse (doppelte Menge = rund doppelte Zeit). Grössere oder dichtere Speisen (z.B. Kartoffel, Steak) am Rand des Behälters platzieren
- Beim Garen werden in der Regel die Gerichte immer zugedeckt, damit sie nicht austrocknen. Es gelten hier wie beim Kochen auf dem Herd die gleichen Regeln
- Zum Abdecken Mikrowellen-Folie oder mikrowellenfeste Behälter, Deckel sowie Abdeckhauben verwenden (erhältlich in Ihrer MIGROS: z.B. «MICRO CLEVER» von M-Top-Line)
- Zubereiten von Fertiggerichten (erhältlich in Ihrer MIGROS): Karton entfernen und die Deckelfolie der Schale mit einem spitzen Messer mehrmals einstechen
- Popcorn-Körner für die Mikrowelle dürfen NUR in Originalpackung zubereitet werden; Schachtel in das Gerät stellen (erhältlich in Ihrer MIGROS)

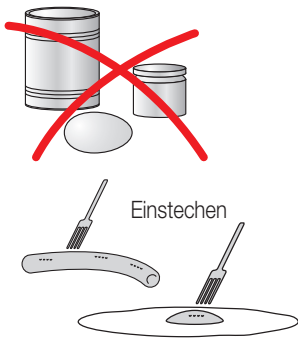

Wichtig!

- Gerät nie ohne Drehunterlage und ohne Drehteller betreiben!
- Das Gerät startet den Betrieb nur bei ganz verschlossener Türe
- Gerät während des Garvorgang nie unbeaufsichtigt lassen



Typische Garzeiten:

Bei den nachfolgenden Gar-Beispielen handelt es sich um Richtwerte. Die Beispiele gehen von einer Zimmertemperatur des Gemüses aus. Bei Speisen direkt aus dem Kühlschrank gelten längere Garzeiten.

Lebensmittel	Menge *)	Garzeit **)	Hinweis
Artischocken	1 Stk. (400 g)	10–12	ganz garen, 5 EL Wasser beifügen
Auberginen	1000 g	20	in Scheiben schneiden, mit Zitrone beträufelt
Blumenkohl	1000 g	20	teilen, 5 EL Wasser beifügen
Broccoli	1000 g	20	5 EL Wasser beifügen
Karotten	500 g	4	in Scheiben schneiden, mit Wasser bedecken
Kartoffeln (geschält)	1 Stk. (75 g)	4	halbieren, 5 EL Wasser beifügen
Schalenkartoffeln	1 Stk. (75 g)	1½	mehrfach einstechen, 4 EL Wasser beifügen
Kohlrabi	100 g	1½	in Scheiben oder Streifen schneiden, 5 EL Wasser beifügen
Lauch (Porree)	75 g	1	in Ringe schneiden, 4 EL Wasser beifügen
Maiskolben	ganze (1000 g)	5	ganz garen, 5 EL Wasser beifügen
Peperoni (grün)	1 Stk. (90 g)	½	in Streifen schneiden, 4 EL Wasser beifügen
Rotkohl	500 g	8–12	in Streifen schneiden, 5 EL Brühe beifügen
Zucchini			in Scheiben schneiden, 1 EL Wasser beifügen

*) pro Durchgang

**) in Stellung «100%»; Angaben in Minuten

Deutsch

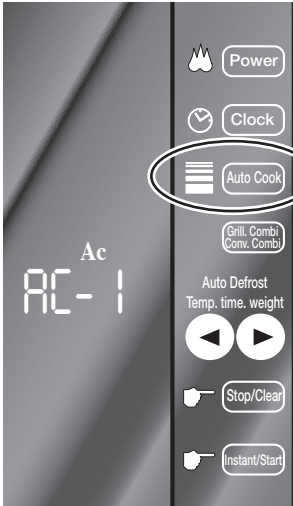

8. Autokoch-Funktion

Die Autokoch-Funktion hat eine Voreinstellung für acht Standard-Anwendungen und vereinfacht so die Bedienung.

- Gerätetüre öffnen
- Speise in mikrowellenfesten Behälter geben und zudecken
- Behälter mittig auf den Drehteller stellen
- Sicherheitstüre schliessen
- Funktionstaste «Auto-Cook» drücken. In der Anzeige erscheint «AC -1» und ein Piepston ertönt.

Taste «Auto-Cook» so oft drücken, bis das gewünschte Programm angezeigt wird (siehe nebenstehende Tabelle)

- Mit den Einstelltasten ◀/▶ das Gewicht eingeben, z.B. «0.3» für 300 g
- Durch Drücken der «Instant/Start»-Taste **Garvorgang starten**. In der Anzeige erscheint die Gardauer, z.B. «10:30» für zehn Minuten und 30 Sekunden.

Während des Betriebs ist der Garraum beleuchtet und der Drehteller rotiert im Gegen-Uhrzeigersinn

- **Speisen von Zeit zu Zeit umrühren.** Dazu «Stop/Clear»-Taste drücken und Türe öffnen. **Vorsicht! Entweichender Dampf!** Nach dem Umrühren Türe wieder schliessen und durch Drücken der «Instant/Start»-Taste Kochvorgang fortsetzen (das Gerät fährt automatisch mit der gleichen Zeiteinstellung fort)
- **Nach Ablauf der eingestellten Zeit** blinkt in der Anzeige END und der Garvorgang ist beendet. Das interne Kühlgebläse läuft noch einige Sekunden weiter.

Anschliessend ertönen Piepstöne und das Gerät schaltet aus. Die Anzeige END leuchtet solange weiter und das Gerät wiederholt die Piepstöne, bis die Türe geöffnet oder die «Stop/Clear»-Taste gedrückt wird

Hinweise:

- Mit der «Stop/Clear»-Taste kann der Garvorgang jederzeit unterbrochen werden, um z.B. das Gargut umzurühren
- Durch erneutes Drücken der «Instant/Start»-Taste wird der Garvorgang wieder fortgesetzt

Wichtig!

- Gerät nie ohne Drehunterlage und ohne Drehteller betreiben!
- Das Gerät startet den Betrieb nur bei ganz verschlossener Türe
- Gerät während des Garvorgangs nie unbeaufsichtigt lassen



Übersicht der Autokoch-Funktionsprogramme:

Bei den nachfolgenden Gar-Beispielen handelt es sich um Richtwerte. Die Beispiele gehen von einer Zimmertemperatur des Gemüses aus. Bei Speisen direkt aus dem Kühlschrank gelten längere Garzeiten.

Prog.-Nr.	Kategorie	Zubereitung
RC - 1	Reis/ Nudeln	<ul style="list-style-type: none"> - Reis waschen. Dann Reis oder Nudeln ca. 30 Minuten einweichen lassen. Reis oder Nudeln in einen grossen und hohen Behälter geben - Mengenangaben (Verhältnis): Reis (g) / Wasser (ml): 100/180, 200/330 oder 300/480. Behälter zudecken. Nudeln (g) / Wasser (ml): 100/300, 200/600 oder 300/900. Behälter nicht zudecken - Reis nach dem Kochen zugedeckt 5 Min. stehen lassen oder bis das Wasser absorbiert ist - Nudeln während des Garens mehrfach umrühren. Nach dem Kochen 1–2 Min. stehen lassen
RC - 2	Frisches Gemüse	<ul style="list-style-type: none"> - 200–800 g Gemüse in mikrowellentauglichen Behälter geben. Mit Folie zudecken. Nach dem Kochen umrühren und kurz stehen lassen
RC - 3	Gefrorenes Gemüse	<ul style="list-style-type: none"> - Zubereitung wie frisches Gemüse
RC - 4	Popcorn	<ul style="list-style-type: none"> - Geeignet für die Zubereitung von Maiskörnern (à 85 g oder 100 g erhältlich in Ihrer MIGROS) - Falls die Maiskörner gegen Ende nur noch langsam platzen (ca. alle 1-2 Sekunden), den Garprozess durch Drücken der «Stop/Clear»-Taste beenden
RC - 5	Getränke	<ul style="list-style-type: none"> - Erhitzen von Getränken (Tassen à 250 ml oder 500 ml Flüssigkeit). Grosse Tassen «Mugs» verwenden und nicht zudecken
RC - 6	Kartoffeln	<ul style="list-style-type: none"> - Zubereiten von Schalenkartoffeln (total 450–650 g). Mittलगrosse Kartoffeln (à ca. 200 g) unter fließendem Wasser abbürsten und trocknen. Kartoffeln in einen weiten Behälter geben und mit einer Folie gegen Austrocknen zudecken. Nach Hälfte der Garzeit Kartoffeln wenden
RC - 7	Pizza	<ul style="list-style-type: none"> - Kalte Pizzastücke (à 150 g) aufwärmen
RC - 8	Fisch	<ul style="list-style-type: none"> - Geeignet zum Dampfgaren von Fisch (à 450 g). Fisch waschen, trockentupfen und entschuppen. Die Haut leicht einschneiden. Den Fisch in ein flaches Geschirr (Durchmesser ca. 22–27 cm) geben. Leicht mit Zutaten bestreuen. Fisch nach dem Garen 2 Minuten stehen lassen



9. Programm-Funktion

Mit der Programm-Funktion können zwei verschiedene Kochvorgänge gespeichert und durchgeführt werden. Sie möchten z.B. ein Gericht zuerst 4 Minuten erwärmen und dann mit der Grillfunktion 3 Minuten bräunen lassen. Beachten Sie auch die Angaben auf Fertig-Mikrowellengerichten.

- Gerätetüre öffnen
- Speise in mikrowellenfesten Behälter geben und zudecken
- Behälter mittig auf den Drehteller stellen
- Sicherheitstüre schliessen
- Funktionstaste «**Power**» drücken. In der Anzeige erscheint «**00 P**» und ein Piepston ertönt
- Durch wiederholtes Drücken der Taste «**Power**» die gewünschte Leistung wählen z.B. «**80 P**» für 80 % Leistung
- Mit den Einstelltasten ◀/▶ die Gardauer, z.B. «**4:00**» für 4 Minuten einstellen
- Funktionstaste «**Grill.Combi/Conv.Combi**» so oft drücken, bis «**G**» angezeigt wird
- Mit den Einstelltasten ◀/▶ die Gardauer, z.B. «**3:00**» für 3 Minuten einstellen
- Durch Drücken der «**Instant/Start**»-Taste den Garvorgang starten. Während des Betriebs ist der Garraum beleuchtet und der Drehteller rotiert im Gegen-Uhrzeigersinn
- **Speisen von Zeit zu Zeit umrühren.** Dazu «**Stop/Clear**»-Taste drücken und Türe öffnen. **Vorsicht! Entweichender Dampf!** Nach dem Umrühren Türe wieder schliessen und durch Drücken der «**Instant/Start**»-Taste Kochvorgang fortsetzen (das Gerät fährt automatisch mit der gleichen Zeiteinstellung fort)
- **Nach Ablauf der ersten** eingestellten Garzeit (im Beispiel nach 4 Min.), ertönt ein Piepston und das Gerät schaltet automatisch auf die zweite Funktion und deren Garzeit um. Nach Ablauf der zweiten Garzeit (im Beispiel nach 3 Minuten), blinkt **END** in der Anzeige und der Garvorgang ist beendet. Das interne Kühlgebläse läuft noch einige Sekunden weiter. Anschliessend ertönen Piepstöne und das Gerät schaltet aus. Die Anzeige **END** leuchtet solange weiter und das Gerät wiederholt die Piepstöne, bis die Türe geöffnet oder die «**Stop/Clear**»-Taste gedrückt wird
- **Standzeit:** Nach dem Garen muss sich die Temperatur im Gericht (je nach Rezept) noch gleichmässig verteilen, daher Gericht noch einige Minuten stehen lassen

Hinweise:

- **Gerät während des Garvorgangs nie unbeaufsichtigt lassen**
- Mit der «**Stop/Clear**»-Taste kann der Garvorgang jederzeit unterbrochen werden, um z.B. das Gargut umzurühren
- Durch erneutes Drücken der «**Instant/Start**»-Taste wird der Garvorgang wieder fortgesetzt

10. Erwärmen von fertigen Gerichten und Getränken



Portionengerecht vorbereitet und in den Kühlschrank gestellt, sind Gerichte in der Mikrowelle in kurzer Zeit erwärmt und schmecken wie frisch zubereitet.

- Gerätetüre öffnen
- Speise in mikrowellenfesten Behälter geben und zudecken. **Vorsicht: Getränke nicht zudecken** (z.B. Kaffee, Tee, Milch, Kakao etc.!).
- Behälter mittig auf den Drehteller stellen
- Sicherheitstüre schliessen
- Funktionstaste «**Power**» drücken. In der Anzeige erscheint «100 P» und ein Piepston ertönt
- Durch wiederholtes Drücken der Taste «**Power**» die gewünschte Leistung wählen (siehe auch Übersicht auf Seite 13)
- Mit den Einstelltasten ◀▶ die Gardauer, z.B. «4:00» für 4 Minuten einstellen

Hinweise:

- Typische Garzeiten finden Sie auf Seite 21
- Beachten Sie die Hinweise auf den Verpackungen von Fertigprodukten
- Durch Drücken der «**Instant/Start**»-Taste den Garvorgang starten. Während des Betriebs ist der Garraum beleuchtet und der Drehteller rotiert im Gegen-Uhrzeigersinn
- **Speisen von Zeit zu Zeit umrühren.** Dazu «**Stop/Clear**»-Taste drücken und Türe öffnen. **Vorsicht! Entweichender Dampf!** Nach dem Umrühren Türe wieder schliessen und durch Drücken der «**Instant/Start**»-Taste Kochvorgang fortsetzen (das Gerät fährt automatisch mit der gleichen Zeiteinstellung fort)

Fortsetzung ...

- **Nach Ablauf der eingestellten Zeit** blinkt **END** in der Anzeige und der Garvorgang ist beendet. Das interne Kühlgebläse läuft noch einige Sekunden weiter. Anschliessend ertönen Piepstöne und das Gerät schaltet aus. Die Anzeige **END** leuchtet solange weiter und das Gerät wiederholt die Piepstöne, bis die Türe geöffnet oder die «**Stop/Clear**»-Taste gedrückt wird
- **Standzeit:** Nach dem Garen muss sich die Temperatur im Gericht (je nach Rezept) noch gleichmässig verteilen, daher Gericht noch einige Minuten stehen lassen. **Vorsicht**, beim Abnehmen des Deckels/Abdeckung kann heisser Dampf entweichen! Die Speisen sind sehr heiss und erhitzen den Behälter; Topflappen verwenden!



Hinweise:

- Speisen in der Mikrowelle erhitzen sich von innen nach aussen. Um lokale Überhitzung, d.h. Temperaturen über 230 °C (Heissluft) zu vermeiden, Kochgut entsprechend mit genügend Flüssigkeit erwärmen (mit Wasser, Bouillon) und gelegentlich umrühren
- Gerichte mit Fleisch-, Fisch- oder Gemüsesauce flach verteilen. Dann mit etwas Sauce begiessen (für schnelles, gleichmässiges Erwärmen, ohne auszutrocknen)
- **Kleinkindernahrung oder Schoppen:** Vorsicht, die Lebensmittel können im Inneren ungleich heiss sein. Sicherheitstipp: Kochgut mehrmals gut umrühren und nach Erwärmen eine Zeit lang stehen lassen
- Lebensmitteln, die mit einer Haut überzogen sind, z.B. Tomaten oder Auberginen, mit einer Gabel einstechen (Lebensmittel können durch den entstehenden Innendruck aufplatzen)
- Gemüse-, Kartoffel-, Reis-, Nudel- oder Eintopfgerichte vor dem Erwärmen mit etwas Wasser, Bouillon oder Öl beträufeln
- Damit weder Flüssigkeit noch Aromastoffe entweichen können und die Speisen sich gleichmässig erwärmen, sollten sie zugedeckt werden (mit Deckel oder Mikrowellen-Folie oder -Abdeckhaube)
- Gebratenes Fleisch jeweils mit Öl bestreichen (Oberflächen bleiben frisch und trocknen nicht aus)
- Kalt gewordene Getränke in hohen und schmalen mikrowellenfesten Gefässen erwärmen. Nicht zudecken und nur 2/3 füllen
- Zum Abdecken Mikrowellen-Folie oder mikrowellenfeste Behälter, Deckel sowie Abdeckhauben verwenden

Typische Garzeiten von fertigen Gerichten/Getränken:

Lebensmittel	Menge *)	Garzeit **)	Hinweis
Tellergericht (z.B. Schnitzel mit Reis, Bohnen)	400 g	2–3	mit Abdeckung garen
Kartoffeln	150 g	2	mit Wasser beträufeln, mit Abdeckung
Langkornreis	150 g	2	mit Öl beträufeln, mit Abdeckung garen
Nudeln	150 g	1–2	mit Wasser beträufeln, mit Abdeckung garen
Gemüse	150 g	1–2	mit Abdeckung
Fischfilet	200 g	1–2	mit Öl bestreichen, mit Abdeckung garen
Schweineschnitzel (paniert)	200 g	1–2	ohne Abdeckung garen
½ Poulet	350 g	2–3	mit Öl bestreichen, ohne Abdeckung garen
Kaffee, Tee	150 ml	1	
Wasser, Glühwein	150 ml	1	
Milch, Kakao	150 ml	½	
Klare Brühe	250 ml	2	
Gebundene Suppe	250 ml	2–3	mit Abdeckung erhitzen, 1x umrühren
Milch	100 ml	½–1	Kühlschranktemperatur, ohne Abdeckung erhitzen
Baby-Früchtebrei	200 ml	½–1	Zimmertemperatur, ohne Abdeckung erhitzen

*) pro Durchgang

**) in Stellung «100%»; Angaben in Minuten

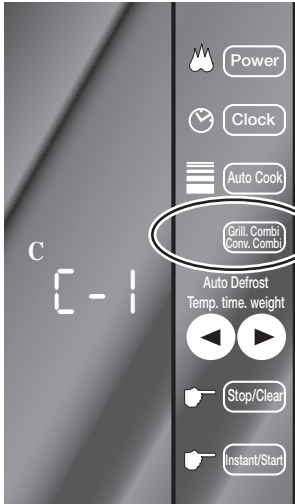

11. Heissluft-Betrieb

Bei der Anwendung der integrierten Heissluftfunktion erhalten alle nicht zugedeckten Gerichte eine Bräunung und knusprige Aussenschicht. Die Funktion erlaubt pure Heissluftanwendungen oder Kombinationen mit der Mikrowelle.

- Gerätetüre öffnen
- Für Grillfunktion den **Grillrost** auf den **Drehteller** stellen (oder Behälter mittig auf den Drehteller stellen)
- Gargut auf Drehteller oder Grillrost stellen
- Sicherheitstüre schliessen
- Funktionstaste **«Grill.Combi/Conv.Combi»** drücken. In der Anzeige erscheint «C» für Heissluft (=Convection) und ein Piepston ertönt
- Durch wiederholtes Drücken der Taste **«Grill.Combi/Conv.Combi»** die gewünschte Funktion einstellen. In der Stellung «C» ist nur Heissluft eingeschaltet. In den Stufen «C 1» und «C 2» sind Mikrowelle und Heissluft gleichzeitig in Funktion.

Anzeige/Einstellung	Funktion	Beschrieb
C	Heissluft (Convection)	Reiner Heissluftbetrieb. Die heisse Luft zirkuliert im Ofen und sorgt für eine gebräunte und knusprige Oberfläche. Gargut nicht zudecken. Evtl. Ofen Vorheizen (siehe Seite 23)
C - 1	Heissluft und Mikrowelle	Kombination von Heissluft- und Mikrowellenbetrieb. Ergibt saftige Speisen mit brauner und knuspriger Oberfläche. Geflügel auf Grillrost legen. Zum Auffangen von Tropfen, kann unter die Speisen eine flache, mikrowellentaugliche Schale gelegt werden
C - 2	Heissluft und Mikrowelle	Wie «C - 1», jedoch mit längerer Mikrowellenkochdauer. Ideal für grössere Geflügelteile

- Mit den Einstellstasten ◀▶ die Ofentemperatur einstellen, z.B. «180» und mit Taste **«Instant/Start»** bestätigen.
Folgende Temperaturen können gewählt werden 100, 140, 180, 200 und 230 °C.
Verwenden Sie zum Auftauen 100 °C, zum Backen 140 oder 180 °C und 180 bis 230 °C für Grill-Geflügel.

- Mit den Einstelltasten ◀▶ die Gardauer einstellen, z.B. «20:00» für 20 Minuten
- Mit Taste «Instant/Start»-Taste Heissluftanwendung starten
- **Bei Combi-Betrieb ([-1, [-2) Speisen von Zeit zu Zeit umrühren.** Dazu «Stop/Clear»-Taste drücken und Türe öffnen. **Vorsicht! Entweichender Dampf!** Nach dem Umrühren Türe wieder schliessen und durch Drücken der «Instant/Start»-Taste Kochvorgang fortsetzen (das Gerät fährt automatisch mit der gleichen Zeiteinstellung fort)
- **Nach Ablauf der eingestellten Zeit** blinkt END in der Anzeige und der Garvorgang ist beendet. Das interne Kühlgebläse läuft noch einige Sekunden weiter. Anschliessend ertönen Piepstöne und das Gerät schaltet aus. Die Anzeige END leuchtet solange weiter und das Gerät wiederholt die Piepstöne, bis die Türe geöffnet oder die «Stop/Clear»-Taste gedrückt wird
- Der Kochvorgang kann vor Ablauf der eingegebenen Gardauer beendet werden, indem die «Stop/Clear»-Taste zweimal gedrückt wird (es ertönt dabei ein Piepston und das Gerät schaltet komplett aus)

Ofen vorheizen (Heissluftbetrieb)

Für reinen Heissluftbetrieb «[-» muss, je nach Rezept, der Ofen vorgeheizt werden (bei gemischtem Betrieb «[- 1» und «[- 2» den Ofen nicht vorheizen). Die Vorheiztemperatur muss immer höher eingestellt werden, als die Backtemperatur (sonst erscheint die Fehleranzeige «ERR2»)

Typische Heissluftgarzeiten

Gargut	Gewicht	Temperatur	Garzeit
Grilliertes Geflügel	1.5 kg Poulet	230 °C	45 Min.
Kuchen backen	20 cm Durchmesser	180 °C	45 Min.
Gebäck backen	25 Stück	180 °C	20 Min.
Pizza backen	15 mm Dicke	200 °C	30 Min.

Wichtig!

- Gerät während der Heissluftanwendung nie unbeaufsichtigt lassen





12. Grillieren

Bei der Anwendung der integrierten Grillfunktion erhalten alle nicht zugedeckten Gerichte eine Bräunung und knusprige Aussenschicht. Die Funktion erlaubt pure Grillanwendungen oder Kombinationen mit der Mikrowelle.

- Gerätetüre öffnen
- Für Grillfunktion den **Grillrost** auf den **Drehteller** stellen (oder Behälter mittig auf den Drehteller stellen)
- Gargut auf Drehteller oder Grillrost stellen
- Sicherheitstüre schliessen
- Funktionstaste «**Grill, Combi/Conv, Combi**» drücken. In der Anzeige erscheint «**G**» für Grill und ein Piepstön ertönt
- Durch wiederholtes Drücken der Taste «**Grill, Combi/Conv, Combi**» die gewünschte Funktion einstellen. In der Stellung «**G**» ist nur der Grill eingeschaltet. In den Stufen «**G 1**» und «**G 2**» sind Mikrowelle und Grill gleichzeitig in Funktion.

Anzeige/ Einstellung	Funktion	Beschrieb
G	Grill	Reiner Grill-Betrieb
G - 1	Grill und Mikrowelle	Kombination von Grill- und Mikrowellenbetrieb. Empfohlen für dickes Gargut
G - 2	Grill und Mikrowelle	Wie «G 1», jedoch mit längerer Grillkochzeit



Hinweise:

- Typische Anwendungsbeispiele finden Sie auf Seite 13
- **Niemals Brot in den Combi- oder Grill-Positionen auftauen/erwärmen: Brandgefahr!**
- Die Anwendung mit einer der Kombistufen Grill/Mikrowelle empfiehlt sich für panierte Schnitzel, gegrillte Poulets, Pizza oder überbackene Zwiebelsuppe. Die Speisen vorher mit Butter, Öl oder Honig einpinseln
- Mit den Einstelltasten ◀▶ die Gardauer einstellen, z.B. «20:00» für 20 Minuten und mit Taste «**Instant/Start**» bestätigen
- Mit Taste «**Instant/Start**»-Taste Grillvorgang starten
- **Bei Combi-Betrieb («G 1», «G 2») Speisen von Zeit zu Zeit umrühren.** Dazu «**Stop/Clear**»-Taste drücken und Türe öffnen. **Vorsicht! Entweichender Dampf!** Nach dem Umrühren Türe wieder schliessen und durch Drücken der «**Instant/Start**»-Taste Kochvorgang fortsetzen (das Gerät fährt automatisch mit der gleichen Zeiteinstellung fort)



- **Nach Ablauf der eingestellten Zeit** blinkt **END** in der Anzeige und der Garvorgang ist beendet. Das interne Kühlgebläse läuft noch einige Sekunden weiter. Anschliessend ertönen Piepstöne und das Gerät schaltet aus. Die Anzeige **END** leuchtet solange weiter und das Gerät wiederholt die Piepstöne, bis die Türe geöffnet oder die «**Stop/Clear**»-Taste gedrückt wird
- Der Kochvorgang kann vor Ablauf der eingegebenen Gardauer beendet werden, indem die «**Stop/Clear**»-Taste zweimal gedrückt wird (es ertönt dabei ein Piepston und das Gerät schaltet komplett aus)



- **Standzeit:** Nach dem Garen muss sich die Temperatur im Gericht (je nach Rezept) noch gleichmässig verteilen, daher Gericht noch einige Minuten kurz stehen lassen.

Vorsicht beim Abnehmen des Deckels/Abdeckung kann heisser Dampf entweichen! Die Speisen sind sehr heiss und erhitzen den Behälter/Grill; Topflappen / Grillzange verwenden!



Wichtig!

- **Gerät nie ohne Drehunterlage und ohne Drehteller betreiben!**
- **Das Gerät startet den Betrieb nur bei ganz verschlossener Türe**
- **Gerät während Grillvorgangs nie unbeaufsichtigt lassen**



13. Auftauen

Mit diesem Mikrowellengerät stehen drei automatische Auftauprogramme zur Verfügung.

- Gerätetüre öffnen
- Gewicht von Speise wägen (sofern nicht schon bekannt)
- Speise in mikrowellenfesten Behälter geben und zudecken
- Behälter mittig auf den Drehteller stellen
- Sicherheitstüre schliessen
- Mit den Einstelltasten ◀/▶ das Auftauprogramm einstellen, z.B. «RD-2» und mit Taste «Instant/Start» bestätigen

Anzeige/Programm	Funktion	Beschrieb
RD-1	Auftauen	Zum Auftauen von Fleisch (Gewicht 0.1 – 2 kg)
RD-2	Auftauen	Zum Auftauen von gefrorenem Geflügel (Gewicht 0.2 – 3 kg)
RD-3	Auftauen	Zum Auftauen von gefrorenem Seafood (Gewicht 0.1 – 0.9 kg)

- Mit den Einstelltasten ◀/▶ das Gewicht einstellen, z.B. «0.3» für 300 g
- Mit Taste «Instant/Start»-Taste Auftauvorgang starten.
Während des Betriebs ist der Garraum beleuchtet und der Drehteller rotiert im Gegen-Uhrzeigersinn
- Von Zeit zu Zeit piepst das Gerät. Dies ist eine Aufforderung, die Speisen umzurühren/umdrehen. Dazu «Stop/Clear»-Taste drücken (Gerät schaltet sich aus) und Türe öffnen. **Vorsicht! Entweichender Dampf!**
Nach dem Umrühren Türe wieder schliessen und durch Drücken der «Instant/Start»-Taste Auftauvorgang fortsetzen (das Gerät fährt automatisch mit der gleichen Zeiteinstellung fort)
- **Nach Ablauf der eingestellten Zeit** blinkt EINH in der Anzeige und der Auftauvorgang ist beendet. Das interne Kühlgebläse läuft noch einige Sekunden weiter. Anschliessend ertönen Piepstöne und das Gerät schaltet aus. Die Anzeige EINH leuchtet solange weiter und das Gerät wiederholt die Piepstöne, bis die Türe geöffnet oder die «Stop/Clear»-Taste gedrückt wird
- Der Auftauvorgang kann vor Ablauf der eingegebenen Dauer durch Drücken der «Stop/Clear»-Taste gestoppt werden

**Hinweise:**

- Nach dem Auftauen Speisen ausserhalb der Mikrowelle noch nachtauen lassen («Nachtauzeit»)
- **Gerät während des Auftauvorgangs nie unbeaufsichtigt lassen**
- Lebensmittel können brennen oder Rauch erzeugen. Wenn Lebensmittel brennen sofort Netzstecker ziehen. Türe **nicht** öffnen, das Metallgehäuse ist feuersicher!

Wichtige Hinweise zum Auftauen

- Auftaugut in kleinere Stücke teilen
- Flache Lebensmittel tauen schneller auf als blockförmige
- Backwaren (Brot, Brötchen, Kuchen etc.) immer **ohne Abdeckung** auftauen, da sie sonst weich werden. Haushaltspapier unter Backgut legen (saugt Flüssigkeit auf). Nach dem Auftauprozess Papier entfernen, damit es nicht am Backgut anklebt
- Brot immer nur mit der Auftaufunktion und nie mit der Combi- oder gar Grill-Funktion auftauen: Brandgefahr!
- Dem Tiefkühlgut stets etwas Flüssigkeit beifügen
- Beim Auftauen von ungleich dicken Lebensmitteln (z.B. ganzen Fischen oder Geflügel), die dünnen Teile (Schwanzstück oder Flügel) auf der Oberfläche mit etwas Alufolie abdecken.
Vorsicht! Alufolie **mind. 3 cm** von den Innenwänden entfernt halten, da sich sonst Funken bilden können
- Darauf achten, dass das Auftaugut nicht angegart wird
- Mikrowellen-Folie, mikrowellenfeste Behälter, Deckel sowie Abdeckhauben sind in Ihrer MIGROS erhältlich (z.B. «MICRO CLEVER» aus dem M-Top-Line-Programm)

Wichtig!

- **Gerät nie ohne Drehunterlage und ohne Drehteller betreiben!**
- **Das Gerät startet den Betrieb nur bei ganz verschlossener Türe**
- **Aufgetaute Lebensmittel unmittelbar weiterverarbeiten, verzehren oder in den Kühlschrank stellen**

Fortsetzung ...

Typische Auftauzeiten:

Die Beispiele basieren auf einer Lebensmitteltemperatur von $-18\text{ }^{\circ}\text{C}$:

Lebensmittel	Menge	Auftauzeit *)	Nachtauzeit **)	Hinweise
Poulet-schenkel	500 g	10-12	15	Geflügel in einer Schale auf einen umgedrehten Teller legen, mehrmals wenden
Poulet	1100 g	22	20	
Güggeli	1300 g	26	25	
Brötchen	1 Stk. =40 g	½	5	danach toasten
Weissbrot	500 g	4	10	auf einem Metallgitter nachtauen lassen
Halbweissbrot	500 g	4	10	
Vollkornbrot	500 g	4	45	
Pizza	1 Stk. (175 g)	4		danach ca. 1 Minute bei voller Leistung grillen
Früchtekuchen	1 Stk. (75 g)	1½	10	
Käsekuchen	100 g	1½	20	
Rührkuchen	75 g	1	5	
Käse-Rahm-Torte	ganze (1400 g)	7	120	
Schoko-Rahm-Torte	1 Stk. (90 g)	½	10	
Gemüse	500 g	8-12	15	wenden und aufteilen

*) mit Auftauprogramm; Angaben in Minuten

**) ausserhalb von Mikrowelle; Angaben in Minuten

9. Nach dem Gebrauch



- Bei Nichtgebrauch Netzstecker ziehen
- Gerät komplett abkühlen lassen
- Gerät aus hygienischen Gründen nach jedem Gebrauch reinigen (siehe nachfolgendes Kapitel «Reinigung»)

Reinigung

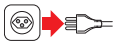

Gehäuse und Bedienteil

Ziehen Sie vor jeder Reinigung den Netzstecker und lassen Sie das Gerät komplett abkühlen. Das Grundgerät und Netzkabel niemals ins Wasser tauchen oder unter fließendem Wasser reinigen. Keine scheuernden Reinigungs- oder Reinigungshilfsmittel verwenden. Nur mit einem weichen, leicht feuchten Tuch reinigen und danach gut trocknen lassen. Den Netzstecker dabei nicht berühren bzw. nie feucht reinigen.



Wichtig!

- *Es darf dabei kein Wasser in die Luftschlitze laufen!*

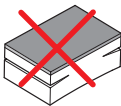

Garraum und Sicherheitstüre

- Garraum und Sicherheitstüre samt Dichtungen und Sichtfenster nur mit einem feuchten Tuch oder nichtkratzendem Schwamm gründlich reinigen (nicht mit grüner Schwammseite) und trocknen
- Nur bei starker Verschmutzung Reinigungsmittel verwenden. Darauf achten, dass keine Seifenrückstände im Garraum zurückbleiben (garrende Speisen können sonst verderben)



Hinweis:

- Den Garraum nach der Reinigung vollkommen trocken und geruchsfrei halten

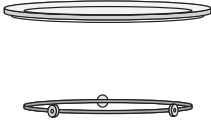

Drehunterlage und Glasdrehsteller

- Glasdrehsteller mit warmem Wasser und einem handelsüblichen Reinigungsmittel reinigen und dann gut abtrocknen. Drehsteller kann auch in den Geschirrspüler gegeben werden
- Drehunterlage mit warmem Wasser sorgfältig abspülen und gut abtrocknen. Die Drehrollen sollen leichtgängig bleiben, damit eine gleichmässige Rotation gewährleistet ist
- Sollten Drehunterlage oder -steller angerissen/gebrochen sein, erhalten Sie Ersatz beim nächsten MIGROS-Kundendienst

Aufbewahrung / Wartung



Aufbewahrung

Bei Nichtgebrauch des Gerätes immer den Netzstecker ziehen.

Bewahren Sie das Mikrowellengerät an einem trockenen und für Kinder unzugänglichen Ort auf. Wird das Gerät längere Zeit nicht benutzt, sollte das Gerät vor übermässigem Staub, Schmutz oder Feuchtigkeit geschützt werden.

Wartung

Das Mikrowellengerät ist wartungsfrei und braucht nicht geschmiert oder geölt zu werden. Türdichtungen sauber halten und regelmässig reinigen. Kabel und Stecker regelmässig auf Beschädigungen untersuchen.



Reparaturen am Gerät dürfen nur durch den MIGROS-Service durchgeführt werden. Durch nicht fachgerechte Reparaturen und nicht verwenden von Original-Ersatzteilen können Gefahren für den Benutzer entstehen.

Bei unfachgerechten Reparaturen kann keine Haftung für eventuelle Schäden übernommen werden. In diesem Fall erlischt auch der Garantieanspruch.

Falls Sie eine Störung mit Hilfe der folgenden Übersicht nicht selber beheben können, wenden Sie sich an den nächsten MIGROS-Kundendienst oder an die M-Infoline (Telefonnummer auf Rückseite dieser Anleitung).

Wichtig: Bei Störungen, defektem Gerät oder Verdacht auf Defekt nach einem Sturz sofort Netzstecker ziehen.

Störung	mögliche Ursache	Fehlerbehebung	Seite
Gerät startet nicht	- Netzstecker nicht richtig eingesteckt	- Ausstecken. Nach 10 Sekunden wieder einstecken	10
	- Sicherung durchgebrannt und der Leistungsschutzschalter spricht an	- Sicherung durch MIGROS-Service auswechseln lassen	22
	- Steckdose fehlerhaft	- Steckdose mit anderen Geräten testen	
	- Türe nicht richtig geschlossen	- Türe richtig schliessen	12
	- Gardauer nicht gewählt	- Gardauer mit Einstelltasten ◀▶ wählen	13
Funkenbildung	- Verwenden Sie ungeeignetes Kochgeschirr?	- Mikrowellenfeste Behälter verwenden	2, 8
	- Ist kein Gargut im Gerät?	- Immer mit Gargut betreiben	2
	- Wird Alufolie verwendet?	- Abstand von mindestens 3 cm zwischen Alufolie und Innenwänden einhalten	27
Drehunterlage macht Störgeräusche während des Betriebs	- Die Rollen oder Garraum-boden sind verschmutzt	- Drehunterlage reinigen	29
Mikrowellengerät stört TV- und Radioempfang	- Radio- und TV-Empfang kann gestört werden, das ist normal und nicht gefährlich	- Geräte mit genügend grossem Abstand aufstellen	2, 7
Beleuchtung im Garraum ist schwach	- Während des Betriebs mit kleiner Mikrowellenleistung ist dies normal		

Störung	mögliche Ursache	Fehlerbehebung	Seite
Heisser Dampf sammelt sich an der Türe an oder tritt aus den Lüftungsschlitzen	– Während des Betriebs tritt Dampf aus dem Gargut, jedoch noch stärker aus den Lüftungsschlitzen. Dampf kann sich aber auch an der Türe, wo es kühl ist ansammeln. Das ist normal und nicht gefährlich		
Gerät wurde unabsichtlich ohne Gargut gestartet		– «Stop/Clear»-Taste 2 x drücken	10, 11

Entsorgung



- Ausgediente Geräte bei einer Verkaufsstelle zur kostenlosen, fachgerechten Entsorgung abgeben
- Geräte mit gefährlichem Defekt sofort entsorgen und sicherstellen, dass sie nicht mehr verwendet werden können
- Geräte nicht mit dem Hauskehricht entsorgen (Umweltschutz!)

Nennspannung		230 Volt / 50 Hz
Nennleistung		1400 Watt
Mikrowellen-Leistung <i>min.</i>		180 Watt
Mikrowellen-Leistung <i>max.</i>		900 Watt
Garrauminhalt		25 Liter
Glasdrehteller		ø 31.5 cm
Masse (Breite x Höhe x Tiefe)		ca. 51 x 31.5 x 51 cm
Länge Netzkabel		ca. 1.0 m
Gewicht Grundgerät		ca. 18.8 kg
Materialien	<ul style="list-style-type: none"> - Mikrowellengerät (Gehäuse) - Sicherheitstüre - Drehteller - Drehunterlage 	<ul style="list-style-type: none"> Metall Metall / Glas / Kunststoff Glas Kunststoff
Funkentstört		Nach EU-Norm
Zulassung		S+ / CE / TÜV GS
Produkte Garantie		2 Jahre
Zubehör (im Preis inbegriffen)		Glasdrehteller, Drehunterlage, Grillrost

Im Interesse der technischen Weiterentwicklung sind Konstruktions- oder Ausführungsänderungen am Gerät vorbehalten.

Garantie



2 JAHRE GARANTIE
2 ANS DE GARANTIE
2 ANNI DI GARANZIA

Die MIGROS übernimmt während zwei Jahren seit Kaufabschluss die Garantie für Mängelfreiheit und Funktionsfähigkeit des von Ihnen erworbenen Gegenstandes.

Die MIGROS kann die Garantieleistung wahlweise durch kostenlose Reparatur, gleichwertigen Ersatz oder durch Rückerstattung des Kaufpreises erbringen. Weitere Ansprüche sind ausgeschlossen.

Nicht unter die Garantie fallen normale Abnutzung sowie die Folgen unsachgemässer Behandlung oder Beschädigung durch den Käufer oder Drittpersonen sowie Mängel, die auf äussere Umstände zurückzuführen sind.

Die Garantieverpflichtung erlischt bei Reparaturen durch nicht MIGROS-autorisierte Servicestellen. Garantieschein oder Kaufnachweis (Kassabon, Rechnung) bitte sorgfältig aufbewahren. Bei Fehlen desselben wird jeder Garantieanspruch hinfällig.

MIGROS Service

Reparatur- oder pflegebedürftige Geräte werden in jeder Verkaufsstelle entgegengenommen.



M-INFOLINE
0848 84 0848
www.migros.ch

Haben Sie weitere Fragen? Die M-Infoline hilft Ihnen gerne weiter unter der Tel.-Nr.: 0848 84 0848 von Montag bis Freitag 08.00 – 18.30 Uhr
(8 Rp./Min. von 08.00 – 17.00 Uhr,
4 Rp./Min. von 17.00 – 18.30 Uhr).
E-Mail: m-infoline@mgb.ch