

Nikon

with **WARRANTY**

APPAREIL PHOTO NUMÉRIQUE

D7200

Manuel d'utilisation (avec garantie)



Nikon Manual Viewer 2

Installez l'application Nikon Manual Viewer 2 sur votre smartphone ou tablette pour consulter les manuels des appareils photo numériques Nikon à tout moment et en tout lieu. Nikon Manual Viewer 2 est téléchargeable gratuitement depuis l'App Store et Google Play.

Fr

Veillez à lire attentivement toutes les instructions afin d'utiliser au mieux l'appareil photo et gardez-les toujours à la disposition de tous ceux qui auront à se servir de l'appareil.

Guide des menus

Pour en savoir plus sur les options des menus et sur certains sujets comme la connexion de l'appareil photo à une imprimante ou à un téléviseur, téléchargez le *Guide des menus* à partir du site Web de Nikon comme décrit ci-dessous. Le *Guide des menus* est au format pdf et peut être affiché à l'aide d'Adobe Reader ou Adobe Acrobat Reader.

- 1 Sur votre ordinateur, lancez un navigateur Internet et ouvrez le site de téléchargement des manuels Nikon <http://nikonimglib.com/manual/>
- 2 Naviguez jusqu'à la page du produit souhaité et téléchargez le manuel.

Assistance utilisateur Nikon

Visitez le site Web ci-dessous pour enregistrer votre appareil photo et vous tenir au courant des dernières nouveautés. Vous y trouverez des réponses aux foires aux questions (FAQ) et vous pourrez nous contacter pour obtenir une assistance technique.

<http://www.europe-nikon.com/support>

Pour votre sécurité

Avant d'utiliser l'appareil photo pour la première fois, lisez les consignes de sécurité se trouvant dans la section « Pour votre sécurité » (□ x-xiii).

Symboles et conventions

Afin de localiser plus aisément les informations utiles, ce manuel utilise les symboles et conventions suivants :



Cette icône signale les avertissements ; il s'agit d'informations à lire impérativement avant d'utiliser l'appareil photo afin d'éviter d'endommager celui-ci.



Cette icône signale les remarques ; il s'agit d'informations à lire impérativement avant d'utiliser l'appareil photo.



Cette icône signale les références à d'autres pages de ce manuel.

Les rubriques de menu, les options et les messages affichés sur le moniteur de l'appareil photo sont indiqués en **gras**.

Réglages de l'appareil photo

Les explications données dans ce manuel supposent que l'on utilise les réglages par défaut.

Contenu de la boîte

Vérifiez que tous les éléments énumérés ici se trouvent bien avec votre appareil photo.

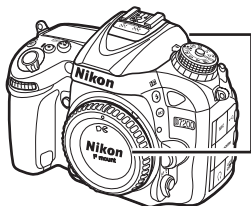

- Oeillette en caoutchouc DK-23 (☐ 70)



- Bouchon de boîtier BF-1B (☐ 23, 319)

- Appareil photo D7200 (☐ 1)

- Accumulateur Li-ion EN-EL15 avec cache-contacts (☐ 21, 22)
- Chargeur d'accumulateur MH-25a (fourni avec un adaptateur de prise secteur ou un câble d'alimentation ; leur type et leur forme dépendent du pays ou de la région d'achat ; ☐ 21)
- Protecteur d'oculaire DK-5 (☐ 70)
- Câble USB UC-E17
- Courroie AN-DC1 BK (☐ 20)
- Garantie (imprimée au dos de ce manuel)
- Manuel d'utilisation (ce guide)

Les cartes mémoire sont vendues séparément. Les appareils photo achetés au Japon affichent les menus et les messages uniquement en anglais et en japonais. Les autres langues ne sont pas prises en charge. Veuillez nous excuser pour tout désagrément occasionné.



Logiciels ViewNX-i et Capture NX-D

Utilisez ViewNX-i pour copier les photos et les vidéos sur un ordinateur afin de les visionner. ViewNX-i est téléchargeable depuis le site Web suivant : <http://nikonimglib.com/nvnx/i/>

Utilisez Capture NX-D pour optimiser les photos copiées sur l'ordinateur et convertir les images NEF (RAW) dans d'autres formats. Capture NX-D est téléchargeable depuis : <http://nikonimglib.com/ncnxd/>

Pour obtenir les dernières informations sur les logiciels Nikon, notamment la configuration système requise, consultez les sites Web indiqués à la page xix.

Table des matières









Contenu de la boîte	ii
Pour votre sécurité.....	x
Mentions légales	xiv
Sans fil	xx
Introduction	1
<hr/>	
Familiarisation avec l'appareil photo.....	1
Sélecteur multidirectionnel	15
Menus de l'appareil photo	16
Utilisation des menus de l'appareil photo	17
Premières étapes.....	20
Notions fondamentales de photographie et de visualisation	30
<hr/>	
Photographie « Viser et photographier » (modes ^{AUTO} et  et )	30
Notions fondamentales de visualisation	39
Suppression de photos	40
Réglages adaptés au sujet ou à la situation (mode scène)	41
<hr/>	
Effets spéciaux	44
<hr/>	
Options disponibles en mode de visée écran.....	46
Modes P, S, A et M	51
<hr/>	
P : Auto programmé	52
S : Auto à priorité vitesse.....	53
A : Auto à priorité ouverture	54
M : Manuel	56
Poses longues (mode M uniquement)	58

Réglages utilisateur : modes U1 et U2	62
Enregistrement des réglages de l'utilisateur	62
Rappel des réglages de l'utilisateur	64
Réinitialisation des réglages de l'utilisateur.....	65
Mode de déclenchement	66
Choix d'un mode de déclenchement.....	66
Cadence de prise de vue	67
Mode retardateur (☺)	69
Mode levée du miroir (MUP)	71
Options d'enregistrement des images	73
Zone d'image	73
Qualité et taille d'image	77
Qualité d'image	77
Taille d'image	81
Utilisation de deux cartes mémoire	82
Mise au point	83
Autofocus	83
Mode autofocus.....	83
Mode de zone AF	86
Mémorisation de la mise au point	93
Mise au point manuelle	97
Sensibilité (ISO)	99
Réglage automatique de la sensibilité	102

Exposition	105
Mesure.....	105
Mémorisation de l'exposition automatique	107
Correction d'exposition	109
Balance des blancs	111
Réglage précis de la balance des blancs.....	114
Sélection d'une température de couleur.....	117
Pré-réglage manuel	120
Photographie à l'aide du viseur	120
Visée écran (balance des blancs ponctuelle).....	124
Gestion des pré-réglages.....	127
Optimisation des images	130
Système Picture Control	130
Sélection d'un Picture Control.....	130
Modification des Picture Control.....	132
Création de Picture Control personnalisés	135
Préservation des détails dans les hautes lumières et les ombres.....	139
D-Lighting actif	139
Grande plage dynamique (HDR).....	141
Photographie au flash	144
Utilisation du flash intégré.....	144
Ouverture automatique du flash	144
Ouverture manuelle du flash	146
Correction du flash	151
Mémorisation FV	153

Photographie en mode télécommande	156
Utilisation d'une télécommande ML-L3 (en option).....	156
Télécommandes radio sans fil.....	160
Télécommandes radio sans fil WR-1	160
Télécommandes radio sans fil WR-R10/WR-T10	160
Enregistrement et lecture de vidéos	161
Enregistrement de vidéos.....	161
Affichage en mode de visée écran : Vidéos	165
Durée maximale	166
Repères	167
Zone d'image	168
Prise de photos en mode vidéo	169
Prise de vue en mode accéléré.....	171
Lecture des vidéos.....	177
Édition des vidéos	179
Rognage des vidéos.....	179
Enregistrement des vues sélectionnées	183
Autres options de prise de vue	185
Commande  (photographie à l'aide du viseur).....	185
Commande i	189
Menu de la commande i (photographie à l'aide du viseur)...	190
Menu de la commande i (visée écran).....	191
Réinitialisation par deux commandes : rétablissement des réglages par défaut	194
Bracketing	197
Surimpression	211
Photographie en mode intervalloètre	217
Objectifs sans microprocesseur	224
Données de position.....	227

Visualisation avancée	229
Visualisation des photos	229
Visualisation plein écran	229
Visualisation par planche d'images.....	231
Visualisation par calendrier	232
Commande i	233
Informations sur les photos	234
Regarder de plus près : fonction Loupe	243
Protection des photos contre l'effacement	245
Suppression de photos	246
Visualisation plein écran, par planche d'images et calendrier.....	246
Menu Visualisation.....	248
Wi-Fi	250
Possibilités offertes par le Wi-Fi	250
Accès à l'appareil photo	251
Android et iOS : connexion via le SSID	251
Android : connexion via NFC.....	254
Android : autres options de connexion Wi-Fi.....	256
Rétablissement des réglages par défaut.....	256
Sécurité sans fil.....	257
Sélection des photos à transférer	263
Sélection individuelle des photos à transférer	263
Sélection de plusieurs photos à transférer.....	264
Sélection des photos à transférer via NFC.....	264
Téléchargement des photos sélectionnées vers le périphérique mobile	265

 Menu Visualisation : <i>gestion des images</i>	266
 Menu Prise de vue photo : <i>options de prise de vue photo</i>	268
 Menu Prise de vue vidéo : <i>options de prise de vue vidéo</i>	273
 Réglages personnalisés : <i>réglage précis des paramètres de l'appareil photo</i>	276
 Menu Configuration : <i>configuration de l'appareil photo</i>	289
 Menu Retouche : <i>création de copies retouchées</i>	294
 Menu personnalisé/  Réglages récents	297
Options du menu Retouche	298
Recadrer	298
Superposition des images	299
Traitement NEF (RAW).....	302

Remarques techniques **304**

Objectifs compatibles.....	304
Flashs optionnels.....	311
Système d'éclairage créatif Nikon (CLS)	311
Autres accessoires	319
Entretien de votre appareil photo.....	320
Rangement.....	320
Nettoyage	320
Nettoyage du capteur d'image.....	321
Entretien de l'appareil photo et de l'accumulateur :	
précautions	328

Dépannage	333
Accumulateur/affichage	333
Prise de vue (tous les modes).....	334
Prise de vue (P, S, A, M).....	337
Visualisation	338
Wi-Fi (réseaux sans fil).....	340
Divers	340
Messages d'erreur	341
Caractéristiques techniques	348
Objectifs	363
Cartes mémoire agréées	379
Capacité des cartes mémoire	380
Autonomie de l'accumulateur	382
Index	384
Conditions de la garantie - Garantie réparation Nikon (Europe)	393

Pour votre sécurité

Afin d'éviter d'endommager votre produit Nikon et de vous blesser ou de blesser un tiers, lisez attentivement et intégralement les consignes de sécurité ci-dessous avant d'utiliser cet appareil. Conservez ces consignes de sécurité dans un endroit facilement accessible à tous ceux qui pourraient se servir de l'appareil.

Le non-respect des consignes exposées dans cette section peut entraîner certaines conséquences signalées par le symbole suivant :



Cette icône indique les avertissements. Pour éviter toute blessure potentielle, lisez l'ensemble des avertissements avant d'utiliser cet appareil Nikon.

■ AVERTISSEMENTS

Le soleil ne doit pas être intégré à votre cadrage

Lorsque vous photographiez un sujet à contre-jour, veillez à ce que le soleil soit toujours situé entièrement à l'extérieur du cadre. Lorsque le soleil se trouve à proximité du champ de l'image ou dans celui-ci, la lumière du soleil risque de se concentrer dans l'appareil photo et de provoquer un incendie.

Ne fixez pas le soleil à travers le viseur

L'observation du soleil ou de toute autre source lumineuse puissante à travers le viseur peut provoquer des dommages irréversibles de la vision.

Réglage de la dioptrie du viseur

Faites attention de ne pas vous mettre accidentellement le doigt dans l'œil lorsque vous réglez la dioptrie du viseur alors que votre œil se trouve à proximité du viseur.

En cas de dysfonctionnement, mettez immédiatement l'appareil photo hors tension

Si vous remarquez la présence de fumée ou une odeur inhabituelle s'échappant de l'appareil ou de l'adaptateur secteur (disponible séparément), débranchez l'adaptateur secteur et enlevez immédiatement l'accumulateur en prenant soin de ne pas vous brûler. Continuer d'utiliser l'appareil risque d'entraîner des blessures. Une fois l'accumulateur retiré, emportez votre matériel à un centre Nikon agréé pour le faire contrôler.

N'utilisez pas l'appareil en présence de substances inflammables

N'utilisez pas de matériel électronique en présence de gaz inflammable car cela risque de provoquer une explosion ou un incendie.

Conservez hors de portée des enfants

Ils pourraient sinon risquer de se blesser. De plus, les petites pièces présentent un risque d'étouffement. Si jamais un enfant avalait une petite pièce de ce matériel, emmenez-le immédiatement chez un médecin.

⚠ Ne démontez pas l'appareil

Tout contact avec les composants internes du produit peut entraîner des blessures. En cas de dysfonctionnement, seul un technicien qualifié est autorisé à réparer l'appareil. Si l'appareil photo venait à se briser suite à une chute ou à un accident, retirez l'accumulateur et/ou l'adaptateur secteur, puis emportez votre matériel dans un centre Nikon agréé pour le faire contrôler.

⚠ Ne placez pas la courroie autour du cou d'un bébé ou d'un enfant

Placée autour du cou d'un bébé ou d'un enfant, la courroie de l'appareil photo présente des risques de strangulation.

⚠ Ne restez pas longtemps au contact direct de l'appareil photo, de l'accumulateur ou du chargeur lorsque ceux-ci sont allumés ou en cours d'utilisation

Certaines de leurs parties peuvent chauffer. Laisser longtemps la peau à leur contact direct peut provoquer de légères brûlures.

⚠ Ne laissez pas votre matériel exposé à des températures excessivement chaudes, comme dans une voiture fermée ou en plein soleil

Vous risqueriez d'endommager le matériel ou de provoquer un incendie.

⚠ Ne pointez jamais un flash en direction du conducteur d'un véhicule motorisé

Vous risquez sinon de provoquer un accident.

⚠ Utilisez le flash avec précaution

- L'utilisation du flash à proximité immédiate de la peau ou d'autres objets peut provoquer des brûlures.
- L'utilisation du flash à proximité des yeux de votre sujet peut entraîner des troubles visuels temporaires. Le flash doit être situé à au moins un mètre du sujet. Soyez particulièrement attentif si vous photographiez des bébés.

⚠ Évitez tout contact avec les cristaux liquides

Si le moniteur venait à se briser, veillez à éviter toute blessure provoquée par le bris de verre ainsi que tout contact des cristaux liquides avec la peau, les yeux ou la bouche.

⚠ Ne transportez pas les trépieds avec un objectif ou un appareil photo attaché

Vous pourriez trébucher ou blesser d'autres personnes en les heurtant accidentellement.

Respectez les consignes de manipulation des accumulateurs

En cas de manipulation inappropriée, les accumulateurs risquent de fuir ou d'exploser. Observez scrupuleusement les consignes suivantes lorsque vous manipulez les accumulateurs destinés à cet appareil :

- Utilisez uniquement des accumulateurs agréés pour ce matériel.
- Ne court-circuitez pas et ne démontez pas l'accumulateur.
- Assurez-vous que le matériel est bien hors tension avant de remplacer l'accumulateur. Si vous utilisez un adaptateur secteur, veillez à ce qu'il soit débranché.
- N'essayez pas d'insérer l'accumulateur à l'envers.
- N'exposez pas l'accumulateur aux flammes ni à une chaleur excessive.
- Évitez tout contact avec l'eau.
- En cas de transport de l'accumulateur, remettez le cache-contacts en place. Ne transportez pas ou ne conservez pas l'accumulateur avec des objets métalliques tels que des colliers ou des épingles à cheveux.
- Les accumulateurs sont susceptibles de fuir lorsqu'ils sont entièrement déchargés. Pour éviter d'endommager votre matériel, prenez soin de retirer l'accumulateur dès qu'il est déchargé.

- Lorsque vous n'utilisez pas l'accumulateur, remettez le cache-contacts en place et rangez-le à l'abri de la chaleur et de l'humidité.
- L'accumulateur peut être chaud immédiatement après son utilisation ou en cas d'utilisation prolongée. Avant de le retirer, mettez l'appareil hors tension et attendez que l'accumulateur refroidisse.
- Cessez immédiatement toute utilisation si vous remarquez une quelconque modification de l'accumulateur, comme une décoloration ou une déformation.

Respectez les consignes de manipulation du chargeur

- Gardez votre matériel au sec. Vous risquez sinon de vous blesser ou de provoquer son dysfonctionnement par le déclenchement d'un feu ou un choc électrique.
- Ne court-circuitez pas les contacts du chargeur. Le non-respect de cette consigne de sécurité peut provoquer une surchauffe et endommager le chargeur.
- Éliminez la poussière présente sur ou auprès des composants métalliques de la prise à l'aide d'un chiffon sec. Une utilisation prolongée peut provoquer un incendie.

- Ne manipulez pas le câble d'alimentation et ne vous approchez pas du chargeur pendant un orage. Le non-respect de cette consigne de sécurité peut provoquer un choc électrique.
- Veillez à ne pas endommager ou modifier le câble d'alimentation et à ne pas le plier ou tirer énergiquement dessus. Ne le placez pas sous des objets lourds et ne l'exposez pas à la chaleur ou aux flammes. Si l'isolant est endommagé et si les fils sont à nu, présentez le câble d'alimentation à un représentant Nikon agréé pour le faire contrôler. Le non-respect de cette consigne de sécurité peut provoquer un incendie ou un choc électrique.
- Ne manipulez pas la prise ou le chargeur avec les mains mouillées. Vous risquez sinon de vous blesser ou de provoquer le dysfonctionnement de votre matériel par le déclenchement d'un feu ou un choc électrique.
- Ne l'utilisez pas avec des convertisseurs ou des adaptateurs de voyage conçus pour convertir les tensions ou avec des onduleurs. Ne pas observer cette précaution pourrait endommager le produit ou provoquer une surchauffe ou un incendie.

Utilisez les câbles appropriés

Lors de la connexion de câbles aux prises d'entrée et de sortie, utilisez uniquement les câbles fournis ou vendus par Nikon à ces fins, conformément aux réglementations liées au produit.

Suivez les instructions du personnel aérien ou hospitalier

Mentions légales

- Les manuels fournis avec ce produit ne doivent pas être reproduits, transmis, transcrits, stockés dans un système de recherche documentaire ou traduits en une langue quelconque, en tout ou en partie, et quels qu'en soient les moyens, sans accord écrit préalable de Nikon.
- Nikon se réserve le droit de modifier à tout moment et sans préavis les caractéristiques des matériels et des logiciels décrits dans ces manuels.
- Nikon décline toute responsabilité pour les dommages provoqués suite à l'utilisation de ce matériel.
- Bien que tous les efforts aient été apportés pour vous fournir des informations précises et complètes dans ces manuels, nous vous saurions gré de porter à l'attention du représentant Nikon de votre pays, toute erreur ou omission ayant pu échapper à notre vigilance (les adresses sont fournies séparément).

Avis pour les clients au Canada

CAN ICES-3 B / NMB-3 B

Avis pour les clients en Europe

ATTENTION : IL Y A UN RISQUE D'EXPLOSION SI L'ACCUMULATEUR EST REMPLACÉ PAR UN AUTRE DE TYPE INCORRECT. DÉBARRASSEZ-VOUS DES ACCUMULATEURS USAGÉS EN SUIVANT LES CONSIGNES.

Ce symbole indique que le matériel électrique et électronique doit être jeté dans les conteneurs appropriés.



Les mentions suivantes s'appliquent uniquement aux utilisateurs situés dans les pays européens :

- Ce produit doit être jeté dans un point de collecte approprié. Il ne doit pas être jeté avec les déchets ménagers.
- Le tri sélectif et le recyclage permettent de préserver les ressources naturelles et d'éviter les conséquences négatives pour la santé humaine et l'environnement, qui peuvent être provoquées par une élimination incorrecte.
- Pour plus d'informations, contactez votre revendeur ou les autorités locales chargées de la gestion des déchets.

Ce symbole sur l'accumulateur/la pile indique que celui-ci/celle-ci doit être collecté(e) séparément.



Les mentions suivantes s'appliquent uniquement aux utilisateurs situés dans les pays européens :

- Tous les accumulateurs/piles, qu'ils portent ce symbole ou non, doivent être jetés séparément dans un point de collecte approprié. Ils ne doivent pas être jetés avec les déchets ménagers.
- Pour plus d'informations, contactez votre revendeur ou les autorités locales chargées de la gestion des déchets.

Avertissements à l'attention des utilisateurs résidant aux États-Unis

Câble d'alimentation

À des tensions supérieures à 125 V (aux États-Unis uniquement) : le câble d'alimentation doit être limité à la tension utilisée, être d'au moins de calibre 18 AWG et avoir une isolation SVG ou plus avec une prise NEMA 6P-15 limitée à une puissance de 15 A 250 V CA.

Federal Communications Commission (FCC) Radio Frequency Interference Statement

Cet équipement a été testé et trouvé conforme aux limites définies pour les appareils numériques de Classe B selon la Partie 15 de la réglementation FCC. Ces limites assurent une protection raisonnable contre les interférences dangereuses lorsque l'équipement est utilisé en environnement résidentiel. Cet équipement génère, utilise et peut irradier des radiofréquences qui peuvent, en cas d'une installation et d'une utilisation contraires aux instructions, provoquer des interférences néfastes aux communications radio. Cependant, il n'existe aucune garantie que ce matériel ne provoquera pas des interférences dans une installation particulière. Si ce matériel provoque effectivement des interférences préjudiciables à la réception radio ou télévisée, ce qui peut être déterminé en l'allumant et en l'éteignant, il est conseillé d'essayer de corriger ces interférences à l'aide de l'une ou de plusieurs des mesures suivantes :

- Réorientez ou repositionnez l'antenne de réception.
- Augmentez la distance séparant l'équipement du récepteur.
- Connectez l'appareil photo à une prise reliée à un circuit différent de celui où est connecté le récepteur.
- Consultez un revendeur ou un technicien radio/télévision spécialisé.



Nikon
D7200

AVERTISSEMENTS

Modifications

La FCC demande qu'il soit notifié à l'utilisateur que tout changement ou modification sur cet appareil qui n'aurait pas été expressément approuvé par Nikon Corporation peut annuler tout droit à l'utilisateur d'utiliser l'équipement.

Câbles d'interface

Utilisez les câbles d'interface vendus ou fournis par Nikon pour votre appareil photo. L'utilisation d'autres câbles peut faire dépasser les limites de la Classe B Partie 15 de la réglementation FCC.

Avertissement à l'attention des utilisateurs de Californie

ATTENTION : la manipulation du câble de ce produit peut entraîner des risques d'exposition au plomb, une substance chimique reconnue par l'État de Californie comme un facteur de malformations congénitales ou d'autres dysfonctionnements de l'appareil reproductif. *Lavez-vous soigneusement les mains après toute utilisation.*

Nikon Inc., 1300 Walt Whitman Road,
Melville, New York 11747-3064, U.S.A.
Tel. : 631-547-4200

Avis pour les clients en France

LE PRODUIT ET SON EMBALLAGE RELÈVENT D'UNE CONSIGNE DE TRI



CONSIGNE POUVANT VARIER LOCALEMENT > WWW.CONSIGNESDETRI.FR

Avertissement concernant l'interdiction de copie ou de reproduction

Veillez remarquer que la simple possession de documents copiés numériquement ou reproduits à l'aide d'un scanner, d'un appareil photo numérique ou de tout autre appareil peut être punie par la loi.

• Copies ou reproductions interdites par la loi

Ne copiez pas et ne reproduisez pas des billets de banque, des pièces, des titres ou des obligations d'État, même si ces copies ou reproductions sont estampillées « Spécimen ».

La copie ou la reproduction de billets de banque, de pièces ou de titres circulant à l'étranger est interdite.

Sauf en cas d'autorisation préalable des autorités, la copie ou la reproduction de timbres ou de cartes postales inutilisés émis par ces mêmes autorités est strictement interdite.

La copie ou la reproduction de timbres émis par les autorités et de documents certifiés stipulés par la loi est interdite.

• Avertissements concernant certaines copies et reproductions

Le gouvernement a publié certains avertissements concernant la copie ou la reproduction des titres émis par des entreprises privées (actions, billets, chèques, bons cadeaux, etc), des titres de transport ou des bons de réduction, sauf en cas de nécessité d'un nombre restreint de copies pour les activités d'une entreprise. De même, ne copiez pas et ne reproduisez pas des passeports émis par l'état, des permis émis par des organismes publics et des groupes privés, des cartes d'identité, et des tickets tels que des passes ou des tickets restaurant.

• Conformité aux mentions légales et droits d'auteur

La copie et la reproduction d'œuvres de création protégées par des droits d'auteur (livres, musique, peintures, gravures, impressions, cartes, dessins, films et photos) est réglementée par des lois nationales et internationales sur les droits d'auteur. N'utilisez en aucun cas ce matériel pour réaliser des reproductions illégales ou pour enfreindre les lois sur les droits d'auteur.

Élimination des périphériques de stockage de données

Veillez remarquer que la suppression des images ou le formatage des cartes mémoire ou d'autres périphériques de stockage de données n'élimine pas totalement les données d'images originales. Les fichiers supprimés de certains périphériques de stockage peuvent parfois être récupérés à l'aide de logiciels disponibles dans le commerce. Ceci peut déboucher sur une utilisation malveillante de données d'images personnelles. Il est de la responsabilité de l'utilisateur d'assurer la protection de ces données.

Avant de jeter un périphérique de stockage ou de le donner définitivement à quelqu'un, effacez toutes les données à l'aide d'un logiciel de suppression disponible dans le commerce ou formatez-le, puis remplissez-le entièrement d'images ne contenant aucune information privée (par exemple, des photos d'un ciel vide). Veillez également à remplacer toutes les photos sélectionnées pour le pré-réglage manuel (☐ 127). Avant de jeter l'appareil photo ou de le donner à un tiers, vous devez également utiliser l'option **Wi-Fi > Paramètres du réseau > Réinitialiser paramètres réseau** (☐ 256) et **Réseau > Paramètres du réseau** du menu Configuration de l'appareil photo pour supprimer toute information réseau personnelle. Pour en savoir plus sur le menu **Réseau**, reportez-vous à la documentation fournie avec le module de communication (en option). Faites attention de ne pas vous blesser lors de la destruction physique des périphériques de stockage de données.

AVC Patent Portfolio License

CE PRODUIT EST ACCORDÉ SOUS LICENCE CONFORMÉMENT À L'AVC PATENT PORTFOLIO LICENSE POUR UNE UTILISATION PERSONNELLE ET NON LUCRATIVE PAR UN CONSOMMATEUR EN VUE DE (i) ENCODER DES VIDÉOS SELON LA NORME AVC (« VIDÉO AVC ») ET/OU (ii) DÉCODER DES VIDÉOS AVC QUI ONT ÉTÉ ENCODÉES PAR UN CONSOMMATEUR DANS LE CADRE D'UNE ACTIVITÉ PERSONNELLE ET NON LUCRATIVE ET/OU QUI ONT ÉTÉ OBTENUES AUPRÈS D'UN FOURNISSEUR DE VIDÉOS POSSÉDANT UNE LICENCE L'AUTORISANT À FOURNIR DES VIDÉOS AVC. AUCUNE LICENCE N'EST ACCORDÉE EFFECTIVEMENT OU IMPLICITEMENT POUR TOUT AUTRE USAGE. DES INFORMATIONS SUPPLÉMENTAIRES PEUVENT ÊTRE OBTENUES AUPRÈS DE MPEG LA, L.L.C. VISITEZ <http://www.mpegla.com>.

Utilisez exclusivement des accessoires électroniques de la marque Nikon

Les appareils photo Nikon sont conçus dans le respect des normes les plus strictes et comprennent des circuits électroniques complexes. Seuls les accessoires de marque Nikon (notamment les chargeurs, les accumulateurs, les adaptateurs secteur et les accessoires de flash) et certifiés par Nikon pour un usage spécifique avec cet appareil photo numérique Nikon sont conçus et éprouvés pour fonctionner avec ces circuits internes de manière optimale et exempte de tout risque.

L'utilisation d'accessoires électroniques qui ne sont pas de la marque Nikon risque d'endommager l'appareil photo et peut annuler votre garantie Nikon. L'usage d'accumulateurs Li-ion rechargeables d'une autre marque, ne portant pas le sceau holographique Nikon représenté à droite, peut entraîner des dysfonctionnements de l'appareil photo ou provoquer des phénomènes de surchauffe, inflammation, casse ou fuite des accumulateurs.

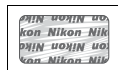

Pour en savoir plus sur les accessoires de marque Nikon, renseignez-vous auprès d'un revendeur agréé Nikon.

✔ Utilisez exclusivement des accessoires de marque Nikon

Seuls les accessoires de marque Nikon et certifiés par Nikon compatibles avec votre appareil photo numérique Nikon sont conçus et testés pour assurer un fonctionnement optimal et en toute sécurité. L'UTILISATION D'ACCESSOIRES D'UNE AUTRE MARQUE QUE NIKON RISQUE D'ENDOMMAGER VOTRE APPAREIL PHOTO ET D'ANNULER VOTRE GARANTIE NIKON.

✔ Avant de prendre des photos importantes

Avant de prendre des photos lors d'un événement important (comme un mariage ou un voyage), faites des essais avec votre appareil photo pour vous assurer qu'il fonctionne normalement. Nikon ne pourra être tenu responsable des dommages ou pertes de profits pouvant résulter d'un mauvais fonctionnement du produit.

✔ Formation permanente

Dans le cadre de l'engagement « Formation permanente » de Nikon relatif à l'assistance et à la formation continues, des informations continuellement mises à jour sont disponibles en ligne sur les sites suivants :

- **Pour les utilisateurs résidant aux États-Unis :** <http://www.nikonusa.com/>
- **Pour les utilisateurs résidant en Europe et en Afrique :**
<http://www.europe-nikon.com/support/>
- **Pour les utilisateurs résidant en Asie, en Océanie et au Moyen-Orient :**
<http://www.nikon-asia.com/>

Visitez régulièrement ces sites pour vous tenir informé des dernières informations sur le produit, des astuces, des réponses aux questions fréquentes et des conseils d'ordre général sur l'imagerie et la photographie numériques. Des informations supplémentaires sont aussi disponibles auprès de votre représentant Nikon local. Utilisez l'URL suivante pour obtenir la liste des contacts : <http://imaging.nikon.com/>

Sans fil

Ce produit, qui comporte un logiciel de cryptage développé aux États-Unis, est régi par les réglementations américaines en matière d'exportations (Export Administration Regulations) et ne peut être exporté ou ré-exporté vers un pays sur lequel les États-Unis exercent un embargo sur les biens. Les pays suivants sont actuellement sous embargo : Cuba, Iran, Corée du Nord, Soudan et Syrie.

L'utilisation d'appareils sans fil peut être interdite dans certains pays ou certaines régions. Consultez un représentant agréé Nikon avant d'utiliser les fonctions sans fil de ce produit en dehors de son pays d'achat.

Avis pour les clients résidant aux États-Unis

Ce matériel est conforme à la partie 15 de la réglementation FCC et aux normes CNR exemptes de licence d'Industrie Canada. Le fonctionnement est soumis aux deux conditions suivantes : (1) cet appareil ne doit pas provoquer d'interférences et (2) cet appareil doit accepter toute interférence, y compris celles susceptibles de produire un dysfonctionnement de l'appareil.

AVERTISSEMENT DE LA FCC

La FCC demande qu'il soit notifié à l'utilisateur que tout changement ou modification sur cet appareil qui n'aurait pas été expressément approuvé par Nikon Corporation peut annuler tout droit à l'utilisateur d'utiliser l'équipement.

Déclaration d'interférences de fréquences radio de la FCC

Remarque : cet équipement a été testé et trouvé conforme aux limites définies pour les appareils numériques de Classe B selon la partie 15 de la réglementation FCC. Ces limites assurent une protection raisonnable contre les interférences dangereuses lorsque le matériel est utilisé en environnement résidentiel. Ce matériel génère, utilise et peut irradier des radiofréquences qui peuvent, en cas d'une installation et d'une utilisation contraaires aux instructions, provoquer des interférences néfastes aux communications radio. Cependant, il n'existe aucune garantie que ce matériel ne provoquera pas des interférences dans une installation particulière. Si ce matériel provoque effectivement des interférences préjudiciables à la réception radio ou télévisée, ce qui peut être déterminé en l'allumant et en l'éteignant, il est conseillé d'essayer de corriger ces interférences à l'aide de l'une ou de plusieurs des mesures suivantes :

- Réorientez ou repositionnez l'antenne de réception.
- Augmentez la distance séparant ce matériel du récepteur.
- Raccordez ce matériel à une prise reliée à un circuit différent de celui où est connecté le récepteur.
- Consultez un revendeur ou un technicien radio/télévision spécialisé.

Emplacement

Ce transmetteur ne doit pas être placé au même endroit que ou utilisé en conjonction avec toute autre antenne ou tout autre transmetteur.

Nikon Inc., 1300 Walt Whitman Road, Melville, New York 11747-3064, U.S.A.
Tél. 631-547-4200

Avis pour les clients résidant au Canada

Ce matériel est conforme à la partie 15 de la réglementation FCC et aux normes CNR exemptes de licence d'Industrie Canada. Le fonctionnement est soumis aux deux conditions suivantes : (1) cet appareil ne doit pas provoquer d'interférences et (2) cet appareil doit accepter toute interférence, y compris celles susceptibles de produire un dysfonctionnement de l'appareil.

Déclaration relative à l'exposition aux fréquences radio de la FCC/IC

Les preuves scientifiques disponibles ne démontrent pas la présence de problèmes de santé associés à l'utilisation de dispositifs sans fil à faible puissance. Cependant, il n'existe pas non plus de preuve que ces dispositifs sans fil à faible puissance sont absolument sûrs. Les dispositifs sans fil à faible puissance émettent de faibles niveaux de fréquence radio de l'ordre d'une micro-onde lorsqu'ils sont utilisés. Alors que de hauts niveaux de fréquences radio peuvent avoir des effets sur la santé (en chauffant les tissus), l'exposition à de faibles niveaux de fréquences radio n'ayant pas d'effet de chaleur ne provoque pas d'effet néfaste connu sur la santé. De nombreuses études portant sur les faibles niveaux d'exposition aux fréquences radio n'ont pas détecté d'effets biologiques. Certaines études ont suggéré que certains effets biologiques pouvaient se produire, mais ces conclusions n'ont pas été confirmées par des recherches supplémentaires. Le D7200, équipé d'un module LAN sans fil LBWA1U5YR1 (FCC ID : VPYLBYSR650/IC ID : 772C-LBYR650), a été testé et reconnu conforme aux limites d'exposition aux radiations de la FCC/IC établies pour un environnement non contrôlé et est conforme aux directives relatives à l'exposition aux fréquences radio de la FCC du Supplément C des règles d'exposition aux fréquences radio OET65 et RSS-102. Veuillez consulter le rapport de test SAR disponible sur le site Internet de la FCC.

Avis pour les clients résidant en Europe

Par la présente, Nikon Corporation déclare que le D7200 est conforme aux exigences et autres clauses de la Directive 1999/5/CE.



La déclaration de conformité est consultable à l'adresse http://imaging.nikon.com/support/pdf/DoC_D7200.pdf

Sécurité

L'un des avantages de ce produit est qu'il permet aux personnes de se connecter librement afin d'échanger des données sans fil en tout lieu, dans la limite de sa portée. Néanmoins, vous pouvez être confronté aux situations suivantes si les fonctions de sécurité ne sont pas activées :

- **Vol de données** : il se peut que des tiers malveillants interceptent les transmissions sans fil afin de voler des identifiants, des mots de passe et autres informations personnelles.
- **Accès non autorisé** : des utilisateurs non autorisés peuvent avoir accès au réseau et modifier des données ou réaliser d'autres actions malveillantes. Notez qu'en raison de la conception des réseaux sans fil, des attaques spécialisées peuvent permettre un accès non autorisé même si les fonctions de sécurité sont activées.

Introduction

Familiarisation avec l'appareil photo

Prenez le temps de vous familiariser avec les commandes et les affichages de votre appareil photo. Il peut s'avérer pratique de marquer cette section afin de pouvoir la consulter si nécessaire au cours de la lecture de ce manuel.

Boîtier de l'appareil photo

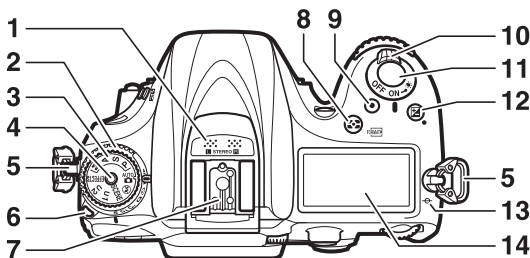

1	Microphone stéréo 163, 192, 273	7	Griffe flash (pour flash optionnel) 311, 319
2	Sélecteur du mode de déclenchement 8, 66	8	Commande /FORMAT 106, 289
3	Sélecteur de mode 6	9	Commande d'enregistrement vidéo 163
4	Commande de déverrouillage du sélecteur de mode 6	10	Commutateur marche-arrêt 5, 24
5	Œillet pour courroie d'appareil photo 20	11	Déclencheur 34, 35
6	Commande de déverrouillage du sélecteur du mode de déclenchement 8, 66	12	Commande 109, 194
		13	Repère du plan focal (∞) 98
		14	Écran de contrôle 9

Boîtier de l'appareil photo (suite)

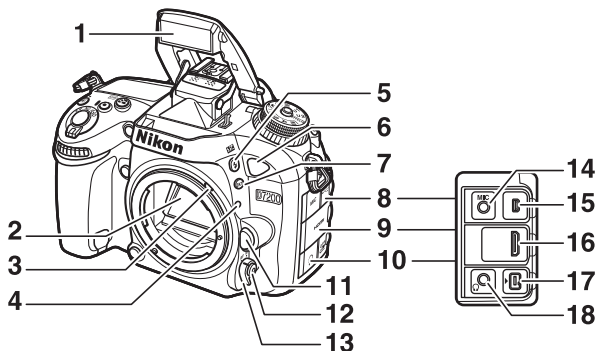

1	Flash intégré36, 144	11	Commande de déverrouillage de l'objectif.....29
2	Miroir71, 324	12	Commande de mode AF..... 84, 90
3	Levier de couplage photométrique..... 352	13	Sélecteur du mode de mise au point 83, 97
4	Repère de montage de l'objectif ...23	14	Prise pour microphone externe 193, 319
5	Commande 144, 146, 151	15	Port USB
6	Récepteur infrarouge (avant) 157	16	Connecteur HDMI..... 319
7	Commande BKT 198, 203, 207	17	Prise pour accessoires 160, 227
8	Cache du port USB et de la prise pour microphone externe 193, 319	18	Prise casque 193
9	Cache du connecteur HDMI 319		
10	Cache du port pour accessoires et de la prise casque..... 160, 193, 227		

Fermer les caches des connecteurs

Fermez les caches des connecteurs si vous ne les utilisez pas. La présence de poussière peut gêner le transfert des données.

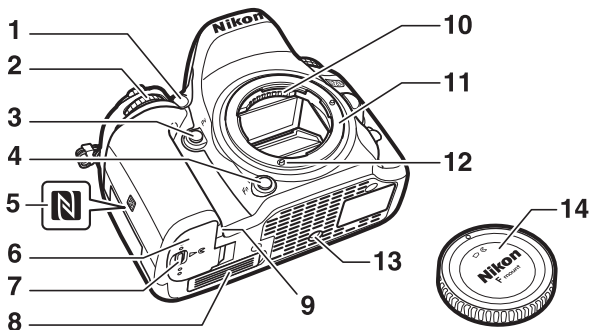

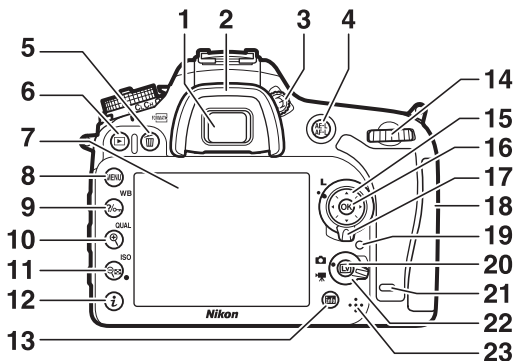

<p>1 Illuminateur d'assistance AF 34, 277</p> <p>2 Témoin du retardateur 69</p> <p>3 Témoin d'atténuation des yeux rouges 145, 147</p> <p>4 Molette de commande secondaire 285</p> <p>5 Commande Pv 55, 167, 285, 288</p> <p>6 Commande Fn 76, 284, 288</p> <p>7 N-Mark (antenne NFC) 254</p> <p>8 Volet du logement pour accumulateur 22, 28</p>	<p>9 Loquet du volet du logement pour accumulateur 22, 28</p> <p>10 Volet de contact pour poignée-alimentation MB-D15 (en option) 319</p> <p>11 Cache du connecteur d'alimentation</p> <p>12 Contacts du microprocesseur</p> <p>13 Monture d'objectif 23, 98</p> <p>14 Couplage AF</p> <p>15 Filetage pour fixation sur trépied</p> <p>16 Bouchon de boîtier ii, 23, 319</p>
---	--

Boîtier de l'appareil photo (suite)



<p>1 Oculaire du viseur 10, 25</p> <p>2 Œillette en caoutchouc 70</p> <p>3 Réglage dioptrique 25</p> <p>4 Commande AE-L/AF-L 94, 107, 285, 288</p> <p>5 Commande 40, 246, 289</p> <p>6 Commande 39, 229</p> <p>7 Moniteur 31, 39, 161, 185, 229</p> <p>8 Commande MENU 16, 266</p> <p>9 Commande /WB 17, 112, 115, 119, 121, 245</p> <p>10 Commande /QUAL 38, 78, 81, 243</p> <p>11 Commande /ISO 100, 104, 194, 231, 232</p> <p>12 Commande 189, 233</p> <p>13 Commande (info) 13, 185</p>	<p>14 Molette de commande principale 285</p> <p>15 Sélecteur multidirectionnel 15, 17</p> <p>16 Commande (OK) 15, 17, 284</p> <p>17 Loquet de verrouillage du sélecteur de mise au point 89</p> <p>18 Volet du logement pour carte mémoire 22, 28</p> <p>19 Voyant d'accès de la carte mémoire 35, 220</p> <p>20 Commande 12, 31, 161</p> <p>21 Récepteur infrarouge (arrière) 157</p> <p>22 Sélecteur de visée écran 12, 31, 161</p> <p>23 Haut-parleur 5, 178</p>
--	--

Éclairage de l'écran de contrôle

Positionnez le commutateur marche-arrêt sur  pour activer la temporisation du mode veille ainsi que le rétro-éclairage de l'écran de contrôle, ce qui permet de lire les affichages dans l'obscurité. Une fois le commutateur marche-arrêt relâché, l'éclairage reste activé pendant quelques secondes tant que la temporisation du mode veille est active ou jusqu'à ce que vous preniez une photo ou positionniez de nouveau le commutateur marche-arrêt sur .



*Commutateur
marche-arrêt*

Haut-parleur

Ne placez pas le haut-parleur à proximité de supports magnétiques. Vous risquez sinon de détériorer les données enregistrées sur ces supports magnétiques.

Sélecteur de mode

L'appareil photo offre les modes indiqués ci-dessous. Pour choisir un mode, appuyez sur la commande de déverrouillage du sélecteur de mode et tournez le sélecteur de mode.

Sélecteur de mode

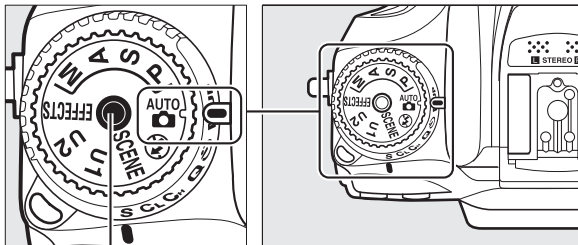

Commande de déverrouillage du sélecteur de mode

Modes P, S, A et M :

- **P** — Auto programmé (☐ 52)
- **S** — Auto à priorité vitesse (☐ 53)
- **A** — Auto à priorité ouverture (☐ 54)
- **M** — Manuel (☐ 56)

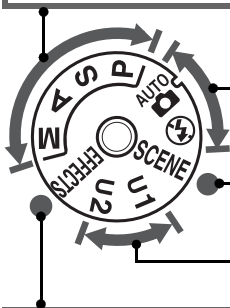

Modes automatiques :

- **AUTO** Automatique (☐ 30)
- **⊕** Auto (flash désactivé) (☐ 30)

Modes scène (☐ 41)

Modes U1 et U2 (☐ 62)

Modes effets spéciaux (☐ 44)

Objectifs sans microprocesseur

Il est possible d'utiliser les objectifs sans microprocesseur (☐ 305) uniquement en modes **A** et **M**. Si vous sélectionnez un autre mode alors qu'un objectif sans microprocesseur est fixé, le déclenchement est désactivé.

Sélecteur du mode de déclenchement

Pour choisir un mode de déclenchement, appuyez sur la commande de déverrouillage du sélecteur du mode de déclenchement et tournez le sélecteur du mode de déclenchement jusqu'au réglage souhaité (📖 66).

Commande de déverrouillage du sélecteur du mode de déclenchement

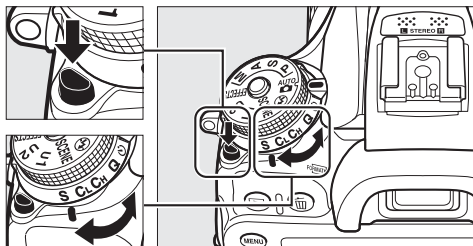

Sélecteur du mode de déclenchement

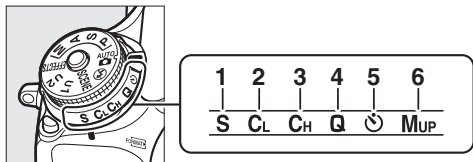

- | | |
|---|---|
| 1 S Vue par vue66 | 4 Q Déclenchement silencieux66 |
| 2 CL Continu basse vitesse66 | 5 🕒 Retardateur 66, 69 |
| 3 CH Continu haute vitesse66 | 6 MUP Levée du miroir 66, 71 |

Écran de contrôle

L'écran de contrôle affiche divers réglages de l'appareil photo lorsque ce dernier est sous tension. Les éléments indiqués ici apparaissent à la première mise sous tension de l'appareil photo ; pour obtenir des informations sur les autres réglages, reportez-vous aux sections correspondantes de ce manuel.

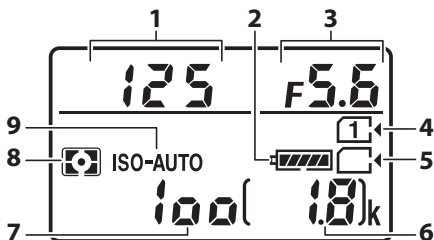

1	Vitesse d'obturation.....53, 56	6	Nombre de vues restantes27
2	Indicateur de l'accumulateur 26	7	Sensibilité (ISO)99
3	Ouverture (valeur d'ouverture)54, 56	8	Mesure..... 105
4	Indicateur de carte mémoire (Logement 1)27, 82	9	Indicateur de sensibilité (ISO).....99
5	Indicateur de carte mémoire (Logement 2)27, 82		Indicateur de sensibilité (ISO) automatique..... 103

Affichage avec l'appareil photo éteint

Si vous éteignez l'appareil photo alors qu'il contient un accumulateur et une carte mémoire, l'icône de la carte mémoire et le nombre de vues restantes s'affichent (il peut arriver exceptionnellement que des cartes mémoire n'affichent cette information que lorsque l'appareil photo est allumé).



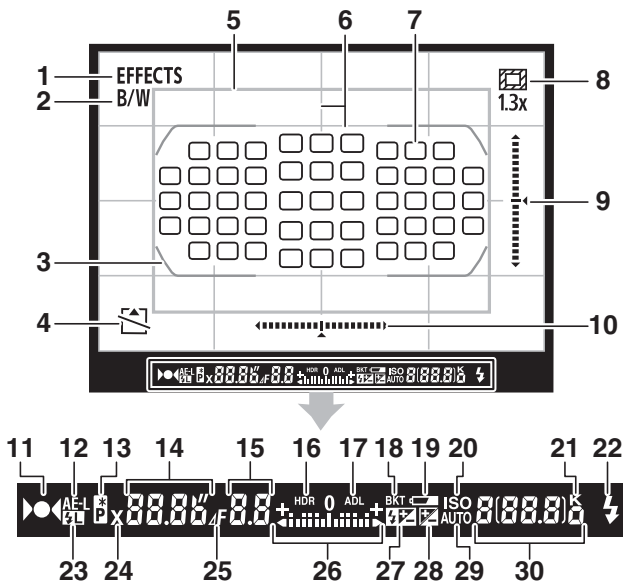

Écran de contrôle

Viseur



1	Indicateur du mode effets spéciaux.....	44	7	Points AF.....	34, 89, 277
2	Indicateur monochrome.....	44, 130	8	Indicateur de recadrage DX 1,3x.....	73, 74
3	Délimiteurs de zone AF.....	25, 33	9	Indicateur de roulis (orientation verticale)*	
4	Indicateur « Carte mémoire absente ».....	29	10	Indicateur de roulis (orientation horizontale)*	
5	Recadrage DX 1,3x.....	73, 74	11	Indicateur de mise au point.....	34, 93, 98
6	Quadrillage (affiché lorsque Activé est sélectionné pour le réglage personnalisé d7, Quadrillage dans le viseur).....	280	12	Mémorisation de l'exposition auto (AE).....	107
			13	Indicateur de décalage du programme.....	52

14	Vitesse d'obturation.....	53, 56	24	Indicateur de synchro. flash	282
15	Ouverture (valeur d'ouverture)		25	Indicateur d'écart d'ouverture	
	54, 56		54, 308
	Ouverture (écart).....	54, 308	26	Indicateur d'exposition	57
16	Indicateur HDR	142		Affichage de la correction	
17	Indicateur de D-Lighting actif.....	140		d'exposition	109
18	Indicateur de bracketing		27	Indicateur de correction du flash	
	d'exposition/du flash.....	198		151
	Indicateur de bracketing de la		28	Indicateur de correction	
	balance des blancs	203		d'exposition	110
	Indicateur de bracketing du		29	Indicateur de sensibilité (ISO)	
	D-Lighting actif	207		automatique.....	103
19	Avertissement de faible charge	26	30	Nombre de vues restantes	27
20	Indicateur de sensibilité (ISO).....	100		Nombre de vues restantes avant	
21	« k » (indique qu'il reste assez de			remplissage de la mémoire	
	mémoire pour plus de 1000 vues)			tampon	68, 380
	27		Indicateur d'enregistrement de	
22	Témoin de disponibilité du flash			pré-réglage de la balance des	
	36, 280		blancs	122
23	Indicateur de mémorisation FV... 154				

* Si **Horizon virtuel dans le viseur** est sélectionné pour le réglage personnalisé f2 (**Régler la commande Fn**,  284) ou f3 (**Régler commande d'aperçu**,  285) > **Sollicitation**, la commande sélectionnée permet d'afficher un indicateur de roulis dans le viseur.

Remarque : tous les indicateurs sont représentés à titre illustratif.



Pas d'accumulateur

Lorsque l'accumulateur est entièrement déchargé ou qu'il n'y a pas d'accumulateur dans l'appareil photo, l'affichage du viseur s'éteint progressivement. Ce phénomène est normal et n'est pas le signe d'un dysfonctionnement. L'affichage du viseur redevient normal lors de l'insertion d'un accumulateur entièrement chargé.

Affichages de l'écran de contrôle et du viseur

La luminosité de l'écran de contrôle et du viseur varie en fonction de la température, et les temps de réponse de ces affichages sont susceptibles d'être un peu plus longs à basse température. Ce phénomène est normal et n'est pas le signe d'un dysfonctionnement.

Moniteur (visée écran)

Pour cadrer les photos ou les vidéos sur le moniteur, positionnez le sélecteur de visée écran sur  (visée écran photo) ou  (visée écran vidéo) et appuyez sur la commande .

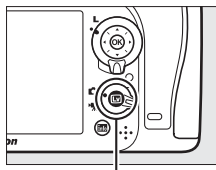

Commande 



Sélecteur de visée écran positionné sur 



Sélecteur de visée écran positionné sur 

Compte à rebours

Un compte à rebours s'affiche 30 s avant l'extinction automatique de la visée écran (le compteur s'affiche en rouge lorsque la visée écran est sur le point de s'arrêter pour protéger les circuits internes ou, si une option autre que **Pas de limite** est sélectionnée pour le réglage personnalisé c4 — **Extinction du moniteur > Visée écran** ;  279—5 s avant l'extinction automatique prévue du moniteur). Selon les conditions de prise de vue, le compteur peut apparaître immédiatement lorsque la visée écran est sélectionnée. L'enregistrement vidéo cesse automatiquement à l'expiration du délai, quelle que soit la durée d'enregistrement disponible.

■ ■ Affichage et masquage des indicateurs

Appuyez sur la commande **info** pour masquer ou afficher les indicateurs sur le moniteur.

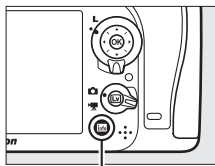

Commande **info**

Mode

Si le sélecteur de visée écran est positionné sur  (visée écran photo), appuyez sur la commande **info** pour commuter entre les affichages suivants.

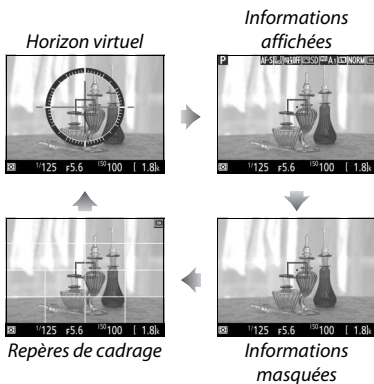



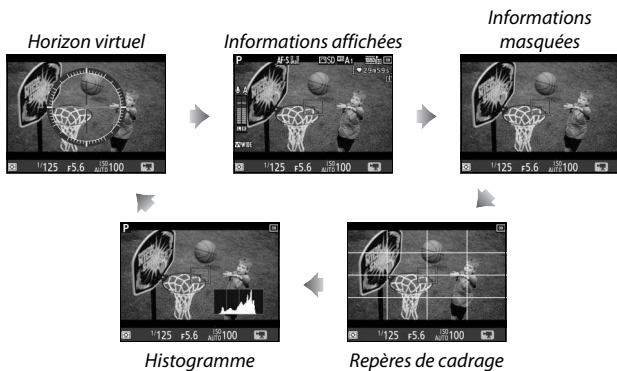

Mode

Si le sélecteur de visée écran est positionné sur  (visée écran vidéo), appuyez sur la commande **info** pour commuter entre les affichages suivants.



Sélecteur multidirectionnel

Dans ce manuel, les opérations effectuées à l'aide du sélecteur multidirectionnel sont représentées par les icônes , ,  et .

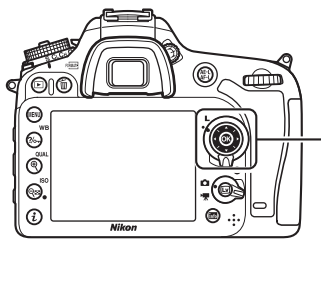

 : appuyez en haut du sélecteur multidirectionnel

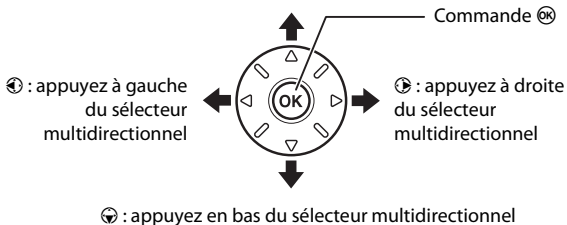

Menus de l'appareil photo

La plupart des options de prise de vue, de visualisation et de configuration sont accessibles depuis les menus de l'appareil photo. Pour afficher les menus, appuyez sur la commande **MENU**.

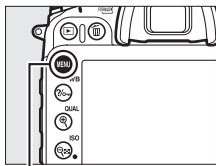

Commande **MENU**

Onglets

Vous avez le choix entre les menus suivants :

- : **Visualisation** (☐ 266)
- : **Prise de vue photo** (☐ 268)
- : **Prise de vue vidéo** (☐ 273)
- : **Réglages personnalisés** (☐ 276)
- : **Configuration** (☐ 289)
- : **Retouche** (☐ 294)
- : **MENU PERSONNALISÉ** ou **RÉGLAGES RÉCENTS** (par défaut sur **MENU PERSONNALISÉ** ; ☐ 297)



La barre coulissante indique la position dans le menu sélectionné.

Les réglages actuels sont illustrés par une icône.

Options du menu
Options du menu sélectionné.

Icône d'aide (☐ 17)

Utilisation des menus de l'appareil photo

■ Commandes des menus

Le sélecteur multidirectionnel et la commande **OK** permettent de naviguer dans les différents menus de l'appareil photo.

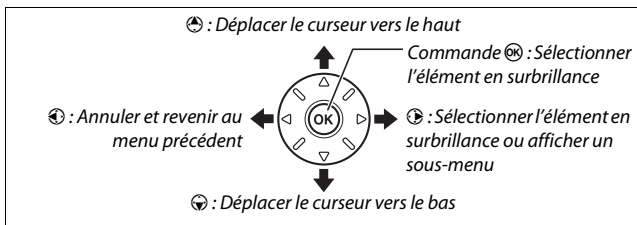

■ Icône ? (aide)

Si l'icône ? apparaît en bas à gauche du moniteur, vous pouvez obtenir de l'aide en appuyant sur la commande **WB**.

Une description de l'option ou du menu sélectionnés reste affichée tant que vous appuyez sur la commande. Appuyez sur **↑** ou **↓** pour faire défiler l'affichage.

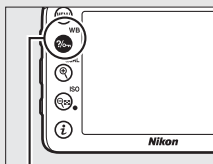

Commande **WB**

? Surimpression

Enregistre une seule image avec le nombre de prises de vues spécifié. La temporisation du mode veille est prolongée de 30 s. A la fin de la temporisation, la prise de vue est terminée et une surimpression est créée à partir des éventuelles photos prises.

Navigation dans les menus

Suivez les étapes décrites ci-dessous pour naviguer dans les menus.

1 Affichez les menus.

Appuyez sur la commande MENU pour afficher les menus.

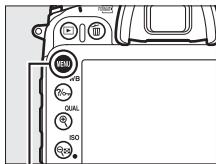

Commande MENU

2 Mettez en surbrillance l'icône du menu actuellement sélectionné.

Appuyez sur  pour mettre en surbrillance l'icône du menu actuellement sélectionné.

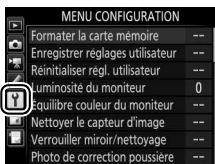

3 Sélectionnez un menu.

Appuyez sur  ou  pour sélectionner le menu souhaité.

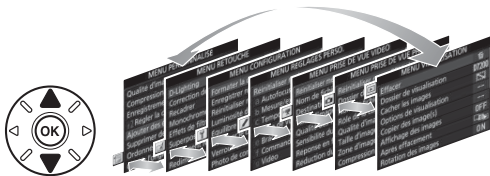

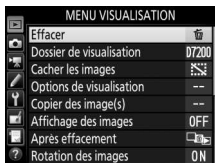

4 Placez le curseur dans le menu sélectionné.

Appuyez sur  pour placer le curseur dans le menu sélectionné.



5 Mettez en surbrillance une rubrique du menu.

Appuyez sur  ou  pour mettre en surbrillance une rubrique du menu.

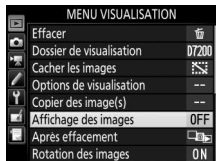



6 Affichez les options.

Appuyez sur  pour afficher les options de la rubrique de menu sélectionnée.



7 Mettez en surbrillance une option.

Appuyez sur  ou  pour mettre en surbrillance une option.





8 Sélectionnez l'élément en surbrillance.

Appuyez sur  pour sélectionner l'élément en surbrillance. Pour quitter sans sélectionner d'élément, appuyez sur la commande MENU.



Veillez remarquer ce qui suit :

- Les rubriques de menu grisées ne sont pas disponibles actuellement.
- Si vous appuyez sur , vous obtenez en général le même résultat qu'en appuyant sur  ; toutefois, dans certains cas, vous ne pouvez effectuer de sélection qu'en appuyant sur .
- Pour quitter les menus et revenir au mode de prise de vue, appuyez sur le déclencheur à mi-course.

Premières étapes

Suivez les sept étapes ci-dessous pour préparer l'appareil photo à la prise de vue.

1 Fixez la courroie.

Fixez la courroie comme indiqué sur l'illustration. Faites la même chose pour le second œillet.

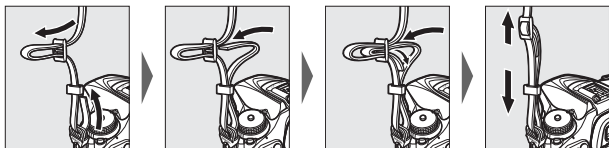

2 Rechargez l'accumulateur.

Insérez l'accumulateur et branchez le chargeur (selon le pays ou la région, le chargeur est fourni soit avec un adaptateur de prise secteur, soit avec un câble d'alimentation). Un accumulateur entièrement déchargé se recharge complètement en deux heures et 35 minutes environ.

- **Adaptateur de prise secteur** : insérez l'adaptateur de prise secteur dans la prise d'entrée secteur du chargeur (①). Faites glisser le loquet de l'adaptateur de prise secteur dans le sens indiqué (②) et tournez l'adaptateur de 90° pour le bloquer dans la position indiquée (③). Insérez l'accumulateur et branchez le chargeur.

Loquet de l'adaptateur de prise secteur

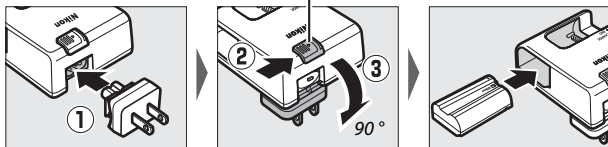

- **Câble d'alimentation** : après avoir raccordé le câble d'alimentation en orientant la fiche dans le sens indiqué, insérez l'accumulateur et branchez le câble.

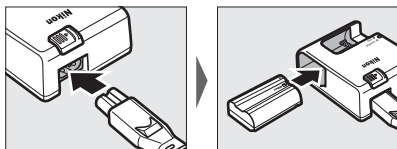

Le témoin **CHARGE** clignote pendant le chargement de l'accumulateur.

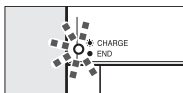

Chargement de l'accumulateur

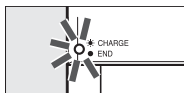

Chargement terminé

3 Insérez l'accumulateur et la carte mémoire.

Avant d'insérer ou de retirer l'accumulateur ou les cartes mémoire, vérifiez que le commutateur marche-arrêt est positionné sur **OFF**. Insérez l'accumulateur dans le sens indiqué, en l'utilisant pour maintenir le loquet orange appuyé sur le côté. Le loquet verrouille l'accumulateur en place lorsque ce dernier est entièrement inséré.

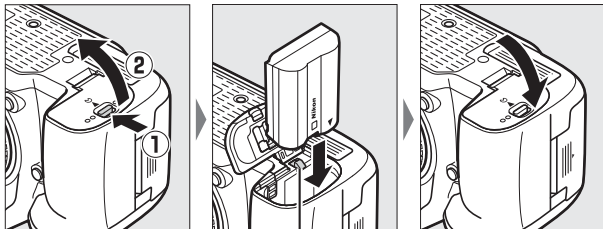

Loquet de l'accumulateur

Si vous n'utilisez qu'une seule carte mémoire, insérez-la dans le logement 1 (☞ 27). Insérez la carte mémoire jusqu'au déclic.

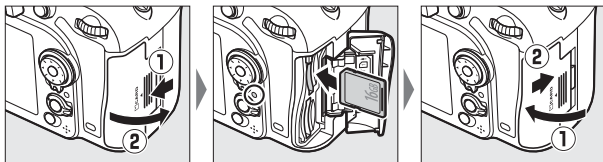

Accumulateur et chargeur

Lisez et suivez attentivement les avertissements indiqués en pages x-xiii et 330-332 de ce manuel.

4 Fixez un objectif.

Prenez soin d'éviter toute intrusion de poussière à l'intérieur de l'appareil photo lorsque vous retirez l'objectif ou le bouchon de boîtier. L'objectif utilisé la plupart du temps dans ce manuel à titre d'exemple est l'AF-S DX NIKKOR 18–105 mm f/3.5–5.6G ED VR.

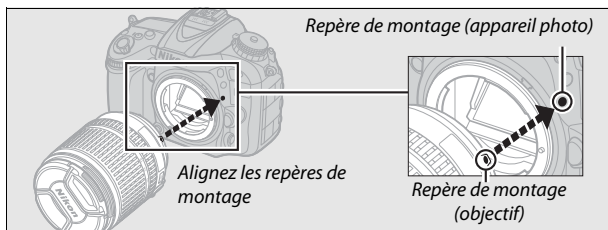
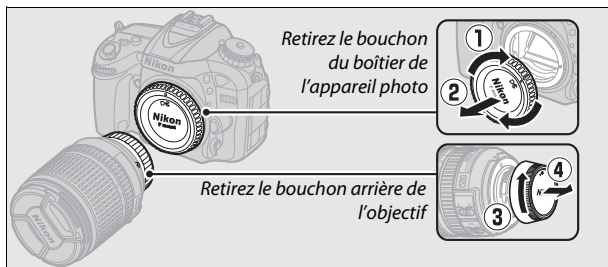

Veillez à retirer le bouchon de l'objectif avant de prendre des photos.

5 Mettez l'appareil photo sous tension.

L'écran de contrôle s'allume. Si c'est la première fois que vous allumez l'appareil photo, une boîte de dialogue de sélection de la langue apparaît.

Commutateur marche-arrêt

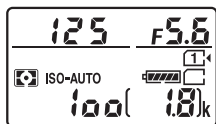
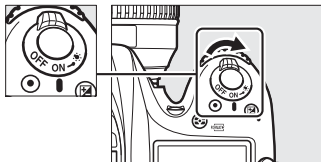

Écran de contrôle

Nettoyage du capteur d'image

L'appareil photo fait vibrer le capteur d'image afin de le dépoussiérer, à chaque mise sous tension et hors tension (☐ 321).

6 Choisissez une langue et réglez l'horloge de l'appareil photo.

Utilisez le sélecteur multidirectionnel et la commande **OK** pour sélectionner une langue et régler l'horloge de l'appareil photo. Lorsque vous réglez l'horloge de l'appareil photo, vous serez invité à choisir un fuseau horaire, un format de date et une option d'heure d'été avant de régler la date et l'heure ; notez que l'appareil photo dispose d'une horloge de 24 heures. Vous pouvez modifier à tout moment les paramètres de langue et de date/heure en utilisant les options **Langue (Language)** (☐ 290) et **Fuseau horaire et date** (☐ 290) du menu Configuration.

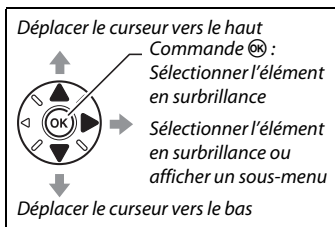

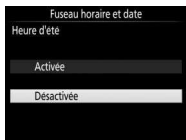
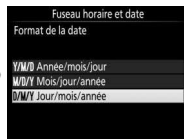
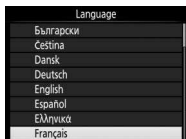

7 Réglez la netteté du viseur.

Faites pivoter la commande de réglage dioptrique jusqu'à ce que les délimiteurs de zone AF soient parfaitement nets. Faites attention de ne pas vous mettre accidentellement le doigt ou l'ongle dans l'œil lorsque vous utilisez la commande alors que votre œil se trouve à proximité du viseur.

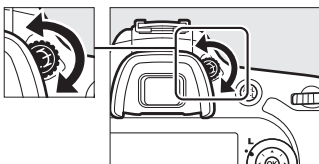

Affichage du viseur flou

Délimiteurs de zone AF

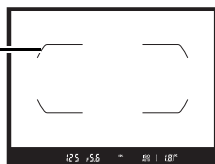

Affichage du viseur net

Vous pouvez désormais utiliser l'appareil photo. Rendez-vous page 30 pour obtenir des informations sur la prise de vue.

■ Niveau de charge de l'accumulateur

Le niveau de charge de l'accumulateur est indiqué sur l'écran de contrôle et dans le viseur.

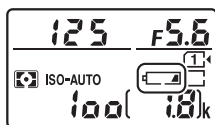

Écran de contrôle

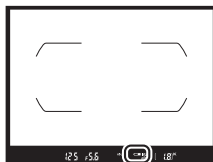

Viseur

Écran de contrôle	Viseur	Description
	—	Accumulateur entièrement chargé.
	—	Accumulateur partiellement déchargé.
	—	
	—	
		Niveau de charge de l'accumulateur faible. Rechargez l'accumulateur ou préparez un accumulateur de rechange.
 (dignote)	 (dignote)	Déclenchement désactivé. Rechargez ou remplacez l'accumulateur.

■ ■ Nombre de vues restantes

L'appareil photo possède deux logements pour carte mémoire : le logement 1 et le logement 2. Le logement 1 est destiné à la carte principale, la carte insérée dans le logement 2 ayant un rôle de sauvegarde ou jouant un rôle secondaire. Si vous sélectionnez le réglage par défaut

Débordement pour l'option **Rôle de la carte du logement 2** (☞ 82) lorsque deux cartes mémoire sont insérées, la carte du logement 2 n'est utilisée que lorsque la carte du logement 1 est pleine.

L'écran de contrôle indique le ou les logements qui contiennent actuellement une carte mémoire (l'exemple ci-contre indique les icônes affichées lorsqu'une carte est insérée dans chaque logement). Si la carte mémoire est pleine ou verrouillée ou si une erreur s'est produite, l'icône de la carte concernée clignote (☞ 344).

L'écran de contrôle et le viseur indiquent le nombre de photos pouvant être prises avec les réglages actuels (les valeurs supérieures à 1000 sont arrondies à la centaine inférieure la plus proche ; par exemple, 1,8 K s'affiche pour les valeurs comprises entre 1800 et 1899). Si vous avez inséré deux cartes mémoire, les affichages indiquent l'espace disponible sur la carte du logement 1.

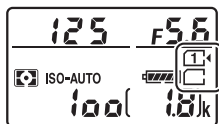
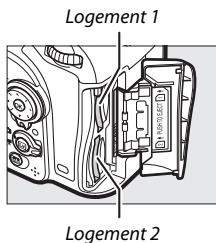

Écran de contrôle

Nombre de vues restantes

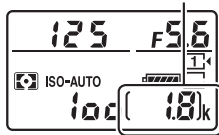

Écran de contrôle



Viseur

■ Retrait de l'accumulateur et des cartes mémoire

Retrait de l'accumulateur

Mettez l'appareil photo hors tension et ouvrez le volet du logement pour accumulateur. Appuyez sur le loquet de l'accumulateur dans le sens indiqué par la flèche pour libérer l'accumulateur, puis retirez-le à la main.

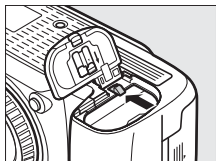

Retrait des cartes mémoire

Après avoir vérifié que le voyant d'accès est éteint, mettez l'appareil photo hors tension, ouvrez le volet du logement pour carte mémoire, appuyez sur la carte, puis relâchez-la (1). La carte peut alors être retirée manuellement (2).

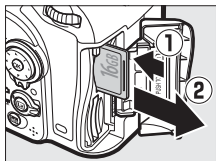

Cartes mémoire

- Après utilisation, les cartes mémoire peuvent être chaudes. Prenez les précautions nécessaires lors de leur retrait de l'appareil photo.
- Mettez l'appareil photo hors tension avant d'insérer ou de retirer une carte mémoire. Ne retirez pas les cartes mémoire de l'appareil photo, ne mettez pas l'appareil photo hors tension, ne retirez pas ou ne débranchez pas la source d'alimentation pendant le formatage ou l'enregistrement, l'effacement ou le transfert de données sur un ordinateur. Le non-respect de ces précautions peut entraîner la perte de données ou endommager l'appareil photo ou la carte.
- Ne touchez pas les contacts de la carte avec les doigts ou tout objet métallique.
- Ne pliez pas la carte, ne la faites pas tomber et évitez tout choc.
- N'exercez pas de pression sur l'enveloppe extérieure de la carte. Vous risqueriez d'endommager la carte.
- N'exposez pas la carte à l'eau, à la chaleur, à une humidité élevée ou à la lumière directe du soleil.
- Ne formatez pas les cartes mémoire dans un ordinateur.

☑ Carte mémoire absente

Si aucune carte mémoire n'est insérée, (- E -) s'affiche sur l'écran de contrôle et dans le viseur. Si l'appareil photo est mis hors tension avec un accumulateur chargé mais sans carte mémoire, (- E -) s'affiche sur l'écran de contrôle.

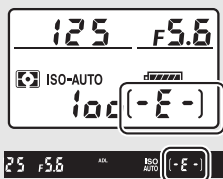

☑ Commutateur de protection en écriture

Les cartes mémoire SD sont dotées d'un commutateur de protection en écriture destiné à éviter la perte accidentelle de données. Lorsque ce commutateur est en position « verrouillage », il est impossible de formater la carte mémoire et d'effacer ou d'enregistrer des photos (un signal s'affiche sur le moniteur si vous essayez de déclencher). Pour déverrouiller la carte mémoire, faites glisser le commutateur vers la position « écriture ».

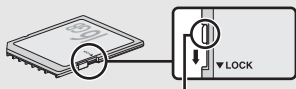

Commutateur de protection en écriture

■ Retrait de l'objectif

Vérifiez que l'appareil photo est éteint avant de retirer ou de remplacer un objectif. Pour retirer l'objectif, maintenez enfoncée la commande de déverrouillage de l'objectif (1) tout en faisant tourner l'objectif dans le sens des aiguilles d'une montre (2). Une fois l'objectif retiré, remettez en place les bouchons d'objectif et de boîtier.

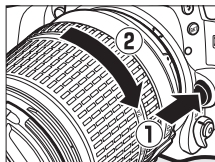



☑ Objectifs à microprocesseur et bague des ouvertures

En cas d'utilisation d'un objectif à microprocesseur doté d'une bague des ouvertures (□ 307), verrouillez l'ouverture sur l'ouverture minimale (valeur la plus grande).

Notions fondamentales de photographie et de visualisation

Photographie « Viser et photographier » (modes ^{AUTO} et et)



Cette section décrit les procédures de prise de vue en modes ^{AUTO} et . ^{AUTO} et  sont des modes automatiques où il suffit de viser et photographier et où la majorité des réglages est contrôlée par l'appareil photo en fonction des conditions de prise de vue.

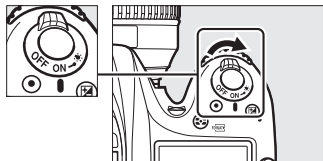

- 1 Mettez l'appareil photo sous tension.**
L'écran de contrôle s'allume.

Commutateur marche-arrêt



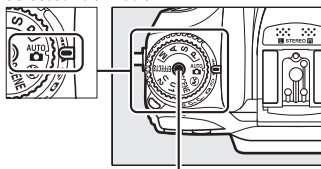

- 2** Tout en appuyant sur la commande de déverrouillage du sélecteur de mode située sur le dessus de l'appareil photo, positionnez le sélecteur de mode sur  ou .

Sélecteur de mode



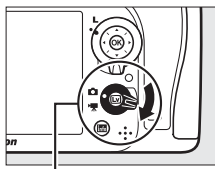

Commande de déverrouillage du sélecteur de mode

Vous pouvez cadrer les photos dans le viseur ou sur le moniteur (visée écran). Pour démarrer la visée écran, positionnez le sélecteur de visée écran sur  et appuyez sur la commande .

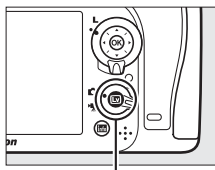

Sélecteur de visée écran



Commande 



Cadrage des photos dans le viseur



Cadrage des photos sur le moniteur (visée écran)

3 Préparez l'appareil photo.

Photographie à l'aide du viseur : lorsque vous cadrez une photo dans le viseur, tenez la poignée de votre main droite et soutenez le boîtier de l'appareil photo ou l'objectif avec votre main gauche. Calez les coudes contre le buste.



Visée écran : lorsque vous cadrez une photo sur le moniteur, tenez la poignée de votre main droite et soutenez l'objectif avec votre main gauche.



Cadrage des photos à la verticale

Tenez l'appareil photo dans la position illustrée ci-dessous pour cadrer les photos à la verticale.

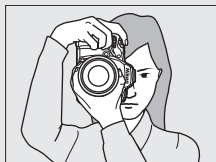

Cadrage des photos dans le viseur



Cadrage des photos sur le moniteur

4 Cadrez la photo.

Photographie à l'aide du viseur : cadrez la photo dans le viseur en plaçant le sujet principal dans les délimiteurs de zone AF.



Délimiteurs de zone AF

Visée écran : avec les réglages par défaut, l'appareil photo détecte automatiquement les visages et sélectionne le point AF. S'il ne détecte aucun visage, servez-vous du sélecteur multidirectionnel pour positionner le point AF sur le sujet principal.



Point AF

Utilisation d'un zoom

Utilisez la bague de zoom pour faire un zoom avant sur le sujet de telle sorte qu'il remplisse une plus grande zone du cadre, ou un zoom arrière pour augmenter la zone visible dans la photo finale (sélectionnez de plus longues focales sur l'échelle des focales de l'objectif pour faire un zoom avant, et des focales plus courtes pour faire un zoom arrière).

Zoom avant Zoom arrière

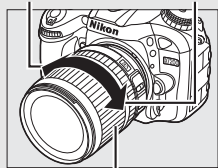

Bague de zoom

5 Appuyez sur le déclencheur à mi-course.



Photographie à l'aide du viseur : appuyez sur le déclencheur à mi-course pour effectuer la mise au point (l'illuminateur d'assistance AF peut s'allumer si le sujet est faiblement éclairé). Une fois la mise au point terminée, le point AF actif et l'indicateur de mise au point (●) s'affichent dans le viseur.

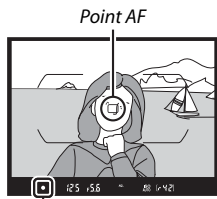

Indicateur de mise au point

Indicateur de mise au point	Description
●	La mise au point est faite sur le sujet.
▶	La mise au point se fait entre l'appareil photo et le sujet.
◀	La mise au point se fait derrière le sujet.
▶ ◀ (dignote)	L'appareil photo n'arrive pas à effectuer la mise au point avec l'autofocus. Reportez-vous à la page 96.

Visée écran : le point AF clignote en vert lorsque l'appareil effectue la mise au point. Lorsque l'appareil photo arrive à obtenir la mise au point, le point AF s'affiche en vert ; dans le cas contraire, il clignote en rouge.



Point AF

6 Prenez la photo.

Appuyez doucement sur le déclencheur jusqu'en fin de course pour prendre la photo. Le voyant d'accès de la carte mémoire s'allume et la photo s'affiche sur le moniteur pendant quelques secondes. *N'éjectez pas la carte mémoire, ni ne retirez ou débranchez la source d'alimentation tant que le voyant d'accès est allumé et que l'enregistrement n'est pas terminé.*

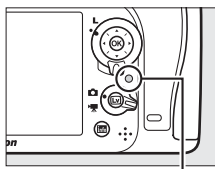

Voyant d'accès de la carte mémoire

Pour arrêter la visée écran, appuyez sur la commande **Lv**.

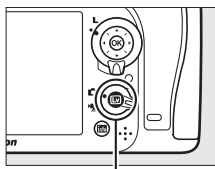

Commande **Lv**

Flash intégré

Si un éclairage supplémentaire est nécessaire pour obtenir une bonne exposition en mode **AUTO**, le flash intégré sort automatiquement lorsque vous appuyez à mi-course sur le déclencheur. Si le flash est sorti, les photos ne peuvent être prises que lorsque le témoin de disponibilité du flash (⚡) s'affiche. Si le témoin de disponibilité du flash n'apparaît pas, le flash est en cours de recyclage ; retirez votre doigt du déclencheur puis réessayez aussitôt.

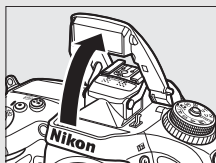

Viseur



Visée écran

Pour économiser l'énergie lorsque vous n'utilisez pas le flash, refermez-le en appuyant doucement vers le bas jusqu'à ce que le loquet s'enclenche.

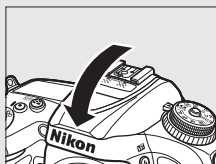

Temporisation du mode veille (photographie à l'aide du viseur)

L'affichage de l'indicateur du viseur et celui de la vitesse d'obturation et de l'ouverture, situé sur l'écran de contrôle, s'éteignent si aucune action n'est réalisée pendant environ six secondes, réduisant ainsi la consommation de l'accumulateur.



Appuyez sur le déclencheur à mi-course pour réactiver l'affichage. Le délai avant l'activation automatique du mode veille peut être sélectionné à l'aide du réglage personnalisé c2 (**Temporisation du mode veille**, □ 279).

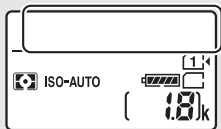

Système de mesure de l'exposition désactivé

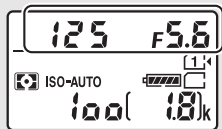

Système de mesure de l'exposition activé



Extinction du moniteur (visée écran)

Le moniteur s'éteint si aucune action n'est effectuée pendant environ dix minutes. La durée au bout de laquelle le moniteur s'éteint automatiquement peut être sélectionnée à l'aide du réglage personnalisé c4 (**Extinction du moniteur**, □ 279) > **Visée écran**.

Obturation du viseur

Pour éviter que la lumière qui s'infiltré par le viseur n'interfère avec les photos et l'exposition, l'ocillon en caoutchouc peut être retiré et le viseur couvert avec le protecteur d'oculaire fourni avant la prise de vue (□ 70).

Fonction Loupe en visée écran

Appuyez sur la commande  (**QUAL**) pour effectuer un zoom avant sur le point AF sélectionné, jusqu'à un grossissement maximal d'environ 19 x. Une fenêtre de navigation s'affiche dans un cadre gris en bas à droite du moniteur. Utilisez le sélecteur multidirectionnel pour repositionner le point AF ou appuyez sur  (**ISO**) pour effectuer un zoom arrière.

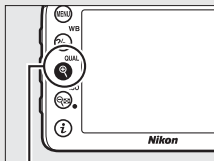

Commande  (**QUAL**)



Fenêtre de navigation

Exposition

En fonction de la scène, l'exposition peut différer de celle qui serait obtenue si le mode de visée écran n'était pas utilisé.

Prise de vue en visée écran

Bien qu'ils ne soient pas visibles sur la photo finale, des brèches, des franges de couleur, des effets de moiré et des taches lumineuses peuvent apparaître sur le moniteur, ainsi que des régions ou des bandes lumineuses dans certaines zones, en présence d'enseignes lumineuses à éclairage intermittent et autres sources lumineuses intermittentes, ou si le sujet est brièvement éclairé par un stroboscope ou une autre source lumineuse puissante et temporaire. En outre, des signes de distorsion peuvent apparaître avec des sujets mobiles, notamment si vous effectuez un filé panoramique horizontal ou si un objet traverse le cadre horizontalement à grande vitesse. Il est possible d'atténuer le scintillement et les effets de bande qui apparaissent sur le moniteur sous un éclairage fluorescent, à vapeur de mercure ou au sodium, à l'aide de l'option **Réduction du scintillement** (□ 290). Ces effets peuvent néanmoins être toujours perceptibles sur la photo finale, avec certaines vitesses d'obturation. Évitez de diriger l'appareil photo vers le soleil ou toute autre source de lumière puissante. Le non-respect de cette mise en garde risque d'endommager les circuits internes de l'appareil photo.

Notions fondamentales de visualisation

1 Appuyez sur la commande .

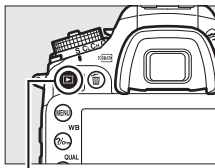

Une photo s'affiche sur le moniteur. La carte mémoire contenant la photo actuellement affichée est indiquée par une icône.



Commande .



2 Visualisez d'autres photos.

Vous pouvez visualiser d'autres photos en appuyant sur  ou .



Pour arrêter la visualisation et revenir en mode de prise de vue, appuyez sur le déclencheur à mi-course.

Affichage des images

Si **Activé** est sélectionné pour **Affichage des images** dans le menu Visualisation ( 267), les photos s'affichent automatiquement sur le moniteur pendant quelques secondes après la prise de vue.

Informations complémentaires

Reportez-vous à la page 233 pour en savoir plus sur le choix du logement pour carte mémoire.

Suppression de photos

Pour supprimer la photo affichée sur le moniteur, appuyez sur la commande  (FORMAT). *Veillez remarquer que les photos supprimées ne peuvent pas être récupérées.*

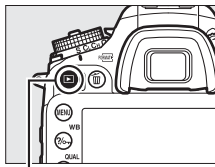

1 Affichez la photo.

Affichez la photo que vous souhaitez supprimer en suivant la procédure décrite à la page précédente.



Commande 

2 Supprimez la photo.

Appuyez sur la commande  (FORMAT). Une boîte de dialogue de confirmation apparaît ; appuyez de nouveau sur la commande  (FORMAT) pour supprimer la photo et revenir au mode de visualisation. Pour quitter sans supprimer la photo, appuyez sur .

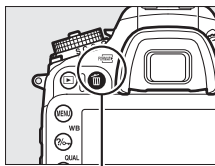

Commande  (FORMAT)



Effacer

Pour supprimer certaines photos (□ 248), toutes les photos prises à une date sélectionnée (□ 249) ou toutes les photos enregistrées dans un emplacement particulier sur l'une des cartes mémoire (□ 248), utilisez l'option **Effacer** du menu Visualisation.

Réglages adaptés au sujet ou à la situation (mode scène)

L'appareil photo offre une variété de modes « scène ». Lorsque vous choisissez un mode scène, les réglages sont automatiquement optimisés pour correspondre à la scène photographiée, facilitant ainsi la photographie créative. Il suffit donc de sélectionner un mode, de cadrer et de prendre la photo, comme décrit aux pages 30–35.

Pour afficher la scène actuellement sélectionnée, positionnez le sélecteur de mode sur **SCENE** et appuyez sur la commande **info**. Pour choisir une autre scène, tournez la molette de commande principale.

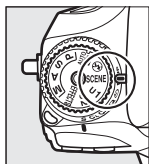

Sélecteur de mode





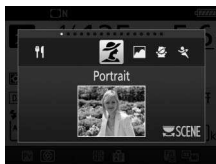





Molette de commande principale













Moniteur

Notez qu'il est impossible de modifier la scène en visée écran tant que le sélecteur de visée écran est positionné sur **■**.

■ Scènes

Option	Description
 Portrait	Utilisez ce mode pour réaliser des portraits aux tons chair doux et naturels. Si le sujet est éloigné de l'arrière-plan ou que vous utilisez un téléobjectif, les détails de l'arrière-plan seront adoucis pour conférer à la composition une sensation de profondeur.
 Paysage	Utilisez ce mode à la lumière du jour, pour réaliser des photos de paysages éclatantes. ^{1,2}
 Enfants	Utilisez ce mode pour réaliser des instantanés d'enfants. Les vêtements et les éléments de l'arrière-plan sont de couleur vive, tandis que les tons chair restent doux et naturels.
 Sport	Les vitesses d'obturation rapides figent le mouvement et permettent de réaliser des photos de pratiques sportives dynamiques, sur lesquelles le sujet principal ressort distinctement. ^{1,2}
 Gros plan	Utilisez ce mode pour faire des gros plans de fleurs, d'insectes et d'autres petits objets (un objectif macro peut être utilisé pour effectuer la mise au point à de très faibles distances).
 Portrait de nuit	Utilisez ce mode pour obtenir un équilibre naturel entre le sujet principal et l'arrière-plan des portraits réalisés sous un faible éclairage.
 Paysage de nuit	Ce mode permet de réduire le bruit et les couleurs non naturelles lors de la prise de vue de paysages de nuit, notamment l'éclairage des lampadaires et des enseignes lumineuses. ^{1,2}
 Fête/intérieur	Ce mode permet de restituer les effets d'éclairage de l'arrière-plan à l'intérieur. Utilisez ce mode pour les fêtes ou les autres scènes d'intérieur.
 Plage/neige	Ce mode permet de capturer la luminosité des étendues d'eau, de neige ou de sable. ^{1,2}

Option	Description
 Coucher de soleil	Ce mode permet de préserver les nuances des couchers et des levers de soleil. ^{1,2}
 Aurore/ crépuscule	Ce mode permet de préserver les couleurs des lumières naturelles douces, comme celles qui apparaissent avant le lever du jour ou après le coucher du soleil. ^{1,2}
 Animaux domestiques	Utilisez ce mode pour les portraits d'animaux en activité. ²
 Bougie	Ce mode convient pour les photos prises à l'éclairage d'une bougie. ¹
 Floraison	Utilisez ce mode pour photographier des champs de fleurs, des vergers en fleurs et tout autre paysage composé d'étendues de fleurs. ¹
 Couleurs d'automne	Ce mode permet de reproduire les couleurs vives rouges et jaunes des feuilles d'automne. ¹
 Aliments	Utilisez ce mode pour effectuer des photos d'aliments aux couleurs vives. Pour utiliser le flash, appuyez sur la commande  () afin de le libérer ( 146).

1 Le flash intégré est désactivé.

2 L'illuminateur d'assistance AF est désactivé.

Pour éviter les photos floues

Utilisez un trépied pour éviter d'obtenir des photos floues à des vitesses d'obturation lentes, en raison du bougé d'appareil.

Effets spéciaux

Vous pouvez utiliser des effets spéciaux pour les photos et les vidéos.

Pour afficher l'effet actuellement sélectionné, positionnez le sélecteur de mode sur **EFFECTS** et appuyez sur la commande **Info**. Pour choisir un autre effet, tournez la molette de commande principale.

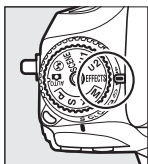

Sélecteur de mode





Molette de commande principale







Moniteur

Notez qu'il est impossible de modifier l'effet en visée écran tant que le sélecteur de visée écran est positionné sur .

■ Effets spéciaux

Option	Description
 Vision nocturne	Utilisez cet effet dans l'obscurité pour enregistrer des images monochromes en haute sensibilité (faites le point manuellement si l'appareil photo ne parvient pas à le faire automatiquement). ¹
 Dessin couleur	L'appareil photo détecte les contours des objets et colorie l'intérieur afin d'obtenir un effet d'esquisse en couleur. Cet effet peut être ajusté en mode de visée écran (□ 46). Notez que les vidéos enregistrées avec ce mode se lisent comme un diaporama composé d'une série d'images fixes.

Option	Description
 Effet miniature	Créez des photos dans lesquelles les scènes ressemblent à des maquettes. Cette option donne de meilleurs résultats lorsque la photo est prise d'un point de vue élevé. Les vidéos avec effet miniature sont lues à grande vitesse : environ 45 minutes de séquences enregistrées à 1920×1080/30 vps sont compressées en une vidéo sans son dont la lecture dure trois minutes environ. Cet effet peut être ajusté en mode de visée écran (☐ 47). ^{1,2}
 Couleur sélective	Toutes les couleurs, à l'exception de celles sélectionnées, sont enregistrées en noir et blanc. Cet effet peut être ajusté en mode de visée écran (☐ 49). ¹
 Silhouette	Silhouette détachée sur fond lumineux. ¹
 High-key	Utilisez ce mode avec des scènes lumineuses afin de créer des images dont la luminosité est accentuée. ¹
 Low-key	Utilisez ce mode avec des scènes sombres pour créer des images low-key dans lesquelles ressortent les hautes lumières. ¹





1 Le flash intégré est désactivé.

2 L'illuminateur d'assistance AF est désactivé.

Pour éviter les photos floues

Utilisez un trépied pour éviter d'obtenir des photos floues à des vitesses d'obturation lentes, en raison du bougé d'appareil.

NEF (RAW)

L'enregistrement NEF (RAW) n'est pas disponible en modes , ,  et .

Si l'option NEF (RAW) ou NEF (RAW)+JPEG est sélectionnée, les photos prises seront enregistrées au format JPEG. Les images JPEG créées avec l'option NEF (RAW)+JPEG seront enregistrées avec la qualité JPEG sélectionnée, tandis que les images créées avec l'option NEF (RAW) seront enregistrées au format JPEG de qualité « fine ».

Modes et

L'autofocus n'est pas disponible pendant l'enregistrement vidéo. La vitesse de rafraîchissement de l'affichage en visée écran et la cadence de prise de vue en modes de déclenchement continu ralentissent ; si vous utilisez l'autofocus en mode de visée écran, l'affichage de l'aperçu est brièvement interrompu.

Options disponibles en mode de visée écran

Les réglages de l'effet sélectionné s'effectuent sur l'affichage de visée écran mais ils s'appliquent ensuite aussi bien en photographie avec viseur ou visée écran qu'en enregistrement vidéo.

■ Dessin couleur



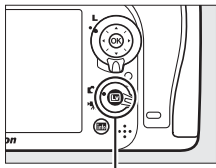

1 Sélectionnez la visée écran.

Appuyez sur la commande . La vue passant par l'objectif s'affiche sur le moniteur.





Commande 

2 Réglez les options.

Appuyez sur  pour afficher les options indiquées à droite. Appuyez sur  ou  pour mettre en surbrillance **Saturation** ou **Contours**, puis sur  ou  pour effectuer des modifications. Il est possible d'accentuer l'éclat des couleurs afin d'en augmenter la saturation, ou de le réduire afin de donner un aspect délavé, monochromatique, ainsi que d'augmenter ou de réduire l'épaisseur des contours. Si vous augmentez l'épaisseur des contours, vous obtiendrez également des couleurs plus saturées.



3 Appuyez sur .

Appuyez sur  pour quitter lorsque vous avez effectué les réglages. Pour reprendre la photographie avec le viseur, appuyez sur la commande .



1 Sélectionnez la visée écran.

Appuyez sur la commande **Lv**. La vue passant par l'objectif s'affiche sur le moniteur.

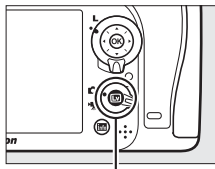

Commande **Lv**

2 Positionnez le point AF.

Utilisez le sélecteur multidirectionnel pour positionner le point AF dans la zone qui sera nette, puis appuyez sur le déclencheur à mi-course pour effectuer la mise au point. Pour que les options d'effet miniature ne soient temporairement plus affichées et pour agrandir l'image du moniteur afin de permettre une mise au point précise, appuyez sur **QUAL**. Appuyez sur **ISO** pour revenir à l'affichage de l'effet miniature.





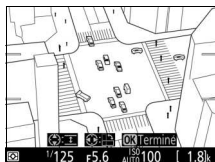

3 Affichez les options.

Appuyez sur **OK** pour afficher les options d'effet miniature.



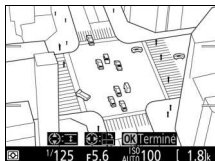

4 Réglez les options.

Appuyez sur  ou  pour choisir l'orientation de la zone qui sera nette et appuyez sur  ou  pour définir sa largeur.



5 Appuyez sur .

Appuyez sur  pour quitter lorsque vous avez effectué les réglages. Pour reprendre la photographie avec le viseur, appuyez sur la commande .



1 Sélectionnez la visée écran.

Appuyez sur la commande **Lv**. La vue passant par l'objectif s'affiche sur le moniteur.

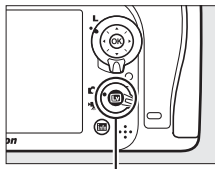

Commande **Lv**

2 Affichez les options.

Appuyez sur **OK** pour afficher les options de couleur sélective.





3 Sélectionnez une couleur.

Cadrez un objet dans le carré blanc situé au centre de l'affichage et appuyez sur **OK** pour choisir la couleur de l'objet qui sera conservée dans l'image finale (l'appareil photo risque d'avoir des difficultés à détecter des couleurs désaturées : choisissez une couleur saturée). Pour effectuer un zoom avant sur le centre de l'affichage afin de sélectionner plus précisément la couleur, appuyez sur **Q** (**QUAL**). Appuyez sur la commande **ISO** pour effectuer un zoom arrière.

Couleur sélectionnée



4 Choisissez la gamme de couleurs.

Appuyez sur  ou  pour augmenter ou réduire la gamme de teintes semblables qui seront incluses dans l'image finale. Choisissez une valeur comprise entre 1 et 7 ; notez que des teintes issues d'autres couleurs risquent d'être incluses si vous choisissez une valeur élevée.

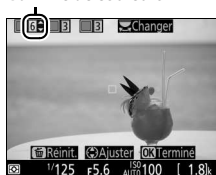

Gamme de couleurs



5 Sélectionnez d'autres couleurs.



Pour sélectionner d'autres couleurs, tournez la molette de commande principale afin de mettre en surbrillance l'une des trois



autres cases de couleur situées en haut du moniteur et répétez les étapes 3 et 4 pour sélectionner une autre couleur. Répétez l'opération pour une troisième couleur si vous le souhaitez. Pour désélectionner la couleur en surbrillance, appuyez sur  (FORMAT). Pour désélectionner toutes les couleurs, maintenez appuyé  (FORMAT). Une boîte de dialogue de confirmation s'affiche ; sélectionnez **Oui**.



6 Appuyez sur .

Appuyez sur  pour quitter lorsque vous avez effectué les réglages. Pendant la prise de vue, seuls les objets ayant les teintes sélectionnées sont enregistrés en couleur ; tous les autres sont enregistrés en noir et blanc. Pour reprendre la photographie avec le viseur, appuyez sur la commande .



Modes P, S, A et M

Les modes **P**, **S**, **A** et **M** offrent différents degrés de contrôle sur la vitesse d'obturation et l'ouverture.



Mode	Description
P	Auto programmé (☐ 52) : l'appareil photo règle la vitesse d'obturation et l'ouverture pour avoir la meilleure exposition possible. Recommandé pour les instantanés et toute autre situation où vous ne disposez pas de suffisamment de temps pour modifier les réglages.
S	Auto à priorité vitesse (☐ 53) : vous choisissez la vitesse d'obturation ; l'appareil photo sélectionne l'ouverture pour obtenir les meilleurs résultats. Vous pouvez ainsi figer l'action ou la rendre floue.
A	Auto à priorité ouverture (☐ 54) : vous choisissez l'ouverture ; l'appareil photo sélectionne la vitesse d'obturation pour obtenir les meilleurs résultats. Vous pouvez ainsi « flouter » l'arrière-plan ou au contraire obtenir un premier plan et un arrière-plan nets.
M	Manuel (☐ 56) : vous contrôlez à la fois la vitesse d'obturation et l'ouverture. Réglez la vitesse d'obturation sur pose B (b u l b) ou pose T (- -) pour réaliser des poses longues.

Types d'objectifs



En cas d'utilisation d'un objectif à microprocesseur doté d'une bague des ouvertures (☐ 307), verrouillez la bague des ouvertures sur l'ouverture minimale (valeur la plus grande). Les objectifs de type G et E ne sont pas dotés d'une bague des ouvertures.

Les objectifs sans microprocesseur ne peuvent être utilisés qu'en modes **A** (Auto à priorité ouverture) et **M** (Manuel), lorsque l'ouverture peut uniquement être sélectionnée à l'aide de la bague des ouvertures de l'objectif. Si vous sélectionnez un autre mode, le déclenchement est désactivé. Pour en savoir plus, reportez-vous à « Objectifs compatibles » (☐ 304).

P : Auto programmé

Avec ce mode, l'appareil photo règle automatiquement la vitesse d'obturation et l'ouverture selon un programme intégré afin d'assurer une exposition optimale dans la plupart des situations.

Décalage du programme

En mode **P**, vous pouvez sélectionner différentes combinaisons de vitesse d'obturation et d'ouverture en tournant la molette de commande principale lorsque le système de mesure de l'exposition est activé (« décalage du programme »). Tournez la molette vers la droite pour obtenir de grandes ouvertures (petites valeurs) et rendre l'arrière-plan flou ou pour obtenir des vitesses d'obturation rapides permettant de figer l'action. Tournez la molette vers la gauche pour obtenir de petites ouvertures (grandes valeurs) et augmenter la profondeur de champ, ou pour obtenir des vitesses d'obturation lentes permettant d'appliquer un effet de flou aux mouvements. Toutes les combinaisons produisent la même exposition. Lorsque le décalage du programme est activé, l'indicateur ( ou ) s'affiche. Pour rétablir la vitesse d'obturation et l'ouverture par défaut, tournez la molette de commande jusqu'à ce que l'indicateur disparaisse, choisissez un autre mode ou mettez l'appareil photo hors tension.



Molette de commande principale

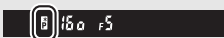

Viseur



Moniteur

S : Auto à priorité vitesse

En mode Auto à priorité vitesse, vous définissez vous-même la vitesse d'obturation tandis que l'appareil photo sélectionne automatiquement l'ouverture qui permettra d'obtenir une exposition optimale.

Pour choisir la vitesse d'obturation, tournez la molette de commande principale alors que le système de mesure de l'exposition est activé. Vous pouvez choisir une vitesse de « x 250 » ou une valeur comprise entre 30 s et $\frac{1}{8000}$ s.

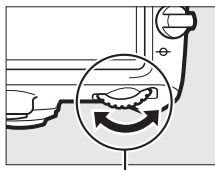

Molette de commande principale

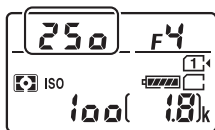

Écran de contrôle



Moniteur

Informations complémentaires

Reportez-vous à la page 343 pour en savoir plus sur l'action à effectuer si l'indicateur « bu l b » ou « - - » clignote à l'emplacement de la vitesse d'obturation.

A : Auto à priorité ouverture

En mode Auto à priorité ouverture, vous définissez vous-même l'ouverture tandis que l'appareil photo sélectionne automatiquement la vitesse d'obturation qui permettra d'obtenir une exposition optimale.

Pour choisir une ouverture comprise entre les valeurs minimale et maximale de l'objectif, tournez la molette de commande secondaire alors que le système de mesure de l'exposition est activé.

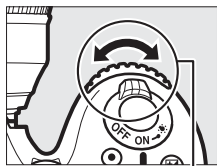

Molette de commande
secondaire

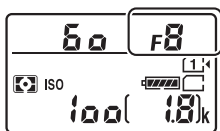

Écran de contrôle



Moniteur

Objectifs sans microprocesseur (308)

Utilisez la bague des ouvertures de l'objectif pour régler l'ouverture. Si vous avez indiqué l'ouverture maximale de l'objectif à l'aide de la rubrique **Objectif sans microprocesseur** du menu Configuration (224) lorsque l'appareil photo est équipé d'un objectif sans microprocesseur, l'ouverture actuelle s'affiche, arrondie à l'ouverture normalisée la plus proche. Sinon, les affichages de l'ouverture n'indiquent que l'écart (Δf), l'ouverture maximale s'affichant sous la forme $\Delta f 0$; pour connaître l'ouverture utilisée, référez-vous à la bague des ouvertures.

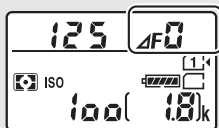

☑ **Aperçu de la profondeur de champ (photographie à l'aide du viseur)**

Pour obtenir un aperçu des effets de l'ouverture, maintenez appuyée la commande **Pv**. L'objectif se ferme à la valeur d'ouverture sélectionnée par l'appareil photo (modes **P** et **S**) ou à la valeur que vous avez choisie (modes **A** et **M**), ce qui vous permet d'avoir un aperçu de la profondeur de champ dans le viseur.

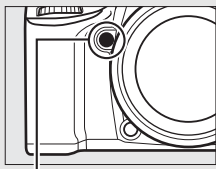

*Commande **Pv***

☑ **Réglage personnalisé e5—Mode lampe pilote (photographie à l'aide du viseur ;**

☐ 284)

Ce réglage permet de préciser si le flash intégré et les flashes optionnels autorisant le Système d'éclairage créatif Nikon (CLS ; ☐ 311) émettent, ou non, un éclair pilote lorsque vous appuyez sur la commande **Pv**.

M : Manuel

En mode d'exposition Manuel, vous sélectionnez à la fois la vitesse d'obturation et l'ouverture. Lorsque le système de mesure de l'exposition est activé, tournez la molette de commande principale pour choisir la vitesse d'obturation et la molette de commande secondaire pour choisir l'ouverture. Vous pouvez régler la vitesse d'obturation sur « x 250 » ou sur une valeur comprise entre 30 s et $\frac{1}{8000}$ s, ou encore maintenir l'obturateur ouvert indéfiniment pour une exposition de longue durée (b u l b ou - -, 58). Vous pouvez choisir pour l'ouverture une valeur comprise entre les valeurs minimale et maximale de l'objectif. Servez-vous des indicateurs d'exposition pour vérifier l'exposition.

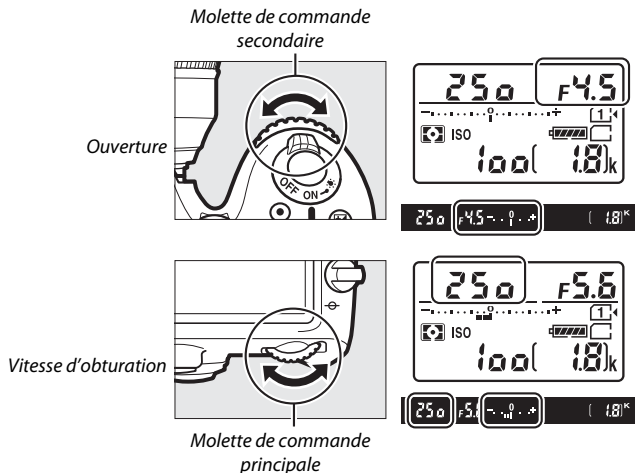

Objectifs AF Micro NIKKOR

Si vous utilisez un posemètre externe, vous ne devez prendre en compte le ratio d'exposition que lorsque vous réglez l'ouverture à l'aide de la bague de l'objectif.

Indicateurs d'exposition

Si une vitesse d'obturation autre que la pose B ou la pose T est sélectionnée, les indicateurs d'exposition signalent si la photo sera sous-exposée ou surexposée avec les réglages actuels. Selon l'option choisie pour le réglage personnalisé b2 (**Incrément de l'exposition**, □ 278), le niveau de sous-exposition ou de surexposition est indiqué par incréments de $\frac{1}{3}$ IL ou $\frac{1}{2}$ IL. Si les limites du système de mesure de l'exposition sont dépassées, les indicateurs d'exposition et les affichages de la vitesse d'obturation (modes P et A) et/ou de l'ouverture (modes P et S) clignotent.

	Réglage personnalisé b2 défini sur $\frac{1}{3}$ IL		
	Exposition optimale	Sous-exposition de $\frac{1}{3}$ IL	Surexposition de 2 IL
Écran de contrôle			
Viseur (photographie à l'aide du viseur)			
Moniteur (visée écran)			

Informations complémentaires

Pour en savoir plus sur l'inversion des indicateurs afin que les valeurs négatives s'affichent à droite et les positives à gauche, reportez-vous au réglage personnalisé f8 (**Inverser les indicateurs**, □ 286).

Poses longues (mode M uniquement)

Sélectionnez les vitesses d'obturation suivantes pour des expositions prolongées de lumières en mouvements, d'étoiles, de scènes nocturnes et de feux d'artifice.

- **Pose B (b, L, B)** : l'obturateur reste ouvert tant que vous appuyez sur le déclencheur. Pour éviter d'obtenir des photos floues, utilisez un trépied, une télécommande radio sans fil (en option) (☐ 160, 319) ou une télécommande filaire (en option) (☐ 319).
- **Pose T (-)** : démarrez l'exposition à l'aide du déclencheur de l'appareil photo ou de celui d'une télécommande, télécommande filaire ou télécommande radio sans fil (disponibles en option). L'obturateur reste ouvert jusqu'à ce que vous appuyiez sur le déclencheur une seconde fois.



*Durée de l'exposition : 35 s
Ouverture : f/25*

Avant de commencer la prise de vue, montez l'appareil photo sur un trépied ou posez-le sur une surface plane et stable. Pour éviter que la lumière qui s'infiltré par le viseur ne soit visible sur la photo ou n'interfère avec l'exposition, retirez l'ocillon en caoutchouc et couvrez le viseur avec le protecteur d'oculaire fourni (☐ 70). Notez que du bruit (taches lumineuses, pixels lumineux répartis de manière aléatoire ou voile) risque d'être présent en cas d'exposition prolongée. Vous pouvez atténuer les taches lumineuses et le voile en choisissant **Activée** pour l'option **Réduction du bruit** du menu Prise de vue photo (☐ 271).

1 Positionnez le sélecteur de mode sur M.

Sélecteur de mode

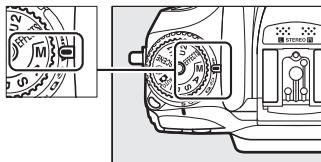

2 Choisissez une vitesse d'obturation.

Lorsque le système de mesure de l'exposition est activé, tournez la molette de commande principale pour choisir la pose B (bulb).



Molette de commande principale

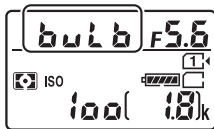

Écran de contrôle



Moniteur

3 Prenez la photo.

Après avoir effectué la mise au point, appuyez jusqu'en fin de course sur le déclencheur de l'appareil photo, de la télécommande radio sans fil ou de la télécommande filaire (disponibles en option). Relâchez le déclencheur une fois l'exposition terminée.

- 1** Positionnez le sélecteur de mode sur M.

Sélecteur de mode

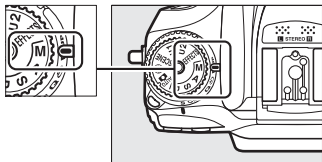

- 2** Choisissez une vitesse d'obturation.

Lorsque le système de mesure de l'exposition est activé, tournez la molette de commande principale vers la gauche pour choisir la pose T (- -).



Molette de commande principale

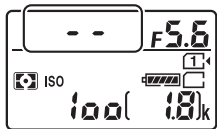

Écran de contrôle



Moniteur

- 3** Ouvrez l'obturateur.

Après avoir effectué la mise au point, appuyez jusqu'en fin de course sur le déclencheur de l'appareil photo ou de la télécommande, télécommande filaire ou télécommande radio sans fil (disponibles en option).

- 4** Fermez l'obturateur.

Répétez l'opération effectuée en 3.

Télécommandes ML-L3

Si vous avez l'intention d'utiliser une télécommande ML-L3, sélectionnez un mode de télécommande (**Télécommande temporisée**,

Télécommande instantanée ou **Levée du miroir**) à l'aide de l'option **Mode de télécommande (ML-L3)** du menu Prise de vue photo (☐ 156).

Notez que si vous utilisez une télécommande ML-L3, les photos seront prises en pose T même si vous avez sélectionné la pose B/b ou L/b.

L'exposition démarre au moment où vous appuyez sur le déclencheur de la télécommande et s'arrête au bout de 30 minutes ou lorsque vous appuyez à nouveau sur le déclencheur.

Réglages utilisateur : modes U1 et U2

Vous pouvez attribuer les réglages les plus fréquemment utilisés aux positions **U1** et **U2** du sélecteur de mode.

Enregistrement des réglages de l'utilisateur

- 1** **Sélectionnez un mode.**
Positionnez le sélecteur de mode sur le mode souhaité.

Sélecteur de mode

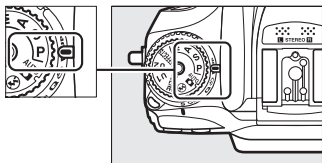

- 2** **Modifiez les réglages.**

Modifiez comme vous le souhaitez le décalage du programme (mode **P**), la vitesse d'obturation (modes **S** et **M**), l'ouverture (modes **A** et **M**), la correction de l'exposition et du flash, le mode de flash, le point AF, la mesure, les modes autofocus et de zone AF, le bracketing et les réglages des menus Prise de vue et Réglages personnalisés.

Réglages utilisateur

Les réglages suivants ne peuvent pas être enregistrés en position **U1** ou **U2**.

Menu Prise de vue photo :

- Réinitialiser menu PDV photo
- Dossier de stockage
- Zone d'image
- Gérer le Picture Control
- Mode de télécommande (ML-L3)
- Surimpression
- Intervallomètre

Menu Prise de vue vidéo :

- Réinitialiser menu Prise de vue vidéo
- Zone d'image
- Gérer le Picture Control
- Accélééré

3 Sélectionnez **Enregistrer réglages utilisateur.**

Appuyez sur la commande **MENU** pour afficher les menus. Mettez en surbrillance **Enregistrer réglages utilisateur** dans le menu Configuration et appuyez sur **OK**.

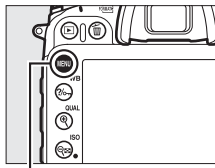

Commande **MENU**



4 Sélectionnez **Enregistrer sous U1** ou **Enregistrer sous U2.**

Mettez en surbrillance **Enregistrer sous U1** ou **Enregistrer sous U2** et appuyez sur **OK**.

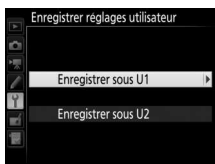

5 Enregistrez les réglages utilisateur.

Mettez en surbrillance **Enregistrer les réglages** et appuyez sur **OK** pour attribuer les réglages sélectionnés aux étapes 1 et 2 à la position du sélecteur de mode, sélectionnée à l'étape 4.

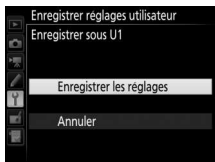

Rappel des réglages de l'utilisateur

Positionnez simplement le sélecteur de mode sur **U1** pour rappeler les réglages attribués à **Enregistrer sous U1**, ou sur **U2** pour rappeler les réglages attribués à **Enregistrer sous U2**.

Sélecteur de mode

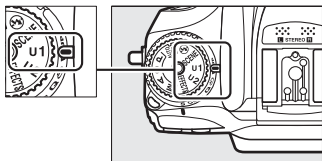

Réinitialisation des réglages de l'utilisateur

Pour redonner à **U1** ou **U2** leurs valeurs par défaut :

1 Sélectionnez Réinitialiser régl. utilisateur.

Appuyez sur la commande **MENU** pour afficher les menus. Mettez en surbrillance **Réinitialiser régl. utilisateur** dans le menu Configuration et appuyez sur **OK**.

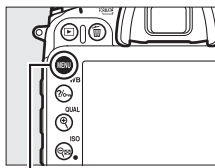

Commande **MENU**



2 Sélectionnez Réinitialiser U1 ou Réinitialiser U2.

Mettez en surbrillance **Réinitialiser U1** ou **Réinitialiser U2** et appuyez sur **OK**.

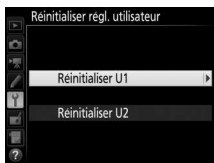

3 Réinitialisez les réglages utilisateur.

Mettez en surbrillance **Réinitialiser** et appuyez sur **OK**.

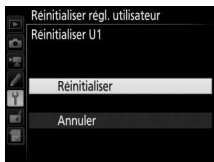

Mode de déclenchement

Choix d'un mode de déclenchement

Pour choisir un mode de déclenchement, appuyez sur la commande de déverrouillage du sélecteur du mode de déclenchement et tournez le sélecteur du mode de déclenchement jusqu'au réglage souhaité.

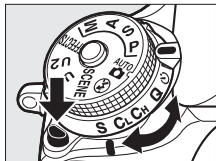

Mode	Description
S	Vue par vue : l'appareil prend une photo chaque fois que vous appuyez sur le déclencheur.
CL	Continu basse vitesse : tant que vous maintenez le déclencheur appuyé, l'appareil prend des photos à la cadence sélectionnée pour le réglage personnalisé d2 (Continu basse vitesse , □ 67, 280). Notez qu'une seule photo sera prise si le flash se déclenche.
CH	Continu haute vitesse : tant que vous maintenez le déclencheur appuyé, l'appareil enregistre les photos à la cadence indiquée à la page 67. Utilisez cette option pour les sujets actifs. Notez qu'une seule photo sera prise si le flash se déclenche.
Q	Déclenchement silencieux : comme pour le mode vue par vue, sauf que le miroir ne revient pas en place tant que vous maintenez le déclencheur appuyé, ce qui vous permet de contrôler le moment du déclic du miroir, qui est également plus silencieux qu'en mode vue par vue. De plus, le signal sonore ne retentit pas quelle que soit l'option sélectionnée pour le réglage personnalisé d1 (Signal sonore ; □ 280).
	Retardateur : prenez des photos avec le retardateur (□ 69).
MUP	Levée du miroir : choisissez ce mode pour réduire le bougé de l'appareil photo lorsque vous photographiez avec un téléobjectif ou en gros plan, ou dans des situations dans lesquelles le moindre mouvement de l'appareil photo peut entraîner des photos floues (□ 71).

Cadence de prise de vue

La cadence en continu (basse et haute vitesse) dépend de l'option sélectionnée pour la zone d'image (☐ 73) et, si vous avez choisi une option NEF (RAW), elle dépend également de la profondeur d'échantillonnage (☐ 80). Le tableau ci-dessous indique les cadences approximatives avec un accumulateur EN-EL15 entièrement chargé, en mode AF continu, en mode Manuel ou Auto à priorité vitesse, avec une vitesse d'obturation de $\frac{1}{250}$ s ou plus rapide et avec les autres réglages définis sur leurs valeurs par défaut.

Zone d'image	Qualité d'image	Cadence de prise de vue approximative	
		CL	CH
DX (24×16)	JPEG/NEF (RAW) 12 bits	1–6 vps	6 vps
	NEF (RAW) 14 bits	1–5 vps	5 vps
1,3× (18×12)	JPEG/NEF (RAW) 12 bits	1–6 vps	7 vps
	NEF (RAW) 14 bits		6 vps

Les cadences de prise de vue peuvent ralentir avec des ouvertures très petites (grandes valeurs) ou avec des vitesses d'obturation lentes, lorsque la réduction de vibration (disponible avec les objectifs VR) ou le réglage automatique de la sensibilité (☐ 102) est activé, lorsque la charge de l'accumulateur est faible, lorsqu'un objectif sans microprocesseur est utilisé ou lorsque **Bague des ouvertures** est sélectionné pour le réglage personnalisé f5 (**Perso. molettes commande**) > **Réglage de l'ouverture** (☐ 285). La cadence maximale en visée écran est 3,7 vps.

🔧 Mémoire tampon

L'appareil photo est doté d'une mémoire tampon servant à stocker temporairement les images, ce qui permet de poursuivre la prise de vue pendant l'enregistrement des photos sur la carte mémoire. La cadence de prise de vue ralentit lorsque la mémoire tampon est pleine (r42).

Une estimation du nombre de photos pouvant être stockées dans la mémoire tampon en fonction des réglages sélectionnés est indiquée à l'emplacement du compteur de vues, lorsque l'on appuie sur le déclencheur. L'illustration ci-dessous indique un espace libre de 42 photos environ dans la mémoire tampon.

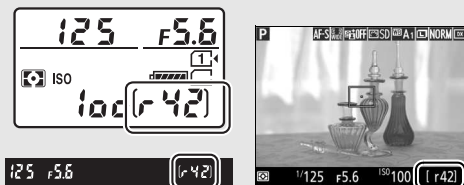

Pendant l'enregistrement des photos sur la carte mémoire, le voyant d'accès de la carte mémoire s'allume. En fonction des conditions de prise de vue et des performances de la carte mémoire, l'enregistrement peut prendre de quelques secondes à quelques minutes. *Ne retirez pas la carte mémoire, ni ne retirez ou débranchez la source d'alimentation tant que le voyant d'accès n'est pas éteint.* Si l'appareil photo est mis sous tension alors qu'il reste des données dans la mémoire tampon, il ne s'éteindra pas tant que toutes les images présentes dans la mémoire tampon ne seront pas enregistrées. Si l'accumulateur est déchargé alors que des images se trouvent encore dans la mémoire tampon, le déclenchement est désactivé et les images sont transférées vers la carte mémoire.

🔧 Visée écran

Si un mode de déclenchement continu est utilisé en visée écran, les photos s'affichent à la place de la vue passant par l'objectif tant que vous appuyez sur le déclencheur.

🔧 Informations complémentaires

Pour en savoir plus sur le choix du nombre maximal de photos pouvant être prises en une seule rafale, reportez-vous au réglage personnalisé d3 (**Nombre de vues maximal**, □ 280). Pour en savoir plus sur le nombre de vues pouvant être prises en une seule rafale, reportez-vous à la page 380.

Mode retardateur (☺)

Le retardateur permet de réduire le bougé de l'appareil photo ou de réaliser des autoportraits.

1 Installez l'appareil photo sur un trépied.

Installez l'appareil photo sur un trépied ou posez-le sur une surface plane et stable.

2 Sélectionnez le mode retardateur.

Appuyez sur la commande de déverrouillage du sélecteur du mode de déclenchement et positionnez le sélecteur du mode de déclenchement sur ☺.

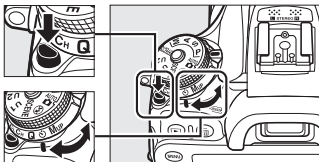

Sélecteur du mode de déclenchement

3 Cadrez la photo et effectuez la mise au point.

Le retardateur ne peut pas être utilisé si l'appareil photo ne parvient pas à effectuer la mise au point en mode AF ponctuel ou dans d'autres situations où il est impossible de déclencher.



4 Démarrez le retardateur.

Appuyez sur le déclencheur jusqu'en fin de course pour démarrer le retardateur. Le témoin du retardateur se met à clignoter. Deux secondes avant la prise de vue, le témoin du retardateur s'arrête de clignoter. Le déclenchement a lieu environ dix secondes après le démarrage du retardateur.





Pour annuler le retardateur avant d'avoir pris la photo, positionnez le sélecteur du mode de déclenchement sur un autre réglage.

Obturation du viseur

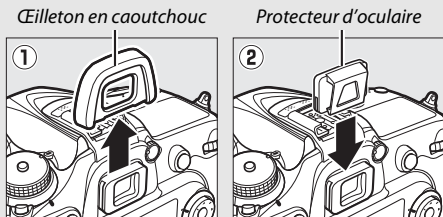
Si vous photographiez sans utiliser le viseur, retirez l'ocillon en caoutchouc (①) et insérez le protecteur d'oculaire fourni comme indiqué (②). Cela empêche la lumière passant par le viseur d'être visible sur les photos ou d'interférer avec l'exposition. Tenez fermement l'appareil photo lorsque vous retirez le protecteur d'oculaire.



Utilisation du flash intégré

Avant de prendre une photo avec le flash dans un mode nécessitant l'ouverture manuelle du flash, appuyez sur la commande  (**Flash**) pour libérer le flash et attendez que l'indicateur () s'affiche (□ 146). La prise de vue est interrompue si vous libérez le flash après le démarrage du retardateur. Notez qu'une seule photo est prise lorsque le flash se déclenche, quel que soit le nombre de vues sélectionnées pour le réglage personnalisé c3 (**Retardateur** ; □ 279).

Informations complémentaires

Pour en savoir plus sur la sélection de la temporisation du retardateur, du nombre de vues prises et de l'intervalle entre les vues, reportez-vous au réglage personnalisé c3 (**Retardateur** ; □ 279). Pour en savoir plus sur la sélection du signal sonore à émettre pendant l'utilisation du retardateur, reportez-vous au réglage personnalisé d1 (**Signal sonore** ; □ 280).

Mode levée du miroir (MUP)

Choisissez ce mode pour réduire l'effet de flou provoqué par le bougé de l'appareil photo lorsque le miroir est levé. Pour utiliser le mode levée du miroir, appuyez sur la commande de déverrouillage du sélecteur du mode de déclenchement et positionnez le sélecteur du mode de déclenchement sur **MUP** (levée du miroir).

Commande de déverrouillage du sélecteur du mode de déclenchement

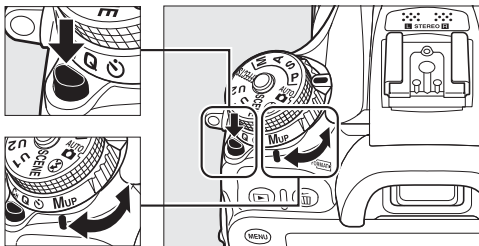

Sélecteur du mode de déclenchement

Après avoir appuyé sur le déclencheur à mi-course pour effectuer la mise au point et régler l'exposition, appuyez jusqu'en fin de course. Le viseur ou le moniteur s'éteint ; si vous photographiez à l'aide du viseur, le miroir se lève. Pour prendre la photo, appuyez à nouveau à fond sur le déclencheur. Lorsque la prise de vue est terminée, la visée écran reprend ou (photographie à l'aide du viseur) le miroir s'abaisse.

Levée du miroir

Lorsque le miroir est levé, vous ne pouvez pas cadrer avec le viseur et la mise au point automatique et la mesure ne sont pas effectuées.

Mode levée du miroir

Une photo est prise automatiquement si aucune opération n'est effectuée pendant environ 30 s après la levée du miroir.



Pour éviter les photos floues

Pour éviter tout effet de flou dû au bougé de l'appareil photo, appuyez doucement sur le déclencheur ou utilisez une télécommande filaire (en option) (☐ 319). Pour en savoir plus sur l'utilisation de la télécommande ML-L3 (en option) en mode levée du miroir, reportez-vous à la page 156. L'utilisation d'un trépied est recommandée.

Options d'enregistrement des images

Zone d'image

Vous avez le choix entre la zone d'image **DX (24×16)** et la zone d'image **1,3× (18×12)**.

Option	Description
 DX (24×16)	Les photos sont enregistrées avec une zone d'image de 23,5 × 15,6 mm (format DX).
 1,3× (18×12)	Les photos sont enregistrées avec une zone d'image de 18,8 × 12,5 mm, ce qui crée un effet téléobjectif et évite de devoir changer d'objectif. L'appareil photo peut également enregistrer davantage d'images par seconde en prise de vue en continu ( 67).

Affichage du viseur

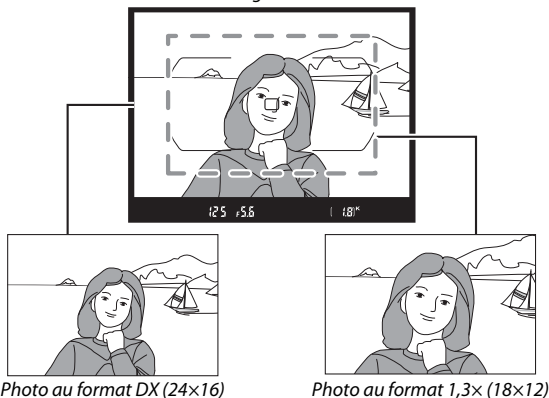

Zone d'image

L'option sélectionnée s'affiche.

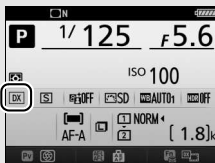

Affichage des informations



Affichage de prise de vue

Affichage du viseur

L'affichage du viseur correspondant au recadrage DX 1,3x est représenté ci-contre. L'icône  apparaît dans le viseur lorsque le recadrage DX 1,3x est sélectionné.



Recadrage DX 1,3x

Informations complémentaires

Reportez-vous à la page 168 pour obtenir des informations sur les recadrages disponibles lorsque le sélecteur de visée écran est positionné sur . Reportez-vous à la page 380 pour obtenir des informations sur le nombre de photos pouvant être stockées avec les différents réglages de zone d'image.

Il est possible de sélectionner la zone d'image à l'aide de l'option **Zone d'image** des menus Prise de vue ou bien en appuyant sur une commande et en tournant une molette de commande.

■ Menu Zone d'image

- 1 Sélectionnez Zone d'image.**
Mettez en surbrillance **Zone d'image** dans l'un des menus Prise de vue et appuyez sur **OK**.



- 2 Modifiez les réglages.**
Choisissez une option et appuyez sur **OK**.
Le recadrage sélectionné s'affiche dans le viseur (**OK** 74).

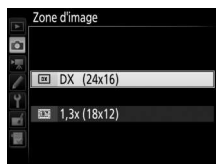

✍ Taille d'image

La taille d'image dépend de l'option sélectionnée pour la zone d'image (**OK** 81).

■ Commandes de l'appareil photo

Si vous photographiez à l'aide du viseur, vous pouvez également sélectionner la zone d'image avec la commande **Fn** et les molettes de commande.

1 Attribuez la sélection de la zone d'image à une commande de l'appareil photo.

Sélectionnez **Choisir la zone d'image** comme option « Sollicitation + molette cde » pour la commande de votre choix, dans le menu Réglages personnalisés. La sélection de la zone d'image peut être attribuée à la commande **Fn** (réglage personnalisé f2, **Régler la commande Fn**, □ 284), à la commande **Pv** (réglage personnalisé f3, **Régler commande d'aperçu**, □ 285) ou à la commande **AE-L/AF-L** (réglage personnalisé f4, **Régler commande AE-L/AF-L**, □ 285).

2 Utilisez la commande sélectionnée pour choisir la zone d'image.

Vous pouvez sélectionner la zone d'image en appuyant sur la commande sélectionnée et en tournant la molette de commande principale ou secondaire jusqu'à l'apparition du recadrage souhaité dans le viseur (□ 74).

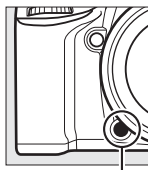

Commande **Fn**



Molette de commande principale

Vous pouvez voir l'option actuellement sélectionnée en appuyant sur cette commande afin d'afficher la zone d'image sur l'écran de contrôle, dans le viseur ou sur le moniteur.

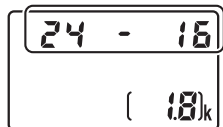

Qualité et taille d'image

La qualité et la taille des images déterminent ensemble l'espace occupé par chaque photo sur la carte mémoire. Les images plus grandes et de meilleure qualité peuvent être imprimées à un format supérieur, mais nécessitent aussi plus de mémoire, ce qui signifie que l'on en stocke moins sur la carte mémoire (☐ 380).

Qualité d'image

Choisissez un format de fichier et un taux de compression (qualité d'image).

Option	Type de fichier	Description
NEF (RAW)	NEF	Les données brutes du capteur d'image sont enregistrées telles quelles. Il est possible de modifier certains réglages comme la balance des blancs et le contraste après la prise de vue.
JPEG fine	JPEG	Les images sont enregistrées au format JPEG à un taux de compression d'environ 1 : 4 (qualité supérieure).*
JPEG normal		Les images sont enregistrées au format JPEG à un taux de compression d'environ 1 : 8 (qualité normale).*
JPEG basic		Les images sont enregistrées au format JPEG à un taux de compression d'environ 1 : 16 (qualité inférieure).*
NEF (RAW) + JPEG fine	NEF/ JPEG	Deux images sont enregistrées : l'une au format NEF (RAW) et l'autre au format JPEG de qualité supérieure.
NEF (RAW) + JPEG normal		Deux images sont enregistrées : l'une au format NEF (RAW) et l'autre au format JPEG de qualité normale.
NEF (RAW) + JPEG basic		Deux images sont enregistrées : l'une au format NEF (RAW) et l'autre au format JPEG de qualité inférieure.

* **Priorité à la taille** sélectionnée pour la **Compression JPEG**. Le taux de compression est approximatif ; le taux réel varie selon la sensibilité (ISO) et la scène enregistrée.

Vous pouvez sélectionner la qualité d'image en appuyant sur la commande **QUAL** et en tournant la molette de commande principale jusqu'à l'apparition du réglage souhaité sur l'affichage des informations.

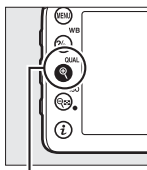

Commande
QUAL



Molette de
commande principale



Affichage des informations

Images NEF (RAW)

L'option de taille d'image sélectionnée n'a pas d'impact sur la taille des images NEF (RAW). Il est possible de créer des copies JPEG des images NEF (RAW) à l'aide de Capture NX-D ou d'autres logiciels, ou bien à l'aide de l'option **Traitement NEF (RAW)** du menu Retouche (☐ 295).

NEF + JPEG

Lorsque vous visualisez des photos prises au format NEF (RAW) + JPEG sur l'appareil photo alors qu'une seule carte mémoire est insérée, seule l'image JPEG s'affiche. Si les deux copies sont enregistrées sur la même carte mémoire, toutes deux seront supprimées lorsque vous effacerez la photo. Si la copie JPEG est enregistrée sur une carte mémoire séparée à l'aide de l'option **Rôle de la carte du logement 2 > RAW logmt 1 - JPEG logmt 2**, la suppression de la copie JPEG n'effacera pas l'image NEF (RAW).

+ NEF (RAW)



Si l'option + **NEF (RAW)** est attribuée à la commande **Fn** à l'aide du réglage personnalisé f2 (**Régler la commande Fn**,  284) > **Sollicitation** et qu'une option JPEG est sélectionnée comme qualité d'image, une copie NEF (RAW) est enregistrée avec la photo suivante, prise après avoir appuyé sur la commande **Fn** (le réglage de qualité d'origine est rétabli lorsque vous relâchez le déclencheur). Pour quitter sans enregistrer de copie NEF (RAW), appuyez à nouveau sur la commande **Fn**.

Menu Prise de vue photo

Vous pouvez également modifier la qualité d'image à l'aide de l'option **Qualité d'image** du menu Prise de vue photo ( 268).



■ Compression JPEG

Pour choisir le type de compression des images JPEG, mettez en surbrillance **Compression JPEG** dans le menu Prise de vue photo et appuyez sur .

Option	Description
 Priorité à la taille	Les images sont compressées pour produire une taille de fichier relativement uniforme.
 Qualité optimale	Qualité d'image optimale. La taille du fichier dépend de la scène enregistrée.

■ Type

Pour choisir le type de compression des images NEF (RAW), mettez en surbrillance **Enregistrement NEF (RAW) > Type** dans le menu Prise de vue photo et appuyez sur .





Option	Description
ON  Compression sans perte	Les images NEF sont compressées à l'aide d'un algorithme réversible qui réduit la taille du fichier d'environ 20–40% sans incidence sur la qualité d'image.
ON  Compression	Les images NEF sont compressées à l'aide d'un algorithme non réversible qui réduit la taille du fichier d'environ 35–55% sans pratiquement aucun effet sur la qualité d'image.

■ Échantillonnage NEF (RAW)

Pour choisir la profondeur d'échantillonnage des images NEF (RAW), mettez en surbrillance **Enregistrement NEF (RAW) > Échantillonnage NEF (RAW)** dans le menu Prise de vue photo et appuyez sur .

Option	Description
12-bit 12 bits	Les images NEF (RAW) sont enregistrées avec une profondeur d'échantillonnage de 12 bits.
14-bit 14 bits	Les images NEF (RAW) sont enregistrées avec une profondeur d'échantillonnage de 14 bits, ce qui produit des fichiers plus grands qu'avec une profondeur d'échantillonnage de 12 bits, mais qui augmente les données de couleur enregistrées.

Taille d'image

La taille d'image est mesurée en pixels. Choisissez entre  Large,  Moyenne ou  Petite (notez que la taille d'image dépend de l'option sélectionnée pour **Zone d'image**,  73) :

Zone d'image	Option	Taille (pixels)	Taille d'impression (cm)*
DX (24×16)	Large	6000 × 4000	50,8 × 33,9
	Moyenne	4496 × 3000	38,1 × 25,4
	Petite	2992 × 2000	25,3 × 16,9
1,3× (18×12)	Large	4800 × 3200	40,6 × 27,1
	Moyenne	3600 × 2400	30,5 × 20,3
	Petite	2400 × 1600	20,3 × 13,5

* Taille approximative pour une impression à 300 ppp. La taille d'impression en pouces est égale à la taille d'image en pixels divisée par la résolution d'imprimante en **points par pouce** (ppp) ; 1 pouce = environ 2,54 cm).

Vous pouvez sélectionner la taille d'image en appuyant sur la commande  (**QUAL**) et en tournant la molette de commande secondaire jusqu'à l'apparition du réglage souhaité sur l'affichage des informations.

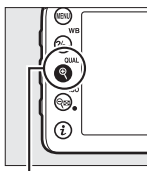

Commande
 (**QUAL**)

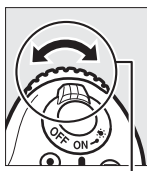

Molette de
commande
secondaire



Affichage des
informations

Menu Prise de vue photo

Vous pouvez également régler la taille d'image à l'aide de l'option **Taille d'image** du menu Prise de vue photo ( 269).

Utilisation de deux cartes mémoire

Si deux cartes mémoire sont insérées dans l'appareil photo, vous pouvez utiliser la rubrique **Rôle de la carte du logement 2** du menu Prise de vue photo pour choisir la fonction de la carte du logement 2. Vous avez le choix entre **Débordement** (la carte du logement 2 est utilisée uniquement si la carte du logement 1 est pleine), **Sauvegarde** (chaque image est enregistrée deux fois, une fois sur la carte du logement 1 et à nouveau sur la carte du logement 2), et **RAW logmt 1 - JPEG logmt 2** (identique à **Sauvegarde**, sauf que les copies NEF/RAW des photos enregistrées avec les paramètres NEF/RAW + JPEG sont enregistrées uniquement sur la carte du logement 1 et que les copies JPEG sont enregistrées uniquement sur la carte du logement 2).

« Sauvegarde » et « RAW logmt 1 - JPEG logmt 2 »

L'appareil photo indique le nombre de vues restantes sur la carte ayant le moins de mémoire. Le déclenchement est désactivé si l'une des deux cartes est pleine.

Enregistrement de vidéos

Si deux cartes mémoire sont insérées dans l'appareil photo, vous pouvez sélectionner le logement utilisé pour enregistrer les vidéos à l'aide de l'option **Destination** du menu Prise de vue vidéo (☐ 273).

Mise au point

La mise au point se règle automatiquement (voir ci-dessous) ou manuellement (☐ 97). Vous pouvez également sélectionner le collimateur pour la mise au point automatique (point AF) ou la mise au point manuelle (☐ 89) ou encore mémoriser la mise au point afin de recomposer la photo après avoir effectué la mise au point (☐ 93).

Autofocus

Pour utiliser l'autofocus, positionnez le sélecteur du mode de mise au point sur **AF**.

Sélecteur du mode de mise au point

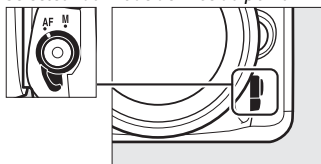

Mode autofocus

Vous pouvez sélectionner l'un des modes autofocus suivants lorsque vous photographiez à l'aide du viseur :

Mode	Description
AF-A	AF automatique : l'appareil photo sélectionne automatiquement le mode autofocus ponctuel si le sujet est immobile et le mode autofocus continu si le sujet est en mouvement.
AF-S	AF ponctuel : pour les sujets immobiles. La mise au point est mémorisée lorsque vous appuyez sur le déclencheur à mi-course. Avec les réglages par défaut, il n'est possible de déclencher que si l'indicateur de mise au point (●) est affiché (<i>priorité à la mise au point</i> ; ☐ 276).
AF-C	AF continu : pour les sujets en mouvement. L'appareil photo effectue la mise au point en continu tant que vous appuyez sur le déclencheur à mi-course ; si le sujet bouge, l'appareil active <i>le suivi de mise au point</i> (☐ 85) afin d'anticiper la distance finale du sujet et d'ajuster la mise au point en fonction. Avec les réglages par défaut, il est possible de déclencher quel que soit l'état de la mise au point (<i>priorité au déclenchement</i> ; ☐ 276).

Vous pouvez sélectionner l'un des modes autofocus suivants en visée écran :

Mode	Description
AF-S	AF ponctuel : pour les sujets immobiles. La mise au point est mémorisée lorsque vous appuyez sur le déclencheur à mi-course.
AF-F	AF permanent : pour les sujets mobiles. L'appareil photo effectue la mise au point en continu jusqu'à ce que vous appuyiez sur le déclencheur. La mise au point est mémorisée lorsque vous appuyez sur le déclencheur à mi-course.

Vous pouvez sélectionner le mode autofocus en appuyant sur la commande de mode AF et en tournant la molette de commande principale jusqu'à l'apparition du réglage souhaité.

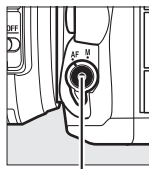

Commande de mode AF



Molette de commande principale



Écran de contrôle



Viseur



Moniteur

Suivi de mise au point (photographie à l'aide du viseur)

En mode **AF-C** ou lorsque l'autofocus continu est sélectionné en mode **AF-A**, l'appareil photo active le suivi de mise au point si le sujet se déplace vers l'appareil ou s'il s'en éloigne tant que vous appuyez sur le déclencheur à mi-course. L'appareil photo peut ainsi suivre la mise au point tout en essayant de prévoir l'emplacement du sujet au moment du déclenchement.

Informations complémentaires

Pour en savoir plus sur l'utilisation de la priorité à la mise au point en mode AF continu, reportez-vous au réglage personnalisé a1 (**Priorité en mode AF-C**, □ 276). Pour en savoir plus sur l'utilisation de la priorité au déclenchement en mode AF ponctuel, reportez-vous au réglage personnalisé a2 (**Priorité en mode AF-S**, □ 276). Reportez-vous au réglage personnalisé f5 (**Perso. molettes commande**) > **Fonctions par défaut** (□ 285) afin d'en savoir plus sur l'utilisation de la molette de commande secondaire pour choisir le mode de mise au point.

Mode de zone AF

Le mode de zone AF contrôle la façon dont l'appareil photo sélectionne le point AF. Les options suivantes sont disponibles lorsque vous photographiez à l'aide du viseur :

- **AF point sélectif** : sélectionnez le point AF comme décrit à la page 89 ; l'appareil photo effectue la mise au point sur le sujet se trouvant uniquement dans le point AF sélectionné. À utiliser pour les sujets immobiles.
- **AF zone dynamique** : sélectionnez le point AF comme décrit à la page 89. En modes de mise au point **AF-A** et **AF-C**, l'appareil photo effectue la mise au point en fonction des informations provenant des points AF voisins si le sujet quitte brièvement le point sélectionné. Le nombre de points AF dépend du mode sélectionné :
 - **AF zone dynamique 9 points** : choisissez cette option lorsque vous avez le temps de composer la photo ou si vos sujets se déplacent de façon prévisible (par exemple, des coureurs à pied ou des voitures sur une piste).
 - **AF zone dynamique 21 points** : choisissez cette option pour photographier des sujets au déplacement imprévisible (par exemple, des joueurs de football).
 - **AF zone dynamique 51 points** : choisissez cette option pour photographier des sujets qui se déplacent rapidement et sont difficiles à cadrer dans le viseur (par exemple, des oiseaux).

- **Suivi 3D** : sélectionnez le point AF comme décrit à la page 89. En modes de mise au point **AF-A** et **AF-C**, l'appareil photo suit les sujets qui quittent le point AF sélectionné et choisit de nouveaux points AF selon la nécessité. À utiliser pour composer rapidement des photos avec des sujets au déplacement latéral erratique (par exemple, des joueurs de tennis). Si le sujet quitte le viseur, relâchez le déclencheur et recomposez la photo en positionnant le sujet dans le point AF sélectionné.



- **AF zone automatique** : l'appareil photo détecte le sujet et sélectionne le point AF automatiquement (si le sujet photographié comporte un visage, l'appareil photo est capable de le différencier de l'arrière-plan, ce qui permet d'améliorer la détection du sujet).



Les points AF actifs s'allument brièvement une fois la mise au point effectuée ; en mode **AF-C** ou si l'autofocus continu est sélectionné en mode **AF-A**, le point AF principal reste allumé après l'extinction des autres points AF.

Suivi 3D

Lorsque vous appuyez sur le déclencheur à mi-course, les couleurs de la zone environnant le point AF sont mémorisées par l'appareil photo. Par conséquent, le suivi 3D peut ne pas produire les résultats voulus avec des sujets de la même couleur que l'arrière-plan ou qui occupent une très petite zone du cadre.

Vous pouvez sélectionner les modes de zone AF suivants en visée écran :

- **AF priorité visage** : utilisez ce mode pour réaliser des portraits. L'appareil photo détecte les visages et effectue automatiquement la mise au point sur ceux-ci ; le sujet sélectionné est indiqué par un double cadre jaune (si plusieurs visages sont détectés, l'appareil photo fait la mise au point sur le sujet le plus proche ; pour choisir un autre sujet, utilisez le sélecteur multidirectionnel). Si l'appareil photo n'arrive plus à détecter le sujet (par exemple, si le sujet a détourné son regard), le cadre disparaît.





- **AF zone large** : ce mode permet d'effectuer des prises de vues à main levée de paysages et de sujets autres que des portraits.



- **AF zone normale** : ce mode permet de mettre au point un emplacement particulier de la vue. L'utilisation d'un trépied est recommandée.



-  **AF suivi du sujet** : servez-vous du sélecteur multidirectionnel pour positionner le point AF sur le sujet et appuyez sur  pour activer le suivi. Le point AF suit le sujet sélectionné au fur et à mesure de ses déplacements dans la vue. Pour arrêter le suivi, appuyez de nouveau sur . Remarque : il est possible que l'appareil photo ne puisse pas faire le suivi dans les situations suivantes : si le sujet se déplace rapidement, sort de la vue ou est obscurci par d'autres objets, si sa taille, sa couleur ou sa luminosité changent manifestement, s'il est trop petit, trop grand, trop lumineux, trop sombre ou de couleur ou de luminosité similaires à celles de l'arrière-plan.



Sélection manuelle du point AF

Le sélecteur multidirectionnel permet de sélectionner le point AF. Positionnez le loquet de verrouillage du sélecteur de mise au point sur **L** pour désactiver la sélection manuelle du point AF.

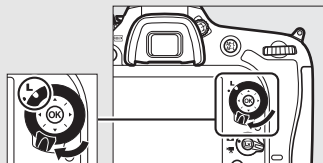

Loquet de verrouillage du sélecteur de mise au point

Vous pouvez sélectionner le mode de zone AF en appuyant sur la commande de mode AF et en tournant la molette de commande secondaire jusqu'à l'apparition du réglage souhaité.

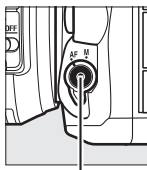

Commande de mode AF

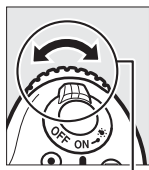

Molette de commande secondaire



Écran de contrôle

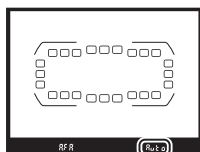

Viseur



Moniteur

Mode de zone AF (photographie à l'aide du viseur)

Le mode de zone AF s'affiche sur l'écran de contrôle et dans le viseur.

Mode de zone AF	Écran de contrôle	Viseur
AF point sélectif	S	S
AF zone dynamique 9 points *	d 9	d 9
AF zone dynamique 21 points *	d21	d21
AF zone dynamique 51 points *	d51	d51
Suivi 3D	3d	3d
AF zone automatique	Aut	Aut a



* Seul le point AF actif s'affiche dans le viseur. Les autres points AF fournissent des informations permettant d'aider l'appareil photo à effectuer la mise au point.

✔ Utilisation de l'autofocus en visée écran

Utilisez un objectif AF-S. Il n'est pas forcément possible d'obtenir les résultats souhaités avec d'autres objectifs ou téléconvertisseurs. Notez qu'en mode de visée écran, l'autofocus est plus lent et le moniteur peut s'éclaircir ou s'assombrir lorsque l'appareil photo effectue la mise au point. Le point AF peut parfois s'afficher en vert même si l'appareil photo ne parvient pas à effectuer la mise au point. Dans les situations suivantes, il se peut que l'appareil photo ne parvienne pas à effectuer la mise au point :

- Le sujet contient des lignes parallèles au bord horizontal de la vue
- Le sujet manque de contraste
- Le sujet cadré dans le point AF comporte des zones de luminosité très contrastées, ou comprend une lumière ponctuelle, une enseigne lumineuse ou toute autre source à luminosité variable
- Un phénomène de scintillement ou un effet de bande apparaît sous les lampes fluorescentes, à vapeur de mercure ou de sodium ou tout autre éclairage similaire
- Un filtre en croix (étoile) ou tout autre filtre spécial est utilisé
- Le sujet est plus petit que le point AF
- Le sujet est principalement composé de formes géométriques régulières (des volets ou une rangée de fenêtres sur un gratte-ciel, par exemple)
- Le sujet se déplace

✔ Sélection du point AF

Sauf en mode AF suivi du sujet, vous pouvez sélectionner le point AF central en appuyant sur . En mode AF suivi du sujet, le sujet du suivi s'active si vous appuyez sur . La sélection manuelle du point AF n'est pas disponible en mode AF zone automatique ou si un visage est détecté lorsque AF priorité visage est sélectionné en visée écran.

Informations complémentaires

Photographie à l'aide du viseur : pour choisir quand le point AF s'éclaire, reportez-vous au réglage personnalisé a5 (**Affichage des points AF**) > **Éclairage du point AF** (☐ 277). Pour choisir si la sélection du point AF s'effectue « en boucle », reportez-vous au réglage personnalisé a6 (**Rotation du point AF**, ☐ 277). Pour définir le nombre de points AF qui peuvent être sélectionnés à l'aide du sélecteur multidirectionnel, reportez-vous au réglage personnalisé a7 (**Nombre de points AF**, ☐ 277). Pour choisir des points AF distincts selon l'orientation de l'appareil photo (horizontale ou verticale), reportez-vous au réglage personnalisé a8 (**Points AF selon l'orientation**, ☐ 277).

Photographie à l'aide du viseur/visée écran : reportez-vous au réglage personnalisé f5 (**Perso. molettes commande**) > **Fonctions par défaut** (☐ 285) pour en savoir plus sur l'utilisation de la molette de commande principale pour choisir le mode de zone AF.

Mémorisation de la mise au point

La mémorisation de la mise au point permet de modifier la composition, une fois la mise au point obtenue, et ainsi d'effectuer la mise au point sur un sujet qui ne se trouve pas dans un point AF de la composition finale. Si l'appareil photo ne parvient pas à effectuer la mise au point à l'aide de l'autofocus (☞ 96), vous pouvez également utiliser la mémorisation de la mise au point pour recomposer la photo après avoir effectué la mise au point sur un autre sujet situé à la même distance que le sujet souhaité. La mémorisation de la mise au point est plus efficace lorsqu'une option autre que AF zone automatique est sélectionnée comme mode de zone AF (☞ 86).

1 Effectuez la mise au point.

Positionnez le sujet dans le point AF sélectionné et appuyez sur le déclencheur à mi-course pour activer la mise au point. Vérifiez que l'indicateur de mise au point (●) s'affiche dans le viseur (photographie à l'aide du viseur) ou que le point AF est vert (visée écran).



Photographie à l'aide du viseur



Visée écran

2 Mémorisez la mise au point.

Modes de mise au point AF-A et AF-C

(photographie à l'aide du viseur) : tout en maintenant le déclencheur enfoncé à mi-course (①), appuyez sur la commande AE-L/AF-L (②) pour mémoriser la mise au point. La mise au point reste mémorisée tant que vous appuyez sur la commande AE-L/AF-L , même si vous relâchez le déclencheur.

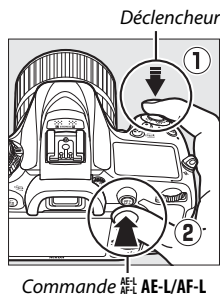

AF-S (photographie à l'aide du viseur) et visée écran : la mise au point est mémorisée automatiquement et le reste jusqu'à ce que vous relâchiez le déclencheur. Vous pouvez également mémoriser la mise au point en appuyant sur la commande AE-L/AF-L (voir ci-dessus).

3 Recomposez et prenez la photo.

La mise au point reste mémorisée entre les prises de vues si vous maintenez le déclencheur appuyé à mi-course (**AF-S** et visée écran) ou la commande

AE-L/AF-L appuyée, ce qui permet de prendre plusieurs photos à la suite avec le même réglage de mise au point.



Photographie à l'aide du viseur



Visée écran

Ne modifiez pas la distance entre l'appareil photo et le sujet pendant la mémorisation de la mise au point. Si le sujet se déplace, effectuez à nouveau la mise au point en fonction de la nouvelle distance.

Informations complémentaires

Si vous appuyez sur la commande **AE-L/AF-L** à l'étape 2, l'exposition est également mémorisée (☐ 107). Reportez-vous au réglage personnalisé f4 (**Régler commande AE-L/AF-L**, ☐ 285) pour choisir le rôle joué par la commande **AE-L/AF-L**.

Optimisation des résultats avec l'autofocus

L'autofocus (mise au point automatique) fonctionne mal dans les conditions décrites ci-dessous. Le déclenchement peut être désactivé si l'appareil photo n'arrive pas à effectuer la mise au point dans ces conditions, ou bien l'indicateur de mise au point (●) peut s'afficher et l'appareil photo émettre un son, permettant le déclenchement alors que le sujet n'est pas net. Dans ces cas, utilisez la mise au point manuelle (□ 97) ou la mémorisation de mise au point (□ 93) pour effectuer la mise au point sur un autre sujet se trouvant à égale distance, puis recomposez la photo.

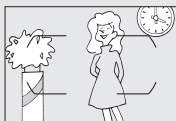

Il y a très peu ou pas du tout de contraste entre le sujet et l'arrière-plan.

Exemple : le sujet est de la même couleur que l'arrière-plan.



Le point AF contient des objets situés à différentes distances de l'appareil photo.

Exemple : le sujet est à l'intérieur d'une cage.



Le sujet est entouré de motifs géométriques réguliers.

Exemple : des volets ou une rangée de fenêtres sur un gratte-ciel.



Le point AF contient certaines zones de luminosité très contrastées.

Exemple : la moitié du sujet est située à l'ombre.



Les objets situés à l'arrière-plan paraissent plus grands que le sujet.

Exemple : un bâtiment apparaît dans le cadre derrière le sujet.

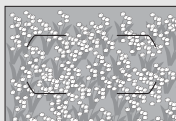

Le sujet contient trop de petits détails.

Exemple : un champ de fleurs ou d'autres sujets de petite taille ou à faible variation de luminosité.

Mise au point manuelle

Vous pouvez effectuer la mise au point manuellement avec les objectifs qui ne permettent pas le fonctionnement de l'autofocus (objectifs NIKKOR non AF) ou si l'autofocus ne produit pas les résultats souhaités (☞ 96).

- **Objectifs AF** : positionnez le commutateur du mode de mise au point de l'objectif (si présent) et le sélecteur du mode de mise au point de l'appareil photo sur **M**.

Sélecteur du mode de mise au point

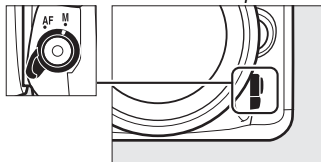

☑ Objectifs AF

N'utilisez pas d'objectifs AF avec le commutateur du mode de mise au point de l'objectif positionné sur **M** et le sélecteur du mode de mise au point de l'appareil photo réglé sur **AF**. Vous risquez sinon d'endommager l'appareil photo ou l'objectif. Cette consigne ne concerne pas les objectifs AF-S, qui peuvent être utilisés en mode **M** sans qu'il n'y ait besoin de positionner le sélecteur du mode de mise au point de l'appareil photo sur **M**.

- **Objectifs à mise au point manuelle** : faites la mise au point manuellement.

Pour effectuer la mise au point manuellement, tournez la bague de mise au point de l'objectif jusqu'à ce que le sujet soit net. Vous pouvez prendre des photos à n'importe quel instant, que l'image soit nette ou non.

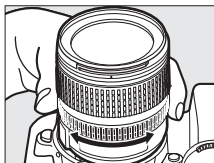

■ Télémètre électronique (photographie à l'aide du viseur)

L'indicateur de mise au point du viseur permet de vérifier si la mise au point est correcte sur le sujet situé dans le collimateur sélectionné (parmi les 51 collimateurs de mise au point possibles). Une fois le sujet placé dans le collimateur sélectionné, appuyez sur le déclencheur à



mi-course et tournez la bague de mise au point de l'objectif jusqu'à ce que l'indicateur de mise au point (●) s'affiche. Notez qu'avec les sujets répertoriés page 96, il est possible que l'indicateur de mise au point s'affiche parfois alors que la mise au point est incorrecte. Vérifiez la mise au point dans le viseur avant de prendre la photo. Pour en savoir plus sur l'utilisation du télémètre électronique avec les téléconvertisseurs AF-S/AF-I (en option), reportez-vous à la page 307.

■ Position du plan focal

Pour déterminer la distance entre votre sujet et l'appareil photo, effectuez la mesure à partir du repère du plan focal (☉) situé sur le boîtier de l'appareil photo. La distance entre le plan d'appui de la monture d'objectif et le plan focal est de 46,5 mm.

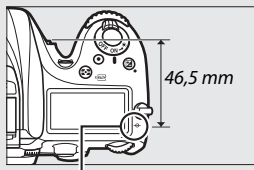

Repère du plan focal

■ Visée écran

Appuyez sur la commande  (QUAL) pour effectuer un zoom avant et faire une mise au point précise en visée écran (☐ 38).

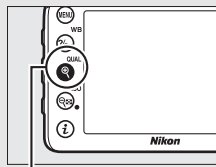

Commande  (QUAL)

Sensibilité (ISO)

Il est possible de modifier la sensibilité de l'appareil photo à la lumière selon la quantité de lumière disponible. Vous avez le choix parmi des réglages compris entre 100 ISO et 25600 ISO par incréments équivalant à $\frac{1}{3}$ IL. Les modes Auto, Scène et Effets spéciaux offrent également une option **AUTO**, qui permet à l'appareil photo de régler la sensibilité automatiquement en fonction des conditions d'éclairage. Les réglages Hi Noir et Blanc 1 (équivalant à 51200 ISO) et Hi Noir et Blanc 2 (équivalant à 102400 ISO) sont également disponibles, mais notez que les photos prises avec l'un de ces deux réglages sont enregistrées en monochrome à l'aide des options sélectionnées pour **Régler le Picture Control** > **Monochrome** dans le menu Prise de vue photo (☰ 130). Plus la sensibilité est élevée, moins il faut de lumière pour prendre une photo, ce qui permet d'utiliser des vitesses d'obturation plus rapides ou des ouvertures plus petites.

Modes	Options
P, S, A, M	100–25600 ISO ; Hi Noir et Blanc 1 et Hi Noir et Blanc 2
	Automatique
Autres modes de prise de vue	Automatique ; 100–25600 ISO

Vous pouvez régler la sensibilité en appuyant sur la commande  (ISO) et en tournant la molette de commande principale jusqu'à l'apparition du réglage souhaité.

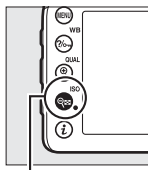

Commande 
(ISO)



Molette de
commande
principale

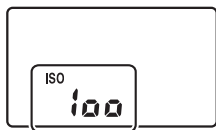

Écran de contrôle



Viseur



Affichage des informations

Menu Prise de vue photo

Vous pouvez régler la sensibilité (ISO) à partir du menu Prise de vue photo. Sélectionnez **Réglage de la sensibilité** dans le menu Prise de vue photo pour modifier les paramètres de sensibilité des photos (☐ 271).

Visée écran

En visée écran, la valeur sélectionnée s'affiche sur le moniteur.

■ Hi Noir et Blanc 1/Hi Noir et Blanc 2

En modes **P**, **S**, **A** et **M**, Hi Noir et Blanc 1 et Hi Noir et Blanc 2 peuvent être sélectionnés à l'aide de l'option **Réglage de la sensibilité** (☑ 271) > **Sensibilité** du menu Prise de vue photo.

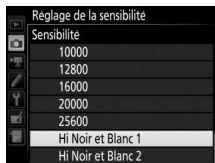

☑ Réglage Hi via cde ISO et molette

Si vous choisissez **Activé** pour **Réglage de la sensibilité** > **Réglage Hi via cde ISO et molette** (☑ 271), vous pouvez sélectionner Hi Noir et Blanc 1 ou Hi Noir et Blanc 2 en appuyant sur la commande **ISO** et en tournant la molette de commande principale. Si vous choisissez **Désactivé** pour **Réglage Hi via cde ISO et molette** alors que Hi Noir et Blanc 1 ou Hi Noir et Blanc 2 est sélectionné, la rotation de la molette de commande principale restera sans effet, mais vous pourrez toujours régler la sensibilité à partir des menus.

☑ Restrictions des réglages Hi Noir et Blanc 1 et Hi Noir et Blanc 2

Notez les restrictions suivantes lorsque vous utilisez le réglage Hi Noir et Blanc 1 ou Hi Noir et Blanc 2 :

- Il n'est pas possible de modifier la qualité et la taille d'image lorsque Hi Noir et Blanc 1 ou Hi Noir et Blanc 2 est sélectionné. Si **NEF (RAW)** est sélectionné comme qualité d'image, les photos prises seront enregistrées au format JPEG de qualité « fine ». Si une option NEF (RAW) + JPEG est sélectionnée, seule l'image JPEG sera enregistrée.
- Le réglage automatique de la sensibilité (☑ 102), le D-Lighting actif (☑ 139), le mode HDR (☑ 141), la surimpression (☑ 211) et la fonction Accélééré (☑ 171) ne sont pas disponibles.

☑ Informations complémentaires

Pour en savoir plus sur la sélection de la valeur d'incrément pour la sensibilité, reportez-vous au réglage personnalisé b1 (**Incrément de la sensibilité** ; ☑ 278). Pour en savoir plus sur le réglage de la sensibilité sans avoir recours à la commande **ISO**, reportez-vous au réglage personnalisé d8 (**Réglage simple de la sensibilité** ; ☑ 281). Pour en savoir plus sur l'utilisation de l'option **Réduction du bruit ISO** des menus Prise de vue afin de réduire le bruit aux sensibilités élevées, reportez-vous aux pages 271 et 275.

Réglage automatique de la sensibilité

(Modes P, S, A et M uniquement)

Si **Activé** est sélectionné pour **Réglage de la sensibilité** > **Contrôle sensibilité auto.** du menu Prise de vue photo, la sensibilité (ISO) est automatiquement modifiée s'il est impossible d'obtenir l'exposition optimale avec la valeur que vous avez sélectionnée (la sensibilité est modifiée de manière appropriée en cas d'utilisation d'un flash).

1 Sélectionnez **Contrôle sensibilité auto.**

Sélectionnez **Réglage de la sensibilité** dans le menu Prise de vue photo, mettez en surbrillance **Contrôle sensibilité auto.**, puis appuyez sur **OK**.



2 Sélectionnez **Activé.**

Mettez en surbrillance **Activé** et appuyez sur **OK** (si **Désactivé** est sélectionné, la sensibilité reste telle que vous l'avez sélectionnée).



3 Modifiez les réglages.

Vous pouvez sélectionner la valeur maximale pour le réglage automatique de la sensibilité à l'aide de l'option

Sensibilité maximale (notez que si la sensibilité que vous avez sélectionnée est supérieure à celle indiquée dans

Sensibilité maximale, c'est votre choix qui sera appliqué). En modes **P** et **A**, la sensibilité est modifiée uniquement en cas de sous-exposition avec la vitesse d'obturation sélectionnée pour **Vitesse d'obturation mini.** ($1/4000$ –30 s ou **Automatique** ; en modes **S** et **M**, la sensibilité est modifiée afin d'obtenir une exposition optimale avec la vitesse d'obturation que vous avez sélectionnée). Si **Automatique** est sélectionné, l'appareil photo choisit la vitesse d'obturation minimale selon la focale de l'objectif utilisé. Appuyez sur \odot pour quitter lorsque vous avez effectué les réglages.

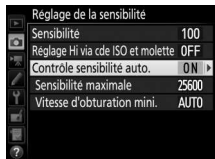

ISO AUTO s'affiche lorsque **Activé** est sélectionné. Si la sensibilité est différente de la valeur sélectionnée par l'utilisateur, ces indicateurs clignotent et la valeur modifiée s'affiche sur l'écran de contrôle.

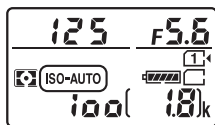



Visée écran

En visée écran, l'indicateur de réglage automatique de la sensibilité s'affiche sur le moniteur.

Vitesse d'obturation minimale

Il est possible d'affiner la sélection automatique de la vitesse d'obturation en mettant en surbrillance **Automatique** et en appuyant sur  ; par exemple, des vitesses plus rapides que celles généralement sélectionnées automatiquement peuvent être utilisées avec les téléobjectifs afin de réduire l'effet de flou. Notez cependant que l'option **Automatique** fonctionne uniquement avec les objectifs à microprocesseur ; si un objectif sans microprocesseur est utilisé mais que ses données ne sont pas précisées, la vitesse d'obturation minimale est définie sur $1/30$ s. Les vitesses d'obturation peuvent être plus lentes que la vitesse minimale sélectionnée s'il n'est pas possible d'obtenir une exposition optimale avec la valeur choisie comme **Sensibilité maximale**.

Réglage automatique de la sensibilité

Lors de l'utilisation d'un flash, la vitesse d'obturation minimale est celle sélectionnée pour **Vitesse d'obturation mini**. sauf si cette valeur est plus rapide que le réglage personnalisé e1 (**Vitesse de synchro. flash**,  282) ou plus lente que le réglage personnalisé e2 (**Vitesse d'obturation flash**,  283) ; si tel est le cas, la valeur sélectionnée pour le réglage personnalisé e2 sera utilisée. Notez que la sensibilité peut augmenter automatiquement lors de l'utilisation simultanée du réglage automatique de la sensibilité et des modes de flash synchro lente (disponibles avec le flash intégré et les flashes optionnels indiqués à la page 311), ce qui peut éventuellement empêcher l'appareil photo de sélectionner des vitesses d'obturation lentes.

Activation et désactivation du réglage automatique de la sensibilité (ISO)



Vous pouvez activer ou désactiver le réglage automatique de la sensibilité en appuyant sur la commande  (ISO) et en tournant la molette de commande secondaire. **ISO AUTO** s'affiche lorsque le réglage automatique de la sensibilité est activé.

Exposition

Mesure

(Modes P, S, A et M uniquement)

Choisissez la manière dont l'appareil photo règle l'exposition en modes P, S, A et M (dans les autres modes, l'appareil sélectionne automatiquement la méthode de mesure).

Option	Description
	Matricielle : produit des résultats naturels dans la plupart des situations. L'appareil photo mesure la majeure partie de la vue et règle l'exposition en fonction de la distribution tonale, de la couleur, de la composition et, avec les objectifs de type G, E ou D (□ 307), de l'information de distance (mesure matricielle couleur 3D II ; avec les autres objectifs dotés d'un microprocesseur, l'appareil photo utilise la mesure matricielle couleur II, qui ne comprend pas l'information de distance 3D).
	Pondérée centrale : l'appareil photo mesure le cadre entier mais accorde plus d'importance à la zone centrale (si l'appareil photo est équipé d'un objectif à microprocesseur, vous pouvez sélectionner la taille de cette zone (photographie à l'aide du viseur) avec le réglage personnalisé b4, Zone pondérée centrale , □ 278 ; en cas d'utilisation d'un objectif sans microprocesseur, cette zone a un diamètre de 8 mm). Mesure classique pour les portraits ; recommandée en cas d'utilisation de filtres ayant une correction d'exposition supérieure à 1x.
	Spot : l'appareil photo effectue la mesure sur un cercle centré sur le point AF actuellement sélectionné, ce qui permet de mesurer des sujets décentrés (si vous utilisez un objectif sans microprocesseur ou si l'AF zone automatique est activé, l'appareil photo effectue la mesure sur le point AF central). Le diamètre du cercle, lorsque vous photographiez à l'aide du viseur, est de 3,5 mm, ce qui représente environ 2,5% du cadre. Cette option garantit une exposition correcte du sujet, même lorsque l'arrière-plan est beaucoup plus lumineux ou sombre.

Pour choisir une option de mesure, appuyez sur la commande  (FORMAT) et tournez la molette de commande principale jusqu'à l'apparition du réglage souhaité.

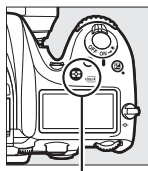

Commande



Molette de
commande
principale



Écran de contrôle

Visée écran

En visée écran, l'option sélectionnée s'affiche sur le moniteur.

Objectif sans microprocesseur

Si vous indiquez la focale et l'ouverture maximale des objectifs sans microprocesseur à l'aide de l'option **Objectif sans microprocesseur** du menu Configuration (☐ 225), l'appareil photo peut utiliser la mesure matricielle couleur lorsque la mesure matricielle est sélectionnée. La mesure pondérée centrale sera utilisée si la mesure matricielle est sélectionnée alors qu'un objectif sans microprocesseur est utilisé et que les données de l'objectif n'ont pas été précisées.

Informations complémentaires

Pour en savoir plus sur la manière de modifier certains réglages afin d'obtenir une exposition optimale avec chaque méthode de mesure, reportez-vous au réglage personnalisé b5 (**Réglage précis expo. opti.**, ☐ 278).

Mémorisation de l'exposition automatique

Recourez à la mémorisation de l'exposition automatique pour recomposer les photos après avoir utilisé la mesure pondérée centrale ou spot (☞ 105).

1 Mémorisez l'exposition.

Positionnez le sujet dans le point AF sélectionné et appuyez sur le déclencheur à mi-course. En maintenant le déclencheur appuyé à mi-course et le sujet positionné dans le point AF, appuyez sur la commande **AE-L/AF-L** pour mémoriser la mise au point et l'exposition (si vous utilisez l'autofocus, vérifiez que la mise au point est correcte ; ☞ 34).

Lorsque la mémorisation de l'exposition est activée, l'indicateur **AE-L** s'affiche dans le viseur et sur le moniteur.

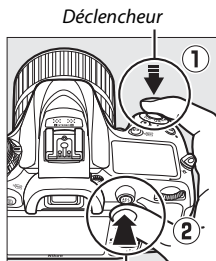

Commande **AE-L/AF-L**



2 Recomposez la photo.

Tout en maintenant appuyée la commande **AE-L/AF-L**, modifiez la composition et prenez votre photo.



Mesure spot

Avec la mesure spot, l'exposition est mémorisée sur la valeur mesurée au niveau du point AF sélectionné (☐ 105).

Réglage de la vitesse d'obturation et de l'ouverture

Lorsque la mémorisation de l'exposition est activée, vous pouvez modifier les réglages suivants sans altérer la valeur d'exposition mesurée :

Mode	Réglage
P	Vitesse d'obturation et ouverture (décalage du programme ; ☐ 52)
S	Vitesse d'obturation
A	Ouverture

Notez que vous ne pouvez pas modifier la méthode de mesure lorsque la mémorisation de l'exposition est activée.

Informations complémentaires

Si **Activée** est sélectionné pour le réglage personnalisé c1 (**Mémo expo par déclencheur**, ☐ 279), l'exposition reste mémorisée tant que vous appuyez sur le déclencheur à mi-course. Pour en savoir plus sur le changement de fonction de la commande $\frac{AE-L}{AF-L}$ **AE-L/AF-L**, reportez-vous au réglage personnalisé f4 (**Régler commande AE-L/AF-L**, ☐ 285).

Correction d'exposition

(Modes P, S, A, M, SCENE et  uniquement)

La correction d'exposition permet de modifier la valeur d'exposition proposée par l'appareil photo pour prendre des photos plus claires ou plus sombres. Cette fonction est plus efficace lorsqu'elle est associée à la mesure pondérée centrale ou spot ( 105). Choisissez une valeur comprise entre -5 IL (sous-exposition) et +5 IL (surexposition) par incréments de $\frac{1}{3}$ IL. De manière générale, si vous choisissez une valeur positive, le sujet devient plus clair, tandis qu'une valeur négative l'assombrit.



-1 IL

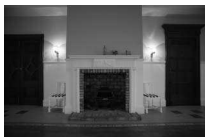

Pas de correction
d'exposition



+1 IL

Pour choisir une valeur de correction d'exposition, appuyez sur la commande  et tournez la molette de commande principale jusqu'à l'apparition de la valeur souhaitée.

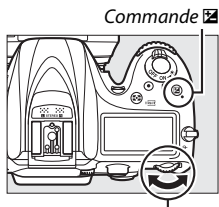

Commande 

Molette de commande
principale





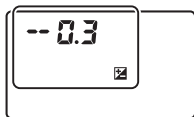

±0 IL

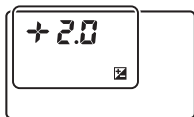



-0,3 (- $\frac{1}{3}$) IL

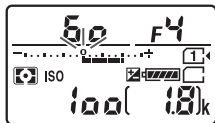

+2,0 IL

Avec les valeurs autres que $\pm 0,0$, le 0 au centre des indicateurs d'exposition clignote (modes **P**, **S**, **A**, **SCENE** et ) et l'icône  s'affiche sur l'écran de contrôle et dans le viseur lorsque vous relâchez la commande . Vous pouvez vérifier la valeur actuellement sélectionnée pour la correction d'exposition avec l'indicateur d'exposition, en appuyant sur la commande .



Vous pouvez rétablir l'exposition normale en réglant la correction d'exposition sur ± 0 . À l'exception des modes **SCENE** et , la correction d'exposition n'est pas réinitialisée lorsque vous mettez l'appareil photo hors tension (en modes **SCENE** et , la correction d'exposition est réinitialisée lorsque vous sélectionnez un autre mode ou que vous mettez l'appareil photo hors tension).





Mode M

En mode **M**, la correction d'exposition n'a d'incidence que sur l'indicateur d'exposition ; la vitesse d'obturation et l'ouverture ne changent pas.

Correction d'exposition (visée écran)







Lorsque le sélecteur de visée écran est positionné sur , la correction d'exposition peut être définie sur une valeur comprise entre -5 et $+5$ IL, mais seuls les effets des valeurs comprises entre -3 et $+3$ peuvent être prévisualisés sur le moniteur.

Informations complémentaires

Pour en savoir plus sur le choix de la taille de l'incrément disponible pour la correction d'exposition, reportez-vous au réglage personnalisé b2 (**Incrément de l'exposition**,  278). Pour en savoir plus sur la manière de régler la correction d'exposition sans appuyer sur la commande , reportez-vous au réglage personnalisé b3 (**Correction d'exposition**,  278). Pour savoir comment restreindre les effets de la correction d'exposition à l'arrière-plan lors de l'utilisation d'un flash comme éclairage d'arrière-plan, reportez-vous au réglage personnalisé e4 (**Correction expo. pour flash**,  283). Pour en savoir plus sur la manière de faire varier automatiquement l'exposition, l'intensité du flash, la balance des blancs ou le D-Lighting actif, reportez-vous à la page 197.

Balance des blancs *(Modes P, S, A et M uniquement)*

La balance des blancs permet aux couleurs du sujet de ne pas être influencées par la couleur de la source lumineuse. Dans tous les modes à l'exception de **P**, **S**, **A** et **M**, la balance des blancs est réglée automatiquement par l'appareil photo. La balance des blancs automatique est recommandée pour la plupart des sources lumineuses en modes **P**, **S**, **A** et **M**, mais vous pouvez si nécessaire sélectionner d'autres valeurs en fonction du type de source :

	Option	Température de couleur*
AUTO	Automatique	3500–8000 K
	Normale	
	Conserver couleurs chaudes	
	Incandescent	3000 K
	Fluorescent	
	Lampes à vapeur de sodium	2700 K
	Fluoresc. blanches chaudes	3000 K
	Fluorescentes blanches	3700 K
	Fluorescentes blanches froides	4200 K
	Fluorescentes blanches diurnes	5000 K
	Fluorescentes lumière diurne	6500 K
	Vapeur mercure haute temp.	7200 K
	Ensoleillé	5200 K
	Flash	5400 K
	Nuageux	6000 K
	Ombre	8000 K
	Choisir température de couleur (☐ 117)	2500–10000 K
PRE	Pré-réglage manuel (☐ 120)	—

* Les valeurs sont toutes approximatives et ne tiennent pas compte du réglage précis (si utilisable).

Vous pouvez sélectionner la balance des blancs en appuyant sur la commande **WB** et en tournant la molette de commande principale jusqu'à l'apparition du réglage souhaité.

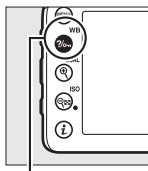

Commande
WB



Molette de
commande
principale



Affichage des
informations

Visée écran

En visée écran, l'option sélectionnée s'affiche sur le moniteur.

Menus Prise de vue

Vous pouvez également sélectionner la balance des blancs à l'aide de l'option **Balance des blancs** des menus Prise de vue (☐ 269, 274). Elle permet notamment d'effectuer un réglage précis (☐ 114) ou de mesurer une valeur de pré-réglage de la balance des blancs (☐ 120). L'option **Automatique** du menu **Balance des blancs** donne le choix entre **Normale** et **Conserv. couleurs chaudes**, qui préserve les couleurs chaudes produites par l'éclairage incandescent. En outre, l'option  **Fluorescent** permet de sélectionner la source lumineuse parmi différents types d'ampoules. La rubrique équivalente du menu Prise de vue vidéo comporte l'option **Comme les réglages photo** qui permet d'appliquer la même balance des blancs que les photos aux vidéos.

Éclairage avec des flashes de studio

La balance des blancs automatique peut ne pas produire les résultats souhaités avec des flashes de studio. Utilisez le pré-réglage de la balance des blancs ou réglez la balance des blancs sur **Flash**, puis utilisez le réglage précis pour ajuster la balance des blancs.

Température de couleur

La perception de la couleur d'une source lumineuse varie selon la personne qui regarde et en fonction d'autres conditions. La température de couleur est une mesure objective de la couleur d'une source lumineuse, définie par référence à la température à laquelle un objet devrait être chauffé pour émettre de la lumière possédant les mêmes longueurs d'onde. Alors que les sources lumineuses possédant une température de couleur située entre 5000 et 5500K paraissent blanches, les sources lumineuses possédant une température de couleur plus basse, telles que les ampoules à lumière incandescente, apparaissent légèrement jaunes ou rouges. Les sources lumineuses possédant une température de couleur plus élevée apparaissent comme teintées de bleu.

Couleurs « plus chaudes »
(plus rouges)

Couleurs « plus froides »
(plus bleues)

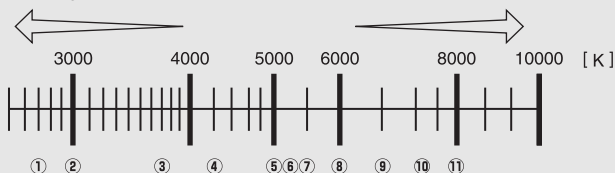

- | | |
|---|--|
| ① | ☀️ (lampes à vapeur de sodium) : 2700 K |
| ② | 💡 (incandescente)/☀️ (fluorescentes blanches chaudes) : 3000 K |
| ③ | ☀️ (fluorescentes blanches) : 3700 K |
| ④ | ☀️ (fluorescentes blanches froides) : 4200 K |
| ⑤ | ☀️ (fluorescentes blanches diurnes) : 5000 K |
| ⑥ | ☀️ (ensoleillé) : 5200 K |
| ⑦ | ⚡ (flash) : 5400 K |
| ⑧ | ☁️ (nuageux) : 6000 K |
| ⑨ | ☀️ (fluorescentes lumière diurne) : 6500 K |
| ⑩ | ☀️ (vapeur mercure haute température) : 7200 K |
| ⑪ | 🏠 (ombre) : 8000 K |

Remarque : tous les chiffres sont approximatifs.

Réglage précis de la balance des blancs

Avec tous les réglages à l'exception de **K (Choisir température de couleur)**, la balance des blancs peut être « affinée » pour compenser les variations de couleur de la source lumineuse ou pour introduire une dominante couleur dans l'image.

■ Menu Balance des blancs

Pour affiner la balance des blancs à partir des menus Prise de vue, sélectionnez **Balance des blancs** et suivez les étapes ci-dessous.

1 Affichez les options de réglage précis.

Mettez en surbrillance une option de balance des blancs et appuyez sur **►** (si un sous-menu s'affiche, sélectionnez l'option souhaitée et appuyez à nouveau sur **►** pour afficher les options de réglage précis ; pour en savoir plus sur le réglage précis des pré-réglages manuels de balance des blancs, reportez-vous à la page 129).



2 Réglez précisément la balance des blancs.

Utilisez le sélecteur multidirectionnel pour effectuer un réglage précis de la balance des blancs. La balance des blancs peut être réglée précisément sur l'axe ambre (A)–bleu (B) par incréments de 0,5 et sur l'axe vert (G)–magenta (M) par incréments de 0,25. L'axe horizontal (ambre-bleu) correspond à la température de couleur, tandis que l'axe vertical (vert-magenta) a des effets similaires aux filtres de correction des couleurs correspondants (CC). L'axe horizontal est divisé en incréments équivalant à 5 mired environ, tandis que l'axe vertical est divisé en incréments d'environ 0,05 unité de densité diffuse.

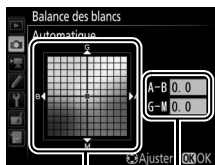



Coordonnées

Réglage

3 Appuyez sur .

Appuyez sur  pour enregistrer les réglages et revenir aux menus Prise de vue.

■ Commande (WB)

Avec tous les réglages à l'exception de  (**Choisir température de couleur**) et **PRE (Pré-réglage manuel)**, la commande  (WB) permet de régler précisément la balance des blancs sur l'axe ambre (A) – bleu (B) ( 114 ; pour régler précisément la balance des blancs lorsque **PRE** est

sélectionné, utilisez les menus Prise de vue comme décrit à la page 129). Appuyez sur la commande  (WB) et tournez la molette de commande secondaire pour régler précisément la balance des blancs par incréments de 0,5 (chaque incrément équivalant à 5 mired environ) jusqu'à l'apparition de la valeur souhaitée. Tournez la molette vers la gauche pour augmenter la quantité d'ambre (A), vers la droite pour augmenter la quantité de bleu (B).

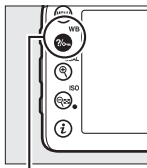

Commande 
(WB)

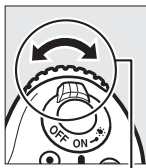

Molette de
commande
secondaire



Écran de contrôle



Affichage des informations

Visée écran

En visée écran, la valeur sélectionnée s'affiche sur le moniteur.

🔧 Réglage précis de la balance des blancs

Si la balance des blancs a été réglée précisément, un astérisque (« * ») s'affiche à côté du réglage de balance des blancs. Notez que les couleurs des axes de réglage précis sont des couleurs relatives et non absolues. Par exemple, si vous déplacez le curseur vers **B** (bleu) alors qu'un réglage introduisant une touche « chaude » comme  (incandescent) est sélectionné pour la balance des blancs, les photos auront un rendu légèrement plus froid mais ne seront pas bleues pour autant.



Affichage des informations





Affichage de prise de vue

🔧 « Mired »

Toute modification de température de couleur produit une plus grande variation de couleur à des températures de couleur basses qu'à des températures de couleur élevées. Par exemple, une modification de 1000 K produit une modification de couleur beaucoup plus importante à 3000 K qu'à 6000K. Le mired, calculé en multipliant l'inverse de la température de couleur par 10^6 , est une mesure de température de couleur qui prend en compte cette variation et qui, de ce fait, est l'unité utilisée avec les filtres de correction de température de couleur. Par exemple :

- 4000 K–3000 K (une différence de 1000 K) = 83 mired
- 7000 K–6000 K (une différence de 1000 K) = 24 mired

🔧 Informations complémentaires

Lorsque **Bracketing balance blancs** est sélectionné pour le réglage personnalisé e6 (**Réglage du bracketing auto.**,  284), l'appareil photo crée plusieurs images à chaque déclenchement. La balance des blancs est modifiée à chaque image, ce qui permet d'obtenir une série d'expositions différenciées autour de la valeur actuellement sélectionnée ( 202).

Sélection d'une température de couleur

Suivez les étapes ci-dessous pour choisir une température de couleur lorsque vous avez sélectionné **K** (**Choisir température de couleur**) comme option de balance des blancs.

Choisir température de couleur

Veillez remarquer que vous n'obtiendrez pas les résultats souhaités avec un flash ou un éclairage fluorescent. Choisissez **⚡** (**Flash**) ou **☀** (**Fluorescent**) pour ces sources. Avec les autres sources lumineuses, prenez une photo test pour déterminer si la valeur sélectionnée est appropriée.

■ Menu Balance des blancs

Vous pouvez sélectionner la température de couleur à l'aide des options **Balance des blancs** des menus Prise de vue. Entrez les valeurs pour les axes ambre-bleu et vert-magenta (114) comme décrit ci-dessous.

1 Sélectionnez **Choisir température de couleur**.

Sélectionnez **Balance des blancs** dans l'un des menus Prise de vue, puis mettez en surbrillance **Choisir température de couleur** et appuyez sur **OK**.

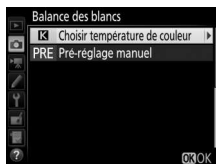



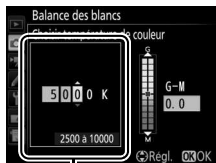

2 Sélectionnez une valeur pour ambre-bleu.

Appuyez sur **←** ou **→** pour mettre en surbrillance un chiffre, puis sur **↑** ou **↓** pour le modifier.



Valeur pour l'axe
ambre (A)- bleu (B)

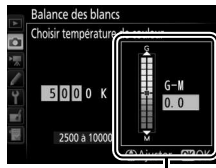

3 Sélectionnez une valeur pour vert-magenta.

Appuyez sur  ou  pour mettre en surbrillance l'axe G (vert) ou M (magenta) et appuyez sur  ou  pour sélectionner une valeur.



Valeur pour l'axe vert (G)-magenta (M)

4 Appuyez sur .

Appuyez sur  pour enregistrer les réglages et revenir aux menus Prise de vue. Si une valeur autre que 0 est sélectionnée pour l'axe vert (G)-magenta (M), un astérisque (« * ») s'affiche à côté de l'icône .



■ Commande $\frac{?}{\circ-n}$ (WB)

Lorsque vous avez sélectionné **K** (Choisir température de couleur), la commande $\frac{?}{\circ-n}$ (WB) permet de sélectionner la température de couleur, mais uniquement pour l'axe ambre (A)–bleu (B). Appuyez sur la commande $\frac{?}{\circ-n}$ (WB) et tournez la molette de commande secondaire jusqu'à ce que la valeur souhaitée s'affiche (les réglages s'effectuent en mired ; \square 116). Pour entrer directement une température de couleur, appuyez sur la commande $\frac{?}{\circ-n}$ (WB) et appuyez sur \leftarrow ou \rightarrow pour mettre en surbrillance un chiffre, puis appuyez sur \uparrow ou \downarrow pour le modifier.

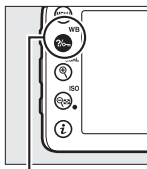

Commande $\frac{?}{\circ-n}$ (WB)

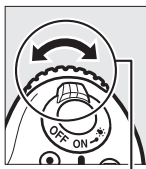

Molette de commande secondaire



Écran de contrôle





Affichage des informations

☑ Visée écran

En visée écran, la valeur sélectionnée s'affiche sur le moniteur.

Pré-réglage manuel

Le pré-réglage manuel permet d'enregistrer et de réutiliser des réglages de balance des blancs personnalisés pour les prises de vues avec des éclairages mixtes ou pour compenser des sources lumineuses à forte dominante couleur. L'appareil photo peut enregistrer jusqu'à six valeurs de pré-réglage dans les emplacements d-1 à d-6. Vous pouvez utiliser deux méthodes pour pré-régler la balance des blancs :

Méthode	Description
Mesure directe	Un objet neutre colorimétriquement (gris ou blanc) est placé dans les conditions d'éclairage qui seront utilisées dans la photo finale et la balance des blancs est mesurée par l'appareil photo. En visée écran, il est possible de mesurer la balance des blancs dans une zone précise (balance des blancs ponctuelle,  124).
Copie à partir d'une photo existante	La balance des blancs est copiée à partir d'une photo enregistrée sur la carte mémoire ( 127).

Photographie à l'aide du viseur

1 Éclairez un objet de référence.

Placez un objet neutre colorimétriquement, gris ou blanc, sous l'éclairage qui sera utilisé pour la photo finale. Dans les conditions de studio, une charte de gris standard peut être utilisée comme objet de référence. Notez que l'exposition est automatiquement augmentée de 1 IL lorsque vous mesurez la balance des blancs ; en mode d'exposition **M**, ajustez l'exposition pour que l'indicateur d'exposition indique ± 0 ( 57).

- 2 Réglez la balance des blancs sur PRE (Pré-réglage manuel).**
Appuyez sur la commande  (WB) et tournez la molette de commande principale jusqu'à l'apparition de PRE sur l'affichage des informations.

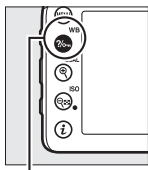

Commande  (WB)



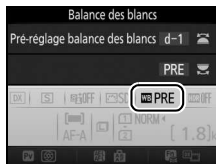

Molette de commande principale

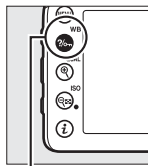

Affichage des informations

- 3 Sélectionnez un pré-réglage.**
Appuyez sur la commande  (WB) et tournez la molette de commande secondaire jusqu'à l'apparition du pré-réglage de balance des blancs souhaité (d-1 à d-6) sur l'affichage des informations.



Commande  (WB)

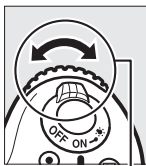

Molette de commande secondaire



Affichage des informations

Pré-réglage manuel (photographie à l'aide du viseur)

Il est impossible de pré-régler manuellement la balance des blancs lorsque vous photographiez en mode HDR (☐ 141) ou surimpression (☐ 211), ou lorsque **Enregistrement de vidéos** est sélectionné pour le réglage personnalisé g4 (**Régler le déclencheur**, ☐ 288) et que le sélecteur de visée écran est positionné sur .

4 Sélectionnez le mode de mesure directe.

Relâchez brièvement la commande **WB**, puis appuyez sur celle-ci jusqu'à ce que **PrE** clignote sur l'écran de contrôle et dans le viseur.

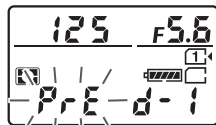

Écran de contrôle



Viseur

5 Mesurez la balance des blancs.

Quelques secondes avant que les indicateurs cessent de clignoter, cadrez l'objet de référence afin qu'il remplisse le viseur, puis appuyez sur le déclencheur jusqu'en fin de course. L'appareil photo mesure une valeur pour la balance des blancs et l'enregistre dans le pré-réglage sélectionné à l'étape 3. Aucune photo n'est enregistrée. La balance des blancs peut être mesurée avec précision même si la mise au point n'a pas été effectuée.



Pré-réglages protégés

Si le pré-réglage actuellement sélectionné est protégé (☐ 129), **PrE** ou **Prt** clignote sur l'écran de contrôle, dans le viseur et sur l'affichage des informations si vous essayez de mesurer une nouvelle valeur.

6 Vérifiez les résultats.

Si l'appareil photo a réussi à mesurer la valeur pour la balance des blancs, **Good** clignote sur l'écran de contrôle tandis que **Ed** clignote dans le viseur. Appuyez à mi-course sur le déclencheur pour quitter et passer en mode de prise de vue.



Écran de contrôle



Viseur

Dans des conditions d'éclairage trop sombre ou trop lumineux, l'appareil photo risque de ne pas parvenir à mesurer la balance des blancs. **no Ed** clignote sur l'écran de contrôle et dans le viseur. Appuyez sur le déclencheur à mi-course pour revenir à l'étape 5 et mesurer à nouveau la balance des blancs.

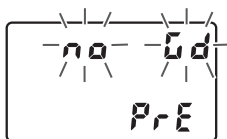

Écran de contrôle



Viseur

✓ Mode de mesure directe

Lors de l'utilisation du viseur, si aucune opération n'est effectuée pendant que les affichages clignotent, le mode de mesure directe cesse à la fin du délai indiqué pour le réglage personnalisé c2 (**Temporisation du mode veille**, □ 279).

🔍 Sélection d'un pré-réglage

Lorsque vous sélectionnez **Pré-réglage manuel** pour l'option **Balance des blancs** de l'un des menus Prise de vue, la boîte de dialogue illustrée à droite s'affiche ; mettez en surbrillance un pré-réglage et appuyez sur **OK**. Si aucune valeur n'existe actuellement pour le pré-réglage sélectionné, la balance des blancs sera réglée sur 5200 K, comme pour **Ensoleillé**.



Visée écran (balance des blancs ponctuelle)

En visée écran, la balance des blancs peut être mesurée directement à partir d'un objet blanc ou gris.

1 Appuyez sur la commande **Lv**.

Le miroir se lève et la vue passant par l'objectif s'affiche sur le moniteur de l'appareil photo.

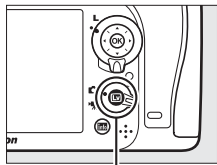

Commande **Lv**

2 Réglez la balance des blancs sur **PRE** (Pré-réglage manuel).

Appuyez sur la commande **WB** et tournez la molette de commande principale jusqu'à l'apparition de **PRE** sur le moniteur.

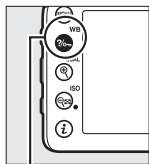

Commande **WB**



Molette de commande principale

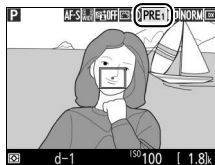

Moniteur

3 Sélectionnez un pré-réglage.

Appuyez sur la commande **WB** et tournez la molette de commande secondaire jusqu'à l'apparition du pré-réglage de balance des blancs souhaité (d-1 à d-6) sur le moniteur.

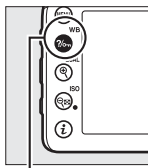

Commande
WB

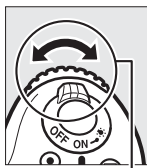

Molette de
commande
secondaire

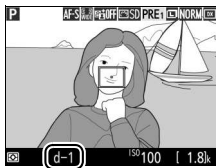

Moniteur

4 Sélectionnez le mode de mesure directe.

Relâchez brièvement la commande **WB**, puis appuyez sur celle-ci jusqu'à ce que l'icône **PRE** clignote sur le moniteur. Une cible destinée à la balance des blancs ponctuelle () apparaît au niveau du point AF sélectionné.



Moniteur

5 Positionnez la cible sur une zone blanche ou grise.

Pendant que **PRE** clignote à l'écran, servez-vous du sélecteur multidirectionnel pour positionner le sur une zone blanche ou grise du sujet. Pour zoomer sur la zone située autour de la cible afin d'effectuer un positionnement plus précis, appuyez sur la commande **QUAL**.



6 Mesurez la balance des blancs.

Appuyez sur **OK** ou appuyez sur le déclencheur jusqu'en fin de course pour mesurer la balance des blancs. Le délai pendant lequel il est possible de mesurer la balance des blancs est identique à celui indiqué pour le réglage personnalisé c4 (**Extinction du moniteur**) > **Visée écran** (☞ 279).

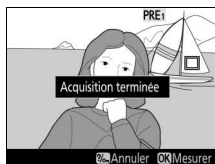

Si l'appareil photo ne parvient pas à mesurer la balance des blancs, le message ci-contre s'affichera. Choisissez une nouvelle cible de balance des blancs et répétez la procédure à partir de l'étape 5.

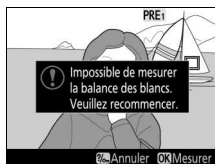

7 Quittez le mode de mesure directe.

Appuyez sur la commande **WB** pour quitter le mode de mesure directe.

Lorsque vous avez sélectionné **Pré-réglage manuel** pour l'option **Balance des blancs** dans l'un des menus Prise de vue, la position de la cible utilisée pour la mesure de la balance des blancs s'affiche sur les pré-réglages enregistrés en visée écran.



🔪 Pré-réglage manuel (visée écran)

Il n'est pas possible de pré-régler la balance des blancs lorsque **Enregistrement de vidéos** est sélectionné pour le réglage personnalisé g4 (**Régler le déclencheur**, ☞ 288) et que le sélecteur de visée écran est positionné sur **☛**. Il n'est pas possible de pré-régler la balance des blancs lorsqu'une prise de vue HDR est en cours de réalisation (☞ 141).

Gestion des pré-réglages

■ Copie de la balance des blancs d'une photo

Suivez les étapes décrites ci-dessous pour copier une valeur de balance des blancs à partir d'une photo existante et la mémoriser dans un pré-réglage sélectionné.

1 Sélectionnez **Pré-réglage manuel**.

Sélectionnez **Balance des blancs** dans l'un des menus Prise de vue, puis mettez en surbrillance **Pré-réglage manuel** et appuyez sur **OK**.

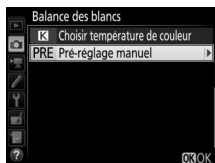

2 Sélectionnez une destination.

Mettez en surbrillance le pré-réglage de destination (d-1 à d-6) et appuyez sur **Q (ISO)**.

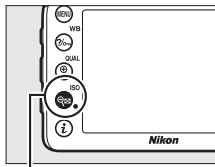

Commande **Q (ISO)**



3 Choisissez **Sélectionner l'image**.

Mettez en surbrillance **Sélectionner l'image** et appuyez sur **OK**.

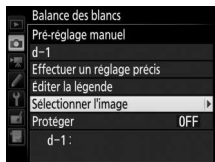

4 Mettez en surbrillance une image source.

Mettez en surbrillance l'image source.



5 Copiez la balance des blancs.

Appuyez sur **OK** pour copier la valeur de balance des blancs de l'image en surbrillance dans le pré-réglage sélectionné. Si l'image en surbrillance comporte une légende ( 291), celle-ci sera copiée comme légende pour le pré-réglage sélectionné.

Choix d'une image source

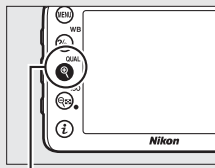

Pour afficher en plein écran l'image mise en surbrillance à l'étape 4, maintenez appuyée la commande **QUAL**.



Commande **QUAL**



✎ Choix d'un pré-réglage de balance des blancs

Appuyez sur  pour mettre en surbrillance le pré-réglage actuel de la balance des blancs (d-1 à d-6), puis sur  pour sélectionner un autre pré-réglage.

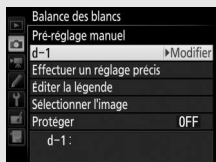

✎ Réglage précis des pré-réglages de balance des blancs

Le pré-réglage sélectionné peut être affiné en sélectionnant **Effectuer un réglage précis** et en ajustant la balance des blancs comme décrit à la page 114.

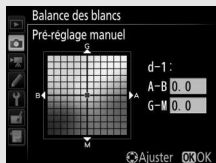

✎ Éditer la légende

Pour saisir un commentaire descriptif de 36 caractères maximum pour le pré-réglage actuel, sélectionnez **Éditer la légende** dans le menu Pré-réglage manuel, puis saisissez un commentaire tel que décrit à la page 136.



✎ Protéger

Pour protéger le pré-réglage actuel, sélectionnez **Protéger** dans le menu Pré-réglage manuel, puis mettez en surbrillance **Activé** et appuyez sur . Il n'est pas possible de modifier les pré-réglages protégés et d'utiliser les options **Effectuer un réglage précis** et **Éditer la légende**.



Optimisation des images







Système Picture Control

(Modes P, S, A, et M uniquement)

En modes **P**, **S**, **A** et **M**, le Picture Control que vous choisissez détermine la manière avec laquelle seront traitées les images (avec les autres modes, l'appareil photo sélectionne automatiquement un Picture Control).

Sélection d'un Picture Control

Choisissez le Picture Control en fonction du sujet ou du type de scène.

Option	Description
 SD Standard	Traitement standard pour un résultat équilibré. Recommandé dans la plupart des situations.
 NL Neutre	Traitement minimal pour un résultat naturel. Choisissez cette option si les photos doivent être ensuite traitées ou retouchées.
 VI Saturé	Les couleurs des images sont rehaussées pour produire un effet saturé à l'impression. Choisissez cette option pour les photos mettant en valeur les couleurs primaires.
 MC Monochrome	Pour prendre des photos monochromes.
 PT Portrait	Les portraits sont traités pour offrir un rendu naturel et doux de la peau.
 LS Paysage	Pour réaliser des paysages naturels et urbains éclatants.
 FL Uniforme	Les détails sont conservés sur une large gamme de tons, des hautes lumières aux ombres. Choisissez cette option si les photos doivent être ensuite extrêmement traitées ou retouchées.

Menu Prise de vue vidéo

L'option **Régler le Picture Control** du menu Prise de vue vidéo comporte également une option **Comme les réglages photo** qui permet d'appliquer le même Picture Control que les photos aux vidéos.

1 Sélectionnez Régler le Picture Control Control.

Mettez en surbrillance **Régler le Picture Control Control** dans l'un des menus Prise de vue et appuyez sur .

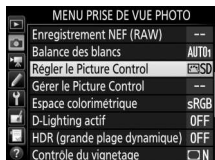

2 Sélectionnez un Picture Control.

Mettez un Picture Control en surbrillance et appuyez sur .

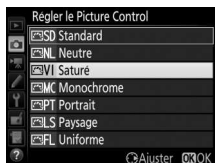

Picture Control personnalisés

Les *Picture Control personnalisés* sont créés en modifiant les *Picture Control* existants à l'aide de l'option **Gérer le Picture Control** des menus Prise de vue (□ 135). Les *Picture Control personnalisés* peuvent être enregistrés sur une carte mémoire afin d'être ensuite partagés avec d'autres appareils photo du même modèle et des logiciels compatibles (□ 138).

Indicateur du Picture Control

Le *Picture Control* actuellement sélectionné est affiché.



Affichage des informations



Affichage de prise de vue

Modification des Picture Control



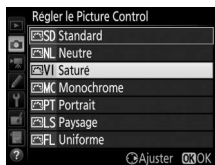

Vous pouvez modifier les Picture Control prédéfinis ou personnalisés (☞ 135) en fonction de la scène ou de votre créativité. Choisissez une combinaison équilibrée de réglages à l'aide de l'option **Réglage rapide** ou modifiez manuellement chaque réglage.

1 Sélectionnez un Picture Control.

Mettez en surbrillance le Picture Control souhaité dans la liste des Picture Control (☞ 130) et appuyez sur .



2 Modifiez les réglages.

Appuyez sur  ou  pour mettre en surbrillance le réglage souhaité, puis sur  ou  pour choisir une valeur par incréments de 1, ou tournez la molette de commande secondaire pour choisir une valeur par incréments de 0,25

(☞ 133). Répétez cette étape jusqu'à ce que tous les réglages soient modifiés, ou sélectionnez une combinaison prédéfinie de réglages en utilisant le sélecteur multidirectionnel pour choisir l'option **Réglage rapide**. Vous pouvez rétablir les réglages par défaut en appuyant sur la commande  (FORMAT).



3 Appuyez sur .

Modifications des Picture Control d'origine

Les Picture Control qui ont été modifiés par rapport aux réglages par défaut sont indiqués par un astérisque (« * »).

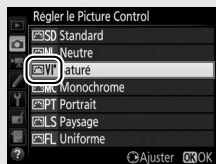

■ Réglages Picture Control

Option	Description	
Réglage rapide	Atténuez ou renforcez l'effet du Picture Control sélectionné (notez que cette opération réinitialise tous les réglages manuels). Non disponible avec Neutre , Monochrome , Uniforme ou les Picture Control personnalisés (□ 135).	
Réglages manuels (tous les Picture Control)	Accentuation	Déterminez l'accentuation des contours. Sélectionnez A pour régler automatiquement l'accentuation selon le type de scène.
	Clarté	Réglez la clarté manuellement ou sélectionnez A pour que l'appareil photo la règle automatiquement. Selon la scène photographiée, des ombres risquent d'être visibles autour des objets lumineux ou des halos risquent d'apparaître autour des objets sombres avec certains réglages. La clarté ne s'applique pas aux vidéos.
	Contraste	Réglez le contraste manuellement ou sélectionnez A pour que l'appareil photo le règle automatiquement.
	Luminosité	Augmentez ou réduisez la luminosité sans perdre les détails dans les hautes lumières et les ombres.
Réglages manuels (non monochrome uniquement)	Saturation	Contrôlez l'éclat des couleurs. Sélectionnez A pour régler automatiquement la saturation selon le type de scène.
	Teinte	Réglez la teinte.
Réglages manuels (monochrome uniquement)	Effets de filtres	Simulez l'effet de filtres couleur sur des photos monochromes (□ 134).
	Virage	Choisissez la teinte utilisée pour les photos monochromes (□ 135).

✓ « A » (Automatique)

Les résultats obtenus pour l'accentuation, la clarté, le contraste et la saturation automatiques varient selon l'exposition et la position du sujet dans le cadre. Utilisez un objectif de type G, E ou D pour obtenir de meilleurs résultats.

✍ Sélection du réglage manuel ou automatique

Appuyez sur la commande **QUAL** pour commuter entre les réglages manuel et automatique (A) d'accentuation, de clarté, de contraste et de saturation.

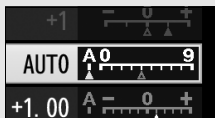

✍ Options des Picture Control personnalisés

Les options disponibles avec les Picture Control personnalisés sont les mêmes que celles à partir desquelles le Picture Control personnalisé a été créé.

✍ Réglages précédents

Le repère Δ se trouvant sous une valeur dans le menu de réglage des Picture Control indique la valeur précédemment utilisée pour ce paramètre. Utilisez-la comme référence lors du réglage.

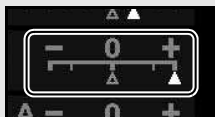



✍ Effets de filtres (Monochrome uniquement)

Les options de ce menu simulent l'effet de filtres colorés sur des photos monochromes. Vous disposez des effets de filtres suivants :

Option	Description
Y Jaune	Accentue le contraste. Permet de réduire la luminosité du ciel dans les photos de paysages. L'orange produit plus de contraste que le jaune, et le rouge plus de contraste que l'orange.
0 Orange	
R Rouge	
G Vert	Adoucit les tons chair. Cette option peut être utilisée pour les portraits.

Notez que les effets obtenus avec l'option **Effets de filtres** sont plus prononcés que ceux produits par des filtres physiques en verre.

Virage (Monochrome uniquement)

Appuyez sur  lorsque vous avez sélectionné **Virage** pour afficher les options de saturation suivantes. Appuyez sur  ou  pour modifier la saturation. Vous ne pouvez pas modifier la saturation si vous avez sélectionné **B&W** (noir et blanc).



Création de Picture Control personnalisés

Les Picture Control fournis avec l'appareil photo peuvent être modifiés et enregistrés en tant que Picture Control personnalisés.

1 Sélectionnez Gérer le Picture Control.

Mettez en surbrillance **Gérer le Picture Control** dans l'un des menus Prise de vue et appuyez sur .





2 Sélectionnez Enregistrer/éditer.

Mettez en surbrillance **Enregistrer/éditer** et appuyez sur .





3 Sélectionnez un Picture Control.

Mettez en surbrillance un Picture Control existant et appuyez sur , ou appuyez sur  pour passer à l'étape 5 afin d'enregistrer une copie du Picture Control en surbrillance sans autre modification.



4 Modifiez le Picture Control sélectionné.

Reportez-vous à la page 133 pour en savoir plus. Pour annuler les modifications et reprendre à partir des réglages par défaut, appuyez sur la commande  (FORMAT). Appuyez sur , une fois les réglages terminés.

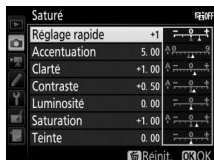





5 Sélectionnez une destination.

Choisissez une destination pour le Picture Control personnalisé (de C-1 à C-9) et appuyez sur .



6 Donnez un nom au Picture Control.

La boîte de dialogue de saisie de texte indiquée ci-contre s'affiche. Par défaut, le nom des nouveaux Picture Control est créé en ajoutant un nombre à deux chiffres (attribué automatiquement) au nom du Picture Control existant ; pour utiliser le nom par défaut, passez à l'étape 7. Pour déplacer le curseur dans la zone du nom, maintenez la commande  (ISO) enfoncée et appuyez sur  ou . Pour saisir une nouvelle lettre à l'emplacement actuel du curseur, mettez en surbrillance le caractère souhaité dans la zone du clavier à l'aide du sélecteur multidirectionnel et appuyez sur . Pour supprimer le caractère situé à l'emplacement actuel du curseur, appuyez sur la commande .

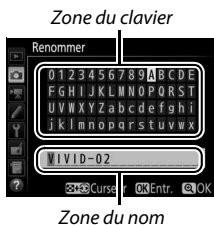

Zone du nom

Les noms des Picture Control personnalisés peuvent comporter jusqu'à dix-neuf caractères. Tout caractère au-delà du dix-neuvième sera effacé.

7 Appuyez sur (QUAL).

Appuyez sur la commande  (QUAL) pour enregistrer vos modifications et quitter. Le nouveau Picture Control apparaît dans la liste des Picture Control.

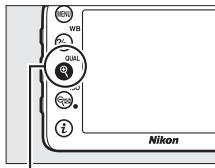

Commande  (QUAL)



Gérer le Picture Control > Renommer

Vous pouvez renommer les Picture Control personnalisés à tout moment à l'aide de l'option **Renommer** du menu **Gérer le Picture Control**.

Gérer le Picture Control > Effacer

Vous pouvez utiliser l'option **Effacer** du menu **Gérer le Picture Control** pour supprimer des Picture Control personnalisés dont vous n'avez plus besoin.

Icône du Picture Control d'origine

Le Picture Control prédéfini d'origine à partir duquel le Picture Control personnalisé a été créé est indiqué par une icône en haut à droite de l'affichage d'édition.

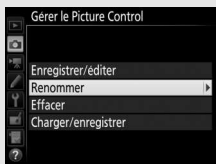

Icône du Picture Control d'origine



Partage des Picture Control personnalisés

La rubrique **Charger/enregistrer** du menu **Gérer le Picture Control** offre les options indiquées ci-dessous. Utilisez ces options pour copier les Picture Control personnalisés sur des cartes mémoire ou depuis celles-ci (ces options sont disponibles uniquement avec la carte mémoire insérée dans le logement 1 et ne peuvent pas être utilisées avec la carte insérée dans le logement 2). Une fois copiés sur des cartes mémoire, les Picture Control peuvent être utilisés avec d'autres appareils photo ou avec des logiciels compatibles.

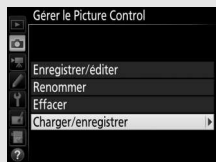

- **Copier vers la carte** : copiez un Picture Control personnalisé (C-1 à C-9) de l'appareil photo vers une destination sélectionnée (1 à 99) de la carte mémoire.
- **Copier vers l'appareil photo** : copiez les Picture Control personnalisés depuis la carte mémoire vers les Picture Control personnalisés C-1 à C-9 de l'appareil photo et attribuez-leur le nom que vous voulez.
- **Effacer de la carte** : supprimez de la carte mémoire les Picture Control personnalisés que vous avez sélectionnés.

Préservation des détails dans les hautes lumières et les ombres (Modes P, S, A et M uniquement)

D-Lighting actif

La fonction D-Lighting actif préserve les détails dans les hautes lumières et les ombres, créant ainsi des photos au contraste naturel. Utilisez cette option pour les scènes très contrastées, par exemple si vous photographiez un paysage très lumineux à travers une porte ou une fenêtre, ou des sujets se trouvant à l'ombre sous un grand soleil. Cette option est particulièrement efficace lorsqu'elle est associée à la mesure matricielle (☐ 105).



D-Lighting actif désactivé



D-Lighting actif : ☐ A Automatique

« D-Lighting actif » ou « D-Lighting » ?

L'option **D-Lighting actif** du menu Prise de vue photo permet de régler l'exposition avant la prise de vue afin d'optimiser la plage dynamique, tandis que l'option **D-Lighting** du menu Retouche (☐ 294) éclaircit les ombres des images après la prise de vue.

Pour utiliser le D-Lighting actif :

1 Sélectionnez **D-Lighting actif**.

Mettez en surbrillance **D-Lighting actif** dans le menu Prise de vue photo et appuyez sur **OK**.



2 Choisissez une option.

Mettez en surbrillance l'option souhaitée et appuyez sur **OK**. Si vous avez sélectionné **Automatique**, l'appareil photo ajuste automatiquement le D-Lighting actif en fonction des conditions de prise de vue (toutefois, en mode **M**, **Automatique** équivaut à **Normal**).



D-Lighting actif

Avec certains sujets, vous pouvez observer des ombres irrégulières, des ombres autour des objets lumineux ou des halos autour des objets sombres.

Informations complémentaires

Lorsque **Bracketing D-Lighting actif** est sélectionné pour le réglage personnalisé e6 (**Réglage du bracketing auto.**, [284]), l'appareil photo fait varier le D-Lighting actif sur une série de photos ([207]). Si vous le souhaitez, vous pouvez utiliser la commande **Fn** et la molette de commande principale pour sélectionner le D-Lighting actif ; pour en savoir plus, reportez-vous au réglage personnalisé f2 (**Régler la commande Fn**, [284]).

Grande plage dynamique (HDR)

Utilisée avec des sujets très contrastés, l'option HDR (grande plage dynamique), de l'anglais **High Dynamic Range**, préserve les détails des hautes lumières et des ombres en combinant deux vues prises avec des expositions différentes. L'option HDR est particulièrement efficace lorsqu'elle est utilisée avec la mesure matricielle (☐ 105 ; avec la mesure spot ou pondérée centrale et un objectif sans microprocesseur, l'option **Automatique** équivaut à l'option **Normale**). Cette option ne peut pas être utilisée pour enregistrer des images NEF (RAW). L'éclairage au flash, le bracketing (☐ 197), la surimpression (☐ 211) et le mode accéléré (☐ 171) ne peuvent pas être utilisés lorsque l'option HDR est activée ; les vitesses d'obturation $\frac{1}{2}$, $\frac{1}{4}$ et $\frac{1}{8}$ ne sont pas disponibles.



Première vue
(plus sombre)



Deuxième vue
(plus lumineuse)



Image HDR combinée

1 Sélectionnez HDR (grande plage dynamique).

Mettez en surbrillance **HDR (grande plage dynamique)** dans le menu Prise de vue photo et appuyez sur



2 Sélectionnez un mode.

Mettez en surbrillance **Mode HDR** et appuyez sur .



Mettez en surbrillance l'une des options suivantes et appuyez sur .

- **Pour réaliser une série de photos HDR**, sélectionnez **ON  Activé (série)**. La prise de vue HDR reste activée jusqu'à ce que vous sélectionniez **Désactivé** pour **Mode HDR**.
- **Pour prendre une seule photo HDR**, sélectionnez **Activé (une seule photo)**. La prise de vue normale reprend automatiquement dès que la photo HDR est créée.
- **Pour quitter sans créer d'autres photos HDR**, sélectionnez **Désactivé**.





Si vous avez sélectionné **Activé (série)** ou **Activé (une seule photo)**, l'icône HDR s'affiche dans le viseur.

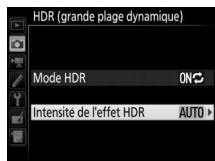

3 Choisissez l'Intensité de l'effet HDR.

Pour choisir l'écart d'exposition entre les deux vues (intensité de l'effet HDR), mettez en surbrillance **Intensité de l'effet HDR** et appuyez sur .



Mettez en surbrillance l'option souhaitée et appuyez sur . Si **Automatique** est sélectionné, l'appareil photo modifiera automatiquement l'intensité de l'effet HDR pour correspondre à la scène.



4 Cadrez, effectuez la mise au point et prenez la photo.

L'appareil prend deux photos lorsque vous appuyez sur le déclencheur jusqu'en fin de course. **Job Hdr** clignote sur l'écran de contrôle et **Job HDR** dans le viseur pendant la fusion des images ; vous ne pouvez prendre aucune photo tant que l'enregistrement n'est pas terminé. Quelle que soit l'option actuellement sélectionnée pour le mode de déclenchement, une seule photo est prise chaque fois que vous appuyez sur le déclencheur.

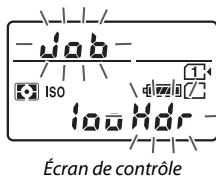

Écran de contrôle

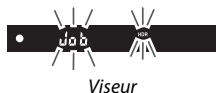

Viseur

Si vous avez sélectionné **Activé (série)**, le mode HDR ne se désactivera que lorsque vous sélectionnerez **Désactivé** pour **Mode HDR** ; si vous avez sélectionné **Activé (une seule photo)**, le mode HDR se désactive automatiquement une fois la photo prise. L'icône **HDR** disparaît de l'affichage à la fin de la prise de vue HDR.

Cadrage des photos HDR

Les bords de l'image seront tronqués. Il se peut que vous n'obteniez pas les résultats souhaités si l'appareil photo ou le sujet bouge pendant la prise de vue. L'utilisation d'un trépied est recommandée. Selon la scène photographiée, l'effet peut ne pas être visible, des ombres peuvent apparaître autour des objets lumineux ou des halos autour des objets sombres. Des ombres irrégulières risquent également d'être visibles avec certains sujets.

Photographie en mode intervallo-mètre

Si vous avez sélectionné **Activé (série)** pour **Mode HDR** avant le début de la prise de vue en mode intervallo-mètre, l'appareil continue de prendre des photos HDR selon l'intervalle sélectionné (si vous avez sélectionné **Activé (une seule photo)**, la prise de vue en mode intervallo-mètre cessera dès que vous aurez pris une photo).

Photographie au flash



Utilisation du flash intégré

Vous pouvez utiliser le flash intégré non seulement lorsque l'éclairage naturel est inadapté mais également pour déboucher les ombres et les sujets en contre-jour, ou encore pour ajouter une lumière dans le regard du sujet.



Ouverture automatique du flash

En modes , , , , , ,  et , le flash intégré sort automatiquement et se déclenche selon la nécessité.

1 Choisissez un mode de flash.

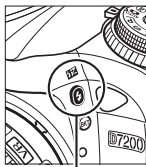
Tout en maintenant la commande  () appuyée, tournez la molette de commande principale jusqu'à l'apparition du mode de flash souhaité.



Commande
 ()



Molette de
commande
principale



Affichage des informations

Visée écran

En visée écran, l'option sélectionnée s'affiche sur le moniteur.

2 Prenez des photos.

Le flash sort si nécessaire lorsque vous appuyez à mi-course sur le déclencheur et se déclenche au moment où la photo est prise. *Si le flash ne se libère pas*



automatiquement, N'ESSAYEZ PAS de l'ouvrir manuellement. Vous risqueriez de l'endommager.

■ Modes de flash

Les modes de flash suivants sont disponibles :



Flash automatique : en cas de faible éclairage ou de sujet en contre-jour, le flash se libère automatiquement lorsque vous appuyez sur le déclencheur à mi-course et se déclenche selon la nécessité. Non disponible en mode .



Auto avec atténuation des yeux rouges : utilisez ce mode pour réaliser des portraits. Le flash sort et se déclenche selon la nécessité, mais avant cela, le témoin d'atténuation des yeux rouges s'allume pour réduire l'effet « yeux rouges ». Non disponible en mode .



Synchro lente auto avec atténuation des yeux rouges : comme en mode auto avec atténuation des yeux rouges, sauf que l'appareil photo utilise des vitesses d'obturation lentes pour capturer la lumière de l'arrière-plan. Utilisez ce mode pour les portraits photographiés la nuit ou sous un faible éclairage. Disponible en mode .



Synchro lente auto : l'appareil photo utilise des vitesses d'obturation lentes pour capturer la lumière de l'arrière-plan sur les photos prises la nuit ou sous un faible éclairage. Disponible en mode .



Désactivé : le flash ne se déclenche pas.

Ouverture manuelle du flash

En modes **P**, **S**, **A**, **M** et **¶**, vous devez sortir le flash manuellement. Le flash ne se déclenche pas s'il est abaissé.

1 Libérez le flash.

Appuyez sur la commande  pour libérer le flash. Notez que si le flash est désactivé ou qu'un flash externe optionnel est installé sur le boîtier, le flash intégré ne sortira pas ; passez à l'étape 2.

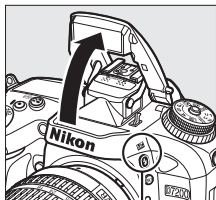

Commande 

2 Choisissez un mode de flash (modes **P**, **S**, **A** et **M** uniquement).

Tout en maintenant la commande  appuyée, tournez la molette de commande principale jusqu'à l'apparition du mode de flash souhaité.

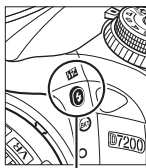

Commande





Molette de
commande
principale



Affichage des informations

3 Prenez des photos.

Si une option autre que  est sélectionnée, le flash se déclenche à chaque prise de vue.

Visée écran

En visée écran, l'option sélectionnée s'affiche sur le moniteur.

■ Modes de flash

Les modes de flash suivants sont disponibles :



Dosage flash/ambiance : le flash se déclenche à chaque prise de vue.



Atténuation des yeux rouges : utilisez ce mode pour réaliser des portraits. Le flash se déclenche à chaque prise de vue, mais avant cela, le témoin d'atténuation des yeux rouges s'allume pour réduire l'effet « yeux rouges ». Indisponible en mode **ff**.



Atténuation des yeux rouges avec synchro lente : comme en mode atténuation des yeux rouges ci-dessus, sauf que la vitesse d'obturation ralentit automatiquement pour capturer la lumière de l'arrière-plan pendant la nuit ou lorsque l'éclairage est faible. Utilisez ce mode pour incorporer l'éclairage de l'arrière-plan à un portrait. Non disponible en modes **S**, **M** et **ff**.



Synchro lente : comme en mode dosage flash/ambiance ci-dessus, sauf que la vitesse d'obturation ralentit automatiquement pour capturer la lumière de l'arrière-plan pendant la nuit ou lorsque l'éclairage est faible. Utilisez ce mode lorsque vous souhaitez restituer à la fois le sujet et l'arrière-plan. Non disponible en modes **S**, **M** et **ff**.



Synchro lente sur le second rideau : comme en mode synchro sur le second rideau ci-dessus, sauf que la vitesse d'obturation ralentit automatiquement pour capturer la lumière de l'arrière-plan pendant la nuit ou lorsque l'éclairage est faible. Utilisez ce mode lorsque vous souhaitez restituer à la fois le sujet et l'arrière-plan. Non disponible en modes **S**, **M** et **ff**. **SLOW** s'affiche une fois les réglages effectués.

Synchro sur le second rideau : le flash se déclenche juste avant la fermeture de l'obturateur, créant ainsi un filé de lumière derrière les sources lumineuses en mouvement (ci-dessous à droite). Non disponible en modes **P**, **A** et **ff**.



Synchro sur le premier rideau



Synchro sur le second rideau



Désactivé : le flash ne se déclenche pas. Indisponible en mode **ff**.

Fermeture du flash intégré

Pour économiser l'énergie lorsque vous n'utilisez pas le flash, refermez-le en appuyant doucement vers le bas jusqu'à ce que le loquet s'enclenche.

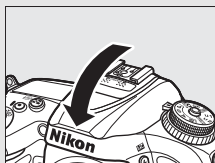

Flash intégré











Retirez tout parasoleil pour éviter les ombres. Le flash a une portée minimale de 60 cm et ne peut pas être utilisé dans la plage macro des zooms macro. Le contrôle de flash i-TTL est disponible avec les sensibilités comprises entre 100 et 12800 ISO ; avec les valeurs supérieures à 12800 ISO, il n'est pas toujours possible d'obtenir les résultats souhaités à certaines distances ou valeurs d'ouverture.

Si le flash se déclenche en modes de déclenchement continu (□ 66), une seule photo est prise à chaque pression du déclencheur.

Le déclenchement peut être brièvement désactivé pour protéger le flash si ce dernier a été utilisé pour plusieurs prises de vues consécutives. Vous pouvez le réutiliser après une courte pause.

Vitesses d'obturation disponibles avec le flash intégré

Les vitesses d'obturation suivantes sont disponibles avec le flash intégré.

Mode	Vitesse d'obturation
 AUTO,  S,  A,  M,  P,  L,  B,  P+,  A+	$\frac{1}{250}$ – $\frac{1}{60}$ s
	$\frac{1}{250}$ – $\frac{1}{30}$ s
	$\frac{1}{250}$ –1 s
S*	$\frac{1}{250}$ –30 s
M*	$\frac{1}{250}$ –30 s, b u i b , - -

* Vous pouvez utiliser des vitesses aussi rapides que le $\frac{1}{8000}$ s avec les flashes optionnels qui prennent en charge la synchronisation ultra-rapide auto FP, si vous avez sélectionné **1/320 s (Auto FP)** ou **1/250 s (Auto FP)** pour le réglage personnalisé e1 (**Vitesse de synchro. flash**, □ 282). Si vous avez sélectionné **1/320 s (Auto FP)**, vous pouvez utiliser des vitesses aussi rapides que le $\frac{1}{320}$ s avec le flash intégré.

Mode de contrôle du flash

L'appareil photo autorise les modes de contrôle du flash i-TTL suivants :

- **Dosage flash/ambiance i-TTL pour reflex numérique** : le flash émet une série de pré-éclairs pratiquement invisibles (pré-éclairs pilotes) juste avant l'éclair principal. Les pré-éclairs reflétés par les objets dans tout le cadre sont détectés par un capteur RVB de 2016 photosites et analysés en prenant en compte l'information de distance fournie par le système de mesure matricielle afin d'ajuster l'intensité du flash et de produire un équilibre naturel entre le sujet principal et l'éclairage ambiant de l'arrière-plan. Avec les objectifs de type G, E ou D, l'information de distance est prise en compte pour le calcul de l'intensité du flash. Il est possible d'améliorer la précision du calcul avec les objectifs sans microprocesseur en fournissant les données d'objectif (focale et ouverture maximale ; voir page 224). Indisponible avec la mesure spot.
- **Flash/ambiance i-TTL standard pour reflex numérique** : l'intensité du flash est réglée pour apporter de la lumière dans le cadre avec une intensité standard ; la luminosité de l'arrière-plan n'est pas prise en compte. Recommandé pour les photos dans lesquelles le sujet principal est mis en valeur par rapport aux détails de l'arrière-plan ou lorsque vous utilisez la correction d'exposition. Le mode flash/ambiance i-TTL standard pour reflex numérique est automatiquement activé lorsque vous sélectionnez la mesure spot.

Mesure

Sélectionnez la mesure matricielle ou pondérée centrale pour activer le dosage flash/ambiance i-TTL pour reflex numérique. Le mode flash/ambiance i-TTL standard pour reflex numérique est automatiquement activé lorsque vous sélectionnez la mesure spot.

Ouverture, sensibilité et portée du flash

La portée du flash varie en fonction de la sensibilité (équivalence ISO) et de l'ouverture.

Ouverture pour un équivalent ISO de								Portée approximative
100	200	400	800	1600	3200	6400	12800	m
1.4	2	2.8	4	5.6	8	11	16	0,7–8,5
2	2.8	4	5.6	8	11	16	22	0,6–6,0
2.8	4	5.6	8	11	16	22	32	0,6–4,2
4	5.6	8	11	16	22	32	—	0,6–3,0
5.6	8	11	16	22	32	—	—	0,6–2,1
8	11	16	22	32	—	—	—	0,6–1,5
11	16	22	32	—	—	—	—	0,6–1,1
16	22	32	—	—	—	—	—	0,6–0,8

Le flash intégré a une portée minimale de 60 cm.

En mode **P**, l'ouverture maximale (valeur minimale) est limitée en fonction de la sensibilité, comme indiqué ci-dessous :

Ouverture maximale pour une sensibilité (ISO) de :							
100	200	400	800	1600	3200	6400	12800
2.8	3.5	4	5	5.6	7.1	8	10

Si l'ouverture maximale de l'objectif est inférieure à celles indiquées ci-dessus, la valeur maximale de l'ouverture correspond à l'ouverture maximale de l'objectif.

Informations complémentaires

Reportez-vous à la page 153 pour en savoir plus sur la mémorisation de l'intensité du flash (FV) sur un sujet mesuré avant de recomposer une photo.

Les options de menu correspondant à cette section sont indiquées ci-dessous.

- **Réglage personnalisé e1 (Vitesse de synchro. flash)** : activez ou désactivez la synchronisation ultra-rapide auto FP et choisissez une vitesse de synchronisation du flash (☐ 282)
- **Réglage personnalisé e2 (Vitesse d'obturation flash)** : choisissez la vitesse d'obturation la plus lente disponible lorsque vous utilisez le flash (☐ 283)
- **Réglage personnalisé e3 (Contrôle du flash intégré)** : choisissez un mode de contrôle du flash (☐ 283)

Correction du flash

(Modes P, S, A, M et SCENE uniquement)

La correction du flash permet de modifier l'intensité du flash de -3 IL à $+1$ IL par incréments de $\frac{1}{3}$ IL, afin de modifier la luminosité du sujet principal par rapport à l'arrière-plan. L'intensité du flash peut être augmentée pour apporter plus de lumière sur le sujet principal, ou réduite pour empêcher une surexposition ou des reflets indésirables.

Appuyez sur la commande  et tournez la molette de commande secondaire jusqu'à l'apparition de la valeur souhaitée. De manière générale, si vous choisissez une valeur positive, le sujet devient plus clair, tandis qu'une valeur négative l'assombrit.

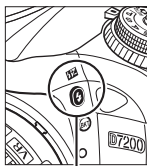

Commande

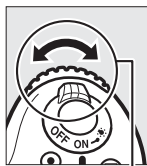

Molette de
commande
secondaire

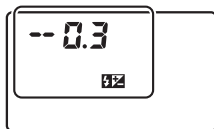

Écran de contrôle



Affichage des informations



± 0 IL







$-0,3$ ($-\frac{1}{3}$) IL



$+1,0$ IL

Visée écran

En visée écran, la valeur sélectionnée s'affiche sur le moniteur.



Avec des valeurs autres que ± 0.0 , l'icône  s'affiche une fois que vous avez relâché la commande  (). Vous pouvez vérifier la valeur actuellement sélectionnée pour la correction du flash en appuyant sur la commande .

Vous pouvez rétablir l'intensité du flash en réglant la correction du flash sur ± 0.0 . À l'exception du mode **SCENE**, la correction du flash n'est pas réinitialisée lorsque vous mettez l'appareil photo hors tension (en mode **SCENE**, la correction du flash est réinitialisée lorsque vous sélectionnez un autre mode ou que vous mettez l'appareil photo hors tension).

Flashes optionnels

La correction du flash sélectionnée avec le flash optionnel s'ajoute à celle sélectionnée avec l'appareil photo.

Informations complémentaires

Pour en savoir plus sur le choix de l'incrément pour la correction du flash, reportez-vous au réglage personnalisé b2 (**Incrément de l'exposition**,  278). Pour en savoir plus sur la manière d'associer la correction d'exposition et la correction du flash, reportez-vous au réglage personnalisé e4 (**Correction expo. pour flash**,  283). Pour en savoir plus sur la manière de faire varier automatiquement l'intensité du flash sur une série de photos, reportez-vous à la page 197.

Mémorisation FV

Cette fonction mémorise l'intensité du flash, ce qui permet de recomposer les photos tout en gardant une intensité du flash adaptée au sujet même si celui-ci ne se trouve pas au centre du cadre. L'intensité du flash est automatiquement réglée en cas de modification de la sensibilité (ISO) et de l'ouverture.









Pour utiliser la mémorisation FV :

1 Attribuez la fonction de mémorisation FV à une commande de l'appareil photo.

Sélectionnez **Mémorisation FV** comme option de « Sollicitation » pour le réglage personnalisé f2 (**Régler la commande Fn**, ☞ 284), f3 (**Régler la commande d'aperçu**, ☞ 285) ou f4 (**Régler commande AE-L/AF-L**, ☞ 285).



2 Libérez le flash.

En modes **P**, **S**, **A**, **M** et **l1**, vous pouvez libérer le flash en appuyant sur la commande . En modes **AUTO**, , , , , ,  et , le flash s'ouvre automatiquement dès que nécessaire.

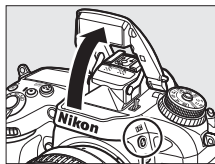

Commande 

3 Effectuez la mise au point.

Positionnez le sujet au centre du cadre et appuyez sur le déclencheur à mi-course pour effectuer la mise au point.



4 Mémorisez l'intensité du flash.

Après avoir vérifié la présence du témoin de disponibilité du flash (⚡), appuyez sur la commande sélectionnée à l'étape 1. Le flash émet un pré-éclair pilote pour déterminer l'intensité appropriée. L'intensité du flash est mémorisée à ce niveau et l'icône de mémorisation FV (FV) s'affiche.



5 Recomposez la photo.



6 Prenez la photo.

Appuyez sur le déclencheur jusqu'en fin de course pour prendre la photo. Si vous le souhaitez, d'autres photos peuvent être prises avec la même mémorisation FV.

7 Annulez la mémorisation FV.

Appuyez sur la commande sélectionnée à l'étape 1 pour annuler la mémorisation FV. Vérifiez que l'icône de mémorisation FV (FV) a disparu.

Utilisation de la mémorisation FV avec le flash intégré

La mémorisation FV est disponible avec le flash intégré uniquement lorsque **TTL** est sélectionné pour le réglage personnalisé e3 (**Contrôle du flash intégré**, □ 283). Notez que lorsque le mode contrôleur est sélectionné pour le réglage personnalisé e3, vous devez régler le mode de contrôle du flash principal ou au moins un groupe de flashes asservis sur TTL ou AA.

Mesure

Lorsque la mémorisation FV est utilisée avec le flash intégré uniquement, l'appareil photo effectue la mesure sur un cercle de 4 mm situé au centre du cadre. Lorsque le flash intégré est utilisé en association avec des flashes optionnels (Système évolué de flash asservi sans fil), l'appareil photo effectue la mesure sur l'ensemble du cadre.

Photographie en mode télécommande

Utilisation d'une télécommande ML-L3 (en option)

La télécommande ML-L3 (en option) (☞ 319) permet de réduire le bougé de l'appareil photo ou de réaliser des autoportraits.





1 Sélectionnez Mode de télécommande (ML-L3).

Mettez en surbrillance **Mode de télécommande (ML-L3)** dans le menu Prise de vue photo et appuyez sur .



2 Choisissez un mode de télécommande.

Mettez en surbrillance l'une des options suivantes et appuyez sur .

Option	Description
 2s Télécommande temporisée	Le déclenchement a lieu 2 s après que vous avez appuyé sur le déclencheur de la ML-L3.
 Télécommande instantanée	Le déclenchement a lieu lorsque vous appuyez sur le déclencheur de la ML-L3.
 MUP Levée du miroir	Appuyez une fois sur le déclencheur de la ML-L3 pour lever le miroir, et de nouveau pour ouvrir l'obturateur et prendre la photo. Permet d'atténuer l'effet de flou provoqué par le bougé de l'appareil photo lorsque le miroir est levé.
 OFF Désactivé	Il n'est pas possible de déclencher à l'aide de la ML-L3.

3 Cadrez la photo.

Installez l'appareil photo sur un trépied ou posez-le sur une surface plane et stable.

4 Prenez la photo.

D'une distance de 5 m ou moins, dirigez le transmetteur de la télécommande ML-L3 vers l'un des récepteurs infrarouges de l'appareil photo (☞ 2, 4) et appuyez sur le déclencheur de la ML-L3. *En mode de télécommande temporisée*, le témoin du retardateur s'allume pendant environ deux secondes avant le déclenchement. *En mode de télécommande instantanée*, le témoin du retardateur clignote après le déclenchement. *En mode levée du miroir*, appuyez une fois sur le déclencheur de la ML-L3 pour lever le miroir ; le déclenchement a lieu et le témoin du retardateur clignote 30 s plus tard ou si vous appuyez une seconde fois sur le déclencheur.

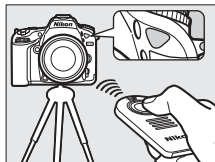



Mode de déclenchement

Lorsque vous utilisez une télécommande ML-L3 (en option), le mode de déclenchement sélectionné avec le sélecteur du mode de déclenchement (☞ 66) est ignoré en faveur de l'option choisie pour **Mode de télécommande (ML-L3)** dans le menu Prise de vue photo.

Avant d'utiliser des télécommandes ML-L3 (en option)

Avant d'utiliser la télécommande pour la première fois, retirez le feuillet isolant transparent de la pile.

Utilisation du flash intégré

Avant de prendre une photo avec le flash en modes d'ouverture manuelle (☐ 146), appuyez sur la commande  (🔒) pour libérer le flash et attendez que l'indicateur de disponibilité du flash () s'affiche (☐ 36). La prise de vue est interrompue si vous libérez le flash alors que le mode de télécommande est activé. Si le flash est nécessaire, l'appareil photo réagit uniquement lorsque vous appuyez sur le déclencheur de la ML-L3 une fois le flash recyclé. En modes d'ouverture automatique (☐ 144), le flash commence le recyclage après la sélection du mode de télécommande. Une fois recyclé, il se libère automatiquement et se déclenche selon la nécessité.

Lorsque le mode de flash permet d'atténuer les yeux rouges, le témoin d'atténuation des yeux rouges s'allume pendant environ une seconde avant le déclenchement. En mode de télécommande temporisée, le témoin du retardateur s'allume pendant deux secondes, puis le témoin d'atténuation des yeux rouges s'allume pendant environ une seconde avant le déclenchement.

Effectuer la mise au point en mode de télécommande

L'appareil photo n'effectue pas la mise au point en continu si l'autofocus continu est sélectionné. Notez cependant qu'indépendamment du mode autofocus sélectionné, vous pouvez effectuer la mise au point en appuyant sur le déclencheur de l'appareil photo à mi-course avant la prise de vue. Si le mode autofocus ponctuel ou automatique est sélectionné ou si l'appareil photo est en mode de visée écran et en mode de télécommande temporisée ou instantanée, l'appareil photo effectue automatiquement la mise au point avant la prise de vue. Si l'appareil photo ne peut pas faire la mise au point lorsque la prise de vue s'effectue avec le viseur, il revient en mode veille sans prendre de photo.

Mode levée du miroir

Lorsque le miroir est levé, vous ne pouvez pas cadrer avec le viseur ; par ailleurs, la mise au point automatique et la mesure ne sont pas effectuées.

Quitter le mode de télécommande

Le mode de télécommande s'annule automatiquement si aucune photo n'est prise avant le délai indiqué pour le réglage personnalisé c5 (**Durée télécommande (ML-L3)**, □ 279), si vous sélectionnez **Désactivé** pour l'option **Mode de télécommande (ML-L3)**, si vous effectuez une réinitialisation par deux commandes (□ 194) ou si vous réinitialisez les options de prise de vue à l'aide de la rubrique **Réinitialiser menu PDV photo** (□ 268).

Régler le déclencheur

Si **Enregistrement de vidéos** est sélectionné pour le réglage personnalisé g4 (**Régler le déclencheur**, □ 288), vous ne pouvez pas utiliser la ML-L3 lorsque le sélecteur de visée écran est positionné sur .

Obturation du viseur

Pour empêcher la lumière passant par le viseur d'être visible sur les photos ou d'interférer avec l'exposition, retirez l'ocillon en caoutchouc et couvrez le viseur avec le protecteur d'oculaire fourni (□ 70).

Informations complémentaires

Pour en savoir plus sur le choix de la durée de maintien de l'appareil photo en mode veille dans l'attente d'un signal de la télécommande, reportez-vous au réglage personnalisé c5 (**Durée télécommande (ML-L3)** ; □ 279). Pour en savoir plus sur le contrôle du signal sonore émis lors de l'utilisation de la télécommande, reportez-vous au réglage personnalisé d1 (**Signal sonore** ; □ 280).

Télécommandes radio sans fil

Lorsque vous utilisez l'appareil photo avec les télécommandes radio sans fil WR-1 et WR-R10/WR-T10 (☞ 319) (disponibles en option), les déclencheurs des WR-1 et WR-T10 effectuent les mêmes fonctions que le déclencheur de l'appareil photo, ce qui permet de photographier en continu et à l'aide du retardateur.

Télécommandes radio sans fil WR-1

La WR-1 peut jouer le rôle d'émetteur ou de récepteur ; elle s'utilise en association soit avec une autre WR-1, soit avec une télécommande radio sans fil WR-R10 ou WR-T10. Par exemple, une WR-1 peut être insérée dans la prise pour accessoires et utilisée comme récepteur, permettant la modification des réglages de l'appareil photo ou le déclenchement à distance à l'aide d'une autre WR-1 jouant le rôle d'émetteur.

Télécommandes radio sans fil WR-R10/WR-T10

Lorsqu'un module WR-R10 (émetteur-récepteur) est raccordé à l'appareil photo, il est possible de prendre des photos à l'aide d'un module WR-T10 (émetteur).

Enregistrement et lecture de vidéos

Enregistrement de vidéos

Il est possible d'enregistrer des vidéos en mode de visée écran.

- 1 Positionnez le sélecteur de visée écran sur .

Sélection de l'ouverture (modes A et M)

En modes A et M, choisissez une ouverture avant d'appuyer sur la commande  pour démarrer la visée écran.

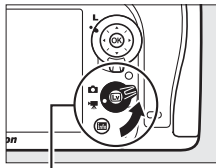

Sélecteur de visée écran

- 2 Appuyez sur la commande .

Le miroir se lève et la vue passant par l'objectif s'affiche sur le moniteur de l'appareil photo telle qu'elle apparaîtra dans la vidéo, en montrant les effets de l'exposition. Le sujet n'est plus visible dans le viseur.

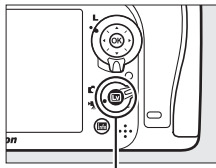

Commande 

Icône

L'icône  ( 165) indique qu'il est impossible d'enregistrer des vidéos.

3 Effectuez la mise au point.

Cadrez la première vue et effectuez la mise au point (appuyez sur la commande /QUAL pour effectuer un zoom avant afin de faire une mise au point précise comme décrit à la page 38 ; pour en savoir plus sur la mise au point pendant l'enregistrement vidéo, reportez-vous à la page 83). Notez que le nombre de sujets pouvant être détectés en mode AF priorité visage diminue pendant l'enregistrement de vidéos.



Exposition

Les réglages d'exposition disponibles dépendent du mode de prise de vue :

	Vitesse d'obturation	Sensibilité (ISO) (□ 275)	Correction d'exposition	Mesure
P, S	—	—	✓	✓
A	—	—	✓	✓
M	✓	✓	—	✓
SCENE, 	—	—	✓	—
Autres modes de prise de vue	—	—	—	—

En mode M, vous pouvez régler la vitesse d'obturation sur une valeur comprise entre $1/25$ s et $1/8000$ s (la vitesse la plus lente disponible dépend de la cadence de prise de vue ; □ 166). La mesure spot n'est pas disponible. Si vous obtenez des images surexposées ou sous-exposées, quittez et redémarrez la visée écran.

Balance des blancs

En modes P, S, A et M, vous pouvez régler la balance des blancs à tout moment en appuyant sur la commande  (WB) et en tournant la molette de commande principale (□ 111).

4 Démarrez l'enregistrement.

Appuyez sur la commande d'enregistrement vidéo pour lancer l'enregistrement. L'indicateur d'enregistrement et la durée disponible s'affichent sur le moniteur. L'exposition peut être mémorisée en appuyant sur la commande AE-L/AF-L (☞ 107) ou modifiée de jusqu'à ± 3 IL par incréments de $\frac{1}{3}$ IL à l'aide de la correction d'exposition (☞ 109). En mode autofocus, vous pouvez refaire la mise au point en appuyant sur le déclencheur à mi-course.

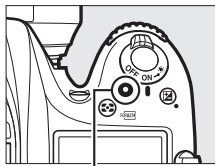

Commande
d'enregistrement vidéo

Indicateur
d'enregistrement



Durée restante

Audio

L'appareil photo peut enregistrer à la fois la vidéo et le son ; veuillez donc à ne pas couvrir le microphone situé à l'avant du boîtier pendant l'enregistrement vidéo (☞ 1). Notez que le microphone intégré peut enregistrer les bruits émis par l'appareil photo ou l'objectif pendant l'autofocus ou la réduction de vibration.

5 Arrêtez l'enregistrement.

Appuyez de nouveau sur la commande d'enregistrement vidéo pour arrêter l'enregistrement. L'enregistrement s'arrête automatiquement une fois la taille maximale atteinte ou la carte mémoire pleine.

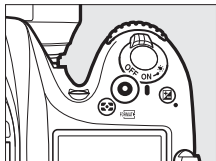

☑ Taille maximale

La taille maximale d'un fichier vidéo est de 4 Go (pour connaître les durées d'enregistrement maximales, reportez-vous à la page 166) ; notez que selon la vitesse d'écriture de la carte mémoire, l'enregistrement peut s'arrêter avant que cette taille ne soit atteinte (☐ 379).

6 Quittez la visée écran.

Appuyez sur la commande  pour quitter la visée écran.

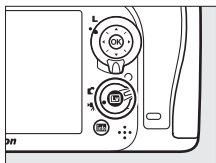



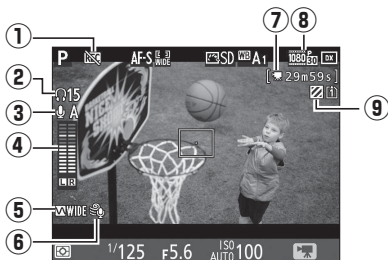











Affichage en mode de visée écran : Vidéos



Élément	Description	
① Icône « Pas de vidéo »	Indique qu'il est impossible d'enregistrer des vidéos.	—
② Volume du casque	Volume de la sortie audio pour le casque. S'affiche lorsqu'un casque (disponible auprès d'autres fabricants) est branché.	193
③ Sensibilité du microphone	Sensibilité du microphone.	192, 273
④ Niveau sonore	Niveau sonore pour l'enregistrement audio. S'affiche en rouge si le niveau est trop élevé ; réglez la sensibilité du microphone en fonction.	—
⑤ Réponse en fréquence	Réponse en fréquence actuelle.	192, 274
⑥ Réduction du bruit du vent	Affiché lorsque la réduction du bruit du vent est activée.	192, 274
⑦ Durée restante (en visée écran vidéo)	Temps d'enregistrement disponible pour les vidéos.	163
⑧ Taille des vidéos	Taille d'image pour l'enregistrement vidéo.	166
⑨ Indicateur de l'affichage des hautes lumières	Est visible lorsque l'affichage des hautes lumières est activé.	193

Durée maximale

La durée maximale varie en fonction des options sélectionnées pour **Qualité des vidéos** et **Taille d'image/cadence** dans le menu Prise de vue vidéo (☐ 273) comme indiqué ci-dessous.

Qualité des vidéos	Taille d'image/cadence *	Durée maximale	Débit binaire maximal (Mb/s)
Élevée	 1920×1080 ; 60p	10 min.	42
	 1920×1080 ; 50p		
	 1920×1080 ; 30p	20 min.	24
	 1920×1080 ; 25p		
	 1920×1080 ; 24p		
	 1280× 720 ; 60p		
 1280× 720 ; 50p			
Normale	 1920×1080 ; 60p		
	 1920×1080 ; 50p		
	 1920 ×1080 ; 30p		
	 1920 ×1080 ; 25p		
	 1920 ×1080 ; 24p		
	 1280 × 720 ; 60p		
	 1280 × 720 ; 50p		

* Valeurs listées. Les cadences de prise de vue réelles pour 60p, 50p, 30p, 25p et 24p sont respectivement de 59,94, 50, 29,97, 25 et 23,976 vps.

Taille d'image et cadence

Les réglages **1920×1080 ; 60p** et **1920×1080 ; 50p** ne sont pas disponibles pour l'option **Taille d'image/cadence** lorsque **DX (24×16)** est sélectionné comme **Zone d'image** dans le menu Prise de vue vidéo (☐ 168). Pour avoir accès à ces réglages, paramétrez la **Zone d'image** sur **1,3× (18×12)**. Si vous choisissez **DX (24×16)** comme **Zone d'image** alors que l'une ou l'autre de ces options est activée, l'option **Taille d'image/cadence** se réinitialise sur **1920×1080 ; 30p** (si **1920×1080 ; 60p** est sélectionné) ou sur **1920×1080 ; 25p** (si **1920×1080 ; 50p** est sélectionné).

Repères

Si **Ajout de repère** est sélectionné comme option de « Sollicitation » pour le réglage personnalisé g1 (**Régler la commande Fn**, □ 288), g2 (**Régler commande d'aperçu**, □ 288) ou g3 (**Régler commande AE-L/AF-L**, □ 288), vous pouvez appuyer, pendant l'enregistrement, sur la commande sélectionnée pour ajouter des repères qui permettront ensuite de localiser les vues lors de l'édition et de la lecture (□ 178 ; notez que vous pouvez ajouter des repères en mode ) . Vous pouvez ajouter jusqu'à 20 repères par vidéo.

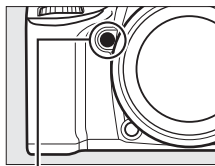



Commande **Pv**



Repère

Informations complémentaires

Les options de taille d'image, de cadence, de sensibilité du microphone, de logement pour carte et de sensibilité (ISO) sont disponibles dans le menu Prise de vue vidéo (□ 273). Les rôles joués par les commandes , **Fn**, **Pv** et  **AE-L/AF-L** peuvent être définis à l'aide des réglages personnalisés f1 (**Bouton OK** ; □ 284), g1 (**Régler la commande Fn** ; □ 288), g2 (**Régler commande d'aperçu** ; □ 288) et g3 (**Régler commande AE-L/AF-L**, □ 288), respectivement (les trois dernières options vous permettent également de mémoriser l'exposition sans devoir maintenir une commande enfoncée). Le réglage personnalisé g4 (**Régler le déclencheur** ; □ 288) permet de définir si le déclencheur est utilisé pour démarrer la visée écran vidéo ou pour lancer et arrêter l'enregistrement vidéo.

Zone d'image

Si vous sélectionnez **1,3x (18x12)** comme **Zone d'image** dans le menu Prise de vue vidéo (☰ 274), l'angle de champ se réduit et la focale apparente de l'objectif augmente. Notez que les vidéos enregistrées à la même taille d'image mais avec des zones d'image différentes peuvent ne pas avoir la même définition.

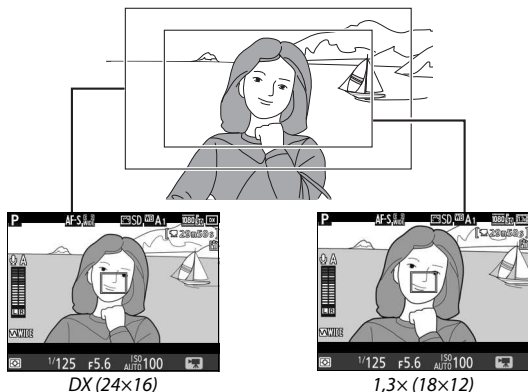

Prise de photos en mode vidéo

Si **Prise de photos** est sélectionné pour le réglage personnalisé g4 (**Régler le déclencheur**, □ 288) et que la visée écran est activée avec le sélecteur de visée écran positionné sur , vous pouvez prendre des photos à tout moment en appuyant sur le déclencheur jusqu'en fin de course. Si une vidéo est en cours d'enregistrement, ce dernier s'arrête et les séquences enregistrées jusque-là sont sauvegardées. La photo est enregistrée avec le réglage actuel de zone d'image, au format 16 : 9. La qualité d'image est définie par l'option sélectionnée pour **Qualité d'image** dans le menu Prise de vue photo (□ 77, 268). Notez qu'il n'est pas possible d'avoir un aperçu de l'exposition des photos tant que le sélecteur de visée écran est positionné sur  ; pour obtenir des résultats précis lors de la prise de vue en mode M, positionnez le sélecteur sur , réglez l'exposition, puis positionnez à nouveau le sélecteur sur  et démarrez la visée écran. Vérifiez la zone d'image avant l'enregistrement.



Taille d'image

Vous avez le choix entre les tailles suivantes :

Zone d'image	Taille d'image	Taille (pixels)	Taille d'impression (cm)*
DX (24×16)	Large	6000 × 3368	50,8 × 28,5
	Moyenne	4496 × 2528	38,1 × 21,4
	Petite	2992 × 1680	25,3 × 14,2
1,3× (18×12)	Large	4800 × 2696	40,6 × 22,8
	Moyenne	3600 × 2024	30,5 × 17,1
	Petite	2400 × 1344	20,3 × 11,4

* Taille approximative pour une impression à 300 ppp. La taille d'impression en pouces est égale à la taille d'image en pixels divisée par la résolution de l'imprimante en **points par pouce** (ppp ; 1 pouce = environ 2,54 cm).

HDMI

Pour utiliser la visée écran lorsque l'appareil photo est raccordé à un périphérique HDMI-CEC, sélectionnez **Désactivé** pour l'option **HDMI > Contrôle du périphérique** du menu Configuration (☐ 292).

Télécommandes radio sans fil et télécommandes filaires

Si vous avez sélectionné **Enregistrement de vidéos** pour le réglage personnalisé g4 (**Régler le déclencheur**, ☐ 288) et que le sélecteur de visée écran est positionné sur , vous pouvez utiliser les déclencheurs des télécommandes radio sans fil (☐ 160, 319) et des télécommandes filaires (en option) (☐ 319) pour lancer la visée écran et pour démarrer et arrêter l'enregistrement vidéo.

Enregistrement de vidéos

Les vidéos sont enregistrées dans l'espace colorimétrique sRVB. Un phénomène de scintillement, un effet de bande ou des signes de distorsion peuvent apparaître sur le moniteur et dans la vidéo finale lorsqu'un éclairage fluorescent, à vapeur de mercure ou de sodium est utilisé, ou avec des sujets mobiles, notamment si vous effectuez un filé panoramique horizontal ou qu'un objet se déplace à l'horizontale à grande vitesse dans le cadre (pour en savoir plus sur l'atténuation du scintillement et de l'effet de bande, reportez-vous à l'option **Réduction du scintillement**, ☐ 290). Des brèches, des franges de couleur, des effets de moiré et des taches lumineuses peuvent également être visibles. Des régions ou bandes lumineuses peuvent apparaître dans certaines zones du cadre, en présence d'enseignes clignotantes et autres éclairages intermittents, ou si le sujet est brièvement éclairé par un stroboscope ou une autre source lumineuse puissante et temporaire. Évitez de diriger l'appareil photo vers le soleil ou d'autres sources lumineuses puissantes. Le non-respect de cette mise en garde risque d'endommager les circuits internes de l'appareil photo.

Il n'est pas possible d'utiliser l'éclairage au flash.

L'enregistrement s'arrête automatiquement si vous faites pivoter le sélecteur de mode.

Prise de vue en mode accéléré

(Modes ^{AUTO} AUTO, , P, S, A, M et SCENE uniquement)

L'appareil prend automatiquement des photos selon l'intervalle indiqué afin de créer une vidéo sans le son, avec les réglages de taille d'image et de cadence actuellement sélectionnés dans le menu Prise de vue vidéo (☰ 273). Pour obtenir des informations sur la zone d'image utilisée en mode accéléré, reportez-vous à la page 168.

Avant la prise de vue

Avant de commencer la prise de vue en mode accéléré, faites une photo test avec les réglages actuels (en cadrant à l'aide du viseur pour obtenir un aperçu précis de l'exposition) et vérifiez les résultats sur le moniteur. Pour obtenir des couleurs cohérentes, choisissez un réglage de balance des blancs autre que Automatique (☰ 111). Une fois les réglages effectués selon vos souhaits, retirez l'objectif en caoutchouc et couvrez le viseur avec le protecteur d'oculaire fourni pour empêcher la lumière provenant du viseur d'interférer avec les photos et l'exposition (☰ 70).

L'utilisation d'un trépied est recommandée. Installez l'appareil photo sur un trépied avant de commencer la prise de vue. Afin d'éviter toute interruption lors de la prise de vue, utilisez un adaptateur secteur et un connecteur d'alimentation (disponibles en option) ou un accumulateur entièrement chargé.

1 Sélectionnez Accéléré.

Mettez en surbrillance **Accéléré** dans le menu Prise de vue vidéo et appuyez sur  pour afficher les réglages du mode accéléré.



2 Modifiez les réglages du mode accéléré.

Choisissez un intervalle, la durée totale de la prise de vue et une option de lissage de l'exposition.

- Pour choisir l'intervalle entre les vues :

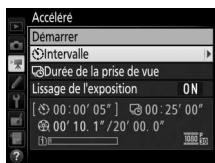

Mettez en surbrillance **Intervalle** et appuyez sur



Choisissez un intervalle plus long que la vitesse d'obturation anticipée la plus lente (minutes et secondes) et appuyez sur

- Pour choisir la durée totale de la prise de vue :



Mettez en surbrillance **Durée de la prise de vue** et appuyez sur



Choisissez la durée de la prise de vue (jusqu'à 7 heures et 59 minutes) et appuyez sur

- Pour activer ou désactiver le lissage de l'exposition :

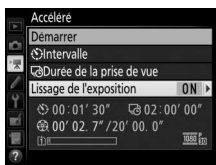

Mettez en surbrillance **Lissage de l'exposition** et appuyez sur \odot .

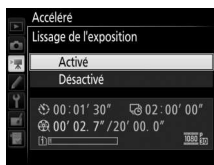

Mettez une option en surbrillance et appuyez sur \odot .

Si vous sélectionnez **Activé**, les changements brusques d'exposition sont atténués dans tous les modes à l'exception de **M** (notez que le lissage de l'exposition ne s'active en mode **M** que si le réglage automatique de la sensibilité est activé).

3 Démarrez la prise de vue.

Mettez en surbrillance **Démarrer** et appuyez sur \odot . La prise de vue en mode accéléré démarre au bout de 3 s environ. L'appareil prend des photos selon l'intervalle indiqué et pendant la durée sélectionnée. Une fois créées, les vidéos en accéléré sont enregistrées sur la carte mémoire sélectionnée comme **Destination** dans le menu Prise de vue vidéo (📖 273).



■ Arrêter la prise de vue en mode accéléré

Pour arrêter la prise de vue en mode accéléré avant que toutes les photos n'aient été prises, mettez en surbrillance **Désactivé** dans le menu Accéléré et appuyez sur **OK**, ou appuyez sur **OK** entre les prises de vues ou juste après l'enregistrement d'une vue. Une vidéo est créée à partir des vues prises jusqu'au moment où la prise de vue a été interrompue. Notez que la prise de vue en mode accéléré est interrompue et qu'aucune vidéo n'est enregistrée si la source d'alimentation est retirée ou débranchée, ou la carte mémoire de destination éjectée.

■ Pas de photo

L'appareil photo saute la vue en cours s'il ne parvient pas à effectuer la mise au point avec l'autofocus ponctuel (**AF-S** ou l'autofocus ponctuel sélectionné pour **AF-A** ; notez que l'appareil photo effectue la mise au point avant chaque vue). La prise de vue reprend avec la vue suivante.

✓ Prise de vue en mode accéléré

Le mode accéléré n'est pas disponible en visée écran (☐ 31, 161), avec la vitesse d'obturation **b u i b** ou **- -** (☐ 58), ou si le bracketing (☐ 197), le mode grande plage dynamique (HDR, ☐ 141), la surimpression (☐ 211) ou l'intervallomètre (☐ 217) est activé. Notez que la vitesse d'obturation et le temps nécessaire pour enregistrer une image dans la carte mémoire peuvent varier d'une prise de vue à l'autre. Par conséquent, l'intervalle entre l'enregistrement d'une photo et le commencement de la prise de vue suivante peut être variable. La prise de vue ne commencera pas s'il est impossible d'enregistrer un accéléré avec les réglages actuels (par exemple, si la carte mémoire est pleine, si l'intervalle ou la durée est égal à zéro, ou si l'intervalle est supérieur à la durée de prise de vue).

La prise de vue en mode accéléré peut s'interrompre si vous utilisez les commandes de l'appareil photo, si vous modifiez les réglages ou si vous branchez un câble HDMI. Une vidéo est créée à partir des vues prises jusqu'au moment où la prise de vue a été interrompue.

✎ Calcul de la durée de la vidéo finale

Vous pouvez calculer approximativement le nombre total de vues dans le clip final en divisant la durée de prise de vue par l'intervalle et en arrondissant. Vous pouvez alors calculer la durée du clip final en divisant le nombre de vues par la cadence sélectionnée pour **Taille d'image/cadence** dans le menu Prise de vue vidéo (☰ 166, 273). Par exemple, une vidéo de 48 vues enregistrées à **1920x1080 ; 24p** durera deux secondes environ. La durée maximale des vidéos enregistrées en mode accéléré est de 20 minutes.

Durée de l'enregistrement/durée maximale

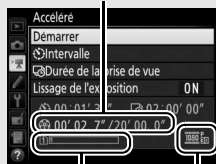

Indicateur de carte mémoire

Taille d'image/cadence

✎ Pendant la prise de vue

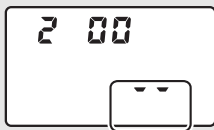

En mode accéléré, le témoin d'accès de la carte mémoire s'allume et l'indicateur d'enregistrement d'accéléré s'affiche sur l'écran de contrôle. La durée restante (en heures et en minutes) apparaît à la place de la vitesse d'obturation juste avant l'enregistrement de chacune des vues. Autrement, vous pouvez voir la durée restante en appuyant sur le déclencheur à mi-course. Quelle que soit l'option sélectionnée pour le réglage personnalisé c2 (**Temporisation du mode veille**, ☰ 279), l'appareil photo n'entrera pas en mode veille pendant la prise de vue.



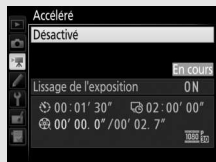

Pour voir les réglages actuellement sélectionnés en mode accéléré ou pour arrêter le mode accéléré, appuyez sur la commande **MENU** entre les prises de vues.



Affichage des images

Il est impossible de se servir de la commande  pour voir les photos lorsqu'un accéléré est en cours de création, mais chaque vue s'affiche pendant quelques secondes juste après avoir été prise si **Activé** est sélectionné pour **Affichage des images** dans le menu Visualisation ( 267). Il n'est pas possible d'effectuer d'autres opérations de visualisation pendant l'affichage de la vue.

Photographie au flash

Pour utiliser le flash lors de la prise de vue en mode accéléré, sélectionnez le mode **P**, **S**, **A** ou **M** et appuyez sur la commande  () pour libérer le flash avant que la prise de vue ne commence.



Mode de déclenchement

Quel que soit le mode de déclenchement sélectionné, l'appareil photo ne prend qu'une seule vue à chaque intervalle. Il est impossible d'utiliser le retardateur.

Informations complémentaires





Pour en savoir plus sur la programmation du signal sonore à la fin de la réalisation d'un accéléré, reportez-vous au réglage personnalisé d1 (**Signal sonore**,  280).

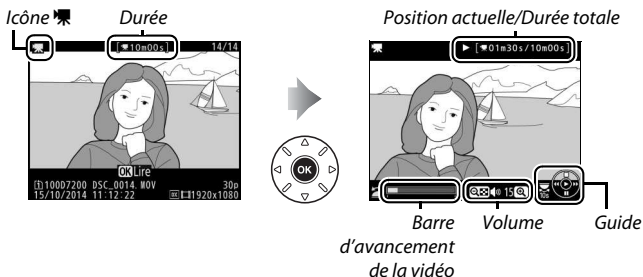



Lecture des vidéos

Les vidéos sont signalées par l'icône  en visualisation plein écran (229). Appuyez sur  pour lancer la lecture ; votre position actuelle dans la vidéo est indiquée par la barre d'avancement de la vidéo.



Vous pouvez effectuer les opérations suivantes :

Pour	Utiliser	Description
Faire une pause		Pour interrompre momentanément la lecture.
Lire		Reprenez la lecture lorsque celle-ci est sur pause ou lorsque vous reculez/avancez dans la vidéo.
Revenir en arrière/avancer rapidement		La vitesse augmente à chaque pression, passant de 2× à 4× à 8× et enfin à 16× ; maintenez la touche enfoncée pour passer directement au début ou à la fin de la vidéo (la première vue est signalée par  en haut à droite du moniteur, la dernière par ). Si la lecture est sur pause, la vidéo revient en arrière ou avance d'une image à la fois ; maintenez la touche enfoncée pour revenir en arrière ou avancer en continu.

Pour	Utiliser	Description
Avancer ou reculer de 10 s		Tournez d'un cran la molette de commande principale pour avancer ou reculer de 10 s dans la vidéo.
Passer au suivant/revenir au précédent		Tournez la molette de commande secondaire pour revenir au repère précédent ou passer au repère suivant, ou bien pour revenir à la première vue ou passer à la dernière si la vidéo ne comporte aucun repère.
Régler le volume	Ⓜ (QUAL) / Ⓜ (ISO)	Appuyez sur Ⓜ (QUAL) pour augmenter le volume, sur Ⓜ (ISO) pour le baisser.
Rogner des vidéos	i	Pour en savoir plus, reportez-vous à la page 179.
Quitter		Quittez et revenez en visualisation plein écran.
Revenir en mode de prise de vue		Appuyez à mi-course sur le déclencheur pour quitter et passer en mode de prise de vue.



Icône

Les vidéos comportant des repères (📖 167) sont signalées par l'icône  en mode de visualisation plein écran.



Édition des vidéos

Vous pouvez raccourcir vos séquences vidéo pour en créer des copies modifiées, ou enregistrer les vues de votre choix sous forme de photos au format JPEG.

Option	Description
 Choisir le début/la fin	Créez une copie dans laquelle vous avez supprimé les séquences que vous ne souhaitez pas conserver.
 Enregistrer la vue	Enregistrez une vue sélectionnée en tant que photo JPEG.

Rognage des vidéos



Pour créer des copies rognées des vidéos :

1 Affichez une vidéo en plein écran (📖 229).

2 Faites une pause sur la première vue.

Visionnez la vidéo comme décrit à la page 177, en appuyant sur **OK** pour démarrer et reprendre la lecture, sur **⏸** pour faire une pause et en appuyant sur **⏪** ou **⏩**, ou en tournant la molette de commande principale ou secondaire pour trouver la vue souhaitée. Vous pouvez vérifier votre position approximative dans la vidéo à l'aide de la barre d'avancement. Mettez la lecture en pause lorsque vous atteignez la nouvelle première vue de votre choix.



Barre d'avancement de la vidéo

- 3** Sélectionnez **Choisir le début/la fin**.
Appuyez sur la commande **i**.

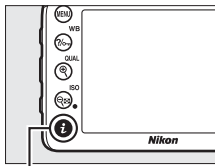

Commande **i**

Mettez en surbrillance **Choisir le début/la fin**.



- 4** Sélectionnez **Début**.

Pour créer une copie commençant par la vue actuelle, mettez en surbrillance **Début** et appuyez sur **OK**. Les vues précédant la vue actuelle seront supprimées une fois la copie enregistrée à l'étape 9.

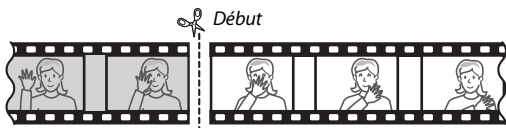
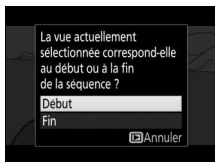

5 Validez le nouveau début.

Si la vue souhaitée n'est pas actuellement affichée, appuyez sur ◀ ou ▶ pour avancer ou revenir en arrière (pour avancer ou reculer de 10 s, tournez d'un cran la molette de commande principale ; pour passer directement à un repère ou à la première ou dernière vue si la vidéo ne comporte pas de repères, tournez la molette de commande secondaire).



6 Choisissez la fin.

Appuyez sur **WB** pour passer de l'outil de sélection du début (▾) à l'outil de sélection de la fin (▸), puis sélectionnez la dernière vue comme décrit à l'étape 5. Les vues situées après la vue sélectionnée seront supprimées au moment de l'enregistrement de la copie à l'étape 9.

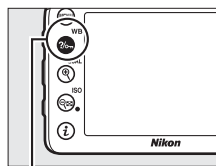

Commande **WB**

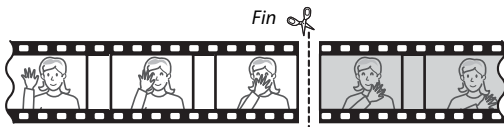

7 Créez la copie.

Lorsque la nouvelle dernière vue de votre choix s'affiche, appuyez sur ⏪.

8 Affichez la vidéo en aperçu.

Pour prévisualiser la copie, mettez en surbrillance **Aperçu** et appuyez sur **OK** (pour interrompre la lecture de l'aperçu et revenir au menu des options d'enregistrement, appuyez sur **ESC**). Pour annuler et sélectionner un nouveau début ou une nouvelle fin comme décrit dans les pages précédentes, mettez en surbrillance **Annuler** et appuyez sur **OK** ; pour enregistrer la copie, passez à l'étape 9.

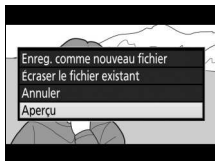

9 Enregistrez la copie.

Mettez en surbrillance **Enreg. comme nouveau fichier** et appuyez sur **OK** pour enregistrer la copie comme nouveau fichier. Pour remplacer le fichier vidéo d'origine par la copie modifiée, mettez en surbrillance **Ecraser le fichier existant** et appuyez sur **OK**.

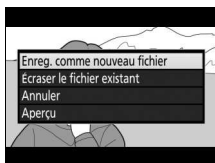

Rognage des vidéos

La durée des vidéos doit être d'au moins deux secondes. La copie ne sera pas enregistrée s'il n'y a pas suffisamment d'espace disponible sur la carte mémoire.

Les copies ont la même heure et date de création que l'original.

Suppression du début ou de la fin de la vidéo

Pour supprimer uniquement le début de la vidéo, passez à l'étape 7 sans appuyer sur la commande **W/B** à l'étape 6. Pour supprimer uniquement la fin de la vidéo, sélectionnez **Fin** à l'étape 4, sélectionnez la dernière vue et passez à l'étape 7 sans appuyer sur la commande **W/B** à l'étape 6.

Menu Retouche

Vous pouvez également éditer les vidéos à l'aide de l'option **Éditer la vidéo** du menu Retouche (☐ 296).

Enregistrement des vues sélectionnées

Pour enregistrer une vue sélectionnée sous forme de photo au format JPEG :

1 Faites une pause sur la vue souhaitée.

Lisez la vidéo comme décrit à la page 177, en appuyant sur **OK** pour lancer et reprendre la lecture et sur **⏏** pour faire une pause. Mettez la lecture en pause lorsque vous atteignez la vue que vous souhaitez copier.



2 Choisissez **Enregistrer la vue**.

Appuyez sur la commande **i**, puis mettez en surbrillance **Enregistrer la vue** et appuyez sur **OK**.

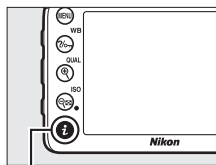

Commande **i**



3 Créez une photo.

Appuyez sur **📷** pour créer une photo au format JPEG à partir de la vue sélectionnée.



4 Enregistrez la copie.

Mettez en surbrillance **Oui**, puis appuyez sur **OK** pour créer une copie JPEG de qualité « fine » (☞ 77) de la vue sélectionnée.

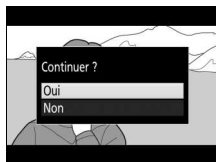

Enregistrer la vue

Les photos JPEG provenant de vidéos et créées avec l'option **Enregistrer la vue** ne peuvent pas être retouchées. Par ailleurs, elles ne comportent pas certaines informations de prise de vue (☞ 234).

Autres options de prise de vue

Commande **info** (photographie à l'aide du viseur)

Lorsque vous photographiez à l'aide du viseur, appuyez sur la commande **info** pour afficher les informations de prise de vue sur le moniteur, notamment la vitesse d'obturation, l'ouverture, le nombre de vues restantes et le mode de zone AF.

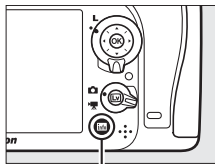

Commande **info**

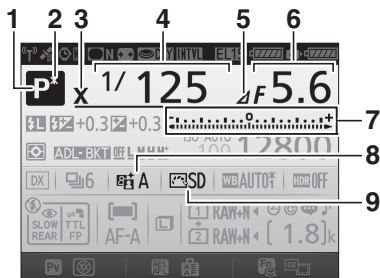

1	Mode de prise de vue	6	7	Indicateur d'exposition	57
2	Indicateur de décalage du programme	52		Affichage de la correction d'exposition	109
3	Indicateur de synchro. flash	282		Indicateur d'avancement du bracketing	
4	Vitesse d'obturation	53, 56		Bracketing de l'exposition et du flash	198
5	Indicateur d'écart d'ouverture	54, 308		Bracketing de la balance des blancs	203
6	Ouverture (valeur d'ouverture)	54, 56	8	Indicateur du D-Lighting actif	140
	Ouverture (écart)	54, 308	9	Indicateur du Picture Control	131

Affichage des informations (suite)

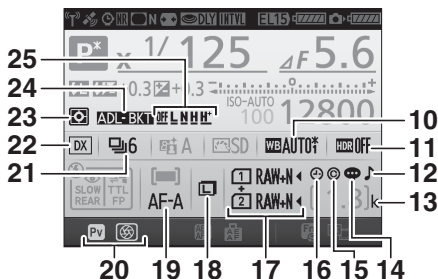

10	Balance des blancs	112	18	Taille d'image	81
	Indicateur de réglage précis de la balance des blancs	115	19	Mode autofocus	83
11	Indicateur HDR	142	20	Réglage de la commande Pv	285
	Intensité de l'effet HDR	142	21	Mode de déclenchement	8, 66
	Indicateur de surimpression	214		Cadence de prise de vue en continu	67
12	Indicateur de signal sonore	280	22	Indicateur de zone d'image	74
13	« k » (indique qu'il reste assez de mémoire pour plus de 1000 vues)	27	23	Mesure	105
14	Indicateur de légende des images	291	24	Indicateur de bracketing de l'exposition et du flash	198
15	Informations de copyright	291		Indicateur de bracketing de la balance des blancs	203
16	Indicateur « Horloge non réglée »	188		Indicateur de bracketing du D-Lighting actif	207
17	Qualité d'image	78	25	Niveau de bracketing du D-Lighting actif	208
	Rôle de la carte du logement 2	82			

Extinction du moniteur

Pour masquer les informations de prise de vue sur le moniteur, appuyez à nouveau sur la commande **Info** ou appuyez à mi-course sur le déclencheur. Le moniteur s'éteint automatiquement si aucune opération n'est effectuée au bout d'environ 10 secondes.

Affichage des informations (suite)

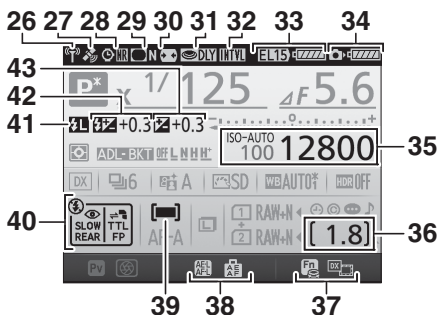

26	Indicateur de connexion Wi-Fi 252 Indicateur de connexion Eye-Fi... 293	35	Indicateur de sensibilité (ISO)..... 100 Sensibilité (ISO) 100 Indicateur de sensibilité (ISO) automatique 103
27	Indicateur de signal satellite 228	36	Nombre de vues restantes 27 Indicateur d'enregistrement en mode accéléré 175
28	Indicateur de réduction du bruit en cas d'exposition prolongée 271	37	Réglage de la commande Fn 284
29	Indicateur de contrôle du vignettage 271	38	Réglage de la commande AE-L/AF-L 285
30	Contrôle auto. de la distorsion 271	39	Indicateur du mode de zone AF 86
31	Temporisation miroir levé 280	40	Mode de flash 144, 146
32	Indicateur du mode intervallomètre 217 Indicateur du mode accéléré 171 Mode de télécommande (ML-L3) 156	41	Indicateur de mémorisation FV ... 154
33	Affichage du type d'accumulateur/ pile pour la MB-D15 281 Indicateur d'accumulateur/pile pour la MB-D15 319	42	Indicateur de correction du flash 151 Valeur de correction du flash 151
34	Indicateur de l'accumulateur de l'appareil photo 22, 26	43	Indicateur de correction d'exposition 110 Valeur de correction d'exposition 109

Remarque : tous les indicateurs sont représentés à titre illustratif.

Informations complémentaires

Pour choisir la durée pendant laquelle le moniteur reste allumé, reportez-vous au réglage personnalisé c4 (**Extinction du moniteur**, □ 279). Pour modifier la couleur des caractères des informations affichées, reportez-vous au réglage personnalisé d9 (**Affichage des informations**, □ 281).

Icône ☹ (« horloge non réglée »)

L'horloge de l'appareil photo est alimentée par une source d'alimentation indépendante et rechargeable qui se charge dès que nécessaire lorsque l'accumulateur principal est installé ou lorsque le boîtier est alimenté par un connecteur d'alimentation et un adaptateur secteur (disponibles en option) (□ 319). Deux jours de charge permettent d'alimenter l'horloge pendant environ trois mois. Si l'icône ☹ clignote sur l'affichage des informations, cela signifie que l'horloge a été réinitialisée et que la date et l'heure d'enregistrement des prochaines photos ne seront pas correctes. Utilisez l'option **Fuseau horaire et date** > **Date et heure** du menu Configuration pour régler l'horloge (□ 290).

Commande **i**

Pour accéder rapidement aux réglages souvent utilisés, appuyez sur la commande **i**. Mettez en surbrillance les rubriques et appuyez sur **▶** pour afficher leurs options, puis mettez l'option souhaitée en surbrillance et appuyez sur **OK** pour la sélectionner. Pour quitter le menu de la commande **i** et revenir à l'affichage de prise de vue, appuyez sur la commande **i**.

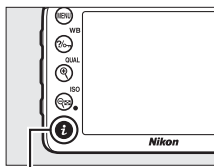

Commande **i**

Photographie à l'aide du viseur



Menu de la commande **i**

Visée écran



Menu de la commande **i**
(sélecteur de visée écran positionné sur )



Menu de la commande **i**
(sélecteur de visée écran positionné sur )

Menu de la commande **i** (photographie à l'aide du viseur)



Lorsque vous photographiez à l'aide du viseur, appuyez sur la commande **i** pour afficher un menu comportant les options suivantes :

Option	Description
Zone d'image	Vous avez le choix entre les zones d'image DX (24×16) et 1,3× (18×12) (☐ 73).
Régler le Picture Control	Choisissez un Picture Control (☐ 130).
D-Lighting actif	Paramétrez le D-Lighting actif (☐ 139).
HDR (grande plage dynamique)	L'appareil combine deux photos prises avec des expositions différentes afin de restituer les détails dans les hautes lumières et les ombres (☐ 141).
Mode de télécommande (ML-L3)	Choisissez un mode de télécommande (☐ 156).
Régler la commande Fn	Choisissez la fonction de la commande Fn (☐ 284), soit seule (Sollicitation), soit en combinaison avec les molettes de commande (Sollicitation + molettes cde).
Régler commande d'aperçu	Choisissez la fonction de la commande Pv (☐ 285), soit seule (Sollicitation), soit en combinaison avec les molettes de commande (Sollicitation + molettes cde).
Régler commande AE-L/AF-L	Choisissez la fonction de la commande AE-L/AF-L (☐ 285), soit seule (Sollicitation), soit en combinaison avec les molettes de commande (Sollicitation + molettes cde).
Réduction du bruit	Cette option permet de réduire le bruit (taches lumineuses ou voile) visible à des vitesses d'obturation lentes (☐ 271).
Réduction du bruit ISO	Cette option permet de réduire le bruit (pixels lumineux répartis de manière aléatoire) qui a tendance à apparaître en haute sensibilité (ISO) (☐ 271).



Menu de la commande **i** (visée écran)





Les options disponibles dans le menu de la commande **i** en mode de visée écran dépendent de la position du sélecteur de visée écran.

Si le sélecteur de visée écran est positionné sur , le menu de la commande **i** comportera les rubriques indiquées ci-dessous.

Option	Description
Zone d'image	Vous avez le choix entre les zones d'image DX (24×16) et 1,3× (18×12) (☐ 73).
Qualité d'image	Choisissez la qualité d'image (☐ 77).
Taille d'image	Choisissez la taille d'image (☐ 81).
Régler le Picture Control	Choisissez un Picture Control (☐ 130).
D-Lighting actif	Paramétrez le D-Lighting actif (☐ 139).
Mode de télécommande (ML-L3)	Choisissez un mode de télécommande (☐ 156).
Luminosité du moniteur	<p>Appuyez sur  ou  pour modifier la luminosité du moniteur en mode de visée écran (notez que cette action n'affecte que la visée écran et ne produit aucun effet sur les photos ou les vidéos ou sur la luminosité du moniteur lorsque les menus sont affichés ou lorsque la visualisation est en cours ; pour modifier la luminosité du moniteur lors de l'affichage des menus ou de la visualisation des images sans modifier la visée écran, utilisez l'option Luminosité du moniteur du menu Configuration (☐ 289)).</p> 

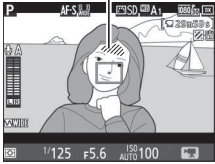
Si le **sélecteur de visée écran** est positionné sur **☑**, le menu de la commande **i** comportera les rubriques indiquées ci-dessous. Il est possible de modifier la **Sensibilité du microphone**, la **Réponse en fréquence**, la **Réduction du bruit du vent** et l'**Affichage des hautes lumières** pendant l'enregistrement.

Option	Description
Zone d'image	Vous avez le choix entre les zones d'image DX (24x16) et 1,3x (18x12) (☐ 168).
Taille d'image/cadence	Sélectionnez une taille d'image et une cadence (☐ 166).
Qualité des vidéos	Choisissez la qualité de la vidéo (☐ 166).
Sensibilité du microphone	Appuyez sur ☺ ou ☻ pour régler la sensibilité du microphone. La sensibilité du microphone intégré et celle du microphone externe stéréo (en option) seront modifiées. 
Réponse en fréquence	Contrôlez la réponse en fréquence du microphone intégré ou des microphones stéréo (en option) (☐ 274).
Réduction du bruit du vent	Activez ou désactivez la réduction du bruit du vent à l'aide du filtre passe-haut du microphone intégré (☐ 274).
Régler le Picture Control	Choisissez un Picture Control (☐ 130). Le paramètre Clarté ne s'applique pas aux vidéos.
Destination	Si deux cartes mémoire sont insérées, vous pouvez choisir celle sur laquelle les vidéos seront enregistrées (☐ 273).
Luminosité du moniteur	Appuyez sur ☺ ou ☻ pour régler la luminosité du moniteur en visée écran (notez que cette action n'affecte que la visée écran et n'a aucun effet sur les photos ou les vidéos ou sur la luminosité du moniteur lorsque les menus sont affichés ou que les images sont en cours de visualisation ; ☐ 191). 

Option	Description
<p>Affichage des hautes lumières</p>	<p>Choisissez si les zones les plus lumineuses de la vue (hautes lumières) sont indiquées par des lignes obliques en mode de visée écran. Pour accéder à cette option, sélectionnez le mode P, S, A ou M.</p> 
<p>Volume du casque</p>	<p>Appuyez sur  ou  pour régler le volume du casque.</p> 



Utilisation d'un microphone externe

Le microphone stéréo (en option) permet d'enregistrer le son en stéréo ou d'empêcher l'enregistrement du bruit de la mise au point et d'autres sons émis par l'objectif (☐ 319).

Casque

Vous pouvez utiliser des casques ou des écouteurs vendus par d'autres fabricants. Notez que les niveaux sonores élevés peuvent générer un volume élevé ; faites particulièrement attention lorsque vous utilisez un casque ou des écouteurs.

Réinitialisation par deux commandes : rétablissement des réglages par défaut

Vous pouvez rétablir les réglages par défaut de l'appareil photo en appuyant simultanément pendant plus de deux secondes sur les commandes  (ISO) et  (ces commandes sont marquées d'un point vert). L'écran de contrôle s'éteint brièvement pendant la réinitialisation des réglages.

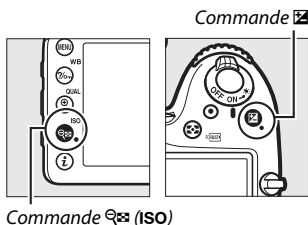



















Options des menus

Option	Par défaut	
Qualité d'image	JPEG normal	77
Taille d'image	Large	81
Balance des blancs	Automatique > Normale	111
Réglage précis	A-B : 0, G-M : 0	114
Réglages Picture Control ¹	Inchangés	130
HDR (grande plage dynamique)	Désactivé ²	141
Réglage de la sensibilité		
Sensibilité		
P, S, A, M	100	99
Autres modes	Automatique	
Réglage Hi via cde ISO et molette	Désactivé	101
Contrôle sensibilité auto.	Désactivé	102
Mode de télécommande (ML-L3)	Désactivé	156
Surimpression	Désactivée ³	211
Intervallomètre	Désactivé ⁴	217
Temporisation miroir levé	Désactivée	280

- 1 Picture Control actuel uniquement.
- 2 L'intensité de l'effet HDR n'est pas réinitialisée.
- 3 Si une surimpression est en cours, la prise de vue cessera et la surimpression sera créée à partir des expositions enregistrées jusque-là. Le gain et le nombre de prises de vues ne sont pas réinitialisés.
- 4 Si une prise de vue par intervalloètre est en cours, elle sera interrompue. L'heure de démarrage, l'intervalle, le nombre d'intervalles et de prises de vues, ainsi que le lissage de l'exposition ne sont pas réinitialisés.

■ ■ Autres réglages

Option	Par défaut	
Autofocus (viseur)		
Mode autofocus		
 AF-S	AF-S	83
Autres modes	AF-A	
Mode de zone AF		
 AF point sélectif	AF point sélectif	86
 AF zone dynamique 51 points	AF zone dynamique 51 points	
 AF zone automatique	AF zone automatique	
Autofocus (visée écran)		
Mode autofocus	AF-S	84
Mode de zone AF		
 AF zone large	AF zone large	88
 AF zone normale	AF zone normale	
 AF priorité visage	AF priorité visage	
Point AF ¹	Central	89
Affichage des hautes lumières	Désactivé	193
Volume du casque	15	193
Mesure	Matricielle	105
Mémorisation de l'exposition (temporisée)	Désactivée	93, 107
Bracketing	Désactivé ²	197

Option	Par défaut	
Correction du flash	Désactivée	151
Correction d'exposition	Désactivée	109
Mode de flash		
      	Automatique	145, 147
	Automatique+atténuation des yeux rouges	
	Automatique+synchro lente	
11, P, S, A, M	Dosage flash/ambiance	
Mémorisation FV	Désactivée	153
Décalage du programme	Désactivé	52
+ NEF (RAW)	Désactivé	79

- 1 Le point AF ne s'affiche pas si AF zone automatique est sélectionné comme mode de zone AF.
- 2 Le nombre de vues est remis à zéro. L'incrément du bracketing redevient 1 IL (bracketing de l'exposition/de l'intensité du flash) ou 1 (bracketing de la balance des blancs).  **A**

Automatique est sélectionné pour la deuxième vue dans les programmes de bracketing du D-Lighting actif à deux vues.

Bracketing

(Modes P, S, A et M uniquement)

Le bracketing fait varier automatiquement l'exposition, l'intensité du flash, le D-Lighting actif (ADL) ou la balance des blancs pour changer légèrement l'exposition à chaque vue, prenant une série d'expositions différenciées autour de la valeur actuellement sélectionnée. À choisir dans les situations où il est difficile de déterminer l'exposition, l'intensité du flash (uniquement avec les modes de contrôle de flash i-TTL et, lorsqu'il est accepté, ouverture auto ; voir les pages 149, 283 et 313), la balance des blancs ou le D-Lighting actif, ou lorsque vous n'avez pas assez de temps pour vérifier les résultats et modifier les réglages à chaque vue, ou encore pour essayer différents réglages sur un même sujet.

■ Bracketing de l'exposition et du flash

Faites varier l'exposition et/ou l'intensité du flash sur une série de photos.



Exposition modifiée
de : 0 IL



Exposition modifiée
de : -1 IL



Exposition modifiée
de : +1 IL

1 Sélectionnez le bracketing de l'exposition ou du flash.

Sélectionnez le réglage personnalisé e6 (**Réglage du bracketing auto.**) dans le menu Réglages personnalisés, mettez en surbrillance une option, puis appuyez sur **OK**. Choisissez **Exposition auto. & flash** pour faire varier à la fois l'exposition et l'intensité du flash, **Exposition auto. seulement** pour faire varier uniquement l'exposition ou **Flash seulement** pour ne faire varier que l'intensité du flash.

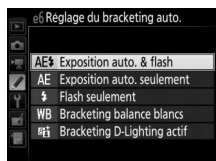
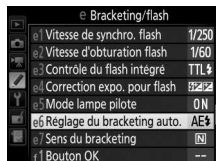

2 Choisissez le nombre de prises de vues.

Tout en appuyant sur la commande **BKT**, tournez la molette de commande principale pour choisir le nombre de prises de vues dans la séquence de bracketing.

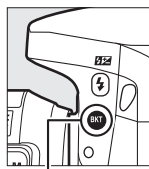

Commande **BKT**



Molette de commande principale

Nombre de prises de vues

Indicateur de bracketing de l'exposition et du flash



Affichage des informations

Avec les réglages autres que zéro, l'icône **BKT** est affichée sur l'écran de contrôle. **BKT** apparaît dans le viseur, tandis qu'un indicateur de bracketing

et une icône correspondant au type de bracketing activé sont visibles sur l'affichage des informations : **AE3-BKT** (bracketing de l'exposition et du flash), **AE-BKT** (bracketing de l'exposition uniquement) ou **F-BKT** (bracketing du flash uniquement).



Viseur

Visée écran

En visée écran, les réglages du bracketing sont indiqués sur le moniteur.

3 Sélectionnez l'incrément d'exposition.

Tout en appuyant sur la commande **BKT**, tournez la molette de commande secondaire pour choisir l'incrément d'exposition.

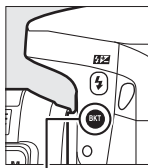

Commande **BKT**

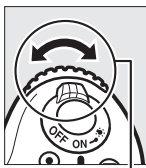

Molette de commande secondaire

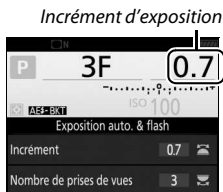

Affichage des informations

Avec les réglages par défaut, choisissez un incrément de 0,3 ($\frac{1}{3}$), 0,7 ($\frac{2}{3}$), 1, 2 ou 3 IL. Les programmes de bracketing avec un incrément de 0,3 ($\frac{1}{3}$) IL sont répertoriés ci-dessous.

Affichage des informations	Nb de prises de vues	Sens du bracketing (IL)
0F 0.3	0	0
+3F 0.3	3	0/+0,3/+0,7
-3F 0.3	3	0/-0,7/-+0,3
+2F 0.3	2	0/+0,3
-2F 0.3	2	0/-0,3
3F 0.3	3	0/-0,3/+0,3
5F 0.3	5	0/-0,7/-0,3/+0,3/+0,7
7F 0.3	7	0/-1,0/-0,7/-0,3/+0,3/+0,7/+1,0
9F 0.3	9	0/-1,3/-1,0/-0,7/-0,3/+0,3/+0,7/+1,0/+1,3

Notez que pour les incréments d'exposition égaux ou supérieurs à 2 IL, le nombre maximal de prises de vues est de 5 ; si vous avez sélectionné une valeur supérieure à l'étape 2, le nombre de prises de vues se réglera automatiquement sur 5.

4 Cadrez, effectuez la mise au point et prenez la photo.

L'appareil photo modifie l'exposition et/ou l'intensité du flash à chaque vue en fonction du programme de bracketing sélectionné. Les modifications apportées à l'exposition s'ajoutent à celles effectuées avec la correction de l'exposition (voir page 109).



Un indicateur d'avancement du bracketing est affiché lorsque le bracketing est actif. Un tiret disparaît de l'indicateur après chaque prise de vue.

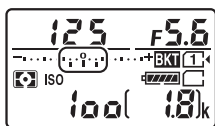

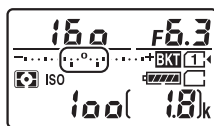

*Nb de prises de vues : 3 ;
incrément : 0,7*



*Affichage après la première prise
de vue*

Informations complémentaires

Pour en savoir plus sur la sélection de l'incrément, reportez-vous au réglage personnalisé b2 (**Incrément de l'exposition**,  278). Pour en savoir plus sur la sélection de l'ordre dans lequel s'effectue le bracketing, reportez-vous au réglage personnalisé e7 (**Sens du bracketing**,  284).

■ ■ Annulation du bracketing

Pour annuler le bracketing, appuyez sur la commande **BKT** et tournez la molette de commande principale jusqu'à ce qu'il ne reste aucune prise de vue dans la séquence de bracketing. Le dernier programme en vigueur sera rétabli la prochaine fois que le bracketing sera activé. Le bracketing peut être également annulé avec la réinitialisation par deux commandes (☐ 194), même si dans ce cas le programme de bracketing ne sera pas rétabli la prochaine fois que le bracketing sera activé.

☑ Zéro prise de vue

Le moniteur indique « -/- » lorsqu'il ne reste aucune prise de vue dans la séquence de bracketing.

☑ Bracketing de l'exposition et du flash

Avec les modes de déclenchement continu (☐ 66), la prise de vue s'arrête une fois qu'ont été prises toutes les vues indiquées dans le programme de bracketing. La prise de vue reprend dès que vous appuyez sur le déclencheur. En mode retardateur, l'appareil photo prend le nombre de vues sélectionné à l'étape 2 en page 198 chaque fois que vous appuyez sur le déclencheur, quelle que soit l'option sélectionnée pour le réglage personnalisé c3 (**Retardateur**) > **Nombre de prises de vues** (☐ 279) ; l'intervalle entre les vues est néanmoins contrôlé par le réglage personnalisé c3 (**Retardateur**) > **Intervalle entre les vues**. Avec les autres modes, une vue est prise chaque fois que vous appuyez sur le déclencheur.

Si la carte mémoire est pleine avant que toutes les photos de la séquence aient été prises, la prise de vue peut reprendre à partir de la dernière photo de la séquence dès que vous avez remplacé la carte mémoire ou effacé des photos pour faire de la place. Si vous éteignez l'appareil photo avant la fin de la séquence, le bracketing reprend à partir de la photo suivante lorsque vous rallumez l'appareil photo.

Bracketing de l'exposition

L'appareil photo modifie l'exposition en faisant varier la vitesse d'obturation et l'ouverture (mode **P**), l'ouverture (mode **S**), ou la vitesse d'obturation (modes **A** et **M**). Si **Activé** est sélectionné pour **Réglage de la sensibilité > Contrôle sensibilité auto.** (☐ 102) en modes **P**, **S** et **A**, l'appareil photo fait automatiquement varier la sensibilité (ISO) afin d'obtenir une exposition optimale lorsque les limites du système d'exposition de l'appareil sont dépassées. En mode **M**, l'appareil photo règle automatiquement la sensibilité pour ramener l'exposition le plus près possible de l'optimale, puis effectue un bracketing de cette exposition en faisant varier la vitesse d'obturation.

Bracketing de la balance des blancs

L'appareil photo crée plusieurs copies de chaque photo, chacune avec une balance des blancs différente. Pour en savoir plus sur la balance des blancs, reportez-vous à la page 111.

1 Sélectionnez le bracketing de la balance des blancs.

Choisissez **Bracketing balance blancs** pour le réglage personnalisé e6 (**Réglage du bracketing auto.**).

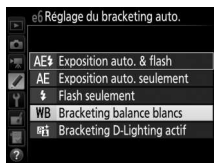

2 Choisissez le nombre de prises de vues.

Tout en appuyant sur la commande **BKT**, tournez la molette de commande principale pour choisir le nombre de prises de vues dans la séquence de bracketing.

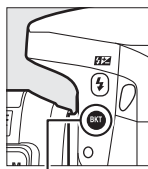

Commande **BKT**



Molette de commande principale

Nombre de prises de vues

Indicateur de bracketing de la balance des blancs



Affichage des informations

Avec les réglages autres que zéro, **BKT** et **BKT** sont affichés sur l'écran de contrôle et dans le viseur, respectivement ; l'icône **WB-BKT** et un indicateur de bracketing figurent sur l'affichage des informations.



Viseur

Visée écran

En visée écran, les réglages du bracketing sont indiqués sur le moniteur.

3 Sélectionnez l'incrément de la balance des blancs.

Tout en appuyant sur la commande **BKT**, tournez la molette de commande secondaire pour choisir l'incrément entre 1, 2 ou 3 (équivalant à environ 5, 10 ou 15 mireds respectivement). La valeur **B** indique la quantité de bleu, la valeur **A** la quantité d'ambre (☞ 114).

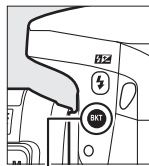

Commande **BKT**



Molette de commande secondaire

Incrément de la balance des blancs



Affichage des informations

Les programmes de bracketing avec un incrément de 1 sont répertoriés ci-dessous.

Affichage des informations	Nb de prises de vues	Incrément de la balance des blancs	Sens du bracketing
B2F 1 +.....;0;.....+	2	1B	0/1B
A2F 1 +.....;0;.....+	2	1A	0/1A
3F 1 +.....;0;.....+	3	1A,1B	0/1A/1B

4 Cadrez, effectuez la mise au point et prenez la photo.

Chaque prise de vue est traitée afin de créer le nombre de copies indiqué dans le programme de bracketing et chaque copie a une balance des blancs différente. Les modifications apportées à la balance des blancs s'ajoutent au réglage de balance des blancs indiqué avec le réglage précis de la balance des blancs.



Si le nombre de prises de vues dans le programme de bracketing est supérieur au nombre de vues restantes, **FuLL** et l'icône de la carte concernée clignotent sur l'écran de contrôle, l'icône **FuL** apparaît en clignotant dans le viseur comme illustré à droite et le déclenchement s'avère impossible. La prise de vue peut commencer après l'insertion d'une autre carte mémoire.

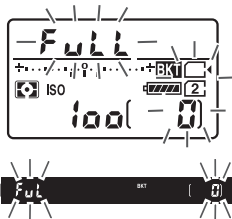

■ Annulation du bracketing

Pour annuler le bracketing, appuyez sur la commande **BKT** et tournez la molette de commande principale jusqu'à ce qu'il ne reste aucune prise de vue dans la séquence de bracketing. Le dernier programme en vigueur sera rétabli la prochaine fois que le bracketing sera activé. Le bracketing peut être également annulé avec la réinitialisation par deux commandes (☐ 194), même si dans ce cas le programme de bracketing ne sera pas rétabli la prochaine fois que le bracketing sera activé.

☑ Zéro prise de vue

Le moniteur indique « -/- » lorsqu'il ne reste aucune prise de vue dans la séquence de bracketing.

☑ Bracketing de la balance des blancs

Le bracketing de la balance des blancs n'est pas disponible si le format NEF (RAW) est sélectionné. Si vous sélectionnez **NEF (RAW)**, **NEF (RAW) + JPEG fine**, **NEF (RAW) + JPEG normal** ou **NEF (RAW) + JPEG basic**, le bracketing de la balance des blancs s'annule.

Le bracketing de la balance des blancs affecte uniquement la température de couleur (l'axe ambre-bleu dans l'affichage du réglage précis de la balance des blancs, ☐ 114). Aucune modification n'est apportée à l'axe vert-magenta.

En mode retardateur (☐ 69), l'appareil photo crée le nombre de copies spécifié dans le programme de la balance des blancs à chaque fois que le déclenchement a lieu, quelle que soit l'option sélectionnée pour le réglage personnalisé c3 (**Retardateur**) > **Nombre de prises de vues** (☐ 279).

Si vous mettez l'appareil photo hors tension lorsque le voyant d'accès de la carte mémoire est allumé, l'appareil photo ne s'éteindra qu'une fois toutes les photos de la séquence enregistrées.

■ Bracketing du D-Lighting actif

L'appareil photo fait varier le D-Lighting sur une série d'expositions. Pour en savoir plus sur le D-Lighting actif, reportez-vous à la page 139.

1 Sélectionnez le bracketing du D-Lighting actif.

Choisissez **Bracketing D-Lighting actif** pour le réglage personnalisé e6 (**Réglage du bracketing auto.**).

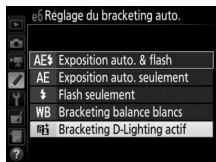

2 Choisissez le nombre de prises de vues.

Tout en appuyant sur la commande **BKT**, tournez la molette de commande principale pour choisir le nombre de prises de vues dans la séquence de bracketing.

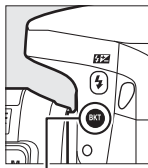

Commande **BKT**



Molette de commande principale

Niveau de bracketing du D-Lighting actif

Nombre de prises de vues



Affichage des informations

Avec les réglages autres que zéro, **BKT** et **BKT** sont affichés sur l'écran de contrôle et dans le viseur, respectivement ; l'icône **ADL-BKT** et le niveau de bracketing figurent sur l'affichage des informations.



Viseur

Choisissez deux prises de vues si vous souhaitez une photo sans le D-Lighting actif et une autre avec la valeur de D-Lighting actif sélectionnée. Choisissez de trois à cinq prises de vues pour prendre une série de photos avec le D-Lighting actif réglé sur **Désactivé, Faible et Normal** (trois prises de vues), **Désactivé, Faible, Normal et Élevé** (quatre prises de vues) ou **Désactivé, Faible, Normal, Élevé et Très élevé** (cinq prises de vues). Si vous choisissez plus de deux prises de vues, passez à l'étape 4.

3 Sélectionnez le D-Lighting actif.

Tout en appuyant sur la commande **BKT**, tournez la molette de commande secondaire pour choisir le D-Lighting actif.

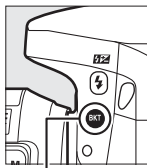

Commande **BKT**

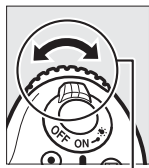

Molette de commande secondaire

Le D-Lighting actif est indiqué sur l'affichage des informations et sur l'écran de contrôle.

D-Lighting actif	Affichage des informations	Affichage de l'écran de contrôle
A Automatique	<u>OFF</u> AUTO	BKT Auto
L Faible	<u>OFF</u> L	BKT L
N Normal	<u>OFF</u> N	BKT N
H Élevé	<u>OFF</u> H	BKT H
H⁺ Très élevé	<u>OFF</u> H ⁺	BKT HP

4 Cadrez, effectuez la mise au point et prenez la photo.

L'appareil photo modifie le D-Lighting actif vue par vue en fonction du programme de bracketing sélectionné. Un indicateur d'avancement du bracketing est affiché lorsque le bracketing est actif. Un tiret disparaît de l'indicateur après chaque prise de vue.

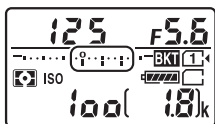

Nb de prises de vues : 3

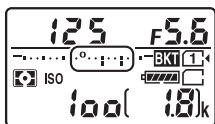

Affichage après la première prise de vue

Visée écran

En visée écran, les réglages du bracketing sont indiqués sur le moniteur.

■ Annulation du bracketing

Pour annuler le bracketing, appuyez sur la commande **BKT** et tournez la molette de commande principale jusqu'à ce qu'il ne reste aucune prise de vue dans la séquence de bracketing. Le dernier programme en vigueur sera rétabli la prochaine fois que le bracketing sera activé. Le bracketing peut être également annulé avec la réinitialisation par deux commandes (☐ 194), même si dans ce cas le programme de bracketing ne sera pas rétabli la prochaine fois que le bracketing sera activé.

☑ Zéro prise de vue

Le moniteur indique « -/- » lorsqu'il ne reste aucune prise de vue dans la séquence de bracketing.

☑ Bracketing du D-Lighting actif

Avec les modes de déclenchement continu (☐ 66), la prise de vue s'arrête une fois qu'ont été prises toutes les vues indiquées dans le programme de bracketing. La prise de vue reprend dès que vous appuyez sur le déclencheur. En mode retardateur, l'appareil photo prend le nombre de vues sélectionné à l'étape 2 en page 207 chaque fois que vous appuyez sur le déclencheur, quelle que soit l'option sélectionnée pour le réglage personnalisé c3 (**Retardateur**) > **Nombre de prises de vues** (☐ 279) ; l'intervalle entre les vues est néanmoins contrôlé par le réglage personnalisé c3 (**Retardateur**) > **Intervalle entre les vues**. Avec les autres modes, une vue est prise chaque fois que vous appuyez sur le déclencheur.

Si la carte mémoire est pleine avant que toutes les photos de la séquence aient été prises, la prise de vue peut reprendre à partir de la dernière photo de la séquence dès que vous avez remplacé la carte mémoire ou effacé des photos pour faire de la place. Si vous éteignez l'appareil photo avant la fin de la séquence, le bracketing reprend à partir de la photo suivante lorsque vous rallumez l'appareil photo.

Surimpression

(Modes P, S, A et M uniquement)

Suivez les étapes ci-dessous pour enregistrer une série de deux ou trois vues NEF (RAW) dans une seule photo.

■ ■ Création d'une surimpression

Il est impossible d'enregistrer des surimpressions en mode de visée écran. Quittez la visée écran avant de poursuivre. Veuillez remarquer qu'aux réglages par défaut, la prise de vue prend fin et une surimpression est enregistrée automatiquement si aucune opération n'est réalisée pendant 30 s environ.

✍ Temps d'enregistrement prolongés

Si le moniteur s'éteint lors de la visualisation ou lorsque les menus sont affichés et qu'aucune opération n'est effectuée pendant environ 30 s, la prise de vue s'arrête et une surimpression est créée avec les vues enregistrées jusque-là. Le délai disponible pour enregistrer la vue suivante peut être prolongé en choisissant des délais plus longs pour le réglage personnalisé c2 (**Temporisation du mode veille**, ☐ 279).

1 Sélectionnez **Surimpression**.

Mettez en surbrillance **Surimpression** dans le menu Prise de vue photo et appuyez sur .



2 Sélectionnez un mode.

Mettez en surbrillance **Mode de surimpression** et appuyez sur .

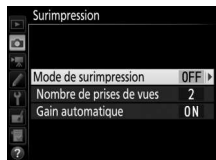

Mettez en surbrillance l'une des options suivantes et appuyez sur .

- **Pour prendre une série de surimpressions**, sélectionnez **ON  Activé (série)**. La prise de vue en surimpression continue jusqu'à ce que vous sélectionniez **Désactivé** pour **Mode de surimpression**.
- **Pour prendre une seule surimpression**, sélectionnez **Activé (une seule photo)**. La prise de vue normale reprend automatiquement, une fois la surimpression créée.
- **Pour quitter sans créer d'autres surimpressions**, sélectionnez **Désactivé**.



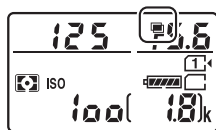

Si vous avez sélectionné **Activé (série)** ou **Activé (une seule photo)**, l'icône  apparaît sur l'écran de contrôle.



3 Choisissez le nombre de prises de vues.

Mettez en surbrillance **Nombre de prises de vues** et appuyez sur .

Appuyez sur  ou  pour choisir le nombre de vues qui seront combinées pour ne former qu'une seule photo et appuyez sur .

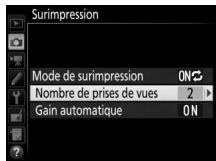

4 Choisissez le niveau de gain.

Mettez en surbrillance **Gain automatique** et appuyez sur .

Les options suivantes apparaissent. Mettez une option en surbrillance et appuyez sur .

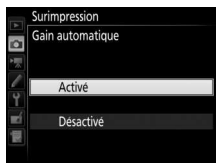
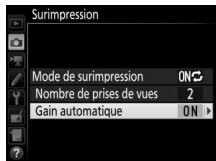

- **Activé** : le gain est réglé en fonction du nombre de vues réellement enregistrées (le gain pour chaque vue est réglé sur $\frac{1}{2}$ pour 2 vues, sur $\frac{1}{3}$ pour 3 vues).
- **Désactivé** : le gain n'est pas réglé lors de l'enregistrement de la surimpression.



5 Cadrez, effectuez la mise au point et prenez la photo.



Avec les modes de déclenchement continu (☐ 66), l'appareil photo enregistre toutes les vues en une seule rafale. Si **Activé (série)** est sélectionné, l'appareil photo continue d'enregistrer des surimpressions lorsque vous appuyez sur le déclencheur ; si **Activé (une seule photo)** est sélectionné, le mode de surimpression s'annule une fois la première photo prise. En mode retardateur, l'appareil photo enregistre automatiquement le nombre de vues sélectionné à l'étape 3 en page 213, quelle que soit l'option sélectionnée pour le réglage personnalisé c3 (**Retardateur**) > **Nombre de prises de vues** (☐ 279). L'intervalle entre les prises de vues est néanmoins contrôlé par le réglage personnalisé c3 (**Retardateur**) > **Intervalle entre les vues**. Avec les autres modes de déclenchement, une seule photo est prise à chaque pression du déclencheur ; continuez de photographier jusqu'à ce que toutes les vues aient été prises (pour en savoir plus sur l'interruption d'une surimpression avant que toutes les vues aient été enregistrées, reportez-vous à la page 215).

L'icône  clignote jusqu'à la fin de la prise de vue. Si vous avez sélectionné **Activé (série)**, la prise de vue en mode de surimpression ne cesse que lorsque vous sélectionnez **Désactivé** comme option de surimpression ; si vous avez sélectionné **Activé (une seule photo)**, le mode de surimpression cesse automatiquement dès que la surimpression est terminée. L'icône  disparaît de l'affichage lorsque la prise de vue en mode de surimpression est terminée.

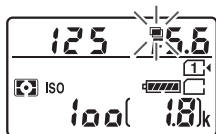

■ ■ Interruption des surimpressions

Pour interrompre la surimpression avant d'avoir pris le nombre de vues indiqué, sélectionnez **Désactivé** comme option pour le mode de surimpression. Si la prise de vue s'arrête avant que le nombre de vues indiqué aient été prises, une surimpression est créée à partir des images enregistrées jusque-là. Si **Gain automatique** est activé, le gain est réglé pour refléter le nombre de vues réellement enregistrées. Notez que la prise de vue s'arrête automatiquement si :

- Une réinitialisation par deux commandes est effectuée (☐ 194)
- L'appareil photo est mis hors tension
- L'accumulateur est déchargé
- Des photos sont effacées

✓ Surimpressions

Ne retirez pas, ni ne remplacez la carte mémoire pendant l'enregistrement d'une surimpression.

La visée écran n'est pas disponible pendant la prise de vue. Si vous sélectionnez la visée écran, l'option **Mode de surimpression** se règle automatiquement sur **Désactivé**.

Les informations répertoriées dans les données de prise de vue de la surimpression (notamment la mesure, l'exposition, le mode de prise de vue, la focale, la date d'enregistrement et l'orientation de l'appareil photo) concernent la première vue de la surimpression.

✍ Photographie en mode intervalloètre

Si la photographie en mode intervalloètre est activée avant la première prise de vue, l'appareil photo enregistre les vues à l'intervalle sélectionné jusqu'à ce que le nombre de vues indiqué dans le menu Surimpression soit atteint (le nombre de vues indiqué dans le menu Intervalloètre est ignoré). Ces vues seront ensuite enregistrées sur une même photo et la prise de vue en mode intervalloètre cessera (si **Activé (une seule photo)** est sélectionné pour le mode de surimpression, la prise de vue en mode surimpression cessera aussi automatiquement).

✍ Autres réglages

Pendant la réalisation de surimpressions, il est impossible de formater les cartes mémoire et certaines rubriques de menu sont grisées et ne peuvent pas être modifiées.

Photographie en mode intervalloètre

L'appareil permet de prendre automatiquement des photos à des intervalles prédéfinis.

☑ Avant la prise de vue

Sélectionnez un mode de déclenchement autre que le retardateur (⌚) et **MUP** lorsque vous utilisez l'intervalloètre. Avant de commencer la prise de vue en mode intervalloètre, faites une photo test avec les réglages actuels et affichez-la sur le moniteur pour vérifier les résultats. Une fois les réglages effectués selon vos souhaits, retirez l'ocillon en caoutchouc et couvrez le viseur avec le protecteur d'oculaire fourni pour empêcher la lumière provenant du viseur d'interférer avec les photos et l'exposition (☐ 70).

Avant de choisir une heure de démarrage, sélectionnez **Fuseau horaire et date** dans le menu Configuration et vérifiez que la date et l'heure sont bien réglées (☐ 290).

L'utilisation d'un trépied est recommandée. Installez l'appareil photo sur un trépied avant de commencer la prise de vue. Afin de ne pas risquer une interruption de la prise de vue, veillez à ce que l'accumulateur de l'appareil photo soit entièrement chargé. En cas de doute, chargez-le avant de commencer ou servez-vous d'un adaptateur secteur et d'un connecteur d'alimentation (disponibles séparément).

1 Sélectionnez Intervalloètre.

Mettez en surbrillance **Intervalloètre** dans le menu Prise de vue photo et appuyez sur **OK** pour afficher les réglages de l'intervalloètre.



2 Modifiez les réglages de l'intervallomètre.

Choisissez une option de démarrage, un intervalle, le nombre de prises de vues par intervalle et une option de lissage de l'exposition.

- Pour choisir une option de démarrage :



Mettez **Options de démarrage** en surbrillance et appuyez sur .

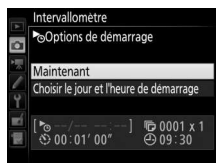

Mettez une option en surbrillance et appuyez sur .

Pour commencer la prise de vue immédiatement, sélectionnez **Maintenant**. Pour commencer la prise de vue à une date et une heure précises, sélectionnez **Choisir le jour et l'heure de démarrage**, puis choisissez la date et l'heure et appuyez sur .

- Pour choisir l'intervalle entre les prises de vues :

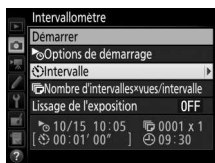

Mettez en surbrillance **Intervalle** et appuyez sur .



Choisissez un intervalle (heure, minutes et secondes) et appuyez sur .

- Pour choisir le nombre de prises de vues par intervalle :



Mettez en surbrillance **Nombre d'intervalles×vues/intervalle** et appuyez sur \rightarrow .



Choisissez le nombre d'intervalles et le nombre de prises de vues par intervalle et appuyez sur OK .

En mode **S** (vue par vue), les photos de chaque intervalle sont prises à la cadence sélectionnée pour le réglage personnalisé d2 (**Continu basse vitesse**, \square 280).

- Pour activer ou désactiver le lissage de l'exposition :

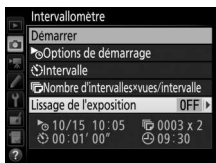

Mettez en surbrillance **Lissage de l'exposition** et appuyez sur \rightarrow .



Mettez une option en surbrillance et appuyez sur OK .

Si vous sélectionnez **Activé**, l'appareil photo modifie l'exposition afin de correspondre à la prise de vue précédente dans tous les modes à l'exception de **M** (notez que le lissage de l'exposition ne s'active en mode **M** que si le réglage automatique de la sensibilité est activé).

3 Démarrez la prise de vue.

Mettez en surbrillance **Démarrer** et appuyez sur **OK**. La première série de prises de vues aura lieu à l'heure de démarrage indiquée, ou environ 3 s après si vous avez sélectionné

Maintenant pour **Options de**

démarrage à l'étape 2. La prise de vue se poursuit en respectant l'intervalle sélectionné jusqu'à ce que toutes les photos soient prises.

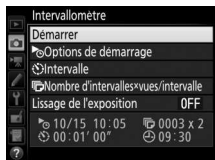

Pendant la prise de vue

Pendant la prise de vue en mode intervallomètre, le témoin d'accès de la carte mémoire clignote. Juste avant que l'intervalle de prise de vue suivant commence, le nombre d'intervalles restants s'affiche à la place de la vitesse d'obturation, et le nombre de vues restantes dans l'intervalle en cours à la place de l'ouverture. Sinon, vous pouvez voir le nombre d'intervalles restants et le nombre de vues par intervalle en appuyant à mi-course sur le déclencheur (une fois le déclencheur relâché, la vitesse d'obturation et l'ouverture restent affichées tant que l'appareil photo n'est pas en mode veille).

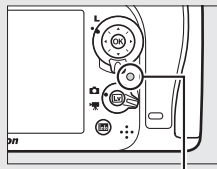

Voyant d'accès de la carte mémoire

Vous pouvez modifier les réglages, utiliser les menus et visualiser les photos lorsque la prise de vue en mode intervallomètre est en cours. Le moniteur s'éteint automatiquement environ quatre secondes avant chaque intervalle. Notez que la modification des réglages de l'appareil photo lorsque l'intervallomètre est activé peut provoquer l'interruption de la prise de vue.

Mode de déclenchement

Quel que soit le mode de déclenchement sélectionné, l'appareil photo prend le nombre de vues indiqué à chaque intervalle.

■ ■ Suspendre la photographie en mode intervallo-mètre

Il est possible de suspendre temporairement la prise de vue en mode intervallo-mètre entre les intervalles en appuyant sur **OK** ou en sélectionnant **Pause** dans le menu Intervallo-mètre.

■ ■ Reprendre la photographie en mode intervallo-mètre

Pour reprendre la prise de vue :

Démarrage immédiat

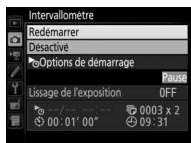

Mettez en surbrillance **Redémarrer** et appuyez sur **OK**.

Démarrage à une heure précise

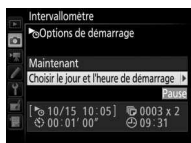

Dans **Options de démarrage**, mettez en surbrillance **Choisir le jour et l'heure de démarrage** et appuyez sur **OK**.



Choisissez une date et une heure de démarrage et appuyez sur **OK**.



Mettez en surbrillance **Redémarrer** et appuyez sur **OK**.

■ ■ Arrêter la photographie en mode intervallo-mètre

Pour arrêter la photographie en mode intervallo-mètre avant que toutes les photos n'aient été prises, sélectionnez **Désactiver** dans le menu Intervallo-mètre.

■ Pas de photo

L'appareil photo saute l'intervalle en cours si l'une des situations suivantes se prolonge pendant huit secondes ou plus après le démarrage prévu de l'intervalle : la photo ou les photos de l'intervalle précédent ne sont toujours pas prises, la carte mémoire est pleine, ou l'appareil photo n'arrive pas à faire la mise au point en mode **AF-S** ou si AF ponctuel est sélectionné en mode **AF-A** (remarquez que l'appareil photo effectue de nouveau la mise au point avant chaque prise de vue). La prise de vue reprend avec l'intervalle suivant.

✓ Manque de mémoire

Si la carte mémoire est pleine, l'intervallomètre reste activé mais aucune photo n'est prise. Reprenez la prise de vue (☐ 221) après avoir effacé quelques photos ou avoir éteint l'appareil photo et inséré une autre carte mémoire.

📷 Photographie en mode intervallomètre

Choisissez un intervalle plus long que le temps nécessaire pour prendre le nombre de prises de vues sélectionné. Si l'intervalle est trop court, le nombre de photos prises peut être inférieur au nombre total indiqué à l'étape 2 (le nombre d'intervalles multiplié par le nombre de prises de vues par intervalle). La photographie en mode intervallomètre ne peut pas être associée aux poses longues (pose B ou T, ☐ 58) ou au mode accéléré (☐ 171) ; par ailleurs, elle n'est pas disponible en visée écran (☐ 31, 161) ou lorsque **Enregistrement de vidéos** est sélectionné pour le réglage personnalisé g4 (**Régler le déclencheur**, ☐ 288). Notez que la vitesse d'obturation, la cadence de prise de vue et la durée nécessaire à l'enregistrement des images pouvant varier d'un intervalle à l'autre, le délai entre la fin d'un intervalle et le début du suivant peut varier également. Si la prise de vue ne peut être réalisée avec les réglages actuels (par exemple, si la vitesse d'obturation **b u 1 b** ou **- -** est sélectionnée en mode d'exposition Manuel, si l'intervalle est zéro ou si le démarrage est prévu dans moins d'une minute), un avertissement s'affiche sur le moniteur.

La prise de vue en mode intervallomètre est suspendue temporairement si vous sélectionnez le mode ☺ (retardateur) ou **MUP** ou si vous mettez l'appareil photo hors tension puis à nouveau sous tension (lorsque l'appareil photo est hors tension, vous pouvez changer l'accumulateur et les cartes mémoire sans interrompre le mode intervallomètre). La suspension temporaire de la prise de vue ne modifie pas les réglages de l'intervallomètre.

Bracketing

Modifiez les réglages du bracketing avant de démarrer la photographie en mode intervalloètre. Si le bracketing de l'exposition, du flash ou du D-Lighting actif est activé en même temps que le mode intervalloètre, l'appareil photo prendra le nombre de vues indiqué dans le programme de bracketing à chaque intervalle, quel que soit le nombre de vues indiqué dans le menu Intervalloètre. Si le bracketing de la balance des blancs est activé en même temps que le mode intervalloètre, l'appareil photo prend une vue à chaque intervalle et la traite de manière à créer le nombre de copies indiqué dans le programme de bracketing.

Objectifs sans microprocesseur

Les objectifs sans microprocesseur peuvent être utilisés en modes **A** et **M** : l'ouverture se règle manuellement à l'aide de la bague de l'objectif. En indiquant les données de l'objectif (focale et ouverture maximale), vous pouvez avoir accès aux fonctions d'objectif à microprocesseur ci-dessous.

Si la focale de l'objectif est connue :

- Le zoom motorisé peut être utilisé avec les flashes optionnels
- La focale de l'objectif apparaît (avec un astérisque) dans les données de prise de vue des photos

Si l'ouverture maximale de l'objectif est connue :

- La valeur d'ouverture s'affiche sur l'écran de contrôle et dans le viseur
- L'intensité du flash est modifiée en fonction de l'ouverture si le flash permet le mode AA (Ouverture auto)
- L'ouverture apparaît (avec un astérisque) dans les données de prise de vue des photos

En précisant à la fois la focale et l'ouverture maximale de l'objectif :

- Possibilité de mesure matricielle couleur (notez qu'il peut être nécessaire d'utiliser la mesure pondérée centrale ou la mesure spot pour obtenir des résultats précis avec certains objectifs, dont les objectifs Reflex-NIKKOR)
- Amélioration de la précision de la mesure pondérée centrale, de la mesure spot et du dosage flash/ambiance i-TTL pour reflex numérique

Téléconvertisseurs et zooms

L'ouverture maximale d'un téléconvertisseur correspond à l'ouverture maximale combinée du téléconvertisseur et de l'objectif. Notez que les données de l'objectif ne sont pas modifiées lorsque vous zoomez avec des objectifs sans microprocesseur. Les données pour les différentes focales peuvent être saisies comme des numéros d'objectif différents ou les données de l'objectif peuvent être modifiées pour refléter les nouvelles valeurs de focale et d'ouverture maximale de l'objectif à chaque réglage du zoom.



L'appareil photo peut enregistrer les données de neuf objectifs sans microprocesseur. Pour saisir ou modifier les données d'un objectif sans microprocesseur :

1 Sélectionnez **Objectif sans microprocesseur**.

Mettez en surbrillance **Objectif sans microprocesseur** dans le menu Configuration et appuyez sur .





2 Choisissez un numéro d'objectif.

Mettez en surbrillance **Numéro d'objectif** et appuyez sur  ou  pour choisir un numéro d'objectif.



3 Saisissez la focale et l'ouverture.

Mettez en surbrillance **Focale (mm)** ou **Ouverture maximale** et appuyez sur  ou  pour modifier l'élément en surbrillance.



4 Enregistrez les réglages et quittez.

Appuyez sur . La focale et l'ouverture indiquées sont enregistrées sous le numéro d'objectif choisi.

Focale non répertoriée

Si la focale exacte n'est pas répertoriée, choisissez la valeur supérieure la plus proche de la focale réelle de l'objectif.

Pour réutiliser les données d'objectif lors de l'utilisation d'un objectif sans microprocesseur :

1 **Attribuez la sélection du numéro d'objectif sans microprocesseur à une commande de l'appareil photo.**
Sélectionnez **Choisir num. objectif sans CPU** comme option « Sollicitation + molettes cde » pour une commande de l'appareil photo dans le menu Réglages perso. La sélection du numéro d'objectif peut être attribuée à la commande **Fn** (réglage personnalisé f2, **Régler la commande Fn**, □ 284), à la commande **Pv** (réglage personnalisé f3, **Régler commande d'aperçu**, □ 285) ou à la commande **AE-L/AF-L** (réglage personnalisé f4, **Régler commande AE-L/AF-L**, □ 285).

2 **Utilisez la commande sélectionnée pour choisir le numéro d'objectif.**
Appuyez sur la commande sélectionnée et tournez la molette de commande principale jusqu'à l'apparition du numéro d'objectif souhaité sur l'écran de contrôle.

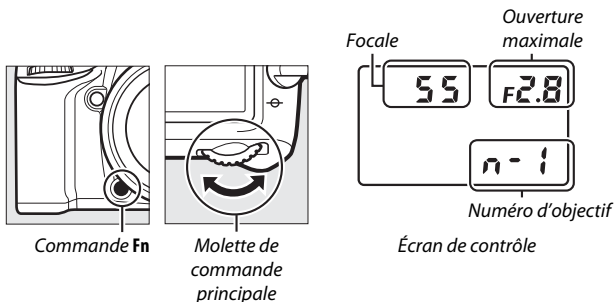

Données de position

Le module GPS GP-1/GP-1A (disponible séparément) peut être connecté à la prise pour accessoires de l'appareil photo (☐ 2) à l'aide du câble fourni avec le GP-1/GP-1A, ce qui permet d'enregistrer les données de position actuelle lors de la prise de vue. Mettez l'appareil photo hors tension avant de connecter le GP-1/GP-1A ; pour en savoir plus, consultez le manuel du GP-1/GP1-A.

■ Options du menu Configuration

La rubrique **Données de position** du menu Configuration comporte les options suivantes.

- **Temporisation du mode veille** : cette option permet d'activer ou de désactiver le système de mesure automatiquement lorsque le GP-1/GP-1A est connecté.

Option	Description
Activer	Le système de mesure de l'exposition est automatiquement désactivé si aucune opération n'est effectuée pendant la durée indiquée pour le réglage personnalisé c2 (Temporisation du mode veille , ☐ 279). Pour laisser à l'appareil photo le temps d'acquérir les données de position, le délai est prolongé d'une minute maximum après l'activation du système de mesure de l'exposition ou la mise sous tension de l'appareil photo). Cela permet d'économiser la charge de l'accumulateur.
Désactiver	Le système de mesure de l'exposition n'est pas désactivé tant que le GP-1/GP-1A est connecté.



- **Position** : cette rubrique n'est disponible que si le GP-1/GP-1A est connecté ; elle affiche alors les valeurs actuelles de latitude, longitude, altitude et temps universel coordonné (UTC), telles que communiquées par le GP-1/GP-1A.
- **Régler horloge avec satellite** : sélectionnez **Oui** pour synchroniser l'horloge de l'appareil photo avec l'heure communiquée par le module GPS.

Temps universel coordonné (UTC)

Les données de temps universel coordonné sont fournies par le GPS et sont indépendantes de l'horloge de l'appareil photo.

Icône

L'état de la connexion est indiqué par l'icône  :

-  (**fixe**) : l'appareil photo a établi la communication avec le GP-1/GP-1A. Les informations des photos prises alors que cette icône est affichée comportent une page supplémentaire de données de position (☐ 241).
-  (**clignotant**) : le GP-1/GP-1A recherche un signal. Les données de position ne sont pas incluses avec les photos si cette icône clignote lors de la prise de vue.
- **Aucune icône** : le GP-1/GP-1A n'a reçu aucune autre donnée de position pendant au moins deux secondes. Les données de position ne sont pas incluses avec les photos si l'icône  est affichée lors de la prise de vue.



Affichage des informations



Affichage de prise de vue

Visualisation avancée

Visualisation des photos





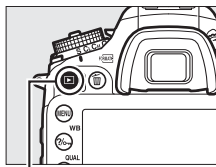









Visualisation plein écran

Pour visualiser vos photos, appuyez sur la commande . La photo la plus récente s'affiche sur le moniteur.



Commande 



Pour	Utiliser	Description
Visualiser d'autres photos		Appuyez sur  pour visualiser les photos dans leur ordre d'enregistrement, sur  pour les visualiser dans l'ordre inverse.
Afficher les informations sur les photos		Appuyez sur  ou  pour afficher les informations de la photo actuellement affichée ( 234).
Revenir en mode de prise de vue	 / 	Appuyez sur la commande  , ou sur le déclencheur à mi-course pour quitter et revenir en mode de prise de vue.
Lire une vidéo		Si l'icône  apparaît sur la photo affichée, indiquant qu'il s'agit d'une vidéo, vous pouvez lancer la lecture en appuyant sur  ( 177).

Rotation des images

Pour afficher verticalement les photos prises à la verticale, sélectionnez **Activée** pour l'option **Rotation des images** du menu Visualisation (☰ 267).



Affichage des images

Lorsque l'option **Activé** est sélectionnée pour **Affichage des images** dans le menu Visualisation (☰ 267), les photos s'affichent automatiquement sur le moniteur après la prise de vue (étant donné que l'appareil photo est déjà correctement orienté, les images ne seront pas automatiquement pivotées à ce moment-là). En modes de déclenchement continu, les photos s'affichent à la fin de la prise de vue, en commençant par la première photo de la série.

Visualisation par planche d'images









Pour afficher vos images par « planches-contacts » de quatre, neuf ou 72 vues, appuyez sur la commande  (ISO).



Visualisation plein écran

Visualisation par planche d'images

Visualisation par calendrier

Pour	Utiliser	Description
Mettre en surbrillance des images		Utilisez le sélecteur multidirectionnel pour mettre en surbrillance les images à afficher en plein écran ou à agrandir avec la fonction Loupe ( 243), à effacer ( 246) ou à protéger ( 245).
Afficher l'image en surbrillance		Appuyez sur  pour afficher en plein écran l'image mise en surbrillance.
Revenir en mode de prise de vue	 / 	Appuyez sur la commande  , ou sur le déclencheur à mi-course pour quitter et revenir en mode de prise de vue.

Visualisation par calendrier

Pour voir les photos prises à une date précise, appuyez sur la commande  (ISO) lorsque les photos sont affichées par planche de 72.

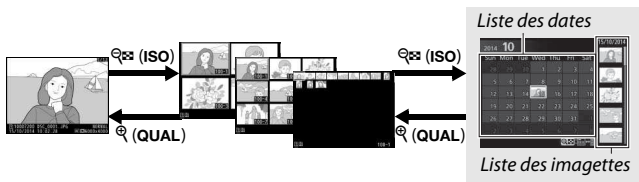













Visualisation plein écran

Visualisation par planche d'images





Visualisation par calendrier

Les différentes opérations qui peuvent être exécutées dépendent de l'emplacement du curseur dans la liste des dates ou des images :

Pour	Utiliser	Description
Basculer entre la liste des dates et des images	 (ISO) / 	Appuyez sur la commande  (ISO) ou  lorsque vous êtes dans la liste des dates pour placer le curseur dans la liste des images. Appuyez à nouveau sur  (ISO) pour revenir à la liste des dates.
Passer à la visualisation par planche d'images / effectuer un zoom avant sur une photo en surbrillance	 (QUAL)	<ul style="list-style-type: none"> • Liste des dates : permet de passer à la visualisation 72 vues. • Liste des images : maintenez appuyée la commande  (QUAL) pour effectuer un zoom avant sur la photo en surbrillance.
Mettre en surbrillance des dates/photos		<ul style="list-style-type: none"> • Liste des dates : permet de mettre en surbrillance une date. • Liste des images : permet de mettre en surbrillance une photo.
Passer à la visualisation plein écran		Liste des images : permet d'afficher la photo en surbrillance.
Revenir en mode de prise de vue	 / 	Appuyez sur la commande  , ou sur le déclencheur à mi-course pour quitter et revenir en mode de prise de vue.

Commande **i**

Lorsque vous appuyez sur la commande **i** en visualisation plein écran ou imageries, les options indiquées ci-dessous s'affichent.

- **Logement et dossier de visual.** : choisissez un dossier de visualisation. Mettez en surbrillance un logement et appuyez sur  pour afficher la liste des dossiers de la carte sélectionnée, puis mettez en surbrillance un dossier et appuyez sur  pour voir les photos s'y trouvant.
- **Retouche (photo uniquement)** : utilisez les options du menu Retouche ( 294) pour créer une copie retouchée de la photo actuelle.
- **Éditer la vidéo (vidéos uniquement)** : éditez les vidéos à l'aide des options du menu Éditer la vidéo ( 179). Vous pouvez également les éditer en appuyant sur la commande **i** lorsque la lecture de la vidéo est sur pause.
- **Sélect. images pour mobile/désélect.** : sélectionnez les photos que vous souhaitez transférer vers un périphérique mobile ( 263).

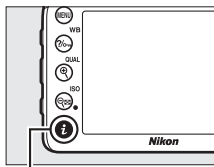

Pour quitter le menu de la commande **i** et revenir à la visualisation, appuyez à nouveau sur la commande **i**.



Commande **i**



Informations sur les photos

Des informations se superposent aux images affichées en mode de visualisation plein écran. Appuyez sur  ou  pour parcourir ces informations comme indiqué ci-dessous. Notez cependant que l'« image seule », les données de prise de vue, les histogrammes RVB, les hautes lumières et l'aperçu des données ne s'affichent que si l'option correspondante a été sélectionnée dans **Options de visualisation** (📖 266). Les données de position ne s'affichent que si un module GP-1/GP-1A a été utilisé lors de la prise de vue (📖 227).



Informations sur le fichier



Aucune information (image seule)



Aperçu des données

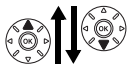

Hautes lumières



Données de position

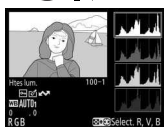
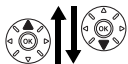

Histogramme RVB



Données de prise de vue

■ Informations sur le fichier

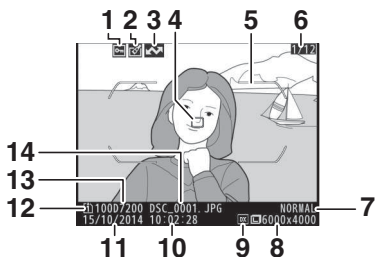

1 État de la protection.....	245	8 Taille d'image	81
2 Indicateur de retouche	294	9 Zone d'image.....	73
3 Marquage de transfert.....	263	10 Heure d'enregistrement	24, 290
4 Point AF ^{1,2}	89	11 Date d'enregistrement	24, 290
5 Délimiteurs de zone AF ¹	33	12 Logement de la carte actuelle	82
6 Numéro de vue/nombre total de vues		13 Nom du dossier	268
7 Qualité d'image	77	14 Nom de fichier	268

- 1 S'affichent uniquement si **Point AF** est sélectionné pour **Options de visualisation** (☐ 266) et que la photo sélectionnée a été prise à l'aide du viseur.
- 2 Si la photo a été prise avec le mode **AF-S** ou avec le mode autofocus ponctuel sélectionné en mode **AF-A**, le point AF indiqué est celui où a d'abord été mémorisée la mise au point. Si la photo a été prise avec le mode **AF-C** ou avec le mode autofocus ponctuel sélectionné en mode **AF-A**, le point AF ne sera affiché que si une option différente de zone AF automatique a été sélectionnée pour le mode de zone AF.

■ Hautes lumières

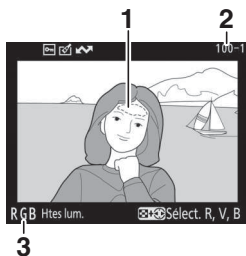

1 Hautes lumières de l'image *

3 Canal actuel *

2 Numéro de dossier—numéro de
vue..... 268

* Les zones clignotantes indiquent les hautes lumières (zones qui risquent d'être surexposées) pour le canal actuel. Tout en maintenant la commande **ISO** enfoncée, appuyez sur **←** ou **→** pour faire défiler les canaux de la manière suivante :

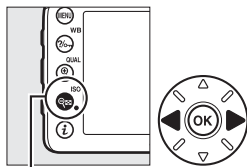

Commande **ISO**

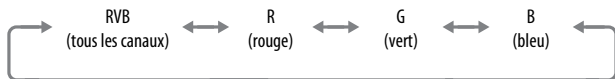

■ Histogramme RVB

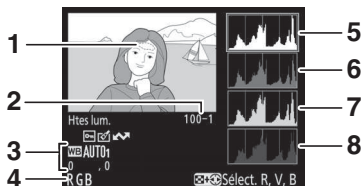

- | | |
|--|---|
| <p>1 Hautes lumières de l'image *</p> <p>2 Numéro de dossier—numéro de vue..... 268</p> <p>3 Balance des blancs 111
 Température de couleur 117
 Réglage précis de la balance des blancs 114
 Pré-réglage manuel 120</p> <p>4 Canal actuel *</p> | <p>5 Histogramme (canal RVB). Dans tous les histogrammes, l'axe horizontal indique la luminosité des pixels et l'axe vertical le nombre de pixels.</p> <p>6 Histogramme (canal rouge)</p> <p>7 Histogramme (canal vert)</p> <p>8 Histogramme (canal bleu)</p> |
|--|---|

* Les zones clignotantes indiquent les hautes lumières (zones qui risquent d'être surexposées) pour le canal actuel. Tout en maintenant la commande (ISO) enfoncée, appuyez sur ou pour faire défiler les canaux de la manière suivante :

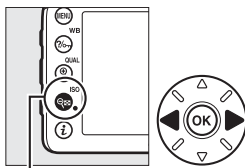

Commande (ISO)

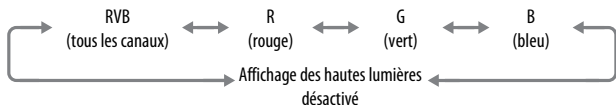

Fonction Loupe

Pour agrandir la photo lorsque l'histogramme est affiché, appuyez sur **Q** (**QUAL**). Utilisez les commandes **Q** (**QUAL**) et **Q** (**ISO**) pour agrandir et réduire l'image, et le sélecteur multidirectionnel pour la faire défiler.

L'histogramme est mis à jour afin de ne représenter que les données correspondant à la portion de l'image affichée sur le moniteur.



Histogrammes

Les histogrammes de l'appareil photo ne doivent servir que de référence. Ils peuvent varier par rapport à ceux des applications de retouche d'images. Voici quelques exemples d'histogrammes :

Si la plage de luminosité de l'image est étendue, la répartition des tons est relativement régulière.



Si l'image est sombre, la répartition des tons est décalée vers la gauche.



Si l'image est claire, la répartition des tons est décalée vers la droite.



Si vous augmentez la correction d'exposition, la répartition des tons est décalée vers la droite, alors que si vous la diminuez, la répartition des tons est décalée vers la gauche. Les histogrammes donnent une idée de l'exposition générale lorsqu'une forte luminosité ambiante empêche de bien voir les photos sur le moniteur.

■ Données de prise de vue

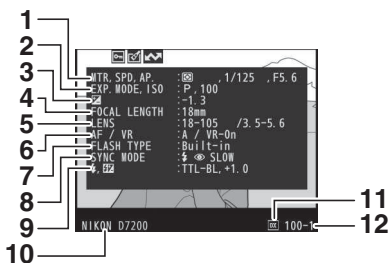

<p>1 Mesure 105</p> <p>Vitesse d'obturation 53, 56</p> <p>Ouverture 54, 56</p> <p>2 Mode de prise de vue 6</p> <p>Sensibilité (ISO)¹ 99</p> <p>3 Correction d'exposition 109</p> <p>Réglage de l'exposition optimale² 278</p> <p>4 Focale 224, 310</p> <p>5 Données d'objectif 224</p> <p>6 Mode de mise au point 83, 97</p> <p>Objectif VR (système de réduction de vibration)³</p>	<p>7 Type de flash 144, 311</p> <p>Mode contrôleur 283</p> <p>8 Mode de flash 145, 147</p> <p>9 Contrôle du flash 149, 283, 313</p> <p>Correction du flash 151</p> <p>10 Nom de l'appareil photo</p> <p>11 Zone d'image 73</p> <p>12 Numéro de dossier—numéro de vue 268</p>
---	--



<p>13 Balance des blancs 111</p> <p>Température de couleur 117</p> <p>Réglage précis de la balance des blancs 114</p> <p>Pré-réglage manuel 120</p>	<p>14 Espace colorimétrique 270</p> <p>15 Picture Control⁴ 130</p>
--	---

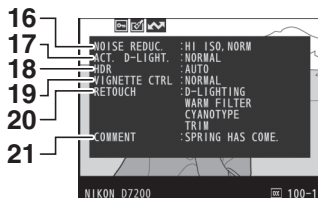

<p>16 Réduction du bruit ISO 271</p> <p>17 Réduction du bruit en cas d'exposition prolongée 271</p> <p>17 D-Lighting actif 139</p> <p>18 Intensité de l'effet HDR 141</p>	<p>19 Contrôle du vignetage 271</p> <p>20 Historique des retouches 294</p> <p>21 Légende des images 291</p>
---	---

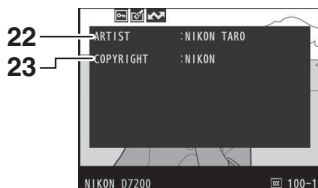

<p>22 Nom du photographe⁵ 291</p>	<p>23 Détenteur du copyright⁵ 291</p>
--	--

- 1 S'affiche en rouge si la photo a été prise alors que le réglage automatique de la sensibilité était activé.
- 2 S'affiche si le réglage personnalisé b5 (**Réglage précis expo. opti.**,  278) est paramétré sur une valeur autre que zéro pour toute méthode de mesure.
- 3 S'affiche seulement si un objectif VR est fixé sur l'appareil photo.
- 4 Les éléments affichés varient selon le Picture Control sélectionné.
- 5 La quatrième page des données de prise de vue ne s'affiche que si les informations de copyright ont été enregistrées avec la photo à l'aide de l'option **Informations de copyright** du menu Configuration.

■ ■ Données de position* (📖 227)

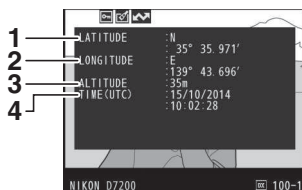

1 Latitude

2 Longitude

3 Altitude

4 Temps universel coordonné (UTC)

* Les données des vidéos sont celles du début de l'enregistrement.

■ Aperçu des données

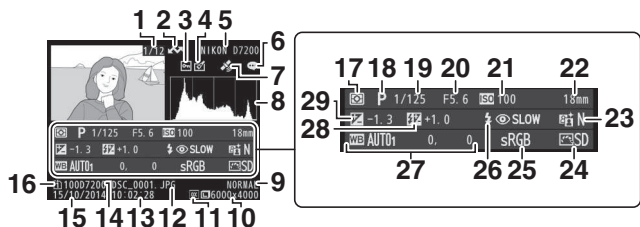

1	Numéro de vue/nombre total d'images	
2	Marquage de transfert.....	263
3	État de la protection	245
4	Indicateur de retouche	294
5	Nom de l'appareil photo	
6	Indicateur de légende des images	291
7	Indicateur des données de position	227
8	Histogramme indiquant la répartition des tons dans l'image (□ 238).	
9	Qualité d'image.....	77
10	Taille d'image	81
11	Zone d'image.....	73
12	Nom de fichier	268
13	Heure d'enregistrement.....	24, 290
14	Nom du dossier	268
15	Date d'enregistrement	24, 290

16	Logement de la carte actuelle.....	82
17	Mesure.....	105
18	Mode de prise de vue	6
19	Vitesse d'obturation.....	53, 56
20	Ouverture	54, 56
21	Sensibilité (ISO) *	99
22	Focale	224, 310
23	D-Lighting actif	139
24	Picture Control	130
25	Espace colorimétrique.....	270
26	Mode de flash	145, 147
27	Balance des blancs	111
	Température de couleur	117
	Réglage précis de la balance des blancs.....	114
	Pré-réglage manuel.....	120
28	Correction du flash	151
	Mode contrôleur	283
29	Correction d'exposition	109



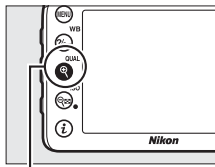

* S'affiche en rouge si la photo a été prise alors que le réglage automatique de la sensibilité était activé.

Regarder de plus près : fonction Loupe





Appuyez sur la commande  (**QUAL**) pour effectuer un zoom avant sur l'image affichée en plein écran. Vous pouvez effectuer les opérations suivantes avec la fonction Loupe :



Commande  (**QUAL**)

Pour	Utiliser	Description
Effectuer un zoom avant ou arrière	 (QUAL) /  (ISO)	Appuyez sur la commande  (QUAL) pour un grossissement maximal d'environ 38× (grandes images en format 24 × 16/format DX), 28× (images moyennes) ou 19× (petites images). Appuyez sur la commande  (ISO) pour effectuer un zoom arrière. Lorsque vous réalisez un zoom avant, utilisez le sélecteur multidirectionnel pour visualiser les zones de l'image non visibles sur le moniteur. Maintenez appuyé le sélecteur multidirectionnel pour accéder rapidement à d'autres zones de l'image. La fenêtre de navigation apparaît lorsque le facteur de zoom a été modifié ; la zone actuellement visible sur le moniteur est indiquée par un cadre jaune. La barre située sous la fenêtre de navigation indique le rapport d'agrandissement ; elle devient verte à un rapport de 1 : 1.
Voir d'autres zones de l'image		



Pour	Utiliser	Description
Choisir des visages		<p>Les visages détectés pendant le zoom sont indiqués par des cadres blancs dans la fenêtre de navigation. Faites tourner la molette de commande secondaire pour voir les autres visages.</p> 
Visualiser d'autres images		<p>Tournez la molette de commande principale pour visualiser la même zone sur d'autres photos, en conservant le même rapport d'agrandissement. La fonction Loupe est désactivée lorsqu'une vidéo est affichée.</p>
Revenir en mode de prise de vue		<p>Appuyez sur la commande , ou sur le déclencheur à mi-course pour quitter et revenir en mode de prise de vue.</p>

Protection des photos contre l'effacement

En mode de visualisation plein écran, loupe, imagerie et par calendrier, appuyez sur la commande **?**/**WB** pour protéger la photo actuellement sélectionnée contre toute suppression accidentelle. Les fichiers protégés sont signalés par l'icône **WB** et ne peuvent pas être effacés à l'aide de la commande **WB** (FORMAT) ou de l'option **Effacer** du menu Visualisation. Notez cependant que les images protégées *seront* effacées en cas de formatage de la carte mémoire (☐ 289). Pour retirer la protection d'une image afin de pouvoir la supprimer, affichez l'image ou mettez-la en surbrillance et appuyez sur la commande **?**/**WB**.

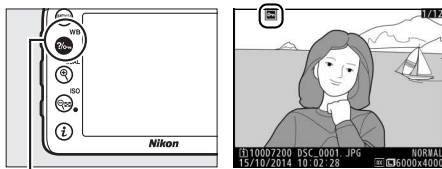

Commande **?**/**WB**

Suppression de la protection de toutes les images

Pour supprimer la protection de toutes les images contenues dans le ou les dossiers actuellement sélectionnés dans le menu **Dossier de visualisation**, appuyez simultanément sur les commandes **?**/**WB** et **WB** (FORMAT) pendant environ deux secondes lors de la visualisation.

Suppression de photos

Pour effacer la photo affichée en mode de visualisation plein écran ou mise en surbrillance dans la liste des imajettes, appuyez sur la commande  (FORMAT). Pour effacer plusieurs photos sélectionnées, toutes les photos prises à une certaine date ou toutes les photos contenues dans le dossier de visualisation sélectionné, utilisez la fonction **Effacer** du menu Visualisation. Une fois effacées, les photos ne peuvent pas être récupérées. Notez que les photos qui sont protégées ou masquées ne peuvent pas être effacées.



Visualisation plein écran, par planche d'imajettes et calendrier

Appuyez sur la commande  (FORMAT) pour effacer la photo actuellement sélectionnée.

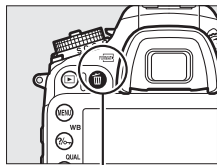
- 1** Appuyez sur la commande  (FORMAT). Une boîte de dialogue de confirmation s'affiche.



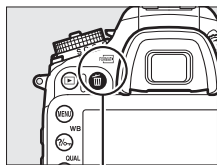

Commande  (FORMAT)

- 2** Appuyez de nouveau sur la commande  (FORMAT). Pour effacer la photo, appuyez de nouveau sur la commande  (FORMAT). Pour quitter sans effacer la photo, appuyez sur la commande .



Commande  (FORMAT)

Visualisation par calendrier





En mode de visualisation par calendrier, vous pouvez effacer toutes les photos prises à une certaine date en mettant en surbrillance la date dans la liste et en appuyant sur la commande  (🗑️) ( 232).

Informations complémentaires

L'option **Après effacement** du menu Visualisation permet de déterminer quelle image, précédente ou suivante, sera affichée après la suppression de l'image actuelle ( 267).

Menu Visualisation

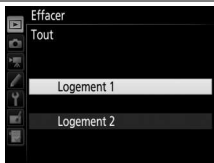

L'option **Effacer** du menu Visualisation contient les options suivantes. Notez que le temps nécessaire à la suppression des photos dépend du nombre de photos à effacer.

Option	Description
 Sélection	Permet d'effacer les photos sélectionnées.
 Sélectionner les dates	Permet d'effacer toutes les photos prises à une date sélectionnée ( 249).
ALL Tout	Permet d'effacer toutes les photos du dossier actuellement sélectionné en mode de visualisation ( 266). Si deux cartes sont insérées, vous pouvez choisir la carte à partir de laquelle les photos seront effacées.



■ Sélection : suppression des photos sélectionnées

1 Sélectionnez les photos.

Servez-vous du sélecteur multidirectionnel pour mettre en surbrillance une photo et appuyez sur la commande  (**ISO**) pour la sélectionner ou la désélectionner. L'icône  apparaît sur les photos sélectionnées. Répétez cette étape autant de fois que vous le souhaitez pour supprimer d'autres photos.

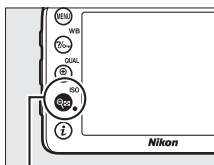

Commande  (**ISO**)

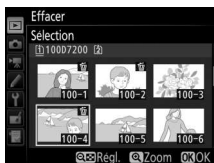

2 Effacez les photos sélectionnées.

Appuyez sur **OK**. Une boîte de dialogue de confirmation s'affiche ; mettez en surbrillance **Oui** et appuyez sur **OK**.



■ Sélectionner les dates : suppression de photos prises à une date sélectionnée

1 Sélectionnez les dates souhaitées.

Mettez en surbrillance une date et appuyez sur **▶** pour sélectionner toutes les photos prises à la date en surbrillance. La coche apparaît à côté des dates sélectionnées. Répétez l'opération autant de fois que nécessaire pour sélectionner d'autres dates. Pour désélectionner une date, mettez-la en surbrillance et appuyez sur **◀**.

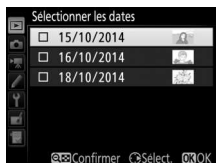

2 Effacez les photos sélectionnées.

Appuyez sur **OK**. Une boîte de dialogue de confirmation s'affiche ; mettez en surbrillance **Oui** et appuyez sur **OK**.



Wi-Fi

Possibilités offertes par le Wi-Fi

L'appareil photo peut se connecter via des réseaux sans fil Wi-Fi à un périphérique mobile compatible (smartphone ou tablette) exécutant l'application dédiée de Nikon, Wireless Mobile Utility (📖 263).

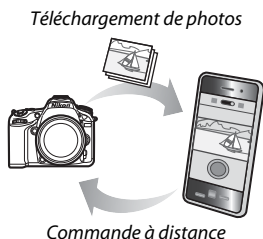

🔧 Installation de l'application Wireless Mobile Utility

1 Recherchez l'application.

Sur le périphérique mobile, connectez-vous au service Google Play, à l'App Store ou un autre marché d'applications et recherchez « Wireless Mobile Utility ». Pour en savoir plus, lisez les instructions fournies avec le périphérique mobile.

2 Installez l'application.

Lisez le descriptif de l'application et installez-la. Le manuel de Wireless Mobile Utility (pdf) est téléchargeable depuis les URL suivantes :

- **Android** : <http://nikonimglib.com/ManDL/WMAU/>
- **iOS** : <http://nikonimglib.com/ManDL/WMAU-ios/>



Android



iOS



Accès à l'appareil photo

Avant de vous connecter en Wi-Fi (réseau local sans fil), installez Wireless Mobile Utility sur votre périphérique mobile Android ou iOS compatible.

Android et iOS : connexion via le SSID

Activez le Wi-Fi sur le périphérique mobile avant de vous connecter. Pour en savoir plus, consultez la documentation fournie avec le périphérique mobile.

1 Activez le Wi-Fi intégré de l'appareil photo.

Mettez en surbrillance **Wi-Fi** dans le menu Configuration et appuyez sur . Mettez en surbrillance **Connexion au réseau** et appuyez sur , puis mettez en surbrillance **Activer** et appuyez sur . Patientez quelques secondes avant l'activation du Wi-Fi.



2 Affichez le SSID de l'appareil photo.

Mettez en surbrillance **Paramètres du réseau** et appuyez sur .

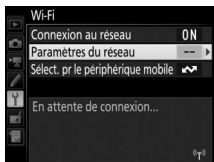

Mettez en surbrillance **Afficher le SSID** et appuyez sur .

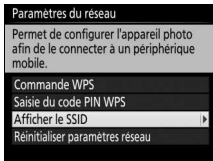

3 Sélectionnez le SSID de l'appareil photo.

Sur le périphérique mobile, choisissez **Paramètres > Wi-Fi** et sélectionnez le SSID de l'appareil photo pour vous connecter en Wi-Fi.

4 Lancez Wireless Mobile Utility.

Lancez l'application Wireless Mobile Utility sur le périphérique mobile.

5 Activez la sécurité sans fil.

À l'origine, la connexion n'est pas protégée par des mots de passe ou d'autres fonctionnalités de sécurité. Activez la sécurité à l'aide de Wireless Mobile Utility sur le périphérique mobile ( 257).

Affichage du Wi-Fi

Lorsque le Wi-Fi est activé, l'icône  clignote sur l'affichage. Cette icône cesse de clignoter lorsque la connexion est établie et que l'appareil photo échange des données avec le périphérique mobile.

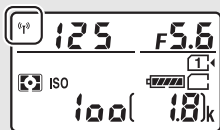

Écran de contrôle



Moniteur

☑ Sécurité

L'un des avantages d'un périphérique sans fil est qu'il permet aux personnes de se connecter librement afin d'échanger des données sans fil en tout lieu, dans la limite de sa portée. Néanmoins, vous pouvez être confronté aux situations suivantes si les fonctionnalités de sécurité ne sont pas activées :

- **Vol de données** : il se peut que des tiers malveillants interceptent les transmissions sans fil afin de voler des identifiants, des mots de passe et autres informations personnelles.
- **Accès non autorisé** : des utilisateurs non autorisés peuvent avoir accès au réseau et modifier des données ou réaliser d'autres actions malveillantes. Notez qu'en raison de la conception des réseaux sans fil, des attaques spécialisées peuvent permettre un accès non autorisé même si les fonctionnalités de sécurité sont activées.

🔒 Protection par mot de passe

Vous serez peut-être invité à saisir un mot de passe lors de votre première connexion après la modification des paramètres de mot de passe.

Android : connexion via NFC

Si le périphérique mobile prend en charge la technologie NFC (Near Field Communication), la connexion Wi-Fi peut être établie simplement en plaçant le logo **N** (N-Mark) de l'appareil photo sur l'antenne NFC du périphérique mobile. Avant de vous connecter, activez la NFC et le Wi-Fi sur le périphérique mobile comme décrit dans la documentation fournie avec ce dernier.

1 Établissez une connexion Wi-Fi.

Lorsque vous photographiez à l'aide du viseur et tant que la temporisation du mode veille est active, placez le logo **N** (N-Mark) de l'appareil photo sur l'antenne NFC du périphérique mobile (pour connaître l'emplacement de l'antenne NFC, reportez-vous à la documentation fournie avec le périphérique mobile). Maintenez le contact jusqu'à ce que l'appareil photo affiche un message indiquant qu'un périphérique NFC a été détecté et qu'une connexion Wi-Fi a été établie.

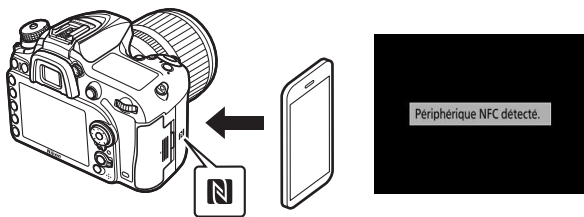

L'application Wireless Mobile Utility se lance automatiquement.

2 Activez la sécurité sans fil.

À l'origine, la connexion n'est pas protégée par des mots de passe ou d'autres fonctionnalités de sécurité. Activez la sécurité à l'aide de Wireless Mobile Utility sur le périphérique mobile (☎ 257).

☑ Sécurité

L'un des avantages d'un périphérique sans fil est qu'il permet aux personnes de se connecter librement afin d'échanger des données sans fil en tout lieu, dans la limite de sa portée. Néanmoins, vous pouvez être confronté aux situations suivantes si les fonctionnalités de sécurité ne sont pas activées :

- **Vol de données** : il se peut que des tiers malveillants interceptent les transmissions sans fil afin de voler des identifiants, des mots de passe et autres informations personnelles.
- **Accès non autorisé** : des utilisateurs non autorisés peuvent avoir accès au réseau et modifier des données ou réaliser d'autres actions malveillantes. Notez qu'en raison de la conception des réseaux sans fil, des attaques spécialisées peuvent permettre un accès non autorisé même si les fonctionnalités de sécurité sont activées.

☑ NFC

NFC (Near Field Communication) est une norme internationale de technologie de communication sans fil à courte portée.

☑ Wi-Fi

La connexion à un périphérique mobile via NFC active automatiquement l'option **Wi-Fi** > **Connexion au réseau** du menu Configuration de l'appareil photo.

☑ Absence de connexion

Si vous ne parvenez pas à établir une connexion à l'aide de la NFC comme décrit ci-dessus, connectez-vous avec une autre méthode (☐ 251).

☑ Désactivation de la NFC

L'option **NFC** du menu Configuration permet d'activer et de désactiver la NFC. Sélectionnez **Désactiver** pour désactiver les connexions NFC.

Android : autres options de connexion Wi-Fi

Le WPS peut être utilisé avec les périphériques mobiles compatibles. La sécurité sans fil s'active automatiquement.

■ **Commande WPS**

Modifiez les réglages comme suit pour vous connecter à l'aide d'une seule commande :

- **Appareil photo** : sélectionnez **Wi-Fi** > **Paramètres du réseau** > **Commande WPS** dans le menu Configuration.
- **Périphérique mobile** : sélectionnez **Connexion bouton WPS** dans le menu **Paramètres Wi-Fi**.

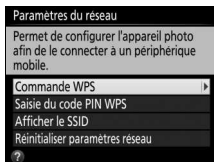

■ **Saisie du code PIN WPS**

Pour vous connecter au périphérique mobile à l'aide d'un code PIN, sélectionnez **Wi-Fi** > **Paramètres du réseau** > **Saisie du code PIN WPS** dans le menu Configuration de l'appareil photo et saisissez le code PIN affiché par le périphérique mobile.

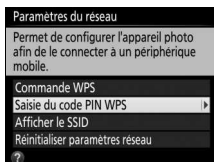

Rétablissement des réglages par défaut

Pour rétablir les paramètres par défaut du réseau, sélectionnez **Wi-Fi** > **Paramètres du réseau** > **Réinitialiser paramètres réseau**. Une boîte de dialogue de confirmation s'affiche ; mettez en surbrillance **Oui** et appuyez sur **OK** pour rétablir les paramètres réseau par défaut.

Arrêt de la connexion

Pour désactiver le Wi-Fi :

- Sélectionnez **Wi-Fi** > **Connexion au réseau** > **Désactiver** dans le menu Configuration de l'appareil photo
- Démarrage de l'enregistrement vidéo
- Connexion d'un module de communication UT-1 (en option)
- Extinction de l'appareil photo

Sécurité sans fil

Modifiez les paramètres de sécurité après avoir établi une connexion Wi-Fi. Dans le cas de connexions WPS (📖 256), la sécurité est activée automatiquement ; il n'est pas nécessaire d'effectuer d'autres modifications des paramètres.

■ Android OS

1 Affichez les paramètres de Wireless Mobile Utility.

Sur le périphérique mobile, sélectionnez l'icône ⚙️ en haut à droite de l'affichage ou ouvrez le menu des paramètres sur l'écran d'accueil de Wireless Mobile Utility.

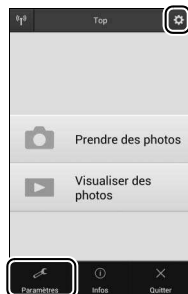

2 Sélectionnez Paramètres du transmetteur sans fil pour mobile.



3 Sélectionnez **Authentification/ chiffrement.**

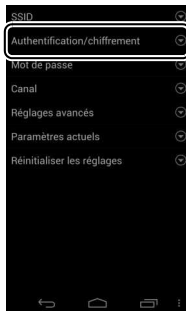

4 Sélectionnez **WPA2-PSK-AES.** Sélectionnez **WPA2-PSK-AES** puis **OK.**

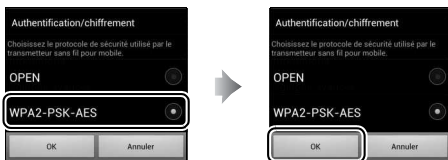

5 Sélectionnez **Mot de passe.**



6 Saisissez un mot de passe.

Saisissez un mot de passe et sélectionnez **Enregistrer**. Les mots de passe peuvent comporter entre 8 et 63 caractères.

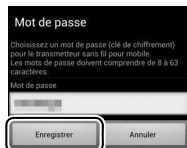

7 Activez la sécurité sans fil.

Sélectionnez . Une boîte de dialogue de confirmation s'affiche ; sélectionnez **OK**.

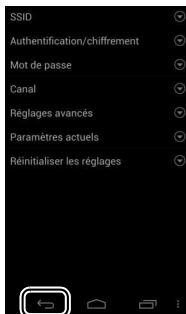

Affichage des paramètres de sécurité sans fil

Pour afficher le mot de passe et les paramètres d'authentification/chiffrement actuels, sélectionnez **Paramètres actuels** dans le menu **Paramètres du transmetteur sans fil pour mobile**.

- 1 Affichez les paramètres de Wireless Mobile Utility.**
Sur le périphérique mobile, sélectionnez l'icône  sur l'écran d'accueil de Wireless Mobile Utility.

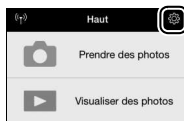

- 2 Sélectionnez Paramètres WMA.**



- 3 Sélectionnez Authentification.**

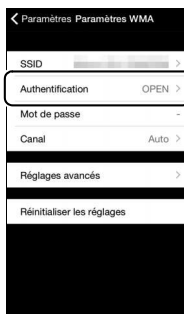

4 Sélectionnez WPA2-PSK-AES.

Sélectionnez **WPA2-PSK-AES**.



Sélectionnez **Retour** pour revenir au menu Paramètres WMA.

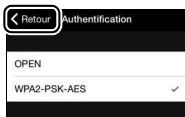

Si vous êtes invité à saisir un mot de passe, sélectionnez **OK**.

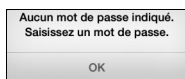

5 Sélectionnez Mot de passe.

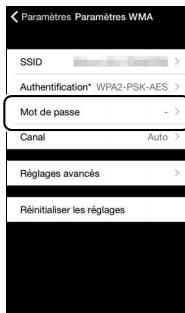

6 Saisissez un mot de passe.

Saisissez un mot de passe et sélectionnez **Retour**. Les mots de passe peuvent comporter entre 8 et 63 caractères.

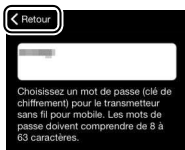

7 Activez la sécurité sans fil.

Sélectionnez **Paramètres**. Une boîte de dialogue de confirmation s'affiche ; sélectionnez **OK**.

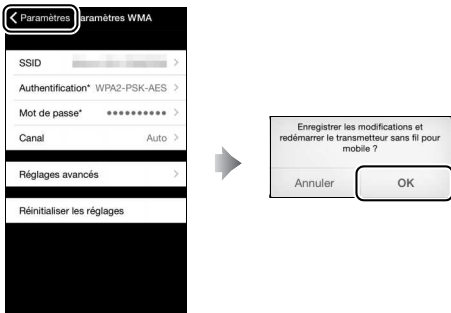

Le périphérique mobile vous demandera ce mot de passe lors de la prochaine connexion à l'appareil photo en Wi-Fi.

Wi-Fi

Lisez les avertissements des pages xx à xxii avant d'utiliser la fonction Wi-Fi. Pour désactiver le Wi-Fi dans les endroits où son utilisation est interdite, sélectionnez **Wi-Fi > Connexion au réseau > Désactiver** dans le menu Configuration de l'appareil photo. Notez qu'il n'est pas possible d'utiliser des cartes Eye-Fi lorsque le Wi-Fi est activé et que le mode veille ne s'active pas tant que l'application Wireless Mobile Utility installée sur le périphérique mobile communique avec l'appareil photo. Si aucune donnée n'est échangée pendant 5 minutes environ, le mode veille s'active. La fonction Wi-Fi de l'appareil photo est disponible uniquement si une carte mémoire est insérée et ne peut pas être utilisée lorsqu'un câble USB ou HDMI est branché. Pour empêcher toute coupure d'alimentation pendant la connexion, rechargez l'accumulateur avant d'activer la connexion réseau.

Sélection des photos à transférer

Suivez les étapes ci-dessous pour sélectionner les photos à transférer sur le périphérique mobile. Il n'est pas possible de transférer des vidéos.

Sélection individuelle des photos à transférer

1 Sélectionnez une photo.

Affichez la photo ou mettez-la en surbrillance dans la liste des images en mode de visualisation par images ou calendrier.

2 Affichez les options de visualisation.

Appuyez sur la commande **i** pour afficher les options de visualisation.

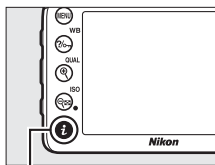

Commande **i**

3 Choisissez **Sélect. images pour mobile/désélect.**

Mettez en surbrillance **Sélect. images pour mobile/désélect.** et appuyez sur **OK**. Les photos sélectionnées pour le transfert sont signalées par l'icône  ; pour les désélectionner, affichez-les ou mettez-les en surbrillance et répétez les étapes 2 et 3.





Sélection de plusieurs photos à transférer

Suivez les étapes ci-dessous pour modifier l'état de transfert de plusieurs photos.

1 Choisissez **Sélect. pr le périphérique mobile.**

Mettez en surbrillance **Wi-Fi** dans le menu Configuration, puis **Sélect. pr le périphérique mobile** et appuyez sur .

2 Sélectionnez les photos.

Servez-vous du sélecteur multidirectionnel pour mettre en surbrillance les photos et appuyez sur  (**ISO**) pour les sélectionner ou les désélectionner. Les photos sélectionnées sont indiquées par l'icône .



3 Appuyez sur .

Appuyez sur  pour terminer l'opération.



Sélection des photos à transférer via NFC

Si une connexion NFC ( 254) est établie en mode de visualisation, la photo affichée en plein écran ou en surbrillance dans la liste des imageries ou dans le calendrier est marquée automatiquement pour le transfert.

1 Affichez ou mettez en surbrillance la photo souhaitée.

Affichez la photo en plein écran ou mettez-la en surbrillance dans la liste des imageries ou dans le calendrier

2 Connectez-vous.

Placez le logo  (N-Mark) de l'appareil photo sur l'antenne NFC du périphérique mobile jusqu'à ce que l'appareil photo affiche un message indiquant qu'un périphérique NFC a été détecté. La photo sera marquée de l'icône  afin d'indiquer qu'elle a été sélectionnée pour le transfert.

Téléchargement des photos sélectionnées vers le périphérique mobile

Pour télécharger les photos sélectionnées vers le périphérique mobile, établissez une connexion Wi-Fi avec l'appareil photo (📷 251) et sélectionnez **Visualiser des photos** dans Wireless Mobile Utility. Une boîte de dialogue de confirmation s'affiche ; sélectionnez **OK** pour commencer le téléchargement.

Android OS

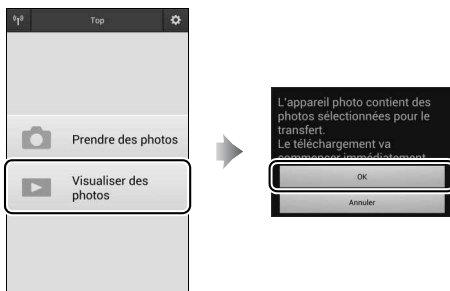

iOS

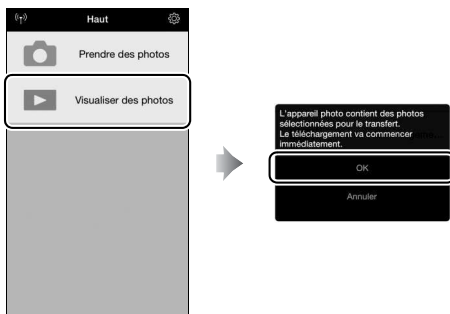

Liste des menus

Cette section répertorie les options disponibles dans les menus de l'appareil photo. Pour en savoir plus, reportez-vous au *Guide des menus*.

▶ Menu Visualisation : *gestion des images*

Effacer

Sélection Effacez plusieurs images (☐ 248).

Sélectionner les dates

Tout

Dossier de visualisation (défini par défaut sur **D7200**)

D7200 Choisissez un dossier de visualisation.

Tout

Actuel

Cacher les images

Sélectionner/régler Masquez ou affichez les images. Les images masquées s'affichent uniquement dans le menu « Cacher les images » et ne peuvent pas être visualisées.

Sélectionner les dates

Désélectionner tout

Options de visualisation

Infos photo de base Choisissez les informations que vous souhaitez afficher sur les photos pendant la visualisation (☐ 234).

Point AF

Infos photo supplémentaires

Aucune (image seule)

Hautes lumières

Histogramme RVB

Données de prise de vue

Vue d'ensemble

Copier des image(s)

Sélectionner la source	Cette option permet de copier des photos d'une carte mémoire à l'autre. Cette option n'est accessible que lorsque deux cartes mémoire sont insérées dans l'appareil photo.
Sélectionner les image(s)	
Sélectionner la destination	
Copier les image(s) ?	

Affichage des images

(défini par défaut sur **Désactivé**)

Activé	Cette option vous permet de choisir si les images doivent être automatiquement affichées, ou non, sur le moniteur juste après la prise de vue (□ 230).
Désactivé	

Après effacement

(défini par défaut sur **Afficher l'image suivante**)

Afficher l'image suivante	Choisissez l'image affichée après la suppression d'une image.
Afficher l'image précédente	
Ne pas modifier	

Rotation des images

(définie par défaut sur **Activée**)

Activée	Indiquez si les photos prises en cadrage vertical doivent pivoter pendant la visualisation (□ 230).
Désactivée	

Diaporama

Démarrer	Affichez un diaporama avec les images figurant dans le dossier de visualisation sélectionné.
Type d'image	
Intervalle	

Commande d'impression DPOF

Sélectionner/régler	Sélectionnez les images à imprimer avec une imprimante ou un service d'impression compatible DPOF, puis choisissez le nombre de copies.
Désélectionner tout	

Menu Prise de vue photo : options de prise de vue photo

Réinitialiser menu PDV photo

Oui	Sélectionnez Oui pour redonner aux options du menu Prise de vue photo leurs valeurs par défaut.
Non	

Dossier de stockage

Sélectionner par numéro	Choisissez le dossier dans lequel vous souhaitez enregistrer les images par la suite.
Sélectionner dans une liste	

Nom de fichier

Nom de fichier	Choisissez le préfixe à trois lettres utilisé pour nommer les fichiers dans lesquels les photos sont stockées. Le préfixe par défaut est « DSC ».
----------------	---











Rôle de la carte du logement 2 (défini par défaut sur **Débordement**)

Débordement	Choisissez le rôle joué par la carte du logement 2 lorsque deux cartes mémoire sont insérées dans l'appareil photo (☐ 82).
Sauvegarde	
RAW logmt 1 - JPEG logmt 2	

Qualité d'image (définie par défaut sur **JPEG normal**)

NEF (RAW) + JPEG fine	Choisissez un format de fichier et un taux de compression (qualité d'image, ☐ 77).
NEF (RAW) + JPEG normal	
NEF (RAW) + JPEG basic	
NEF (RAW)	
JPEG fine	
JPEG normal	
JPEG basic	

Taille d'image	(définie par défaut sur Large)
Large	Choisissez la taille d'image, en pixels (□ 81).
Moyenne	
Petite	
Zone d'image	(définie par défaut sur DX (24×16))
DX (24×16)	Choisissez la zone d'image (□ 73).
1,3× (18×12)	
Compression JPEG	(définie par défaut sur Priorité à la taille)
Priorité à la taille	Choisissez un type de compression pour les images JPEG (□ 80).
Qualité optimale	
Enregistrement NEF (RAW)	
Type	Choisissez le type de compression et la profondeur d'échantillonnage des images NEF (RAW) (□ 80).
Échantillonnage NEF (RAW)	
Balance des blancs	(définie par défaut sur Automatique)
Automatique	Réglez la balance des blancs en fonction de la source lumineuse (□ 111).
Incandescent	
Fluorescent	
Ensoleillé	
Flash	
Nuageux	
Ombre	
Choisir température de couleur	
Pré-réglage manuel	

Régler le Picture Control		(défini par défaut sur Standard)
Standard		Choisissez le traitement appliqué aux prochaines photos. Sélectionnez une option en fonction du type de scène ou de votre créativité (☐ 130).
Neutre		
Saturé		
Monochrome		
Portrait		
Paysage		
Uniforme		
Gérer le Picture Control		
Enregistrer/éditer		Créez des Picture Control personnalisés (☐ 135).
Renommer		
Effacer		
Charger/enregistrer		
Espace colorimétrique		(défini par défaut sur sRVB)
sRVB		Choisissez l'espace colorimétrique des photos.
Adobe RVB		
D-Lighting actif (défini par défaut sur Désactivé (modes P, S, A, M ,  ,  ,  ,  ,  ,  ,  ,  , ) et ) ou Automatique (autres modes))		
Automatique		Préservez les détails dans les hautes lumières et les ombres pour créer des photos au contraste naturel (☐ 139).
Très élevé		
Élevé		
Normal		
Faible		
Désactivé		
HDR (grande plage dynamique)		
Mode HDR		Préservez les détails dans les hautes lumières et les ombres lors de la prise de vue de scènes très contrastées (☐ 141).
Intensité de l'effet HDR		

Contrôle du vignetage (défini par défaut sur Normal)	
Élevé	Réduisez la perte de luminosité sur les bords des photos lorsque vous utilisez des objectifs de type G, E et D (à l'exception des objectifs PC). L'effet est plus visible à ouverture maximale.
Normal	
Faible	
Désactivé	
Contrôle auto. de la distorsion (défini par défaut sur Désactivé)	
Activé	Réduisez la distorsion en barillet lorsque vous utilisez des objectifs grand-angle et la distorsion en coussinet lorsque vous utilisez des téléobjectifs.
Désactivé	
Réduction du bruit (définie par défaut sur Désactivée)	
Activée	Réduisez le « bruit » (taches lumineuses ou voile) des photos prises à des vitesses d'obturation lentes.
Désactivée	
Réduction du bruit ISO (définie par défaut sur Normale)	
Élevée	Réduisez le « bruit » (pixels lumineux répartis de manière aléatoire) des photos prises à des sensibilités (ISO) élevées.
Normale	
Faible	
Désactivée	
Réglage de la sensibilité	
Sensibilité	Modifiez les réglages de sensibilité (ISO) des photos (☐ 99, 102).
Réglage Hi via cde ISO et molette	
Contrôle sensibilité auto.	

Mode de télécommande (ML-L3)		(défini par défaut sur Désactivé)
Télécommande temporisée	Définissez le comportement de l'appareil photo lorsque vous utilisez une télécommande ML-L3.	
Télécommande instantanée		
Levée du miroir		
Désactivé		
Surimpression		
Mode de surimpression	Enregistrez deux ou trois vues NEF (RAW)	
Nombre de prises de vues	sur une seule photo (☐ 211).	
Gain automatique		
Intervallomètre		
Démarrer	Prenez des photos selon l'intervalle sélectionné jusqu'à ce que le nombre de prises de vues indiqué ait été enregistré (☐ 217).	
Options de démarrage		
Intervalle		
Nombre d'intervalles×vues/intervalle		
Lissage de l'exposition		

Menu Prise de vue vidéo : options de prise de vue vidéo

Réinitialiser menu Prise de vue vidéo

Oui	Sélectionnez Oui pour redonner aux options du menu Prise de vue vidéo leurs valeurs par défaut.
Non	

Nom de fichier

Choisissez le préfixe à trois lettres utilisé pour nommer les fichiers dans lesquels les vidéos sont stockées. Le préfixe par défaut est « DSC ».

Destination

(définie par défaut sur **Logement 1**)

Logement 1	Choisissez la carte sur laquelle les vidéos seront enregistrées.
Logement 2	

Taille d'image/cadence

(définie par défaut sur **1920×1080 ; 30p**)

1920×1080 ; 60p	Choisissez la taille d'image (en pixels) et la cadence de prise de vue des vidéos (□ 166).
1920×1080 ; 50p	
1920×1080 ; 30p	
1920×1080 ; 25p	
1920×1080 ; 24p	
1280×720 ; 60p	
1280×720 ; 50p	

Qualité des vidéos

(définie par défaut sur **Normale**)

Élevée	Choisissez la qualité des vidéos (□ 166).
Normale	

Sensibilité du microphone

(définie par défaut sur **Sensibilité automatique**)

Sensibilité automatique	Activez ou désactivez le microphone intégré ou les microphones stéréo (en option), ou modifiez la sensibilité du microphone.
Sensibilité manuelle	
Microphone désactivé	

Réponse en fréquence	(définie par défaut sur Registre étendu)
Registre étendu	Choisissez la réponse en fréquence du microphone intégré et des microphones stéréo (en option).
Registre vocal	
Réduction du bruit du vent	(définie par défaut sur Désactivée)
Activée	Choisissez d'activer, ou non, le filtre passe-haut du microphone intégré afin de réduire le bruit du vent.
Désactivée	
Zone d'image	(définie par défaut sur DX (24×16))
DX (24×16)	Choisissez la zone d'image (☐ 168).
1,3× (18×12)	
Balance des blancs	(définie par défaut sur Comme les réglages photo)
Comme les réglages photo	Choisissez la balance des blancs des vidéos (☐ 112). Sélectionnez Comme les réglages photo pour utiliser l'option actuellement sélectionnée pour les photos.
Automatique	
Incandescent	
Fluorescent	
Ensoleillé	
Nuageux	
Ombre	
Choisir température de couleur	
Pré-réglage manuel	

Régler le Picture Control (défini par défaut sur Comme les réglages photo)	
Comme les réglages photo	Choisissez un Picture Control pour les vidéos (☐ 130). Sélectionnez Comme les réglages photo pour utiliser l'option actuellement sélectionnée pour les photos.
Standard	
Neutre	
Saturé	
Monochrome	
Portrait	
Paysage	
Uniforme	
Gérer le Picture Control	
Enregistrer/éditer	Créez des Picture Control personnalisés (☐ 132).
Renommer	
Effacer	
Charger/enregistrer	
Réduction du bruit ISO (définie par défaut sur Normale)	
Élevée	Réduisez le « bruit » (pixels lumineux répartis de manière aléatoire) des vidéos enregistrées à des sensibilités (ISO) élevées.
Normale	
Faible	
Désactivée	
Réglage sensibilité des vidéos	
Sensibilité (mode M)	Modifiez les réglages de sensibilité (ISO) des vidéos.
Ctrl sensibilité auto (mode M)	
Sensibilité maximale	
Accéléré	
Démarrer	L'appareil prend automatiquement des photos selon l'intervalle sélectionné afin de créer une vidéo en accéléré, sans son (☐ 171).
Intervalle	
Durée de la prise de vue	
Lissage de l'exposition	

Réglages personnalisés : réglage précis des paramètres de l'appareil photo

Réinitialiser réglages perso.

Oui	Choisissez Oui pour redonner aux réglages personnalisés leurs valeurs par défaut.
Non	

a Autofocus

a1 Priorité en mode AF-C (définie par défaut sur **Déclenchement**)

Déclenchement	Lorsque AF-C est sélectionné et que le viseur est utilisé, cette option permet de spécifier si une photo est prise à chaque sollicitation du déclencheur (<i>priorité au déclenchement</i>) ou seulement lorsque la mise au point a été effectuée (<i>priorité à la mise au point</i>).
Mise au point	

a2 Priorité en mode AF-S (définie par défaut sur **Mise au point**)

Déclenchement	Lorsque AF-S est sélectionné et que le viseur est utilisé, cette option permet de définir si une photo est prise seulement lorsque la mise au point a été effectuée (<i>priorité à la mise au point</i>) ou à chaque sollicitation du déclencheur (<i>priorité au déclenchement</i>).
Mise au point	

a3 Suivi MAP avec Lock-On (défini par défaut sur **3 (Normal)**)

5 (Long)	Définissez la façon dont l'autofocus continu réagit en cas de changement important et soudain de la distance au sujet (l'autofocus continu est activé si AF-C est sélectionné comme mode de mise au point et que le viseur est utilisé ou si l'appareil photo sélectionne le mode continu en mode AF-A).
4	
3 (Normal)	
2	
1 (Court)	
Désactivé	

a4 Activation AF (définie par défaut sur Déclencheur/AF-ON)	
Déclencheur/AF-ON	Choisissez si l'appareil photo effectue la mise au point lorsque vous appuyez à mi-course sur le déclencheur. Si AF-ON seulement est sélectionné, l'appareil photo n'effectue pas la mise au point lorsque vous appuyez à mi-course sur le déclencheur.
AF-ON seulement	
a5 Affichage des points AF	
Éclairage du point AF	Activez ou désactivez l'éclairage des points AF dans le viseur.
Mode de mise au point manuelle	
a6 Rotation du point AF (définie par défaut sur Désactivée)	
Activée	Cette option permet de renvoyer le point AF sélectionné d'un bord à l'autre de l'affichage.
Désactivée	
a7 Nombre de points AF (défini par défaut sur 51 points)	
51 points	Choisissez le nombre de points AF disponibles, lorsque vous sélectionnez manuellement le point AF dans le viseur.
11 points	
a8 Points AF selon l'orientation (définis par défaut sur Non)	
Oui	Cette option permet au viseur de stocker les points AF séparément pour le cadrage vertical et le cadrage horizontal.
Non	
a9 Illuminateur d'assistance AF (défini par défaut sur Activé)	
Activé	Vous pouvez choisir d'activer, ou non, l'illuminateur d'assistance AF intégré pour faciliter la mise au point en cas de faible luminosité.
Désactivé	

b Mesure/exposition	
b1 Incrément de la sensibilité (défini par défaut sur 1/3 IL)	
1/3 IL	Sélectionnez les incréments utilisés pour le réglage de la sensibilité.
1/2 IL	
b2 Incrément de l'exposition (défini par défaut sur 1/3 IL)	
1/3 IL	Sélectionnez l'incrément à utiliser pour le réglage de la vitesse d'obturation, de l'ouverture, de la correction d'exposition et du flash, ainsi que pour le réglage du bracketing.
1/2 IL	
b3 Correction d'exposition (définie par défaut sur Désactivée)	
Activée (réinitialisation auto.)	Si Activée (réinitialisation auto.) ou Activée est sélectionné, la correction d'exposition peut être modifiée en modes P et S en tournant la molette de commande secondaire ou en mode A en tournant la molette de commande principale.
Activée	
Désactivée	
b4 Zone pondérée centrale (définie par défaut sur φ 8 mm)	
φ 6 mm	Choisissez la taille de la zone à laquelle l'appareil photo accorde le plus d'importance en mesure pondérée centrale. Si vous utilisez un objectif sans microprocesseur, la taille de la zone est définie sur 8 mm.
φ 8 mm	
φ 10 mm	
φ 13 mm	
Moyenne	
b5 Réglage précis expo. opti. (défini par défaut sur Non)	
Oui	Affinez l'exposition pour chaque méthode de mesure. Des valeurs élevées produisent des vues plus claires, des valeurs basses des vues plus sombres.
Non	

c Tempo./ mémo. exposition**c1 Mémo expo par déclencheur**(définie par défaut sur **Désactivée**)

Activée
Désactivée

Choisissez si l'exposition est mémorisée, ou non, lorsque vous appuyez sur le déclencheur à mi-course.

c2 Temporisation du mode veille(définie par défaut sur **6 s**)

4 s
6 s
10 s
30 s
1 min.
5 min.
10 min.
30 min.
Pas de limite

Cette option permet de déterminer le temps pendant lequel l'appareil photo continue de mesurer l'exposition alors qu'aucune opération n'est effectuée (☐ 37).

c3 Retardateur

Délai du retardateur
Nombre de prises de vues
Intervalle entre les vues

Choisissez la temporisation du déclenchement, le nombre de vues prises à chaque pression du déclencheur ainsi que l'intervalle entre les prises de vues en mode retardateur.

c4 Extinction du moniteur

Visualisation
Menus
Affichage des informations
Affichage des images
Visée écran

Choisissez le délai au bout duquel le moniteur s'éteint lorsqu'aucune opération n'est effectuée.

c5 Durée télécommande (ML-L3)(définie par défaut sur **1 min.**)

1 min.
5 min.
10 min.
15 min.

Sélectionnez la durée pendant laquelle l'appareil photo attend un signal en provenance de la télécommande avant d'annuler le mode de télécommande (☐ 156).

d Prise de vue/affichage

d1 Signal sonore

Volume
Hauteur

Choisissez la hauteur et le volume du signal sonore.

d2 Continu basse vitesse (défini par défaut sur 3 vps)

6 vps
5 vps
4 vps
3 vps
2 vps
1 vps

Choisissez la cadence maximale de prise de vue en mode **CL** (notez que la cadence maximale en visée écran ne dépasse pas 3,7 vps même lorsque des valeurs égales ou supérieures à 4 vps sont sélectionnées).

d3 Nombre de vues maximal (défini par défaut sur 100)

1–100

Choisissez le nombre maximal de photos pouvant être prises en une seule rafale en mode de déclenchement continu.

d4 Temporisation miroir levé (définie par défaut sur Désactivée)

3 s
2 s
1 s
Désactivée

Dans les situations où le moindre mouvement de l'appareil peut rendre les photos floues, vous pouvez sélectionner **1 s**, **2 s** ou **3 s** afin de retarder le déclenchement d'une, deux ou trois secondes environ après la levée du miroir.

d5 Avertissement du flash (défini par défaut sur Activé)

Activé
Désactivé

Si **Activé** est sélectionné, le témoin de disponibilité du flash (⚡) clignote si le flash est nécessaire pour assurer une exposition optimale.

d6 Séquence numérique images (définie par défaut sur Activée)

Activée
Désactivée
Réinitialiser

Choisissez la façon dont l'appareil photo attribue les numéros de fichiers.

d7 Quadrillage dans le viseur (défini par défaut sur Désactivé)

Activé
Désactivé

Choisissez d'afficher, ou non, un quadrillage dans le viseur.

d8 Réglage simple de la sensibilité (défini par défaut sur Désactivé)	
Activé	Si Activé est sélectionné, vous pouvez régler la sensibilité en modes P et S en tournant la molette de commande secondaire ou en mode A en tournant la molette de commande principale.
Désactivé	
d9 Affichage des informations (défini par défaut sur Automatique)	
Automatique	Modifiez l'apparence de l'affichage des informations (□ 185) dans les conditions où il est difficile de lire le moniteur (par exemple, lorsque l'éclairage est trop lumineux ou trop sombre).
Manuel	
d10 Éclairage écran de contrôle (défini par défaut sur Désactivé)	
Activé	Choisissez d'éclairer ou non l'écran de contrôle lorsque la temporisation du mode veille est activée.
Désactivé	
d11 Type d'accum./pile MB-D15 (défini par défaut sur LR6 (AA alcaline))	
LR6 (AA alcaline)	Pour garantir le bon fonctionnement de l'appareil photo lorsque la poignée-alimentation MB-D15 (en option) est alimentée par des piles AA, l'option sélectionnée dans ce menu doit correspondre au type de piles insérées dans la poignée-alimentation. Vous n'avez pas besoin de définir cette option lorsque vous utilisez un accumulateur EN-EL15.
HR6 (AA Ni-MH)	
FR6 (AA lithium)	
d12 Ordre d'alimentation (défini par défaut sur Accu./piles de MB-D15 d'abord)	
Accu./piles de MB-D15 d'abord	Ce réglage permet de choisir si l'accumulateur de l'appareil photo ou l'accumulateur/les piles de la poignée-alimentation doivent être utilisés en priorité, lorsque l'appareil est équipé d'une poignée-alimentation MB-D15 (en option).
Accu. de l'appareil d'abord	

e Bracketing/flash

e1 Vitesse de synchro. flash

(définie par défaut sur 1/250 s)

1/320 s (Auto FP)

Choisissez une vitesse de synchronisation du flash.

1/250 s (Auto FP)

1/250 s

1/200 s

1/160 s

1/125 s

1/100 s

1/80 s

1/60 s

Vitesse d'obturation = vitesse maximale de synchronisation du flash

Pour que la vitesse d'obturation corresponde à la vitesse maximale de synchronisation du flash en mode **S** ou **M**, sélectionnez la vitesse d'obturation qui suit immédiatement la vitesse d'obturation la plus lente possible (30 s ou - -). Un **X** (indicateur de synchronisation du flash) s'affiche alors dans le viseur et sur l'écran de contrôle.

Synchronisation ultra-rapide Auto FP

La sélection d'une option « Auto FP » permet d'utiliser des flashes compatibles à la vitesse d'obturation la plus rapide autorisée par l'appareil photo (☐ 314). La synchronisation ultra-rapide Auto FP est activée automatiquement à des vitesses d'obturation plus rapides que la vitesse de synchronisation du flash sélectionnée (1/320 s ou 1/250 s selon l'option choisie), ce qui permet de recourir à des ouvertures plus grandes afin d'obtenir une faible profondeur de champ même à la lumière du jour. Si les vitesses d'obturation affichées dans le viseur et sur l'écran de contrôle indiquent une valeur égale à la vitesse de synchronisation du flash en modes **P** et **A**, la synchronisation ultra-rapide Auto FP sera activée même si la vitesse d'obturation réelle est légèrement plus rapide.

e2 Vitesse d'obturation flash	(définie par défaut sur 1/60 s)
1/60 s	Choisissez la vitesse d'obturation la plus lente disponible lorsque vous utilisez le flash en modes P et A .
1/30 s	
1/15 s	
1/8 s	
1/4 s	
1/2 s	
1 s	
2 s	
4 s	
8 s	
15 s	
30 s	
e3 Contrôle du flash intégré	(défini par défaut sur TTL)
TTL	Choisissez le mode de contrôle du flash intégré.
Manuel	
Flash stroboscopique	
Mode contrôleur	
e3 Flash optionnel	(défini par défaut sur TTL)
TTL	Choisissez le mode de contrôle des flashes optionnels.
Manuel	
Mode contrôleur	
e4 Correction expo. pour flash	(définie par défaut sur Vue dans son ensemble)
Vue dans son ensemble	Choisissez la manière dont l'appareil photo ajuste l'intensité du flash lors de l'utilisation de la correction d'exposition.
Arrière-plan uniquement	

e5 Mode lampe pilote (défini par défaut sur Activé)	
Activé	Choisissez si le flash intégré et les flashes optionnels compatibles CLS (☐ 144, 311) émettent un éclair pilote lorsque vous appuyez sur la commande Pv et photographiez à l'aide du viseur (☐ 55).
Désactivé	
e6 Réglage du bracketing auto. (défini par défaut sur Exposition auto. & flash)	
Exposition auto. & flash	Choisissez le ou les réglages pris en compte lorsque le bracketing automatique est en fonction (☐ 197).
Exposition auto. seulement	
Flash seulement	
Bracketing balance blancs	
Bracketing D-Lighting actif	
e7 Sens du bracketing (défini par défaut sur Mesure>Sous-expo.>Surexpo.)	
Mesure>Sous-expo.>Surexpo.	Choisissez le sens du bracketing pour le bracketing de l'exposition, du flash et de la balance des blancs.
Sous-expo.>Mesure>Surexpo.	

f Commandes

f1 Bouton OK

Mode de prise de vue	Choisissez les fonctions attribuées à la commande OK lorsque vous photographiez à l'aide du viseur, lors de la visualisation et lorsque vous utilisez la visée écran.
Mode de visualisation	
Visée écran	

f2 Régler la commande Fn

Sollicitation	Choisissez la fonction de la commande Fn , soit seule (Sollicitation), soit en combinaison avec les molettes de commande (Sollicitation + molettes cde).
Sollicitation + molettes cde	

f3 Régler commande d'aperçu

Sollicitation	Choisissez la fonction de la commande Pv , soit seule (Sollicitation), soit en combinaison avec les molettes de commande (Sollicitation + molettes cde).
Sollicitation + molettes cde	

f4 Régler commande AE-L/AF-L

Sollicitation	Choisissez la fonction de la commande AE-L/AF-L , soit seule (Sollicitation), soit en combinaison avec les molettes de commande (Sollicitation + molettes cde).
Sollicitation + molettes cde	







f5 Perso. molettes commande

Inverser la rotation	Choisissez les fonctions des molettes de commande principale et secondaire.
Fonctions par défaut	
Réglage de l'ouverture	
Menus et visualisation	
Défilement avec molette second.	

f6 Commande lâchée + molette

(définie par défaut sur **Non**)

Oui	Sélectionner Oui permet aux réglages qui se font normalement en maintenant enfoncée une commande et en tournant une molette d'être effectués en tournant la molette une fois la commande relâchée. Ce réglage est annulé si l'on appuie une nouvelle fois sur l'une des commandes en question, si l'on appuie sur le déclencheur à mi-course ou si l'appareil photo entre en mode veille.
Non	

f7 Photo si carte absente ?	(définie par défaut sur Activer le déclenchement)
Désactiver déclenchement	Autorisez ou non le déclenchement si aucune carte mémoire n'est insérée.
Activer le déclenchement	
f8 Inverser les indicateurs	(défini par défaut sur )
	Si  (-0+) est sélectionné, les indicateurs d'exposition sur l'écran de contrôle, dans le viseur et sur l'affichage des informations présentent les valeurs négatives à gauche et les positives à droite. Sélectionnez  (+0-) pour afficher les valeurs positives à gauche et les négatives à droite.
	
f9 Régler cde enregistrement vidéo	
Sollicitation + molettes cde	Choisissez la fonction attribuée à la commande d'enregistrement vidéo et aux molettes de commande lorsque vous photographiez à l'aide du viseur et en mode de visée écran photo.
f10 Régler  pour la MB-D15	(défini par défaut sur Mémorisation exposition/AF)
Mémorisation exposition/AF	Choisissez la fonction attribuée à la commande  AE-L/AF-L de la poignée-alimentation MB-D15 (en option).
Mémorisation expo. seulement	
Mémo. expo. (temporisée)	
Mémorisation AF seulement	
AF-ON	
Mémorisation FV	
Comme cde Fn de l'appareil	

f11 Régler Fn télécommande (WR)(défini par défaut sur **Aucune fonction**)

Aperçu	Choisissez la fonction attribuée à la commande Fn située sur la télécommande radio sans fil (en option).
Mémorisation FV	
Mémorisation exposition/AF	
Mémorisation expo. seulement	
Mémo. expo. (temporisée)	
Mémorisation AF seulement	
Flash désactivé	
+ NEF (RAW)	
Visée écran	
Comme cde Fn de l'appareil	
Comme cde Pv de l'appareil	
Comme cde  de l'appareil	
Aucune fonction	

g Vidéo



g1 Régler la commande Fn

Sollicitation	Choisissez la fonction de la commande Fn lorsque le sélecteur de visée écran est positionné sur  en mode de visée écran.
---------------	--

g2 Régler commande d'aperçu



Sollicitation	Choisissez la fonction de la commande Pv lorsque le sélecteur de visée écran est positionné sur  en mode de visée écran.
---------------	--

g3 Régler commande AE-L/AF-L

Sollicitation	Choisissez la fonction de la commande  AE-L/AF-L lorsque le sélecteur de visée écran est positionné sur  en mode de visée écran.
---------------	---

g4 Régler le déclencheur

(défini par défaut sur **Prise de photos**)

Prise de photos	Choisissez la fonction attribuée au déclencheur lorsque le sélecteur de visée écran est positionné sur  . Si Enregistrement de vidéos est sélectionné, la pression à mi-course du déclencheur active la visée écran. Vous pouvez ensuite appuyer sur le déclencheur à mi-course pour effectuer la mise au point (mode autofocus uniquement) et jusqu'en fin de course pour lancer ou arrêter l'enregistrement vidéo. Pour arrêter la visée écran, appuyez sur la commande  .
Enregistrement de vidéos	

g4 : Régler le déclencheur > Enregistrement de vidéos

Pour utiliser le déclencheur à d'autres fins que l'enregistrement vidéo, positionnez le sélecteur de visée écran sur .

☞ Menu Configuration : configuration de l'appareil photo

Formater la carte mémoire

Logement 1	Pour lancer le formatage, choisissez un logement de carte mémoire et sélectionnez Oui . Notez que le formatage supprime définitivement toutes les photos et les autres données de la carte mémoire du logement sélectionné. Avant de lancer le formatage de la carte mémoire, n'oubliez pas de faire les sauvegardes nécessaires.
Logement 2	

Enregistrer réglages utilisateur

Enregistrer sous U1	Vous pouvez attribuer les réglages les plus fréquemment utilisés aux positions U1 et U2 du sélecteur de mode (☐ 63).
Enregistrer sous U2	

Réinitialiser régl. utilisateur

Enregistrer sous U1	Redonnez à U1 ou U2 leurs valeurs par défaut (☐ 65).
Enregistrer sous U2	



Luminosité du moniteur

(définie par défaut sur 0)

-5 - +5	Réglez la luminosité pour la visualisation, l'affichage des menus et des informations.
---------	--

☑ Formatage des cartes mémoire

N'éteignez pas l'appareil photo ou ne retirez pas l'accumulateur ou les cartes mémoire pendant le formatage.

En plus de l'option **Formater la carte mémoire** du menu Configuration, les cartes mémoire peuvent être formatées à l'aide des commandes  (FORMAT) et  (FORMAT) : maintenez appuyées ces deux commandes simultanément jusqu'à ce que les indicateurs de formatage s'affichent, puis appuyez à nouveau sur ces commandes pour formater la carte. Si deux cartes mémoire sont insérées lorsque vous appuyez une première fois sur ces commandes, la carte à formater est signalée par une icône clignotante. Tournez la molette de commande principale pour choisir l'autre logement.

Équilibre couleur du moniteur (défini par défaut sur 0)	
	Modifiez l'équilibre colorimétrique du moniteur.
Nettoyer le capteur d'image	
Nettoyer maintenant	Cette option fait vibrer le capteur d'image afin de retirer la poussière (☐ 321).
Nettoyer démarrage/arrêt	
Verrouiller miroir/nettoyage	
Démarrer	Verrouillez le miroir vers le haut afin de pouvoir retirer la poussière du capteur d'image avec une soufflette. Indisponible lorsque la charge de l'accumulateur est faible (☐ ou moins).
Photo de correction poussière	
Démarrer	Cette option permet d'acquérir des données de référence pour l'option Correction poussière de Capture NX-D (☐ ii).
Nettoyer capteur et démarrer	
Réduction du scintillement (définie par défaut sur Automatique)	
Automatique	Cette option permet de réduire le scintillement et l'effet de bande lorsque vous prenez des photos en mode de visée écran sous un éclairage fluorescent ou à vapeur de mercure.
50 Hz	
60 Hz	
Fuseau horaire et date	
Fuseau horaire	Cette option permet de modifier le fuseau horaire, de régler l'horloge de l'appareil photo, de choisir un format de date et d'activer ou de désactiver l'heure d'été.
Date et heure	
Format de la date	
Heure d'été	
Langue (Language)	
Reportez-vous à la page 357.	Choisissez une langue pour les menus et les messages de l'appareil photo.
Rotation auto. des images (définie par défaut sur Activée)	
Activée	Choisissez d'enregistrer, ou non, l'orientation de l'appareil lorsque vous prenez des photos.
Désactivée	

Informations de l'accumulateur

Affichez les informations relatives à l'accumulateur inséré dans l'appareil photo ou dans une poignée-alimentation MB-D15 (en option).

Légende des images

Joindre une légende

Entrer une légende

Ajoutez une légende à vos nouvelles photos, au fur et à mesure de leur enregistrement. Les légendes peuvent être affichées sous forme de métadonnées dans ViewNX-i ou Capture NX-D (□ ii).

Informations de copyright

Joindre les infos de copyright

Photographe

Copyright

Ajoutez des informations de copyright à vos nouvelles photos, au fur et à mesure de leur enregistrement. Les informations de copyright peuvent être affichées sous forme de métadonnées dans ViewNX-i ou Capture NX-D (□ ii).

Enregistrer/charger réglages

Enregistrer les réglages

Charger les réglages

Enregistrez les réglages de l'appareil photo sur une carte mémoire ou chargez des réglages depuis une carte mémoire. Il est possible de partager les fichiers de réglages avec d'autres appareils photo D7200.

Horizon virtuel

Affichez un horizon virtuel avec indicateur de roulis, basé sur les informations en provenance du détecteur d'inclinaison de l'appareil photo.

Objectif sans microprocesseur

Numéro d'objectif

Focale (mm)

Ouverture maximale

Enregistrez la focale et l'ouverture maximale des objectifs sans microprocesseur afin de pouvoir les utiliser avec des fonctions réservées normalement aux objectifs à microprocesseur (□ 224).

Réglage précis de l'AF

Réglage précis de l'AF	Vous pouvez affiner le réglage de la mise au point pour différents types d'objectifs. Le réglage précis de l'AF n'est pas recommandé dans la plupart des cas et il risque d'interférer avec la mise au point normale ; ne l'utilisez que si nécessaire.
Valeur enregistrée	
Par défaut	
Liste valeurs enregistrées	

HDMI

Résolution de sortie	Choisissez une résolution de sortie ou activez l'appareil photo afin de pouvoir le commander à distance avec des dispositifs compatibles avec HDMI-CEC.
Contrôle du périphérique	
Avancé	

Données de position

Temporisation du mode veille	Paramétrez les modules GPS GP-1 et GP-1A (en option).
Position	
Régler horloge avec satellite	

Wi-Fi

Connexion au réseau	Réglez les paramètres Wi-Fi (réseau sans fil) pour pouvoir vous connecter à un périphérique mobile Android ou iOS, ou sélectionnez les photos à transférer vers un périphérique mobile (☐ 251).
Paramètres du réseau	
Sélect. pr le périphérique mobile	

NFC

(défini par défaut sur **Activer**)

Activer	Si Activer est sélectionné, vous pouvez établir facilement des connexions sans fil en plaçant le logo  (N-Mark) de l'appareil photo sur les antennes NFC des périphériques mobiles compatibles (☐ 254).
Désactiver	

Réseau

Choisir le matériel	Réglez les paramètres réseau et FTP des réseaux Ethernet et sans fil lorsqu'un module de communication optionnel UT-1 (☐ 319) est utilisé.
Paramètres du réseau	
Options	

Transfert Eye-Fi

Logement 1	Transférez les photos vers une destination pré-sélectionnée. Cette option s'affiche uniquement lorsqu'une carte Eye-Fi compatible est insérée.
Logement 2	

Marquage de conformité

Affichez une sélection des normes auxquelles l'appareil photo est conforme.

Version du firmware

Affichez la version actuelle du firmware (microprogramme) de l'appareil photo.

Menu Retouche : création de copies retouchées

D-Lighting

Éclaircissez les ombres. Choisissez cette option pour les photos sombres ou en contre-jour.

Correction des yeux rouges

Corrigez l'effet « yeux rouges » parfois visible sur les photos prises au flash.

Recadrer

Créez une copie recadrée de la photo sélectionnée (☐ 298).

Monochrome

Noir et blanc

Sépia

Couleurs froides

Vous pouvez créer des copies en **Noir et blanc**, **Sépia** ou **Couleurs froides** (bleu et blanc monochrome).

Effets de filtres

Skylight

Filtre couleurs chaudes

Filtre étoiles

Flou

Créez les effets des filtres suivants :

- **Skylight** : effet de filtre « skylight » qui rend l'image moins bleue
- **Filtre couleurs chaudes** : effet de filtre produisant une dominante couleur « chaude »
- **Filtre étoiles** : ajout d'étoiles au niveau des sources lumineuses
- **Flou** : effet de filtre flou

Superposition des images

La superposition des images combine deux photos au format NEF (RAW) existantes pour créer une seule photo enregistrée en plus des originaux (☐ 299). La **superposition des images** peut uniquement être sélectionnée en appuyant sur **MENU** et en sélectionnant l'onglet .

Traitement NEF (RAW)

Créez des copies au format JPEG à partir de photos NEF (RAW) (☐ 302).

Redimensionner

Sélectionner les images

Choisir la destination

Choisir la taille

Créez de petites copies des photos sélectionnées.

Retouche rapide

Créez des copies avec une meilleure saturation et un meilleur contraste.

Redresser

Créez des copies redressées. Vous pouvez redresser les images jusqu'à 5° par incréments de 0,25° environ.

Contrôle de la distorsion

Automatique

Manuel

Créez des copies à distorsion périphérique réduite. Utilisez cette option pour réduire la distorsion en barillet des photos prises avec des objectifs grand-angle ou la distorsion en coussinet des photos prises au téléobjectif. Sélectionnez **Automatique** pour que l'appareil photo corrige automatiquement la distorsion.

Fisheye

Créez une copie qui donne l'impression d'avoir été prise avec un objectif fisheye.

Coloriage

Créez une copie contenant uniquement les contours des objets photographiés. Elle pourra être utilisée comme base de coloriage.

Dessin couleur

Créez une copie ressemblant à une esquisse faite avec des crayons de couleur.

Perspective

Créez une copie qui réduit les effets de perspective d'un objet haut photographié d'en bas.

Effet miniature

Créez une copie qui ressemble à la représentation d'une maquette. Servez-vous du sélecteur multidirectionnel pour choisir la position et l'orientation de la zone de netteté. Vous obtiendrez de meilleurs résultats avec des photos prises d'un point de vue élevé.

Couleur sélective

Créez une copie dans laquelle seules les teintes sélectionnées sont en couleur. Positionnez le curseur sur des objets ayant les couleurs souhaitées et appuyez sur la commande AE-L/AF-L . Les couleurs sélectionnées (trois maximum) s'affichent en haut dans des cadres ; tournez la molette de commande principale pour mettre en surbrillance un cadre et appuyez sur \odot ou \ominus pour augmenter ou réduire la gamme de teintes sélectionnées.

Éditer la vidéo

Choisir le début/la fin

Enregistrer la vue

Vous pouvez raccourcir vos séquences vidéo pour en créer des copies modifiées, ou enregistrer les vues de votre choix sous forme de photos au format JPEG (□ 179).

Comparaison côte à côte

Comparez les copies retouchées aux photos originales. La **comparaison côte à côte** est uniquement disponible lorsque vous affichez le menu Retouche en appuyant sur **i** et en sélectionnant **Retouche** en mode de visualisation plein écran alors qu'une image retouchée ou originale est affichée.

Menu personnalisé / Réglages récents

Ajouter des éléments

MENU VISUALISATION	Créez un menu personnalisé pouvant comporter jusqu'à 20 rubriques, sélectionnées dans les menus Visualisation, Prise de vue photo, Prise de vue vidéo, Réglages personnalisés, Configuration et Retouche.
MENU PRISE DE VUE PHOTO	
MENU PRISE DE VUE VIDÉO	
MENU RÉGLAGES PERSO.	
MENU CONFIGURATION	
MENU RETOUCHE	

Supprimer des éléments

Supprimez des rubriques du Menu personnalisé.

Ordonner les éléments

Classez les rubriques dans le Menu personnalisé.

Choisir l'onglet

(par défaut sur **MENU PERSONNALISÉ**)







MENU PERSONNALISÉ	Choisissez le menu affiché dans l'onglet « Menu personnalisé/Réglages récents ». Sélectionnez RÉGLAGES RÉCENTS pour afficher un menu répertoriant les 20 derniers réglages utilisés.
RÉGLAGES RÉCENTS	

Options du menu Retouche

Cette section décrit de manière détaillée les options du menu Retouche.

Recadrer

Créez une copie recadrée de la photo sélectionnée. Cette dernière s'affiche avec le recadrage indiqué en jaune ; créez une copie recadrée comme décrit dans le tableau suivant.

Pour	Utiliser	Description
Réduire les dimensions du recadrage	 (ISO)	Appuyez sur la commande  (ISO) pour réduire les dimensions du recadrage.
Augmenter les dimensions du recadrage	 (QUAL)	Appuyez sur la commande  (QUAL) pour augmenter les dimensions du recadrage.
Modifier le format du recadrage		Tournez la molette de commande principale pour choisir le format.
Positionner le recadrage		Servez-vous du sélecteur multidirectionnel pour positionner le recadrage. Maintenez-le appuyé pour aller rapidement à la position souhaitée.
Créer une copie		Enregistrez le recadrage actuel en tant que fichier distinct.

Recadrer : Qualité et taille d'image

Les copies créées à partir de photos NEF (RAW) ou NEF (RAW) + JPEG ont une qualité d'image (77) JPEG fine ; les copies créées à partir de photos JPEG conservent la même qualité d'image que l'original. Les dimensions de la copie varient en fonction de la taille du recadrage et du format et sont indiquées en haut à gauche de l'affichage du recadrage.



Visualisation de copies recadrées

La fonction Loupe peut ne pas être disponible lors de l'affichage de copies recadrées.

Superposition des images

La superposition des images combine deux photos au format NEF (RAW) existantes pour créer une seule photo enregistrée en plus des originaux ; l'image obtenue, qui utilise les données brutes (RAW) du capteur d'image de l'appareil photo, est de bien meilleure qualité que les superpositions créées dans les applications de retouche d'images. La nouvelle photo est enregistrée selon les réglages en cours de qualité et de taille d'image ; avant de créer une superposition, réglez la qualité et la taille d'image (☞ 77, 81 ; toutes les options sont disponibles). Pour créer une copie au format NEF (RAW), choisissez la qualité d'image **NEF (RAW)**.



1 Sélectionnez Superposition des images.

Mettez en surbrillance **Superposition des images** dans le menu Retouche et appuyez sur \blacktriangleright . La boîte de dialogue ci-contre apparaît, avec **Image 1** mis en surbrillance ; appuyez sur \odot pour afficher une liste dans laquelle n'apparaissent que les photos NEF (RAW) créées avec cet appareil photo.



2 Sélectionnez la première photo.

Utilisez le sélecteur multidirectionnel pour mettre en surbrillance la première photo de la superposition. Pour afficher la photo en surbrillance en plein écran, maintenez appuyée la commande \mathcal{Q} (QUAL). Appuyez sur \odot pour sélectionner la photo en surbrillance et revenir à l'affichage de l'aperçu.

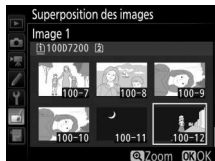

3 Sélectionnez la seconde photo.

La photo sélectionnée est alors désignée comme **Image 1**. Mettez en surbrillance **Image 2** et appuyez sur **OK**, puis sélectionnez la seconde photo en suivant l'étape 2.

4 Réglez le gain.

Mettez en surbrillance **Image 1** ou **Image 2** et optimisez l'exposition de la superposition en appuyant sur \odot ou \ominus afin de régler le gain sur une valeur comprise entre 0,1 et 2,0. Répétez la procédure pour la seconde photo. La valeur par défaut est 1,0 ; sélectionnez 0,5 pour diviser le gain par deux ou 2,0 pour le doubler. L'effet est visible dans la colonne **Aperçu**.

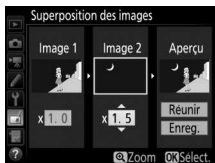

5 Affichez l'aperçu de la superposition.

Pour afficher un aperçu de la composition comme illustré à droite, appuyez sur \odot ou \ominus afin de positionner le curseur dans la colonne **Aperçu**, puis appuyez sur \odot ou \ominus pour mettre en surbrillance **Réunir** et appuyez sur **OK** (notez que les couleurs et la luminosité de l'aperçu peuvent différer de celles de l'image finale). Pour enregistrer la superposition sans afficher d'aperçu, sélectionnez **Enreg.** Pour revenir à l'étape 4 et sélectionner d'autres photos ou régler le gain, appuyez sur **ISO**.



6 Enregistrez la superposition.

Appuyez sur **OK** alors que l'aperçu est affiché pour enregistrer la superposition. Lorsqu'une superposition est créée, la photo obtenue s'affiche sur le moniteur en plein écran.

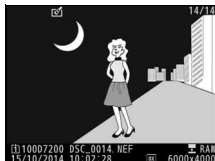

Superposition des images

Seules les photos NEF (RAW) créées avec la même zone d'image et la même profondeur d'échantillonnage peuvent être combinées.

La superposition a les mêmes informations (notamment la date d'enregistrement, la mesure, la vitesse d'obturation, l'ouverture, le mode de prise de vue, la correction d'exposition, la focale et l'orientation de l'image) ainsi que les mêmes valeurs de balance de blancs et de Picture Control que la photo sélectionnée comme **Image 1**. La légende de la photo actuelle est jointe à la superposition lors de l'enregistrement ; les informations de copyright ne sont cependant pas copiées. Les superpositions enregistrées au format NEF (RAW) utilisent la compression sélectionnée pour **Type** dans le menu **Enregistrement NEF (RAW)** et elles ont la même profondeur d'échantillonnage que les images d'origine ; les superpositions au format JPEG sont enregistrées avec une compression donnant priorité à la taille.

Traitement NEF (RAW)

Créez des copies au format JPEG à partir de photos NEF (RAW).

1 Sélectionnez **Traitement NEF (RAW)**.

Mettez en surbrillance **Traitement NEF (RAW)** dans le menu Retouche, puis appuyez sur **OK** pour afficher une boîte de dialogue de sélection des photos ne contenant que des images NEF (RAW) créées par cet appareil photo.



2 Sélectionnez une photo.

Mettez une photo en surbrillance à l'aide du sélecteur multidirectionnel (pour afficher cette photo en plein écran, maintenez la commande **Q/QUAL** enfoncée). Appuyez sur **OK** pour sélectionner la photo en surbrillance et passer à l'étape suivante.

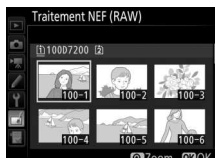

3 Choisissez les réglages de la copie JPEG.

Ajustez les réglages énumérés ci-dessous. Notez que la balance des blancs et le contrôle du vignetage ne sont pas disponibles avec les surimpressions ou les images créées par superposition, et que la correction d'exposition ne peut être réglée que sur des valeurs comprises entre -2 et +2 IL.

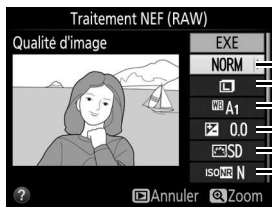

Traitement NEF (RAW)

Qualité d'image

EXE

NORM

WB A1

0.0

SD

ISO N

Annuler Zoom

- Qualité d'image (☐ 77)
- Taille d'image (☐ 81)
- Balance des blancs (☐ 111)
- Correction d'exposition (☐ 109)
- Régler le Picture Control (☐ 130)
- Réduction du bruit ISO (☐ 271)

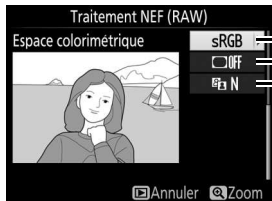

Traitement NEF (RAW)

Espace colorimétrique

sRGB

OFF

N

Annuler Zoom

- Espace colorimétrique (☐ 270)
- Contrôle du vignetage (☐ 271)
- D-Lighting (☐ 294)

4 Copiez la photo.



Mettez en surbrillance **EXE**, puis appuyez sur **OK** pour créer une copie JPEG de la photo sélectionnée (pour quitter sans copier la photo, appuyez sur la commande **MENU**).



Remarques techniques

Veuillez consulter ce chapitre pour en savoir plus sur les accessoires compatibles, le nettoyage et le rangement de l'appareil photo, ainsi que sur la procédure à suivre en cas d'affichage d'un message d'erreur ou de problèmes avec l'appareil photo.

Objetifs compatibles

Réglage de l'appareil photo		Mode de mise au point		Mode de prise de vue		Système de mesure		
		AF	M (avec télémètre électronique) ¹	P S	A M	 ² 3D Couleur		 ³  ⁴
Objectif/accessoire								
Objectifs à microprocesseur ⁵	AF NIKKOR de type G, E ou D ⁶	✓	✓	✓	✓	✓	—	✓ ⁷
	AF-S, AF-I NIKKOR							
	Gamme PC-E NIKKOR ⁸	—	✓ ⁹	✓ ⁹	✓ ⁹	✓ ⁹	—	✓ ^{7,9}
	PC Micro 85 mm f/2.8D ¹⁰	—	✓ ⁹	—	✓ ¹¹	✓	—	✓ ^{7,9}
	Téléconvertisseur AF-S / AF-I ¹²	✓	✓	✓	✓	✓	—	✓ ⁷
	Autres AF NIKKOR (sauf objectifs pour F3AF)	✓ ¹³	✓ ¹³	✓	✓	—	✓	✓ ⁷
	AI-P NIKKOR	—	✓ ¹⁴	✓	✓	—	✓	✓ ⁷

Réglage de l'appareil photo		Mode de mise au point		Mode de prise de vue		Système de mesure		
		AF	M (avec télémètre électronique) ¹	P S	A M	☒ ²		☒ ³
3D	Couleur					☒ ⁴		
Objectif/accessoire								
Objectifs sans microprocesseur ⁵	Objectifs gamme E Nikon ou NIKKOR AI, AI modifié ¹⁶	—	✓ ¹⁴	—	✓ ¹⁷	—	✓ ¹⁸	✓ ¹⁹
	Medical-NIKKOR 120 mm f/4	—	✓	—	✓ ²⁰	—	—	—
	Reflex-NIKKOR	—	—	—	✓ ¹⁷	—	—	✓ ¹⁹
	PC-NIKKOR	—	✓ ⁹	—	✓ ²¹	—	—	✓
	Téléconvertisseur de type AI ²²	—	✓ ²³	—	✓ ¹⁷	—	✓ ¹⁸	✓ ¹⁹
	Soufflet PB-6 ²⁴	—	✓ ²³	—	✓ ²⁵	—	—	✓
	Bagues allonge auto (série PK-11A, 12 ou 13 ; PN-11)	—	✓ ²³	—	✓ ¹⁷	—	—	✓

- 1 Mise au point manuelle disponible avec tous les objectifs.
- 2 Matricielle.
- 3 Pondérée centrale.
- 4 Spot.
- 5 Les objectifs NIKKOR IX ne peuvent pas être utilisés.
- 6 Fonction Réduction de vibration (VR) prise en charge par les objectifs VR.
- 7 La mesure spot effectue la mesure sur le point AF sélectionné (☐ 105).
- 8 La molette d'inclinaison du PC-E NIKKOR 24mm f/3.5D ED peut entrer en contact avec le boîtier de l'appareil photo lorsque vous pivotez l'objectif.
- 9 Ne peut pas être utilisé en cas de décentrement ou de bascule de l'objectif.
- 10 Les systèmes de mesure de l'exposition et de contrôle du flash de l'appareil photo ne fonctionnent pas correctement en cas de décentrement et/ou bascule de l'objectif, ou si l'ouverture utilisée n'est pas l'ouverture maximale.
- 11 Mode de prise de vue Manuel uniquement.

- 12 Ne peut être utilisé qu'avec les objectifs AF-S et AF-I (☐ 307). Pour en savoir plus sur les points AF disponibles pour l'autofocus et le télémètre électronique, reportez-vous à la page 307.
 - 13 Lorsque la mise au point est effectuée à la distance minimale avec les objectifs AF 80–200 mm f/2.8, AF 35–70 mm f/2.8, AF 28–85 mm f/3.5–4.5 <Nouveau> ou AF 28–85 mm f/3.5–4.5 en position téléobjectif maximal, il se peut que l'indicateur de mise au point (●) s'affiche alors que l'image n'est pas nette dans le viseur. Faites la mise au point manuellement jusqu'à ce que l'image soit nette.
 - 14 Avec une ouverture maximale de f/5.6 ou plus lumineuse.
 - 15 Certains objectifs ne peuvent pas être utilisés (voir page 308).
 - 16 La rotation du collier de fixation sur trépied de l'objectif AI 80–200 mm f/2.8 ED est limitée dans son amplitude par le boîtier de l'appareil photo. Il est impossible de changer les filtres lorsque l'appareil photo est équipé de l'objectif AI 200–400 mm f/4 ED.
 - 17 Si l'ouverture maximale est indiquée à l'aide de **Objectif sans microprocesseur** (☐ 225), la valeur de l'ouverture s'affiche dans le viseur et sur l'écran de contrôle.
 - 18 Ne peut être utilisé que si la focale et l'ouverture maximale sont indiquées à l'aide de l'option **Objectif sans microprocesseur** (☐ 225). Utilisez la mesure spot ou la mesure pondérée centrale si vous n'obtenez pas les résultats souhaités.
 - 19 Pour améliorer la précision, indiquez la focale et l'ouverture maximale de l'objectif à l'aide de l'option **Objectif sans microprocesseur** (☐ 225).
 - 20 Peut être utilisé uniquement en mode **M** à des vitesses d'obturation plus lentes d'un incrément ou plus que la vitesse de synchronisation du flash.
 - 21 Exposition déterminée par le pré-réglage de l'ouverture de l'objectif. En mode **A**, pré-réglez l'ouverture à l'aide de la bague des ouvertures de l'objectif avant d'exécuter la fonction de mémorisation de l'exposition ou de décentrer l'objectif. En mode **M**, pré-réglez l'ouverture à l'aide de la bague des ouvertures de l'objectif et déterminez l'exposition avant de décentrer l'objectif.
 - 22 Correction d'exposition nécessaire en cas d'utilisation d'un AI 28–85 mm f/3.5–4.5, AI 35–105 mm f/3.5–4.5, AI 35–135 mm f/3.5–4.5 ou AF-S 80–200 mm f/2.8D.
 - 23 Avec une ouverture effective maximale de f/5.6 ou plus lumineuse.
 - 24 Nécessite la bague allonge auto PK-12 ou PK-13. L'espaceur PB-6D peut être nécessaire en fonction de l'orientation de l'appareil photo.
 - 25 Pré-réglez l'ouverture. En mode **A**, réglez l'ouverture sur le soufflet avant de définir l'exposition et de prendre une photo.
- Le dispositif de reproduction PF-4 requiert le support d'appareil photo PA-4.
 - Avec certains objectifs, du bruit sous forme de lignes peut apparaître lorsque l'autofocus est utilisé à des sensibilités (ISO) élevées. Utilisez la mise au point manuelle ou la mémorisation de la mise au point.

☑ Pour reconnaître les objectifs à microprocesseur et les objectifs de type G, E et D

Il est recommandé d'utiliser des objectifs à microprocesseur (notamment de types G, E et D) ; notez cependant qu'il est impossible d'utiliser les objectifs IX-NIKKOR. Les objectifs à microprocesseur se reconnaissent grâce à des contacts électriques et les objectifs de type G, E et D, grâce à une lettre sur la monture de l'objectif. Les objectifs de type G et E ne sont pas équipés d'une bague des ouvertures.

Contacts du
microprocesseur

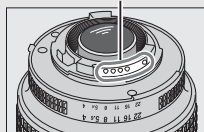

Objectif à
microprocesseur

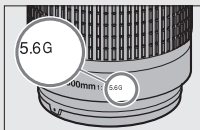

Objectif de type G/E

Bague des ouvertures

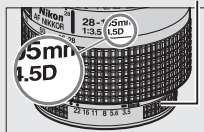

Objectif de type D

☑ Téléconvertisseurs AF-S/AF-I

Lorsque l'appareil photo est utilisé avec un téléconvertisseur AF-S/AF-I, si l'ouverture combinée est moins lumineuse que f/5.6 mais égale à f/8 ou plus lumineuse, l'autofocus et le télémètre électronique sont disponibles uniquement avec le point AF central et il se peut que l'appareil photo ne parvienne pas à effectuer la mise au point sur des sujets sombres ou peu contrastés. Le mode AF point sélectif est utilisé lorsque Suivi 3D ou AF zone automatique est sélectionné comme mode de zone AF (☐ 86). L'autofocus n'est pas disponible si les téléconvertisseurs sont utilisés avec l'AF-S VR Micro-Nikkor 105mm f/2.8G IF-ED. Si les téléconvertisseurs TC-17E II, TC-20E, TC-20E II ou TC-20E III sont utilisés avec l'AF-S NIKKOR 300mm f/4E PF ED VR, l'autofocus est disponible uniquement en mode AF-S.



☑ Ouverture de l'objectif

Le chiffre situé après le f dans les noms d'objectifs indique l'ouverture maximale de l'objectif.

Objectifs sans microprocesseur compatibles

L'option **Objectif sans microprocesseur** (☐ 225) permet d'avoir accès à de nombreuses fonctions normalement disponibles qu'avec les objectifs à microprocesseur, notamment la mesure matricielle couleur ; si aucune donnée n'est précisée, la mesure pondérée centrale sera utilisée à la place de la mesure matricielle couleur, et si l'ouverture maximale n'est pas précisée, l'appareil photo indiquera l'écart entre l'ouverture sélectionnée et l'ouverture maximale : vous devrez lire l'ouverture réelle sur la bague des ouvertures.

Accessoires et objectifs sans microprocesseur incompatibles

Il est IMPOSSIBLE d'utiliser les accessoires et objectifs sans microprocesseur suivants avec le D7200 :

- Téléconvertisseur AF TC-16A
- Objectifs non AI
- Objectifs nécessitant l'unité de mise au point AU-1 (400 mm f/4.5, 600 mm f/5.6, 800 mm f/8, 1200 mm f/11)
- Fisheye (6 mm f/5.6, 7.5 mm f/5.6, 8 mm f/8, OP 10 mm f/5.6)
- 2.1 cm f/4
- Bague allonge K2
- 180–600 mm f/8 ED (numéros de série 174041–174180)
- 360–1200 mm f/11 ED (numéros de série 174031–174127)
- 200–600 mm f/9.5 (numéros de série 280001–300490)
- Objectifs AF pour le F3AF (AF 80 mm f/2.8, AF 200 mm f/3.5 ED, Téléconvertisseur AF TC-16)
- PC 28 mm f/4 (numéro de série 180900 ou antérieur)
- PC 35 mm f/2.8 (numéros de série 851001–906200)
- PC 35 mm f/3.5 (ancien modèle)
- Reflex 1000 mm f/6.3 (ancien modèle)
- Reflex 1000 mm f/11 (numéros de série 142361–143000)
- Reflex 2000 mm f/11 (numéros de série 200111–200310)

Atténuation des yeux rouges

Les objectifs qui empêchent le sujet de voir le témoin d'atténuation des yeux rouges risquent de compromettre le bon fonctionnement de la fonction d'atténuation des yeux rouges.

Illuminateur d'assistance AF

La portée de l'illuminateur d'assistance AF est d'environ 0,5–3,0 m. Si vous l'utilisez, choisissez un objectif dont la focale est comprise entre 18 et 200 mm. Certains objectifs peuvent bloquer l'illuminateur à certaines distances de mise au point. Retirez les parasoleils lorsque vous utilisez l'illuminateur. Vous trouverez plus d'informations sur les objectifs pouvant être utilisés avec l'illuminateur d'assistance AF dans le *Guide des menus* de l'appareil photo, téléchargeable depuis le site Web suivant : <http://nikonimglib.com/manual/>

Flash intégré

Le flash intégré a une portée minimale de 60 cm et ne peut pas être utilisé dans la plage macro des zooms macro. Il peut être utilisé avec des objectifs à microprocesseur dont la focale est comprise entre 16 et 300 mm, bien que dans certains cas, il risque de ne pas pouvoir éclairer le sujet dans son intégralité à certaines distances ou avec certaines focales en raison des ombres projetées par l'objectif. Les illustrations suivantes montrent le vignettage produit par les ombres projetées par l'objectif lorsque le flash est utilisé.

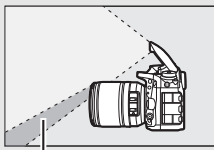

Ombre



Vignettage

Retirez tout parasoleil pour éviter les ombres. Vous trouverez plus d'informations sur les objectifs pouvant être utilisés avec le flash intégré dans le *Guide des menus* de l'appareil photo, téléchargeable depuis le site Web suivant : <http://nikonimglib.com/manual/>

Calcul de l'angle de champ

Le format de la zone exposée par un appareil photo 24×36 mm est de 24×36 mm. La taille de la zone exposée par le D7200 lorsque **DX (24×16)** est sélectionné comme **Zone d'image** dans le menu Prise de vue photo est en revanche de $23,5 \times 15,6$ mm, ce qui signifie que l'angle de champ d'un appareil photo 24×36 mm est environ 1,5 fois plus grand que celui du D7200 (lorsque **1,3× (18×12)** est sélectionné, la taille de la zone exposée est réduite, ce qui crée un angle de champ multiplié par 1,3×).

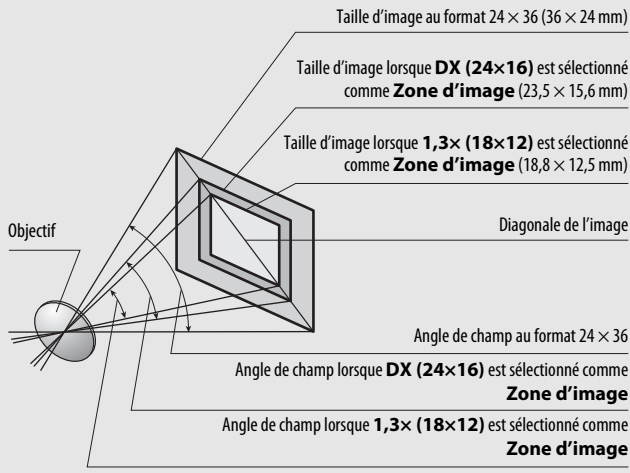

Flashes optionnels

Cet appareil photo est compatible avec le Système d'éclairage créatif Nikon (CLS), et peut être utilisé avec tous les flashes compatibles CLS. Le flash intégré est désactivé lorsqu'un flash optionnel est installé.

Système d'éclairage créatif Nikon (CLS)



Le Système évolué d'éclairage créatif (CLS, Creative Lighting System) de Nikon permet de produire de meilleures photos au flash grâce à une meilleure communication entre l'appareil photo et les flashes compatibles.

■ ■ *Flashes compatibles CLS*

L'appareil photo peut être utilisé avec les flashes compatibles CLS suivants :

- **SB-910, SB-900, SB-800, SB-700, SB-600, SB-500, SB-400, SB-300 et SB-R200 :**

Fonction \ Flash	SB-900 ¹	SB-910 ¹	SB-800	SB-700 ¹	SB-600	SB-500 ²	SB-400 ³	SB-300 ³	SB-R200 ⁴
Nombre guide (100 ISO) ⁵	34	38	28	30	24	21	18	10	

- 1 Si un filtre couleur est fixé au SB-910, SB-900 ou SB-700 lorsque **AUTO** ou  (flash) est sélectionné pour la balance des blancs, l'appareil photo détecte automatiquement le filtre et modifie la balance des blancs en conséquence.
- 2 Si vous utilisez l'éclairage DEL, vous pouvez régler la balance des blancs de l'appareil photo sur **AUTO** ou  pour obtenir des résultats optimaux.
- 3 Il n'est pas possible de commander sans fil les flashes.
- 4 Commandé à distance avec le flash intégré en mode contrôleur ou avec un flash SB-910, SB-900, SB-800, SB-700 ou SB-500, ou un contrôleur de flash sans fil SU-800 (optionnels).
- 5 m, 20 °C ; SB-910, SB-900, SB-800, SB-700 et SB-600 avec le réflecteur zoom réglé sur 35 mm ; SB-910, SB-900 et SB-700 avec zone d'illumination standard.

- **Contrôleur de flash sans fil SU-800** : lorsqu'il est monté sur un appareil photo compatible CLS, le SU-800 permet de commander à distance jusqu'à trois groupes de flashes SB-910, SB-900, SB-800, SB-700, SB-600, SB-500 ou SB-R200. Le SU-800 n'est pas lui-même doté d'un flash.

Nombre guide

Pour calculer la portée du flash à pleine puissance, divisez le nombre guide par l'ouverture. Si, par exemple, le flash possède un nombre guide de 34 m (100 ISO, 20°C), sa portée à une ouverture de f/5.6 est de $34 \div 5,6$, c'est-à-dire environ 6,1 mètres. Chaque fois que la sensibilité double, multipliez le nombre guide par la racine carrée de deux (environ 1,4).

Adaptateur de prise de synchronisation AS-15

Lorsque l'adaptateur de prise de synchronisation AS-15 (disponible séparément) est fixé sur la griffe flash de l'appareil photo, il est possible de raccorder des accessoires de flash par le biais d'une prise de synchronisation.

Les fonctions suivantes sont disponibles avec les flashes compatibles CLS :

		SB-910, SB-900, SB-800	SB-700	SB-600	SB-500	SU-800	SB-R200	SB-400	SB-300		
Un seul flash	i-TTL	Dosage flash/ambiance i-TTL pour reflex numérique ¹	✓	✓	✓	✓	—	—	✓	✓	
		Flash/ambiance i-TTL standard pour reflex numérique	✓ ²	✓	✓ ²	✓	—	—	✓	✓	
	AA	Ouverture auto	✓ ³	—	—	—	—	—	—	—	
	A	Auto non TTL	✓ ³	—	—	—	—	—	—	—	
	GN	Manuel à priorité distance	✓	✓	—	—	—	—	—	—	
	M	Manuel	✓	✓	✓	✓ ⁴	—	—	✓ ⁴	✓ ⁴	
	RPT	Flash stroboscopique	✓	—	—	—	—	—	—	—	
Système évolué de flash asservi	Flash principal	Commande du flash à distance	✓	✓	—	✓ ⁴	✓	—	—	—	
		i-TTL i-TTL	✓	✓	—	✓ ⁴	—	—	—	—	
		[A:B]	Commande sans fil rapide	—	✓	—	—	✓ ⁵	—	—	—
		AA	Ouverture auto	✓ ⁶	—	—	—	—	—	—	—
		A	Auto non TTL	✓	—	—	—	—	—	—	—
	Flash asservi	M	Manuel	✓	✓	—	✓ ⁴	—	—	—	
		RPT	Flash stroboscopique	✓	—	—	—	—	—	—	
		i-TTL	i-TTL	✓	✓	✓	✓	—	✓	—	
		[A:B]	Commande sans fil rapide	✓	✓	✓	✓	—	✓	—	
		AA	Ouverture auto	✓ ⁶	—	—	—	—	—	—	
A	Auto non TTL	✓	—	—	—	—	—	—			
M	Manuel	✓	✓	✓	✓	—	✓	—			
RPT	Flash stroboscopique	✓	✓	✓	✓	—	—	—			
Communication des informations colorimétriques (flash)		✓	✓	✓	✓	—	—	✓	✓		
Communication des informations colorimétriques du flash (éclairage DEL)		—	—	—	✓	—	—	—	—		

	SB-910, SB-900, SB-800	SB-700	SB-600	SB-500	SU-800	SB-R200	SB-400	SB-300
Synchro ultra-rapide Auto FP ⁷	✓	✓	✓	✓	✓	✓	—	—
Mémorisation FV ⁸	✓	✓	✓	✓	✓	✓	✓	✓
Assistance AF pour autofocus multizone	✓	✓	✓	—	✓ ⁹	—	—	—
Atténuation des yeux rouges	✓	✓	✓	✓	—	—	✓	—
Lampe pilote de l'appareil photo	✓	✓	✓	✓	✓	✓	—	—
Sélection du mode de flash par l'appareil photo	—	—	—	✓	—	—	✓	✓
Mise à jour du firmware du flash par l'appareil photo	✓ ¹⁰	✓	—	✓	—	—	—	✓

- 1 Non disponible avec la mesure spot.
- 2 Peut également être sélectionné avec le flash.
- 3 Sélection du mode AA/A effectuée sur le flash à l'aide de réglages personnalisés. Sauf si vous avez indiqué les données de l'objectif à l'aide de l'option **Objectif sans microprocesseur** du menu Configuration, « A » est sélectionné lorsque vous utilisez un objectif sans microprocesseur.
- 4 Peut uniquement être sélectionné avec l'appareil photo.
- 5 Disponible uniquement avec les prises de vues en gros plan.
- 6 Sauf si vous avez indiqué les données de l'objectif à l'aide de l'option **Objectif sans microprocesseur** du menu Configuration, le mode Auto non TTL (A) est utilisé avec les objectifs sans microprocesseur, quel que soit le mode sélectionné sur le flash.
- 7 Disponible uniquement en modes de contrôle i-TTL, AA, A, GN et M.
- 8 Disponible uniquement en modes de contrôle i-TTL, AA et A.
- 9 Disponible uniquement en mode contrôleur.
- 10 Il est possible de mettre à jour les firmwares (microprogrammes) des SB-910 et SB-900 depuis l'appareil photo.

Utilisation de la mémorisation FV avec des flashes optionnels

La mémorisation FV (☐ 153) est disponible avec les flashes optionnels en modes de contrôle de flash TTL et (lorsqu'ils sont disponibles) AA avec pré-éclair pilote et A avec pré-éclair pilote. Notez que si le système évolué de flash asservi sans fil est utilisé pour commander les flashes asservis, vous devrez régler le mode de contrôle du flash principal ou au moins un groupe de flashes asservis sur TTL ou AA.

■ ■ Autres flashes

Les flashes suivants peuvent être utilisés en modes Auto non TTL et Manuel.

Flash		SB-80DX, SB-28DX, SB-28, SB-26, SB-25, SB-24	SB-50DX ¹	SB-30, SB-27 ² , SB-22S, SB-22, SB-20, SB-16B, SB-15	SB-23, SB-29 ³ , SB-21B ³ , SB-29S ³
		Mode de flash			
A	Auto non TTL	✓	—	✓	—
M	Manuel	✓	✓	✓	✓
	Flash stroboscopique	✓	—	—	—
REAR	Synchro sur le second rideau⁴	✓	✓	✓	✓

- 1 Sélectionnez le mode **P**, **S**, **A** ou **M**, fermez le flash intégré et utilisez uniquement le flash optionnel.
- 2 Le mode de flash est automatiquement réglé sur TTL et le déclenchement est impossible. Réglez le flash sur **A** (Auto non TTL).
- 3 L'autofocus est disponible uniquement avec les objectifs AF-S VR Micro-Nikkor 105 mm f/2.8G IF-ED et AF-S Micro NIKKOR 60 mm f/2.8G ED.
- 4 Disponible si vous utilisez l'appareil photo pour sélectionner le mode de flash.



🔍 Mesure

Les zones de mesure pour la mémorisation FV en cas d'utilisation d'un flash optionnel sont les suivantes :

Flash	Mode de flash	Zone mesurée
Flash autonome	i-TTL	Cercle de 4 mm au centre du cadre
	AA	Zone mesurée par le système de mesure de l'exposition du flash
Utilisé avec d'autres flashes (Système évolué de flash asservi sans fil)	i-TTL	Vue dans son ensemble
	AA	Zone mesurée par le système de mesure de l'exposition du flash
	A (flash principal)	

✓ Remarques sur les flashes optionnels

Reportez-vous au manuel du flash pour des instructions détaillées. Si le flash prend en charge le système d'éclairage créatif Nikon (CLS), reportez-vous à la section relative aux appareils photo reflex numériques compatibles CLS. Le D7200 n'est pas inclus dans la catégorie « Reflex numérique » des manuels du SB-80DX, du SB-28DX et du SB-50DX.

Si un flash optionnel est utilisé en modes de prise de vue autres que ,  et , il se déclenchera pour chaque photo, même dans les modes où le flash intégré ne peut pas être utilisé.

Vous pouvez utiliser le contrôle de flash i-TTL à des sensibilités comprises entre 100 et 12800 ISO. Si la sensibilité est supérieure à 12800 ISO, vous risquez de ne pas obtenir les résultats souhaités à certaines distances ou avec certaines ouvertures. Si le témoin de disponibilité du flash () clignote pendant environ trois secondes après la prise de vue en mode i-TTL ou Auto non TTL, cela signifie que le flash s'est déclenché à pleine puissance et que votre photo risque d'être sous-exposée (flashes compatibles CLS uniquement ; pour obtenir des informations sur les indicateurs d'exposition et de recyclage pour les autres flashes, reportez-vous au manuel fourni avec le flash).

Si vous utilisez un câble de synchronisation de la gamme SC-17, 28 ou 29 pour une prise de vue avec flash dissocié de l'appareil, une exposition correcte peut s'avérer impossible en mode i-TTL. Nous vous recommandons de sélectionner le mode flash/ambiance i-TTL standard. Faites une photo test et vérifiez les résultats sur le moniteur.

En mode i-TTL, utilisez le diffuseur intégré ou le dôme de diffusion fourni avec le flash. N'employez pas d'autres diffuseurs car cela peut vous empêcher d'obtenir une exposition correcte.

Les flashes SB-910, SB-900, SB-800, SB-700, SB-600, SB-500 et SB-400 sont dotés d'une fonction d'atténuation des yeux rouges, et les flashes SB-910, SB-900, SB-800, SB-700, SB-600 ainsi que le contrôleur SU-800 disposent d'un illuminateur d'assistance AF, avec les restrictions suivantes :

- **SB-910 et SB-900** : l'éclairage d'assistance AF est disponible pour les points AF indiqués ci-contre lorsque des objectifs AF 17–135 mm sont utilisés.



- **SB-800, SB-600 et SU-800** : l'éclairage d'assistance AF est disponible pour les points AF indiqués ci-contre lorsque des objectifs AF 24–105 mm sont utilisés.

24–34 mm	
35–49 mm	
50–105 mm	

- **SB-700** : l'éclairage d'assistance AF est disponible pour les points AF indiqués ci-contre lorsque des objectifs AF 24–135 mm sont utilisés.



Selon l'objectif utilisé et la scène enregistrée, l'indicateur de mise au point (●) peut s'afficher même si le sujet n'est pas net, ou l'appareil photo peut ne pas parvenir à effectuer la mise au point et le déclenchement est désactivé.













En mode P, l'ouverture maximale (valeur minimale) est limitée en fonction de la sensibilité, comme indiqué ci-dessous :

Ouverture maximale pour une sensibilité (ISO) de :							
100	200	400	800	1600	3200	6400	12800
4	4.8	5.6	6.7	8	9.5	11	13

Si l'ouverture maximale de l'objectif est inférieure à celles indiquées ci-dessus, la valeur maximale de l'ouverture correspond à l'ouverture maximale de l'objectif.

Mode de contrôle du flash

L'affichage des informations indique le mode de contrôle des flashes optionnels fixés à la griffe flash de l'appareil photo de la manière suivante :

	Synchro. flash	Auto FP (□ 282)
i-TTL		
Ouverture auto (AA)		
Flash auto non TTL (A)		
Manuel à priorité distance (GN)		
Manuel		
Flash stroboscopique		—
Système évolué de flash asservi sans fil		

Utilisez exclusivement des flashes Nikon

Utilisez exclusivement des flashes Nikon. Non seulement une tension négative ou supérieure à 250 V appliquée à la griffe flash risque de perturber le fonctionnement normal, mais elle peut également endommager les circuits de synchronisation de l'appareil photo ou du flash. Avant d'utiliser un flash Nikon non mentionné dans cette section, renseignez-vous auprès d'un représentant Nikon agréé.

Autres accessoires

Au moment de la rédaction de ce manuel, les accessoires suivants sont disponibles pour le D7200.

Sources d'alimentation	<ul style="list-style-type: none">• Accumulateur Li-ion EN-EL15 (☐ 21, 22)• Chargeur d'accumulateur MH-25a (☐ 21)• Poignée-alimentation MB-D15• Connecteur d'alimentation EP-5B, adaptateur secteur EH-5b
Accessoires pour l'oculaire du viseur	<ul style="list-style-type: none">• Lentilles correctrices DK-20C• Oculaire-loupe de visée DK-21M• Loupe DG-2• Adaptateur d'oculaire DK-22• Viseur d'angle DR-6
Télécommandes/ télécommandes radio sans fil/télécommandes filaires	<ul style="list-style-type: none">• Télécommande sans fil ML-L3 (☐ 156)• Télécommandes radio sans fil WR-T10 et WR-R10 (☐ 160)• Télécommande radio sans fil WR-1 (☐ 160)• Télécommande filaire MC-DC2 (☐ 58)
Modules GPS	<ul style="list-style-type: none">• Module GPS GP-1/module GPS GP-1A (☐ 227)
Adaptateurs de réseau sans fil	<ul style="list-style-type: none">• Module de communication UT-1• Système de communication sans fil WT-5
Câbles HDMI	Câble HDMI HC-E1
Microphones	Microphone stéréo ME-1 (☐ 193)
Volets de la griffe flash	Volet de la griffe flash BS-1
Bouchons de boîtier	Bouchon de boîtier BF-1B/bouchon de boîtier BF-1A
Logiciels	<ul style="list-style-type: none">• Camera Control Pro 2• ViewNX-i• Capture NX-D

La disponibilité peut varier selon le pays ou la région. Consultez notre site Web ou nos brochures pour obtenir les dernières informations.

Entretien de votre appareil photo

Rangement

Lorsque vous n'avez pas l'intention d'utiliser votre appareil photo avant longtemps, retirez l'accumulateur que vous rangerez dans un endroit frais et sec, le cache-contacts bien en place. Pour éviter la formation de moisissure ou de rouille, rangez l'appareil photo dans un endroit sec et aéré. Ne le rangez jamais avec des boules antimites ou de la naphthaline, ou dans un endroit qui est :

- mal aéré ou avec un taux d'humidité supérieur à 60%
- à proximité d'appareils générateurs de forts champs électromagnétiques, comme des téléviseurs ou des radios
- exposé à des températures supérieures à 50 °C ou inférieures à -10 °C

Nettoyage

Boîtier	Utilisez une soufflette pour retirer la poussière et les peluches, puis essuyez délicatement à l'aide d'un chiffon sec et doux. En cas d'utilisation de votre appareil photo sur la plage ou en bord de mer, retirez le sable ou le sel à l'aide d'un chiffon légèrement imbibé d'eau distillée, puis séchez-le méticuleusement. Important : <i>la poussière ou tout autre corps étranger à l'intérieur de l'appareil photo risque de provoquer des dégâts non couverts par la garantie.</i>
Objectif, miroir et viseur	Ces éléments en verre s'endommagent facilement. Utilisez une soufflette pour retirer la poussière et les peluches. En cas d'utilisation d'un aérosol, tenez la bombe verticalement pour éviter toute fuite du liquide. Pour retirer les traces de doigt ou autres taches, appliquez un peu de nettoyant optique sur un chiffon doux et nettoyez délicatement.
Moniteur	Utilisez une soufflette pour retirer la poussière et les peluches. Pour retirer les traces de doigts ou autres taches, essuyez délicatement la surface à l'aide d'un chiffon doux ou d'une peau de chamois. N'exercez aucune pression sur le moniteur, vous risquez sinon de l'endommager ou de provoquer son dysfonctionnement.

N'utilisez pas d'alcool, de diluant ou d'autres produits chimiques volatils.

Nettoyage du capteur d'image

Si vous pensez que des saletés ou des poussières présentes sur le capteur d'image apparaissent sur les photos, vous pouvez nettoyer le capteur à l'aide de l'option **Nettoyer le capteur d'image** du menu Configuration. Vous pouvez nettoyer le capteur à tout moment à l'aide de l'option **Nettoyer maintenant** ou opter pour un nettoyage automatique à la mise sous ou hors tension de l'appareil photo.

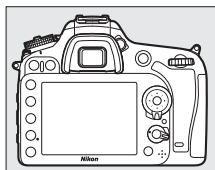

■ « Nettoyer maintenant »

Tenez l'appareil photo sur sa base, sélectionnez **Nettoyer le capteur d'image** dans le menu Configuration, puis mettez en surbrillance **Nettoyer maintenant** et appuyez sur **OK**. L'appareil photo vérifie le capteur d'image puis commence le nettoyage. **b u 5 3** clignote sur l'écran de contrôle et toute autre opération est impossible tant que le nettoyage est en cours. Ne retirez pas ou ne débranchez pas la source d'alimentation tant que le nettoyage n'est pas terminé et que le menu Configuration n'est pas affiché.



■ « Nettoyer démarrage/arrêt »

Choisissez l'une des options suivantes :

Option	Description
 Nettoyer au démarrage	Le capteur d'image est automatiquement nettoyé à chaque mise sous tension de l'appareil photo.
 Nettoyer à l'arrêt	Le capteur d'image est automatiquement nettoyé à chaque mise hors tension de l'appareil photo.
 Nettoyer au démarrage + arrêt	Le capteur d'image est automatiquement nettoyé à chaque mise sous tension et hors tension de l'appareil photo.
Nettoyage désactivé	Le nettoyage automatique du capteur d'image est désactivé.

1 Sélectionnez **Nettoyer démarrage/arrêt**.

Affichez le menu **Nettoyer le capteur d'image** comme décrit à la page 321. Mettez en surbrillance **Nettoyer démarrage/arrêt** et appuyez sur .

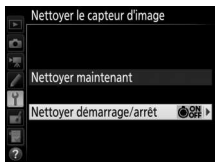

2 Sélectionnez une option.

Mettez une option en surbrillance et appuyez sur .

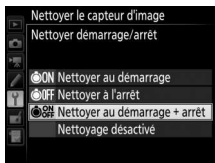

Nettoyage du capteur d'image

L'utilisation des commandes de l'appareil photo pendant le démarrage interrompt le nettoyage du capteur d'image. Le nettoyage du capteur d'image ne pourra pas se faire à la mise sous tension de l'appareil photo si le flash est en cours de recyclage.

Si vous ne parvenez pas à supprimer toute la poussière à l'aide des options du menu **Nettoyer le capteur d'image**, nettoyez le capteur d'image manuellement (☐ 324) ou contactez un représentant Nikon agréé.

Si vous utilisez l'option de nettoyage du capteur d'image plusieurs fois de suite, celle-ci peut être momentanément désactivée pour protéger les circuits internes de l'appareil photo. Vous pourrez l'utiliser à nouveau après une courte pause.

■ Nettoyage manuel

Si vous ne parvenez pas à supprimer les corps étrangers du capteur d'image à l'aide de l'option **Nettoyer le capteur d'image** du menu Configuration (☰ 321), procédez à un nettoyage manuel de ce dernier comme indiqué ci-dessous. Notez cependant que le capteur est extrêmement fragile et peut être facilement endommagé. Nikon recommande de faire nettoyer le capteur exclusivement par des techniciens Nikon agréés.

1 Chargez l'accumulateur ou branchez l'appareil photo à un adaptateur secteur.

Il est nécessaire de disposer d'une alimentation fiable lors de l'inspection ou du nettoyage du capteur d'image. Mettez l'appareil photo hors tension et insérez un accumulateur entièrement chargé ou raccordez l'appareil photo à un connecteur d'alimentation et à un adaptateur secteur (en option). L'option **Verrouiller miroir/nettoyage** n'est disponible dans le menu Configuration qu'avec des niveaux de charge supérieurs à .

2 Retirez l'objectif.

Mettez l'appareil photo hors tension et retirez l'objectif.

3 Sélectionnez **Verrouiller miroir/nettoyage**.

Mettez l'appareil photo sous tension, puis mettez en surbrillance **Verrouiller miroir/nettoyage** dans le menu Configuration et appuyez sur .



4 Appuyez sur .

Le message indiqué ci-contre apparaît sur le moniteur et une ligne de pointillés s'affiche sur l'écran de contrôle et dans le viseur. Pour revenir à un fonctionnement normal sans inspecter le capteur d'image, mettez l'appareil photo hors tension.

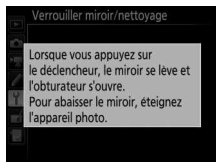

5 Levez le miroir.

Appuyez sur le déclencheur jusqu'en fin de course. Le miroir se lève et le rideau de l'obturateur s'ouvre, révélant le capteur d'image. L'affichage du viseur s'éteint et la ligne de pointillés se met à clignoter sur l'écran de contrôle.

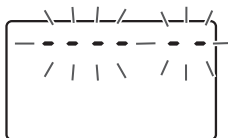

6 Examinez le capteur d'image.

Maintenez l'appareil photo sous la lumière pour bien éclairer le capteur d'image et examinez ce dernier. Si vous ne voyez aucune saleté, passez à l'étape 8.

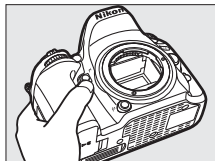

7 Nettoyez le capteur.

Retirez la poussière et les peluches du capteur à l'aide d'une soufflette.

N'utilisez pas de pinceau ; ses poils risqueraient d'endommager le capteur.

La saleté qui ne peut pas être retirée à l'aide d'une soufflette doit absolument être extraite par un technicien Nikon agréé. Vous ne devez, en aucun cas, toucher ou essuyer le capteur.

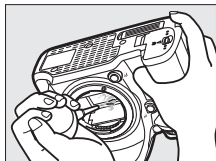

8 Mettez l'appareil photo hors tension.

Le miroir revient en position basse et le rideau de l'obturateur se ferme. Remettez en place l'objectif ou le bouchon de boîtier.

Utiliser une source d'alimentation fiable

Le rideau de l'obturateur est fragile et peut aisément être endommagé. Si l'appareil photo s'éteint alors que le miroir est levé, le rideau de l'obturateur se ferme automatiquement. Pour ne pas endommager le rideau, observez les consignes suivantes :

- Ne mettez pas l'appareil photo hors tension, ni ne retirez ou débranchez la source d'alimentation lorsque le miroir est levé.
- Si l'accumulateur est déchargé alors que le miroir est levé, un signal sonore est émis et le témoin du retardateur clignote pour vous avertir que le rideau de l'obturateur se fermera et que le miroir s'abaissera automatiquement au bout d'environ deux minutes. Cessez immédiatement vos opérations de nettoyage ou d'inspection.

☑ Corps étrangers sur le capteur d'image

Les corps étrangers qui peuvent entrer dans l'appareil photo au moment du retrait ou de l'échange des objectifs ou des bouchons de boîtier risquent d'adhérer au capteur d'image et d'apparaître sur des photos prises dans certaines conditions (dans de rares cas, il peut s'agir de lubrifiant ou de particules fines issus de l'appareil photo même). Pour protéger votre appareil photo lorsqu'aucun objectif n'y est fixé, veillez à remettre en place le bouchon de boîtier fourni avec votre appareil. Veillez auparavant à enlever la poussière et les corps étrangers éventuellement présents sur la monture de l'appareil photo, la monture de l'objectif et le bouchon de boîtier. Évitez de fixer le bouchon de boîtier ou de changer d'objectif dans des environnements poussiéreux.

Si un corps étranger venait malgré tout à adhérer au capteur d'image, utilisez l'option de nettoyage du capteur comme décrit à la page 321. Si le problème persiste, nettoyez le capteur manuellement (☐ 324) ou faites-le nettoyer par un technicien Nikon agréé. Les photos sur lesquelles peuvent se voir les corps étrangers présents sur le capteur peuvent être retouchées à l'aide des options de nettoyage d'image proposées par certaines applications de retouche d'images.

☑ Révision de votre appareil photo et des accessoires

Cet appareil photo est un appareil de précision qui nécessite d'être révisé régulièrement. Nikon recommande de le faire vérifier par le revendeur d'origine ou un technicien Nikon agréé une fois par an ou tous les deux ans et de le faire réviser entièrement une fois tous les trois à cinq ans (veuillez remarquer que ces services sont payants). Ces révisions sont d'autant plus importantes si vous utilisez votre appareil photo à titre professionnel. Lorsque vous laissez votre appareil photo en révision, nous vous conseillons de joindre tous les accessoires que vous utilisez régulièrement avec, comme les objectifs et les flashes optionnels.

Entretien de l'appareil photo et de l'accumulateur : précautions

Faites attention de ne pas laisser tomber votre matériel : il risque de ne plus fonctionner correctement s'il est soumis à des chocs ou à des vibrations.

Gardez-le au sec : ce produit n'étant pas étanche, il peut présenter des dysfonctionnements s'il est immergé dans l'eau ou exposé à de forts taux d'humidité. La formation de rouille sur les mécanismes internes peut provoquer des dommages irréparables.

Évitez les brusques changements de température : les brusques changements de température, qui peuvent se produire par exemple en hiver lorsque vous entrez dans un endroit chauffé ou en sortez, peuvent entraîner la présence de condensation à l'intérieur de l'appareil photo. Pour empêcher cette formation de condensation, enveloppez votre appareil dans un étui ou un sac plastique avant de l'exposer à de brusques changements de température.

Tenez-le à l'écart des champs magnétiques puissants : n'utilisez pas et ne rangez pas votre matériel à proximité d'équipements susceptibles de générer des radiations électromagnétiques ou des champs magnétiques puissants. Des charges statiques puissantes ou les champs magnétiques générés par du matériel comme des émetteurs radio peuvent causer des interférences avec le moniteur, endommager les données enregistrées sur la carte mémoire ou les circuits internes de votre matériel.

Ne dirigez pas l'objectif vers le soleil : ne pointez pas l'objectif en direction du soleil ou toute autre source très lumineuse pendant une période prolongée. La lumière intense peut détériorer le capteur d'image ou provoquer l'apparition d'un effet de flou blanc sur les photos.

Mettez votre appareil photo hors tension avant de retirer l'accumulateur ou de débrancher la source d'alimentation : ne débranchez pas la prise secteur ou ne retirez pas l'accumulateur lorsque l'appareil photo est sous tension ou lorsque des images sont en cours d'enregistrement ou d'effacement. Toute coupure d'alimentation forcée dans ces cas-là peut entraîner la perte de données ou endommager la carte mémoire ou les circuits internes de l'appareil photo. Pour éviter toute coupure accidentelle de l'alimentation, évitez de changer votre appareil photo de place quand il est raccordé à l'adaptateur secteur.

Nettoyage : pour nettoyer le boîtier de votre appareil photo, retirez délicatement la poussière et les peluches à l'aide d'une soufflette, puis essuyez délicatement à l'aide d'un chiffon sec et doux. En cas d'utilisation de l'appareil photo à la plage ou en bord de mer, retirez le sable ou le sel de l'appareil photo à l'aide d'un chiffon légèrement imbibé d'eau douce, puis séchez-le méticuleusement. Dans de rares cas, l'électricité statique peut provoquer un éclaircissement ou un assombrissement des écrans ACL (LCD). Ceci n'est pas le signe d'un dysfonctionnement. L'affichage redevient rapidement normal.

L'objectif et le miroir peuvent être facilement endommagés. Retirez délicatement la poussière et les peluches à l'aide d'une soufflette. En cas d'utilisation d'un aérosol, tenez la bombe verticalement pour éviter toute fuite du liquide. Pour retirer les traces de doigts et autres taches sur l'objectif, appliquez un peu de nettoyant optique sur un chiffon doux et nettoyez délicatement l'objectif.

Reportez-vous à la section « Nettoyage du capteur d'image » (☞ 321, 324) pour en savoir plus sur le nettoyage du capteur d'image.

Contacts de l'objectif : veillez à garder propres les contacts de l'objectif.

Ne touchez pas le rideau de l'obturateur : le rideau de l'obturateur est extrêmement fin et peut être facilement endommagé. Vous ne devez, en aucun cas, exercer de pression sur le rideau, le taper avec des outils d'entretien ni le soumettre aux jets d'air puissants d'une soufflette. Vous risquez sinon de le rayer, de le déformer ou de le déchirer.

Rangement : pour éviter la formation de moisissure ou de rouille, rangez l'appareil photo dans un endroit sec et aéré. Si vous utilisez un adaptateur secteur, débranchez-le pour éviter tout risque d'incendie. Si vous prévoyez de ne pas utiliser le matériel avant longtemps, retirez l'accumulateur afin d'éviter toute fuite et rangez votre appareil photo dans un sac plastique contenant un absorbeur d'humidité. Cependant, ne mettez pas l'étui de l'appareil photo dans un sac plastique. Ceci pourrait l'abîmer. Notez que les absorbeurs d'humidité perdent en efficacité avec le temps et qu'ils doivent donc être régulièrement changés.

Pour éviter toute formation de moisissure ou de rouille, sortez votre appareil photo de son rangement au moins une fois par mois. Mettez-le sous tension et déclenchez-le plusieurs fois avant de le ranger à nouveau.

Rangez l'accumulateur dans un endroit sec et frais. Remettez en place le cache-contacts avant de ranger l'accumulateur.

Remarques à propos du moniteur : la construction du moniteur est d'une extrême précision ; au moins 99,99% des pixels sont efficaces, le pourcentage des pixels manquants ou défectueux ne dépassant pas 0,01%. Par conséquent, si ces écrans peuvent contenir des pixels qui sont toujours allumés (blanc, rouge, bleu ou vert) ou toujours éteints (noir), cela n'est pas le signe d'un dysfonctionnement et n'a aucune incidence sur les images enregistrées avec l'appareil.

Le moniteur peut être difficilement lisible en cas de forte luminosité ambiante.

N'exercez pas de pression sur le moniteur afin d'éviter tout dommage ou dysfonctionnement. Retirez la poussière ou les peluches sur le moniteur à l'aide d'une soufflette. Pour retirer les taches, essuyez-les délicatement à l'aide d'un chiffon doux ou d'une peau de chamois. Si le moniteur venait à se briser, veillez à ne pas vous blesser avec les bris de verre et évitez tout contact des cristaux liquides avec la peau, les yeux et la bouche.

Accumulateur et chargeur : les accumulateurs peuvent fuir ou exploser en cas de mauvaise manipulation. *Lisez et respectez les avertissements et précautions indiqués en pages x–xiii de ce manuel.* Respectez les consignes d'utilisation suivantes lors de la manipulation des accumulateurs :

- Utilisez uniquement des accumulateurs agréés pour ce matériel.
- N'exposez pas l'accumulateur aux flammes ni à une chaleur excessive.
- Veillez à ce que les contacts de l'accumulateur restent propres.
- Mettez votre appareil photo hors tension avant de remplacer son accumulateur.
- Retirez l'accumulateur de l'appareil photo ou du chargeur si vous ne les utilisez pas et remettez en place le cache-contacts. Ces produits consomment de petites quantités de charge même s'ils sont hors tension et peuvent décharger entièrement l'accumulateur au point de ne plus fonctionner. Si vous n'avez pas l'intention d'utiliser l'accumulateur avant un certain temps, insérez-le dans l'appareil photo et déchargez-le entièrement avant de le retirer de l'appareil photo et de le ranger. L'accumulateur doit être rangé dans un endroit frais à une température ambiante comprise entre 15°C et 25°C (évités les endroits excessivement chauds ou froids). Répétez cette procédure au moins une fois tous les six mois.
- La mise sous tension et hors tension répétée de l'appareil photo lorsque l'accumulateur est entièrement déchargé entraîne une baisse de son autonomie. Vous devez recharger des accumulateurs entièrement déchargés avant de les utiliser.

- La température interne de l'accumulateur risque d'augmenter lorsque celui-ci est en cours d'utilisation. Si vous rechargez l'accumulateur alors que sa température interne est élevée, vous affecterez ses performances. En outre, il risque de ne pas se recharger ou de ne se recharger que partiellement. Attendez que l'accumulateur soit refroidi avant de le recharger.
- Chargez l'accumulateur à l'intérieur, à une température ambiante comprise entre 5 °C et 35 °C. N'utilisez pas l'accumulateur à des températures ambiantes inférieures à 0 °C ou supérieures à 40 °C ; vous risquez sinon d'endommager l'accumulateur ou de diminuer ses performances. Il est possible que sa capacité soit réduite et que le temps nécessaire au chargement augmente si la température de l'accumulateur est comprise entre 0 °C et 15 °C ou entre 45 °C et 60 °C. L'accumulateur ne se rechargera pas si sa température est inférieure à 0 °C ou supérieure à 60 °C.
- Si le témoin **CHARGE** clignote rapidement (environ huit fois par seconde) pendant le chargement, vérifiez que la température se trouve dans la plage appropriée, puis débranchez le chargeur, retirez l'accumulateur et insérez-le à nouveau. Si le problème persiste, arrêtez immédiatement toute utilisation et confiez l'accumulateur et le chargeur à votre revendeur ou à un représentant Nikon agréé.
- Ne déplacez pas le chargeur et ne touchez pas l'accumulateur pendant le chargement. Si cette consigne de sécurité n'est pas respectée, le chargeur peut, en de très rares occasions, indiquer que le chargement est terminé alors que l'accumulateur n'est que partiellement chargé. Retirez et réinsérez l'accumulateur avant de reprendre le chargement.
- L'autonomie de l'accumulateur peut diminuer si vous le chargez à basse température ou si vous l'utilisez à une température inférieure à la température de chargement. Si vous chargez l'accumulateur à une température inférieure à 5 °C, l'indicateur d'autonomie sur l'écran **Informations de l'accumulateur** (☐ 291) peut indiquer une diminution temporaire.
- Continuer de recharger l'accumulateur alors qu'il est totalement chargé peut nuire à ses performances.

- Une nette diminution de la durée de conservation de la charge d'un accumulateur entièrement chargé et utilisé à température ambiante indique qu'il doit être remplacé. Achetez un nouvel accumulateur EN-EL15.
- Le câble d'alimentation et l'adaptateur de prise secteur fournis sont uniquement conçus pour le MH-25a. Utilisez le chargeur uniquement avec des accumulateurs compatibles. Débranchez-le lorsque vous ne l'utilisez pas.
- Chargez l'accumulateur avant de l'utiliser. Pour les événements importants, préparez un accumulateur de rechange entièrement chargé. En effet, il peut être difficile dans certains endroits de trouver rapidement des accumulateurs de rechange. Notez que par temps froid, la capacité des accumulateurs a tendance à diminuer. Veillez à ce que l'accumulateur soit entièrement chargé avant de photographier en extérieur par temps froid. Gardez un accumulateur de rechange au chaud et intervertissez les deux accumulateurs dès que nécessaire. Une fois réchauffé, un accumulateur peut retrouver de sa capacité.
- Les accumulateurs usagés demeurent une ressource précieuse. Veuillez les recycler conformément aux réglementations en vigueur dans votre pays.

Dépannage

Si vous constatez un dysfonctionnement de votre appareil photo, consultez la liste suivante des problèmes les plus courants avant de faire appel à votre revendeur ou représentant Nikon agréé.

Accumulateur/affichage

L'appareil photo est sous tension mais ne répond pas : attendez que l'enregistrement soit terminé. Si le problème persiste, mettez l'appareil photo hors tension. Si l'appareil photo ne s'éteint pas, retirez l'accumulateur puis insérez-le à nouveau ou, si vous utilisez un adaptateur secteur, débranchez puis rebranchez ce dernier. Notez que les données en cours d'enregistrement seront perdues, mais que celles qui sont déjà enregistrées seront conservées lorsque vous retirerez ou débrancherez la source d'alimentation.

L'image de visée est floue : réglez la netteté du viseur (☐ 25). Si cela ne permet pas de résoudre le problème, sélectionnez le mode AF ponctuel (**AF-S** ; ☐ 83), le mode AF point sélectif (☐ 86) et le point AF central (☐ 91), puis cadrez un sujet fortement contrasté dans le point AF central et appuyez sur le déclencheur à mi-course pour effectuer la mise au point. Une fois la mise au point obtenue, servez-vous du réglage dioptrique pour faire apparaître nettement le sujet dans le viseur. Le cas échéant, vous pouvez doter l'appareil photo d'une lentille correctrice (en option) pour mieux adapter le viseur à votre vue (☐ 319).

Le viseur est sombre : insérez un accumulateur entièrement chargé (☐ 21, 26).

Les affichages s'éteignent brusquement : choisissez des durées plus longues pour le réglage personnalisé c2 (**Temporisation du mode veille**) ou c4 (**Extinction du moniteur** ; ☐ 279).

Les affichages de l'écran de contrôle et du viseur ne répondent pas ou sont faibles : le temps de réponse et la luminosité de ces affichages varient selon la température.

De fines lignes sont visibles autour du point AF actif et l'affichage devient rouge lorsque le point AF s'éclaire : ces phénomènes sont normaux pour ce type de viseur et n'indiquent pas un dysfonctionnement.

Prise de vue (tous les modes)

L'appareil photo met du temps à s'allumer : effacez des fichiers ou des dossiers.

Le déclenchement est impossible :

- La carte mémoire est verrouillée, pleine ou n'est pas insérée dans l'appareil photo (□ 22, 29).
 - **Désactiver déclenchement** est sélectionné pour le réglage personnalisé f7 (**Photo si carte absente ?** ; □ 286) et aucune carte mémoire ne se trouve dans l'appareil photo (□ 29).
 - Le flash intégré est en cours de recyclage (□ 36).
 - La mise au point n'est pas effectuée (□ 34).
 - La bague des ouvertures de l'objectif à microprocesseur utilisé n'est pas verrouillée sur sa plus grande valeur (ne s'applique pas aux objectifs de type G et E). Si **F E** s'affiche sur l'écran de contrôle, sélectionnez **Bague des ouvertures** pour le réglage personnalisé f5 (**Perso. molettes commande**) > **Réglage de l'ouverture** afin d'utiliser la bague des ouvertures pour le réglage de l'ouverture (□ 285).
 - Un objectif sans microprocesseur est utilisé, mais l'appareil photo n'est pas en mode **A** ou **M** (□ 51).
-

L'appareil photo met du temps à réagir au déclencheur : sélectionnez **Désactivée** pour le réglage personnalisé d4 (**Temporisation miroir levé** ; □ 280).

Aucune photo n'est prise lorsque vous appuyez sur le déclencheur de la télécommande :

- Changez la pile de la télécommande.
 - Choisissez une option autre que **Désactivé** pour l'option **Mode de télécommande (ML-L3)** (□ 156).
 - Le flash est en cours de recyclage (□ 158).
 - La durée sélectionnée pour le réglage personnalisé c5 (**Durée télécommande (ML-L3)**, □ 279) s'est écoulée.
 - Une lumière vive interfère avec le déclenchement à distance.
-

Les photos sont floues :

- Positionnez le sélecteur du mode de mise au point sur **AF** (□ 83).
 - L'appareil photo n'arrive pas à faire la mise au point avec l'autofocus : utilisez la mise au point manuelle ou la mémorisation de la mise au point (□ 93, 97).
-

La mise au point n'est pas mémorisée lorsque vous appuyez à mi-course sur le déclencheur : utilisez la commande **AE-L/AF-L** pour mémoriser la mise au point lorsque **AF-C** est sélectionné comme mode de mise au point ou lorsque vous photographiez des sujets en mouvement en mode **AF-A**.

Impossible de sélectionner un point AF :

- Déverrouillez le loquet de verrouillage du sélecteur de mise au point (☐ 89).
- Le mode AF zone automatique est sélectionné ou un visage est détecté lorsque AF priorité visage est sélectionné en visée écran ; choisissez un autre mode (☐ 86, 88).
- L'appareil photo est en mode de visualisation (☐ 229) ou les menus sont en cours d'utilisation (☐ 266).
- Appuyez à mi-course sur le déclencheur pour activer la temporisation du mode veille (☐ 37).

Impossible de sélectionner le mode AF : la mise au point manuelle est sélectionnée (☐ 83, 97).

Impossible de sélectionner le mode de zone AF : la mise au point manuelle est sélectionnée (☐ 83, 97).

Une seule vue est enregistrée à chaque pression du déclencheur en mode de déclenchement continu : la prise de vue en continu n'est pas disponible en cas de déclenchement du flash intégré (☐ 148).

Impossible de modifier la taille d'image : la **Qualité d'image** est réglée sur **NEF (RAW)** (☐ 77).

L'appareil photo met du temps pour enregistrer les photos : désactivez la réduction du bruit (☐ 271).

L'illuminateur d'assistance AF ne s'allume pas :

- L'illuminateur d'assistance AF ne s'allume pas si **AF-C** est sélectionné comme mode autofocus (☐ 83) ou si l'autofocus continu est sélectionné lorsque l'appareil photo est en mode **AF-A**. Choisissez **AF-S**. Si une option autre que AF zone automatique est sélectionnée comme mode de zone AF, sélectionnez le point AF central (☐ 91).
- L'appareil photo est actuellement en mode de visée écran.
- **Désactivé** est sélectionné pour le réglage personnalisé a9 (**illuminateur d'assistance AF**, ☐ 277).
- L'illuminateur s'est désactivé automatiquement. L'illuminateur peut chauffer en cas d'utilisation prolongée ; attendez qu'il refroidisse.

Il y a des taches sur les photos : nettoyez les lentilles avant et arrière. Si le problème persiste, procédez à un nettoyage du capteur d'image (☐ 321).

Du « bruit » (taches lumineuses, pixels lumineux répartis de manière aléatoire, voile ou lignes) est visible sur les photos :

- Les taches lumineuses, les pixels lumineux répartis de manière aléatoire, le voile et les lignes peuvent être atténués en baissant la sensibilité (ISO).
- Utilisez l'option **Réduction du bruit** du menu Prise de vue photo pour limiter la présence de taches lumineuses ou de voile sur les photos prises à des vitesses d'obturation plus lentes que 1 s (☐ 271).
- Le voile et les taches lumineuses peuvent signifier que la température interne de l'appareil photo a augmenté en raison de températures ambiantes élevées, d'expositions de longue durée ou autres causes similaires : mettez l'appareil photo hors tension et attendez qu'il refroidisse avant de reprendre la prise de vue.
- Avec des sensibilités (ISO) élevées, des lignes peuvent être visibles sur les photos prises avec certains flashes optionnels ; si tel est le cas, choisissez une sensibilité plus basse.
- À des sensibilités (ISO) élevées, parmi lesquelles **Hi Noir et Blanc 1** ou **Hi Noir et Blanc 2** et les valeurs élevées sélectionnées par la fonction de réglage automatique de la sensibilité, le nombre de pixels lumineux répartis de manière aléatoire peut être réduit en sélectionnant **Élevée**, **Normale** ou **Faible** pour l'option **Réduction du bruit ISO**, située dans le menu Prise de vue photo ou Prise de vue vidéo (☐ 271, 275).
- À des sensibilités (ISO) élevées, les taches lumineuses, les pixels lumineux répartis de manière aléatoire, le voile ou les lignes risquent d'être plus visibles sur les photos prises en pose longue, les surimpressions, les photos prises à des températures ambiantes élevées ou avec le D-Lighting actif, celles prises lorsque **Uniforme** est sélectionné pour l'option **Régler le Picture Control** (☐ 130) ou encore lorsque les paramètres Picture Control ont des valeurs extrêmes (☐ 133).
- En mode , les pixels lumineux répartis de manière aléatoire, le voile ou les lignes risquent d'être plus visibles sur les photos prises en faible lumière.

Un effet de scintillement ou de bande est visible en mode de visée écran : choisissez une option pour **Réduction du scintillement** qui correspond à la fréquence de l'alimentation secteur locale (☐ 290).



Des bandes lumineuses apparaissent en mode de visée écran : une enseigne lumineuse clignotante, un flash ou une autre source lumineuse s'est brièvement allumé pendant la visée écran.

Aucun son n'est enregistré avec les vidéos : **Microphone désactivé** est sélectionné comme option pour **Sensibilité du microphone** dans le menu Prise de vue vidéo (☐ 273).

La visée écran s'arrête de façon inattendue ou ne démarre pas : il est possible que le mode de visée écran s'arrête automatiquement afin d'éviter tout endommagement des circuits internes de l'appareil photo si :

- La température ambiante est élevée
- L'appareil photo a été utilisé longtemps en mode de visée écran ou d'enregistrement vidéo
- L'appareil photo a été utilisé longtemps en modes de déclenchement continu



Si la visée écran ne démarre pas lorsque vous appuyez sur la commande , laissez refroidir les circuits internes, puis réessayez. Notez que l'appareil photo peut sembler chaud au toucher, mais cela n'est pas le signe d'un dysfonctionnement.

Des parasites apparaissent en mode de visée écran : du bruit (pixels lumineux répartis de manière aléatoire, voile ou lignes) et des couleurs inattendues risquent d'apparaître lorsque vous zoomez sur la vue passant par l'objectif () en mode de visée écran ; dans les vidéos, le nombre et la répartition des pixels lumineux répartis de manière aléatoire, le voile et les taches lumineuses varient en fonction de la taille d'image et de la cadence ( 166). Les pixels lumineux répartis de manière aléatoire, le voile ou les taches lumineuses peuvent aussi apparaître en cas d'augmentation de la température des circuits internes de l'appareil photo en mode de visée écran ; quittez ce mode lorsque vous n'utilisez pas l'appareil photo.

Impossible de sélectionner une rubrique de menu : certaines options ne sont pas disponibles dans tous les modes.

Prise de vue (P, S, A, M)

Le déclenchement est impossible :

- Un objectif sans microprocesseur est utilisé : positionnez le sélecteur de mode sur **A** ou **M** ( 51).
- Le sélecteur de mode a été positionné sur **S** alors que **b u l b** ou **-** était sélectionné comme vitesse d'obturation en mode **M** : choisissez une autre vitesse d'obturation ( 53).

Toutes les vitesses d'obturation ne sont pas disponibles : le flash est utilisé. Vous pouvez sélectionner la vitesse de synchronisation du flash à l'aide du réglage personnalisé e1 (**Vitesse de synchro. flash**) ; avec les flashes compatibles, choisissez **1/320 s (Auto FP)** ou **1/250 s (Auto FP)** pour pouvoir bénéficier de toute la plage des vitesses d'obturation ( 282).

Les couleurs manquent de naturel :

- Réglez la balance des blancs en fonction de la source lumineuse (☐ 111).
- Modifiez les réglages de l'option **Régler le Picture Control** (☐ 130).

Impossible de mesurer la balance des blancs : le sujet est trop sombre ou trop lumineux (☐ 123).

Impossible de sélectionner l'image comme référence pour le pré-réglage manuel de la balance des blancs : l'image n'a pas été créée avec le D7200 (☐ 127).

Le bracketing de la balance des blancs n'est pas disponible :

- NEF (RAW) ou NEF+JPEG est sélectionné comme option pour la qualité d'image (☐ 77).
- Le mode de surimpression est activé (☐ 211).

Le Picture Control produit des effets différents d'une image à l'autre : A (auto) est sélectionné pour l'accentuation, la clarté, le contraste ou la saturation. Pour avoir des résultats identiques sur une série de photos, choisissez un autre réglage (☐ 133).

Impossible de modifier la mesure : la mémorisation de l'exposition automatique est activée (☐ 107).

Impossible d'utiliser la correction d'exposition : l'appareil photo est en mode M. Choisissez un autre mode.

Du bruit (zones rougeâtres ou autres parasites) apparaît en cas d'exposition prolongée : activez la réduction du bruit (☐ 271).

Visualisation

Impossible de visualiser une image NEF (RAW) : la photo a été prise avec une qualité d'image NEF (RAW)+JPEG (☐ 77).

Impossible de visualiser des photos enregistrées avec d'autres appareils photo : les photos enregistrées avec des appareils photo d'une autre marque peuvent ne pas s'afficher correctement.

Certaines images ne s'affichent pas pendant la visualisation : sélectionnez **Tout** comme option pour **Dossier de visualisation** (☐ 266).

L'appareil photo affiche un message indiquant que le dossier ne contient aucune image : utilisez l'option **Dossier de visualisation** du menu Visualisation pour choisir un dossier contenant des images (☐ 266).

Les photos prises en cadrage vertical ne s'affichent pas dans le bon sens :

- Sélectionnez **Activée** pour l'option **Rotation des images** (☐ 267).
 - La photo a été prise alors que **Désactivée** était sélectionné pour **Rotation auto. des images** (☐ 290).
 - L'appareil photo a été dirigé vers le haut ou vers le bas au moment de la prise de vue.
 - La photo est affichée en aperçu juste après la prise de vue (mode « Affichage des images ») (☐ 230).
-

Impossible d'effacer la photo :

- La photo est protégée ; supprimez la protection (☐ 245).
 - La carte mémoire est verrouillée en écriture (☐ 29).
-

Impossible de retoucher la photo : il est impossible d'apporter d'autres modifications à la photo avec cet appareil photo (☐ 346).

Impossible de modifier la commande d'impression :

- La carte mémoire est pleine : effacez des photos (☐ 40, 246).
 - La carte mémoire est verrouillée en écriture (☐ 29).
-

Impossible de sélectionner la photo en vue de l'imprimer : la photo est au format NEF (RAW). Transférez les photos sur un ordinateur et imprimez-les avec Capture NX-D (☐ ii). Les photos NEF (RAW) peuvent être enregistrées au format JPEG à l'aide de l'option **Traitement NEF (RAW)** (☐ 302).

La photo ne s'affiche pas sur le périphérique haute définition : vérifiez que le câble HDMI est branché.

L'appareil photo ne réagit pas à la télécommande du téléviseur HDMI-CEC :

- Sélectionnez **Activé** pour **HDMI > Contrôle du périphérique** dans le menu Configuration (☐ 292).
 - Réglez les paramètres HDMI-CEC du téléviseur tel que décrit dans la documentation fournie avec celui-ci.
-

Impossible de transférer les photos sur l'ordinateur : le système d'exploitation n'est pas compatible avec l'appareil photo ou le logiciel de transfert. Utilisez un lecteur de cartes pour copier les photos sur l'ordinateur.

L'option Correction poussière de Capture NX-D ne permet pas d'obtenir l'effet voulu : le nettoyage du capteur d'image change la position de la poussière sur le capteur. Les données de référence de correction de la poussière enregistrées avant le nettoyage du capteur ne peuvent pas être utilisées avec les photos prises après le nettoyage du capteur. De même, les données de référence de nettoyage enregistrées après le nettoyage du capteur d'image ne peuvent pas être utilisées avec les photos prises avant le nettoyage du capteur.

L'ordinateur n'affiche pas les images NEF (RAW) comme l'appareil photo : les logiciels d'autres fabricants ne montrent pas les effets des Picture Control, du D-Lighting actif ou du contrôle de vignettage. Utilisez Capture NX-D (□ ii).

Wi-Fi (réseaux sans fil)

Le smartphone ou la tablette n'affiche pas le SSID de l'appareil photo (nom de réseau) :

- Vérifiez que **Activer** est sélectionné pour l'option **Wi-Fi > Connexion au réseau** du menu Configuration de l'appareil photo (□ 251).
 - Essayez de désactiver puis de réactiver le Wi-Fi du périphérique mobile.
-

Impossible de se connecter aux périphériques mobiles avec NFC (□ 254) : choisissez une autre méthode de connexion (□ 251).





Divers

La date d'enregistrement n'est pas correcte : l'horloge de l'appareil photo est moins précise que la plupart des montres et horloges domestiques. Vérifiez-la régulièrement avec des horloges plus précises et réglez-la si nécessaire.

Impossible de sélectionner une rubrique de menu : certaines options ne sont pas disponibles avec certaines combinaisons de réglages ou lorsqu'aucune carte mémoire n'est insérée dans l'appareil photo. Notez que l'option **Informations de l'accumulateur** n'est pas disponible lorsque l'appareil photo est alimenté par un connecteur d'alimentation et un adaptateur secteur (disponibles en option).

Messages d'erreur

Cette section répertorie les indicateurs et les messages d'erreur qui apparaissent dans le viseur, sur l'écran de contrôle et sur le moniteur.

Indicateur		Problème	Solution	📖
Écran de contrôle	Viseur			
FE E (clignote)		La bague des ouvertures de l'objectif n'est pas réglée sur son ouverture minimale.	Réglez la bague sur son ouverture minimale (valeur la plus grande).	29
		Niveau de charge de l'accumulateur faible.	Préparez un accumulateur de rechange entièrement chargé.	21
 (clignote)	 (clignote)	<ul style="list-style-type: none"> • L'accumulateur est déchargé. • L'accumulateur est inutilisable. • Un accumulateur Li-ion entièrement déchargé ou un accumulateur d'une autre marque est inséré dans l'appareil photo ou dans la poignée-alimentation MB-D15 (en option). 	<ul style="list-style-type: none"> • Rechargez ou remplacez l'accumulateur. • Prenez contact avec votre représentant Nikon agréé. • Remplacez l'accumulateur ou rechargez-le dans le cas d'un accumulateur Li-ion déchargé. 	xviii, 21, 22, 319
AF		Aucun objectif n'est fixé ou un objectif sans microprocesseur est fixé sans qu'une ouverture maximale n'ait été précisée. L'écart entre l'ouverture sélectionnée et l'ouverture maximale est indiqué.	Une valeur d'ouverture s'affiche si l'ouverture maximale a été précisée.	224

Indicateur		Problème	Solution	📖
Écran de contrôle	Visueur			
F - - (clignote)		• Aucun objectif n'est fixé.	• Installez un objectif autre qu'un IX Nikkor. Si vous utilisez un objectif à microprocesseur, retirez-le puis fixez-le à nouveau.	23, 304
		• Un objectif sans microprocesseur est fixé.	• Sélectionnez le mode A ou M .	51
—	▶ ◀ (clignote)	L'appareil photo n'arrive pas à effectuer la mise au point avec l'autofocus.	Modifiez la composition ou faites la mise au point manuellement.	96, 97
(les indicateurs d'exposition et l'affichage de la vitesse d'obturation ou de l'ouverture clignotent)		Le sujet est trop lumineux ; la photo sera surexposée.	• Utilisez une sensibilité (ISO) plus faible.	99
			• En mode de prise de vue : P Utilisez un filtre ND disponible auprès d'autres fabricants	—
			S Augmentez la vitesse d'obturation	53
			A Choisissez une ouverture plus petite (valeur plus grande)	54
		Le sujet est trop sombre ; la photo sera sous-exposée.	☑ Choisissez un autre mode de prise de vue	6
			• Utilisez une sensibilité (ISO) plus élevée.	99
			• En mode de prise de vue : P Utilisez un flash	146
			S Diminuez la vitesse d'obturation	53
			A Choisissez une ouverture plus grande (valeur plus petite)	54

Indicateur		Problème	Solution	📖
Écran de contrôle	Viseur			
b u l b (clignote)		b u l b sélectionné en mode S .	Modifiez la vitesse d'obturation ou passez en mode M .	53, 56
- - (clignote)		- - sélectionné en mode S .	Modifiez la vitesse d'obturation ou passez en mode M .	53, 56
b u S Y (clignote)	b S Y (clignote)	Traitement en cours.	Attendez la fin du traitement.	—
—	 (clignote)	Si cet indicateur clignote pendant 3 s après le déclenchement du flash, la photo risque d'être sous-exposée.	Vérifiez la photo sur le moniteur ; si elle est sous-exposée, modifiez les réglages et réessayez.	229
F u l l (clignote)	F u l (clignote)	Mémoire insuffisante pour enregistrer de nouvelles photos avec les réglages actuels, ou l'appareil photo a utilisé tous les numéros de fichier ou de dossier.	<ul style="list-style-type: none"> • Réduisez la qualité ou la taille des images. • Effacez des photos après avoir sauvegardé celles que vous souhaitez garder sur un ordinateur ou un autre support. • Insérez une autre carte mémoire. 	77, 81 246 22
Er r (clignote)		Dysfonctionnement de l'appareil photo.	Appuyez sur le déclencheur. Si l'erreur persiste ou se produit fréquemment, contactez un représentant Nikon agréé.	—

Indicateur		Problème	Solution	📖
Moniteur	Écran de contrôle			
Carte mémoire absente.	[- E -]	L'appareil photo ne peut pas détecter de carte mémoire.	Mettez l'appareil photo hors tension et vérifiez que la carte mémoire est correctement insérée.	22
Cette carte mémoire ne peut pas être utilisée. Elle est peut-être endommagée. Insérez une autre carte.	ERR , Err (clignote)	<ul style="list-style-type: none"> • Une erreur s'est produite lors de l'accès à la carte mémoire. • Impossible de créer un nouveau dossier. 	<ul style="list-style-type: none"> • Utilisez une carte mémoire agréée par Nikon. • Vérifiez que les contacts sont propres. Si la carte est endommagée, consultez un revendeur ou un représentant Nikon agréé. • Supprimez des fichiers après avoir sauvegardé les images que vous souhaitez garder sur un ordinateur ou un autre support, ou insérez une autre carte mémoire. 	379 — 22, 246
	ERR , Err (clignote)	L'appareil photo ne peut pas contrôler la carte Eye-Fi.	<ul style="list-style-type: none"> • Vérifiez que le firmware de la carte Eye-Fi est à jour. • Copiez les fichiers contenus dans la carte Eye-Fi sur un ordinateur ou un autre support et formatez la carte ou insérez-en une autre. 	— 22, 293

Indicateur		Problème	Solution	📖
Moniteur	Écran de contrôle			
Carte mémoire verrouillée en écriture. Déplacez le verrou en position « écriture ».	[ERR] (clignote)	La carte mémoire est verrouillée (protégée contre l'écriture).	Faites coulisser le commutateur de protection en écriture de la carte sur la position « écriture ».	29
Non disponible si la carte Eye-Fi est verrouillée.	[ERR] (clignote)	La carte Eye-Fi est verrouillée (protégée contre l'écriture).		
Cette carte n'est pas formatée. Formatez la carte.	[FOR] (clignote)	La carte mémoire n'a pas été formatée pour pouvoir être utilisée dans cet appareil photo.	Formatez la carte mémoire ou insérez-en une autre.	22, 289
L'horloge a été réinitialisée.	—	L'horloge de l'appareil photo n'est pas réglée.	Réglez-la.	24, 290
Impossible de démarrer le mode de visée écran. Veuillez patienter.	—	La température interne de l'appareil photo est trop élevée.	Laissez refroidir les circuits internes avant de reprendre la visée écran.	337
Le dossier ne contient aucune image.	—	La carte mémoire ou les dossiers sélectionnés pour la visualisation ne contiennent aucune image.	Sélectionnez un dossier contenant des images dans le menu Dossier de visualisation ou insérez une carte mémoire contenant des images.	22, 266
Toutes les images sont cachées.	—	Toutes les photos du dossier actuel sont cachées.	Aucune image ne peut être affichée tant qu'un autre dossier n'a pas été sélectionné ou que l'option Cacher les images ne permet pas de voir au moins une image.	266



Indicateur		Problème	Solution	📖
Moniteur	Écran de contrôle			
Impossible d'afficher ce fichier.	—	Le fichier a été créé ou modifié par un ordinateur ou par un appareil photo d'une autre marque, ou le fichier est altéré.	Le fichier ne peut pas être visualisé sur l'appareil photo.	—
Impossible de sélectionner ce fichier.	—	L'image sélectionnée ne peut pas être retouchée.	Les images créées avec d'autres appareils ne peuvent pas être retouchées.	—
Cette vidéo ne peut pas être éditée.	—	La vidéo sélectionnée ne peut pas être éditée.	<ul style="list-style-type: none"> • Les vidéos créées avec d'autres appareils ne peuvent pas être éditées. • La durée des vidéos doit être d'au moins deux secondes. 	182
Impossible d'établir la connexion ; plusieurs périphériques ont été détectés. Veuillez réessayer ultérieurement.	—	Plusieurs périphériques mobiles essaient de se connecter simultanément à l'appareil photo.	Patiencez quelques minutes avant de réessayer.	—
Erreur	—	Erreur Wi-Fi.	Sélectionnez Désactiver pour l'option Wi-Fi > Connexion au réseau , puis sélectionnez à nouveau Activer .	256

Indicateur		Problème	Solution	📖
Moniteur	Écran de contrôle			
Accès au réseau indisponible tant que l'appareil photo n'a pas refroidi.	—	La température interne de l'appareil photo est trop élevée.	Mettez l'appareil photo hors tension et réessayez après avoir attendu qu'il refroidisse.	—
Vérifiez l'imprimante.	—	Erreur d'imprimante.	Vérifiez l'imprimante. Pour reprendre l'impression, sélectionnez l'option Continuer (si disponible).	—*
Vérifiez le papier.	—	Le papier présent dans l'imprimante n'est pas au format sélectionné.	Insérez du papier au format approprié, puis sélectionnez l'option Continuer .	—*
Bourrage papier.	—	Le papier est coincé dans l'imprimante.	Décoincez le papier et sélectionnez Continuer .	—*
Plus de papier.	—	Il n'y a plus de papier dans l'imprimante.	Insérez du papier au format approprié et sélectionnez Continuer .	—*
Vérifiez l'encre.	—	Erreur d'encre.	Vérifiez l'encre. Pour reprendre, sélectionnez Continuer .	—*
Plus d'encre.	—	Il n'y a plus d'encre dans l'imprimante.	Remplacez l'encre et sélectionnez Continuer .	—*

* Pour en savoir plus, consultez le manuel de l'imprimante.

Caractéristiques techniques

■ Appareil photo numérique Nikon D7200



Type	
Type	Appareil photo reflex numérique
Monture d'objectif	Monture Nikon F (avec couplage AF et contacts AF)
Angle de champ effectif	Format Nikon DX ; focale équivalente en format 24 × 36 à environ 1,5× celle des objectifs possédant un angle de champ de format FX
Pixels effectifs	
Pixels effectifs	24,2 millions
Capteur d'image	
Capteur d'image	Capteur CMOS 23,5 × 15,6 mm
Nombre total de pixels	24,72 millions
Système de correction de la poussière	Nettoyage du capteur d'image, données de référence de correction de la poussière (logiciel Capture NX-D requis)
Stockage	
Taille d'image (pixels)	<ul style="list-style-type: none">• Zone d'image DX (24×16) 6000 × 4000 (L) 4496 × 3000 (M) 2992 × 2000 (S)• Zone d'image 1,3× (18×12) 4800 × 3200 (L) 3600 × 2400 (M) 2400 × 1600 (S)• Photos avec une zone d'image DX (24×16), prises alors que le sélecteur de visée écran est positionné sur  en visée écran 6000 × 3368 (L) 4496 × 2528 (M) 2992 × 1680 (S)• Photos avec une zone d'image 1,3× (18×12), prises alors que le sélecteur de visée écran est positionné sur  en visée écran 4800 × 2696 (L) 3600 × 2024 (M) 2400 × 1344 (S)

Stockage	
Format de fichier	<ul style="list-style-type: none"> • NEF (RAW) : 12 ou 14 bits, compression sans perte ou compression • JPEG : conforme au format JPEG baseline avec un taux de compression fine (environ 1 : 4), normale (environ 1 : 8) ou basique (environ 1 : 16) (Priorité à la taille) ; possibilité de compression en Qualité optimale • NEF (RAW) + JPEG : une même photo enregistrée à la fois aux formats NEF (RAW) et JPEG
Système Picture Control	Standard, Neutre, Saturé, Monochrome, Portrait, Paysage, Uniforme ; possibilité de modifier le Picture Control sélectionné ; enregistrement de Picture Control personnalisés
Supports d'enregistrement	Cartes mémoire SD (Secure Digital), SDHC et SDXC compatibles UHS-I
Double logement	Le logement 2 peut être utilisé pour le débordement ou la sauvegarde de la carte du logement 1 ou pour enregistrer séparément les copies créées en mode NEF + JPEG ; les photos peuvent être copiées d'une carte à l'autre.
Système de fichiers	DCF 2.0, DPOF, Exif 2.3, PictBridge
Viseur	
Viseur	Viseur reflex avec pentaprisme à hauteur d'œil
Couverture de l'image	<ul style="list-style-type: none"> • Zone d'image DX (24×16) : environ 100 % horizontalement et verticalement • Zone d'image 1,3× (18×12) : environ 97 % horizontalement et verticalement
Grossissement	Environ 0,94 × (objectif 50 mm f/1.4 réglé sur l'infini, -1,0 d)
Dégagement oculaire	19,5 mm (-1,0 d ; à partir de la surface centrale de l'oculaire de visée)
Réglage dioptrique	-2 +1 d

Visueur	
Verre de visée	Verre BriteView Clear Matte Mark II de type B doté de délimiteurs de zone AF (possibilité d'afficher un quadrillage)
Miroir reflex	À retour rapide
Aperçu de la profondeur de champ	Appuyer sur la commande Pv pour diaphragmer l'ouverture de l'objectif sur la valeur sélectionnée par l'utilisateur (modes A et M) ou par l'appareil photo (autres modes)
Ouverture de l'objectif	À retour instantané, contrôlée électroniquement
Objectif	
Objectifs compatibles	<p>Compatible avec les objectifs AF NIKKOR, dont les objectifs de type G, E et D (avec certaines restrictions pour les objectifs PC) et les objectifs DX, les objectifs AI-P NIKKOR et les objectifs AI sans microprocesseur (modes d'exposition A et M uniquement). Il est impossible d'utiliser les objectifs IX NIKKOR, les objectifs pour le F3AF et les objectifs non AI.</p> <p>Le télémètre électronique peut être utilisé avec les objectifs dont l'ouverture maximale est f/5.6 ou plus lumineuse (le télémètre électronique prend en charge le point AF central avec les objectifs dont l'ouverture maximale est f/8 ou plus lumineuse).</p>

Exposition	
Mesure	Mesure de l'exposition TTL à l'aide du capteur RVB 2016 photosites
Méthode de mesure	<ul style="list-style-type: none"> • Matricielle : mesure matricielle couleur 3D II (objectifs de type G, E et D) ; mesure matricielle couleur II (autres objectifs à microprocesseur) ; mesure matricielle couleur disponible avec les objectifs sans microprocesseur si l'utilisateur indique les données de l'objectif • Pondérée centrale : la mesure est effectuée à 75% environ sur un cercle de 8 mm au centre du cadre. Le diamètre de ce cercle peut aussi être défini sur 6, 10 ou 13 mm, ou la pondération peut se faire sur une moyenne de l'ensemble du cadre (les objectifs sans microprocesseur utilisent le cercle de 8 mm) • Spot : la mesure s'effectue sur un cercle d'environ 3,5 mm de diamètre (environ 2,5 % du cadre) centré sur le point AF sélectionné (sur le point AF central en cas d'utilisation d'un objectif sans microprocesseur)
Plage (100 ISO, objectif f/1.4, 20°C)	<ul style="list-style-type: none"> • Mesure matricielle ou pondérée centrale : 0–20 IL • Mesure spot : 2–20 IL
Couplage de la mesure d'exposition	Microprocesseur et AI couplés
Mode	<p>Modes automatiques (AUTO auto ;  auto (flash désactivé)) ; modes scène ( portrait ;  paysage ;  enfants ;  sport ;  gros plan ;  portrait de nuit ;  paysage de nuit ;  fête/intérieur ;  plage/neige ;  coucher de soleil ;  aurore/crépuscule ;  animaux domestiques ;  bougie ; floraison ; couleurs d'automne ; aliments) ; modes effets spéciaux (vision nocturne ; dessin couleur ; effet miniature ; couleur sélective ; silhouette ; high key ; low key) ; auto programmé avec décalage du programme (P) ; auto à priorité vitesse (S) ; auto à priorité ouverture (A) ; manuel (M) ; U1 (réglages utilisateur 1) ; U2 (réglages utilisateur 2)</p>

Exposition	
Correction d'exposition	-5 – +5 IL par incréments de $\frac{1}{3}$ ou $\frac{1}{2}$ IL en modes P, S, A, M, SCENE et
Mémorisation de l'exposition	Luminosité mémorisée à l'aide de la commande AE-L/AF-L
Sensibilité (indice d'exposition recommandé)	100–25600 ISO par incréments de $\frac{1}{3}$ ou $\frac{1}{2}$ IL. En modes P, S, A et M , peut être également réglée par incréments de 1 ou 2 IL (équivalent 102400 ISO ; monochrome uniquement) au-dessus de 25600 ISO ; réglage automatique de la sensibilité disponible
D-Lighting actif	Automatique, Très élevé, Élevé, Normal, Faible, Désactivé
Mise au point	
Autofocus	Module autofocus évolué Multi-CAM 3500 II de Nikon à détection de phase TTL, réglage précis, 51 points AF (dont 15 capteurs en croix ; ouverture f/8 prise en charge par 1 capteur) et illuminateur d'assistance AF (portée d'environ 0,5–3 m)
Plage de détection	-3 – +19 IL (100 ISO, 20 °C)
Pilotage de l'objectif	<ul style="list-style-type: none"> • Autofocus (AF) : AF ponctuel (AF-S) ; AF continu (AF-C) ; sélection automatique AF-S/AF-C (AF-A) ; suivi de mise au point activé automatiquement si le sujet est en mouvement • Mise au point manuelle (M) : le télémètre électronique peut être utilisé
Point AF	Peut être sélectionné parmi 51 ou 11 points AF
Mode de zone AF	AF point sélectif, AF zone dynamique à 9, 21 ou 51 points, suivi 3D, AF zone automatique
Mémorisation de la mise au point	La mise au point peut être mémorisée en appuyant sur le déclencheur à mi-course (AF ponctuel) ou en appuyant sur la commande AE-L/AF-L

Balance des blancs	
Balance des blancs	Automatique (2 types), incandescent, fluorescent (7 types), ensoleillé, flash, nuageux, ombre, pré-réglage manuel (vous pouvez stocker jusqu'à 6 valeurs ; mesure de la balance des blancs ponctuelle possible en mode de visée écran), sélection de la température de couleur (2500 K–10000 K), tous avec réglage précis
Bracketing	
Types de bracketing	Exposition, intensité du flash, balance des blancs et D-Lighting actif
Visée écran	
Modes	 (visée écran photo),  (visée écran vidéo)
Pilotage de l'objectif	<ul style="list-style-type: none"> • Autofocus (AF) : AF ponctuel (AF-S) ; AF permanent (AF-F) • Mise au point manuelle (M)
Mode de zone AF	AF priorité visage, AF zone large, AF zone normale, AF suivi du sujet
Autofocus	AF à détection de contraste à n'importe quel emplacement du cadre (l'appareil photo sélectionne automatiquement le point AF lorsque AF priorité visage ou AF suivi du sujet est sélectionné)
Vidéo	
Mesure	Mesure de l'exposition TTL à l'aide du capteur d'image principal
Méthode de mesure	Matricielle ou pondérée centrale
Taille du cadre (pixels) et cadence de prise de vue	<ul style="list-style-type: none"> • 1920×1080 ; 60p (progressif), 50p, 30p, 25p, 24p • 1280×720 ; 60p, 50p <p>Les cadences de prise de vue pour 60p, 50p, 30p, 25p et 24p sont respectivement de 59,94, 50, 29,97, 25, et 23,976 vps ; options autorisant les deux qualités d'image ★ élevée et normale</p> <p>1920×1080 ; 60p et 50p ne sont disponibles que lorsque 1,3x (18×12) est sélectionné comme Zone d'image dans le menu Prise de vue vidéo</p>

Vidéo	
Format de fichier	MOV
Compression vidéo	H.264/MPEG-4 Advanced Video Coding
Format d'enregistrement audio	PCM linéaire
Dispositif d'enregistrement audio	Microphone intégré ou externe stéréo ; possibilité de régler la sensibilité
Autres options	Ajout de repère, mode accéléré
Moniteur	
Moniteur	TFT, 8 cm (3,2 pouces), environ 1229 k pixels (VGA ; 640 × RGBW × 480 = 1228800 pixels), avec angle de visualisation de 170° environ, couverture de l'image d'environ 100% et réglage de la luminosité
Visualisation	
Visualisation	Visualisation plein écran et par imagerie (4, 9 ou 72 images, ou calendrier) avec fonction Loupe, lecture des vidéos, diaporama photo et/ou vidéo, histogramme, hautes lumières, informations sur les photos, affichage des données de position et rotation automatique des images
Interface	
USB	USB Hi-Speed ; connexion au port USB intégré recommandée
Sortie HDMI	Connecteur HDMI (type C)
Prise pour accessoires	<ul style="list-style-type: none"> • Télécommandes radio sans fil : WR-1, WR-R10 (disponibles séparément) • Télécommande filaire : MC-DC2 (disponible séparément) • Module GPS : GP-1/GP-1A (disponible séparément)
Entrée audio	Fiche jack mini stéréo (3,5 mm de diamètre ; entrée alimentée)
Sortie audio	Fiche jack mini stéréo (3,5 mm de diamètre)

Sans fil	
Normes	IEEE 802.11b, IEEE 802.11g
Fréquence de fonctionnement	2412–2462 MHz (canaux 1–11)
Portée (sans obstacle)	Environ 30 m (sans interférence ; la portée peut varier selon l'intensité du signal et la présence ou non d'obstacles)
Vitesse de transfert des données	54 Mbit/s Vitesses de transfert des données logiques maximales selon la norme IEEE. Les vitesses de transfert réelles peuvent être différentes.
Authentification	Système ouvert, WPA2-PSK
Configuration sans fil	Prend en charge WPS
Protocoles d'accès	Infrastructure
NFC	
Fonctionnement	NFC Forum Type 3 Tag
Langues disponibles	
Langues disponibles	Allemand, anglais, arabe, bengali, bulgare, chinois (simplifié et traditionnel), coréen, danois, espagnol, finnois, français, grec, hindi, hongrois, indonésien, italien, japonais, marathi, néerlandais, norvégien, persan, polonais, portugais (Portugal et Brésil), roumain, russe, serbe, suédois, tamoul, tchèque, télougou, thaï, turc, ukrainien, vietnamien

Alimentation	
Accumulateur	Un accumulateur Li-ion EN-EL15
Poignée-alimentation	Poignée-alimentation MB-D15 (en option) avec un accumulateur Li-ion Nikon EN-EL15 ou six piles AA alcalines, Ni-MH ou lithium
Adaptateur secteur	Adaptateur secteur EH-5b ; nécessite le connecteur d'alimentation EP-5B (disponible séparément)

Filetage pour fixation sur trépied

Filetage pour fixation sur trépied	1/4 pouce (ISO 1222)
---	----------------------

Dimensions/poids

Dimensions (L x H x P)	Environ 135,5 x 106,5 x 76 mm
Poids	Environ 765 g avec accumulateur et carte mémoire mais sans le bouchon de boîtier ; environ 675 g (boîtier seul)

Conditions de fonctionnement

Température	0 °C–40 °C
Humidité	Inférieure ou égale à 85% (sans condensation)

- Sauf indication contraire, toutes les mesures sont effectuées conformément aux lignes directrices de la CIPA (**C**amera and **I**maging **P**roducts **A**ssociation).
- Tous les chiffres se rapportent à un appareil photo doté d'un accumulateur entièrement chargé.
- Nikon se réserve le droit de modifier les caractéristiques techniques du matériel ou des logiciels décrits dans ce manuel à tout moment et sans préavis. Nikon ne peut être tenu pour responsable des dommages résultant d'erreurs éventuelles contenues dans ce manuel.

■ ■ Chargeur d'accumulateur MH-25a

Entrée nominale (en Amérique du Nord)	120 V CA, 60 Hz, 0,2 A
Entrée nominale (dans les autres régions)	100–240 V CA, 50/60 Hz, 0,23–0,12 A
Puissance nominale	8,4 V CC/1,2 A
Accumulateurs compatibles	Accumulateurs Li-ion Nikon EN-EL15
Temps de charge	Environ 2 heures et 35 minutes à une température ambiante de 25 °C lorsque l'accumulateur est entièrement déchargé
Température de fonctionnement	0 °C–40 °C
Dimensions (L × H × P)	Environ 95 × 33,5 × 71 mm, hors parties saillantes
Longueur du câble d'alimentation (si fourni)	Environ 1,5 m
Poids	Environ 115 g, sans le connecteur d'alimentation fourni (câble d'alimentation ou adaptateur de prise secteur)

■ ■ Accumulateur Li-ion EN-EL15

Type	Accumulateur lithium-ion
Capacité nominale	7,0 V/1900 mAh
Température de fonctionnement	0 °C–40 °C
Dimensions (L × H × P)	Environ 40 × 56 × 20,5 mm
Poids	Environ 88 g, sans le cache-contacts

■ Objectif AF-S DX NIKKOR 18–105 mm f/3.5–5.6G ED VR

Type	Objectif AF-S DX de type G avec microprocesseur intégré et monture F
Focale	18–105 mm
Ouverture maximale	f/3.5–5.6
Construction optique	15 lentilles en 11 groupes (dont 1 lentille en verre ED et 1 lentille asphérique)
Angle de champ	76°–15° 20′
Échelle des focales	Graduée en millimètres (18, 24, 35, 50, 70, 105)
Information de distance	Communiquée au boîtier de l'appareil photo
Zoom	Bague de zoom pour zoom manuel
Mise au point	Système de mise au point interne (IF) Nikon avec autofocus contrôlé par moteur ondulatoire silencieux (SWM) et bague de mise au point séparée pour la mise au point manuelle
Réduction de vibration	Déplacement des lentilles à l'aide de voice coil motors (VCM)
Distance minimale de mise au point	0,45 m depuis le plan focal (□ 98) à toutes les focales
Lamelles de diaphragme	7 (diaphragme circulaire)
Diaphragme	Intégralement automatique
Plage des ouvertures	<ul style="list-style-type: none">• Focale de 18 mm : f/3.5–22• Focale de 105 mm : f/5.6–38 L'ouverture minimale affichée peut varier en fonction de la taille de l'incrément d'exposition sélectionnée avec l'appareil photo.
Mesure	Pleine ouverture
Diamètre de fixation pour filtre	67 mm (P=0,75 mm)
Dimensions	Environ 76 mm de diamètre × 89 mm (distance à partir du plan d'appui de la monture d'objectif de l'appareil photo)
Poids	Environ 420 g

■ Objectif AF-S DX NIKKOR 18–140 mm f/3.5–5.6G ED VR

Type	Objectif AF-S DX de type G avec microprocesseur intégré et monture F
Focale	18–140 mm
Ouverture maximale	f/3.5–5.6
Construction optique	17 lentilles en 12 groupes (dont 1 lentille en verre ED et 1 lentille asphérique)
Angle de champ	76°–11° 30'
Échelle des focales	Graduée en millimètres (18, 24, 35, 50, 70, 140)
Information de distance	Communiquée au boîtier de l'appareil photo
Zoom	Bague de zoom pour zoom manuel
Mise au point	Système de mise au point interne (IF) Nikon avec autofocus contrôlé par moteur ondulatoire silencieux (SWM) et bague de mise au point séparée pour la mise au point manuelle
Réduction de vibration	Déplacement des lentilles à l'aide de voice coil motors (VCM)
Distance minimale de mise au point	0,45 m depuis le plan focal (□ 98) à toutes les focales
Lamelles de diaphragme	7 (diaphragme circulaire)
Diaphragme	Intégralement automatique
Plage des ouvertures	<ul style="list-style-type: none">• Focale de 18 mm : f/3.5–22• Focale de 140 mm : f/5.6–38 L'ouverture minimale affichée peut varier en fonction de la taille de l'incrément d'exposition sélectionnée avec l'appareil photo.
Mesure	Pleine ouverture
Diamètre de fixation pour filtre	67 mm (P = 0,75 mm)
Dimensions	Environ 78 mm de diamètre × 97 mm (distance à partir du plan d'appui de la monture d'objectif de l'appareil photo)
Poids	Environ 490 g

■ Objectif AF-S DX NIKKOR 18–200 mm f/3.5–5.6G ED VR II

Type	Objectif AF-S DX de type G avec microprocesseur intégré et monture F
Focale	18–200 mm
Ouverture maximale	f/3.5–5.6
Construction optique	16 lentilles en 12 groupes (dont 2 lentilles en verre ED et 3 lentilles asphériques)
Angle de champ	76°–8°
Échelle des focales	Graduée en millimètres (18, 24, 35, 50, 70, 135, 200)
Information de distance	Communiquée au boîtier de l'appareil photo
Zoom	Bague de zoom pour zoom manuel
Mise au point	Système de mise au point interne (IF) Nikon avec autofocus contrôlé par moteur ondulatoire silencieux (SWM) et bague de mise au point séparée pour la mise au point manuelle
Réduction de vibration	Déplacement des lentilles à l'aide de voice coil motors (VCM)
Indicateur de la distance de mise au point	0,5 m à l'infini (∞)
Distance minimale de mise au point	0,5 m depuis le plan focal (☐ 98) à toutes les focales
Lamelles de diaphragme	7 (diaphragme circulaire)
Diaphragme	Intégralement automatique
Plage des ouvertures	<ul style="list-style-type: none">• Focale de 18 mm : f/3.5–22• Focale de 200 mm : f/5.6–36 L'ouverture minimale affichée peut varier en fonction de la taille de l'incrément d'exposition sélectionnée avec l'appareil photo.
Mesure	Pleine ouverture
Diamètre de fixation pour filtre	72 mm (P = 0,75 mm)
Dimensions	Environ 77 mm de diamètre × 96,5 mm (distance à partir du plan d'appui de la monture d'objectif de l'appareil photo)
Poids	Environ 565 g

Nikon se réserve le droit de modifier les caractéristiques techniques du matériel ou des logiciels décrits dans ce manuel à tout moment et sans préavis. Nikon ne peut être tenu pour responsable des dommages résultant d'erreurs éventuelles contenues dans ce manuel.

Objectifs

Cette section décrit les fonctionnalités disponibles avec les objectifs AF-S DX NIKKOR 18–105mm f/3.5–5.6G ED VR, AF-S DX NIKKOR 18–140mm f/3.5–5.6G ED VR et AF-S DX NIKKOR 18–200mm f/3.5–5.6G ED VR II. L'objectif utilisé la plupart du temps dans ce manuel à titre d'exemple est l'AF-S DX NIKKOR 18–105mm f/3.5–5.6G ED VR.

■ AF-S DX NIKKOR 18–105 mm f/3.5–5.6G ED VR

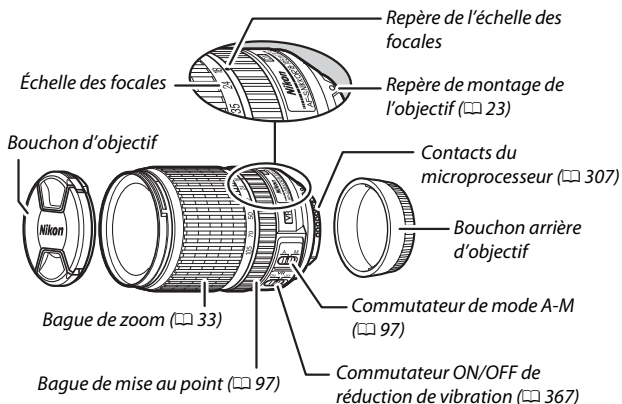

■ AF-S DX NIKKOR 18-140 mm f/3.5-5.6G ED VR

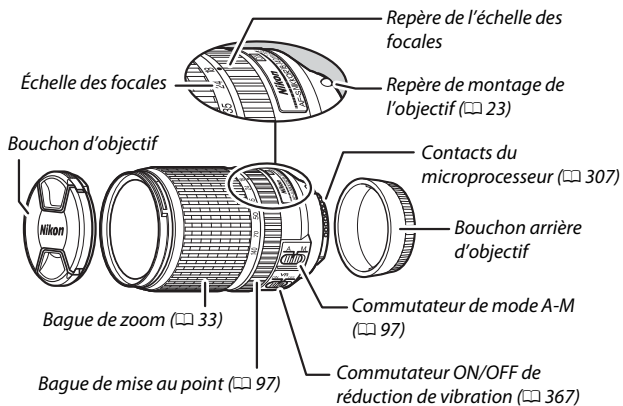

■ AF-S DX NIKKOR 18–200mm f/3.5–5.6G ED VR II

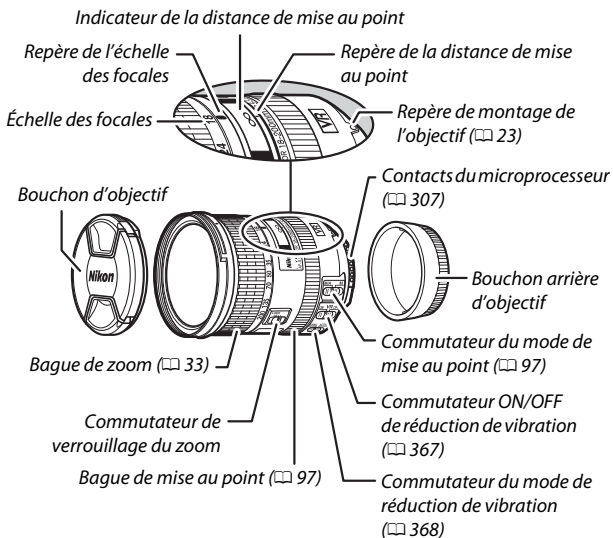

☑ Commutateur de verrouillage du zoom

Pour verrouiller la bague de zoom, positionnez-la sur 18 mm et faites coulisser le commutateur de verrouillage du zoom vers **LOCK**. Cela permet d'éviter que la bague de zoom ne se déplace (et donc que l'objectif « s'allonge », entraîné par son propre poids), lors du transport de l'appareil photo.

☑ Indicateur de la distance de mise au point

Notez que l'indicateur de la distance de mise au point doit seulement être considéré comme un guide. En effet, il peut ne pas afficher avec précision la distance au sujet. En outre, en raison de la profondeur de champ ou d'autres facteurs, il peut ne pas indiquer ∞ lorsque l'appareil photo fait le point sur un objet éloigné.

Les AF-S DX NIKKOR 18–105mm f/3.5–5.6G ED VR, AF-S DX NIKKOR 18–140mm f/3.5–5.6G ED VR et AF-S DX NIKKOR 18–200mm f/3.5–5.6G ED VR II sont destinés exclusivement aux appareils photo numériques de format Nikon DX.

Entretien de l'objectif

- Veillez à ce que les contacts du microprocesseur restent propres.
- Utilisez une soufflette pour retirer la poussière et les peluches de la surface de l'objectif. Pour effacer les taches et les traces de doigt, imprégnez un morceau de tissu propre en coton avec une petite quantité d'éthanol ou de nettoyant pour objectif ou utilisez une lingette nettoyante pour objectif, et nettoyez avec un mouvement circulaire à partir du centre vers l'extérieur, tout en prenant soin de ne pas laisser de traces, ni de toucher le verre avec les doigts.
- N'utilisez jamais de solvants organiques comme un diluant à peinture ou du benzène pour nettoyer l'objectif.
- Le parasoleil ou les filtres NC permettent de protéger la lentille frontale.
- Fixez les bouchons avant et arrière avant de ranger l'objectif dans son étui.
- Si un parasoleil est fixé, ne prenez pas ou ne tenez pas l'objectif ou l'appareil photo en saisissant uniquement le parasoleil.
- Si vous n'avez pas l'intention d'utiliser l'objectif avant longtemps, rangez-le dans un endroit frais et sec pour éviter la moisissure et la rouille. Ne le rangez pas à la lumière directe du soleil ou avec des boules antimites de naphthaline ou de camphre.
- Tenez l'objectif au sec. La formation de rouille sur les mécanismes internes peut provoquer des dommages irréparables.
- Laisser l'objectif dans des endroits extrêmement chauds peut endommager ou déformer les éléments composés de plastique renforcé.

■ Réduction de vibration (VR)

Les objectifs décrits dans cette section bénéficient de la fonction de réduction de vibration (VR) qui réduit les phénomènes de flou causés par le bougé de l'appareil photo, même lorsqu'il est utilisé pour un filé panoramique, permettant aux appareils photo de format DX de recourir à des vitesses d'obturation environ 3,5 fois plus lentes (AF-S DX NIKKOR 18–105mm f/3.5–5.6G ED VR et AF-S DX NIKKOR 18–200mm f/3.5–5.6G ED VR II) ou 4,0 fois plus lentes (AF-S DX NIKKOR 18–140mm f/3.5–5.6G ED VR) en position télé maximale (selon les normes CIPA [Camera and Imaging Products Association] ; les effets varient en fonction de l'utilisateur et des conditions de prise de vue). Cela augmente la plage des vitesses d'obturation disponibles et permet de prendre des photos à main levée, sans trépied, dans de nombreuses situations.

Pour utiliser la réduction de vibration, positionnez le commutateur de réduction de vibration sur **ON**. La réduction de vibration est activée lorsque vous appuyez sur le déclencheur à mi-course. Les effets du bougé de l'appareil photo sont atténués sur l'image affichée dans le viseur et le processus de cadrage du sujet et de mise au point est simplifié, à la fois en mode de mise au point automatique et en mode de mise au point manuelle. Lorsque vous effectuez un filé panoramique, la réduction de vibration s'applique uniquement au mouvement ne faisant pas partie du filé (si l'appareil photo est utilisé pour faire un filé horizontal, la réduction de vibration ne s'applique qu'au tremblement vertical). Il est ainsi beaucoup plus facile de réaliser de longs filés panoramiques.

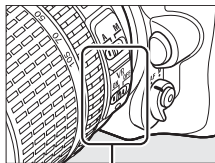

Désactivez la réduction de vibration lorsque l'appareil est monté en position fixe sur un trépied mais laissez-la activée si la tête du trépied n'est pas fixée ou lorsque vous utilisez un monopode.

✓ Réduction de vibration

Ne mettez pas l'appareil photo hors tension et ne retirez pas l'objectif lorsque la réduction de vibration est en cours.

La réduction de vibration est désactivée lorsque le flash intégré est en cours de recyclage. Lorsque la réduction de vibration est activée, l'image affichée dans le viseur peut être instable après la pression du déclencheur. Il ne s'agit pas d'un dysfonctionnement : attendez que l'image se stabilise avant de photographier.

🔧 Commutateur du mode de réduction de vibration (objectifs AF-S DX NIKKOR 18–200 mm f/3.5–5.6G ED VR II)

Le commutateur du mode de réduction de vibration permet de sélectionner le mode de réduction de vibration lorsque la fonction est activée.

- Sélectionnez **NORMAL** pour réduire les effets des vibrations lorsque vous photographiez depuis une position fixe et de manière générale, dans les situations où le mouvement de l'appareil photo est relativement peu important.
- Sélectionnez **ACTIVE** pour réduire les effets des vibrations lorsque vous photographiez depuis un véhicule en mouvement, lorsque vous marchez et de manière générale, dans les situations où le mouvement de l'appareil photo est important.

Faites coulisser le commutateur du mode de réduction de vibration sur **NORMAL** lorsque vous réalisez des filés panoramiques. Lorsque vous effectuez un filé panoramique, la réduction de vibration s'applique uniquement au mouvement ne faisant pas partie du filé (si l'appareil photo est utilisé pour faire un filé horizontal, la réduction de vibration ne s'applique qu'au tremblement vertical). Il est ainsi beaucoup plus facile de réaliser de longs filés panoramiques.

Utilisation du flash intégré

En cas d'utilisation du flash intégré, veillez à ce que le sujet se tienne à au moins 60 cm de l'appareil photo et retirez le parasoleil pour éviter le risque de vignettage (ombres créées lorsque l'extrémité de l'objectif occulte le flash intégré).

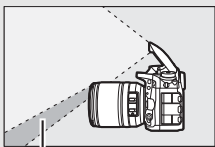

Ombre



Vignettage

AF-S DX NIKKOR 18–105mm f/3.5–5.6G ED VR :

Appareil photo	Focale	Distance minimale sans vignettage
D5300/D5000/D3100/ D3000	18 mm	2,5 m
	24 mm	1,0 m
D5200/D5100/D3200	18 mm	3,0 m
	24 mm	1,0 m
D5500/D3300	18 mm	2,5 m
	24 mm	1,0 m
	35–105 mm	Aucun vignettage
D7200/D7100/D7000/ gamme D300/D200/D100/ D80	Toutes	Aucun vignettage
D90/gamme D70	18 mm	1,5 m
	24–105 mm	Aucun vignettage
D50	18 mm	1,0 m
	24–105 mm	Aucun vignettage
D60/gamme D40	18 mm	2,5 m
	24 mm	1,0 m
	35–105 mm	Aucun vignettage

AF-S DX NIKKOR 18–140mm f/3.5–5.6G ED VR :

Appareil photo	Focale	Distance minimale sans vignettage
D7200/D7100/D7000/ gamme D300/D200/D100	18 mm	1,0 m
	24–140 mm	Aucun vignettage
D90/D80/D50	18 mm	2,5 m
	24 mm	1,0 m
	35–140 mm	Aucun vignettage
D5500/D5300/D5200/ D5100/D5000/D3300/ D3200/D3100/D3000/ gamme D70/D60/ gamme D40	18 mm	1,0 m
	24 mm	1,0 m
	35–140 mm	Aucun vignettage

AF-S DX NIKKOR 18–200mm f/3.5–5.6G ED VR II :

Appareil photo	Focale	Distance minimale sans vignettage
D7200/D7100/D7000/ gamme D300/D200/D100	18 mm	1,0 m
	24–200 mm	Aucun vignettage
D90/D80	24 mm	1,0 m
	35 mm	1,0 m
	50–200 mm	Aucun vignettage
D5500/D5300/D5200/ D5100/D5000/D3300/ D3200/D3100/D3000/ gamme D70/D60/D50/ gamme D40	24 mm	1,0 m
	35–200 mm	Aucun vignettage

Le flash intégré du D100 et du D70 ne pouvant couvrir que l'angle de champ d'un objectif dont la focale est égale ou supérieure à 20 mm, le vignettage se produit à une focale de 18 mm.

Accessoires fournis avec l'AF-S DX NIKKOR 18–105 mm f/3.5–5.6G ED VR

- Bouchon avant d'objectif encliquetable 67 mm LC-67
- Bouchon arrière d'objectif
- Étui souple pour objectif CL-1018
- Parasoleil à baïonnette HB-32

Alignez le repère de montage du parasoleil (●) sur le repère d'alignement du parasoleil (◡) comme illustré sur la Figure ①, puis tournez le parasoleil (②) jusqu'à ce que le repère ● s'aligne sur le repère de verrouillage (—○).

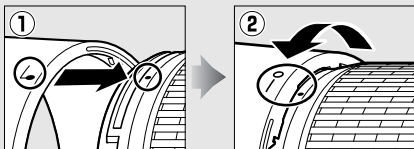
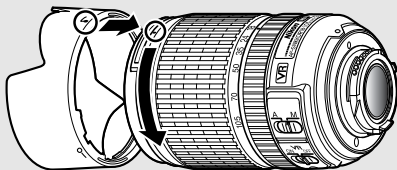

Lors de la fixation ou du retrait du parasoleil, tenez-le près du symbole situé sur sa base et évitez de le serrer trop fermement. Un vignettage peut se produire si le parasoleil n'est pas fixé correctement.

Le parasoleil peut être retourné et monté sur l'objectif lorsqu'il n'est pas utilisé.

Accessoires disponibles en option pour l'AF-S DX NIKKOR 18–105 mm f/3.5–5.6G ED VR

- Filtres à vis 67 mm
- Bouchons arrière d'objectif LF-1 et LF-4

Accessoires fournis avec l'AF-S DX NIKKOR 18–140 mm f/3.5–5.6G ED VR

- Bouchon avant d'objectif encliquetable 67 mm LC-67
- Bouchon arrière d'objectif

Accessoires disponibles en option pour l'AF-S DX NIKKOR 18–140 mm f/3.5–5.6G ED VR

- Filtres à vis 67 mm
- Bouchons arrière d'objectif LF-1 et LF-4
- Étui souple pour objectif CL-1018
- Parasoleil à baïonnette HB-32

Alignez le repère de montage du parasoleil (●) sur le repère d'alignement du parasoleil (◡) comme illustré sur la Figure ①, puis tournez le parasoleil (②) jusqu'à ce que le repère ● s'aligne sur le repère de verrouillage (—○).

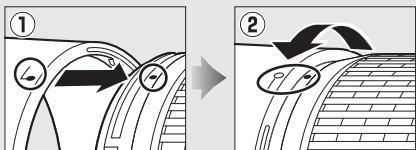
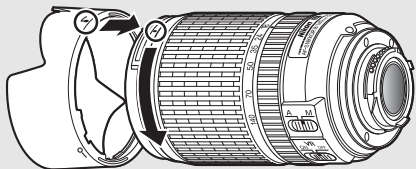

Lors de la fixation ou du retrait du parasoleil, tenez-le près du symbole situé sur sa base et évitez de le serrer trop fermement. Un vignettage peut se produire si le parasoleil n'est pas fixé correctement.

Le parasoleil peut être retourné et monté sur l'objectif lorsqu'il n'est pas utilisé.

☑ Accessoires fournis avec l'AF-S DX NIKKOR 18–200 mm f/3.5–5.6G ED VR II

- Bouchon avant d'objectif encliquetable 72 mm LC-72
- Bouchon arrière d'objectif
- Étui souple pour objectif CL-1018
- Parasoleil à baïonnette HB-35

Alignez le repère de montage du parasoleil (●) sur le repère d'alignement du parasoleil (◡) comme illustré sur la Figure ①, puis tournez le parasoleil (②) jusqu'à ce que le repère ● s'aligne sur le repère de verrouillage (—○).

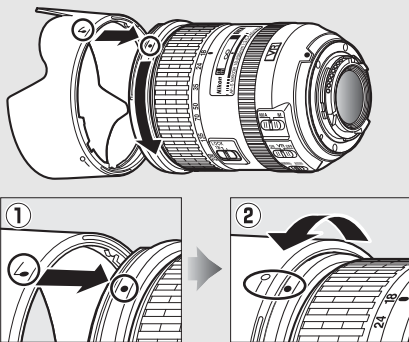

Lors de la fixation ou du retrait du parasoleil, tenez-le près du symbole situé sur sa base et évitez de le serrer trop fermement. Un vignettage peut se produire si le parasoleil n'est pas fixé correctement.

Le parasoleil peut être retourné et monté sur l'objectif lorsqu'il n'est pas utilisé.

☑ Accessoires disponibles en option pour l'AF-S DX NIKKOR 18–200 mm f/3.5–5.6G ED VR II

- Filtres à vis 72 mm
- Bouchons arrière d'objectif LF-1 et LF-4

Remarque relative aux objectifs grand-angle et ultra grand-angle

L'autofocus risque de ne pas produire les résultats escomptés dans des situations semblables à celles décrites ci-dessous.

1 Les objets de l'arrière-plan occupent une plus grande partie du point AF que le sujet principal :

Si le point AF contient à la fois des objets du premier plan et de l'arrière-plan, l'appareil photo peut effectuer la mise au point sur l'arrière-plan et par conséquent, le sujet risque d'être flou.

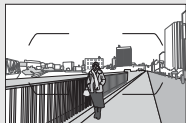

Exemple : *une personne située loin de l'appareil photo et à une certaine distance de l'arrière-plan*

2 Le sujet contient trop de petits détails.

L'appareil photo risque d'avoir des difficultés à faire le point sur des sujets manquant de contraste ou qui paraissent plus petits que les objets de l'arrière-plan.

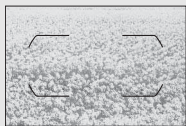

Exemple : *un champ de fleurs*

Dans ces cas, effectuez la mise au point manuellement, ou faites le point sur un autre sujet se trouvant à égale distance, mémorisez la mise au point, puis recomposez la photo. Pour en savoir plus, reportez-vous au paragraphe « Optimisation des résultats avec l'autofocus » (□ 96).

✎ Utilisation de M/A (Autofocus à priorité manuelle) avec les objectifs AF-S DX NIKKOR 18–200 mm f/3.5–5.6G ED VR II

Pour effectuer la mise au point à l'aide de l'autofocus à priorité manuelle (M/A) :

- 1 Positionnez le commutateur du mode de mise au point de l'objectif (☐ 365) sur M/A.
- 2 Effectuez la mise au point.

Si vous le souhaitez, vous pouvez passer en mise au point manuelle en tournant la bague de mise au point de l'objectif tout en maintenant appuyé à mi-course le déclencheur (ou tout en appuyant sur la commande à laquelle l'activation de l'AF a été attribuée via le menu Réglages personnalisés). Pour refaire la mise au point avec l'autofocus, appuyez de nouveau sur le déclencheur à mi-course (ou appuyez de nouveau sur la commande correspondante à l'activation de l'AF).

✎ Mise au point avec les objectifs AF-S DX NIKKOR 18–105 mm f/3.5–5.6G ED VR et AF-S DX NIKKOR 18–140 mm f/3.5–5.6G ED VR

Lorsque le mode AF ponctuel (AF-S) est sélectionné comme mode de mise au point sur l'appareil photo et que le commutateur A-M de l'objectif est positionné sur **A**, vous pouvez ajuster la mise au point en maintenant le déclencheur appuyé à mi-course une fois l'opération d'autofocus terminée et en tournant manuellement la bague de mise au point. Ne tournez pas la bague de mise au point tant que l'opération d'autofocus n'est pas terminée. Pour refaire la mise au point avec l'autofocus, appuyez de nouveau sur le déclencheur à mi-course.

■ Normes prises en charge

- **DCF Version 2.0** : la norme DCF (**D**esign **R**ule for **C**amera **F**ile **S**ystems) est largement répandue dans le domaine des appareils photo numériques et garantit une compatibilité entre les différentes marques d'appareils photo.
- **DPOF** : **D**igital **P**rint **O**rders **F**ormat (DPOF) est une norme industrielle qui permet aux images d'être imprimées directement à partir de commandes d'impression sauvegardées sur la carte mémoire.
- **Exif version 2.3** : l'appareil photo prend en charge le format Exif (**E**xchangeable **I**mage **F**ile **F**ormat for **D**igital **S**till **C**ameras) version 2.3, une norme qui permet d'utiliser les informations enregistrées avec les photos pour garantir une reproduction optimale des couleurs lors d'une impression sur une imprimante compatible Exif.
- **PictBridge** : cette norme, conçue conjointement par les fabricants d'appareils photo numériques et d'imprimantes, permet l'impression directe des photos sur une imprimante sans passer par un ordinateur.
- **HDMI** : l'interface HDMI (**H**igh-**D**efinition **M**ultimedia **I**nterface) est une norme pour les interfaces multimédia utilisées dans les composants électroniques et les périphériques AV grand public permettant de transmettre des données audiovisuelles et des signaux de contrôle vers des périphériques compatibles HDMI via un seul câble de connexion.

Informations concernant les marques commerciales

IOS est une marque commerciale ou une marque déposée de Cisco Systems, Inc., aux États-Unis et/ou dans d'autres pays et est utilisée sous licence. Windows est soit une marque déposée, soit une marque commerciale de Microsoft Corporation aux États-Unis et/ou dans d'autres pays. PictBridge est une marque commerciale. Les logos SD, SDHC et SDXC sont des marques commerciales de SD-3C, LLC. HDMI, le logo HDMI et High-Definition Multimedia Interface sont des marques commerciales ou des marques déposées de HDMI Licensing LLC.

HDMI

Wi-Fi et le logo Wi-Fi sont des marques commerciales ou des marques déposés de la Wi-Fi Alliance. N-Mark est une marque commerciale ou une marque déposée de NFC Forum, Inc., aux États-Unis et/ou dans d'autres pays. Tous les autres noms de marques mentionnés dans ce manuel ou dans les autres documentations fournies avec votre matériel Nikon sont des marques commerciales ou des marques déposées de leurs détenteurs respectifs.

Marquage de conformité

Les normes avec lesquelles l'appareil photo est en conformité peuvent être affichées à l'aide de l'option **Marquage de conformité** du menu Configuration (☐ 293).

Licence FreeType (FreeType2)

Certaines parties de ce logiciel sont protégées par copyright © 2012 The FreeType Project (<http://www.freetype.org>). Tous droits réservés.

Licence MIT (HarfBuzz)

Certaines parties de ce logiciel sont protégées par copyright © 2015 The HarfBuzz Project (<http://www.freedesktop.org/wiki/Software/HarfBuzz>). Tous droits réservés.

 **Certificats**

• **Indonesia**

37921/SDPPI/2014
4588

37920/SDPPI/2014
4593

• **México**

COFETEL: RCPMULB13-0954
LBWA1U5YR1

• **Paraguay**

Número del Registro: 2014-01-I-00028

Este producto contiene un transmisor
aprobado por la CONATEL.

• **Brasil**



(01)0789857980 048 9

• الأردن
TRC/LPD/2013/141
• الإمارات العربية المتحدة

TRA
REGISTERED No:
ER0112542/13
DEALER No:
DA0073692/11

Cartes mémoire agréées

Les cartes mémoire SD suivantes ont été testées et agréées pour une utilisation avec cet appareil photo. Il est recommandé d'utiliser des cartes de catégorie de vitesse 6 ou supérieure pour l'enregistrement vidéo. L'enregistrement peut s'arrêter de manière inattendue si vous utilisez des cartes dont la vitesse d'écriture est inférieure.

	Cartes SD	Cartes SDHC ²	Cartes SDXC ³
SanDisk	2 Go ¹	4 Go, 8 Go, 16 Go, 32 Go	64 Go, 128 Go, 256 Go, 512 Go
Toshiba			64 Go
Panasonic	—	4 Go, 6 Go, 8 Go, 12 Go, 16 Go, 24 Go, 32 Go	48 Go, 64 Go
Lexar Media	2 Go ¹	4 Go, 8 Go, 16 Go, 32 Go	—
Multi-use	—	8 Go, 16 Go, 32 Go	64 Go
Platinum II			64 Go, 128 Go, 256 Go
Professional			—
Full-HD Video			4 Go, 8 Go, 16 Go

- 1 Vérifiez que les lecteurs de cartes ou les autres périphériques que vous allez utiliser avec la carte permettent d'utiliser des cartes de 2 Go.
- 2 Vérifiez que les lecteurs de cartes ou les autres périphériques que vous allez utiliser avec la carte sont compatibles avec la norme SDHC. L'appareil photo est compatible UHS-1.
- 3 Vérifiez que les lecteurs de cartes ou les autres périphériques que vous allez utiliser avec la carte sont compatibles avec la norme SDXC. L'appareil photo est compatible UHS-1.



Les autres cartes n'ont pas été testées. Pour en savoir plus sur les cartes ci-dessus, contactez leur fabricant.

Capacité des cartes mémoire

Le tableau suivant indique le nombre approximatif de photos qui peuvent être stockées sur une carte de 16 Go, SanDisk Extreme Pro 95 Mbit/s UHS-I SDHC avec différents réglages de qualité (☞ 77), de taille (☞ 81) et de zone d'image (☞ 73).

■ Zone d'image DX (24×16)

Qualité d'image	Taille d'image	Taille du fichier ¹	Nombre d'images ¹	Capacité de la mémoire tampon ²
NEF (RAW), Compression sans perte, 12 bits	—	22,2 Mo	379	27
NEF (RAW), Compression sans perte, 14 bits	—	28,0 Mo	294	18
NEF (RAW), Compression, 12 bits	—	20,6 Mo	511	35
NEF (RAW), Compression, 14 bits	—	25,4 Mo	428	26
JPEG fine ³	Large	12,7 Mo	929	100
	Moyenne	7,7 Mo	1500	100
	Petite	3,9 Mo	2900	100
JPEG normal ³	Large	6,5 Mo	1800	100
	Moyenne	3,9 Mo	3000	100
	Petite	2,1 Mo	5600	100
JPEG basic ³	Large	2,7 Mo	3500	100
	Moyenne	1,9 Mo	5700	100
	Petite	1,1 Mo	10300	100

■ Zone d'image 1,3× (18×12)

Qualité d'image	Taille d'image	Taille du fichier ¹	Nombre d'images ¹	Capacité de la mémoire tampon ²
NEF (RAW), Compression sans perte, 12 bits	—	15,0 Mo	575	44
NEF (RAW), Compression sans perte, 14 bits	—	18,7 Mo	449	29
NEF (RAW), Compression, 12 bits	—	13,8 Mo	770	67
NEF (RAW), Compression, 14 bits	—	16,9 Mo	648	46
JPEG fine ³	Large	8,6 Mo	1300	100
	Moyenne	5,3 Mo	2200	100
	Petite	2,9 Mo	4000	100
JPEG normal ³	Large	4,3 Mo	2600	100
	Moyenne	2,8 Mo	4300	100
	Petite	1,5 Mo	7400	100
JPEG basic ³	Large	2,0 Mo	5100	100
	Moyenne	1,4 Mo	7900	100
	Petite	0,9 Mo	13100	100

- 1 Tous les chiffres sont approximatifs. La taille du fichier dépend de la scène enregistrée.
- 2 Nombre maximal de photos pouvant être stockées dans la mémoire tampon à une sensibilité de 100 ISO. Diminue si l'option **Qualité optimale** est sélectionnée pour **Compression JPEG** (☐ 80), si la sensibilité est réglée sur 12800 ISO ou réglage supérieur ou si la réduction du bruit ou le contrôle automatique de la distorsion est activé.
- 3 Les chiffres sont donnés avec la **Compression JPEG** réglée sur **Priorité à la taille**. La sélection de l'option **Qualité optimale** augmente la taille de fichier des images JPEG ; le nombre d'images et la capacité de la mémoire tampon diminuent en conséquence.

📷 d3—Nombre de vues maximal (☐ 280)

Le nombre maximal de photos pouvant être réalisées en une seule rafale peut être réglé sur n'importe quelle valeur comprise entre 1 et 100.

Autonomie de l'accumulateur

La durée des vidéos ou le nombre de vues pouvant être enregistrées avec un accumulateur entièrement chargé varie en fonction de l'état de l'accumulateur, de la température, de l'intervalle entre les prises de vues et de la durée d'affichage des menus. Dans le cas des piles AA, la capacité varie également en fonction de la marque et des conditions de stockage ; certains types de piles ne peuvent pas être utilisés. Vous trouverez ci-dessous des chiffres donnés à titre indicatif pour l'appareil photo et la poignée-alimentation MB-D15 (en option).

- **Photos, mode de déclenchement vue par vue (norme CIPA ¹)**

Un accumulateur EN-EL15 (appareil photo) : environ 1110 prises de vues

Un accumulateur EN-EL15 (MB-15) : environ 1110 prises de vues

Six piles AA alcalines (MB-D15) : environ 630 prises de vues

- **Photos, mode de déclenchement continu (norme Nikon ²)**

Un accumulateur EN-EL15 (appareil photo) : environ 4090 prises de vues

Un accumulateur EN-EL15 (MB-15) : environ 4090 prises de vues

Six piles AA alcalines (MB-D15) : environ 1510 prises de vues

- **Vidéos ³**

Un accumulateur EN-EL15 (appareil photo) : environ 80 minutes de séquences HD

Un accumulateur EN-EL15 (MB-15) : environ 80 minutes de séquences HD

Six piles AA alcalines (MB-D15) : environ 30 minutes de séquences HD

- 1 Mesure effectuée à 23 °C (± 2 °C) avec un objectif AF-S DX NIKKOR 18–105 mm f/3.5–5.6G ED VR dans les conditions de test suivantes : objectif réglé de l'infini à la plage minimale et une photo prise avec les réglages par défaut toutes les 30 s ; déclenchement du flash une fois sur deux. Mode de visée écran non utilisé.
- 2 Mesure effectuée à 20 °C avec un objectif AF-S DX NIKKOR 18–105 mm f/3.5–5.6G ED VR dans les conditions de test suivantes : qualité d'image réglée sur JPEG basic, taille d'image réglée sur M (moyenne), vitesse d'obturation de $\frac{1}{250}$ s, déclencheur sollicité à mi-course pendant trois secondes et mise au point réglée de l'infini à la plage minimale trois fois ; après six prises de vue successives, le moniteur s'allume pendant cinq secondes avant de s'éteindre ; cycle répété après l'entrée en mode veille de l'appareil photo.
- 3 Mesure effectuée à 23 °C (± 2 °C) avec l'appareil photo paramétré sur ses réglages par défaut et un objectif AF-S DX NIKKOR 18–105 mm f/3.5–5.6G ED VR dans les conditions préconisées par la CIPA (Camera and Imaging Products Association). Chaque vidéo peut durer jusqu'à 29 minutes et 59 secondes (1080/30p) ou avoir une taille maximale de 4 Go. L'enregistrement peut s'arrêter avant que ces limites ne soient atteintes si la température de l'appareil photo est élevée.

L'autonomie de l'accumulateur diminue avec :





























- l'utilisation du moniteur
- de longues sollicitations du déclencheur à mi-course
- des opérations de mise au point automatique répétées
- des prises de vues au format NEF (RAW)
- des vitesses d'obturation lentes
- l'utilisation des fonctionnalités Wi-Fi (réseau local sans fil) de l'appareil photo
- l'utilisation de l'appareil photo avec des accessoires en option
- l'utilisation du mode VR (réduction de vibration) avec les objectifs VR

















Pour une utilisation optimale des accumulateurs Li-ion Nikon EN-EL15, respectez les recommandations suivantes :

- Veillez à ce que les contacts de l'accumulateur restent propres. Des contacts sales peuvent réduire les performances de l'accumulateur.
- Utilisez les accumulateurs immédiatement après leur charge. Les accumulateurs peuvent perdre leur charge s'ils restent inutilisés.

Index

Symboles

 (Mode Automatique).....	30
 (Mode Auto (flash désactivé)).....	30
SCENE (Mode Scène).....	41
EFFECTS (Effets spéciaux).....	44
 (Portrait).....	42
 (Paysage).....	42
 (Enfants).....	42
 (Sport).....	42
 (Gros plan).....	42
 (Portrait de nuit).....	42
 (Paysage de nuit).....	42
 (Fête/intérieur).....	42
 (Plage/neige).....	42
 (Coucher de soleil).....	43
 (Aurore/crépuscule).....	43
 (Animaux domestiques).....	43
 (Bougie).....	43
 (Floraison).....	43
 (Couleurs d'automne).....	43
 (Aliments).....	43
 (Vision nocturne).....	44
 (Dessin couleur).....	44, 46
 (Effet miniature).....	45, 47
 (Couleur sélective).....	45, 49
 (Silhouette).....	45
 (High key).....	45
 (Low key).....	45
P (Auto programmé).....	52
S (Auto à priorité vitesse).....	53
A (Auto à priorité ouverture).....	54
M (Manuel).....	56
U1/U2	62
S (Vue par vue).....	66
CL (Continu basse vitesse).....	66
CH (Continu haute vitesse).....	66
Q (Déclenchement silencieux).....	66
 (Retardateur).....	66, 69
MUP (Levée du miroir).....	66, 71
 (AF priorité visage).....	88
 (AF zone large).....	88

 (AF zone normale).....	88
 (AF suivi du sujet).....	89
 (Mesure matricielle).....	105
 (Mesure pondérée centrale).....	105
 (Mesure spot).....	105
AUTO (Flash automatique).....	145
 (Atténuation des yeux rouges).....	145, 147
SLOW (Synchro lente).....	145, 147
REAR (Synchro sur le second rideau).....	147
 (Correction d'exposition).....	109
 (Correction du flash).....	151
 (Décalage du programme).....	52
Commande  (Visée écran).....	12, 31, 161
Commande 	189, 233
Commande  (Infos).....	13, 185
Commande 	17, 284
Commutateur 	5
PRE (Pré-réglage manuel).....	111, 120
BKT (Bracketing).....	197
 (Indicateur de mise au point).....	34, 93, 98
 (Mémoire tampon).....	68
 (Témoin de disponibilité du flash).....	36

Chiffres

1,3x (18x12).....	73, 168, 169
12 bits.....	80
14 bits.....	80
3D (Suivi 3D).....	87, 90

A

Accélééré.....	171, 275
Accessoires.....	319
Accumulateur.....	21, 22, 26, 291, 359
Accumulateur de l'horloge.....	188
Activation AF.....	277
Adaptateur secteur.....	319
Adaptateurs de réseau sans fil.....	319
AF.....	83-95
AF automatique.....	83

AF continu	83
AF permanent.....	84
AF point sélectif	86, 90
AF ponctuel.....	83, 84
AF priorité visage.....	88
AF suivi du sujet.....	89
AF zone automatique	87, 90
AF zone dynamique	86, 90
AF zone large.....	88
AF zone normale.....	88
AF-A	83
AF-C	83, 276
AF-F.....	84
Affichage des hautes lumières	193
Affichage des images	176, 230, 267
Affichage des informations.....	13, 185, 281
Afficher le SSID	251
AF-S.....	83, 84, 276
Aide.....	17
Ajout de repère	167, 178
Angle de champ.....	310
Aperçu des données	242
Appuyer sur le déclencheur à mi-course	34
Appuyer sur le déclencheur jusqu'en fin de course	35
Après effacement	267
Assistance AF	277, 317
Atténuation des yeux rouges .	145, 147
Auto à priorité ouverture.....	54
Auto à priorité vitesse.....	53
Auto programmé.....	52
Autofocus	83–95
Automatique (Balance des blancs)	111, 112
Autonomie de l'accumulateur.....	382

B

Bague de mise au point de l'objectif	97, 363, 364, 365
Balance des blancs .	111, 202, 269, 274
Balance des blancs ponctuelle.....	124
Bouchon de boîtier	3, 319

Bracketing	197, 284
Bracketing automatique.....	197, 284
Bracketing balance blancs (Réglage du bracketing auto.)	202
Bracketing de l'exposition	197
Bracketing du D-Lighting actif.....	207
Bracketing du flash	197

C

Cacher les images	266
Camera Control Pro 2.....	319
Capacité des cartes mémoire	380
Capture NX-D	ii
Carte mémoire	22, 27, 82, 379, 380
Carte mémoire SD.	22, 27, 82, 379, 380
Casque	193
Chargement de l'accumulateur.....	21
Choisir le début/la fin.....	179
Choisir température de couleur (Balance des blancs)	111, 117
CLS	311
Coloriage.....	295
Commande AE-L/AF-L ...	94, 107, 285, 288
Commande aperçu ...	55, 167, 285, 288
Commande d'enregistrement vidéo.....	163, 286
Commande de déverrouillage du sélecteur de mode	6
Commande de déverrouillage du sélecteur du mode de déclenchement	8, 66
Commande de mode AF	84, 90
Commande de réglage dioptrique ..	25, 319, 333
Commande Fn	76, 284, 288
Commande lâchée + molette	285
Commande OK	17, 284
Commande Pv	55, 167, 285, 288
Commutateur de réduction de vibration de l'objectif	367
Comparaison côte à côte	296
Compression (Type).....	80
Compression JPEG	80, 269
Compression sans perte (Type)	80

Compte à rebours	69, 217
Connecteur d'alimentation.....	319
Connecteur HDMI.....	2
Contacts du microprocesseur	307
Continu basse vitesse.....	66, 280
Continu haute vitesse	66
Contrôle auto. de la distorsion	271
Contrôle de la distorsion	295
Contrôle du flash intégré.....	283
Contrôle du vignetage	271
Contrôle sensibilité auto.....	102
Copier des image(s)	267
Copyright	240, 291
Correction d'exposition ..	109, 278, 283
Correction des yeux rouges	294
Correction du flash.....	151
Couleur sélective	45, 49, 296

D

Date et heure.....	24, 290
DCF	376
Débordement (Rôle de la carte du logement 2).....	82
Décalage du programme	52
Déclenchement silencieux.....	66
Déclencheur	35, 93, 107, 279, 288
Délimiteurs de zone AF.....	10, 25, 235
Dessin couleur.....	44, 46, 295
Destination	192, 273
Diaporama	267
Digital Print Order Format.....	376
D-Lighting	294
D-Lighting actif	139, 207, 270
Données de position	227, 241
Données de prise de vue.....	239
Dossier de stockage.....	268
Dossier de visualisation	266
DPOF.....	267, 376
Durée télécommande (ML-L3)	279
DX (24×16)	73, 168, 169

E

Échantillonnage NEF (RAW).....	80
Échelle des focales	363, 364, 365

Éclairage écran de contrôle.....	5, 281
Écran de contrôle	9
Éditer la vidéo	179, 233, 296
Effacer	40, 246
Effacer l'image en cours	40, 246
Effacer les images sélectionnées.....	248
Effacer toutes les images.....	248
Effet miniature	45, 47, 296
Effets de filtres	134, 294
Effets spéciaux	44
Enregistrement NEF (RAW).....	80, 269
Enregistrer la vue	179, 183
Enregistrer réglages utilisateur.....	62
Enregistrer/charger réglages	291
Ensoleillé (Balance des blancs)	111
Équilibre couleur du moniteur	290
Espace colorimétrique	270
Exif	376
Exposition	105–110
Exposition auto. & flash (Réglage du bracketing auto.)	197
Exposition auto. seulement (Réglage du bracketing auto.)	197
Extinction du moniteur	279

F

Fisheye.....	295
Flash	36, 144, 145, 151, 153, 311
Flash (Balance des blancs)	111
Flash automatique.....	145
Flash intégré.....	36, 144
Flash optionnel.....	283, 311
Flash seulement (Réglage du bracketing auto.)	197
Flash/ambiance i-TTL standard pour reflex numérique.....	149, 313
Fluorescent (Balance des blancs)	111
Focale.....	225, 309
Fonction Loupe	243
Format	298
Formater la carte mémoire	289
Fuseau horaire et date	24, 290

G

Gérer le Picture Control... 135, 270, 275
GPS..... 227, 241

H

H.264..... 356
Haute définition..... 376
Hautes lumières..... 236
Haut-parleur..... 4
HDMI..... 170, 292, 376
HDR (grande plage dynamique) 141, 270
Heure..... 24, 58, 60, 290
Histogramme..... 237, 238
Horizon virtuel..... 13, 14, 291

I

Incandescent (Balance des blancs). 111
Incrément de l'exposition..... 278
Incrément de la sensibilité..... 278
Indicateur d'exposition..... 57, 286
Indicateur de mise au point .. 34, 93, 98
Informations..... 185, 234
Informations sur la visualisation 234
Informations sur les photos..... 234
Intervallomètre..... 217, 272
Inverser les indicateurs..... 286
i-TTL..... 149

J

JPEG..... 77, 80
JPEG basic..... 77
JPEG fine..... 77
JPEG normal..... 77

L

L (Large)..... 81, 169
Langue (Language)..... 290, 357
Légende des images..... 291
Levée du miroir..... 66, 71
Levée du miroir (Mode de télécommande (ML-L3))..... 156
Logement..... 27, 82, 233

Logement et dossier de visual. 233
Luminosité du moniteur. 191, 192, 289

M

M (Moyenne)..... 81, 169
Manuel..... 56, 97
Marquage de conformité..... 293, 377
MB-D15..... 281, 286, 319
Mémo expo par déclencheur..... 279
Mémoire tampon..... 68
Mémorisation de l'exposition..... 107
Mémorisation de l'exposition automatique..... 107
Mémorisation de la mise au point 93
Mémorisation FV..... 153
Menu Configuration..... 289
MENU PERSONNALISÉ..... 297
Menu Prise de vue photo..... 268
Menu Prise de vue vidéo..... 273
Menu Retouche..... 233, 294
Menu Visualisation..... 266
Mesure..... 105
Mesure matricielle..... 105
Microphone..... 193
Microphone externe..... 193
Mired..... 116
Miroir..... 71, 156, 324
Mise au point manuelle..... 97
Mode autofocus..... 83
Mode de déclenchement..... 8, 66
Mode de déclenchement continu 66
Mode de flash..... 145, 147
Mode de mise au point..... 83
Mode de télécommande (ML-L3) ... 156, 272
Mode de zone AF..... 86
Mode lampe pilote..... 55, 284
Mode Scène..... 41
Module de communication..... 319
Molette de commande..... 285
Moniteur..... 12, 39, 229
Monochrome..... 130, 294
Monture d'objectif..... 3, 98

N

NEF (RAW)	77, 80, 302
Nettoyer le capteur d'image.....	321
Neutre (Régler le Picture Control) ..	130
NFC	254, 264
Nom de fichier.....	268, 273
Nombre de points AF	277
Nombre de prises de vues.....	382
Nombre de vues maximal	280
Nuageux (Balance des blancs).....	111

O

Objectif	23, 29, 224, 304, 363
Objectif à microprocesseur	29, 304
Objectif de type D	304, 307
Objectif de type E	304, 307
Objectif de type G	304, 307
Objectif sans microprocesseur	224, 305, 308
Objectif sans microprocesseur (données).....	224
Objectifs compatibles	304
Oculaire du viseur	70
Ombre (Balance des blancs)	111
Options de visualisation	234, 266
Ouverture.....	52, 54–56, 307
Ouverture maximale.....	150, 307, 317
Ouverture minimale	29, 51

P

Paysage (Régler le Picture Control) 130	
Périphérique mobile.....	250
Perspective	296
Photo de correction poussière.....	290
Photo si carte absente ?	286
PictBridge.....	376
Picture Control.....	130, 132
Poignée-alimentation	319
Point AF	33, 34, 86, 89, 98, 277
Points AF selon l'orientation.....	277
Pondérée centrale.....	105, 278
Portée du flash.....	150
Portrait (Régler le Picture Control) .	130

Pose B	58, 59
Pré-éclair pilote	149, 154
Pré-réglage manuel (Balance des blancs).....	111, 120
Priorité à la taille (Compression JPEG) ...	80
Prise pour microphone externe.....	2
Profondeur de champ.....	55
Protecteur de l'oculaire du viseur	70
Protection des photos	245

Q

Quadrillage dans le viseur	280
Qualité d'image	77, 268
Qualité des vidéos	166, 192, 273
Qualité optimale (Compression JPEG) ...	80

R

RAW logmt 1 - JPEG logmt 2 (Rôle de la carte du logement 2).....	82
Recadrer	294, 298
Redimensionner	295
Redresser.....	295
Réduction de vibration	367
Réduction du bruit.....	271
Réduction du bruit du vent	192, 274
Réduction du bruit ISO	271, 275
Réduction du scintillement	290
Réglage de la netteté du viseur 25, 319	
Réglage de la sensibilité.....	102, 271
Réglage Hi via cde ISO et molette... 101	
Réglage précis de l'AF	292
Réglage précis de la balance des blancs	114
Réglage précis expo. opti.....	278
Réglage sensibilité des vidéos	275
Réglages par défaut	194
Réglages personnalisés	276
RÉGLAGES RÉCENTS	297
Réglages utilisateur	62
Régler horloge avec satellite.....	227
Régler le Picture Control 130, 270, 275	

Réinitialisation des réglages par défaut 194	Séquence numérique images280
Réinitialisation par deux commandes... 194	Signal sonore.....280
Réinitialiser..... 194	Spot105
Réinitialiser menu PDV photo 268	SSID251
Réinitialiser menu Prise de vue vidéo ... 273	Standard (Régler le Picture Control)..... 130
Réinitialiser régl. utilisateur.....65	Suivi de la mise au point..... 85, 276
Réinitialiser réglages perso. 276	Suivi de mise au point..... 85
Repère de montage363, 364, 365	Superposition des images..... 294, 299
Repère du plan focal.....98	Surimpression 211, 272
Repères de cadrage..... 13, 14	Synchro lente 145, 147
Réponse en fréquence 192, 274	Synchro sur le premier rideau 147
Réseau 293	Synchro sur le second rideau 147
Réseau sans fil250, 319	Système d'éclairage créatif.....311
Retardateur66, 69, 279	Système de communication sans fil..... 319
Retouche rapide 295	Système de mesure de l'exposition.. 37
Retrait de l'objectif de l'appareil photo 29	T
Rétro-éclairage..... 5	Taille81, 169
Rognage des vidéos..... 179	Taille d'image..... 81, 169, 269, 310
Rôle de la carte du logement 2 82, 268	Taille d'image/cadence... 166, 192, 273
Rotation auto. des images..... 290	Télécommande..... 156, 319
Rotation des images 267	Télécommande filaire 58
RVB 237	Télécommande instantanée (Mode de télécommande (ML-L3))156
S	Télécommande radio sans fil 160, 287, 319
S (Petite) 81, 169	Télécommande temporisée (Mode de télécommande (ML-L3)) 156
Saturé (Régler le Picture Control) ... 130	Télémètre électronique 98
Sauvegarde (Rôle de la carte du logement 2).....82	Témoin de disponibilité du flash..... 36, 154, 280, 316
Sélect. images pour mobile/désélect.... 233, 263	Température de couleur. 111, 113, 117
Sélecteur de mode 6	Temporisation du mode veille. 37, 227, 279
Sélecteur de visée écran 31, 161	Temporisation miroir levé.....280
Sélecteur du mode de déclenchement 8, 66	Traitement NEF (RAW) 295, 302
Sélecteur du mode de mise au point 83	Transfert Eye-Fi293
Sélectionner la date 249, 266	Trépied.....3
Sensibilité 99, 102	U
Sensibilité (ISO) 99, 102, 281	Uniforme (Régler le Picture Control) 130
Sensibilité du microphone 192, 273	
Sensibilité maximale..... 103	

UT-1	319
UTC	228, 241

V

Verre de visée	350
Verrouiller miroir/nettoyage.....	324
Version du firmware	293
Vidéos.....	161
ViewNX-i	ii
Virage	133, 135
Visée écran (Live view)	31, 161–170
Visée écran vidéo.....	161
Viseur.....	10, 25, 319, 349
Visualisation.....	39, 229
Visualisation par calendrier.....	232
Visualisation par planche d'imagettes..	231
Visualisation plein écran	229
Vitesse d'obturation	53, 56
Vitesse d'obturation flash.....	148, 283
Vitesse d'obturation mini.	103
Vitesse de synchro. flash.....	282, 351
Volume.....	178
Volume du casque	193
Vue par vue	66

W

WB (Balance des blancs)	111, 202
Wi-Fi.....	250
Wireless Mobile Utility.....	250, 251
WT-5	319

Z

Zone d'image.....	73, 75, 81, 168, 169, 269, 274
-------------------	--------------------------------

Conditions de la garantie - Garantie réparation Nikon (Europe)

Cher client,

Nous vous remercions d'avoir choisi ce produit Nikon. S'il nécessite une réparation sous garantie, contactez le revendeur auquel vous l'avez acheté ou un membre de notre réseau de centres de service agréés Nikon dans la zone d'achat de Nikon Europe B.V.

(ex. : Europe/Russie/autres). Pour obtenir des informations détaillées, consultez :

<http://www.europe-nikon.com/support>

Pour éviter tout problème, nous vous conseillons de lire attentivement le Manuel de l'utilisateur avant de prendre contact avec le revendeur ou un centre de service agréé de notre réseau.

Votre appareil Nikon est garanti contre tout défaut de fabrication pendant une année complète à partir de la date d'achat d'origine. Si pendant cette période de garantie, le produit s'avère défectueux en raison d'un matériel incorrect ou d'un problème de fabrication, notre réseau de centres de service agréés dans la zone d'achat de Nikon Europe B.V. se chargera, sans aucun frais de main d'oeuvre ou de pièces de rechange, de réparer le produit selon les termes et conditions définies ci-dessous. Nikon se réserve le droit (à sa seule discrétion) de remplacer ou de réparer le produit.

1. Cette garantie est fournie uniquement sur présentation de la fiche de garantie dûment remplie et de la facture originale, ou du reçu indiquant la date de l'achat, le type de produit ainsi que le nom du distributeur, accompagnés du produit. Nikon se réserve le droit de refuser un service de garantie gratuit si les documents mentionnés ci-dessus ne peuvent être présentés ou si les informations qu'ils contiennent sont incomplètes ou illisibles.

2. Cette garantie ne couvrira pas:

- l'entretien et les réparations nécessaires, ou le remplacement de pièces, dûs à l'usure normale;
- les modifications destinées à améliorer le produit au-delà de son usage normal tel qu'il est décrit dans les manuels d'utilisation, et ceci sans le consentement écrit préalable de Nikon;
- les coûts de transport et tous les risques encourus lors du transport, ayant un rapport direct ou indirect avec la garantie du produit;
- tout dommage résultant de modifications ou d'ajustements qui pourraient être opérés sur le produit (et ceci sans le consentement écrit préalable de Nikon) afin qu'il soit conforme aux normes techniques au niveau local ou national, en vigueur dans n'importe quel autre pays que ceux pour lesquels le produit a été conçu et/ou fabriqué à l'origine.

3. La garantie ne s'appliquera pas en cas de:

- dommage causé par un mauvais usage, y compris mais ne se limitant pas à la non-utilisation du produit pour son usage normal ou selon les instructions d'utilisation portant sur un usage et un entretien appropriés, et à une installation ou une utilisation du produit qui ne seraient pas conformes aux normes de sécurité en vigueur dans le pays où il est utilisé;
- dommage causé par un accident, y compris mais sans se limiter à la foudre, à des dégâts des eaux, à un incendie, à un mauvais usage ou à une négligence;
- modification, gribouillage, illisibilité ou suppression du numéro de modèle ou du numéro de série figurant sur le produit;
- dommage résultant de réparations ou ajustements ayant été effectués par des entreprises ou par des personnes non autorisées;
- défauts dans n'importe quel système auquel le produit est incorporé ou avec lequel il est utilisé;

4. Cette garantie d'entretien n'affecte pas les droits statutaires du consommateur en vertu des lois nationales en vigueur, ni le droit du consommateur face au distributeur, émanant de leur contrat d'achat/vente.

Avis : Une présentation générale de toutes les stations de service Nikon autorisées peut être consultée en ligne à l'aide du lien suivant (URL = <http://www.europe-nikon.com/service/>).

Nikon Europe Service Warranty Card

Carte de garantie européenne de réparation Nikon

Nom du modèle Nikon D7200	Numéro de série
	Date d'achat

■ Nom et adresse du client

■ Revendeur

■ Distributeur

Nikon Europe B.V.
Tripolis 100, Burgerweeshuispad 101,
1076 ER Amsterdam, The Netherlands

■ Fabricant

NIKON CORPORATION
Shinagawa Intercity Tower C, 2-15-3, Konan,
Minato-ku, Tokyo 108-6290 Japan

Il est interdit de reproduire une partie ou l'intégralité de ce manuel sous quelque forme que ce soit (à l'exception d'une brève citation dans un article ou un essai), sans autorisation écrite de NIKON CORPORATION.

NIKON CORPORATION

© 2015 Nikon Corporation

AMA16325

Imprimé en Europe



SB5B02(13)
6MB27213-02