



SAMSUNG

LCD TV

LE26M5

LE32M5

LE40M5

LE46M5

Bedienungsanleitung

Bevor Sie das Gerät verwenden,
lesen Sie zunächst diese Bedienungsanleitung sorgfältig,
und bewahren Sie sie auf, damit Sie später darin nachlesen können.

**BILDSCHIRMMENÜ
PC-BILDSCHIRMANZEIGE
BILD-IN-BILD-FUNKTION (PIP)
VIDEOTEXT**

Produkt registrieren und gewinnen unter
www.samsung.com/global/register

Vorsicht bei Anzeige von Standbildern

Ein Standbild kann dauerhafte Schäden am Fernsehbildschirm verursachen.

- Digitalfähiges Fernsehgerät: Wenn Sie den Normalbildschirmmodus (4:3) wählen, um ein digitales SD-Programm anzusehen (und die Ausgabe der Settop-Box 480p beträgt).



- Digitalfähiges Fernsehgerät: Wenn Sie den Breitbildmodus (16:9) wählen, um ein digitales SD-Program anzusehen (und die Ausgabe der Settop-Box 1080i beträgt).



Obwohl digitaler Fernsehfunk im Breitbild (19:9)-HD-Format übertragen werden muss, strahlen manche Sender auch Programme aus, die ursprünglich im Normalbildformat (4:3) produziert wurden, indem sie die Signale digitalisieren; in diesem Fall werden der rechte und linke Seitenrand abgeschnitten.

Hinweis: Bleiben die Balken links, rechts und in der Mitte des Bildschirms über längere Zeit bestehen, ist die Menge der Lichtdurchlässigkeit ebenfalls unterschiedlich, so dass die Balken Spuren hinterlassen können.

Lassen Sie den Bildschirm niemals längere Zeit im Pausenmodus, da Sie sonst vorübergehende oder sogar dauerhafte Schäden am Bildschirm durch Einbrennen des Bildes riskieren.

- Digitalfähiges Fernsehgerät: Wenn der Fernseher HD-Signale empfängt (und die Ausgabe der Settop-Box 1080i beträgt).

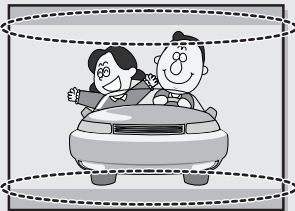

Wenn Sie sich eine digitale HD-Sendung auf einem normalen (4:3) TV-Gerät bei Auswahl des Bildschirmformats „16:9“ oder „Panorama“ ansehen, können Sie das Programm zwar sehen, aber der obere und untere Rand des Bildschirms wird abgeschnitten.

Hinweis: Bleiben die Balken oben, unten und in der Mitte des Bildschirms über längere Zeit bestehen, ist die Menge der Lichtdurchlässigkeit ebenfalls unterschiedlich, so dass die Balken Spuren hinterlassen können.

Lassen Sie den Bildschirm niemals längere Zeit im Pausenmodus, da Sie sonst vorübergehende oder sogar dauerhafte Schäden am Bildschirm durch Einbrennen des Bildes riskieren.

- Digitales Fernsehgerät mit integriertem Tuner (Breitbild): Wenn der Fernseher reguläre SD-Fernsehsignale empfängt (reguläre 480p-Signale).
- Digitalfähiges Fernsehgerät (Breitbild): Wenn der Fernseher reguläre SD Fernsehsignale (über eine Settop-Box) empfängt.
- Wenn Sie analoges (herkömmliches) Fernsehen auf einem Breitbildfernseher (bei Auswahl des 4:3-Bildformats) sehen.

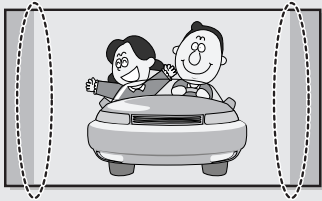

Obwohl digitaler Fernsehfunk im Breitbild (19:9)-HD-Format übertragen werden muss, strahlen manche Sender auch Programme aus, die ursprünglich im Normalbildformat (4:3) produziert wurden, indem sie die Signale digitalisieren; in diesem Fall werden der rechte und linke Seitenrand abgeschnitten.

Hinweis: Bleiben die Balken links, rechts und in der Mitte des Bildschirms über längere Zeit bestehen, ist die Menge der Lichtdurchlässigkeit ebenfalls unterschiedlich, so dass die Balken Spuren hinterlassen können.

Lassen Sie den Bildschirm niemals längere Zeit im Pausenmodus, da Sie sonst vorübergehende oder sogar dauerhafte Schäden am Bildschirm durch Einbrennen des Bildes riskieren.

- Wenn Sie sich eine DVD, eine CD oder ein Video im Breitbildformat (21:9) auf einem Breitbildfernseher (16:9) ansehen.
- Wenn Sie einen Computer oder eine Spielekonsole an den Fernseher anschließen und den 4:3-Bildschirmmodus auswählen.

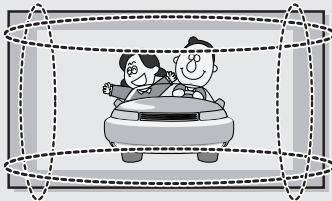

Wenn Sie einen DVD-Player, Computer oder eine Spielekonsole an den Breitbildfernseher anschließen und sich im Normal- (4:3) oder Breitbildmodus (21:9) einen Film ansehen oder ein Spiel spielen, werden der rechte und der linke Seitenrand oder der obere und der untere Bildschirmrand abgeschnitten.

Hinweis: Bleiben die Balken links, rechts und in der Mitte des Bildschirms über längere Zeit bestehen, ist die Menge der Lichtdurchlässigkeit ebenfalls unterschiedlich, so dass die Balken Spuren hinterlassen können.

Lassen Sie den Bildschirm niemals längere Zeit im Pausenmodus, da Sie sonst vorübergehende oder sogar dauerhafte Schäden am Bildschirm durch Einbrennen des Bildes riskieren.

Inhalt

◆ ANSCHLIESSEN UND VORBEREITEN DES FERNSEHGERÄTS	
■ Bedienfeld.....	4
■ Anschlussfeld	5
- An der Antenne oder am Kabelfernsehtnetz anschließen	7
- Anschließen von Component-Geräten (DTV/DVD)	7
- Externe A/V-Geräte anschließen.....	7
- SERVICE	7
- Anschließen einer Settopbox, eines Videorecorders oder DVD-Geräts	7
- Anschließen von HDMI/DVI-Schnittstellen	8
- Computer anschließen	8
- Anschließen von AUDIO	8
- Kensington-Schloss.....	8
■ Fernbedienung (Alle Funktionen außer Videotext).....	9
■ Fernbedienung (Videotext-Funktionen).....	10
■ Batterien in die Fernbedienung montieren.....	11
■ Ein-und Ausschalten	12
■ Schalten des Fernsehgeräts in den Standby-Modus	13
■ Fernbedienung einsetzen	14
■ Plug & Play.....	15
■ Sprache der Bedienung wählen.....	16
◆ EINSTELLEN DER KANÄLE	
■ Kanäle automatisch speichern	17
■ Kanäle manuell speichern	18
■ Kanäle bearbeiten	20
■ Gespeicherte Kanäle sortieren	21
■ Kanalnamen zuweisen.....	22
■ Kanäle mit Feinabstimmung einstellen	23
◆ EINSTELLEN DES BILDES	
■ Bildstandard ändern	24
■ Benutzereinstellung Bild anpassen	25
■ Farbwert ändern	26
■ Zurücksetzen der Bildeinstellungen auf die werkseitig festgelegten Standardwerte	26
■ Bildgröße wählen	27
■ Aktuelles Bild einfrieren.....	27
■ Verwenden der digitalen RM (Rauschminderung).....	28
■ DNle (Digital Natural Image engine)	29
■ Farbanpassung	30
■ Optimalkontrast	31
■ Helligkeitssensor	32
■ Bild-in-Bild-Funktion verwenden (PIP)	33
◆ EINSTELLEN DES TONS	
■ Ändern der Lautstärke	35
■ Vorübergehendes Stummschalten	36
■ Tonmodus wählen	36

Inhalt

◆ EINSTELLEN DES TONS	
■ Tonwiedergabestandard ändern	37
■ Toneinstellungen anpassen	37
■ Einstellen von TruSurround XT (SRS TSXT)	38
■ Lautstärke automatisch einstellen	39
■ Anschließen eines Kopfhörers	40
■ Auswählen der internen Stummschaltung	40
■ Ton des Nebenbildes wiedergeben	41
◆ EINSTELLEN DER ZEIT	
■ Uhrzeit einstellen und anzeigen	42
■ Stellen der Einschlafschaltuhr	43
■ Fernseher automatisch ein- und ausschalten	44
■ Aktivieren der Kindersicherung	45
◆ VORNEHMEN SONSTIGER EINSTELLUNGEN	
■ Anzeigen eines blauen Bildschirms	46
■ Melodie wählen	46
■ Ein Gerät als externe Signalquelle auswählen	47
■ Externe Signalquellen wiedergeben	48
◆ KONFIGURIEREN DES PCS	
■ Installation der PC-Software (Unter Windows XP)	49
■ PC-Bildschirm automatisch einstellen	50
■ Grob- und Feinabstimmung des Bildes vornehmen	51
■ Bildposition ändern	52
■ Bildeinstellungen zurücksetzen	53
◆ VERWENDEN DER VIDEOTEXT-FUNKTION	
■ Videotextdecoder	54
■ Anzeigen von Videotextinformationen	54
■ Auswählen einer bestimmten Videotextseite	55
■ Auswählen einer Videotextseite mit Fasttext	56
◆ EMPFEHLUNGEN FÜR DEN BETRIEB	
■ Fehlerbehebung: Vor der Kontaktaufnahme mit dem Kundendienst	57
■ Wandhalterungsset anbringen (LE26M5)	58
■ Wandhalterungsset anbringen (LE32M5, LE40M5, LE46M5)	60
■ Montage des Ständers (LE26M5, LE32M5)	62
■ Kensington-Schloss als Diebstahlsicherung	63
■ Technische Daten und Umgebungsbedingungen	64
■ Anzeigemodi (PC)	65
■ Stiftbelegung	66

Symbole



Tastendruck



Wichtig



Hinweis

Bedienfeld

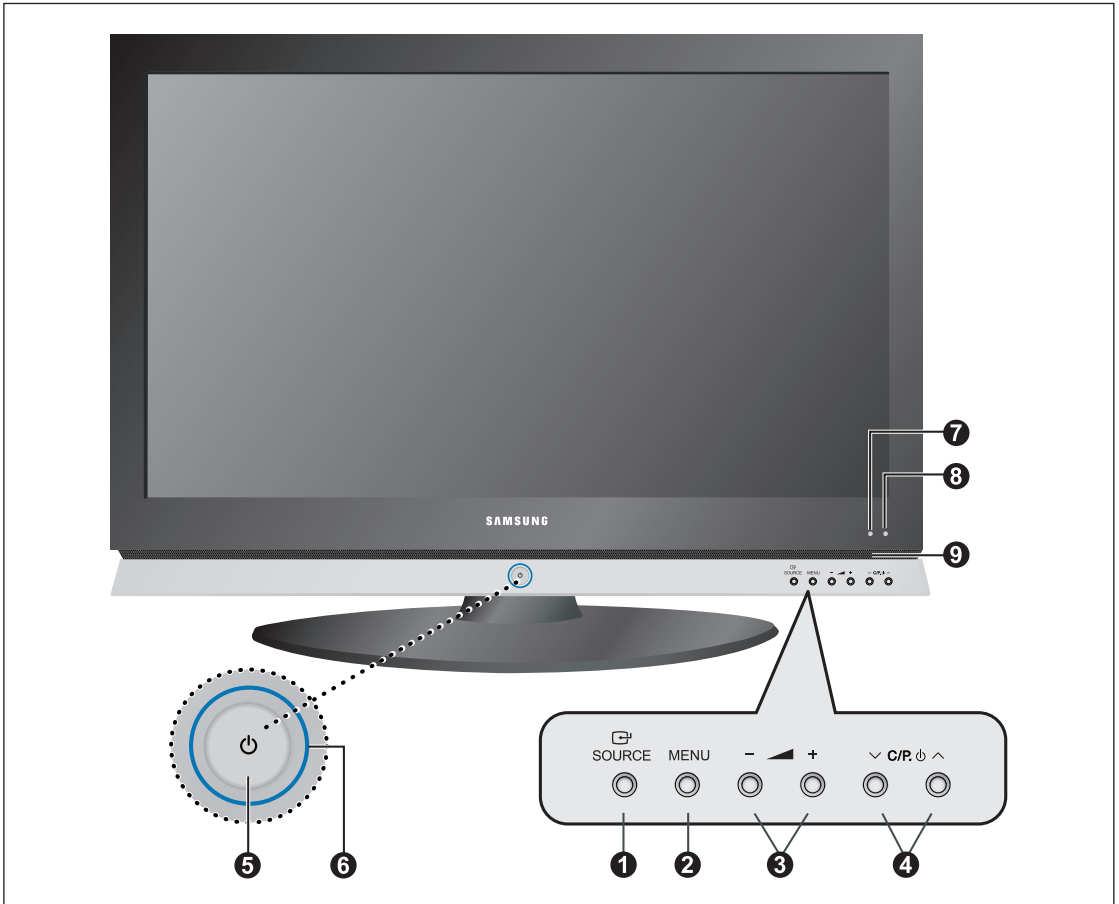

1 SOURCE

Zeigt ein Menü mit allen verfügbaren Signalquellen an (TV, Ext. 1, Ext. 2, AV, S-Vidéo, Composant, PC, HDMI). Wird auch zur Bestätigung der Bildschirmmenüauswahl verwendet.

2 MENU

Drücken Sie diese Taste, um ein Bildschirmmenü zu den Funktionen des TVGeräts einzublenden.

3 - ▲ +

Drücken Sie diese Tasten, um die Lautstärke zu erhöhen oder zu verringern. Sie können mit den Tasten auch Menüpunkte im Bildschirmmenü auswählen.

4 ∇ C/P. ⏪ ⏩

Kanäle wechseln. Markieren von Menüpunkten. on the on-screen menu. (Ohane Fernbedienung kann der Fernseher über die Kanalwahltasten eingeschaltet werden.)

5 (Netztaste)

Drücken Sie diese Taste, um das TV-Gerät ein- und auszuschalten.

6 **Stromversorgungsanzeige**

Blinkt und schaltet sich aus bei eingeschalteter Stromversorgung; leuchtet auf im Standbymodus.

7 **Fernbedienungssensor**

Zielen Sie mit der Fernbedienung auf diesen Sensor am Fernsehgerät.

8 **Lichtsensor**

Passt die Helligkeit des Bildschirms automatisch an das Raumlicht an. Dieser Sensor ist in Betrieb, wenn Helligkeitssensor aktiviert wird.

9 **Lautsprecher**

Anschlussfeld

* LE26M5

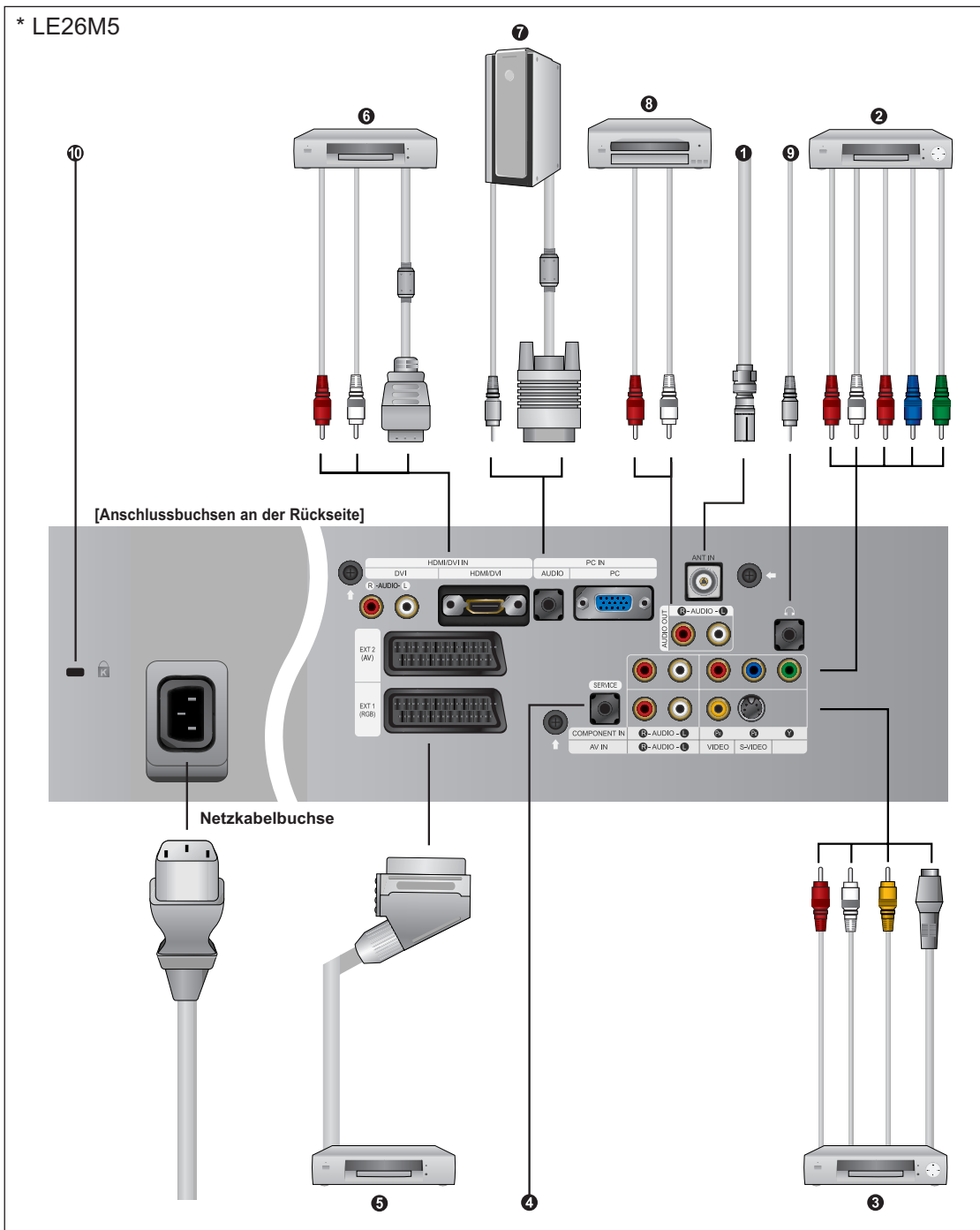

Wenn Sie externe Geräte an den Monitor anschließen, stellen Sie sicher, dass alle Elemente ausgeschaltet sind.

Achten Sie beim Anschließen eines externen Geräts auf die Farbcodierung: Stecker und Buchse müssen die gleiche Farbe aufweisen.

Anschlussfeld

* LE32M5 / LE40M5 / LE46M5

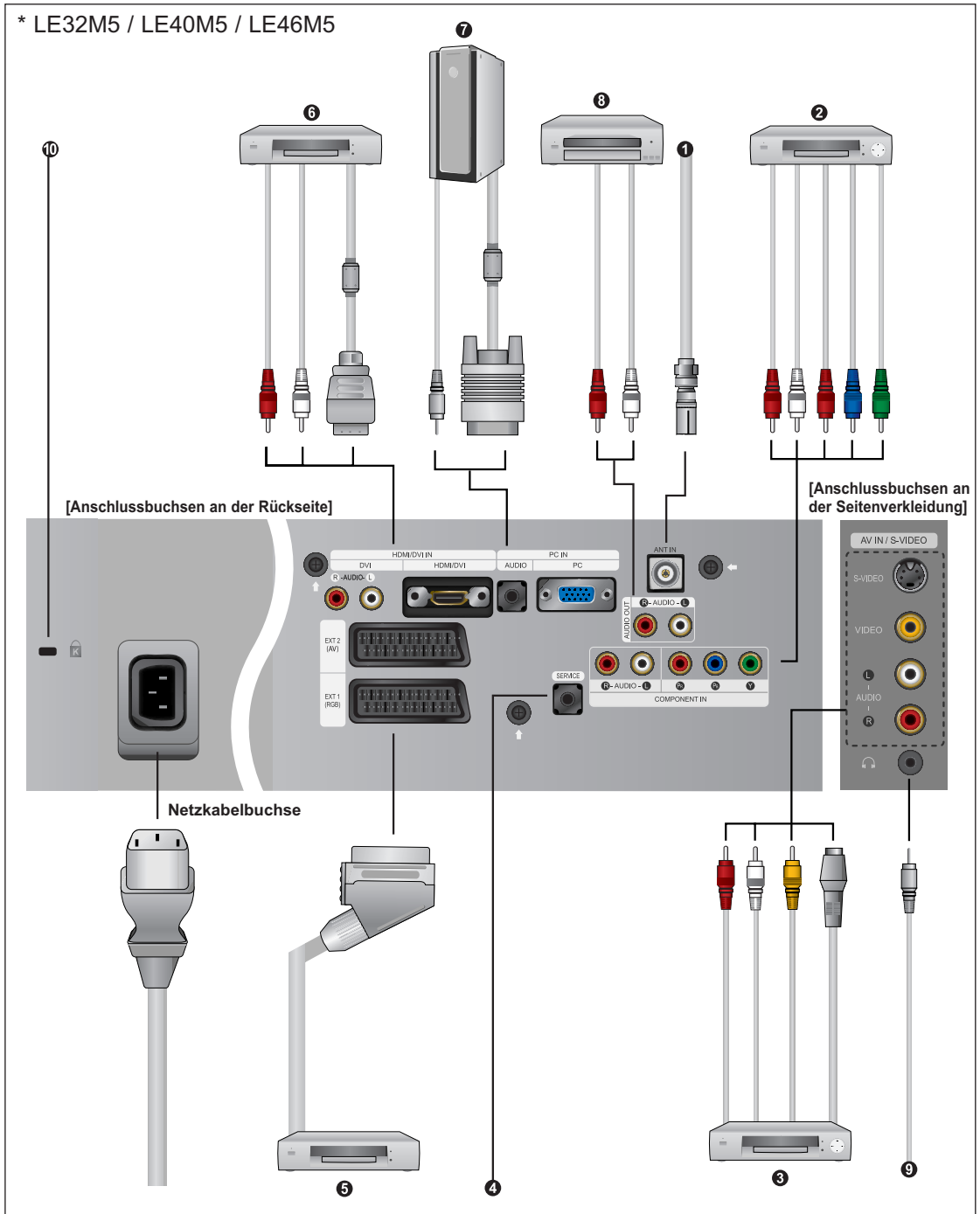

- ☞ Wenn Sie externe Geräte an den Monitor anschließen, stellen Sie sicher, dass alle Elemente ausgeschaltet sind.
Achten Sie beim Anschließen eines externen Geräts auf die Farbcodierung:
Stecker und Buchse müssen die gleiche Farbe aufweisen.

Anschlussfeld

1 An der Antenne oder am Kabelfernsehnetz anschließen

Damit die Fernsehkanäle korrekt empfangen werden, muss der Monitor an eine der folgenden Signalquellen angeschlossen sein:

- Terrestrische Antenne
- Kabelfernsehanschluss
- Satellitenempfänger

2 Anschließen von Component-Geräten (DTV/DVD)

- Verbinden Sie das eine Ende des Component-Videokabels mit dem Component-Anschluss („PR“, „PB“, „Y“) auf der Rückseite des Geräts und das andere Ende mit dem entsprechenden Component-Videoausgang des DTV- oder DVD-Geräts.
- Wenn Sie sowohl die Settopbox als auch ein DTV- oder DVD-Gerät anschließen möchten, verbinden Sie die Settopbox mit dem DTV- oder DVD-Gerät, und verbinden Sie das DTV- oder DVD-Gerät mit dem Component-Anschluss („PR“, „PB“, „Y“) des TV-Geräts.
- Die Y, PB und PR-Anschlüsse des Component-Geräts (DTV oder DVD) sind manchmal mit Y, B-Y und R-Y oder Y, Cb und Cr beschriftet.
- Verbinden Sie die einen Enden der RCA Audiokabel mit dem Anschluss „R - AUDIO - L“ auf der Rückseite des Geräts und die anderen Enden mit den entsprechenden Audioausgängen des DTV- oder DVD-Geräts.

3 Externe A/V-Geräte anschließen

- Schließen Sie ein RCA- oder ein S-Video-Kabel an ein geeignetes A/V-Gerät an (z. B. Videorekorder, DVD-Player oder Camcorder).
- Verbinden Sie über ein RCA-Audiokabel die Eingänge „R - AUDIO - L“ an der Rückseite des Monitors mit den entsprechenden Audio-Ausgängen Ihres externen Geräts.
- Kopfhörer können an den Kopfhörer-Ausgang (9) auf der Rückseite des Monitors angeschlossen werden. Wenn Kopfhörer angeschlossen sind, ist die Tonwiedergabe über die eingebauten Lautsprecher abgeschaltet.

4 SERVICE

- Anschluss für Techniker.

5 Anschließen einer Settopbox, eines Videorecorders oder DVD-Geräts

- Schließen Sie das Kabel des Videorecorders oder das DVD-SCART-Kabel am SCART-Anschluss des Videorecorders oder DVD-Geräts an.
- Wenn Sie sowohl die Settopbox als auch einen Videorecorder oder ein DVD-Gerät anschließen möchten, verbinden Sie die Settopbox mit dem Videorecorder oder DVD-Gerät, und verbinden Sie den Videorecorder oder das DVD-Gerät mit dem TV-Gerät.

➤ Anschlussmöglichkeiten

Anschluss	Eingang				Ausgang
	Video	Audio (R/L)	S-Video	RGB	Video+Audio (R/L)
SCART 1 (EXT 1)	✓	✓		✓	Nur TV-Out-Anschluss
SCART 2 (EXT 2)	✓	✓			Monitorausgang (TV/Ext. 1/Ext. 2/AV/S-VHS)

Anschlussfeld

6 Anschließen von HDMI/DVI-Schnittstellen

- Unterstützt Verbindungen zwischen AVGeräten (Settopboxen, DVD-Playern, AVReceiver und Digital-TV-Geräten), die für HDMI-Schnittstellen geeignet sind.
- Für eine Verbindung zwischen HMIDISchnittstellen ist keine Audioverbindung erforderlich.

➤ Was ist HDMI?

- HDMI oder High-Definition Multimedia Interface ist eine digitale Schnittstelle der nächsten Generation, die die Übertragung von digitalen Bild- und Tonsignalen über ein einziges Kabel ohne Kompression ermöglicht.
- „Multimedia Interface“ ist eine genauere Bezeichnung dafür, insbesondere da digitaler Mehrkanalton (5.1 Kanäle) übertragen werden kann. Der Unterschied zwischen HDMI und DVI besteht darin, dass ein Gerät mit HDMI kleiner ist, mit dem Kopierschutz HDCP (High Bandwidth Digital Copy Protection/ digitaler Kopierschutz) ausgestattet ist und digitalen Mehrkanalton unterstützt.
- Verwenden Sie den HDMI/DVI-Anschluss für DVI-Verbindungen mit einem erweiterten Gerät.

➤ Verwenden Sie das DVI-zu-HDMI-Kabel oder den DVI-HDMI-Extender für die Verbindung und den Anschluss „**R - AUDIO - L**“ für die Audioausgabe.

7 Computer anschließen

- Schließen Sie das eine Ende des D-Sub-Kabels an die PC-Eingangsbuchse PC (PC IN) auf der Rückseite des Geräts und das andere an die Grafikkarte des Computers an.
- Verbinden Sie den Ausgang der Soundkarte des Computers „**AUDIO (PC IN)**“ mit dem Eingang AUDIO (PC IN) auf der Rückseite des Fernsehers.

8 Anschließen von AUDIO

- Verbinden Sie die einen Enden der RCA Audiokabel mit dem Anschluss „**R - AUDIO - L**“ auf der Rückseite des Geräts und die anderen Enden mit den entsprechenden Audioeingängen des DVD-Heimkinosystems.

	Lautsprecher			SCART2-Ausgang und Audioausgang		
	RF	Scart, AV, S- Video	Component, PC, HDMI	RF	Scart, AV, S- Video	Component, PC, HDMI
Interne Stummschaltung aus	Lautsprecherausgang	Lautsprecherausgang	Lautsprecherausgang	Audioausgang	Audioausgang	Audioausgang
Interne Stummschaltung ein	Stummschaltung	Stummschaltung	Stummschaltung	Audioausgang	Audioausgang	Audioausgang
Kein Videosignal	Stummschaltung	Stummschaltung	Stummschaltung	Stummschaltung	Audioausgang	Audioausgang

10 Kensington-Schloss

- Weitere Informationen hierzu finden Sie unter „**Kensington-Schloss als Diebstahlsicherung**“ auf Seite 63.
- Das Kensington-Schloss kann je nach Modell an unterschiedlichen Stellen angebracht sein.

Fernbedienung (Alle Funktionen außer Videotext)

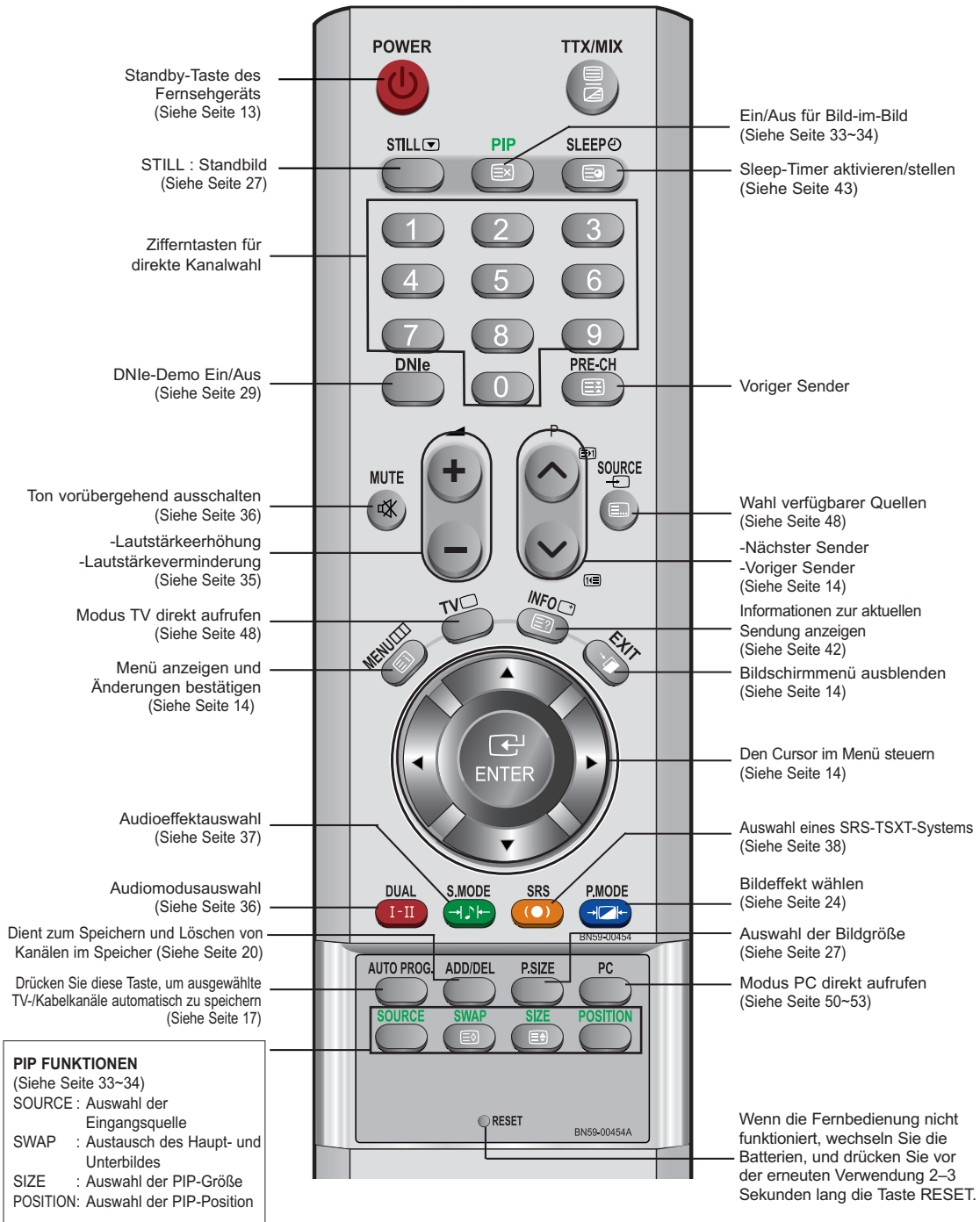

➤ Die Funktion der Fernbedienung kann durch helle Lichteinstrahlung beeinträchtigt werden.

Fernbedienung (Videotext-Funktionen)

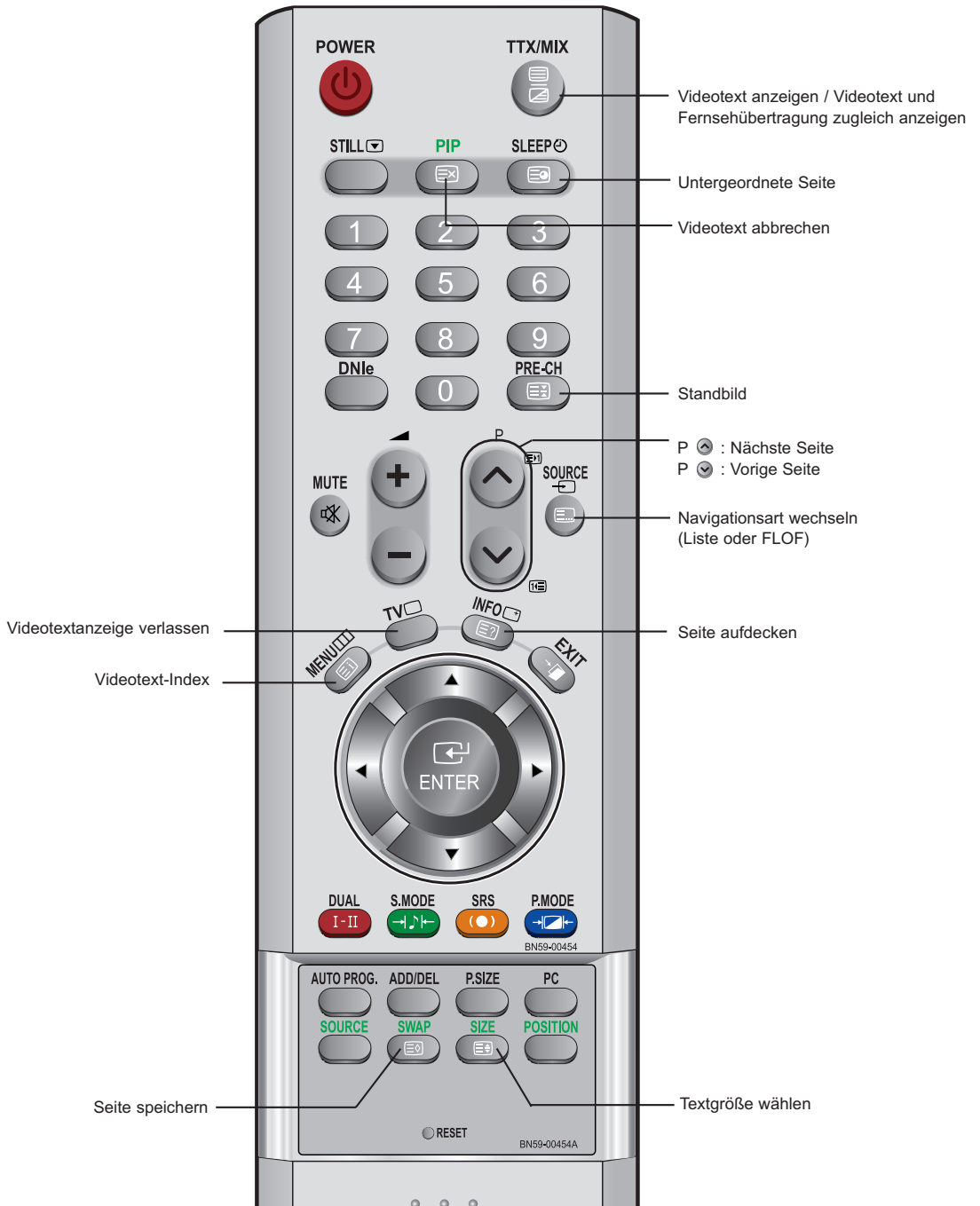

➤ Videotext-Funktionen : Weitere Informationen hierzu finden Sie auf Seite 54-56

Batterien in die Fernbedienung montieren

- 1 Nehmen Sie die Batteriefachabdeckung ab.
- 2 Legen Sie zwei AAA-Batterien ein.
 - Achten Sie darauf, dass die Pole der Batterien wie im Batteriefach angezeigt ausgerichtet sind.
- 3 Schieben Sie die Abdeckung wieder auf die Fernbedienung.
 - Wenn die Fernbedienung für einen längeren Zeitraum nicht verwendet wird, nehmen Sie die Batterien heraus, und lagern Sie sie an einem kühlen, trockenen Ort.
Die Fernbedienung funktioniert bis zu einer Entfernung von 7 m zum Fernseher.
(Bei normaler Nutzung des Fernsehers halten die Batterien ungefähr ein Jahr.)

➤ **Die Fernbedienung funktioniert nicht!**

Überprüfen Sie:

1. Ist das Fernsehgerät eingeschaltet?
2. Wurden der Plus- und Minuspol der Batterien vertauscht?
3. Sind die Batterien leer?
4. Liegt ein Stromausfall vor oder ist das Netzkabel nicht eingesteckt?
5. Befindet sich eine Leuchtstoffröhre oder ein Neonschild in der Nähe?

- Batterien und Akkus gehören nicht in den Hausmüll. Als Verbraucher sind Sie verpflichtet, alte Batterien und Akkus zur umweltschonenden Entsorgung zurückzugeben. Sie können alte Batterien und Akkus bei den öffentlichen Sammelstellen in Ihrer Gemeinde oder überall dort abgeben, wo Batterien und Akkus der betreffenden Art verkauft werden.

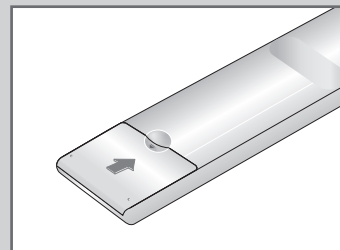
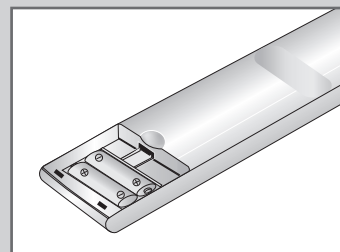
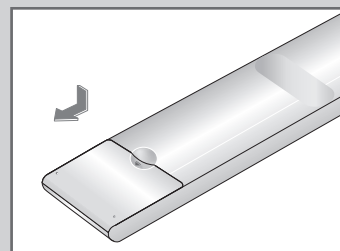







Ein-und Ausschalten



Das Netzkabel ist auf der Rückseite des Geräts angeschlossen.

- 1 Schließen Sie das Netzkabel an eine geeignete Netzsteckdose an.
Ergebnis: Auf der Vorderseite des Geräts leuchtet die Standby-Anzeige auf.
➤ Die erforderliche Netzspannung ist auf der Rückseite des Geräts angegeben, und die Frequenz beträgt 50Hz oder 60Hz.

- 2 Drücken Sie auf dem Bedienfeld die Taste **POWER** .

- 3 Drücken Sie auf der Fernbedienung die Zifferntasten (0–9) oder die Tasten zur Kanalauswahl (/) , oder drücken Sie rechts auf dem Bedienfeld die Tasten  **C/P**  .

- 4 Um das Gerät auszuschalten, drücken Sie erneut die Taste **POWER** .

Schalten des Fernsehgeräts in den Standby-Modus

Zur Verringerung des Stromverbrauchs kann das Gerät in den Standby-Modus geschaltet werden. Der Standby-Modus ist nützlich, wenn Sie das Gerät vorübergehend ausschalten möchten (z. B. während einer Mahlzeit).

- 1 Drücken Sie auf der Fernbedienung die Taste **POWER** .
Ergebnis: Der Bildschirm wird ausgeschaltet und auf der Vorderseite Ihres Geräts erscheint eine rote Standby-Anzeige.
 - 2 Drücken Sie einfach erneut die Taste **POWER** , eine Zifferntaste (**0-9**) oder die Kanalwechseltaste ( / ) um das Gerät wieder einzuschalten.
- Lassen Sie das Gerät nicht für längere Zeit im Standby-Modus (z. B. wenn Sie verreist sind). Ziehen Sie sicherheitshalber den Netzstecker und trennen Sie das Antennenkabel.



Fernbedienung einsetzen

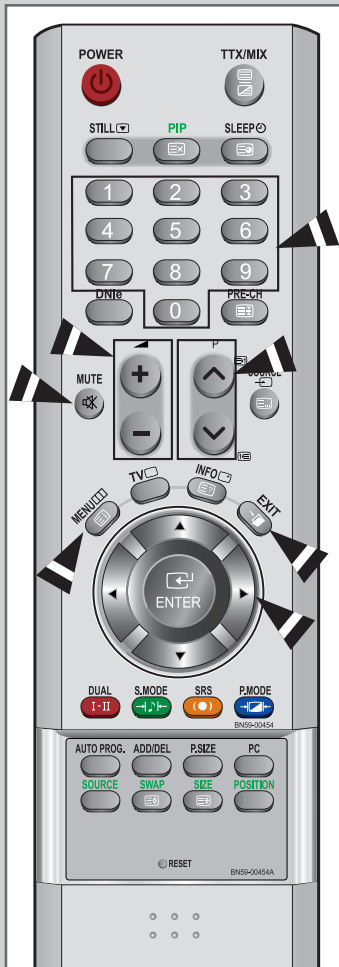

Mit der Fernbedienung können Sie:

- ◆ Kanäle wechseln und die Lautstärke anpassen.
- ◆ Das Gerät über die Bildschirmmenüs einstellen.

In der folgenden Tabelle werden die am häufigsten verwendeten Tasten und ihre Funktionen dargestellt.

Taste	Anzeigefunktion	Menüfunktion
	Dient zum Anzeigen des nächsten gespeicherten Kanals.	-
	Dient zum Anzeigen des vorherigen gespeicherten Kanals.	-
	Zeigt die entsprechenden Kanäle an. ➤ Bei zweistelligen Kanälen muss die zweite Ziffer sofort im Anschluss an die erste eingegeben werden. Anderenfalls wird ein einstelliger Kanal eingestellt.	-
	Dient zum Erhöhen der Lautstärke.	-
	Dient zum Vermindern der Lautstärke.	-
MUTE 	Schaltet den Ton kurzzeitig aus. ➤ Drücken Sie diese Taste erneut bzw. die Taste um den Ton wieder einzuschalten.	-
MENU 	Drücken Sie diese Taste, um das Bildschirmmenü anzuzeigen.	Drücken Sie diese Taste, um zum vorherigen Menü bzw. zur normalen Bildanzeige zurückzuwechseln.
EXIT 	Blendet das Bildschirmmenü aus.	-
	▲ ▼ Zum Wechseln zwischen den Menüpunkten. ▶ Wählt einen Menüpunkt aus oder erhöht den Wert des gewählten Menüpunktes. ◀ Kehrt zum vorherigen Menüpunkt zurück oder verringert den Wert des gewählten Menüpunktes.	-
 ENTER	-	Bestätigt Ihre Auswahl.

Plug & Play

Wenn das Fernsehgerät zum ersten Mal eingeschaltet wird, werden automatisch einige Grundeinstellungen abgefragt. Die folgenden Einstellungen können vorgenommen werden.

- 1 Wenn sich das Fernsehgerät im Standby-Modus befindet, drücken Sie die Taste **POWER**  auf der Fernbedienung.

Ergebnis: **Start Plug & Play.** wird angezeigt. Für kurze Zeit wird diese Anzeige für kurze Zeit eingeblendet, dann erscheint automatisch das Menü **Sprache**.

- 2 Wählen Sie die entsprechende Sprache aus, indem Sie die Taste **▲** oder **▼** drücken.

➤ Es wird eine Liste der verfügbaren sprache angezeigt. Sie können unter **21** sprache wählen.

- 3 Bestätigen Sie Ihre Auswahl mit der Taste **ENTER** .

Ergebnis: Die Meldung **Antenneneingang prüfen** wird eingeblendet. Das Kästchen **OK** ist ausgewählt.

- 4 Drücken Sie die Taste **ENTER** .

Ergebnis: Folgende Bereiche sind verfügbar:
**Belgien - Frankreich - Deutschland - Italien -
Niederlande - Spanien - Schweden - Schweiz -
GB - Osteuropa - Andere**

- 5 Wählen Sie unter der Option **Land** mit den Tasten **▲** oder **▼** Ihr Land aus. Drücken Sie die Taste **ENTER** .

Ergebnis: Das Menü **Autom. speichern** wird mit der aktivierten Option **Start** angezeigt.

- 6 Drücken Sie die Taste **ENTER** .

Ergebnis: Die Kanalsuche wird automatisch gestartet und beendet.

- 7 Drücken Sie die Taste **ENTER** . Wählen Sie die Stunden und Minuten aus, indem Sie die Taste **◀** oder **▶** drücken. Stellen Sie die Stunden und Minuten ein, indem Sie die Taste **▲** oder **▼** drücken. (Weitere Informationen hierzu finden Sie unter „Uhrzeit einstellen und anzeigen“ auf Seite 42)

- 8 Bestätigen Sie die vorgenommenen Einstellungen mit der Taste **ENTER** .

Ergebnis: Die Meldung **Wir Wünschen gute Unterhaltung!** wird eingeblendet, und der gespeicherte Kanal wird anschließend aktiviert.

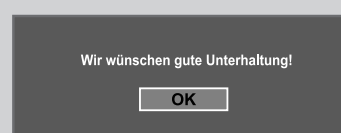
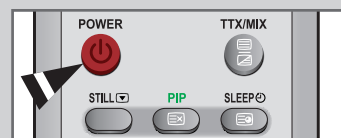

Plug & Play



So setzen Sie diese Funktion zurück:

- 1 Drücken Sie die Taste **MENU** .
Ergebnis: Das Hauptmenü wird eingeblendet.
- 2 Drücken Sie die Taste **▲** oder **▼** um die Option **Einstellungen** auszuwählen.
Drücken Sie die Taste **ENTER** .
Ergebnis: Die Optionen, die in der Gruppe **Einstellungen** zur Verfügung stehen, werden angezeigt.
- 3 Die Funktion **Plug & Play** wird ausgewählt.
- 4 Drücken Sie die Taste **ENTER** .
Ergebnis: Die Meldung **Starten von Plug & Play** wird angezeigt.
- 5 Weitere Informationen zu den Einstellungen finden Sie auf der vorherigen Seite.

➤ Diese Funktion kann nicht verwendet werden, wenn sich die Quelle im PC-Modus befindet.

Sprache der Bedienerführung wählen



Wenn Sie das Gerät das erste Mal verwenden, müssen Sie die Sprache auswählen, die für die Menüs und Hinweise verwendet wird.

- 1 Drücken Sie die Taste **MENU** .
Ergebnis: Das Hauptmenü wird eingeblendet.
 - 2 Drücken Sie die Taste **▲** oder **▼** um die Option **Einstellungen** auszuwählen.
Ergebnis: Die Optionen, die in der Gruppe **Einstellungen** zur Verfügung stehen, werden angezeigt.
 - 3 Drücken Sie die Taste **ENTER** .
 - 4 Drücken Sie die Taste **▲** oder **▼** um die Option **Sprache** auszuwählen.
Drücken Sie die Taste **ENTER** .
Ergebnis: Es wird eine Liste der verfügbaren Sprachen angezeigt.
 - 5 Wählen Sie eine bestimmte Sprache aus, indem Sie wiederholt die Taste **▲** oder **▼** drücken. Drücken Sie die Taste **ENTER** .
- Sie können unter 21 Sprachen wählen.
- 6 Drücken Sie die Taste **EXIT**, wenn Sie mit Ihrer Wahl zufrieden sind und das Bildschirmmenü verlassen möchten.

Kanäle automatisch speichern

Sie können den verfügbaren Frequenzbereich nach Kanälen absuchen (die Verfügbarkeit ist von Land zu Land verschieden). Automatisch zugewiesene Programmnummern entsprechen unter Umständen nicht den gewünschten Programmnummern. Sie können jedoch die Programmnummern manuell sortieren und nicht gewünschte Kanäle löschen.

- 1 Drücken Sie die Taste **MENU** .

Ergebnis: Das Hauptmenü wird eingeblendet.

- 2 Drücken Sie die Taste **▲** oder **▼** um die Option **Kanal** auszuwählen.

Ergebnis: Die Optionen, die in der Gruppe **Kanal** zur Verfügung stehen, werden angezeigt.

- 3 Drücken Sie die Taste **ENTER** .

Ergebnis: Die Funktion **Land** wird ausgewählt.

- 4 Drücken Sie erneut die Taste **ENTER** . Wählen Sie Ihr **Land** aus, indem Sie wiederholt die Taste **▲** oder **▼** drücken.

Ergebnis: Folgende Länder sind verfügbar:

**Belgien - Frankreich - Deutschland - Italien -
Niederlande - Spanien - Schweden - Schweiz -
GB - Osteuropa - Andere**

- 5 Drücken Sie die Taste **ENTER** .

- 6 Drücken Sie die Taste **▲** oder **▼** um die Option **Autom. speichern** auszuwählen. Drücken Sie die Taste **ENTER** .

Ergebnis: Das Menü **Autom. speichern** wird angezeigt, und die Option **Start** ist aktiviert.

- 7 Mit der Taste **ENTER**  können Sie die Kanäle durchsuchen. Das Untermenü ändert sich nach Beginn der Kanalsuche von **Start** nach **Stopp**.

Ergebnis: Die Suche wird automatisch beendet. Kanäle werden in der Reihenfolge sortiert und gespeichert, die ihre Position im Frequenzbereich wiedergibt (niedrige Kanäle zuerst und hohe Kanäle zuletzt). Das ursprünglich ausgewählte Programm wird angezeigt.



Um zum vorherigen Menü zurückzukehren, drücken Sie die Taste **MENU** .



Um die Suche vorzeitig abzubrechen, drücken Sie bei aktivierter Auswahl **Stopp** die Taste **ENTER** .

- 8 Nach der Speicherung der Kanäle haben Sie folgende Möglichkeiten:

- ◆ Kanäle hinzufügen und löschen (Siehe Seite 21)
- ◆ Weisen Sie den gespeicherten Kanälen Namen zu (Siehe Seite 22)
- ◆ Kanäle hinzufügen und löschen (Siehe Seite 20)
- ◆ Falls nötig eine Feinabstimmung des Kanalempfangs durchführen (Siehe Seite 23)

Durch das Drücken der Taste **AUTO PROG.** auf der Fernbedienung können Kanäle automatisch gespeichert werden.

- 1 Drücken Sie die Taste **AUTO PROG.**, während Sie ein TV-Programm anschauen.

Ergebnis: Das Menü **Autom. speichern** wird mit der aktivierten Option **Start** angezeigt.

- 2 Drücken Sie die Taste **ENTER** .

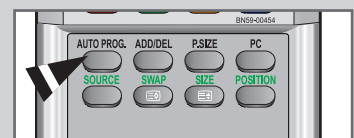
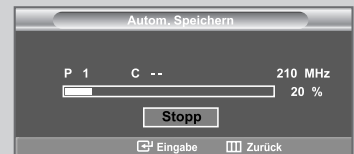
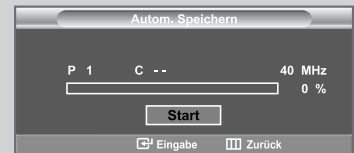

Kanäle manuell speichern



Sie können bis zu 100 Kanäle, einschließlich Kabelkanälen, speichern. Bei der manuellen Kanalspeicherung haben Sie folgende Optionen:

- ◆ Gefundene Kanäle speichern oder nicht.
- ◆ Die Programmnummer des jeweiligen gespeicherten Kanals bestimmen.

1 Drücken Sie die Taste **MENU** .

Ergebnis: Das Hauptmenü wird eingeblendet.

2 Drücken Sie die Taste **▲** oder **▼** um die Option **Kanal** auszuwählen.

Ergebnis: Die Optionen, die in der Gruppe **Kanal** zur Verfügung stehen, werden angezeigt.

3 Drücken Sie die Taste **ENTER** .



4 Drücken Sie die Taste **▲** oder **▼** um die Option **Man. speichern** auszuwählen. Drücken Sie die Taste **ENTER** .

Ergebnis: Die im Menü **Man. speichern** verfügbaren Optionen werden angezeigt, und die Option **Programm** ist markiert.



5 Drücken Sie erneut die Taste **ENTER** .

Um einem Sender eine Programmnummer zuzuweisen, suchen Sie mit der Taste **▲** oder **▼** die richtige Nummer, und drücken Sie dann die Taste **ENTER** .

➤ Sie können die Programmnummer auch durch Drücken der Nummerntasten auf der Fernbedienung einstellen.



6 Drücken Sie die Taste **▲** oder **▼** um die Option **Fernsehnorm** auszuwählen. Drücken Sie die Taste **ENTER** . Wählen Sie den erforderlichen Farbstandard aus, indem Sie wiederholt die Taste **▲** oder **▼** drücken und dann die Taste **ENTER**  drücken.



Ergebnis: Die Farbsysteme werden in dieser Reihenfolge angezeigt:
Auto - PAL - SECAM - NTSC 4.43

7 Drücken Sie die Taste **▲** oder **▼** um die Option **Tonsystem** auszuwählen. Drücken Sie die Taste **ENTER** . Wählen Sie den erforderlichen Audiostandard aus, indem Sie wiederholt die Taste **▲** oder **▼** drücken und dann die Taste **ENTER**  drücken.

Ergebnis: Die Tonstandards werden in dieser Reihenfolge angezeigt:
BG - DK - I - L

Kanäle manuell speichern

- 8 Wenn Sie die Nummer des zu speichernden Kanals kennen,
- ◆ Wählen Sie mit den Tasten ▲ oder ▼ die Option **Kanal** aus. Drücken Sie dann die Taste **ENTER** .
 - ◆ Wählen Sie mit der Taste ▲ oder ▼ die Option **C** (Terrestrischer Sender) oder **S** (Kabelkanal) aus.
 - ◆ Drücken Sie die Taste ►, um den Kanal auszuwählen.
 - ◆ Wählen Sie mit den Tasten ▲ oder ▼ die gewünschte Nummer, und drücken Sie dann die Taste **ENTER** .
- Falls kein oder nur schlechter Ton zu hören sein sollte, wählen Sie ein anderes Tonsystem aus.
- Sie können den Kanal auch auswählen, indem Sie die Zifferntasten auf der Fernbedienung drücken.

- 9 Wenn Sie die Kanalnummern nicht kennen, drücken Sie die Taste ▲ oder ▼, um **Suchlauf** zu wählen, und drücken Sie dann die Taste **ENTER** .
- Führen Sie die **Suchlauf** durch Drücken der Taste ▲ oder ▼ durch, und drücken Sie dann die Taste **ENTER** .

Ergebnis: Der Tuner durchsucht den Frequenzbereich, bis der erste Sender bzw. der gewählte Sender empfangen wird.

- 10 Drücken Sie die Taste ▲ oder ▼ um die Option **Speichern** auszuwählen.
Wählen Sie **OK** aus, indem Sie die Taste **ENTER**  drücken.
- Ergebnis: Der Kanal und die zugewiesene Programmnummer werden gespeichert.

- 11 Wiederholen Sie die Schritte 8 bis 10 für jeden weiteren Sender, den Sie speichern möchten.

Kanal-modus

- ◆ **P** (Programm-Modus): Nach Abschluss der Einstellungen sind die Sender Ihrer Region zu Positionsnummern von P00 bis maximal P99 zugeordnet. In diesem Modus können Sie Kanäle durch Eingabe der Positionsnummer auswählen.
- ◆ **C** (Antennenkanal-Modus): In diesem Modus können Sie Kanäle durch Eingabe der Nummer anwählen, die jedem Sender zugeordnet ist.
- ◆ **S** (Kabelkanal-Modus): In diesem Modus können Sie Kanäle durch Eingabe der Nummer anwählen, die jedem Kabelkanal zugeordnet ist.

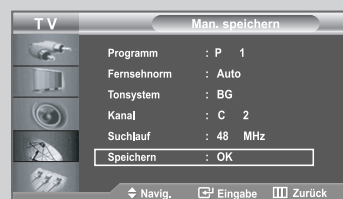

Kanäle bearbeiten

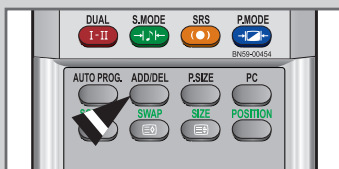

Sie haben die Möglichkeit, bei der Kanalsuche gefundene Kanäle zu überspringen. Wenn Sie dann die gespeicherten Kanäle durchlaufen, werden die entsprechenden Kanäle nicht angezeigt.

Alle Kanäle, die nicht ausdrücklich übersprungen werden sollen, werden angezeigt.

- 1 Drücken Sie die Taste **MENU** .
Ergebnis: Das Hauptmenü wird eingeblendet.
 - 2 Drücken Sie die Taste **▲** oder **▼** um die Option **Kanal** auszuwählen.
Drücken Sie die Taste **ENTER** .
 - Ergebnis: Die Optionen, die in der Gruppe **Kanal** zur Verfügung stehen, werden angezeigt.
 - 3 Drücken Sie die Taste **▲** oder **▼** um die Option **Hinzufüg./Löschen** auszuwählen.
Drücken Sie die Taste **ENTER** .
 - Ergebnis: Der Speicherstatus des aktuellen Senders wird angezeigt.
 - 4 Drücken Sie die Taste **▲/▼**, um den Kanal auszuwählen, den Sie hinzufügen oder löschen möchten.
Ergebnis: Ist der Sender, den Sie bearbeiten möchten, nicht im Speicher vorhanden, wird die Option **Zufüg** angezeigt und ist bereits markiert.
Ist der Sender, den Sie bearbeiten möchten, im Speicher vorhanden, wird die Option **Löschen** angezeigt und ist bereits markiert.
 - 5 Drücken Sie die Taste **ENTER** , um den Kanal hinzuzufügen oder zu löschen.
 - 6 Drücken Sie die Taste **MENU** , um zum vorherigen Menü zurückzukehren, oder drücken Sie die Taste **EXIT**, um zur Normalansicht zurückzukehren.
 - 7 Wiederholen Sie Schritt 4 und 5 für jeden Sender, den Sie aktivieren bzw. deaktivieren möchten.
- Sie können Kanäle auch hinzufügen oder löschen, indem Sie einfach die Tasten **ADD/DEL** auf der Fernbedienung drücken.

Gespeicherte Kanäle sortieren

Sie können die Nummern von zwei Kanälen austauschen, um:

- ◆ Die numerische Reihenfolge zu ändern, in der die Kanäle automatisch gespeichert wurden.
- ◆ Den Kanälen, die Sie am häufigsten sehen, einfach zu merkende Nummern zuzuweisen.

1 Drücken Sie die Taste **MENU** .

Ergebnis: Das Hauptmenü wird eingeblendet.

2 Drücken Sie die Taste **▲** oder **▼** um die Option **Kanal** auszuwählen.
Drücken Sie die Taste **ENTER** .

Ergebnis: Die Optionen, die in der Gruppe **Kanal** zur Verfügung stehen, werden angezeigt.

3 Drücken Sie die Taste **▲** oder **▼** um die Option **Sortieren** auszuwählen.
Drücken Sie die Taste **ENTER** .

Ergebnis: **Progr.**, **Sender** und **Name** werden eingeblendet.

4 Wählen Sie die Kanalnummer aus, die Sie ändern möchten, indem Sie wiederholt die Taste **▲** oder **▼** drücken.
Drücken Sie die Taste **ENTER** .

Ergebnis: Die Nummer und der Name des ausgewählten Kanals werden auf die rechte Seite verschoben.

5 Drücken Sie die Taste **▲** oder **▼**, bis Sie den gewünschten Menüpunkt erreicht haben. Drücken Sie dann die Taste **ENTER** .

Ergebnis: Der ausgewählte Kanal wird mit dem zuvor unter der entsprechenden Nummer gespeicherten Kanal ausgetauscht.

6 Wiederholen Sie die Schritte 4 und 5 für jeden weiteren Kanal, dem Sie eine neue Nummer zuweisen möchten.

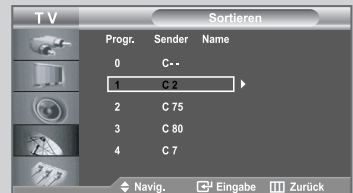
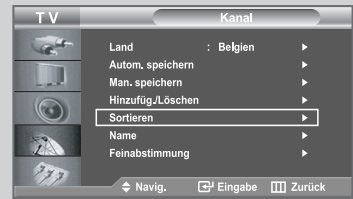

Kanalnamen zuweisen

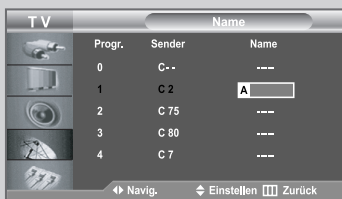
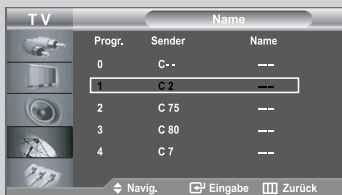

Kanalnamen werden automatisch zugewiesen, sofern Kanalinformationen ausgestrahlt werden. Diese Namen können geändert werden, so dass Sie neue Namen vergeben können.

- 1 Drücken Sie die Taste **MENU** [] .

Ergebnis: Das Hauptmenü wird eingeblendet.

- 2 Drücken Sie die Taste **▲** oder **▼** um die Option **Kanal** auszuwählen.
Drücken Sie die Taste **ENTER** [↵] .

Ergebnis: Die Optionen, die in der Gruppe **Kanal** zur Verfügung stehen, werden angezeigt.

- 3 Drücken Sie die Taste **▲** oder **▼** um die Option **Name** auszuwählen.
Drücken Sie die Taste **ENTER** [↵] .

Ergebnis: **Progr.**, **Sender** und **Name** werden eingeblendet.

- 4 Wählen Sie ggf. den Kanal aus, der einem neuen Namen zugewiesen werden soll, indem Sie die Taste **▲** oder **▼** drücken.
Drücken Sie die Taste **ENTER** [↵] .

Ergebnis: Die Auswahlleiste wird um das Namensfeld herum angezeigt.

5	Wenn Sie...	Drücken Sie...
	Einen Buchstaben, eine Zahl oder ein Symbol auswählen möchten,	Drücken Sie die Taste ▲ oder ▼
	Zum nächsten Buchstaben springen möchten,	Drücken Sie die Taste ▶
	Zum vorherigen Buchstaben springen möchten,	Drücken Sie die Taste ◀
	Namen bestätigen	Drücken Sie die Taste ENTER [↵]

➤ Ihnen stehen die folgenden Zeichen zur Verfügung:

- ◆ Großbuchstaben (A~Z)
- ◆ Zahlen (0~9)
- ◆ Sonderzeichen (– , space)

- 6 Wiederholen Sie die Schritte 4 bis 5 für jeden Sender, dem Sie einen neuen Namen zuweisen möchten.

- 7 Wenn Sie mit den vorgenommenen Einstellungen zufrieden sind, drücken Sie die Taste **MENU** [] , um zum vorherigen Menü zurückzukehren, oder drücken Sie die Taste **EXIT** um das Bildschirmmenü zu verlassen.

Kanäle mit Feinabstimmung einstellen

Bei klarem Empfang ist keine Feinabstimmung nötig, da diese automatisch während der Sendersuche erfolgt. Falls das Signal jedoch schwach oder verzerrt ist, müssen Sie unter Umständen eine manuelle Feinabstimmung durchführen.

➤ Wählen Sie den Kanal, den Sie feinabstimmen möchten.

- 1 Drücken Sie die Taste **MENU** .

Ergebnis: Das Hauptmenü wird eingeblendet.

- 2 Drücken Sie die Taste **▲** oder **▼** um die Option **Kanal** auszuwählen.
Drücken Sie die Taste **ENTER** .

Ergebnis: Die Optionen, die in der Gruppe **Kanal** zur Verfügung stehen, werden angezeigt.

- 3 Drücken Sie die Taste **▲** oder **▼** um die Option **Feinabstimmung** auszuwählen.
Drücken Sie die Taste **ENTER** .

Ergebnis: Der horizontale Einstellbalken wird angezeigt.

- 4 Drücken Sie die Taste **◀** oder **▶**, bis die gewünschte Einstellung erreicht ist.
Drücken Sie die Taste **ENTER** .

Ergebnis: Rechts von der Kanalnummer wird ein Sternchen „*“ angezeigt. Die Kanalnummer wird rot angezeigt.

➤ Wählen Sie zum Zurücksetzen der Feinabstimmung die Option **Reset** aus, indem Sie wiederholt die Taste **▲** oder **▼** drücken und dann die Taste **ENTER**  drücken.

- 5 Wenn Sie mit den vorgenommenen Einstellungen zufrieden sind, drücken Sie die Taste **MENU** , um zum vorherigen Menü zurückzukehren, oder drücken Sie die Taste **EXIT** um das Bildschirmmenü zu verlassen.

➤ Gespeicherte feinabgestimmte Kanäle werden mit einem Sternchen „*“ auf der rechten Seite der Kanalnummer im Kanal-Banner markiert. Die Kanalnummer wird dann rot angezeigt.

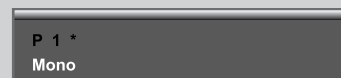

Bildstandard ändern

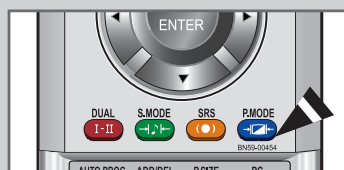





Sie können den Bildstandard auswählen, der für Ihre Sehgewohnheiten am besten geeignet ist.

- 1 Drücken Sie die Taste **MENU** .
Ergebnis: Das Hauptmenü wird eingeblendet.
- 2 Drücken Sie die Taste **▲** oder **▼** um die Option **Bild** auszuwählen.
Ergebnis: Die Optionen, die in der Gruppe **Bild** zur Verfügung stehen, werden angezeigt.
- 3 Drücken Sie die Taste **ENTER** .
- 4 Drücken Sie erneut die Taste **ENTER** .
- 5 Drücken Sie die Taste **ENTER** .
- 6 Bestimmen Sie den gewünschten Bildeffekt, indem Sie die Taste **▲** oder **▼** wiederholt drücken.
Ergebnis: Folgende Bildeffekte sind verfügbar:
Dynamisch - Standard - Film - Benutzerdef.
- 7 Wenn Sie mit den vorgenommenen Einstellungen zufrieden sind, drücken Sie die Taste **MENU** , um zum vorherigen Menü zurückzukehren, oder drücken Sie die Taste **EXIT** um das Bildschirmmenü zu verlassen.

➤ Sie können diese auch anzeigen, indem Sie einfach die Taste **P.MODE** drücken.

Benutzereinstellung Bild anpassen

Das Gerät verfügt über mehrere Einstellmöglichkeiten für die Bildqualität.

- 1 Drücken Sie die Taste **MENU** .
Ergebnis: Das Hauptmenü wird eingeblendet.
- 2 Drücken Sie die Taste **▲** oder **▼** um die Option **Bild** auszuwählen.
Ergebnis: Die Optionen, die in der Gruppe **Bild** zur Verfügung stehen, werden angezeigt.
- 3 Drücken Sie die Taste **ENTER** .
Ergebnis: Die Optionen, die in der Gruppe **Modus** zur Verfügung stehen, werden angezeigt.
- 5 Wählen Sie die einzustellende Option aus (**Kontrast**, **Helligkeit**, **Schärfe**, **Farbe**, **Farbton**) indem Sie die Taste **▲** oder **▼** drücken.
Drücken Sie die Taste **ENTER** .
Ergebnis: Der horizontale Einstellbalken wird angezeigt.
- 6 Drücken Sie die Taste **◀** oder **▶**, bis die gewünschte Einstellung erreicht ist.
Drücken Sie die Taste **ENTER** .
- 7 Wenn Sie mit den vorgenommenen Einstellungen zufrieden sind, drücken Sie die Taste **MENU** , um zum vorherigen Menü zurückzukehren, oder drücken Sie die Taste **EXIT** um das Bildschirmmenü zu verlassen.





-
- ◆ Die eingestellten Werte werden entsprechend dem jeweils ausgewählten Bildmodus gespeichert.
 - ◆ Jede angepasste Einstellung wird je nach Eingabemodus separat gespeichert.
 - ◆ Die Einstellung für den Farbton ist in folgenden Fällen deaktiviert.
 - Analogmodus (RF, Scart, Video, S-Video)
Bei einer Eingangssignaleinstellung auf PAL-50, PAL-CN und SECAM.
 - Component-, DVI- und HDMI-Modus
Bei einer Eingangssignaleinstellung auf 60 Hz; 480i, 480p, 720p bei 60 Hz, 1080i bei 60 Hz.



Farbwert ändern



Sie können den für Sie angenehmsten Farbwert auswählen.





- 1 Drücken Sie die Taste **MENU** .
Ergebnis: Das Hauptmenü wird eingeblendet.
- 2 Drücken Sie die Taste **▲** oder **▼** die Option **Bild** auszuwählen.
Ergebnis: Die Optionen, die in der Gruppe **Bild** zur Verfügung stehen, werden angezeigt.
- 3 Drücken Sie die Taste **ENTER** .
- 4 Drücken Sie erneut die Taste **ENTER** .
- 5 Mit der Taste **▲** oder **▼** können Sie die Bildoption **Farbtemp.** auswählen. Drücken Sie dann die Taste **ENTER** .
Wählen Sie die erforderliche Option durch wiederholtes Drücken der Tasten **▲** oder **▼**.
Drücken Sie die Taste **ENTER** .
- 6 Drücken Sie die Taste **EXIT**, wenn Sie mit Ihrer Wahl zufrieden sind und das Bildschirmmenü verlassen möchten.

➤ Die eingestellten Werte werden entsprechend dem jeweils ausgewählten Bildmodus gespeichert.

Zurücksetzen der Bildeinstellungen auf die werkseitig festgelegten Standardwerte







Sie können die Einstellungen auf die werkseitig festgelegten Standardbildeinstellungen zurücksetzen.

- 1 Drücken Sie die Taste **MENU** .
- 2 Drücken Sie die Taste **▲** oder **▼** die Option **Bild** auszuwählen.
Ergebnis: Die Optionen, die in der Gruppe **Bild** zur Verfügung stehen, werden angezeigt.
- 3 Drücken Sie die Taste **ENTER** .
- 4 Drücken Sie erneut die Taste **ENTER** .
- 5 Drücken Sie die Taste **▲** oder **▼** die Option **Reset** auszuwählen. Drücken Sie die Taste **ENTER** .
- 6 Um mit der normalen Wiedergabe fortzufahren, drücken Sie die Taste **EXIT**.

➤ **Reset** wird auf alle Bildmodi angewendet.



Bildgröße wählen

Sie können eine Bildgröße wählen, die Ihren Sehgewohnheiten am besten entspricht.

- 1 Drücken Sie die Taste **MENU** .
Ergebnis: Das Hauptmenü wird eingeblendet.
- 2 Drücken Sie die Taste **▲** oder **▼** die Option **Bild** auszuwählen.
Ergebnis: Die Optionen, die in der Gruppe **Bild** zur Verfügung stehen, werden angezeigt.
- 3 Drücken Sie die Taste **ENTER** .
- 4 Drücken Sie die Taste **▲** oder **▼** die Option **Format** auszuwählen. Drücken Sie die Taste **ENTER** .
- 5 Bestimmen Sie das gewünschte Bildformat, indem Sie die Taste **▲** oder **▼** wiederholt drücken. Drücken Sie die Taste **ENTER** .

Ergebnis: Folgende Optionen sind verfügbar:

Autom. Breit - Breit - Panorama - Zoom - 4:3

- **Autom. Breit:** Mit dieser Option stellen Sie das Bildformat automatisch auf das Seitenverhältnis "Breit" ein.
- **Breit:** Mit dieser Option stellen Sie das Bildformat auf 16:9 (zur Wiedergabe von DVDs oder Sendungen, die im Breitbildformat ausgestrahlt werden) ein.
- **Panorama:** Mit dieser Option wird ein 16:9-Signal zur natürlichen Wiedergabe (wie bei einer herkömmlichen Fernsehübertragung) an das Format 4:3 angepasst.
- **Zoom:** Vergrößert das 16:9-Breitbild (in vertikaler Richtung), um es dem Bildschirmformat anzupassen. Wählen Sie  aus, indem Sie die Taste **◀** oder **▶** drücken. Mit der Taste **▲** oder **▼** können Sie das Bild nach oben oder nach unten verschieben. Drücken Sie nach der Auswahl von  die Tasten **▲** oder **▼**, um das Bild in vertikaler Richtung zu vergrößern oder zu verkleinern.
- **4:3:** Dies ist die Standardeinstellung zur Wiedergabe von Videos oder herkömmlichen Fernsehübertragungen.

- ◆ Sie können diese Optionen auch einfach durch Drücken der Taste **P.SIZE** (Bildgröße) auf der Fernbedienung auswählen.
- ◆ Im PC-Modus können nur der Breitbild- und der 4:3-Modus eingestellt werden.
 - ◆ Wenn Sie die Taste **P.SIZE** (Bildgröße) bei aktiviertem PIP drücken, wird die PIP-Funktion abgebrochen und die Bildgröße geändert.

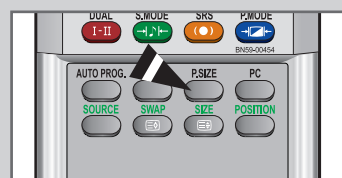

Aktuelles Bild einfrieren

Drücken Sie die Taste **STILL**, um ein bewegtes Bild als Standbild einzufrieren.





Drücken Sie erneut die Taste, um den Vorgang zu beenden.



Verwenden der digitalen RM (Rauschminderung)







Wenn das vom Fernseher empfangene Signal schwach ist, können Sie diese Funktion aktivieren, um ggf. statische Aufladungen oder Geistereffekte auf dem Bildschirm zu verringern.

- 1 Drücken Sie die Taste **MENU** .
Ergebnis: Das Hauptmenü wird eingeblendet.
- 2 Drücken Sie die Taste **▲** oder **▼** die Option **Bild** auszuwählen.
Ergebnis: Die Optionen, die in der Gruppe **Bild** zur Verfügung stehen, werden angezeigt.
- 3 Drücken Sie die Taste **ENTER** .
- 4 Drücken Sie die Taste **▲** oder **▼** die Option **Digitale RM** auszuwählen.
Drücken Sie die Taste **ENTER** .
- 5 Drücken Sie die Taste **▲** oder **▼** die Option **Ein** auszuwählen.
Drücken Sie die Taste **ENTER** .
- 6 Um mit der normalen Wiedergabe fortzufahren, drücken Sie die Taste **EXIT**.

DNle (Digital Natural Image engine)

Die neue Technologie von Samsung garantiert kontrastreiche, detailgetreue Bilder mit verbesserter Weißdarstellung. Der neue Bildausgleichsalgorithmus sorgt für ein helleres, klareres Bild. Wenn Sie den DNle Demomodus auf „Ein“ stellen, können Sie sich von der Optimierung der Bildwiedergabe durch DNle überzeugen.

- 1 Drücken Sie die Taste **MENU** .
Ergebnis: Das Hauptmenü wird eingeblendet.
- 2 Drücken Sie die Taste **▲** oder **▼** die Option **Bild** auszuwählen.
Ergebnis: Die Optionen, die in der Gruppe **Bild** zur Verfügung stehen, werden angezeigt.
- 3 Drücken Sie die Taste **ENTER** .
- 4 Drücken Sie die Taste **▲** oder **▼** die Option **DNle Demo** auszuwählen. Drücken Sie die Taste **ENTER** .
Drücken Sie die Taste **▲** oder **▼** die Option **Ein** auszuwählen.
Drücken Sie die Taste **ENTER** .

➤ **DNle Demo: Aus**

Der DNle Demomodus ist deaktiviert.

DNle Demo: Ein

Auf der rechten Bildschirmseite wird das optimierte DNle- Bild angezeigt. Auf der linken Bildschirmseite wird das Originalbild angezeigt.

- Sie können diese Optionen auch wählen, indem Sie einfach die Taste **DNle** drücken.

- 5 Drücken Sie die Taste **EXIT**, wenn Sie mit Ihrer Wahl zufrieden sind und das Bildschirmenü verlassen möchten.







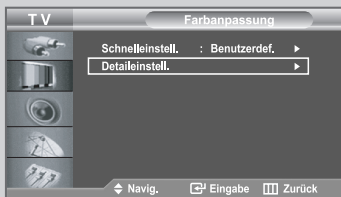
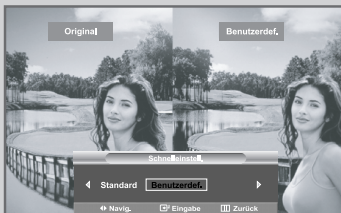
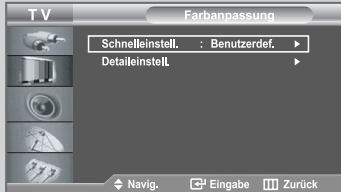



- Diese Funktion kann nicht verwendet werden, wenn sich die Quelle im PC-Modus befindet.
- Die Option **DNle Demo** wurde entwickelt, um den Unterschied zwischen normalen Bildern und DNle- Bildern zu verdeutlichen.
- Als Standard wird das Bild mit aktivierter DNle angezeigt.



Farbanpassung





Farbanpassung werden die bevorzugten Farben für den Blau, Grün und Rosa, eingestellt, ohne dass dadurch die anderen Farben beeinflusst werden, so dass jeder Nutzer in den Genuss der Bildschirmfarben seiner Wahl kommt.

- 1 Drücken Sie die Taste **MENU** .
Ergebnis: Das Hauptmenü wird eingeblendet.
 - 2 Drücken Sie die Taste **▲** oder **▼** die Option **Bild** auszuwählen.
Ergebnis: Die Optionen, die in der Gruppe **Bild** zur Verfügung stehen, werden angezeigt.
 - 3 Drücken Sie die Taste **ENTER** .
 - 4 Drücken Sie die Taste **▲** oder **▼**, um **Farbanpassung** auszuwählen und drücken Sie die Taste **ENTER** .
 - Ergebnis: Die Optionen, die in der Menü **Farbanpassung** zur Verfügung stehen, werden angezeigt.
 - 5 Drücken Sie die Taste **▲** oder **▼**, um **Schnelleinstell.** auszuwählen und drücken Sie die Taste **ENTER** . Wählen Sie eine Quelle für das Nebenbild aus, indem Sie die Taste **◀** oder **▶** drücken, und drücken Sie die Taste **ENTER** .
 - Ergebnis: Die Quellen werden in der folgenden Reihenfolge angezeigt:
Blau - Grün - Rosa - Standard - Benutzerdef.
 - 6 Drücken Sie die Taste **▲** oder **▼**, um **Detailleinstell.** auszuwählen und drücken Sie die Taste **ENTER** . Wählen Sie eine Quelle für das Nebenbild aus, indem Sie die Taste **▲** oder **▼** drücken, und drücken Sie die Taste **ENTER** .
 - Ergebnis: Die Quellen werden in der folgenden Reihenfolge angezeigt:
Rosa - Grün - Blau - Reset
 - 7 Drücken Sie die Taste **◀** oder **▶**, bis die gewünschte Einstellung erreicht ist. Drücken Sie die Taste **ENTER** .
 - 8 Wenn Sie mit den vorgenommenen Einstellungen zufrieden sind, drücken Sie die Taste **MENU** , um zum vorherigen Menü zurückzukehren, oder drücken Sie die Taste **EXIT** um das Bildschirmmenü zu verlassen.
- Mit dieser Funktion wird der aktuelle Bildschirminhalt als Standbild festgehalten, um die Farbe anpassen zu können.
 - Diese Funktion kann nicht verwendet werden, wenn sich die Quelle im PC-Modus befindet.
 - Wählen Sie zum Zurücksetzen der werkseitig festgelegten Standardwerte für die Farbanpassung die Option **Reset** aus, indem Sie die Taste **▲** oder **▼** drücken und danach die Taste **ENTER**  drücken.

Optimalkontrast

Mit **Optimalkontrast** wird die Verteilung des ankommenden Bildsignals erkannt und so eingestellt, dass ein optimaler Kontrast erzielt wird.

- 1 Drücken Sie die Taste **MENU** .
Ergebnis: Das Hauptmenü wird eingeblendet.
- 2 Drücken Sie die Taste **▲** oder **▼** die Option **Bild** auszuwählen.
Ergebnis: Die Optionen, die in der Gruppe **Bild** zur Verfügung stehen, werden angezeigt.
- 3 Drücken Sie die Taste **ENTER** .
Ergebnis: Das Menü **Optimalkontrast** erscheint.
- 5 Wählen Sie die Option **Ein** indem Sie die Taste **▲** oder **▼** drücken. Drücken Sie die Taste **ENTER** .
Ergebnis: Das Menü **Optimalkontrast** erscheint.
- 6 Anschließend können Sie über die Taste **EXIT** in den normalen Wiedergabemodus zurückkehren.





➤ Diese Funktion kann nicht verwendet werden, wenn sich die Quelle im PC-Modus befindet oder PIP eingeschaltet ist.



Helligkeitssensor



Mit Helligkeitssensor wird die Helligkeit des Bildschirms entweder automatisch oder manuell angepasst, indem die Lichtverhältnisse der Umgebung mithilfe eines Lichtsensors ermittelt werden.

- 1 Drücken Sie die Taste **MENU** .
Ergebnis: Das Hauptmenü wird eingeblendet.
- 2 Drücken Sie die Taste **▲** oder **▼** die Option **Bild** auszuwählen.
Ergebnis: Die Optionen, die in der Gruppe **Bild** zur Verfügung stehen, werden angezeigt.
- 3 Drücken Sie die Taste **ENTER** .
- 4 Drücken Sie die Taste **▲** oder **▼** die Option **Helligkeitssensor** auszuwählen.
Drücken Sie die Taste **ENTER** .
Ergebnis: Das Menü **Helligkeitssensor** erscheint.
- 5 Wählen Sie die Option **Ein** indem Sie die Taste **◀** oder **▶** drücken.
Drücken Sie die Taste **ENTER** .
- 6 Drücken Sie nach Abschluss der Aktion die Taste **ENTER** , um zum vorherigen Menü zurückzukehren, oder drücken Sie die Taste **EXIT**, um zur Normalansicht zurückzukehren.

➤ Diese Funktion kann nicht verwendet werden, wenn sich die Quelle im PC-Modus befindet.

Bild-in-Bild-Funktion verwenden (PIP)

Sie können innerhalb des Hauptbildes (Fernsehsendung oder Video) ein Nebenbild einblenden. Dadurch können Sie gleichzeitig eine Fernsehsendung oder ein Video von einem beliebigen angeschlossenen Gerät im Auge behalten.

- 1 Drücken Sie die Taste **MENU** .

Ergebnis: Das Hauptmenü wird eingeblendet.

- 2 Drücken Sie die Taste **▲** oder **▼** die Option **Bild** auszuwählen.



Ergebnis: Die Optionen, die in der Gruppe **Bild** zur Verfügung stehen, werden angezeigt.

- 3 Drücken Sie die Taste **ENTER** .

- 4 Drücken Sie die Taste **▲** oder **▼** um die Option **PIP** auszuwählen. Drücken Sie die Taste **ENTER** .

Ergebnis: Die Optionen, die in der Gruppe **PIP** zur Verfügung stehen, werden angezeigt.

- 5 Drücken Sie erneut die Taste **ENTER** . Wählen Sie die Option **Ein** indem Sie die Taste **▲** oder **▼** drücken. Drücken Sie dann die Taste **ENTER** .

- 6 Drücken Sie die Taste **▲** oder **▼**, um die **Quelle** auszuwählen, und drücken Sie dann die Taste **ENTER** . Wählen Sie eine Quelle für das Unterbild aus, indem Sie die Taste **▲** oder **▼** drücken, und drücken Sie die Taste **ENTER** .



Ergebnis: Die Quellen werden in der folgenden Reihenfolge angezeigt:

Wenn das Hauptbild auf TV/Ext. 1/Ext. 2/AV/S-Video/Component eingestellt ist, kann nur HDMI ausgewählt werden.
Wenn das Hauptbild auf PC/HDMI eingestellt ist, können TV/Ext. 1/Ext. 2/AV/S-Video/Komp. ausgewählt werden.

- 7 Drücken Sie die Taste **▲** oder **▼** um die Option **Tauschen** auszuwählen. Um zwischen dem Haupt- und dem Unterbild umzuschalten, wählen Sie die Option **Tauschen** aus, und drücken Sie die Taste **ENTER** .

Ergebnis: Das Hauptbild und das Nebenbild werden vertauscht.

- Wenn sich das Hauptbild im **PC**-Modus befindet, ist **Tauschen** nicht verfügbar.

- 8 Mit den Tasten **▲** oder **▼** können Sie die Option **Größe** für das Nebenbild auswählen. Drücken Sie dann die Taste **ENTER** . Wählen Sie die Größe des Nebenbildes, indem Sie die Taste **▲** oder **▼** drücken. Drücken Sie dann die Taste **ENTER** .

Ergebnis: Die Format wird in der folgenden Reihenfolge angezeigt:



- Wenn sich das Hauptbild im **PC**-Modus befindet, ist **Größe** nicht verfügbar.



[TV/Ext. 1/Ext. 2/AV/S-Video/Component]



[PC/HDMI]



Bild-in-Bild-Funktion verwenden (PIP)



[PC/HDMI]

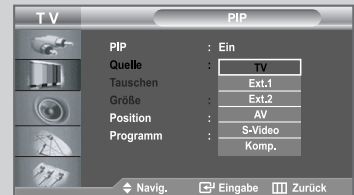
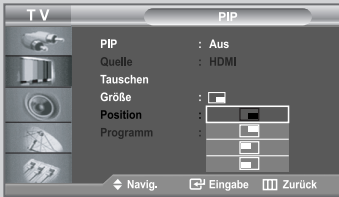
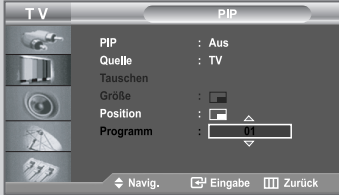

- 9 Drücken Sie die Taste **▲** oder **▼**, um **Position** auszuwählen, und drücken Sie dann die Taste **ENTER**.
Wählen Sie die **Position** des Nebenbildes, indem Sie die Taste **▲** oder **▼** drücken. Drücken Sie dann die Taste **ENTER**.

Ergebnis: Sie können das Nebenbild verschieben.

- Wenn Sie die Format des Nebenbildes auf **[]** oder **[]**, eingestellt haben, ist diese Funktion unwirksam.

- 10 Drücken Sie die Taste **▲** oder **▼**, um **Programm** auszuwählen und drücken Sie die Taste **ENTER**.
Mit den Tasten **▲** or **▼** können Sie nun den Sender auswählen, der im Nebenbild wiedergegeben werden soll.
Drücken Sie die Taste **ENTER**.

Ergebnis: Der gespeicherte **Programm** wird angezeigt.

- **Main (Hauptsender): PC/HDMI, Sub (PIPSender): TV**
Im TV-Modus ist die Option „Programm“ deaktiviert und nicht verfügbar. Im PC/HDMI-Modus hingegen ist sie aktiv und steht zur Verfügung.

- 11 Um mit der normalen Wiedergabe fortzufahren, drücken Sie die Taste **EXIT**.

- **Fernbedienungsfunktionen bei eingeschalteter PIP-Funktion:**

Funktionen	Beschreibung
PIP	Dient der direkten Bedienung der Ein/Aus-Funktion von PIP.
SOURCE	Dient der Auswahl einer Quelle des Unterbildes.
SWAP	Haupt- und Nebenbild vertauschen. ➤ Unter Umständen hören Sie keinen Ton, wenn sich das Hauptbild im Video-Modus und das Nebenbild im TV-Modus befindet und Sie nach dem Wechseln des Senders für das Nebenbild die Taste SWAP drücken. Wählen Sie in diesem Fall erneut den Sender für das Hauptbild aus.
POSITION	Sie können das Nebenbild auch einfach durch Drücken der Taste POSITION verschieben.
SIZE	Wählen Sie die Format des Nebenbildes, indem Sie die Taste SIZE drücken.

➤ PIP-Einstellungen

O: PIP ist aktiv
X: PIP ist nicht aktiv

PIP-Sender Hauptsender	TV	Ext. 1	Ext. 2	AV	S-Video	Komp.	PC	HDMI
TV	X	X	X	X	X	X	X	O
Ext. 1	X	X	X	X	X	X	X	O
Ext. 2	X	X	X	X	X	X	X	O
AV	X	X	X	X	X	X	X	O
S-Video	X	X	X	X	X	X	X	O
Komp.	X	X	X	X	X	X	X	O
PC	O	O	O	O	O	O	X	X
HDMI	O	O	O	O	O	O	X	X

Ändern der Lautstärke

Sie können die Lautstärke mithilfe der Fernbedienung ändern.

Drücken Sie die Taste , um die Lautstärke zu erhöhen.

Ergebnis: Ein horizontaler Einstellbalken wird angezeigt, und die Lautstärke wird angehoben, bis Sie die Taste loslassen. Der Cursor wird nach rechts verschoben, um die Lautstärke anzuzeigen.

Drücken Sie die Taste , um die Lautstärke zu verringern.

Ergebnis: Ein horizontaler Einstellbalken wird angezeigt, und die Lautstärke wird abgesenkt, bis Sie die Taste loslassen. Der Cursor wird nach links verschoben, um die Lautstärke anzuzeigen.

➤ Für das Fernsehgerät können weitere Audioeinstellungen vorgenommen werden. Weitere Einzelheiten finden Sie auf Seite **36 bis 41**

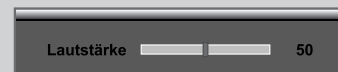



Vorübergehendes Stummschalten



Sie können den Ton vorübergehend ausschalten.

Beispiel: Sie möchten ein Telefongespräch entgegennehmen.

- 1 Drücken Sie die Taste **MUTE** .
- Ergebnis: Der Ton wird ausgeschaltet, und **Ton aus** wird angezeigt.

- 2 Wenn Sie den Ton wieder aktivieren möchten, drücken Sie die Taste **MUTE**  oder eine der Lautstärketasten erneut.
- Ergebnis: Die vorherige Lautstärke wird wiederhergestellt, und die Anzeige **Ton aus** wird ausgeblendet.

Tonmodus wählen



Sie können den Tonwiedergabemodus durch Drücken der Taste "DUAL" wählen. Damit wird der aktuelle Tonwiedergabemodus auf dem Bildschirm angezeigt.

	Audiomodus	DUAL 1/2	Standard
UKW-Stereo	Mono	MONO	Automatischer Wechsel
	Stereo	STEREO ↔ MONO	
	Dual	DUAL 1 ↔ DUAL 2	DUAL 1
	Mono	MONO	Automatischer Wechsel
Stereo	MONO ↔ STEREO		
NICAM-Stereo	Dual		DUAL 1

- ♦ Bei schlechten Empfangsbedingungen sind Sendungen im Modus **Mono** besser zu hören.
- ♦ Falls das Stereosignal schwach ist und automatisch umgeschaltet wird, sollten Sie zu **Mono** wechseln.

Tonwiedergabestandard ändern

Sie können spezielle Toneffekte auswählen, die wiedergegeben werden, wenn Sie eine bestimmte Sendung sehen.

- 1 Drücken Sie die Taste **MENU** .

Ergebnis: Das Hauptmenü wird eingeblendet.

- 2 Drücken Sie die Taste **▲** oder **▼** um die Option **Ton** auszuwählen.

Ergebnis: Die Optionen, die in der Gruppe **Ton** zur Verfügung stehen, werden angezeigt.

- 3 Drücken Sie die Taste **ENTER** .

- 4 Drücken Sie erneut die Taste **ENTER** .

Ergebnis: Die Option **Modus** wird ausgewählt.

- 5 Wählen Sie den erforderlichen Audiostandard aus, indem Sie wiederholt die Taste **▲** oder **▼** drücken und dann die Taste **ENTER**  drücken.

Ergebnis: Folgende Audioeffekte sind verfügbar:
Standard - Musik - Film - Sprache - Benutzerdef.

- 6 Wenn Sie mit den vorgenommenen Einstellungen zufrieden sind, drücken Sie die Taste **MENU** , um zum vorherigen Menü zurückzukehren, oder drücken Sie die Taste **EXIT** um das Bildschirmmenü zu verlassen.

➤ Optionen können Sie auch durch Drücken der Taste **S.MODE** auf der Fernbedienung wählen.

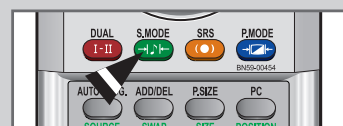
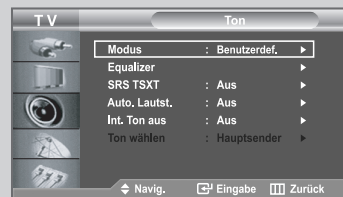

Toneinstellungen anpassen

Sie können den Ton nach Ihrem persönlichen Geschmack einstellen.

- 1 Drücken Sie die Taste **MENU** .

Ergebnis: Das Hauptmenü wird eingeblendet.

- 2 Drücken Sie die Taste **▲** oder **▼** um die Option **Ton** auszuwählen.

Ergebnis: Die Optionen, die in der Gruppe **Ton** zur Verfügung stehen, werden angezeigt.

- 3 Drücken Sie die Taste **ENTER** .

- 4 Wählen Sie die Option **Equalizer**, indem Sie die Taste **▲** oder **▼** drücken. Drücken Sie dann die Taste **ENTER** .

- 5 Drücken Sie die Taste **◀** oder **▶**, bis die gewünschte Einstellung erreicht ist.

- 6 Wählen Sie die gewünschte Option durch wiederholtes Drücken der Taste **▲** oder **▼**. Drücken Sie die Taste **ENTER** .

- 7 Wenn Sie mit den vorgenommenen Einstellungen zufrieden sind, drücken Sie die Taste **MENU** , um zum vorherigen Menü zurückzukehren, oder drücken Sie die Taste **EXIT** um das Bildschirmmenü zu verlassen.





➤ Wenn Sie diese Einstellungen ändern, wird der Audiomodus automatisch auf **Benutzerdef.** umgestellt.

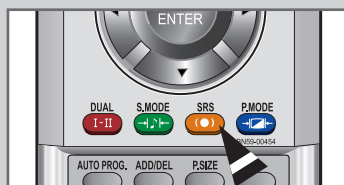
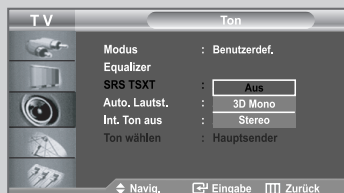



Einstellen von TruSurround XT (SRS TSXT)



TruSurround XT ist eine patentierte SRSTechnologie, die das Problem des Betriebens von 5.1-Mehrkanalinhalten über zwei Lautsprecher löst. TruSurround bietet ein beeindruckendes Virtual-Surround-Klangerlebnis über Wiedergabesysteme mit zwei Lautsprechern, z. B. internen Fernsehlautsprechern. Es ist vollständig kompatibel mit allen Mehrkanalformaten.

- 1 Drücken Sie die Taste **MENU** .
Ergebnis: Das Hauptmenü wird eingeblendet.
- 2 Drücken Sie die Taste **▲** oder **▼** um die Option **Ton** auszuwählen.
Ergebnis: Die Optionen, die in der Gruppe **Ton** zur Verfügung stehen, werden angezeigt.
- 3 Drücken Sie dann die Taste **ENTER** .
- 4 Drücken Sie die Taste **▲** oder **▼**, um **SRS TSXT** auszuwählen und drücken Sie die Taste **ENTER** .
- 5 Wählen Sie die erforderliche Option aus, indem Sie die Taste **▲** oder **▼** drücken.
Drücken Sie dann die Taste **ENTER** .
Ergebnis: Die Quellen werden in der folgenden Reihenfolge angezeigt:
Aus - 3D Mono - Stereo
- 6 Um mit der normalen Wiedergabe fortzufahren, drücken Sie die Taste **EXIT**.

➤ Sie können diese Optionen auch einfach auswählen, indem Sie auf der Fernbedienung die Taste **SRS** drücken.

SRS  TruSurround XT, SRS und das Symbol  sind Marken von SRS Labs, Inc. TruSurround XT-Technologie wird in Lizenz von SRS Labs, Inc. betrieben.

Lautstärke automatisch einstellen

Jeder Fernsehsender verfügt über seine eigenen Signalbedingungen, so dass es für Sie mitunter recht mühsam sein kann, beim Umschalten des Programms jedes Mal die Lautstärke nachzuregeln.

Mit dieser Funktion können Sie die Lautstärke des gewünschten Programms automatisch einstellen lassen, indem bei einem hohen Modulationssignal die Lautstärke verringert und bei einem niedrigen Modulationssignal die Lautstärke erhöht wird.

- 1 Drücken Sie die Taste **MENU** .

Ergebnis: Das Hauptmenü wird eingeblendet.

- 2 Drücken Sie die Taste **▲** oder **▼** um die Option **Ton** auszuwählen. Drücken Sie dann die Taste **ENTER** .

Ergebnis: Die Optionen, die in der Gruppe **Ton** zur Verfügung stehen, werden angezeigt.

- 3 Drücken Sie die Taste **▲** oder **▼** um die Option **Auto. Lautst.** auszuwählen. Drücken Sie dann die Taste **ENTER** .

- 4 Drücken Sie die Taste **▲** oder **▼** um die Option **Ein** auszuwählen. Drücken Sie dann die Taste **ENTER** .

- 5 Um mit der normalen Wiedergabe fortzufahren, drücken Sie die Taste **EXIT**.

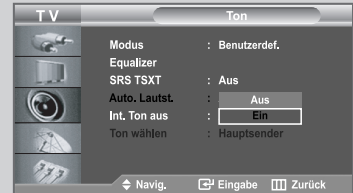
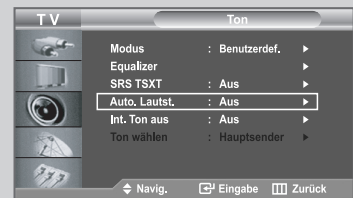

Anschließen eines Kopfhörers



Sie können einen Kopfhörer an das Fernsehgerät anschließen, wenn Sie sich ein Fernsehprogramm ansehen möchten, ohne andere Personen im selben Raum zu stören.

Schließen Sie einen Kopfhörer an die 3,5-mm-Minibuchse im Anschlussfeld des Fernsehgeräts an.

- Ergebnis: Der Ton wird nur über die Kopfhörer wiedergegeben.
- Weitere Informationen zu Kopfhöhereinstellungen finden Sie im folgenden Abschnitt.
 - Wenn Sie den Kopfhörerstecker an den entsprechenden Anschluss anschließen, können Sie im Audiomenu nur **SRS TSXT**, **Int. Ton aus** und **Ton wählen** (im PIP-Modus) auswählen.
-
- Wenn Sie sich über einen längeren Zeitraum einer hohen Kopfhörerlautstärke aussetzen, können Sie Ihr Hörvermögen schädigen.
 - Über die Lautsprecher erfolgt keine Wiedergabe, wenn Sie Kopfhörer an das System anschließen.

Auswählen der internen Stummschaltung



Wenn Sie den Ton über separate Lautsprecher hören möchten, deaktivieren Sie den internen Verstärker.

- 1 Drücken Sie die Taste **MENU** [].
Ergebnis: Das Hauptmenü wird eingeblendet.
 - 2 Drücken Sie die Taste **▲** oder **▼** um die Option **Ton** auszuwählen.
Ergebnis: Die Optionen, die in der Gruppe **Ton** zur Verfügung stehen, werden angezeigt.
 - 3 Drücken Sie dann die Taste **ENTER** [].
 - 4 Drücken Sie die Taste **▲** oder **▼** um die Option **Int. Ton aus** auszuwählen.
Drücken Sie dann die Taste **ENTER** [].
 - 5 Drücken Sie die Taste **▲** oder **▼** um die Option **Ein** auszuwählen.
Drücken Sie dann die Taste **ENTER** [].
 - 6 Um mit der normalen Wiedergabe fortzufahren, drücken Sie die Taste **EXIT**.
-
- Wenn **Int. Ton aus** auf **Ein** eingestellt ist, können mit Ausnahme von **Ton wählen** (im PIP-Modus) keine Einstellungen in den Audiomenus vorgenommen werden.

Ton des Nebenbildes wiedergeben

Wenn die PIP-Funktion aktiviert ist, können Sie den Ton des Nebenbildes wiedergeben.

- 1 Drücken Sie die Taste **MENU** .

Ergebnis: Das Hauptmenü wird eingeblendet.

- 2 Drücken Sie die Taste **▲** oder **▼** um die Option **Ton** auszuwählen.

Ergebnis: Die Optionen, die in der Gruppe **Ton** zur Verfügung stehen, werden angezeigt.

- 3 Drücken Sie dann die Taste **ENTER** .

- 4 Wählen Sie mit den Tasten **▲** oder **▼** die Option **Ton wählen** aus. Drücken Sie dann die Taste **ENTER** .

Ergebnis: **Hauptsender** und **PIP-sender** werden angezeigt.

➤ Sie können diese Option wählen, wenn PIP auf **Ein** gesetzt ist.

- 5 Mit den Tasten **▲** oder **▼** können Sie **PIP-sender** auswählen. Drücken Sie dann die Taste **ENTER** .

Ergebnis: Der Ton des Nebenbildes wird wiedergegeben.

➤ Um den Ton für das aktuelle Hauptbild zu hören, wählen Sie **Hauptsender** aus.

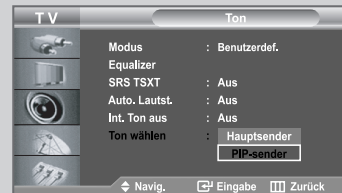
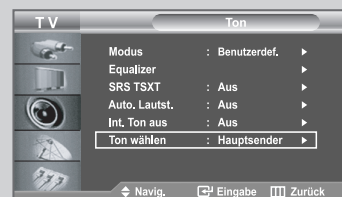

Uhrzeit einstellen und anzeigen

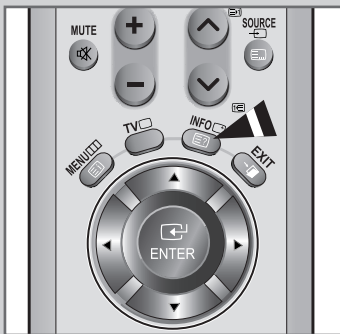

Sie können die Uhr des Fernsehers einstellen. Dann wird die aktuelle Uhrzeit angezeigt, wenn Sie die Taste "INFO" drücken. Sie müssen die Uhr stellen, wenn Sie die automatischen Zeitschaltuhren verwenden möchten.

➤ Wenn Sie das Netzkabel ziehen, müssen Sie die Uhr erneut einstellen.

- 1 Drücken Sie die Taste **MENU** [MENU].

Ergebnis: Das Hauptmenü wird eingeblendet.

- 2 Drücken Sie die Taste **▲** oder **▼** um die Option **Einstellungen** auszuwählen.
Drücken Sie dann die Taste **ENTER** [ENTER].

Ergebnis: Die Optionen, die in der Gruppe **Einstellungen** zur Verfügung stehen, werden angezeigt.

- 3 Drücken Sie die Taste **▲** oder **▼** um die Option **Zeit** auszuwählen.
Drücken Sie dann die Taste **ENTER** [ENTER].

Ergebnis: Das Menü **Zeit** wird angezeigt, und die Option **Zeit einstellen** ist aktiviert.

- 4 Drücken Sie dann die Taste **ENTER** [ENTER].

- | | | |
|----------|---|----------------------------------|
| 5 | Wenn Sie... | Drücken Sie... |
| | Option Stunde oder Minute markieren | Die Taste ◀ oder ▶ |
| | Stellen Sie die Stunde und die Minute | Die Taste ▲ oder ▼ |

Drücken Sie die Taste **ENTER** [ENTER].







- 6 Wenn Sie mit den vorgenommenen Einstellungen zufrieden sind, drücken Sie die Taste **MENU** [MENU], um zum vorherigen Menü zurückzukehren, oder drücken Sie die Taste **EXIT** um das Bildschirmmenü zu verlassen.

- | | | |
|----------|--|-----------------------|
| 7 | Wenn Sie... | Drücken Sie... |
| | Aktuelle Zeit und gewählte Audio-/Videoeinstellungen | Die Taste INFO |

➤ Sie können die Stunden und Minuten auch einstellen, indem Sie die Zifferntasten auf der Fernbedienung drücken.

Stellen der Einschlafschaltuhr

Sie können ein Intervall zwischen 30 und 180 Minuten auswählen, nach dessen Ablauf der Fernseher automatisch in den Standby-Modus geschaltet wird.

- 1 Drücken Sie die Taste **MENU** .
Ergebnis: Das Hauptmenü wird eingeblendet.
- 2 Drücken Sie die Taste **▲** oder **▼** um die Option **Einstellungen** auszuwählen.
Drücken Sie dann die Taste **ENTER** .
Ergebnis: Die Optionen, die in der Gruppe **Einstellungen** zur Verfügung stehen, werden angezeigt.
- 3 Drücken Sie die Taste **▲** oder **▼** um die Option **Zeit** auszuwählen.
Drücken Sie dann die Taste **ENTER** .
Ergebnis: Das Menü **Zeit** wird angezeigt, und die Option **Zeit einstellen** ist aktiviert.
- 4 Drücken Sie die Taste **▲** oder **▼** um die Option **Sleep-Timer** auszuwählen.
Drücken Sie die Taste **ENTER** .
- 5 Drücken Sie die Taste **▲** oder **▼** mehrfach hintereinander, um die voreingestellten Zeitintervalle zu durchblättern (Aus, 30, 60, 90, 120, 150, 180). Drücken Sie die Taste **ENTER** .
- Ergebnis: Das Fernsehgerät/der Monitor wechselt automatisch in den Standby-Modus, wenn die Schaltuhr den Wert 0 erreicht.
- 6 Um die Sleep-Timer-Funktion abubrechen, wählen Sie **Aus** aus, indem Sie die Taste **▲** oder **▼** drücken und dann die Taste **ENTER**  drücken.
- 7 Um mit der normalen Wiedergabe fortzufahren, drücken Sie die Taste **EXIT**.

Sie können den Sleep-Timer auch einstellen, indem Sie auf der Fernbedienung die Taste **SLEEP** drücken.

- 1 Drücken Sie die Taste **SLEEP** auf der Fernbedienung.
Ergebnis: Falls der Sleep-Timer noch nicht aktiviert ist, wird **Aus** angezeigt. Anderenfalls wird die bis zur Aktivierung des Standby-Modus verbleibende Zeit angezeigt.
- 2 Geben Sie durch mehrfaches Drücken der Taste **SLEEP** an, wie lange das Gerät eingeschaltet bleiben soll.

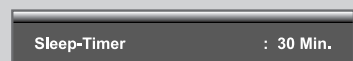

Fernseher automatisch ein- und ausschalten

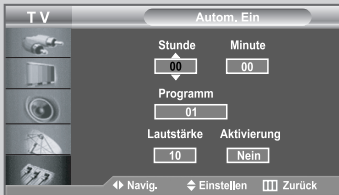

Sie können die Zeitschaltuhren des Fernsehgeräts stellen, so dass Folgendes geschieht :

- ◆ **Automatisches Einschalten des Fernsehgeräts und Einstellen des ausgewählten Senders.**
- ◆ **Automatisches Ausschalten zum ausgewählten Zeitpunkt.**

➤ Zuerst müssen Sie die Uhr des Fernsehgeräts einstellen (Siehe „Uhrzeit einstellen und anzeigen“ auf Seite 42).

1 Drücken Sie die Taste **MENU** .

Ergebnis: Das Hauptmenü wird eingeblendet.

2 Drücken Sie die Taste **▲** oder **▼** um die Option **Einstellungen** auszuwählen.

Drücken Sie dann die Taste **ENTER** .

Ergebnis: Die Optionen, die in der Gruppe **Einstellungen** zur Verfügung stehen, werden angezeigt.

3 Drücken Sie die Taste **▲** oder **▼** um die Option **Zeit** auszuwählen. Drücken Sie dann die Taste **ENTER** .

Ergebnis: Das Menü **Zeit** wird angezeigt, und die Option **Zeit einstellen** ist aktiviert.

4 Drücken Sie die Taste **▲** oder **▼** um die Option **Autom. Ein** auszuwählen.

Drücken Sie die Taste **ENTER** .

Ergebnis: Das Menü **Autom. Ein** erscheint.

5 Stellen Sie die Uhrzeit, den Sender und die Lautstärke ein, mit denen das Gerät angeschaltet werden soll.

Wenn Sie...

Drücken Sie...

Optionen **Stunde, Minute, Programm, Lautstärke** auswählen

Die Taste **◀** oder **▶**

Optionen **Stunde, Minute, Programm, Lautstärke** einstellen

Die Taste **▲** oder **▼**

Wechseln Sie zu **Aktivierung**

Die Taste **◀** oder **▶**

Wählen Sie **Ja** aus, um die obige Einstellung zu aktivieren.

Die Taste **▲** oder **▼**

Drücken Sie die Taste **ENTER** .

6 Drücken Sie die Taste **▲** oder **▼** um die Option **Autom. Aus** auszuwählen. Stellen Sie auf die gleiche Art und Weise die Zeit ein, zu der sich der Bildschirm automatisch ausschalten soll.

➤ Sie können die Stunden und Minuten auch einstellen, indem Sie die Zifferntasten auf der Fernbedienung drücken.

Aktivieren der Kindersicherung

Mit dieser Funktion können Sie nicht autorisierte Benutzer, z. B. Kinder, daran hindern, ungeeignete Programme anzuschauen, indem das Bild blockiert und der Ton stummgeschaltet wird.

Die Kindersicherung kann nicht über die Tasten auf dem Bedienfeld rechts unten aufgehoben werden.

Sie kann nur über die Fernbedienung deaktiviert werden. Bewahren Sie die Fernbedienung deshalb für Kinder unzugänglich auf.

➤ Diese Funktion ist im PC-Modus nicht

- 1 Drücken Sie die Taste **MENU** .

Ergebnis: Das Hauptmenü wird eingeblendet.

- 2 Drücken Sie die Taste **▲** oder **▼** um die Option **Einstellungen** auszuwählen.

Drücken Sie dann die Taste **ENTER** .

Ergebnis: Die Optionen, die in der Gruppe **Einstellungen** zur Verfügung stehen, werden angezeigt.

- 3 Drücken Sie die Taste **▲** oder **▼** um die Option **Kindersicherung** auszuwählen.

Drücken Sie dann die Taste **ENTER** .

Ergebnis: Die Optionen, die in der Gruppe **Kindersicherung** zur Verfügung stehen, werden angezeigt.

- 4 Drücken Sie erneut die Taste **ENTER** .

Ergebnis: Die Option **Kindersicherung** wird ausgewählt.

- 5 Drücken Sie die Taste **▲** oder **▼** um die Option **Ein** auszuwählen. Drücken Sie die Taste **ENTER** .

- 6 Drücken Sie die Taste **▲** oder **▼** um die Option **Programm** auszuwählen.

Drücken Sie die Taste **ENTER** .

- 7 Drücken Sie die Taste **▲** oder **▼**, um die zu sichernden Kanäle auszuwählen.

Drücken Sie die Taste **ENTER** .

- 8 Drücken Sie die Taste **▲** oder **▼** um die Option **Sperren** auszuwählen.

Drücken Sie die Taste **ENTER** .

- 9 Drücken Sie die Taste **▲** oder **▼**, um die Kanäle mit **Gesperrt** zu sperren.

Drücken Sie die Taste **ENTER** .

- 10 Wiederholen Sie die Schritte 6 und 9 für alle Kanäle, die gesperrt oder freigegeben werden sollen.

- 11 Um mit der normalen Wiedergabe fortzufahren, drücken Sie die Taste **EXIT**.

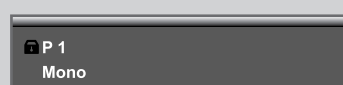
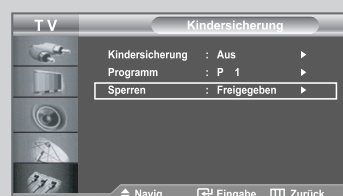
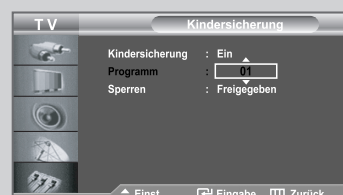
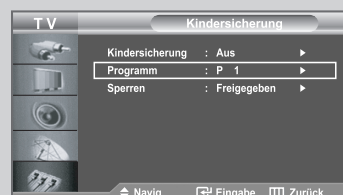
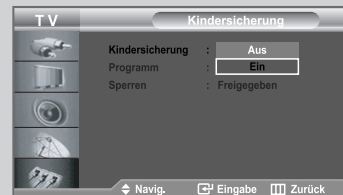
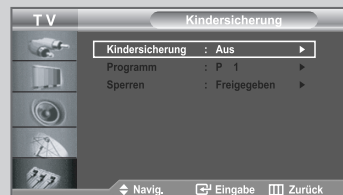

Anzeigen eines blauen Bildschirms



Wenn kein Signal empfangen wird oder das Signal sehr schwach ist, wird der rauschende Bildhintergrund automatisch durch ein blaues Bild ersetzt. Wenn Sie das schlechte Bild weiterhin anzeigen möchten, legen Sie den Modus „Blaues Bild“ auf „Aus“ fest.

- 1 Drücken Sie die Taste **MENU** .
Ergebnis: Das Hauptmenü wird eingeblendet.
- 2 Drücken Sie die Taste **▲** oder **▼** um die Option **Einstellungen** auszuwählen.
Drücken Sie die Taste **ENTER** .
- Ergebnis: Die Optionen, die in der Gruppe **Einstellungen** zur Verfügung stehen, werden angezeigt.
- 3 Drücken Sie die Taste **▲** oder **▼** um die Option **Blaues Bild** auszuwählen.
Drücken Sie die Taste **ENTER** .
- 4 Drücken Sie die Taste **▲** oder **▼** um die Option **Ein** auszuwählen.
Drücken Sie die Taste **ENTER** .
- 5 Um mit der normalen Wiedergabe fortzufahren, drücken Sie die Taste **EXIT**.

Melodie wählen



Es besteht die Möglichkeit, beim Ein- bzw. Ausschalten des Geräts eine Melodie ertönen zu lassen.

- 1 Drücken Sie die Taste **MENU** .
- Ergebnis: Das Hauptmenü wird eingeblendet.
- 2 Drücken Sie die Taste **▲** oder **▼** um die Option **Einstellungen** auszuwählen.
Drücken Sie die Taste **ENTER** .
- Ergebnis: Die Optionen, die in der Gruppe **Einstellungen** zur Verfügung stehen, werden angezeigt.
- 3 Drücken Sie die Taste **▲** oder **▼** um die Option **Melodie** auszuwählen.
Drücken Sie die Taste **ENTER** .
- 4 Drücken Sie die Taste **▲** oder **▼** um die Option **Ein** auszuwählen.
Drücken Sie die Taste **ENTER** .
- 5 Um mit der normalen Wiedergabe fortzufahren, drücken Sie die Taste **EXIT**.

Ein Gerät als externe Signalquelle auswählen

Über das TV-Gerät können Sie auswählen, welche Audio-/Videosignale über den externen Anschluss ausgegeben werden.

- 1 Drücken Sie die Taste **MENU** .
Drücken Sie die Taste **ENTER**  um die Option **Eingang** auszuwählen.

Ergebnis: Die Optionen, die in der Gruppe **Eingang** zur Verfügung stehen, werden angezeigt.

- 2 Drücken Sie die Taste **ENTER** .

Ergebnis: Die Optionen, die in der Gruppe **Quellen** zur Verfügung stehen, werden angezeigt.

➤ Wenn keine externen Geräte mit dem TVGerät verbunden sind, werden in der **Quellen** nur **TV**, **EXT.1**, **EXT.2** aktiviert. **AV**, **S-Video**, **Komp.**, **PC** und **HDMI** werden nur aktiviert, wenn sie an das Gerät angeschlossen sind.

- 3 Wählen Sie das gewünschte Gerät durch wiederholtes Drücken der Taste **▲** oder **▼**.
Drücken Sie die Taste **ENTER** .

- 4 Wiederholen Sie die Schritte 1.
Drücken Sie die Taste **▲** oder **▼** um die Option **Name bearb.** auszuwählen.
Drücken Sie die Taste **ENTER** .

Ergebnis: Die Optionen, die in der Menü **Name bearb.** zur Verfügung stehen, werden angezeigt.

- 5 Wählen Sie mit der Taste **▲** oder **▼** das Gerät aus, das Sie bearbeiten möchten.

Ergebnis: Folgende Optionen sind verfügbar:
Ext.1 - Ext.2 - AV - S-Video - Komp. - PC - HDMI

- 6 Drücken Sie die Taste **ENTER** .

- 7 Wählen Sie das gewünschte Gerät durch wiederholtes Drücken der Taste **▲** oder **▼**.
Drücken Sie die Taste **ENTER** .

Ergebnis: Die folgenden Optionen stehen zur Verfügung:
---- / **VCR** / **DVD** / **D-VHS** / **Kabel-STB** / **HD-STB** /
Sat-STB / **AV-Receiver** / **DVD-Receiver** / **Spiel** /
Camcorder / **DVD-Kombi** / **DVD-HD-Rec** / **PC**

- 8 Wenn Sie mit den vorgenommenen Einstellungen zufrieden sind, drücken Sie die Taste **MENU** , um zum vorherigen Menü zurückzukehren, oder drücken Sie die Taste **EXIT** um das Bildschirmmenü zu verlassen.





➤ DHR: DVD-Festplattenrecorder

Externe Signalquellen wiedergeben



Wenn Sie mehrere Audio-/Videosysteme angeschlossen haben, können Sie die verschiedenen Signalquellen anzeigen, indem Sie den entsprechenden Eingang auswählen.

- 1 Vergewissern Sie sich, dass alle erforderliche Anschlüsse hergestellt wurden.
 - 2 Drücken Sie die Taste **SOURCE**.
Ergebnis: Das bearbeitete Gerät und der Audiostatus werden oben links auf dem Bildschirm angezeigt.
 - 3 Drücken Sie die Taste **SOURCE**, bis die gewünschte Signalquelle ausgewählt ist.
 - Wenn Sie während der Wiedergabe die externe Signalquelle ändern, kann der Vorgang einen Moment dauern.
- Sie können den Modus **TV** auswählen, indem Sie auf der Fernbedienung die Taste **TV** oder  /  drücken, aber nicht durch Drücken der Taste **SOURCE**.

Installation der PC-Software (Unter Windows XP)

Nachstehend finden Sie die Anzeigeeinstellungen für ein typisches Windows-System. Die Bildschirmseiten, die von Ihrem PC angezeigt werden, sehen je nach installierter Windows-Version und verwendeter Grafikkarte unter Umständen anders aus. Trotzdem sind die hier beschriebenen Informationen zur Einrichtung für fast alle Geräte anwendbar. (Wenden Sie sich andernfalls an Ihren Computerhersteller oder Samsung-Vertriebspartner.)



- 1 Klicken Sie im Startmenü von Windows auf „Control Panel“.

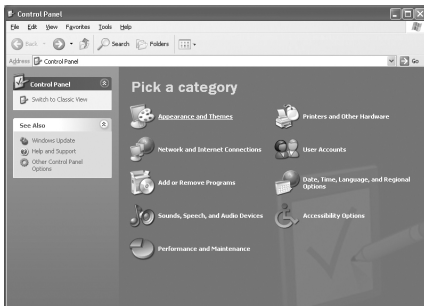

- 2 Wenn das Fenster Systemsteuerung angezeigt wird, doppelklicken Sie auf „Appearance and Themes“.

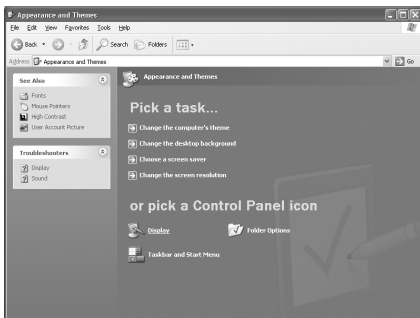

- 3 Wenn das Fenster Systemsteuerung angezeigt wird, doppelklicken Sie auf „Display“.



- 4 Klicken Sie nun auf die Registerkarte „Settings“.
Die korrekte Einstellung für die Bildschirmauflösung ist: Optimal - 1360 x 768
Wenn das Dialogfeld eine Option für die Bildschirmfrequenz enthält, muss als Einstellung „60“ oder „60 Hz“ ausgewählt werden. Klicken Sie jetzt auf „OK“, um das Dialogfeld zu schließen.

*Weitere Informationen hierzu finden Sie unter „Anzeigemodi“ auf Seite 65.

PC-Bildschirm automatisch einstellen

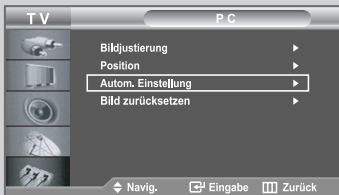
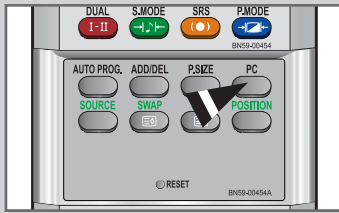

Autom. Einstellen läuft
Bitte warten

Die automatische Einstellung ermöglicht eine automatische Anpassung des PCMonitors an das eingehende PCVideosignal.

Die Werte für „fein“, „grob“ und „Position“ werden automatisch eingestellt.

➤ Drücken Sie auf der Fernbedienung die Taste **PC**, um den PC-Modus auszuwählen.

1 Drücken Sie die Taste **MENU** [MENU].

Ergebnis: Das Hauptmenü wird eingeblendet.

2 Drücken Sie die Taste **▲** oder **▼** um die Option **Einstellungen** auszuwählen.

Drücken Sie die Taste **ENTER** [ENTER].

Ergebnis: Die Optionen, die in der Gruppe **Einstellungen** zur Verfügung stehen, werden angezeigt.

3 Drücken Sie die Taste **▲** oder **▼** um die Option **PC** auszuwählen. Drücken Sie die Taste **ENTER** [ENTER].

Ergebnis: Die Optionen, die in der Gruppe **PC** zur Verfügung stehen, werden angezeigt.

4 Drücken Sie die Taste **▲** oder **▼** um die Option **Autom. Einstellung** auszuwählen.

Drücken Sie die Taste **ENTER** [ENTER].

Ergebnis: Die Bildqualität und -position werden automatisch eingestellt.

Grob- und Feinabstimmung des Bildes vornehmen

Mithilfe der Anpassung der Bildqualität sollen Bildstörungen beseitigt oder verringert werden.

Sollte sich das Bildrauschen durch die Feinabstimmung allein nicht beheben lassen, stellen Sie zunächst die Frequenz möglichst genau ein (Grob), und führen Sie dann erneut eine Feinabstimmung durch.

Nachdem die Störungen reduziert worden sind, richten Sie das Bild erneut aus, so dass es auf dem Bildschirm zentriert ist.

➤ Drücken Sie auf der Fernbedienung die Taste **PC**, um den PC-Modus auszuwählen.

- 1 Drücken Sie die Taste **MENU** .

Ergebnis: Das Hauptmenü wird eingeblendet.

- 2 Drücken Sie die Taste **▲** oder **▼** um die Option **Einstellungen** auszuwählen.
Drücken Sie die Taste **ENTER** .

Ergebnis: Die Optionen, die in der Gruppe **Einstellungen** zur Verfügung stehen, werden angezeigt.

- 3 Drücken Sie die Taste **▲** oder **▼** um die Option **PC** auszuwählen.
Drücken Sie die Taste **ENTER** .

Ergebnis: Die Optionen, die in der Gruppe **PC** zur Verfügung stehen, werden angezeigt.

- 4 Drücken Sie erneut die Taste **ENTER** .

Ergebnis: Das Menü **Bildjustierung** ist ausgewählt.

- 5 Drücken Sie die Taste **▲** oder **▼** um die Option **Grob** oder **Fein** auszuwählen.
Drücken Sie die Taste **ENTER** .

Ergebnis: Der horizontale Einstellbalken wird angezeigt.

- 6 Drücken Sie die Taste **◀** oder **▶**, um die Bildqualität anzupassen.
Drücken Sie die Taste **ENTER** .

➤ Es können vertikale Streifen im Bild erscheinen, oder das Bild kann verschwommen sein.

- 7 Wenn Sie mit den vorgenommenen Einstellungen zufrieden sind, drücken Sie die Taste **MENU** , um zum vorherigen Menü zurückzukehren, oder drücken Sie die Taste **EXIT** um das Bildschirmmenü zu verlassen.

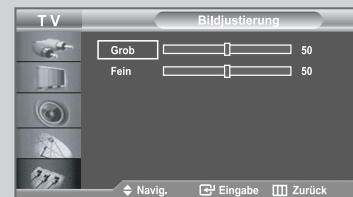
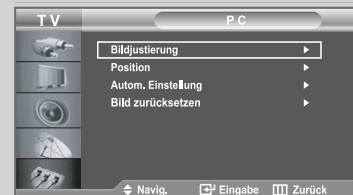
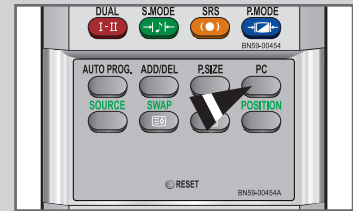

Bildposition ändern

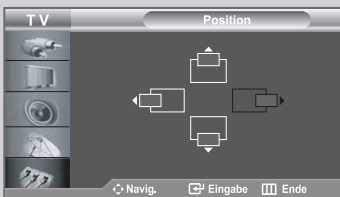
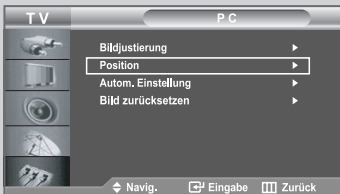
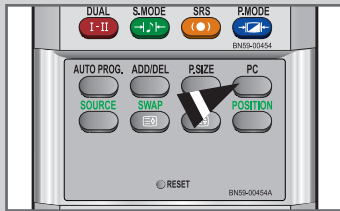

➤ Drücken Sie auf der Fernbedienung die Taste **PC**, um den PC-Modus auszuwählen.

- 1 Drücken Sie die Taste **MENU** [] .

Ergebnis: Das Hauptmenü wird eingeblendet.

- 2 Drücken Sie die Taste **▲** oder **▼** um die Option **Einstellungen** auszuwählen.

Drücken Sie die Taste **ENTER** [] .

Ergebnis: Die Optionen, die in der Gruppe **Einstellungen** zur Verfügung stehen, werden angezeigt.

- 3 Drücken Sie die Taste **▲** oder **▼** um die Option **PC** auszuwählen. Drücken Sie die Taste **ENTER** [] .

Ergebnis: Die Optionen, die in der Gruppe **PC** zur Verfügung stehen, werden angezeigt.

- 4 Drücken Sie die Taste **▲** oder **▼** um die Option **Position** auszuwählen.

Drücken Sie die Taste **ENTER** [] .

Ergebnis: Sie können die **Position** einstellen.

- 5 Drücken Sie die Taste **◀** oder **▶**, um die horizontale Position anzupassen.

Drücken Sie die Taste **▲** oder **▼**, um die vertikale Position anzupassen.

Drücken Sie die Taste **ENTER** [] .

- 6 Drücken Sie die Taste **MENU** [] um zurück ins vorherige Menü zu gelangen, oder drücken Sie die Taste **EXIT**, um das Bildschirmmenü zu verlassen.

Bildeinstellungen zurücksetzen

Sie können alle Bildeinstellungen auf die werkseitigen Standardwerte zurücksetzen.

➤ Drücken Sie auf der Fernbedienung die Taste **PC**, um den PC-Modus auszuwählen.

1 Drücken Sie die Taste **MENU** .

Ergebnis: Das Hauptmenü wird eingeblendet.

2 Drücken Sie die Taste **▲** oder **▼** um die Option **Einstellungen** auszuwählen.

Drücken Sie die Taste **ENTER** .

Ergebnis: Die Optionen, die in der Gruppe **Einstellungen** zur Verfügung stehen, werden angezeigt.

3 Drücken Sie die Taste **▲** oder **▼** um die Option **PC** auszuwählen. Drücken Sie die Taste **ENTER** .

Ergebnis: Die Optionen, die in der Gruppe **PC** zur Verfügung stehen, werden angezeigt.

4 Drücken Sie die Taste **▲** oder **▼** um die Option **Bild zurücksetzen** auszuwählen.

Drücken Sie die Taste **ENTER** .

Ergebnis: Sie können alle Bildeinstellungen auf die Ausgangswerte zurücksetzen.

5 Drücken Sie die Taste **MENU**  um zurück ins vorherige Menü zu gelangen, oder drücken Sie die Taste **EXIT**, um das Bildschirmmenü zu verlassen.

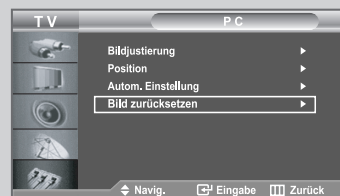
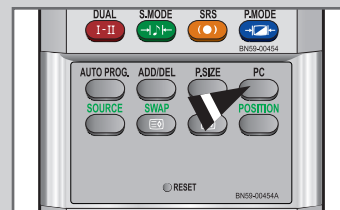

Videotextdecoder

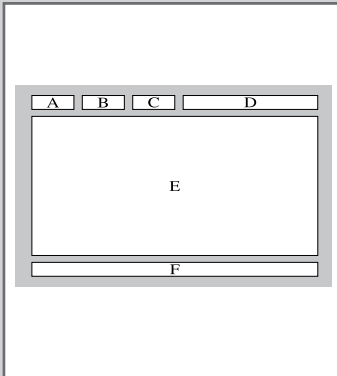

Zusammen mit den meisten Fernsehprogrammen werden Videotextseiten ausgestrahlt. Diese Seiten enthalten unter anderem die folgenden Informationen:

- ◆ **Sendezeiten.**
- ◆ **Nachrichten und Wetterberichte.**
- ◆ **Sportergebnisse.**
- ◆ **Untertitel für Hörgeschädigte.**

Die Videotextseiten sind in sechs Kategorien unterteilt:

Teil	Inhalt
A	Selected page number.
B	Broadcasting station identity.
C	Aktuelle Seitennummer oder Suchstatus
D	Date and time.
E	Text.
F	Status information.

Anzeigen von Videotextinformationen



Sie können jederzeit Videotextinformationen anzeigen, allerdings muss der Signalempfang hierzu gut sein. Anderenfalls:

- ◆ **Informationen fehlen.**
- ◆ **einige Seiten nicht angezeigt werden können.**

So aktivieren Sie den Videotext und zeigen die Inhaltsseite an:

- 1 Drücken Sie die Taste oder , um den gewünschten Sender auszuwählen, der den Videotextdienst bietet.
- 2 Drücken Sie die Taste **TTX/MIX** (/) um den Videotextmodus zu aktivieren.
Ergebnis: Die Startseite wird angezeigt. Diese Seite kann jederzeit durch Drücken der Taste **MENU** () erneut aufgerufen werden.
- 3 Drücken Sie erneut die Taste **TTX/MIX** (/).
Ergebnis: Der Bildschirm wird in zwei Anzeigen aufgeteilt. Durch diese Videotext-Aufteilungsfunktion können Sie auf dem Bildschirm getrennt von einander sowohl die übertragene Sendung als auch Videotextinformationen betrachten.
- 4 Drücken Sie erneut die Taste **TTX/MIX** (/).
Ergebnis: Die aktuell übertragene Sendung wird gleichzeitig mit der Videotextseite auf dem Bildschirm angezeigt.
- 5 Drücken Sie die Taste **PIP** (), um den Videotextmodus zu beenden.
- 6 Drücken Sie erneut die Taste **TV** (), um die TTX-Anzeige zu schließen.

➤ Wenn beim Anzeigen von Text falsche oder unvollständige Zeichen angezeigt werden, sollten Sie sicherstellen, dass die Textsprache mit der Sprache im Menümodus „Einstellungen“ identisch ist. Wenn die beiden Sprachen nicht übereinstimmen, wählen Sie als Textsprache die gleiche Sprache, die im Menü „Einstellungen“ angegeben ist.

Auswählen einer bestimmten Videotextseite

Sie können Seitenzahlen direkt über die Nummerntasten auf der Fernbedienung eingeben.

- 1 Geben Sie die dreistellige Seitennummer der gewünschten Seite mit den entsprechenden Nummerntasten ein.

Ergebnis: Der Zähler der aktuellen Seite wird aktualisiert, und die Seite wird angezeigt.

- 2 Falls die ausgewählte Seite mit weiteren Unterseiten verknüpft ist, werden diese nacheinander angezeigt. Drücken Sie die Taste **PRE-CH** (↵) um das Blättern zu unterbrechen. Drücken Sie die Taste **PRE-CH** (↵) erneut, um das Blättern fortzusetzen.

- 3 Anzeigooptionen verwenden:

Gewünschte Anzeigooption...	Taste...
◆ Sowohl Videotext als auch ein laufendes Programm,	TTX/MIX (≡/⌂)
◆ Versteckter Text (Antworten bei Quizsendungen etc.)	INFO (ℹ)
◆ Normale Wiedergabe	INFO (ℹ) erneut
◆ Eine Unterseite, durch Eingabe ihrer vierstelligen Nummer	SLEEP (⌚)
◆ Die nächste Seite	nach oben (↑)
◆ Die vorherige Seite	nach unten (↓)
◆ Doppelt so große Buchstaben in: <ul style="list-style-type: none"> • der oberen Hälfte des Bildschirms • der unteren Hälfte des Bildschirms 	Size (⌂) <ul style="list-style-type: none"> • einmal • zweimal
◆ Normale Wiedergabe	•dreimal



Auswählen einer Videotextseite mit Fasttext



Die verschiedenen Themen auf den Videotextseiten sind farblich gekennzeichnet und lassen sich mit den Farbtasten auf der Fernbedienung anwählen.

- 1 Drücken Sie die Taste **TTX/MIX** (☰/☒), um die Videotext-Startseite anzuzeigen.
- 2 Drücken Sie die farbige Taste, die dem Thema entspricht, das Sie anzeigen möchten. (Die verfügbaren Themen werden in der Statuszeile angezeigt.).

Ergebnis: Die Seite wird mit anderen farbigen Informationen angezeigt, die auf dieselbe Art ausgewählt werden können.

- | 3 | Wenn Sie: | Drücken Sie: |
|---|-----------------------------------|------------------|
| | Vorherige Seite anzeigen möchten, | Die rote Taste. |
| | Nächste Seite anzeigen möchten, | Die grüne Taste. |

Fehlerbehebung: Vor der Kontaktaufnahme mit dem Kundendienst

Führen Sie die nachstehend beschriebenen Schritte aus, bevor Sie sich mit dem Kundendienst von Samsung in Verbindung setzen. Wenn Sie das Problem nicht anhand der nachstehenden Anleitung beheben können, notieren Sie die Modell- und Seriennummer des Geräts, und setzen Sie sich mit Ihrem lokalen Fachhändler in Verbindung.

Kein Ton oder Bild	<ul style="list-style-type: none"> ◆ Stellen Sie sicher, dass das Netzkabel an eine Steckdose angeschlossen ist. ◆ Vergewissern Sie sich, dass Sie die Taste POWER auf dem Bedienfeld rechts unten gedrückt haben. ◆ Überprüfen Sie die Einstellungen für Kontrast und Helligkeit. ◆ Überprüfen Sie die Lautstärke.
Normales Bild, aber kein Ton	<ul style="list-style-type: none"> ◆ Überprüfen Sie die Lautstärke. ◆ Überprüfen Sie, ob die Taste MUTE auf der Fernbedienung gedrückt wurde. ◆ Überprüfen Sie, ob Int. Ton aus deaktiviert ist.
Kein Bild oder nur schwarzweißes Bild	<ul style="list-style-type: none"> ◆ Ändern Sie die Farbeinstellungen. ◆ Stellen Sie sicher, dass die korrekte Fernsehnorm ausgewählt ist.
Ton- und Bildstörungen	<ul style="list-style-type: none"> ◆ Suchen Sie das elektrische Gerät, das den Fernseher stört, und stellen Sie es in einem größeren Abstand auf. ◆ Schließen Sie den Fernseher an eine andere Steckdose an.
Verzerrtes oder verschneites Bild, verzerrter Ton	<ul style="list-style-type: none"> ◆ Überprüfen Sie Ausrichtung, Standort und Verbindung der Antenne. Interferenzen werden oft durch Zimmerantennen verursacht.
Fernbedienung funktioniert nicht richtig	<ul style="list-style-type: none"> ◆ Ersetzen Sie die Batterien der Fernbedienung. ◆ Reinigen Sie die Vorderseite der Fernbedienung (dort befindet sich der Infrarotsender). ◆ Überprüfen Sie die Batteriekontakte.
Meldung „Signalkabel überprüfen“ wird angezeigt	<ul style="list-style-type: none"> ◆ Stellen Sie sicher, dass das Signalkabel fest mit dem Computer oder der Videoquelle verbunden ist. ◆ Vergewissern Sie sich, dass der Computer bzw. die Videoquelle eingeschaltet sind.
Im PC-Modus wird die Meldung „Nicht unterstützter Modus“ angezeigt.	<ul style="list-style-type: none"> ◆ Finden Sie die maximale Auflösung und Bildwiederholfrequenz der Videokarte heraus. ◆ Vergleichen Sie diese Werte mit den Angaben unter Anzeigemodi.
Das Bild ist zu hell oder zu dunkel.	<ul style="list-style-type: none"> ◆ Ändern Sie die Helligkeits- und Kontrasteinstellungen.
Im PC-Modus stören horizontale Streifen das Bild.	<ul style="list-style-type: none"> ◆ Führen Sie eine Feinabstimmung durch.
Im PC-Modus stören vertikale Streifen das Bild.	<ul style="list-style-type: none"> ◆ Führen Sie zunächst eine Grobabstimmung und anschließend eine Feinabstimmung durch.
Im PC-Modus bleibt der Bildschirm schwarz, und die Betriebsanzeige blinkt im Abstand von Sekunde.	<ul style="list-style-type: none"> ◆ Das TV-Gerät befindet sich im Energiesparmodus. ◆ Bewegen Sie die Maus des Computers, oder drücken Sie eine Taste auf der Tastatur.
Im PC-Modus ist das Bild nicht stabil und scheint zu vibrieren.	<ul style="list-style-type: none"> ◆ Stellen Sie sicher, dass die Auflösung und Bildwiederholfrequenz Ihres Computers bzw. Ihrer Grafikkarte vom Fernseher unterstützt wird. Klicken Sie dazu auf Ihrem Computer auf Start, Systemsteuerung, Anzeige, Einstellungen. ◆ Falls die Einstellung dort nicht korrekt sind, ändern Sie sie entsprechend. <ul style="list-style-type: none"> ➤ Das Gerät unterstützt Multiscan-Anzeigefunktionen bei folgenden Frequenzen: Horizontalfrequenz (kHz): 30~ 61 Vertikalfrequenz (Hz): 60~75 Maximale Wiederholfrequenz (bei 60 Hz): 1360 X 768
Im PC-Modus wird das Bild nicht zentriert angezeigt.	<ul style="list-style-type: none"> ◆ Verändern Sie die horizontale und vertikale Bildposition.

Für den TFT-LCD-Bildschirm wird ein Display aus Subpixeln verwendet (3,147,264), die nur in einem technisch anspruchsvollen Verfahren hergestellt werden können. Es können zwar einige helle oder dunkle Pixel auf dem Bildschirm erscheinen, sie beeinträchtigen die Leistung des Produktes jedoch nicht.

Wandhalterungsset anbringen (LE26M5)

➤ Wenn die Wandhalterung an einer Betonwand angebracht wird, muss bei der Installation wie folgt vorgegangen werden.

Lieferumfang(Separat erhältlich)

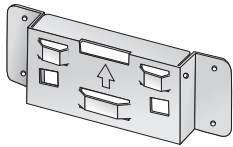

a Wandhalterung

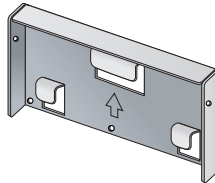

b Gerätehalterung



M4 X L15

c Schraube: 8EA



M4 X L20

d Holzschraube: 4EA

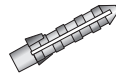

e Verankerung: 4EA

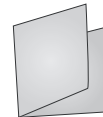

f Montageanleitung

Die Wandhalterung montieren

- 1 ① Markieren Sie die Position der Löcher an der Wand.
- ② Bohren Sie an der markierten Stelle ein Loch von 35 mm Tiefe.
- ③ Setzen Sie die Verankerungen **e** in die Löcher ein.
- ④ Bringen Sie die Wandhalterung **a** mithilfe von Holzschrauben **d** an der Wand an, nachdem Sie die Verankerungen **e** in die Wandhalterung **a** eingesetzt haben.

Hinweis: Wenn die Halterung nicht fest genug an der Wand montiert wurde, kann der LCD-Fernseher herunterfallen.

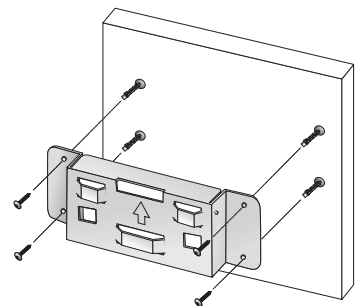

Wandhalterungsset anbringen (LE26M5)

Die Wandhalterung montieren

- 2 ① Schalten Sie das Gerät aus und ziehen Sie das Netzkabel aus der Steckdose.
- ② Legen Sie das Fernsehgerät mit dem Bildschirm nach unten auf ein weiches Tuch oder Kissen auf einem Tisch.
- ③ Entfernen Sie die 4 Schrauben von der Rückseite des Fernsehgerätes.
- ④ Trennen Sie den Standfuß vom Fernsehgerät.
- ⑤ Decken Sie die Bohrlöcher mit einer Kappe ab.
- ⑥ Bringen Sie die Gerätehalterung **b** an der Rückseite des Fernsehgeräts an und ziehen Sie die Schrauben **c** fest.

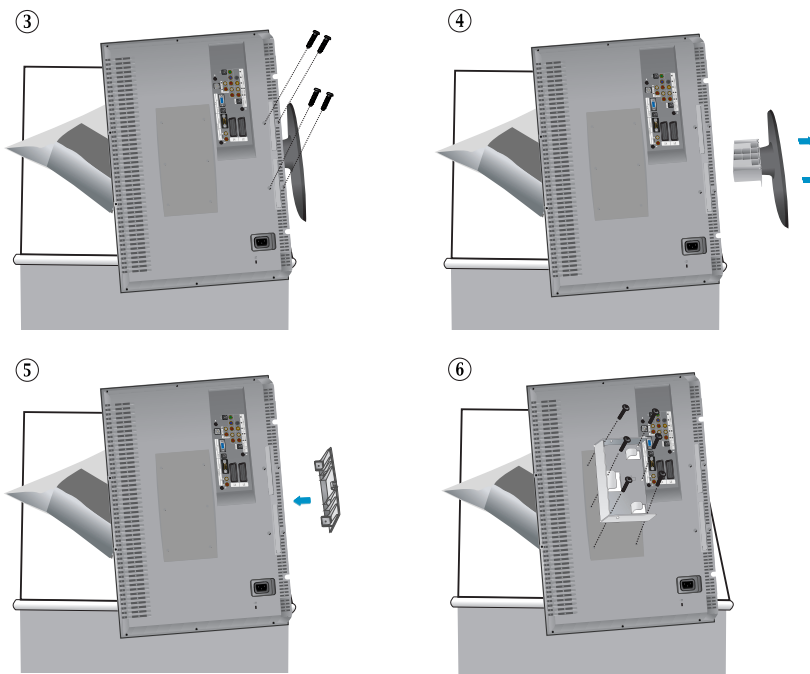

- 3 ① Schieben Sie die drei Aufhänger der Gerätehalterung **b** in die Öffnungen der Wandhalterung **a** ein.
 - ② Befestigen Sie die Gerätehalterung **b** mit Schrauben **c** an der Wandhalterung **a**.
- Hinweis: Schließen Sie vor der Wandinstallation zuerst die Kabel an m Gerät an.**

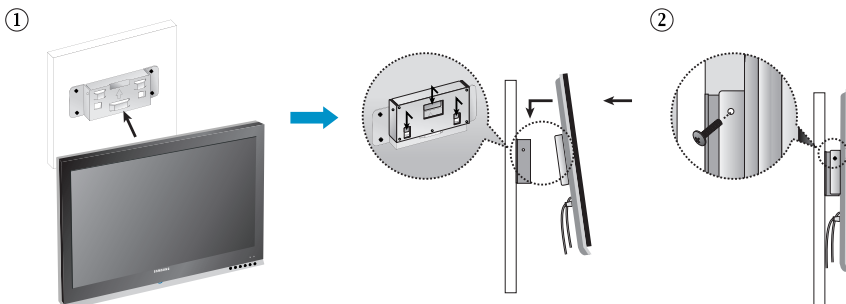

Wandhalterungsset anbringen (LE32M5, LE40M5, LE46M5)

➤ Wenn die Wandhalterung an einer Betonwand angebracht wird, muss bei der Installation wie folgt vorgegangen werden.

Lieferumfang (Separat erhältlich)

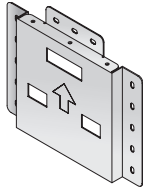

a Wandhalterung

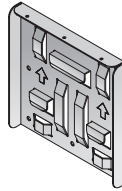

b Gerätehalterung



M6 X L14

c Schraube: 8EA



M4 X L25

d Holzschraube: 7EA

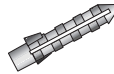

e Verankerung: 7EA



M4 X L8

f Schraube: 3EA

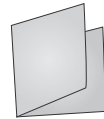

g Montageanleitung

Die Wandhalterung montieren

- 1 ① Markieren Sie die Position der Löcher an der Wand.
- ② Bohren Sie an der markierten Stelle ein Loch von 35 mm Tiefe.
- ③ Setzen Sie die Verankerungen e in die Löcher ein.
- ④ Bringen Sie die Wandhalterung a mithilfe von Holzschrauben d an der Wand an, nachdem Sie die Verankerungen e in die Wandhalterung a eingesetzt haben.

Hinweis: Wenn die Halterung nicht fest genug an der Wand montiert wurde, kann der LCD-Fernseher herunterfallen.

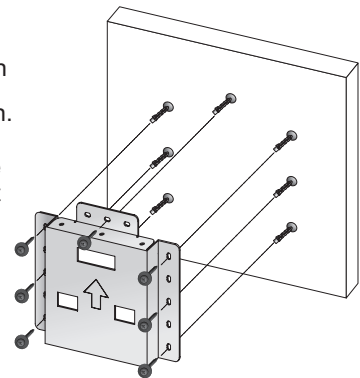

Wandhalterungsset anbringen (LE32M5, LE40M5, LE46M5)

Die Wandhalterung montieren

- 2 ① Schalten Sie das Gerät aus und ziehen Sie das Netzkabel aus der Steckdose.
- ② Legen Sie das Fernsehgerät mit dem Bildschirm nach unten auf ein weiches Tuch oder Kissen auf einem Tisch.
- ③ Entfernen Sie die 4 Schrauben von der Rückseite des Fernsehgerätes.
- ④ Trennen Sie den Standfuß vom Fernsehgerät.
- ⑤ Decken Sie die Bohrlöcher mit einer Kappe ab.
- ⑥ Bringen Sie die Gerätehalterung **b** an der Rückseite des Fernsehgeräts an und ziehen Sie die Schrauben **f** fest.

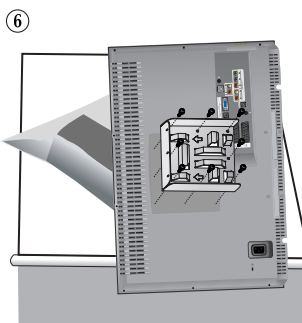
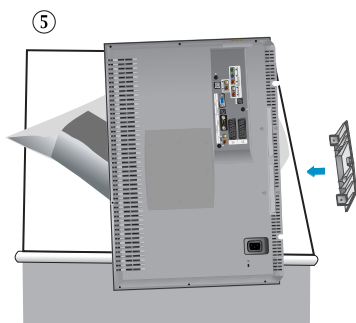
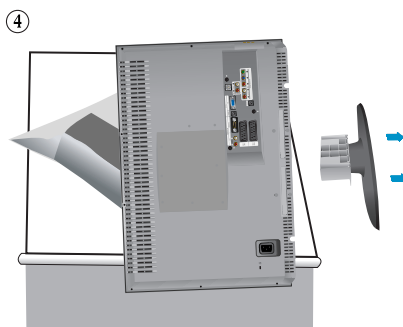
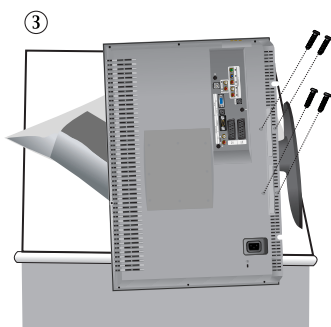

- 3 ① Schieben Sie die drei Aufhänger der Gerätehalterung **b** in die Öffnungen der Wandhalterung **a** ein.
 - ② Befestigen Sie die Gerätehalterung **b** mit Schrauben **f** an der Wandhalterung **a**.
- Hinweis: Schließen Sie vor der Wandinstallation zuerst die Kabel am Gerät an.**

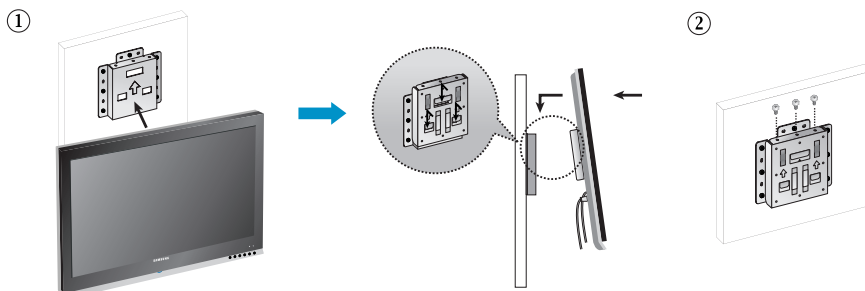

Montage des Ständers (LE26M5, LE32M5)

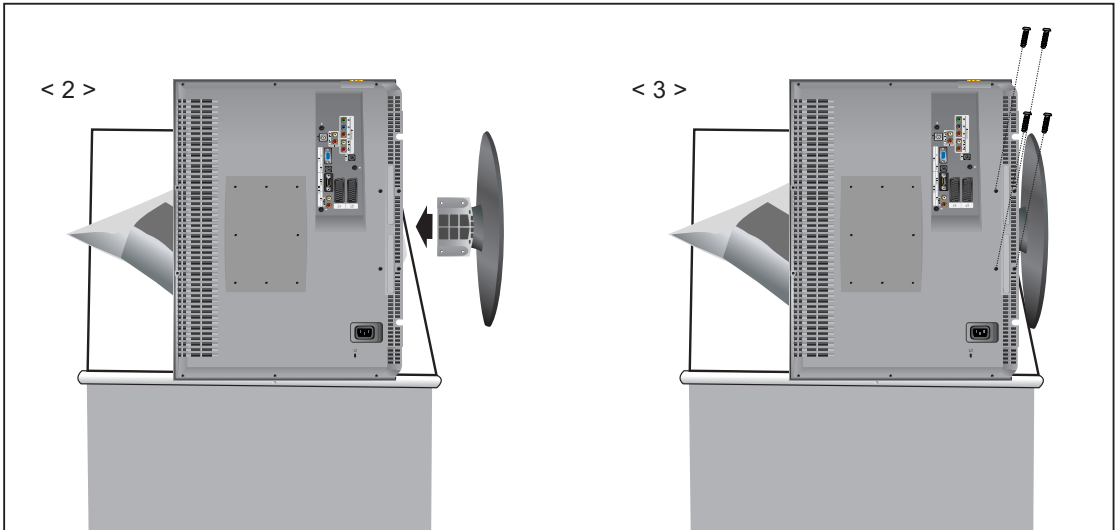

1. Legen Sie das Fernsehgerät mit dem Bildschirm nach unten auf ein weiches Tuch oder Kissen auf einem Tisch.
2. Bewegen Sie das Fernsehgerät in Pfeilrichtung nach unten und befestigen Sie den Ständer.
3. Schrauben Sie den Ständer mithilfe der vier Schrauben fest.

Kensington-Schloss als Diebstahlsicherung

Das Kensington-Schloss dient zur sicheren Befestigung des Geräts an einem öffentlichen Ort. Das Schloss muss separat erworben werden. Je nach Hersteller können Aussehen und Verriegelungsverfahren von der Abbildung abweichen. Informationen zur richtigen Anwendung entnehmen Sie bitte der Bedienungsanleitung des Kensington-Schlusses.

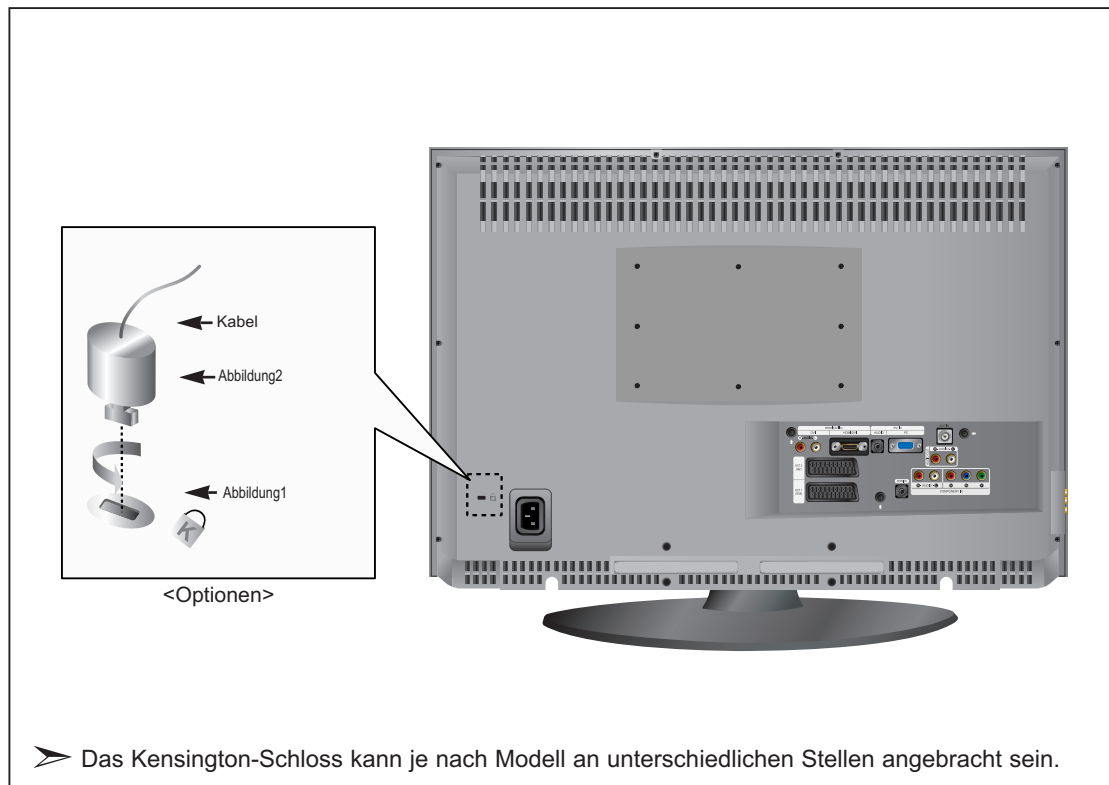

1. Stecken Sie das Schloss in den Kensington- Einschub am LCD- Fernsehgerät (Abbildung 1) ein und drehen Sie es in die Verriegelungsposition (Abbildung 2).
2. Bringen Sie das Kensington-Schlussskabel an.
3. Befestigen Sie das Kensington-Schloss an einem Schreibtisch oder einem schweren feststehenden Gegenstand.

Technische Daten und Umgebungsbedingungen

Modell	LE26M5	LE32M5	LE40M5	LE46M5
Format				
Sichtbares Bild	Bildschirmdiagonale 26" (16:9)	Bildschirmdiagonale 32" (16:9)	Bildschirmdiagonale 40" (16:9)	Bildschirmdiagonale 46" (16:9)
Bildschirmgröße	575,77(H) x 323,71(V) mm (22,67(H) x 12,74(V) Zoll)	697,68 (H) x 392,26 (V) mm (27,47 (H) x 15,44 (V) Zoll)	885,17(H) x 497,66(V) mm (34,85(H) x 19,59(V) Zoll)	1018,35(H) x 572,54(V) mm (40,09(H) x 22,54(V) Zoll)
Anzeigetyp	matrice active a-si TFT	matrice active a-si TFT	matrice active a-si TFT	matrice active a-si TFT
Pixelabstand	0,4215(H) x 0,4215(V) mm (0,0166(H) x 0,0166(V) Zoll)	0,511 (H) x 0,511 (V) mm (0,0201 (H) x 0,0201(V) Zoll)	0,648(H) x 0,216(V) mm (0,027(H) x 0,0085(V) Zoll)	0,2485(H) x 0,7455(V) mm (0,0098(H) x 0,029(V) Zoll)
Betrachtungswinkel	170/170 (H/V)	170/170 (H/V)	170/170(H/V)	170/170 (H/V)
Auflösung	1366(H) x 768(V)	1366 (H) x 768 (V)	1366(H) x 768(V)	1366 (H) x 768 (V)
PC Frequenz				
Horizontal	30 ~ 61 kHz	30 ~ 61 kHz	30 ~ 61 kHz	30 ~ 61 kHz
Vertical	60 ~ 75 Hz	60 ~ 75 Hz	60 ~ 75 Hz	60 ~ 75 Hz
Farben	16.777.216 Farben	16.777.216 Farben	16.777.216 Farben	16.777.216 Farben
Auflösung				
Maximal	1360 x 768 @ 60 Hz	1360 x 768 @ 60Hz	1360 x 768 @ 60Hz	1360 x 768 @ 60Hz
Optimal	1360 x 768 @ 60 Hz	1360 x 768 @ 60 Hz	1360 x 768 @ 60 Hz	1360 x 768 @ 60 Hz
Eingangssignal				
Synchronisation	H/V separat, TTL, P. oder N.	H/V separat, TTL, P. oder N.	H/V separat, TTL, P. oder N.	H/V separat, TTL, P. oder N.
Videosignal	0,7 Vp-p @ 75 Ohm	0,7 Vp-p @ 75 Ohm	0,7 Vp-p @ 75 Ohm	0,7 Vp-p @ 75 Ohm
TV				
Farbsystem	PAL, SECAM-B/G, D/K, I, II, L/L', NTPB (AV3,58, 4,43)	PAL, SECAM-B/G, D/K, I, II, L/L', NTPB (AV3,58, 4,43)	PAL, SECAM-B/G, D/K, I, II, L/L', NTPB (AV3,58, 4,43)	PAL, SECAM-B/G, D/K, I, II, L/L', NTPB (AV3,58, 4,43)
Tonsystem	BG, DK, I, L	BG, DK, I, L	BG, DK, I, L	BG, DK, I, L
Video				
Farbsystem	PAL/NTSC/SECAM	PAL/NTSC/SECAM	PAL/NTSC/SECAM	PAL/NTSC/SECAM
Videosystem	CVBS, S-VHS, RGB	CVBS, S-VHS, RGB	CVBS, S-VHS, RGB	CVBS, S-VHS, RGB
SCART 1				
Videoeingang/-ausgang	1,0 Vp-p @ 75 ohm	1,0 Vp-p @ 75 ohm	1,0 Vp-p @ 75 ohm	1,0 Vp-p @ 75 ohm
RGB-Eingang	0,7 Vp-p @ 75 ohm	0,7 Vp-p @ 75 ohm	0,7 Vp-p @ 75 ohm	0,7 Vp-p @ 75 ohm
Audioeingang/-ausgang	500mVrms	500mVrms	500mVrms	500mVrms
SCART 2				
Videoeingang/-ausgang	1,0 Vp-p @ 75 ohm	1,0 Vp-p @ 75 ohm	1,0 Vp-p @ 75 ohm	1,0 Vp-p @ 75 ohm
Audioeingang/-ausgang	500mVrms	500mVrms	500mVrms	500mVrms
Stromversorgung				
Eingang	Wechselstrom 220-240 V, 60/50 Hz ±3 Hz	Wechselstrom 220-240 V, 60/50 Hz ±3 Hz	Wechselstrom 220-240 V, 60/50 Hz ±3 Hz	Wechselstrom 220-240 V, 60/50 Hz ±3 Hz
Leistungsaufnahme				
Maximal	140 W	170 W	275 W	275 W
Stromsparmodus	<1.5 W	<1.5 W	<1.5 W	<1.5 W
Abmessungen (BxTxH)				
Gehäuse	678 x 111 x 476 mm (26,69 x 4,37 x 18,74 Zoll)	804 x 113 x 564 mm (31,65 x 4,45 x 22,20 Zoll)	1004 x 115 x 680 mm (39,52 x 4,52 x 26,77 Zoll)	1126 x 140 x 752 mm (44,33 x 5,51 x 29,60 Zoll)
Mit Fuß	678 x 226 x 532 mm (26,69 x 8,90 x 20,94 Zoll)	804 x 250 x 622,5 mm (31,65 x 9,84 x 24,50 Zoll)	1004 x 330 x 749 mm (39,52 x 12,99 x 29,49 Zoll)	1126 x 360 x 820 mm (44,33 x 14,17 x 32,28 Zoll)

Technische Daten und Umgebungsbedingungen

Modell	LE26M5	LE32M5	LE40M5	LE46M5
Gewicht Mit Fuß	13,3 kg (29,32 lbs)	19,2 kg (42,33 lbs)	27,5 kg (60,63 lbs)	37 kg (81,57 lbs)
Umgebungsbedingungen				
Temperatur (Betrieb)	10°C bis 40°C (50°F bis 104°F)	10°C bis 40°C (50°F bis 104°F)	10°C bis 40°C (50°F bis 104°F)	10°C bis 40°C (50°F bis 104°F)
Luftfeuchtigkeit	10% bis 80%, nicht kondensierend	10% bis 80%, nicht kondensierend	10% bis 80%, nicht kondensierend	10% bis 80%, nicht kondensierend
Temperatur (Lagerung)	-20°C bis 45°C (-4°F bis 113°F)	-20°C bis 45°C (-4°F bis 113°F)	-20°C bis 45°C (-4°F bis 113°F)	-20°C bis 45°C (-4°F bis 113°F)
Luftfeuchtigkeit (Lagerung)	5% bis 95%, nicht kondensierend	5% bis 95%, nicht kondensierend	5% bis 95%, nicht kondensierend	5% bis 95%, nicht kondensierend
Audiodaten				
Audioeingang	RCA-Buchsen (L, R), 0,5 Vrms (-9dB)	RCA-Buchsen (L, R), 0,5Vrms (-9dB)	RCA-Buchsen (L, R), 0,5Vrms (-9dB)	RCA-Buchsen (L, R), 0,5Vrms (-9dB)
Audioeingang (PC)	Stereobuchse mit 3,5 mm Ø, 0,5 V RMS (-9 dB)	Stereobuchse mit 3,5 mm Ø, 0,5 V RMS (-9 dB)	Stereobuchse mit 3,5 mm Ø, 0,5 V RMS (-9 dB)	Stereobuchse mit 3,5 mm Ø, 0,5 V RMS (-9 dB)
Kopfhörerausgang	Max. 10 mW Ausgang (Stereobuchse mit 3,5 mm Ø, 32Ω)	Max. 10 mW Ausgang (Stereobuchse mit 3,5 mm Ø, 32Ω)	Max. 10 mW Ausgang (Stereobuchse mit 3,5 mm Ø, 32Ω)	Max. 10 mW Ausgang (Stereobuchse mit 3,5 mm Ø, 32Ω)
Frequenz	RF: 80 Hz bis 15 kHz (bei -3 dB)	RF: 80 Hz bis 15 kHz (bei -3 dB)	RF: 80 Hz bis 15 kHz (bei -3 dB)	RF: 80 Hz bis 15 kHz (bei -3 dB)
Frequenzgang	Audio/Video: 80 Hz - 20 kHz (bei -3 dB)	Audio/Video: 80 Hz - 20 kHz (bei -3 dB)	Audio/Video: 80 Hz - 20 kHz (bei -3 dB)	Audio/Video: 80 Hz - 20 kHz (bei -3 dB)
Ton				
Ausgang	5 W X 2	10 W X 2	10 W X 2	10 W X 2
3D Surround	SRS TruSurroundXT	SRS TruSurroundXT	SRS TruSurroundXT	Virtual dolby
Stereo	Nicam/A7	Nicam/A3	Nicam/A2	Nicam/A2

Anzeigemodi (PC)

**Bildschirmposition und -größe hängen vom Typ des PC-Monitors und seiner Auflösung ab.
In der nachstehenden Tabelle sind alle unterstützten Monitormodi aufgeführt:**

Modus	Auflösung	Horizontalfrequenz (kHz)	Vertikalfrequenz (Hz)	Pixeltakt (MHz)	Synchronisationspolarität (H/V)
IBM	640 x 480	31,469	59.940	25,175	- / -
	720 x 400	31,469	70.087	28,322	- / +
VESA	640 x 480	37,861	72.809	31,500	- / -
	640 x 480	37,500	75.000	31,500	- / -
	800 x 600	37,879	60.317	40,000	+ / +
	800 x 600	48,077	72.188	50,000	+ / +
	800 x 600	46,875	75.000	49,500	+ / +
	1024 x 768	48,364	60.000	65,000	- / -
	1024 x 768	56,476	70.069	75,000	- / -
	1024 x 768	60,023	75.029	78,750	+ / +
	1360 x 768	47,712	60.015	85,800	+ / +

- ◆ Das Zeilensprungverfahren wird nicht unterstützt.
- ◆ Der Plasmamonitor arbeitet möglicherweise nicht ordnungsgemäß, wenn kein Standardmodus ausgewählt wird.
- ◆ DVI unterstützt nicht die PC-Funktion.

Stiftbelegung

SCART-Stecker

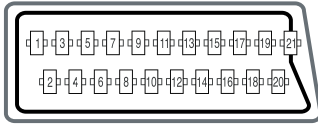

Kontaktstift Signal

1	Audioausgang R
2	Audioeingang R
3	Audioausgang L
4	Audio-Gehäuserückfluss
5	Video-Gehäuserückfluss (RGB blau)
6	Audioeingang L
7	Eingang RGB blau
8	Spannungsumschaltung
9	Video-Gehäuserückfluss (RGB grün)
10	AV-Link (Ext. 1)
11	Eingang RGB grün

Kontaktstift Signal

12	-
13	Video-Gehäuserückfluss (RGB rot)
14	-
15	Eingang RGB rot
16	Austastsignal (RGB-Umschaltung)
17	Video-Gehäuserückfluss
18	Austastsignal-Erde
19	Videoausgangnag
20	Videoeingang
21	Rastern/Gehäuserückfluss

PC-Eingangsstecker (15-Pin)

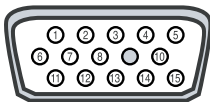

Kontaktstift Signal

1	Rot (R)
2	Grün (G)
3	Blau (B)
4	Erde
5	Erde (DDC)
6	Rot (R) Erde
7	Grün (G) Erde
8	Blau (B) Erde

Kontaktstift Signal

9	Reserviert
10	Synchronisation Erde
11	Erde
12	Daten (DDC)
13	Horizontalsynchronisation
14	Vertikalsynchronisation.
15	Takt (DDC)

- KUNDENDIENST

- Setzen Sie sich mit Ihrem Fachhändler oder einem Kundendienstvertreter in Verbindung, wenn sich eine Änderung in der Leistung des Produkts ergeben hat, die auf einen Produktfehler hinweist.



Korrekte Entsorgung dieses Produkts (Elektromüll)

(Anzuwenden in den Ländern der Europäischen Union und anderen europäischen Ländern mit einem separaten Sammelsystem)

Die Kennzeichnung auf dem Produkt bzw. auf der dazugehörigen Literatur gibt an, dass es nach seiner Lebensdauer nicht zusammen mit dem normalen Haushaltsmüll entsorgt werden darf. Entsorgen Sie dieses Gerät bitte getrennt von anderen Abfällen, um der Umwelt bzw. der menschlichen Gesundheit nicht durch unkontrollierte Müllbeseitigung zu schaden. Recyceln Sie das Gerät, um die nachhaltige Wiederverwertung von stofflichen Ressourcen zu fördern. Private Nutzer sollten den Händler, bei dem das Produkt gekauft wurde, oder die zuständigen Behörden kontaktieren, um in Erfahrung zu bringen, wie sie das Gerät auf umweltfreundliche Weise recyceln können. Gewerbliche Nutzer sollten sich an Ihren Lieferanten wenden und die Bedingungen des Verkaufsvertrags konsultieren. Dieses Produkt darf nicht zusammen mit anderem Gewerbemüll entsorgt werden.