

# DENON

AM-FM STEREO RECEIVER

## DRA-F102

---

OPERATING INSTRUCTIONS

BEDIENUNGSANLEITUNG

MODE D'EMPLOI

ISTRUZIONI PER L'USO

INSTRUCCIONES DE FUNCIONAMIENTO

GEBRUIKSAANWIJZING

BRUKSANVISNING

## SAFETY PRECAUTIONS



**CAUTION**  
RISK OF ELECTRIC SHOCK  
DO NOT OPEN



### CAUTION:

**TO REDUCE THE RISK OF ELECTRIC SHOCK, DO NOT REMOVE COVER (OR BACK). NO USER-SERVICEABLE PARTS INSIDE. REFER SERVICING TO QUALIFIED SERVICE PERSONNEL.**



The lightning flash with arrowhead symbol, within an equilateral triangle, is intended to alert the user to the presence of uninsulated "dangerous voltage" within the product's enclosure that may be of sufficient magnitude to constitute a risk of electric shock to persons.



The exclamation point within an equilateral triangle is intended to alert the user to the presence of important operating and maintenance (servicing) instructions in the literature accompanying the appliance.

### WARNING:

**TO REDUCE THE RISK OF FIRE OR ELECTRIC SHOCK, DO NOT EXPOSE THIS APPLIANCE TO RAIN OR MOISTURE.**

#### • DECLARATION OF CONFORMITY

We declare under our sole responsibility that this product, to which this declaration relates, is in conformity with the following standards: EN60065, EN55013, EN55020, EN61000-3-2 and EN61000-3-3. Following the provisions of 73/23/EEC, 2004/108/EC and 93/68/EEC Directive.

#### • ÜBEREINSTIMMUNGSERKLÄRUNG

Wir erklären unter unserer Verantwortung, daß dieses Produkt, auf das sich diese Erklärung bezieht, den folgenden Standards entspricht: EN60065, EN55013, EN55020, EN61000-3-2 und EN61000-3-3. Entspricht den Verordnungen der Direktive 73/23/EEC, 2004/108/EC und 93/68/EEC.

#### • DECLARATION DE CONFORMITE

Nous déclarons sous notre seule responsabilité que l'appareil, auquel se réfère cette déclaration, est conforme aux standards suivants: EN60065, EN55013, EN55020, EN61000-3-2 et EN61000-3-3. D'après les dispositions de la Directive 73/23/EEC, 2004/108/EC et 93/68/EEC.

#### • DICHIARAZIONE DI CONFORMITÀ

Dichiariamo con piena responsabilità che questo prodotto, al quale la nostra dichiarazione si riferisce, è conforme alle seguenti normative: EN60065, EN55013, EN55020, EN61000-3-2 e EN61000-3-3. In conformità con le condizioni delle direttive 73/23/EEC, 2004/108/EC e 93/68/EEC. QUESTO PRODOTTO E' CONFORME AL D.M. 28/08/95 N. 548

#### • DECLARACIÓN DE CONFORMIDAD

Declaramos bajo nuestra exclusiva responsabilidad que este producto al que hace referencia esta declaración, está conforme con los siguientes estándares: EN60065, EN55013, EN55020, EN61000-3-2 y EN61000-3-3. Siguiendo las provisiones de las Directivas 73/23/EEC, 2004/108/EC y 93/68/EEC.

#### • EENVORMIGHEIDSVERKLARING

Wij verklaren uitsluitend op onze verantwoordelijkheid dat dit product, waarop deze verklaring betrekking heeft, in overeenstemming is met de volgende normen: EN60065, EN55013, EN55020, EN61000-3-2 en EN61000-3-3. Volgens de bepalingen van de Richtlijnen 73/23/EEC, 2004/108/EC en 93/68/EEC.

#### • ÖVERENSSTÄMMELSEINTYG

Härmed intygas helt på eget ansvar att denna produkt, vilken detta intyg avser, uppfyller följande standarder: EN60065, EN55013, EN55020, EN61000-3-2 och EN61000-3-3. Enligt stadgarna i direktiv 73/23/EEC, 2004/108/EC och 93/68/EEC.

### CAUTION:

To completely disconnect this product from the mains, disconnect the plug from the wall socket outlet.

The mains plug is used to completely interrupt the power supply to the unit and must be within easy access by the user.

### VORSICHT:

Um dieses Gerät vollständig von der Stromversorgung abzutrennen, trennen Sie bitte den Netzstecker von der Wandsteckdose ab.

Die Hauptstecker werden verwendet, um die Stromversorgung zum Gerät völlig zu unterbrechen; er muss für den Benutzer gut und einfach zu erreichen sein.

### PRECAUTION:

Pour déconnecter complètement ce produit du courant secteur, débranchez la prise de la prise murale.

La prise secteur est utilisée pour couper complètement l'alimentation de l'appareil et l'utilisateur doit pouvoir y accéder facilement.

### ATTENZIONE:

Per scollegare definitivamente questo prodotto dalla rete di alimentazione elettrica, togliere la spina dalla relativa presa.

La spina di rete viene utilizzata per interrompere completamente l'alimentazione all'unità e deve essere facilmente accessibile all'utente.

### PRECAUCIÓN:

Para desconectar completamente este producto de la alimentación eléctrica, desconecte el enchufe del enchufe de la pared.

El enchufe de la alimentación se utiliza para interrumpir por completo el suministro de alimentación a la unidad y debe de encontrarse en un lugar al que el usuario tenga fácil acceso.

### VOORZICHTIGHEID:

Om de voeding van dit product volledig te onderbreken moet de stekker uit het stopcontact worden getrokken.







De netstekker wordt gebruikt om de stroomtoevoer naar het toestel volledig te onderbreken en moet voor de gebruiker gemakkelijk bereikbaar zijn.

### FÖRSIKTIHETSMÅTT:

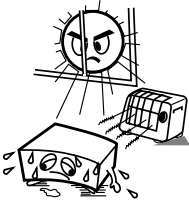
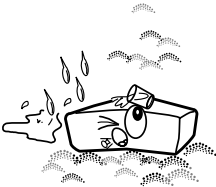
Koppla loss stickproppen från eluttaget för att helt skilja produkten från nätet.

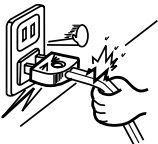
Stickproppen används för att helt bryta strömförsörjningen till apparaten, och den måste vara lättillgänglig för användaren.

**NOTE ON USE / HINWEISE ZUM GEBRAUCH / OBSERVATIONS RELATIVES A L'UTILISATION / NOTE SULL'USO / NOTAS SOBRE EL USO / ALVORENS TE GEBRUIKEN / OBSERVERA**

 <ul style="list-style-type: none"> <li>• Avoid high temperatures. Allow for sufficient heat dispersion when installed in a rack.</li> <li>• Vermeiden Sie hohe Temperaturen. Beachten Sie, daß eine ausreichend Luftzirkulation gewährleistet wird, wenn das Gerät auf ein Regal gestellt wird.</li> <li>• Eviter des températures élevées. Tenir compte d'une dispersion de chaleur suffisante lors de l'installation sur une étagère.</li> <li>• Evitate di esporre l'unità a temperature alte. Assicuratevi che ci sia un'adeguata dispersione del calore quando installate l'unità in un mobile per componenti audio.</li> <li>• Evite altas temperaturas. Permite la suficiente dispersión del calor cuando está instalado en la consola.</li> <li>• Vermijd hoge temperaturen. Zorg voor een degelijk hitteafvoer indien het apparaat op een rek wordt geplaatst.</li> <li>• Undvik höga temperaturer. Se till att det finns möjlighet till god värmeavledning vid monteringen i ett rack.</li> </ul>	 <ul style="list-style-type: none"> <li>• Keep the apparatus free from moisture, water, and dust.</li> <li>• Halten Sie das Gerät von Feuchtigkeit, Wasser und Staub fern.</li> <li>• Protéger l'appareil contre l'humidité, l'eau et la poussière.</li> <li>• Tenete l'unità lontana dall'umidità, dall'acqua e dalla polvere.</li> <li>• Mantenga el equipo libre de humedad, agua y polvo.</li> <li>• Laat geen vochtigheid, water of stof in het apparaat binnendringen.</li> <li>• Utsätt inte apparaten för fukt, vatten och damm.</li> </ul>	 <ul style="list-style-type: none"> <li>• Do not let foreign objects into the apparatus.</li> <li>• Keine fremden Gegenstände in das Gerät kommen lassen.</li> <li>• Ne pas laisser des objets étrangers dans l'appareil.</li> <li>• E' importante che nessun oggetto è inserito all'interno dell'unità.</li> <li>• No deje objetos extraños dentro del equipo.</li> <li>• Laat geen vreemde voorwerpen in dit apparaat vallen.</li> <li>• Se till att främmande föremål inte tränger in i apparaten.</li> </ul>	<p><b>CAUTION:</b></p> <ul style="list-style-type: none"> <li>• The ventilation should not be impeded by covering the ventilation openings with items, such as newspapers, tablecloths, curtains, etc.</li> <li>• No naked flame sources, such as lighted candles, should be placed on the apparatus.</li> <li>• Attention should be drawn to the environmental aspects of battery disposal.</li> <li>• Do not expose the set to dripping or splashing fluids.</li> <li>• No objects filled with liquids, such as vases, shall be placed on the apparatus.</li> </ul> <p><b>ACHTUNG:</b></p> <ul style="list-style-type: none"> <li>• Die Belüftung sollte auf keinen Fall durch das Abdecken der Belüftungsöffnungen durch Gegenstände wie beispielsweise Zeitungen, Tischtücher, Vorhänge o. Ä. behindert werden.</li> <li>• Auf dem Gerät sollten keinerlei direkten Feuerquellen wie beispielsweise angezündete Kerzen aufgestellt werden.</li> <li>• Bitte beachten Sie bei der Entsorgung der Batterien die geltenden Umweltbestimmungen.</li> <li>• Das Gerät sollte keinerlei Flüssigkeit, also keinem Tropfen oder Spritzen ausgesetzt werden.</li> <li>• Auf dem Gerät sollten keinerlei mit Flüssigkeit gefüllten Behälter wie beispielsweise Vasen aufgestellt werden.</li> </ul>
 <ul style="list-style-type: none"> <li>• Unplug the power cord when not using the apparatus for long periods of time.</li> <li>• Wenn das Gerät eine längere Zeit nicht verwendet werden soll, trennen Sie das Netzkabel vom Netzstecker.</li> <li>• Débrancher le cordon d'alimentation lorsque l'appareil n'est pas utilisé pendant de longues périodes.</li> <li>• Disinnestate il filo di alimentazione quando avete l'intenzione di non usare il filo di alimentazione per un lungo periodo di tempo.</li> <li>• Desconecte el cordón de energía cuando no utilice el equipo por mucho tiempo.</li> <li>• Neem altijd het netsnoer uit het stopcontact wanneer het apparaat gedurende een lange periode niet wordt gebruikt.</li> <li>• Koppla ur nätkabeln om apparaten inte kommer att användas i lång tid.</li> </ul>	 <ul style="list-style-type: none"> <li>• Do not obstruct the ventilation holes.</li> <li>• Die Belüftungsöffnungen dürfen nicht verdeckt werden.</li> <li>• Ne pas obstruer les trous d'aération.</li> <li>• Non coprite i fori di ventilazione.</li> <li>• No obstruya los orificios de ventilación.</li> <li>• De ventilatieopeningen mogen niet worden geblokkeerd.</li> <li>• Täpp inte till ventilationsöppningarna.</li> </ul>	 <ul style="list-style-type: none"> <li>• Do not let insecticides, benzene, and thinner come in contact with the apparatus.</li> <li>• Lassen Sie das Gerät nicht mit Insektiziden, Benzin oder Verdünnungsmitteln in Berührung kommen.</li> <li>• Ne pas mettre en contact des insecticides, du benzène et un diluant avec l'appareil.</li> <li>• Assicuratevi che l'unità non venga in contatto con insetticidi, benzolo o solventi.</li> <li>• No permita el contacto de insecticidas, gasolina y diluyentes con el equipo.</li> <li>• Laat geen insectenverdelgende middelen, benzine of ververfdunder met dit apparaat in contact komen.</li> <li>• Se till att inte insektsmedel på spraybruk, bensen och thinner kommer i kontakt med apparatens hölje.</li> </ul>	<p><b>ATTENTION:</b></p> <ul style="list-style-type: none"> <li>• La ventilation ne doit pas être gênée en recouvrant les ouvertures de la ventilation avec des objets tels que journaux, rideaux, tissus, etc.</li> <li>• Aucune flamme nue, par exemple une bougie, ne doit être placée sur l'appareil.</li> <li>• Veillez à respecter l'environnement lorsque vous jetez les piles usagées.</li> <li>• L'appareil ne doit pas être exposé à l'eau ou à l'humidité.</li> <li>• Aucun objet contenant du liquide, par exemple un vase, ne doit être placé sur l'appareil.</li> </ul> <p><b>PRECAUZIONI:</b></p> <ul style="list-style-type: none"> <li>• Le aperture di ventilazione non devono essere ostruite coprendole con oggetti, quali giornali, tovaglie, tende e così via.</li> <li>• Non posizionare sull'apparechiatura fiamme libere, come ad esempio le candele accese.</li> <li>• Prestare attenzione agli aspetti legati alla tutela dell'ambiente quando si smaltisce la batteria.</li> <li>• L'apparechiatura non deve essere esposta a gocciolii o spruzzi.</li> <li>• Non posizionare sull'apparechiatura nessun oggetto contenete liquidi, come ad esempio i vasi.</li> </ul> <p><b>PRECAUCIÓN:</b></p> <ul style="list-style-type: none"> <li>• La ventilación no debe quedar obstruida por hacerse cubierto las aperturas con objetos como periódicos, manteles, cortinas, etc.</li> <li>• No debe colocarse sobre el aparato ninguna fuente inflamable sin protección, como velas encendidas.</li> <li>• A la hora de deshacerse de las pilas, respete la normativa para el cuidado del medio ambiente.</li> <li>• No se expondrá el aparato al goteo o salpicaduras cuando se utilice.</li> <li>• No se colocarán sobre el aparato objetos llenos de líquido, como jarras.</li> </ul>
<ul style="list-style-type: none"> <li>• Handle the power cord carefully. Hold the plug when unplugging the cord.</li> <li>• Gehen Sie vorsichtig mit dem Netzkabel um. Halten Sie das Kabel am Stecker, wenn Sie den Stecker herausziehen.</li> <li>• Manipuler le cordon d'alimentation avec précaution. Tenir la prise lors du débranchement du cordon.</li> <li>• Maneggiare il filo di alimentazione con cura. Agitare per la spina quando scollegate il cavo dalla presa.</li> <li>• Maneje el cordón de energía con cuidado. Sostenga el enchufe cuando desconecte el cordón de energía.</li> <li>• Hanteer het netsnoer voorzichtig. Houd het snoer bij de stekker vast wanneer deze moet worden aan- of losgekoppeld.</li> <li>• Hantera nätkabeln varsamt. Håll i kabeln när den kopplas från el-uttaget.</li> </ul>	 <p>* (For apparatuses with ventilation holes)</p> <ul style="list-style-type: none"> <li>• Do not obstruct the ventilation holes.</li> <li>• Die Belüftungsöffnungen dürfen nicht verdeckt werden.</li> <li>• Ne pas obstruer les trous d'aération.</li> <li>• Non coprite i fori di ventilazione.</li> <li>• No obstruya los orificios de ventilación.</li> <li>• De ventilatieopeningen mogen niet worden geblokkeerd.</li> <li>• Täpp inte till ventilationsöppningarna.</li> </ul>	 <ul style="list-style-type: none"> <li>• Never disassemble or modify the apparatus in any way.</li> <li>• Versuchen Sie niemals das Gerät auseinander zu nehmen oder auf jegliche Art zu verändern.</li> <li>• Ne jamais démonter ou modifier l'appareil d'une manière ou d'une autre.</li> <li>• Non smontate mai, nè modificate l'unità in nessun modo.</li> <li>• Nunca desarme o modifique el equipo de ninguna manera.</li> <li>• Nooit dit apparaat demonteren of op andere wijze modifieren.</li> <li>• Ta inte isär apparaten och försök inte bygga om den.</li> </ul>	<p><b>WAARSCHUWING:</b></p> <ul style="list-style-type: none"> <li>• De ventilatie mag niet worden belemmerd door de ventilatieopeningen af te dekken met bijvoorbeeld kranten, een tafelkleed, gordijnen, enz.</li> <li>• Plaats geen open vlammen, bijvoorbeeld een brandende kaars, op het apparaat.</li> <li>• Houd u steeds aan de milieuvoorschriften wanneer u gebruikte batterijen wegdoet.</li> <li>• Stel het apparaat niet bloot aan druppels of spatten.</li> <li>• Plaats geen voorwerpen gevuld met water, bijvoorbeeld een vaas, op het apparaat.</li> </ul> <p><b>OBSERVERA:</b></p> <ul style="list-style-type: none"> <li>• Ventilationen bör inte förhindras genom att täcka för ventilationsöppningarna med föremål såsom tidningar, bordsdukar, gardiner osv.</li> <li>• Inga blottade brandkällor, såsom tända ljus, bör placeras på apparaten.</li> <li>• Tänk på miljöaspekterna när du bortskaffar batteri.</li> <li>• Apparaten får inte utsättas för vätska.</li> <li>• Inga objekt med vätskor, såsom vaser, får placeras på apparaten.</li> </ul>

**A NOTE ABOUT RECYCLING:**

This product's packaging materials are recyclable and can be reused. Please dispose of any materials in accordance with the local recycling regulations.

When discarding the unit, comply with local rules or regulations.

Batteries should never be thrown away or incinerated but disposed of in accordance with the local regulations concerning chemical waste.

This product and the accessories packed together constitute the applicable product according to the WEEE directive except batteries.

**HINWEIS ZUM RECYCLING:**

Das Verpackungsmaterial dieses Produktes ist für zum Recyceln geeignet und kann wieder verwendet werden. Bitte entsorgen Sie alle Materialien entsprechend der örtlichen Recycling-Vorschriften.

Beachten Sie bei der Entsorgung des Gerätes die örtlichen Vorschriften und Bestimmungen.

Die Batterien dürfen nicht in den Hausmüll geworfen oder verbrannt werden; bitte geben Sie die Batterien gemäß örtlichen Bestimmungen an den Sammelstellen oder Sondermüllplätzen ab.

Dieses Produkt zusammen mit den Zubehörteilen ist das geltende Produkt der WEEE-Direktive, davon ausgenommen sind die Batterien.

**UNE REMARQUE CONCERNANT LE RECYCLAGE:**

Les matériaux d'emballage de ce produit sont recyclables et peuvent être réutilisés. Veuillez disposer de tout matériau conformément aux règlements de recyclage locaux.

Lorsque vous mettez cet appareil au rebut, respectez les lois ou réglementations locales.

Les piles ne doivent jamais être jetées ou incinérées, mais mises au rebut conformément aux règlements locaux concernant les déchets chimiques.

Ce produit et les accessoires emballés ensemble sont des produits conformes à la directive DEEE sauf pour les piles.

**NOTA RELATIVA AL RICICLAGGIO:**

I materiali di imballaggio di questo prodotto sono riutilizzabili e riciclabili. Smaltire i materiali conformemente alle normative locali sul riciclaggio.

Per smaltire l'unità, osservare la normativa in vigore nel luogo di utilizzo.

Non gettare le batterie, né incenerirle, ma smaltirle conformemente alla normativa locale sui rifiuti chimici.

Questo prodotto e gli accessori inclusi nell'imballaggio sono applicabili alla direttiva RAEE, ad eccezione delle batterie.

**ACERCA DEL RECICLAJE:**

Los materiales de embalaje de este producto son reciclables y se pueden volver a utilizar. Disponga de estos materiales siguiendo los reglamentos de reciclaje de su localidad.

Cuando se deshaga de la unidad, cumpla con las reglas o reglamentos locales.

Las pilas nunca deberán tirarse ni incinerarse. Deberá disponer de ellas siguiendo los reglamentos de su localidad relacionados con los desperdicios químicos.

Este producto junto con los accesorios empaquetados es el producto aplicable a la directiva RAEE excepto pilas.

**EEN AANTEKENING WAT BETREFT HET RECYCLEREN:**

Het inpakmateriaal van dit product is recycleerbaar en kan opnieuw gebruikt worden. Er wordt verzocht om zich van elk afvalmateriaal te ontdoen volgens de plaatselijke voorschriften.

Volg voor het wegdoen van de speler de voorschriften voor de verwijdering van wit- en bruingoed op.

Batterijen mogen nooit worden weggegooid of verbrand, maar moeten volgens de plaatselijke voorschriften betreffende chemisch afval worden verwijderd.

Op dit product en de meegeleverde accessoires, m.u.v. de batterijen is de richtlijn voor afgedankte elektrische en elektronische apparaten (WEEE) van toepassing.

**EN KOMMENTAR OM ÅTERVINNING:**

Produktens emballage är återvinningsbart och kan återanvändas. Kassera det enligt lokala återvinningsbestämmelser.

När du kasserar enheten ska du göra det i överensstämmelse med lokala regler och bestämmelser.

Batterier får absolut inte kastas i soporna eller brännas. Kassera dem enligt lokala bestämmelser för kemiskt avfall.

Denna apparat och de tillbehör som levereras med den är de som uppfyller gällande WEEE-direktiv, med undantag av batterierna.

# Introduction

Nous vous remercions pour l'achat de cet ampli-tuner DENON.  
Veuillez lire attentivement ce mode d'emploi afin de vous familiariser avec l'ampli-tuner et d'en profiter au maximum.

## Contenu

<b>Introduction</b>	
Accessoires .....	1
Avant l'utilisation .....	1
Précautions d'installation .....	2
<b>A propos de la télécommande</b> .....	2
Insertion des piles .....	2
Portée de la télécommande .....	2
<b>Nomenclature et fonctions</b>	
Panneau avant .....	3
Affichage .....	3
Panneau arrière .....	3
Unité de télécommande [Télécommande système] .....	4, 5
<b>Disposition recommandée du système</b> .....	6
<b>Connexions</b>	
<b>Indications de câblages</b> .....	6
Connexions [Connexions système] .....	7
Connexion des enceintes .....	8
Connexion des antennes fournies .....	8, 9
Connexion d'une antenne extérieure .....	9
<b>Connexions aux appareils n'appartenant pas à la série F102</b>	
Connexion d'un lecteur portable .....	10
Connexion à un iPod .....	10
Connexion d'une platine tourne-disque .....	10
<b>Fonctionnement</b>	
<b>Mise en marche</b> .....	11
<b>Mise en route de la lecture</b> .....	11
<b>Réglage de la tonalité</b> .....	11
<b>Enregistrement</b> .....	12
<b>Sélection d'une station radio</b> .....	12
<b>Donner un nom à la station syntonisée et la préréglé</b> .....	13
<b>Préréglage automatique des stations radio (Préréglage auto)</b> .....	13

<b>Ecoute des stations préréglées</b> .....	13
<b>RDS (Système de radioguidage)</b> .....	13
Recherche RDS .....	14
Recherche PTY .....	14
Recherche TP .....	14
RT (Texte radio) .....	14
<b>Réglage de l'heure</b> .....	15
<b>Utilisation de la fonction de minuterie</b>	
Avant de régler la minuterie .....	15
Réglage de la minuterie quotidienne ou unique .....	15, 16
Fonctionnement des minuteries quotidienne et unique .....	16
Réglage de la minuterie sommeil .....	17
<b>Réglage du mode veille économie d'énergie</b>	
Réglage de la durée de l'affichage de l'heure en mode veille .....	17
Mode de veille à faible consommation d'énergie (Mode éco) .....	17
<b>Lecture d'un iPod</b> .....	17

## Opérations système

<b>Fonction de mise sous tension automatique</b> .....	18
<b>Sélection automatique de fonction</b> .....	18
<b>Fonction de minuterie</b> .....	18
Lecture avec la minuterie .....	18, 19
Réaliser un enregistrement avec la minuterie .....	19
<b>Enregistrement synchronisé de CD/ Fonction d'enregistrement synchronisé</b> .....	19
<b>Fonction d'édition</b> .....	20, 21
<b>Utilisation du filtre optimisé</b> .....	21

## Autres

<b>Depistage des pannes</b> .....	21
<b>Spécifications</b> .....	22

## Accessoires

Vérifier que les articles suivants sont inclus dans le carton en plus de l'unité principale:

① Mode d'emploi .....	1
② Liste des services après-vente .....	1
③ Télécommande (RC-1034) .....	1
④ Piles R03/AAA .....	2
⑤ Antenne à boucle AM .....	1
⑥ Antenne intérieure FM .....	1

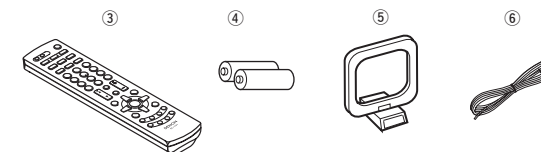

## Avant l'utilisation

Faire attention aux points suivants avant sa mise en service:

- **Déplacement de l'appareil**  
Afin d'éviter des court-circuits ou d'endommager les câbles de connexion, débrancher toujours le cordon d'alimentation et déconnecter les cordons de connexion entre tous les autres appareils audio lors du déplacement de l'appareil.
- **Attention lors de l'utilisation de téléphones mobiles**  
L'utilisation d'un téléphone portable à proximité de cet appareil risque de causer du bruit. Dans ce cas, éloignez le téléphone portable de l'appareil lorsque celui-ci est en marche.
- **Avant de mettre l'appareil sous tension**  
Vérifier que toutes les connexions sont correctement effectuées afin d'éviter tout court circuit. Placer toujours le commutateur d'alimentation sur la position d'attente avant de connecter et de déconnecter les câbles de connexion.
- **Conserver ce manuel dans un endroit sûr.**  
Après l'avoir lu, conserver ce manuel ainsi que le certificat de garantie dans un endroit sûr.
- **Certains circuits restent sous tension même lorsque l'appareil est mis en mode veille à l'aide de l'interrupteur d'alimentation.**  
Lorsque vous voyagez ou que vous quittez votre domicile pendant une période prolongée, assurez-vous de débrancher le cordon d'alimentation de la prise secteur.
- **Remarquer que les illustrations dans ce manuel sont données à titre explicatif et peuvent être différentes par rapport à l'appareil.**

## Introduction

## Precautions d'installation

## Remarque:

Pour permettre la dissipation de chaleur, n'installez pas cet équipement dans un espace confiné tel qu'une bibliothèque ou un endroit similaire.

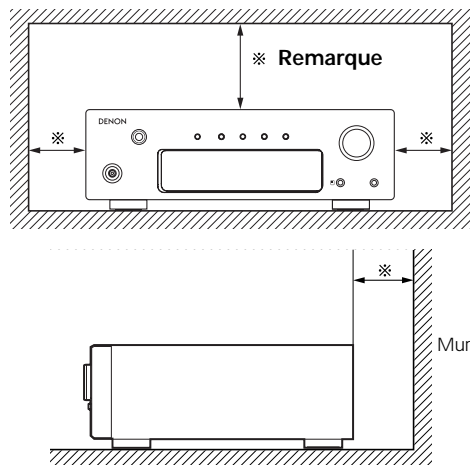

## A propos de la télécommande

La télécommande fournie (RC-1034) permet de faire fonctionner le DRA-F102 mais également d'autres composants de la série F102 (☞ page 4).

## Insertion des piles

- ① Déposer le couvercle arrière de l'unité de télécommande.
- ② Placez deux piles R03/AAA dans le compartiment à piles dans le sens indiqué.

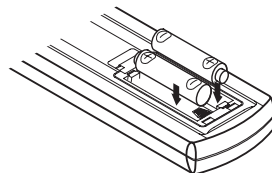
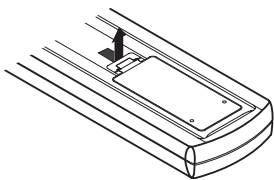

- ③ Remettre le couvercle arrière en place.

## Remarques sur les piles:

- Remplacer les piles par des neuves si l'appareil ne fonctionne pas lorsque l'unité de télécommande est actionnée à proximité. (La pile fournie ne sert que pour la vérification du fonctionnement.)
- Lors de l'insertion des piles, toujours procéder dans la bonne direction, en suivant les marques "⊕" et "⊖" du compartiment à piles.
- Pour éviter des dommages ou une fuite du liquide de pile:
  - Ne pas utiliser de pile neuve avec une ancienne.
  - Ne pas utiliser deux types de pile différents.
  - Ne pas court-circuiter, démonter, chauffer ou jeter les piles dans des flammes.
- Enlever les piles de l'unité de télécommande chaque fois que vous prévoyez de ne pas l'utiliser pendant une longue durée.
- Si le liquide de pile devait fuir, essuyer soigneusement le liquide de l'intérieur du compartiment à piles, et insérer de nouvelles piles.
- Ôtez les piles de la télécommande si elle ne doit pas être utilisée pendant une longue période.

## Introduction

## Portée de la télécommande

- Pointer la télécommande sur le détecteur de télécommande lors de son utilisation.
- Lorsque vous utilisez la télécommande avec d'autres composants connectés de la série F102, pointez-la vers le capteur de signal de télécommande du DRA-F102.
- La télécommande peut être utilisée d'une distance allant jusqu'à 7 mètres environ, à un angle horizontal jusqu'à 30° par rapport au détecteur.

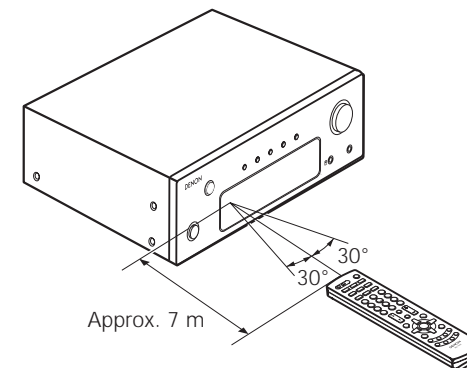

## REMARQUE:

- Le capteur est sensible à la lumière: qu'elle soit solaire ou artificielle, elle comporte des rayons infrarouges pouvant perturber le contrôle.

**Nomenclature et fonctions**

Pour les détails sur les fonctions de ces pièces, se reporter aux pages données entre parenthèses ( ).

**Panneau avant**

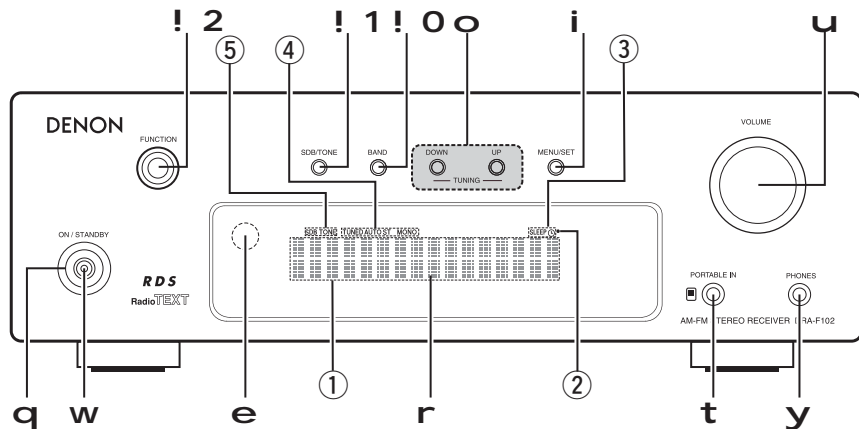

- q** Interrupteur d'alimentation (ON/STANDBY) .....(11, 16, 19)
- w** Témoin principal.....(11)
- e** Capteur de télécommande.....(2)
- r** Affichage .....(3)
- t** Prise PORTABLE IN.....(10)
- y** Prise PHONES
  - Utilisez cette prise pour connecter un casque audio (disponible dans le commerce).
  - Lorsqu'un casque audio est branché, le son n'est émis que par ce casque.
- u** Molette de contrôle VOLUME.....(11)
- i** Touche MENU/SET.....(13, 15 ~ 21)
- o** Touches TUNING.....(12, 13)
- !** Touche BAND .....(12 ~ 14, 16)
- !** Touche SDB/TONE .....(11)
- !** Molette FUNCTION .....(11 ~ 13, 17)

**Affichage**

- ① Affichage des informations**  
Différentes informations s'affichent ici, selon le mode d'opération.
  - Fonction
  - Heure
  - Nom de la station radio, etc.
  - Nom de la station prééglée
  - Niveau du volume
  - Niveau du réglage de la tonalité, etc.
- ② Voyant de réception de signal de télécommande**
- ③ Voyant de fonctionnement de la minuterie**
- ④ Voyants de mode de réception du tuner**
- ⑤ Voyants de tonalité**
  - **SDB:**  
S'allume lorsque la fonction de basse super dynamique est réglée sur "ON".
  - **STONE:**  
S'allume pendant le réglage de la tonalité (basse/aigu).

**Panneau arrière**

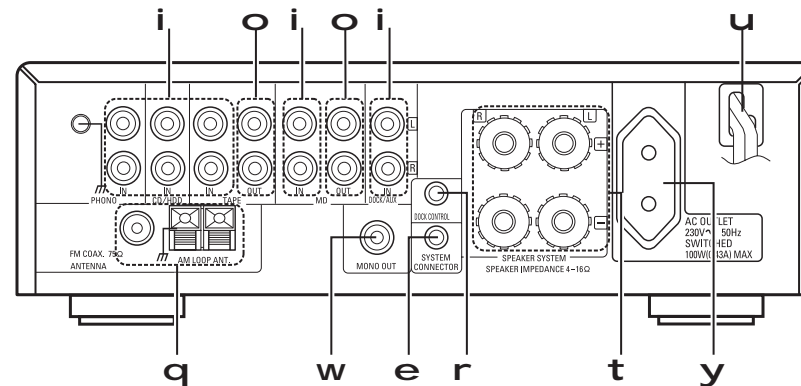

- q** Bornes ANTENNA .....(9)
- w** Borne MONO OUT .....(8)
- e** Prise SYSTEM CONNECTOR .....(7)
- r** Prise DOCK CONTROL .....(10)
- t** Bornes SPEAKER SYSTEM.....(8)
- y** Prise secteur CA .....(7)
- u** Cordon d'alimentation.....(7)
- i** Bornes d'entrée analogique .....(7)
- o** Bornes de sortie analogique .....(7)

## Introduction

## Unité de télécommande [Télécommande système]

- Le fonctionnement de la télécommande varie selon la fonction sur laquelle le DRA-F102 est réglé.
- Ci-dessous se trouvent les touches permettant de faire fonctionner le DRA-F102.

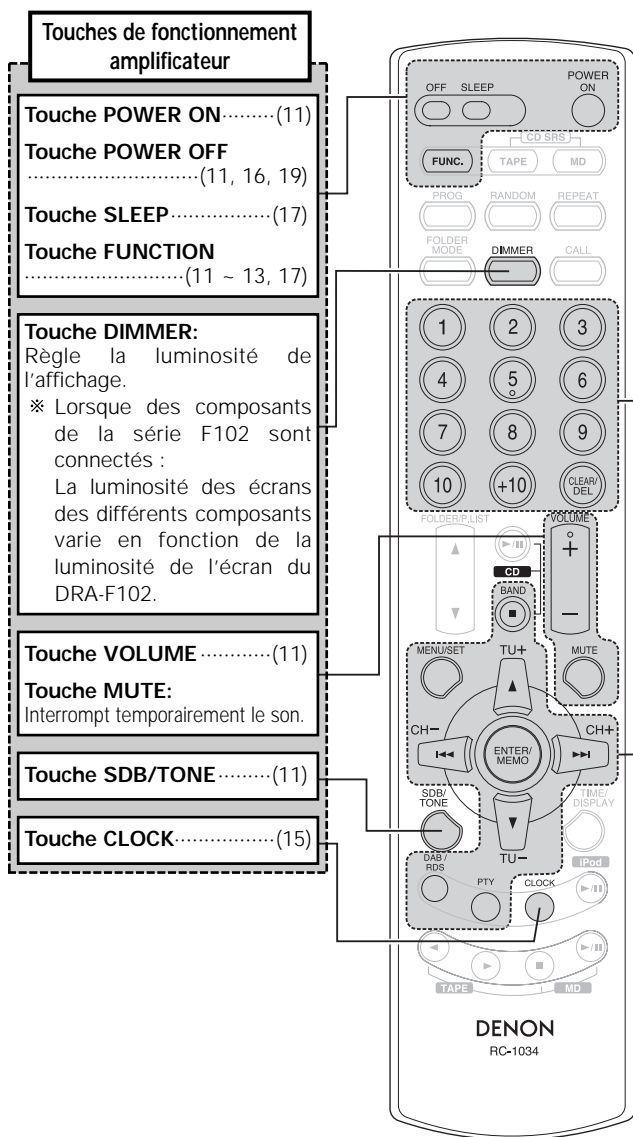

## Introduction

## ☐ Touches permettant de faire fonctionner d'autres composants que le DRA-F102

Pour une description détaillée des fonctions, etc., se reporter au mode d'emploi fourni avec le composant.

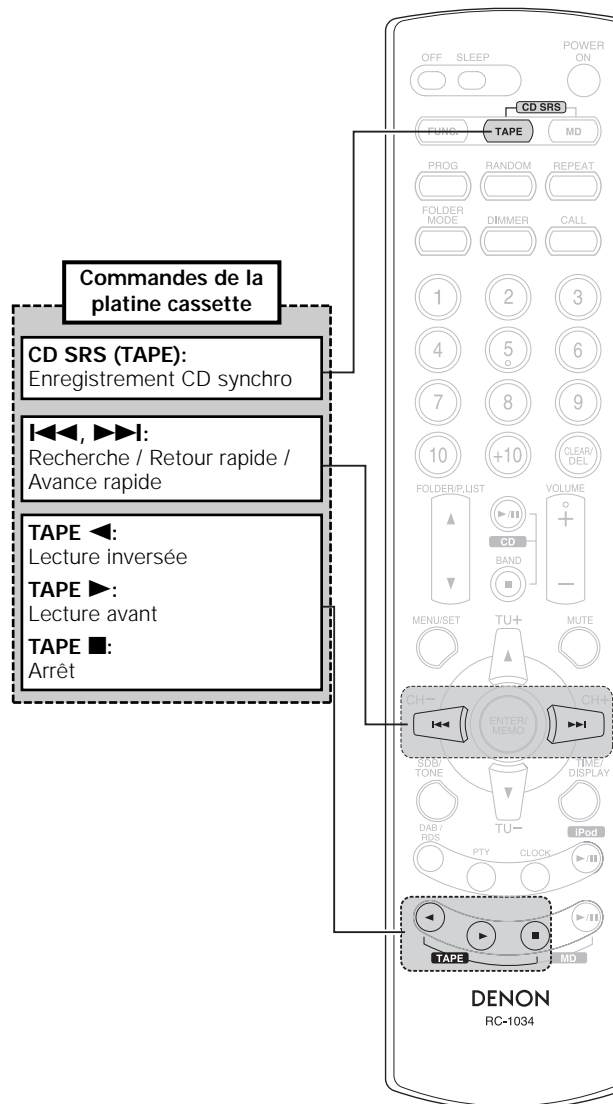

※ Les touches qui ne sont pas décrites ici servent à faire fonctionner les composants de la série F102, autres que le DRA-F102.



## Commandes du lecteur CD

**PROG:**  
Lecture programmée

**RANDOM:**  
Lecture aléatoire

**REPEAT:**  
Lecture répétée

**FOLDER MODE:**  
Sélection du mode dossier

**CALL:**  
Vérification des paramètres du programme

**1-10, +10:**  
Touches numérotées

**CLEAR/DELETE:**  
Annuler / Effacer

**FOLDER:**  
Sélection du dossier

**CD ►/||:**  
Lecture / Pause

**CD ■:**  
Arrêt

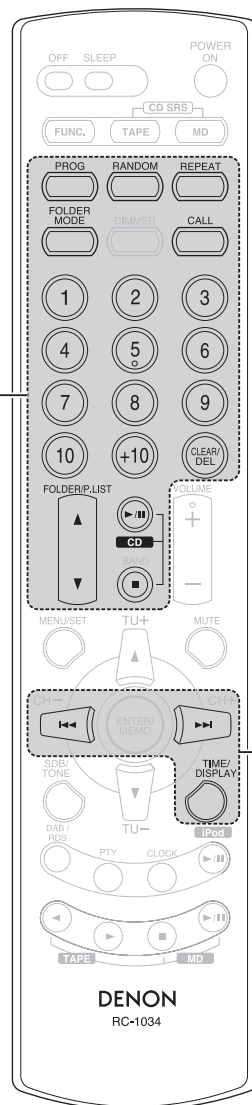

**◀◀, ▶▶:**  
Recherche / Retour rapide /  
Avance rapide

**TIME/DISPLAY:**  
Changement Durée /  
Affichage

## Commandes iPod

**FOLDER/P.LIST:**  
Sélection de la liste de lecture

**MENU/SET:**  
Appel menu

**▲, ▼:**  
Déplacement du curseur  
(haut/bas)

**◀◀, ▶▶:**  
Recherche / Retour rapide /  
Avance rapide

**ENTER/MEMO:**  
Entrée

**TIME/DISPLAY:**  
Changement Durée /  
Affichage

**iPod ►/||:**  
Lecture / Pause

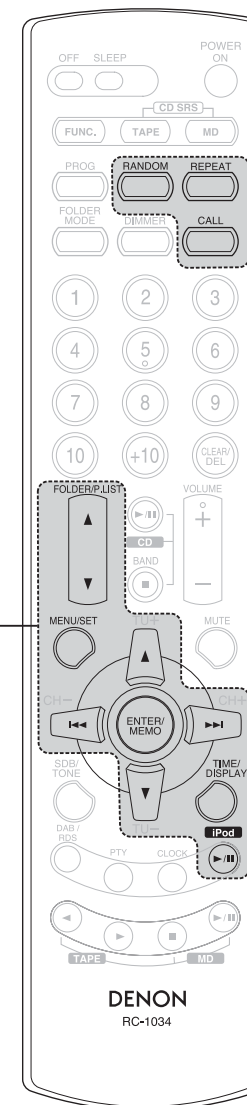

**RANDOM:**  
Lecture aléatoire

**REPEAT:**  
Lecture répétée

**CALL:**  
Passage du mode navigation  
au mode distant



• Utiliser le dock de contrôle pour iPod (ASD-1R) vendu séparément pour connecter un iPod au DRA-F102.

Introduction

Disposition recommandée du système

Pour assurer les performances et la sécurité, il est recommandé de disposer les composants comme montré ci-dessous lors de la connexion à des modèles de la série F102.

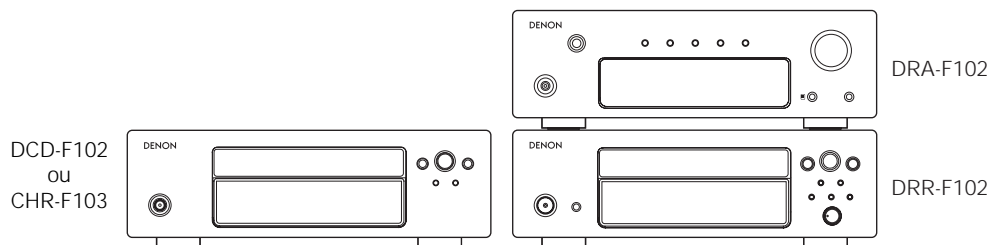

**REMARQUE:**

- Disposer de manière à ce que les trous de ventilation ne soient pas obstrués, pour permettre la dissipation de la chaleur.
- Ne pas placer d'autres composants directement sur le récepteur.
- Pour assurer la sécurité, ne pas empiler plus de trois composants.

Connexions

**REMARQUE:**

- Ne pas brancher le cordon d'alimentation avant d'avoir terminé toutes les connexions.
- Lorsque vous effectuez les connexions, référez-vous également au mode d'emploi des autres composants.
- S'assurer de connecter correctement les canaux, gauche (L) avec gauche (L) et droit (R) avec droit (R).
- Ne pas mettre en faisceau les cordons d'alimentation avec les câbles d'enceinte. A défaut d'une telle précaution, un ronronnement ou du bruit pourrait être généré.
- Effectuer des connexions lorsque l'alimentation est activée peut provoquer du bruit et endommager les enceintes.
- Lier ensemble les cordons d'alimentation et les câbles de connexion risque de provoquer un bourdonnement ou du bruit.
- Connecter tous les câbles de connexion fermement entre les différents composants. Le système peut ne pas fonctionner correctement si les connexions sont incomplètes.
- S'assurer de déconnecter les cordons d'alimentation lors d'une modification des connexions. Le fait de modifier les connexions alors que le système est sous tension peut entraîner des dysfonctionnements.
- Branchez les cordons d'alimentation des appareils connectés au DRA-F102 dans les prises CA du DRA-F102. Ne pas utiliser les prises pour des sèche-cheveux ou d'autres appareils non audio.
- Ne pas augmenter le volume si aucune platine vinyl n'est connectée aux bornes d'entrée PHONO, car cela provoquerait un bourdonnement ou du bruit. Si vous ne connectez pas de platine vinyl, laissez la prise court-circuit en place.

Indications de câblages

Effectuez les connexions à l'aide des câbles de connexion indiqués ci-dessous.

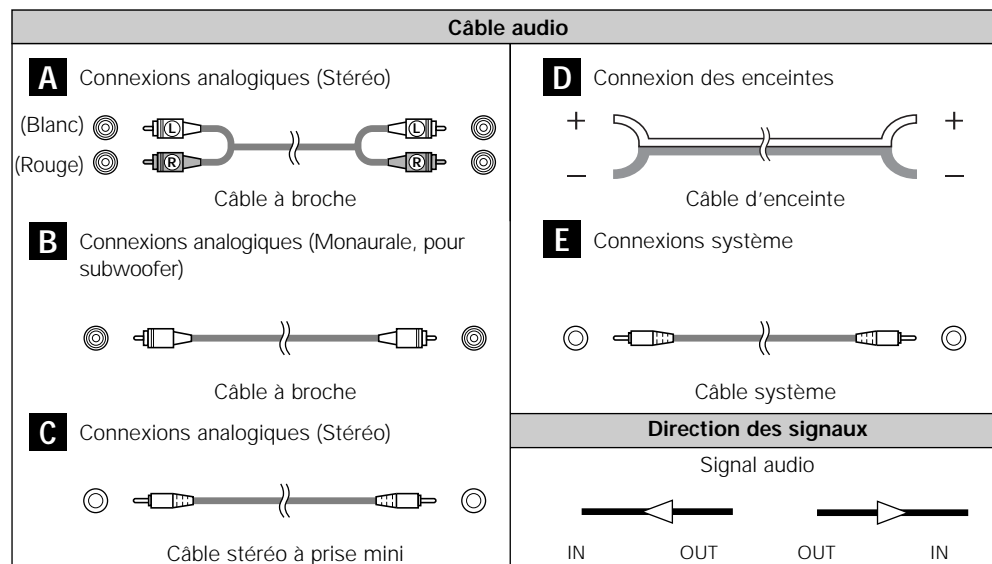

### Connexions [Connexions système]

Les opérations du système peuvent être accomplies lorsque les composants de la série F102 sont connectés avec des câbles système (☞ page 18).



- Toutes les opérations du système sont contrôlées à partir du DRA-F102.
- Il est également possible de connecter d'autres appareils que des composants de la série F102. Dans ce cas, toutefois, les opérations du système ne peuvent pas être accomplies.

#### REMARQUE:

- La consommation totale maximale des appareils connectés aux prises CA du DRA-F102 est de 100 W (0,43 A). Ne pas connecter d'appareils dont la consommation dépasse 100 W (0,43 A).
- L'alimentation des appareils connectés aux prises CA du DRA-F102 est activée et désactivée avec l'interrupteur d'alimentation du DRA-F102.
- Lors d'un mode de veille autre que lorsque l'heure est affichée, aucune alimentation n'est fournie par la prise secteur.

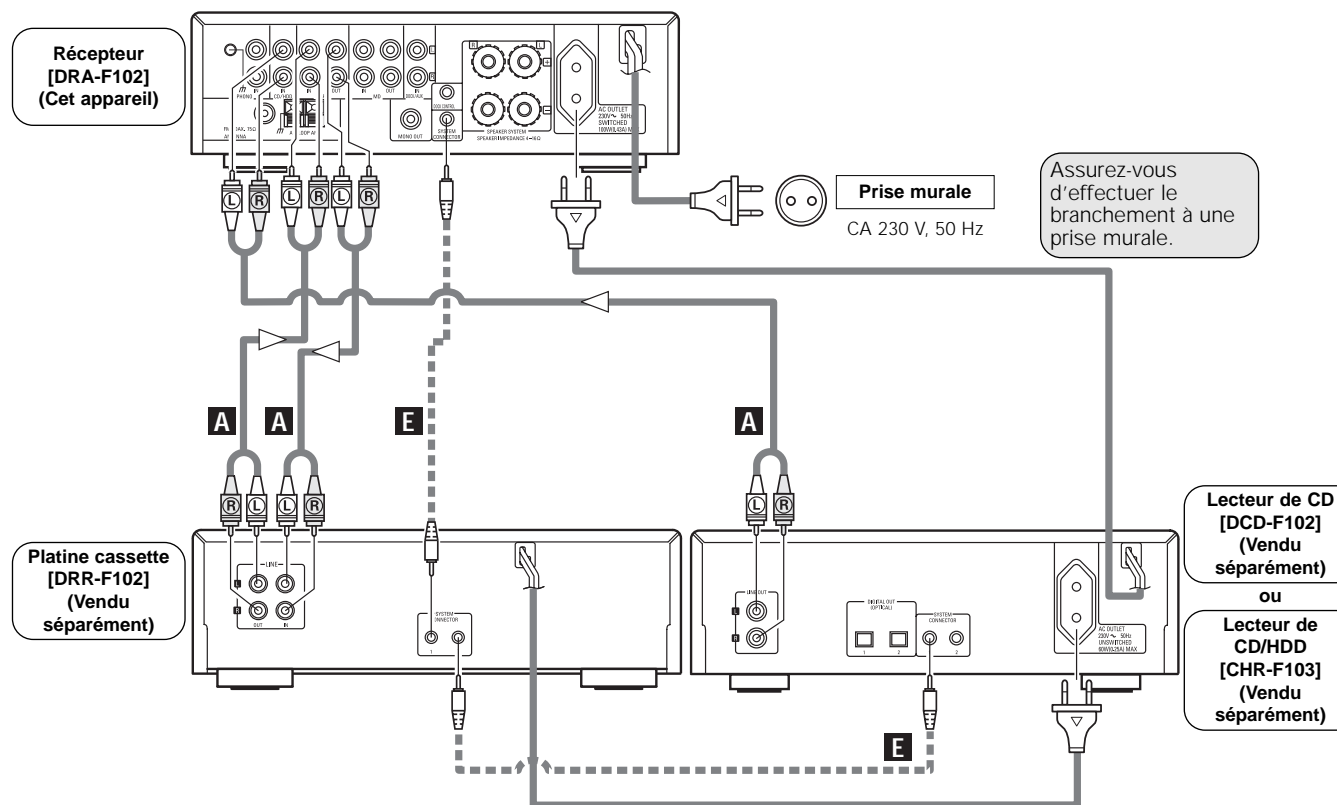

## Connexions

## Connexions

## Connexion des enceintes

Connecter les bornes d'enceinte aux enceintes en respectant les polarités (+ avec +, - avec -).

**REMARQUE:**

Lorsque vous effectuez les connexions, veillez à ce qu'aucun des différents conducteurs du câble d'enceinte n'entre en contact avec les bornes voisines, avec d'autres conducteurs de câble d'enceinte, ou avec le panneau arrière et les vis.

**NE JAMAIS** toucher les bornes d'enceinte lorsque l'ampli est sous tension, risque de décharge électrique.

## Connexion des câbles d'enceinte

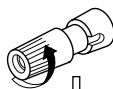

1. Desserrer en tournant dans le sens contraire des aiguilles d'une montre.



Bien torsader ou terminer les fils d'âme.

2. Insérer le cordon.

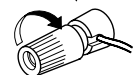

3. Serrer en tournant dans le sens des aiguilles d'une montre.

## Impédance d'enceinte

Utilisez des enceintes ayant une impédance comprise entre 4 et 16  $\Omega$ /ohms.

## Remarque sur l'impédance des enceintes

Lors de l'utilisation d'enceintes d'une impédance inférieure à la valeur désignée (par exemple 3  $\Omega$ /ohms), la lecture pendant de longues périodes à un niveau de volume élevé pourrait provoquer une montée de température, qui active le circuit de protection. Lorsque le circuit de protection est activé, la sortie aux enceintes est coupée et le voyant d'alimentation clignote. Si cela se produit, débrancher le cordon d'alimentation, attendre le refroidissement de l'appareil et augmenter la ventilation autour de l'appareil. Vérifier également le câblage des câbles d'entrée et des câbles d'enceinte. Ensuite, rebrancher le cordon d'alimentation et allumer de nouveau l'appareil.

Si le circuit de protection est à nouveau activé bien qu'il n'y ait pas de problème de câblage ou de ventilation autour de l'appareil, couper l'alimentation, et contacter le centre technique DENON.

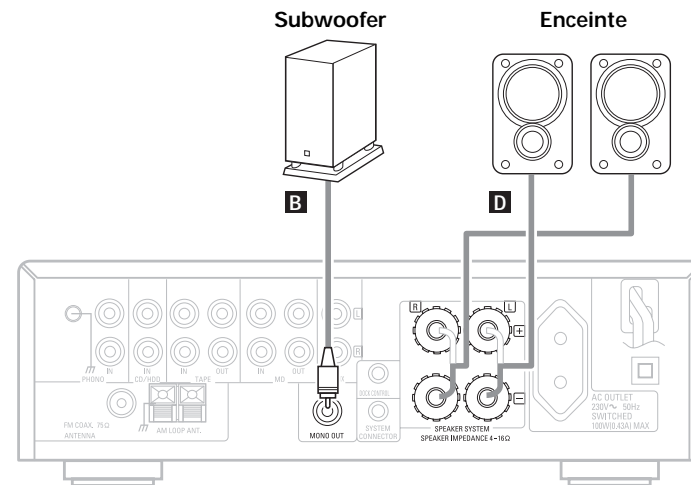

- Lorsque vous utilisez un SC-F102/F103 (vendu séparément), nous vous recommandons d'utiliser le filtre optimisé (page 21) du DRA-F102.

## Connexion des antennes fournies

## Montage de l'antenne-cadre AM



1. Ôter.



2. Plier.



3. Insérer dans les orifices.

## Connexion de l'antenne-cadre AM

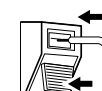

1. Insérer le fil de l'antenne tout en appuyant sur le levier.



2. Relâcher le levier pour fixer le fil de l'antenne.

## Connexions

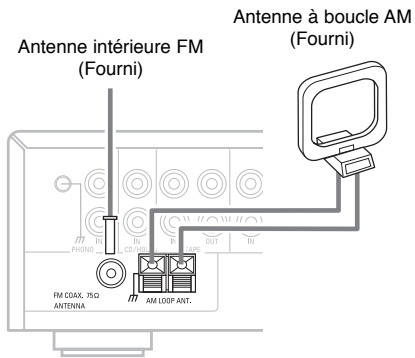
 Installation de l'antenne

- ① Syntonisation d'une émission (☞ page 12).
- ② En écoutant le son, déplacez l'antenne pour trouver l'emplacement où il y a le moins de bruit.
- ③ Installez l'antenne.
  - Fixez l'extrémité de l'antenne à l'aide de ruban adhésif, etc.

**REMARQUE:**

- La borne de terre (⏏) du DRA-F102 est la terre de l'antenne-cadre AM. Ce n'est pas une prise de terre de sécurité.
- Il n'est pas possible d'obtenir une réception de qualité des émissions AM si l'antenne-cadre AM est située à proximité d'un objet métallique.

## Connexions

## Connexion d'une antenne extérieure

Dans certains cas, une meilleure réception peut être obtenue en utilisant une antenne extérieure.

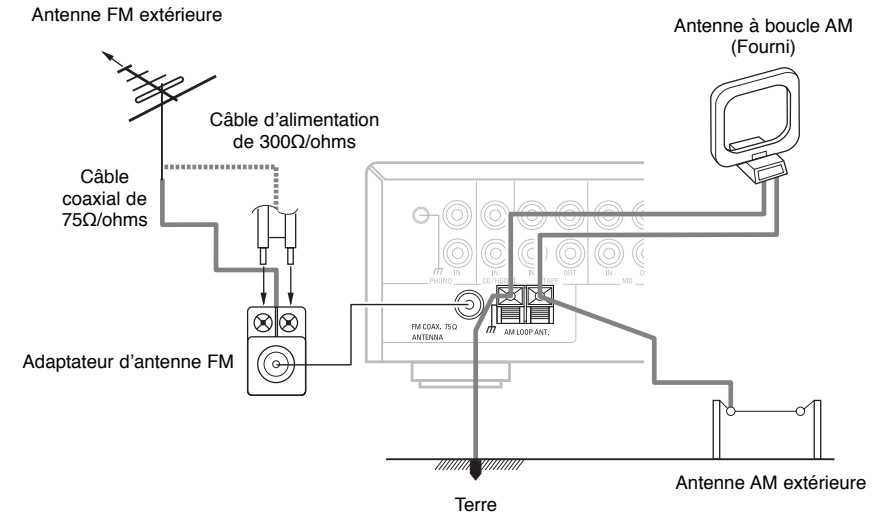
 Où installer l'antenne extérieure

- Placer l'antenne dans la position où la réception est la meilleure.
- La placer à distance des rues ou des voies de chemins de fer pour éviter les perturbations des voitures ou des trains.

**REMARQUE:**

- Ne pas placer l'antenne sous des lignes de transmission électriques. Le danger est très élevé.
- Afin de ne pas attirer la foudre, ne pas placer l'antenne dans une position trop élevée.
- Connecter le fil de terre à une conduite de gaz est extrêmement dangereux. Ne le faire en aucun cas.

 Connexion de l'antenne FM extérieure

- Nous vous recommandons d'utiliser un câble coaxial de 75 Ω/ohms pour éviter toute interférence d'un autre équipement.
- Veillez à débrancher l'antenne FM fournie.



- Utilisez un adaptateur d'antenne FM (disponible dans le commerce) compatible avec la borne d'antenne du DRA-F102.
- Reportez-vous au mode d'emploi de l'adaptateur d'antenne FM pour savoir comment connecter le câble de l'antenne à l'adaptateur d'antenne FM.

 Connexion d'une antenne AM extérieure

- Veillez à connecter le fil de terre à la borne de terre (⏏).
- Veillez également à connecter l'antenne-cadre AM fournie.

## Connexions

## Connexions aux appareils n'appartenant pas à la série F102

## Connexion d'un lecteur portable

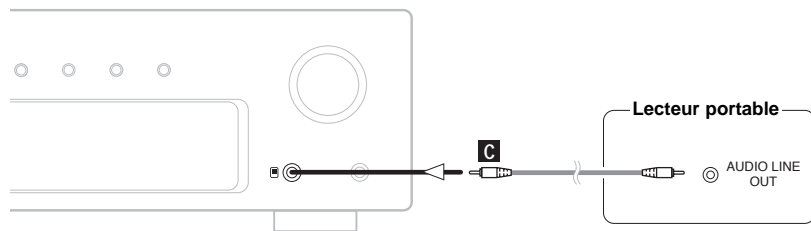

## Connexion à un iPod®

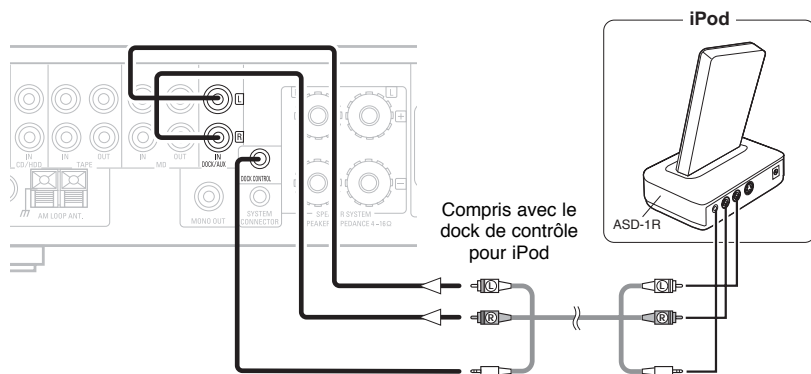

- Utiliser le dock de contrôle pour iPod (ASD-1R) vendu séparément pour connecter un iPod au DRA-F102.
- Lors de la connexion d'un dock de contrôle pour iPod exclusif (vendu séparément), utiliser le câble système compris avec le dock de contrôle pour iPod exclusif.
- Lorsqu'un dock de contrôle pour iPod est connecté, l'indicateur de fonction passe de "AUX" à "iPod".



iPod est une marque déposée de Apple Computer, Inc., enregistrée aux Etats-Unis et dans les autres pays.

## Connexions

## Connexion d'une platine tourne-disque

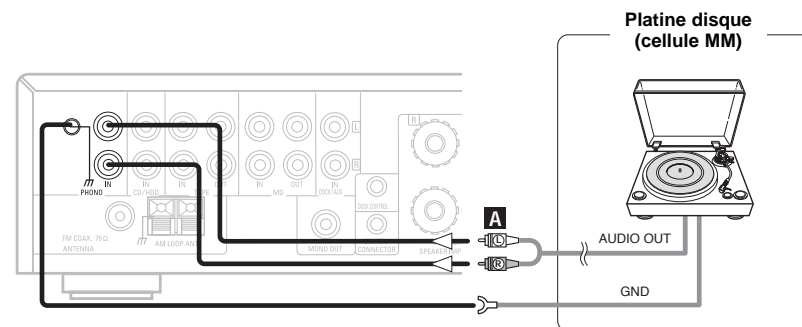

- Si la connexion du fil de terre cause du bruit, débranchez-le. Pour savoir comment connecter le fil de terre, se reporter au mode d'emploi fourni avec la platine tourne-disque.

**REMARQUE:**

- La borne de terre (  $\text{⏏}$  ) du DRA-F102 n'est pas une prise de terre de sécurité.

# Fonctionnement

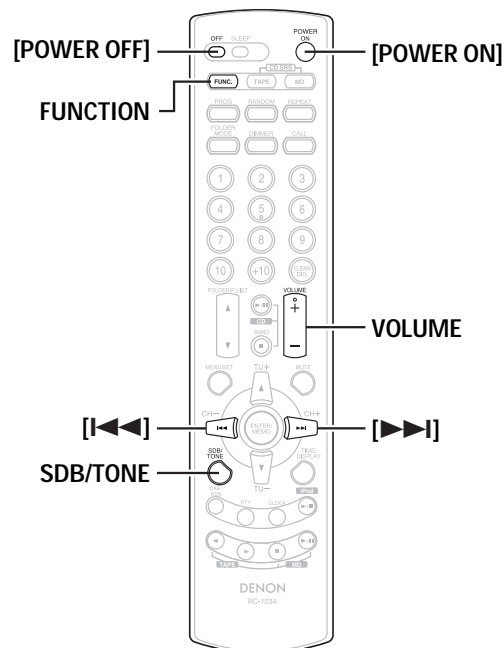
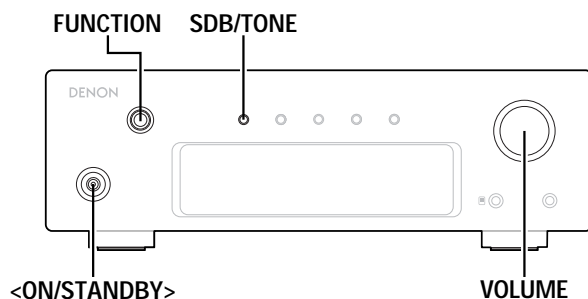

**A propos des noms des touches dans cette explication**  
 < > : Touches de l'unité principale  
 [ ] : Touches de la télécommande  
 Nom de touche  
 uniquement: Touches de l'unité principale et de la télécommande

## Mise en marche

### Appuyez sur <ON/STANDBY> ou [POWER ON].

※ Lorsque l'appareil est mis sous tension, la fonction qui était utilisée la dernière fois que l'appareil était allumé est sélectionnée (fonction de sélection).

Extinction de l'alimentation (passage en mode de veille):  
Appuyez de nouveau sur <ON/STANDBY> ou sur [POWER OFF].



- Témoin principal  
 Sous tension .....Vert  
 Mode de veille .....Rouge  
 Mode de veille à faible consommation d'énergie .....Hors tension  
 Mode de veille programmée .....Orange
- ※ En mode de veille à faible consommation d'énergie, une très petite quantité de courant est consommée, même lorsque tous les témoins sont éteints.

## Mise en route de la lecture

### 1 Utilisez FUNCTION pour sélectionner la fonction d'entrée.

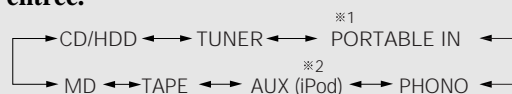

• Vous pouvez sélectionner la fonction en tournant la molette <FUNCTION> dans le sens horaire ou anti-horaire.

- ※ 1 "PORTABLE IN" ne peut être sélectionné que lorsqu'un lecteur portable est connecté.
- ※ 2 "iPod" s'affiche à la place de "AUX" lorsqu'un dock de contrôle pour iPod est connecté.

### 2 Commencez la lecture à partir de l'appareil sélectionné.

※ Pour connaître son fonctionnement, lire le mode d'emploi du lecteur.

### 3 Réglage de VOLUME.

#### REMARQUE:

- Veillez à régler la bonne fonction pour l'appareil connecté.

## Réglage de la tonalité

### 1 Utilisez SDB/TONE pour sélectionner le paramètre de tonalité que vous souhaitez régler.

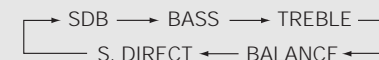

**SDB:** Règle les basses graves.

**BASS:** Règle les basses.

**TREBLE:** Règle les aigus.

**BALANCE:** Règle la balance gauche/droite du volume.

**S. DIRECT:** Le son est émis en tonalité plate.

### 2 Pour accentuer les basses profondes:

Lorsque "SDB ON/OFF" est affiché, utilisez [◀◀] ou -1 [▶▶] pour sélectionner "ON" ou "OFF".

### 2 Pour régler les basses ou les aigus:

Lorsque le niveau de "BASS" ou "TREBLE" est -2 affiché, utiliser les [◀◀] ou [▶▶] pour faire le réglage.

### 2 Pour régler la balance gauche/droite du volume:

Lorsque "BALANCE" est affiché, utilisez [◀◀] ou -3 [▶▶] pour régler la balance.



- La tonalité n'est plate que lorsque "S.DIRECT" est sélectionné. Pour régler les commandes de tonalité, ne sélectionnez pas "S.DIRECT".
- "S.DIRECT" peut être utilisé pour neutraliser le circuit de commande de tonalité afin d'obtenir un son plus pur.

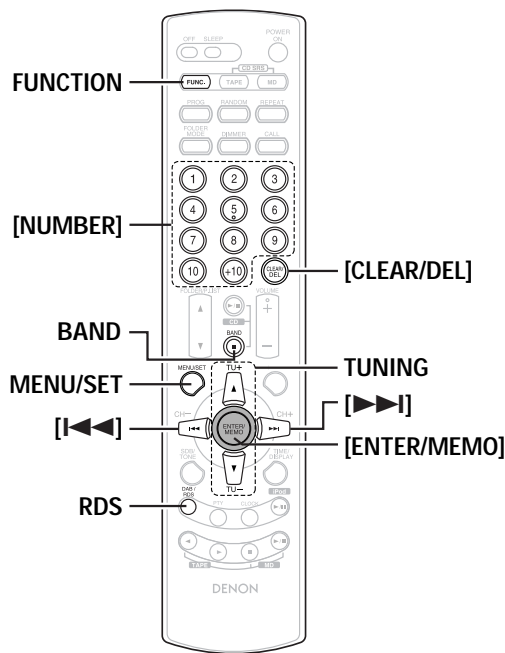
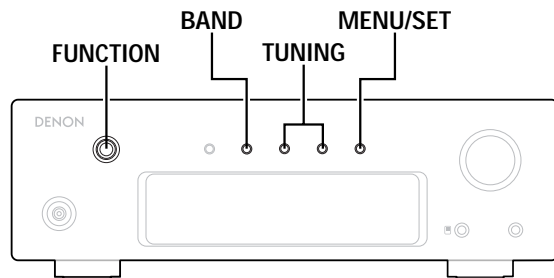

**A propos des noms des touches dans cette explication**  
 < > : Touches de l'unité principale  
 [ ] : Touches de la télécommande  
**Nom de touche**  
**uniquement:** Touches de l'unité principale et de la télécommande

**Enregistrement**

**1** Utilisez **FUNCTION** pour sélectionner la fonction pour la source à enregistrer.

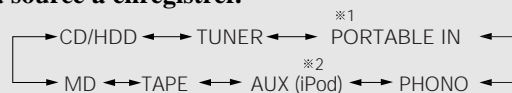

- Vous pouvez sélectionner la fonction en tournant la molette <FUNCTION> dans le sens horaire ou anti-horaire.
- ※1 "PORTABLE IN" ne peut être sélectionné que lorsqu'un lecteur portable est connecté.
- ※2 "iPod" s'affiche à la place de "AUX" lorsqu'un dock de contrôle pour iPod est connecté.

**2** Réglez la platine cassette en mode d'enregistrement.

- ※ Pour obtenir des instructions, voir le mode d'emploi de l'enregistreur.

**3** Démarre la lecture de la source.

- ※ Pour connaître son fonctionnement, lire le mode d'emploi du lecteur.



- Le réglage du volume ou de la tonalité n'affecte pas le son enregistré.

**Sélection d'une station radio**

**1** Utilisez **FUNCTION** pour sélectionner "TUNER".  
 • La fréquence de réception s'affiche.

**2** Utilisez **BAND** pour sélectionner la bande de réception.



**3** Utilisez **TUNING** pour syntoniser la station.  
 • Le voyant "TUNED" s'allume lorsqu'une station est syntonisée.

**Conditions de réception des stations FM**

- Le voyant "ST" s'allume lorsqu'une émission stéréo est syntonisée. (Lorsque le mode de bande de réception est réglé sur "FM AUTO".)
- Si le signal est faible et que la réception de l'émission stéréo n'est pas stable, réglez le mode de bande de réception sur "FM MONO". Le voyant "MONO" s'allume.

**Syntonisation automatique**

- Si vous maintenez enfoncée une des touches **TUNING**, la station suivante est recherchée automatiquement. Les stations ne peuvent pas être syntonisées si leur signal est faible.

**Pour arrêter la syntonisation automatique**

- Appuyez sur une des **TUNING**.

**Syntonisation manuelle**

- La fréquence de réception change d'un pas à chaque pression d'une **TUNING**.



- Du bruit risque de se produire pendant la réception d'émissions AM si une télévision ou un autre appareil similaire se trouve à proximité. Dans ce cas, éloignez le plus possible l'un de l'autre le DRA-F102 et la télévision.



## Fonctionnement

## Donner un nom à la station syntonisée et la préréglage

- Vous pouvez préréglage jusqu'à 40 stations FM et AM.
- Les stations préréglées peuvent recevoir un nom atteignant 8 caractères.

**1 Syntonisez la station radio** (👉 page 12).

- La fréquence de réception s'affiche.

**2 Appuyez trois fois sur MENU/SET.**

- Le mode de saisie de nom est activé.

**3 Utilisez [◀◀] ou [▶▶] pour sélectionner le caractère souhaité.**

- ※ Un maximum de 8 caractères peut être saisi. Vous pouvez saisir les caractères suivants.

A B C D E F G H I J K L M N O P Q R S T U V W X Y Z
0 1 2 3 4 5 6 7 8 9
^ ' ( ) * + , - . / = (espace)

- ※ Utilisez **TUNING** pour déplacer le curseur.
- ※ Appuyez sur **[CLEAR/DEL]** pour effacer les caractères.

**4 Appuyez sur [ENTER/MEMO].****5 Utilisez [◀◀] ou [▶▶] pour sélectionner le numéro préréglé, puis appuyez sur [ENTER/MEMO].**

- La fréquence de réception et le mode de réception sont préréglés.

 Pour changer le nom d'une station préréglée:

- 1 Appeler la station dont vous voulez changer le nom, puis appuyez trois fois sur **MENU/SET**.
- 2 Effectuez l'étape **3, 4** dans "Donner un nom à la station syntonisée et la préréglage".

 Pour préréglage seulement la station:

- 1 Appuyez sur **[ENTER/MEMO]** lorsque la station est syntonisée. Le voyant "MEMO" clignote.
- 2 Effectuez l'étape **5** dans "Donner un nom à la station syntonisée et la préréglage".

## REMARQUE:

- Si une station est préréglée sous un numéro déjà attribué, le réglage précédent est effacé et remplacé par le nouveau.

## Préréglage automatique des stations radio (Préréglage auto)

**1 Utilisez FUNCTION pour sélectionner "TUNER".**

- La fréquence de réception s'affiche.

**2 Maintenez MENU/SET enfoncé.**

- "AUTO PRESET" s'affiche.

**3 Appuyez sur MENU/SET.**

- Les stations radio sont préréglées automatiquement.

 Pour arrêter l'opération de préréglage automatique avant qu'elle soit terminée:

Appuyez sur **BAND**.



- Les stations dont le signal est faible ne peuvent pas être préréglées automatiquement. Pour les préréglage, syntonisez-les manuellement, puis effectuez l'opération décrite dans "Donner un nom à la station syntonisée et la préréglage".

## Ecoute des stations préréglées

**Exemple:** Pour écouter la station FM préréglée en numéro 3.

**Appuyez sur [3] (Numéro).**

- Le numéro préréglé "3" s'affiche.

- ※ Pour les pistes numérotées de 1 à 10, appuyez sur la touche correspondante ([1] à [10]).

Pour les numéros de pistes 10 et au-delà, appuyez sur [+10] puis sur [1] à [10].

**Exemple:** Piste 12 : [+10] [2].

**Exemple:** Piste 20 : [+10] [10].

- ※ Le numéro préréglé peut également être choisi à l'aide de [◀◀] ou [▶▶].

## Fonctionnement

## RDS (Système de radioguidage)

RDS (ne fonctionne que sur la bande FM) est un service d'émission qui permet aux stations d'envoyer des informations supplémentaires par le biais du signal du programme radio habituel.

 Type de programme (PTY)

PTY identifie le type de programme RDS.

<b>NEWS</b>	Nouvelles	<b>WEATHER</b>	Météo
<b>AFFAIRS</b>	Affaires	<b>FINANCE</b>	Finances
<b>INFO</b>	Informations	<b>CHILDREN</b>	Programmes pour enfants
<b>SPORT</b>	Sports	<b>SOCIAL</b>	Affaires sociales
<b>EDUCATE</b>	Education	<b>RELIGION</b>	Religion
<b>DRAMA</b>	Drama	<b>PHONE IN</b>	Entrée téléphone
<b>CULTURE</b>	Culture	<b>TRAVEL</b>	Déplacement
<b>SCIENCE</b>	Science	<b>LEISURE</b>	Loisir
<b>VARIED</b>	Varied	<b>JAZZ</b>	Musique jazz
<b>POP M</b>	Musique pop	<b>COUNTRY</b>	Musique Country
<b>ROCK M</b>	Musique rock	<b>NATION M</b>	Musique nationale
<b>EASY M</b>	Musique d'ambiance	<b>OLDIES</b>	Musique années soixante
<b>LIGHT M</b>	Classique légère	<b>FOLK M</b>	Musique folklorique
<b>CLASSICS</b>	Classique sérieuse	<b>DOCUMENT</b>	Documentaire
<b>OTHER M</b>	Autre musique		

 Informations trafic (TP)

TP identifie les programmes qui diffusent des informations sur le trafic.

 Texte radio (RT)

RT permet à la station RDS d'envoyer des messages écrits qui apparaissent sur l'affichage.

## REMARQUE:

- Les opérations décrites sous **[RDS]** ne fonctionnent pas dans les zones où il n'y a pas d'émissions RDS.

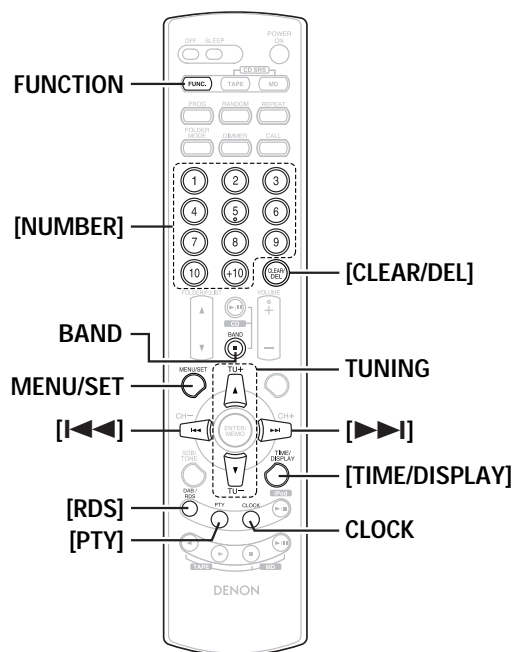
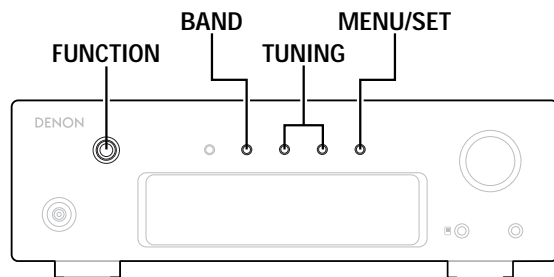

**A propos des noms des touches dans cette explication**

- < > : Touches de l'unité principale
- [ ] : Touches de la télécommande

**Nom de touche**

**uniquement:** Touches de l'unité principale et de la télécommande

**Recherche RDS**

- 1** Utilisez **BAND** pour sélectionner "FM AUTO".
- 2** Appuyez sur **[RDS]**.
- 3** Appuyez sur **TUNING**.
  - La recherche RDS commence automatiquement.
  - ※ Si aucune station RDS n'est trouvée, "NO PROGRAM" s'affiche.

**Recherche PTY**

- 1** Utilisez **BAND** pour sélectionner "FM AUTO".
- 2** Appuyez deux fois sur **[RDS]**.
- 3** Utilisez **[PTY]** pour sélectionner le type de programme.
- 4** Appuyez sur **TUNING**.
  - La recherche PTY commence automatiquement.
  - ※ Si aucun programme du type spécifié n'est trouvé, "NO PROGRAM" s'affiche.

**Recherche TP**

- 1** Utilisez **BAND** pour sélectionner "FM AUTO".
- 2** Appuyez trois fois sur **[RDS]**.
- 3** Appuyez sur **TUNING**.
  - La recherche TP commence automatiquement.
  - ※ "NO PROGRAM" s'affiche lorsqu'il n'y a pas de station d'informations trafic.

**RT (Texte radio)**

Appuyez sur **[TIME/DISPLAY]** jusqu'à ce que "Radio Text" défile sur l'écran.

※ Lorsque la station syntonisée propose un service de message écrit, le message défile sur l'écran.



- Lorsque le mode RT est activé alors qu'une station radio RDS ne proposant pas de service RT est syntonisée, "NO TEXT" s'affiche sur l'écran, puis le mode passe automatiquement en mode PS.
- De la même façon, le mode passe automatiquement en mode PS lorsque le service RT est terminé. Dans ce cas, le mode revient automatiquement du mode PS au mode RT lorsqu'une émission RT reprend.
- Le mode RT ne peut pas être activé dans la bande AM ou pour les stations FM ne proposant pas d'émissions RDS.
- Pour désactiver le mode RT, utilisez **[TIME/DISPLAY]** et passez au mode d'affichage souhaité.

## Fonctionnement

## Réglage de l'heure

L'horloge du DRA-F102 affiche l'heure en mode 24 heures.

**Exemple:** Pour régler l'heure sur "19:30".

**1 Appuyez sur [CLOCK].****2 Maintenez MENU/SET enfoncé.**

- "TIME Adj" s'affiche.
- L'écran de l'heure clignote.

**3 Utilisez [◀◀] ou [▶▶] pour régler les heures sur "19".**

- "19" clignote.

**4 Appuyez sur MENU/SET.**

- L'écran des minutes clignote.

**5 Utilisez [◀◀] ou [▶▶] pour régler les minutes sur "30".**

- "30" clignote.

**6 Appuyez en même temps sur MENU/SET et sur d'indexation horaire, etc.**

- "TIME Adj" s'éteint.
- L'heure réglée s'affiche.



- Si vous appuyez sur **MENU/SET** avant que l'heure soit réglée, le mode de réglage de l'heure est activé.
- Si l'heure a été réglée, vous pouvez l'afficher en appuyant sur **[CLOCK]**.
- En mode de veille, l'heure actuelle peut également être affichée en appuyant sur **[MENU/SET]**.

**REMARQUE:**

- L'heure ne peut pas être réglée en mode veille. Mettez d'abord l'appareil en marche.

## Utilisation de la fonction de minuterie

## Avant de régler la minuterie

 Types de minuteries

Le DRA-F102 est doté de trois fonctions de minuterie.

- ① Minuterie quotidienne:  
A utiliser pour lire ou enregistrer tous les jours à l'heure choisie.
- ② Minuterie unique:  
A utiliser pour lire ou enregistrer une seule fois à l'heure choisie.
- ③ Minuterie sommeil:  
A utiliser pour éteindre l'appareil après une durée pouvant atteindre 90 minutes, par intervalles de 10 minutes.

 Ordre de priorité des minuteries

- Si les heures choisies pour les trois minuteries se chevauchent la minuterie sommeil est prioritaire.
- Si les heures choisies pour les minuteries quotidienne et unique se chevauchent, la minuterie unique est prioritaire.

 S'il y a une coupure de courant

- Le réglage de l'heure est annulé. Mettez l'appareil en marche et réinitialisez l'heure.
- Les réglages de la minuterie sont effacés. Régler à nouveau la minuterie.
- Les préréglages du tuner sont peut-être effacés. Si c'est le cas, effectuer de nouveau la procédure de préréglage.

## Fonctionnement

## Réglage de la minuterie quotidienne ou unique

- Vous devez d'abord régler l'heure.
- Pour utiliser la fonction minuterie afin d'écouter des émissions AM ou FM, préréglez d'abord la station souhaitée (☞ page 13).

**Exemple:** Ecoute du numéro préréglé "3" avec la minuterie quotidienne.

**1 Appuyez une fois sur MENU/SET.**

- "TIMER" clignote.

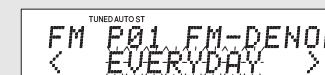
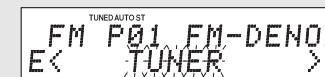
**2 Utilisez [◀◀] ou [▶▶] pour sélectionner "EVERYDAY", puis appuyez sur MENU/SET.****3 Utilisez [◀◀] ou [▶▶] pour sélectionner "TUNER", puis appuyez sur MENU/SET.****4 Utilisez [◀◀] ou [▶▶] pour sélectionner le numéro préréglé "3", puis appuyez sur MENU/SET.**

- Les préréglages sont conservés dans la mémoire.

**5 Effectuez les étapes 3 à 5 de "Réglage de l'heure" pour régler l'heure de démarrage de la minuterie.****6 Effectuez les étapes 3 à 5 de "Réglage de l'heure" pour régler l'heure de l'arrêt de la minuterie.**

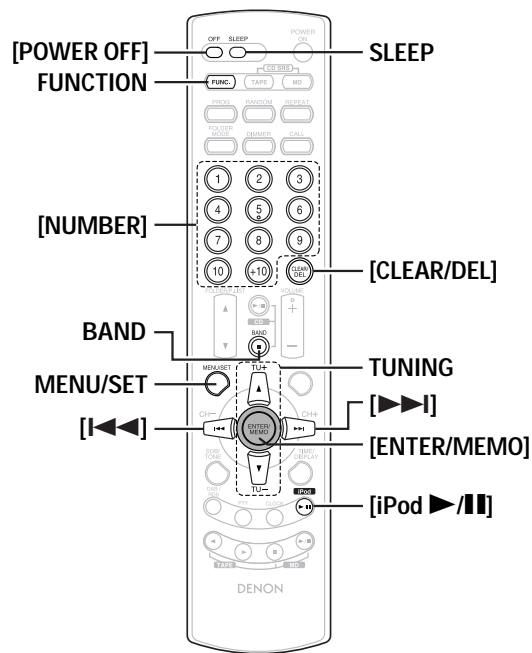
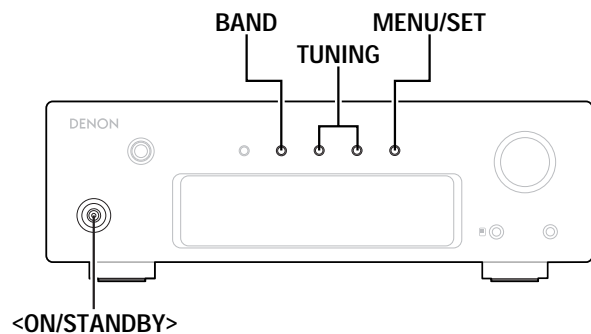

**A propos des noms des touches dans cette explication**  
 < > : Touches de l'unité principale  
 [ ] : Touches de la télécommande  
**Nom de touche uniquement:** Touches de l'unité principale et de la télécommande

**7** Utilisez [I<<<] ou [I>>>] pour sélectionner "1\_off / E\_on", puis appuyez sur MENU/SET.

• Le voyant de veille de la minuterie "⌚" s'allume. L'heure est maintenant réglée.

※ Pour plus de détails, lire "Fonctionnement des minuteries quotidienne et unique".

**8** Appuyez sur <ON/STANDBY> ou [POWER OFF].

• L'appareil est en mode veille et le voyant d'alimentation clignote en orange.

※ Lorsque l'heure de démarrage de la minuterie est atteinte, la minuterie se met en marche.

Si vous faites une erreur en réglant la minuterie:

- ① Appuyez sur BAND à n'importe quelle étape de 3 à 6.
- ② Utilisez MENU/SET pour sélectionner l'élément que vous souhaitez corriger, puis effectuez le bon réglage.
- ③ Utilisez MENU/SET pour passer à l'étape 7.

Pour vérifier les réglages de la minuterie:

- ① Effectuez les étapes 1 et 2 de la page 15.
- ② Appuyez plusieurs fois sur MENU/SET.

Pour changer les réglages de la minuterie:

Effectuez les étapes 1 à 8 précédentes pour changer les réglages. Les réglages de la minuterie sont remplacés par les nouveaux réglages.

※ Pour changer un réglage lorsque vous êtes toujours en mode de réglage de la minuterie, appuyez sur BAND puis effectuez les étapes 3 à 8 de la page 15 et ci-dessus.

Pour effacer les réglages de la minuterie:

- ① Effectuez les étapes 1 et 2 de la page 15.
- ② Maintenez BAND enfoncé lorsque "EVERYDAY" ou "ONCE" s'affiche.

Pour arrêter le réglage de la minuterie:

Sélectionnez "1\_off/E\_off" à l'étape 2 de "Fonctionnement des minuteries quotidienne et unique".

**REMARQUE:**

- Si l'heure n'a pas été réglée, le voyant de veille de la minuterie "⌚" ne s'allume pas.
- Lorsque la minuterie est activée, le voyant de veille de la minuterie "⌚" s'allume.
- Le mode veille de l'appareil doit être activé si vous voulez que la minuterie fonctionne.

**Fonctionnement des minuteries quotidienne et unique**

Après avoir réglé la minuterie dans "Réglage de la minuterie quotidienne ou unique" (page 15, 16), sélectionnez la(es) minuterie(s) que vous souhaitez utiliser.

**1** Appuyez deux fois sur MENU/SET.

• Les réglages actuels sont affichés.

**2** Utilisez [I<<<] ou [I>>>] pour sélectionner la(es) minuterie(s) que vous souhaitez utiliser.

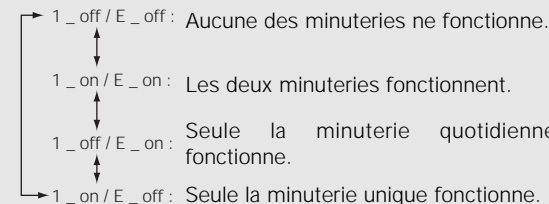

※ Si seule la minuterie quotidienne est activée, l'affichage change comme suit lorsque vous appuyez sur [I<<<] ou [I>>>].

1\_on / E\_on ↔ 1\_off / E\_off

※ Si seule la minuterie unique est activée, l'affichage change comme suit lorsque vous appuyez sur [I<<<] ou [I>>>].

1\_off / E\_off ↔ 1\_on / E\_on

Si vous ne voulez pas que la minuterie fonctionne:

Utilisez [I<<<] ou [I>>>] pour éteindre le voyant de veille de la minuterie "⌚".

## Fonctionnement

## Réglage de la minuterie sommeil

**Exemple:** Réglage pour éteindre l'appareil après 80 minutes.

### 1 Appuyer sur la [SLEEP] pendant la lecture.

- Le voyant "SLEEP" clignote.



### 2 Appuyez plusieurs fois sur [SLEEP] lorsque le voyant "SLEEP" clignote pour sélectionner "80".

- Le voyant "SLEEP" s'arrête de clignoter et reste allumé après environ 5 secondes.

※ L'appareil est mis en mode veille après 80 minutes.

### Annulation de la minuterie sommeil:

Appuyez plusieurs fois sur [SLEEP] pour sélectionner "OFF".



- La durée restante s'affiche lorsque vous appuyez sur [SLEEP] alors que la minuterie sommeil fonctionne.
- Si vous appuyez sur [SLEEP] alors que la durée restante est affichée, "OFF" est sélectionné. Réinitialisez la minuterie comme vous le souhaitez.

## Réglage du mode veille économie d'énergie

### Réglage de la durée de l'affichage de l'heure en mode veille

#### 1 Utilisez MENU/SET pour sélectionner "TIME DISPLAY".

#### 2 Utilisez [◀◀] ou [▶▶] pour effectuer le réglage.

##### 10 SEC (Réglage par défaut):

L'écran s'éteint automatiquement après environ 10 secondes.

##### CONTINUE:

Affiché en permanence.

### Mode de veille à faible consommation d'énergie (Mode éco)

#### 1 Utilisez MENU/SET pour sélectionner "ECO MODE".

#### 2 Utilisez [◀◀] ou [▶▶] pour effectuer le réglage.

##### ON (Réglage par défaut):

Mode de veille à faible consommation d'énergie.

##### OFF:

Mode normal

※ Voir page 11 pour des informations concernant le témoin d'alimentation.

## Fonctionnement

## Lecture d'un iPod®

La musique enregistrée dans un iPod peut être lue à l'aide du dock de contrôle pour iPod (ASD-1R: Vendu séparément).

Pour plus de détails sur la station dock de contrôle pour iPod, adressez-vous à votre revendeur ou à un centre de service clientèle DENON.

#### REMARQUE:

- Vous pouvez utiliser le iPod pour copier ou lire des contenus qui ne sont pas protégés ou dont la copie ou la lecture sont autorisées pour votre usage personnel. La violation des droits d'auteur est illégale.

### 1 Connecter le dock de contrôle pour iPod (ASD-1R) et DRA-F102 ( page 10).

### 2 Utilisez FUNCTION pour sélectionner "iPod".

### 3 Utilisez [CALL] pour sélectionner le mode de lecture.

Mode de navigation ←→ Mode distant

#### Mode de navigation:

Le menu et les informations sur les pistes s'affichent sur l'écran du DRA-F102.

#### Mode distant:

Le menu et les informations sur les pistes s'affichent sur l'écran du iPod.

### 4 Appuyez sur [iPod ▶/ III].

※ Pour connaître les touches de la télécommande qui peuvent être utilisées lorsque la fonction est réglée sur "iPod", lire page 5.

#### REMARQUE:

- DENON ne peut être tenu pour responsable de pertes de données du iPod lorsqu'un iPod est connecté au DRA-F102.
- Certaines fonctions risquent de ne pas fonctionner, suivant le type de iPod ou la version du logiciel.

## Opérations système

Lorsque cet appareil est utilisé avec d'autres composants de la série F102/F103, il est possible d'effectuer des opérations système comme l'enregistrement synchronisé de CD.



- Le DRA-F102 contrôle toutes les opérations système.
- Lire également les instructions d'utilisation des divers composants.

Cet appareil [DRA-F102]

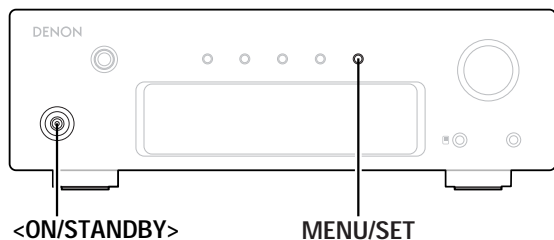

Platine cassette [DRR-F102]

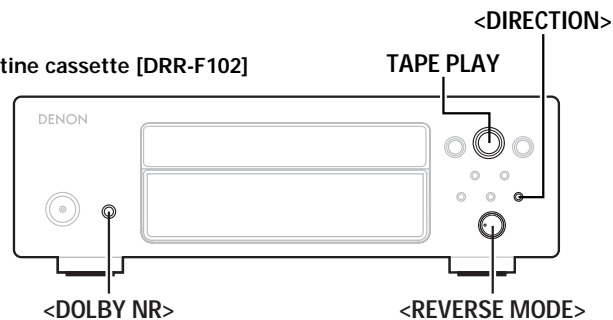

Lecteur de CD [DCD-F102] ou lecteur de CD/ HDD [CHR-F103]

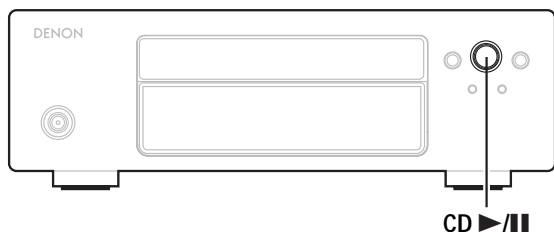

Télécommande système [RC-1034]

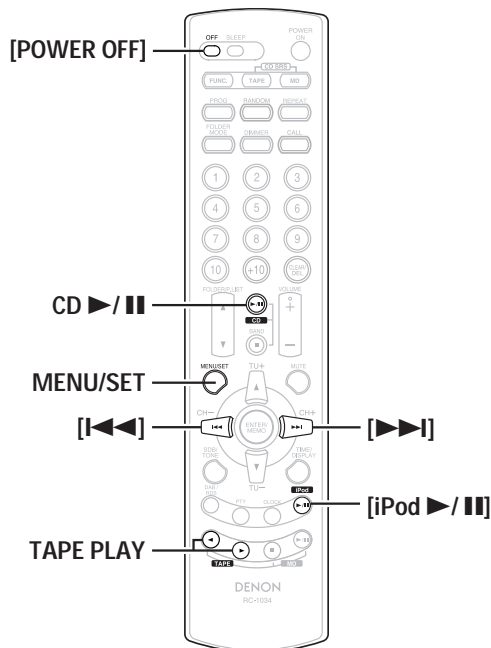

A propos des noms des touches dans cette explication  
< > : Touches de l'unité principale  
[ ] : Touches de la télécommande  
Nom de touche  
uniquement: Touches de l'unité principale et de la télécommande

### Fonction de mise sous tension automatique

Lorsque l'appareil est mis en mode veille, appuyez sur [CD > PAUSE], [iPod > PAUSE] ou [TAPE PLAY].

- L'appareil correspondant s'allume et la fonction du DRA-F102 commutera automatiquement.
- Si une platine disque ou cassette est chargée dans l'appareil correspondant, la lecture démarre.

### Sélection automatique de fonction

Appuyez sur CD > PAUSE, [iPod > PAUSE] ou TAPE PLAY lorsque la lecture s'effectue sur un autre appareil que le DRA-F102.

- La lecture s'arrête.
- La fonction du DRA-F102 change automatiquement et la lecture démarre.

### Fonction de minuterie

- Des sources peuvent être lues ou enregistrées à une heure fixée grâce à la fonction de minuterie du DRA-F102.
- Vous devez d'abord régler l'heure (☞ page 15).
- Pour utiliser la fonction minuterie afin d'écouter des émissions AM ou FM, pré-réglez d'abord la station souhaitée (☞ page 13).
- Pour plus de détails, lire pages 15 ~ 17.

### Lecture avec la minuterie

Exemple: Ecoute d'un CD à l'aide de la minuterie unique  
Insérez auparavant le CD que vous voulez lire.

- 1 Appuyez une fois sur MENU/SET.  
• "TIMER" clignote.

- 2 Utilisez [SKIP] ou [SKIP] pour sélectionner "ONCE", puis appuyez sur MENU/SET.



## Opérations système

- 3** Utilisez [◀◀] ou [▶▶] pour sélectionner “CD”, puis appuyez sur MENU/SET.

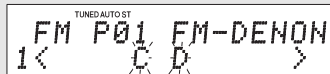

- 4** Effectuez les étapes 3 à 5 de “Réglage de l’heure” (☞ page 15) pour régler l’heure de démarrage de la minuterie.

- 5** Effectuez les étapes 3 à 5 de “Réglage de l’heure” (☞ page 15) pour régler l’heure de démarrage de la minuterie.

- 6** Utilisez [◀◀] ou [▶▶] pour sélectionner “1\_on / E\_off”, puis appuyez sur MENU/SET.

- Le voyant de veille de la minuterie “⊕” s’allume. L’heure est maintenant réglée.

※ Pour plus de détails, lire “Fonctionnement des minuterie quotidienne et unique” (☞ page 16).

- 7** Appuyez sur <ON/STANDBY> ou [POWER OFF].

- L’appareil est mis en mode veille et le voyant d’alimentation du DRA-F102 s’allume en orange.

※ Lorsque l’heure de démarrage de la minuterie est atteinte, la lecture démarre à partir de la première piste du CD.

**REMARQUE:**

- Si l’heure n’a pas été réglée, le voyant de veille de la minuterie “⊕” ne s’allume pas.
- Lorsque la minuterie est activée, le voyant de veille de la minuterie “⊕” s’allume.
- Le mode veille de l’appareil doit être activé si vous voulez que la minuterie fonctionne.

**Réaliser un enregistrement avec la minuterie**

**Exemple:** Enregistrement d’un programme radio sur une cassette. Insérez auparavant la cassette sur laquelle vous voulez effectuer l’enregistrement.

※ Veillez à insérer la cassette en plaçant la face sur laquelle vous voulez effectuer l’enregistrement vers le haut.

- 1** Utilisez <REVERSE MODE> pour passer au mode d’inversion désiré.

- 2** Utilisez <DOLBY NR> comme souhaité pour sélectionner le système Dolby de réduction du bruit.

- 3** Utilisez <DIRECTION> pour sélectionner le sens de lecture/enregistrement.

- 4** Réglez le niveau et le mode de l’enregistrement.

※ Pour plus de détails, reportez-vous au mode d’emploi de la platine cassette.

- 5** Appuyez une fois sur MENU/SET.
- “TIMER” clignote.

- 6** Utilisez [◀◀] ou [▶▶] pour sélectionner “EVERYDAY” ou “ONCE”, puis appuyez sur MENU/SET.



- 7** Utilisez [◀◀] ou [▶▶] pour sélectionner “TUNER → TAPE”, puis appuyez sur MENU/SET.

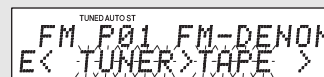

## Opérations système

- 8** Effectuez les étapes 4 à 8 de “Réglage de la minuterie quotidienne ou unique” (☞ page 15, 16).

※ Lorsque l’heure de démarrage de la minuterie est atteinte, l’enregistrement démarre.

**REMARQUE:**

- Aucun signal ne peut être enregistré sur l’amorce de la bande au début de la cassette. Afin de ne pas rater le début, nous vous recommandons de régler la minuterie de façon que l’enregistrement démarre environ 1 minute avant le début prévu du programme.
- Pour effectuer un enregistrement normal, éteignez le voyant de veille de la minuterie “⊕”.

**Enregistrement synchronisé de CD/ Fonction d’enregistrement synchronisé**

Cette fonction vous permet d’enregistrer facilement les plages d’un CD sur une cassette.

Pour connaître le fonctionnement, reportez-vous au mode d’emploi fourni avec la platine cassette.

Opérations système

Cet appareil [DRA-F102]

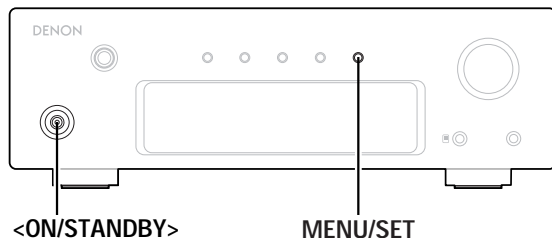

Platine cassette [DRR-F102]

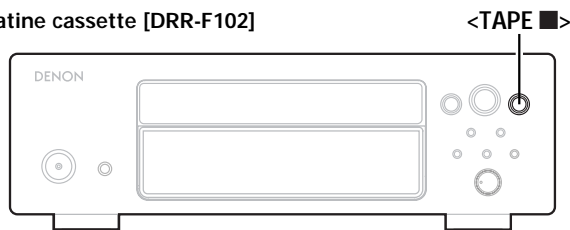

Lecteur de CD [DCD-F102] ou lecteur de CD/ HDD [CHR-F103]

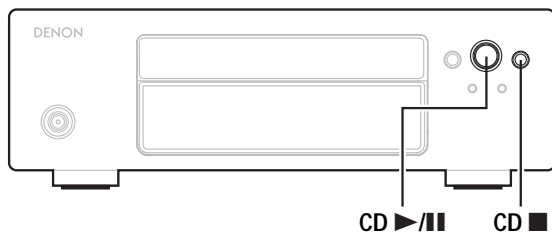

Télécommande système [RC-1034]

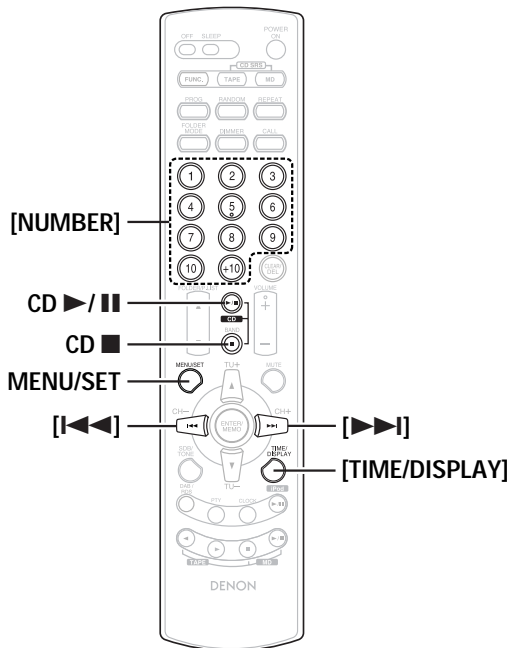

**A propos des noms des touches dans cette explication**  
 < > : Touches de l'unité principale  
 [ ] : Touches de la télécommande  
**Nom de touche**  
**uniquement:** Touches de l'unité principale et de la télécommande

Opérations système

Fonction d'édition

- Cette fonction vous permet d'enregistrer des cassettes en effectuant une édition automatique en fonction de la longueur de la cassette.
- Chargez le CD et la cassette avant de commencer.

**1 Allumer les divers composants.**

**2 Appuyez trois fois de suite sur MENU/SET.**  
 • "EDIT" s'affiche.

**3 Utilisez [▶▶] pour régler la longueur de la cassette.**

**Exemple:** Pour enregistrer sur une cassette de 60 minutes, utilisez [▶▶] pour sélectionner "C-60".

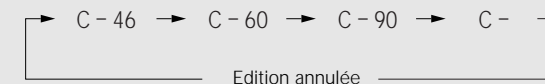

(La longueur de la cassette correspond à la longueur totale des faces A et B.)

- Lorsque la longueur de la cassette est réglée, l'affichage alterne entre les numéros de piste à enregistrer et la durée restante pour la face A et les numéros de piste à enregistrer et la durée restante pour la face B.



**4 Appuyant sur CD >/||.**  
 • L'enregistrement du CD débute.

**Réglage d'une longueur de cassette spécifique:**  
 Lorsque "C -" est affiché, utilisez [NUMBER] (1 - 10, +10) pour entrer la durée.

**Exemple:** Pour régler sur 54 minutes  
 [+10] [+10] [+10] [+10] [+10] [4]

\* La longueur peut être réglée jusque 99 minutes.

**Annulation de la fonction d'édition:**  
 Appuyez sur CD ■ ou <TAPE >.



## Opérations système

**REMARQUE:**

- La fonction d'édition ne fonctionne pas avec les disques contenant 26 pistes ou plus.
- Lorsque vous utilisez la fonction d'enregistrement édité, veillez à ce que la face A de la cassette soit chargée vers l'avant. Le début de la cassette est détecté automatiquement avant que l'enregistrement commence.
- Lorsque vous utilisez une cassette qui a déjà été enregistrée, effacez-la avant d'effectuer l'enregistrement édité.
- Lorsque vous utilisez la fonction d'enregistrement édité, réglez le mode d'inversion de la platine cassette " ➤ " .
- Dans certains cas, il risque de ne pas être possible d'enregistrer toutes les pistes sur la cassette, même si sa longueur est supérieure à la longueur totale de toutes les pistes du disque, car les pistes doivent être divisées entre les faces A et B. " OVER " s'affiche sur l'écran du DCD-F102 si des pistes ne peuvent pas être enregistrées. Si " OVER " s'affiche, changez la longueur de la cassette, comme décrit à l'étape 3.
- Pendant l'utilisation de la fonction d'édition, seules <ON/STANDBY>, MENU/SET, [▶▶], CD ▶/II, CD ■, <TAPE ■> et [TIME/DISPLAY] fonctionnent.
- Avec l'enregistrement édité, des blancs d'environ 4 secondes sont automatiquement créés entre les pistes. Si vous ne voulez pas de ces blancs, n'utilisez pas l'enregistrement édité.
- L'enregistrement édité est impossible avec les disques contenant des fichiers au format MP3 ou WMA.

## Utilisation du filtre optimisé

Vous pouvez utiliser le filtre optimisé pour les propriétés du SC-F102/F103 (vendu séparément).

**1** Utilisez MENU/SET pour sélectionner "SPK OPTIMISE".

**2** Utilisez [◀◀] ou [▶▶] pour effectuer le réglage.

## Autres

## Depistage des pannes

Si un problème se produit, vérifiez d'abord les points suivants.

**1. Les connexions sont-elles correctes ?**

**2. Avez-vous respecté le mode d'emploi pour faire fonctionner le lecteur ?**

Si l'appareil ne fonctionne pas correctement, vérifiez les points énumérés dans le tableau ci-dessous. Si le problème persiste, il peut y avoir un mauvais fonctionnement. Débrancher immédiatement le cordon d'alimentation et contacter le revendeur.

Symptôme	Cause	Remèdes	Page
L'écran ne s'allume pas et aucun son n'est émis lorsque l'appareil est mis en marche.	• Le cordon d'alimentation n'est pas branché dans la prise murale.	• Branchez le cordon d'alimentation dans la prise murale.	7
L'écran s'allume mais aucun son n'est émis.	• Les câbles des enceintes ne sont pas correctement connectés. • L'entrée n'est pas correctement sélectionnée. • Le volume est trop faible.	• Connectez correctement. • Connectez dans la bonne position. • Réglez le volume à un niveau suffisant.	8 7 11
Aucun son n'est émis d'un côté.	• Les câbles des enceintes ne sont pas correctement connectés. • Les câbles d'entrée ne sont pas correctement connectés. • La balance droite/gauche est mal réglée.	• Connectez correctement. • Connectez correctement. • Réglez la balance droite/gauche.	8 7 11
La position des instruments est inversée avec les sources stéréo.	• La connexion des câbles des enceintes ou des câbles d'entrée est inversée.	• Vérifiez les connexions.	7
Bourdonnement dans les émissions FM.	• Le câble de l'antenne n'est pas correctement connecté. • Le bruit provient d'un appareil électronique équipé d'un micro-processeur, ou le signal du système d'émission est trop faible.	• Connectez l'antenne correctement. • Changez la disposition de l'équipement ou la position et l'orientation des câbles de connexion, de l'antenne, etc. • Connectez une antenne extérieure.	9 9 9
Bourdonnement ou sifflement dans les émissions AM.	• Le bruit provient d'un moniteur, etc., ou il y a une interférence.	• Eteignez le moniteur. • Changez la position ou l'orientation de l'antenne-cadre AM. • Connectez une antenne extérieure.	— 9 9
Ronflement dans les émissions AM.	• Il y a une interférence provenant des signaux transmis par le cordon d'alimentation.	• Connectez une antenne extérieure.	9
Pendant la lecture de disques, un bruit strident se fait entendre lorsque le volume est augmenté.	• Le lecteur et les haut-parleurs sont trop près les uns des autres. • Le sol est souple et vibre facilement.	• Eloignez autant que possible le lecteur et les enceintes les uns des autres. • Utilisez des coussinets pour absorber les vibrations des enceintes diffusées par le sol.	10 —
La télécommande ne fonctionne pas.	• Les piles sont usées. • La télécommande est trop éloignée. • Un obstacle est situé entre l'unité principale et la télécommande. • La télécommande est actionnée à un angle dépassant 30° par rapport au panneau avant. • Les piles sont insérées dans le mauvais sens.	• Remplacez-les par des piles neuves. • Rapprochez-vous de l'unité principale. • Ôtez l'obstacle. • Placez la télécommande en face de l'unité principale. • Insérez les piles dans le bon sens.	2 2 2 2 2

## Spécifications

 **Partie ampli-tuner**

<b>Puissance nominale:</b>	Entraînement 2-canaux (CD → SP OUT) 35 W + 35 W (4 Ω/ohms, DIN, 1 kHz, D.H.T. 0,7%)	
<b>Bornes de sortie:</b>	4 à 16Ω/ohms	
<b>Distorsion de haute fréquence:</b>	0,05% (Puissance nominale: -3 dB), 8 Ω/ohms, 1kHz	
<b>Sortie amplificateur égaliseur (REC OUT):</b>	Puissance nominale 150 mW	
<b>Sensibilité d'entrée / impédance d'entrée:</b>	PHONO (MM) :	2,5 mV/47 kΩ/kohms
	CD/HDD, DOCK/AUX, TAPE, MD :	300 mV/30 kΩ/kohms
<b>Variation RIAA:</b>	PHONO :	20 Hz ~ 20 kHz ± 0,5 dB (MM)
<b>Bornes d'entrée/sortie audio:</b>	PHONO borne d'entrée, CD/HDD borne d'entrée, DOCK/AUX borne d'entrée, PORTABLE borne d'entrée, TAPE borne d'entrée et de sortie MONO borne de sortie, HEADPHONE borne de sortie, MD borne d'entrée et de sortie	
<b>Gammes des fréquences de réception:</b>	FM : 87,5 MHz ~ 108,0 MHz	AM : 522 kHz ~ 1611 kHz
<b>Sensibilité de réception:</b>	FM : 1,5 μV/75 Ω/ohms	AM : 20 μV
<b>Séparation stéréo en FM:</b>	35 dB (1 kHz)	
<b>Rapport signal/bruit FM:</b>	Monaural: 74 dB	Stéréo: 70 dB
<b>Distorsion harmonique FM:</b>	Monaural: 0,3 %	Stéréo: 0,4 %

 **Section horloge/minuterie**

<b>Type d'horloge:</b>	Système de synchronisation de la fréquence de la source d'alimentation
<b>Minuterie:</b>	(±30 secondes) Quotidienne (1 réglage) Programmation unique (1 réglage) Minuterie d'arrêt (Max. 90 minutes)

 **Caractéristiques**

<b>Rapport signal / bruit:</b>	PHONO (MM) : 80 dB (Lorsque les bornes d'entrée sont court-circuitées, signal d'entrée 5 mV)
<b>(réseau A)</b>	CD/HDD, DOCK/AUX, TAPE, MD : 90 dB (bornes d'entrée court-circuitées)
<b>Contrôle de la tonalité (basse):</b>	GRAVES : 100 Hz ± 8 dB AIGUS : 10 kHz ± 8 dB SDB : 100 Hz +10 dB
<b>Réponse en fréquence:</b>	5 Hz ~ 80 kHz (+0,5 dB, -3 dB) (INPUT: CD, SOURCE DIRECT: ON)

 **Généralités**

<b>Prises de courant:</b>	1 prises à interrupteur, capacité totale 100 W (0,43 A)
<b>Alimentation:</b>	CA 230, V 50 Hz
<b>Consommation:</b>	85 W 0,1 W Max (Veille) (En mode de veille à faible consommation d'énergie)
<b>Dimensions:</b>	250 (L) x 74 (H) x 250 (P) mm (Parties saillantes non comprises) 250 (L) x 82 (H) x 285 (P) mm (Parties saillantes comprises)
<b>Poids:</b>	4,0 kg

 **Télécommande (RC-1034)**

<b>Méthode avec la télécommande:</b>	Méthode avec impulsion infrarouge
<b>Alimentation:</b>	Deux piles R03/AAA
<b>Dimensions externes maximales:</b>	49 (L) x 220 (H) x 25 (P) mm
<b>Poids:</b>	120 g (avec les piles)

\* Dans un but d'amélioration, ces spécifications et la conception sont susceptibles de changements sans préavis.

**DENON**

TOKYO, JAPAN  
[www.denon.com](http://www.denon.com)

Denon Brand Company, D&M Holdings Inc.  
Printed in China 00D 511 4460 007