

Nikon

FOTOCAMERA DIGITALE

D5500

Manuale di riferimento



Nikon Manual Viewer 2

Installare l'app Nikon Manual Viewer 2 sullo smartphone o sul tablet per visualizzare i manuali della fotocamera digitale Nikon in qualunque luogo e in qualunque momento. Nikon Manual Viewer 2 pu essere scaricato gratuitamente dall'App Store e da Google Play.

It

Assicurarsi di leggere attentamente tutte le istruzioni per ottenere prestazioni ottimali dalla fotocamera e di conservarle in modo che chiunque faccia uso del prodotto possa consultarle.

Simboli e convenzioni

Per facilitare la ricerca delle informazioni necessarie, sono stati adottati i seguenti simboli e convenzioni:



Questa icona indica precauzioni; informazioni che devono essere lette prima dell'uso per evitare danni alla fotocamera.



Questa icona indica note; informazioni da leggere prima di utilizzare la fotocamera.



Questa icona indica riferimenti ad altre pagine del manuale.

Opzioni di menu, opzioni e messaggi visualizzati nel monitor della fotocamera sono mostrati in **grassetto**.

Impostazioni della fotocamera

Le spiegazioni fornite nel manuale prevedono l'uso delle impostazioni predefinite.

Informazioni di sicurezza

















Prima di utilizzare la fotocamera per la prima volta, leggere le istruzioni sulla sicurezza nella sezione "Informazioni di sicurezza" (□ xi–xiv).

Sommario

Informazioni di sicurezza	xi
Avvisi.....	xv
Wireless	xx
Introduzione	1
<hr/>	
Introduzione alla fotocamera.....	1
Menu della fotocamera: una panoramica.....	13
Utilizzo del touch screen	17
Primi passi	27
Modi "Inquadra e scatta" (AUTO e )	38
<hr/>	
Inquadratura di foto nel mirino	39
Visualizzazione delle foto.....	42
Cancellazione di foto indesiderate	43
Inquadratura di foto nel monitor	45
Visualizzazione delle foto.....	48
Cancellazione di foto indesiderate	49
Registrazione di filmati.....	50
Visualizzazione di filmati	52
Cancellazione di filmati indesiderati	53











Far corrispondere le impostazioni al soggetto o alla situazione (Modo scena)

54

 Ritratto	55
 Paesaggio	55
 Bambini	55
 Sport.....	56
 Primo piano.....	56
 Ritratto notturno	56
 Paesaggio notturno	57
 Feste/interni.....	57
 Spiaggia/neve	57
 Tramonto	58
 Aurora/crepuscolo.....	58
 Ritratto animali domestici	58
 Lume di candela.....	59
 Fiori.....	59
 Colori autunnali	59
 Alimenti	60

Effetti speciali

61

 Visione notturna.....	61
 VI Super vivace	62
 POP Pop	62
 Foto disegno	62
 Effetto toy camera.....	63
 Effetto miniatura	63
 Selezione colore	63
 Silhouette.....	64
 High key.....	64
 Low key	64
Opzioni disponibili in Live view	66



Altre info sulla fotografia	71
<hr/>	
Scelta di un modo di scatto	71
Scatto continuo (Modo sequenza)	72
Scatto silenzioso	74
Modo autoscatto	75
Messa a fuoco (Fotografia tramite mirino)	78
Scelta del modo in cui la fotocamera mette a fuoco:	
modo messa a fuoco	78
Scelta del modo in cui viene selezionato il punto AF:	
modo area AF	82
Selezione punto AF	85
Blocco della messa a fuoco	86
Messa a fuoco manuale	88
Qualità e dimensione dell'immagine	90
Qualità dell'immagine	90
Dimensione dell'immagine	92
Utilizzo del flash incorporato	93
Modi sollevamento auto	93
Modi sollevamento manuale	95
Sensibilità ISO	99
Foto intervallate	101
Scatto a distanza	107
Uso di un telecomando ML-L3 opzionale	107
Ripristino delle impostazioni predefinite	110
Modi P, S, A e M	113
<hr/>	
Tempo di posa e diaframma	113
Modo P (Auto programmato)	115
Modo S (Auto a priorità di tempi)	117
Modo A (Auto priorità diaframmi)	118
Modo M (Manuale)	119
Esposizioni lunghe (solo modo M)	121

Esposizione	125
Misurazione esposimetrica.....	125
Blocco esposizione automatica	127
Compensazione dell'esposizione.....	129
Compensazione flash	131
Preservazione dei dettagli nelle alte luci e nelle ombre	133
D-Lighting attivo	133
High Dynamic Range (HDR)	135
Bilanciamento del bianco	137
Regolazione fine del bilanciamento del bianco	140
Premisurazione manuale	142
Bracketing	148
Picture Control	152
Selezione di un Picture Control	152
Modifica dei Picture Control	154
Creazione di Picture Control personalizzati	158
Condivisione di Picture Control personalizzati	161
Live View	162
<hr/>	
Inquadratura di foto nel monitor	162
Messa a fuoco in Live view	164
La visualizzazione live view	168
Registrazione e visualizzazione di filmati	174
<hr/>	
Registrazione di filmati	174
Impostazioni filmato	177
Visualizzazione di filmati	181
Modifica di filmati	183
Rifilatura dei filmati	183
Salvataggio di fotogrammi selezionati	186

Riproduzione e cancellazione	188
Visualizzazione delle immagini	188
Riproduzione a pieno formato	188
Riproduzione miniature	190
Riproduzione calendario	191
Informazioni sulla foto	192
Uno sguardo più da vicino: zoom in riproduzione	200
Protezione contro la cancellazione delle foto	202
Classificazione delle immagini	203
Classificazione di singole foto.....	203
Classificazione di più immagini.....	204
Cancellazione di foto	205
Riproduzione a pieno formato, miniature e calendario	205
Il menu riproduzione	206
Slide show	208
Opzioni di slide show	209
Collegamenti	210
Installazione di ViewNX 2	210
Utilizzo di ViewNX 2	211
Copiare immagini sul computer	211
Stampa di foto	214
Collegamento della stampante.....	214
Stampa di foto singole	215
Stampa di più foto	216
Creazione di un ordine di stampa (DPOF): impostazioni di stampa.....	218
Visualizzazione delle foto su un televisore	220
Dispositivi con definizione standard.....	220
Dispositivi ad alta definizione	222





Che cosa può fare il Wi-Fi	224
Accesso alla fotocamera	225
WPS (solo Android).....	226
Inserimento PIN (solo Android)	228
SSID (Android e iOS).....	229
Selezione di immagini per il caricamento	231
Selezione di singole immagini per il caricamento	231
Selezione di più immagini per il caricamento	232

Menu della fotocamera

 Il menu riproduzione: <i>gestione foto</i>	233
Opzioni menu riproduzione.....	233
Cartella di riproduzione	234
Opzioni di visualizz. in riprod.....	234
Mostra foto scattata	234
Rotazione auto immagine	235
Ruota foto verticali	235
 Il menu di ripresa: <i>opzioni di ripresa</i>	236
Opzioni menu di ripresa	236
Reset menu di ripresa	237
Cartella di memorizzazione	238
Nome file	240
Registrazione NEF (RAW).....	240
Impostazioni sensibilità ISO	241
Spazio colore	243
NR su esposizioni lunghe	243
NR su ISO elevati.....	244
Controllo vignettatura	244
Controllo distorsione auto.....	245

✎ Personalizzazioni: regolazione fine delle impostazioni	
della fotocamera	246
Personalizzazioni	247
Reset personalizzazioni	248
a: Autofocus	248
a1: Selezione priorità AF-C	248
a2: Numero di punti AF	249
a3: Illuminatore AF incorporato	250
a4: Telemetro graduato.....	251
b: Esposizione	252
b1: Step EV in esposizione.....	252
b2: Display ISO	252
c: Timer/Blocco AE.....	252
c1: Pulsante di scatto AE-L	252
c2: Timer di autospegnimento	253
c3: Autoscatto	254
c4: Tempo attesa telecom. (ML-L3)	254
d: Ripresa/Display	254
d1: Esposizione posticipata	254
d2: Numerazione sequenza file	255
d3: Mostra reticolo mirino.....	256
d4: Timbro data	256
d5: Inverti indicatori	258
e: Bracketing/Flash.....	259
e1: Controllo flash incorporato/Flash opzionale.....	259
e2: Opzioni auto bracketing	264
f: Controlli	265
f1: Funzione pulsante Fn.....	265
f2: Funzione pulsante AE-L/AF-L.....	267
f3: Assegna funzione a Fn touch	268
f4: Rotazione inversa ghiera	269

Y Il menu impostazioni: impostazioni della fotocamera	270
Opzioni menu impostazioni.....	270
Formatt. card di memoria	272
Commento foto	273
Informazioni copyright	274
Fuso orario e data	275
Lingua (Language).....	275
Opzioni segnale acustico	276
Comandi touch	276
Luminosità del monitor	276
Formato di visualizzazione info	277
Display info automatico.....	278
Autospegnim. visualizz. info	278
Foto di riferimento "Dust off"	279
Riduzione dello sfarfallio	281
Blocco scatto con slot vuoto	281
Standard video.....	281
Terminale accessori	282
Caricamento Eye-Fi.....	284
Marchio di conformità.....	285
Versione firmware.....	285
🔧 Il menu di ritocco: creazione di copie ritoccate	286
Opzioni menu di ritocco.....	286
Creazione di copie ritoccate	288
Elaborazione NEF (RAW)	289
Rifila.....	291
Ridimensiona	292
D-Lighting.....	294
Ritocco rapido	295
Correzione occhi rossi	295
Raddrizzamento	296
Controllo distorsione	296
Distorsione prospettica.....	297

Fisheye.....	297
Effetti filtro	298
Monocromatico.....	299
Sovrapposizione immagini	300
Disegna contorno.....	302
Foto disegno	303
Bozzetto a colori	303
Effetto miniatura.....	304
Selezione colore.....	305
Dipinto.....	307
Confronto affiancato.....	307
 Impostazioni Recenti /  Mio Menu	309
Scelta di un menu.....	309
 Impostazioni Recenti	310
 Mio Menu	310
Note tecniche	314
<hr/>	
Obiettivi compatibili	314
Obiettivi CPU compatibili	314
Obiettivi senza CPU compatibili	316
Flash esterni opzionali (Lampeggiatori)	323
Unità flash compatibili con il sistema di illuminazione creativa (CLS).....	323
Altri accessori	330
Card di memoria approvate	334
Collegamento di un connettore di alimentazione e di un adattatore CA.....	335
Cura della fotocamera	337
Conservazione	337
Pulizia.....	337
Pulizia del sensore di immagine	338

Cura della fotocamera e della batteria ricaricabile:	
precauzioni	343
Impostazioni disponibili	348
Risoluzione dei problemi	350
Batteria ricaricabile/Display	350
Ripresa (tutti i modi)	351
Ripresa (P, S, A, M).....	354
Riproduzione	355
Wi-Fi (Reti wireless)	357
Varie	357
Messaggi di errore.....	358
Specifiche	364
Obiettivi.....	377
Capacità della card di memoria	391
Durata della batteria.....	392
Indice	394

Informazioni di sicurezza

Per evitare eventuali danni al vostro prodotto Nikon o possibili lesioni a voi stessi o a terzi, vi preghiamo di leggere integralmente le seguenti precauzioni di sicurezza prima di utilizzare questa attrezzatura. Conservate le istruzioni in modo che chiunque faccia uso del prodotto possa consultarle.

Le conseguenze che possono derivare da una mancata osservanza delle precauzioni presentate in questa sezione sono contrassegnate dal seguente simbolo:



Questa icona indica avvisi importanti. Per evitare eventuali lesioni, leggete tutti gli avvisi prima dell'utilizzo del prodotto Nikon.

■ AVVISI

Fate in modo che il sole rimanga fuori dell'inquadratura

Durante la ripresa di soggetti in controluce, fate in modo che il sole rimanga fuori dall'inquadratura. La luce del sole che converge nella fotocamera quando il sole viene inquadrato o si trova vicino al bordo dell'inquadratura potrebbe provocare un incendio.

Non guardate il sole attraverso il mirino

Inquadrare direttamente il sole o altre fonti di luce intense attraverso il mirino può provocare danni permanenti alla vista.

Utilizzo del comando di regolazione diottrica del mirino

Quando regolate il comando di regolazione diottrica del mirino guardando dentro al mirino, fate attenzione a non mettervi inavvertitamente il dito nell'occhio.

In caso di malfunzionamento, spegnete immediatamente la fotocamera

Nel caso di fuoriuscita di fumo o di odori inconsueti provenienti dall'attrezzatura o dall'adattatore CA (accessorio opzionale), scollegate immediatamente l'adattatore CA e rimuovete la batteria ricaricabile, prestando attenzione a non ustionarvi. Continuare a utilizzare la fotocamera in tali condizioni può provocare lesioni. Dopo aver rimosso la batteria ricaricabile, portate l'attrezzatura presso un Centro Assistenza Nikon per gli opportuni controlli.

Non utilizzate in presenza di gas infiammabili

Per evitare il rischio di esplosioni o incendi, non utilizzate attrezzature elettroniche in ambienti saturi di gas infiammabili.

⚠ Tenete lontano dalla portata dei bambini

La mancata osservanza di questa precauzione può provocare lesioni. Tenete inoltre presente che le parti di piccole dimensioni potrebbero essere ingerite. Se un bambino dovesse ingerire una parte dell'apparecchiatura, rivolgetevi immediatamente a un medico.

⚠ Non tentate di smontare la fotocamera

Il contatto con i componenti interni del prodotto può provocare lesioni. In caso di malfunzionamento, il prodotto deve essere riparato esclusivamente da personale qualificato. Qualora il prodotto si rompesse in seguito a caduta o altri incidenti, rimuovete la batteria ricaricabile e/o l'adattatore CA e portate il prodotto presso un Centro Assistenza Nikon per le opportune riparazioni.

⚠ Non avvolgete la cinghia attorno al collo di neonati o bambini

L'avvolgimento della cinghia della fotocamera attorno al collo di neonati o bambini può causare soffocamento.

⚠ Non rimanete in contatto con fotocamera, batteria ricaricabile o caricabatteria per lunghi periodi di tempo quando i dispositivi sono accessi o in uso

Le parti del dispositivo diventano calde. Se lasciate il dispositivo a contatto diretto con la pelle per lunghi periodi di tempo, potrebbero verificarsi ustioni causate dalla temperatura elevata.

⚠ Non lasciare il prodotto in luoghi dove potrebbe essere esposto a temperature estremamente alte, per esempio in un'automobile chiusa o al sole diretto

La mancata osservanza di questa precauzione potrebbe provocare danni o incendi.

⚠ Non puntate il flash verso il conducente di un motoveicolo

La mancata osservanza di questa precauzione può provocare incidenti.

⚠ Osservate le dovute precauzioni nell'utilizzo del flash

- L'utilizzo della fotocamera con il flash molto vicino alla pelle o ad altri oggetti può provocare ustioni.
- L'utilizzo del flash molto vicino agli occhi del soggetto può provocare danni temporanei alla vista. Il flash non deve essere utilizzato a una distanza inferiore a un metro dal soggetto. Prestare particolare attenzione quando si fotografano neonati.

⚠ Evitate ogni contatto con i cristalli liquidi

Se il monitor dovesse rompersi, prestate attenzione a non ferirvi con i vetri rotti ed evitate che i cristalli liquidi entrino in contatto con la pelle, gli occhi o la bocca.

⚠ Non trasportare i treppiedi con un obiettivo o una fotocamera collegati

Si potrebbe inciampare o colpire altre persone accidentalmente, causando lesioni.

Osservate le necessarie precauzioni nel maneggiare le batterie ricaricabili

Le batterie ricaricabili possono perdere liquidi o esplodere se maneggiate in modo inopportuno. Se utilizzate con questo prodotto, osservate le seguenti precauzioni:

- Utilizzate esclusivamente batterie ricaricabili idonee all'attrezzatura in uso.
- Non mettete in corto circuito e non smontate la batteria ricaricabile.
- Assicuratevi che il prodotto sia spento prima di sostituire la batteria ricaricabile. Se state utilizzando un adattatore CA, assicuratevi che sia scollegato.
- Non inserite la batteria ricaricabile al contrario o con le polarità invertite.
- Non esponete la batteria ricaricabile a fiamme o calore eccessivo.
- Non immergete e non esponete la batteria ricaricabile ad acqua.
- Riposizionate il copricontatti quando trasportate la batteria ricaricabile. Evitate di trasportare o conservare la batteria ricaricabile insieme ad oggetti metallici come collane o forcine.
- Le batterie ricaricabili sono soggette a perdita di liquidi quando sono completamente scariche. Per evitare danni al prodotto, rimuovete la batteria ricaricabile quando la carica si esaurisce.
- Quando la batteria ricaricabile non viene utilizzata, inserite il copricontatti e conservatela in un luogo fresco e asciutto.
- Immediatamente dopo l'uso oppure quando il prodotto viene utilizzato con l'alimentazione a batterie ricaricabili per un periodo prolungato, la batteria ricaricabile può surriscaldarsi. Prima di rimuovere la batteria ricaricabile, spegnete la fotocamera ed attendete che la batteria ricaricabile si raffreddi.

- Interrompete immediatamente l'utilizzo se notate cambiamenti nello stato della batteria ricaricabile, come perdita di colore o deformazione.

Osservare le necessarie precauzioni nel maneggiare il caricabatterie

- Tenere asciutto. La mancata osservanza di questa precauzione potrebbe causare lesioni o malfunzionamenti del prodotto dovuti a incendi o scosse elettriche.
- Non mettere in cortocircuito i terminali del caricabatterie. La mancata osservanza di questa precauzione potrebbe causare surriscaldamento o arrecare danni al caricabatterie.
- Se si accumula della polvere sopra o in prossimità dei componenti metallici del connettore, rimuovetela con un panno asciutto. Continuare a utilizzare la fotocamera in tali condizioni può provocare incendi.
- Non avvicinarsi al caricabatterie durante i temporali. In caso di mancata osservanza di questa precauzione, possono verificarsi scosse elettriche.
- Non maneggiare la spina o il caricabatteria con le mani bagnate. La mancata osservanza di questa precauzione potrebbe causare lesioni o malfunzionamenti del prodotto dovuti a incendi o scosse elettriche.
- Non utilizzate con convertitori o adattatori progettati per convertire la tensione elettrica in un'altra o con invertitori CC-CA. La mancata osservanza di questa precauzione potrebbe arrecare danni al prodotto o causare surriscaldamento o incendi.

⚠ Utilizzate cavi appropriati

Per il collegamento dei cavi agli spinotti di entrata o di uscita, usate solo i cavi forniti o commercializzati da Nikon adatti a tale scopo, al fine di mantenere il prodotto conforme alle normative.

⚠ Seguire le istruzioni del personale delle linee aeree e degli ospedali

Avvisi

- È severamente vietata la riproduzione, trasmissione, trascrizione, inserimento in un sistema di reperimento di informazioni, traduzione in qualsiasi lingua, in qualsiasi forma e con qualsiasi mezzo, anche parziale, dei manuali in dotazione con il presente prodotto, senza previa autorizzazione scritta di Nikon.
- Nikon si riserva il diritto di modificare le specifiche tecniche relative ad hardware e software contenute nei presenti manuali in qualsiasi momento e senza preavviso.
- Nikon declina ogni responsabilità per qualsiasi danno provocato dall'utilizzo di questo prodotto.
- Pur avendo tentato di rendere il più completa e accurata possibile la presente documentazione, vi preghiamo di segnalare eventuali errori od omissioni al vostro rivenditore Nikon più vicino (indirizzi forniti separatamente).

Avviso per gli utenti residenti in Europa

ATTENZIONE: RISCHIO DI ESPLOSIONE SE LE BATTERIA RICARICABILE VIENE SOSTITUITA CON UNA BATTERIA RICARICABILE DI TIPO NON CORRETTO. SMALTIMENTO DELLE BATTERIE RICARICABILI SECONDO LE ISTRUZIONI.

Questo simbolo indica che gli apparecchi elettrici ed elettronici devono essere smaltiti negli appositi contenitori di rifiuti.



Le seguenti istruzioni sono rivolte esclusivamente agli utenti di paesi europei:

- Il presente prodotto deve essere smaltito nell'apposito contenitore di rifiuti. Non smaltire insieme ai rifiuti domestici.
- La raccolta differenziata e il riciclaggio aiutano a preservare le risorse naturali e a prevenire le conseguenze negative per la salute umana e per l'ambiente che potrebbero essere provocate dallo smaltimento scorretto.
- Per ulteriori informazioni, vi preghiamo di contattare le autorità locali responsabili dello smaltimento dei rifiuti.

Questo simbolo sulla batteria ricaricabile indica che la batteria ricaricabile deve essere smaltita negli appositi contenitori di rifiuti.



Le seguenti istruzioni sono rivolte esclusivamente agli utenti di paesi europei:

- Le presenti batterie ricaricabili, dotate di questo simbolo o meno, devono essere smaltite nell'apposito contenitore di rifiuti. Non smaltire insieme ai rifiuti domestici.
- Per ulteriori informazioni, vi preghiamo di contattare le autorità locali responsabili dello smaltimento dei rifiuti.

Avviso concernente il divieto di copia e riproduzione

È opportuno notare che il semplice possesso di materiale digitale copiato o riprodotto tramite scanner, fotocamere digitali o altri dispositivi può essere perseguito legalmente.

• Oggetti la cui copia o riproduzione è vietata per legge

È severamente vietata la copia o riproduzione di banconote, monete, obbligazioni statali o locali, anche nell'eventualità in cui si tratti di riproduzioni di campioni.

È vietata la copia o riproduzione di banconote, monete o titoli in circolazione all'estero.

È vietata la copia o riproduzione di francobolli e cartoline non timbrati emessi dallo stato senza autorizzazione dell'organo di competenza.

È vietata la copia o riproduzione di francobolli emessi dallo stato e di documentazioni e certificazioni stipulate secondo legge.

• Avvertenze per copie o riproduzioni specifiche

Lo Stato ha pubblicato precauzioni sulla copia e riproduzione di titoli di credito emessi da aziende private (azioni, ricevute, assegni, certificati ecc.), abbonamenti o coupon di viaggio, salvo i casi in cui un numero minimo di copie è necessario ai fini contabili dell'azienda stessa. È inoltre vietata la copia o riproduzione di passaporti emessi dallo Stato, licenze emesse da organi pubblici e gruppi privati, carte d'identità e biglietti, come abbonamenti o buoni pasto.

• Osservate le indicazioni sul copyright

La copia o riproduzione di prodotti artistici coperti da copyright quali libri, brani musicali, dipinti, xilografie, stampe, mappe, disegni, film e fotografie è regolata dalle leggi nazionali ed internazionali sul copyright. Non utilizzate il presente prodotto per produrre copie illegali o infrangere le leggi sul copyright.

Smaltimento di dispositivi di memorizzazione dati

La cancellazione di foto o la formattazione di schede di memoria o altri dispositivi di memorizzazione non comporta l'eliminazione totale dei dati delle foto. I file cancellati possono talvolta essere recuperati dai dispositivi di memorizzazione di dati tramite l'utilizzo di software disponibili in commercio, quindi potenzialmente potrebbero essere utilizzati per usi fraudolenti e non conformi alle leggi sulla tutela dei dati personali. Il rispetto della privacy di tali dati è responsabilità dell'utente.

Prima di scartare un dispositivo di memorizzazione dati o trasferirne la proprietà a un'altra persona, eliminare tutti i dati utilizzando un software di eliminazione permanente disponibile in commercio oppure formattare il dispositivo e quindi riempirlo nuovamente di foto prive di informazioni personali (per esempio, foto scattate puntando il cielo). Accertarsi anche di sostituire le immagini selezionate per la premisurazione manuale (☐ 146). Prima di scartare la fotocamera o trasferirne la proprietà a un'altra persona, è necessario anche usare l'opzione **Wi-Fi > Impostazioni di rete > Ripristina impostazioni di rete** (☐ 230) nel menu impostazioni della fotocamera per cancellare qualsiasi informazione di rete personale. Prestare attenzione per evitare di ferirsi nel caso di distruzione fisica dei dispositivi di memorizzazione dati.

AVC Patent Portfolio License

QUESTO PRODOTTO È CONCESSO IN LICENZA IN CONFORMITÀ ALLA AVC PATENT PORTFOLIO LICENSE PER USO PERSONALE E NON COMMERCIALE DELL'UTENTE PER (i) LA CODIFICA VIDEO IN CONFORMITÀ CON LO STANDARD AVC ("AVC VIDEO") E/O (ii) LA DECODIFICA DI FILMATI AVC PRECEDENTEMENTE CODIFICATI DA UN UTENTE NELL'AMBITO DI ATTIVITÀ PERSONALI E NON COMMERCIALI E/O OTTENUTI DA UN FORNITORE AUTORIZZATO DI FILMATI AVC. NON VIENE CONCESSA NESSUN'ALTRA LICENZA PER QUALSIASI ALTRO UTILIZZO, NÉ ESPLICITA NÉ IMPLICITA. PER ULTERIORI INFORMAZIONI RIVOLGERSI A MPEG LA, L.L.C. VISITARE IL SITO <http://www.mpegla.com>

Utilizzate esclusivamente accessori elettronici di marca Nikon

Le fotocamere Nikon sono progettate per essere conformi agli standard più elevati e includono una circuizione elettronica complessa. Solo gli accessori elettronici di marca Nikon (compresi caricabatterie, batterie ricaricabili, adattatori CA e accessori per i flash) certificati specificatamente da Nikon per l'utilizzo con questa fotocamera digitale Nikon sono progettati e testati per funzionare in conformità con i requisiti operativi e di sicurezza di tale circuizione elettronica.

L'utilizzo di accessori elettronici di altre marche potrebbe danneggiare la fotocamera e rendere nulla la garanzia Nikon.

L'utilizzo di batterie ricaricabili agli ioni di litio di terze parti prive dell'ologramma Nikon riportato a destra potrebbe impedire il normale funzionamento della fotocamera o provocare surriscaldamento, innesco di fiamma, rotture o perdite di liquido.

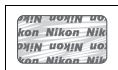

Per ulteriori informazioni sugli accessori di marca Nikon, rivolgetevi a un rivenditore di zona autorizzato Nikon.

✔ **Utilizzate esclusivamente accessori di marca Nikon**

Solo gli accessori di marca Nikon certificati specificatamente da Nikon per l'utilizzo con la fotocamera digitale Nikon sono progettati e testati per funzionare in conformità con i requisiti operativi e di sicurezza previsti.

L'UTILIZZO DI ACCESSORI DI ALTRE MARCHE POTREBBE DANNEGGIARE LA FOTOCAMERA E RENDERE NULLA LA GARANZIA NIKON.

✔ **Prima di scattare foto importanti**

Prima di utilizzare la fotocamera in occasioni importanti (quali matrimoni o prima di portare la fotocamera in viaggio), eseguite uno scatto di prova per accertarvi che la fotocamera funzioni correttamente. Nikon declina ogni responsabilità per eventuali danni o perdite provocati da un possibile malfunzionamento del prodotto.

✔ **Apprendimento costante**

Come parte integrante dell'impegno di Nikon per un "apprendimento costante" nell'ambito dell'assistenza ai prodotti, sono disponibili informazioni in continuo aggiornamento sui seguenti siti Web:

- **Per utenti negli Stati Uniti:** <http://www.nikonusa.com/>
- **Per utenti in Europa e Africa:** <http://www.europe-nikon.com/support/>
- **Per utenti in Asia, Oceania e Medio Oriente:** <http://www.nikon-asia.com/>

Visitate questi siti per tenervi aggiornati sulle informazioni più recenti riguardanti il prodotto, suggerimenti, risposte alle domande frequenti (FAQ) e consigli generali sulle tecniche fotografiche e di elaborazione digitale. Per ulteriori informazioni, rivolgetevi al vostro rivenditore Nikon di fiducia. Vedere il seguente sito per informazioni sui contatti:

<http://imaging.nikon.com/>

Wireless

Questo prodotto, che contiene software per la crittografia sviluppato negli Stati Uniti, è soggetto al controllo delle United States Export Administration Regulations e non può essere esportato o riesportato in paesi nei confronti dei quali gli Stati Uniti hanno dichiarato l'embargo. I seguenti paesi attualmente sono sottoposti a embargo: Cuba, Iran, Corea del Nord, Sudan e Siria.

L'uso di dispositivi wireless potrebbe essere proibito in alcuni Paesi o regioni. Contattare un centro assistenza autorizzato Nikon prima di utilizzare le funzionalità wireless di questo prodotto al di fuori del Paese di acquisto.

Avviso per i clienti in Europa

Nikon Corporation dichiara qui che la D5500 è conforme ai principali requisiti e ad altre disposizioni rilevanti della Direttiva 1999/5/CE. La dichiarazione di conformità può essere consultata all'indirizzo http://imaging.nikon.com/support/pdf/DoC_D5500.pdf



Sicurezza

Nonostante uno dei vantaggi di questo prodotto sia quello di permettere ad altri di collegarsi liberamente per lo scambio di dati attraverso il wireless in qualsiasi punto all'interno del suo campo, potrebbero verificarsi le seguenti situazioni se non è abilitata la funzione di sicurezza:

- **Furto di dati:** terze parti potrebbero intercettare in modo doloso le trasmissioni wireless per rubare ID utente, password e altre informazioni personali.
- **Accesso non autorizzato:** utenti non autorizzati potrebbero avere accesso alla rete e modificare i dati o eseguire altre azioni dolose. Si noti che, a causa della struttura delle reti wireless, attacchi specializzati potrebbero consentire l'accesso non autorizzato anche quando è abilitata la funzione di sicurezza.

Introduzione

Introduzione alla fotocamera

Prendersi alcuni minuti per familiarizzare con i controlli e i display della fotocamera. Può essere utile mettere un segnalibro in questa sezione e farvi riferimento durante la lettura del resto del manuale.

Il corpo macchina della fotocamera

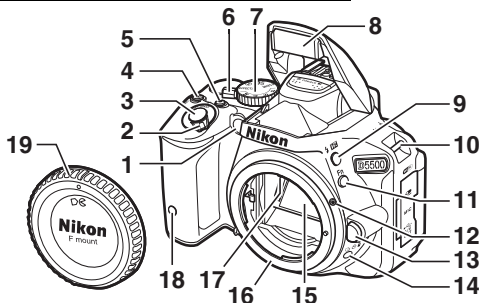

1	Illuminatore ausiliario AF	81, 250	11	Pulsante Fn	265
	Spia autoscatto	76	12	Riferimento di innesto	29
	Illuminatore riduzione occhi rossi	94, 96	13	Pulsante di sblocco obiettivo	37
2	Interruttore di alimentazione	31	14	Pulsante 	71, 72, 74, 75, 107
3	Pulsante di scatto	41	15	Specchio	340
4	Pulsante 	120, 129, 131	16	Innesto dell'obiettivo	29, 89
5	Pulsante di registrazione filmato	51, 175	17	Contatti CPU	
6	Interruttore live view	45, 50, 162, 174	18	Ricevitore infrarossi per telecomando ML-L3 (anteriore)	108
7	Ghiera di selezione modo	4	19	Tappo corpo	
8	Flash incorporato	93			
9	Pulsante 	93, 95, 131			
10	Occhielli per cinghia fotocamera	27			

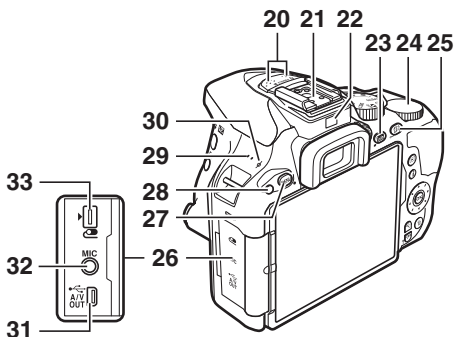

20	Microfono stereo	178	28	Ricevitore infrarossi per telecomando ML-L3 (posteriore)	108
21	Slitta accessori (per flash esterni opzionali)	323	29	Altoparlante	
22	Sensore di spegnimento monitor	9, 278	30	Indicatore del piano focale (☉)	89
23	Pulsante (informazioni)	8, 110, 170	31	Connettore USB e A/V	211, 214, 220
24	Ghiera di comando		32	Connettore per microfono esterno	180
25	Pulsante 87, 127, 202, 267		33	Terminale accessori.....	333
26	Coperchio di protezione connettori				
27	Pulsante MENU.....	13, 110, 233			

Chiudere il coperchio di protezione connettori

Chiudere il coperchio di protezione connettori quando i connettori non sono in uso. Materiale estraneo nei connettori può interferire con il trasferimento dei dati.

L'altoparlante

Non collocare l'altoparlante in stretta prossimità di dispositivi magnetici. La mancata osservanza di questa precauzione potrebbe compromettere i dati registrati sui dispositivi magnetici.

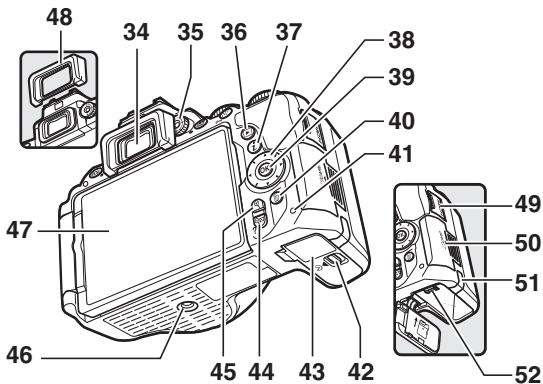

34	Oculare mirino	5, 33, 76	44	Pulsante /?	14, 190, 200
35	Comando di regolazione diottrica	33	45	Pulsante 	190, 200
36	Pulsante 	42, 188	46	Attacco per treppiedi	
37	Pulsante 	10, 171, 178, 189	47	Monitor ad angolazione variabile	6, 17, 42, 45, 162, 188
38	Multi-selettore	12, 14	48	Oculare in gomma	76
39	Pulsante (OK)	12, 14	49	Coperchio di protezione connettori HDMI	222
40	Pulsante 	43, 205	50	Coperchio alloggiamento card di memoria	28, 35
41	Spia di accesso card di memoria	41, 163	51	Copriconnettore di alimentazione per connettore di alimentazione opzionale	335
42	Blocco del coperchio vano batteria	28, 35, 335	52	Blocco batteria	28, 35, 335
43	Coperchio vano batteria	28, 35, 335			

La ghiera di selezione modo

La fotocamera offre una scelta tra i seguenti modi di ripresa.

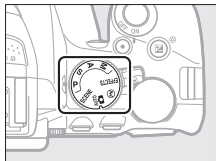

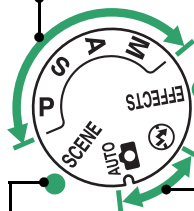

Modi P, S, A e M:

- **P**— Auto programmato (☐ 115)
- **S**— Auto a priorità di tempi (☐ 117)
- **A**— Auto priorità diaframmi (☐ 118)
- **M**— Manuale (☐ 119)



Modi effetti speciali (☐ 61)

Modi auto:

-  Auto (☐ 38)
-  Auto (senza flash) (☐ 38)

Modi scena (☐ 54)

Il mirino

Nota: il display viene mostrato con tutti gli indicatori accesi a scopo illustrativo.

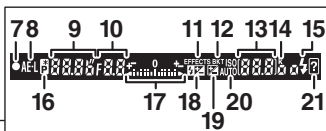
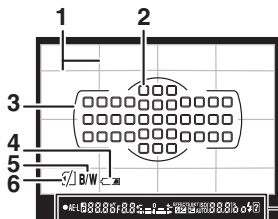
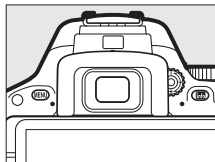

<p>1 Reticolo (visualizzato quando Si è selezionato per la Personalizzazione d3, Mostra reticolo mirino)... 256</p> <p>2 Punti AF 85</p> <p>3 Cornici area AF 33, 40</p> <p>4 Avviso batteria ricaricabile bassa 34</p> <p>5 Indicatore monocromatico (visualizzato nel modo o quando è selezionato il Picture Control Monocromatico o un Picture Control basato su Monocromatico) 61, 152</p> <p>6 Indicatore "Card di memoria non presente" 28</p> <p>7 Indicatore di messa a fuoco 40, 89</p> <p>8 Indicatore blocco esposizione automatica (AE) 127</p> <p>9 Tempo di posa 114</p> <p>10 Diaframma (numero f/) 114</p> <p>11 Indicatore modo effetti speciali ... 61</p> <p>12 Indicatore bracketing 148</p>	<p>13 Numero di esposizioni rimanenti... 34</p> <p>Numero di scatti rimanenti prima che il buffer di memoria sia pieno 73</p> <p>Indicatore di registrazione del bilanciamento del bianco 143</p> <p>Valore di compensazione dell'esposizione 129</p> <p>Valore di compensazione flash 131</p> <p>Sensibilità ISO 99, 252</p> <p>Indicatore modo di cattura</p> <p>14 "k" (appare con memoria disponibile per più di 1.000 esposizioni).....34</p> <p>15 Indicatore di pronto lampo 44</p> <p>16 Indicatore del programma flessibile 116</p> <p>17 Indicatore di esposizione 120</p> <p>Display compensazione dell'esposizione 129</p> <p>Telemetro elettronico 251</p> <p>18 Indicatore di compensazione flash 131</p> <p>19 Indicatore di compensazione dell'esposizione 129</p> <p>20 Indicatore di sensibilità ISO auto 241</p> <p>21 Indicatore di avviso 358</p>
--	---

Il monitor

Il monitor può essere angolato e ruotato come mostrato di seguito.

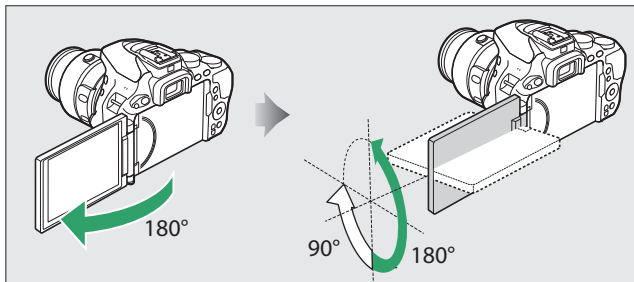

Uso normale: ripiegare il monitor contro la fotocamera con il lato anteriore all'esterno. Il monitor è normalmente utilizzato in questa posizione.

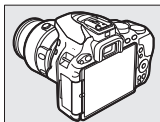

Scatti a bassa angolazione: basculare il monitor in alto fino a scattare in live view tenendo la fotocamera in basso.

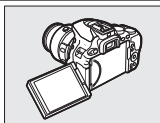

Scatti ad alta angolazione: basculare il monitor in basso fino a scattare in live view tenendo la fotocamera in alto.

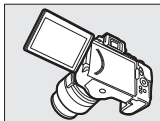

Autoritratti: usare per autoritratti in live view. Il monitor mostra un'immagine speculare di ciò che apparirà nell'immagine finale.

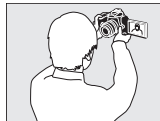
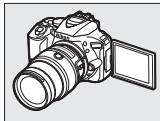

Uso del monitor

Ruotare delicatamente il monitor entro i limiti mostrati. *Non forzare.* La mancata osservanza di queste precauzioni potrebbe danneggiare la fotocamera o il monitor. Per proteggere il monitor quando la fotocamera non è in uso, ripiegarlo all'indietro con la parte anteriore rivolta in basso contro il corpo macchina della fotocamera.

Non sollevare o trasportare la fotocamera dal monitor. La mancata osservanza di questa precauzione potrebbe danneggiare la fotocamera.

La visualizzazione informazioni

Visualizzazione impostazioni: per visualizzare la visualizzazione informazioni, premere il pulsante **Info**.

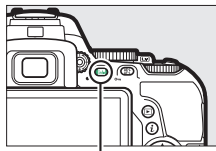

Pulsante **Info**

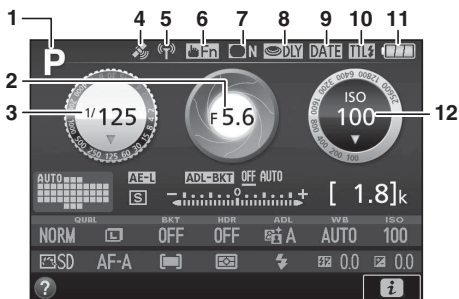

1	Modo di ripresa AUTO auto/ ☑ auto (senza flash)38 Modi scena54 Modo effetti speciali61 Modi P , S , A e M 113	6	Funzione Fn touch..... 268
2	Diaframma (numero f/) 114 Display diaframma 114	7	Indicatore controllo vignettatura 244
3	Tempo di posa 114 Visualizzazione dei tempi di posa 114	8	Esposizione posticipata 254
4	Indicatore segnale satellitare 284	9	Indicatore timbro data 256
5	Indicatore connessione Wi-Fi 230 Indicatore connessione Eye-Fi 284	10	Indicatore controllo flash 259 Indicatore di compensazione flash per flash esterni opzionali 328
		11	Indicatore della batteria34
		12	Sensibilità ISO99 Display sensibilità ISO99, 242 Indicatore di sensibilità ISO auto 242

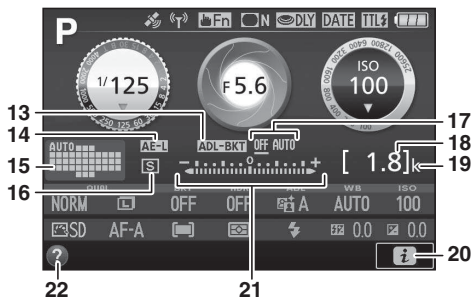

13	Indicatore bracketing	148	19	"k" (appare con memoria disponibile per più di 1.000 esposizioni).....	34
14	Indicatore blocco esposizione automatica (AE)	127	20	Icona 	24
15	Indicatore modo area AF	82	21	Indicatore di esposizione.....	120
	Punto AF.....	85		Indicatore di compensazione dell'esposizione	129
16	Modo di scatto.....	71		Indicatore di avanzamento bracketing	151
17	Entità bracket. D-Lighting attivo	149	22	Icona Guida	358
18	Numero di esposizioni rimanenti	34			
	Indicatore di registrazione del bilanciamento del bianco	143			
	Indicatore modo di cattura				

Nota: il display viene mostrato con tutti gli indicatori accesi a scopo illustrativo.

Autospegnim. visualizz. info

Il sensore di spegnimento monitor spegne automaticamente la visualizzazione informazioni se si mette l'occhio sul mirino mentre il timer di standby è attivo. Il display si accende nuovamente quando si toglie l'occhio dal mirino. Se lo si desidera, è possibile evitare lo spegnimento della visualizzazione informazioni utilizzando l'opzione **Autospegnim. visualizz. info** ( 278) nel menu impostazioni. Si noti, tuttavia, che, indipendentemente dall'opzione selezionata, la visualizzazione informazioni si spegne quando il timer di standby scade.

Modifica delle impostazioni: per cambiare le impostazioni nella parte inferiore del display, premere il pulsante **i**, quindi selezionare le voci utilizzando il multi-selettore e premere **OK** per visualizzare le opzioni relative alla voce selezionata. È anche possibile cambiare le impostazioni premendo il pulsante **i** durante live view (📖 171, 178).

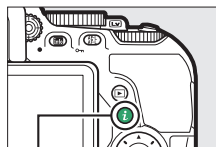

Pulsante **i**

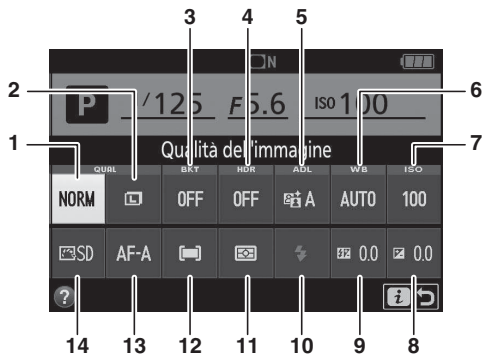





1 Qualità dell'immagine90	9 Compensazione flash 131
2 Dimensione dell'immagine92	10 Modo flash..... 94, 96
3 Auto bracketing 149	11 Misurazione esposimetrica 125
4 HDR (high dynamic range)..... 135	12 Modo area AF82, 166
5 D-Lighting attivo..... 133	13 Modo messa a fuoco.....78, 164
6 Bilanciamento del bianco 137	14 Picture Control 152
7 Sensibilità ISO99	
8 Compensazione dell'esposizione 129	

Spegnimento del monitor

Per cancellare le informazioni di ripresa dal monitor, premere il pulsante  o premere il pulsante di scatto a metà corsa. Il monitor si spegne automaticamente se non vengono effettuate operazioni per circa 8 secondi (per informazioni sulla scelta del tempo di accensione del monitor, consultare **Timer di autospegnimento** a pagina 253). Il monitor si spegne anche se si copre il sensore di spegnimento monitor o si guarda attraverso il mirino.

Il multi-selettore

In questo manuale, le operazioni che usano il multi-selettore sono rappresentate da icone , ,  e .

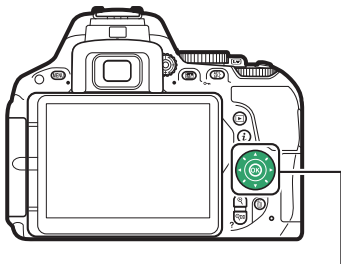

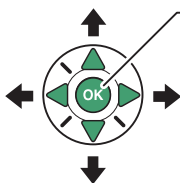

: Premere il multi-selettore verso l'alto

: Premere il multi-selettore verso sinistra



Pulsante 

: Premere il multi-selettore verso destra

: Premere il multi-selettore verso il basso

Menu della fotocamera: una panoramica

I menu della fotocamera consentono di accedere alla maggior parte delle opzioni di ripresa, riproduzione e impostazione. Per visualizzare i menu, premere il pulsante MENU.

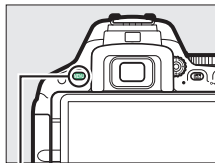

Pulsante MENU

Schede

Scegliere fra i seguenti menu:

- : **Riproduzione** (📖 233)
- : **Ripresa** (📖 236)
- : **Personalizzazioni** (📖 246)
- : **Impostazioni** (📖 270)
- : **Ritocco** (📖 286)
- : **Impostazioni recenti** o **Mio Menu** (predefinito su **Impostazioni recenti**; 📖 309)



Le impostazioni attuali sono indicate da icone.

Opzioni del menu

Opzioni del menu attuale.

Icona Guida (📖 14)

Utilizzo dei menu della fotocamera

■ Controlli dei menu

Il multi-selettore e il pulsante **OK** sono usati per navigare nei menu della fotocamera.

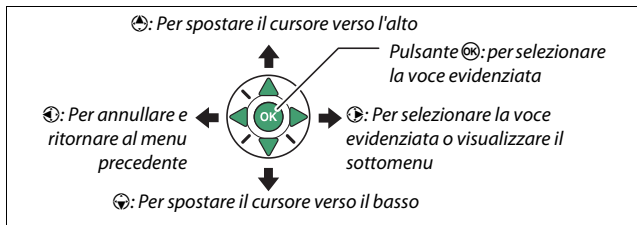

📄 L'icona **?** (Guida)

Se un'icona **?** è visualizzata nell'angolo in basso a sinistra del monitor, una descrizione dell'opzione o del menu attualmente selezionati può essere visualizzata premendo il pulsante **?**. Premere **↑** o **↓** per scorrere il display. Premere nuovamente **?** per tornare ai menu.



Pulsante **?**

■ Navigare nei menu

Seguire gli step riportati di seguito per navigare nei menu.

1 Visualizzare i menu.

Per visualizzare i menu, premere il pulsante MENU.

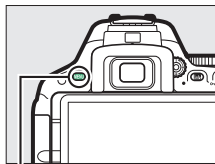

Pulsante MENU

2 Selezionare l'icona del menu attuale.

Premere  per selezionare l'icona del menu attuale.



3 Selezionare un menu.

Premere  o  per selezionare il menu desiderato.



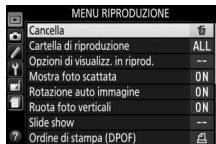

4 Posizionare il cursore nel menu selezionato.

Premere  per posizionare il cursore nel menu selezionato.



5 Selezionare un'opzione di menu.

Premere  o  per selezionare un'opzione di menu.

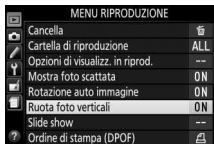



6 Visualizzare le opzioni.

Premere  per visualizzare le opzioni della voce di menu selezionata.



7 Selezionare un'opzione.

Premere  o  per selezionare un'opzione.

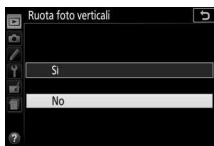





8 Selezionare la voce evidenziata.

Premere  per selezionare la voce evidenziata. Per uscire senza effettuare una selezione, premere il pulsante MENU.



Si noti quanto segue:

- Le opzioni di menu visualizzate in grigio non sono attualmente disponibili.
- Premendo  si ottiene solitamente lo stesso effetto di quando si preme , esistono tuttavia dei casi in cui è possibile effettuare la selezione esclusivamente premendo .
- Per uscire dai menu e ritornare al modo di ripresa, premere il pulsante di scatto a metà corsa ( 41).

Utilizzo del touch screen

Il monitor sensibile al tocco supporta le seguenti operazioni:

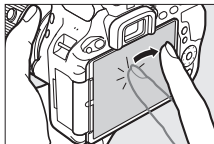

Scorrere

Scorrere un dito per una distanza corta attraverso il monitor.

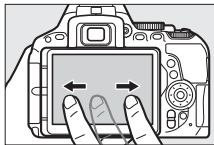

Scivolare

Far scivolare un dito sul monitor.

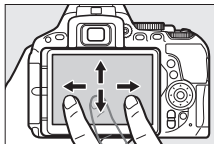

Allargare/Pizzicare

Posizionare due dita sul monitor e allargarle o pizzicarle tra loro.

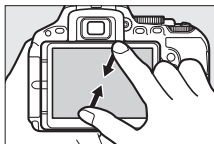
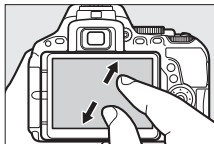

✓ Il touch screen

Il touch screen risponde all'elettricità statica e potrebbe non rispondere se coperto da pellicole protettive di terze parti o quando lo si tocca con le unghie o con dei guanti. Non applicare forza eccessiva e non toccare lo schermo con oggetti appuntiti.

✓ Utilizzo del touch screen

Il touch screen potrebbe non rispondere secondo le attese se si tenta di utilizzarlo mentre si lascia il palmo della mano o un altro dito a contatto con esso in una seconda posizione. Lo schermo potrebbe non riconoscere altri gesti se il contatto è troppo leggero, se le dita vengono spostate troppo velocemente o per una distanza troppo corta o non rimangono a contatto con lo schermo, o se il movimento delle due dita per pizzicare o allargare non è coordinato correttamente.

✍ Attivazione o disattivazione dei comandi touch

I comandi touch possono essere attivati o disattivati mediante l'opzione **Comandi touch** nel menu impostazioni (☐ 276). Selezionare **Attiva** per attivare i comandi touch per ripresa, riproduzione e navigazione nei menu o **Solo riproduzione** per attivare i comandi touch solo per la riproduzione.

Fotografia tramite touch screen

Toccare le icone nella visualizzazione di ripresa per regolare le impostazioni della fotocamera (si noti che non tutte le icone rispondono alle operazioni del touch screen). Durante il live view, è anche possibile scattare foto toccando il monitor.

■ ■ *Fotografia tramite mirino*

Utilizzare il touch screen per regolare le impostazioni nella visualizzazione informazioni (☞ 8).

Selezione scena/effetto

Nei modi scena ed effetti speciali (☞ 54, 61), è possibile toccare l'icona modo di ripresa per scegliere una scena o un effetto. Toccare ◀ o ▶ per visualizzare le diverse opzioni e toccare un'icona per selezionare e tornare alla schermata precedente.



Tempo di posa e diaframma

Nei modi **S**, **A** e **M**, è possibile toccare l'icona ◀ ▶ accanto ai display di tempo di posa o diaframma per visualizzare i controlli ◀ e ▶, che è possibile toccare per scegliere un nuovo valore. Toccare ↵ per uscire al termine dell'operazione.

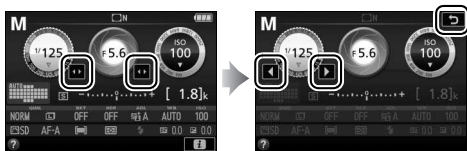

Opzioni di ripresa

Per modificare le impostazioni della fotocamera (☰ 10), toccare l'icona ⓘ nell'angolo inferiore destro del display, quindi toccare le icone per visualizzare le opzioni dell'impostazione corrispondente. Toccare l'opzione desiderata per selezionarla e tornare al display precedente.



Se viene richiesto di scegliere un valore come mostrato a destra, modificare il valore toccando ▲ o ▼ quindi toccare il numero oppure toccare OK per selezionarlo e tornare al display precedente.



Per uscire senza modificare le impostazioni, toccare ⓘ➔.

■ ■ **Fotografia live view**

Il touch screen può essere utilizzato per regolare le impostazioni e scattare foto.

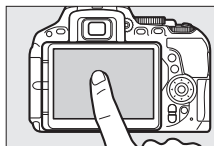

Scatto di foto (Toccare per scattare)

Toccare il monitor per mettere a fuoco, quindi sollevare il dito per scattare la foto.



Toccare l'icona mostrata a destra per scegliere l'operazione eseguita toccando il monitor nel modo di ripresa. Scegliere tra le seguenti opzioni:





Opzione	Descrizione
 (toccare per scattare attivo)	Toccare il monitor per posizionare il punto AF e mettere a fuoco (solo autofocus; toccare per scattare non può essere usato per mettere a fuoco quando MF —messa a fuoco manuale—è selezionato per modo messa a fuoco come descritto a pagina 164). L'otturatore viene rilasciato quando si solleva il dito dallo schermo.
 (toccare per scattare disattivato)	Come sopra, tranne che sollevare il dito dallo schermo non rilascia l'otturatore.

La messa a fuoco si blocca mentre il dito si trova sul monitor. Durante la registrazione di filmati, toccare per scattare rimane disattivato () ed è possibile mettere nuovamente a fuoco in qualsiasi momento toccando il soggetto nel monitor; l'icona delle opzioni di toccare per scattare non viene visualizzata.

✓ Scatto di foto utilizzando le opzioni di ripresa con tocco

Evitare di spostare la fotocamera quando si rilascia l'otturatore. Il movimento della fotocamera può produrre immagini sfocate.

Il pulsante di scatto può essere utilizzato per mettere a fuoco e scattare foto anche quando l'icona  viene visualizzata per indicare che le opzioni di ripresa con tocco sono attive. Utilizzare il pulsante di scatto per scattare foto nel modo di ripresa in sequenza (☞ 72) e durante la registrazione di filmati. Le opzioni di ripresa con tocco possono essere utilizzate solo per scattare una foto alla volta in modo di ripresa in sequenza e non possono essere usate per scattare foto durante la registrazione di filmati.

Mentre l'inseguimento del soggetto (☞ 166) è attivo ed è selezionato  (toccare per scattare disattivato), è possibile mettere a fuoco il soggetto attuale toccando il monitor.

Nel modo autoscatto (☞ 75), la messa a fuoco si blocca sul soggetto selezionato quando si tocca il monitor e il timer si avvia quando si solleva il dito dallo schermo. Per impostazione predefinita, l'otturatore viene rilasciato circa 10 sec. dopo l'avvio del timer; il ritardo e il numero di scatti possono essere modificati utilizzando la Personalizzazione c3 (**Autoscatto**, ☞ 254). Se l'opzione selezionata per **Numero di scatti** è maggiore di 1, la fotocamera scatterà automaticamente foto una dopo l'altra finché il numero di scatti selezionato non è stato registrato.

Selezione scena/effetto

Nei modi scena ed effetti speciali (☐ 54, 61), è possibile toccare l'icona modo di ripresa per scegliere una scena o un effetto. Toccare ◀ o ▶ per visualizzare le diverse opzioni e toccare un'icona per selezionare e tornare al display precedente.

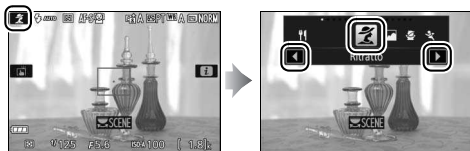

Tempo di posa e diaframma

Nei modi **S**, **A** e **M**, toccando il tempo di posa o il diaframma vengono visualizzati i controlli ◀ e ▶, che è possibile toccare per scegliere un nuovo valore. Toccare ↵ per uscire al termine dell'operazione.

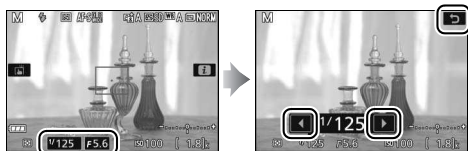

Opzioni di ripresa

In live view, premere il pulsante **i** o toccare l'icona **i** nel monitor attiva la visualizzazione informazioni (☰ 171, 178). Toccare un'impostazione per visualizzare le opzioni e quindi toccare l'opzione desiderata per selezionarla e ritornare al live view.





Se viene richiesto di scegliere un valore come mostrato a destra, modificare il valore toccando ▲ o ▼ quindi toccare il numero oppure toccare **OK** per selezionarlo e tornare al display precedente.



Per uscire senza modificare le impostazioni, toccare **i** ➔.

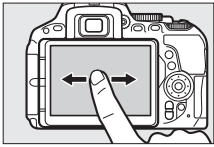
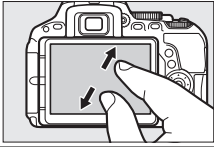
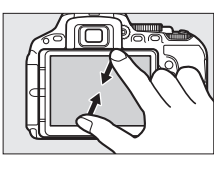

Visualizzazione delle immagini

Il touch screen può essere utilizzato per le seguenti operazioni di riproduzione (☐ 42, 188).

Visualizzare altre foto		Scorrere verso sinistra o verso destra per visualizzare altre foto.
Ingrandire (solo foto)		Utilizzare i gesti di allargare e pizzicare per ingrandire o ridurre e scivolare per scorrere (☐ 200).
Visualizzare le miniature		Per "ridurre l'ingrandimento" a una visualizzazione miniatura (☐ 190), utilizzare il gesto di pizzicare in riproduzione a pieno formato. Usare pizzicare e allargare per scegliere il numero di foto visualizzate tra 4, 12 o 80 fotogrammi.
Visualizzare filmati		Toccare la guida su schermo per avviare la riproduzione di filmati (i filmati sono indicati da un'icona 🎬). Toccare il display per mettere in pausa o riprendere oppure toccare ↵ per uscire e tornare alla riproduzione a pieno formato (si noti che alcune icone nel display di riproduzione filmato non rispondono alle operazioni del touch screen).

Utilizzo dei menu

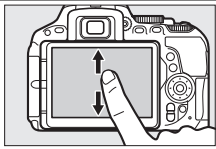
Il touch screen può essere utilizzato per le seguenti operazioni di menu.

Scorrere		Scivolare verso l'alto o verso il basso per scorrere.
Scegliere un menu		Toccare un'icona del menu per scegliere un menu.
Selezionare opzioni/ regolare impostazioni		Toccare le opzioni di menu per visualizzare le opzioni e toccare le icone o i cursori per cambiare. Per uscire senza modificare le impostazioni, toccare ↵.

Primi passi

Seguire gli otto step di seguito per preparare la fotocamera per l'uso.

1 Collegare la cinghia da polso.

Fissare la cinghia da polso come indicato. Ripetere la procedura per il secondo occhiello.

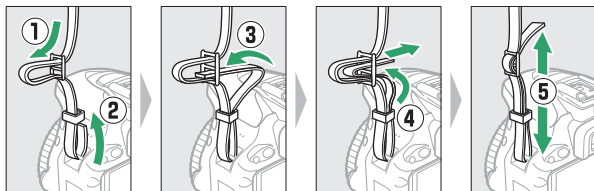

2 Caricare la batteria ricaricabile.

Se è fornito un adattatore spina, sollevare la spina e collegare l'adattatore spina come mostrato in basso a sinistra, assicurandosi che la spina sia completamente inserita. Inserire la batteria ricaricabile e collegare il caricabatteria. Una batteria ricaricabile scarica si carica completamente in circa un'ora e 50 minuti.

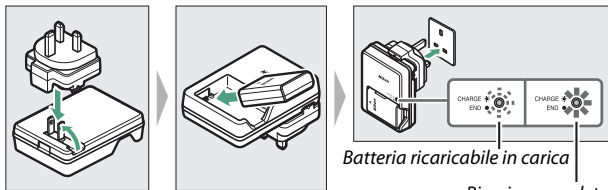

Batteria ricaricabile in carica

Ricarica completa

La batteria ricaricabile e il caricabatteria

Leggere e rispettare gli avvisi e le precauzioni indicati alle pagine xi–xiv e 343–347 del presente manuale.

3 Inserire la batteria ricaricabile e la card di memoria.

Prima di inserire o rimuovere la batteria ricaricabile o le card di memoria, confermare che l'interruttore di alimentazione sia in posizione **OFF**. Inserire la batteria ricaricabile nell'orientamento illustrato, utilizzando la batteria ricaricabile stessa per tenere premuto il blocco batteria arancione su un lato. Il blocco mantiene la batteria ricaricabile in posizione quando quest'ultima è completamente inserita.

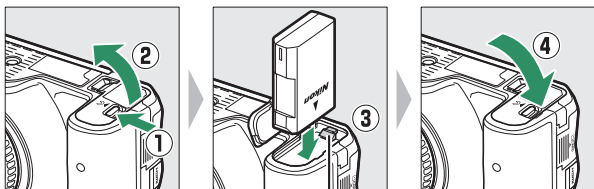

Blocco batteria

Far scorrere la card di memoria all'interno fino a farla scattare in posizione.

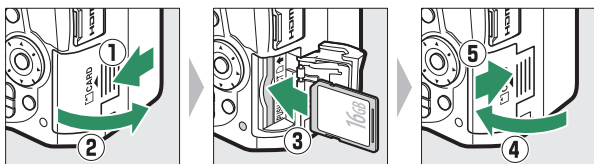

4 Collegare un obiettivo.

Prestare attenzione a non far penetrare polvere all'interno della fotocamera durante la rimozione dell'obiettivo o del tappo corpo.

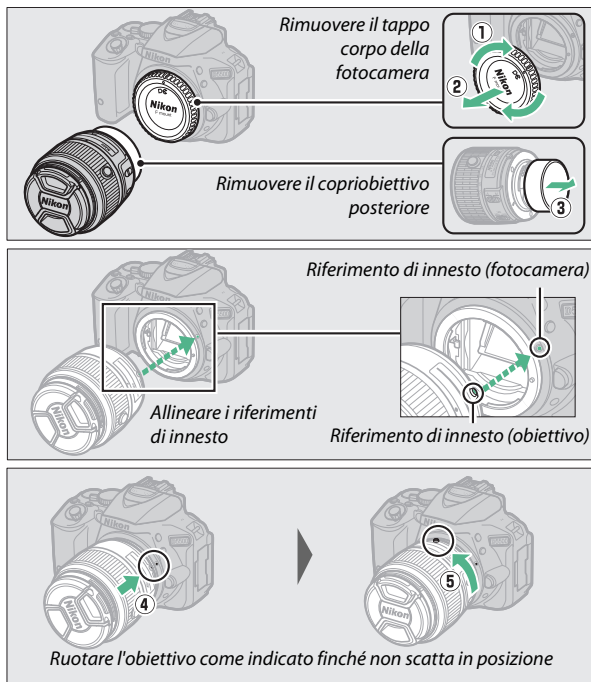

Assicurarsi di rimuovere il tappo dell'obiettivo prima di scattare foto.

Obiettivi con pulsanti barilotto per obiettivo ritraibile

Prima di utilizzare la fotocamera, sbloccare ed estendere l'obiettivo. Tenendo premuto il pulsante barilotto per obiettivo ritraibile (1), ruotare l'anello zoom come illustrato (2).

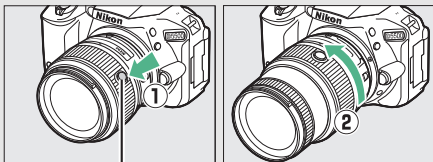

Pulsante barilotto per obiettivo ritraibile

Non si possono scattare foto quando l'obiettivo è represso; se viene visualizzato un messaggio di errore come risultato dell'accensione della fotocamera con l'obiettivo represso, ruotare l'anello zoom finché il messaggio non è più visualizzato.



5 Aprire il monitor.

Aprire il monitor come mostrato. *Non forzare.*

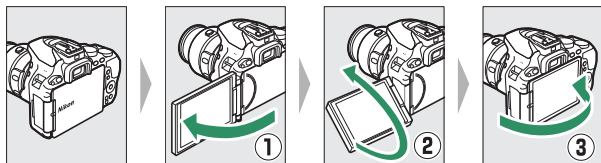

6 Accendere la fotocamera.

Verrà visualizzata una finestra di dialogo per la selezione della lingua.

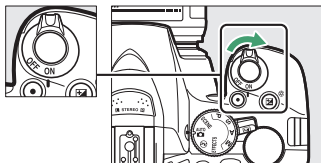

L'interruttore di alimentazione

Ruotare l'interruttore di alimentazione come illustrato per accendere la fotocamera.

Ruotare l'interruttore di alimentazione come illustrato per spegnere la fotocamera.



7 Scegliere una lingua e impostare l'orologio della fotocamera. Utilizzare il multi-selettore e il pulsante **OK** per selezionare una lingua e impostare l'orologio della fotocamera.

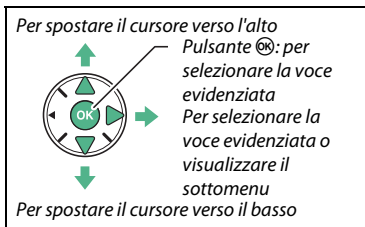

Selezionare una lingua



Selezionare il fuso orario

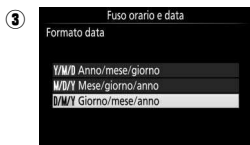

Selezionare un formato data

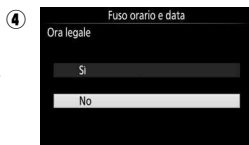

Selezionare l'opzione ora legale



Impostare ora e data (si noti che la fotocamera usa un orologio a 24 ore)

L'orologio della fotocamera

L'orologio della fotocamera è meno preciso della maggior parte degli orologi da polso e da parete. Confrontare regolarmente l'orologio della fotocamera con altri orologi più precisi e resettarlo se necessario.

8 Mettere a fuoco il mirino.

Dopo aver rimosso il tappo dell'obiettivo, ruotare il comando di regolazione diottrica finché le cornici area AF non sono nitidamente a fuoco.

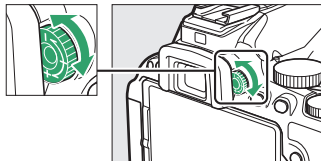

Quando si aziona il comando con l'occhio sul mirino, fare attenzione a non mettersi le dita o le unghie nell'occhio.

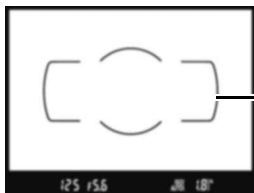

Mirino non messo a fuoco

Cornici
area AF

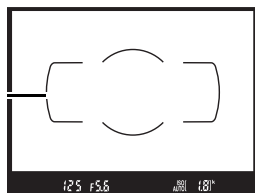

Mirino messo a fuoco

La fotocamera è adesso pronta per l'uso. Procedere a pagina 38 per informazioni sullo scatto delle foto.

La batteria ricaricabile dell'orologio

L'orologio della fotocamera è alimentato da una fonte d'alimentazione autonoma e ricaricabile, che si ricarica se necessario quando la batteria ricaricabile principale è installata. Con tre giorni di ricarica, l'orologio sarà alimentato per circa un mese. Se all'accensione della fotocamera viene visualizzato un messaggio che avverte che l'orologio non è impostato, la batteria ricaricabile dell'orologio è scarica e l'ora è stata reimpostata. Impostare ora e data corrette dell'orologio.

■ Il livello della batteria ricaricabile e il numero di esposizioni rimanenti

Premere il pulsante **Info** e controllare il livello della batteria ricaricabile e il numero di esposizioni rimanenti nella visualizzazione informazioni.

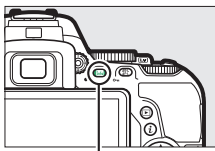

Pulsante **Info**

Livello batteria ricaricabile

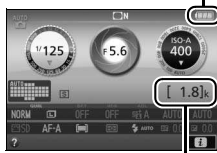

Numero di esposizioni rimanenti

Livello batteria ricaricabile

Se la batteria ricaricabile è quasi scarica, un avviso viene visualizzato anche nel mirino. Se la visualizzazione informazioni non compare quando si preme il pulsante **Info**, la batteria ricaricabile è scarica e deve essere ricaricata.

Visualizzazione informazioni	Mirino	Descrizione
	—	Batteria ricaricabile completamente carica.
	—	Batteria ricaricabile parzialmente scarica.
		Batteria ricaricabile quasi scarica. Preparare una batteria ricaricabile di ricambio completamente carica o ricaricare la batteria ricaricabile stessa.
		Batteria ricaricabile scarica. Ricaricare la batteria ricaricabile.

Numero di esposizioni rimanenti

I valori superiori a 1.000 sono mostrati in migliaia, indicati dalla lettera "k".

■ Rimozione della batteria ricaricabile e delle card di memoria

Rimozione della batteria ricaricabile

Spegnere la fotocamera e aprire il coperchio vano batteria. Premere il blocco batteria nella direzione indicata dalla freccia per rilasciare la batteria ricaricabile, quindi rimuovere la batteria ricaricabile manualmente.

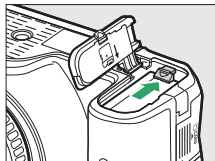

Rimozione delle card di memoria

Dopo aver confermato che la spia di accesso card di memoria è spenta, spegnere la fotocamera, aprire il coperchio alloggiamento card di memoria e premere sulla card per espellerla (1). La card può quindi essere rimossa manualmente (2).

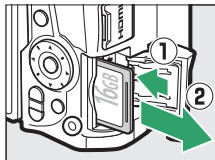

✔ L'interruttore di protezione scrittura

Le card di memoria SD sono dotate di un interruttore di protezione scrittura per evitare la perdita accidentale dei dati. Quando questo interruttore è in posizione "lock" (blocco), la card di memoria non può essere formattata e

non possono essere cancellate o registrate foto (un segnale acustico suona se si tenta di rilasciare l'otturatore). Per sbloccare la card di memoria, far scorrere l'interruttore in posizione "write" (scrittura).

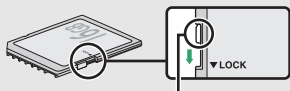

Interruttore di protezione scrittura

Card di memoria

- Le card di memoria potrebbero essere molto calde dopo l'uso. Prestare attenzione durante la rimozione delle card di memoria dalla fotocamera.
- Disattivare l'alimentazione prima di inserire o rimuovere le card di memoria. Non rimuovere le card di memoria dalla fotocamera, non spegnere la fotocamera e non rimuovere o scollegare la fonte di alimentazione durante la formattazione o durante la registrazione, la cancellazione o la copia di dati su un computer. La mancata osservanza di queste precauzioni potrebbe provocare la perdita di dati o danni alla fotocamera o alla card.
- Non toccare i terminali della card con le dita o con oggetti metallici.
- Non piegare, non far cadere, né sottoporre a forti urti.
- Non applicare forza eccessiva alla custodia della card. La mancata osservanza di questa precauzione potrebbe danneggiare la card.
- Non esporre ad acqua, calore, livelli elevati di umidità o sole diretto.
- Non formattare le card di memoria in un computer.

■ Rimozione dell'obiettivo

Assicurarsi che la fotocamera sia spenta prima di rimuovere o cambiare gli obiettivi. Per rimuovere l'obiettivo, tenere premuto il pulsante di sblocco obiettivo (1) mentre si ruota l'obiettivo in senso orario (2). Dopo aver rimosso l'obiettivo, riposizionare i tappi dell'obiettivo e il tappo corpo della fotocamera.

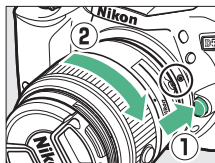

✔ Interruttori A-M, M/A-M, A/M-M e riduzione vibrazioni (VR)

Durante l'utilizzo dell'autofocus con un obiettivo dotato di un interruttore modo A-M, far scorrere l'interruttore su A (se l'obiettivo ha un interruttore M/A-M o A/M-M, selezionare M/A o A/M). Per informazioni su altri obiettivi che possono essere usati con questa fotocamera, vedere pagina 314.



Se l'obiettivo ha un interruttore riduzione vibrazioni (VR), selezionare ON per ridurre gli effetti delle vibrazioni (☐ 380).



✔ Ritrarre obiettivi con pulsanti barilotto per obiettivo ritraibile

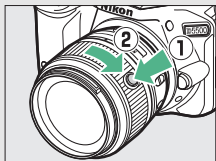

Per ritrarre l'obiettivo quando la fotocamera non viene utilizzata, premere e tenere premuto il pulsante barilotto per obiettivo ritraibile (1) e ruotare l'anello zoom sulla posizione "L" (blocco) come illustrato (2). Ritrarre l'obiettivo prima di rimuoverlo dalla fotocamera e fare attenzione a non premere il pulsante barilotto per obiettivo ritraibile quando si collega o si rimuove l'obiettivo.



Modi "Inquadra e scatta" (AUTO e)

Questa sezione descrive come scattare foto e riprendere filmati nei modi AUTO e , modi automatici "Inquadra e scatta" in cui la maggior parte delle impostazioni è controllata dalla fotocamera in base alle condizioni di ripresa.



Prima di procedere, accendere la fotocamera e ruotare la ghiera di selezione modo su  o  (l'unica differenza tra i due è che il flash non si attiva nel modo ).

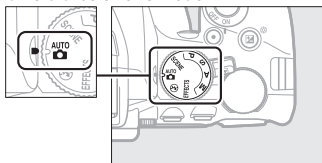

Ghiera di selezione modo



Fotografia tramite mirino



Scatto di foto  39



Visualizzazione delle foto  42
 43

Cancellazione di foto

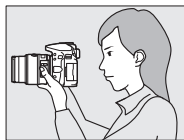
Live view





Scatto di foto  45

Visualizzazione delle foto  48
 49

Cancellazione di foto

Ripresa di filmati  50



Visualizzazione di filmati  52
 53

Cancellazione dei filmati

Inquadratura di foto nel mirino

1 Preparare la fotocamera.

Quando si inquadrano le foto nel mirino, reggere l'impugnatura con la mano destra e con la sinistra sostenere il corpo macchina della fotocamera o l'obiettivo.



Quando si inquadrano le foto in orientamento verticale (ritratto), reggere la fotocamera come mostrato a destra.



Utilizzo di un obiettivo zoom

Utilizzare l'anello zoom per ingrandire il soggetto, in modo che riempia un'area più grande dell'inquadratura, o per ridurlo, aumentando l'area visibile nella foto finale (selezionare lunghezze focali maggiori sulla scala delle lunghezze focali dell'obiettivo per aumentare l'ingrandimento, lunghezze focali più brevi per ridurre l'ingrandimento).

Se l'obiettivo è dotato di un pulsante barilotto per obiettivo ritraibile (☐ 30), premere e tenere premuto il pulsante mentre si ruota l'anello zoom fino al rilascio dell'obiettivo e finché il messaggio mostrato a destra non è più visualizzato, quindi regolare lo zoom mediante l'anello zoom.

Ingrandire

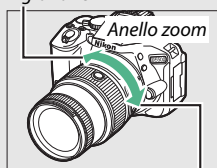

Ridurre



2 Inquadrare la foto.

Inquadrare una foto nel mirino con il soggetto principale nelle cornici area AF.

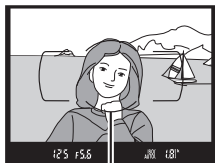

Cornici area AF

3 Premere il pulsante di scatto a metà corsa.

Premere il pulsante di scatto a metà corsa per mettere a fuoco (se il soggetto è scarsamente illuminato, il flash potrebbe sollevarsi e l'illuminatore ausiliario AF potrebbe accendersi).

Quando l'operazione di messa a fuoco è completa,

verrà emesso un segnale acustico (il segnale acustico potrebbe non essere emesso se il soggetto è in movimento) e il punto AF attivo e l'indicatore di messa a fuoco (●) saranno visualizzati nel mirino.

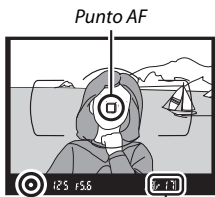

Indicatore di messa a fuoco

Capacità buffer

Indicatore di messa a fuoco	Descrizione
●	Soggetto messo a fuoco.
● (lampeggia)	La fotocamera non è in grado di eseguire la messa a fuoco con l'autofocus. Vedere pagina 80.

4 Scattare.

Premere delicatamente il pulsante di scatto fino in fondo per scattare la foto. La spia di accesso card di memoria si accende e la foto viene visualizzata sul monitor per alcuni secondi. *Non espellere la card di memoria né rimuovere o scollegare la fonte di alimentazione fino allo spegnimento della spia e al completamento della registrazione.*

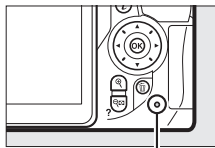

Spia di accesso card di memoria



Il pulsante di scatto

La fotocamera dispone di un pulsante di scatto a due fasi. La fotocamera mette a fuoco quando il pulsante di scatto viene premuto a metà corsa. Per scattare la foto, premere il pulsante di scatto fino in fondo.

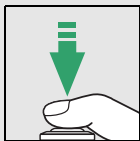
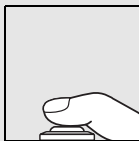

Messa a fuoco:
premere a metà corsa

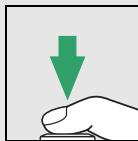



Scattare: premere fino
in fondo

Premendo a metà corsa il pulsante di scatto, termina anche la riproduzione e la fotocamera è pronta per l'uso immediato.

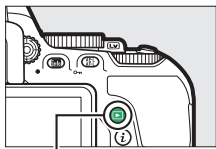

Visualizzazione delle foto

Premendo  si visualizza un'immagine nel monitor.



Pulsante 



Premere  o  per visualizzare altre immagini.



Cancellazione di foto indesiderate

Visualizzare la foto che si desidera cancellare. *Si noti che le foto non possono essere recuperate una volta cancellate.*

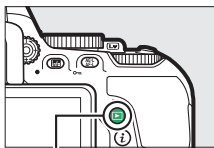

Pulsante ▶

Premere ; verrà visualizzata una finestra di conferma.

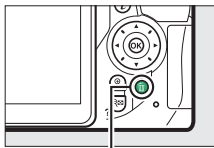

Pulsante 

Premere nuovamente il pulsante  per cancellare l'immagine.

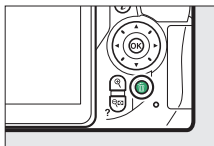

Il timer di standby (Fotografia tramite mirino)

Il mirino e la visualizzazione informazioni si spengono se non vengono effettuate operazioni per circa otto secondi, riducendo il consumo della batteria ricaricabile. Premere il pulsante di scatto a metà corsa per riattivare il display. La durata di tempo prima della scadenza automatica del timer di standby può essere selezionata usando la Personalizzazione c2 (**Timer di autospegnimento**;  253).

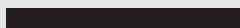



Esposimetri disattivati



Esposimetri attivati

Il flash incorporato

Se è necessaria un'illuminazione aggiuntiva per la corretta esposizione nel modo , il flash incorporato si solleverà automaticamente quando il pulsante di scatto viene premuto a metà corsa ( 93). Se il flash è sollevato, le foto possono essere scattate solo quando è visualizzato l'indicatore di pronto lampo (). Se l'indicatore di pronto lampo non è visualizzato, il flash è in carica; rimuovere brevemente il dito dal pulsante di scatto e riprovare.

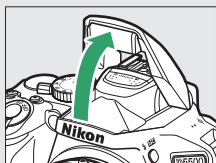

Quando il flash non è in uso, ricollocarlo nella posizione di chiusura premendolo delicatamente verso il basso fino a farlo scattare in posizione.

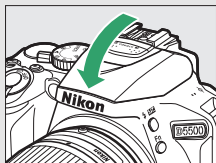

Inquadratura di foto nel monitor

- 1 Ruotare l'interruttore live view.**
La vista attraverso l'obiettivo viene visualizzata nel monitor della fotocamera (live view).

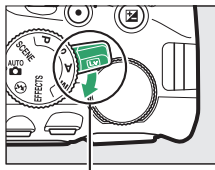

Interruttore live view

- 2 Preparare la fotocamera.**
Reggere l'impugnatura con la mano destra e con la sinistra sostenere il corpo macchina della fotocamera o l'obiettivo.

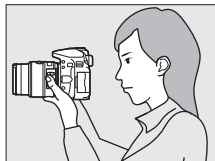

Quando si inquadrano le foto in orientamento verticale (ritratto), reggere la fotocamera come mostrato a destra.



3 Mettere a fuoco.

Premere il pulsante di scatto a metà corsa. Il punto AF lampeggia in verde mentre la fotocamera mette a fuoco. Se la fotocamera è in grado di mettere a fuoco, il punto AF verrà visualizzato in verde; se la fotocamera non è in grado di mettere a fuoco, il punto AF lampeggerà in rosso.

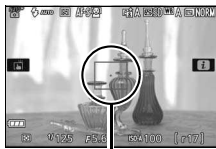

Punto AF

4 Scattare la foto.

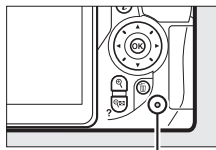

Premere il pulsante di scatto fino in fondo. Il monitor si spegne e la spia di accesso card di memoria si illumina durante la registrazione. *Non espellere la card di memoria né rimuovere o scollegare la fonte di alimentazione fino allo spegnimento della spia e al completamento della registrazione.* Al termine della registrazione, la foto verrà visualizzata sul monitor per alcuni secondi. Ruotare l'interruttore live view per uscire da live view.



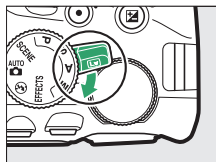







Spia di accesso card di memoria



Selezione automatica scene (Selettore scene auto)

Se è selezionato live view nel modo  o , la fotocamera analizza automaticamente il soggetto e seleziona il modo di ripresa appropriato quando l'autofocus è attivato. Il modo selezionato viene mostrato nel monitor.



	Ritratto	Per soggetti del ritratto di persone
	Paesaggio	Per paesaggi e panorami metropolitani
	Primo piano	Per soggetti vicini alla fotocamera
	Ritratto notturno	Per soggetti del ritratto inquadrati contro uno sfondo scuro
	Auto	Per soggetti adatti ai modi  o  o che non fanno parte delle categorie elencate in precedenza
	Auto (senza flash)	

Live view

Per informazioni su come scattare foto in live view, vedere pagina 162.

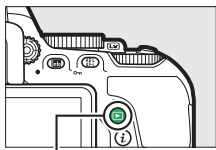

Visualizzazione delle foto

Premendo  si visualizza un'immagine nel monitor.



Pulsante 



Premere  o  per visualizzare altre immagini.



Cancellazione di foto indesiderate

Visualizzare la foto che si desidera cancellare. *Si noti che le foto non possono essere recuperate una volta cancellate.*

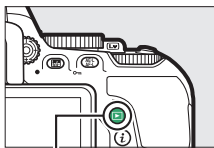

Pulsante ▶

Premere ; verrà visualizzata una finestra di conferma.

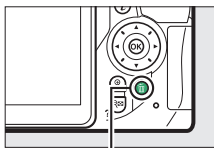

Pulsante 

Premere nuovamente il pulsante  per cancellare l'immagine.

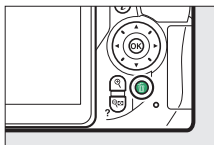

Registrazione di filmati

È possibile registrare filmati nel modo live view.

1 Ruotare l'interruttore live view.

La vista attraverso l'obiettivo è visualizzata sul monitor.

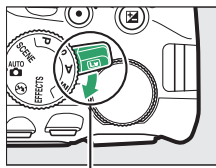

Interruttore live view

2 Preparare la fotocamera.

Reggere l'impugnatura con la mano destra e con la sinistra sostenere il corpo macchina della fotocamera o l'obiettivo.



3 Mettere a fuoco.

Premere il pulsante di scatto a metà corsa per mettere a fuoco.



Punto AF

4 Avviare la registrazione.

Premere il pulsante di registrazione filmato per avviare la registrazione. Un indicatore di registrazione e il tempo disponibile per la registrazione sono visualizzati sul monitor.

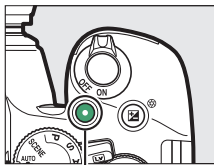

Pulsante di registrazione filmato

Tempo rimanente





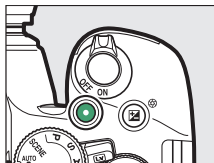

Indicatore di registrazione

5 Terminare la registrazione.

Premere nuovamente il pulsante di registrazione filmato per terminare la registrazione. Ruotare l'interruttore live view per uscire da live view.



Visualizzazione di filmati

Premere  per avviare la riproduzione, quindi scorrere le immagini fino a visualizzare un filmato (indicato da un'icona ). Premere  per avviare la riproduzione e premere  o  per terminare la riproduzione. Per ulteriori informazioni, vedere pagina 181.

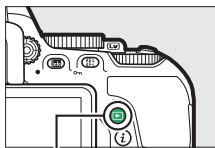

Pulsante 



Registrazione di filmati

Vedere pagina 174 per ulteriori informazioni sulla registrazione di filmati.

Cancellazione di filmati indesiderati

Visualizzare il filmato che si desidera cancellare (i filmati sono indicati da icone 📹). *Si noti che i filmati non possono essere recuperati una volta cancellati.*

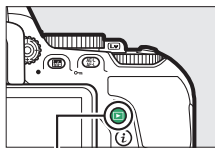

Pulsante ▶

Premere 🗑️; verrà visualizzata una finestra di conferma.

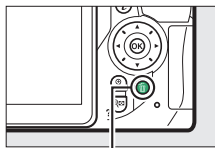

Pulsante 🗑️



Premere nuovamente il pulsante 🗑️ per cancellare il filmato.

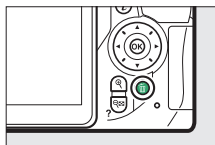

Far corrispondere le impostazioni al soggetto o alla situazione (Modo scena)

La fotocamera fornisce una scelta di modi "scena". Quando si seleziona un modo scena, le impostazioni vengono ottimizzate automaticamente in base alla scena selezionata, rendendo la fotografia creativa altrettanto semplice quanto la selezione di un modo, l'inquadratura di un'immagine e la ripresa, come descritto a pagina 38.

Le scene seguenti possono essere selezionate ruotando la ghiera di selezione modo su **SCENE** e ruotando la ghiera di comando finché la scena desiderata non compare sul monitor.

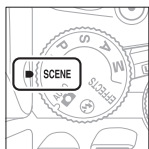

Ghiera di selezione modo

+



Ghiera di comando

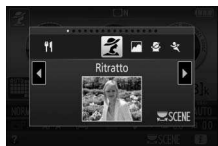

Monitor

 Ritratto

 Paesaggio

 Bambini

 Sport

 Primo piano

 Ritratto notturno

 Paesaggio notturno

 Feste/interni

 Spiaggia/neve

 Tramonto

 Aurora/crepuscolo

 Ritratto animali domestici

 Lume di candela

 Fiori

 Colori autunnali

 Alimenti

Ritratto



Usare per ritratti con toni della pelle morbidi e naturali. Se il soggetto è lontano dallo sfondo o viene usato un teleobiettivo, i dettagli dello sfondo verranno ammorbiditi per dare un senso di profondità alla composizione.

Paesaggio

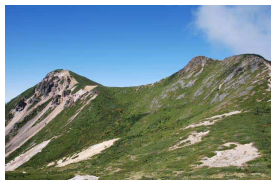

Usare per scatti saturi di paesaggi diurni.

Nota

Il flash incorporato e l'illuminatore ausiliario AF si spengono.

Bambini



Usare per istantanee di bambini. I vestiti e i dettagli dello sfondo sono resi in modo vivace, mentre i toni della pelle rimangono morbidi e naturali.



Tempi di posa veloci bloccano il movimento per scatti dinamici di sport nei quali il soggetto principale risalta chiaramente.

 **Nota**

Il flash incorporato e l'illuminatore ausiliario AF si spengono.

 **Primo piano**



Utilizzare per fotografare primi piani di fiori, insetti e altri piccoli oggetti (può essere utilizzato un obiettivo macro per mettere a fuoco a distanze molto ravvicinate).

 **Ritratto notturno**

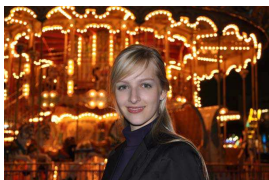

Utilizzare per un equilibrio naturale tra il soggetto principale e lo sfondo in ritratti scattati con luce moderata.

Paesaggio notturno

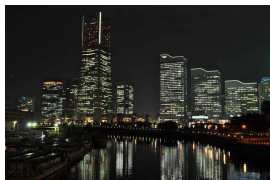

Per ridurre il disturbo e i colori innaturali quando si fotografano paesaggi notturni, che comprendono illuminazione stradale e insegne al neon.

Nota

Il flash incorporato e l'illuminatore ausiliario AF si spengono.

Feste/interni



Consente di catturare gli effetti dell'illuminazione di sfondo interna. Utilizzare per feste e altre scene in interni.

Spiaggia/neve



Per catturare la luminosità di distese di acqua, neve o sabbia illuminate dal sole.

Nota

Il flash incorporato e l'illuminatore ausiliario AF si spengono.

Tramonto



Per preservare le tinte profonde di albe e tramonti.

Nota

Il flash incorporato e l'illuminatore ausiliario AF si spengono.

Aurora/crepuscolo



Preserva i colori visti in una luce naturale fioca prima dell'alba o dopo il tramonto.

Nota

Il flash incorporato e l'illuminatore ausiliario AF si spengono.

Ritratto animali domestici



Utilizzare per i ritratti di animali domestici vivaci.

Nota

L'illuminatore ausiliario AF si spegne.

Lume di candela



Per foto scattate a lume di candela.

Nota

Il flash incorporato si spegne.

Fiori



Utilizzare per campi di fiori, orti fioriti e altri paesaggi che presentano grandi distese di fiori.

Nota

Il flash incorporato si spegne.

Colori autunnali



Cattura i rossi e i gialli brillanti delle foglie in autunno.



Nota

Il flash incorporato si spegne.



Utilizzare per foto sature di alimenti.

 **Nota**

Per la fotografia con flash, premere il pulsante  () per sollevare il flash (□ 95).

 **Per evitare sfocature**

Utilizzare un treppiedi per evitare le sfocature causate dal movimento della fotocamera con tempi di posa lunghi.

Effetti speciali

Gli effetti speciali possono essere utilizzati quando si scattano foto e si riprendono filmati.

Gli effetti seguenti possono essere selezionati ruotando la ghiera di selezione modo su **EFFECTS** e ruotando la ghiera di comando finché l'opzione desiderata non compare sul monitor.

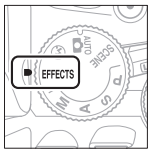

Ghiera di selezione modo

+

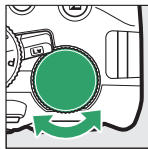

Ghiera di comando





Monitor

 Visione notturna

 Super vivace

 Pop

 Foto disegno

 Effetto toy camera

 Effetto miniatura

 Selezione colore

 Silhouette

 High key

 Low key

Visione notturna

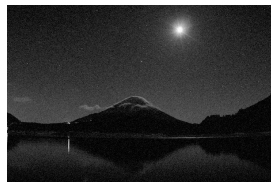

Usare in condizioni di oscurità per registrare immagini monocromatiche a sensibilità ISO alte.

Nota

Le immagini potrebbero presentare disturbi sotto forma di pixel luminosi distribuiti in modo casuale, effetto nebbia o linee. L'autofocus è disponibile soltanto in live view; la messa a fuoco manuale può essere usata se la fotocamera non è in grado di mettere a fuoco. Il flash incorporato e l'illuminatore ausiliario AF si spengono.

VI *Supervivace*



La saturazione e il contrasto complessivi vengono aumentati per immagini più vivaci.

POP *Pop*



La saturazione generale viene aumentata per immagini più brillanti.

Foto disegno



Contorni più nitidi e semplificazione della colorazione per un effetto poster che può essere regolato in live view (☐ 66).

Nota

I filmati ripresi in questo modo vengono riprodotti come uno slide show formato da una serie di immagini fisse.

Effetto toy camera



Per creare foto e filmati che sembrano essere stati ripresi con una fotocamera giocattolo. L'effetto può essere regolato in live view (📖 67).

Effetto miniatura



Consente di creare foto che sembrano immagini di diorami. Funziona al meglio quando si scatta da una posizione in alto. I filmati con effetto miniatura sono riprodotti ad alta velocità, comprimendo circa 45 minuti di sequenza ripresa a $1.920 \times 1.080/30p$ in un filmato che si riproduce in circa tre minuti. L'effetto può essere regolato in live view (📖 68).

Nota

Il suono non viene registrato con i filmati. Il flash incorporato e l'illuminatore ausiliario AF si spengono.

Selezione colore



Tutti i colori diversi dai colori selezionati sono registrati in bianco e nero. L'effetto può essere regolato in live view (📖 69).

Nota

Il flash incorporato si spegne.



Crea una silhouette dei soggetti su sfondi luminosi.

 **Nota**

Il flash incorporato si spegne.

 **High key**



Usare con scene luminose per creare foto vivaci che appaiono piene di luce.

 **Nota**

Il flash incorporato si spegne.

 **Low key**







Usare con scene buie per creare foto scure, low key, con alte luci notevoli.

 **Nota**

Il flash incorporato si spegne.

NEF (RAW)

La registrazione NEF (RAW) non è disponibile nei modi , VI, POP, , ,  e . Le foto scattate quando un'opzione NEF (RAW) o NEF (RAW)+JPEG è selezionata in questi modi verranno registrate come foto JPEG. Le foto JPEG create con le impostazioni NEF (RAW)+JPEG saranno registrate alla qualità JPEG selezionata, mentre le foto registrate con un'impostazione NEF (RAW) saranno registrate come foto di qualità Fine.

Modi e

L'autofocus non è disponibile durante la registrazione di filmati. La frequenza di aggiornamento del live view diminuisce, insieme alla frequenza fotogrammi per i modi di scatto continuo; usare l'autofocus durante la fotografia live view disturberà l'anteprima.

Per evitare sfocature

Utilizzare un treppiedi per evitare le sfocature causate dal movimento della fotocamera con tempi di posa lunghi.

Opzioni disponibili in Live view

Le impostazioni per l'effetto selezionato vengono regolate nel display live view ma si applicano durante la fotografia live view e tramite mirino e la registrazione di filmati.

■ ■ Foto disegno

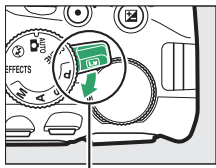

1 Selezionare live view.

Ruotare l'interruttore live view. La vista attraverso l'obiettivo sarà visualizzata sul monitor.



Interruttore live view

2 Regolare lo spessore contorno.

Premere  per visualizzare le opzioni mostrate a destra. Premere  o  per rendere i contorni più spessi o più sottili.



3 Premere .

Premere  per uscire al termine delle impostazioni. Per ritornare alla fotografia tramite mirino, ruotare l'interruttore live view. Le impostazioni selezionate rimarranno in effetto e si applicheranno alle foto e ai filmati registrati in live view o tramite il mirino.

1 Selezionare live view.

Ruotare l'interruttore live view. La vista attraverso l'obiettivo sarà visualizzata sul monitor.

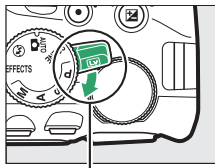

Interruttore live view

2 Regolare le opzioni.

Premere **OK** per visualizzare le opzioni mostrate a destra. Premere **▲** o **▼** per selezionare **Saturazione** o **Vignettatura** e premere **◀** o **▶** per cambiare. Regolare la saturazione per rendere i colori più o meno saturi, la vignettatura per controllare la quantità di vignettatura.



3 Premere **OK**.

Premere **OK** per uscire al termine delle impostazioni. Per ritornare alla fotografia tramite mirino, ruotare l'interruttore live view. Le impostazioni selezionate rimarranno in effetto e si applicheranno alle foto e ai filmati registrati in live view o tramite il mirino.

1 Selezionare live view.

Ruotare l'interruttore live view. La vista attraverso l'obiettivo sarà visualizzata sul monitor.

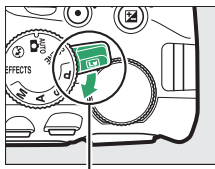
*Interruttore live view***2** Posizionare il punto AF.

Usare il multi-selettore per posizionare il punto AF nell'area che verrà messa a fuoco, quindi premere il pulsante di scatto a metà corsa per mettere a fuoco.

Per eliminare temporaneamente le opzioni di effetto miniatura dal display e ingrandire la vista nel monitor per una messa a fuoco precisa, premere . Premere (?) per ripristinare il display dell'effetto miniatura.

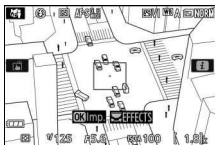
**3** Visualizzare le opzioni.

Premere per visualizzare le opzioni effetto miniatura.

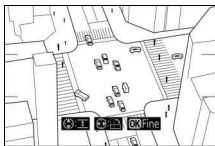
**4** Regolare le opzioni.

Premere o per scegliere l'orientamento dell'area che verrà messa a fuoco e premere o per regolarne la larghezza.

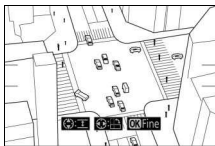

5 Premere **OK**.

Premere **OK** per uscire al termine delle impostazioni. Per ritornare alla fotografia tramite mirino, ruotare l'interruttore live view. Le impostazioni selezionate rimarranno in effetto e si applicheranno alle foto e ai filmati registrati in live view o tramite il mirino.

■ ■ **Selezione colore**

1 Selezionare live view.

Ruotare l'interruttore live view. La vista attraverso l'obiettivo sarà visualizzata sul monitor.

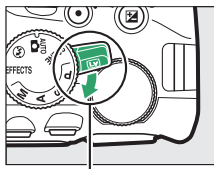

Interruttore live view

2 Visualizzare le opzioni.

Premere **OK** per visualizzare le opzioni di selezione colore.





3 Selezionare un colore.

Inquadrare un oggetto nel quadrato bianco al centro del display e premere **OK** per scegliere il colore dell'oggetto come quello che rimarrà nell'immagine finale (la fotocamera potrebbe avere difficoltà a rilevare i colori non saturi; scegliere un colore saturo). Per aumentare l'ingrandimento al centro del display per una selezione colore più precisa, premere **+**. Premere **-** (?) per ridurre l'ingrandimento.

Colore selezionato





4 Scegliere la gamma colori.

Premere  o  per aumentare o ridurre la gamma di tinte simili che saranno incluse nell'immagine finale. Scegliere valori compresi tra 1 e 7; si noti che valori più alti potrebbero includere tinte di altri colori.

Gamma colori



5 Selezionare colori aggiuntivi.

Per selezionare colori aggiuntivi, ruotare la ghiera di comando per selezionare un'altra delle tre caselle di colori nella parte superiore del display e ripetere gli step 3 e 4 per selezionare un altro colore. Ripetere la procedura per un terzo colore, se desiderato. Per deselezionare il colore selezionato, premere  (Per rimuovere tutti i colori, premere e tenere premuto . Verrà visualizzata una finestra di conferma; selezionare **Si**).







6 Premere .







Premere  per uscire al termine delle impostazioni. Durante la ripresa, soltanto oggetti delle tinte selezionate saranno registrati a colori; tutti gli altri saranno registrati in bianco e nero. Per ritornare alla fotografia tramite mirino, ruotare l'interruttore live view. Le impostazioni selezionate rimarranno in effetto e si applicheranno alle foto e ai filmati registrati in live view o tramite il mirino.

Altre info sulla fotografia



Scelta di un modo di scatto

Per scegliere come viene rilasciato l'otturatore (modo di scatto), premere il pulsante  (/), quindi selezionare l'opzione desiderata e premere .



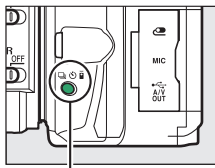









Scelta di un modo di scatto con la ghiera di comando

Il modo di scatto può anche essere selezionato tenendo premuto il pulsante  (/) mentre si ruota la ghiera di comando. Rilasciare il pulsante  (/) per selezionare l'opzione selezionata e tornare alla visualizzazione informazioni.







Pulsante  (/)





Modo	Descrizione
	Fotogramma singolo: la fotocamera scatta una foto a ogni pressione del pulsante di scatto.
	Continuo L: la fotocamera scatta foto a bassa velocità mentre viene premuto il pulsante di scatto ( 72).
	Continuo H: la fotocamera scatta foto ad alta velocità mentre viene premuto il pulsante di scatto ( 72).
	Scatto silenzioso: come per il fotogramma singolo, con la differenza che il rumore della fotocamera è ridotto ( 74).
	Autoscatto: consente di scattare foto con l'autoscatto ( 75).
 2s	Comando ritardato (ML-L3): l'otturatore viene rilasciato 2 sec. dopo la pressione del pulsante di scatto sul telecomando ML-L3 opzionale ( 107).
	Comando rapido (ML-L3): l'otturatore viene rilasciato quando viene premuto il pulsante di scatto sul telecomando ML-L3 opzionale ( 107).

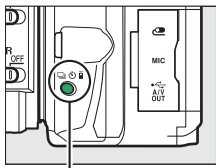

Scatto continuo (Modo sequenza)

Nei modi  **(Continuo L)** e  **(Continuo H)**, la fotocamera scatta le foto in modo continuo mentre il pulsante di scatto viene premuto fino in fondo.

- 1** Premere il pulsante  (/🔒).



Pulsante  (/🔒)

- 2** Scegliere un modo di scatto continuo. Selezionare  **(Continuo L)** o  **(Continuo H)** e premere .



- 3** Mettere a fuoco.
Inquadrare lo scatto e mettere a fuoco.



- 4** Scattare le foto.
La fotocamera scatta le foto quando il pulsante di scatto viene premuto fino in fondo.



Il buffer di memoria

La fotocamera è dotata di un buffer di memoria per la memorizzazione temporanea, permettendo così di continuare la ripresa mentre le foto vengono salvate sulla card di memoria. Fino a 100 foto possono essere scattate in successione (un'eccezione accade se un tempo di posa di 4 secondi o più lungo è selezionato in modo **S** o **M**, quando non c'è un limite sul numero di scatti che è possibile eseguire in un'unica sequenza). In base al livello della batteria ricaricabile e al numero di immagini nel buffer, la registrazione potrebbe impiegare da alcuni secondi ad alcuni minuti. Se la batteria ricaricabile si scarica quando ci sono ancora immagini nel buffer, il rilascio dell'otturatore viene disattivato e le immagini vengono trasferite sulla card di memoria.

Frequenza fotogrammi

Per informazioni sul numero di foto che è possibile scattare nei modi di scatto continuo, vedere pagina 366. Le frequenze fotogrammi possono rallentare quando il buffer di memoria è pieno o la batteria ricaricabile è quasi scarica.

Il flash incorporato

I modi di scatto continuo non possono essere usati con il flash incorporato; ruotare la ghiera di selezione modo su  (□ 38) o disattivare il flash (□ 94).



Dimensione buffer

Il numero approssimativo di immagini che è possibile salvare nel buffer di memoria con le impostazioni attuali viene visualizzato nella visualizzazione numero di esposizioni rimanenti del mirino mentre si preme il pulsante di scatto.







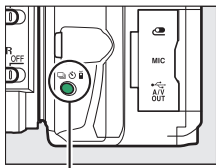

Scatto silenzioso

Scegliere questo modo per mantenere il rumore della fotocamera al minimo. Il segnale acustico non viene emesso quando la fotocamera mette a fuoco.

1 Premere il pulsante  (/ ).



Pulsante  (/ 

2 Selezionare  (**Scatto silenzioso**).
Selezionare  (**Scatto silenzioso**) e premere .

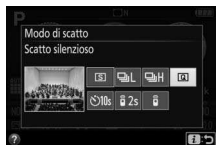

3 Scattare le foto.
Premere il pulsante di scatto fino in fondo per scattare.





Modo autoscatto

L'autoscatto può essere utilizzato per autoritratti o per scatti di gruppo che includono il fotografo. Prima di procedere, innestare la fotocamera su un treppiedi o posizionarla su una superficie piana e stabile.

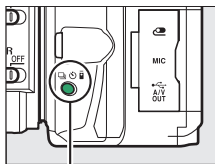
1 Premere il pulsante  (☺/📷).



Pulsante  (☺/📷)

2 Selezionare il modo ☺ (Autoscatto).
Selezionare ☺ (Autoscatto) e premere .



3 Inquadrare la foto.

4 Scattare la foto.

Premere il pulsante di scatto a metà corsa per mettere a fuoco, quindi premere il pulsante di scatto fino in fondo. La spia autoscatto inizia a lampeggiare e viene emesso un segnale acustico. Due secondi prima di scattare la foto, la spia smette di lampeggiare e il segnale acustico diventa più veloce. L'otturatore verrà rilasciato dieci secondi dopo l'avvio del timer.

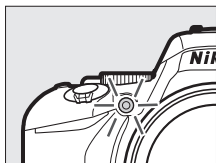

Si noti che il timer potrebbe non avviarsi o potrebbe non essere possibile scattare una foto se la fotocamera non è in grado di mettere a fuoco o in altre situazioni in cui non è possibile rilasciare l'otturatore. Per arrestare il timer senza scattare una foto, spegnere la fotocamera.

Coprire il mirino

Per evitare che la luce che penetra attraverso il mirino appaia nella foto o interferisca con l'esposizione, si raccomanda di coprire il mirino con la mano o con altri oggetti, come un coprioculare opzionale (☐ 331), quando si riprendono immagini senza mettere l'occhio sul mirino. Per fissare il tappo, rimuovere l'oculare in gomma (①) e inserire il tappo come illustrato (②).



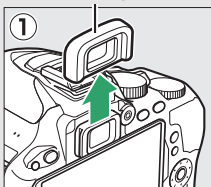

Oculare in gomma

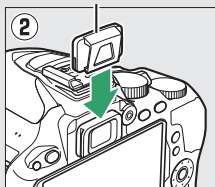

Coprioculare



Utilizzo del flash incorporato

Prima di scattare una foto con il flash nei modi che richiedono il sollevamento manuale del flash, premere il pulsante  () per sollevare il flash e attendere che venga visualizzato l'indicatore  nel mirino ( 44). La ripresa verrà interrotta se il flash viene sollevato dopo l'avvio dell'autoscatto.

Personalizzazione c3 (Autoscatto)

Per informazioni sulla scelta della durata dell'autoscatto e sul numero di foto scattate, vedere la Personalizzazione c3 (**Autoscatto**;  254).

Messa a fuoco (Fotografia tramite mirino)

Questa sezione descrive le opzioni di messa a fuoco disponibili quando le foto vengono inquadrate nel mirino. La messa a fuoco può essere regolata automaticamente o manualmente (vedere "Scelta del modo in cui la fotocamera mette a fuoco: modo messa a fuoco", di seguito). L'utente può inoltre selezionare il punto AF per la messa a fuoco automatica o manuale (☞ 85) oppure utilizzare il blocco della messa a fuoco per ricomporre le foto dopo la messa a fuoco (☞ 86).

Scelta del modo in cui la fotocamera mette a fuoco: modo messa a fuoco

Scegliere fra i seguenti modi messa a fuoco. Si noti che **AF-S** e **AF-C** sono disponibili solo nei modi **P**, **S**, **A** e **M**.

Opzione	Descrizione
AF-A AF automatico	La fotocamera seleziona automaticamente l'autofocus singolo quando il soggetto è fermo, l'autofocus continuo quando il soggetto è in movimento. L'otturatore può essere rilasciato soltanto se la fotocamera è in grado di mettere a fuoco.
AF-S AF singolo	Per soggetti fermi. La messa a fuoco si blocca quando il pulsante di scatto viene premuto a metà corsa. L'otturatore può essere rilasciato soltanto se la fotocamera è in grado di mettere a fuoco.
AF-C AF-continuo	Per soggetti in movimento. La fotocamera mette a fuoco continuamente mentre il pulsante di scatto è premuto a metà corsa. Con le impostazioni predefinite, l'otturatore può essere rilasciato soltanto se la fotocamera è in grado di mettere a fuoco, ma la Personalizzazione a1 (Selezione priorità AF-C , ☞ 248) può essere modificata per consentire il rilascio dell'otturatore in qualsiasi momento.
MF Messa a fuoco manuale	Per mettere a fuoco manualmente (☞ 88).

1 Visualizzare le opzioni del modo messa a fuoco.

Premere il pulsante **i**, quindi selezionare il modo messa a fuoco attuale nella visualizzazione informazioni e premere **OK**.

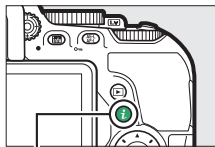

Pulsante **i**



Visualizzazione informazioni

2 Scegliere un modo messa a fuoco.

Selezionare un modo messa a fuoco e premere **OK**.

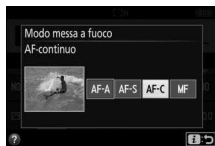

Messa a fuoco a inseguimento predittivo

Nel modo **AF-C** o quando è selezionato l'autofocus continuo nel modo **AF-A**, la fotocamera avvierà la messa a fuoco a inseguimento predittivo se il soggetto si muove verso la fotocamera mentre il pulsante di scatto è premuto a metà corsa. Ciò permette alla fotocamera di mantenere la messa a fuoco mentre cerca di prevedere dove si situerà il soggetto quando l'otturatore verrà rilasciato.

Autofocus continuo

Quando **Messa a fuoco** è selezionato per la Personalizzazione a1 (**Selezione priorità AF-C**;  248) e la fotocamera è in modo **AF-C** oppure autofocus continuo è selezionato in modo **AF-A**, la fotocamera dà priorità più alta alla risposta di messa a fuoco (ha un range di messa a fuoco più ampio) rispetto al modo **AF-S**, e l'otturatore potrebbe essere rilasciato prima che sia visualizzato l'indicatore di messa a fuoco (●).

Ottenere buoni risultati con l'autofocus

L'autofocus non permette di ottenere prestazioni ottimali nelle condizioni elencate di seguito. Lo scatto dell'otturatore potrebbe essere disattivato se la fotocamera non è in grado di effettuare la messa a fuoco in queste condizioni, oppure l'indicatore di messa a fuoco (●) potrebbe essere visualizzato e la fotocamera potrebbe emettere un segnale acustico, consentendo lo scatto anche quando il soggetto non è a fuoco. In questi casi, mettere a fuoco manualmente (☐ 88) o utilizzare il blocco della messa a fuoco (☐ 86) per mettere a fuoco un altro soggetto alla stessa distanza e quindi ricomporre la foto.



Contrasto minimo o inesistente tra il soggetto e lo sfondo.

Esempio: il soggetto è dello stesso colore dello sfondo.



Il punto AF contiene oggetti posti a distanze diverse dalla fotocamera.

Esempio: il soggetto è all'interno di una gabbia.



Il soggetto è dominato da motivi geometrici regolari.

Esempio: persiane o una fila di finestre di un grattacielo.

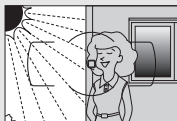

Il punto AF contiene aree con differenze di luminosità molto forti.

Esempio: il soggetto è per metà in ombra.



Gli oggetti sullo sfondo appaiono più grandi rispetto al soggetto.

Esempio: un edificio è nell'inquadratura dietro il soggetto.

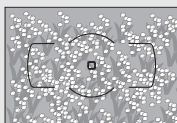

Il soggetto contiene molti dettagli particolareggiati.

Esempio: un campo di fiori o altri soggetti piccoli o con variazione di luminosità ridotta.

L'illuminatore ausiliario AF

Se il soggetto è scarsamente illuminato, l'illuminatore ausiliario AF si accenderà automaticamente per agevolare l'operazione di autofocus quando il pulsante di scatto è premuto a metà corsa (si applicano alcune limitazioni; □ 352). Si noti che l'illuminatore potrebbe riscaldarsi quando viene usato più volte in rapida successione e si spegnerà automaticamente per proteggere la lampada dopo un periodo di uso continuativo. Il normale funzionamento riprende dopo una breve pausa.

Illuminatore ausiliario AF

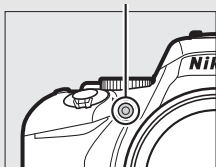

Scelta del modo in cui viene selezionato il punto AF: modo area AF

Per scegliere come viene selezionato il punto AF per l'autofocus. Si noti che i modi area AF [AF-C] (area dinamica) e [3D] (tracking 3D) non sono disponibili quando **AF-S** è selezionato per il modo messa a fuoco.

Opzione	Descrizione
[AF-S] AF a punto singolo	Per soggetti fermi. Il punto AF viene selezionato manualmente; la fotocamera mette a fuoco solo il soggetto nel punto AF selezionato.
[AF-C] AF ad area dinamica (9 p.)	Per soggetti non fermi. Nei modi di messa a fuoco AF-A e AF-C , l'utente seleziona il punto AF mediante il multi-selettore (□ 85), ma la fotocamera metterà a fuoco in base alle informazioni ottenute dai punti AF circostanti se il soggetto lascia per breve tempo il punto selezionato. Il numero di punti AF varia con il modo selezionato:
[AF-C] AF ad area dinamica (21 p.)	AF ad area dinamica (9 p.): scegliere quando c'è tempo per comporre la foto o quando si fotografano soggetti che si muovono in modo prevedibile (per es. corridori o automobili che corrono su una pista).
[AF-C] AF ad area dinamica (39 p.)	AF ad area dinamica (21 p.): scegliere quando si fotografano soggetti che si muovono in modo imprevedibile (per es. giocatori in una partita di calcio). AF ad area dinamica (39 p.): scegliere quando si fotografano soggetti che si muovono velocemente e sono difficili da inquadrare nel mirino (per es. uccelli).

Opzione	Descrizione
[3D] Tracking 3D	Per comporre rapidamente immagini con soggetti che si spostano in modo irregolare da un lato all'altro (per es. giocatori di tennis). Nei modi di messa a fuoco AF-A e AF-C , l'utente seleziona il punto AF mediante il multi-selettore (☐ 85). Se il soggetto si sposta dopo che la fotocamera ha messo a fuoco, la fotocamera usa il tracking 3D per selezionare un nuovo punto AF e mantenere la messa a fuoco bloccata sul soggetto originale mentre il pulsante di scatto viene premuto a metà corsa.
[☐] Area AF auto	La fotocamera rileva automaticamente il soggetto e seleziona il punto AF.

1 Visualizzare le opzioni del modo area AF.

Premere il pulsante **i**, quindi selezionare il modo area AF attuale nella visualizzazione informazioni e premere **OK**.

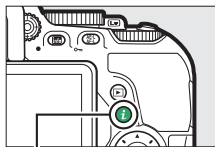

Pulsante **i**



Visualizzazione informazioni

2 Scegliere un modo area AF.

Selezionare un'opzione e premere **OK**.



Modo area AF



Le selezioni del modo area AF effettuate in modi di ripresa diversi da **P**, **S**, **A** o **M** vengono resettate quando viene selezionato un altro modo di ripresa.

Tracking 3D

Se il soggetto esce dal mirino, togliere il dito dal pulsante di scatto e ricomporre la foto con il soggetto nel punto AF selezionato. Si noti che quando il pulsante di scatto viene premuto a metà corsa, i colori dell'area circostante il punto AF sono memorizzati nella fotocamera. Di conseguenza, il tracking 3D potrebbe non produrre i risultati desiderati con soggetti che sono dello stesso colore dello sfondo.

Selezione punto AF

Nel modo messa a fuoco manuale o quando l'autofocus è combinato con modi area AF diversi da  (**Area AF auto**), è possibile scegliere tra 39 punti AF, consentendo la composizione di foto con il soggetto principale quasi ovunque nell'inquadratura.

- 1 Scegliere un modo area AF diverso da  (**Area AF auto**;  83).



- 2 Tornare alla visualizzazione di ripresa. Premere  per tornare alla visualizzazione di ripresa.

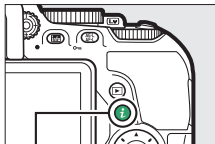

Pulsante 

- 3 Selezionare il punto AF.

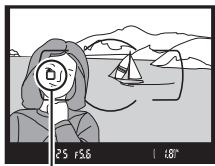

Punto AF

Utilizzare il multi-selettore per selezionare il punto AF nel mirino o nella visualizzazione informazioni mentre il timer di standby è attivo. Premere  per selezionare il punto AF centrale.



Blocco della messa a fuoco

Il blocco della messa a fuoco può essere usato per modificare la composizione dopo la messa a fuoco nei modi messa a fuoco **AF-A**, **AF-S** e **AF-C** (☞ 78), consentendo di eseguire la messa a fuoco di un soggetto che non sarà in un punto AF nella composizione finale. Se la fotocamera non è in grado di mettere a fuoco con l'autofocus (☞ 80), il blocco della messa a fuoco può essere usato anche per ricomporre la foto dopo la messa a fuoco su un altro soggetto alla stessa distanza di quello originale. Il blocco della messa a fuoco ha la massima efficacia quando è selezionata un'opzione diversa da **[]** (**Area AF auto**) per il modo area AF (☞ 82).

1 Mettere a fuoco.

Posizionare il soggetto nel punto AF selezionato e premere a metà corsa il pulsante di scatto per avviare la messa a fuoco. Verificare che l'indicatore di messa a fuoco (●) sia visualizzato nel mirino.



2 Bloccare la messa a fuoco.

Modi messa a fuoco AF-A e AF-C: con il pulsante di scatto premuto a metà corsa (1), premere il pulsante AE-L/AF-L (2) per bloccare la messa a fuoco. La messa a fuoco rimane bloccata quando viene premuto il pulsante AE-L/AF-L (2), anche se in seguito il dito viene rimosso dal pulsante di scatto.

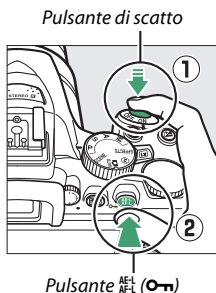

Modo messa a fuoco AF-S: la messa a fuoco si blocca automaticamente quando appare l'indicatore di messa a fuoco (●) e rimane bloccata finché non si toglie il dito dal pulsante di scatto. La messa a fuoco può inoltre essere bloccata premendo il pulsante AE-L/AF-L (2) (vedere sopra).

3 Ricomporre la foto e scattare.

La messa a fuoco rimane bloccata tra gli scatti se si tiene premuto il pulsante di scatto a metà corsa (AF-S) o si tiene premuto il pulsante AE-L/AF-L (2), consentendo di scattare più foto in successione con la stessa impostazione di messa a fuoco.

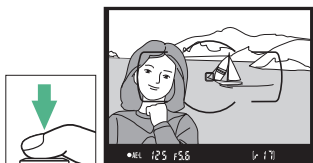

Non modificare la distanza tra la fotocamera e il soggetto mentre è attivo il blocco della messa a fuoco. Se il soggetto si muove, eseguire nuovamente la messa a fuoco alla nuova distanza.

Blocco esposizione automatica

Premendo il pulsante AE-L/AF-L (2) allo step 2 si blocca anche l'esposizione (127).

Messa a fuoco manuale

La messa a fuoco manuale può essere utilizzata quando l'autofocus non è disponibile o non produce i risultati desiderati (☞ 80).

- 1 Impostare il selettore del modo di messa a fuoco dell'obiettivo.**
Se l'obiettivo è dotato di un commutatore modo A-M, M/A-M o A/M-M, far scorrere il commutatore su M.

Commutatore modo
A-M



Commutatore modo
M/A-M



- 2 Mettere a fuoco.**

Per mettere a fuoco manualmente, regolare l'anello di messa a fuoco dell'obiettivo finché l'immagine visualizzata sul campo opaco del mirino non è a fuoco. Le foto possono essere scattate in qualsiasi momento, anche se l'immagine non è a fuoco.

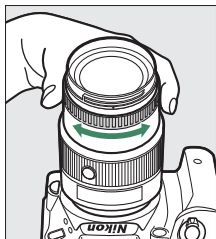

■ Il telemetro elettronico

Se l'obiettivo ha un'apertura massima di f/5.6 o più veloce, l'indicatore di messa a fuoco del mirino può essere usato per confermare se il soggetto nel punto AF selezionato è a fuoco (può essere selezionato un punto AF qualsiasi tra i 39 punti AF). Dopo aver posizionato il

soggetto nel punto AF selezionato, premere il pulsante di scatto a metà corsa e ruotare l'anello di messa a fuoco dell'obiettivo finché non viene visualizzato l'indicatore di messa a fuoco (●). Si noti che, con i soggetti elencati a pagina 80, l'indicatore di messa a fuoco potrebbe a volte essere visualizzato anche quando il soggetto non è a fuoco; confermare la messa a fuoco nel mirino prima della ripresa.



✔ Selezione della messa a fuoco manuale con la fotocamera

Se l'obiettivo supporta M/A (esclusione dell'autofocus manuale) o A/M (esclusione dell'autofocus manuale/priorità AF), la messa a fuoco manuale può inoltre essere selezionata impostando il modo messa a fuoco della fotocamera su **MF** (messa a fuoco manuale; □ 78). La messa a fuoco può quindi essere regolata manualmente, indipendentemente dal modo selezionato con l'obiettivo.

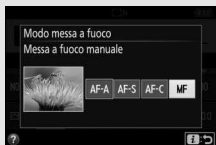

✔ Posizione del piano focale

La posizione del piano focale è indicata dall'indicatore del piano focale sul corpo macchina della fotocamera. La distanza fra la flangia di innesto obiettivo e il piano focale è di 46,5 mm.

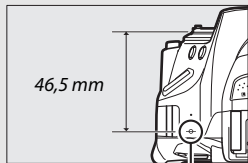

Indicatore del piano focale

Qualità e dimensione dell'immagine

La qualità e la dimensione dell'immagine, insieme, determinano lo spazio occupato da ciascuna foto sulla card di memoria. Le immagini di dimensioni maggiori con qualità migliore possono essere stampate in formati più grandi, tuttavia richiedono maggiore spazio in memoria, consentendo la memorizzazione di un numero minore di tali immagini nella card di memoria (📖 391).

Qualità dell'immagine

Per scegliere un formato file e un rapporto di compressione (qualità dell'immagine).

Opzione	Tipo file	Descrizione
NEF (RAW) + JPEG Fine	NEF/ JPEG	Vengono salvate due immagini: un'immagine in formato NEF (RAW) e un'immagine JPEG di qualità Fine.
NEF (RAW) + JPEG Normal		Vengono salvate due immagini: un'immagine in formato NEF (RAW) e un'immagine JPEG di qualità Normal.
NEF (RAW) + JPEG Basic		Vengono salvate due immagini: un'immagine in formato NEF (RAW) e un'immagine JPEG qualità Basic.
NEF (RAW)	NEF	I dati RAW provenienti dal sensore di immagine vengono salvati senza elaborazione aggiuntiva. Le impostazioni come il bilanciamento del bianco e il contrasto possono essere regolate dopo la ripresa.
JPEG Fine	JPEG	Per registrare le immagini JPEG a un rapporto di compressione di circa 1 : 4 (qualità Fine).
JPEG Normal		Per registrare le immagini JPEG a un rapporto di compressione di circa 1 : 8 (qualità Normal).
JPEG Basic		Per registrare le immagini JPEG a un rapporto di compressione di circa 1 : 16 (qualità Basic).

NEF (RAW) + JPEG

Quando le foto scattate in formato NEF (RAW) + JPEG sono visualizzate sulla fotocamera, verrà visualizzata solo l'immagine JPEG. Quando vengono cancellate le foto scattate con queste impostazioni, verranno cancellate sia le immagini in formato NEF sia quelle in formato JPEG.

1 Visualizzare le opzioni di qualità dell'immagine.

Premere il pulsante **i**, quindi selezionare la qualità dell'immagine attuale nella visualizzazione informazioni e premere **OK**.

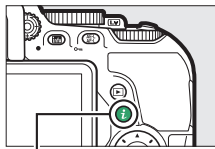

Pulsante **i**



Visualizzazione informazioni

2 Scegliere un tipo di file.

Selezionare un'opzione e premere **OK**.





Immagini in formato NEF (RAW)

Si noti che l'opzione selezionata per la dimensione dell'immagine non ha effetto sulla dimensione delle immagini in formato NEF (RAW). Bracketing del bilanciamento del bianco (☐ 148), high dynamic range (HDR, ☐ 135) e **Timbro data** (☐ 256) non sono disponibili con impostazioni di qualità dell'immagine NEF (RAW) o NEF (RAW) + JPEG.

Le immagini in formato NEF (RAW) possono essere visualizzate sulla fotocamera oppure utilizzando software come ViewNX 2 o Capture NX-D (☐ 210). È possibile creare copie JPEG delle immagini in formato NEF (RAW) utilizzando l'opzione **Elaborazione NEF (RAW)** nel menu di ritocco (☐ 289).

Dimensione dell'immagine

Scegliere una dimensione per le immagini JPEG:

Dimensione dell'immagine	Dimensione (pixel)	Dimensione di stampa (cm)*
 Grande	6.000 × 4.000	50,8 × 33,9
 Medio	4.496 × 3.000	38,1 × 25,4
 Piccola	2.992 × 2.000	25,3 × 16,9

* Dimensione approssimativa quando si stampa a 300 dpi. La dimensione di stampa in pollici è uguale alla dimensione dell'immagine in pixel divisa per la risoluzione stampante in dots per inch (dpi; 1 pollice = circa 2,54 cm).

1 Visualizzare le opzioni di dimensione dell'immagine.

Premere il pulsante **i**, quindi selezionare la dimensione dell'immagine attuale nella visualizzazione informazioni e premere **OK**.

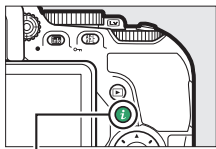

Pulsante **i**



Visualizzazione informazioni

2 Scegliere una dimensione dell'immagine.











Selezionare un'opzione e premere **OK**.





Utilizzo del flash incorporato

La fotocamera supporta una varietà di modi flash per fotografare soggetti scarsamente illuminati o in controluce.



Modi sollevamento auto

Nei modi , , , , , , , , ,  e , il flash incorporato si solleva automaticamente e si attiva quando necessario.

1 Scegliere un modo flash.

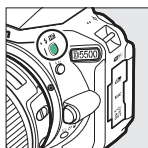
Tenendo premuto il pulsante  ()¹, ruotare la ghiera di comando finché il modo flash desiderato non appare nella visualizzazione informazioni.



Pulsante  ()¹

+

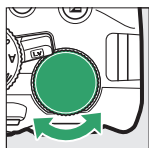

Ghiera di comando



Visualizzazione informazioni

2 Scattare le foto.



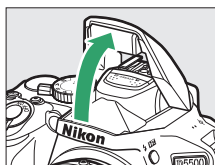

Il flash si solleva se necessario quando viene premuto il pulsante di scatto a metà corsa e si attiva al momento dello scatto della foto. *Se il flash non si solleva automaticamente, NON cercare di sollevarlo manualmente.*

La mancata osservanza di questa precauzione potrebbe danneggiare il flash.



■ Modi flash

Sono disponibili i seguenti modi flash:

- **⚡AUTO** (auto): quando l'illuminazione è scarsa o il soggetto è in controluce, il flash si solleva automaticamente quando il pulsante di scatto viene premuto a metà corsa e si attiva in base alle necessità. Non disponibile nel modo .
- **⚡👁️AUTO** (auto + riduzione occhi rossi): utilizzare per i ritratti. Il flash si solleva e si attiva come richiesto, ma prima che si attivi l'illuminatore riduzione occhi rossi si illumina per aiutare a ridurre l'effetto "occhi rossi". Non disponibile nel modo .
- **⚡👁️AUTO SLOW** (slow sync auto + occhi rossi): come per auto con riduzione occhi rossi, eccetto che vengono utilizzati tempi di posa lunghi per catturare l'illuminazione dello sfondo. Usare per i ritratti scattati di notte o con scarsa illuminazione. Disponibile nel modo .
- **⚡AUTO SLOW** (slow sync auto): vengono utilizzati tempi di posa lunghi per catturare l'illuminazione dello sfondo in scatti effettuati di notte o con scarsa illuminazione. Disponibile nel modo .
- **🔇** (senza flash): il flash non si attiva.

La visualizzazione informazioni

Il modo flash può anche essere selezionato nella visualizzazione informazioni (📖 8).





Modi sollevamento manuale

Nei modi **P**, **S**, **A**, **M** e **¶**, il flash deve essere sollevato manualmente. Il flash non si attiva se non è sollevato.

1 Sollevare il flash.

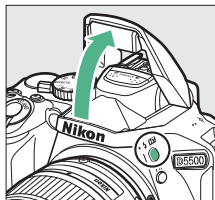
Premere il pulsante  per sollevare il flash.



Pulsante 

2 Scegliere un modo flash (solo modi P, S, A e M).

Tenendo premuto il pulsante , ruotare la ghiera di comando finché il modo flash desiderato non appare nella visualizzazione informazioni.

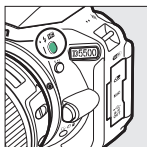

Pulsante 

+



Ghiera di comando



Visualizzazione informazioni

3 Scattare le foto.

Il flash si attiva quando viene scattata una foto.

■ Modi flash

Sono disponibili i seguenti modi flash:

- **⚡** (fill flash): il flash si attiva a ogni scatto.
- **⚡👁** (riduzione occhi rossi): utilizzare per i ritratti. Il flash si attiva a ogni scatto, ma prima che si attivi, l'illuminatore riduzione occhi rossi si illumina per aiutare a ridurre l'effetto "occhi rossi". Non disponibile nel modo **¶¶**.
- **⚡👁SLOW** (sincro su tempi lenti + occhi rossi): come per "riduzione occhi rossi", sopra, tranne che il tempo di posa si allunga automaticamente per catturare l'illuminazione dello sfondo di notte o in condizioni di luce moderata. Usare quando si desidera includere l'illuminazione dello sfondo nei ritratti. Non disponibile nei modi **S, M** e **¶¶**.
- **⚡SLOW** (sincro su tempi lenti): come per "fill flash", sopra, tranne che il tempo di posa si allunga automaticamente per catturare l'illuminazione dello sfondo di notte o in condizioni di luce moderata. Usare quando si desidera catturare sia il soggetto, sia lo sfondo. Non disponibile nei modi **S, M** e **¶¶**.
- **⚡SLOW REAR** (seconda tendina + sincro su tempi lenti): come per "sincro sulla seconda tendina", sotto, tranne che il tempo di posa si allunga automaticamente per catturare l'illuminazione dello sfondo di notte o in condizioni di luce moderata. Usare quando si desidera catturare sia il soggetto, sia lo sfondo. Non disponibile nei modi **S, M** e **¶¶**.
- **⚡REAR** (sincro sulla seconda tendina): il flash si attiva appena prima della chiusura dell'otturatore, creando una scia di luce dietro le fonti luminose in movimento come mostrato in basso a destra. Non disponibile nei modi **P, A** e **¶¶**.



Sincro sulla prima tendina



Sincro sulla seconda tendina

Abbassamento del flash incorporato

Per risparmiare energia quando il flash non è in uso, premerlo delicatamente verso il basso finché non scatta in posizione.

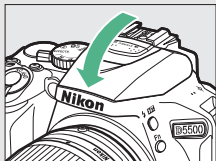













Il flash incorporato

Per informazioni sugli obiettivi che possono essere usati con il flash incorporato, vedere pagina 320. Rimuovere i paraluce per evitare ombre. Il flash ha un campo minimo di 0,6 m e non può essere usato nel campo macro degli obiettivi zoom con una funzione macro.

Lo scatto dell'otturatore potrebbe essere disattivato brevemente per proteggere il flash dopo che è stato utilizzato per più scatti consecutivi. Il flash può essere usato nuovamente dopo una breve pausa.

Tempi di posa disponibili con il flash incorporato

Il tempo di posa è limitato alle seguenti gamme quando viene usato il flash incorporato:

Modo	Tempo di posa
         	$1/200-1/60$ sec.
	$1/200-1/30$ sec.
	$1/200-1$ sec.
P, S, A	$1/200-30$ sec.
M	$1/200-30$ sec., Posa B, Posa T



Diaframma, sensibilità e campo flash

Il campo di utilizzo del flash varia in base a sensibilità (equivalenza ISO) e diaframma.

Diaframma alla sensibilità ISO equivalente a								Campo approssimativo
100	200	400	800	1.600	3.200	6.400	12.800	m
1.4	2	2.8	4	5.6	8	11	16	1,0-8,5
2	2.8	4	5.6	8	11	16	22	0,7-6,0
2.8	4	5.6	8	11	16	22	32	0,6-4,2
4	5.6	8	11	16	22	32	—	0,6-3,0
5.6	8	11	16	22	32	—	—	0,6-2,1
8	11	16	22	32	—	—	—	0,6-1,5
11	16	22	32	—	—	—	—	0,6-1,1
16	22	32	—	—	—	—	—	0,6-0,7

Sensibilità ISO

La sensibilità della fotocamera alla luce può essere regolata in base alla quantità di luce disponibile. All'aumentare della sensibilità ISO, diviene necessaria meno luce per produrre un'esposizione, permettendo tempi di posa più brevi o diaframmi più chiusi. Scegliere **Auto** consente alla fotocamera di impostare automaticamente la sensibilità ISO in risposta alle condizioni di luce; per utilizzare auto nei modi **P, S, A e M**, selezionare **Controllo automatico ISO** per la voce **Impostazioni sensibilità ISO** nel menu di ripresa (📖 241).

Modo	Sensibilità ISO
AUTO,  ,  , 	Auto
P, S, A, M	100–25.600 in step di 1/3 EV
Altri modi di ripresa	Auto; 100–25.600 in step di 1/3 EV

1 Visualizzare le opzioni di sensibilità ISO.

Premere il pulsante **i**, quindi selezionare la sensibilità ISO attuale nella visualizzazione informazioni e premere **OK**.

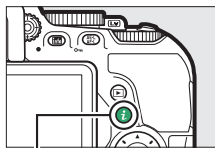

Pulsante **i**



Visualizzazione informazioni

-
- 2** Scegliere una sensibilità ISO.
Selezionare un'opzione e premere **OK**.



Foto intervallate

La fotocamera è in grado di scattare foto automaticamente a intervalli premisurati.

✓ Prima della ripresa

Prima di iniziare le foto intervallate, effettuare uno scatto di prova alle impostazioni attuali e visualizzare i risultati sul monitor. Per garantire l'avvio della ripresa al momento desiderato, controllare che l'orologio della fotocamera sia correttamente impostato (☐ 275).

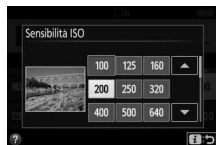
Si consiglia l'uso di un treppiedi. Innestare la fotocamera su un treppiedi prima dell'inizio della ripresa. Per garantire che la ripresa non venga interrotta, assicurarsi che la batteria ricaricabile sia completamente carica.

1 Selezionare Riprese intervallate.

Selezionare **Riprese intervallate** nel menu di ripresa e premere  per visualizzare le impostazioni del timer di intervallo.

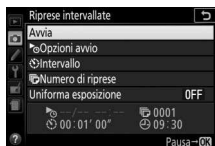
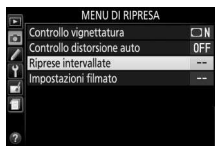

2 Regolare le impostazioni del timer di intervallo.

Scegliere un'opzione di avvio, l'intervallo, il numero di scatti per intervallo e l'opzione Uniforma esposizione.

- Per scegliere un'opzione di avvio:

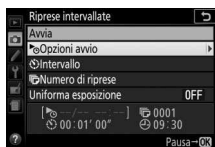

Selezionare **Opzioni avvio** e premere **OK**.

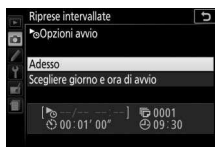

Selezionare un'opzione e premere **OK**.

Per avviare la ripresa immediatamente, selezionare **Adesso**.
Per avviare la ripresa a una data e ora scelte, selezionare **Scegliere giorno e ora di avvio**, quindi scegliere data e ora e premere **OK**.

- Per scegliere l'intervallo fra gli scatti:

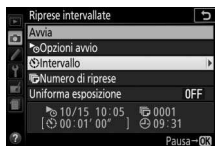

Selezionare **Intervallo** e premere **OK**.



Scegliere un intervallo (ore, minuti e secondi) e premere **OK**.

• Per scegliere il numero di intervalli:

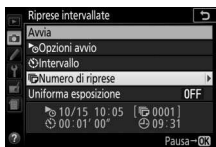

Selezionare **Numero di riprese** e premere



Scegliere il numero di intervalli e premere

• Per attivare o disattivare Uniforma esposizione:

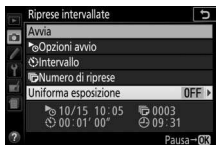

Selezionare **Uniforma esposizione** e premere

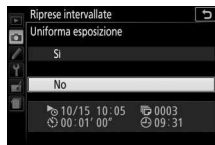

Selezionare un'opzione e premere

Selezionare **Si** consente alla fotocamera di regolare l'esposizione in modo da corrispondere allo scatto precedente in modi diversi da **M** (si noti che Uniforma esposizione ha effetto in modo **M** solo se il controllo automatico ISO è attivo).

3 Avviare la ripresa.

Selezionare **Avvia** e premere **OK**. La prima serie di scatti sarà ripresa all'ora di avvio specificata o dopo circa 3 sec. se

Adesso è stato selezionato per **Opzioni avvio** nello step 2. La ripresa continua all'intervallo selezionato finché non sono stati effettuati tutti gli scatti; mentre la ripresa è in corso, la spia di accesso card di memoria lampeggia a intervalli regolari. Si noti che, poiché il tempo di posa e il tempo necessario per registrare l'immagine nella card di memoria potrebbero variare da scatto a scatto, potrebbero essere saltati degli intervalli se la fotocamera sta ancora effettuando la registrazione dell'intervallo precedente; scegliere un intervallo più lungo del tempo di posa più lungo previsto. Se non è possibile procedere con la ripresa alle impostazioni attuali (per esempio, se un tempo di posa di "Bulb (Posa B)" o "Time (Posa T)" è attualmente selezionato in modo di ripresa **M**, l'intervallo è zero o l'ora di avvio è in meno di un minuto), verrà visualizzato un avviso nel monitor.

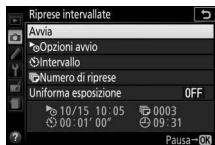

■ ■ **Messa in pausa delle foto intervallate**

Le foto intervallate possono essere messe in pausa tra intervalli premendo **OK**. Per riavviare la ripresa:

Avvia adesso

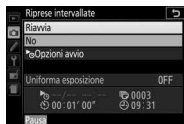

Selezionare **Riavvia** e premere **OK**.

Avviare a un'ora specificata

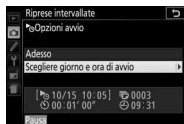

Per **Opzioni avvio**, selezionare **Scegliere giorno e ora di avvio** e premere **OK**.



Scegliere data e ora di avvio e premere **OK**.

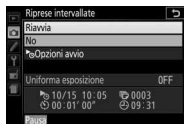

Selezionare **Riavvia** e premere **OK**.

■ ■ **Terminare le riprese intervallate**

Per mettere fine alle foto intervallate e riavviare la ripresa normale prima che vengano scattate tutte le foto, mettere in pausa la ripresa e selezionare **No** nel menu delle foto intervallate.

■ ■ **Nessuna foto**

La fotocamera salta l'intervallo attuale se una delle seguenti situazioni persiste per otto secondi o più dopo l'inizio previsto dell'intervallo: la foto o le foto dell'intervallo precedente devono ancora essere scattate, la card di memoria è piena o la fotocamera non è in grado di mettere a fuoco in **AF-S** oppure quando AF singolo è selezionato in **AF-A** (si noti che la fotocamera mette nuovamente a fuoco prima di ogni scatto). La ripresa verrà riavviata con l'intervallo successivo.

✓ **Memoria esaurita**

Se la card di memoria è piena, il timer di intervallo rimane attivo ma non vengono scattate foto. Riavviare la ripresa (☐ 105) dopo avere cancellato alcune foto o dopo aver spento la fotocamera e inserito un'altra card di memoria.

✓ **Coprire il mirino**

Per evitare che la luce che penetra attraverso il mirino appaia nella foto o interferisca con l'esposizione, si raccomanda di coprire il mirino con la mano o con altri oggetti, come un coprioculare opzionale (☐ 331) quando si riprendono immagini senza mettere l'occhio sul mirino (☐ 76).

✓ **Altre impostazioni**

Le impostazioni non possono essere regolate durante le foto intervallate. Indipendentemente dal modo di scatto selezionato, la fotocamera scatta una foto a ogni intervallo; in modo ☐, il rumore della fotocamera verrà ridotto. Bracketing (☐ 148) e high dynamic range (HDR; ☐ 135) non possono essere utilizzati.

✓ **Interruzione delle foto intervallate**

Per interrompere le riprese intervallate, spegnere la fotocamera o ruotare la ghiera di selezione modo su una nuova impostazione. Riportare il monitor nella posizione di stivaggio non interrompe le riprese intervallate.

Scatto a distanza

Uso di un telecomando ML-L3 opzionale

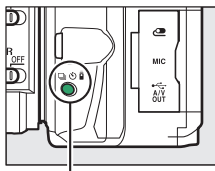

Il telecomando opzionale ML-L3 (☞ 332) può essere utilizzato per ridurre il movimento della fotocamera o per gli autoritratti. Prima di procedere, innestare la fotocamera su un treppiedi o posizionarla su una superficie piana e stabile.

1 Premere il pulsante  (☺/Ⓜ).



Pulsante  (☺/Ⓜ)

2 Selezionare un modo comando a distanza.

Selezionare  2s (**Comando ritardato (ML-L3)**) o  (**Comando rapido (ML-L3)**) e premere .



3 Inquadrare la foto.

Controllare la messa a fuoco premendo il pulsante di scatto a metà corsa.



4 Scattare la foto.

Da una distanza di 5 m o inferiore, puntare il trasmettitore dell'ML-L3 verso uno dei ricevitori infrarossi della fotocamera (☞ 1, 2) e premere il pulsante di scatto dell'ML-L3. *Nel modo remoto ritardato*, la spia autoscatto si illumina per circa due secondi prima del rilascio dell'otturatore. *Nel modo comando a distanza rapido*, la spia autoscatto lampeggia dopo il rilascio dell'otturatore.

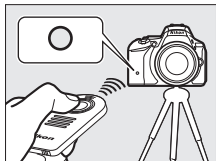

Si noti che il timer potrebbe non avviarsi o potrebbe non essere scattata una foto se la fotocamera non è in grado di mettere a fuoco o in altre situazioni in cui non è possibile rilasciare l'otturatore.

Prima di usare il telecomando ML-L3

Prima di usare il telecomando ML-L3 per la prima volta, rimuovere il foglietto di plastica trasparente usato per isolare la batteria.

Coprire il mirino

Per evitare che la luce che penetra attraverso il mirino appaia nella foto o interferisca con l'esposizione, si raccomanda di coprire il mirino con la mano o con altri oggetti, come un coprioculare opzionale (☞ 331) quando si riprendono immagini senza mettere l'occhio sul mirino (☞ 76).



Il pulsante di scatto della fotocamera/Altri dispositivi di comando a distanza

Se viene selezionato un modo comando a distanza ML-L3 e l'otturatore viene rilasciato con qualsiasi mezzo diverso da un telecomando ML-L3 (per esempio, il pulsante di scatto della fotocamera o il pulsante otturatore su un cavo di scatto opzionale o un telecomando), la fotocamera funzionerà in modo di scatto fotogramma singolo.

Uscita dal modo comando a distanza

Il modo comando a distanza viene annullato automaticamente se non vengono scattate foto prima del tempo selezionato per la Personalizzazione c4 (**Tempo attesa telecom. (ML-L3)**, □ 254). Il modo comando a distanza viene annullato anche se la fotocamera viene spenta, viene eseguito un reset a due pulsanti (□ 110) o le opzioni di ripresa sono resettate utilizzando **Reset menu di ripresa**.

Utilizzo del flash incorporato

Prima di scattare una foto con il flash nei modi di sollevamento manuale (□ 95), premere il pulsante  ( ~~☒~~) per sollevare il flash e attendere che l'indicatore  venga visualizzato nel mirino (□ 44). La ripresa verrà interrotta se il flash viene sollevato dopo che il pulsante di scatto dell'ML-L3 viene premuto. Se il flash è necessario, la fotocamera risponderà al pulsante di scatto dell'ML-L3 solo dopo che il flash si è caricato. Nei modi di sollevamento auto, il flash inizia la carica quando è selezionato un modo comando a distanza; quando il flash è carico, si solleverà automaticamente e si attiverà quando necessario.

Telecomandi

Il comando a distanza è disponibile anche con varie combinazioni dei telecomandi WR-R10, WR-T10 e WR-1 (□ 332), quando i pulsanti di scatto sui telecomandi eseguono le stesse funzioni del pulsante di scatto della fotocamera. Per ulteriori informazioni, consultare il manuale fornito con i telecomandi.

Ripristino delle impostazioni predefinite

Le impostazioni della fotocamera elencate di seguito e a pagina 112 possono essere ripristinate ai valori predefiniti tenendo premuti insieme i pulsanti MENU e **Info** per più di due secondi (questi pulsanti sono contrassegnati da un punto verde). La visualizzazione informazioni si spegne brevemente mentre le impostazioni vengono resettate.

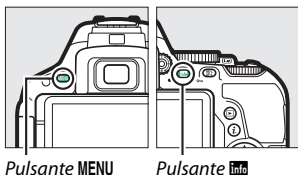

■ Impostazioni accessibili dalla visualizzazione informazioni









Opzione	Impostazione predefinita	
Qualità dell'immagine	JPEG Normal	90
Dimensione dell'immagine	Grande	92
Auto bracketing		
P, S, A, M	No	148
HDR (high dynamic range)		
P, S, A, M	No	135
D-Lighting attivo		
P, S, A, M	Auto	133
Bilanciamento del bianco		
P, S, A, M	Auto ¹	137
Sensibilità ISO		
P, S, A, M	100	99
Altri modi di ripresa	Auto	
Impostazioni Picture Control		
P, S, A, M	Non modificato ²	155

1 Anche la regolazione fine viene resettata.

2 Solo Picture Control attuale.

Opzione	Impostazione predefinita	
Modo messa a fuoco		
Mirino		
Modi di ripresa diversi da	AF-A	78
Live view/filmato	AF-S	164
Modo area AF		
Mirino		
	AF a punto singolo	82
	AF ad area dinamica (39 p.)	
AUTO POP, P, S, A, M	Area AF auto	
Live view/filmato		
	AF con priorità al volto	166
	AF area estesa	
P, S, A, M	AF area normale	
Misurazione esposimetrica		
P, S, A, M	Misurazione matrix	125
Modo flash		
AUTO	Auto	94, 96
	Slow sync auto	
	Auto + riduzione occhi rossi	
	Senza flash	
P, S, A, M	Fill flash	
Compensazione flash		
SCENE, P, S, A, M	No	131
Compensazione esposizione		
SCENE, , P, S, A, M	No	129

■ Altre impostazioni

Opzione	Impostazione predefinita	
Registrazione NEF (RAW)	14 bit	240
Esposizione posticipata	No	254
Modo di scatto		
	Continuo H	71
Altri modi di ripresa	Fotogramma singolo	
Punto AF	Centrale	85
Blocco AE/AF permanente		
Modi di ripresa diversi da  e 	No	267
Programma flessibile		
P	No	116
Modo effetti speciali		
		
Spessore		66
		
Saturazione	0	67
Vignettatura	0	
		
Orientamento	Paesaggio	68
Larghezza	Normale	
		
Colore	No	69
Gamma colori	3	

Modi P, S, A e M

Tempo di posa e diaframma

I modi **P**, **S**, **A** e **M** offrono differenti gradi di controllo su tempo di posa e diaframma:



Modo	Descrizione
P Auto programmato (☐ 115)	Consigliato per istantanee e in altre situazioni in cui vi sia poco tempo per regolare le impostazioni della fotocamera. La fotocamera imposta tempo di posa e diaframma per un'esposizione ottimale.
S Auto a priorità di tempi (☐ 117)	Utilizzare per bloccare o rendere confuso il movimento. L'utente sceglie il tempo di posa; la fotocamera seleziona il diaframma per ottenere i migliori risultati.
A Auto priorità diaframmi (☐ 118)	Utilizzare per rendere confuso lo sfondo o per mettere a fuoco sia il soggetto sia lo sfondo. L'utente sceglie il diaframma; la fotocamera seleziona il tempo di posa per ottenere i migliori risultati.
M Manuale (☐ 119)	L'utente controlla sia il tempo di posa sia il diaframma. Impostare il tempo di posa su "Bulb (Posa B)" o "Time (Posa T)" per esposizioni lunghe.

Tempo di posa e diaframma

Il tempo di posa e il diaframma sono visualizzati nel mirino e nella visualizzazione informazioni.

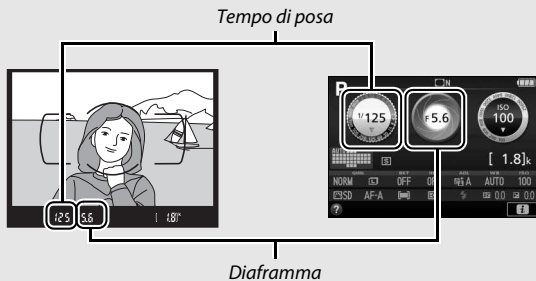

Tempi di posa veloci ($1/1.600$ sec. in questo esempio) congelano il movimento.

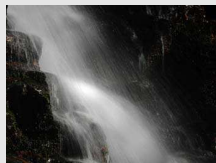

Tempi di posa lunghi (qui 1 sec.) rendono confuso il movimento.



Diaframmi aperti (per esempio f/5.6; ricordare che minore è il numero f/, più grande è il diaframma) sfocano i dettagli davanti e dietro al soggetto principale.



Diaframmi chiusi (f/22 in questo caso) portano a fuoco sia lo sfondo sia il primo piano.

Modo P (Auto programmato)

Questo modo è consigliato per le istantanee e altre situazioni in cui si vuole lasciare alla fotocamera il controllo di tempo di posa e diaframma. La fotocamera regola automaticamente tempo di posa e diaframma per un'esposizione ottimale nella maggior parte delle situazioni.

Ghiera di selezione modo

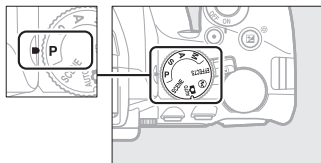

Per scattare foto in modo auto programmato, ruotare la ghiera di selezione modo su **P**.

Programma flessibile

Nel modo **P**, possono essere selezionate diverse combinazioni di tempo di posa e di diaframma ruotando la ghiera di comando ("programma flessibile"). Ruotare la ghiera verso destra per diaframmi aperti (numeri f/ bassi) e tempi di posa veloci, a sinistra per diaframmi chiusi (numeri f/ alti) e tempi di posa lunghi. Tutte le combinazioni producono la stessa esposizione.

Ruotare verso destra per rendere confusi i dettagli dello sfondo o per bloccare il movimento.

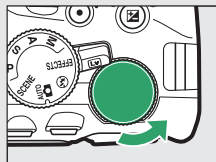

Ghiera di comando

Ruotare verso sinistra per aumentare la profondità di campo o rendere confuso il movimento.

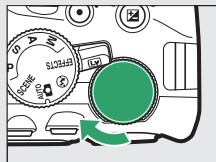

Mentre è attivo il programma flessibile, appare un indicatore  (**P**) nel mirino e nella visualizzazione informazioni. Per ripristinare le impostazioni predefinite di tempo di posa e diaframma, ruotare la ghiera di comando finché l'indicatore non è più visualizzato, scegliere un altro modo o spegnere la fotocamera.



Modo S (Auto a priorità di tempi)

Questo modo consente di controllare il tempo di posa: scegliere tempi di posa veloci per "congelare" il movimento, tempi di posa lunghi per suggerire il movimento grazie alla sfocatura di oggetti in movimento. La fotocamera regola automaticamente il diaframma per un'esposizione ottimale.



Tempi di posa veloci (es. $1/1.600$ sec.) congelano il movimento.

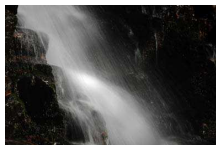

Tempi di posa lunghi (es. 1 sec.) rendono confuso il movimento.

Per scegliere un tempo di posa:

1 Ruotare la ghiera di selezione modo su S.

Ghiera di selezione modo

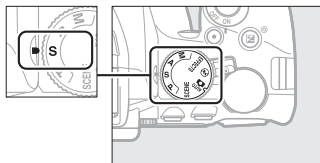

2 Scegliere un tempo di posa.

Ruotare la ghiera di comando per scegliere il tempo di posa desiderato: ruotare verso destra per tempi più veloci, verso sinistra per tempi più lunghi.

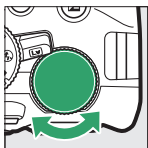

Ghiera di comando



Modo A (Auto priorità diaframmi)

In questo modo, è possibile regolare il diaframma per controllare la profondità di campo (la distanza davanti e dietro al soggetto principale che appare essere a fuoco). La fotocamera regola automaticamente il tempo di posa per un'esposizione ottimale.



I diaframmi aperti (numeri f/ bassi, es. f/5.6) rendono confusi i dettagli dietro e davanti al soggetto principale.



I diaframmi chiusi (numeri f/ alti, es. f/22) mettono a fuoco il soggetto in primo piano e lo sfondo.

Per scegliere un diaframma:

- 1 Ruotare la ghiera di selezione modo su A.**

Ghiera di selezione modo

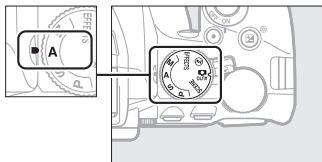

- 2 Scegliere un diaframma.**

Ruotare la ghiera di comando verso sinistra per diaframmi più aperti (numeri f/ più bassi), verso destra per diaframmi più chiusi (numeri f/ più alti).



Ghiera di comando



Modo M (Manuale)

Nel modo manuale, l'utente controlla sia il tempo di posa sia il diaframma. Tempi di posa di "Bulb (Posa B)" e "Time (Posa T)" sono disponibili per esposizioni lunghe di luci in movimento, stelle, scenari notturni o fuochi d'artificio (📖 121).

- 1** Ruotare la ghiera di selezione modo su M.

Ghiera di selezione modo

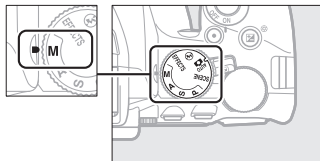

2 Scegliere diaframma e tempo di posa.

Controllando l'indicatore di esposizione (vedere di seguito), regolare il tempo di posa e il diaframma. Il tempo di posa è selezionato ruotando la ghiera di comando (a destra per tempi di posa più veloci, a sinistra per tempi più lunghi). Per regolare il diaframma, tenere premuto il pulsante  mentre si ruota la ghiera di comando (verso sinistra per diaframmi più aperti/numeri f/ più bassi e verso destra per diaframmi più chiusi/numeri f/ più alti).

Tempo di posa



Ghiera di comando



Diaframma

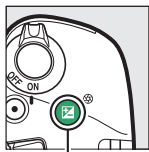

Pulsante 





Ghiera di comando

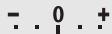

L'indicatore di esposizione

Se è collegato un obiettivo CPU ( 314) ed è selezionato un tempo di posa diverso da "Bulb (Posa B)" o "Time (Posa T)", l'indicatore di esposizione nel mirino e nella visualizzazione informazioni mostra se la foto sarà sotto o sovraesposta alle impostazioni attuali.

Esposizione ottimale	Sottoesposta di $\frac{1}{3}$ EV	Sovraesposta di oltre 2 EV
		

Esposizioni lunghe (solo modo M)

Selezionare i seguenti tempi di posa per esposizioni lunghe di luci in movimento, stelle, scenari notturni o fuochi d'artificio.

- **Bulb (Posa B)** (b \square L b): l'otturatore rimane aperto mentre il pulsante di scatto viene premuto fino in fondo. Per evitare sfocature, usare un treppiedi, un telecomando (\square 332) o un cavo di scatto (\square 333) opzionali.
- **Time (Posa T)** (- -): avviare l'esposizione utilizzando il pulsante di scatto sulla fotocamera o un comando a distanza, un cavo di scatto o un telecomando opzionali. L'otturatore rimane aperto finché il pulsante non viene premuto una seconda volta.



*Lunghezza di esposizione: 35 sec.
Diaframma: f/25*

Prima di procedere, innestare la fotocamera su un treppiedi o posizionarla su una superficie piana e stabile. Per evitare che la luce che penetra attraverso il mirino appaia nella foto o interferisca con l'esposizione, si raccomanda di coprire il mirino con la mano o con altri oggetti, come un coprioculare opzionale (\square 331) prima di scattare foto senza mettere l'occhio sul mirino (\square 76). Per evitare la perdita di alimentazione prima che l'esposizione sia completa, usare una batteria ricaricabile completamente carica. Si noti che del disturbo (macchie luminose, pixel luminosi distribuiti in modo casuale o effetto nebbia) potrebbe essere presente in esposizioni lunghe. Punti luminosi ed effetto nebbia possono essere ridotti scegliendo **Si** per **NR su esposizioni lunghe** nel menu di ripresa (\square 243).

- 1** Ruotare la ghiera di selezione modo su M.

Ghiera di selezione modo

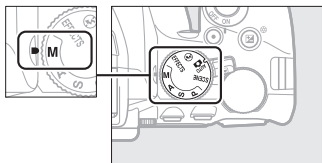

- 2** Scegliere il tempo di posa.
Ruotare la ghiera di comando per scegliere un tempo di posa di "Bulb" (Posa B) (**b u l b**).



Ghiera di comando



- 3** Scattare la foto.
Dopo aver messo a fuoco, premere il pulsante di scatto della fotocamera, del telecomando o del cavo di scatto opzionali fino in fondo. Rimuovere il dito dal pulsante di scatto quando l'esposizione è completa.

- 1 Ruotare la ghiera di selezione modo su M.

Ghiera di selezione modo

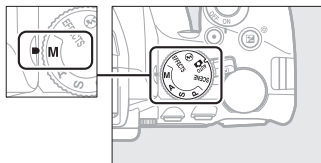

- 2 Scegliere il tempo di posa.
Ruotare la ghiera di comando verso sinistra per scegliere un tempo di posa di "Time (Posa T)" (- -).





Ghiera di comando



- 3 Aprire l'otturatore.
Dopo aver messo a fuoco, premere il pulsante di scatto sulla fotocamera o sul comando a distanza, il cavo di scatto o il telecomando opzionali fino in fondo.
- 4 Chiudere l'otturatore.
Ripetere l'operazione eseguita allo step 3.



Telecomandi ML-L3

Se si utilizza un comando a distanza ML-L3, selezionare uno dei seguenti modi comando a distanza come descritto a pagina 107:  2s (**Comando ritardato (ML-L3)**) o  (**Comando rapido (ML-L3)**). Si noti che se si sta utilizzando un comando a distanza ML-L3, le foto saranno scattate in modo "Time (Posa T)" anche quando "Bulb (Posa B)"/ è selezionato per il tempo di posa. L'esposizione si avvia quando viene premuto il pulsante di scatto sul comando a distanza e termina dopo 30 minuti o quando il pulsante viene premuto nuovamente.

Esposizione

Misurazione esposimetrica

Consente di scegliere il modo in cui la fotocamera imposta l'esposizione.

Metodo	Descrizione
 Misurazione matrix	Produce risultati naturali nella maggior parte delle situazioni. La fotocamera misura un'ampia area dell'inquadratura e imposta l'esposizione in base alla distribuzione contrasto, a quella del colore, della composizione e della distanza.
 Misuraz. pond. centrale	Misurazione esposimetrica classica per i ritratti. La fotocamera misura l'intera inquadratura ma assegna il peso maggiore all'area centrale. Consigliata quando si utilizzano filtri con fattore di esposizione (fattore filtro) superiore a 1x.
 Misurazione spot	Scegliere questo modo per garantire che il soggetto sia esposto correttamente, anche se lo sfondo è molto più luminoso o più scuro. La fotocamera misura il punto AF attuale; utilizzare per la misurazione esposimetrica di soggetti non centrati.

1 Visualizzare le opzioni di misurazione esposimetrica.

Premere il pulsante **i**, quindi selezionare il metodo di misurazione esposimetrica attuale nella visualizzazione informazioni e premere .

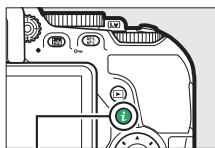

Pulsante **i**



Visualizzazione informazioni

2 Scegliere un metodo di misurazione esposimetrica.





Selezionare un'opzione e premere **OK**.



Misurazione spot

Se **[AF-ON]** (**Area AF auto**) è selezionato per il modo area AF durante la fotografia tramite mirino (**[INFO]** 82), la fotocamera eseguirà la misurazione esposimetrica del punto AF centrale.

Blocco esposizione automatica

Usare il blocco esposizione automatica per ricomporre le foto dopo avere usato  (**Misuraz. pond. centrale**) e  (**Misurazione spot**) per misurare l'esposizione; si noti che il blocco esposizione automatica non è disponibile nel modo  o .

1 Misurare l'esposizione.

Premere il pulsante di scatto a metà corsa.



2 Bloccare l'esposizione.

Con il pulsante di scatto premuto a metà corsa (1) e il soggetto posizionato nel punto AF, premere il pulsante  (2) per bloccare l'esposizione.

Pulsante di scatto

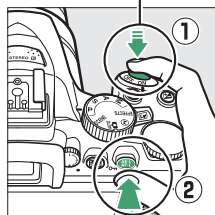

Pulsante 

Mentre è attivo il blocco esposizione, un indicatore **AE-L** appare nel mirino.



3 Ricomporre la foto.

Tenendo premuto il pulsante , ricomporre la foto e scattare.



Regolazione del tempo di posa e del diaframma

Quando il blocco esposizione è attivo, le impostazioni elencate di seguito possono essere regolate senza alterare il valore di misurazione esposimetrica calcolato:

Modo	Impostazione
Auto programmato	Tempo di posa e diaframma (programma flessibile; □ 116)
Auto a priorità di tempi	Tempo di posa
Auto priorità diaframmi	Diaframma

Non è possibile modificare il metodo di misurazione esposimetrica mentre è attivo il blocco esposizione.

Compensazione dell'esposizione

La compensazione dell'esposizione è utilizzata per modificare il valore di esposizione suggerito dalla fotocamera, consentendo di ottenere foto più chiare o più scure (📖 367). In generale, valori positivi rendono più luminoso il soggetto, valori negativi lo rendono più scuro. Risulta più efficace quando usata con 📷 (Misuraz. pond. centrale) o 📷 (Misurazione spot) (📖 125).



-1 EV



Nessuna
compensazione
dell'esposizione



+1 EV

Per scegliere un valore di compensazione dell'esposizione, tenere premuto il pulsante 📷 (📷) e ruotare la ghiera di comando finché il valore desiderato non viene selezionato nel mirino o nella visualizzazione informazioni.

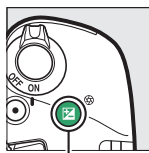

Pulsante 📷 (📷)

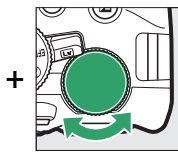

Ghiera di comando





Visualizzazione informazioni

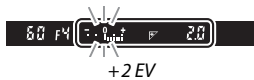

-0,3 EV



+2 EV

L'esposizione normale può essere ripristinata impostando la compensazione dell'esposizione su ± 0 . Tranne che nei modi **SCENE** e , la compensazione dell'esposizione non viene resettata quando la fotocamera viene spenta (nei modi **SCENE** e , la compensazione dell'esposizione sarà resettata quando viene selezionato un altro modo o la fotocamera viene spenta).

La visualizzazione informazioni

Si può accedere alle opzioni di compensazione dell'esposizione anche dalla visualizzazione informazioni ( 10).

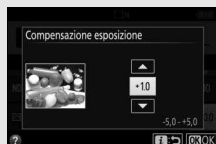

Modo M

Nel modo **M**, la compensazione dell'esposizione ha effetto solo sull'indicatore di esposizione.

Utilizzo di un flash





Quando è utilizzato un flash, la compensazione dell'esposizione influisce sia sul livello di esposizione dello sfondo sia sul livello del flash.

Bracketing

Per informazioni sulla variazione automatica dell'esposizione in una serie di scatti, vedere pagina 148.

Compensazione flash

La compensazione flash viene usata per alterare l'emissione del flash rispetto al livello consigliato dalla fotocamera, cambiando la luminosità del soggetto principale in relazione allo sfondo. La potenza del flash può essere aumentata per rendere più luminoso il soggetto principale o ridotta per evitare alte luci o riflessi indesiderati (☞ 368).

Tenere premuti i pulsanti  () e  () e ruotare la ghiera di comando finché il valore desiderato non viene selezionato nel mirino o nella visualizzazione informazioni. In generale, valori positivi rendono più luminoso il soggetto principale, valori negativi lo fanno apparire più scuro. La potenza normale del flash può essere ripristinata impostando la compensazione flash su ± 0 . Tranne che nel modo **SCENE**, la compensazione flash non viene resettata quando la fotocamera viene spenta (nel modo **SCENE**, la compensazione flash sarà resettata quando viene selezionato un altro modo o la fotocamera viene spenta).

Pulsante  ()

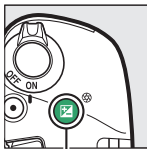
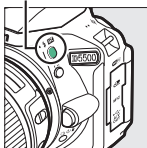

Pulsante  ()

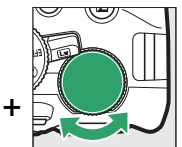

Ghiera di comando



Visualizzazione informazioni



-0,3 EV



+1 EV

La visualizzazione informazioni

Alle opzioni di compensazione flash si può accedere anche dalla visualizzazione informazioni (☰ 10).





Flash esterni opzionali

La compensazione flash è inoltre disponibile con i flash esterni opzionali che supportano il Nikon Creative Lighting System (CLS; vedere pagina 323). La compensazione flash selezionata con il flash esterno opzionale viene aggiunta alla compensazione flash selezionata con la fotocamera.

Preservazione dei dettagli nelle alte luci e nelle ombre

D-Lighting attivo

Il D-Lighting attivo consente di conservare i particolari nelle zone di alte luci e ombre, creando foto con un contrasto naturale. Utilizzare per scene con alto contrasto, per esempio quando si fotografano scene all'aperto particolarmente luminose attraverso una porta o una finestra oppure si scattano foto di soggetti in ombra in una giornata di sole. D-Lighting attivo non è consigliato nel modo **M**; in altri modi, è più efficace quando viene utilizzato con  (**Misurazione matrix**;  125).



D-Lighting attivo: OFF No



D-Lighting attivo:  A Auto

1 Visualizzare le opzioni del D-Lighting attivo.

Premere il pulsante **i**, quindi selezionare D-Lighting attivo nella visualizzazione informazioni e premere .

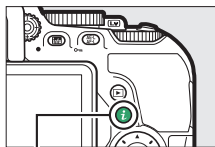

Pulsante **i**



Visualizzazione informazioni

- 2 Scegliere un'opzione.**
Selezionare un'opzione e premere **OK**
(☰ 367).



✓ D-Lighting attivo

Potrebbe apparire del disturbo (pixel luminosi distribuiti in modo casuale, effetto nebbia o linee) nelle foto scattate con il D-Lighting attivo. Con alcuni soggetti potrebbe presentarsi un'ombreggiatura irregolare.

✓ "D-Lighting attivo" contro "D-Lighting"

D-Lighting attivo consente di regolare l'esposizione prima della ripresa per ottimizzare la gamma dinamica, mentre l'opzione **D-Lighting** nel menu di ritocco (☰ 294) consente di schiarire le ombre nelle foto dopo la ripresa.

✓ Bracketing

Per informazioni sulla variazione automatica di D-Lighting attivo in una serie di scatti, vedere pagina 148.

High Dynamic Range (HDR)

High Dynamic Range (HDR) combina due esposizioni per formare un'unica immagine che cattura un'ampia gamma di toni dalle ombre alle alte luci, anche in soggetti ad alto contrasto. HDR è più efficace quando usato con  (**Misurazione matrix**) (📖 125). Non può essere usato per registrare immagini in formato NEF (RAW). Mentre HDR è attivo, il flash non può essere usato e lo scatto continuo non è disponibile.

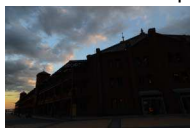

Prima esposizione (più scura)

+



Seconda esposizione (più luminosa)



Immagine combinata HDR

1 Visualizzare le opzioni HDR (high dynamic range).

Premere il pulsante **i**, quindi selezionare HDR (high dynamic range) nella visualizzazione informazioni e premere **OK**.

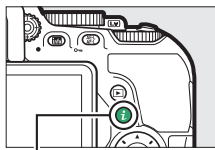

Pulsante **i**



Visualizzazione informazioni

2 Scegliere un'opzione.

Selezionare **AUTO Auto**, **HIGH Molto alto**, **HIGH Alto**, **NORM Normale**, **LOW Moderato** o **OFF No** e premere **OK**.

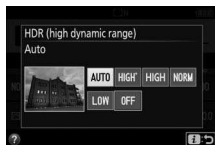

Quando è selezionata un'opzione diversa da **OFF No**, **Hdr** sarà visualizzato nel mirino.



3 Inquadrare una foto, mettere a fuoco e scattare.

La fotocamera scatta due esposizioni quando il pulsante di scatto viene premuto fino in fondo. "**Uob Hdr**" lampeggerà nel mirino mentre le immagini vengono combinate; non possono essere scattate foto fino al completamento della registrazione. HDR si spegne automaticamente dopo lo scatto della foto; per spegnere HDR prima della ripresa, ruotare la ghiera di selezione modo su un'impostazione diversa da **P**, **S**, **A** o **M**.









✓ Inquadratura delle foto HDR

I bordi dell'immagine potrebbero essere ritagliati. I risultati desiderati potrebbero non essere raggiunti se la fotocamera o il soggetto si muovono durante la ripresa. Si consiglia l'uso di un treppiedi. A seconda della scena, l'effetto potrebbe non essere visibile, potrebbero apparire ombre intorno a oggetti luminosi o aloni intorno a oggetti scuri. Con alcuni soggetti potrebbe presentarsi un'ombreggiatura irregolare.

Bilanciamento del bianco

Il bilanciamento del bianco garantisce che i colori non vengano influenzati dal colore della sorgente luminosa. Il bilanciamento del bianco auto è consigliato per la maggior parte delle sorgenti luminose; altri valori possono essere selezionati, se necessario, in base al tipo di sorgente:

Opzione	Descrizione
AUTO Auto	Regolazione automatica del bilanciamento del bianco. Consigliata nella maggior parte delle situazioni.
 Incandescenza	Utilizzare in presenza di luce incandescente.
 Fluorescenza	Utilizzare in presenza delle sorgenti luminose elencate a pagina 138.
 Sole diretto	Utilizzare con soggetti illuminati da luce solare diretta.
 Flash	Utilizzare con il flash.
 Nuvoloso	Utilizzare in presenza di luce solare filtrata da nuvole.
 Ombra	Utilizzare in presenza di luce solare, con soggetti in ombra.
PRE Premisurazione manuale	Serve a misurare il bilanciamento del bianco o a copiare il bilanciamento del bianco da una foto esistente (□ 142).

- 1 Visualizzare le opzioni del bilanciamento del bianco. Premere il pulsante **i**, quindi selezionare l'impostazione attuale del bilanciamento del bianco nella visualizzazione informazioni e premere **OK**.

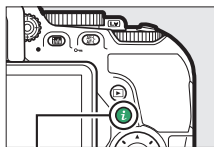

Pulsante **i**



Visualizzazione informazioni

2 Scegliere un'opzione di bilanciamento del bianco.

Selezionare un'opzione e premere **OK**.

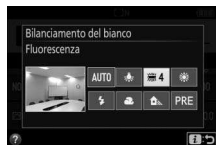

Il menu di ripresa

Il bilanciamento del bianco può essere selezionato usando l'opzione **Bilanciamento del bianco** nel menu di ripresa (☐ 236), che può essere usata anche per una regolazione fine del bilanciamento del bianco (☐ 140) o per misurare un valore per il bilanciamento del bianco premisurato (☐ 142).

L'opzione  **Fluorescenza** nel menu **Bilanciamento del bianco** può essere usata per selezionare la sorgente luminosa fra i tipi di lampada mostrati a destra.

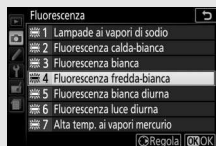

Navigazione nel menu touch

Toccare un'opzione nel menu di bilanciamento del bianco una volta per evidenziarla e nuovamente per selezionarla e visualizzare un menu di tipi di lampade ( **Fluorescenza**) o ritornare al menu di ripresa.

Temperatura di colore

Il colore percepito di una sorgente luminosa varia in base all'osservatore e ad altre condizioni. La temperatura di colore è una misura oggettiva del colore di una sorgente luminosa, definito in riferimento alla temperatura alla quale un oggetto dovrebbe essere riscaldato per irradiare luce alla stessa lunghezza d'onda. Mentre le sorgenti di luce con una temperatura di colore intorno a 5.000–5.500 K appaiono bianche, le sorgenti di luce con una temperatura di colore più bassa, come le lampadine a incandescenza, appaiono leggermente gialle o rosse. Le sorgenti luminose con una temperatura di colore più alta appaiono sfumate di blu.

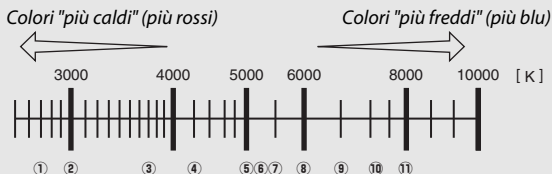

①	☀️ (lampade ai vapori di sodio): 2.700 K
②	💡 (incandescenza)/☀️ (fluorescenza calda-bianca): 3.000 K
③	☀️ (fluorescenza bianca): 3.700 K
④	☀️ (fluorescenza fredda-bianca): 4.200 K
⑤	☀️ (fluorescenza bianca diurna): 5.000 K
⑥	☀️ (sole diretto): 5.200 K
⑦	⚡ (flash): 5.400 K
⑧	☁️ (nuvoloso): 6.000 K
⑨	☀️ (fluorescenza luce diurna): 6.500 K
⑩	☀️ (alta temp. ai vapori mercurio): 7.200 K
⑪	🏠 (ombra): 8.000 K

Nota: tutte le cifre sono approssimative.

Bracketing

Per informazioni sulla variazione automatica del bilanciamento del bianco in una serie di scatti, vedere pagina 148.

Regolazione fine del bilanciamento del bianco

È possibile effettuare una "regolazione fine" del bilanciamento del bianco in modo da compensare variazioni di colore della sorgente luminosa o per introdurre in una foto una dominante colore intenzionale. Il bilanciamento del bianco può essere regolato finemente mediante l'opzione **Bilanciamento del bianco** nel menu di ripresa.

1 Visualizzare le opzioni di regolazione fine.

Selezionare l'opzione bilanciamento del bianco e premere  (se è selezionato

Fluorescenza, selezionare il tipo di illuminazione desiderato e premere ;

si noti che la regolazione fine non è disponibile con **Premisurazione manuale**).



2 Eseguire la regolazione fine del bilanciamento del bianco.

Utilizzare il multi-selettore per tarare il bilanciamento del bianco. Il bilanciamento del bianco può essere regolato finemente sull'asse ambra (A)–blu (B) in step di 0,5 e sull'asse verde (G)–magenta (M) in step di 0,25. L'asse orizzontale (ambra-blu) corrisponde alla temperatura di colore, mentre l'asse verticale (verde-magenta) ha effetti simili ai filtri di compensazione del colore (CC) corrispondenti. L'asse orizzontale è diviso in incrementi equivalenti a circa 5 mired, l'asse verticale in incrementi di circa 0,05 unità densità diffusa.

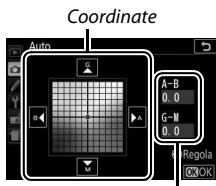







3 Salvare le modifiche e uscire.

Premere .

Regolazione fine del bilanciamento del bianco

I colori presenti sugli assi di taratura sono relativi, non assoluti. Per esempio, spostare il cursore su **B** (blu) quando è selezionata un'impostazione "calda" come  (incandescenza), renderà le foto leggermente più "fredde" ma non le renderà effettivamente di colore blu.

Regolazione fine del tocco

Per regolare finemente un'opzione nel menu bilanciamento del bianco utilizzando il touch screen, toccare l'opzione una volta per selezionarla e quindi toccare il pulsante  **Regola** per visualizzare il display di regolazione fine. Per scegliere un valore, toccare il display coordinate o le icone , ,  o . Toccare  **OK** per tornare al menu di ripresa quando il bilanciamento del bianco è stato regolato in modo soddisfacente.

"Mired"

Qualsiasi cambio dato della temperatura di colore produce una differenza maggiore nel colore a temperature di colore basse rispetto a temperature di colore più alte. Per esempio, una modifica di 1.000 K produce una variazione molto maggiore del colore a 3.000 K rispetto a 6.000 K. Il mired, calcolato moltiplicando l'inverso della temperatura di colore per 10^6 , è una misura della temperatura di colore che tiene in considerazione tali variazioni e in quanto tale è l'unità utilizzata nei filtri di compensazione della temperatura di colore. Es.:

- 4.000 K–3.000 K (una differenza di 1.000 K) = 83 mired
- 7.000 K–6.000 K (una differenza di 1.000 K) = 24 mired

Premisurazione manuale

La premisurazione manuale viene utilizzata per registrare e richiamare le impostazioni di bilanciamento del bianco personalizzate per scatti con sorgenti luminose miste o per compensare sorgenti luminose con una forte dominante di colore. Sono disponibili due metodi per l'impostazione della premisurazione del bilanciamento del bianco:



Metodo	Descrizione
Misura	Un oggetto di colore bianco o grigio neutro viene posizionato sotto la stessa luce che sarà utilizzata nella foto finale e il bilanciamento del bianco viene misurato con la fotocamera (vedere di seguito).
Usa foto	Il bilanciamento del bianco viene copiato da una foto sulla card di memoria (☐ 146).

■ **Misurazione di un valore premisurato per il bilanciamento del bianco**

1 Illuminare un oggetto di riferimento.

Posizionare un oggetto bianco o grigio neutro sotto la stessa luce che sarà utilizzata nella foto finale.

2 Visualizzare le opzioni del bilanciamento del bianco.

Selezionare **Bilanciamento del bianco** nel menu di ripresa e premere  per visualizzare le opzioni di bilanciamento del bianco. Selezionare **Premisurazione manuale** e premere .

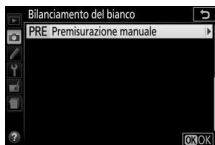

3 Selezionare Misura.

Selezionare **Misura** e premere .



4 Selezionare Sì.

Sarà visualizzato il menu mostrato a destra; selezionare **Sì** e premere **OK**.

La fotocamera entrerà nel modo di misurazione premisurata.

Quando la fotocamera è pronta per la misurazione del bilanciamento del bianco, nel mirino e nella visualizzazione informazioni appare un **P r E** (PRE) lampeggiante.

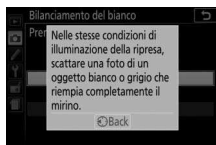
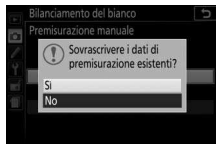

5 Misurare il bilanciamento del bianco.

Prima che gli indicatori smettano di lampeggiare, inquadrare l'oggetto di riferimento in modo che riempi il mirino e premere il pulsante di scatto fino in fondo. Non viene registrata alcuna foto; il bilanciamento del bianco può essere misurato accuratamente anche quando la fotocamera non ha effettuato la messa a fuoco.



6 Verificare i risultati.

Se la fotocamera è stata in grado di misurare un valore per il bilanciamento del bianco, verrà visualizzato il messaggio mostrato a destra, **Ed** lampeggerà nel mirino e la fotocamera tornerà al modo di ripresa. Per tornare immediatamente al modo di ripresa, premere il pulsante di scatto a metà corsa.

Se l'illuminazione è troppo scarsa o troppo intensa, è possibile che la fotocamera non sia in grado di misurare il bilanciamento del bianco. Appairà un messaggio nella visualizzazione informazioni e un **no Ed** lampeggiante nel mirino. Tornare allo step 5 e misurare nuovamente il bilanciamento del bianco.

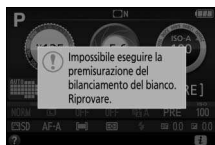

✓ Misurazione del bilanciamento del bianco premisurato

Se non viene eseguita alcuna operazione mentre i display lampeggiano, il modo di misurazione diretta termina nei tempi selezionati per la Personalizzazione c2 (**Timer di autospegnimento**; □ 253).

✓ Bilanciamento del bianco premisurato

La fotocamera può salvare solo un valore alla volta per la premisurazione del bilanciamento del bianco; il valore esistente verrà sostituito quando viene misurato un nuovo valore. Si noti che l'esposizione aumenta automaticamente di 1 EV durante la misurazione del bilanciamento del bianco; durante la ripresa nel modo **M**, regolare l'esposizione in modo che l'indicatore di esposizione mostri ± 0 (□ 120).

✍ Altri metodi per misurare il bilanciamento del bianco premisurato

Per entrare nel modo di misurazione della premisurazione (vedere in precedenza) dopo avere selezionato la premisurazione del bilanciamento del bianco nella visualizzazione informazioni (□ 137), premere **OK** per alcuni secondi. Se il bilanciamento del bianco è stato assegnato al pulsante **Fn** (□ 265), si può attivare il modo di misurazione bilanciamento del bianco premisurato tenendo premuto il pulsante **Fn** per alcuni secondi dopo aver selezionato il bilanciamento del bianco premisurato con il pulsante **Fn** e la ghiera di comando.



✍ Cartoncini grigi

Per risultati più precisi, misurare il bilanciamento del bianco utilizzando un cartoncino grigio standard.

■ Copia del bilanciamento del bianco da una foto

Seguire gli step riportati di seguito per copiare un valore di bilanciamento del bianco da una foto sulla card di memoria.

1 Selezionare Premisurazione manuale.

Selezionare **Bilanciamento del bianco** nel menu di ripresa e premere  per visualizzare le opzioni di bilanciamento del bianco. Selezionare **Premisurazione manuale** e premere .

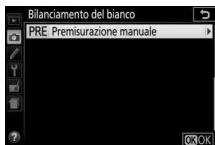

2 Selezionare Usa foto.

Selezionare **Usa foto** e premere .

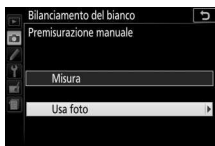

3 Scegliere Seleziona foto.

Selezionare **Seleziona foto** e premere  (per saltare gli step successivi e utilizzare l'ultima immagine selezionata per il bilanciamento del bianco premisurato, selezionare **Questa foto**).



4 Scegliere una cartella.

Selezionare la cartella contenente la foto originale e premere .

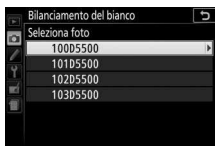

5 Selezionare la foto originale.

Premere e tenere premuto il pulsante  per visualizzare l'immagine selezionata a pieno formato.





6 Copiare il bilanciamento del bianco.

Premere  per impostare il bilanciamento del bianco premisurato sul valore di bilanciamento del bianco per la foto selezionata.

Bracketing

Il bracketing modifica automaticamente le impostazioni di esposizione, bilanciamento del bianco o D-Lighting Attivo (ADL) leggermente a ogni scatto, effettuando il "bracketing" del valore attuale. Scegliere in situazioni in cui è difficile impostare l'esposizione o il bilanciamento del bianco e non c'è il tempo di controllare i risultati e regolare le impostazioni a ogni scatto, o di sperimentare con impostazioni diverse per lo stesso soggetto.

Opzione	Descrizione
AE Bracketing AE	<p>Per variare l'esposizione in una serie di tre foto.</p>  <p>Scatto 1: non modificato Scatto 2: esposizione ridotta Scatto 3: esposizione aumentata</p>
WB Bracketing bilanc. bianco	<p>Ogni volta che si rilascia l'otturatore, la fotocamera crea tre immagini, ognuna con un bilanciamento del bianco diverso. Non disponibile con qualità dell'immagine di NEF (RAW).</p>
 Bracket. D-Lighting attivo	<p>Scattare una foto con D-Lighting attivo spento e un'altra con l'impostazione attuale di D-Lighting attivo.</p>

- Scegliere un'opzione di bracketing.** Selezionare e2 (**Opzioni auto bracketing**) nel menu Personalizzazioni e premere .



Selezionare il tipo di bracketing desiderato e premere .

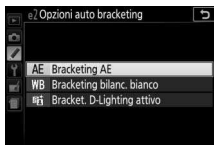

2 Visualizzare le opzioni di bracketing.

Premere il pulsante **i**, quindi selezionare l'impostazione attuale di bracketing e premere **OK**.

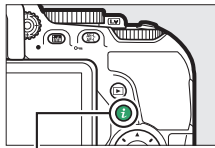

Pulsante **i**



Visualizzazione
informazioni

3 Selezionare un incremento di bracketing.

Selezionare un incremento di bracketing e premere **OK**. Scegliere da valori compresi tra 0,3 e 2 EV (Bracketing AE) o tra 1 e 3 (Bracketing bilanc. bianco), oppure selezionare **ADL** (Bracket. D-Lighting attivo).



4 Inquadrare una foto, mettere a fuoco e scattare.



Bracketing AE: la fotocamera varia l'esposizione a ogni scatto. Il primo scatto verrà effettuato al valore attualmente selezionato per la compensazione dell'esposizione. L'incremento del bracketing sarà sottratto dal valore attuale nel secondo scatto e aggiunto nel terzo scatto, effettuando il "bracketing" del valore attuale. I valori modificati sono riflessi nei valori mostrati per tempo di posa e diaframma.

Bracketing bilanc. bianco: ogni scatto viene elaborato per creare tre copie, una all'impostazione attuale del bilanciamento del bianco, una con un incremento dell'ambra e una con un incremento del blu.

Bracket. D-Lighting attivo: il primo scatto dopo l'attivazione del bracketing viene scattato con D-Lighting attivo spento, il secondo all'impostazione attuale di D-Lighting attivo (☞ 133; se D-Lighting attivo è spento, il secondo scatto verrà ripreso con D-Lighting attivo impostato su **Auto**).

Nei modi di scatto continuo ad alta velocità e continuo a bassa velocità, la ripresa va in pausa dopo ogni ciclo di bracketing. Se la fotocamera viene spenta prima di aver ripreso tutti gli scatti nella sequenza di bracketing, il bracketing riprenderà dallo scatto successivo nella sequenza quando la fotocamera viene riaccesa.

L'indicatore di avanzamento bracketing

Durante il bracketing AE, una barra viene rimossa dall'indicatore di avanzamento bracketing a ogni scatto (-1,0,+ > -1,0,+ > -0,+).

Durante il bracket. D-Lighting attivo, l'impostazione che sarà utilizzata per lo scatto successivo è sottolineata nella visualizzazione informazioni.



Disattivazione del bracketing

Per disattivare il bracketing e riavviare la ripresa normale, selezionare **OFF** allo step 3 (☞ 149). Il bracketing può inoltre essere annullato eseguendo un reset a due pulsanti (☞ 110). Per annullare il bracketing prima che siano stati registrati tutti i fotogrammi, ruotare la ghiera di selezione modo su un'impostazione diversa da **P**, **S**, **A** o **M**.

Bracketing di esposizione







La fotocamera modifica l'esposizione variando il tempo di posa e il diaframma (modo **P**), il diaframma (modo **S**) o il tempo di posa (modi **A** e **M**). Se il controllo automatico ISO è attivo, la fotocamera varierà automaticamente la sensibilità ISO per l'esposizione ottimale quando i limiti del sistema di esposizione della fotocamera vengono superati.

Picture Control

Nei modi **P**, **S**, **A** e **M**, la scelta di Picture Control determina in che modo le foto sono elaborate (in altri modi, la fotocamera seleziona un Picture Control automaticamente).

Selezione di un Picture Control

Scegliere un Picture Control in base al soggetto o al tipo di scena.

Opzione	Descrizione
 Standard	Consigliata per la maggior parte delle situazioni, questa opzione impiega un'elaborazione standard per risultati bilanciati.
 Neutro	Un'ottima scelta per le foto che verranno successivamente sottoposte a elaborazioni o ritocchi, questa opzione usa un'elaborazione minima per risultati naturali.
 Saturo	Scegliere questa opzione per far risaltare i colori primari nelle foto. Le immagini sono ottimizzate per un effetto di stampa fotografica saturo.
 Monocromatico	Per scattare foto monocromatiche.
 Ritratto	Per conferire una tonalità naturale e tenue alla pelle dei soggetti ritratti.
 Paesaggio	Per generare paesaggi e panorami metropolitani vivaci.
 Uniforme	Scegliere per foto che verranno successivamente sottoposte a elaborazioni o ritocchi complessi. I dettagli sono conservati su un'ampia gamma di toni, dalle alte luci alle ombre.

1 Visualizzare le opzioni di Picture Control.

Premere il pulsante **i**, quindi selezionare il Picture Control attuale e premere **OK**.

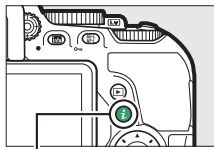

Pulsante **i**



Visualizzazione informazioni

2 Selezionare un Picture Control.

Selezionare un Picture Control e premere **OK**.



Navigazione nel menu touch

I Picture Control possono anche essere selezionati nel menu di ripresa (☐ 236). Quando si sceglie un'opzione dal menu **Imposta Picture Control** utilizzando il touch screen (☐ 26), toccare l'opzione una volta per evidenziarla e nuovamente per selezionarla.

Modifica dei Picture Control

I Picture Control premisurati o personalizzati esistenti (📖 158) possono essere modificati in base alla scena o alla creatività dell'utente. Scegliere una combinazione equilibrata di impostazioni mediante **Regolazione rapida** o effettuare regolazioni manuali per le singole impostazioni.

1 Selezionare un Picture Control.

Selezionare **Imposta Picture Control** nel menu di ripresa e premere ⏪.

Selezionare il Picture Control desiderato e premere ⏩.



2 Regolare le impostazioni.

Premere ⏪ o ⏩ per selezionare l'impostazione desiderata e premere ⏪ o ⏩ per scegliere un valore in incrementi di 1, oppure ruotare la ghiera di comando per scegliere un valore in incrementi di 0,25 (📖 155). Ripetere questo step fino a quando non sono state regolate tutte le impostazioni, oppure selezionare una



combinazione di impostazioni premisurata utilizzando il multi-selettore per scegliere **Regolazione rapida**. Le impostazioni predefinite possono essere ripristinate premendo il pulsante 🔄.

3 Salvare le modifiche e uscire.

Premere Ⓞ.

I Picture Control modificati rispetto alle impostazioni predefinite sono indicati da un asterisco ("*").



■ ■ Impostazioni dei Picture Control

Opzione	Descrizione
Regolazione rapida	Ridurre o aumentare l'effetto del Picture Control selezionato (si noti che in questo modo vengono resettate tutte le regolazioni manuali). Non disponibile con i Picture Control Neutro , Monocromatico , Uniforme o con i Picture Control personalizzati (□ 158).
Regolazioni manuali (tutti i Picture Control)	Nitidezza Per controllare la nitidezza dei contorni. Selezionare A per regolare automaticamente la nitidezza in base al tipo di scena.
	Chiarezza Regolare manualmente la chiarezza o selezionare A per far sì che la fotocamera regoli automaticamente la chiarezza. A seconda della scena, potrebbero apparire ombre intorno a oggetti luminosi o aloni intorno a oggetti scuri con alcune impostazioni. La chiarezza non viene applicata ai filmati.
	Contrasto Regolare manualmente il contrasto o selezionare A per far sì che la fotocamera regoli automaticamente il contrasto.
	Luminosità Alzare o abbassare la luminosità senza perdita di dettaglio nelle alte luci e nelle ombre.
Regolazioni manuali (solo non monocromatico)	Saturazione Per controllare la saturazione dei colori. Selezionare A per regolare automaticamente la saturazione in base al tipo di scena.
	Tinta Regolare la tinta.
Regolazioni manuali (solo monocromatico)	Effetti filtro Per simulare l'effetto di filtri colorati su foto monocromatiche (□ 157).
	Tono Scegliere la tinta utilizzata nelle foto monocromatiche (□ 157).

✔ "A" (Auto)



I risultati per nitidezza, chiarezza, contrasto e saturazione auto variano a seconda dell'esposizione e della posizione del soggetto nell'inquadratura.

✔ Commutazione tra manuale e auto

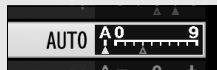
Premere il pulsante  per commutare avanti e indietro tra le impostazioni manuale e auto (A) per nitidezza, chiarezza, contrasto e saturazione.



✔ Picture Control personalizzati

I *Picture Control personalizzati* sono creati apportando delle modifiche ai Picture Control esistenti utilizzando l'opzione **Gestisci Picture Control** nel menu di ripresa ( 158) e possono essere salvati su una card di memoria per condividerli con altre fotocamere dello stesso modello e con software compatibile ( 161).

✔ Impostazioni precedenti

L'indicatore  al di sotto del display del valore nel menu impostazioni di Picture Control indica il valore precedente dell'impostazione.

Utilizzarlo come riferimento quando si regolano le impostazioni.



✔ Opzioni di Picture Control personalizzati

Le opzioni disponibili con i Picture Control personalizzati sono le stesse opzioni su cui era basato il Picture Control personalizzato.

✔ Utilizzo del touch screen

Per utilizzare il touch screen per modificare un Picture Control nel menu **Imposta Picture Control**, toccare una volta il Picture Control per selezionarlo e quindi toccare il pulsante .

Regola per visualizzare il menu mostrato nello step 2 a pagina 154. Toccare un parametro una volta per selezionarlo e nuovamente per visualizzare le opzioni, quindi utilizzare i controlli su schermo per scegliere un valore (il multi-selettore non può essere utilizzato). Si noti che il touch screen può essere utilizzato per questo scopo solo se **Attiva** è selezionato per **Comandi touch**.





✔ Effetti filtro (Solo Monocromatico)

Le opzioni di questo menu simulano l'effetto dei filtri colorati su foto monocromatiche. Sono disponibili i seguenti effetti filtro:

Opzione	Descrizione
Y	Giallo
O	Arancione
R	Rosso
G	Verde



Si noti che gli effetti ottenuti con l'opzione **Effetti filtro** sono più evidenti rispetto a quelli ottenuti con filtri fisici in vetro.

✔ Tono (Solo Monocromatico)

Premendo  quando è selezionato **Tono** vengono visualizzate le opzioni di saturazione. Premere  o  per regolare la saturazione in incrementi di 1 o ruotare la ghiera di comando per scegliere un valore in incrementi di 0,25. Il controllo della saturazione non è disponibile quando è selezionato **B&W** (bianco e nero).



✔ Inserimento caratteri nel touch screen

Per digitare, toccare le lettere nell'area tastiera (è possibile selezionare le lettere facendo scorrere un dito sullo schermo: le lettere sono selezionate quando le si tocca e non vengono immesse nell'area di testo fino a quando non si solleva il dito). Per posizionare il cursore, toccare direttamente nell'area di testo o toccare i pulsanti  o .

Creazione di Picture Control personalizzati

I Picture Control forniti con la fotocamera possono essere modificati e salvati come Picture Control personalizzati.

1 Selezionare Gestisci Picture Control.

Selezionare **Gestisci Picture Control** nel menu di ripresa e premere **OK**.



2 Selezionare Salva/modifica.

Selezionare **Salva/modifica** e premere **OK**.



3 Selezionare un Picture Control.

Selezionare un Picture Control esistente e premere **OK**, oppure premere **OK** per procedere allo step 5 e salvare una copia del Picture Control selezionato senza ulteriori modifiche.



4 Modificare il Picture Control selezionato.

Per ulteriori informazioni, vedere pagina 155. Per annullare tutte le modifiche e ricominciare dalle impostazioni predefinite, premere il pulsante **Reset**. Al termine delle impostazioni, premere **OK**.





5 Selezionare una destinazione.

Selezionare una destinazione per il Picture Control personalizzato (da C-1 a C-9) e premere .



6 Dare un nome al Picture Control.

Per impostazione predefinita, ai nuovi Picture Control viene attribuito un nome aggiungendo un numero a due cifre (assegnato automaticamente) al nome del Picture Control esistente; per usare il nome predefinito, procedere allo step 7. Per spostare il cursore nell'area del nome, ruotare la ghiera di comando. Per inserire una nuova lettera all'attuale posizione del cursore, utilizzare il multi-selettore per selezionare il carattere desiderato nell'area tastiera e premere . Per cancellare il carattere nella posizione attuale del cursore, premere il pulsante .

I nomi dei Picture Control personalizzati possono essere lunghi al massimo diciannove caratteri. Tutti i caratteri dopo il diciannovesimo saranno cancellati.



7 Premere .

Premere  per salvare le modifiche e uscire. Il nuovo Picture Control comparirà nell'elenco dei Picture Control.



Gestisci Picture Control > Rinomina

I Picture Control personalizzati possono essere rinominati in qualunque momento usando l'opzione **Rinomina** nel menu **Gestisci Picture Control**.

Gestisci Picture Control > Cancella

L'opzione **Cancella** nel menu **Gestisci Picture Control** può essere utilizzata per cancellare i Picture Control personalizzati selezionati quando non sono più necessari.

L'icona Picture Control originale

Il Picture Control originale premisurato sul quale è basato il Picture Control personalizzato è indicato da un'icona nell'angolo in alto a destra del display di modifica.

Icona Picture Control originale



Condivisione di Picture Control personalizzati

I Picture Control personalizzati, creati usando Picture Control Utility 2, una utility lanciata da ViewNX 2 o Capture NX-D (☐ 210), possono essere copiati su una card di memoria e caricati nella fotocamera, oppure i Picture Control personalizzati creati con la fotocamera possono essere copiati sulla card di memoria per utilizzarli in fotocamere e software compatibili e poi cancellati quando non sono più necessari.

Per copiare i Picture Control personalizzati su oppure da una card di memoria o per cancellarli dalla card di memoria, selezionare **Carica/salva** nel menu **Gestisci Picture Control** e premere . Vengono visualizzate le seguenti opzioni:

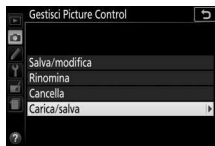

- **Copia sulla fotocamera:** per copiare i Picture Control personalizzati dalla card di memoria ai Picture Control personalizzati da C-1 a C-9 sulla fotocamera e attribuire loro il nome desiderato.
- **Cancella da card:** per cancellare i Picture Control personalizzati selezionati dalla card di memoria.
- **Copia sulla card:** per copiare un Picture Control personalizzato (da C-1 a C-9) dalla fotocamera a una destinazione selezionata (da 1 a 99) nella card di memoria.



Salvataggio di Picture Control personalizzati

Fino a 99 Picture Control personalizzati possono essere salvati contemporaneamente sulla card di memoria. La card di memoria può essere usata soltanto per memorizzare i Picture Control personalizzati creati dall'utente. I Picture Control premisurati forniti con la fotocamera non possono essere copiati sulla card di memoria, rinominati o cancellati.

Live View

Inquadratura di foto nel monitor

Seguire gli step di seguito per scattare foto in live view.

- 1 Ruotare l'interruttore live view.**
La vista attraverso l'obiettivo sarà visualizzata sul monitor.

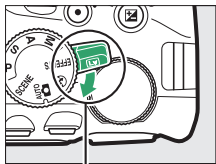

Interruttore live view

- 2 Posizionare il punto AF.**
Utilizzare il multi-selettore per posizionare il punto AF sul soggetto come descritto a pagina 167.

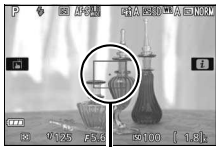

Punto AF

- 3 Mettere a fuoco.**
Premere il pulsante di scatto a metà corsa. Il punto AF lampeggia in verde mentre la fotocamera mette a fuoco. Se la fotocamera è in grado di mettere a fuoco, il punto AF viene visualizzato in verde; se la fotocamera non è in grado di mettere a fuoco, il punto AF lampeggia in rosso (si noti che è possibile scattare le foto anche quando il punto AF lampeggia in rosso; controllare la messa a fuoco nel monitor prima della ripresa).
Tranne che nei modi **AUTO** e **S**, l'esposizione può essere bloccata premendo il pulsante **AE-L/AF-L** ()



4 Scattare la foto.

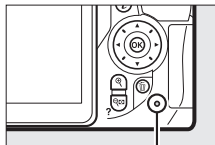

Premere il pulsante di scatto fino in fondo. Il monitor si spegne e la spia di accesso card di memoria si illumina durante la registrazione. *Non rimuovere la batteria ricaricabile o la card di*



Spia di accesso card di memoria

memoria fino al termine della registrazione. Al termine della ripresa, la foto verrà visualizzata nel monitor per qualche secondo prima che la fotocamera torni al modo live view. Per uscire, ruotare l'interruttore live view.

Anteprema zoom Live view

Premere il pulsante  per ingrandire il punto AF selezionato fino a un ingrandimento massimo di circa 8,3x. Una finestra di navigazione viene visualizzata in una cornice grigia nell'angolo inferiore destro del display. Utilizzare il multi-selettore per riposizionare il punto AF o premere  (?) per ridurre. Per annullare lo zoom, premere .

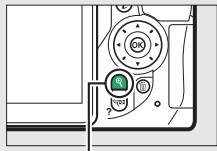

Pulsante 

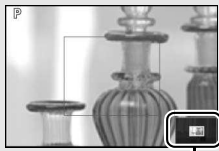





Finestra di navigazione

Messa a fuoco in Live view



Seguire i seguenti step per scegliere i modi di messa a fuoco e di area AF e posizionare il punto AF.

■ Selezione del modo in cui la fotocamera mette a fuoco (Modo messa a fuoco)

I seguenti modi messa a fuoco sono disponibili in live view (si noti che AF permanente non è disponibile nei modi ,  e ):

Opzione	Descrizione
AF-S AF singolo	Per soggetti fermi. La messa a fuoco si blocca quando il pulsante di scatto viene premuto a metà corsa.
AF-F AF permanente	Per soggetti in movimento. La fotocamera mette a fuoco continuamente finché non viene premuto il pulsante di scatto. La messa a fuoco si blocca quando il pulsante di scatto viene premuto a metà corsa.
MF Messa a fuoco manuale	Per mettere a fuoco manualmente ( 165).

1 Visualizzare le opzioni di messa a fuoco.

Premere il pulsante , quindi selezionare il modo messa a fuoco attuale nella visualizzazione informazioni e premere .

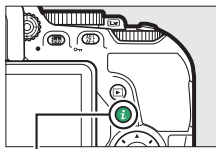

Pulsante 



Visualizzazione informazioni

2 Scegliere un'opzione di messa a fuoco. Selezionare un'opzione e premere **OK**.

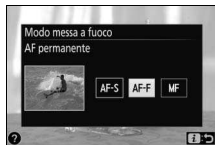

Messa a fuoco manuale

Per mettere a fuoco nel modo messa a fuoco manuale (☐ 88), ruotare l'anello di messa a fuoco finché il soggetto non è a fuoco.

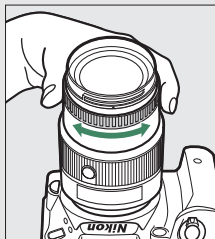



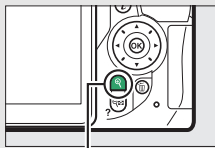







Per ingrandire la vista nel monitor per una messa a fuoco precisa, premere il pulsante  (☐ 163).



Pulsante 

■ Selezione del modo in cui la fotocamera sceglie l'area (Modo area AF)

Nei modi diversi da ,  e , i seguenti modi area AF possono essere selezionati in live view (si noti che AF a inseguim. soggetto non è disponibile nei modi , ,  e 

Opzione	Descrizione
 AF con priorità al volto	Utilizzare per i ritratti. La fotocamera rileva automaticamente i soggetti del ritratto e li mette a fuoco.
 AF area estesa	Utilizzare per scatti manuali di paesaggi e altri soggetti, a eccezione dei ritratti. Usare il multi-selettore per selezionare il punto AF.
 AF area normale	Utilizzare per mettere a fuoco un punto specifico nell'inquadratura. Si consiglia l'uso di un treppiedi.
 AF a inseguim. soggetto	Utilizzare questa opzione per tracciare un soggetto selezionato.

1 Visualizzare i modi area AF.

Premere il pulsante , quindi selezionare il modo area AF attuale nella visualizzazione informazioni e premere

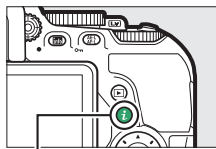

Pulsante 



Visualizzazione informazioni

La visualizzazione live view



Voce	Descrizione	
① Modo di ripresa	Il modo attualmente selezionato con la ghiera di selezione modo.	38, 54, 61, 113
② Indicatore impost. filmato manuali	Visualizzato quando è selezionato Si per Impost. filmato manuali nel modo M .	179
③ Tempo rimanente	La quantità di tempo rimanente prima che live view termini automaticamente. Visualizzato se la ripresa terminerà entro 30 sec. o meno.	172, 180
④ Attenuazione vento	Visualizzato quando è selezionato Si per Impostazioni filmato > Attenuazione vento nel menu di ripresa.	178
⑤ Sensibilità del microfono	Sensibilità del microfono per la registrazione di filmati.	178
⑥ Livello sonoro	Livello sonoro per la registrazione audio. Visualizzato in rosso se il livello è troppo alto; regolare la sensibilità del microfono di conseguenza.	178

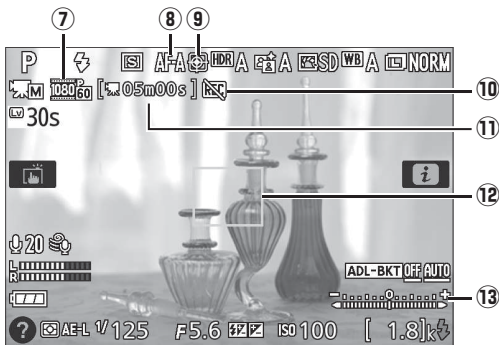

Voce	Descrizione	
7	Dimensioni del fotogramma filmato	Le dimensioni del fotogramma dei filmati registrati in modo filmato. 177
8	Modo messa a fuoco	Il modo messa a fuoco attuale. 164
9	Modo area AF	Il modo area AF attuale. 166
10	Icona "Nessun filmato"	Indica che non è possibile registrare filmati. —
11	Tempo rimanente (modo filmato)	Il tempo di registrazione rimanente nel modo filmato. 175
12	Punto AF	Il punto AF attuale. Il display varia a seconda dell'opzione selezionata per il modo area AF (166). 167
13	Indicatore di esposizione	Indica se la foto sarà sottoesposta o sovraesposta con le impostazioni attuali (solo modo M). 120

Nota: il display viene mostrato con tutti gli indicatori accesi a scopo illustrativo.

Opzioni di visualizzazione registrazione Live view/filmato

Premere il pulsante **Info** per scorrere ciclicamente le opzioni di visualizzazione come mostrato di seguito. Le zone cerchiato indicano i bordi del ritaglio del fotogramma del filmato.

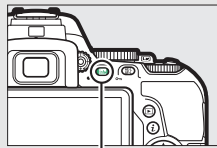

Pulsante **Info**



Mostra indicatori foto dettagliati

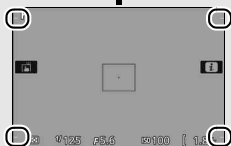

Mostra indicatori foto di base*



Mostra indicatori filmato
( 174)*

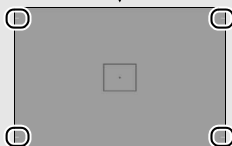

Nascondi indicatori*

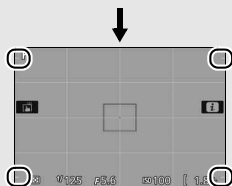

Reticolo*

* Un ritaglio che mostra l'area registrata viene visualizzato durante la registrazione di filmati quando dimensioni del fotogramma diverse da 640 × 424 sono selezionate per **Impostazioni filmato > Dimens./freq. fotogrammi** nel menu di ripresa ( 177; l'area all'esterno del ritaglio del fotogramma filmato viene mostrata in grigio quando gli indicatori filmato sono visualizzati).

✔ Ripresa nel modo Live view

Sebbene non apparirà nell'immagine finale, nel monitor potrebbe essere visibile una distorsione se si effettua una ripresa panoramica orizzontale con la fotocamera o se un oggetto si sposta ad alta velocità attraverso l'inquadratura. Fonti di luce intense potrebbero lasciare immagini residue nel monitor quando si effettua una ripresa panoramica con la fotocamera. Potrebbero inoltre apparire punti luminosi. L'effetto flicker (sfarfallio della luce) e le strisce visibili nel monitor in presenza di lampade a fluorescenza, a vapori di mercurio o a base di sodio possono essere ridotti mediante **Riduzione dello sfarfallio** (☐ 281), sebbene possano essere comunque visibili nella foto finale con alcuni tempi di posa. Durante la ripresa nel modo live view, evitare di puntare la fotocamera verso il sole o altre fonti di luce molto forti. La mancata osservanza di questa precauzione potrebbe danneggiare i circuiti interni della fotocamera.

Live view termina automaticamente se si chiude il monitor (chiudere il monitor non fa terminare live view sui televisori o su altri display esterni).

✔ Il display del conto alla rovescia

Viene visualizzato un conto alla rovescia 30 sec. prima che il live view termini automaticamente (☐ 168; il conto alla rovescia diventa rosso 5 sec. prima dello scadere del timer di autospegnimento (☐ 253) oppure se il live view sta per terminare per proteggere i circuiti interni). A seconda delle condizioni di ripresa, il timer potrebbe apparire immediatamente quando è selezionato il live view.

✔ Utilizzo dell'autofocus in Live view

In live view, l'autofocus è più lento e il monitor potrebbe schiarirsi o scurirsi mentre la fotocamera mette a fuoco. La fotocamera potrebbe non essere in grado di eseguire la messa a fuoco nelle situazioni elencate di seguito (si noti che a volte il punto AF potrebbe essere visualizzato in verde quando la fotocamera non è in grado di mettere a fuoco):

- Il soggetto contiene linee parallele al lato lungo del fotogramma
- Il soggetto è privo di contrasto
- Il soggetto nel punto AF contiene aree con differenze di luminosità molto forti, o è illuminato da luce spot, da un'insegna al neon o da un'altra fonte di luce che varia in luminosità
- Con lampade a fluorescenza, a vapori di mercurio, a vapori di sodio o simili illuminazioni, appaiono effetto flicker (sfarfallio della luce) o righe
- Viene utilizzato un filtro a croce (stella) o un altro filtro speciale
- Il soggetto appare più piccolo del punto AF
- Il soggetto è dominato da motivi geometrici regolari (per es., tapparelle o una fila di finestre di un grattacielo)
- Il soggetto si muove

Inoltre, l'AF a inseguim. soggetto potrebbe non essere in grado di inseguire i soggetti se questi si muovono velocemente, si allontanano dall'inquadratura o sono oscurati da altri oggetti, cambiano visibilmente in dimensione, colore o luminosità oppure sono troppo piccoli, troppo grandi, troppo chiari, troppo scuri o simili in colore o luminosità allo sfondo.

Registrazione e visualizzazione di filmati

Registrazione di filmati

È possibile registrare filmati nel modo live view.

1 Ruotare l'interruttore live view.

La vista attraverso l'obiettivo sarà visualizzata sul monitor.

✓ L'icona

Un'icona  (☞ 169) indica che non è possibile registrare filmati.

✓ Prima della registrazione

Impostare il diaframma prima della registrazione nel modo **A** o **M** (☞ 118, 119).

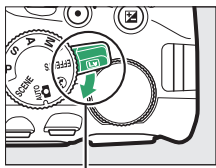

Interruttore live view

2 Mettere a fuoco.

Inquadrare lo scatto di apertura e mettere a fuoco come descritto negli step 2 e 3 di "Inquadratura delle foto nel monitor" (☞ 162; vedere anche "Messa a fuoco in Live view" alle pagine ☞ 164–167). Si noti che il numero di soggetti che possono essere rilevati in AF con priorità al volto diminuisce durante la registrazione di filmati.



3 Avviare la registrazione.

Premere il pulsante di registrazione filmato per avviare la registrazione. Un indicatore di registrazione e il tempo disponibile per la registrazione sono visualizzati sul monitor. Eccetto che nei modi **AUTO** e **☺**, l'esposizione può essere bloccata premendo il pulsante **AE-L** (**☑**) (☐ 127) o (nei modi **SCENE**, **P**, **S**, **A** e **☒**) modificata fino a ± 3 EV in step di $\frac{1}{3}$ EV premendo il pulsante **⊞** (**⊞**) e ruotando la ghiera di comando (☐ 129; si noti che a seconda della luminosità del soggetto, le modifiche all'esposizione potrebbero non avere effetti visibili).

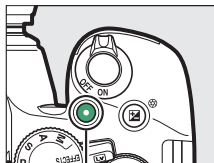

Pulsante di registrazione filmato

Tempo rimanente



Indicatore di registrazione

4 Terminare la registrazione.

Premere nuovamente il pulsante di registrazione filmato per terminare la registrazione. La registrazione termina automaticamente se si raggiunge la lunghezza massima, la card di memoria è piena, viene selezionato un altro modo o si chiude il monitor (la chiusura del monitor non termina la registrazione su televisori o su altri display esterni).

✔ Scatto di foto durante la ripresa di filmati

Per terminare la registrazione di un filmato, scattare una foto e uscire tornando al live view, premere il pulsante di scatto fino in fondo, mantenendolo in questa posizione fino al rilascio dell'otturatore. Toccare per scattare (☐ 21) non può essere utilizzato per scattare foto durante la registrazione di filmati.

✔ Lunghezza massima

La lunghezza massima per i file singoli di filmati è di 4 GB (per i tempi massimi di registrazione, vedere pagina 177); si noti che, in base alla velocità di scrittura della card di memoria, la ripresa potrebbe terminare prima di raggiungere questa lunghezza (☐ 334).

✔ **Registrazione di filmati**

Effetto flicker (sfarfallio della luce), righe o distorsioni potrebbero essere visibili sul monitor e nel filmato finale con lampade a fluorescenza, a vapore di mercurio o al sodio o se si effettuano panoramiche orizzontali con la fotocamera o quando un oggetto si muove ad alta velocità nell'inquadratura (effetto flicker e righe possono essere ridotti usando **Riduzione dello sfarfallio**; □ 281). Fonti di luce intense potrebbero lasciare immagini residue quando si effettua una ripresa panoramica con la fotocamera. Potrebbero inoltre apparire bordi seghettati, colori alterati, effetti moiré e punti luminosi. Potrebbero apparire zone chiare o righe in alcune aree del fotogramma se il soggetto viene illuminato brevemente da un flash o da altre sorgenti luminose intense temporanee. Durante la registrazione di filmati, evitare di puntare la fotocamera verso il sole o altre fonti di luce intense. La mancata osservanza di questa precauzione potrebbe danneggiare i circuiti interni della fotocamera.

La fotocamera può registrare sia video sia audio; non coprire il microfono (□ 2) durante la registrazione. Si noti che il microfono incorporato potrebbe registrare i suoni emessi dalla fotocamera o dall'obiettivo durante l'autofocus e la riduzione vibrazioni.

L'illuminazione flash non può essere utilizzata durante la registrazione di filmati.

La misurazione matrix viene usata indipendentemente dal metodo di misurazione esposimetrica selezionato. Il tempo di posa e la sensibilità ISO vengono regolati automaticamente a meno che non sia stato selezionato **Si** per **Impost. filmato manuali** (□ 179) e la fotocamera non sia nel modo **M**.

Impostazioni filmato

Utilizzare l'opzione **Impostazioni filmato** nel menu di ripresa (☐ 236) per regolare le seguenti impostazioni.

- **Dimens./freq. fotogrammi, Qualità filmato:** Scegliere tra le seguenti opzioni. La frequenza fotogrammi varia in funzione dell'opzione attualmente selezionata per **Standard video** nel menu impostazioni (☐ 281):

	Dimens./freq. fotogrammi		Lunghezza massima (qualità filmato alta ★/qualità filmato normale) ⁴
	Dimensioni del fotogramma (pixel)	Frequenza fotogrammi ¹	
	1.920 × 1.080	60p ²	10 min./20 min.
		50p ³	
		30p ²	20 min./29 min. 59 sec.
		25p ³	
		24p	
	1.280 × 720	60p ²	29 min. 59 sec./29 min. 59 sec.
		50p ³	
	640 × 424	30p ²	
		25p ³	

- 1 Valore elencato. Le frequenze fotogrammi effettive per 60p, 50p, 30p, 25p e 24p sono 59,94, 50, 29,97, 25 e 23,976 fps rispettivamente.
- 2 Disponibile quando **NTSC** è selezionato per **Standard video** (☐ 281).
- 3 Disponibile quando **PAL** è selezionato per **Standard video**.
- 4 I filmati registrati in modo effetto miniatura hanno una durata fino a tre minuti quando vengono riprodotti.

- **Microfono:** attivare o disattivare il microfono incorporato o i microfoni stereo opzionali ME-1 (☐ 180, 333) o regolare la sensibilità del microfono. Scegliere **Sensibilità automatica** per regolare la sensibilità automaticamente, **Microfono spento** per disattivare la registrazione del suono; per selezionare manualmente la sensibilità del microfono, selezionare **Sensibilità manuale** e scegliere una sensibilità.
- **Attenuazione vento:** selezionare **Si** per attivare il filtro taglia-basso per il microfono incorporato (i microfoni stereo opzionali non sono alterati; ☐ 180, 333), riducendo il disturbo generato dal vento che soffia sul microfono (si noti che potrebbe influire anche su altri suoni). L'attenuazione vento per i microfoni stereo opzionali può essere attivata o disattivata mediante i controlli microfono.

La visualizzazione live view

Il ritaglio di filmato può essere visualizzato durante live view premendo il pulsante **Info** per selezionare i display "mostra indicatori filmato", "nascondi indicatori", "reticolo" o "mostra indicatori foto di base" (☐ 170). Quando gli indicatori filmato sono visualizzati, è possibile accedere alle seguenti impostazioni filmato premendo il pulsante **i**: qualità/dimens. fotogr. filmato, sensibilità microfono, bilanciamento del bianco (☐ 137), Picture Control (☐ 152), modo messa a fuoco (☐ 164), modo area AF (☐ 166), attenuazione vento e compensazione dell'esposizione (☐ 129). Se è selezionato **Si** per **Impostazioni filmato > Impost. filmato manuali** (☐ 177) in modo **M**, la sensibilità ISO (☐ 99) può essere regolata invece della compensazione dell'esposizione.

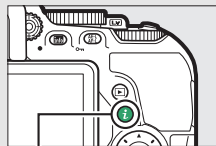

Pulsante **i**

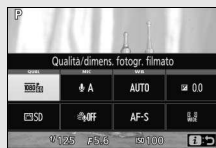

Visualizzazione informazioni

- **Impost. filmato manuali:** scegliere **Sì** per consentire le regolazioni manuali del tempo di posa e della sensibilità ISO quando la fotocamera è in modo **M**. Il tempo di posa può essere impostato su valori veloci fino a $1/4.000$ sec.; il tempo di posa più lungo disponibile varia in base alla frequenza fotogrammi: $1/30$ sec. per frequenze di scatto di 24p, 25p e 30p, $1/50$ sec. per 50p e $1/60$ sec. per 60p. Se il tempo di posa non è in questo intervallo quando si avvia live view, verrà impostato automaticamente su un valore supportato e rimarrà impostato su questo valore quando live view termina. Si noti che la sensibilità ISO è fissata al valore selezionato; la fotocamera non regola automaticamente la sensibilità ISO quando **Sì** è selezionato per **Impostazioni sensibilità ISO > Controllo automatico ISO** nel menu di ripresa (☰ 241).

1 Selezionare Impostazioni filmato.

Selezionare **Impostazioni filmato** nel menu di ripresa e premere **▶**.



2 Scegliere le opzioni del filmato.

Selezionare la voce desiderata e premere **▶**, quindi selezionare un'opzione e premere **OK**.



Utilizzo di un microfono esterno

Il microfono stereo opzionale ME-1 può essere usato per ridurre il rumore causato dalle vibrazioni dell'obiettivo che viene registrato durante l'autofocus.



Il display del conto alla rovescia

Viene visualizzato un conto alla rovescia 30 sec. prima del termine automatico della registrazione del filmato (☐ 168). A seconda delle condizioni di ripresa, il timer potrebbe apparire immediatamente quando si avvia la registrazione del filmato. Si noti che a prescindere dalla quantità di tempo di registrazione disponibile, il live view terminerà comunque automaticamente alla scadenza del timer. Attendere che i circuiti interni si raffreddino prima di riprendere la registrazione del filmato.

HDMI





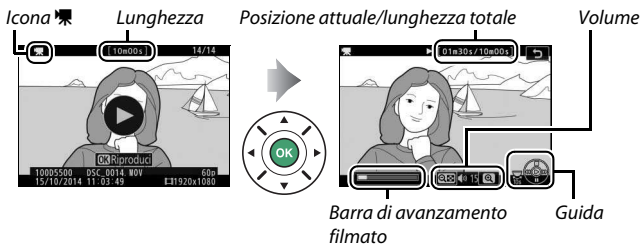

Quando la fotocamera è collegata a un dispositivo video HDMI, il dispositivo video visualizzerà la vista attraverso l'obiettivo. Se il dispositivo supporta HDMI-CEC, selezionare **No** per l'opzione **HDMI > Controllo periferica** nel menu impostazioni (☐ 223) prima della ripresa in live view.





Visualizzazione di filmati

I filmati sono indicati da un'icona  nella riproduzione a pieno formato (188). Premere  per avviare la riproduzione; la posizione attuale viene indicata dalla barra di avanzamento filmato.



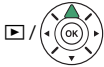

È possibile eseguire le seguenti operazioni:

Per	Usare	Descrizione
Mettere in pausa		Per mettere in pausa la riproduzione.
Riprodurre		Per riprendere la riproduzione quando il filmato è in pausa o durante il riavvolgimento/avanzamento.
Andare avanti/ riavvolgere		La velocità aumenta a ogni pressione, da 2x a 4x a 8x a 16x; tenere premuto per passare all'inizio o alla fine del filmato (il primo fotogramma è indicato da  nell'angolo superiore destro del monitor, l'ultimo fotogramma da ). Se la riproduzione è in pausa, il filmato si riavvolge o avanza di un fotogramma alla volta; mantenere premuto per riavvolgere o avanzare in modo continuo.
Saltare 10 sec.		Ruotare la ghiera di comando di un arresto per saltare in avanti o indietro di 10 sec.

Per	Usare	Descrizione
Regolare il volume		Premere  per aumentare il volume,  per diminuirlo.
Tornare alla riproduzione a pieno formato		Premere  o  per uscire e passare alla riproduzione a pieno formato.

Modifica di filmati

Rifilare la sequenza per creare copie modificate di filmati o salvare i fotogrammi selezionati come immagini fisse JPEG.



Opzione	Descrizione
 Scegli punto iniziale/finale	Per creare una copia da cui è stata tagliata la sequenza iniziale o finale.
 Salva fotogramma selez.	Per salvare un fotogramma selezionato come immagine fissa JPEG.

Rifilatura dei filmati

Per creare copie rifilate dei filmati:

1 Visualizzare un filmato a pieno formato.

2 Mettere in pausa il filmato nel nuovo fotogramma iniziale o finale.

Riprodurre il filmato come descritto a pagina 181, premendo **OK** per avviare e  per riprendere la riproduzione e  per mettere in pausa. Mettere in pausa il filmato quando si raggiunge il nuovo fotogramma iniziale o finale.



Barra di avanzamento filmato

3 Selezionare **Scegli punto iniziale/finale**.

Premere il pulsante **i**, quindi selezionare **Scegli punto iniziale/finale** e premere .

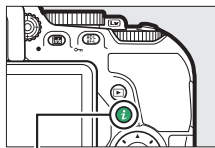

Pulsante **i**



4 Scegliere il fotogramma attuale come il nuovo punto iniziale o finale.

Per creare una copia che inizia dal fotogramma attuale, selezionare **Punto iniz.** e premere **OK**. I fotogrammi prima del fotogramma attuale verranno rimossi quando si salva la copia.

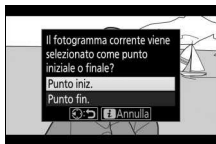

Per creare una copia che termina con il fotogramma attuale, selezionare **Punto fin.** e premere **OK**. I fotogrammi dopo il fotogramma attuale verranno rimossi quando si salva la copia.



5 Confermare il nuovo punto iniz. o punto fin.

Se il fotogramma desiderato non è attualmente visualizzato, premere **◀** o **▶** per avanzare o riavvolgere (per saltare 10 sec. in avanti o all'indietro, ruotare la ghiera di comando di un arresto).



6 Creare la copia.

Quando viene visualizzato il fotogramma desiderato, premere **▶**.

7 Visualizzare il filmato in anteprima.

Per ottenere l'anteprima della copia, selezionare **Anteprima** e premere **OK** (per interrompere l'anteprima e tornare al menu delle opzioni di salvataggio, premere **ESC**). Per abbandonare la copia attuale e tornare allo step 5, selezionare **Annulla** e premere **OK**; per salvare la copia, procedere allo step 8.

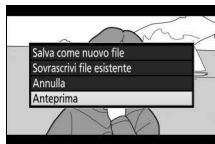

8 Salvare la copia.

Selezionare **Salva come nuovo file** e premere **OK** per salvare la copia in un nuovo file. Per sostituire il file del filmato originale con la copia modificata, selezionare **Sovrascrivi file esistente** e premere **OK**.

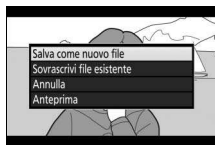

✓ Rifilatura dei filmati

I filmati devono avere una durata minima di due secondi. La copia non sarà salvata se non vi è spazio sufficiente sulla card di memoria.

Le copie hanno la stessa data e la stessa ora di creazione dell'originale.

✓ Scelta del ruolo del fotogramma attuale

Per rendere il fotogramma visualizzato allo step 5 il nuovo punto fin. (**FIN**) anziché il nuovo punto iniz. (**INIZ**) o viceversa, premere il pulsante **AE-L/AF-L (O-M)**.

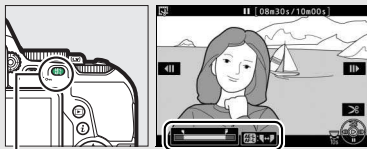

Pulsante **AE-L/AF-L (O-M)**

Salvataggio di fotogrammi selezionati

Per salvare una copia di un fotogramma selezionato come immagine fissa JPEG:

1 Mettere in pausa il filmato sul fotogramma desiderato.

Riprodurre il filmato come descritto a pagina 181, premendo **OK** per avviare e riprendere la riproduzione e **STOP** per mettere in pausa. Mettere in pausa il filmato al fotogramma che si intende copiare.



2 Scegliere Salva fotogramma selez.

Premere il pulsante **i**, quindi selezionare **Salva fotogramma selez.** e premere **OK**.

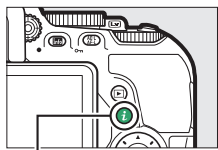

*Pulsante **i***



3 Creare una copia immagine fissa.

Premere **OK** per creare una copia immagine fissa del fotogramma attuale.



4 Salvare la copia.

Selezionare **Sì** e premere **OK** per creare una copia JPEG di qualità Fine (📖 90) del fotogramma selezionato.

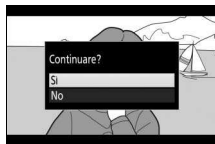

Salva fotogramma selez.

Le immagini fisse JPEG dei filmati create con l'opzione **Salva fotogramma selez.** non possono essere ritoccate. Nelle immagini fisse JPEG dei filmati non sono presenti alcune categorie di informazioni sulla foto (📖 192).

Riproduzione e cancellazione

Visualizzazione delle immagini

Riproduzione a pieno formato

Per riprodurre le foto, premere il pulsante

▶. Verrà visualizzata la foto più recente nel monitor.

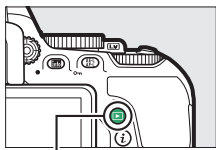





Pulsante ▶



Per	Usare	Descrizione
Visualizzare ulteriori foto		Premere ◂ per visualizzare le foto nell'ordine di registrazione, ▸ per visualizzarle in ordine inverso.
Visualizzare ulteriori informazioni sulla foto		Premere ◂ o ▸ per visualizzare le informazioni sulla foto attuale (12/12).
Tornare al modo di ripresa		Per uscire e tornare al modo di ripresa, premere il pulsante ▶ o premere il pulsante di scatto a metà corsa.
Riprodurre un filmato		Se l'immagine attuale è contrassegnata con l'icona 🎬 per mostrare che si tratta di un filmato, la pressione di OK avvia la riproduzione del filmato (181).

Il pulsante **i**

Premendo il pulsante **i** in riproduzione a pieno formato, miniature o calendario vengono visualizzate le opzioni di riproduzione. Selezionare le opzioni e premere  per classificare le foto ( 203), ritoccare le foto o modificare filmati ( 183, 286), oppure selezionare le immagini per trasferirle a un dispositivo intelligente ( 231).

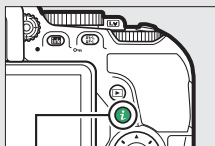

*Pulsante **i***



Riproduzione miniature







Per visualizzare le foto in "provini" di 4, 12 o 80 foto, premere il pulsante  (?).



Riproduzione a pieno formato

Riproduzione miniature

Riproduzione calendario

Per	Usare	Descrizione
Selezionare le foto		Usare il multi-selettore o la ghiera di comando per selezionare le foto.
Visualizzare la foto selezionata		Premere  per visualizzare la foto selezionata a pieno formato.
Tornare al modo di ripresa	 / 	Per uscire e tornare al modo di ripresa, premere il pulsante  o premere il pulsante di scatto a metà corsa.

Riproduzione calendario

Per visualizzare le foto scattate in una data selezionata, premere il pulsante  (?) quando sono visualizzate 80 foto.

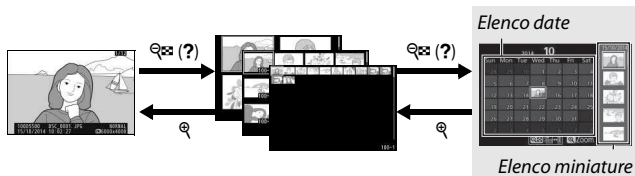













Riproduzione a pieno formato



Riproduzione miniature

Riproduzione calendario

Le operazioni che possono essere eseguite variano a seconda che il cursore si trovi nell'elenco date o nell'elenco miniature:

Per	Usare	Descrizione
Commutare dall'elenco date all'elenco miniature e viceversa	 (?)	Premere il pulsante  (?) o  nell'elenco date per posizionare il cursore nell'elenco miniature. Premere nuovamente  (?) per tornare all'elenco date.
		
Uscire e passare alla riproduzione miniature/ ingrandire la foto selezionata		<ul style="list-style-type: none"> • Elenco date: uscire e tornare alla riproduzione a 80 foto. • Elenco miniature: premere e tenere premuto il pulsante  per ingrandire l'immagine selezionata.
Selezionare date/ selezionare foto		<ul style="list-style-type: none"> • Elenco date: selezionare una data. • Elenco miniature: selezionare una foto.
Commutare la riproduzione a pieno formato		<ul style="list-style-type: none"> • Elenco miniature: visualizzare la foto selezionata.
Tornare al modo di ripresa	 / 	Per uscire e tornare al modo di ripresa, premere il pulsante  o premere il pulsante di scatto a metà corsa.

Informazioni sulla foto

Le informazioni sulla foto vengono sovrapposte alle foto visualizzate in riproduzione a pieno formato. Premere  o  per scorrere ciclicamente le informazioni sulla foto come mostrato di seguito. Si noti che i dati "solo foto", i dati di ripresa, gli istogrammi RGB, i dati sulle alte luci e quelli generali sono visualizzati solo se l'opzione corrispondente è selezionata per **Opzioni di visualizz. in riprod.** (📖 234). I dati posizione vengono visualizzati solo se un GP-1/GP-1A opzionale è stato utilizzato quando la foto è stata scattata (📖 283).

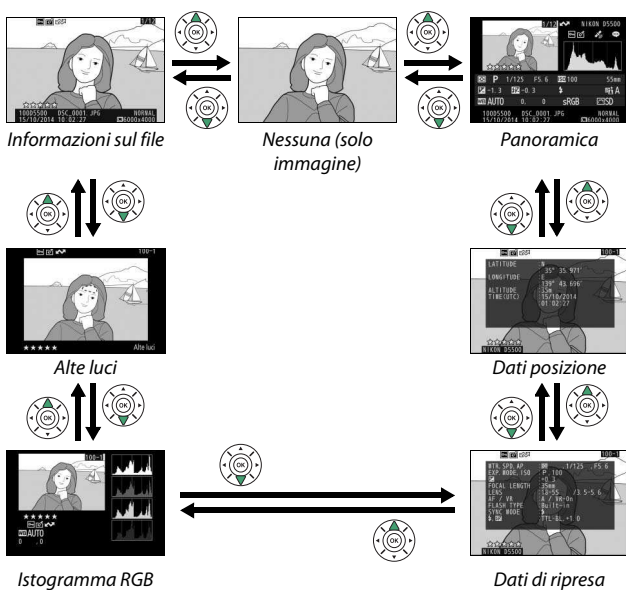

■ ■ Informazioni sul file

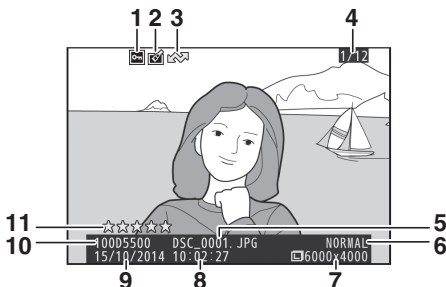

1	Stato di protezione	202	7	Dimensione dell'immagine	92
2	Indicatore di avvenuto ritocco	289	8	Ora di registrazione	32, 275
3	Marchio di caricamento	231	9	Data di registrazione	32, 275
4	Numero fotogramma/numero totale di foto		10	Nome cartella	238
5	Nome file	240	11	Classificazione	203
6	Qualità dell'immagine	90			

■ ■ Alte luci*



1	Numero di cartella—numero fotogramma	238	2	Alte luci foto
----------	--	-----	----------	----------------

* Le aree lampeggianti indicano alte luci (aree che potrebbero essere sovraesposte).

■ Istogramma RGB

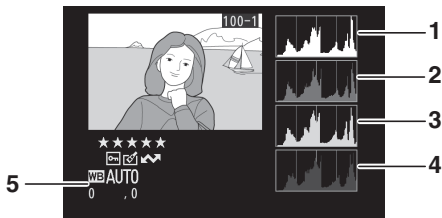

1 Istogramma (canale RGB). In tutti gli istogrammi, l'asse orizzontale corrisponde alla luminosità dei pixel, quello verticale al numero dei pixel.



2 Istogramma (canale rosso)

3 Istogramma (canale verde)

4 Istogramma (canale blu)

5 Bilanciamento del bianco 137
Regolazione fine del bilanciamento del bianco 140
Premisurazione manuale 142

Zoom in riproduzione

Per ingrandire la foto durante la visualizzazione dell'istogramma, premere . Utilizzare i pulsanti  e  (?) per ingrandire e ridurre e scorrere la foto con il multi-selettore.

L'istogramma sarà aggiornato per mostrare solo i dati relativi alla parte dell'immagine visibile sul monitor.



Istogrammi

Gli istogrammi visualizzati sulla fotocamera hanno un valore puramente indicativo e possono differire da quelli visualizzati dai programmi di elaborazione delle immagini. Di seguito sono riportati alcuni istogrammi campione:

Se la foto contiene oggetti con un'ampia gamma di luminosità, la distribuzione contrasto sarà relativamente uniforme.



Se la foto è scura, la distribuzione contrasto sarà spostata verso sinistra.



Se la foto è luminosa, la distribuzione contrasto sarà spostata verso destra.



L'aumento della compensazione dell'esposizione comporta lo spostamento della distribuzione contrasto verso destra, mentre la diminuzione ne comporta lo spostamento verso sinistra. Gli istogrammi possono fornire un'idea sommaria dell'intera esposizione quando una luce ambiente intensa rende difficile vedere le foto nel monitor.

■ Dati di ripresa

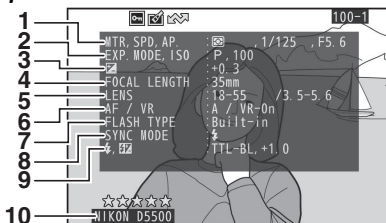

<p>1 Misurazione esposimetrica.... 125 Tempo di posa 114 Diaframma..... 114</p> <p>2 Modo di ripresa..... 38, 54, 61, 113 Sensibilità ISO¹ 99</p> <p>3 Compensazione dell'esposizione 129</p> <p>4 Lunghezza focale 322</p> <p>5 Dati obiettivo</p>	<p>6 Modo messa a fuoco 78, 164 Obiettivo VR (riduzione vibrazioni)² 380</p> <p>7 Tipo di flash259, 323 Modo Commander² 259</p> <p>8 Modo flash 94, 96</p> <p>9 Controllo flash259 Compensazione flash 131</p> <p>10 Nome della fotocamera</p>
---	---

1 Visualizzato in rosso se la foto è stata scattata con il controllo automatico ISO attivato.

2 Visualizzato solo nelle foto scattate con accessori che supportano questa funzione.

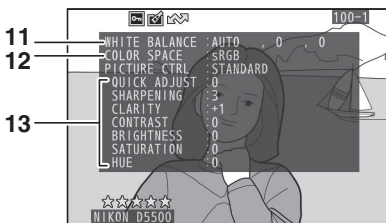

<p>11 Bilanciamento del bianco 137 Regolazione fine del bilanciamento del bianco 140 Premisurazione manuale.... 142</p>	<p>12 Spazio colore243</p> <p>13 Picture Control* 152</p>
--	---

* Le voci visualizzate variano con il Picture Control selezionato.

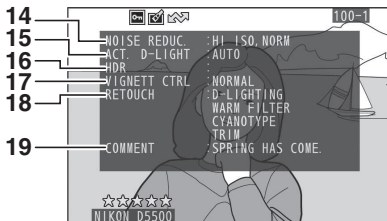

<p>14 Riduzione disturbo su ISO elevati 244</p> <p>Riduzione disturbo su esposizioni lunghe..... 243</p> <p>15 D-Lighting attivo 133</p> <p>16 HDR (high dynamic range) 135</p>	<p>17 Controllo vignettatura 244</p> <p>18 Cronologia ritocchi286</p> <p>19 Commento foto273</p>
---	---

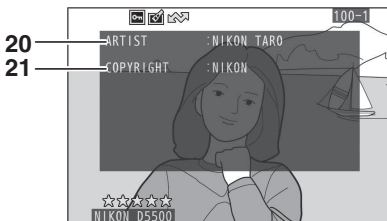

<p>20 Nome del fotografo * 274</p>	<p>21 Detentore del copyright *274</p>
---	---

* La quarta pagina dei dati di ripresa è visualizzata solo se le informazioni copyright sono state registrate con la foto come descritto a pagina 274.

■ Informazioni generali

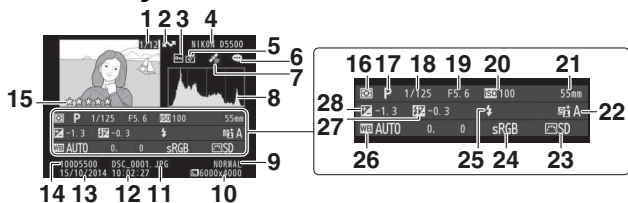

1	Numero fotogramma/numero totale di foto	16	Misurazione esposimetrica.....	125	
2	Marchio di caricamento.....	231	17	Modo di ripresa.....	38, 54, 61, 113
3	Stato di protezione.....	202	18	Tempo di posa.....	114
4	Nome della fotocamera		19	Diaframma.....	114
5	Indicatore di avvenuto ritocco.....	289	20	Sensibilità ISO ¹	99
6	Indicatore commento foto.....	273	21	Lunghezza focale.....	322
7	Indicatore dati posizione.....	283	22	D-Lighting attivo.....	133
8	Istogramma che illustra la distribuzione contrasto nella foto (☐ 195).		23	Picture Control.....	152
9	Qualità dell'immagine.....	90	24	Spazio colore.....	243
10	Dimensione dell'immagine.....	92	25	Modo flash.....	94, 96
11	Nome file.....	240	26	Bilanciamento del bianco.....	137
12	Ora di registrazione.....	32, 275		Regolazione fine del bilanciamento del bianco ...	140
13	Data di registrazione.....	32, 275		Premisurazione manuale.....	142
14	Nome cartella.....	238	27	Compensazione flash.....	131
15	Classificazione.....	203		Modo Commander ²	259
			28	Compensazione dell'esposizione.....	129

1 Visualizzata in rosso se la foto è stata scattata con il controllo automatico ISO attivato.

2 Visualizzato solo nelle foto scattate con accessori che supportano questa funzione.

■ ■ **Dati posizione**

I dati posizione vengono visualizzati solo se un'unità GPS GP-1/ GP-1A opzionale (📖 333) è stata utilizzata quando la foto è stata scattata (📖 283). Nel caso di filmati, i dati forniscono la posizione all'avvio della registrazione.

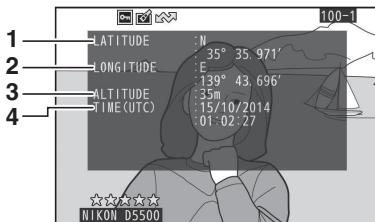

1 Latitudine







2 Longitudine





3 Altitudine

4 Ora di Greenwich (UTC)

Uno sguardo più da vicino: zoom in riproduzione

Premere il pulsante  per ingrandire l'immagine visualizzata in riproduzione a pieno formato. Durante il funzionamento dello zoom, si possono eseguire le seguenti operazioni:

Per	Usare	Descrizione
Aumentare o ridurre l'ingrandimento	 /  (?)	Premere  per aumentare l'ingrandimento fino a un massimo di circa 33× (foto grandi), 25× (foto medie) o 13× (foto piccole). Premere  (?) per ridurre l'ingrandimento.
Visualizzare altre aree della foto		Quando una foto è ingrandita, utilizzare il multi-selettore per visualizzare le aree dell'immagine non visibili nel monitor. Per scorrere rapidamente ad altre aree del fotogramma, tenere premuto il multi-selettore. La finestra di navigazione viene visualizzata quando il rapporto di zoom viene cambiato; l'area attualmente visibile nel monitor è indicata da un bordo giallo. La barra sotto la finestra di navigazione mostra il rapporto di zoom; diventa verde a un rapporto di 1 : 1. 

Per	Usare	Descrizione
<p>Selezionare/ aumentare o ridurre l'ingrandimento dei volti</p>	<p>i</p>	<p>I volti rilevati durante lo zoom sono indicati da bordi bianchi nella finestra di navigazione. Premere i e usare il multi-selettore per visualizzare altri volti, oppure premere OK per aumentare l'ingrandimento sul volto attualmente selezionato. Premere nuovamente i per tornare allo zoom normale.</p> 
<p>Visualizzare altre foto</p>		<p>Ruotare la ghiera di comando per visualizzare la stessa posizione in altre foto al rapporto di zoom attuale. Lo zoom in riproduzione viene annullato quando è visualizzato un filmato.</p>
<p>Annullare lo zoom</p>		<p>Annullare lo zoom e tornare alla riproduzione a pieno formato.</p>
<p>Tornare al modo di ripresa</p>		<p>Per uscire e tornare al modo di ripresa, premere il pulsante  o premere il pulsante di scatto a metà corsa.</p>

Protezione contro la cancellazione delle foto

Nella riproduzione a pieno formato, dello zoom, delle miniature e del calendario, premere il pulsante AE-L/AF-L (O-n) per proteggere la foto attuale dalla cancellazione accidentale. I file protetti sono contrassegnati con un'icona O-n e non possono essere cancellati usando il pulsante O-n o l'opzione **Cancella** nel menu riproduzione. Si noti che le foto protette *saranno* cancellate quando la card di memoria viene formattata (📖 272). Per rimuovere la protezione da una foto in modo da poterla cancellare, visualizzarla o selezionarla e premere il pulsante AE-L/AF-L (O-n).

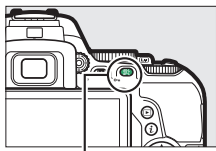

Pulsante AE-L/AF-L (O-n)



Rimozione della protezione da tutte le foto

Per rimuovere la protezione da tutte le foto nella cartella o nelle cartelle attualmente selezionate nel menu **Cartella di riproduzione** (📖 234), premere i pulsanti AE-L/AF-L (O-n) e O-n contemporaneamente per circa due secondi durante la riproduzione.

Classificazione delle immagini

Per classificare le immagini o contrassegnarle come candidate per la successiva eliminazione. La classificazione non è disponibile con le foto protette.

Classificazione di singole foto

1 Selezionare una foto.

Visualizzare la foto in riproduzione a pieno formato o zoom in riproduzione o selezionarla nell'elenco miniature nella riproduzione miniature o calendario.

2 Visualizzare le opzioni di riproduzione.

Premere il pulsante **i** per visualizzare le opzioni di riproduzione.

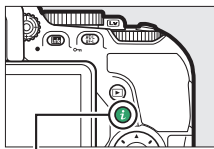

Pulsante **i**

3 Selezionare **Classificazione**.

Selezionare **Classificazione** e premere **OK**.



4 Scegliere una classificazione.

Premere **OK** o **OK** per scegliere una classificazione da zero a cinque stelle, oppure selezionare **OK** per contrassegnare l'immagine come candidata per la successiva cancellazione. Premere **OK** per completare l'operazione.



Classificazione di più immagini

Utilizzare l'opzione **Classificazione** nel menu riproduzione per classificare più immagini.

1 Selezionare Classificazione.

Selezionare **Classificazione** nel menu riproduzione e premere **OK**.



2 Classificare le immagini.

Premere **OK** o **OK** per selezionare le immagini (per visualizzare l'immagine visualizzata attualmente a pieno formato, premere e tenere premuto il pulsante **OK**) e premere **OK** o **OK** per scegliere una classificazione da zero a cinque stelle, oppure selezionare **OK** per contrassegnare l'immagine come candidata per la successiva cancellazione. Premere **OK** per completare l'operazione.



Cancellazione di foto

Per cancellare la foto visualizzata in riproduzione a pieno formato o selezionata nell'elenco miniature, premere il pulsante . Per cancellare più foto selezionate, tutte le foto scattate in una data selezionata o tutte le foto nella cartella di riproduzione attuale, utilizzare l'opzione **Cancella** nel menu riproduzione. Una volta cancellate, le foto non possono essere recuperate. Si noti che le immagini protette non possono essere cancellate.

Riproduzione a pieno formato, miniature e calendario

Premere il pulsante  per cancellare la foto attuale.

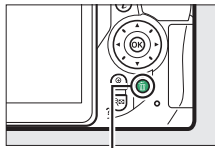

1 Premere il pulsante .

Viene visualizzata una finestra di conferma.





Pulsante 

2 Premere nuovamente il pulsante .

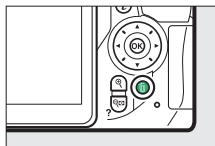
Premere di nuovo il pulsante  per cancellare la foto. Per uscire senza cancellare la foto, premere il pulsante .





Riproduzione calendario

Durante la riproduzione calendario, si possono cancellare tutte le foto scattate in una data selezionata evidenziando la data nell'elenco date e premendo il pulsante  ( 191).



Il menu riproduzione

L'opzione **Cancella** nel menu riproduzione contiene le seguenti opzioni. Si noti che, in base al numero di foto, potrebbe essere necessario un certo tempo per la cancellazione.

Opzione	Descrizione
 Selezionate	Per cancellare le foto selezionate.
 Seleziona data	Per cancellare tutte le immagini scattate in una data selezionata (☞ 207).
ALL Tutte	Per cancellare tutte le immagini nella cartella attualmente selezionata per la riproduzione (☞ 234).

■ Selezionate: cancellazione di foto selezionate

1 Selezionare le foto.

Usare il multi-selettore per selezionare un'immagine e premere il pulsante  (?) per selezionare o deselezionare (per visualizzare a pieno formato l'immagine selezionata, premere e tenere premuto il pulsante ). Le immagini selezionate sono contrassegnate da un'icona . Ripetere come desiderato per selezionare altre immagini.

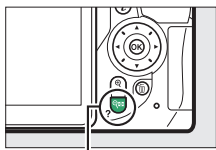

Pulsante  (?)





2 Premere per completare l'operazione.

Viene visualizzata una finestra di conferma; selezionare **Si** e premere .



■ ■ *Seleziona data: cancellazione di foto scattate in una data selezionata*

1 Selezionare le date.

Selezionare una data e premere  per selezionare tutte le immagini scattate nella data selezionata. Le date selezionate sono indicate da segni di spunta. Ripetere come desiderato per selezionare altre date; per deselezionare una data, selezionarla e premere .



2 Premere per completare l'operazione.

Viene visualizzata una finestra di conferma; selezionare **Sì** e premere .

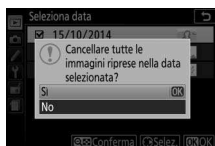

Slide show

L'opzione **Slide show** nel menu riproduzione è utilizzata per visualizzare uno slide show delle immagini nella cartella di riproduzione attuale (☞ 234).









- 1 Selezionare Slide show.**
Selezionare **Slide show** nel menu riproduzione e premere .



- 2 Avviare lo slide show.**
Selezionare **Avvia** nel menu slide show e premere .



Le seguenti operazioni possono essere eseguite mentre è in corso lo slide show:

Per	Usare	Descrizione
Passare indietro/ avanti		Premere  per tornare al fotogramma precedente,  per passare al fotogramma successivo.
Visualizzare ulteriori informazioni sulla foto		Cambiare le informazioni sulle foto visualizzate (☞ 192).
Mettere in pausa		Mettere in pausa lo slide show. Selezionare Riavvia per riprendere.
Alzare/abbassare il volume		Premere  durante la riproduzione filmato per aumentare il volume,  (?) per ridurlo.
Uscire e tornare al modo di riproduzione		Per terminare lo show e tornare al modo di riproduzione.

Al termine dello show, viene visualizzata la finestra di dialogo mostrata a destra. Selezionare **Riavvia** per riavviare o **Esci** per tornare al menu riproduzione.



Opzioni di slide show

Prima di avviare uno slide show, si possono usare le opzioni del menu slide show per selezionare le foto visualizzate per tipo o classificazione e si può scegliere la durata di visualizzazione di ciascuna foto.

- **Tipo immagine:** scegliere tra **Immagini fisse e filmati**, **Solo immagini fisse**, **Solo filmati** e **In base a classificazione**.

Per includere solo le foto con classificazioni selezionate, selezionare **In base a classificazione** e premere **OK**.

Verrà visualizzato un elenco di classificazioni; selezionare le classificazioni e premere **OK** per selezionare o deselezionare le immagini con la classificazione selezionata per includerle nello slide show. Le

classificazioni selezionate sono indicate da un segno di spunta. Premere **OK** per uscire quando le classificazioni desiderate sono selezionate.



- **Intervallo fotogrammi:** per scegliere la durata di visualizzazione delle immagini fisse.



Collegamenti

Installazione di ViewNX 2

Per caricare, visualizzare, modificare e condividere foto e filmati, scaricare il programma di installazione di ViewNX 2 dal seguente sito web e seguire le istruzioni su schermo per completare l'installazione. È necessaria una connessione a Internet. Per i requisiti di sistema e altre informazioni, vedere il sito web di Nikon della propria area (☐ xix).

<http://nikonimglib.com/nvnx/>

Nikon offre inoltre il software di regolazione fine delle immagini Capture NX-D, disponibile per lo scaricamento da:

<http://nikonimglib.com/ncnxd/>

Capture NX-D

Utilizzare il software Capture NX-D Nikon per la regolazione fine delle foto o per modificare le impostazioni per le immagini NEF (RAW) e salvarle in altri formati. Capture NX-D offre anche una funzione immagine "dust off" che elabora le immagini in formato NEF (RAW) per rimuovere artefatti delle foto dovuti a polvere all'interno della fotocamera.

Utilizzare le versioni più recenti

Assicurarsi di usare la versione più recente. Utilizzare una versione che non supporta la fotocamera potrebbe provocare difficoltà quando si copiano immagini in formato NEF (RAW) nel computer.

Utilizzo di ViewNX 2

Copiare immagini sul computer

Prima di procedere, assicurarsi di aver installato ViewNX 2 (☞ 210).

1 Collegare il cavo USB.

Dopo aver spento la fotocamera ed essersi assicurati che sia inserita una card di memoria, collegare il cavo USB in dotazione come illustrato, quindi accendere la fotocamera.

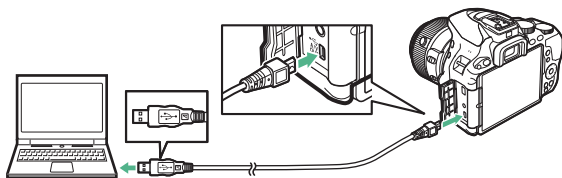

✔ Utilizzo di una fonte di alimentazione affidabile

Per evitare l'interruzione del trasferimento dei dati, assicurarsi che la batteria ricaricabile della fotocamera sia completamente carica.

✔ Collegamento dei cavi

Prima di collegare o scollegare i cavi di interfaccia, assicurarsi che la fotocamera sia spenta. Non forzare e non tentare di inserire i connettori con un'angolazione.

✔ Durante il trasferimento

Non spegnere la fotocamera e non scollegare il cavo USB mentre è in corso il trasferimento.

✔ Hub USB

Il trasferimento potrebbe non procedere secondo le attese se la fotocamera è collegata tramite un hub o una tastiera USB.

2 Avviare il componente Nikon Transfer 2 di ViewNX 2.

Se viene visualizzato un messaggio in cui viene richiesto di scegliere un programma, selezionare Nikon Transfer 2.

Windows 7

Se viene visualizzata la seguente finestra di dialogo, selezionare Nikon Transfer 2 come descritto di seguito.

- 1 In **Importa immagini e video** fare clic su **Cambia programma**. Viene visualizzata una finestra di selezione del programma; selezionare **Importa file utilizzando Nikon Transfer 2** e fare clic su **OK**.



- 2 Fare doppio clic su **Importa file**.

Windows 8.1

Windows 8.1 potrebbe visualizzare una richiesta AutoPlay quando la fotocamera è collegata. Toccare o fare clic sulla finestra di dialogo e quindi toccare o fare clic su **Importa file/Nikon Transfer 2** per selezionare Nikon Transfer 2.

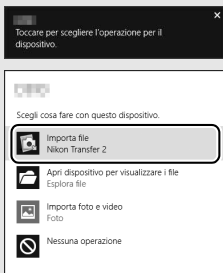

3 Fare clic su **Avvia trasferimento**.

Per impostazione predefinita, le immagini sulla card di memoria saranno copiate sul computer.



Avvia trasferimento

4 Terminare la connessione.

Al completamento del trasferimento, spegnere la fotocamera e scollegare il cavo USB.

Per ulteriori informazioni

Per maggiori informazioni sull'utilizzo di ViewNX 2, consultare la guida online.

Stampa di foto

Le immagini JPEG selezionate possono essere stampate su una stampante PictBridge (☞ 388) collegata direttamente alla fotocamera.

Collegamento della stampante

Collegare la fotocamera utilizzando il cavo USB in dotazione. Non forzare e non tentare di inserire i connettori con un'angolazione.

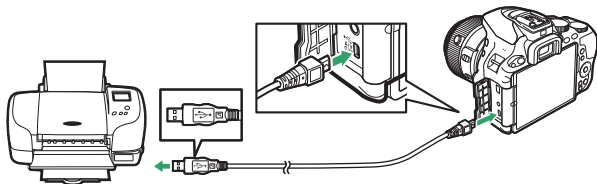

Quando la fotocamera e la stampante vengono accese, sul monitor viene visualizzata una schermata di benvenuto, seguita da un display di riproduzione di PictBridge.

✔ Selezione delle foto per la stampa







Non è possibile selezionare foto NEF (RAW) (☞ 90) per la stampa. È possibile creare copie JPEG delle immagini in formato NEF (RAW) utilizzando l'opzione **Elaborazione NEF (RAW)** nel menu di ritocco (☞ 289).

✔ Sovrastampa data





Se si seleziona **Si** per **Stampa data** nel menu PictBridge quando si stampano foto contenenti informazioni sulla data registrate utilizzando la Personalizzazione **d4 (Timbro data; ☞ 256)**, la data sarà visualizzata due volte. Tuttavia, la data sovrastampata potrebbe essere ritagliata se le foto vengono ritagliate o stampate senza bordo.







Stampa di foto singole

1 Visualizzare l'immagine desiderata.



Premere  o  per visualizzare altre immagini. Premere il pulsante  per ingrandire il fotogramma attuale (premere  per uscire dallo zoom). Per visualizzare otto immagini alla volta, premere il pulsante  (?). Utilizzare il multi-selettore per selezionare le foto o premere  per visualizzare l'immagine selezionata a pieno formato.

2 Regolare le opzioni di stampa.

Premere  per visualizzare le seguenti voci, quindi premere  o  per selezionare una voce e premere  per visualizzare le opzioni (sono elencate solo le opzioni supportate dalla stampante attuale; per usare l'opzione predefinita, selezionare **Impostazioni predefinite**). Dopo aver selezionato un'opzione, premere  per tornare al menu delle impostazioni della stampante.

Opzione	Descrizione
Formato carta	Scegliere un formato carta.
Numero copie	Questa opzione è elencata solo quando le immagini vengono stampate una alla volta. Premere  o  per scegliere il numero di copie (massimo 99).
Bordo	Per scegliere se inquadrare le foto in bordi bianchi.
Stampa data	Consente di scegliere se stampare le date e ore di registrazione sulle foto.
Ritaglio	Questa opzione è elencata solo quando le immagini vengono stampate una alla volta. Per uscire senza ritagliare, selezionare Senza ritaglio e premere  . Per ritagliare la foto attuale, selezionare Ritaglia e premere  . Viene visualizzata una finestra di selezione ritaglio; premere  per aumentare la dimensione del ritaglio,  (?) per diminuirla e utilizzare il multi-selettore per posizionare il ritaglio. Si noti che la qualità di stampa potrebbe ridursi se ritagli piccoli sono stampati a grandi dimensioni.

3 Iniziare la stampa.

Selezionare **Inizia stampa** e premere  per iniziare la stampa. Per annullare prima che tutte le copie siano state stampate, premere .













Stampa di più foto

1 Visualizzare il menu di PictBridge.

Premere il pulsante **MENU** nel display di riproduzione di PictBridge.

2 Scegliere un'opzione.

Selezionare una delle seguenti opzioni e premere .

- **Selezione di stampa:** consente di selezionare le immagini per la stampa. Premere  o  per scorrere le immagini (per visualizzare l'immagine selezionata a pieno formato, premere e tenere premuto il pulsante  e premere  o  per scegliere il numero di stampe. Per deselegionare un'immagine, impostare il numero di stampe su zero.
- **Selezione data:** per stampare una copia di tutte le immagini scattate in una data selezionata. Premere  o  per selezionare una data e premere  per selezionare o deselegionare. Per visualizzare le foto scattate nella data selezionata, premere  (?). Utilizzare il multi-selettore per scorrere le foto o premere e tenere premuto  per visualizzare la foto attuale a pieno formato. Premere nuovamente  (?) per tornare alla finestra di selezione della data.
- **Stampa (DPOF):** stampare l'attuale ordine di stampa (DPOF) ( 218). L'ordine può essere visualizzato e modificato prima della stampa come descritto nella descrizione per **Selezione di stampa**, sopra.
- **Stampa indice:** per creare una stampa indice di tutte le foto JPEG sulla card di memoria, procedere allo step 3. Si noti che, se la card di memoria contiene più di 256 foto, saranno stampate solo le prime 256 foto. Verrà visualizzato un avviso se il formato carta selezionato allo step 3 è troppo piccolo per una stampa indice.

3 Regolare le impostazioni della stampante.

Regolare le impostazioni della stampante come descritto nello step 2 a pagina 215.

4 Iniziare la stampa.

Selezionare **Inizia stampa** e premere **OK** per iniziare la stampa. Per annullare prima che tutte le copie siano state stampate, premere **OK**.

Creazione di un ordine di stampa (DPOF): impostazioni di stampa

L'opzione **Ordine di stampa (DPOF)** del menu riproduzione consente di creare degli "ordini di stampa" digitali per stampanti compatibili con PictBridge e dispositivi che supportano DPOF (☞ 388).

1 Scegliere Ordine di stampa (DPOF) > Selezione/imposta.

Selezionare **Ordine di stampa (DPOF)** nel menu riproduzione, quindi selezionare **Selezione/imposta** e premere \odot (per rimuovere tutte le foto dall'ordine di stampa, selezionare **Deseleziona tutto**).

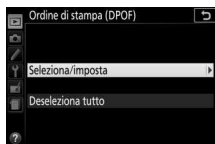

2 Selezionare le foto.

Premere \odot o \odot per scorrere le immagini sulla card di memoria (per visualizzare l'immagine selezionata a pieno formato, premere e tenere premuto il pulsante \odot) e premere \odot o \odot per scegliere il numero di stampe (massimo 99). Per deselegare un'immagine, impostare il numero di stampe su zero. Premere \odot quando tutte le immagini desiderate sono state selezionate.



3 Selezionare le opzioni di sovrastampa.

Selezionare le seguenti opzioni e premere  per commutare l'opzione selezionata tra attivato o disattivato.

- **Stampa dati di ripresa:** per stampare il tempo di posa e il diaframma su tutte le foto dell'ordine di stampa.
- **Stampa data:** per stampare la data di registrazione su tutte le foto dell'ordine di stampa.



4 Completare l'ordine di stampa.

Premere  per completare l'ordine di stampa.

Ordine di stampa (DPOF)

Per stampare l'ordine di stampa attuale quando la fotocamera è collegata a una stampante PictBridge, selezionare **Stampa (DPOF)** nel menu di PictBridge e seguire gli step descritti in "Stampa di più foto" per modificare e stampare l'ordine di stampa attuale (☞ 216). Le opzioni di stampa data e dati di ripresa DPOF non sono supportate nella stampa tramite collegamento diretto USB; per stampare la data di registrazione sulle foto dell'ordine di stampa attuale, utilizzare l'opzione **Stampa data** di PictBridge.

L'opzione **Ordine di stampa (DPOF)** non è disponibile se la card di memoria non contiene lo spazio sufficiente per salvare l'ordine di stampa.

Non è possibile selezionare foto NEF (RAW) (☞ 90) utilizzando questa opzione. È possibile creare copie JPEG delle immagini in formato NEF (RAW) utilizzando l'opzione **Elaborazione NEF (RAW)** nel menu di ritocco (☞ 289).

Gli ordini di stampa potrebbero non essere eseguiti correttamente se delle foto vengono cancellate da un computer o da un altro dispositivo successivamente alla creazione dell'ordine.

Visualizzazione delle foto su un televisore

Il cavo audio video (A/V) in dotazione può essere utilizzato per collegare la fotocamera a un televisore o un videoregistratore per la riproduzione o la registrazione. È possibile utilizzare un cavo High-Definition Multimedia Interface (HDMI) (☞ 333) o un cavo HDMI di tipo C (disponibile separatamente da fornitori terzi) per collegare la fotocamera a dispositivi video ad alta definizione.

Dispositivi con definizione standard

Prima di collegare il cavo A/V a un televisore standard come illustrato, confermare che lo standard video della fotocamera (☞ 281) corrisponda a quello utilizzato nel televisore. Spegnere sempre la fotocamera prima di collegare o scollegare il cavo A/V.

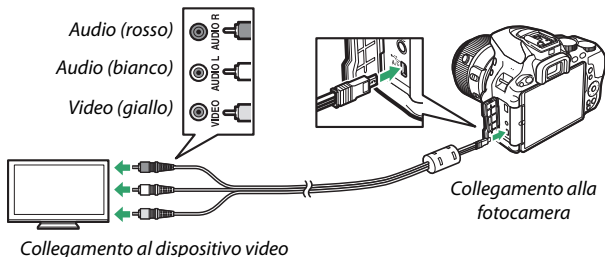

Sintonizzare il televisore sul canale video, quindi accendere la fotocamera e premere il pulsante . Durante la riproduzione, le immagini verranno visualizzate sullo schermo del televisore. Si noti che i bordi delle immagini potrebbero non essere visualizzati.

Standard video

Se non viene visualizzata alcuna immagine, verificare che la fotocamera sia collegata correttamente e che l'opzione selezionata per **Standard video** (☞ 281) corrisponda allo standard video utilizzato nel televisore.

Riproduzione su un televisore

Per riproduzioni prolungate, si consiglia di utilizzare un adattatore CA (disponibile separatamente).

Dispositivi ad alta definizione

La fotocamera può essere collegata a dispositivi HDMI utilizzando un cavo HDMI come illustrato. Spegnerne sempre la fotocamera prima di collegare o scollegare un cavo HDMI.

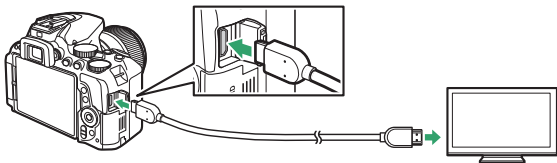

*Collegamento
alla fotocamera*

*Collegamento al dispositivo ad alta
definizione (scegliere un cavo con il
connettore adatto per il dispositivo
HDMI)*

Sintonizzare il dispositivo sul canale HDMI, quindi accendere la fotocamera e premere il pulsante . Durante la riproduzione, le foto verranno visualizzate sul televisore ad alta definizione o sullo schermo del monitor. Si noti che i bordi delle immagini potrebbero non essere visualizzati.

Volume riproduzione

Il volume può essere regolato usando i controlli del televisore; non è possibile usare i controlli della fotocamera.

■ ■ Scelta di una risoluzione output

Per scegliere il formato di output delle immagini al dispositivo HDMI, selezionare **HDMI > Risoluzione output** nel menu impostazioni della fotocamera (☰ 270). Se è selezionato **Auto**, la fotocamera selezionerà automaticamente il formato adatto.



■ ■ Controllo della fotocamera con il telecomando del televisore

Se è selezionato **Sì** per **HDMI > Controllo periferica** nel menu impostazioni (☰ 270) quando la fotocamera è collegata a un televisore che supporta HDMI-CEC e quando sia la fotocamera sia il televisore sono accesi, è possibile utilizzare il telecomando del televisore al posto del multi-selettore della fotocamera e del pulsante **OK** durante la riproduzione a pieno formato e gli slide show. Se è selezionato **No**, il telecomando del televisore non può essere utilizzato per controllare la fotocamera, ma la fotocamera può essere usata per riprendere filmati e foto in live view.

✓ Periferiche HDMI-CEC

HDMI-CEC (High-Definition Multimedia Interface–Consumer Electronics Control) è uno standard che consente l'utilizzo di dispositivi HDMI per controllare le periferiche alle quali sono collegati. Quando la fotocamera è collegata a una periferica HDMI-CEC, nel mirino apparirà **EE** al posto del numero di esposizioni rimanenti.

✓ 1.920 × 1.080 60p/50p

Selezionare **1920 × 1080; 60p** o **1920 × 1080; 50p** per **Impostazioni filmato > Dimens./freq. fotogrammi** potrebbe causare variazioni nella risoluzione e nella frequenza fotogrammi dell'uscita dati ai dispositivi HDMI durante la registrazione. Durante la riproduzione (☰ 181), i dispositivi HDMI visualizzeranno solo i filmati; gli indicatori non verranno visualizzati.

✓ HDMI > Risoluzione output

I filmati non possono essere emessi a risoluzioni di **1920 × 1080; 60p** o **1920 × 1080; 50p**. Alcuni dispositivi potrebbero non supportare un'impostazione **Risoluzione output** di **Auto**; in questo caso, selezionare **1080i (interlacciato)**.

Wi-Fi

Che cosa può fare il Wi-Fi

La fotocamera è in grado di connettersi tramite reti wireless Wi-Fi a un dispositivo intelligente in cui è in esecuzione l'app dedicata di Nikon Wireless Mobile Utility (📖 225).

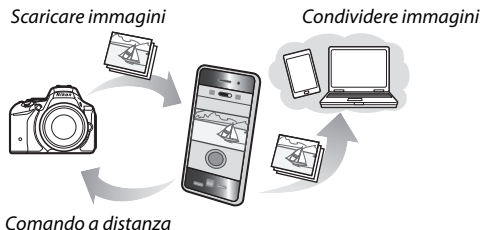

📌 Installazione dell'app

1 Trovare l'app.

Sul dispositivo intelligente, collegarsi al servizio Google Play, all'App Store o a un altro rivenditore di app e cercare "Wireless Mobile Utility". Per ulteriori informazioni, consultare le istruzioni fornite con il dispositivo intelligente.

2 Installare l'app.

Leggere la descrizione dell'app e installare l'app. Un manuale PDF per la Wireless Mobile Utility è disponibile per lo scaricamento ai seguenti URL:

- **Android:** <http://nikonimglib.com/ManDL/WMAU/>
- **iOS:** <http://nikonimglib.com/ManDL/WMAU-ios/>



Android



iOS

Accesso alla fotocamera

Prima di collegare tramite Wi-Fi (LAN wireless), installare la Wireless Mobile Utility sul dispositivo intelligente Android o iOS. Le istruzioni per accedere alla fotocamera variano con il tipo di connessione utilizzata dal dispositivo intelligente.

Android

- **Pulsante WPS:** se il dispositivo intelligente supporta il pulsante WPS (cioè, ha una opzione **Connessione tasto WPS** nel suo menu **Impostazioni Wi-Fi**), è possibile utilizzare questo metodo semplice per collegarsi al dispositivo intelligente (☞ 226)
- **Inserimento PIN WPS:** se il dispositivo intelligente supporta WPS, è possibile utilizzare la fotocamera per stabilire una connessione immettendo il PIN visualizzato dal dispositivo intelligente (☞ 228)
- **Visualizza SSID:** se il dispositivo intelligente non supporta WPS, è possibile collegare selezionando l'SSID della fotocamera sul dispositivo intelligente (☞ 229)

iOS

- **Visualizza SSID:** collegare selezionando l'SSID della fotocamera sul dispositivo intelligente (☞ 229)

✔ Sicurezza

Se non si utilizza WPS quando si effettua il collegamento per la prima volta, il collegamento non sarà protetto da una password o da un'altra forma di sicurezza. Le impostazioni di sicurezza possono essere configurate nella Wireless Mobile Utility quando è stata stabilita una connessione. Ulteriori informazioni possono essere trovate nel manuale della Wireless Mobile Utility, che è disponibile per lo scaricamento in formato PDF dai seguenti URL:

- **Android:** <http://nikonimglib.com/ManDL/WMAU/>
- **iOS:** <http://nikonimglib.com/ManDL/WMAU-ios/>

WPS (solo Android)

1 Attivare il Wi-Fi incorporato della fotocamera.

Selezionare **Wi-Fi** nel menu impostazioni e premere **OK**. Selezionare **Connessione alla rete** e premere **OK**, quindi selezionare **Attiva** e premere **OK**. Attendere alcuni secondi che il Wi-Fi si attivi.



2 Collegare.

Attivare le connessioni tasto WPS sulla fotocamera e sul dispositivo intelligente:

- **Fotocamera:** selezionare **Impostazioni di rete** e premere **OK**.

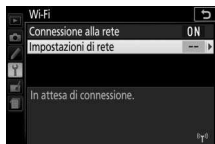

Selezionare **Pulsante WPS** e premere **OK** per preparare la fotocamera per una connessione WPS. La fotocamera attende per circa due minuti per una richiesta di connessione WPS dal dispositivo intelligente. Per prolungare il tempo di attesa, premere **OK**.





- **Dispositivo intelligente:** selezionare **Impostazioni Wi-Fi > Connessione tasto WPS**.

3 Lanciare la Wireless Mobile Utility.

Lanciare la Wireless Mobile Utility sul dispositivo intelligente.
Verrà visualizzata la finestra di dialogo principale.

Inserimento PIN (solo Android)

1 Attivare il Wi-Fi incorporato della fotocamera.

Selezionare **Wi-Fi** nel menu impostazioni e premere . Selezionare **Connessione alla rete** e premere , quindi selezionare **Attiva** e premere . Attendere alcuni secondi che il Wi-Fi si attivi.



2 Selezionare Impostazioni di rete > Inserimento PIN WPS.



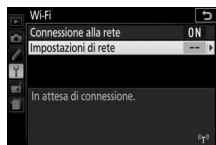

Selezionare **Impostazioni di rete** e premere .



Selezionare **Inserimento PIN WPS** e premere .



3 Immettere il PIN.



Immettere il PIN visualizzato dal dispositivo intelligente. Premere  o  per selezionare le cifre e premere  o  per cambiare. Premere  quando l'immissione è completa.

4 Lanciare la Wireless Mobile Utility.

Lanciare la Wireless Mobile Utility sul dispositivo intelligente. Verrà visualizzata la finestra di dialogo principale.

SSID (Android e iOS)

1 Attivare il Wi-Fi incorporato della fotocamera.

Selezionare **Wi-Fi** nel menu impostazioni e premere . Selezionare **Connessione alla rete** e premere , quindi selezionare **Attiva** e premere . Attendere alcuni secondi che il Wi-Fi si attivi.



2 Visualizzare l'SSID della fotocamera.

Selezionare **Impostazioni di rete** e premere .

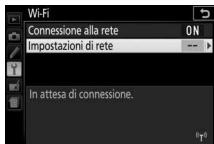

Selezionare **Visualizza SSID** e premere .

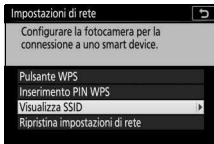

3 Selezionare l'SSID della fotocamera.

Selezionare l'SSID della fotocamera nell'elenco di reti visualizzato dal dispositivo intelligente.

4 Lanciare la Wireless Mobile Utility.

Lanciare la Wireless Mobile Utility sul dispositivo intelligente. Verrà visualizzata la finestra di dialogo principale.

■ Chiusura della connessione

Il Wi-Fi può essere disattivato:

- Selezionando **Wi-Fi > Connessione alla rete > Disattiva** nel menu impostazioni della fotocamera
- Avviando la registrazione filmato
- Spegnendo la fotocamera

■ Ripristino delle impostazioni predefinite

Per ripristinare le impostazioni di rete predefinite, selezionare **Wi-Fi > Impostazioni di rete > Ripristina impostazioni di rete**. Verrà visualizzata una finestra di conferma; selezionare **Si** e premere **OK** per ripristinare le impostazioni di rete predefinite.

✓ Il display Wi-Fi

Quando è attivato il Wi-Fi, un'icona  lampeggia nella visualizzazione informazioni. L'icona smette di lampeggiare quando è stato stabilito un collegamento e la fotocamera sta scambiando dati con il dispositivo intelligente.



✓ Wi-Fi

Leggere gli avvisi alle pagine da xx a xxi prima di utilizzare la funzione Wi-Fi. Per disattivare il Wi-Fi nei luoghi in cui il suo uso è proibito, selezionare **Wi-Fi > Connessione alla rete > Disattiva** nel menu impostazioni della fotocamera. Si noti che le Eye-Fi card non possono essere utilizzate mentre è attivato il Wi-Fi e che il timer di standby non si spegne mentre l'app Wireless Mobile Utility sul dispositivo intelligente sta comunicando con la fotocamera. Se non vengono scambiati dati per circa 5 minuti, il timer di standby si spegnerà. La funzione Wi-Fi della fotocamera è disponibile solo quando è inserita una card di memoria e non può essere utilizzata quando è collegato un cavo USB o HDMI. Per evitare perdita di alimentazione durante il collegamento, caricare la batteria ricaricabile prima di attivare la connessione alla rete.

Selezione di immagini per il caricamento

Seguire gli step di seguito per selezionare le foto per il caricamento sul dispositivo intelligente. I filmati non possono essere selezionati per il caricamento.

Selezione di singole immagini per il caricamento

1 Selezionare una foto.

Visualizzare la foto o selezionarla nell'elenco miniature durante la riproduzione miniature o calendario.

2 Visualizzare le opzioni di riproduzione.

Premere il pulsante **i** per visualizzare le opzioni di riproduzione.

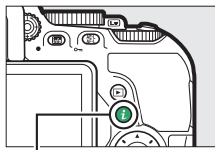

Pulsante **i**

3 Scegliere **Sel./desel. per invio a smart device**.

Selezionare **Sel./desel. per invio a smart device** e premere **OK**. Le immagini selezionate per il caricamento sono indicate da un'icona ; per deselegionare, visualizzare o selezionare l'immagine e ripetere gli step 2 e 3.



Selezione di più immagini per il caricamento



Per cambiare lo stato di caricamento di più immagini, utilizzare l'opzione **Seleziona per l'invio a smart device** nel menu riproduzione.

1 Scegliere **Seleziona per l'invio a smart device**.

Selezionare **Seleziona per l'invio a smart device** nel menu riproduzione e premere .



2 Selezionare le foto.

Usare il multi-selettore per selezionare le immagini e premere  (?) per visualizzare a pieno formato l'immagine selezionata, premere e tenere premuto il pulsante . Le foto selezionate sono contrassegnate da un'icona .

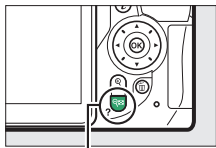

Pulsante  (?)



3 Premere .

Premere  per completare l'operazione.

Menu della fotocamera

▶ Il menu riproduzione: gestione foto

Per visualizzare il menu riproduzione, premere MENU e selezionare la scheda ▶ (menu riproduzione).

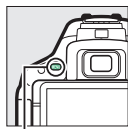

Pulsante MENU

Opzioni menu riproduzione

Il menu riproduzione contiene le seguenti opzioni:

Opzione	Impostazione predefinita	
Cancella	—	206
Cartella di riproduzione	Tutte	234
Opzioni di visualizz. in riprod.	—	234
Mostra foto scattata	Sì	234
Rotazione auto immagine	Sì	235
Ruota foto verticali	Sì	235
Slide show		
Tipo immagine	Immagini fisse e filmati	208
Intervallo fotogrammi	2 sec.	
Ordine di stampa (DPOF)	—	218
Classificazione	—	204
Selezione per l'invio a smart device	—	232

Cartella di riproduzione







Pulsante MENU →  menu riproduzione

Scegliere una cartella per la riproduzione:

Opzione	Descrizione
D5500	Le immagini in tutte le cartelle create con la D5500 saranno visibili durante la riproduzione.
Tutte	Le immagini in tutte le cartelle saranno visibili durante la riproduzione.
Attuale	Durante la riproduzione vengono visualizzate solo le foto contenute nella cartella attualmente selezionata per Cartella di memorizzazione nel menu di ripresa ( 238).

Opzioni di visualizz. in riprod.

Pulsante MENU →  menu riproduzione

Scegliere le informazioni disponibili nel display delle informazioni sulla foto in riproduzione ( 192). Premere  o  per evidenziare e premere  per selezionare o  per deselegionare. Le opzioni selezionate sono indicate da segni di spunta. Per tornare al menu riproduzione, premere .

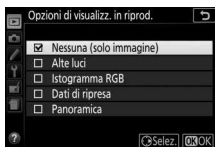

Mostra foto scattata

Pulsante MENU →  menu riproduzione

Scegliere se visualizzare automaticamente le foto sul monitor subito dopo la ripresa.

Rotazione auto immagine

Pulsante MENU →  menu riproduzione

Le foto scattate mentre è selezionato **Si** contengono informazioni sull'orientamento della fotocamera, che consentono di ruotarle automaticamente durante la riproduzione o quando sono visualizzate in ViewNX 2 o Capture NX-D ( 210). Sono registrati i seguenti orientamenti:



*Orientamento
paesaggio (orizzontale)*

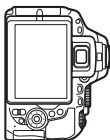

*Fotocamera ruotata di
90° in senso orario*



*Fotocamera ruotata di
90° in senso antiorario*

L'orientamento della fotocamera non viene registrato se è selezionato **No**. Scegliere questa opzione quando si effettua una ripresa panoramica o si scattano foto con l'obiettivo puntato verso l'alto o verso il basso.

Ruota foto verticali

Per ruotare automaticamente le foto con orientamento verticale (ritratto) da visualizzare durante la riproduzione, selezionare **Si** per l'opzione **Ruota foto verticali**.

Ruota foto verticali

Pulsante MENU →  menu riproduzione

Se è selezionato **Si**, le immagini con orientamento "verticale" (ritratto) vengono ruotate automaticamente per la visualizzazione sul monitor (le immagini scattate con **No** selezionato per **Rotazione auto immagine** saranno ancora visualizzate in orientamento paesaggio). Si noti che, poiché la fotocamera si trova già nell'orientamento corretto durante la ripresa, le foto non vengono ruotate automaticamente durante mostra foto scattate.

Il menu di ripresa: opzioni di ripresa

Per visualizzare il menu di ripresa, premere **MENU** e selezionare la scheda  (menu di ripresa).

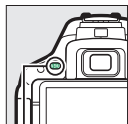

Pulsante MENU



Opzioni menu di ripresa

Il menu di ripresa contiene le seguenti opzioni:

Opzione	Impostazione predefinita	
Reset menu di ripresa	—	237
Cartella di memorizzazione	—	238
Nome file	DSC	240
Qualità dell'immagine	JPEG Normal	90
Dimensione dell'immagine	Grande	92
Registrazione NEF (RAW)	14 bit	240
Impostazioni sensibilità ISO		
Sensibilità ISO	P, S, A, M	100
	Altri modi	Auto
		99
Controllo automatico ISO	No	241
Bilanciamento del bianco	Auto	137
Fluorescenza	Fluorescenza fredda-bianca	138
Imposta Picture Control	Standard	152
Gestisci Picture Control	—	158
Spazio colore	sRGB	243
D-Lighting attivo	Auto	133
HDR (high dynamic range)	No	135

Opzione	Impostazione predefinita	
Modo di scatto		
	Continuo H	71
Altri modi	Fotogramma singolo	
NR su esposizioni lunghe	No	243
NR su ISO elevati	Normale	244
Controllo vignettatura	Normale	244
Controllo distorsione auto	No	245
Riprese intervallate		
Opzioni avvio	Adesso	102
Intervallo	1 min.	102
Numero di riprese	1	103
Uniforma esposizione	No	103
Impostazioni filmato		
Dimens./freq. fotogrammi *	—	177
Qualità filmato	Normale	
Microfono	Sensibilità automatica	
Attenuazione vento	No	
Impost. filmato manuali	No	

* L'impostazione predefinita varia a seconda del Paese di acquisto.

Nota: in base alle impostazioni della fotocamera, alcune voci potrebbero essere visualizzate in grigio e non disponibili.

Reset menu di ripresa

Pulsante MENU →  menu di ripresa

Selezionare **S** per resettare le impostazioni del menu di ripresa.







Selezionare la cartella in cui saranno memorizzate le immagini successive.



■ Selezione delle cartelle tramite il numero di cartella

1 Scegliere **Seleziona cartella per numero**.

Selezionare **Seleziona cartella per numero** e premere .

2 Scegliere un numero di cartella.

Premere  o  per selezionare una cifra e premere  o  per cambiare. Se una cartella con il numero selezionato esiste già, verrà visualizzata un'icona ,  o  a sinistra del numero della cartella:

- : La cartella è vuota.
- : La cartella è parzialmente piena.
- : La cartella contiene 999 foto o una foto con il numero 9999. Non è possibile memorizzare ulteriori immagini in questa cartella.

3 Salvare le modifiche e uscire.

Premere  per completare l'operazione e tornare al menu principale (per uscire senza scegliere la cartella di memorizzazione, premere il pulsante MENU). Se una cartella con il numero specificato non esiste già, verrà creata una nuova cartella. Le foto successive saranno memorizzate nella cartella selezionata a meno che non sia già piena.

■ Selezione delle cartelle da un elenco

1 Scegliere **Selezione cartella da elenco**.

Selezionare **Selezione cartella da elenco** e premere .

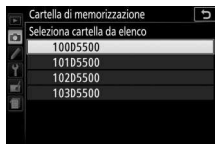

2 Selezionare una cartella.

Premere  o  per selezionare una cartella.

3 Selezionare la cartella evidenziata.

Premere  per selezionare la cartella evidenziata e ritornare al menu principale. Le foto successive saranno memorizzate nella cartella selezionata.

Numeri di cartelle e file

Se la cartella attuale è la 999 e contiene 999 foto o una foto con la numerazione 9999, il pulsante di scatto verrà disattivato e non sarà possibile scattare altre foto. Per continuare la ripresa, creare una cartella con un numero inferiore a 999 oppure selezionare una cartella esistente con un numero inferiore a 999 e contenente meno di 999 foto.

Ora di avvio

Potrebbe essere necessario del tempo ulteriore per l'avvio della fotocamera se la card di memoria contiene un numero molto grande di file o di cartelle.

Nome file

Pulsante MENU →  menu di ripresa

Le foto sono salvate con nomi file composti da "DSC_" o, in caso di foto che utilizzano lo spazio colore Adobe RGB (☐ 243), "_DSC", seguito da un numero di quattro cifre e un'estensione di tre lettere (per es. "DSC_0001.JPG"). L'opzione **Nome file** è utilizzata per selezionare tre lettere che sostituiscano la parte "DSC" del nome file. Per informazioni sulla modifica dei nomi file, vedere pagina 159.

Estensioni

Sono utilizzate le seguenti estensioni: ".NEF" per immagini NEF (RAW), ".JPG" per immagini JPEG, ".MOV" per i filmati e ".NDF" per i dati di riferimento "dust off". In ciascuna coppia di foto registrata con le impostazioni di qualità dell'immagine di NEF (RAW) + JPEG, le immagini NEF e quelle JPEG hanno gli stessi nomi file, ma estensioni diverse.

Registrazione NEF (RAW)

Pulsante MENU →  menu di ripresa

Scegliere la profondità di bit per le immagini in formato NEF (RAW).

Opzione	Descrizione
12-bit 12 bit	Le immagini in formato NEF (RAW) sono registrate a una profondità di bit di 12 bit.
14-bit 14 bit	Le immagini in formato NEF (RAW) vengono registrate a una profondità di bit di 14 bit, producendo file più grandi ma aumentando la quantità di dati colore registrati.

Regolare la sensibilità ISO (📖 99).



■ Controllo automatico ISO

Se è stato scelto **No** per **Controllo automatico ISO** nei modi **P**, **S**, **A** e **M**, la sensibilità ISO rimarrà fissata al valore selezionato dall'utente (📖 99). Quando è selezionato **Sì**, la sensibilità ISO verrà regolata automaticamente qualora non sia possibile ottenere un'esposizione ottimale con il valore selezionato dall'utente. Il valore massimo della sensibilità ISO auto può essere selezionato usando l'opzione **Sensibilità massima** nel menu **Controllo automatico ISO** (scegliere valori più bassi per evitare il disturbo (pixel luminosi distribuiti in modo casuale, linee o effetto nebbia), ma si noti che se la sensibilità ISO scelta dall'utente è più alta di quella scelta per **Sensibilità massima**, verrà usato invece il valore selezionato dall'utente; il valore minimo per la sensibilità ISO auto è impostato automaticamente su ISO 100). Nei modi **P** e **A**, la sensibilità verrà regolata solo se l'immagine sarebbe sottoesposta con il tempo di posa selezionato per **Tempo di posa minimo** ($1/2.000$ –30 sec. o **Auto**; nei modi **S** e **M**, la sensibilità verrà regolata per un'esposizione ottimale al tempo di posa selezionato dall'utente). Se è selezionato **Auto** (disponibile solo con obiettivi CPU), la fotocamera sceglie il tempo di posa minimo in base alla lunghezza focale dell'obiettivo (la selezione automatica del tempo di posa può essere regolata finemente selezionando **Auto** e premendo ). Tempi di posa più lunghi saranno utilizzati solo se non è possibile ottenere l'esposizione ottimale con il valore di sensibilità ISO selezionato per **Sensibilità massima**.

Quando è selezionato **Sì**, il mirino mostra **ISO AUTO** e la visualizzazione informazioni **ISO-A**. Questi indicatori lampeggiano quando la sensibilità viene alterata rispetto al valore selezionato dall'utente.



Sensibilità massima/Tempo di posa minimo

Quando è abilitato il controllo automatico ISO, i grafici della sensibilità ISO e del tempo di posa nella visualizzazione informazioni mostrano la sensibilità massima e il tempo di posa minimo.

Tempo di posa minimo

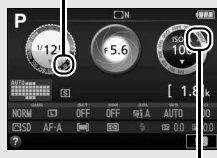

Sensibilità massima

Controllo automatico ISO

I disturbi (pixel luminosi distribuiti in modo casuale, effetto nebbia o linee) sono più frequenti a sensibilità più alte. Utilizzare l'opzione **NR su ISO elevati** nel menu di ripresa per ridurre il disturbo (☐ 244). Si noti che la sensibilità ISO potrebbe aumentare automaticamente quando il controllo automatico ISO viene utilizzato in combinazione con i modi flash sincro su tempi lenti (disponibili con il flash incorporato e i flash esterni opzionali elencati a pagina 323), con la possibilità di impedire alla fotocamera di selezionare tempi di posa lunghi. Il controllo automatico ISO è disponibile solo in modo controllo flash i-TTL (☐ 259, 325); in altri modi, il valore selezionato per **Sensibilità ISO** sarà utilizzato per le foto scattate con il flash incorporato o i flash esterni opzionali.

Spazio colore

Pulsante MENU →  menu di ripresa

Lo spazio colore determina la gamma di colori disponibile per la riproduzione del colore. **sRGB** è consigliato per la stampa e la visualizzazione generale, **Adobe RGB**, con la sua più vasta gamma di colori, per la pubblicazione professionale e la stampa commerciale. Indipendentemente dall'opzione selezionata, i filmati vengono registrati in sRGB.

Adobe RGB

Per una riproduzione del colore accurata, le immagini Adobe RGB richiedono applicazioni, display e stampanti che supportano la gestione dei colori.

Spazio colore

ViewNX 2 e Capture NX-D (☐ 210) selezionano automaticamente lo spazio colore corretto quando vengono aperte foto create con questa fotocamera. I risultati non possono essere garantiti con software di terze parti.

NR su esposizioni lunghe

Pulsante MENU →  menu di ripresa

Se è selezionato **Si**, le foto scattate a tempi di posa più lunghi di 1 sec. verranno elaborate per ridurre il disturbo (punti luminosi o effetto nebbia). Il tempo

richiesto per l'elaborazione diventa circa il doppio; durante l'elaborazione, "dobb nr" lampeggia nel mirino e non possono essere scattate foto (se la fotocamera viene spenta prima del completamento dell'elaborazione, la riduzione disturbo non sarà eseguita).



NR su ISO elevati

Pulsante MENU →  menu di ripresa

Le foto scattate a sensibilità ISO alte possono essere elaborate per ridurre il "disturbo".

Opzione	Descrizione
Alta	Per ridurre il disturbo (pixel luminosi distribuiti in modo casuale), specialmente in foto scattate a sensibilità ISO alte. Scegliere la quantità di riduzione disturbo eseguita tra Alta , Normale e Moderata .
Normale	
Moderata	
No	La riduzione del disturbo viene eseguita solo come richiesto e mai a una quantità più alta di quando è selezionato Moderata .

Controllo vignettatura

Pulsante MENU →  menu di ripresa

La "vignettatura" è una riduzione della luminosità ai bordi della foto.

Controllo vignettatura riduce la vignettatura per obiettivi di tipo G, E e D (obiettivi PC esclusi). I suoi effetti variano da un obiettivo all'altro e sono più evidenti all'apertura massima. Scegliere tra **Alto**, **Normale**, **Moderato** e **No**.

Controllo vignettatura

A seconda della scena, delle condizioni di ripresa e del tipo di obiettivo, le immagini JPEG possono presentare del disturbo (effetto nebbia) o variazioni della luminosità periferica, mentre i Picture Control personalizzati e i Picture Control premisurati che sono stati modificati rispetto alle impostazioni predefinite potrebbero non produrre l'effetto desiderato. Eseguire scatti di prova e visualizzare i risultati sul monitor. Il controllo vignettatura non si applica ai filmati ( 174) o a immagini scattate con obiettivi che supportano il formato FX.

Controllo distorsione auto

Pulsante MENU →  menu di ripresa

Selezionare **Sì** per ridurre la distorsione a barilotto in foto scattate con obiettivi grandangolo e per ridurre la distorsione a cuscinetto nelle foto scattate con teleobiettivi (si noti che i bordi dell'area visibile nel mirino potrebbero essere tagliati nella foto finale e che il tempo necessario a elaborare le foto prima della registrazione potrebbe aumentare). Questa opzione non si applica ai filmati ed è disponibile soltanto con obiettivi di tipo G, E e D (PC, fisheye e alcuni altri obiettivi esclusi); i risultati non sono garantiti con altri obiettivi.

Personalizzazioni: regolazione fine delle impostazioni della fotocamera

Per visualizzare il menu Personalizzazioni, premere **MENU** e selezionare la scheda  (menu Personalizzazioni).



Le Personalizzazioni sono usate per personalizzare le impostazioni della fotocamera in modo che si adattino alle preferenze individuali.

Menu principale



Gruppi di Personalizzazioni



Personalizzazioni

Sono disponibili le seguenti personalizzazioni:

Personalizzazione		Impostazione predefinita	☐
Reset personalizzazioni			248
a Autofocus			
a1	Selezione priorità AF-C	Messa a fuoco	248
a2	Numero di punti AF	39 punti	249
a3	Illuminatore AF incorporato	Sì	250
a4	Telemetro graduato	No	251
b Esposizione			
b1	Step EV in esposizione	1/3 step	252
b2	Display ISO	No	252
c Timer/Blocco AE			
c1	Pulsante di scatto AE-L	No	252
c2	Timer di autospegnimento	Normale	253
c3	Autoscatto	Tempo di attesa autoscatto: 10 sec.; Numero di scatti: 1	254
c4	Tempo attesa telecom. (ML-L3)	1 min.	254
d Ripresa/Display			
d1	Esposizione posticipata	No	254
d2	Numerazione sequenza file	No	255
d3	Mostra reticolo mirino	No	256
d4	Timbro data	No	256
d5	Inverti indicatori		258
e Bracketing/Flash			
e1	Controllo flash incorporato/ Flash opzionale	TTL	259
e2	Opzioni auto bracketing	Bracketing AE	264

Personalizzazione		Impostazione predefinita	
f	Controlli		
f1	Funzione pulsante Fn	Sensibilità ISO	265
f2	Funzione pulsante AE-L/AF-L	Blocco AE/AF	267
f3	Assegna funzione a Fn touch	Mostra reticolo mirino	268
f4	Rotazione inversa ghiera	Compensazione esposizione: <input type="checkbox"/> Tempo di posa/diaframma: <input type="checkbox"/>	269

Nota: in base alle impostazioni della fotocamera, alcune voci potrebbero essere visualizzate in grigio e non disponibili.

Reset personalizzazioni

Pulsante MENU →  menu personalizzazioni



Selezionare **Si** per ripristinare le personalizzazioni ai valori predefiniti.

a: Autofocus

a1: Selezione priorità AF-C

Pulsante MENU →  menu personalizzazioni

Quando è selezionato **AF-C** per la fotografia tramite mirino ( 78), questa opzione controlla se le foto possono essere scattate quando viene premuto il pulsante di scatto (*priorità di scatto*) o soltanto quando la fotocamera è a fuoco (*priorità messa a fuoco*).

Opzione	Descrizione
 Scatto	Le foto possono essere scattate ogni volta che si preme il pulsante di scatto.
 Messa a fuoco	Le foto possono essere scattate soltanto quando la fotocamera ha messo a fuoco.

a2: Numero di punti AF

Pulsante MENU →  menu personalizzazioni

Per scegliere il numero di punti AF disponibili per la selezione manuale del punto AF.

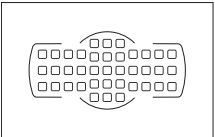
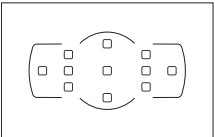
Opzione	Descrizione	
AF39 39 punti	Scegliere fra i 39 punti AF mostrati a destra.	
AF11 11 punti	Scegliere fra gli 11 punti AF mostrati a destra. Usare per una selezione rapida del punto AF.	

a3: Illuminatore AF incorporato

Pulsante MENU →  menu personalizzazioni

Per scegliere se attivare l'illuminatore AF incorporato per assistere l'operazione di messa a fuoco quando l'illuminazione è scarsa.

Illuminatore ausiliario AF

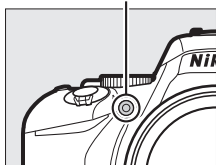







Opzione	Descrizione
Sì	L'illuminatore ausiliario AF si accende quando l'illuminazione è scarsa (per maggiori informazioni, vedere pagina 352).
No	L'illuminatore ausiliario AF non si accende per assistere l'operazione di messa a fuoco. La fotocamera potrebbe non essere in grado di mettere a fuoco con l'autofocus quando l'illuminazione è scarsa.

a4: Telemetro graduato

Pulsante MENU →  menu personalizzazioni

Scegliere **Sì** per utilizzare l'indicatore di esposizione per determinare se la fotocamera ha messo a fuoco correttamente nel modo di messa a fuoco manuale (☐ 88; si noti che questa funzione non è disponibile nel modo di ripresa **M**, quando l'indicatore di esposizione mostra invece se il soggetto è correttamente esposto).

Indicatore	Descrizione
	Soggetto messo a fuoco.
	Il punto AF è leggermente davanti al soggetto.
	Il punto AF è molto davanti al soggetto.
	Il punto AF è leggermente dietro al soggetto.
	Il punto AF è molto dietro al soggetto.
	La fotocamera non è in grado di determinare la corretta messa a fuoco.

Utilizzo del telemetro elettronico

Il telemetro elettronico richiede un obiettivo con un'apertura massima di f/5.6 o più veloce. Potrebbe non essere possibile ottenere i risultati desiderati in situazioni in cui la fotocamera non sarebbe in grado di mettere a fuoco utilizzando l'autofocus (☐ 80). Il telemetro elettronico non è disponibile durante il live view.

b: Esposizione

b1: Step EV in esposizione

Pulsante MENU →  menu personalizzazioni

Selezionare gli incrementi usati quando si regolano tempo di posa, diaframma, dell'esposizione e, compensazione flash e bracketing.

b2: Display ISO

Pulsante MENU →  menu personalizzazioni

Selezionare **Si** per visualizzare la sensibilità ISO nel mirino invece del numero di esposizioni rimanenti.

c: Timer/Blocco AE

c1: Pulsante di scatto AE-L



Pulsante MENU →  menu personalizzazioni

Se è selezionato **Si** l'esposizione si blocca quando il pulsante di scatto viene premuto a metà corsa.

c2: Timer di autospegnimento

Pulsante MENU →  menu personalizzazioni

Questa opzione determina per quanto tempo il monitor rimane acceso se non viene eseguita alcuna operazione durante la visualizzazione dei menu e la riproduzione (**Riproduzione/menu**), mentre le foto sono visualizzate nel monitor dopo la ripresa (**Mostra foto scattata**) e durante il live view (**Live view**) e per quanto tempo il timer di standby, il mirino e la visualizzazione informazioni rimangono attivi quando non viene eseguita alcuna operazione (**Timer di standby**). Scegliere ritardi di spegnimento automatico più brevi per ridurre il consumo della batteria ricaricabile.

Opzione	Descrizione (tutti i tempi sono approssimativi)				
SHORT Corto NORM Normale LONG Lungo	I timer di spegnimento automatico sono impostati sui seguenti valori:				
		Riproduzione/ menu	Mostra foto scattata	Live view	Timer di standby
	Corto	20 sec.	4 sec.	5 min.	4 sec.
	Normale	5 min.	4 sec.	10 min.	8 sec.
Lungo	10 min.	20 sec.	20 min.	1 min.	
 Personalizzato	Scegliere ritardi diversi per Riproduzione/menu , Mostra foto scattata , Live view e Timer di standby . Quando le impostazioni sono complete, premere  .				



Timer di autospegnimento

Il monitor e il mirino non si spengono automaticamente quando la fotocamera è collegata a un computer o a una stampante tramite USB.

c3: Autoscatto

Pulsante MENU →  menu personalizzazioni

Per scegliere la lunghezza del ritardo di scatto e il numero di scatti effettuati.

- **Tempo di attesa autoscatto:** per scegliere la lunghezza del ritardo di scatto.
- **Numero di scatti:** premere  e  per scegliere il numero di scatti effettuati a ogni pressione del pulsante di scatto (da 1 a 9; se viene selezionato un valore diverso da 1, gli scatti verranno effettuati a intervalli di circa 4 secondi).

c4: Tempo attesa telecom. (ML-L3)

Pulsante MENU →  menu personalizzazioni

Per scegliere il tempo di attesa della fotocamera di un segnale dal telecomando ML-L3 prima di annullare il modo di scatto in remoto. Scegliere tempi più brevi per aumentare la durata della batteria. Questa impostazione si applica soltanto alla fotografia tramite mirino.

d: Ripresa/Display

d1: Esposizione posticipata

Pulsante MENU →  menu personalizzazioni

In situazioni in cui anche il più lieve movimento della fotocamera potrebbe sfocare le immagini, selezionare **Si** per ritardare lo scatto fino a circa 1 sec. dopo la pressione del pulsante di scatto e il sollevamento dello specchio.

d2: Numerazione sequenza file

Pulsante MENU →  menu personalizzazioni

Quando si scatta una foto, la fotocamera denomina il file aggiungendo uno all'ultimo numero file utilizzato. Questa opzione controlla se proseguire la numerazione del file dall'ultimo numero utilizzato quando si crea una nuova cartella, si formatta la card di memoria o se ne inserisce una nuova nella fotocamera.

Opzione	Descrizione
Si	Quando si crea una nuova cartella, si formatta la card di memoria o se ne inserisce una nuova nella fotocamera, la numerazione dei file continua dall'ultimo numero utilizzato o dal numero file più grande nella cartella attuale, a seconda di quale è il più alto. Se si scatta una foto quando la cartella attuale contiene una foto numero 9999, viene creata automaticamente una nuova cartella e la numerazione dei file riprende da 0001.
No	La numerazione dei file viene ripristinata a 0001 quando si crea una nuova cartella, si formatta la card di memoria o se ne inserisce una nuova nella fotocamera. Si noti che viene creata automaticamente una nuova cartella se si scatta una foto quando la cartella attuale contiene 999 immagini.
Reset	Come per Si , tranne che alla foto scattata successivamente viene assegnato un numero di file aggiungendo uno al numero di file più grande della cartella attuale. Se la cartella è vuota, la numerazione dei file viene resettata a 0001.

Numerazione sequenza file

Se la cartella attuale è la 999 e contiene 999 foto o una foto con la numerazione 9999, il pulsante di scatto verrà disattivato e non sarà possibile scattare altre foto. Scegliere **Reset** per la Personalizzazione d2 (**Numerazione sequenza file**) e quindi formattare la card di memoria attuale oppure inserirne una nuova.

d3: Mostra reticolo mirino

Pulsante MENU →  menu personalizzazioni

Scegliere **Sì** per visualizzare linee di reticolo su richiesta nel mirino come riferimento quando si compongono le foto (🗨 5).

d4: Timbro data

Pulsante MENU →  menu personalizzazioni

Scegliere le informazioni sulla data sovrastampate sulle foto al momento dello scatto. I timbri data non possono essere aggiunti o rimossi dalle foto esistenti.

Opzione	Descrizione
No	La data e l'ora non vengono visualizzate nelle foto.
DATE Data	La data o la data e ora sono sovrastampate nelle foto 15.10.2014
DATE🕒 Data e ora	scattate mentre questa opzione è attiva. 15.10.2014 10:02
 Contatore data	Nelle nuove foto vengono sovrastampate data/ora per indicare il numero di giorni tra il giorno della ripresa e una data selezionata (vedere di seguito).

Con impostazioni diverse da **No**, l'opzione selezionata è indicata da un'icona **DATE** nella visualizzazione informazioni.



Timbro data

La data viene registrata nell'ordine selezionato per **Fuso orario e data** (🗨 275). I dati sovrastampati potrebbero essere ritagliati o resi illeggibili nelle copie create quando le immagini vengono ritoccate (🗨 286). La data non appare su immagini in formato NEF (RAW) o NEF (RAW) + JPEG.

Contatore data

Sulle immagini scattate quando questa opzione è attiva viene sovrastampato il numero di giorni rimanenti fino a una data futura o il numero di giorni trascorsi da una data passata. Usare per tenere nota della crescita di un bambino o effettuare un conto alla rovescia dei giorni fino a un compleanno o a un matrimonio.



Data futura (rimangono due giorni)



Data passata (sono trascorsi due giorni)

La fotocamera offre tre alloggiamenti per memorizzare date.

1 Inserire la prima data.

La prima volta che si seleziona **Contatore data**, verrà richiesto di immettere una data per il primo alloggiamento. Immettere una data usando il multi-selettore e premere **OK** per uscire e passare all'elenco date.



2 Immettere date aggiuntive o modificare le date esistenti.

Per cambiare una data o immettere date aggiuntive, selezionare un alloggiamento, premere **OK** e immettete una data come descritto sopra.



3 Scegliere una data.

Selezionare un alloggiamento nell'elenco date e premere **OK**.



- 4 Scegliere un formato contatore data.**
Selezionare **Opzioni di visualizzazione** e premere **▶**, quindi selezionare un formato data e premere **OK**.



- 5 Uscire dal menu contatore data.**
Premere **OK** per uscire dal menu contatore data.

d5: Inverti indicatori

Pulsante MENU →  menu personalizzazioni



Se è selezionato **+-** (+⁰-), gli indicatori di esposizione nel mirino e nella visualizzazione informazioni sono visualizzati con valori positivi a sinistra e valori negativi a destra. Selezionare **-+** (-⁰+) per visualizzare i valori negativi a sinistra e i valori positivi a destra.

e: Bracketing/Flash

e1: Controllo flash incorporato/Flash opzionale

Pulsante MENU →  menu personalizzazioni

Scegliere il modo flash per il flash incorporato nei modi **P**, **S**, **A** e **M**. Quando è installato e attivato un flash esterno opzionale SB-500, SB-400 o SB-300, questa opzione passa a **Flash opzionale** ed è usata per scegliere il modo flash per il flash esterno opzionale.

Opzione	Descrizione
TTL  TTL	La potenza del flash viene regolata automaticamente in base alle condizioni di ripresa.
M  Manuale	Scegliere un livello flash. A piena potenza, il flash incorporato ha un numero guida pari a 12 (m, ISO 100, 20 °C).
CMD  Modo Commander	Questa opzione è disponibile quando un'unità flash opzionale SB-500 è innestata sulla slitta porta accessori della fotocamera. Nel modo Commander, l'unità SB-500 funziona come un flash master per il telecomando di gruppi di unità flash opzionali al di fuori della fotocamera (☐ 260).

Manuale

Un'icona  lampeggia nel mirino e **M** lampeggia nella visualizzazione informazioni quando è selezionato **Manuale** e il flash è sollevato.



Controllo flash TTL





Sono supportati i seguenti tipi di controllo flash quando si utilizza un obiettivo CPU combinato con il flash incorporato (☐ 93) o i flash esterni opzionali (☐ 323).

- **Fill-flash con bilanciamento i-TTL per SLR digitale:** le informazioni provenienti dal sensore RGB a 2.016 pixel sono usate per regolare la potenza del flash per ottenere un equilibrio naturale tra il soggetto principale e lo sfondo.
- **Fill-flash standard i-TTL per SLR digitale:** la potenza del flash viene regolata per il soggetto principale; la luminosità dello sfondo non viene presa in considerazione.

Il controllo flash i-TTL standard viene usato con la misurazione spot o quando è selezionato con il flash esterno opzionale. Fill-flash con bilanciamento i-TTL per SLR digitale è usato in tutti gli altri casi.

Modo Commander

Quando un flash esterno opzionale SB-500 è innestato sulla slitta porta accessori, selezionare **Modo Commander** per utilizzare l'unità SB-500 come un flash master per controllare uno o più flash esterni opzionali remoti suddivisi in uno o due gruppi (A e B) mediante l'illuminazione avanzata senza cavi (☐ 325).

Selezionando questa opzione viene visualizzato il menu mostrato a destra. Premere  o  per selezionare le seguenti opzioni e premere  o  per cambiare.



Opzione	Descrizione
Flash opzionale	Scegliere un modo flash per il flash master (commander).
TTL	Modo i-TTL. Scegliere la compensazione flash da valori compresi tra +3,0 e -3,0 EV in incrementi di 1/3 EV.
M	Scegliere il livello flash.
--	Solo le unità flash remote si attivano; il flash master non si attiva, anche se emette i lampi di monitoraggio pre-flash.
Gruppo A	Scegliere un modo flash per tutte le unità flash nel gruppo A.
TTL	Modo i-TTL. Scegliere la compensazione flash da valori compresi tra +3,0 e -3,0 EV in incrementi di 1/3 EV.
AA	Diaframma auto (disponibile solo con le unità flash compatibili; □ 325). Scegliere la compensazione flash da valori compresi tra +3,0 e -3,0 EV in incrementi di 1/3 EV.
M	Scegliere il livello flash.
--	Le unità flash in questo gruppo non si attivano.
Gruppo B	Scegliere un modo flash per tutte le unità flash nel gruppo B. Le opzioni disponibili sono le stesse di quelle elencate per il Gruppo A , sopra.
Canale	Per scegliere tra i canali 1-4. Tutte le unità flash in entrambi i gruppi devono essere impostate sullo stesso canale.

Seguire gli step di seguito per scattare foto in modo Commander.

1 Regolare le impostazioni per il flash master.

Scegliere il modo di controllo flash e il livello di potenza per il flash master. Si noti che livello di potenza non può essere regolato nel modo --.



2 Regolare le impostazioni per il gruppo A.

Scegliere il modo di controllo flash e il livello di potenza per le unità flash nel gruppo A.



3 Regolare le impostazioni per il gruppo B.

Scegliere il modo di controllo flash e il livello di potenza per le unità flash nel gruppo B.



4 Selezionare il canale.

Se le unità flash remote includono un'unità SB-500, selezionare il canale 3.



5 Premere .

6 Comporre lo scatto.

Comporre lo scatto e disporre le unità flash come mostrato di seguito. Si noti che la distanza massima alla quale è possibile posizionare le unità flash remote potrebbe variare in base alle condizioni di ripresa.

Gruppo A: 10 m o inferiore

Gruppo B: 7 m o inferiore

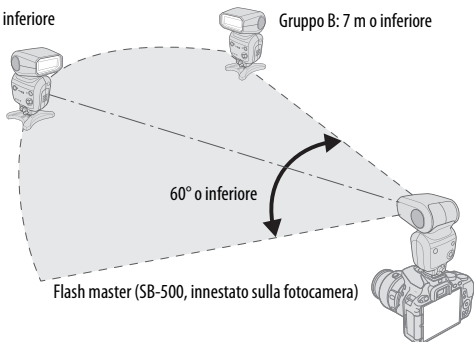

I sensori remoti senza fili sull'unità flash devono essere rivolti verso la fotocamera

7 Configurare le unità flash remote.

Accendere tutte le unità flash remote, regolare le impostazioni di gruppo come desiderato e impostarle sul canale selezionato allo step 4. Vedere il manuale di istruzioni dell'unità flash per ulteriori dettagli.





8 Inquadrare la foto, mettere a fuoco e scattare.

Dopo aver confermato che la spia di pronto lampo della fotocamera e le spie di pronto lampo di tutte le unità flash siano accese, inquadrare la foto, mettere a fuoco e scattare.

Il display del modo sincro flash

 non appare nella visualizzazione informazioni quando -- è selezionato per **Flash opzionale > Modo**.

Compensazione flash

Il valore di compensazione flash selezionato con i pulsanti  (±) e  (⊕) e la ghiera di comando viene aggiunto ai valori di compensazione flash selezionati per il flash master, il gruppo A e il gruppo B nel menu del **Modo Commander**. Un'icona  viene visualizzata nel mirino quando un valore di compensazione flash diverso da ±0 è selezionato per il flash master o le unità flash remote in modo TTL o AA. L'icona  lampeggia quando il flash master è in modo **M**.

Modo Commander

Posizionare le finestre sensore sulle unità flash remote in modo che ricevano la luce dal flash master (prestare particolare attenzione se la fotocamera non è innestata su un treppiedi). Le unità flash remote normalmente devono essere posizionate più vicino al soggetto che alla fotocamera. Assicurarsi che la luce diretta o riflessi intensi provenienti dalle unità flash remote non penetrino nell'obiettivo della fotocamera (in modo TTL) o nelle fotocellule delle unità flash remote (modo AA), in quanto ciò potrebbe interferire con l'esposizione. Per evitare che i lampi di temporizzazione emessi dal flash master appaiano nelle foto scattate a breve distanza, scegliere una sensibilità ISO moderata o diaframmi chiusi (numeri f/ alti) oppure ruotare la testa sul flash master in modo che punti verso l'alto. Dopo aver posizionato le unità flash remote, effettuare uno scatto di prova e visualizzare i risultati sul monitor della fotocamera.

Sebbene non ci sia un limite al numero di unità flash remote che possono essere usate, il massimo per praticità è tre. Con un numero maggiore di unità, la luce emessa dalle unità flash remote interferirà con le prestazioni.

e2: Opzioni auto bracketing

Pulsante MENU →  menu personalizzazioni

Scegliere l'impostazione (esposizione, bilanciamento del bianco o D-Lighting attivo) modificata quando il bracketing è attivo (□ 148).

f: Controlli





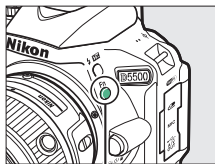

f1: Funzione pulsante Fn

Pulsante MENU →  menu personalizzazioni

Scegliere la funzione del pulsante **Fn**.



Pulsante **Fn**

Opzione	Descrizione
QUAL Qualità/ dimensione immagine	Tenendo premuto il pulsante Fn , ruotare la ghiera di comando per selezionare la qualità e la dimensione dell'immagine (□ 90).
ISO Sensibilità ISO	Tenendo premuto il pulsante Fn , ruotare la ghiera di comando per selezionare la sensibilità ISO (□ 99).
WB Bilanciamento del bianco	Tenendo premuto il pulsante Fn , ruotare la ghiera di comando per selezionare il bilanciamento del bianco (solo modi P, S, A e M ; □ 137).
 D-Lighting attivo	Tenendo premuto il pulsante Fn , ruotare la ghiera di comando per selezionare il D-Lighting attivo (solo modi P, S, A e M ; □ 133).
HDR HDR	Tenendo premuto il pulsante Fn , ruotare la ghiera di comando per regolare HDR (solo modi P, S, A e M ; □ 135).
+  + NEF (RAW)	Se la qualità dell'immagine è impostata su JPEG Fine , JPEG Normal o JPEG Basic , una copia NEF (RAW) verrà registrata con l'immagine successiva scattata dopo la pressione del pulsante Fn . Per uscire senza registrare una copia NEF (RAW), premere nuovamente il pulsante Fn . Questa opzione non ha effetto nei seguenti modi effetti speciali:  , VI , POP ,  ,  e  .

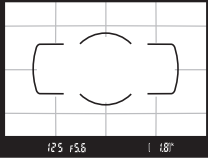
Opzione	Descrizione
BKT Auto bracketing	Tenendo premuto il pulsante Fn , ruotare la ghiera di comando per scegliere l'incremento di bracketing (bracketing di esposizione e del bilanciamento del bianco) o per attivare e disattivare il bracket. D-Lighting attivo (solo modi P , S , A e M ; □ 148).
[*] Modo area AF	Tenendo premuto il pulsante Fn , ruotare la ghiera di comando per scegliere un modo area AF (□ 82).
Mostra reticolomirino	Premere il pulsante Fn per visualizzare o nascondere il reticolo mirino. 
Wi-Fi	Premere il pulsante Fn per visualizzare il menu Wi-Fi (□ 226).

f2: Funzione pulsante AE-L/AF-L



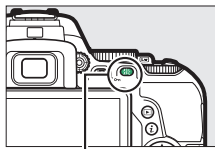

Pulsante MENU →  menu personalizzazioni

Per scegliere la funzione del pulsante

^{AE-L}/_{AF-L} (O-M).



Pulsante ^{AE-L}/_{AF-L} (O-M)







Opzione	Descrizione
 Blocco AE/AF	Il blocco della messa a fuoco e dell'esposizione è attivo quando si preme il pulsante ^{AE-L} / _{AF-L} (O-M).
 Solo blocco AE	Il blocco esposizione è attivo quando si preme il pulsante ^{AE-L} / _{AF-L} (O-M).
 Blocco AE (permanente)	L'esposizione si blocca quando il pulsante ^{AE-L} / _{AF-L} (O-M) viene premuto e resta bloccata fino a una seconda pressione del pulsante o fino allo scadere del timer di standby.
 Solo blocco AF	Il blocco della messa a fuoco è attivo quando si preme il pulsante ^{AE-L} / _{AF-L} (O-M).
 AF-ON	Il pulsante ^{AE-L} / _{AF-L} (O-M) avvia l'autofocus. Il pulsante di scatto non può essere usato per mettere a fuoco.

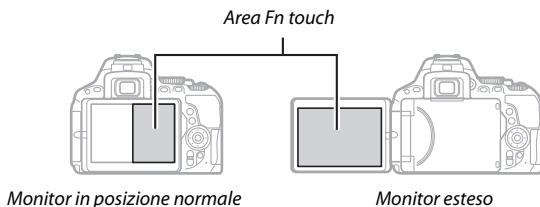

f3: Assegna funzione a Fn touch

Pulsante MENU →  menu personalizzazioni

Un'area del monitor sensibile al tocco può essere utilizzata per controllare la fotocamera dopo che il monitor si è spento automaticamente. La posizione di questa area "Fn touch" varia in base alla posizione del monitor; la funzione da essa eseguita può essere selezionata dalle opzioni nella tabella di seguito. Far scorrere il dito verso sinistra o destra nell'area indicata nella figura per regolare l'opzione scelta (si noti che Fn touch non è disponibile quando il monitor è rivolto in avanti). Se si scopre che il proprio volto tocca l'area Fn touch quando si guarda nel mirino, utilizzare il monitor nella posizione estesa.

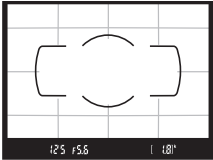

Opzione	Descrizione
[11] Selezione punto AF	Quando un'opzione diversa da  (Area AF auto) è selezionata per modo area AF, è possibile scorrere un dito sull'area Fn touch per posizionare il punto AF ( 85).
ISO Sensibilità ISO	Far scivolare un dito sull'area Fn touch per regolare la sensibilità ISO ( 99).
 D-Lighting attivo	Far scivolare un dito sull'area Fn touch per regolare D-Lighting attivo (solo modi P, S, A e M ;  133).
HDR HDR	Far scorrere un dito sull'area Fn touch per regolare HDR (solo modi P, S, A e M ;  135).

Opzione	Descrizione
BKT Auto bracketing	Far scorrere un dito sull'area Fn touch per scegliere l'incremento di bracketing (bracketing di esposizione e bilanciamento del bianco) o per attivare e disattivare il bracket. D-Lighting attivo (solo modi P , S , A e M ; □ 148).
[*] Modo area AF	Far scorrere un dito sull'area Fn touch per scegliere un modo area AF (□ 82).
 Mostra reticolo mirino	Toccare l'area Fn touch per visualizzare o nascondere il reticolo mirino. 
 Diaframma	Far scorrere un dito sull'area Fn touch per regolare il diaframma (solo modi A e M ; □ 118, 119).
Nessuna	Disattivare Fn touch.



Fn touch

Fn touch è disponibile solo se **Attiva** è selezionato per **Comandi touch** (□ 276) e **Autospegnim. visualizz. info** (□ 278) è attivo.

f4: Rotazione inversa ghiera

Pulsante MENU →  menu personalizzazioni

Invertire la direzione di rotazione della ghiera di comando quando viene usata per effettuare regolazioni dell'esposizione o della compensazione flash

(**Compensazione esposizione**) e/o del tempo di posa e del diaframma (**Tempo di posa/diaframma**). Selezionare le opzioni e premere  per selezionare o deselezionare, quindi premere .

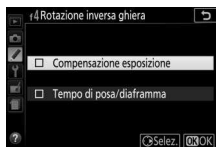

☷ Il menu impostazioni: impostazioni della fotocamera

Per visualizzare il menu impostazioni, premere **MENU** e selezionare la scheda ☷ (menu impostazioni).



Pulsante MENU

Opzioni menu impostazioni

Il menu impostazioni contiene le seguenti opzioni:

Opzione	Impostazione predefinita	
Formatt. card di memoria	—	272
Commento foto	—	273
Informazioni copyright	—	274
Fuso orario e data ¹		
Ora legale	No	275
Lingua (Language) ¹	—	275
Opzioni segnale acustico		
Segnale acustico sì/no	Sì	276
Tono	Moderato	276
Comandi touch	Attiva	276
Luminosità del monitor	0	276
Formato di visualizzazione info		
AUTO/SCENE/EFFECTS	Grafico	277
P/S/A/M	Grafico	
Display info automatico	Sì	278
Autospegnim. visualizz. info	Sì	278
Pulisci sensore di immagine		
Pulisci all'avvio/spengimento	Pulisci all'avvio e spegnimento	338

Opzione	Impostazione predefinita	
M-Up per pulizia sensore ²	—	340
Foto di riferimento "Dust off"	—	279
Riduzione dello sfarfallio	Auto	281
Blocco scatto con slot vuoto	Blocca scatto	281
Standard video ¹	—	281
HDMI		
Risoluzione output	Auto	223
Controllo periferica	Sì	
Terminale accessori		
Comando a distanza		
Scatto a distanza	Scatta foto	282
Funzione pulsante Fn	Come puls.  fotocamera	282
Dati posizione		
Timer di standby	Attiva	283
Imposta orologio da satellite	Sì	283
Wi-Fi		
Connessione alla rete	Disattiva	226
Impostazioni di rete	—	
Caricamento Eye-Fi ³	Attiva	284
Marchio di conformità	—	285
Versione firmware	—	285

1 L'impostazione predefinita varia a seconda del Paese di acquisto.

2 Non disponibile se la batteria ricaricabile è quasi scarica.

3 Disponibile solo se è inserita una card di memoria compatibile con Eye-Fi.

Nota: in base alle impostazioni della fotocamera, alcune voci potrebbero essere visualizzate in grigio e non disponibili.

Formatt. card di memoria

Pulsante MENU →  menu impostazioni

Le card di memoria devono essere formattate prima del primo utilizzo o dopo essere state formattate in altri dispositivi. Formattare la card come descritto di seguito.

Formattazione delle card di memoria

La formattazione delle card di memoria elimina in maniera permanente tutti i dati contenuti nelle stesse. Assicurarsi di copiare su un computer foto e altri dati che si desiderano conservare, prima di procedere (☎ 211).

1 Selezionare Sì.



Per uscire senza formattare la card di memoria, selezionare **No** e premere .



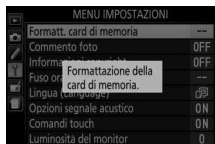

2 Premere .

Durante la formattazione della card sarà visualizzato un messaggio. *Non rimuovere la card di memoria né rimuovere o scollegare la fonte di alimentazione fino al termine della formattazione.*



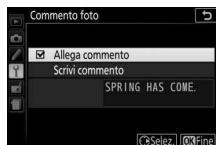

Per aggiungere un commento alle nuove foto al momento dello scatto. I commenti possono essere visualizzati come metadati in ViewNX 2 o Capture NX-D ( 210). Il commento è visibile anche sulla pagina dei dati di ripresa della visualizzazione informazioni sulla foto ( 197). Sono disponibili le seguenti opzioni:

- **Scrivi commento:** per inserire un commento come descritto a pagina 159. È possibile inserire commenti della lunghezza massima di 36 caratteri.
- **Allega commento:** selezionare questa opzione per allegare il commento a tutte le foto successive. **Allega commento** può essere attivato o disattivato selezionandolo e premendo . Dopo aver scelto l'impostazione desiderata, premere  per uscire.



Per aggiungere informazioni copyright alle nuove foto mentre vengono scattate. L'opzione informazioni copyright è inclusa nei dati di ripresa mostrati nel display delle informazioni sulla foto (📖 197) e può essere visualizzata come metadati in ViewNX 2 o in Capture NX-D (📖 210). Sono disponibili le seguenti opzioni:

- **Autore:** immettere il nome di un fotografo come descritto a pagina 159. I nomi dei fotografi possono essere lunghi al massimo 36 caratteri.
- **Copyright:** immettere il nome del detentore del copyright come descritto a pagina 159. I nomi dei detentori del copyright possono essere lunghi al massimo 54 caratteri.
- **Allega informazioni copyright:** selezionare questa opzione per allegare informazioni copyright a tutte le foto successive.

Allega informazioni copyright può essere attivato o disattivato selezionandolo e premendo . Dopo aver scelto l'impostazione desiderata, premere  per uscire.

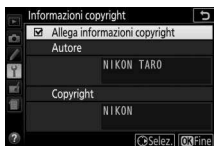

Informazioni copyright

Per evitare l'uso non autorizzato dei nomi dell'autore o del detentore del copyright, assicurarsi che **Allega informazioni copyright** non sia selezionato e che i campi **Autore** e **Copyright** siano vuoti prima di prestare o cedere la fotocamera a un'altra persona. Nikon declina qualsiasi responsabilità per danni o controversie derivanti dall'utilizzo dell'opzione **Informazioni copyright**.

Fuso orario e data

Pulsante MENU →  menu impostazioni

Per modificare i fusi orari, impostare l'orologio della fotocamera, scegliere l'ordine di visualizzazione della data e attivare o disattivare l'ora legale.

Opzione	Descrizione
Fuso orario	Scegliere un fuso orario. L'orologio della fotocamera viene automaticamente impostato sull'ora del nuovo fuso orario.
Data e ora	Impostare l'orologio della fotocamera (☰ 32).
Formato data	Per scegliere l'ordine di visualizzazione di giorno, mese e anno.
Ora legale	Attivare o disattivare l'ora legale. L'orologio della fotocamera verrà portato avanti o indietro di un'ora automaticamente.

Lingua (Language)

Pulsante MENU →  menu impostazioni

Per scegliere la lingua da utilizzare nei menu e nei messaggi della fotocamera.

Opzioni segnale acustico

Pulsante MENU →  menu impostazioni

Un segnale acustico viene emesso quando la fotocamera mette a fuoco, nei modi autoscatto e telecomando e quando i controlli del touch screen sono in uso.

■ ■ Segnale acustico si/no

Selezionare **No (solo comandi touch)** per disattivare i suoni che la fotocamera emette in risposta ai controlli del touch screen o scegliere **No** per evitare del tutto che emetta segnali acustici.

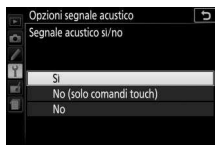

■ ■ Tono

Per scegliere il tono (**Alto** o **Moderato**) dei segnali acustici che vengono emessi in risposta alle operazioni di messa a fuoco, autoscatto e telecomando.



Comandi touch

Pulsante MENU →  menu impostazioni

Selezionare **Disattiva** per evitare l'uso accidentale di controlli del touch screen (📖 17) o **Solo riproduzione** per attivare i controlli del touch screen solo in modo di riproduzione.

Luminosità del monitor

Pulsante MENU →  menu impostazioni

Premere  o  per scegliere la luminosità del monitor. Scegliere valori più alti per aumentare la luminosità, valori più bassi per ridurla.

Formato di visualizzazione info

Pulsante MENU →  menu impostazioni

Scegliere un formato per la visualizzazione informazioni (📖 8). I formati possono essere scelti separatamente per i modi auto, scena ed effetti speciali e per i modi **P**, **S**, **A** e **M**.



Classico



Grafico

1 Selezionare un'opzione del modo di ripresa.

Selezionare **AUTO/SCENE/EFFECTS** o **P/S/A/M** e premere .

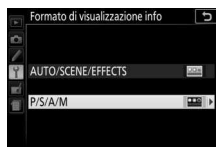



2 Selezionare un design.

Selezionare un design e premere .



Display info automatico

Pulsante MENU →  menu impostazioni

Se è selezionato **Si**, la visualizzazione informazioni appare dopo che il pulsante di scatto viene premuto a metà corsa. Se è selezionato **No**, la visualizzazione informazioni può essere visualizzata premendo il pulsante .

Autospegnim. visualizz. info

Pulsante MENU →  menu impostazioni

Se è selezionato **Si**, il sensore di spegnimento monitor disattiva la visualizzazione informazioni quando si mette l'occhio sul mirino. Selezionare **No** impedisce lo spegnimento del display quando si guarda attraverso il mirino, ma aumenta anche il consumo della batteria ricaricabile.

Foto di riferimento "Dust off"

Pulsante MENU →  menu impostazioni

Acquisire i dati di riferimento per l'opzione immagine "dust off" in Capture NX-D (☞ 210; per maggiori informazioni, fare riferimento alla guida online di Capture NX-D).

Foto di riferimento "Dust off" è disponibile solo se sulla fotocamera è innestato un obiettivo CPU. Si consiglia di utilizzare un obiettivo con una lunghezza focale di almeno 50 mm. Nel caso di un obiettivo zoom, utilizzare l'ingrandimento massimo.

1 Scegliere un'opzione di avvio.

Selezionare una delle seguenti opzioni e premere . Per uscire senza acquisire i dati immagine "dust off", premere MENU.

- **Avvia:** verrà visualizzato il messaggio mostrato a destra e nel mirino apparirà "rEF".
- **Pulisci sensore e avvia:** selezionare questa opzione per pulire il sensore di immagine prima dell'avvio. Verrà visualizzato il messaggio mostrato a destra e nel mirino viene visualizzato "rEF" quando la pulizia è completa.



Pulizia del sensore di immagine

I dati di riferimento immagine "dust off" registrati prima della pulizia del sensore di immagine non possono essere utilizzati con le foto scattate dopo aver eseguito la pulizia del sensore di immagine. Selezionare **Pulisci sensore e avvia** solo se i dati di riferimento immagine "dust off" non saranno utilizzati con le foto esistenti.

2 Inquadrare un oggetto bianco senza dettagli nel mirino.

Con l'obiettivo posto a circa dieci centimetri da un oggetto bianco, ben illuminato e senza dettagli, inquadrare l'oggetto nel mirino in modo che lo riempi completamente e premere il pulsante di scatto a metà corsa.

Nel modo autofocus, la messa a fuoco verrà impostata automaticamente su infinito; nel modo messa a fuoco manuale, impostare manualmente la messa a fuoco su infinito.

3 Acquisire i dati di riferimento immagine "dust off".

Premere il pulsante di scatto fino in fondo per acquisire i dati di riferimento immagine "dust off".

Se l'oggetto di riferimento è troppo luminoso o troppo scuro, la fotocamera potrebbe non essere in grado di acquisire i dati di riferimento dell'immagine "dust off". In tal caso verrà visualizzato il messaggio mostrato a destra. Scegliere un altro oggetto di riferimento e ripetere la procedura a partire dallo step 1.

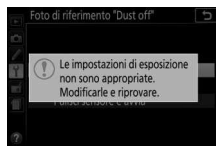



✔ Dati di riferimento immagine "dust off"

Si possono utilizzare gli stessi dati di riferimento per foto scattate con obiettivi diversi o diaframmi diversi. Non è possibile visualizzare le immagini di riferimento utilizzando un software di elaborazione delle immagini per computer. Quando le immagini di riferimento sono visualizzate sulla fotocamera, è visualizzato un reticolo.



Riduzione dello sfarfallio

Pulsante MENU →  menu impostazioni

Per ridurre l'effetto flicker (sfarfallio della luce) e le righe quando si riprende con illuminazione a fluorescenza o a vapori di mercurio durante live view ( 162) o la registrazione di filmati ( 174). Scegliere **Auto** per permettere alla fotocamera di scegliere automaticamente la frequenza corretta o far corrispondere manualmente la frequenza a quella dell'alimentazione CA locale.

Riduzione dello sfarfallio

Se **Auto** non produce i risultati desiderati e non si è sicuri della frequenza dell'alimentazione locale, provare entrambe le opzioni da 50 e da 60 Hz e scegliere quella che produce i risultati migliori. La riduzione dello sfarfallio potrebbe non produrre i risultati desiderati se il soggetto è molto luminoso, in quel caso selezionare il modo **A** o **M** e scegliere un diaframma più chiuso (numero f/ più alto) prima di avviare live view. Si noti che la riduzione dello sfarfallio non è disponibile quando è selezionato **Sì** per **Impostazioni filmato** > **Impost. filmato manuali** ( 179) in modo **M**.

Blocco scatto con slot vuoto

Pulsante MENU →  menu impostazioni

Selezionando **Attiva scatto**, è possibile rilasciare l'otturatore quando non è inserita alcuna card di memoria, anche se non saranno registrate immagini (verranno tuttavia visualizzate nel monitor nel modo demo). Se è selezionato **Blocca scatto**, il pulsante di scatto viene attivato solo quando è inserita una card di memoria nella fotocamera.

Standard video

Pulsante MENU →  menu impostazioni

Quando si collega la fotocamera a un televisore o a un videoregistratore, assicurarsi che lo standard video della fotocamera corrisponda a quello della periferica video (NTSC o PAL).

Terminale accessori

Pulsante MENU →  menu impostazioni



Scegliere il ruolo dell'accessorio opzionale collegato al terminale accessori.

■ ■ *Comando a distanza*

Scegliere le funzioni eseguite utilizzando un cavo di scatto o un telecomando (☐ 332).





Scatto a distanza

Per scegliere se il pulsante di scatto sull'accessorio opzionale viene usato per la registrazione di foto o filmati.

Opzione	Descrizione
 Scatta foto	Il pulsante di scatto sull'accessorio opzionale viene usato per scattare foto.
 Registra filmati	Il pulsante di scatto sull'accessorio opzionale viene usato per registrare filmati. Premere a metà corsa il pulsante per avviare live view o per mettere a fuoco nei modi AF-S e AF-F . Premere il pulsante fino in fondo per avviare o terminare la registrazione. Usare l'interruttore live view della fotocamera per terminare live view.

Funzione pulsante Fn

Scegliere il ruolo esercitato dai pulsanti **Fn** sui telecomandi.

Opzione	Descrizione
 Come puls.  fotocamera	Il pulsante Fn sul telecomando esegue la funzione attualmente assegnata al pulsante  (○) della fotocamera (☐ 267).
 Live view	Il pulsante Fn sul telecomando può essere utilizzato per avviare e terminare live view.

■ ■ **Dati posizione**

Questa voce viene utilizzata per regolare le impostazioni per le unità GPS opzionali GP-1 o GP-1A (☐ 333). L'unità può essere collegata al terminale accessori della fotocamera (☐ 333) utilizzando il cavo in dotazione con il dispositivo, consentendo alle informazioni sulla posizione attuale della fotocamera di essere registrate durante lo scatto delle foto (spegnere la fotocamera prima di collegare l'unità; per maggiori informazioni, vedere il manuale fornito con il dispositivo).

Il menu **Dati posizione** contiene le opzioni elencate di seguito.

- **Timer di standby:** consente di scegliere se disattivare automaticamente gli esposimetri quando l'unità è collegata.

Opzione	Descrizione
Attiva	Gli esposimetri si disattivano automaticamente se non viene eseguita alcuna operazione per il periodo di tempo selezionato per la Personalizzazione c2 (Timer di autospegnimento) > Timer di standby (☐ 253; per dare alla fotocamera il tempo di acquisire i dati posizione, il ritardo è prolungato fino a un minuto dopo l'attivazione del timer di standby o l'accensione della fotocamera). Ciò riduce il consumo della batteria ricaricabile.
Disattiva	Gli esposimetri non si disattivano mentre l'unità è collegata.



- **Posizione:** questa voce è disponibile solo se è collegata un'unità GP-1 o GP-1A, quando verranno visualizzate latitudine, longitudine, altitudine e ora di Greenwich (UTC) attuali, come riportato dall'unità.
- **Imposta orologio da satellite:** scegliere **Sì** per impostare l'orologio della fotocamera in base all'ora fornita dal sistema di navigazione satellitare.

Ora di Greenwich (UTC)

I dati UTC sono forniti dal sistema satellitare dei dati posizione e sono indipendenti dall'orologio della fotocamera.

L'indicatore segnale satellitare

Lo stato della connessione è mostrato nella visualizzazione informazioni come segue:

-  **(statico)**: la fotocamera ha stabilito la comunicazione con l'unità GP-1/GP-1A.
-  **(lampeggiante)**: l'unità GP-1/GP-1A sta cercando un segnale. Le foto scattate mentre l'icona lampeggia non includono i dati posizione.
- **Nessuna icona**: non sono stati ricevuti nuovi dati posizione dall'unità GP-1/GP-1A per almeno due secondi. Le foto scattate mentre l'icona  non è visualizzata non includono i dati posizione.







Caricamento Eye-Fi

Pulsante MENU →  menu impostazioni

Questa opzione viene visualizzata solo se è inserita nella fotocamera una card di memoria Eye-Fi (disponibile separatamente da fornitori terzi). Scegliere **Attiva** per caricare le foto in una destinazione preselezionata. Si noti che le foto non saranno caricate se l'intensità del segnale è insufficiente.

Osservare tutte le normative locali sui dispositivi wireless e scegliere **Disattiva** dove l'uso di dispositivi wireless è vietato.

Quando è inserita una Eye-Fi card, il suo stato è indicato da un'icona nella visualizzazione informazioni:

- : caricamento Eye-Fi disattivato.
- : caricamento Eye-Fi attivato ma nessuna foto disponibile per il caricamento.
-  (statico): caricamento Eye-Fi attivato; in attesa del caricamento.
-  (animato): caricamento Eye-Fi attivato; caricamento dati in corso.
- : errore.



Eye-Fi Card

Le Eye-Fi card potrebbero emettere dei segnali wireless quando è selezionato **Disattiva**. Se sul monitor viene visualizzato un avviso (☐ 359), spegnere la fotocamera e rimuovere la card.

Impostare la Personalizzazione c2 (**Timer di autospegnimento**) > **Timer di standby** (☐ 253) su 30 sec. o più quando si usa una Eye-Fi card.

Vedere il manuale fornito con la Eye-Fi card e rivolgere eventuali domande al produttore. La fotocamera può essere utilizzata per attivare e disattivare le Eye-Fi card, ma potrebbe non supportare altre funzioni Eye-Fi.

Alcune card potrebbero non essere disponibili in alcuni Paesi o regioni; consultare il produttore per maggiori informazioni. Le Eye-Fi card possono essere utilizzate solo nel Paese di acquisto. Assicurarsi che il firmware della Eye-Fi card sia stato aggiornato all'ultima versione disponibile.

Marchio di conformità

Pulsante MENU →  menu impostazioni

Visualizzare gli standard ai quali la fotocamera è conforme.

Versione firmware

Pulsante MENU →  menu impostazioni

Per visualizzare la versione attuale del firmware della fotocamera.





Il menu di ritocco: creazione di copie ritoccate

Per visualizzare il menu di ritocco, premere **MENU** e selezionare la scheda  (menu di ritocco).



Opzioni menu di ritocco

Le opzioni nel menu di ritocco sono utilizzate per creare copie rifilate o ritoccate di foto esistenti. Il menu di ritocco è visualizzato solo quando una card di memoria contenente delle foto è inserita nella fotocamera.

Opzione		Opzione	
 Elaborazione NEF (RAW)	289	 Monocromatico	299
 Rifila	291	 Sovrapposizione immagini	300
 Ridimensiona	292	 Disegna contorno	302
 D-Lighting	294	 Foto disegno	303
 Ritocco rapido	295	 Bozzetto a colori	303
 Correzione occhi rossi	295	 Effetto miniatura	304
 Raddrizzamento	296	 Selezione colore	305
 Controllo distorsione	296	 Dipinto	307
 Distorsione prospettica	297	 Modifica filmato	183
 Fisheye	297	 Confronto affiancato*	307
 Effetti filtro	298		

* Disponibile solo se il menu di ritocco viene visualizzato premendo **z** e selezionando **Ritocco** in riproduzione a pieno formato quando sono visualizzate una foto ritoccata o una foto originale.

Ritocco delle copie

La maggior parte delle opzioni può essere applicata a copie create usando altre opzioni di ritocco, tuttavia, con le eccezioni di **Sovrapposizione immagini** e **Modifica filmato > Scegli punto iniziale/finale**, ogni opzione può essere applicata solo una volta (si noti che modifiche multiple potrebbero portare a perdita di dettagli). Le opzioni che non possono essere applicate alla foto attuale sono evidenziate in grigio e non sono disponibili.

Qualità e dimensione dell'immagine

Eccetto che nel caso di copie create con **Rifila** e **Ridimensiona**, le copie create da immagini JPEG sono delle stesse dimensioni della foto originale, mentre le copie create da foto NEF (RAW) vengono salvate come immagini JPEG grandi di qualità Fine.

Creazione di copie ritoccate



Per creare una copia ritoccata:

1 Visualizzare le opzioni di ritocco.

Selezionare la voce desiderata nel menu di ritocco e premere .



2 Selezionare una foto.

Selezionare una foto e premere  (per visualizzare l'immagine selezionata a pieno formato, premere e tenere premuto il pulsante .



Ritocco

La fotocamera potrebbe non essere in grado di visualizzare o ritoccare immagini create con altri dispositivi. Se l'immagine è stata registrata con impostazioni di qualità dell'immagine di NEF (RAW) + JPEG (□ 90), le opzioni di ritocco vengono applicate solo alla copia RAW.

3 Selezionare le opzioni di ritocco.

Per ulteriori informazioni, vedere la sezione relativa alla voce selezionata. Per uscire senza creare una copia ritoccata, premere MENU.

4 Creare una copia ritoccata.

Premere **OK** per creare una copia ritoccata. Eccetto che nella pagina "solo foto" delle informazioni sulla foto (📖 192), le copie ritoccate sono indicate da un'icona .



Creazione di copie ritoccate durante la riproduzione

Per creare una copia ritoccata dell'immagine attualmente visualizzata in riproduzione a pieno formato (📖 188), premere **Z**, quindi selezionare **Ritocco**, premere **▶** e selezionare un'opzione di ritocco (esclusa **Sovrapposizione immagini**).

Elaborazione NEF (RAW)

Pulsante **MENU** →  *menu di ritocco*

Per creare copie in formato JPEG di foto NEF (RAW).

1 Selezionare **Elaborazione NEF (RAW)**.

Selezionare **Elaborazione NEF (RAW)** nel menu di ritocco e premere **▶** per visualizzare una finestra di dialogo per la selezione delle foto nella quale sono elencate solo le immagini in formato NEF (RAW) create con questa fotocamera.



2 Selezionare una foto.

Utilizzare il multi-selettore per selezionare una foto (per visualizzare l'immagine selezionata a pieno formato, premere e tenere premuto il pulsante **Q**). Premere **OK** per selezionare la foto evidenziata e procedere allo step successivo.



3 Scegliere le impostazioni per la copia JPEG.

Regolare le impostazioni elencate di seguito. Si noti che il bilanciamento del bianco e il controllo vignettatura non sono disponibili con immagini create con sovrapposizione immagini (☐ 300) e che gli effetti della compensazione dell'esposizione potrebbero differire da quelli che potrebbero essere stati previsti quando è stata scattata la foto.

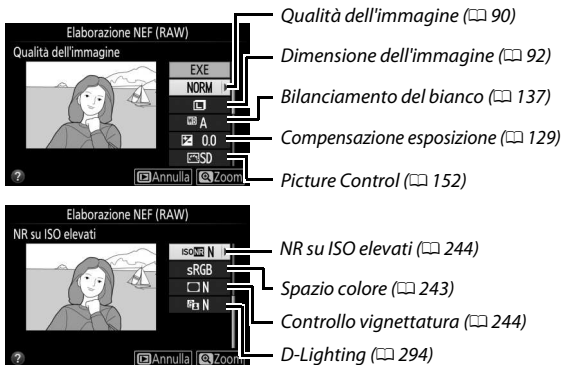

4 Copiare la foto.

Selezionare **EXE** e premere **OK** per creare una copia JPEG della foto selezionata. Per uscire senza copiare la foto, premere il pulsante **MENU**.









Rifila

Pulsante MENU →  menu di ritocco

Per creare una copia ritagliata della foto selezionata. La foto selezionata è visualizzata con il ritaglio selezionato mostrato in giallo; creare una copia ritagliata come descritto nella tabella seguente.



Per	Usare	Descrizione
Aumentare la dimensione del ritaglio		Premere il pulsante  per aumentare la dimensione del ritaglio.
Ridurre la dimensione del ritaglio		Premere il pulsante  (?) per ridurre la dimensione del ritaglio.
Cambiare le proporzioni del ritaglio		Ruotare la ghiera di comando per scegliere le proporzioni.
Spostare il ritaglio		Usare il multi-selettore per posizionare il ritaglio.
Creare una copia		Per salvare il ritaglio attuale come file separato.

Dimensione dell'immagine

Le dimensioni della copia (che variano in base alla dimensione del ritaglio e alle proporzioni) appaiono in alto a sinistra nel display di ritaglio.

Visualizzazione delle copie ritagliate

Lo zoom in riproduzione potrebbe non essere disponibile quando sono visualizzate copie ritagliate.

Creare copie piccole di foto selezionate.

1 Selezionare **Ridimensiona**.

Per ridimensionare foto selezionate, selezionare **Ridimensiona** nel menu di ritocco e premere .



2 Scegliere una dimensione.

Selezionare **Scegli dimensione** e premere .

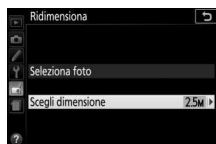





Selezionare un'opzione e premere .



3 Scegliere le immagini.

Selezionare **Seleziona foto** e premere .

Selezionare le immagini usando il multi-selettore e premere il pulsante  (?) per selezionare o deselegionare (per visualizzare a pieno formato l'immagine selezionata, premere e tenere premuto il pulsante ). Le immagini selezionate sono contrassegnate da un'icona .

Premere  quando la selezione è completa.

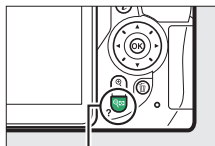
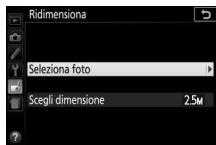

Pulsante  (?)



4 Salvare le copie ridimensionate.

Viene visualizzata una finestra di conferma. Selezionare **Sì** e premere  per salvare le copie ridimensionate.

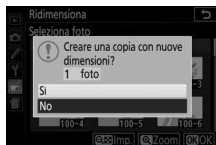

Visualizzazione delle copie ridimensionate

Lo zoom in riproduzione potrebbe non essere disponibile quando sono visualizzate le copie ridimensionate.

D-Lighting consente di schiarire le ombre, pertanto è particolarmente indicato per le foto scure o controluce.





Prima



D-Lighting



D-Lighting (soggetto del ritratto)

Premere  o  per scegliere la quantità di correzione effettuata; l'effetto può essere visualizzato in anteprima nel display di modifica. Premere  per copiare la foto.

■ Soggetti del ritratto

Se è selezionato **Soggetti del ritratto**, la fotocamera applica D-Lighting solo per i soggetti del ritratto umani, illuminando fino a tre tali soggetti, mentre lascia lo sfondo invariato per un effetto simile a quello ottenuto con un pannello riflettente.





Soggetti del ritratto

La fotocamera seleziona automaticamente fino a tre soggetti per il D-Lighting ritratto (si noti che D-Lighting ritratto non può essere applicato alle foto scattate con **No** selezionato per **Rotazione auto immagine** nel menu di riproduzione;  235). In base alla composizione e alle pose dei soggetti, si potrebbero non ottenere i risultati desiderati; se non si è soddisfatti, rimuovere il segno di spunta da **Soggetti del ritratto**.

Ritocco rapido

Pulsante MENU →  menu di ritocco

Per creare copie con saturazione e contrasto migliorati. Il D-Lighting viene applicato, se necessario, per schiarire soggetti scuri o in controluce.

Premere  o  per scegliere la quantità di miglioramento. Premere  per copiare la foto.

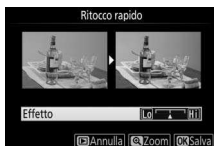



Correzione occhi rossi

Pulsante MENU →  menu di ritocco

Questa opzione è utilizzata per correggere l'effetto "occhi rossi" causato dal flash ed è disponibile solo con le foto scattate utilizzando il flash. La foto selezionata per la correzione occhi rossi può essere vista in anteprima nel display di modifica. Confermare l'effetto della correzione occhi rossi e premere  per creare una copia. Si noti che la correzione occhi rossi potrebbe non ottenere sempre i risultati sperati e potrebbe, in casi molto rari, essere applicata a parti dell'immagine che non hanno subito l'effetto occhi rossi; controllare attentamente l'anteprima prima di procedere.

Raddrizzamento

Pulsante MENU →  menu di ritocco

Per creare una copia raddrizzata della foto selezionata. Premere  per ruotare la foto in senso orario fino a cinque gradi in incrementi di circa 0,25 gradi,  per ruotarla in senso antiorario (si noti che i bordi della foto saranno rfilati per creare una copia con gli angoli retti). Premere  per salvare la copia ritoccata.





Controllo distorsione

Pulsante MENU →  menu di ritocco

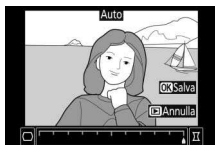
Per creare copie con distorsione periferica ridotta. Selezionare **Auto** per lasciare che la fotocamera corregga la distorsione automaticamente e quindi eseguire regolazioni fini usando il multi-selettore, oppure selezionare **Manuale** per ridurre la distorsione manualmente (si noti che **Auto** non è disponibile con foto scattate usando il controllo distorsione auto; vedere pagina 245).



Premere  per ridurre la distorsione a barilotto,  per ridurre la distorsione a cuscinetto (si noti che, utilizzando quantità maggiori del controllo distorsione, sarà tagliata una porzione maggiore dei bordi). Premere  per salvare la copia ritoccata.

Auto

Auto è usato solamente per le foto scattate con obiettivi di tipo G, E e D (esclusi PC, fisheye e alcuni altri obiettivi); i risultati non sono garantiti con altri obiettivi.

Distorsione prospettica

Pulsante MENU →  menu di ritocco

Per creare copie che riducono gli effetti della prospettiva che si ottengono scattando foto dalla base di un oggetto alto. Usare il multi-selettore per regolare la prospettiva (si noti che quantità maggiori di controllo della distorsione prospettica provocheranno quantità maggiori di bordi tagliati). Premere **OK** per salvare la copia ritoccata.

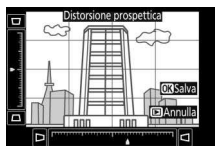

Prima



Dopo

Fisheye

Pulsante MENU →  menu di ritocco

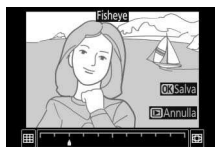

Per creare copie che sembrano essere state scattate con un obiettivo fisheye. Premere **▶** per aumentare l'effetto (ciò aumenta anche la quantità che verrà ritagliata ai bordi della foto), **◀** per ridurlo. Premere **OK** per salvare la copia ritoccata.



Effetti filtro

Pulsante MENU →  menu di ritocco

Dopo aver regolato gli effetti filtro come descritto di seguito, premere **OK** per copiare la foto.

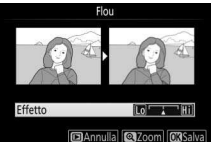

Opzione	Descrizione
Skylight	Per creare un effetto analogo a quello ottenuto utilizzando un filtro skylight, riducendo il blu della foto. 
Filtro caldo	Per creare una copia con effetti filtro a toni caldi, dando alla foto una dominante "calda" rossa. 
Cross-screen	Per aggiungere effetti starburst alle sorgenti di luce. <ul style="list-style-type: none"> • Numero di punti: scegliere tra quattro, sei o otto. • Entità del filtro: scegliere la luminosità delle sorgenti di luce interessate. • Angolo del filtro: scegliere l'angolazione dei punti. • Entità dei punti: scegliere l'entità dei punti. • Conferma: viene visualizzata un'anteprima degli effetti del filtro. Premere Q per visualizzare un'anteprima della copia a pieno formato. • Salva: creare una copia ritoccata. 
Flou	Aggiungere un effetto filtro flou. Premere ◀ o ▶ per scegliere l'intensità del filtro. 

Monocromatico

Pulsante MENU →  menu di ritocco

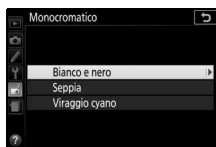
Copiare le foto in **Bianco e nero**, **Seppia** o **Viraggio ciano** (blu e bianco monocromatico).



Se si seleziona **Seppia** o **Viraggio ciano**, viene visualizzata un'anteprima dell'immagine selezionata; premere  per aumentare la saturazione del colore,  per ridurla. Premere  per creare una copia monocromatica.



Per aumentare la saturazione



Per diminuire la saturazione

Sovrapposizione immagini

Pulsante MENU →  *menu di ritocco*

La sovrapposizione immagini combina due foto NEF (RAW) esistenti per creare un'unica foto che è salvata separatamente da quelle originali; i risultati, che fanno uso di dati RAW ottenuti dal sensore di immagine della fotocamera, sono visibilmente migliori delle sovrapposizioni create in una applicazione di gestione delle immagini. La nuova immagine è salvata con le impostazioni di dimensione e qualità dell'immagine attuali; prima di creare una sovrapposizione, impostare la dimensione e la qualità dell'immagine (📖 90, 92; tutte le opzioni sono disponibili). Per creare una copia NEF (RAW), scegliere una qualità dell'immagine di **NEF (RAW)**.

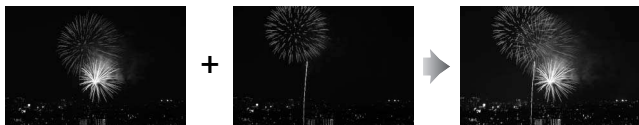

1 Selezionare **Sovrapposizione immagini**.

Selezionare **Sovrapposizione immagini** nel menu di ritocco e premere .

Viene visualizzata la finestra di dialogo mostrata a destra, con **Foto 1** selezionata; premere  per visualizzare un elenco delle immagini in formato NEF (RAW) create con questa fotocamera.



2 Selezionare la prima foto.

Utilizzare il multi-selettore per selezionare la prima foto per la sovrapposizione. Premere e tenere premuto il pulsante  per visualizzare l'immagine selezionata a pieno formato.

Premere  per selezionare la foto evidenziata e tornare alla visualizzazione anteprima.





3 Selezionare la seconda foto.

L'immagine selezionata verrà visualizzata come **Foto 1**.

Selezionare **Foto 2** e premere , quindi selezionare la seconda foto come descritto allo step 2.



4 Regolare il guadagno.





Selezionare **Foto 1** o **Foto 2** e ottimizzare l'esposizione per la sovrapposizione premendo  o  per selezionare il guadagno da valori compresi tra 0,1 e 2,0. Ripetere la procedura per la seconda foto.

Il valore predefinito è 1,0; selezionare 0,5 per dimezzare il guadagno o 2,0 per raddoppiarlo. Gli effetti del guadagno sono visibili nella colonna **Antepr.**



5 Visualizzare la sovrapposizione in anteprima.

Per visualizzare in anteprima la composizione come mostrato a destra, premere  o  per posizionare il cursore nella colonna **Antepr.**, quindi

premere  o  per selezionare **Sovr.** e premere  (si noti che i colori e la luminosità nell'anteprima potrebbero differire dall'immagine finale). Per salvare la sovrapposizione senza visualizzare un'anteprima, selezionare **Salva**. Per tornare allo step 4 e selezionare nuove foto o regolare il guadagno, premere  (?).



6 Salvare la sovrapposizione.

Premere **OK** mentre è visualizzata l'anteprima per salvare la sovrapposizione. Dopo la creazione di una sovrapposizione, la foto ottenuta sarà visualizzata a pieno formato sul monitor.



✔ Sovrapposizione immagini

Solo foto NEF (RAW) con la stessa profondità bit possono essere combinate (□ 240). La sovrapposizione presenta le stesse info foto della foto selezionata per **Foto 1**. Il commento per la foto attuale viene aggiunto alla sovrapposizione quando viene salvata; le informazioni copyright, tuttavia, non vengono copiate.

Disegna contorno

Pulsante MENU → menu di ritocco

Per creare una copia con contorno di una foto da utilizzare come base per la decorazione. Premere **OK** per salvare la copia ritoccata.

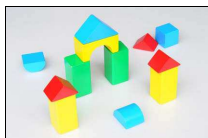

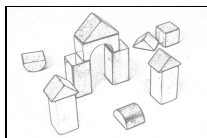

Prima



Dopo

Foto disegno

Pulsante MENU →  menu di ritocco

Consente di rendere più nitidi i contorni e di semplificare la colorazione per un effetto poster. Premere  o  per rendere i contorni più spessi o più sottili. Premere  per salvare la copia ritoccata.







Prima



Dopo

Bozzetto a colori

Pulsante MENU →  menu di ritocco















Per creare una copia di una foto che assomigli a un bozzetto fatto con matite colorate. Premere  o  per selezionare **Saturazione** o **Contorni** e premere  o  per cambiare. La saturazione può essere aumentata per rendere i colori più saturi o diminuita per un effetto monocromatico, slavato, mentre i contorni possono essere resi più spessi o più sottili. Contorni più spessi rendono i colori più saturi. Premere  per salvare la copia ritoccata.



Effetto miniatura

Pulsante MENU →  menu di ritocco

Per creare una copia che sembri essere una foto di un diorama. Funziona al meglio con foto scattate da una posizione in alto. L'area che sarà messa a fuoco nella copia viene indicata da una cornice gialla.

Per	Premere	Descrizione
Scegliere l'orientamento		Premere  (?) per scegliere l'orientamento dell'area messa a fuoco.
Scegliere l'area messa a fuoco		Se l'area di applicazione dell'effetto è in orientamento orizzontale, premere  o  per posizionare la cornice che indica l'area della copia che sarà messa a fuoco.
		Se l'area di applicazione dell'effetto è in orientamento verticale, premere  o  per posizionare la cornice che indica l'area della copia che sarà messa a fuoco.
Scegliere la dimensione		Se l'area dell'effetto è in orientamento orizzontale, premere  o  per scegliere l'altezza.
		Se l'area dell'effetto è in orientamento verticale, premere  o  per scegliere la larghezza.
Creare una copia		Per creare una copia.

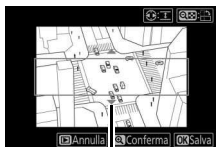

Area messa a fuoco

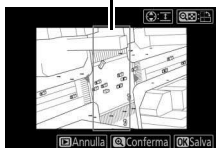

Selezione colore

Pulsante MENU →  menu di ritocco



Per creare una copia nella quale solo le tinte selezionate appaiono a colori.

1 Selezionare Selezione colore.

Selezionare **Selezione colore** nel menu di ritocco e premere .







2 Selezionare una foto.

Selezionare una foto e premere  (per visualizzare l'immagine selezionata a pieno formato, premere e tenere premuto il pulsante ).



3 Selezionare un colore.

Utilizzare il multi-selettore per posizionare il cursore su un oggetto e premere  () per selezionare il colore dell'oggetto come quello che rimarrà nella copia finale (la fotocamera potrebbe non riuscire a rilevare i colori non saturi; scegliere un colore saturo). Per aumentare l'ingrandimento per una selezione precisa del colore, premere . Premere  (?) per ridurre l'ingrandimento.

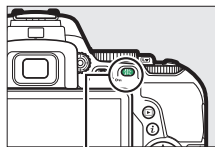

Pulsante  ()

Colore selezionato



4 Selezionare la gamma colori.



Ruotare la ghiera di comando per selezionare la gamma colori per il colore selezionato.



Gamma colori





5 Scegliere la gamma colori.

Premere  o  per aumentare o ridurre la gamma di tinte simili che saranno incluse nella foto finale. Scegliere valori compresi tra 1 e 7; si noti che valori più alti potrebbero includere tinte di altri colori.



6 Selezionare colori aggiuntivi.

Per selezionare colori aggiuntivi, ruotare la ghiera di comando per selezionare un'altra delle tre caselle di colori nella parte superiore del display e ripetere gli step 3–5 per selezionare un altro colore. Ripetere la procedura per un terzo colore, se desiderato. Per deselegionare il colore selezionato, premere  (Per rimuovere tutti i colori, premere e tenere premuto . Verrà visualizzata una finestra di conferma; selezionare **Si**).



7 Salvare la copia modificata.

Premere  per copiare la foto.



Dipinto

Pulsante MENU →  menu di ritocco

Per creare una copia che enfatizza i dettagli e il colore per un effetto di dipinto.

Premere  per salvare la copia ritoccata.



Prima





Dopo

Confronto affiancato

Per confrontare le copie ritoccate con le foto originali. Questa opzione è disponibile solo se il menu di ritocco viene visualizzato premendo il pulsante  e selezionando **Ritocco** quando una copia o una foto originale vengono riprodotte a pieno formato.

1 Selezionare una foto.

Selezionare una copia ritoccata (riconoscibile dall'icona ) o una foto che è stata ritoccata nella riproduzione a pieno formato. Premere , quindi selezionare **Ritocco** e premere .

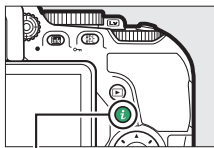

Pulsante 



- 2** Selezionare **Confronto affiancato**.
Selezionare **Confronto affiancato** nel menu di ritocco e premere **OK**.



- 3** **Confrontare la copia con l'originale.**
La foto originale è visualizzata a sinistra, la copia ritoccata a destra, con le opzioni utilizzate per creare la copia elencate nella parte superiore del display. Premere **◀** o **▶** per commutare tra la foto originale e la copia ritoccata. Premere e tenere premuto il pulsante **Ⓚ** per visualizzare la foto selezionata a pieno formato. Se la copia è stata creata da due foto utilizzando

Opzioni utilizzate per creare la copia

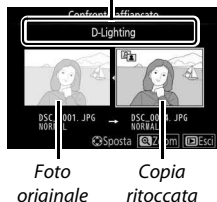



Sovrapposizione immagini, premere

◀ o **▶** per visualizzare l'altra foto originale. Se esistono più copie dell'attuale foto originale, premere **◀** o **▶** per visualizzare le altre copie. Premere **OK** per tornare alla riproduzione con la foto selezionata visualizzata.

✔ Confronto affiancato

La foto originale non sarà visualizzata se la copia è stata creata da una foto che è stata poi cancellata o che era protetta quando la copia è stata realizzata (202).

Impostazioni Recenti / Mio Menu

Si può accedere sia alle impostazioni recenti, un menu che elenca le 20 impostazioni utilizzate più di recente, sia a Mio Menu, un menu personalizzato contenente fino a 20 opzioni selezionate dall'utente, premendo il pulsante **MENU** selezionando l'ultima scheda nell'elenco menu ( o .

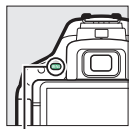

Pulsante MENU

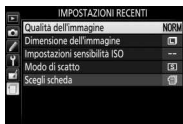
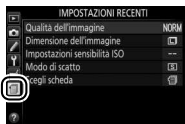

Scelta di un menu



Utilizzare l'opzione **Scegli scheda** per scegliere il menu visualizzato.

1 Selezionare **Scegli scheda**.

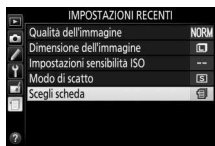
Selezionare **Scegli scheda** e premere .





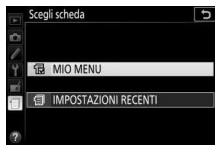

2 Selezionare un menu.

Selezionare  **MIO MENU** o  **IMPOSTAZIONI RECENTI** e premere  per visualizzare il menu selezionato.



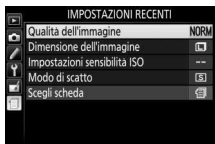

Impostazioni Recenti

Quando  **IMPOSTAZIONI RECENTI** è selezionato per **Scegli scheda**, il menu elenca le 20 impostazioni utilizzate più di recente, con le ultime voci per prime. Premere  o  per selezionare un'opzione e premere  per confermare la selezione.



Rimozione di voci dal menu Impostazioni recenti

Per rimuovere una voce dal menu impostazioni recenti, selezionarla e premere il pulsante . Viene visualizzata una finestra di dialogo di conferma; premere nuovamente  per cancellare la voce selezionata.

Mio Menu

Selezionare  **MIO MENU** per **Scegli scheda** consente di accedere a un menu personalizzato contenente fino a 20 opzioni selezionate dai menu riproduzione, ripresa, personalizzazioni, impostazioni e ritocco. Seguire gli step indicati di seguito per aggiungere voci a, cancellare voci da e riordinare le voci in Mio Menu.

■ Aggiungere opzioni a Mio Menu

1 Selezionare **Aggiungi voci**.

Selezionare **Aggiungi voci** e premere .



2 Selezionare un menu.

Selezionare il nome del menu che contiene l'opzione che si desidera aggiungere e premere .



3 Selezionare una voce.

Selezionare l'opzione di menu desiderata e premere **OK**.



4 Posizionare la nuova voce.

Premere **▲** o **▼** per spostare la nuova voce in alto o in basso in Mio Menu. Premere **OK** per aggiungere la nuova voce. Ripetere gli step 1–4 per selezionare voci aggiuntive.

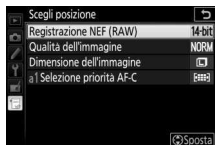

Aggiungere opzioni a Mio Menu

Le voci attualmente visualizzate in Mio Menu sono indicate da un segno di spunta. Le voci indicate da un'icona  non possono essere selezionate.



■ ■ **Cancelare opzioni da Mio Menu**

1 Selezionare Rimuovi voci.



Selezionare **Rimuovi voci** e premere .

2 Selezionare le voci.

Evidenziare le voci e premere  per selezionare o deselezionare. Le voci selezionate sono indicate da un segno di spunta.



3 Cancellare le voci selezionate.

Premere . Viene visualizzata una finestra di dialogo di conferma; premere nuovamente  per cancellare le voci selezionate.

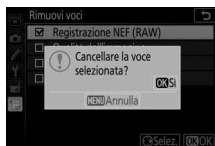

■ Riordinare le opzioni in Mio Menu

1 Selezionare **Classifica voci**.



Selezionare **Classifica voci** e premere .

2 Selezionare una voce.

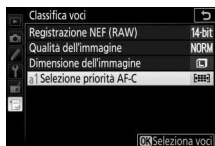
Selezionare la voce che si desidera spostare e premere .



3 Posizionare la voce.

Premere  o  per spostare la voce in alto o in basso in Mio Menu e premere . Ripetete gli step 2–3 per riposizionare altre voci.

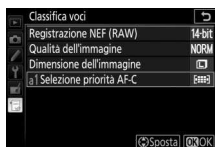

4 Tornare a Mio Menu.

Premere il pulsante **MENU** per tornare a Mio Menu.

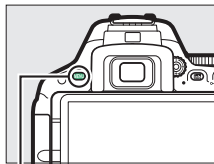

Pulsante MENU



Note tecniche

Questo capitolo contiene informazioni su accessori compatibili, pulizia e conservazione della fotocamera e informazioni su che cosa fare in caso di messaggi di errore o se si riscontrano problemi nell'utilizzo della fotocamera.

Obiettivi compatibili

Obiettivi CPU compatibili

Questa fotocamera supporta l'autofocus solo con gli obiettivi CPU AF-S e AF-I. Gli obiettivi AF-S hanno nomi che iniziano con **AF-S**, gli obiettivi AF-I nomi che iniziano con **AF-I**. L'autofocus non è supportato con altri obiettivi autofocus (AF). La seguente tabella elenca le caratteristiche disponibili con gli obiettivi compatibili nella fotografia tramite mirino:

Obiettivo/ accessorio	Impostazione fotocamera		Modo messa a fuoco			Modo di ripresa		Sistema di misurazione esposimetrica	
	AF	MF (con telemetro elettronico)	MF	M	Altri modi	☑		☑ ☐	
						3D	Colore		
AF-S, AF-I NIKKOR	✓	✓	✓	✓	✓	✓	—	✓ ¹	
Altri tipi G o D AF NIKKOR	—	✓	✓	✓	✓	✓	—	✓ ¹	
Serie NIKKOR PC-E ^{2,3}	—	✓ ⁴	✓	✓	✓	✓	—	✓ ¹	
PC Micro 85 mm f/2.8D ⁵	—	✓ ⁴	✓	✓	—	✓	—	✓ ¹	
Moltiplicatore di focale AF-S/ AF-I ⁶	✓ ⁷	✓ ⁷	✓	✓	✓	✓	—	✓ ¹	
Altri AF NIKKOR (tranne gli obiettivi per F3AF)	—	✓ ⁸	✓	✓	✓	—	✓	✓ ¹	
AI-P NIKKOR	—	✓ ⁹	✓	✓	✓	—	✓	✓ ¹	

1 La misurazione spot consente di misurare il punto AF selezionato (☐ 125).

2 La manopola di basculazione per l'obiettivo PC-E NIKKOR 24 mm f/3.5D ED potrebbe entrare in contatto con il corpo macchina della fotocamera quando l'obiettivo viene ruotato.

- 3 Decentrare e/o basculare l'obiettivo interferisce con l'esposizione.
 - 4 Non può essere utilizzato con decentramento o basculazione.
 - 5 L'esposizione ottimale si ottiene solo se l'obiettivo è all'apertura massima e l'obiettivo non è decentrato o bascolato.
 - 6 Obiettivo AF-S o AF-I richiesto.
 - 7 Con apertura massima effettiva di f/5.6 o più veloce.
 - 8 Quando gli obiettivi AF 80–200 mm f/2.8, AF 35–70 mm f/2.8, AF 28–85 mm f/3.5–4.5 (Nuovo) o AF 28–85 mm f/3.5–4.5 vengono ingranditi al massimo alla distanza minima di messa a fuoco, l'indicatore di messa a fuoco (●) potrebbe apparire quando l'immagine sullo schermo smerigliato nel mirino non è messa a fuoco. Mettere a fuoco manualmente finché l'immagine nel mirino non è messa a fuoco.
 - 9 Con apertura massima di f/5.6 o più veloce.
- Del disturbo sotto forma di linee potrebbe apparire durante l'autofocus quando i filmati vengono registrati a sensibilità ISO alte. Utilizzare la messa a fuoco manuale o il blocco della messa a fuoco.

✓ Obiettivi IX NIKKOR

Gli obiettivi IX NIKKOR non possono essere utilizzati.

✓ Identificazione degli obiettivi CPU e di tipo G, E e D

Gli obiettivi CPU possono essere identificati dalla presenza dei contatti CPU, gli obiettivi di tipo G, E e D dalla presenza di una lettera sul barilotto dell'obiettivo. Gli obiettivi di tipo G ed E non sono dotati di ghiera diaframma.

Contatti CPU

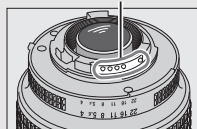

Obiettivo CPU

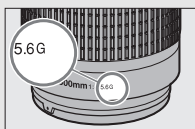

Obiettivo tipo G o E

Ghiera diaframma

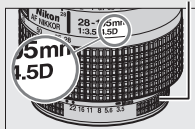

Obiettivo tipo D

Quando si utilizza un obiettivo CPU dotato di ghiera diaframma, bloccare la ghiera diaframma sull'apertura minima (numero f/ più alto).

✓ Misurazione matrix

Per la misurazione matrix, la fotocamera usa un sensore RGB da 2.016 pixel per impostare l'esposizione in base a distribuzione contrasto, colore, composizione e, con obiettivi di tipo G, E o D, alle informazioni sulla distanza (misurazione Color Matrix 3D II; con altri obiettivi CPU, la fotocamera usa la misurazione Color Matrix II, che non include informazioni sulla distanza 3D).

Obiettivi senza CPU compatibili

Gli obiettivi senza CPU possono essere usati soltanto quando la fotocamera è in modo **M**. Se si seleziona un altro modo, lo scatto dell'otturatore viene disattivato. Il diaframma deve essere regolato manualmente mediante la ghiera diaframma e non è possibile usare il sistema di misurazione esposimetrica della fotocamera, il controllo flash i-TTL e altre caratteristiche che richiedono un obiettivo CPU. Alcuni obiettivi senza CPU non possono essere utilizzati; vedere "Accessori e obiettivi senza CPU non compatibili", di seguito.

Impostazione fotocamera Obiettivo/accessorio	Modo messa a fuoco			Modo di ripresa	
	AF	MF (con telemetro elettronico)	MF	M	Altri modi
Obiettivi NIKKOR AI, AI modificati o obiettivi Nikon Serie E	—	✓ ¹	✓	✓ ²	—
NIKKOR medico 120 mm f/4	—	✓	✓	✓ ^{2,3}	—
Reflex NIKKOR	—	—	✓	✓ ²	—
PC NIKKOR	—	✓ ⁴	✓	✓ ²	—
Moltiplicatore di focale tipo AI	—	✓ ⁵	✓	✓ ²	—
Soffietto di estensione PB-6 ⁶	—	✓ ¹	✓	✓ ²	—
Anelli di estensione (serie PK 11A, 12 o 13; PN-11)	—	✓ ¹	✓	✓ ²	—

1 Con apertura massima di f/5.6 o più veloce.

2 Non è possibile utilizzare l'indicatore di esposizione.

3 Può essere utilizzato con tempi di posa più lunghi del tempo sincro flash di uno o più step.

4 Non può essere utilizzato con decentramento o basculazione.

5 Con apertura massima effettiva di f/5.6 o più veloce.

6 Fissare in orientamento verticale (una volta fissato, è possibile utilizzarlo in orientamento orizzontale).

Accessori e obiettivi senza CPU non compatibili

I seguenti accessori e obiettivi senza CPU NON possono essere utilizzati con la D5500:

- Moltiplicatore di focale AF TC-16A
- Obiettivi non AI
- Obiettivi che richiedono l'unità di messa a fuoco AU-1 (400 mm f/4.5, 600 mm f/5.6, 800 mm f/8, 1.200 mm f/11)
- Fisheye (6 mm f/5.6, 7,5 mm f/5.6, 8 mm f/8, OP 10 mm f/5.6)
- 2,1 cm f/4
- Anello di estensione K2
- 180–600 mm f/8 ED (numeri di serie 174041–174180)
- 360–1.200 mm f/11 ED (numeri di serie 174031–174127)
- 200–600 mm f/9.5 (numeri di serie 280001–300490)
- Obiettivi AF per F3AF (AF 80 mm f/2.8, AF 200 mm f/3.5 ED, moltiplicatore di focale AF TC-16)
- PC 28 mm f/4 (numeri di serie 180900 o precedenti)
- PC 35 mm f/2.8 (numeri di serie 851001–906200)
- PC 35 mm f/3.5 (tipo vecchio)
- Reflex 1.000 mm f/6.3 (tipo vecchio)
- Reflex 1.000 mm f/11 (numeri di serie 142361–143000)
- Reflex 2.000 mm f/11 (numeri di serie 200111–200310)

Illuminatore ausiliario AF

L'illuminatore ausiliario AF ha un campo di circa 0,5–3,0 m; quando si usa l'illuminatore, usare un obiettivo con una lunghezza focale di 18–200 mm e rimuovere il paraluce. L'illuminatore ausiliario AF non è disponibile con i seguenti obiettivi:

- AF-S NIKKOR 14–24 mm f/2.8G ED
- AF-S NIKKOR 28–300 mm f/3.5–5.6G ED VR
- AF-S DX NIKKOR 55–300 mm f/4.5–5.6G ED VR
- AF-S VR Zoom-Nikkor 70–200 mm f/2.8G IF-ED
- AF-S NIKKOR 70–200 mm f/2.8G ED VR II
- AF-S Zoom-Nikkor 80–200 mm f/2.8D IF-ED
- AF-S NIKKOR 80–400 mm f/4.5–5.6G ED VR
- AF-S VR Nikkor 200 mm f/2G IF-ED
- AF-S NIKKOR 200 mm f/2G ED VR II
- AF-S VR Zoom-Nikkor 200–400 mm f/4G IF-ED
- AF-S NIKKOR 200–400 mm f/4G ED VR II

A distanze inferiori a 1 m, i seguenti obiettivi potrebbero bloccare l'illuminatore ausiliario AF e interferire con l'autofocus in condizioni di scarsa illuminazione:

- AF-S DX NIKKOR 10–24 mm f/3.5–4.5G ED
- AF-S NIKKOR 16–35 mm f/4G ED VR
- AF-S Zoom-Nikkor 17–35 mm f/2.8D IF-ED
- AF-S DX Zoom-Nikkor 17–55 mm f/2.8G IF-ED
- AF-S NIKKOR 18–35 mm f/3.5–4.5G ED
- AF-S DX NIKKOR 18–105 mm f/3.5–5.6G ED VR
- AF-S DX VR Zoom-Nikkor 18–200 mm f/3.5–5.6G IF-ED
- AF-S DX NIKKOR 18–200 mm f/3.5–5.6G ED VR II
- AF-S DX NIKKOR 18–300 mm f/3.5–5.6G ED VR
- AF-S DX NIKKOR 18–300 mm f/3.5–6.3G ED VR
- AF-S NIKKOR 20 mm f/1.8G ED
- AF-S NIKKOR 24–70 mm f/2.8G ED
- AF-S VR Zoom-Nikkor 24–120 mm f/3.5–5.6G IF-ED
- AF-S NIKKOR 24–120 mm f/4G ED VR
- AF-S NIKKOR 28 mm f/1.8G
- AF-S Zoom-Nikkor 28–70 mm f/2.8D IF-ED
- AF-S NIKKOR 35 mm f/1.4G
- AF-S NIKKOR 70–200 mm f/4G ED
- AF-S NIKKOR 70–200 mm f/4G ED VR
- AF-S NIKKOR 85 mm f/1.4G
- AF-S NIKKOR 85 mm f/1.8G
- AF-S VR Micro-Nikkor 105 mm f/2.8G IF-ED

✓ Il flash incorporato

Il flash incorporato può essere usato con obiettivi con lunghezze focali di 18–300 mm, sebbene in alcuni casi il flash potrebbe non essere in grado di illuminare interamente il soggetto a determinate distanze o lunghezze focali a causa di ombre dovute all'obiettivo (vedere la figura sotto), mentre gli obiettivi che bloccano la visuale del soggetto da parte dell'illuminatore riduzione occhi rossi potrebbero interferire con la riduzione occhi rossi. Rimuovere i paraluce per evitare ombre.

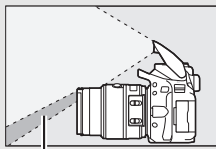

Ombra



Vignettatura

Il flash presenta un campo minimo di 0,6 m e non può essere utilizzato nel campo macro di obiettivi zoom macro. È possibile che il flash non sia in grado di illuminare completamente il soggetto con i seguenti obiettivi a distanze inferiori a quelle qui indicate:

Obiettivo	Posizione dello zoom	Distanza minima senza vignettatura
AF-S DX NIKKOR 10–24 mm f/3.5–4.5G ED	24 mm	1,5 m
AF-S DX Zoom-Nikkor 12–24 mm f/4G IF-ED	24 mm	1,0 m
AF-S NIKKOR 16–35 mm f/4G ED VR	35 mm	1,0 m
AF-S DX NIKKOR 16–85 mm f/3.5–5.6G ED VR	24–85 mm	Nessuna vignettatura
AF-S Zoom-Nikkor 17–35 mm f/2.8D IF-ED	28 mm	1,0 m
	35 mm	Nessuna vignettatura
AF-S DX Zoom-Nikkor 17–55 mm f/2.8G IF-ED	28 mm	1,5 m
	35 mm	1,0 m
	45–55 mm	Nessuna vignettatura
AF-S NIKKOR 18–35 mm f/3.5–4.5G ED	24 mm	1,5 m
	28 mm	1,0 m
	35 mm	Nessuna vignettatura
AF Zoom-Nikkor 18–35 mm f/3.5–4.5D IF-ED	24 mm	1,0 m
	28–35 mm	Nessuna vignettatura

Obiettivo	Posizione dello zoom	Distanza minima senza vignettatura
AF-S DX Zoom-Nikkor 18–70 mm f/3.5–4.5G IF-ED	18 mm	1,0 m
	24–70 mm	Nessuna vignettatura
AF-S DX NIKKOR 18–105 mm f/3.5–5.6G ED VR	18 mm	2,5 m
	24 mm	1,0 m
	35–105 mm	Nessuna vignettatura
AF-S DX Zoom-Nikkor 18–135 mm f/3.5–5.6G IF-ED	18 mm	2,0 m
	24–135 mm	Nessuna vignettatura
AF-S DX NIKKOR 18–140 mm f/3.5–5.6G ED VR	24 mm	1,0 m
	35–140 mm	Nessuna vignettatura
AF-S DX VR Zoom-Nikkor 18–200 mm f/3.5–5.6G IF-ED, AF-S DX NIKKOR 18–200 mm f/3.5–5.6G ED VR II	24 mm	1,0 m
	35–200 mm	Nessuna vignettatura
AF-S DX NIKKOR 18–300 mm f/3.5–5.6G ED VR	35–300 mm	1,0 m
AF-S DX NIKKOR 18–300 mm f/3.5–6.3G ED VR	35–300 mm	Nessuna vignettatura
AF-S NIKKOR 20 mm f/1.8G ED	20 mm	1,5 m
AF Zoom-Nikkor 20–35 mm f/2.8D IF	24 mm	2,5 m
	28 mm	1,0 m
	35 mm	Nessuna vignettatura
AF-S NIKKOR 24 mm f/1.4G ED	24 mm	1,0 m
AF-S NIKKOR 24–70 mm f/2.8G ED	35 mm	1,5 m
	50–70 mm	Nessuna vignettatura
AF-S VR Zoom-Nikkor 24–120 mm f/3.5–5.6G IF-ED	24 mm	1,0 m
	28–120 mm	Nessuna vignettatura
AF-S NIKKOR 24–120 mm f/4G ED VR	24 mm	1,5 m
	28–120 mm	Nessuna vignettatura
AF-S Zoom-Nikkor 28–70 mm f/2.8D IF-ED	35 mm	1,5 m
	50–70 mm	Nessuna vignettatura
AF-S NIKKOR 28–300 mm f/3.5–5.6G ED VR	28 mm	1,5 m
	35 mm	1,0 m
	50–300 mm	Nessuna vignettatura

Obiettivo	Posizione dello zoom	Distanza minima senza vignettatura
AF-S VR Zoom-Nikkor 200–400 mm f/4G IF-ED, AF-S NIKKOR 200–400 mm f/4G ED VR II	200 mm	4,0 m
	250 mm	3,0 m
	300 mm	2,5 m
PC-E NIKKOR 24 mm f/3.5D ED*	24 mm	3,0 m

* Quando non decentrato o basculato.

Quando utilizzato con AF-S NIKKOR 14–24 mm f/2.8G ED, il flash non è in grado di illuminare completamente il soggetto a tutte le distanze.

Calcolo dell'angolo di campo

Le dimensioni dell'area esposta da una fotocamera 35 mm sono 36×24 mm. Le dimensioni dell'area esposta dalla D5500, invece, sono $23,5 \times 15,6$ mm, cioè l'angolo di campo di una fotocamera 35 mm è circa 1,5 volte quello della D5500. La lunghezza focale approssimativa degli obiettivi per la D5500 in formato 35 mm può essere calcolata moltiplicando la lunghezza focale dell'obiettivo per circa 1,5.

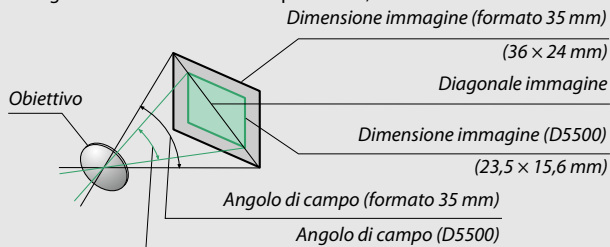



Flash esterni opzionali (Lampeggiatori)

La fotocamera supporta il Nikon Creative Lighting System (CLS) e può essere usata con unità flash compatibili con CLS. Il flash incorporato non si attiverà quando è collegato un flash esterno opzionale.

Unità flash compatibili con il sistema di illuminazione creativa (CLS)

La fotocamera può essere utilizzata con le seguenti unità flash compatibili con CLS:

Funzionalità	Unità flash							
	SB-900 ¹	SB-910, SB-900 ¹	SB-800	SB-700 ¹	SB-600	SB-500 ²	SB-400 ³	SB-300 ³
N. guida (ISO 100) ⁵	34	38	28	30	24	21	18	10

- 1 Se ai modelli SB-910, SB-900 o SB-700 è applicato un filtro colore quando è selezionato **AUTO** o  (flash) per il bilanciamento del bianco, il filtro verrà rilevato automaticamente dalla fotocamera e il bilanciamento del bianco sarà regolato in modo appropriato.
 - 2 Gli utenti della lampada LED possono impostare il bilanciamento del bianco della fotocamera su **AUTO** o  per ottenere risultati ottimali.
 - 3 Il controllo flash wireless non è disponibile.
 - 4 Controllato in remoto utilizzando il flash esterno opzionale SB-910, SB-900, SB-800, SB-700 o SB-500 oppure l'unità commander wireless SU-800.
 - 5 m, 20 °C; SB-910, SB-900, SB-800, SB-700 e SB-600 a una posizione della parabola zoom di 35 mm; SB-910, SB-900 e SB-700 con illuminazione standard.
- **L'unità commander wireless SU-800:** quando è innestata su una fotocamera compatibile con CLS, l'unità SU-800 può essere utilizzata come commander per le unità flash remote SB-910, SB-900, SB-800, SB-700, SB-600, SB-500 o SB-R200 in tre gruppi al massimo. L'unità SU-800 stessa non è dotata di un flash.

Il Nikon Creative Lighting System (CLS)

Il sistema di illuminazione creativa avanzato (CLS) di Nikon offre una migliore comunicazione tra la fotocamera e le unità flash compatibili per una migliore fotografia flash. Per ulteriori dettagli, fare riferimento alla documentazione fornita con l'unità flash.

Numero guida

Per calcolare il campo del flash a piena potenza, dividere il numero guida per il diaframma. Se, per esempio, l'unità flash ha un numero guida di 34 m (ISO 100, 20 °C); il suo campo a un diaframma di f/5.6 è $34 \div 5,6$ o circa 6,1 metri. Per ciascun raddoppio della sensibilità ISO, moltiplicare il numero guida per la radice quadrata di due (circa 1,4).

Le seguenti funzioni sono disponibili con le unità flash compatibili con CLS:

		SB-910, SB-900, SB-800	SB-700	SB-600	SB-500	SU-800	SB-R200	SB-400	SB-300		
Flash singolo	i-TTL	Fill-flash con bilanciamento i-TTL per SLR digitale ¹	✓	✓	✓	✓	—	—	✓	✓	
		Fill flash standard i-TTL per SLR digitale	✓ ²	✓	✓ ²	✓	—	—	✓	✓	
	AA	Diaphragma auto	✓ ³	—	—	—	—	—	—	—	
	A	Auto senza TTL	✓ ³	—	—	—	—	—	—	—	
	GN	Manuale con priorità alla distanza	✓	✓	—	—	—	—	—	—	
	M	Manuale	✓	✓	✓	✓ ⁴	—	—	✓ ⁴	✓ ⁴	
	RPT	Lampi flash strobo	✓	—	—	—	—	—	—	—	
Illuminazione avanzata senza cavi	Master	Controllo flash remoto	✓	✓	—	✓ ⁴	✓	—	—	—	
		i-TTL i-TTL	✓	✓	—	✓ ⁴	—	—	—	—	
		[A:B]	Controllo flash wireless rapido	—	✓	—	—	✓ ⁵	—	—	—
		AA	Diaphragma auto	✓ ⁶	—	—	—	—	—	—	—
		A	Auto senza TTL	✓	—	—	—	—	—	—	—
		M	Manuale	✓	✓	—	✓ ⁴	—	—	—	—
		RPT	Lampi flash strobo	✓	—	—	—	—	—	—	—
	Remoto	i-TTL	i-TTL	✓	✓	✓	✓	—	✓	—	—
		[A:B]	Controllo flash wireless rapido	✓	✓	✓	✓	—	✓	—	—
		AA	Diaphragma auto	✓ ⁶	—	—	—	—	—	—	—
		A	Auto senza TTL	✓	—	—	—	—	—	—	—
M		Manuale	✓	✓	✓	✓	—	✓	—	—	
RPT	Lampi flash strobo	✓	✓	✓	✓	—	—	—	—		

	SB-910, SB-900, SB-800	SB-700	SB-600	SB-500	SU-800	SB-R200	SB-400	SB-300
Comunicazione informazioni colore (flash)	✓	✓	✓	✓	—	—	✓	✓
Comunicazione informazioni colore (lampada LED)	—	—	—	✓	—	—	—	—
Illuminatore AF per AF multi-area	✓	✓	✓	—	✓ ⁷	—	—	—
Riduzione occhi rossi	✓	✓	✓	✓	—	—	✓	—
Selezione modo flash della fotocamera	—	—	—	✓	—	—	✓	✓
Aggiornamento firmware unità flash della fotocamera	✓ ⁸	✓	—	✓	—	—	—	✓

- 1 Non disponibile con misurazione spot.
- 2 Può anche essere selezionato con unità flash.
- 3 Selezione modo AA/A eseguita su unità flash usando le personalizzazioni. "A" sarà selezionato quando si usa un obiettivo senza CPU.
- 4 Può essere selezionato soltanto con la fotocamera (□ 259).
- 5 Disponibile solo durante la fotografia di primi piani.
- 6 Auto senza TTL (A) viene usato con obiettivi senza CPU, indipendentemente dal modo selezionato con l'unità flash.
- 7 Disponibile solo nel modo Commander.
- 8 Gli aggiornamenti del firmware per i modelli SB-910 e SB-900 possono essere eseguiti dalla fotocamera.

■ ■ Altre unità flash

Le seguenti unità flash possono essere utilizzate nei modi Auto senza TTL e Manuale. Utilizzare con la fotocamera in modo di esposizione **S** o **M** e un tempo di posa di $1/200$ sec. o più lungo selezionato.

Unità flash		SB-80DX, SB-28DX, SB-28, SB-26, SB-25, SB-24	SB-50DX ¹	SB-30, SB-27 ² , SB-22S, SB-22, SB-20, SB-16B, SB-15	SB-23, SB-29 ³ , SB-21B ³ , SB-29S ³
Modo flash					
A	Auto senza TTL	✓	—	✓	—
M	Manuale	✓	✓	✓	✓
	Lampi flash strobo	✓	—	—	—
REAR	Sincro sulla seconda tendina⁴	✓	✓	✓	✓

- 1 Selezionare il modo **P**, **S**, **A** o **M**, abbassare il flash incorporato e utilizzare solamente il flash esterno opzionale.
- 2 Il modo flash viene impostato automaticamente su TTL e il pulsante di scatto viene disattivato. Impostare l'unità flash su **A** (flash automatico senza TTL).
- 3 L'autofocus è disponibile solamente con obiettivi AF-S VR Micro-Nikkor 105 mm f/2.8G IF-ED e AF-S Micro NIKKOR 60 mm f/2.8G ED.
- 4 Disponibile quando la fotocamera è utilizzata per selezionare il modo flash.

L'adattatore sincro-flash AS-15



Quando l'adattatore sincro-flash AS-15 (disponibile separatamente) è innestato sulla slitta accessori della fotocamera, gli accessori flash possono essere collegati attraverso un cavo di sincronizzazione.

Utilizzare esclusivamente accessori per flash Nikon

Utilizzare esclusivamente le unità flash Nikon. Voltaggi negativi o al di sopra di 250 V applicati alla slitta accessori possono non solo impedire il normale funzionamento, ma anche danneggiare i circuiti di sincronizzazione della fotocamera o del flash. Prima di utilizzare un'unità flash Nikon non elencata in questa sezione, rivolgersi a un centro assistenza autorizzato Nikon per ulteriori informazioni.

✔ Note relative ai flash esterni opzionali

Per istruzioni dettagliate, fare riferimento al manuale del lampeggiatore. Se l'unità flash supporta CLS, fare riferimento alla sezione sulle fotocamere SLR digitali compatibili con CLS. La D5500 non è inclusa nella categoria "SLR digitale" nei manuali di SB-80DX, SB-28DX e SB-50DX.

Se un flash esterno opzionale è collegato in modi di ripresa diversi da ,  e , il flash si attiva a ogni scatto, anche nei modi in cui il flash incorporato non può essere utilizzato.

Il controllo flash i-TTL può essere utilizzato a sensibilità ISO comprese tra 100 e 12.800. Ad alte sensibilità ISO, il disturbo (linee) potrebbe apparire nelle foto scattate con alcuni flash esterni opzionali; se ciò si verifica, scegliere un valore più basso. A valori superiori a 12.800, potrebbero non essere ottenuti i risultati desiderati con alcune impostazioni di distanza o di diaframma. Se l'indicatore di pronto lampo lampeggia per circa tre secondi dopo lo scatto della foto, il flash è entrato in funzione a piena potenza e la foto potrebbe essere sottoesposta (solo per le unità flash compatibili con CLS; per informazioni sugli indicatori di esposizione e di carica flash su altre unità, vedere il manuale fornito con il flash).



Se si utilizza un cavo di sincronizzazione 17, 28 o 29 della serie SC per fotografie con flash separato, potrebbe non essere possibile ottenere un'esposizione corretta nel modo i-TTL. Consigliamo di scegliere la misurazione spot per selezionare il controllo flash i-TTL standard. Eseguire uno scatto di prova e controllare i risultati sul monitor.

Nel modo i-TTL, utilizzare il pannello del flash o il diffusore fornito con l'unità flash. Non utilizzare altri tipi di pannelli, come i pannelli diffusori, in quanto potrebbero causare un'esposizione non corretta.



Se i controlli sui flash esterni opzionali SB-910, SB-900, SB-800, SB-700 o SB-600 o sull'unità commander wireless SU-800 sono utilizzati per impostare la compensazione flash, apparirà  nella visualizzazione informazioni.

Le unità SB-910, SB-900, SB-800, SB-700, SB-600, SB-500 e SB-400 forniscono la riduzione occhi rossi, mentre le unità SB-910, SB-900, SB-800, SB-700, SB-600 e SU-800 forniscono l'illuminazione ausiliaria AF con le seguenti limitazioni:

- **SB-910 e SB-900:** l'illuminazione ausiliaria AF è disponibile con gli obiettivi AF 17–135 mm, tuttavia l'autofocus è disponibile solo con i punti AF mostrati a destra.

17–19 mm	
20–105 mm	
106–135 mm	

- **SB-800, SB-600 e SU-800:** l'illuminazione ausiliaria AF è disponibile con gli obiettivi AF 24–105 mm, tuttavia l'autofocus è disponibile solo con i punti AF mostrati a destra.

24–34 mm	
35–49 mm	
50–105 mm	

- **SB-700:** l'illuminazione ausiliaria AF è disponibile con gli obiettivi AF 24–135 mm, tuttavia l'autofocus è disponibile solo con i punti AF mostrati a destra.

24–135 mm	
-----------	--

A seconda dell'obiettivo utilizzato e della scena registrata, l'indicatore di messa a fuoco (●) potrebbe essere visualizzato quando il soggetto non è messo a fuoco o la fotocamera potrebbe non essere in grado di mettere a fuoco e lo scatto dell'otturatore verrà disattivato.

Altri accessori

Alla data di redazione, per la fotocamera D5500 erano disponibili gli accessori seguenti.

Fonti di alimentazione	<ul style="list-style-type: none">• Batteria ricaricabile Li-ion EN-EL14a (□ 27): batterie ricaricabili EN-EL14a aggiuntive sono disponibili presso i rivenditori locali e i centri assistenza autorizzati Nikon. Possono essere utilizzate anche le batterie ricaricabili EN-EL14.• Caricabatteria MH-24 (□ 27): per ricaricare batterie ricaricabili EN-EL14a e EN-EL14.• Connettore di alimentazione EP-5A, adattatore CA EH-5b: questi accessori possono essere usati per alimentare la fotocamera per lunghi periodi di tempo (è inoltre possibile usare adattatori CA EH-5a e EH-5). Un connettore di alimentazione EP-5A è necessario per collegare la fotocamera a EH-5b, EH-5a o EH-5; per ulteriori informazioni, vedere pagina 335.
Copri slitta accessori	<p>Copri slitta accessori BS-1: un coperchio che protegge la slitta porta accessori. La slitta accessori è utilizzata per i flash esterni opzionali.</p>
Filtri	<ul style="list-style-type: none">• I filtri per la fotografia con effetti speciali potrebbero interferire con l'autofocus o con il telemetro elettronico.• La fotocamera D5500 non può essere utilizzata con filtri polarizzatori lineari. In alternativa, utilizzare i filtri polarizzanti circolari C-PL o C-PL II.• Sono consigliati i filtri NC per proteggere l'obiettivo.• Per prevenire la formazione di immagini fantasma, non si consiglia l'uso di filtri quando il soggetto è inquadrato contro una luce intensa o quando una fonte di luce intensa si trova nell'inquadratura.• Si consiglia di utilizzare la misuraz. pond. centrale con filtri con fattori di esposizione (fattori filtro) superiori a 1× (Y44, Y48, Y52, O56, R60, X0, X1, C-PL, ND2S, ND4, ND4S, ND8, ND8S, ND400, A2, A12, B2, B8, B12). Per ulteriori dettagli, vedere il manuale del filtro.

**Accessori
oculare mirino**

- **Coprioculare DK-5** (☐ 76): impedisce che la luce che penetra attraverso il mirino appaia nella foto o interferisca con l'esposizione.
- **Lenti di correzione oculare DK-20C**: sono disponibili lenti con diottrie di -5 , -4 , -3 , -2 , 0 , $+0,5$, $+1$, $+2$ e $+3 \text{ m}^{-1}$ quando il comando di regolazione diottrica della fotocamera è sulla posizione neutra (-1 m^{-1}). Si consiglia di utilizzare le lenti per la correzione oculare solo se non è possibile ottenere la messa a fuoco desiderata con il comando di regolazione diottrica incorporato (da $-1,7$ a $+0,5 \text{ m}^{-1}$). Provare a utilizzare le lenti per la correzione oculare prima dell'acquisto per assicurarsi di poter ottenere la messa a fuoco desiderata. L'oculare in gomma non può essere usato con le lenti di correzione oculare.
- **Ingranditore DG-2**: il DG-2 ingrandisce la scena visualizzata al centro del mirino per una maggiore precisione durante la messa a fuoco. Necessario adattatore oculare (disponibile separatamente). Si noti che, poiché il DG-2 interferisce con il sensore di spegnimento monitor, potrebbe essere necessario selezionare **No** per la voce **Autospegnim. visualizz. info** nel menu impostazioni (☐ 278) quando questo accessorio è collegato.
- **Adattatore oculare DK-22**: il DK-22 viene usato quando si collega l'ingranditore DG-2. Il monitor non può essere ruotato con l'adattatore in posizione.
- **Mirino angolare DR-6**: il DR-6 viene applicato all'oculare mirino ad angolo retto, consentendo di visualizzare l'immagine nel mirino ad angolo retto rispetto all'obiettivo (per esempio, direttamente dall'alto quando la fotocamera è orizzontale). Il monitor non può essere ruotato con l'accessorio in posizione. Inoltre, poiché il DR-6 interferisce con il sensore di spegnimento monitor, potrebbe essere necessario selezionare **No** per la voce **Autospegnim. visualizz. info** nel menu impostazioni quando questo accessorio è collegato.

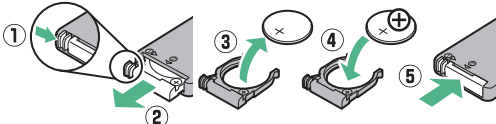
Software	<p>Camera Control Pro 2: per controllare la fotocamera in remoto da un computer in modo da registrare filmati e foto e salvare le foto direttamente sull'hard disk del computer.</p> <p>Nota: usare le versioni più recenti del software Nikon; vedere i siti web elencati a pagina xix per le informazioni più recenti sui sistemi operativi supportati. Con le impostazioni predefinite, Nikon Message Center 2 controllerà periodicamente la presenza di aggiornamenti software e firmware Nikon quando si è effettuato l'accesso a un account nel computer e il computer è connesso a Internet. Un messaggio viene visualizzato automaticamente quando viene trovato un aggiornamento.</p>
Tappo corpo	<p>Tappo corpo BF-1B/Tappo corpo BF-1A: il tappo corpo impedisce alla polvere di posarsi sullo specchio, sullo schermo del mirino e sul sensore di immagine quando non è inserito un obiettivo.</p>
Comandi a distanza/ telecomando	<ul style="list-style-type: none"> • Telecomando ML-L3 (□ 107): ML-L3 utilizza una batteria CR2025 da 3 V.  <p>Premendo il blocco del vano batteria verso destra (1), inserire un'unghia nello spazio e aprire il vano batteria (2). Assicurarsi che la batteria sia inserita nel corretto orientamento (4).</p> <ul style="list-style-type: none"> • Telecomando WR-R10/WR-T10: quando è collegato un telecomando WR-R10, la fotocamera può essere controllata in wireless usando un telecomando WR-T10 (□ 109, 282). • Telecomando WR-1 (□ 109, 282): il WR-1 può funzionare come un trasmettitore o un ricevitore e viene usato in combinazione con un altro WR-1 o con un telecomando WR-R10 o WR-T10. Per esempio, un WR-1 può essere collegato al terminale accessori per l'uso come ricevitore, consentendo all'otturatore di essere rilasciato in remoto da un altro WR-1 che agisce da trasmettitore.

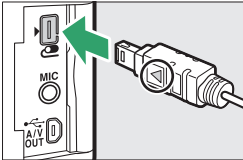
Microfoni	Microfono stereo ME-1 (☐ 180)
Accessori terminale accessori	<p>La D5500 è dotata di un terminale accessori per telecomandi WR-1 e WR-R10 (☐ 109), cavi di scatto MC-DC2 (☐ 121) e unità GPS GP-1/GP-1A (☐ 283), che si collegano con il contrassegno ◀ sul connettore allineato con ▶ accanto al terminale accessori (chiudere il coperchio di protezione connettori quando il terminale non è in uso).</p> 
Accessori connettore USB e A/V	<ul style="list-style-type: none"> • Cavi USB UC-E23 e UC-E6 (☐ 211, 214): il cavo UC-E23 in dotazione non è disponibile per l'acquisto separato; acquistare invece i cavi UC-E6. • Cavi audio/video EG-CP16
Cavi HDMI (☐ 222)	Cavo HDMI HC-E1: un cavo HDMI con un connettore di tipo C per il collegamento con la fotocamera e un connettore di tipo A per il collegamento a dispositivi HDMI.

Accessori opzionali

La disponibilità può variare in base al Paese o alla regione. Visitare il nostro sito web o consultare la brochure per le informazioni più aggiornate.

Card di memoria approvate

Le seguenti card di memoria SD sono state testate e approvate per l'uso con la fotocamera. Le card di classe 6 o con velocità di scrittura maggiori sono consigliate per la ripresa di filmati. La registrazione potrebbe terminare inaspettatamente quando vengono usate card con velocità di scrittura inferiori.

	Card di memoria SD	Card di memoria SDHC ²	Card di memoria SDXC ³
SanDisk	2 GB ¹	4 GB, 8 GB, 16 GB, 32 GB	64 GB, 128 GB
Toshiba	—		64 GB
Panasonic	2 GB ¹	4 GB, 6 GB, 8 GB, 12 GB, 16 GB, 24 GB, 32 GB	48 GB, 64 GB
Lexar Media		4 GB, 8 GB, 16 GB, 32 GB	—
Platinum II	—	8 GB, 16 GB, 32 GB	64 GB
Professional			64 GB, 128 GB, 256 GB
Full-HD Video			4 GB, 8 GB, 16 GB

- 1 Controllare che i lettori di card o gli altri dispositivi che verranno usati con la card supportino le card da 2 GB.
- 2 Controllare che i lettori di card o gli altri dispositivi che verranno usati con la card siano compatibili con SDHC. La fotocamera supporta UHS-I.
- 3 Controllare che i lettori di card o gli altri dispositivi che verranno utilizzati con la card siano compatibili con SDXC. La fotocamera supporta UHS-I.



Altre card non sono state testate. Per ulteriori informazioni sulle card sopra elencate, contattare il produttore.

Collegamento di un connettore di alimentazione e di un adattatore CA

Spegnere la fotocamera prima di collegare un connettore di alimentazione e un adattatore CA opzionali.

1 Preparare la fotocamera.

Aprire il coperchio del vano batteria (①) e i copriconnettori di alimentazione (②).

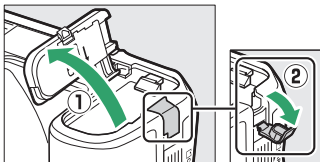

2 Inserire il connettore di alimentazione EP-5A.

Assicurarsi di inserire il connettore orientandolo come illustrato, usando il connettore per mantenere il blocco batteria arancione premuto da un lato. Assicurarsi che il connettore sia completamente inserito.

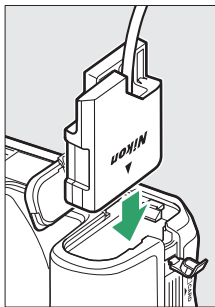

3 Chiudere il coperchio vano batteria.

Posizionare il cavo del connettore di alimentazione in modo che passi attraverso l'alloggiamento del connettore di alimentazione e chiudere il coperchio vano batteria.

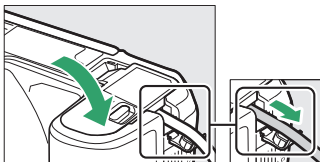

4 Collegare l'adattatore CA EH-5b.

Collegare il cavo di alimentazione dell'adattatore CA alla presa CA dell'adattatore CA (3) e il cavo di alimentazione alla presa CC (4). Un'icona  viene visualizzata nel monitor quando la fotocamera viene alimentata tramite l'adattatore CA e il connettore di alimentazione.

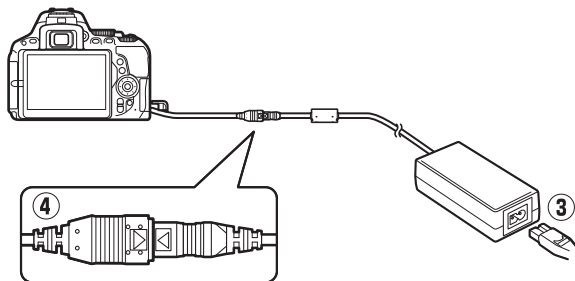

Cura della fotocamera

Conservazione

Quando la fotocamera non viene usata per un lungo periodo, rimuovere la batteria ricaricabile e conservarla in un luogo fresco e asciutto, con il copricontatti montato. Per evitare la formazione di ossidi e muffe, conservare la fotocamera in un ambiente asciutto e ben ventilato. Non conservare la fotocamera insieme a palline di naftalina o canfora e non collocarla in luoghi:

- poco ventilati o soggetti a livelli di umidità superiori al 60%
- vicini ad apparecchiature che creano forti campi elettromagnetici, come televisori o radio
- esposti a temperature superiori ai 50 °C o inferiori ai -10 °C

Pulizia

Corpo macchina della fotocamera	Utilizzare una pompetta per rimuovere la polvere e altri residui, quindi strofinare delicatamente con un panno morbido e asciutto. Dopo avere utilizzato la fotocamera in spiaggia o al mare, ripulirla dalla sabbia e dal sale con un panno leggermente imbevuto di acqua distillata, quindi asciugarla accuratamente. Importante: <i>polvere o altri materiali estranei all'interno della fotocamera possono causare danni non coperti dalla garanzia.</i>
Obiettivo, specchio e mirino	Questi componenti in vetro possono essere facilmente danneggiati. Rimuovere la polvere e altri residui con una pompetta. Se si utilizza un nebulizzatore, reggerlo verticalmente per prevenire la fuoriuscita di liquidi. Per rimuovere impronte digitali o altre macchie, applicare una piccola quantità di detergente per obiettivi su un panno morbido e pulire con cura.
Monitor	Rimuovere la polvere e altri residui con una pompetta. Durante la rimozione di impronte digitali e altre macchie, strofinare delicatamente la superficie con un panno morbido o pelle di camoscio. Non esercitare pressione, poiché ciò potrebbe causare danni o malfunzionamenti.

Non utilizzare alcol, diluenti o altri prodotti chimici volatili.

Pulizia del sensore di immagine

Se si sospetta che polvere o sporco presenti sul filtro appaiano nelle foto, pulire il filtro mediante l'opzione **Pulisci sensore di immagine** nel menu impostazioni. È possibile pulire il sensore in qualsiasi momento utilizzando l'opzione **Pulisci ora** o effettuare la pulizia automaticamente al momento dell'accensione o dello spegnimento della fotocamera.

■ ■ "Pulisci ora"

Tenendo la fotocamera con la base in basso, selezionare **Pulisci sensore di immagine** nel menu impostazioni, quindi selezionare **Pulisci ora** e premere **OK**. La fotocamera controllerà il sensore di immagine, quindi avvierà la pulizia. **b54** lampeggia nel mirino e non è possibile effettuare altre operazioni mentre la pulizia è in corso. Non rimuovere o scollegare la fonte di alimentazione fino al termine della pulizia, quando è visualizzato il menu impostazioni.

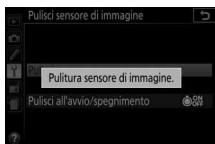
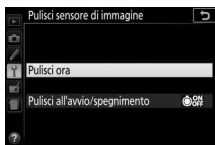
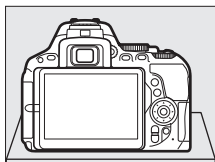

■ "Pulisci all'avvio/spegnimento"

- 1 Selezionare Pulisci all'avvio/spegnimento.**
Selezionare **Pulisci sensore di immagine**, quindi selezionare **Pulisci all'avvio/spegnimento** e premere **OK**.

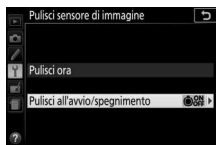

- 2 Selezionare un'opzione.**
Selezionare un'opzione e premere **OK**. Scegliere tra **Pulisci all'avvio**, **Pulisci allo spegnimento**, **Pulisci all'avvio e spegnimento** e **Pulitura**.

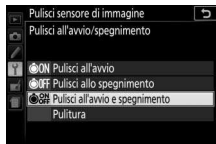

✓ Pulizia del sensore di immagine

L'utilizzo dei controlli della fotocamera all'avvio interrompe la pulizia del sensore di immagine.

La pulizia viene eseguita facendo vibrare il sensore di immagine. Se non si riesce a rimuovere completamente la polvere utilizzando le opzioni nel menu **Pulisci sensore di immagine**, pulire il sensore manualmente (☐ 340) o rivolgersi a un centro assistenza autorizzato Nikon.

Se la pulizia del sensore di immagine viene effettuata più volte in successione, tale operazione potrebbe essere disattivata temporaneamente per proteggere la circuitazione interna della fotocamera. La pulizia potrà essere effettuata di nuovo dopo una breve pausa.

■ Pulizia manuale

Se non si riescono a rimuovere le impurità dal sensore di immagine utilizzando l'opzione **Pulisci sensore di immagine** nel menu impostazioni (☰ 338), si può pulire il sensore manualmente come descritto di seguito. Tuttavia, si noti che il sensore è estremamente fragile e può venire facilmente danneggiato. Nikon consiglia di rivolgersi solo a tecnici autorizzati Nikon per la pulizia del sensore.



1 Caricare la batteria ricaricabile.

È necessaria una fonte di alimentazione affidabile durante il controllo o la pulizia del sensore di immagine. Accertarsi che la batteria ricaricabile sia completamente carica prima di procedere.

2 Rimuovere l'obiettivo.

Spegnere la fotocamera e rimuovere l'obiettivo.

3 Selezionare M-Up per pulizia sensore.

Accendere la fotocamera e selezionare **M-Up per pulizia sensore** nel menu impostazioni e premere  (si noti che questa opzione non è disponibile con livelli della batteria ricaricabile di  o inferiori).

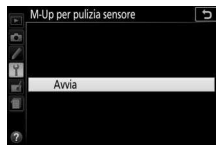

4 Premere .

Sul monitor viene visualizzato il messaggio mostrato a destra.



5 Sollevare lo specchio.

Premere il pulsante di scatto fino in fondo. Lo specchio si solleva e la tendina dell'otturatore si apre, consentendo di vedere il sensore di immagine.



6 Esaminare il sensore di immagine.

Reggendo la fotocamera in modo che la luce cada sul sensore di immagine, esaminare l'interno della fotocamera per verificare se sono presenti polvere o altri residui. Se non è presente materiale estraneo, procedere allo step 8.

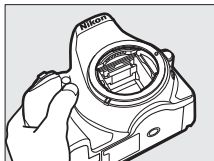

7 Pulire il sensore.

Eliminare la polvere e altri residui dal filtro con una pompetta. Non utilizzare una pompetta con pennellino, poiché le setole potrebbero danneggiare il sensore. Lo sporco che non può essere rimosso con una pompetta deve essere rimosso solo da tecnici autorizzati Nikon. Non toccare né strofinare il sensore per nessun motivo.

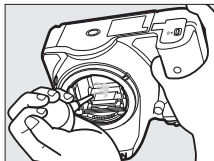

8 Spegnerla fotocamera.

Lo specchio si riabbassa e la tendina dell'otturatore si chiude. Riposizionare l'obiettivo o il tappo corpo.

Utilizzo di una fonte di alimentazione affidabile

La tendina dell'otturatore è fragile e può essere facilmente danneggiata. Se la fotocamera si spegne mentre lo specchio è sollevato, la tendina dell'otturatore si chiude automaticamente. Attenersi alle precauzioni seguenti per prevenire danni alla tendina:

- Non spegnere la fotocamera né rimuovere o scollegare l'alimentazione quando lo specchio è sollevato.
- Se la batteria ricaricabile si scarica mentre lo specchio è sollevato, viene emesso un segnale acustico e la spia autoscatto lampeggia per avvertire che la tendina dell'otturatore sta per chiudersi, quindi lo specchio si abbassa nel giro di due minuti circa. Terminare immediatamente le operazioni di pulizia o controllo.

✔ Impurità sul sensore di immagine

Nikon adotta tutte le precauzioni possibili per evitare che sostanze estranee entrino in contatto con il sensore di immagine durante la produzione e la spedizione. Tuttavia, dato che la fotocamera D5500 è stata progettata per l'utilizzo con obiettivi intercambiabili, è possibile che le impurità entrino nella fotocamera durante la rimozione o il cambio degli obiettivi. Una volta all'interno della fotocamera, queste impurità potrebbero depositarsi sul sensore di immagine e risultare visibili nelle foto scattate in determinate condizioni. Per proteggere la fotocamera quando non è inserito un obiettivo, riposizionare sempre il tappo corpo in dotazione con la fotocamera, prestando attenzione a rimuovere prima tutta la polvere e altri residui eventualmente presenti sul tappo corpo. Evitare di cambiare gli obiettivi in ambienti polverosi.

Se sul sensore di immagine sono presenti impurità, pulirlo come descritto in precedenza, oppure farlo pulire da tecnici autorizzati Nikon. Le foto alterate dalla presenza di materiale estraneo sul sensore possono essere ritoccate usando le opzioni di pulizia immagine disponibili in alcune applicazioni di modifica di immagini.

✔ Manutenzione della fotocamera e degli accessori

La fotocamera è un apparecchio di precisione che richiede una manutenzione regolare. Nikon consiglia di rivolgersi al rivenditore presso cui è stato effettuato l'acquisto o a un centro assistenza autorizzato Nikon per un controllo della fotocamera ogni uno-due anni e per una revisione ogni tre-cinque anni (si noti che le operazioni di controllo e revisione sono a pagamento). Se la fotocamera viene utilizzata a livello professionale, è particolarmente importante sottoporla a controlli e revisioni frequenti. Durante il controllo e la revisione, è necessario fornire anche tutti gli eventuali accessori regolarmente utilizzati con la fotocamera, come gli obiettivi o i flash esterni opzionali.

Cura della fotocamera e della batteria ricaricabile: precauzioni

Non far cadere: è possibile che il prodotto non funzioni correttamente se sottoposto a urti o vibrazioni forti.

Tenere asciutto: questo prodotto non è impermeabile ed è possibile che non funzioni correttamente se immerso nell'acqua o se esposto ad alti livelli di umidità. Meccanismi interni arrugginiti possono causare danni irreparabili.

Evitare gli sbalzi improvvisi di temperatura: gli sbalzi di temperatura improvvisi, per esempio quando si entra o esce da un ambiente riscaldato durante una giornata fredda, possono provocare la formazione di condensa all'interno del dispositivo. Per prevenire la formazione di condensa, collocare la fotocamera in una custodia da trasporto o una borsa di plastica prima di sottoporla a sbalzi di temperatura improvvisi.

Tenere lontano da forti campi magnetici: non utilizzare né conservare questa unità in prossimità di apparecchiature che producono forti radiazioni elettromagnetiche o campi magnetici. Le cariche elettrostatiche o i campi magnetici forti creati da apparecchiature come i radiotrasmettitori possono interferire con il funzionamento del monitor, danneggiare i dati salvati sulla card di memoria o alterare la circuitazione interna del prodotto.

Non lasciare l'obiettivo puntato verso il sole: non lasciare l'obiettivo puntato verso il sole o verso un'altra sorgente di luce forte per periodi prolungati. La luce intensa potrebbe danneggiare il sensore di immagine o determinare un effetto di sfocature bianche nelle foto.

Spegnere sempre il prodotto prima di collegare o scollegare la fonte di alimentazione: non scollegare il prodotto e non rimuovere la batteria ricaricabile quando il prodotto è acceso o durante la registrazione o la cancellazione delle foto. Un'interruzione netta dell'alimentazione in queste circostanze potrebbe provocare la perdita di dati o danneggiare la memoria o la circuitazione interna del prodotto. Per limitare il rischio di interruzione accidentale dell'alimentazione, evitare di trasportare il prodotto da un luogo a un altro quando l'adattatore CA è collegato.

Pulizia: quando si pulisce il corpo macchina della fotocamera, utilizzare una pompetta per rimuovere la polvere e altri residui, quindi strofinare delicatamente con un panno morbido e asciutto. Dopo avere utilizzato la fotocamera in spiaggia o al mare, ripulirla dalla sabbia e dal sale con un panno leggermente imbevuto di acqua pulita, quindi asciugarla accuratamente.

L'obiettivo e lo specchio possono essere facilmente danneggiati. La polvere e altri residui devono essere rimossi delicatamente con una pompetta. Quando si utilizza un nebulizzatore, reggerlo verticalmente per prevenire la fuoriuscita di liquidi. Per rimuovere le impronte digitali o altre macchie dall'obiettivo, applicare una piccola quantità di detergente per lenti su un panno morbido e pulire con cura l'obiettivo.

Vedere "Pulizia del sensore di immagine" (☐ 338, 340) per informazioni sulla pulizia del sensore di immagine.

Non toccare la tendina dell'otturatore: la tendina dell'otturatore è estremamente sottile e può essere danneggiata facilmente. Non esercitare pressione sulla tendina, non urtarla con gli accessori di pulizia né sottoporla a forti correnti d'aria provenienti da una pompetta per nessun motivo. Queste azioni potrebbero graffiare, deformare o rompere la tendina.

Conservazione: per evitare la formazione di ossidi e muffe, conservare la fotocamera in un ambiente asciutto e ben ventilato. Se si sta utilizzando un adattatore CA, scollegare l'adattatore per evitare incendi. Se si prevede di non utilizzare il prodotto per un periodo di tempo prolungato, rimuovere la batteria ricaricabile per evitare eventuali perdite e conservare la fotocamera in una borsa di plastica contenente materiale disidratante. Tuttavia, non conservare la custodia della fotocamera in una borsa di plastica, poiché il materiale potrebbe deteriorarsi. Si noti che il materiale disidratante perde gradualmente le sue capacità di assorbimento dell'umidità e deve essere sostituito a intervalli regolari.

Per prevenire la formazione di ossidi e muffe, estrarre la fotocamera dal luogo in cui viene conservata almeno una volta al mese. Accendere la fotocamera e premere il pulsante di scatto alcune volte prima di riporla.

Conservare la batteria ricaricabile in un luogo fresco e asciutto. Riposizionare il copricontatti prima di riporre la batteria ricaricabile nel luogo di conservazione.

Note sul monitor: il monitor è costruito con precisione estremamente alta; almeno il 99,99% dei pixel è effettivo, con non più dello 0,01% mancante o difettoso. Di conseguenza, sebbene questi display possano contenere pixel che risultano sempre accesi (di colore bianco, rosso, blu o verde) o sempre spenti (di colore nero), ciò non rappresenta un malfunzionamento e non produce alcun effetto sulle immagini registrate con il dispositivo.

In presenza di una luce intensa, può risultare difficile visualizzare le immagini sul monitor.

Non esercitare pressione sul monitor, poiché potrebbe danneggiarsi o funzionare in modo anomalo. La polvere e altri residui sul monitor possono essere rimossi con una pompetta. Le macchie possono essere rimosse strofinando leggermente la superficie con un panno morbido o con pelle di camoscio. Se il monitor dovesse rompersi, fare attenzione a non ferirsi con i frammenti di vetro ed evitare il contatto dei cristalli liquidi del monitor con la pelle, gli occhi o la bocca.

Effetto moiré: l'effetto moiré è una trama di interferenza creata dall'interazione di un'immagine contenente un reticolo di elementi ripetuti regolarmente, per esempio la trama di un tessuto oppure le finestre di un edificio, con il reticolo del sensore di immagine della fotocamera. Se si nota la presenza di effetto moiré nelle foto, provare a variare la distanza dal soggetto, ad aumentare o ridurre l'ingrandimento oppure a cambiare l'angolo fra il soggetto e la fotocamera.

La batteria ricaricabile e il caricabatteria: le batterie ricaricabili possono perdere liquidi o esplodere se maneggiate in modo inopportuno. *Leggere e rispettare gli avvisi e le precauzioni indicati alle pagine xi–xiv del manuale.* Osservare le necessarie precauzioni nel maneggiare le batterie ricaricabili:

- Utilizzare esclusivamente batterie ricaricabili approvate per l'uso in questo apparecchio.
- Non esporre la batteria ricaricabile a fiamme o calore eccessivo.
- Mantenere i terminali della batteria ricaricabile puliti.
- Spegnerne il prodotto prima di sostituire la batteria ricaricabile.
- Rimuovere la batteria ricaricabile dalla fotocamera o dal caricabatteria quando non è utilizzata e riposizionare il copricontatti. Questi dispositivi utilizzano piccole quantità di carica anche quando sono spenti e possono scaricare la batteria ricaricabile fino a renderla inutilizzabile. Se la batteria ricaricabile non sarà utilizzata per un certo periodo di tempo, inserirla nella fotocamera e scaricarla completamente prima di rimuoverla e conservarla in un luogo con una temperatura ambiente compresa tra 15 °C e 25 °C (evitare luoghi estremamente caldi o freddi). Ripetere questa procedura almeno una volta ogni sei mesi.

- L'accensione e lo spegnimento ripetuti della fotocamera quando la batteria ricaricabile è completamente scarica abbreviano la durata della batteria. Le batterie ricaricabili completamente scariche devono essere caricate prima dell'uso.
- La temperatura interna della batteria ricaricabile potrebbe aumentare mentre la batteria ricaricabile viene utilizzata. Cercare di caricare la batteria ricaricabile mentre la temperatura interna è elevata provoca dei cali di prestazione della batteria ricaricabile, che potrebbe non essere ricaricabile oppure ricaricabile solo in parte. Attendere che la batteria ricaricabile si raffreddi prima di ricaricarla.
- Ricaricare la batteria ricaricabile all'interno a temperature ambiente di 5 °C–35 °C. Non utilizzare la batteria ricaricabile a temperature ambiente inferiori a 0 °C o superiori a 40 °C; la mancata osservanza di questa precauzione potrebbe danneggiare la batteria ricaricabile o ridurne le prestazioni. La capacità potrebbe essere ridotta e i tempi di ricarica potrebbero aumentare a temperature della batteria ricaricabile comprese tra 0 °C e 15 °C e tra 45 °C e 60 °C. La batteria ricaricabile non si carica se la temperatura è inferiore a 0 °C o superiore a 60 °C.
- Se la spia **CHARGE** lampeggia velocemente (circa otto volte al secondo) durante la ricarica, confermare che la temperatura sia nella gamma corretta, quindi scollegare il caricabatteria e rimuovere e poi reinserire la batteria ricaricabile. Se il problema persiste, interrompere immediatamente l'uso e portare la batteria ricaricabile e il caricabatteria al rivenditore o a un centro assistenza autorizzato Nikon.
- Non muovere il caricabatteria e non toccare la batteria ricaricabile durante la ricarica. La mancata osservanza di questa precauzione potrebbe, in casi molto rari, far sì che il caricabatteria visualizzi una carica completata quando la batteria ricaricabile è stata caricata solo parzialmente. Rimuovere e reinserire la batteria ricaricabile per ricominciare la ricarica.
- Il prolungato caricamento della batteria ricaricabile quando questa è già completamente carica potrebbe diminuire le prestazioni della batteria ricaricabile.
- Un sensibile calo della durata di utilizzo di una batteria ricaricabile completamente carica a temperatura ambiente indica che deve essere sostituita. Acquistare una nuova batteria ricaricabile EN-EL14a.
- Utilizzare il caricabatteria solo con batterie ricaricabili compatibili. Scollegarlo quando non viene utilizzato.

- Caricare la batteria ricaricabile prima dell'uso. Se si scattano foto in occasioni importanti, preparare una batteria ricaricabile di scorta e tenerla completamente carica. A seconda della propria posizione, potrebbe risultare difficile acquistare delle batterie ricaricabili di sostituzione in tempi brevi. Si noti che, nelle giornate fredde, la capacità delle batterie ricaricabili potrebbe diminuire. Accertarsi che la batteria ricaricabile sia completamente carica prima di scattare foto all'esterno in condizioni climatiche rigide. Tenere una batteria ricaricabile di scorta in un luogo caldo e passare dall'una all'altra secondo necessità. Una volta riscaldata, una batteria ricaricabile fredda può recuperare una parte della carica perduta.
- Le batterie ricaricabili usate sono una risorsa; riciclarle secondo le norme locali.

			P, S, A, M										
Altre impostazioni	Misurazione esposimetrica	—	✓	—	—	—	—	—	—	—	—	—	—
	Bracketing	—	✓	—	—	—	—	—	—	—	—	—	—
	Compensazione flash	—	✓	✓	✓	—	—	—	—	—	—	—	—
	Compensazione esposizione	—	✓	✓	✓	✓	—	—	—	—	—	—	—
	Modo flash	✓	—	✓	✓ ⁴	—	—	✓	✓	✓	—	—	—
Menu personalizzazioni	a3: Illuminatore AF incorporato	✓	✓	✓	✓ ⁵	✓ ⁶	—	✓	✓	✓	—	✓	✓
	e1: Controllo flash incorporato/Flash opzionale	—	—	✓	—	—	—	—	—	—	—	—	—
	e2: Opzioni auto bracketing	—	—	✓	—	—	—	—	—	—	—	—	—

- 1 **Controllo automatico ISO** non è disponibile.
- 2 Fissato su **Auto**.
- 3 AF a inseguim. soggetto non è disponibile.
- 4 Non disponibile nel modo .
- 5 Non disponibile nel modo .
- 6 Disponibile solo nei modi , e .

Risoluzione dei problemi

Se la fotocamera non funziona secondo le attese, consultare l'elenco dei problemi comuni qui di seguito prima di rivolgersi a un rivenditore o un centro assistenza autorizzato Nikon.

Batteria ricaricabile/Display

La fotocamera è accesa ma non risponde: attendere la fine della registrazione. Se il problema persiste, spegnere la fotocamera. Se la fotocamera non si spegne, rimuovere e reinserire la batteria ricaricabile o, se si sta usando un adattatore CA, scollegare e ricollegare l'adattatore CA. Si noti che, sebbene i dati attualmente in corso di registrazione andranno persi, i dati che sono stati già registrati non saranno alterati dalla rimozione o disconnessione della fonte di alimentazione.

Il mirino non è messo a fuoco: regolare la messa a fuoco del mirino (☐ 33). Se non si riesce a correggere il problema, selezionare autofocus singolo (**AF-S**; ☐ 78), AF a punto singolo ([*]); ☐ 82) e il punto AF centrale, quindi inquadrare un soggetto ad alto contrasto nel punto AF centrale e premere il pulsante di scatto a metà corsa per mettere a fuoco la fotocamera. Con la fotocamera messa a fuoco, utilizzare il comando di regolazione diottrica per mettere perfettamente a fuoco il soggetto nel mirino. Se necessario, la messa a fuoco del mirino può essere regolata ulteriormente utilizzando lenti correttive opzionali (☐ 331).

Il mirino è scuro: inserire una batteria ricaricabile completamente carica (☐ 27, 28).

Il display si spegne senza avviso: scegliere ritardi maggiori per la Personalizzazione c2 (**Timer di autospegnimento**; ☐ 253).

La visualizzazione informazioni non appare nel monitor: il pulsante di scatto è premuto a metà corsa o il sensore di spegnimento monitor ha spento il display. Se la visualizzazione informazioni non appare dopo aver rimosso il dito dal pulsante di scatto o dopo essersi allontanati dal sensore di spegnimento monitor, confermare che sia selezionato **Si** per **Display info automatico** (☐ 278) e che la batteria ricaricabile sia carica (☐ 27).

Il display del mirino non risponde ed è offuscato: i tempi di risposta e la luminosità del display del mirino variano in base alla temperatura.

Sono visibili linee sottili intorno al punto AF attivo oppure il display diventa rosso quando è selezionato il punto AF: questi fenomeni sono normali per questo tipo di mirino e non indicano un malfunzionamento.

Ripresa (tutti i modi)

La fotocamera impiega tempo per accendersi: cancellare file o cartelle.

Scatto disattivato:

- La card di memoria è bloccata, piena oppure non inserita (☐ 28, 35).
 - **Blocca scatto** è selezionato per **Blocco scatto con slot vuoto** (☐ 281) e non è inserita alcuna card di memoria (☐ 28).
 - Il flash incorporato è in fase di caricamento (☐ 44).
 - La fotocamera non è messa a fuoco (☐ 40).
 - Collegato obiettivo CPU dotato di ghiera diaframma ma diaframma non bloccato sul numero f/ più alto (☐ 315).
 - Un obiettivo senza CPU è collegato ma la fotocamera non è in modo **M** (☐ 316).
-

Nel modo di ripresa in sequenza viene scattata una sola foto a ogni pressione del pulsante di scatto: lo scatto continuo non è disponibile se il flash incorporato si attiva (☐ 73, 93).

La foto finale è più grande dell'area visualizzata nel mirino: la copertura dell'inquadratura orizzontale e verticale del mirino è di circa il 95%.

Le foto non sono messe a fuoco:

- Non è collegato un obiettivo AF-S o AF-I: usare obiettivi AF-S o AF-I o mettere a fuoco manualmente.
 - La fotocamera non è in grado di mettere a fuoco con l'autofocus: utilizzare la messa a fuoco manuale o il blocco della messa a fuoco (☐ 80, 86, 88).
 - La fotocamera è in modo di messa a fuoco manuale: mettere a fuoco manualmente (☐ 88).
-

La messa a fuoco non si blocca quando il pulsante di scatto viene premuto a metà corsa: usare il pulsante AF-L (☐) per bloccare la messa a fuoco quando il live view è disattivato e **AF-C** è selezionato per modo messa a fuoco o quando si fotografano soggetti in movimento nel modo **AF-A** (☐ 86).

Impossibile selezionare il punto AF:

- È selezionato **[AF-ON]** (**Area AF auto**; □ 83): scegliere un altro modo area AF.
- Premere il pulsante di scatto a metà corsa per avviare il timer di standby (□ 44).

Impossibile selezionare il modo area AF: messa a fuoco manuale selezionata (□ 78, 164).

L'illuminatore ausiliario AF non si accende:

- L'illuminatore ausiliario AF non si accende se **AF-C** è selezionato per modo autofocus (□ 78) o se è selezionato autofocus continuo quando la fotocamera è in modo **AF-A**. Scegliere **AF-S**. Se è selezionata un'opzione diversa da **[AF-ON]** (**Area AF auto**) per modo area AF, selezionare il punto AF centrale (□ 82, 85).
- La fotocamera è attualmente in live view oppure sta registrando un filmato.
- **No** è selezionato per la Personalizzazione a3 (**Illuminatore AF incorporato**, □ 250).
- L'illuminatore si è spento automaticamente. L'illuminatore potrebbe riscaldarsi con un uso continuato; attendere che si raffreddi.

Non è possibile modificare la dimensione delle foto: Qualità dell'immagine impostato su **NEF (RAW)** (□ 91).

La fotocamera impiega molto tempo per la registrazione delle foto:

- A seconda delle condizioni di ripresa e delle prestazioni della card di memoria, la spia di accesso card di memoria potrebbe accendersi per circa un minuto dopo il termine della ripresa nei modi di scatto continuo.
- Disattivare la riduzione del disturbo su esposizioni lunghe (□ 243).

Pixel luminosi distribuiti in modo casuale appaiono nelle foto:

- Scegliere una sensibilità ISO inferiore o attivare l'opzione riduzione disturbo su ISO elevati (□ 244).
 - Disattivare **D-Lighting attivo** per evitare di accentuare gli effetti del disturbo (□ 134).
-

Non vengono scattate foto quando viene premuto il pulsante di scatto del comando a distanza:

- Sostituire la batteria nel comando a distanza (☐ 332).
- Scegliere il modo di scatto comando a distanza (☐ 107).
- Il flash è in carica (☐ 109).
- Il tempo selezionato per la Personalizzazione c4 (**Tempo attesa telecom. (ML-L3)**, ☐ 254) è scaduto.
- Una luce intensa sta interferendo con il telecomando ML-L3.

Impossibile scegliere un modo di scatto: la selezione del modo di scatto non è disponibile quando il monitor è spento (☐ 71). Si noti che il sensore di spegnimento monitor potrebbe spegnere il monitor automaticamente quando si mette l'occhio sul mirino.

Il segnale acustico non viene emesso:

- **No** è selezionato per **Opzioni segnale acustico > Segnale acustico sì/no** (☐ 276).
- La fotocamera è in modo di scatto silenzioso (☐ 74) oppure si sta registrando un filmato (☐ 174).
- Sono selezionati **MF** o **AF-C** come modo messa a fuoco o il soggetto si muove quando è selezionato **AF-A** (☐ 78).

Appaiono macchie nelle foto: pulire gli elementi frontale e posteriore dell'obiettivo. Se il problema persiste, effettuare una pulizia del sensore di immagine (☐ 338).

La data non è sovrastampata sulle foto: un'opzione NEF (RAW) è selezionata per qualità dell'immagine (☐ 91, 256).

L'audio non è registrato con i filmati: Microfono spento è selezionato per **Impostazioni filmato > Microfono** (☐ 178).

Live view termina in modo inaspettato o non si avvia: Live view potrebbe terminare automaticamente per evitare danni ai circuiti interni della fotocamera se:

- La temperatura ambiente è alta
- La fotocamera è stata utilizzata per periodi prolungati nel modo live view o per registrare filmati
- La fotocamera è stata utilizzata nei modi di scatto continuo per periodi prolungati

Se live view o la registrazione di filmati non si avviano quando si cerca di avviare live view, attendere che i circuiti interni si raffreddino e riprovare. Si noti che la fotocamera potrebbe risultare calda al tatto, ma ciò non indica un malfunzionamento.

Artefatti dell'immagine appaiono durante live view: la temperatura dei circuiti interni della fotocamera potrebbe aumentare durante live view, causando "disturbi" dell'immagine sotto forma di punti luminosi, pixel luminosi distribuiti in modo casuale o effetto nebbia. Uscire da live view quando la fotocamera non è in uso.

Effetto flicker (sfarfallio della luce) o righe appaiono durante il live view o la registrazione dei filmati: scegliere un'opzione per **Riduzione dello sfarfallio** che corrisponda alla frequenza dell'alimentazione CA locale (☐ 281).

Righe luminose appaiono durante il live view o la registrazione dei filmati: un'insegna lampeggiante, un flash o un'altra fonte di luce di breve durata è stata utilizzata durante il live view o la registrazione del filmato.

L'opzione di menu non può essere selezionata: alcune opzioni non sono disponibili in tutti i modi.

Ripresa (P, S, A, M)

Scatto disattivato:

- È collegato un obiettivo senza CPU: ruotare la ghiera di selezione modo della fotocamera su **M** (☐ 316).
 - Ghiera di selezione modo ruotata su **S** dopo aver selezionato il tempo di posa di "Bulb (Posa B)" o "Time (Posa T)" nel modo **M**: scegliere un nuovo tempo di posa (☐ 117).
 - Se il bracketing del bilanciamento del bianco è attivo, lo scatto dell'otturatore viene disattivato e la visualizzazione numero di esposizioni rimanenti nel mirino lampeggia se non è disponibile spazio sufficiente nella card di memoria per registrare tutte le foto nella sequenza di bracketing. Inserire una nuova card di memoria.
-

Non è disponibile la gamma completa dei tempi di posa:

- Flash in uso (☐ 98).
 - Quando è selezionato **Sì** per **Impostazioni filmato > Impost. filmato manuali** nel menu di ripresa, la gamma di tempi di posa disponibili varia con la frequenza fotogrammi (☐ 179).
-

Impossibile selezionare il diaframma desiderato: la gamma di diaframmi disponibili varia in base all'obiettivo utilizzato.

I colori sono innaturali:

- Regolare il bilanciamento del bianco affinché corrisponda alla fonte di luce (☐ 137).
 - Regolare le impostazioni di **Imposta Picture Control** (☐ 152).
-

Impossibile misurare il bilanciamento del bianco: il soggetto è troppo scuro o troppo luminoso (☐ 144).

Impossibile selezionare l'immagine come fonte per il bilanciamento del bianco premisurato: l'immagine non è stata creata con la D5500 (☐ 146).

Bracketing bilanciamento del bianco non disponibile: un'opzione di qualità dell'immagine NEF (RAW) o NEF + JPEG selezionata per qualità dell'immagine (☐ 90).

Gli effetti del Picture Control differiscono da foto a foto: A (auto) è selezionato per nitidezza, chiarezza, contrasto o saturazione. Per ottenere risultati costanti su una serie di foto, scegliere un'altra impostazione (☐ 156).

La misurazione esposimetrica non può essere modificata: il blocco esposizione automatica è in effetto (☐ 127).

Impossibile utilizzare la compensazione dell'esposizione: la fotocamera è nel modo M. Scegliere un altro modo. (☐ 113, 129).

Appaiono disturbi (aree rossastre o altri artefatti) nelle esposizioni lunghe: attivare la riduzione disturbo su esposizioni lunghe (☐ 243).

Riproduzione

L'immagine in formato NEF (RAW) non viene riprodotta: la foto è stata scattata con qualità dell'immagine di NEF (RAW) + JPEG (☐ 90).

Non è possibile visualizzare le immagini registrate con altre fotocamere: le immagini registrate con fotocamere di altre marche potrebbero non essere visualizzate correttamente.

Alcune foto non sono visualizzate durante la riproduzione: selezionare **Tutte per Cartella di riproduzione** (☐ 234).

Le foto con orientamento verticale (ritratto) vengono visualizzate in orientamento orizzontale (paesaggio):

- Selezionare **Si** per **Ruota foto verticali** (☐ 235).
 - La foto è stata scattata con **No** selezionato per **Rotazione auto immagine** (☐ 235).
 - La foto è visualizzata nel modo mostra foto scattata (☐ 234).
 - La fotocamera era puntata verso l'alto o verso il basso al momento dello scatto della foto (☐ 235).
-

Impossibile cancellare l'immagine:

- L'immagine è protetta: rimuovere la protezione (☐ 202).
 - La card di memoria è bloccata (☐ 35).
-

Impossibile ritoccare l'immagine: la foto non può essere modificata ulteriormente con questa fotocamera (☐ 287).

Impossibile modificare l'ordine di stampa:

- La card di memoria è piena: cancellare alcune immagini (☐ 49, 205).
 - La card di memoria è bloccata (☐ 35).
-

Impossibile selezionare la foto per la stampa: la foto è in formato NEF (RAW). Creare una copia JPEG usando **Elaborazione NEF (RAW)** o trasferire a un computer e stampare usando ViewNX 2 o Capture NX-D (☐ 210).

Impossibile visualizzare l'immagine sul televisore:

- Scegliere lo standard video (☐ 281) o la risoluzione output (☐ 223) corretti.
 - Il cavo A/V (☐ 220) o HDMI (☐ 222) non è connesso correttamente.
-

La fotocamera non risponde al comando a distanza del televisore HDMI-CEC:

- Selezionare **Si** per **HDMI > Controllo periferica** nel menu impostazioni (☐ 223).
 - Regolare le impostazioni HDMI-CEC per il televisore come descritto nella documentazione fornita con il dispositivo.
-

Impossibile trasferire le foto al computer: il sistema operativo non è compatibile con la fotocamera o con il software di trasferimento. Usare un lettore di card per copiare le foto sul computer.

L'opzione immagine "dust off" in Capture NX-D non ha l'effetto desiderato: la pulizia del sensore di immagine cambia la posizione della polvere sul sensore di immagine. I dati di riferimento immagine "dust off" registrati prima della pulizia del sensore di immagine non possono essere utilizzati con le foto scattate dopo aver eseguito la pulizia del sensore di immagine. I dati di riferimento immagine "dust off" registrati dopo aver eseguito la pulizia del sensore di immagine non possono essere utilizzati con le foto scattate prima di aver eseguito la pulizia del sensore di immagine (☐ 279).

Il computer visualizza le immagini in formato NEF (RAW) in modo diverso rispetto alla fotocamera: il software di terze parti non consente di visualizzare gli effetti di Picture Control, D-Lighting attivo o controllo vignettatura. Utilizzare ViewNX 2 o Capture NX-D (☐ 210).

Wi-Fi (Reti wireless)

I dispositivi intelligenti non visualizzano l'SSID della fotocamera (nome rete):

- Confermare che **Attiva** è selezionato per **Wi-Fi > Connessione alla rete** nel menu impostazioni della fotocamera (□ 229).
 - Provare a spegnere il dispositivo intelligente Wi-Fi e quindi ad accenderlo nuovamente.
-

Varie



La data di registrazione non è corretta: impostare l'orologio della fotocamera (□ 32, 275).





L'opzione di menu non può essere selezionata: alcune opzioni non sono disponibili con determinate combinazioni di impostazioni o quando non è inserita una card di memoria (□ 28, 286, 348).

Messaggi di errore







In questa sezione sono elencati gli indicatori e i messaggi di errore che appaiono nel mirino e sul monitor.





Icone di avviso

Un  lampeggiante sul monitor o un  nel mirino indicano che un avviso o un messaggio di errore può essere visualizzato sul monitor premendo il pulsante  (?).

Indicatore		Soluzione	
Monitor	Mirino		
Bloccare la ghiera diaframma sull'apertura minima (numero f/ maggiore).	fE E (lampeggia)	Impostare la ghiera diaframma sull'apertura minima (numero f/ più alto).	315
Obiettivo non montato	F- -/? (lampeggia)	<ul style="list-style-type: none"> • Montare obiettivi NIKKOR non IX. • Se è montato un obiettivo senza CPU, selezionare il modo M. 	315 119
Prima di scattare le foto, ruotare l'anello zoom per estendere l'obiettivo.	F- - (lampeggia)	È collegato un obiettivo con un pulsante barilotto per obiettivo ritraibile con il barilotto obiettivo retratto. Premere il pulsante barilotto per obiettivo ritraibile e ruotare l'anello zoom per estendere l'obiettivo.	30
Scatto disattivato. Caricare la batteria.	 /? (lampeggia)	Spegnere la fotocamera e ricaricare o sostituire la batteria ricaricabile.	27, 31
Impossibile utilizzare questa batteria. Scegliere una batteria adatta a questa fotocamera.	 (lampeggia)	Utilizzare una batteria ricaricabile approvata da Nikon.	330
Errore inizializzazione. Spegner la fotocamera e riprovare la procedura di accensione.	 /[E r r] (lampeggia)	Spegnere la fotocamera, rimuovere e riposizionare la batteria ricaricabile, quindi riprovare la procedura di accensione.	28, 31

Indicatore		Soluzione	📖
Monitor	Mirino		
Livello batteria basso. Completare l'operazione e spegnere subito la fotocamera.	—	Terminare la pulizia, spegnere la fotocamera e ricaricare o sostituire la batteria ricaricabile.	341
Ora non impostata	—	Impostare l'orologio della fotocamera.	32, 275
Card di memoria non inserita	{- E -}/[?] (lampeggia)	Spegnere la fotocamera e confermare che la card sia inserita correttamente.	28
Card di memoria bloccata. Spostare il selettore in posizione di scrittura.	[d (lampeggia)	La card di memoria è bloccata (protezione scrittura). Spostare l'interruttore di protezione scrittura in posizione di "scrittura".	35
Impossibile utilizzare questa card di memoria. Potrebbe essere danneggiata. Inserirne un'altra.	[d/[Err] (lampeggia)	<ul style="list-style-type: none"> • Usare una card approvata. • Formattare la card. Se il problema persiste, la card potrebbe essere danneggiata. Contattare un centro assistenza autorizzato Nikon. 	334 272
		<ul style="list-style-type: none"> • Errore nella creazione di una nuova cartella. Cancellare file o inserire una nuova card di memoria. 	28, 205
		<ul style="list-style-type: none"> • Inserire una nuova card di memoria. 	28
		<ul style="list-style-type: none"> • La Eye-Fi card sta ancora emettendo il segnale wireless dopo la selezione di Disattiva per Caricamento Eye-Fi. Per chiudere la trasmissione wireless, spegnere la fotocamera e rimuovere la card. 	284

Indicatore		Soluzione	📖
Monitor	Mirino		
Non disponibile se la Eye-Fi card è bloccata.	 (lampeggia)	La Eye-Fi card è bloccata (protezione scrittura). Spostare l'interruttore di protezione scrittura in posizione di "scrittura".	35
Questa card non è formattata. Formattare la card.	 (lampeggia)	Formattare la card o spegnere la fotocamera e inserire una nuova card di memoria.	28, 272
Card piena	 (lampeggia)	• Ridurre la qualità o la dimensione.	90
		• Cancellare foto.	205
		• Inserire una nuova card di memoria.	28
—	 (lampeggia)	La fotocamera non può eseguire la messa a fuoco con l'autofocus. Cambiare la composizione o mettere a fuoco manualmente.	40, 80, 88
Soggetto troppo chiaro	 (lampeggia)	• Utilizzare una sensibilità ISO inferiore.	100
		• Utilizzare un filtro ND commerciale.	330
		• Nel modo: S Ridurre il tempo di posa	117
		A Scegliere un diaframma più chiuso (numero f/ più alto)	118
		 Scegliere un altro modo di ripresa	4, 61
Soggetto troppo scuro		• Utilizzare una sensibilità ISO superiore.	100
		• Utilizzare il flash.	93
		• Nel modo: S Allungare il tempo di posa	117
		A Scegliere un diaframma più aperto (numero f/ più basso)	118

Indicatore		Soluzione	📖
Monitor	Mirino		
"Posa B" non disp. in modo S	 (lampeggia)	Cambiare tempo di posa o selezionare il modo M.	117, 119
"Posa T" non disp. in modo S	- -/? (lampeggia)		
"Posa B" non disp. in modo HDR	 (lampeggia)	<ul style="list-style-type: none"> • Cambiare il tempo di posa. • Disattivare HDR. 	120, 121 135
"Posa T" non disp. in modo HDR	- -/? (lampeggia)		
Riprese intervallate	—	I menu e la riproduzione non sono disponibili mentre sono in corso le foto intervallate. Per mettere in pausa, premere  .	101
—	 (lampeggia)	Il flash è stato attivato a piena potenza. Controllare la foto sul monitor; se è sottoesposta, regolare le impostazioni e riprovare.	—
—	 (lampeggia)	<ul style="list-style-type: none"> • Utilizzare il flash. • Cambiare la distanza dal soggetto, il diaframma, la distanza del flash o la sensibilità ISO. • La lunghezza focale dell'obiettivo è minore di 18 mm: usare una lunghezza focale maggiore. • È collegato un flash esterno opzionale SB-400 o SB-300: il flash è in posizione di lampo riflesso o la distanza di messa a fuoco è molto corta. Continuare la ripresa; se necessario, aumentare la distanza di messa a fuoco per evitare che appaiano ombre nella foto. 	93 98, 99, 118 — —

Indicatore		Soluzione	📖
Monitor	Mirino		
Errore. Premere di nuovo il pulsante di scatto.	Err (lampeggia)	Rilasciare l'otturatore. Se l'errore persiste o si presenta di frequente, rivolgersi a un centro assistenza autorizzato Nikon.	—
Errore di avvio. Contattare un centro assistenza autorizzato Nikon.		Consultare un centro assistenza autorizzato Nikon.	—
Errore di misurazione			
Impossibile avviare live view. Attendere che la fotocamera si raffreddi.	—	Attendere che i circuiti interni si raffreddino prima di riprendere il live view o la registrazione del filmato.	353
La cartella non contiene immagini.	—	La cartella selezionata per la riproduzione non contiene foto. Selezionare una cartella contenente foto dal menu Cartella di riproduzione o inserire una card di memoria contenente foto.	28, 234
Impossibile visualizzare il file.	—	Non è possibile riprodurre il file nella fotocamera.	—
Impossibile selezionare questo file.	—	Le foto create con altri dispositivi non possono essere ritoccate.	288
Il filmato non può essere modificato.	—	<ul style="list-style-type: none"> • I filmati creati con altri dispositivi non possono essere modificati. • I filmati devono avere una durata minima di due secondi. 	288
			185
Nessuna foto da ritoccare.	—	La card di memoria non contiene immagini in formato NEF (RAW) da usare con Elaborazione NEF (RAW) .	289

Indicatore		Soluzione	📖
Monitor	Mirino		
Impossibile connettersi; sono presenti più dispositivi collegati. Riprovare più tardi.	—	Più dispositivi intelligenti stanno tentando di connettersi alla fotocamera simultaneamente. Attendere alcuni minuti prima di riprovare.	225
Errore	—	Selezionare Disattiva per Wi-Fi > Connessione alla rete , quindi selezionare Attiva nuovamente.	230
Accesso alla rete non disponibile. Attendere che la fotocamera si raffreddi.	—	Spegnere la fotocamera e riprovare dopo aver atteso che la fotocamera si raffreddi.	—
Controllare la stampante.	—	Controllare la stampante. Per riprendere, selezionare Continua (se disponibile).	—*
Controllare la carta.	—	La carta non è delle dimensioni selezionate. Inserire carta del formato corretto e selezionare Continua .	—*
Inceppamento carta.	—	Togliere la carta inceppata e selezionare Continua .	—*
Carta esaurita.	—	Inserire la carta delle dimensioni selezionate e selezionare Continua .	—*
Controllare l'inchiostro.	—	Controllare l'inchiostro. Per riprendere, selezionare Continua .	—*
Inchiostro esaurito.	—	Sostituire l'inchiostro e selezionare Continua .	—*









* Vedere il manuale della stampante per maggiori informazioni.

































Specifiche

■ ■ Fotocamera digitale D5500 Nikon



Tipo	
Tipo	Fotocamera reflex digitale a obiettivo singolo
Innesto dell'obiettivo	Baionetta F-Mount Nikon (con contatti AF)
Angolo di campo effettivo	Formato DX Nikon; lunghezza focale equivalente a circa 1,5× quella di obiettivi con angolo di campo formato FX
Pixel effettivi	
Pixel effettivi	24,2 milioni
Sensore di immagine	
Sensore di immagine	Sensore CMOS 23,5 × 15,6 mm
Pixel totali	24,78 milioni
Sistema di riduzione polvere	Pulizia sensore di immagine, dati di riferimento immagine "dust off" (software Capture NX-D richiesto)
Memorizzazione	
Dimensione dell'immagine (pixel)	<ul style="list-style-type: none">• 6.000 × 4.000 (Grande)• 4.496 × 3.000 (Medio)• 2.992 × 2.000 (Piccola)
Formato file	<ul style="list-style-type: none">• NEF (RAW): 12 o 14 bit, compresso• JPEG: JPEG-Baseline conforme a compressione Fine (circa 1 : 4), Normal (circa 1 : 8) o Basic (circa 1 : 16)• NEF (RAW)+JPEG: foto singola registrata in entrambi i formati, NEF (RAW) e JPEG
Sistema Picture Control	Standard, Neutro, Saturo, Monocromatico, Ritratto, Paesaggio, Uniforme; il Picture Control selezionato può essere modificato; memorizzazione per i Picture Control personalizzati
Supporti	Card di memoria SD (Secure Digital) e SDHC e SDXC conformi a UHS-I
Sistema file	DCF 2.0, DPOF, Exif 2.3, PictBridge

Mirino	
Mirino	Mirino reflex con obiettivo singolo a pentaspecchio
Copertura dell'inquadratura	Circa 95% orizzontale e 95% verticale
Ingrandimento	Circa 0,82× (50 mm f/1.4 obiettivo all'infinito, -1,0 m ⁻¹)
Distanza di accomodamento dell'occhio	17 mm (-1,0 m ⁻¹ ; dalla superficie centrale della lente dell'oculare mirino)
Regolazione diottrica	-1,7 - +0,5 m ⁻¹
Schermo di messa a fuoco	Schermo BriteView Clear Matte Mark VII di tipo B
Specchio reflex	Ritorno rapido
Diaframma dell'obiettivo	Ritorno istantaneo, controllato elettronicamente
Obiettivo	
Obiettivi compatibili	<p>L'autofocus è disponibile con obiettivi AF-S e AF-I. L'autofocus non è disponibile con altri obiettivi di tipo G e D, obiettivi AF (IX NIKKOR e gli obiettivi per F3AF non sono supportati) e obiettivi AI-P. Gli obiettivi senza CPU possono essere usati in modo M, ma l'esposimetro della fotocamera non funzionerà.</p> <p>Il telemetro elettronico può essere usato con obiettivi con un'apertura massima di f/5.6 o più veloce.</p>
Otturatore	
Tipo	Otturatore controllato elettronicamente con piano focale e corsa verticale
Velocità	¹ / _{4.000} - 30 sec. in step di ¹ / ₃ o ¹ / ₂ EV; posa B; posa T
Tempo sincro flash	X = ¹ / ₂₀₀ sec.; si sincronizza con l'otturatore a ¹ / ₂₀₀ sec. o più lento

Scatto	
Modo di scatto	<p>  (fotogramma singolo),  L (continuo L),  H (continuo H),  (scatto silenzioso),  (autoscatto),  2s (comando a distanza ritardato; ML-L3),  (comando a distanza rapido; ML-L3); foto intervallate supportate </p>
Velocità di scatto	<ul style="list-style-type: none"> •  L: fino a 3 fps •  H: fino a 5 fps (JPEG e NEF/RAW 12 bit) o 4 fps (NEF/RAW 14 bit) <p>Nota: le frequenze di scatto assumono che siano selezionati AF-continuo, esposizione auto a priorità di tempi o manuale, un tempo di posa di $\frac{1}{250}$ sec. o più veloce, Scatto selezionato per la Personalizzazione a1 (Selezione priorità AF-C) e le altre impostazioni a valori predefiniti.</p>
Autoscatto	2 sec., 5 sec., 10 sec., 20 sec.; 1–9 esposizioni
Esposizione	
Modo misurazione esposimetrica	Misurazione esposimetrica TTL con sensore RGB da 2.016 pixel
Metodo di misurazione esposimetrica	<ul style="list-style-type: none"> • Misurazione matrix: misurazione Color Matrix 3D II (obiettivi tipo G, E e D); misurazione Color Matrix II (altri obiettivi CPU) • Misuraz. pond. centrale: peso del 75% dato a un cerchio di 8 mm al centro dell'inquadratura • Misurazione spot: misura un cerchio di 3,5 mm (circa 2,5% dell'inquadratura) centrato sul punto AF selezionato
Distanza (ISO 100, obiettivo f/1.4, 20 °C)	<ul style="list-style-type: none"> • Misuraz. pond. centrale o matrix: 0–20 EV • Misurazione spot: 2–20 EV
Terminale di accoppiamento esposimetro	CPU

Esposizione	
Modo	Modi auto (AUTO auto;  auto, senza flash); auto programmato con programma flessibile (P); auto a priorità di tempi (S); auto priorità diaframmi (A); manuale (M); modi scena ( ritratto;  paesaggio;  bambini;  sport;  primo piano;  ritratto notturno;  paesaggio notturno;  feste/interni;  spiaggia/neve;  tramonto;  aurora/crepuscolo;  ritratto animali domestici;  lume di candela;  fiori;  colori autunnali;  alimenti); modi effetti speciali ( visione notturna; VI super vivace; POP pop;  foto disegno;  effetto toy camera;  effetto miniatura;  selezione colore;  silhouette;  high key;  low key)
Compensazione dell'esposizione	Può essere regolata di -5 – +5 EV in incrementi di 1/3 o 1/2 EV nei modi P, S, A, M, SCENE e 
Bracketing di esposizione	3 scatti in step di 1/3 o 1/2 EV
Bracketing bilanciamento del bianco	3 scatti in step di 1
Bracket. D-Lighting attivo	2 scatti
Blocco esposizione	Luminosità bloccata al valore rilevato con il pulsante  (O- )
Sensibilità ISO (Indice di esposizione consigliato)	ISO 100 – 25.600 in step di 1/3 EV. Controllo automatico ISO disponibile
D-Lighting attivo	 A Auto,  H ⁺ Molto alto,  H Alto,  N Normale,  L Moderato, OFF No
Messa a fuoco	
Autofocus	Modulo sensore autofocus Nikon Multi-CAM 4800DX con rilevazione di fase TTL, 39 punti AF (inclusi 9 sensori a croce) e illuminatore ausiliario AF (portata di circa 0,5–3 m)
Distanza di rilevazione	-1 – +19 EV (ISO 100, 20 °C)

Messa a fuoco	
Motore di messa a fuoco	<ul style="list-style-type: none"> • Autofocus (AF): AF singolo (AF-S); AF-continuo (AF-C); selezione AF-S/AF-C auto (AF-A); messa a fuoco a inseguimento predittivo attivata automaticamente in base allo stato del soggetto • Messa a fuoco manuale (MF): è possibile utilizzare il telemetro elettronico
Punto AF	Selezionabile da 39 o 11 punti AF
Modo area AF	AF a punto singolo, AF ad area dinamica 9, 21 o 39 punti, tracking 3D, area AF auto
Blocco della messa a fuoco	La messa a fuoco può essere bloccata premendo il pulsante di scatto a metà corsa (AF singolo) o premendo il pulsante AF-L (ON)
Flash	
Flash incorporato	 : flash automatico con sollevamento auto P, S, A, M, T: sollevamento manuale con rilascio a pulsante
Numero guida	Circa 12, 12 con flash manuale (m, ISO 100, 20 °C)
Controllo flash	TTL: il controllo flash i-TTL con l'utilizzo del sensore RGB da 2.016 pixel è disponibile con il flash incorporato; il fill-flash con bilanciamento i-TTL per SLR digitale viene utilizzato con la misurazione matrix e ponderata centrale, il flash i-TTL standard per SLR digitale con la misurazione spot
Modo flash	Auto, auto con riduzione occhi rossi, slow sync auto, slow sync auto con riduzione occhi rossi, fill-flash, riduzione occhi rossi, sincro su tempi lenti, sincro su tempi lenti con riduzione occhi rossi, sincro su tempi lenti sulla seconda tendina, sincro sulla seconda tendina, no
Compensazione flash	Può essere regolata di -3 – +1 EV in incrementi di $1/3$ o $1/2$ EV nei modi P, S, A, M e SCENE
Indicatore di pronto lampo	Si illumina quando il flash incorporato o il flash esterno opzionale sono completamente carichi; lampeggia dopo l'attivazione del flash a piena potenza

Flash	
Slitta accessori	Slitta accessori ISO 518 con contatti sincro e dati e blocco di sicurezza
Nikon Creative Lighting System (CLS)	Illuminazione avanzata senza cavi supportata con SB-910, SB-900, SB-800, SB-700 o SB-500 come flash master oppure SU-800 come commander; Comunicazione informazioni colore flash supportata con tutte le unità flash compatibili con CLS
Terminale sincro	Adattatore sincro-flash AS-15 (disponibile separatamente)
Bilanciamento del bianco	
Bilanciamento del bianco	Auto, incandescenza, fluorescenza (7 tipi), sole diretto, flash, nuvoloso, ombra, premisurazione manuale, tutti tranne la premisurazione manuale con regolazione fine.
Live view	
Motore di messa a fuoco	<ul style="list-style-type: none"> • Autofocus (AF): AF singolo (AF-S); AF permanente (AF-F) • Messa a fuoco manuale (MF)
Modo area AF	AF con priorità al volto, AF area estesa, AF area normale, AF a inseguim. soggetto
Autofocus	AF con rilevazione del contrasto ovunque nell'inquadratura (la fotocamera seleziona il punto AF automaticamente quando sono selezionati AF con priorità al volto o AF a inseguim. soggetto)
Selezione automatica scene	Disponibile nei modi  e 
Filmato	
Misurazione esposimetrica	Misurazione esposimetrica TTL usando il sensore di immagine principale
Metodo di misurazione esposimetrica	Matrix

Filmato	
Dimensioni del fotogramma (pixel) e frequenza di scatto	<ul style="list-style-type: none"> • 1.920 × 1.080, 60p (progressivo)/50p/30p/25p/24p, ★ alto/normale • 1.280 × 720, 60p/50p, ★ alto/normale • 640 × 424, 30p/25p, ★ alto/normale <p>Frequenze fotogrammi di 30p (frequenza fotogrammi effettiva 29,97 fps) e 60p (frequenza fotogrammi effettiva 59,94 fps) sono disponibili quando è selezionato NTSC come standard video. 25p e 50p sono disponibili quando PAL è selezionato come standard video. La frequenza fotogrammi effettiva quando è selezionato 24p è 23,976 fps.</p>
Formato file	MOV
Compressione video	Codifica avanzata video H.264/MPEG-4
Formato di registrazione audio	PCM lineare
Dispositivo di registrazione audio	Microfono stereo incorporato o esterno; sensibilità regolabile
Sensibilità ISO	ISO 100–25.600
Monitor	
Monitor	8,1 cm/3,2 pollici (3 : 2), circa 1.037k punti (720 × 480 × 3 = 1.036.800 punti), touch screen LCD ad angolazione variabile TFT con angolo di visione 170°, circa 100% copertura dell'inquadratura, regolazione della luminosità e sensore di spegnimento monitor controllato sì/no
Riproduzione	
Riproduzione	Riproduzione a pieno formato e miniature (4, 12 o 80 immagini o calendario) con zoom in riproduzione, riproduzione filmato, slide show di foto e/o filmati, display degli istogrammi, alte luci, informazioni sulla foto, display dati posizione, rotazione auto immagine, classificazione foto e commento foto (fino a 36 caratteri)

Interfaccia	
USB	USB ad alta velocità; è consigliata la connessione a una porta USB incorporata
Uscita video	NTSC, PAL
Uscita HDMI	Connettore HDMI di tipo C
Terminale accessori	Telecomandi: WR-1, WR-R10 (disponibili separatamente) Cavi di scatto: MC-DC2 (disponibile separatamente) Unità GPS: GP-1/GP-1A (disponibile separatamente)
Ingresso audio	Jack mini-pin stereo (diametro 3,5 mm); supporta i microfoni stereo ME-1 opzionali
Wireless	
Standard	IEEE 802.11b, IEEE 802.11g
Protocolli di comunicazione	<ul style="list-style-type: none"> • IEEE 802.11b: DSSS/CCK • IEEE 802.11g: OFDM
Frequenza di funzionamento	2.412–2.462 MHz (canali 1–11)
Campo (linea di visuale)	Circa 30 m (assume che non ci siano interferenze; la portata può variare con l'intensità del segnale e la presenza o l'assenza di ostacoli)
Velocità di trasmissione dei dati	54 Mbps Velocità massima logica di trasferimento dati in conformità allo standard IEEE. Le velocità di trasferimento effettive potrebbero variare.
Sicurezza	<ul style="list-style-type: none"> • Autenticazione: a sistema aperto, WPA2-PSK • Crittografia: AES
Impostazioni wireless	Supporta WPS
Protocolli di accesso	Infrastruttura

Lingue supportate	
Lingue supportate	Arabo, bengalese, bulgaro, ceco, cinese (semplificato e tradizionale), coreano, danese, finlandese, francese, giapponese, greco, hindi, indonesiano, inglese, italiano, marathi, norvegese, olandese, persiano, polacco, portoghese (Portogallo e Brasile), rumeno, russo, serbo, spagnolo, svedese, thailandese, tamil, tedesco, telugu, turco, ucraino, ungherese, vietnamita

Fonte di alimentazione	
Batteria ricaricabile	Una batteria ricaricabile Li-ion EN-EL14a
Adattatore CA	Adattatore CA EH-5b; richiede un connettore di alimentazione EP-5A (disponibile separatamente)

Attacco per treppiedi	
Attacco per treppiedi	1/4 pollice (ISO 1222)

Dimensioni/peso	
Dimensioni (L x A x P)	Circa 124 x 97 x 70 mm
Peso	Circa 470 g con batteria ricaricabile e card di memoria ma senza tappo corpo; circa 420 g (solo corpo macchina della fotocamera)

Ambiente operativo	
Temperatura	0 °C–40 °C
Umidità	85% o inferiore (senza condensa)

- Se non diversamente specificato, tutte le misure sono eseguite in conformità alle linee guida di Camera and Imaging Products Association (CIPA).
- Tutte le cifre si riferiscono a una fotocamera con batteria ricaricabile completamente carica.
- Nikon si riserva il diritto di modificare le specifiche dell'hardware e del software descritti in questo manuale in qualsiasi momento e senza preavviso. Nikon declina ogni responsabilità per eventuali danni provocati da possibili errori contenuti in questo manuale.

■ ■ **Caricabatteria MH-24**

Potenza nominale in entrata	CA 100–240 V, 50/60 Hz, 0,2 A massimo
Potenza nominale in uscita	CC 8,4 V/0,9 A
Batterie ricaricabili supportate	Batteria ricaricabile Li-ion EN-EL14a Nikon
Tempo di ricarica	Circa 1 ora e 50 minuti a temperatura ambiente di 25 °C quando è completamente scarica
Temperatura operativa	0 °C–40 °C
Dimensioni (L × A × P)	Circa 70 × 26 × 97 mm, escluso adattatore spina
Peso	Circa 96 g, escluso adattatore spina

■ ■ **Batteria ricaricabile Li-ion EN-EL14a**

Tipo	Batteria ricaricabile agli ioni di litio
Capacità nominale	7,2 V/1.230 mAh
Temperatura operativa	0 °C–40 °C
Dimensioni (L × A × P)	Circa 38 × 53 × 14 mm
Peso	Circa 49 g, escluso copricontatti

■ Obiettivo AF-S DX NIKKOR 18–55 mm f/3.5–5.6G VR II

Tipo	Obiettivo AF-S DX di tipo G con CPU incorporata e baionetta F-Mount
Lunghezza focale	18–55 mm
Apertura massima	f/3.5–5.6
Costruzione obiettivo	11 elementi in 8 gruppi (incluso 1 elemento lente asferica)
Angolo di campo	76°–28° 50'
Scala delle lunghezze focali	Graduata in millimetri (18, 24, 35, 45, 55)
Informazioni sulla distanza	Uscita alla fotocamera
Zoom	Zoom manuale con anello zoom indipendente
Messa a fuoco	Autofocus controllato da motore Silent Wave e anello di messa a fuoco separato per messa a fuoco manuale
Riduzione vibrazioni	Decentramento ottico che utilizza voice coil motors (VCM)
Distanza minima di messa a fuoco	<ul style="list-style-type: none">• AF: 0,28 m dal piano focale (☐ 89) a tutte posizioni dello zoom• MF: 0,25 m dal piano focale a tutte posizioni dello zoom
Lamelle diaframma	7 (apertura circolare del diaframma)
Diaframma	Completamente automatico
Gamma diaframma	<ul style="list-style-type: none">• Lunghezza focale 18 mm: f/3.5–22• Lunghezza focale 55 mm: f/5.6–38 L'apertura minima visualizzata può variare a seconda della dimensione dell'incremento di esposizione selezionato con la fotocamera.
Misurazione esposimetrica	Apertura completa
Dimensione attacco filtro	52 mm (P = 0,75 mm)
Dimensioni	Circa 66 mm di diametro × 59,5 mm (distanza dalla flangia di innesto obiettivo della fotocamera quando l'obiettivo è retrato)
Peso	Circa 195 g

■ Obiettivo AF-S DX NIKKOR 18–140 mm f/3.5–5.6G ED VR

Tipo	Obiettivo AF-S DX di tipo G con CPU incorporata e baionetta F-Mount
Lunghezza focale	18–140 mm
Apertura massima	f/3.5–5.6
Costruzione obiettivo	17 elementi in 12 gruppi (incluso 1 elemento obiettivo ED e 1 elemento lente asferica)
Angolo di campo	76° – 11° 30'
Scala delle lunghezze focali	Graduata in millimetri (18, 24, 35, 50, 70, 140)
Informazioni sulla distanza	Uscita alla fotocamera
Zoom	Zoom manuale con anello zoom indipendente
Messa a fuoco	Sistema Internal Focusing (IF) Nikon con autofocus controllato da motore Silent Wave e anello di messa a fuoco separato per messa a fuoco manuale
Riduzione vibrazioni	Decentramento ottico che utilizza voice coil motors (VCM)
Distanza minima di messa a fuoco	0,45 m dal piano focale (□ 89) a tutte posizioni dello zoom
Lamelle diaframma	7 (apertura circolare del diaframma)
Diaframma	Completamente automatico
Gamma diaframma	<ul style="list-style-type: none">• Lunghezza focale 18 mm: f/3.5–22• Lunghezza focale 140 mm: f/5.6–38 L'apertura minima visualizzata può variare a seconda della dimensione dell'incremento di esposizione selezionato con la fotocamera.
Misurazione esposimetrica	Apertura completa
Dimensione attacco filtro	67 mm (P = 0,75 mm)
Dimensioni	Circa 78 mm diametro massimo × 97 mm (distanza dalla flangia di innesto obiettivo della fotocamera)
Peso	Circa 490 g

■ Obiettivo AF-S DX NIKKOR 55–200 mm f/4–5.6G ED VR II

Tipo	Obiettivo AF-S DX di tipo G con CPU incorporata e baionetta F-Mount
Lunghezza focale	55–200 mm
Apertura massima	f/4–5.6
Costruzione obiettivo	13 elementi in 9 gruppi (incluso 1 elemento obiettivo ED)
Angolo di campo	28° 50' – 8°
Scala delle lunghezze focali	Graduata in millimetri (55, 70, 85, 105, 135, 200)
Informazioni sulla distanza	Uscita alla fotocamera
Zoom	Zoom manuale con anello zoom indipendente
Messa a fuoco	Sistema Internal Focusing (IF) Nikon con autofocus controllato da motore Silent Wave e anello di messa a fuoco separato per messa a fuoco manuale
Riduzione vibrazioni	Decentramento ottico che utilizza voice coil motors (VCM)
Distanza minima di messa a fuoco	1,1 m dal piano focale (□ 89) a tutte posizioni dello zoom
Lamelle diaframma	7 (apertura circolare del diaframma)
Diaframma	Completamente automatico
Gamma diaframma	<ul style="list-style-type: none">• Lunghezza focale 55 mm: f/4–22• Lunghezza focale 200 mm: f/5.6–32
Misurazione esposimetrica	Apertura completa
Dimensione attacco filtro	52 mm (P = 0,75 mm)
Dimensioni	Circa 70,5 mm di diametro massimo × 83 mm (distanza dalla flangia di innesto obiettivo della fotocamera quando l'obiettivo è retrato)
Peso	Circa 300 g

Nikon si riserva il diritto di modificare le specifiche dell'hardware e del software descritti in questo manuale in qualsiasi momento e senza preavviso. Nikon declina ogni responsabilità per eventuali danni provocati da possibili errori contenuti in questo manuale.

Obiettivi

Questa sezione descrive le caratteristiche disponibili con gli obiettivi AF-S DX NIKKOR 18–55 mm f/3.5–5.6G VR II, AF-S DX NIKKOR 18–140 mm f/3.5–5.6G ED VR e AF-S DX NIKKOR 55–200 mm f/4–5.6G ED VR II. Nel manuale è generalmente utilizzato a scopo illustrativo l'obiettivo AF-S DX NIKKOR 18–55 mm f/3.5–5.6G VR II.

■ AF-S DX NIKKOR 18–55 mm f/3.5–5.6G VR II

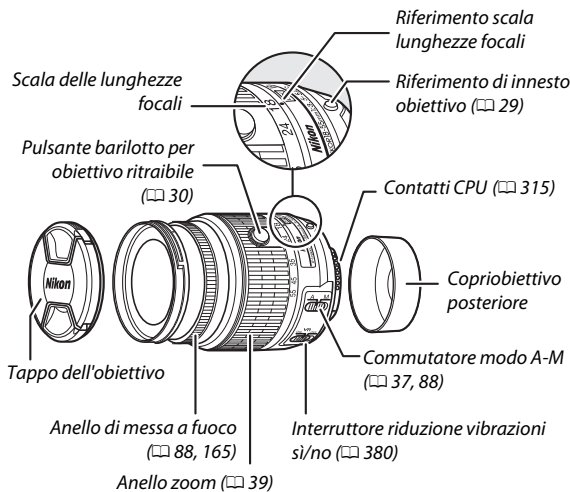

■ AF-S DX NIKKOR 18-140 mm f/3.5-5.6G ED VR

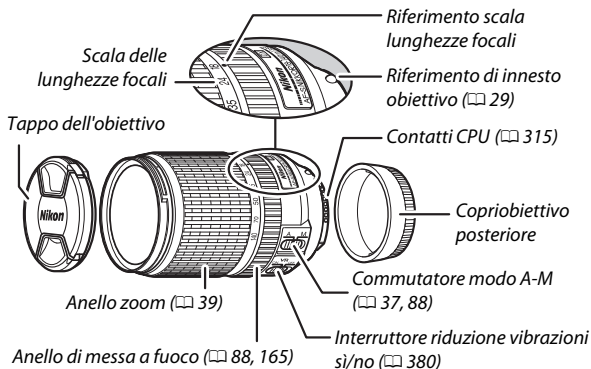

■ AF-S DX NIKKOR 55-200 mm f/4-5.6G ED VR II

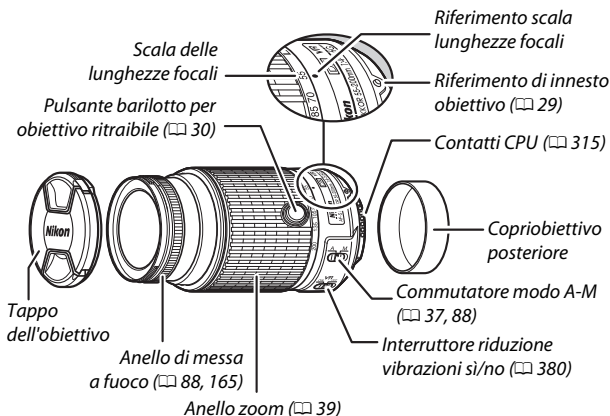

Gli obiettivi AF-S DX NIKKOR 18–55 mm f/3.5–5.6G VR II, AF-S DX NIKKOR 18–140 mm f/3.5–5.6G ED VR e AF-S DX NIKKOR 55–200 mm f/4–5.6G ED VR II sono per l'uso esclusivo con fotocamere digitali Nikon in formato DX. Gli obiettivi AF-S DX NIKKOR 18–55 mm f/3.5–5.6G VR II e AF-S NIKKOR 55–200 mm f/4–5.6G ED VR II sono dotati di obiettivi a barilotto retraibili.

■ ■ **Riduzione vibrazioni (VR)**

Gli obiettivi descritti in questa sezione supportano la riduzione vibrazioni (VR), che riduce la sfocatura causata dal movimento della fotocamera quando si effettua una ripresa panoramica con la fotocamera, consentendo di allungare i tempi di posa per fotocamere in formato DX di circa 4,0 arresti alla posizione massima dello zoom (in base agli standard della Camera and Imaging Products Association [CIPA]; gli effetti variano con il fotografo e le condizioni di ripresa). Ciò aumenta la gamma dei tempi di posa disponibili e permette la fotografia con fotocamera tenuta in mano, senza treppiedi, in un'ampia gamma di situazioni.

Per usare la riduzione vibrazioni, far scorrere l'interruttore riduzione vibrazioni su **ON**. La riduzione vibrazioni viene attivata quando il pulsante di scatto viene premuto a metà corsa, riducendo gli effetti del movimento della fotocamera sull'immagine nel mirino, semplificando il processo di inquadratura del soggetto e mettendo a fuoco sia nel modo autofocus sia nel modo di messa a fuoco manuale.

Quando si fa un panning della fotocamera, la riduzione vibrazioni viene applicata solo al movimento che non è parte del panning (se si eseguono panoramiche orizzontali, per esempio, la riduzione vibrazioni sarà applicata solo al movimento verticale), facilitando l'effettuazione della ripresa panoramica con la creazione regolare di un ampio arco.

Disattivare la riduzione vibrazioni quando la fotocamera è innestata saldamente su un treppiedi, ma mantenerla attiva quando la testa del treppiedi non è fissa o si utilizza un monopiede.

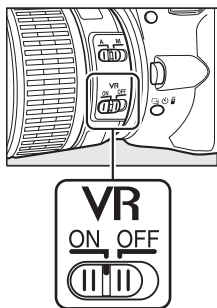

✔ **Riduzione vibrazioni**

Non spegnere la fotocamera né rimuovere l'obiettivo quando la riduzione vibrazioni è attiva.

La riduzione vibrazioni è disattivata quando il flash incorporato è in carica. Quando la riduzione vibrazioni è attiva, l'immagine nel mirino può risultare mossa dopo che l'otturatore è stato rilasciato. Ciò non indica un malfunzionamento; attendere che l'immagine nel mirino si stabilizzi prima della ripresa.

✔ **Cura dell'obiettivo**

- Tenere puliti i contatti CPU.
- Utilizzare una pompetta per rimuovere polvere e altri residui dalle superfici dell'obiettivo. Per rimuovere macchie e impronte digitali, applicare una piccola quantità di etanolo o di prodotto per la pulizia delle lenti su un panno di cotone pulito e morbido o su una velina per la pulizia delle lenti e pulire dal centro verso l'esterno con un movimento circolare, assicurandosi di non lasciare effetto smear e di non toccare il vetro con le dita.
- Per la pulizia dell'obiettivo, non usare mai solventi organici come quelli per pitture o benzene.
- Il paraluce o i filtri NC possono essere utilizzati per proteggere l'elemento frontale dell'obiettivo.
- Montare il tappo frontale e il tappo posteriore prima di posizionare l'obiettivo nella sua sacca flessibile.
- Se è montato un paraluce, non afferrare o tenere l'obiettivo o la fotocamera solo dal paraluce.
- Se l'obiettivo non verrà usato per un periodo di tempo prolungato, conservarlo in un luogo fresco e asciutto per evitare la formazione di muffe e ruggine. Non conservarlo sotto sole diretto o con palline di naftalina o canfora.
- Mantenere asciutto l'obiettivo. Meccanismi interni arrugginiti possono causare danni irreparabili.
- Lasciare l'obiettivo in luoghi estremamente caldi può provocare danni o deformare alcune parti costituite da plastica rinforzata.

Uso del flash incorporato

Quando si utilizza il flash incorporato, assicurarsi che il soggetto sia a una distanza di almeno 0,6 m e rimuovere i paraluce per evitare vignettature (ombre create quando il margine dell'obiettivo oscura il flash incorporato).

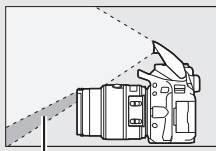

Ombra

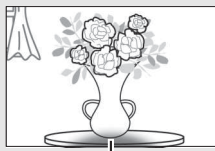

Vignettatura

AF-S DX NIKKOR 18–55 mm f/3.5–5.6G VR II e AF-S DX NIKKOR 55–200 mm f/4–5.6G ED VR II:

Fotocamera	Distanza minima senza vignettatura
D7100/D7000/D5500/D5300/ D5200/D5100/D5000/D3300/ D3200/D3100/D3000/serie D300/ D200/D100/D90/D80/serie D70/ D60/D50/serie D40	Nessuna vignettatura a qualsiasi distanza di messa a fuoco

AF-S DX NIKKOR 18–140 mm f/3.5–5.6G ED VR:

Fotocamera	Posizione dello zoom	Distanza minima senza vignettatura
D7100/D7000/serie D300/D200/D100	18 mm	1,0 m
	24–140 mm	Nessuna vignettatura
D90/D80/D50	18 mm	2,5 m
	24 mm	1,0 m
	35–140 mm	Nessuna vignettatura
D5500/D5300/D5200/D5100/ D5000/D3300/D3200/D3100/ D3000/serie D70/D60/serie D40	18 mm	1,0 m
	24 mm	
	35–140 mm	Nessuna vignettatura

Dato che le unità flash incorporate per la D100 e la D70 possono coprire solo l'angolo di campo di un obiettivo con la distanza focale di 20 mm o superiore, apparirà una vignettatura a una lunghezza focale di 18 mm.

Accessori in dotazione per l'obiettivo AF-S DX NIKKOR 18–55 mm f/3.5–5.6G VR II

- Tappo dell'obiettivo anteriore snap-on LC-52 da 52 mm
- Copriobiettivo posteriore

Accessori opzionali per l'obiettivo AF-S DX NIKKOR 18–55 mm f/3.5–5.6G VR II

- Filtri ad avvitamento da 52 mm
- Copriobiettivi posteriori LF-1 e LF-4
- Sacca flessibile per obiettivo CL-0815
- Paraluce a baionetta HB-69

Allineare il riferimento di innesto paraluce (●) con il riferimento di allineamento paraluce (◡) come mostrato nella Figura ①, quindi ruotare il paraluce (②) finché il riferimento ● non è allineato con il riferimento di blocco paraluce (—○).

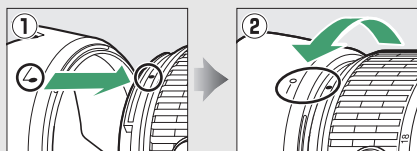
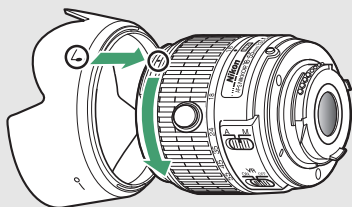

Quando si fissa o si rimuove il paraluce, mantenerlo in prossimità del simbolo alla sua base ed evitare di afferrarlo con troppa forza. La vignettatura può verificarsi se il paraluce non è attaccato correttamente.

Il paraluce può essere invertito e innestato sull'obiettivo quando non è in uso.

Accessori in dotazione per l'obiettivo AF-S DX NIKKOR 18–140 mm f/3.5–5.6G ED VR

- Tappo dell'obiettivo anteriore snap-on LC-67 da 67 mm
- Copriobiettivo posteriore

Accessori opzionali per l'obiettivo AF-S DX NIKKOR 18–140 mm f/3.5–5.6G ED VR

- Filtri ad avvitamento da 67 mm
- Copriobiettivi posteriori LF-1 e LF-4
- Sacca flessibile per obiettivo CL-1018
- Paraluce a baionetta HB-32

Allineare il riferimento di innesto paraluce (●) con il riferimento di allineamento paraluce (◐) come mostrato nella Figura ①, quindi ruotare il paraluce (②) finché il riferimento ● non è allineato con il riferimento di blocco paraluce (—○).

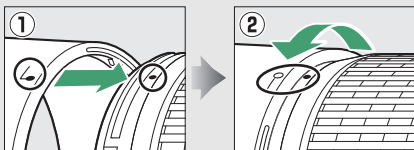
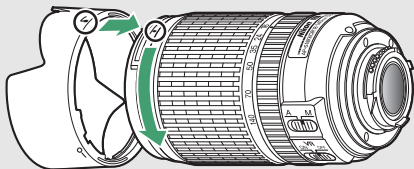

Quando si fissa o si rimuove il paraluce, mantenerlo in prossimità del simbolo alla sua base ed evitare di afferrarlo con troppa forza. La vignettatura può verificarsi se il paraluce non è attaccato correttamente.

Il paraluce può essere invertito e innestato sull'obiettivo quando non è in uso.

Accessori in dotazione per l'obiettivo AF-S DX NIKKOR 55–200 mm f/4–5.6G ED VR II

- Tappo dell'obiettivo anteriore snap-on LC-52 da 52 mm
- Copriobiettivo posteriore

Accessori opzionali per l'obiettivo AF-S DX NIKKOR 55–200 mm f/4–5.6G ED VR II

- Filtri ad avvitamento da 52 mm
- Copriobiettivi posteriori LF-1 e LF-4
- Sacca flessibile per obiettivo CL-0915
- Paraluce a baionetta HB-37

Allineare il riferimento di innesto paraluce (●) con il riferimento di allineamento paraluce (◡) come mostrato nella Figura ①, quindi ruotare il paraluce (②) finché il riferimento ● non è allineato con il riferimento di blocco paraluce (—○).

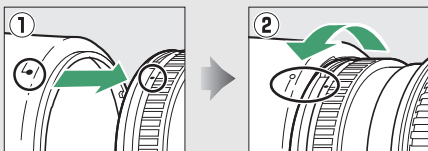
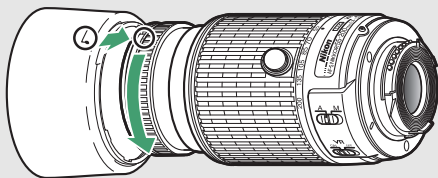

Quando si fissa o si rimuove il paraluce, mantenerlo in prossimità del simbolo alla sua base ed evitare di afferrarlo con troppa forza. La vignettatura può verificarsi se il paraluce non è attaccato correttamente.

Il paraluce può essere invertito e innestato sull'obiettivo quando non è in uso. Quando il paraluce è invertito, può essere fissato e rimosso ruotandolo mentre lo si mantiene in prossimità del riferimento di blocco (—○).

Una nota relativa agli obiettivi grandangoli e super grandangoli

L'autofocus potrebbe non fornire i risultati desiderati in situazioni come quelle illustrate di seguito.

1 Gli oggetti sullo sfondo occupano una porzione maggiore del punto AF rispetto al soggetto principale:

Se il punto AF contiene sia oggetti in primo piano sia oggetti dello sfondo, la fotocamera potrebbe mettere a fuoco sullo sfondo e il soggetto potrebbe risultare non a fuoco.

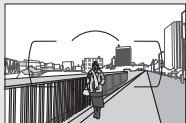

Esempio: un soggetto del ritratto lontano situato a una certa distanza dallo sfondo

2 Il soggetto contiene molti dettagli particolareggiati.

La fotocamera potrebbe avere difficoltà nel mettere a fuoco i soggetti che mancano di contrasto o che appaiono più piccoli degli oggetti sullo sfondo.

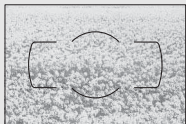

Esempio: un campo fiorito

In questi casi, usare la messa a fuoco manuale o il blocco della messa a fuoco per mettere a fuoco un altro soggetto alla stessa distanza, quindi ricomporre la foto. Per ulteriori informazioni, vedere "Ottenere buoni risultati con l'autofocus" (□ 80).

Messa a fuoco con obiettivi AF-S DX NIKKOR 18-140 mm f/3.5-5.6G ED VR

Quando AF singolo (AF-S) è selezionato come modo messa a fuoco della fotocamera e l'interruttore A-M obiettivo è impostato su A, la messa a fuoco può essere regolata tenendo il pulsante di scatto premuto a metà corsa dopo il completamento dell'operazione di autofocus e ruotando l'anello di messa a fuoco manualmente. Non ruotare l'anello di messa a fuoco finché l'operazione di autofocus non è completa. Per mettere nuovamente a fuoco usando l'autofocus, premere nuovamente a metà corsa il pulsante di scatto.

■ ■ *Standard supportati*

- **DCF versione 2.0:** Design Rule for Camera File System (DCF) è uno standard largamente diffuso nel settore delle fotocamere digitali per garantire compatibilità tra fotocamere di marche differenti.
- **DPOF:** Digital Print Order Format (DPOF) è uno standard di settore che consente di stampare le foto da ordini di stampa memorizzati nella card di memoria.
- **Exif versione 2.3:** la fotocamera supporta Exif (**Exchangeable Image File Format for Digital Still Cameras**) versione 2.3, uno standard in cui le informazioni memorizzate con le foto sono usate per una riproduzione del colore ottimale quando le immagini sono stampate da stampanti conformi a Exif.
- **PictBridge:** uno standard nato da una collaborazione fra i produttori di fotocamere digitali e di stampanti, che consente di stampare le foto direttamente da una stampante senza trasferirle prima su computer.
- **HDMI:** High-Definition Multimedia Interface è uno standard per interfacce multimediali usato nell'elettronica di consumo e per i dispositivi AV in grado di trasmettere dati audiovisivi e segnali di controllo a dispositivi compatibili HDMI attraverso una singola connessione via cavo.

Informazioni sul marchio

IOS è un marchio di fabbrica o un marchio di fabbrica registrato di Cisco Systems, Inc. negli Stati Uniti e/o in altri Paesi e viene usato sotto licenza. Windows è un marchio di fabbrica registrato o un marchio di fabbrica di Microsoft Corporation negli Stati Uniti e/o in altri Paesi. Il logo PictBridge è un marchio di fabbrica. I loghi SD, SDHC e SDXC sono marchi di fabbrica di SD-3C, LLC. HDMI, il logo HDMI e High-Definition Multimedia Interface sono marchi di fabbrica o marchi di fabbrica registrati di HDMI Licensing, LLC.

HDMI

Wi-Fi e il logo Wi-Fi sono marchi di fabbrica o marchi di fabbrica registrati della Wi-Fi Alliance. Tutti gli altri nomi di marchi menzionati nel presente manuale o nell'ulteriore documentazione fornita con il prodotto Nikon sono marchi di fabbrica o marchi di fabbrica registrati di proprietà dei rispettivi proprietari.

Marchio di conformità

Gli standard ai quali la fotocamera è conforme possono essere visualizzati tramite l'opzione **Marchio di conformità** nel menu impostazioni (☐ 285).

Licenza FreeType (FreeType2)

Alcune parti di questo software sono coperte da copyright © 2012 The FreeType Project (<http://www.freetype.org>). Tutti i diritti riservati.

Licenza MIT (HarfBuzz)

Alcune parti di questo software sono coperte da copyright © 2014 The HarfBuzz Project (<http://www.freedesktop.org/wiki/Software/HarfBuzz>). Tutti i diritti riservati.

 **Certificati**

• **Indonesia**

36708/SDPPI/2014
4588

36709/SDPPI/2014
4593

• **México**

COFETEL: RCPMULB13-0954
LBWA1U5YR1

• **Paraguay**

Número del Registro: 2014-01-I-00028

Este producto contiene un transmisor
aprobado por la CONATEL.

• **Brasil**



(01)0789857980 048 9

• الأردن

TRC/LPD/2013/141

• عُمان

OMAN-TRA

R/2185/14

D080093

• الإمارات العربية المتحدة

TRA

REGISTERED No:

ER0112542/13

DEALER No:

DA0073692/11

Capacità della card di memoria

La tabella di seguito mostra il numero approssimativo di immagini che possono essere memorizzate su una card SDHC UHS-I SanDisk Extreme Pro 95 MB/s da 16 GB a diverse impostazioni di qualità e dimensione dell'immagine.

Qualità dell'immagine	Dimensione dell'immagine	Dimensione file ¹	N. di foto ¹	Capacità buffer ²
NEF (RAW), Compresso, 14 bit	—	24,4 MB	428	10
NEF (RAW), Compresso, 12 bit	—	19,7 MB	511	14
JPEG Fine	Grande	12,3 MB	929	100
	Medio	7,9 MB	1.500	100
	Piccola	3,9 MB	2.900	100
JPEG Normal	Grande	6,1 MB	1.800	100
	Medio	3,9 MB	3.000	100
	Piccola	2,1 MB	5.600	100
JPEG Basic	Grande	2,0 MB	3.500	100
	Medio	1,5 MB	5.700	100
	Piccola	1,0 MB	10.300	100

- 1 Tutte le cifre sono approssimative. I risultati variano con il tipo di card, le impostazioni della fotocamera e la scena registrata.
- 2 Numero massimo di esposizioni che è possibile salvare nel buffer di memoria a ISO 100. Diminuisce quando sono attivi la riduzione disturbo su esposizioni lunghe (☐ 243), il controllo distorsione auto (☐ 245) o **Timbro data** (☐ 256).

Durata della batteria

Il numero di scatti o di sequenze filmate che possono essere registrati con batterie ricaricabili completamente cariche varia in base alle condizioni della batteria ricaricabile, alla temperatura, all'intervallo tra scatti e al tempo di visualizzazione dei menu. Cifre di esempio per le batterie ricaricabili EN-EL14a (1.230 mAh) sono fornite di seguito.

- **Foto, modo di scatto a fotogramma singolo (standard CIPA ¹):**
circa 820 scatti
- **Foto, modo di scatto continuo (standard Nikon ²):** circa 3.110 scatti
- **Filmati:** circa 65 minuti a 1.080/60p e 1.080/50p ³
 - 1 Misurato a 23 °C (±2 °C) con un obiettivo AF-S DX NIKKOR 18–55 mm f/3.5–5.6G VR II alle seguenti condizioni di prova: obiettivo in ciclo continuo da infinito a distanza minima e una foto scattata alle impostazioni predefinite ogni 30 sec.; il monitor è stato acceso dopo lo scatto della foto; si è atteso lo spegnimento del monitor; flash emesso alla massima potenza a ogni secondo scatto. Il live view non è stato utilizzato.
 - 2 Misurato a 20 °C con un obiettivo AF-S DX NIKKOR 18–55 mm f/3.5–5.6G VR II alle seguenti condizioni di prova: riduzione vibrazioni disattiva, modo di scatto continuo ad alta velocità, modo di messa a fuoco impostato su **AF-C**, qualità dell'immagine impostata su JPEG Basic, dimensione dell'immagine impostata su **M** (media), bilanciamento del bianco impostato su **Auto**, sensibilità ISO impostata su ISO 100, tempo di posa ¹/₂₅₀ sec., messa a fuoco con ciclo da infinito a distanza minima tre volte dopo la pressione del pulsante di scatto a metà corsa per 3 sec.; sono stati effettuati sei scatti in successione e il monitor è stato acceso; il ciclo è stato ripetuto una volta dopo lo spegnimento del monitor.
 - 3 Misurato a 23 °C (±2 °C) con la fotocamera alle impostazioni predefinite e un obiettivo AF-S DX NIKKOR 18–55 mm f/3.5–5.6G VR II nelle condizioni specificate da Camera and Imaging Products Association (CIPA). I filmati individuali possono essere lunghi fino a 20 minuti e avere dimensioni di 4 GB; la registrazione potrebbe terminare prima di raggiungere questi limiti se la temperatura della fotocamera aumenta.

I seguenti casi possono ridurre la durata della batteria:

- Uso del monitor
- Tenere il pulsante di scatto premuto a metà corsa
- Operazioni ripetute di autofocus
- Scattare foto NEF (RAW)
- Tempi di posa lunghi
- L'uso della funzione di Wi-Fi incorporato o l'uso di un'unità GPS GP-1 o GP-1A o di un telecomando WR-R10/WR-1
- Utilizzare una Eye-Fi card
- Utilizzare il modo VR (riduzione vibrazioni) con obiettivi VR

Per assicurarsi di ottenere il massimo dalle batterie ricaricabili Nikon EN-EL14a, attenersi alle indicazioni seguenti:

- Mantenere puliti i contatti della batteria ricaricabile. La presenza di impurità sui contatti può ridurre le prestazioni della batteria ricaricabile.
- Utilizzare le batterie ricaricabili immediatamente dopo averle ricaricate. Le batterie ricaricabili perdono la carica se vengono lasciate inutilizzate.

Indice

Simboli

(Modo auto).....	4, 38
(Modo auto (senza flash)).....	4, 38
SCENE (Scena).....	4, 54
(Ritratto).....	55
(Paesaggio).....	55
(Bambini).....	55
(Sport).....	56
(Primo piano).....	56
(Ritratto notturno).....	56
(Paesaggio notturno).....	57
(Feste/interni).....	57
(Spiaggia/neve).....	57
(Tramonto).....	58
(Aurora/crepuscolo).....	58
(Ritratto animali domestici).....	58
(Lume di candela).....	59
(Fiori).....	59
(Colori autunnali).....	59
(Alimenti).....	60
EFFECTS (Effetti speciali).....	4, 61
(Visione notturna).....	61
VI (Super vivace).....	62
POP (Pop).....	62
(Foto disegno).....	62, 66
(Effetto toy camera).....	63, 67
(Effetto miniatura).....	63, 68
(Selezione colore).....	63, 69
(Silhouette).....	64
(High key).....	64
(Low key).....	64
P (Auto programmato).....	4, 113, 115
S (Auto a priorità di tempi).....	4, 113, 117
A (Auto priorità diaframmi).....	4, 113, 118
M (Manuale).....	4, 113, 119
(programma flessibile).....	116
(Fotogramma singolo).....	71
(Continuo L).....	71, 72
(Continuo H).....	71, 72
(Autoscatto).....	71, 75

(Comando ritardato (ML-L3)).....	71, 107
(Comando rapido (ML-L3)).....	71, 107
(Scatto silenzioso).....	71, 74
(AF a punto singolo).....	82
(AF ad area dinamica).....	82
(Area AF auto).....	83
(Tracking 3D).....	83, 84
(AF con priorità al volto).....	166, 167
(AF area estesa).....	166, 167
(AF area normale).....	166, 167
(AF a inseguim. soggetto).....	166, 167
(Misurazione matrix).....	125
(Misuraz. pond. centrale).....	125
(Misurazione spot).....	125
AUTO (flash automatico).....	94
(riduzione occhi rossi).....	94, 96
SLOW (sincro su tempi lenti).....	94, 96
REAR (sincro sulla seconda tendina).....	96
(Compensazione flash).....	131
(Compensazione dell'esposizione).....	129
AE-BKT (Bracketing AE).....	148
WB-BKT (Bracketing WB).....	148
ADL-BKT (Bracket. D-Lighting attivo).....	148
(Guida).....	14
WB (Bilanciamento del bianco).....	137
PRE (Premisurazione manuale).....	142
(indicatore di messa a fuoco).....	40, 86, 89
(indicatore di pronto lampo).....	5, 44, 328
(live view).....	45, 50, 162, 174
Pulsante	10, 189
(Buffer di memoria).....	73, 391
A	
Accessori.....	330
Accessori terminale accessori.....	333
Adattatore CA.....	330, 335
Adobe RGB.....	243
AE-L.....	127

AF	78–87, 164–167	Blocco scatto con slot vuoto	281
AF a inseguim. soggetto	166	Bordo (PictBridge).....	215
AF a punto singolo (Modo area AF) ..	82	Bozzetto a colori.....	303
AF ad area dinamica.....	86	Bracket. D-Lighting attivo (Opzioni auto bracketing).....	148
AF area estesa.....	166	Bracketing.....	148, 264
AF area normale.....	166	Bracketing AE (Opzioni auto bracketing).....	148
AF automatico.....	78	Bracketing bilanc. bianco (Opzioni auto bracketing).....	148
AF con priorità al volto	166	Bracketing di esposizione	148
AF permanente	164	Buffer di memoria	73
AF singolo.....	78, 164	Bulb	121
AF-A	78	C	
AF-C	78, 248	Camera Control Pro 2.....	332
AF-continuo	78, 248	Campo flash.....	98
AF-F.....	164	Cancella.....	205
AF-S.....	78, 164	Cancella l'immagine attuale.....	205
Aggiungere voci (Mio Menu).....	310	Cancellare tutte le immagini	206
Alta definizione.....	222, 388	Capacità della card di memoria	391
Alte luci	193, 234	Capture NX-D	210
Anello di messa a fuoco dell'obiettivo ..	88, 377, 378	Card di memoria.....	28, 272, 334, 391
Angolo di campo	322	Caricabatteria.....	27, 330, 373
Apertura massima	89	Caricamento Eye-Fi.....	284
Area AF Auto (Modo area AF)	83	Cartella di memorizzazione	238
Assegna funzione a Fn touch	268	Cartella di riproduzione.....	234
Attenuazione vento	178	Cavo A/V.....	220
Auto (Bilanciamento del bianco)	137	Cavo di scatto.....	121, 333
Auto a priorità di tempi.....	117	Cavo USB.....	211
Auto bracketing	148, 264	CEC	223
Auto priorità diaframmi	118	Classifica voci (Mio Menu).....	313
Auto programmato.....	115	Classificazione.....	203, 209
Autofocus	78–87, 164–167	CLS.....	323
Autoritratto	6	Comandi touch.....	157, 276
Autoscatto.....	71, 75, 254	Comando a distanza.....	107, 332
Autospegnim. visualizz. info	9, 278	Comando di regolazione diottrica ..	33, 331
B		Comando rapido (ML-L3)	71, 107
Batteria ricaricabile.....	27, 330, 373	Comando ritardato (ML-L3)	71, 107
Batteria ricaricabile dell'orologio.....	33	Commento foto.....	273
Bianco e nero.....	299	Commutatore modo A-M. 88, 377, 378	
Bilanciamento del bianco	137	Compensazione esposizione	129
Blocco AE	127	Compensazione flash.....	131
Blocco della messa a fuoco	86		
Blocco esposizione.....	127		
Blocco esposizione automatica.....	127		

Confronto affiancato	307
Connessione alla rete	226
Connettore di alimentazione .	330, 335
Contatore data	256, 257
Contatti CPU	315
Continuo (Modo di scatto)	71, 72
Controllo automatico ISO	241
Controllo distorsione	245, 296
Controllo distorsione auto	245
Controllo flash	260
Controllo flash incorporato	259
Controllo periferica (HDMI)	223
Controllo vignettatura	244
Coprioculare	76
Copyright	197, 274
Cornici area AF	33, 40
Correzione occhi rossi	295
Cross-screen (Effetti filtro)	298

D

Data e ora	32, 275
Dati di ripresa	196
Dati posizione	199, 283
DCF versione 2.0	388
Diaframma	114, 118, 120
Digital Print Order Format	216, 218, 388
Dimens./freq. fotogrammi	177
Dimensione	92, 177, 291
Dimensione dell'immagine	92
Dipinto	307
Disegna contorno	302
Display info automatico	278
Display ISO	252
Distorsione prospettica	297
D-Lighting	294
D-Lighting attivo	133, 148
DPOF	216, 218, 388

E

Effetti filtro	155, 157, 298
Effetto miniatura	68, 304
Elaborazione NEF (RAW)	289
Esposimetri	44

Esposizione	114, 125, 127, 129
Esposizione posticipata	254
Exif versione 2.3	388

F

Fill flash standard i-TTL per SLR digitale	325
Fill-flash con bilanciamento i-TTL per SLR digitale	260
Fill-flash standard i-TTL per SLR digitale	260
Filmati	50, 174
Filtri	330
Filtro caldo (Effetti filtro)	298
Fisheye	297
Flash	44, 93, 323
Flash (Bilanciamento del bianco)	137
Flash automatico	94
Flash incorporato	93, 320
Flash opzionale	323
Flou (Effetti filtro)	298
Fluorescenza (Bilanciamento del bianco)	137, 138
Formato carta (PictBridge)	215
Formato data	32, 275
Formato di visualizzazione info	277
Formatt. card di memoria	272
Formatta	272
Foto di riferimento "Dust off"	279
Foto disegno	66, 303
Fotogramma singolo (Modo di scatto) .	71
Funzione pulsante AE-L/AF-L	267
Funzione pulsante Fn	265
Fuso orario	32, 275
Fuso orario e data	275

G

Gestisci Picture Control	158
Ghiera di selezione modo	4
Grande (Dimensione dell'immagine)	92
Guida	14

H

H.264.....	370
HDMI.....	222, 388
HDMI-CEC.....	223
HDR (high dynamic range).....	135
High Dynamic Range (HDR).....	135

I

Illuminatore AF incorporato	81, 250, 318
Illuminatore ausiliario AF ..	81, 250, 318
Impost. filmato manuali.....	179
Imposta orologio da satellite.....	283
Imposta Picture Control.....	154
Impostazioni disponibili	348
Impostazioni filmato.....	177
Impostazioni recenti	309
Incandescenza (Bilanciamento del bianco).....	137
Indicatore del piano focale.....	89
Indicatore di esposizione.....	120, 169
Indicatore di messa a fuoco ..	40, 86, 89
Indicatore di pronto lampo...5,	44, 328
Informazioni di riproduzione..	192, 234
Informazioni generali	198
Informazioni sul file.....	193
Informazioni sulla foto	192, 234
Inizia stampa (PictBridge).....	216, 217
Innesto dell'obiettivo.....	1, 89
Inserimento PIN WPS	228
Interruttore di alimentazione	31
Interruttore riduzione vibrazioni obiettivo.....	37, 380
Intervallo fotogrammi (Slide show)	209
Inverti indicatori.....	258
Istogramma.....	194, 234
Istogramma RGB.....	194
i-TTL	259, 260

J

JPEG	90
JPEG Basic.....	90
JPEG Fine	90

JPEG Normal	90
-------------------	----

L

Lingua (Language).....	32, 275
Live view.....	45, 50, 162, 174
Luminosità del monitor	276
Lunghezza focale	322

M

Manuale.....	88, 119
Marchio di conformità	285, 389
Medio (Dimensione dell'immagine).	92
Menu di ripresa.....	236
Menu di ritocco.....	286
Menu impostazioni.....	270
Menu riproduzione	233
Messa a fuoco	78–89, 164–167
Messa a fuoco del mirino	33
Messa a fuoco manuale	88, 164, 165
Microfono	178
Microfono esterno	180, 333
Mio Menu	310
Mired	141
Mirino.....	5, 33, 365
Misuraz. pond. centrale	125
Misurazione Color Matrix 3D.....	315
Misurazione esposimetrica	125
Misurazione matrix	125
Misurazione spot.....	125
Modifica filmato	183, 186
Modo area AF	82, 166
Modo Commander	260
Modo di esposizione	113
Modo di scatto.....	71
Modo effetti speciali.....	61
Modo flash	94, 96
Modo messa a fuoco	78, 164
Modo scena	54
Monitor	6, 162, 188, 276
Monitor ad angolazione variabile	6
Monocromatico	299
Monocromatico (Imposta Picture Control).....	152
Mostra foto scattata	234

Mostra reticolo mirino.....	256
M-Up per pulizia sensore.....	340

N

NEF (RAW)	90, 240, 289
Neutro (Imposta Picture Control) ...	152
Nikon Transfer 2	212
Nome file	240
NR su esposizioni lunghe	243
NR su ISO elevati.....	244
Numerazione sequenza file	255
Numero copie (PictBridge).....	215
Numero di punti AF	249
Numero di scatti	392
Numero f/	114, 118
Nuvoloso (Bilanciamento del bianco) ...	137

O

Obiettivi compatibili.....	314
Obiettivo.....	29, 314
Obiettivo CPU.....	314
Obiettivo senza CPU	316
Obiettivo tipo D	315
Obiettivo tipo E.....	315
Obiettivo tipo G	315
Ombra (Bilanciamento del bianco)	137
Opzioni di visualizz. in riprod.	234
Opzioni segnale acustico.....	276
Ora legale	32, 275
Ordine di stampa (DPOF).....	218
Orologio.....	32, 275

P

Paesaggio (Imposta Picture Control).....	152
Per cancellare foto selezionate	206
Personalizzazioni	246
Piccola (Dimensione dell'immagine)	92
PictBridge.....	214, 388
Picture Control.....	152, 154
Premere il pulsante di scatto a metà corsa	40, 41

Premere il pulsante di scatto fino in fondo.....	41
Premisurazione manuale (Bilanciamento del bianco)....	137, 142
Programma flessibile	116
Protezione delle foto.....	202
Pulisci sensore di immagine.....	338
Pulsante AE-L/AF-L	87, 127, 267
Pulsante barilotto per obiettivo ritraibile	30, 37
Pulsante di registrazione filmato	51, 175
Pulsante di scatto.....	41, 86, 127, 252
Pulsante di scatto AE-L	252
Pulsante Fn	265
Pulsante WPS	226
Punto AF 40, 82, 86, 89, 166, 167, 249	

Q

Qualità dell'immagine	90
Qualità filmato	177

R

Raddrizzamento	296
Registrazione NEF (RAW)	240
Regolazione fine del bilanciamento del bianco	140
Reset	110, 237, 248
Reset menu di ripresa	237
Reset personalizzazioni	248
Reticolo	170, 256
RGB.....	194, 243
Ricevitore infrarossi.....	108
Ridimensiona	292
Riduzione dello sfarfallio.....	176, 281
Riduzione occhi rossi	94, 96
Riduzione vibrazioni.....	37, 380
Riferimento di innesto	29, 377, 378
Rifila.....	291
Rifilatura dei filmati	183
Rimuovi voci (Mio Menu)	312
Riprese intervallate.....	101
Riproduzione	188
Riproduzione a pieno formato	188

Riproduzione calendario	191
Riproduzione miniature.....	190
Risoluzione output (HDMI).....	223
Ritaglio (PictBridge)	215
Ritocco rapido	295
Ritratto (Imposta Picture Control) ..	152
Rotazione auto immagine	235
Rotazione inversa ghiera	269
Ruota foto verticali.....	235

S

Salva fotogramma selez.....	186
Saturo (Imposta Picture Control)	152
Scala delle lunghezze focali	377, 378
Scatti a bassa angolazione	6
Scatti ad alta angolazione	6
Scatto a distanza.....	282
Scatto silenzioso	71, 74
Scegli punto iniziale/finale.....	183
Schermo di messa a fuoco.....	365
Selettore del modo di messa a fuoco	37, 88
Selettore scene auto	47
Seleziona per l'invio a smart device	231
Selezione colore.....	69, 305
Selezione di stampa	216
Sensibilità	99, 241
Sensibilità ISO.....	99, 241
Sensibilità massima.....	241
Sensore di spegnimento monitor	9, 278
Sensore RGB da 2.016 pixel....	260, 315, 366, 368
Seppia.....	299
Sequenza	72
Sincro su tempi lenti	94, 96
Sincro sulla prima tendina.....	96
Sincro sulla seconda tendina.....	96
Sistema di illuminazione creativa ...	323
Skylight (Effetti filtro).....	298
Slide show	208
Sole diretto (Bilanciamento del bianco)	137
Sovrapposizione immagini	300
Spazio colore	243

Specchio.....	1, 340
Speedlight	323
Spia di accesso.....	41
sRGB	243
SSID	229
Stampa.....	214
Stampa (DPOF)	216, 219
Stampa Data (PictBridge).....	215
Standard (Imposta Picture Control)	152
Standard video	221, 281
Step EV in esposizione	252

T

Tappo.....	377, 378
Tappo corpo.....	1, 332
Telecomando	109, 282, 333
Telemetro elettronico	89, 251
Telemetro graduato	251
Televisore.....	220
Temperatura di colore	139
Tempo attesa telecom. (ML-L3).....	254
Tempo di posa minimo.....	241
Tempo sincro flash.....	98, 365
Terminale accessori	282
Timbro data	256
Time.....	121
Timer	75, 101
Timer di autospegnimento.....	253
Timer di standby	44, 253, 283
Toccare per scattare	21
Tono	155, 157
Touch screen.....	17
Tracking 3D (Modo area AF).....	83, 84

U

Uniforme (Imposta Picture Control)	152
Unità GPS	283
UTC	199, 283

V

Versione firmware.....	285
ViewNX 2.....	210, 211
Viraggio ciano.....	299
Visualizza SSID	229

Visualizzazione informazioni	8, 277
Volume.....	182, 208

W

WB.....	137
Wi-Fi.....	xx, 224
Wireless.....	xx, 224
Wireless Mobile Utility.....	224, 225

Z

Zoom in riproduzione	200
----------------------------	-----

È severamente vietata la riproduzione parziale o totale di questo manuale (tranne la breve citazione negli articoli o nelle rassegne critiche) senza autorizzazione scritta da NIKON CORPORATION.

NIKON CORPORATION

© 2015 Nikon Corporation



SB5A01(1H)
6MB2571H-01