

KL-37W1

KL-50W1

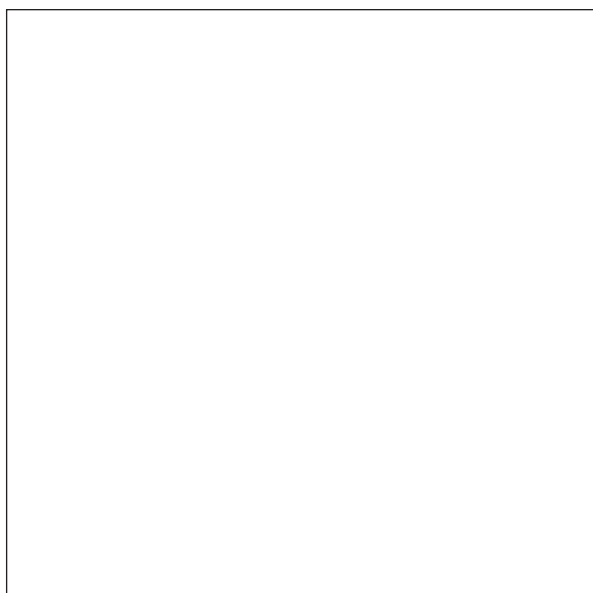

LCD Projection TV

Préparation

F

Opérations

F

Vorbereitungen

D

Bedienung

D

Installatie

NL

Bediening

NL

Operazioni preliminari

I

Istruzioni per l'uso

I

Baxlarken

T

Kullanwm Bilgileri

T

AVERTISSEMENT

Afin d'éviter tout risque d'incendie ou d'électrocution, ne pas exposer cet appareil à la pluie ou à l'humidité.

Cet appareil fonctionne avec de très hautes tensions dangereuses. N'ouvrez jamais le châssis de l'appareil. Confiez-en exclusivement l'entretien à un personnel qualifié.

Informations de sécurité

Les téléviseurs fonctionnent sur des tensions extrêmement élevées. Pour éviter tout risque d'incendie ou d'électrocution, nous vous invitons par conséquent à appliquer les procédures de sécurité décrites ci-dessous. Pour votre protection, confiez l'entretien de cet appareil exclusivement à un personnel qualifié.

Sécurité générale :

- N'exposez pas ce téléviseur à la pluie ni à l'humidité.
- N'ouvrez pas le panneau arrière du téléviseur.

Sécurité d'utilisation :

- Ne faites pas fonctionner le téléviseur sur une tension autre que 220-240 V CA.
- Ne faites pas fonctionner le téléviseur si des liquides ou des solides ont pénétré à l'intérieur. En pareil cas, faites-le vérifier immédiatement.
- Débranchez le téléviseur si vous prévoyez de ne pas l'utiliser pendant plusieurs jours.
- Pour débrancher le cordon d'alimentation, ne tirez pas sur le cordon proprement dit. Saisissez-le par la fiche.
- Ne posez aucun objet sur le couvercle du panneau frontal lorsque vous l'ouvrez.

Informations importantes

Lisez attentivement les informations suivantes relatives à l'utilisation et à l'entretien de ce téléviseur de façon à assurer une qualité d'image optimale.

Qualité de l'image

- Evitez de toucher l'écran et veillez à ne pas en rayer la surface.

Eclairage

Pour obtenir une image claire, n'exposez pas directement l'écran à une source lumineuse ou au rayonnement du soleil. Utilisez si possible un éclairage par spots suspendus au plafond.

Installation

- Pour éviter toute surchauffe interne de l'appareil, veillez à ne pas obstruer les orifices de ventilation.
- N'installez pas le téléviseur dans un endroit chaud ou humide ni soumis au rayonnement direct du soleil, à de la poussière en excès ou à des vibrations mécaniques.
- Après avoir transporté le téléviseur directement d'un endroit froid dans un endroit chaud, ou si la température ambiante du local a changé brusquement, l'image risque d'être floue ou les couleurs de présenter des altérations sur une partie de l'image. Ces phénomènes sont dus à la condensation d'humidité sur les miroirs ou les objectifs à l'intérieur du téléviseur. Laissez l'humidité s'évaporer avant d'utiliser le téléviseur.

Entretien

- Conservez le carton d'emballage et les matériaux de conditionnement d'origine pour le cas où vous devriez transporter votre téléviseur. Pour lui assurer une protection maximale, remballer votre téléviseur comme il a été emballé à l'origine avant expédition.
- Pour conserver au châssis l'aspect du neuf, nettoyez-le périodiquement à l'aide d'un chiffon doux. Les souillures tenaces s'éliminent au moyen d'un chiffon légèrement imprégné d'une solution détergente douce. N'utilisez jamais de solvants puissants tels que du diluant ou du benzène, qui risquent d'altérer le fini du châssis. Par mesure de précaution, débranchez le téléviseur avant de le nettoyer.
- Pour éliminer la poussière de l'écran, débranchez le téléviseur et essuyez délicatement l'écran à l'aide d'un chiffon légèrement imprégné d'eau ou d'une solution détergente douce en lui imprimant uniquement des mouvements verticaux. Essuyez-le ensuite au moyen d'un chiffon doux et sec. N'utilisez jamais de solvants ni de diluants pour l'entretien de votre téléviseur.
- Si l'image s'assombrit après une longue période d'utilisation du téléviseur, il peut s'avérer nécessaire de nettoyer l'intérieur du téléviseur. Confiez cette opération à un personnel d'entretien qualifié.

F

F

Table des matières

Aperçu	4
Préparation	6
1ère étape : Préparation	6
Vérification des accessoires fournis	6
Installation de la pile dans la télécommande	6
Raccordement de l'antenne	6
2ème étape : Syntonisation des chaînes de télévision	7
Sélection de la langue d'affichage	7
Affichage du menu	7
Présélection automatique des chaînes	8
Présélection manuelle des chaînes	9
Autres fonctions de présélection	10
Tri des positions de programmation	10
Utilisation du menu "Présélection (suite)"	11
Saut de positions de programme	12
Attribution d'un nom à une station	12
Verrouillage parental	13
Syntonisation temporaire d'une chaîne	13
Opérations	14
Regarder la télévision	14
Mise sous/hors tension du téléviseur	14
Sélection des chaînes de télévision	14
Réglage du volume	14
Utilisation du téléviseur à l'aide des touches du téléviseur	14
Visualisation du télétexte ou de l'entrée vidéo	15
Autres fonctions pratiques	15
Réglage du téléviseur à l'aide du menu	16
Réglage de l'image et du son	16
Egaliseur Graphique	17
Utilisation de la temporisation	17
Fonction PAP (image et image)	18
Sélection Mode Ecran/PAP à l'aide du menu	19
Format automatique	19
Télétexte	20
Fonctions d'accès direct	20
Utilisation du menu de télétexte	21
Pages utilisateur	22
Raccordement et utilisation d'appareils vidéo optionnels	23
Raccordement d'appareils optionnels	23
Sélection de l'entrée et de la sortie	24
Utilisation de la présélection AV	25
Commander à distance d'autres appareils Sony	26
Pour votre information	27
Zone de visualisation optimale	27
Nettoyage du filtre à air	28
Remplacement de la lampe	29
Dépannage	30
Spécifications	30
Témoins d'avertissement	31
Stabilisation du téléviseur de projection	31

Préparation	F
Opérations	F

Aperçu

Cette section décrit brièvement les touches et les commandes du téléviseur et de la télécommande. Pour des informations plus détaillées, reportez-vous aux pages indiquées en regard de chaque description.

Avant du téléviseur

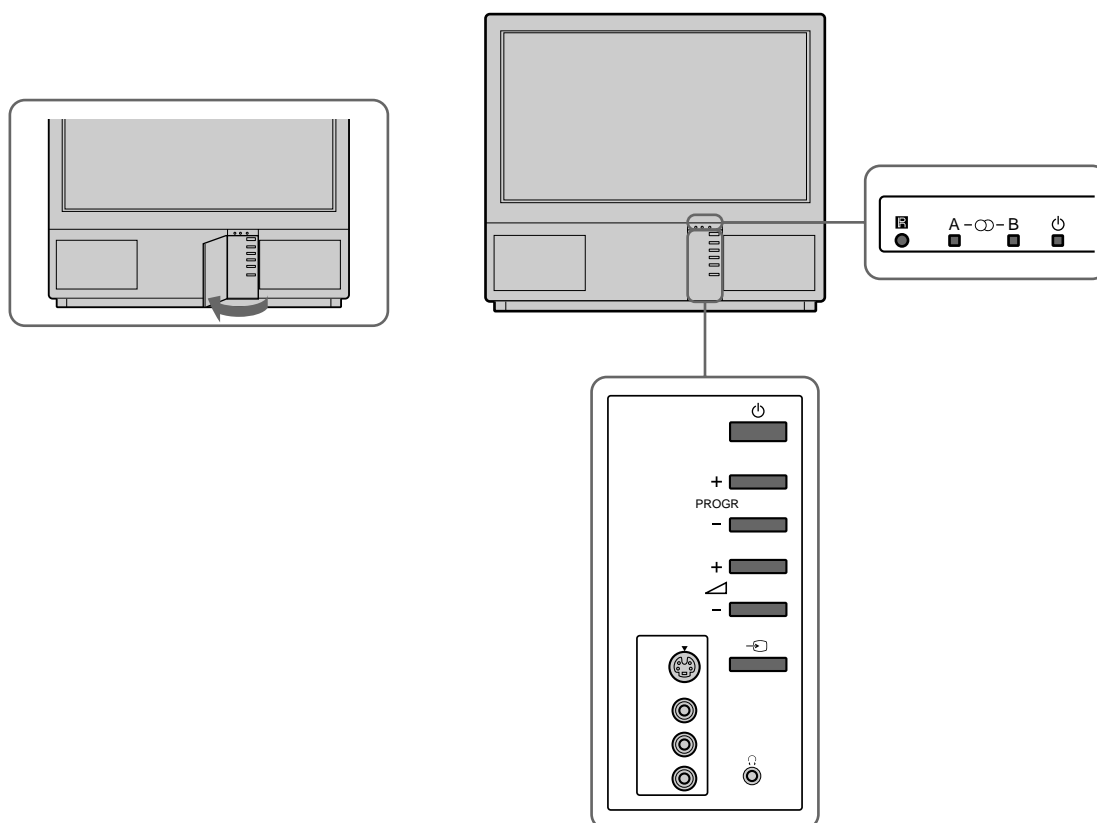

Symbole	Désignation	Voir page
ϕ	Interrupteur principal	14
ϕ	Indicateur de veille	14
A - μ - B	Indications stéréo A/B	16
PROGR +/-	Présélections	14
Δ +/-	Touches de réglage du volume	14
\square \circ	Touches de sélection d'entrée	15
λ	Prise pour casque d'écoute	23
\square 3, \square 3, \square 3	Prises d'entrée (S-VIDEO, audio/vidéo)	24

Télécommande

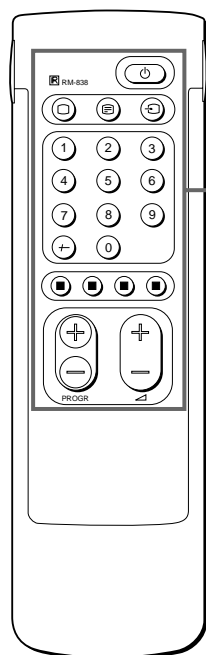

Côté simple

Exploitation du
téléviseur/
télétexte

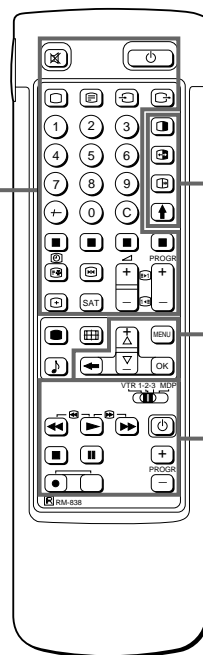

Côté toutes fonctions

Exploitation PAP

Exploitation du menu

Exploitation vidéo

Remarque
La touche SAT est inopérante
avec ce téléviseur.

Exploitation du téléviseur/télétexte

Symbole	Désignation	Voir page
o	Touche d'activation/désactivation de la fonction de sourdine	15
φ	Touche de veille	14
O	Sélecteur mise sous tension/mode du téléviseur	14
-	Touche du télétexte	15
→	Sélecteur du mode d'entrée	15
←	Sélecteur du mode de sortie	24
1,2,3,4,5,6,7,8,9 et 0	Touches numériques	14
-/-	Touche de saisie des numéros à deux chiffres	14
C	Touche de sélection directe des chaînes	10
Δ+/-	Touche de réglage du volume	14
PROGR +/-	Sélecteurs de chaînes	14
EXI I-III	Touches d'accès au télétexte	20
●	Touche de réglage de l'image	16
♪	Touche de réglage du son	16
≡	Touche d'affichage des menus	15
[Touche de conservation télétexte	20
#	Touche d'affichage de l'heure	15
ΔΔΔΔ	Touches Fasttext	20
⏏	Touche "arrêt sur image"	15
⏏	Touche de modification du format d'écran	15

Exploitation PAP (incrustation d'image)

Symbole	Désignation	Voir page
⏏	Touche d'activation/désactivation PAP	18
X	Sélecteur de source PAP	18
↔	Touche de permutation	18
⏏	Touche d'arrêt sur image PAP	18

Exploitation du menu

Symbole	Désignation	Voir page
MENU	Touche d'activation/désactivation du menu	7
>+/?-	Touches de sélection	7
OK	Touche OK (confirmation)	7
≡	Touche arrière	7

Exploitation vidéo

Symbole	Désignation	Voir page
VTR1/2/3, MDP	Sélecteur d'appareil vidéo	26
:: - :: Δ ⊕ α φ PROGR +/-	Touches d'exploitation de l'appareil vidéo	26

Préparation

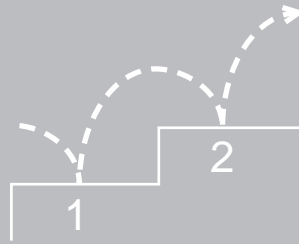

1ère étape : Préparation

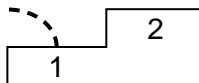

1 Vérification des accessoires fournis

Lorsque vous avez tout retiré du carton, vérifiez si vous avez bien reçu les accessoires suivants :

- Télécommande RM-838
- Une pile R6 IEC
- Lampe (1)
- Clé (1)
- Support (2)

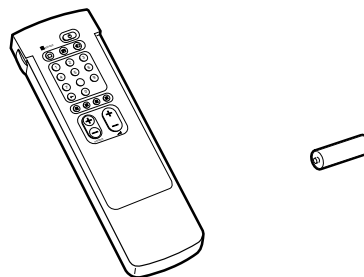

2 Installation de la pile dans la télécommande

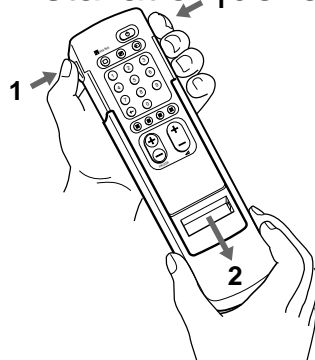

Retirez le couvercle.

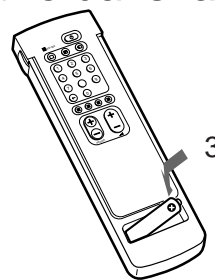

Vérifiez la polarité de la pile.

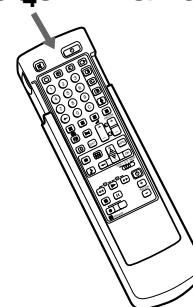

Refermez le couvercle en veillant à ce que le côté toutes fonctions soit visible pour pouvoir exploiter le menu à la 2ème étape.

Remarque: Rappelez-vous de toujours éliminer vos piles usagées d'une façon respectueuse de l'environnement.

3 Raccordement de l'antenne

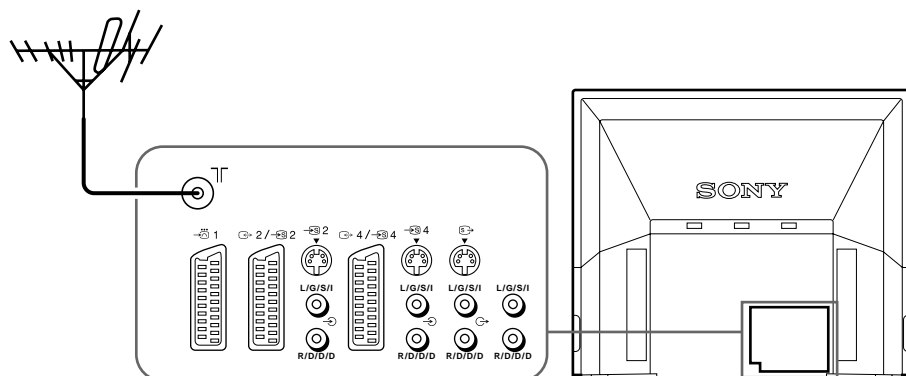

Branchez le connecteur d'antenne IEC d'un câble coaxial de 75 ohms (non fourni) sur la prise) à l'arrière du téléviseur.

2ème étape : Syntonisation des chaînes de télévision

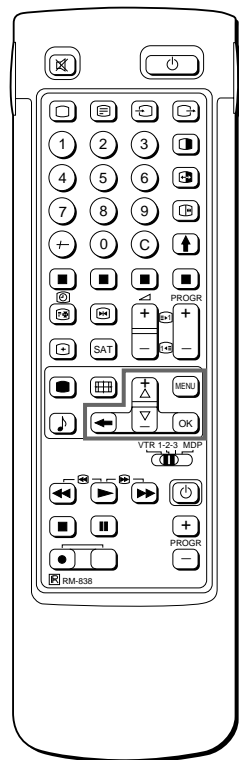
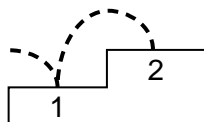

Lorsque vous avez installé le téléviseur, vous pouvez choisir la langue d'affichage des menus. Vous pouvez ensuite présélectionner les chaînes de télévision (100 chaînes maximum) en appliquant la méthode automatique ou la méthode manuelle.

Avant de commencer

- Vérifiez si le côté toutes fonctions de la télécommande est visible.
- Les touches d'exploitation des menus de la télécommande sont indiquées en ombré dans l'illustration de gauche.

1 Sélection de la langue d'affichage

- 1 Appuyez sur la touche ϕ du téléviseur.

Le téléviseur se met sous tension. Si l'indicateur de veille du téléviseur est allumé, appuyez sur ; ou sur une touche numérique de la télécommande.

- 2 Appuyez sur la touche MENU.
Le menu LANGUAGE s'affiche (voir Fig. 1).



- 3 Sélectionnez la langue d'affichage de votre choix à l'aide des touches >+ ou ?- et appuyez ensuite sur OK.

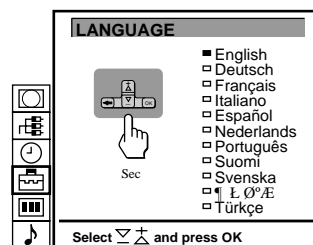

Fig. 1

2 Affichage du menu

Appuyez sur MENU.

Le menu principal apparaît (voir Fig. 2).

Sélectionnez le symbole ϕ à l'aide de >+ ou ?- et appuyez sur OK.

Choisissez à présent l'une des méthodes décrites au verso :

Présélection automatique des chaînes

ou

Présélection manuelle des chaînes

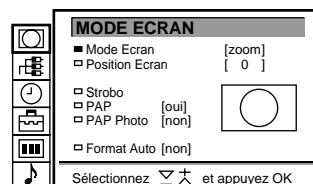



Fig. 2

Pour revenir au menu principal
Maintenez la touche \equiv enfoncée.

Pour revenir à l'image télévisée normale
Appuyez sur MENU.
L'image télévisée normale est restaurée après une minute si aucune fonction de menu n'est sélectionnée.

Remarque sur la fonction Demo
Si vous choisissez Demo dans le menu d'installation, vous pouvez visualiser une démonstration séquentielle des fonctions de menu.
Appuyez sur MENU pour désactiver la fonction.

3 Présélection automatique des chaînes

- 1 Sélectionnez le symbole  pour "Présélection" avec la touche >+ ou ?- puis appuyez sur OK.
Le menu PRESELECTION apparaît. (voir Fig. 3)
- 2 Sélectionnez "Mémorisation auto" avec la touche >+ ou ?- et appuyez sur OK.
Le menu MEMORISATION AUTO apparaît. (voir Fig. 4)
- 3 Appuyez sur OK. Sélectionnez si nécessaire le système de réception TV avec la touche >+ ou ?- puis appuyez sur OK.
(B/G pour les Pays de l'Europe de l'Ouest ou D/K pour les Pays de l'Europe de l'Est). La première unité de "PROG" apparaît en surbrillance.
- 4 Sélectionnez le numéro de programme à partir duquel vous désirez commencer la mémorisation. Sélectionnez la première unité du numéro à deux chiffres avec la touche >+ ou ?- ou à l'aide des touches numériques (p.ex. pour "04", sélectionnez "0") puis appuyez sur OK. La seconde unité de "PROG" apparaît en surbrillance.
- 5 Sélectionnez la seconde unité du numéro à deux chiffres avec >+ ou ?- ou à l'aide des touches numériques (p.ex. pour "04", sélectionnez "4") et appuyez sur OK. (voir Fig. 5)
- 6 Sélectionnez "C" ou "S" avec les touches >+ ou ?- et appuyez sur OK.
La mémorisation automatique des canaux commence. Lorsque la mémorisation est terminée, le menu "Présélection" réapparaît.
Toutes les chaînes sont maintenant mémorisées sous un numéro.

Pour revenir au menu principal
Maintenez la touche ≡ enfoncée.

Pour arrêter la présélection automatique des chaînes
Appuyez sur la touche ≡ de la télécommande.

Remarques

- Lorsque la présélection automatique des chaînes est terminée, vous pouvez vérifier quelles chaînes ont été mémorisées sous quelles positions de programmation.
Pour plus de détails, voir la section "Affichage du répertoire des chaînes" à la page 15.
- Vous pouvez ordonner les positions de programmation de façon à ce que les chaînes apparaissent à l'écran dans l'ordre de votre choix. Pour plus de détails, voir la section "Tri des positions de programmation" à la page 10.

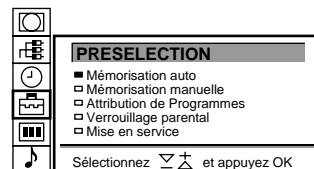

Fig. 3

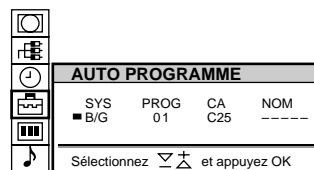

Fig. 4



Fig. 5

Appliquez cette méthode s'il n'y a dans votre région que quelques chaînes à présélectionner ou si vous souhaitez présélectionner les chaînes une par une. Vous pouvez également attribuer des numéros de programmation aux différentes sources d'entrée vidéo.

Si vous avez fait une erreur Appuyez sur \equiv pour revenir à la position précédente.

Pour revenir au menu principal Maintenez la touche \equiv enfoncée.

Pour revenir à l'image télévisée normale Appuyez sur MENU.

Pour syntoniser une chaîne par sa fréquence Après avoir sélectionné F à l'étape 6, introduisez trois chiffres à l'aide des touches numériques.

3 Présélection manuelle des chaînes

- 1 Sélectionnez le symbole  pour "Présélection" avec la touche >+ ou ?-. Le menu PRESELECTION apparaît. (voir Fig. 6)
- 2 Sélectionnez "Mémorisation manuelle" avec la touche >+ ou ?- puis appuyez sur OK. Le menu MEMORISATION MANUELLE apparaît. (voir Fig. 7)
- 3 A l'aide de >+ ou ?-, sélectionnez la position de programme pour laquelle vous désirez mémoriser un canal, puis appuyez sur OK.
- 4 Sélectionnez, si nécessaire, le système de réception TV (B/G pour les Pays de l'Europe de l'Ouest ou D/K pour les Pays de l'Europe de l'Est) ou une source d'entrée vidéo (EXT) avec la touche >+ ou ?-.
- 5 Ensuite, appuyez sur OK. La position "CA" apparaît en surbrillance. (Voir Fig. 8)
- 6 A l'aide de >+ ou ?-, sélectionnez C (pour mémoriser un canal normal), S (pour mémoriser un canal câblé) ou F (pour travailler par fréquence), puis appuyez sur OK. Si dans l'étape 5 vous avez sélectionné EXT, sélectionnez la source d'entrée vidéo à l'aide de la touche >+ ou ?-. (Voir Fig. 9) Deux techniques peuvent alors être utilisées pour mémoriser des canaux. Si vous connaissez le numéro de canal, passez à l'étape 7 "Manuelle" ou Si vous ne connaissez pas le numéro de canal, passez à l'étape 7 "Recherche".
- 7 Manuelle
 - a Sélectionnez la première unité du numéro "CA" avec la touche >+ ou ?- ou à l'aide des touches numériques puis appuyez sur OK. La seconde unité du numéro "CA" apparaît en surbrillance.
 - b Sélectionnez la seconde unité du numéro avec >+ ou ?-. Le numéro sélectionné apparaît. (Voir Fig. 10)
 - c Appuyez sur OK. La position "RECH" (Recherche) apparaît en surbrillance et le canal sélectionné est maintenant mémorisé. (voir Fig. 11)
 - d Appuyez sur OK jusqu'à ce que le curseur se positionne sur la position de programme suivante.
 - e Répétez les étapes 3 à 7 si vous souhaitez mémoriser d'autres canaux.
- 7 Recherche
 - a Appuyez sur OK à plusieurs reprises jusqu'à ce que la couleur de la position RECH change.
 - b Lancez la recherche du canal avec >+ (haut) ou ?- (bas). Le numéro de CA commence à changer. (voir Fig. 12) Lorsque le canal est localisé, il s'arrête. (voir Fig. 13)
 - c Appuyez sur OK si vous désirez mémoriser le canal. Sinon, appuyez sur >+ ou ?- pour poursuivre la recherche de canaux.
 - d Appuyez sur OK jusqu'à ce que le curseur se positionne sur la position de programme suivante.
 - e Répétez les étapes 3 à 7 pour mémoriser d'autres canaux.

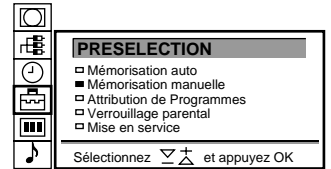

Fig. 6

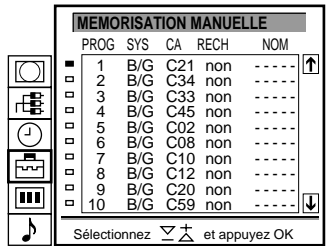

Fig. 7

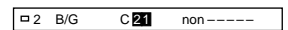

Fig. 8

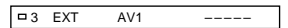

Fig. 9

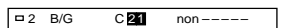

Fig. 10

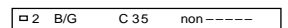

Fig. 11

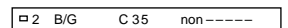

Fig. 12

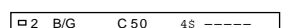
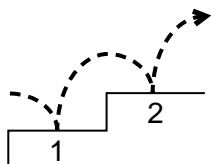

Fig. 13

Autres fonctions de présélection



Cette section vous présente des fonctions de présélection complémentaires telles que le tri des positions de programmation ou l'omission de positions de programmation, la personnalisation de la désignation des chaînes, la syntonisation fine automatique ou encore le verrouillage parental.

Avant de commencer

- Vérifiez si le côté toutes fonctions de la télécommande est visible.
- Localisez les touches d'exploitation des menus.

ATTRIBUTION DE PROGRAMMES

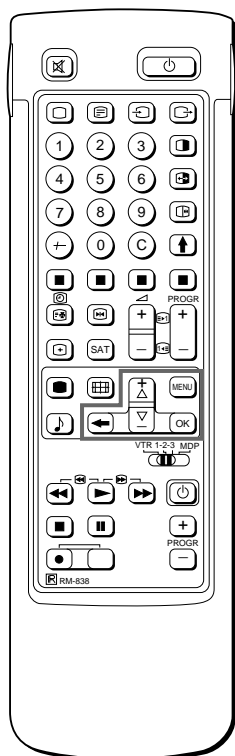



Tri des positions de programmation

Cette fonction vous permet d'ordonner les positions de programmation de façon à les agencer dans l'ordre de votre choix.

- 1 Appuyez sur MENU de manière à afficher le menu principal.
- 2 Sélectionnez le symbole  pour "PRÉSÉLECTION" à l'aide de la touche >+ ou ?- et appuyez ensuite sur OK. Le menu PRÉSÉLECTION s'affiche.
- 3 Sélectionnez "TRI DES PROGRAMMATIONS" à l'aide de la touche >+ ou ?- et appuyez ensuite sur OK. Le menu TRI DES PROGRAMMATIONS s'affiche (voir Fig. 14).
- 4 A l'aide de la touche >+ ou ?-, sélectionnez la position de programmation que vous voulez déplacer et appuyez ensuite sur OK. La couleur de la position sélectionnée change (voir Fig. 15).
- 5 A l'aide de la touche >+ ou ?-, sélectionnez la position de programmation que vous voulez déplacer sur la position de programmation sélectionnée à l'étape 4 (voir Fig. 16).
- 6 Répétez les étapes 4 et 5 pour trier d'autres positions de programmation.

Pour les positions de programmation suivantes
L'écran défile automatiquement.

Si vous avez fait une erreur
Appuyez sur  pour revenir à la position précédente.

Pour revenir au menu principal
Maintenez la touche  enfoncée.

Pour revenir à l'image télévisée normale
Appuyez sur MENU.

PROG	CA	NOM
1	C03	M 6
2	C04	TF 3
3	C07	A 2
4	C09	----
5	C12	----
6	C14	----
7	C15	----
8	C15	TF 1

Déplacez PR 8 vers PR --



Sélectionnez   et appuyez OK

Fig. 14

■ 8	C15	TF 1
-----	-----	------

Fig. 15

PROG	CA	NOM
1	C15	TF 1
2	C03	M 6
3	C04	TF 3
4	C07	A 2
5	C09	----
6	C12	----
7	C13	----
8	C14	----

Déplacez PR 1 vers PR --



Sélectionnez   et appuyez OK

Fig. 16

Utilisation du menu “Présélection (Suite)”

Le menu “Présélection (Suite)” vous permet de:

- atténuer séparément le signal pour chaque position de programme (atténuateur RF) dans le cas d'un puissant signal d'antenne local (image rayée)
- régler et mémoriser séparément le niveau du volume pour chaque canal (volume individuel).
- en cas d'un signal sonore très fort venant du diffuseur (son déformé), atténuer le signal sonore pour chaque position de programme.
- utiliser le réglage fin manuel pour obtenir une meilleure qualité de réception dans le cas où l'image présente des distorsions. En principe, la fonction AFT (réglage fin automatique) est activée.

- Appuyez sur MENU pour afficher le menu principal.
- Sélectionnez le symbole  pour “Présélection” avec >+ ou ?- et appuyez sur OK. Le menu PRESELECTION apparaît.
- Sélectionnez “Mise en service” avec >+ ou ?- et appuyez sur OK. Le menu MISE EN SERVICE apparaît.
- Sélectionnez “Présélection (Suite)” avec >+ ou ?- et appuyez sur OK. Le menu PRESELECTION (SUITE) apparaît. (voir Fig. 17)
- A l'aide de >+ ou ?-, sélectionnez la position de programme voulue et appuyez une fois sur OK pour sélectionner a) “ATT” (atténuateur RF), deux fois pour sélectionner b) VOL (volume individuel), trois fois pour sélectionner c) AMPL,ENTR (amplificateur d'entrée), ou quatre fois pour sélectionner d) AFT (réglage fin automatique). Le paramètre sélectionné change de couleur.

Pour régler ou changer:

- Atténuateur RF (ATT)**
A l'aide de >+ ou ?-, sélectionnez “ON” pour la position de programme sélectionnée. Appuyez sur OK pour confirmer la sélection. Répétez l'étape 5 pour atténuer d'autres positions de programme.
 - Volume individuel (VOL)**
Vous pouvez régler le niveau du volume à l'aide de >+ ou ?- pour la position de programme sélectionnée dans une plage allant de -7 à +7.
Appuyez sur OK pour mémoriser le niveau du volume.
Répétez l'étape 5 pour régler le niveau du volume pour d'autres positions de programme.
 - AMPL.ENTR. (amplificateur d'entrée)**
A l'aide de >+ ou ?-, sélectionnez “NON” pour trouver la position de programme sélectionnée.
Appuyez sur OK pour confirmer la sélection. Répétez l'étape 5 pour mettre hors tension l'amplificateur d'entrée pour les autres positions de programme.
 - AFT**
Vous pouvez syntoniser finement le canal à l'aide de >+ ou ?- dans une plage de réglage allant de -15 à +15. Appuyez sur OK pour mémoriser le réglage de syntonisation fine. Répétez l'étape 5 pour syntoniser finement d'autres canaux.
- Appuyez sur MENU pour revenir au mode de télévision normal.

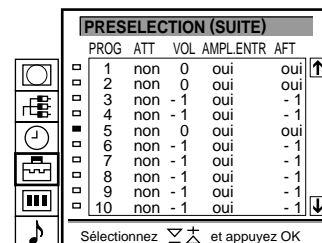

PROG	ATT	VOL	AMPL,ENTR	AFT
1	non	0	oui	oui
2	non	0	oui	oui
3	non	-1	oui	-1
4	non	-1	oui	-1
5	non	0	oui	oui
6	non	-1	oui	-1
7	non	-1	oui	-1
8	non	-1	oui	-1
9	non	-1	oui	-1
10	non	-1	oui	-1



Sélectionnez   et appuyez OK

Fig. 17

Pour réactiver la fonction AFT (Automatic Fine Tuning) Suivez la procédure depuis le début et sélectionnez “OUI” à l'étape 5.

MEMORISATION MANUELLE

Saut de positions de programme

Lors de la sélection des programmes à l'aide des touches PROGR +/-, il est possible de sauter certaines positions de programmes inutilisées. Ces programmes peuvent toutefois toujours être appelés à l'aide des touches numériques.

- Appuyez sur MENU pour afficher le menu principal.
- Sélectionnez le symbole  pour "Présélection" avec >+ ou ?- et appuyez sur OK.
Le menu PRESELECTION apparaît.
- Sélectionnez "Mémorisation manuelle" avec >+ ou ?- et appuyez sur OK.
Le menu MEMORISATION MANUELLE apparaît. (voir Fig. 18)
- A l'aide de >+ ou ?-, sélectionnez la position de programme que vous désirez sauter puis appuyez sur OK.
La position "SYS" change de couleur.
- Appuyez sur >+ ou ?- jusqu'à ce que "—" apparaisse sur la position "SYS". (voir Fig. 19)
- Appuyez sur OK. (voir Fig. 20)
Lorsque vous sélectionnez des programmes à l'aide des touches PROGR +/-, la position de programme saute.
- Répétez les étapes 4 à 6 pour sauter d'autres positions de programme.

Si vous avez fait une erreur
Appuyez sur ≡ pour revenir à la position précédente.

Pour revenir au menu principal
Maintenez la touche ≡ enfoncée.

Pour revenir à l'image télévisée normale
Appuyez sur MENU.

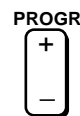

MEMORISATION MANUELLE					
PROG	SYS	CA	RECH	NOM	
1	B/G	C21	non	----	↑
2	B/G	C24	non	----	
3	B/G	C25	non	----	
4	B/G	C27	non	----	
5	B/G	C28	non	----	
6	B/G	C22	non	----	
7	B/G	C26	non	----	
8	B/G	C25	non	----	
9	B/G	C23	non	----	
10	B/G	C29	non	----	↓

Sélectionnez  et appuyez OK

Fig. 18

■	3	---
---	---	-----

Fig. 19

■	3	---
■	4	B/G

Fig. 20

Attribution d'un nom à une station

Lorsque la fonction Télétexte est disponible, le nom des chaînes apparaît automatiquement suivant le pays. Il est aussi possible de "nommer" un canal ou une source d'entrée vidéo avec un maximum de cinq caractères (lettres ou chiffres) destinés à être affichés à l'écran (p.ex.A2). Cette fonction permet une identification aisée du canal ou de la source vidéo affichée.

- Appuyez sur MENU pour afficher le menu principal.
- Sélectionnez le symbole  pour "Présélection" avec >+ ou ?- et appuyez sur OK.
Le menu PRESELECTION apparaît.
- Sélectionnez "Mémorisation manuelle" avec >+ ou ?- et appuyez sur OK. Le menu MEMORISATION MANUELLE apparaît. (voir Fig. 21)
- A l'aide de >+ ou ?-, sélectionnez la position de programme à laquelle vous désirez attribuer un nom puis appuyez à plusieurs reprises sur OK jusqu'à ce que la première colonne de la position "NOM" apparaisse en surbrillance.
- Sélectionnez une lettre ou un chiffre avec >+ ou ?-, puis appuyez sur OK. L'élément suivant apparaît en surbrillance.
Sélectionnez d'autres caractères de la même manière. Si vous souhaitez laisser un des éléments blanc, sélectionnez et appuyez sur OK. (voir Fig. 22)
- Une fois tous les caractères sélectionnés, appuyez à plusieurs reprises sur OK jusqu'à ce que le curseur apparaisse en regard de la position de programme suivante (dans la marge de gauche). Le nom choisi est alors mémorisé. (voir Fig. 23)
- Si vous souhaitez nommer d'autres canaux, répétez les étapes 5 et 6.

MEMORISATION MANUELLE					
PROG	SYS	CA	RECH	NOM	
1	B/G	C21	non	----	↑
2	B/G	C24	non	----	
3	B/G	C25	non	----	
4	B/G	C27	non	----	
5	B/G	C28	non	----	
6	B/G	C22	non	----	
7	B/G	C26	non	----	
8	B/G	C25	non	----	
9	B/G	C23	non	----	
10	B/G	C29	non	----	↓

Sélectionnez  et appuyez OK

Fig. 21

□	2	B/G	C 25	non	S---
---	---	-----	------	-----	------

Fig. 22



□	2	B/G	C 25	non	SONY
---	---	-----	------	-----	------

Fig. 23

Verrouillage parental

Ce téléviseur permet d'empêcher l'affichage de certaines émissions.

Nous vous suggérons d'utiliser cette fonction pour éviter que les enfants regardent des programmes que vous jugez inadaptés.

- 1 Appuyez sur MENU.
- 2 Sélectionnez le symbole  pour "Présélection" avec >+ ou ?- et appuyez sur OK.
Le menu PRESELECTION apparaît.
- 3 Sélectionnez "Verrouillage Parental" avec >+ ou ?- et appuyez sur OK.
Le menu VERROUILLAGE PARENTAL apparaît. (voir Fig. 24)
- 4 A l'aide de >+ ou ?-, sélectionnez la position de programme que vous désirez verrouiller. Appuyez sur OK.
Le symbole  apparaît devant le numéro du programme pour indiquer que ce programme est maintenant bloqué. (voir Fig. 25)
- 5 Répétez l'étape 4 pour verrouiller d'autres positions de programme.

Annulation du verrouillage

- 1 Dans le menu VERROUILLAGE PARENTAL, sélectionnez la position de programme que vous désirez deverrouiller avec >+ ou ?-.
- 2 Appuyez sur OK.
Le symbole  disparaît pour indiquer l'annulation du verrouillage.

Syntonisation temporaire d'une chaîne

Vous pouvez syntoniser une chaîne temporairement, même si elle n'a pas été présélectionnée. Pour cette procédure, utilisez les touches du côté toutes fonctions de la télécommande.

- 1 Appuyez sur la touche C de la télécommande. Pour les chaînes câblées, appuyez deux fois sur C.
L'indication "C" ("S" pour les chaînes câblées) apparaît sur l'écran (voir Fig. 26).
- 2 Introduisez le numéro de chaîne à deux chiffres à l'aide des touches numériques (par ex., pour la chaîne 4, appuyez d'abord sur 0 et puis 4).
La chaîne apparaît.
Cette chaîne n'est cependant pas mémorisée.

Si vous tentez de sélectionner un programme qui a été verrouillé
Le message "Verrouille" apparaît sur l'écran vierge du téléviseur.

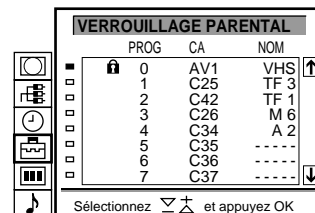

Fig. 24

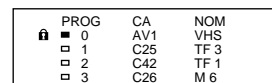
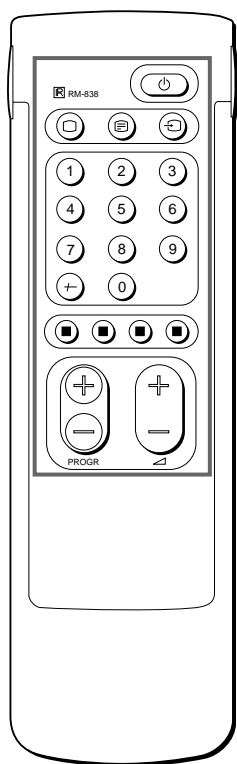

Fig. 25



Fig. 26

Regarder la télévision



Si aucune image n'apparaît lorsque vous appuyez sur la touche ϕ du téléviseur et que le témoin de veille du téléviseur est allumé, cela signifie que le téléviseur est en mode de veille. Appuyez sur ; ou sur des touches numériques pour le mettre sous tension.

Cette section décrit les fonctions d'utilisation de base lorsque vous regardez la télévision. La plupart des opérations peuvent être commandées depuis le côté simple de la télécommande.

Mise sous/hors tension du téléviseur

Mise sous tension

Appuyez sur la touche ϕ du téléviseur.

Mise hors tension temporaire

Appuyez sur la touche ϕ de la télécommande.

Le téléviseur passe en mode de veille et le témoin de veille à l'avant du téléviseur s'allume en rouge.

Pour le remettre sous tension

Appuyez sur la touche ;, PROG +/- ou sur l'une des touches numériques de la télécommande.

Mise hors tension complète

Appuyez sur la touche ϕ du téléviseur et l'indicateur à l'avant du téléviseur s'allume en ambre.

Sélection des chaînes de télévision

Appuyez sur la touche PROG +/- ou sur les touches numériques.

Pour sélectionner un numéro à deux chiffres

Appuyez sur la touche -/-- et ensuite sur les touches numériques.

Par exemple, pour sélectionner la chaîne 23, appuyez sur la touche -/--, puis sur 2 et 3.

Réglage du volume

Appuyez sur la touche Δ +/-.

Utilisation du téléviseur à l'aide des touches du téléviseur

Pour sélectionner le numéro de la chaîne, appuyez sur les touches PROG +/-.

Pour régler le volume, appuyez sur les touches Δ +/-.

Pour sélectionner l'image de l'entrée vidéo, appuyez sur la touche \rightarrow .

Pour remettre les commandes de l'image et du son aux réglages d'usine (fonction Raz), appuyez sur les touches PROG +/- simultanément.

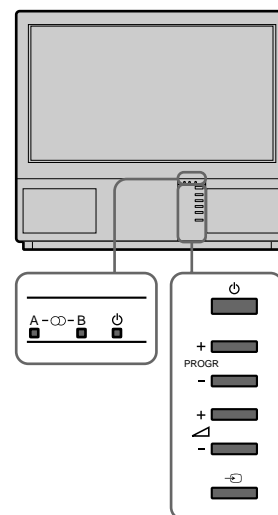

Visualisation du télétexte ou de l'entrée vidéo

Visualisation du télétexte

- 1 Appuyez sur **_** pour afficher le télétexte.
- 2 Pour consulter le télétexte, introduisez un numéro de page à trois chiffres à l'aide des touches numériques de façon à sélectionner une page.
Pour utiliser la fonction Fastext, appuyez sur l'une des touches de couleur.
Dans les deux modes d'utilisation, vous devez appuyer sur **ç** (PAGE +) pour consulter la page suivante et sur **Y** (PAGE -) pour la page précédente.
- 3 Pour revenir à l'image télévisée normale, appuyez sur **O**.

Visualisation de l'entrée vidéo

- 1 Appuyez plusieurs fois de suite sur **↻** jusqu'à ce que l'entrée vidéo voulue s'affiche.
- 2 Pour revenir à l'image télévisée normale, appuyez sur **O**.

Autres fonctions pratiques

Pour ces fonctions, utilisez le côté toutes fonctions de la télécommande.

Affichage des indications à l'écran

- Appuyez une fois sur **≡** pour afficher toutes les indications. Elles disparaissent au bout de quelques secondes.
- Appuyez deux fois sur **≡** pour sélectionner l'affichage permanent à l'écran du numéro et de la désignation de la chaîne. Appuyez à nouveau deux fois sur cette touche pour faire disparaître ces indications.

Coupure du son

Appuyez sur **o**.

Pour restaurer le son normal, appuyez à nouveau sur **o**.

Affichage de l'heure

Appuyez sur **#**. Cette fonction n'est opérante que pendant la diffusion du télétexte. Pour désactiver l'affichage de l'heure, appuyez à nouveau sur **#**.

Affichage de l'aperçu des programmes

Appuyez sur la touche **OK**. Un tableau des programmes s'incruste à gauche de l'écran. (voir Fig. 27)

Sélectionner un programme

Appuyez sur **PROGR +/-** ou sélectionnez le numéro de programme désiré avec **>+** ou **?-**.

Suppression de l'affichage, appuyez sur la touche **MENU**.

Arrêt sur image

Lorsque vous regardez la télévision, vous avez la possibilité de "geler" l'image. Appuyez sur **⏸**. Appuyez à nouveau sur cette touche pour revenir au mode de télévision normal.

Commutation du format d'écran

Appuyez plusieurs fois de suite sur **⏏** pour changer le format de l'écran selon la séquence suivante...

- 4:3 (image normal)
- / Large (imitation de 16:9 pour les diffusions en 4:3)
- / Zoom (imitation de 16:9 pour les films diffusés en cinémascope)

ou

- / Plein (pour les diffusions en 16:9).

Pour plus de détails, voir aussi la page 19.

Pour plus de détails sur le télétexte, reportez-vous à la page 20.

Pour plus de détails sur la visualisation de l'entrée vidéo, reportez-vous à la page 24.

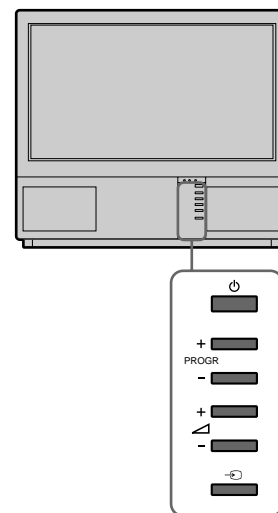
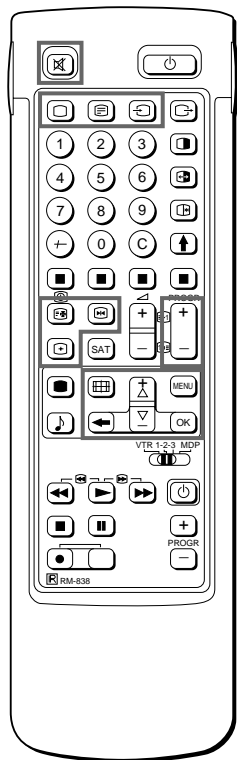

1	BBC	↑
2	SAT	
3	TV5	
4	C02	
5	C15	
6	RTL	
7	SKY	
8	S34	
9	AV1	
10	MTV	↓

Fig. 27

Réglage du téléviseur à l'aide du menu

RÉGLAGE DE L'IMAGE

RÉGLAGE DU SON

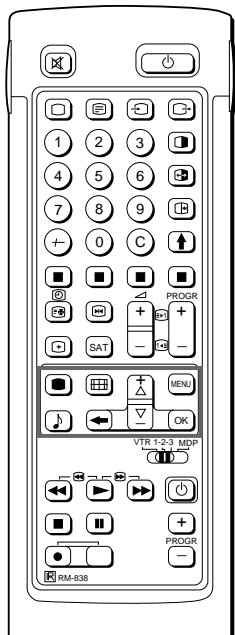

Réglage de l'image et du son

Bien que l'image et le son soient réglés en usine, il vous est possible de les régler en fonction de vos préférences personnelles. Vous pouvez également sélectionner des émissions à double bande son (bilingues) ou encore régler le son en vue de l'utilisation d'un casque d'écoute. Vous avez également la possibilité de régler le son suivant vos préférences personnelles au moyen de l'égaliseur graphique et des effets sonores spéciaux.

- Appuyez sur la touche (pour l'image) ou (pour le son) de la télécommande.
ou
Appuyez sur MENU et sélectionnez le symbole pour le réglage de l'image ou pour le réglage du son et appuyez ensuite sur OK. Le menu RÉGLAGE DE L'IMAGE ou RÉGLAGE DU SON s'affiche. (Voir Fig. 28 ou Fig. 29.)
- A l'aide de la touche \rightarrow ou \leftarrow , sélectionnez le paramètre à régler et appuyez ensuite sur OK. Le paramètre sélectionné change de couleur (voir Fig. 30).
- Réglez la valeur du paramètre à l'aide de la touche \rightarrow ou \leftarrow et appuyez ensuite sur OK. Le curseur se place en regard du paramètre suivant (dans la marge gauche) (voir Fig. 31). Pour l'effet des différentes commandes, consultez le tableau ci-dessous.
- Répétez les étapes 2 et 3 pour régler d'autres paramètres.
- Appuyez sur MENU pour revenir à l'image télévisée.

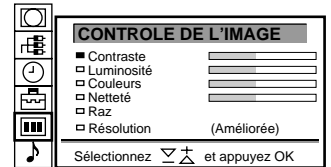

Fig. 28

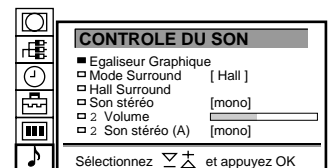

Fig. 29

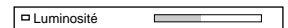

Fig. 30

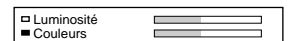

Fig. 31

Si vous avez fait une erreur

Appuyez sur \equiv pour revenir à la position précédente.

Pour revenir au menu principal

Maintenez la touche \equiv enfoncée.

Remarque

- Le réglage de la teinte est uniquement opérant dans le cas des systèmes couleur NTSC.
- Le son spatial "Hall" n'est pas diffusé via le casque d'écoute.

Remarque sur LINE OUT

Le niveau audio et le son double transmis via la prise de sortie \rightarrow à l'arrière de l'appareil correspondent aux réglages VOLUME CASQUE D'ECOUTE et SON STÉRÉO du casque d'écoute.

Lorsque vous visualisez une source d'entrée vidéo avec un son stéréo Vous pouvez sélectionner SON STÉRÉO pour changer le son.

Action des différentes commandes

RÉGLAGE DE L'IMAGE	Effet
Contraste	Moins Plus
Luminosité	Plus sombre Plus clair
Couleurs	Moins Plus
Teinte	Plus vert Plus rouge
Netteté	Plus douce Plus précise
Raz	Réinitialise les paramètres aux réglages par défaut.
Résolution	Normal Améliorée: Meilleure qualité d'image

RÉGLAGE DU SON	Effet
Egaliseur Graphique	voir page 17
Mode Surround	Non:Norma n Dolby n Hall
Temporisation Hall Surround (uniquement si "Hall" est activé)	Choix entre différents effets sonores:Pièce n Dôme n Arène
Son stéréo	A:Canal 1 B:Canal 2 stéréo mono Le mode sélectionné de l'indicateur s'allume
Casque	Moins fort Plus fort
2 Volume	A:Canal 1 n B:Canal 2 n PAP (pour sélectionner le son de l'image PAP)
2 Son stéréo-	stéréo n mono

Si vous sélectionnez une chaîne qui a été verrouillée
Le message "VERROUILLÉ" s'affiche sur un écran sans image.

Egaliseur Graphique

Cette fonction vous permet de régler individuellement le son en coupant ou en augmentant les différentes fréquences sonores. Vous pouvez aussi choisir différents modes d'écoute:

Sans effet n Pop n Rock n Jazz n Vocal n Utilisateur

- 1 Sélectionnez la rubrique "Contrôle du Son" dans le menu principal, puis choisissez "Egaliseur Graphique", avec >+ ou ?- et appuyez sur OK.
La page EGALISEUR GRAPHIQUE apparaît. (voir Fig. 32)
- 2 Appuyez sur OK. La couleur du "Mode" change. Sélectionnez le mode désiré avec >+ ou ?- et appuyez sur OK.
- 3 Si vous voulez modifier un mode, choisissez une bande de fréquences avec >+ ou ?- et appuyez sur OK. La fréquence sélectionnée change de couleur.
Ajuste le niveau de fréquence avec >+ ou ?- et appuyez sur OK. Vous pouvez de cette façon intervenir sur 5 bandes de fréquences différentes.
- 4 Appuyez sur la touche MENU pour revenir en mode TV normal.

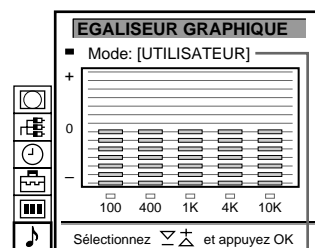

Fig. 32

Sans effet
OP
Rock
Jazz
Vocal
Utilisateur

Utilisation de la temporisation

Vous pouvez sélectionner la durée après laquelle le téléviseur passe automatiquement en mode veille.

- 1 Sélectionnez le symbole t pour "Temporisation" avec >+ ou ?- et appuyez sur OK.
Le menu TEMPORISATION apparaît. (voir Fig. 33)
- 2 Appuyez sur OK.
L'option durée change de couleur.
- 3 Sélectionnez la durée avec >+ ou ?-.
La durée change de la manière suivante:
10 n 20 n 30 n 40 n 50 n 60 n 70 n 80 n 90
- 4 Une fois la durée sélectionnée, appuyez sur OK.
Le curseur se déplace dans la marge de gauche et la temporisation se met en marche. Une minute avant que le téléviseur passe en mode veille, un message apparaît sur l'écran.

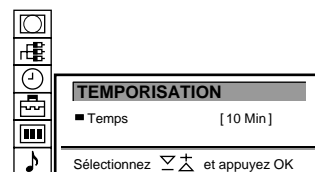

Fig. 33

OPTIONS

Pour désactiver le programmeur
Sélectionnez "NON" à l'étape 3.

Pour vérifier la durée résiduelle
Appuyez sur 3.

Pour revenir à l'image télévisée normale
Appuyez sur MENU.

Fonction PAP (image et image)

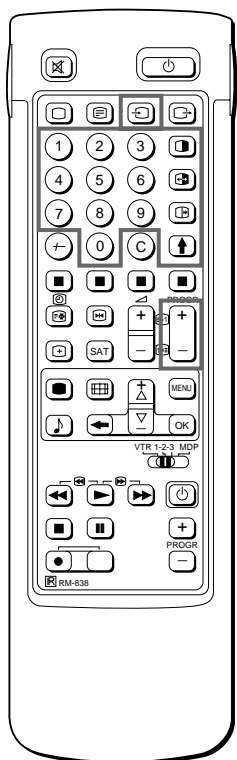

Cette fonction vous permet d'afficher simultanément deux écrans. De cette façon, vous pouvez visionner deux émissions télévisées en même temps. Vous pouvez également visionner ou contrôler la sortie vidéo transmise par n'importe quel équipement raccordé (par exemple par un magnétoscope) tout en regardant la télévision, ou inversement. Pour plus de détails sur le raccordement d'un autre équipement, reportez-vous à la page 23.

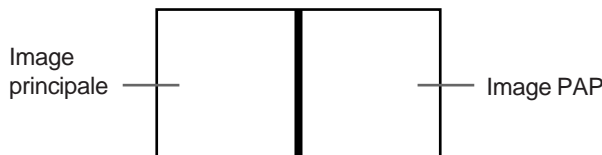

Mise en marche et arrêt de la fonction PAP

Appuyez une fois sur pour afficher les écrans en format 8:9, deux fois sur pour afficher les écrans de format 4:3. L'image PAP apparaît à côté de l'image télévisée principale. L'image PAP provient de la source sélectionnée lors de la dernière utilisation du téléviseur.

Pour désactiver la fonction PAP
Appuyez à nouveau sur .

Sélection d'une source PAP

Appuyez sur >.

Le symbole > apparaît dans l'angle intérieur gauche de l'écran.

Appuyez sur PROGR +/-, sur les touches numériques ou à plusieurs reprises sur jusqu'à ce que la source PAP désirée soit indiquée.

Commutation des écrans

Appuyez sur .

L'image principale et l'image PAP s'intervertissent.

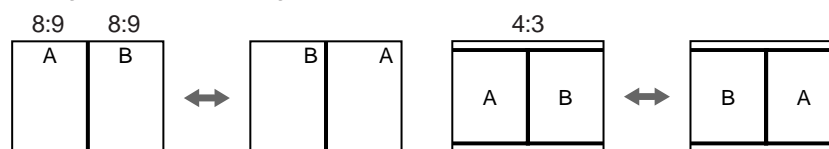

Remarques:

- La source d'entrée RGB ne peut pas être affichée en mode PAP.
- La fonction PAP n'est pas disponible en mode Zoom.
- Le son de l'image de droite est uniquement disponible via les écouteurs.
- La qualité de l'image de l'écran du téléviseur et de l'image PAP peut être différente.

Arrêt sur image

Vous avez la possibilité de "geler" l'image de l'écran PAP.

Appuyez une fois sur pour activer un arrêt sur image et deux fois pour revenir à l'écran normal.

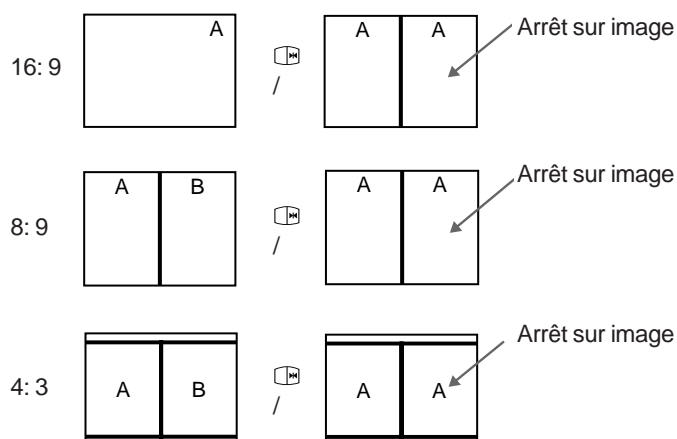

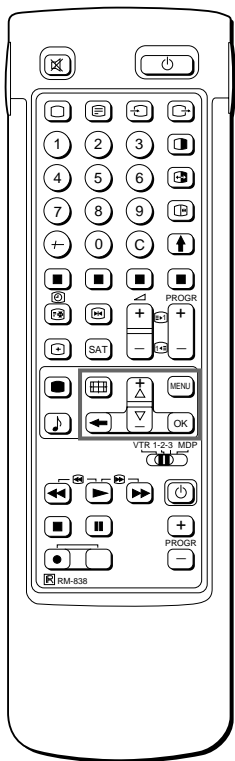

Pour la sélection du mode d'écran
 Vous pouvez également sélectionner le mode d'écran en appuyant sur la touche  de la télécommande.

Sélection Mode Ecran/PAP à l'aide du menu

Le menu de mode d'écran vous permet de modifier le rapport hauteur/largeur pour l'image télévisée de manière à créer un effet de grand écran. Pour activer le mode PAP, présélectionnez Auto PAL plus ou activez la reproduction image par image de l'image principale (fonction stroboscopique).

- 1 Appuyez sur MENU pour afficher le menu principal.
- 2 Sélectionnez le symbole  pour "Mode écran " à l'aide de >+ ou ?- et appuyez sur OK. Le menu MODE ECRAN apparaît. (voir Fig. 34)

Vous avez le choix entre les modes suivants:

- 4:3: Pour le rapport hauteur/largeur normal de 4:3. (voir Fig. 35)
 - Large +: Imitation de l'effet de grand écran (16:9) pour les émissions diffusées en 4:3. (voir Fig. 36)
 - Zoom: imitation de l'effet de grand écran (16:9) pour les films diffusés en cinémascope. (voir Fig. 37)
ou
 - Plein: pour les émissions diffusées en 16:9 (voir Fig. 38)
- a) Changement de la position d'écran (mode zoom uniquement)
 Lorsque vous activez le mode zoom, une partie de l'image est coupée dans le haut et dans le bas de l'écran. La fonction "Position d'écran" vous permet de déplacer l'image vers le haut ou vers le bas de façon à faire apparaître la partie de l'image qui a été coupée (p.ex. pour lire les sous-titres)
 A l'aide de >+ ou ?-, sélectionnez "Position d'écran" et appuyez sur OK. Le paramètre sélectionné change de couleur.
 A l'aide de >+ ou ?-, réglez la position d'image et appuyez sur OK.
 - b) Mode Strobe
 Avec >+ ou ?-, choisissez "Strobo", et appuyez sur OK.
 L'image principale se décompose alors en image par image, créant un effet de ralenti. (voir Fig. 39)
 Avec >+ ou ?-, sélectionnez la vitesse du ralenti (3 vitesses sont disponibles). Appuyez sur OK pour revenir au mode TV normal.
 - c) Activation et désactivation de la fonction PAP
 A l'aide de >+ ou ?-, sélectionnez "PAP" et appuyez sur OK.
 A l'aide de >+ ou ?-, sélectionnez "1" pour afficher l'écran PAP en format 8:9, "2" pour sélectionner le format 4:3 et "NON" pour le faire disparaître et appuyez sur OK.
 - d) Arrêt sur image dans l'écran PAP
 A l'aide de >+ ou ?-, sélectionnez "PAP Foto" et appuyez sur OK.
 A l'aide de >+ ou ?-, sélectionnez "OUI" pour figer l'écran PAP et "NON" pour revenir à l'image normale.

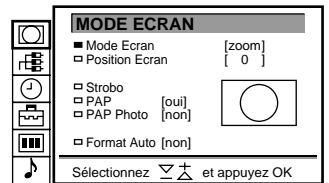

Fig. 34

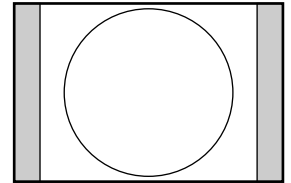

Fig. 35

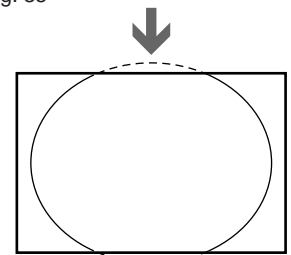

Fig. 36

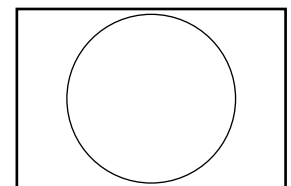

Fig. 37

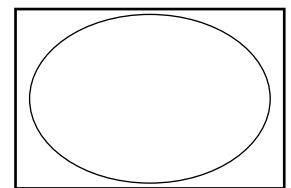

Fig. 38

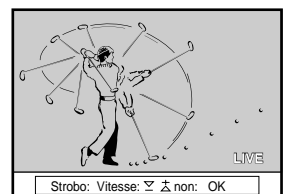



Fig. 39

Format automatique

Si vous avez pré-réglé "Format auto" sur "OUI", le mode d'écran passe automatiquement du mode en cours quel qu'il soit au mode 16:9e dès qu'un signal au format 16:9e est transmis. Lorsque l'émission diffusée en 16:9e se termine, le mode d'écran revient automatiquement au mode de départ.

- 1 Appuyez sur MENU pour afficher le menu principal.
- 2 Sélectionnez le symbole  pour "Mode d'écran" à l'aide de >+ ou ?- et appuyez ensuite sur OK. Le menu MODE D'ECRAN apparaît.
- 3 Sélectionnez "Format auto" à l'aide de >+ ou ?- et appuyez ensuite sur OK.
- 4 Sélectionnez OUI ou NON à l'aide de >+ ou ?- et appuyez ensuite sur OK.

Télétexte

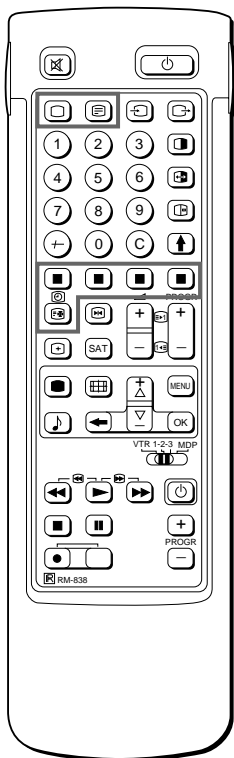

Remarque
Des erreurs de télétexte peuvent se produire si les signaux de retransmission sont trop faibles.

Avec le côté simple de la télécommande
Vous pouvez activer et désactiver le télétexte et sélectionner directement des numéros de page.

Remarque
La fonction Fastext est uniquement opérante si la chaîne de télévision retransmet des signaux Fastext.

Les chaînes de télévision retransmettent via les canaux de télédiffusion un service d'information dénommé "télétexte". Le service de télétexte vous permet de consulter des pages d'information les plus diverses telles que des bulletins météorologiques ou des actualités à n'importe quelle heure. Pour une exploitation avancée du service télétexte, utilisez les touches du côté toutes fonctions de la télécommande.

Fonctions d'accès direct

Activation/désactivation du télétexte

- 1 Sélectionnez la chaîne télévisée qui retransmet le service de télétexte que vous voulez consulter.
- 2 Appuyez sur la touche **_** pour activer le télétexte. Une page de télétexte s'affiche (généralement la page d'index). Si aucun service de télétexte n'est retransmis, le message "No text available" s'affiche sur la ligne d'information dans le haut de l'écran.

Pour désactiver le télétexte
Appuyez sur **O**.

Sélection d'une page de télétexte

Sélection directe

Utilisez les touches numériques pour introduire les trois chiffres du numéro de la page voulue.

Si vous avez fait une erreur, introduisez trois chiffres au hasard et réintroduisez ensuite le numéro de page correct.

Avec arrêt sur page

- 1 Sélectionnez une page de télétexte présentant un récapitulatif (par ex., une page d'index).
- 2 Appuyez sur **OK**. A l'aide de la touche **>+** ou **?-**, sélectionnez la page voulue. L'indication "Arrêt sur page" apparaît sur la ligne d'information. Appuyez sur **OK**.

La page demandée s'affichera dans quelques secondes.

Appuyez sur **_** pour revenir en mode de réception normale de télétexte.

Consulter la page suivante ou la précédente

Appuyez sur **g** (**PAGE+**) ou sur **G** (**PAGE-**).

La page suivante ou la précédente s'affiche.

Incrustation du télétexte dans l'image télévisée

- Appuyez une fois sur la touche **_** en mode de télétexte ou deux fois en mode de télévision.
- Appuyez à nouveau sur la touche **_** pour restaurer la réception télétexte normale.

Empêcher l'actualisation d'une page de télétexte

- Appuyez sur **[** (**HOLD**). Le symbole "[" de la fonction **HOLD** apparaît sur la ligne d'information.
- Appuyez à nouveau sur la touche **_** pour restaurer la réception télétexte normale.

Utilisation de Fastext

La fonction Fastext vous permet d'accéder à des pages en appuyant uniquement sur une seule touche.

Lorsqu'une page de Fastext est retransmise, un menu à codes de couleur apparaît dans le bas de l'écran. Les couleurs de ce menu correspondent aux touches rouge, verte, jaune et bleue de la télécommande.

Appuyez sur la touche de couleur de la télécommande correspondant à la couleur de code du menu. La page en question s'affiche dans les secondes qui suivent.

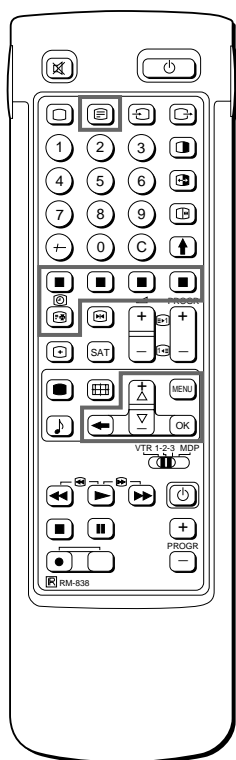

Remarque
Certaines de ces fonctions peuvent ne pas être accessibles suivant le service de télétexte.

Pour annuler la fonction, appuyez sur OK pour sélectionner "NON" dans le réglage PAGE TEMPS.

Utilisation du menu de télétexte

Le téléviseur est doté d'un système de télétexte piloté par menu. Lorsque la fonction de télétexte est activée, vous pouvez utiliser les touches de menu pour exploiter le menu de télétexte. Pour sélectionner les fonctions de menu de télétexte, appliquez la procédure suivante:

- 1 Appuyez sur MENU. Le menu s'affiche en surimpression sur l'écran de télétexte (voir Fig. 40).
- 2 A l'aide de la touche >+ ou ?-, sélectionnez la fonction de télétexte de votre choix et appuyez ensuite sur OK (voir Fig. 41).

PAGES UTILISATEUR/PAGES UTILISATEUR PRESELECTIONNEES

Voir page 22 pour des informations plus détaillées sur la présélection et l'exploitation des pages utilisateur.

SOMMAIRE

L'index vous présente un sommaire du télétexte et indique les numéros de page correspondants.

HAUT/BAS/COMPLET

Pour faciliter la lecture d'une page de télétexte, vous pouvez agrandir l'écran de télétexte et activer simultanément une fonction de défilement vers le haut et vers le bas. Lorsque vous sélectionnez cette fonction, une ligne d'information HAUT/BAS/COMPLET s'affiche (voir Fig. 42).

Appuyez sur >+ pour "HAUT" de façon à agrandir la moitié supérieure. Pour "BAS", maintenez la touche ?- enfoncée de façon à agrandir la moitié inférieure. Appuyez sur OK pour "COMPLET" pour restaurer le format normal.

Appuyez sur _ pour restaurer la réception normale du télétexte.

ATTENTE DE L'AFFICHAGE

Lorsque vous sélectionnez cette fonction, vous pouvez regarder une émission télévisée en attendant l'affichage d'une page de télétexte (le symbole change de couleur) (voir Fig. 43).

Appuyez sur _ pour restaurer la réception normale du télétexte.

SOUS-TITRES

Votre service de télétexte vous informe lorsqu'une émission télévisée est sous-titrée.

Les sous-titres apparaissent après que vous avez sélectionné cette fonction.

REVELER

Certaines pages de télétexte comportent des informations dissimulées telles que les réponses à un jeu. L'option de divulgation vous permet de dévoiler ces informations. Une ligne d'information "REVELER OUI/NON" s'affiche si vous sélectionnez cette fonction (voir Fig. 44).

A l'aide de la touche >+ ou ?-, sélectionnez oui pour dévoiler les informations ou NON pour les dissimuler à nouveau.

Appuyez sur _ pour revenir à l'image télévisée normale.

PAGE TEMPS

Votre service de télétexte vous informe de la disponibilité d'une page à codage horaire. Cela signifie que vous pouvez obtenir l'affichage d'une page de télétexte (par ex. une page d'urgence) à une heure déterminée.

- 1 Appuyez sur OK. Une fenêtre d'information s'affiche dans le bas de la page. A l'aide de la touche >+ ou ?-, sélectionnez "OUI" et appuyez ensuite sur OK.
- 2 Pour sélectionner la page voulue, introduisez les trois chiffres du numéro de la page (par ex., 452) à l'aide des touches numériques.
- 3 Pour sélectionner l'heure voulue, introduisez les quatre chiffres de l'heure à programmer (par ex., 1800) à l'aide des touches numériques. Appuyez sur MENU.

L'heure programmée apparaît dans l'angle supérieur gauche.

A l'heure programmée, la page s'affichera.

Appuyez sur _ pour restaurer le mode de télétexte normal.

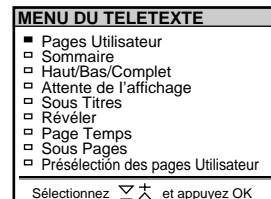

Fig. 40

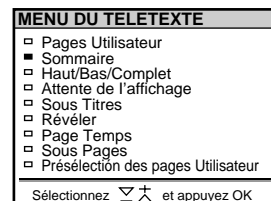

Fig. 41

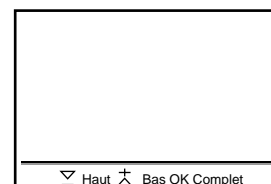

Fig. 42

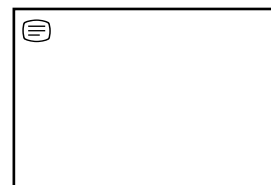

Fig. 43



Fig. 44

Pour annuler la fonction
Sélectionnez SOUS PAGE et appuyez sur OK.

Si deux stations de télédiffusion retransmettent le même service télétexte Vous pouvez présélectionner un service sur deux positions de programmation différentes.

SOUS PAGE

Vous pouvez sélectionner une page de télétexte déterminée parmi plusieurs pages secondaires qui se succèdent automatiquement. Lorsque vous avez activé la fonction, une ligne d'information s'affiche.

Pour sélectionner la page secondaire voulue, introduisez les quatre chiffres du numéro de la page secondaire à l'aide de PROGR +/- ou des touches numériques (par ex., introduisez 0002 pour la deuxième page d'une séquence).

Pages utilisateur

Vous pouvez mémoriser jusqu'à 30 pages dans la banque de pages du télétexte. Elle permet un accès rapide aux pages consultées fréquemment.

Stockage de pages

Le système comprend 5 "banques" (A à E) pour 5 stations télétexte. Chaque banque permet de stocker 6 pages (P1 à P6).

- 1 Appuyez sur f (si vous n'êtes pas déjà en mode télétexte), puis sur MENU.
- 2 Sélectionnez Présélection des Pages Utilisateur avec >+ ou ?- et appuyez sur OK.
- 3 Sélectionnez la banque de pages désirée avec >+ ou ?- et appuyez sur OK. Le curseur apparaît sur la première position (P1) des pages utilisateur.
- 4 Entrez les trois chiffres de votre première page utilisateur avec >+ ou ?- ou les touches numériques.
Le curseur passe à la deuxième position.
- 5 Répétez l'étape 4 pour les cinq autres numéros de page à présélectionner.
Si vous ne souhaitez pas présélectionner les 6 pages disponibles, appuyez sur OK sans introduire de numéro. Une fois la mémorisation terminée, appuyez à plusieurs reprises sur OK jusqu'à ce que le curseur apparaisse dans la marge de gauche au niveau de la banque suivante.
- 6 Sélectionnez "Affecter" avec >+ ou ?- et appuyez sur OK.
- 7 Sélectionnez la position de programme pour laquelle vous avez mémorisé des pages avec >+ ou ?- et appuyez sur OK (voir Fig. 45).
- 8 Sélectionnez la banque de pages désirées avec >+ ou ?- (les banques A à E sont disponibles) et appuyez sur OK.
- 9 Répétez les étapes 3 à 8 pour les quatre autres banques disponibles.

Affichage de pages utilisateur

- 1 Sélectionnez MENU.
- 2 Sélectionnez "Pages Utilisateur" avec >+ ou ?- et appuyez sur OK. Un tableau présentant les pages mémorisées est affiché. (voir Fig. 46)
- 3 Sélectionnez la page désirée avec >+ ou ?- et appuyez sur OK. La page apparaît après quelques secondes.

ou

Vous pouvez utiliser les touches couleur de la télécommande pour avoir accès rapide aux quatre premières pages utilisateur. La page 1 correspond à la touche rouge, la P2 à la touche verte, la page P3 à la touche jaune et la P4 à la touche bleue.

Pour sélectionner la page souhaitée, appuyez sur la touche couleur respective lorsque vous êtes en mode TV. Le numéro de cette page télétexte apparaît alors en blanc sur la partie supérieure gauche de l'écran. Alors que le numéro de page change de couleur, la page est disponible. Appuyez encore une fois sur la touche couleur pour afficher la page.

PRESELECTION DES PAGES UTILISATEUR						
BAN	P1	P2	P3	P4	P5	P6
A	300	255	456	234	200	179
B	200	120	301	303	550	345
C	100	220	300	444		
D	128	321	255			
E	400	238	240	118	127	

Affecter						
PROGR	NOM	BAN	PROGR	NOM	BAN	
00	VHS	-	04	MTV	D	
01	ZDF	A	05	SKY	B	
02	ARD	C	06	SAT	C	

Sélectionnez et appuyez OK

Fig. 45

PAGES UTILISATEUR BANQUE B	
<input checked="" type="checkbox"/>	PAGE 300
<input type="checkbox"/>	PAGE 200
<input type="checkbox"/>	PAGE 203
<input type="checkbox"/>	PAGE 500
<input type="checkbox"/>	PAGE 234
<input type="checkbox"/>	PAGE 159

Sélectionnez et appuyez OK

Fig. 46

Raccordement et utilisation d'appareils vidéo optionnels

Raccordement d'appareils optionnels

Vous pouvez raccorder à ce téléviseur un appareil audio/vidéo tel qu'un magnéto-scope, un lecteur de vidéodisque ou une chaîne stéréo.

F

Pour raccorder un magnéto-scope via la borne ~ Branchez une sortie sériele du magnéto-scope sur la borne d'antenne ~ du téléviseur. Nous vous conseillons de syntoniser le signal vidéo sur la position de programmation "0". Pour plus de détails, voir la "Présélection manuelle des chaînes" à la page 9.

Si l'image ou le son est distordu Eloignez le magnéto-scope du téléviseur.

Entrée S-VIDEO (entrée Y/C) Les signaux vidéo peuvent être séparés en signaux Y (luminance ou luminosité) et en signaux C (chrominance). La séparation des signaux Y et C permet d'éviter qu'ils n'interfèrent entre eux et donc d'améliorer la qualité de l'image (plus spécialement de la luminance). Ce téléviseur est équipé de trois prises d'entrée S-VIDEO qui permettent la transmission directe de ces signaux séparés.

Pour raccorder un magnéto-scope monaural Branchez uniquement la fiche ~ (blanche) sur le téléviseur et sur le magnéto-scope.

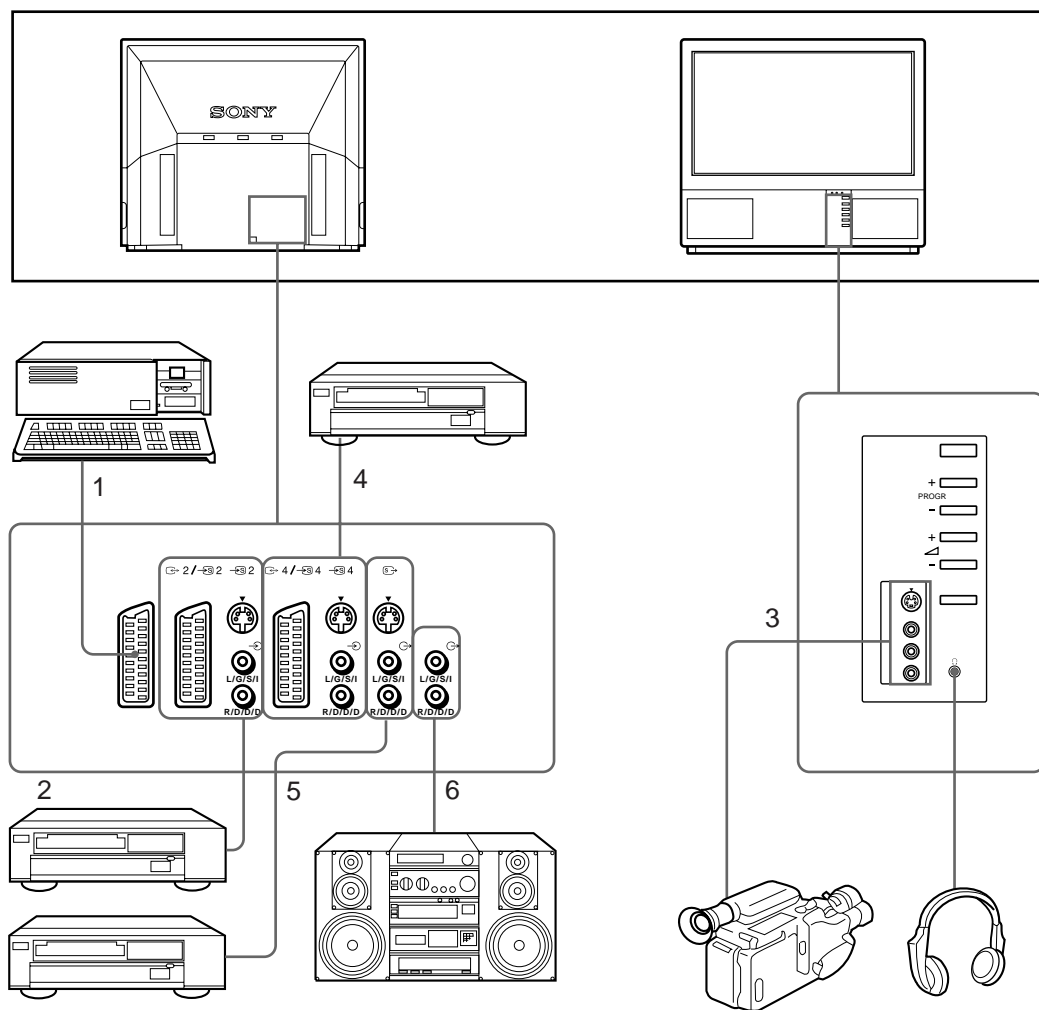

Signal d'entrée acceptable

- 1 Signal audio/vidéo et RGB normal
- 2 Signal audio/vidéo et S-VIDEO normal
- 3 Signal audio/vidéo et S-VIDEO normal
- 4 Signal audio/vidéo et S-VIDEO normal
- 5 Pas de signal d'entrée
- 6 Pas de signal d'entrée

Signal de sortie disponible

- Audio/vidéo du syntoniseur de télévision
- Audio/vidéo de la source sélectionnée
- Pas de signal de sortie
- Audio/vidéo affiché sur l'écran du téléviseur (sortie moniteur)
- Audio/vidéo/S-VIDEO affiché sur l'écran du téléviseur (sortie moniteur)
- Signal audio (variable)

Sélection de l'entrée à l'aide de PROGR +/- ou des touches numériques
 Vous pouvez présélectionner des sources d'entrée vidéo sur les positions de programmation de façon à pouvoir les sélectionner à l'aide de la touche PROGR +/- ou des touches numériques.
 Pour plus de détails, voir la "Présélection manuelle des chaînes" à la page 9.

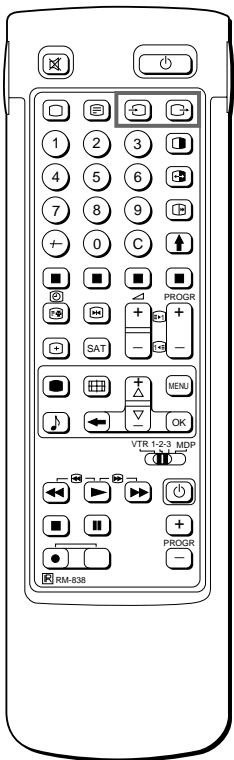

Sélection de l'entrée et de la sortie

Cette section décrit la procédure à suivre pour visualiser l'entrée vidéo (de la source vidéo raccordée à votre téléviseur) et comment sélectionner le signal de sortie au moyen des touches d'accès direct ou du système de menu.

Sélection de l'entrée

Appuyez plusieurs fois de suite sur pour sélectionner la source d'entrée.

Le symbole de la source d'entrée sélectionnée apparaît.

Pour revenir à l'image télévisée normale

Appuyez sur 0.



Modes d'entrée

Symbole	Signal d'entrée
1	Entrée audio/vidéo via le connecteur 1
1	Entrée audio/RGB via le connecteur 1
2	Entrée audio/vidéo via le connecteur 2/ 2
2	Entrée audio/S-VIDEO via le connecteur 2/ 2 ou 2 (connecteur à 4 broches)
3	Entrée audio/vidéo via le connecteur 3 et 3 à l'avant
3	Entrée S-VIDEO via le connecteur 3 (connecteur à 4 broches) et 3 à l'avant
4	Entrée audio/vidéo via le connecteur 4/ 4
4	Entrée S-VIDEO via le connecteur 4/ 4 ou 4 (connecteur à 4 broches)

Vous pouvez également sélectionner le mode d'entrée à l'aide de la touche du téléviseur.

Sélection de la sortie

Le connecteur de sortie 2/ 2 transmet la source entrée via les autres connecteurs.

Appuyez plusieurs fois de suite sur pour sélectionner la sortie.

Le symbole de la source de sortie sélectionnée apparaît.

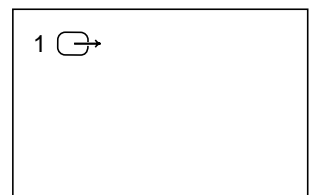

Modes de sortie

Symbole	Sorties de connecteur 2/ 2
1	Signal audio/vidéo via le connecteur 1
2	Signal audio/RGB via le connecteur 2/ 2
2	Signal audio/vidéo via le connecteur 2/ 2
3	Signal audio/vidéo via les connecteurs 3, 3
3	Signal audio/vidéo via les connecteurs 3, 3
4	Signal audio/vidéo via le connecteur 4/ 4
4	Signal audio/vidéo via le connecteur 4/ 4
TV	Signal audio/vidéo via la borne d'antenne)

Utilisation de la présélection AV

Cette fonction vous permet de présélectionner la source voulue (p.ex. → 1, signal RGB) sur l'entrée AV correspondante (AV 1 →).

Dans ce réglage un magnétoscope raccordé sélectionne automatiquement le signal RGB.

- 1 Sélectionnez le symbole  pour la présélection avec >+ ou ?- et appuyez sur OK.
- 2 Sélectionnez "Mise en Service" et d'après "Présélection AV" à l'aide de >+ ou ?- et appuyez sur OK.
Le menu PRESELECTION AV apparaît. (voir Fig. 47)
- 3 Sélectionnez l'entrée AV de votre choix à l'aide de >+ ou ?- et appuyez sur OK.
- 4 Sélectionnez la source voulue à l'aide de >+ ou ?- et appuyez sur OK. Pour les différentes entrées AV, vous disposez des possibilités suivantes:

AV1	RGB ou AV	AV3	YC3 ou AV
AV2	YC2 ou AV	AV4	YC4 ou AV
- 5 Si vous voulez attribuer une désignation à l'entrée AV, sélectionnez "Nom" à l'aide >+ ou ?- et appuyez sur OK.
Sélectionnez une lettre ou un numéro à l'aide >+ ou ?- et appuyez sur OK.
L'élément suivant apparaît en surbrillance. Sélectionnez les autres caractères de la même façon. Si vous voulez insérer un espace, sélectionnez - et appuyez sur OK.
Lorsque vous avez sélectionné tous les caractères, appuyez plusieurs fois de suite sur OK jusqu'à ce que le curseur se place dans la marge de gauche, en regard de l'entrée AV suivante.
- 6 Répétez les étapes 3 à 6 pour les autres entrées AV.

Contrôle et sélection des sources d'entrée/sortie à l'aide du menu

Vous pouvez faire apparaître le menu pour déterminer les sources d'entrée sélectionnées pour l'écran principal du téléviseur et l'image PAP ainsi que la sortie sélectionnée. Vous pouvez également les sélectionner à partir du menu.

- 1 Sélectionnez le symbole  "Connexion vidéo" avec >+ ou ?- et appuyez sur OK. Le menu CONNEXION VIDEO apparaît. (voir Fig. 48)
Les sources sélectionnées pour les entrées TV et PAP, ainsi que pour la sortie sont affichées. Pour sélectionner l'entrée et la sortie à partir de ce menu, passez à l'étape suivante.
- 2 Sélectionnez écran TV (source d'entrée de l'image principale du téléviseur), PAP (source d'entrée de l'image incrustée) ou SORTIE avec >+ ou ?- et appuyez sur OK. Un des éléments source change de couleur.
- 3 Sélectionnez la source désirée avec >+ ou ?-.
La couleur de la source sélectionnée change. Pour plus d'informations sur chaque source, reportez-vous au tableau en page 24.
- 4 Appuyez sur OK.
La source sélectionnée est confirmée et le curseur apparaît.
- 5 Répétez les étapes 2 à 4 pour sélectionner d'autres entrées ou sorties.

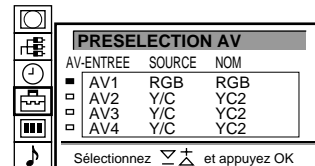

Fig. 47

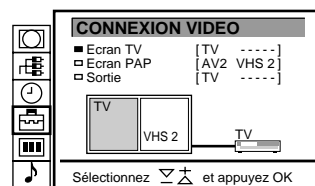
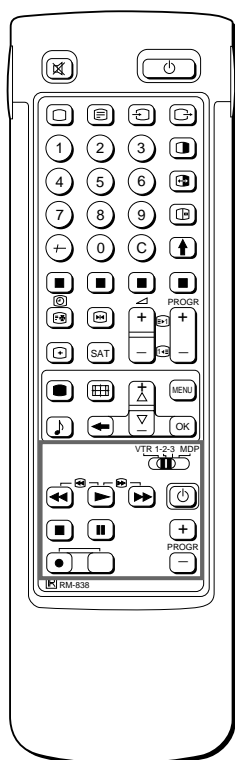

Fig. 48



Commander à distance d'autres appareils Sony

Vous pouvez utiliser la télécommande du téléviseur pour contrôler la plupart des appareils vidéo Sony commandés à distance comme des magnétoscopes Beta, 8 mm et VHS ou encore des lecteurs de vidéodisques.

Syntonisation de la télécommande sur l'appareil

- 1 Réglez le sélecteur VTR 1/2/3 MDP en fonction de l'appareil que vous souhaitez commander à distance :

VTR1 : Magnéscope Beta

VTR2 : Magnéscope 8 mm

VTR3 : Magnéscope VHS

MDP : Lecteur de vidéodisques

- 2 Utilisez les touches indiquées dans l'illustration pour commander l'appareil raccordé.

Si votre appareil vidéo est équipé d'un sélecteur COMMAND MODE, réglez ce sélecteur sur la même position que le sélecteur VTR 1/2/3 MDP de la télécommande du téléviseur.

Si l'appareil n'est pas doté d'une fonction déterminée, la touche correspondante de la télécommande sera inopérante.

En cours d'enregistrement
Si vous utilisez la touche α (enregistrement), appuyez simultanément sur cette touche et sur la touche qui se trouve juste à droite.

Pour votre information

Zone de visualisation optimale

Pour obtenir la meilleure qualité d'image, positionnez le téléviseur de projection conformément aux dispositions décrites dans les illustrations ci-dessous.

F

Zone de visualisation (horizontale) optimale

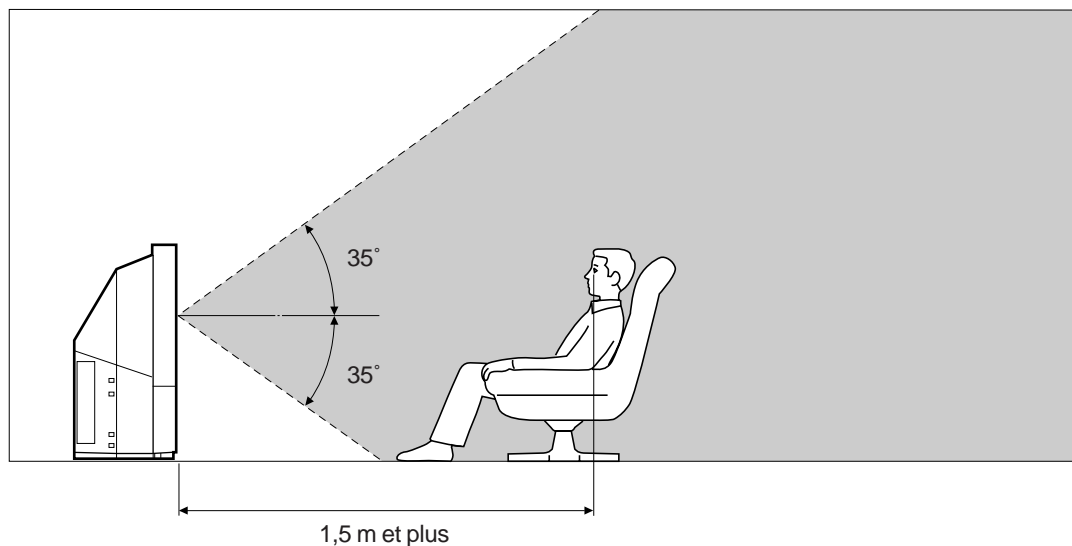

Zone de visualisation (verticale) optimale

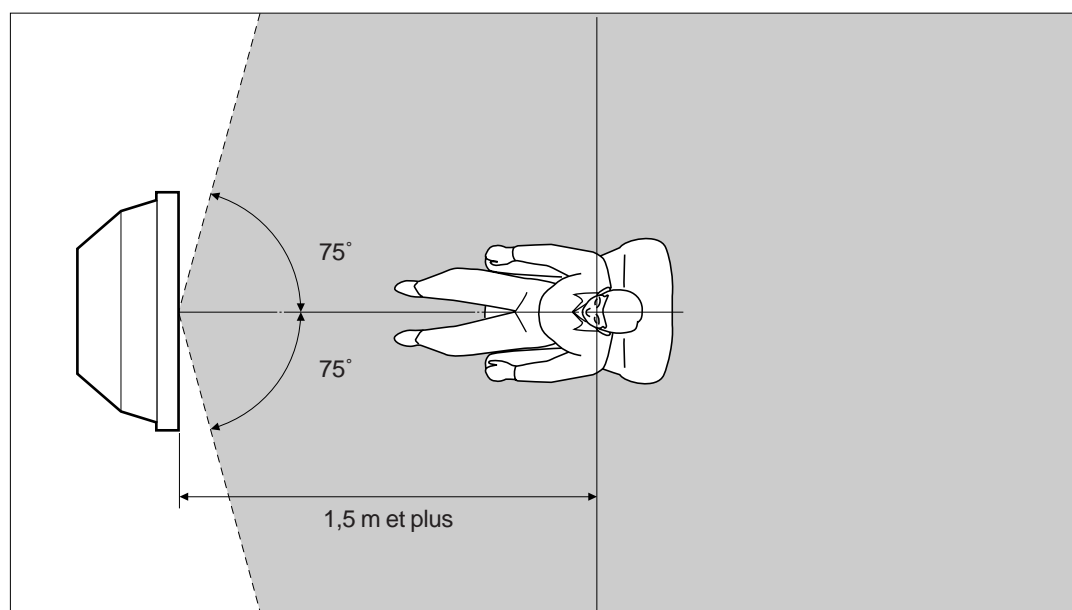

Nettoyage du filtre à air

Il est nécessaire de nettoyer périodiquement le filtre à air. Nettoyez-le une fois par mois. Lorsque le filtre devient vieux et que de la poussière y adhère encore après le nettoyage, remplacez-le.

Si vous ne prenez pas les précautions suivantes, vous risquez de vous blesser ou d'endommager les objets qui se trouvent à proximité.

- Nettoyez le filtre à air périodiquement. Si vous ne le faites pas, il risque de se produire une surchauffe interne.
- N'utilisez jamais un filtre à air tordu ou troué. Fixez le filtre solidement au moyen des six pattes de fixation. Si de la poussière pénètre à l'intérieur du téléviseur, il se peut que l'image s'assombrisse, mais cela risque également de provoquer un incendie.

1 Mettez l'appareil hors tension et débranchez le cordon d'alimentation.

2 Déposez le panneau frontal.

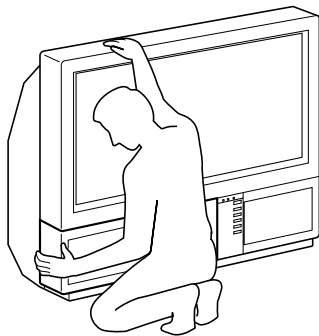

Déposez le panneau frontal sans déplacer le téléviseur.

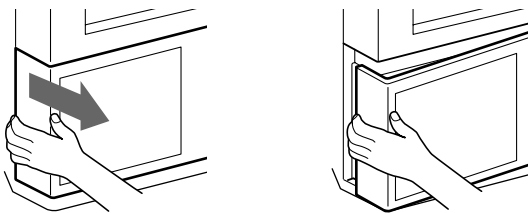

Saisissez le panneau frontal par les côtés et tirez-le à vous. Attention de ne pas vous coincer les ongles.

3 Enlevez le filtre en le tirant vers le haut.

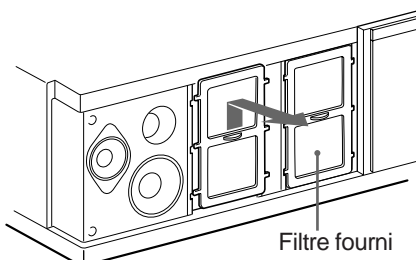

4 Éliminez-en la poussière à l'aide d'un aspirateur.

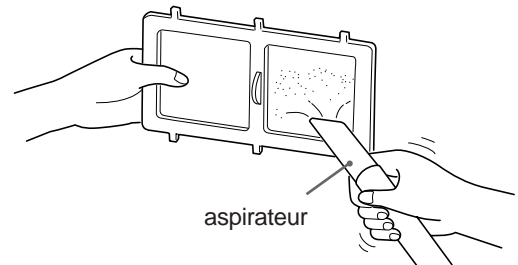

5 Installez le filtre.

Fixez solidement les six pattes de fixation.

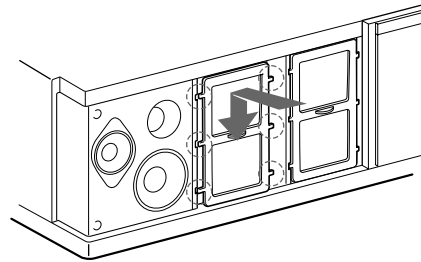

6 Installez le panneau frontal.

Veillez à ne pas endommager le haut-parleur.

Remarques

- Fixez le filtre correctement. S'il n'est pas correctement fixé, l'appareil ne se mettra pas sous tension.
- Retirez le filtre fourni de la même façon que le filtre installé.
- Consultez votre service après-vente Sony pour obtenir un nouveau filtre.

Remplacement de la lampe

La lampe présente une durée de vie d'environ 6.000 heures. Lorsque la lampe perd de sa luminosité ou que les couleurs de l'image semblent altérées, remplacez la lampe par une nouvelle lampe (fournie).

Si vous ne prenez pas les précautions suivantes, vous risquez de vous blesser ou d'endommager les objets qui se trouvent à proximité.

- Utilisez la nouvelle lampe fournie pour le remplacement. Si vous utilisez une autre lampe, vous risquez d'endommager le téléviseur.
- Ne retirez la lampe qu'en vue de son remplacement. Vous risquez sinon de causer des dommages ou de provoquer un incendie.
- Avant de remplacer la lampe, mettez l'appareil hors tension et débranchez le cordon d'alimentation.
- Remplacez la lampe lorsqu'elle a refroidi. Le verre frontal de la lampe reste à une température de 100 °C (212 °F) et même plus élevée lorsque l'appareil vient d'être mis hors tension.
- Ne placez pas la lampe usagée à la portée d'enfants ni à proximité de substances inflammables.
- Veillez à ce que la lampe déposée ne soit pas mouillée et n'introduisez pas d'objets à l'intérieur de la lampe. Cela pourrait provoquer l'explosion de la lampe.
- Ne la placez pas à proximité d'objets métalliques ou facilement inflammable parce que vous risquez sinon de provoquer un incendie. De même, n'introduisez pas la main à l'intérieur du logement de la lampe de façon à éviter tout risque de brûlure.
- Installez correctement la nouvelle lampe. Si elle n'est pas correctement installée, l'image risque de paraître sombre mais cela peut aussi provoquer un incendie.

1 Mettez l'appareil hors tension et débranchez le cordon d'alimentation.

Attendez 30 minutes ou plus après la mise hors tension avant de remplacer la lampe.
Préparez la nouvelle lampe.

2 Déposez le panneau frontal.

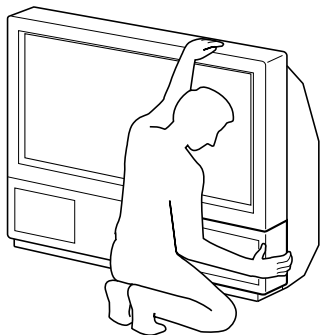

Déposez le panneau frontal sans déplacer le téléviseur.

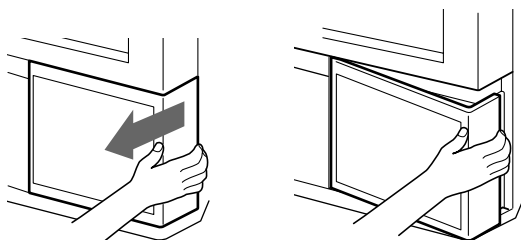

Saisissez le panneau frontal par les côtés et tirez-le vers l'avant. Attention de ne pas vous coincer les ongles.

3 Desserrez la vis avec un objet tel qu'une pièce de monnaie et retirez le couvercle de la lampe.

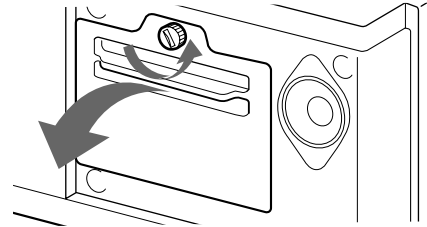

4 Desserrez les deux vis et enlevez la lampe.

La lampe est encore brûlante après que vous avez mis l'appareil hors tension. Veillez à ne pas toucher la vitre frontale de la lampe ni les éléments qui l'entourent ni la vitre du logement de la lampe.

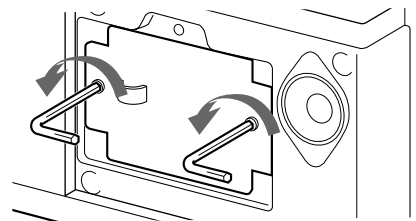

Desserrez les deux vis à l'aide de la clé fournie.

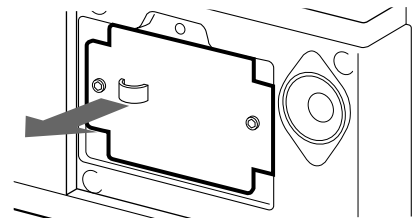

Retirez la lampe par la poignée.

5 Installez la nouvelle lampe.

Serrez fermement les deux vis.

6 Installez le couvercle de la lampe.

Serrez fermement les vis.

7 Fixez le panneau frontal.

Veillez à ne pas endommager le haut-parleur.

Remarques

- Ne touchez pas et ne salissez pas la vitre frontale de la nouvelle lampe ni la vitre du logement de la lampe. Si la vitre est sale, la qualité de l'image risque d'en être détériorée et cela peut entraîner une diminution de la durée de vie de la lampe.
- Fixez correctement le couvercle de la lampe. S'il n'est pas correctement fixé, l'appareil ne se mettra pas sous tension.
- Lorsque la lampe est grillée, un bruit se fait entendre. Ce bruit n'est pas révélateur de dommages.
- Consultez votre service après-vente Sony pour obtenir une nouvelle lampe.

Dépannage

Voici quelques solutions simples à des problèmes d'altération de l'image et du son qui pourraient se manifester.

Problème	Solution
Pas d'image (écran sombre), pas de son	<ul style="list-style-type: none"> • Branchez le téléviseur. • Appuyez sur la touche ϕ du téléviseur (si l'indicateur ϕ est allumé, appuyez sur O ou sur une touche de présélection de la télécommande). • Vérifiez le raccordement de l'antenne. • Vérifiez si la source sélectionnée est sous tension.
Image médiocre ou pas d'image (écran sombre), mais le son est bon.	<ul style="list-style-type: none"> • Appuyez sur \blacksquare pour afficher le menu RÉGLAGE IMAGE et réglez les paramètres luminosité, contraste et couleurs.
Image médiocre lors de la visualisation d'une source vidéo RVB.	<ul style="list-style-type: none"> • Appuyez plusieurs fois de suite sur Z pour sélectionner \rightarrow.
Image médiocre sur l'écran PAP	<ul style="list-style-type: none"> • Appuyez sur \square.
Bonne image, mais pas de son	<ul style="list-style-type: none"> • Appuyez sur $\triangle+$. • Vérifiez le raccordement des haut-parleurs. • Si o est affiché sur l'écran, appuyez sur o.
Les émissions en couleurs n'apparaissent pas en couleurs.	<ul style="list-style-type: none"> • Appuyez sur \blacksquare pour afficher le menu RÉGLAGE IMAGE, sélectionnez RAZ et appuyez ensuite sur OK.
La télécommande est inopérante.	<ul style="list-style-type: none"> • La pile est épuisée.

Si les problèmes persistent, consultez un centre de service après-vente. N'ouvrez jamais le châssis vous-même.

Spécifications

Système de télévision	B/G/H, D/K, I, L
Système couleur	PAL/SECAM NTSC 3,58/4,43 (VIDEO IN)
Couverture de chaînes	Voir "Chaînes captables et indication des chaînes" ci-dessous
Format de l'image projetée	37 pouces (KL-37W1) Image d'approx. 94 cm en diagonale 50 pouces (KL-50W1) Image d'approx. 127 cm en diagonale
Bornes Arrière	Euroconnecteur à 21 broches \rightarrow 1 Entrées (normes CENELEC) pour les signaux audio et vidéo - entrées RGB - sorties des signaux de télévision vidéo et audio Euroconnecteur à 21 broches \rightarrow 2/ \rightarrow 2 - entrées pour les signaux audio et vidéo - entrées S-VIDEO - sorties des signaux vidéo et audio (commutables) Euroconnecteur à 21 broches \rightarrow 4/ \rightarrow 4 - entrées pour les signaux audio et vidéo - entrées S-VIDEO - sorties des signaux vidéo et audio (sortie moniteur) Entrées S-VIDEO \rightarrow 2, \rightarrow 4 -DIN à 4 broches Entrées audio \rightarrow (L, R) - prises phono Sortie S-VIDEO Q, DIN à 4 broches Sorties audio \rightarrow - prises phono Sorties audio \rightarrow (variable) - prises phono

Avant	Entrée vidéo \rightarrow 3 -prise phono Entrées audio \rightarrow - prises phono Entrée S-VIDEO \rightarrow 3 -DIN à 4 broches λ Prise pour casque d'écoute l: miniprise stéréo
Puissance de sortie audio	2 x 5 W (pulsance musicale) Centre 1 x 20 W
Consommation électrique	170 W
Dimensions (l x h x p)	920 x 825 x 390 mm (KL-37W1) 1.230 x 1.055 x 550 mm (KL-50W1)
Poids	29 kg (KL-37W1) 43 kg (KL-50W1)
Accessoires fournis	Voir page 6.
Autres caractéristiques	Filtre en peigne numérique (haute définition) Fonction PAP (image et image) FASTEXT 100 Hz Digital Plus Egaliseur graphique

La conception et les spécifications sont sujettes à modifications sans préavis.

Chaînes captables et Indication des chaînes

	Chaînes captables	Indication à l'écran
B/G/H	E2..12 21..69	C02 C03 C04..C12 C21..C69
CABLE TV (1)	S1..41	S01 S02..S41
CABLE TV (2)	S01..S05 M1..M10 U1..U10	S42..S46 S01..S10 S11..S20
ITALIA	A B C D E F G H H1 H2 21..69	C11..C69
D/K	R01..R12 R21..R69	C02..C12 C21..C69
CABLE TV (1)		S01 S02..S41
CABLE TV (2)		S42 S43..S46
CABLE TV	B..Q, S21..41	S02, S03..S17, S21..S41
L	F2..F10 F21..F69	C01..C12 C21..C69
I	B21..B68	C21..C68

Témoins d'avertissement

Lorsqu'un problème se produit, les témoins clignotent comme suit.
Essayez la solution recommandée correspondant au problème présenté.

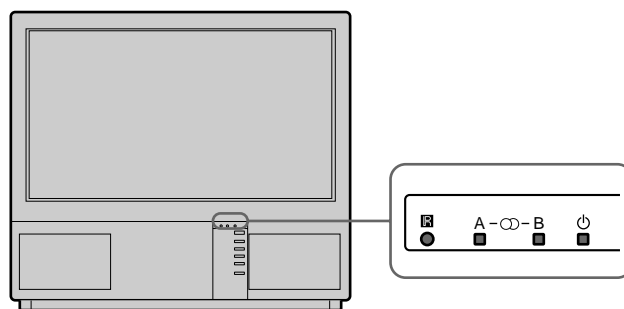

Cause	Types de clignotements du témoin
La lampe s'éteint ou la qualité de la lampe est déficiente.	Le témoin B clignote deux fois, puis A clignote une fois. Le clignotement continue de cette manière.
Le couvercle du filtre est enlevé ou la lampe elle-même est retirée.	Le témoin B clignote trois fois, puis A clignote une fois. Le clignotement continue de cette manière.
Le ventilateur de refroidissement s'arrête.	Le témoin B clignote quatre fois, puis A clignote une fois. Le clignotement continue de cette manière.
De la chaleur s'accumule à l'intérieur.	Le témoin B clignote cinq fois, puis A clignote une fois. Le clignotement continue de cette manière.

Si le clignotement du témoin ne correspond pas aux descriptions précédentes, consultez votre centre de service Sony le plus proche.

Stabilisation du téléviseur de projection

Une fois l'installation terminée, fixez le téléviseur de projection à un mur, etc., à l'aide des supports fournis pour une question de sécurité.

- 1 Montez les deux supports fournis avec les vis sur la partie supérieure arrière du téléviseur de projection.

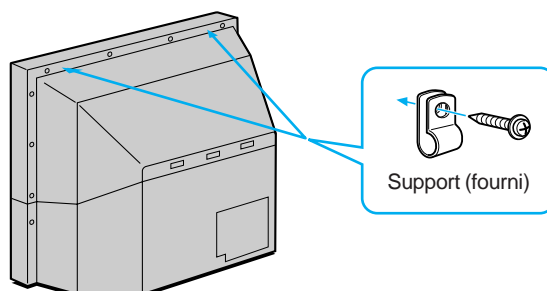

- 2 Faites passer une corde résistante ou une chaîne dans chacun des supports montés à l'étape 1 que vous fixez ensuite à un mur, à une colonne, etc.

Les principaux émetteurs français

Compte tenu des évolutions, les émetteurs et canaux annoncés ci-après sont donnés à titre d'information et non d'engagement. Pour la réception de la majorité des émetteurs l'antenne doit être en <<position horizontale>>. Lorsqu'elle doit être en <<position verticale>> la lettre V suit le numéro de canal.

EMETTEURS		CANAUx						EMETTEURS		CANAUx					
		TF1	A2	FR3	CANAL+	ARTE	M6			TF1	A2	FR3	CANAL+	ARTE	M6
1	ABBEVIUe limeux	63	67	60				67	MAUBEUGE Rousies	39	42	45	29		32
2	AJACCIO Coli Chiavari	31	21	24				68	MENDE Truc de Fortino	37/31	34	68			
3	ALBERTVILLE tort du Mont	45	39	42	07V			69	MENTON Cap Martin	62	50	56	68		
4	ALENCON Mont d'Amain	48	51	54				70	MELZ Luttange	37	34	31	05V		39
5	ALES l'Hermitage					52	60	71	MEZIERES Sury	29	23	26	36		
	ALES Mont Boquet	27	21	24	65			72	MILLAU Levezou	47	44	41	10		
6	AMEINS St-Just/DURY	41	47	44	05 ou 10	49	52	73	MONTLUCON *Maregnon*						49 52
7	ANGERS Rochefort	47	44	41	10	51	53	74	MONNETTIER MORNEX Mont Saléve	42	45	48	64		
8	ANGOULEME St-Saturnin					31	34	75	MONTMELLIAN Le Fort	64	58	61	09		
9	ARGENTON/CREUSE Malicornay	46	40	43				76	MONTPELLIER Saint-Baudille	56	50	53	63		48V
10	AURILLAC ALIVERGNE La Bastide			54	09V			77	MORTAIN Grande Fontaine	50	52	55			
11	AUTUN Bois de Rol	48	51	54				78	MORTEAU Monteblon	48	54	51			
12	AUXERRE Molesmes	37	31	34				79	MULHOUSE Belvéoère	27	21	24	05		55
13	AVIGNON Mont Ventoux/LE PONTET	42	45	39		47	54	80	NANCY Maizéville	23	29	26	08		55 43
14	BAR DE LUC Willeroncourt	51	48	54				81	NANTES Haute Goulaine	23	29	26	09V		21 65
15	BASTIA Serra di Pigno	41	47	44				82	NEUF CHATEL Croixdelle	51	48	54	65		
16	BAYONNE La Rhune	64	58	61	07V	56		83	NEVERS *Challuy*						41
17	BERGERAC Audrix	37	34	31				84	NICE Mont Alban/LA MADELEINE	64	58	61	66 ou 32		51
18	BESANÇON Lomont/BREGILLE	47	41	44	03V	45		85	NIMES -Bas Rhône-						31 37
	BESANÇON Montfaucon	29	23	26	08V			86	NIORT Maisonnay	22	28	25	06V		38
19	BORDEAUX Bouillac	63	57	60	08	65	43	87	NIORT Sud Vendée			58			
20	BOULOGNE Mont Lambert	29	34	37	10			88	ORLEANS Trainou	42	39	45			52 53
21	BOUGES Neuvy	23	26	29	08	21		89	PARIS Tour Eiffel	25	22	28	06		30 33
22	BOURG EN BRESSE								PARIS EST Chennevières	43	46	40	53		48 58
	Ramasse					38	32		PARIS NORD Sannois	45	39	56	59		65 62
23	BREST Roc Trédudon	27	21	24	10	34			PARIS SUD Villebon	49	52	62	65		58 42
24	BRIVE Lissac	23	29	26	06			90	PARTHENAY Amailoux	52	49	55			
25	CAEN *Brullemail*	48	51	54	04			91	PERPIGNAN Pic Néoulous	22	25	28	07		
	CAEN Mont Pincon/CHU	22	25	28	09	38	60	92	PIGNANS N D des Anges	46	43	40	56		
26	CANNES Vallarius					63		93	POITIERS *Les Couronneries*						
27	CARCASSONE Pic de Nore	64	58	61	03V				/Hospital des Champs						41 41
28	CHAMBERY Mont du Chat	29	58	23	08			94	PORTO VECCHIO Col de Méla	40	34	37			
29	CHAMONIX Aiguille du Midi	25	28	22				95	PRIVAS Crête Blandine	64	58	61			
30	CHAMPAGNOLLE Le Bulay	58	61	64				96	OUIMPER	29	37	31	06		
31	CHARTES Montlondon	55	50	63	09	47		97	REIMS Charleville	29	23	26	36		
32	CHAUMONT Chalindray	52	49	55				98	REIMS Hautvillers	43	46	40	09		63
33	CHERBOURG Olgosville	65	59	62	06 ou 08	35		99	RENNES Saint-Pern	39	45	42	07		34 31
34	CLERMONT-FERRAND Puy de Côme/ROYAT	22	28	25	05	58	61	100	ROUEN Grande Couronne	23	33	26	07		59 62
35	CLUSES St-Sigismond	56	50	53	06			101	SAINT ETIENNE Croix de Guizay	35	30	33	38		65 62
36	CORTE Antisanti	59	61	54				102	SAINT ETIENNE *Pilat*	46	40	43	10		
37	DUON Nuit St-Georges	59	62	65	09	46V	43V	103	SAINT FLOUR Vabres	52	49	55			
38	DUNOUEROUE Mont de Cats	42	39	45		59	62	104	SAINT GINGOLPH Montpélerin	39	41	63			
39	EPINAL Bois de la Vierge	65	60	63	10V			105	SAINT-MALO	53V	45	42	07		
40	FORBACH Kreuzberg	47	22	25	28			106	SAINT-MARTIN DE BELLE VILLE						
41	GAP Mont Colombis	27	21	24	09			107	SAINT-NAZAIRE *Pornichet						
42	GEX Mont Rond	27	21	24	05V				la Ville-Blais*	23	29	26	06		
43	GRENOBLE Chamrousse	56	50	53	06 ou 09	59	62	108	SAINT-NAZAIRE *Etoile du Matin*						55 52
44	GUERET St-Leger	64	58	61	09			109	SAINT-OUENTIN *Gauchy*						30 33
45	HIRSON Landouzy	54	48	51				110	SAINT-RAPHAEL Pic de l'Ours	25	28	22	10V		
46	HYERES Cap Béal	65	59	62	06			111	SARREBOURG Donon	40	53	50			
47	LA BAULE ESCOUBLAC							112	SENS Gisy les Nobles	57	63	60	05		
	St-Clare					38		113	SERRES Beaumont	50	53	56	04		
48	LA ROCHELLE -Mireuil-					48	51	114	STRASBOURG Nordheim	62	56	43	10V		
49	LAVAL Mont Rochard	63	57	60				115	TARASCON S/ARIEGE Montoulieu	52	55	49	08		
50	LE CREUSOT Mont St-Vincent	35	33	30	67	38	60	116	TOULON Cap Sicié	51	48	54	09		57 60
51	LE HAVRE Harfleur	46	43	40	05	53		117	TOULOUSE Pechbonnieu	45	39	42	07		
52	LE HAVRE Basse Normandie		35						TOULOUSE Pic du Midi	27	21	24	05		32 34
53	LE MANS Mayer	24	27	21	05V	32			TOULOUSE Aquitaine			47			
54	LE PUY St-Jean de Nay	63	57	60				118	TOURETTE DU CHAITEAU Mt Vial	54	62	65			
55	LENS *Bouvigny*	51	54					119	TOURS Chissay	65	59	62			57
56	LESPARRE Ordonnac	39	45	42				120	TROYES Les riceys	27	24	21	07		29
57	LILLE Boubigny/LAMBERSART	27	21	24	05	51	54	121	USSEL Meyrnac	42	45	39			
58	LIMOGES Les Cars	56	50	53	05/07/10			122	UTELLE La Madone	47	44	41			
59	LONGWY Bois du chá	52	47	44	08			123	VALENCE *St-Romaine de l'Erps*						53
60	LORIENT *Ploermeur*				62			124	VALENCIENNES *marly*						49 34
61	LYON Fourvière	61	58	64	66	28	22	125	VANNES Moustoir AC	50	56	53	05		58
62	LYON Mont Pilat	46	40	43	10			126	VERDUN Septsarges	65	59	62			
63	MACON Bois de Cenves	57	55	49				127	VILLERS COTTERETS Fleury	65V	59V	62V			
64	MANTES Maudétour	64	58	61		55	53	128	VITTEL Thullières	30	35	32			
65	MARSEILLE Grande Etolle	29	23	26	05	32	38	129	WISSEMBOURG Eselberg	54	48	51			

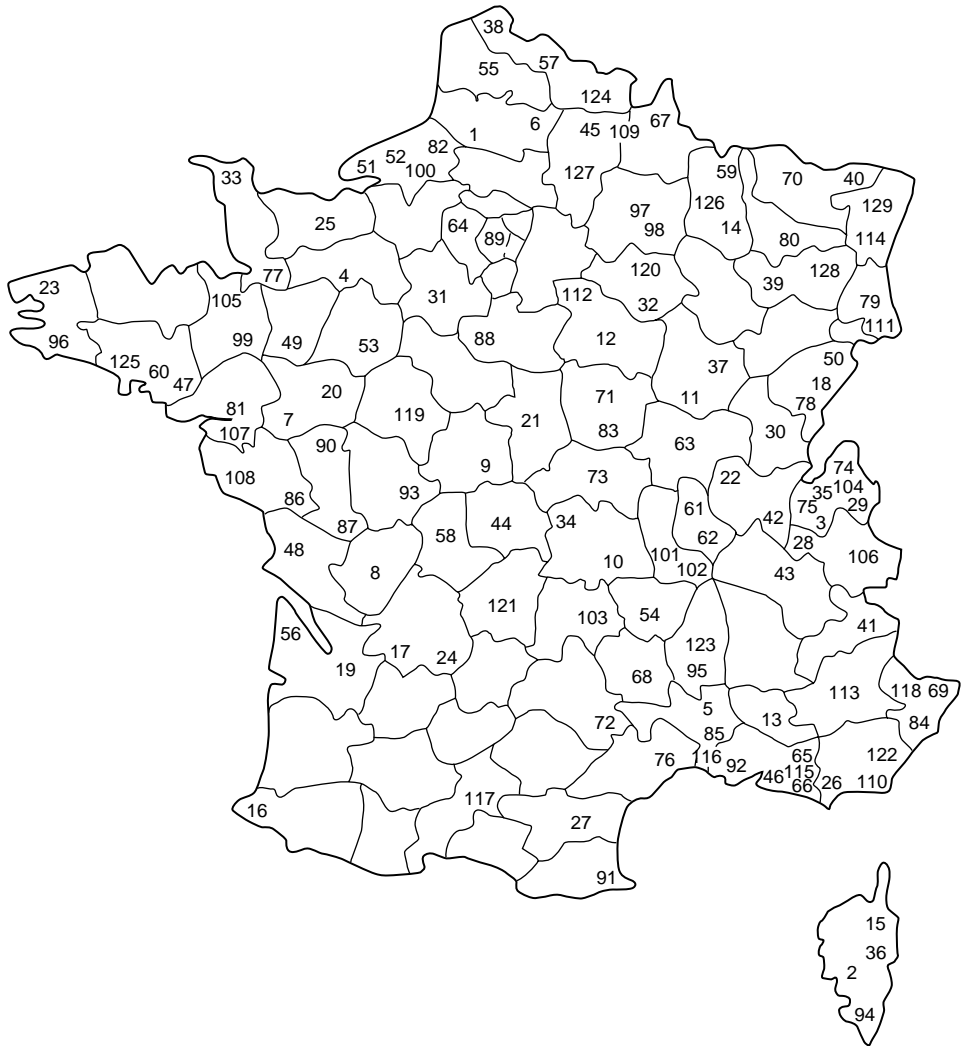

Répartition Européenne des normes et systèmes

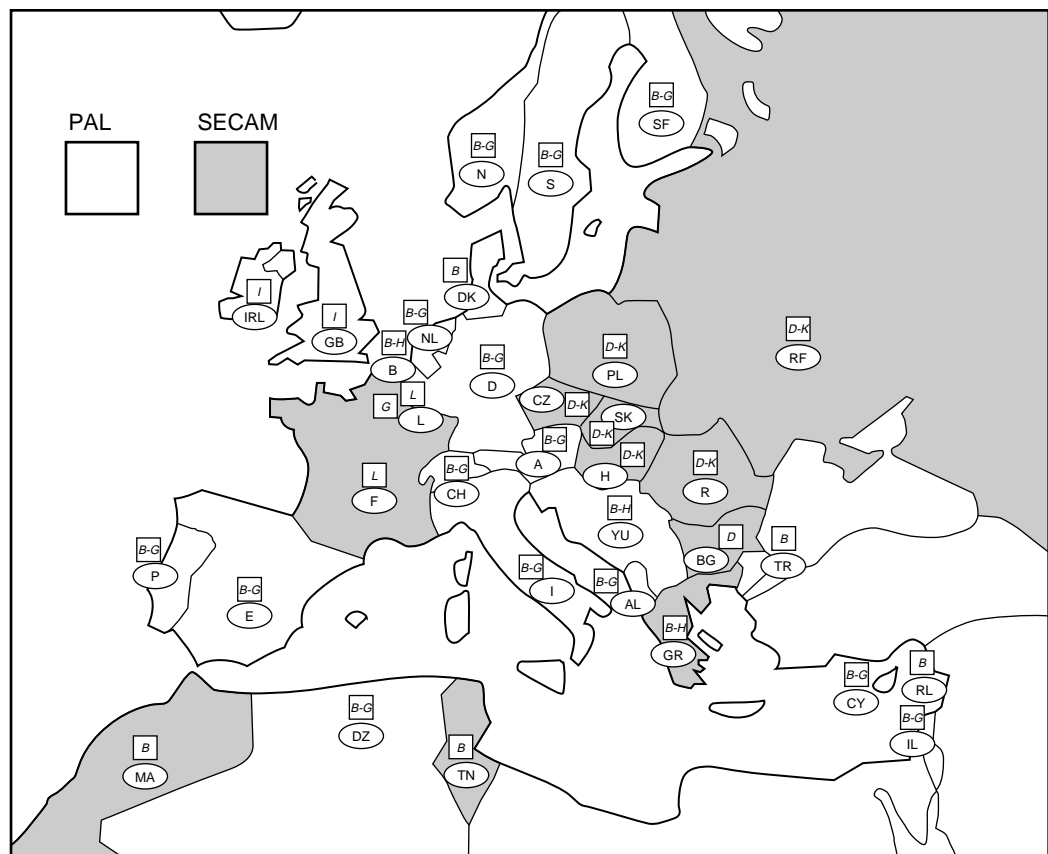

ACHTUNG

Um Feuergefahr und die Gefahr eines elektrischen Schlags zu vermeiden, setzen Sie das Gerät weder Regen noch sonstiger Feuchtigkeit aus.

Im Inneren des Geräts liegen gefährlich hohe Spannungen an. Öffnen Sie daher das Gehäuse nicht. Überlassen Sie Wartungsarbeiten stets nur qualifiziertem Fachpersonal.

Sicherheitshinweise

Alle Fernsehgeräte arbeiten mit extrem hohen Spannungen. Um Feuergefahr und die Gefahr eines elektrischen Schlags zu vermeiden, beachten Sie bitte die unten angegebenen Sicherheitsmaßnahmen. Überlassen Sie zu Ihrer eigenen Sicherheit Wartungsarbeiten stets nur qualifiziertem Fachpersonal.

Allgemeine Sicherheitsmaßnahmen:

- Setzen Sie das Fernsehgerät weder Regen noch sonstiger Feuchtigkeit aus.
- Öffnen Sie die hintere Abdeckung nicht.

Hinweise für einen sicheren Betrieb:

- Betreiben Sie das Fernsehgerät ausschließlich an 220 bis 240 V Wechselstrom.
- Benutzen Sie das Fernsehgerät nicht, wenn Flüssigkeit oder Fremdkörper in das Gerät gelangt sind - lassen Sie es umgehend überprüfen.
- Wenn Sie das Gerät einige Tage nicht benutzen wollen, ziehen Sie das Netzkabel aus der Netzsteckdose.
- Ziehen Sie dazu immer am Stecker, niemals am Kabel.
- Stellen Sie nichts auf die vordere Abdeckung, wenn Sie diese öffnen.

Wichtige Informationen

Bitte lesen Sie die folgenden Informationen zum Betrieb und zur Wartung des Fernsehgeräts genau durch, damit Ihr Gerät immer optimal funktioniert und Sie lange Freude daran haben.

Bildqualität

- Berühren Sie den Fernsehschirm möglichst nicht, und achten Sie darauf, die Mattscheibe nicht mit scharfen Gegenständen zu zerkratzen.

Beleuchtung

Um ein scharfes Bild zu erzielen, setzen Sie den Fernsehschirm nicht direkter Beleuchtung oder direktem Sonnenlicht aus. Verwenden Sie, falls möglich, von der Decke nach unten gerichtete Scheinwerferbeleuchtung.

Aufstellung

- Um eine Überhitzung des Fernsehgeräts zu vermeiden, blockieren Sie die Lüftungsöffnungen nicht.
- Stellen Sie das Fernsehgerät nicht an einem heißen oder feuchten Ort auf und nicht an einem Ort, an dem es direktem Sonnenlicht, übermäßig viel Staub oder mechanischen Erschütterungen ausgesetzt ist.
- Wird das Fernsehgerät direkt von einem kalten in einen warmen Raum gebracht oder ändert sich die Raumtemperatur sehr plötzlich, kann das Bild unscharf sein oder in einigen Bereichen wenig Farbe aufweisen. Dies ist darauf zurückzuführen, daß sich Feuchtigkeit auf den Spiegeln oder Linsen im Inneren des Fernsehgeräts niedergeschlagen hat. Lassen Sie die Feuchtigkeit verdunsten, bevor Sie das Fernsehgerät benutzen.

Wartung

- Bewahren Sie Originalkarton und Verpackungsmaterialien gut auf für den Fall, daß Sie das Fernsehgerät später einmal transportieren müssen. Wenn Sie das Fernsehgerät wieder so verpacken, wie es ursprünglich im Werk verpackt wurde, ist es beim Transportieren am besten geschützt.
- Damit das Gerät immer wie neu aussieht, reinigen Sie es regelmäßig mit einem weichen Tuch. Entfernen Sie hartnäckigere Verschmutzungen mit einem Tuch, das Sie leicht mit einem milden Reinigungsmittel angefeuchtet haben. Verwenden Sie auf keinen Fall Lösungsmittel wie Verdünner oder Benzin oder Scheuermittel, da diese die Oberfläche des Gehäuses angreifen. Ziehen Sie aus Sicherheitsgründen vor dem Reinigen den Netzstecker des Geräts aus der Netzsteckdose.
- Wenn Sie Staub von der Mattscheibe vorne entfernen wollen, ziehen Sie den Netzstecker des Geräts aus der Netzsteckdose. Wischen Sie dann vorsichtig mit einem weichen Tuch, das Sie leicht mit Wasser oder einem milden Reinigungsmittel angefeuchtet haben, in vertikaler Richtung über die Mattscheibe. Wischen Sie sie anschließend mit einem weichen Tuch trocken. Verwenden Sie zum Reinigen niemals Lösungsmittel oder Verdünner.
- Wenn das Bild dunkler wird, nachdem das Fernsehgerät sehr lange benutzt wurde, muß das Fernsehgerät möglicherweise innen gereinigt werden. Wenden Sie sich dazu bitte an qualifiziertes Kundendienstpersonal.

Inhalt

Übersicht	34
Vorbereitungen	36
Schritt 1 Zuallererst	36
Überprüfen des mitgelieferten Zubehörs	36
Einlegen der Batterie in die Fernbedienung	36
Anschließen der Antenne	36
Schritt 2 Einstellen von Fernsehsendern	37
Auswählen einer Sprache	37
Aufrufen des Menüs	37
Automatisches Abspeichern von Fernsehsendern	38
Manuelles Abspeichern von Fernsehsendern	39
Weitere Einstellfunktionen	40
Sortieren von Programmpositionen	40
Verwendung von "Zusatzfunktionen"	41
Überspringen nicht belegter Programmspeicherplätze ..	42
Individuelle Senderkennung	42
Kindersicherung	43
Vorübergehendes Einstellen eines Kanals	43
Bedienung	44
Fernsehen	44
Ein- und Ausschalten des Fernsehgeräts	44
Auswählen von Fernsehprogrammen	44
Einstellen der Lautstärke	44
Bedienen des Fernsehgeräts mit den Tasten am Gerät	44
Anzeigen von Videotext oder eines über den Videoeingang eingespeisten Bildes	45
Komfortfunktionen	45
Einstellen des Fernsehgeräts über das Menü	46
Einstellen von Bild und Ton	46
Grafik-Equalizer	47
Die automatische Abschaltfunktion	47
Bild-und-Bild (PAP)	48
Bedienen von Bildschirmmodus/PAP mit Hilfe des Menüs	49
Auto Format	49
Videotext	50
Direktzugriffsfunktionen	50
Das Videotextmenü	51
Das Vorzugsseiten-System	52
Anschließen und Bedienen zusätzlicher Geräte	53
Anschließen zusätzlicher Geräte	53
Auswählen von Ein- und Ausgängen	54
Verwendung von "AV-Abspeicherung"	55
Fernsteuerung anderer Sony-Geräte	56
Zu Ihrer Information	57
Optimaler Sichtbereich	57
Reinigen des Luftfilters	58
Austauschen der Lampe	59
Störungsbehebung	60
Technische Daten	60
Warnanzeigen	61
Stabilisieren des Fernsehgeräts	61

Vorbereitungen

D

Bedienung

D

Übersicht

In diesem Abschnitt werden kurz die Tasten und Bedienelemente am Fernsehgerät und auf der Fernbedienung erläutert. Weitere Informationen finden Sie auf den neben der jeweiligen Beschreibung angegebenen Seiten.

Vorderseite des Fernsehgeräts

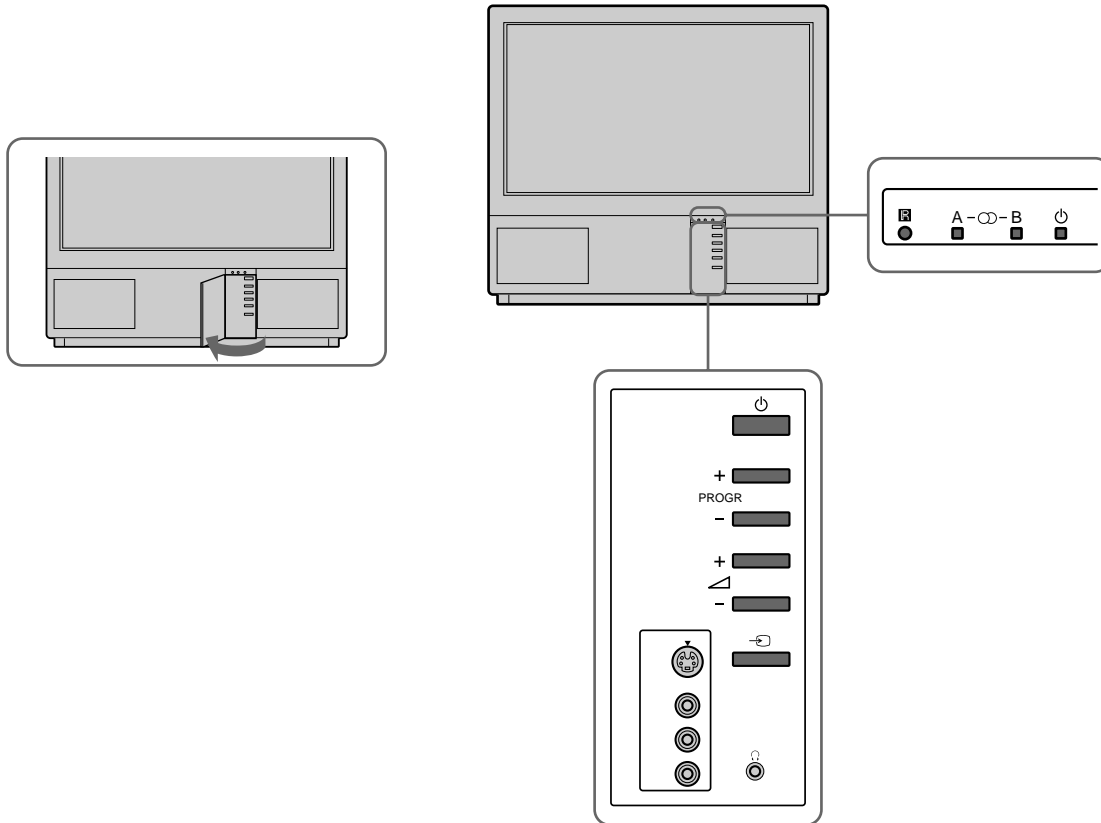

Symbol	Beschreibung	Seite
φ	Hauptnetzschalter	44
φ	Bereitschaftsanzeige	44
A - μ - B	Stereo -A/B- Anzeigen	46
PROGR +/-	Programmtasten	44
Δ +/-	Lautstärketasten	44
↺	Eingangswahl-tasten	45
λ	Kopfhörerbuchse	53
↻ 3, ↻ 3, ↻ 3	Eingangsbuchsen (S-Video/Video/Audio)	54

Fernbedienung

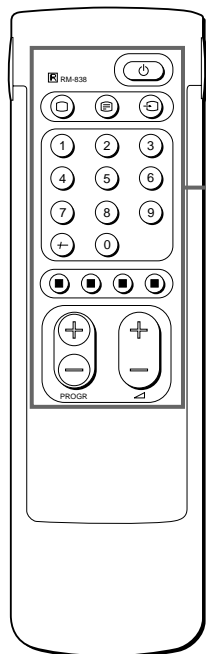

Einfache Seite

Tasten für
Fernsehgerät/
Videotext

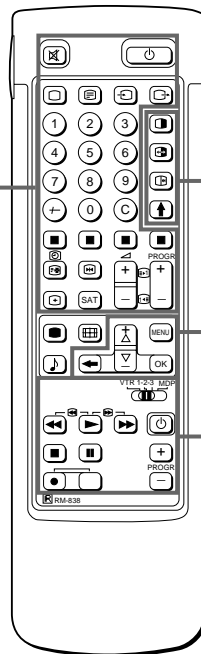

Seite mit allen Funktionen

Tasten für PAP-Funktion

Menütasten

Tasten für Videogeräte

Hinweis
Die Taste SAT hat bei diesem
Fernsehgerät keine Funktion.

Tasten für Fernsehgerät/Videotext

Symbol	Beschreibung	Seite
o	Stummschaltfunktion	45
φ	Bereitschaft	44
O	Einschalten des Fernsehgeräts/ Auswählen des Fernsehmodus	44
-	Videotext	45
↶	Eingangsmodusauswahl	45
↷	Ausgangsmodusauswahl	54
1,2,3,4,5,6, 7,8,9 und 0	Zahlentasten	44
-/--	Zehnertaste	44
C	Direktkanalwahltaste	40
∠+/-	Lautstärkeregelung	44
PROGR +/-	Programmauswahl	44
⏪ ⏩	Zugriff auf Videotextseiten	50
●	Einstellen des Bildes	46
♪	Einstellen des Tons	46
☰	Bildschirmanzeige	45
[Anhalten des Videotexts	50
#	Uhrzeitanzeige	45
∧∧∧∧	Fastext	50
⏸	“Einfrieren”	45
⏶	Ändern des Bildschirmformats	45

Tasten für PAP-Funktion

Symbol	Beschreibung	Seite
⏻	Ein-/Ausschalten der PAP-Funktion	48
X	Auswahl der PAP-Quelle	48
↔	Austauschtaste	48
⏸	“Einfrieren” von PAP	48

Menütasten

Symbol	Beschreibung	Seite
MENU	Aufrufen/Ausblenden des Menüs	37
>+/?-	Auswahltasten	37
OK	Bestätigungstaste OK	37
≡	Rücktaste	37

Tasten für Videogeräte

Symbol	Beschreibung	Seite
VTR1/2/3, MDP	Auswahl des Videogeräts	56
:: - :: ∆	Bedienung des Videogeräts	56
⏪ ⏩ ⏸ PROGR +/-		

Vorbereitungen

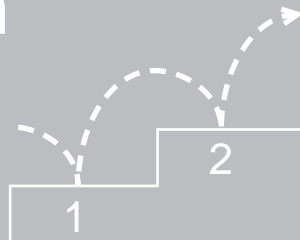

Schritt 1 Zuallererst

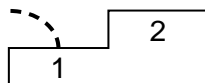

1 Überprüfen des mitgelieferten Zubehörs

Überprüfen Sie nach dem Auspacken, ob folgende Teile mitgeliefert wurden:

- Fernbedienung RM-838
- Eine R6-Batterie mit IEC-Markierung
- Lampe (1)
- Schraubenschlüssel (1)
- Halterung (2)

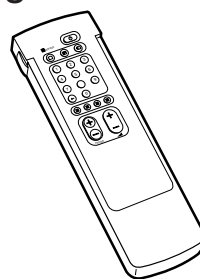

2 Einlegen der Batterie in die Fernbedienung

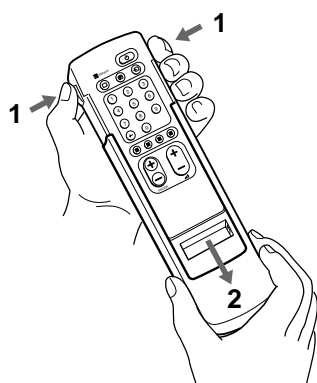

Nehmen Sie die Schutzabdeckung ab.

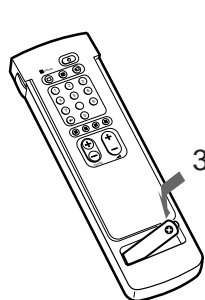

Achten Sie auf korrekte Polarität.

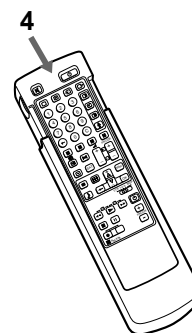

Bringen Sie die Schutzabdeckung wieder an, und achten Sie darauf, daß die Seite mit allen Funktionen offen bleibt, damit Sie in Schritt 2 die Menütasten verwenden können.

Hinweis: Denken Sie bitte daran, Ihre Batterien auf umweltfreundliche Art zu entsorgen.

3 Anschließen der Antenne

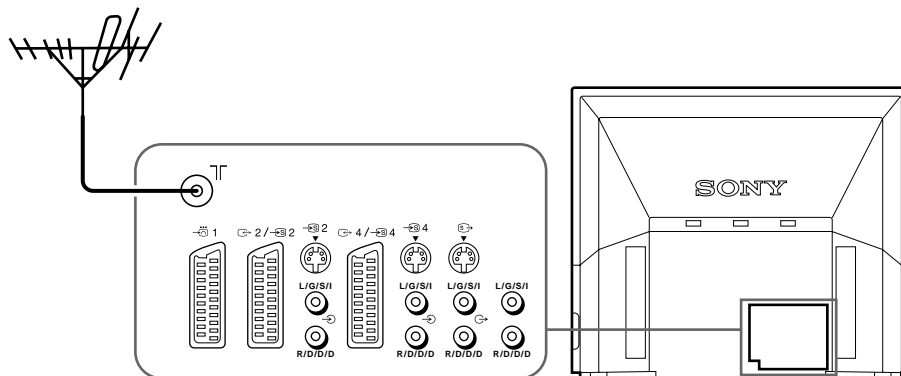

Schließen Sie einen IEC-Antennenanschluß über ein 75-Ohm-Koaxialkabel (nicht mitgeliefert) an die Buchse) an der Rückseite des Fernsehgeräts an.

Schritt 2 Einstellen von Fernsehsendern

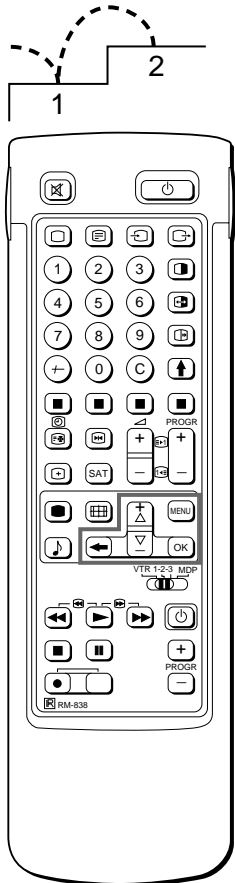

Sobald Sie das Fernsehgerät aufgestellt und angeschlossen haben, können Sie die Menüsprache auswählen. Dann sollten Sie die Kanäle (bis zu 100) automatisch oder manuell voreinstellen. Wenn Sie alle empfangbaren Kanäle auf einmal voreinstellen wollen, empfiehlt es sich, die Kanäle automatisch einzustellen. Wenn nur ein paar Kanäle zu empfangen sind und Sie diese nacheinander voreinstellen wollen, gehen Sie nach der manuellen Methode vor.

Bevor Sie beginnen

- Achten Sie darauf, daß an der Fernbedienung die Seite mit allen Funktionen sichtbar ist.
- Sehen Sie nach, wo sich auf der Fernbedienung die Menütasten befinden. In der Abbildung links sind diese Tasten schattiert dargestellt.

1 Auswählen einer Sprache

- 1 Drücken Sie u am Fernsehgerät. Das Fernsehgerät schaltet sich ein. Wenn die Bereitschaftsanzeige am Fernsehgerät leuchtet, drücken Sie O oder eine Zahlentaste auf der Fernbedienung.
- 2 Drücken Sie die Taste MENU. Das Menü LANGUAGE erscheint (siehe Abb. 1).



- 3 Wählen Sie die gewünschte Sprache mit > + oder ? -, und drücken Sie OK.



Abb. 1



2 Aufrufen des Menüs

Drücken Sie MENU.

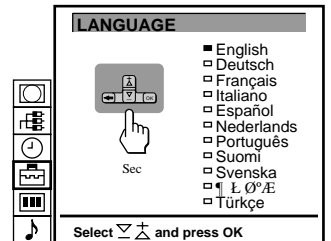
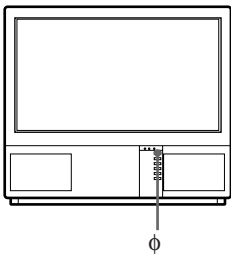
Das Hauptmenü erscheint (siehe Abb. 2).

Wählen Sie mit >+ oder ?- das Symbol , und drücken Sie OK.

Wählen Sie nun eine der umseitig beschriebenen Methoden:

“Automatisches Abspeichern von Fernsehsendern”

oder

“Manuelles Abspeichern von Fernsehsendern”





Abb. 2

So rufen Sie wieder das Hauptmenü auf Halten Sie ? gedrückt.

So lassen Sie wieder das normale Fernsehbild anzeigen Drücken Sie MENU. Das normale Fernsehbild erscheint nach einer Minute, wenn keine Menüfunktionen ausgewählt sind.

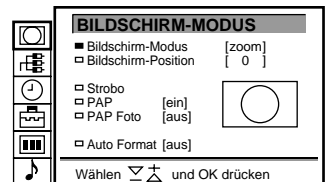
Hinweis zur Demofunktion Wenn Sie Demo im Menü Installation wählen, läuft eine Demo der einzelnen Menüfunktionen nacheinander ab. Stoppen Sie die Funktion mit MENU.

3 Automatisches Abspeichern von Fernsehsendern

- 1 Mit >+ oder ?- das Symbol  für "Senderabspeicherung" wählen und mit OK bestätigen.
Das Menü SENDERABSPEICHERUNG wird eingeblendet (siehe Abb. 3).
- 2 Mit >+ oder ?- "Automatisch Abspeichern" wählen und mit OK bestätigen.
Das Menü AUTOMATISCH ABSPEICHERN wird eingeblendet (siehe Abb. 4).
- 3 Die Taste OK drücken.
Falls nötig, mit >+ oder ?- die Fernsehnorm wählen (B/G für westeuropäische Länder, D/K für osteuropäische Länder) und mit OK bestätigen. Die erste Stelle der Programmnummer "PROG" wird hervorgehoben.
- 4 Als nächstes den Programmplatz wählen, mit dem die Abspeicherung beginnen soll. Dazu mit >+ oder ?- die erste Ziffer der zweistelligen Zahl wählen (z.B. für "04" zuerst "0" wählen) und mit OK bestätigen.
Nun wird die zweite Stelle der Programmnummer "PROG" hervorgehoben.
- 5 Mit den Zahlentasten oder >+ oder ?- die zweite Ziffer der Zahl wählen (z.B. für "04" nun "4" wählen) (siehe Abb. 5) und mit OK bestätigen.
- 6 Mit >+ oder ?- "C" oder "S" wählen und mit OK bestätigen.
Der automatische Sendersuchlauf ist nun gestartet.
Ist der Suchlauf beendet, wird wieder das Menü "Senderabspeicherung" eingeblendet. Alle in Ihrem Sendebereich zur Verfügung stehenden Sender sind nun auf fortlaufenden Programmnummern abgespeichert.
MENU drücken, um wieder zum normalen Fernsehbild zurückzukehren.

So rufen Sie wieder das Hauptmenü auf Halten Sie \equiv gedrückt.

So beenden Sie das automatische Voreinstellen von Sendern
Drücken Sie auf der Fernbedienung \equiv .

Hinweise

- Nachdem Sie die Kanäle automatisch voreingestellt haben, können Sie anzeigen lassen, welche Kanäle auf welchen Programmpositionen gespeichert sind. Einzelheiten finden Sie unter "Einblenden der Programmübersicht" auf Seite 45.
- Sie können die Programmpositionen neu anordnen, so daß sie in der gewünschten Reihenfolge auf dem Fernsehschirm angezeigt werden. Einzelheiten dazu finden Sie unter "Sortieren von Programmpositionen" auf Seite 40.



Abb. 3



Abb. 4



Abb. 5

Gehen Sie nach dieser Methode vor, wenn Sie in Ihrer Region nur ein paar Kanäle empfangen können oder wenn Sie die einzelnen Kanäle nacheinander voreinstellen wollen. Sie können auch verschiedenen Videoeingangsquellen Programmnummern zuordnen.

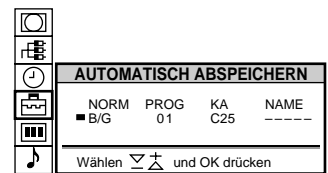
Wenn Sie einen Fehler gemacht haben Schalten Sie mit \equiv zur vorherigen Position zurück.

So rufen Sie wieder das Hauptmenü auf Halten Sie \equiv gedrückt.

So lassen Sie wieder das normale Fernsehbild anzeigen Drücken Sie MENU.

3 Manuelles Abspeichern von Fernsehsendern

- 1 Mit \rightarrow oder \leftarrow das Symbol  für "Senderabspeicherung" wählen und mit OK bestätigen. Das Menü SENDERABSPEICHERUNG wird eingeblendet (siehe Abb. 6).
- 2 Mit \rightarrow oder \leftarrow "Manuell Abspeichern" wählen und mit OK bestätigen. Das Menü MANUELL ABSPEICHERN wird eingeblendet (siehe Abb. 7).
- 3 Mit \rightarrow oder \leftarrow den Programmplatz wählen, auf dem Sie den Sender abspeichern möchten, und mit OK bestätigen.
- 4 Falls nötig, mit \rightarrow oder \leftarrow die Fernsehnorm oder eine Videoeingangsquelle (EXT) wählen.
- 5 OK drücken. Die Position der Kanalnummer "KA" wird nun hervorgehoben (siehe Abb. 8).
- 6 Mit \rightarrow oder \leftarrow entweder C (für normale Kanäle), S (für Kabelkanäle) oder F (zur direkten Frequenzeingabe) wählen und mit OK bestätigen. Die erste Stelle der Kanalnummer "KA" wird nun hervorgehoben. Falls Sie in Schritt 4 EXT gewählt haben, können Sie nun mit \rightarrow oder \leftarrow die gewünschte Videoeingangsquelle wählen (siehe Abb. 9).

Es gibt zwei verschiedene Möglichkeiten, den Kanal einzustellen. Falls Ihnen die Kanalnummer des Senders bekannt ist, können Sie ihn mit Schritt "7-Manuell" einstellen,

oder

falls Sie die Kanalnummer nicht kennen, können Sie den Kanal mit Schritt "7-Suchen" einstellen.

7 *Manuell*

- a Mit \rightarrow oder \leftarrow oder den Zahlentasten die erste Stelle der Kanalnummer "KA" wählen und mit OK bestätigen. Die zweite Stelle der Kanalnummer "KA" wird nun hervorgehoben.
- b Mit \rightarrow oder \leftarrow oder den Zahlentasten die zweite Stelle der Kanalnummer "KA" wählen. Die gewählte Zahl wird angezeigt (siehe Abb. 10).
- c Die Taste OK drücken. Die Position "SUCHE" wird nun hervorgehoben und der gewählte Kanal abgespeichert (siehe Abb. 11)
- d Die Taste OK drücken, bis der Cursor neben der nächsten Programmnummer erscheint.
- e Die Schritte 3 bis 7 zum Abspeichern weiterer Kanäle wiederholen.

7 *Suchen*

- a Die Taste OK so oft drücken, bis sich die Farbe der Position SUCHE verändert.
- b Mit den Tasten \rightarrow (aufwärts) oder \leftarrow (abwärts) den Suchlauf starten. Die Position KA wechselt nun die Farbe (siehe Abb. 12). Die Kanalnummer ändert sich nun. Sobald ein Kanal gefunden wird, stoppt der Suchlauf (siehe Abb. 13).
- c Falls Sie den gefundenen Kanal abspeichern wollen, mit OK bestätigen. Falls nicht, mit \rightarrow oder \leftarrow den Suchlauf fortsetzen.
- d Die Taste OK drücken, bis der Cursor neben der nächsten Programmnummer erscheint.
- e Die Schritte 3 bis 7 zum Abspeichern weiterer Sender wiederholen.



Abb. 6



Abb. 7

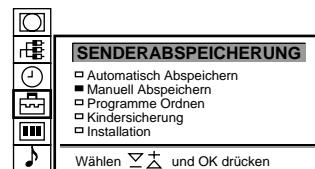

Abb. 8

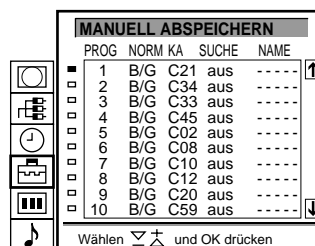

Abb. 9

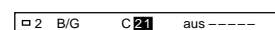

Abb. 10

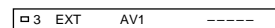

Abb. 11

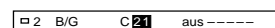

Abb. 12

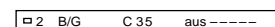

Abb. 13

So stellen Sie einen Kanal anhand der Frequenz ein Wenn Sie in Schritt 6 F gewählt haben, geben Sie mit den Zahlentasten die Frequenz (drei Ziffern) ein.

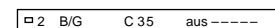
Weitere Einstellfunktionen

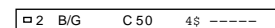
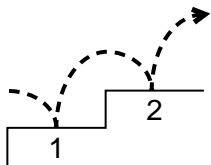

In diesem Abschnitt werden weitere Einstellfunktionen wie z. B. das Sortieren oder Auslassen von Programmpositionen, das Speichern eines Sendernamens, das manuelle Feineinstellen und die Kindersicherung erläutert.

Bevor Sie beginnen

- Achten Sie darauf, daß an der Fernbedienung die Seite mit allen Funktionen sichtbar ist.
- Sehen Sie nach, wo sich auf der Fernbedienung die Menütasten befinden.

PROGRAMM-AUSTAUSCH

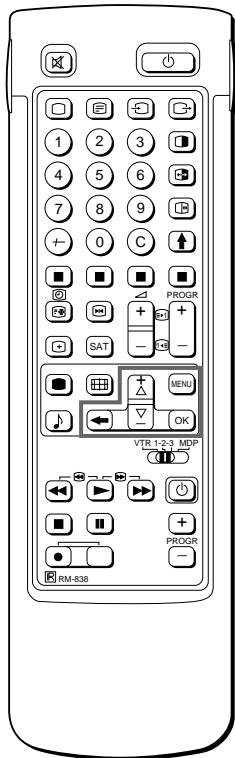

Sortieren von Programmpositionen

Mit dieser Funktion können Sie die Programme in der gewünschten Reihenfolge anordnen.

- 1 Rufen Sie mit MENU das Hauptmenü auf.
- 2 Wählen Sie mit >+ oder ?- das Symbol  für "Senderabspeicherung", und drücken Sie OK. Das Menü SENDERABSPEICHERUNG erscheint.
- 3 Wählen Sie mit >+ oder ?- die Option "Programmaustausch", und drücken Sie OK. Das Menü PROGRAMMAUSTAUSCH erscheint (siehe Abb. 14).
- 4 Wählen Sie mit >+ oder ?- die Programmposition, die Sie gegen eine andere tauschen möchten, und drücken Sie OK. Die Farbe der ausgewählten Position ändert sich (siehe Abb. 15).
- 5 Wählen Sie mit >+ oder ?- die Programmposition, an die Sie den Sender der in Schritt 4 ausgewählten Programmposition verschieben möchten, und drücken Sie OK. Die Programmpositionen sind nun ausgetauscht (siehe Abb. 16).
- 6 Wenn Sie weitere Programmpositionen wechseln wollen, gehen Sie wie in Schritt 4 und 5 erläutert vor.

PROGRAMME ORDNER		
PROG	KA	NAME
1	C03	ZDF
2	C04	SAT
3	C07	RTL
4	C09	-----
5	C12	-----
6	C13	-----
7	C14	-----
8	C15	ARD

Setze PR 8 auf PR --

Wählen  und OK drücken

Abb. 14

■ 8	C15	ARD
-----	-----	-----

Abb. 15

PROGRAMME ORDNER		
PROG	KA	NAME
1	C15	ARD
2	C03	ZDF
3	C04	SAT
4	C07	RTL
5	C09	-----
6	C12	-----
7	C13	-----
8	C14	-----

Setze PR 1 auf PR --



Wählen  und OK drücken

Abb. 16

Höhere Programmpositionen: Die Anzeige wird automatisch weitergeblättert.

Wenn Sie einen Fehler gemacht haben Schalten Sie mit  zur vorherigen Position zurück.

So rufen Sie wieder das Hauptmenü auf Halten Sie  gedrückt.

So lassen Sie wieder das normale Fernsehbild anzeigen Drücken Sie MENU.

Verwendung von “Zusatzfunktionen”

Mit dem Menü “Zusatzfunktionen” können Sie individuell für jeden Programmplatz

- bei einem starken lokalen Antennensignal (gestreiftes Bild) das Antennensignal abschwächen
- den Lautstärke-Pegel einstellen und abspeichern
- bei einem starken Tonsignal der Sendeanstalt (verzerrter Ton) das Signal abschwächen
- bei einem schlechten Empfangssignal mit der manuellen Feinabstimmung die Bildqualität korrigieren. Bei AFT (Automatische Feinabstimmung) “ein” wird der Sender automatisch optimal eingestellt.

- MENU drücken, um das Hauptmenü einzublenden.
- Mit \rightarrow oder \leftarrow das Symbol  für “Senderabspeicherung” wählen und mit OK bestätigen. Das Menü SENDERABSPEICHERUNG wird eingeblendet.
- Mit \rightarrow oder \leftarrow “Installation” wählen und mit OK bestätigen. Das Menü INSTALLATION wird eingeblendet.
- Mit \rightarrow oder \leftarrow “Zusatzfunktionen” wählen und mit OK bestätigen. Das Menü ZUSATZFUNKTIONEN wird eingeblendet (siehe Abb. 17).
- Mit \rightarrow oder \leftarrow den gewünschten Programmplatz wählen, dann für a) “ANT” (Antennenabschwächer) einmal OK drücken, für b) VOL (individuelle Lautstärke) zweimal OK drücken, für c) Eing. V (Eingangsverstärker) dreimal OK drücken und für d) AFT (automatische Feinabstimmung) viermal OK drücken. Die gewählte Funktion ändert jeweils die Farbe.

Zum Einstellen der gewählten Funktion:

- Antennenabschwächer (ANT)**
Mit \rightarrow oder \leftarrow “Ein” für den gewählten Programmplatz wählen und mit OK bestätigen. Schritt 5 wiederholen, um das Antennensignal weiterer Programmplätze abzuschwächen.
 - Individuelle Lautstärke (VOL)**
Mit \rightarrow oder \leftarrow kann der Lautstärke-Pegel für den gewählten Programmplatz von -7 bis +7 eingestellt werden. OK drücken, um den gewünschten Pegel abzuspeichern.
Schritt 5 wiederholen, um den Lautstärke-Pegel weiterer Programmplätze einzustellen.
 - Abschwächung des Tonsignals (EING.V.)**
Mit \rightarrow oder \leftarrow “Aus” für den gewählten Programmplatz einstellen und mit OK bestätigen. Schritt 5 wiederholen, um das Tonsignal weiterer Programmplätze abzuschwächen.
 - AFT**
Mit \rightarrow oder \leftarrow kann der Sender des gewählten Programmplatzes von -15 bis +15 manuell feinabgestimmt werden. OK drücken, um den eingestellten Wert abzuspeichern.
Schritt 5 wiederholen, um weitere Sender feinabzustimmen.
- MENU drücken, um zum normalen Fernsehbetrieb zurückzukehren.

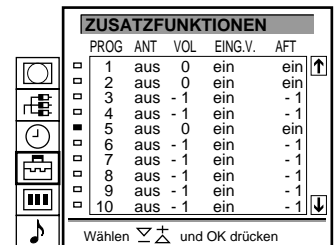

ZUSATZFUNKTIONEN				
PROG	ANT	VOL	EING.V.	AFT
1	aus	0	ein	ein
2	aus	0	ein	ein
3	aus	-1	ein	-1
4	aus	-1	ein	-1
5	aus	0	ein	ein
6	aus	-1	ein	-1
7	aus	-1	ein	-1
8	aus	-1	ein	-1
9	aus	-1	ein	-1
10	aus	-1	ein	-1



Wählen   und OK drücken

Abb. 17

Wiedereinschalten der AFT
Schritte 1-5 wiederholen und in Schritt 5 “Ein” wählen.

MANUELL ABSPEICHERN

Überspringen nicht belegter Programm Speicherplätze

Bei 100 Programmspeicherplätzen kann es sein, daß Sie unbelegte Plätze überspringen möchten, d.h. die Programmplätze erscheinen bei der Programmwahl mit den Tasten **PROGR +/-** nicht mehr. Sie können diese Programmplätze jedoch weiterhin mit den Zahlentasten aufrufen.

- 1 **MENU** drücken, um das Hauptmenü einzublenden.
- 2 Mit **>+** oder **?-** das Symbol  für "Senderabspeicherung" wählen und mit **OK** bestätigen. Das Menü **SENDERABSPEICHERUNG** wird eingeblendet.
- 3 Mit **>+** oder **?-** "Manuell Abspeichern" wählen und mit **OK** bestätigen. Das Menü **MANUELL ABSPEICHERN** wird eingeblendet (siehe Abb. 18).
- 4 Mit **>+** oder **?-** den Programmplatz wählen, den Sie überspringen möchten, und mit **OK** bestätigen. Die Position "NORM" wechselt die Farbe.
- 5 **>+** oder **?-** mehrmals drücken, bis in der Position **NORM** "—" erscheint (siehe Abb. 19).
- 6 Die Taste **OK** drücken (siehe Abb. 20). Bei der Programmwahl mit den Tasten **PROGR +/-** wird der gewählte Programmplatz nun übersprungen.
- 7 Die Schritte 4 bis 6 wiederholen, um weitere Programmspeicherplätze zu überspringen.

Wenn Sie einen Fehler gemacht haben Schalten Sie mit \equiv zur vorherigen Position zurück.

So rufen Sie wieder das Hauptmenü auf Halten Sie \equiv gedrückt.

So lassen Sie wieder das normale Fernsehbild anzeigen Drücken Sie **MENU**.



Abb. 18



Abb. 19

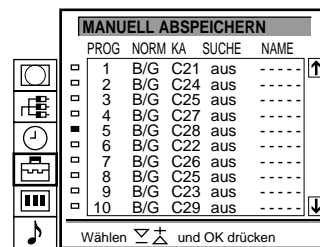
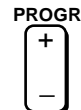

Abb. 20

MANUELL ABSPEICHERN

Individuelle Senderkennung

Normalerweise werden Sendernamen während der Abspeicherung automatisch übernommen. Zur individuellen Vergabe eines Namens für einen Programmspeicherplatz (z.B. ZDF) stehen Ihnen bis zu 5 Zeichen (Zahlen oder Buchstaben) zur Verfügung. Diese Senderkennung wird in der Informationsanzeige auf dem Bildschirm angezeigt. Sie können somit einfach erkennen, welchen Sender oder welchen Videoeingang Sie eingestellt haben.

- 1 **MENU** drücken, um das Hauptmenü einzublenden.
- 2 Mit **>+** oder **?-** das Symbol  für "Senderabspeicherung" wählen und mit **OK** bestätigen. Das Menü **SENDERABSPEICHERUNG** wird eingeblendet.
- 3 Mit **>+** oder **?-** "Manuell Abspeichern"- wählen und mit **OK** bestätigen. Das Menü **MANUELL ABSPEICHERN** wird eingeblendet (siehe Abb. 21).
- 4 Mit **>+** oder **?-** den Programmplatz wählen, den Sie benennen möchten, und die Taste **OK** so oft drücken, bis das erste Zeichen der Position **NAME** hervorgehoben wird.
- 5 Mit **>+** oder **?-** einen Buchstaben oder eine Zahl wählen und mit **OK** bestätigen. Nun wird das nächste Zeichen hervorgehoben. Die anderen 4 Zeichen ebenso wählen. Falls Sie ein Kästchen leer lassen möchten, -wählen und mit **OK** bestätigen (siehe Abb. 22).
- 6 Nachdem Sie alle 5 Zeichen vergeben haben, so oft **OK** drücken, bis der Cursor am linken Rand neben dem nächsten Programmplatz erscheint. Nun ist die von Ihnen gewählte Senderkennung gespeichert (siehe Abb. 23).
- 7 Die Schritte 5 und 6 für alle weiteren Sender, die Sie benennen möchten, wiederholen.



Abb. 21



Abb. 22



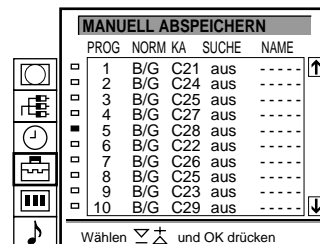

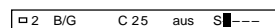

Abb. 23

Kindersicherung

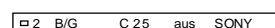
Sie können mit dieser Funktion Programmplätze von Sendern sperren, auf denen Sendungen ausgestrahlt werden, die Sie für Ihre Kinder nicht für geeignet halten.

- 1 MENU drücken, um das Hauptmenü einzublenden.
- 2 Mit >+ oder ?- das Symbol  für "Senderabspeicherung" wählen und mit OK bestätigen. Das Menü SENDERABSPEICHERUNG wird eingeblendet.
- 3 Mit >+ oder ?- "Kindersicherung" wählen und mit OK bestätigen. Das Menü KINDERSICHERUNG wird eingeblendet (siehe Abb. 24).
- 4 Mit >+ oder ?- den Programmplatz wählen, den Sie sperren möchten, und mit OK bestätigen.
Vor der Programmnummer des gesperrten Programmplatzes erscheint das Symbol  (siehe Abb. 25).
- 5 Schritt 4 wiederholen, um weitere Programmplätze zu sperren.

Aufheben der Kindersicherung

- 1 Im Menü KINDERSICHERUNG mit >+ oder ?- den Programmplatz wählen, dessen Sperrung Sie aufheben möchten.
- 2 Die Taste OK drücken.
Das Symbol  wird ausgeblendet. Die Sperrung ist somit aufgehoben.

Vorübergehendes Einstellen eines Kanals

Sie können einen Kanal vorübergehend einstellen, auch wenn er nicht voreingestellt wurde. Verwenden Sie dazu an der Fernbedienung die Tasten auf der Seite mit allen Funktionen.

- 1 Drücken Sie auf der Fernbedienung die Taste C. Wenn Sie Kabelkanäle einstellen wollen, drücken Sie C zweimal. Die Anzeige "C" (bzw. "S" bei Kabelkanälen) erscheint auf dem Fernsehschirm (siehe Abb. 26).
- 2 Geben Sie mit den Zahlentasten die zweistellige Kanalnummer ein.
Drücken Sie z. B. für Kanal 4 die Tasten 0 und 4.
Der Kanal wird eingestellt, jedoch nicht gespeichert.

Wenn Sie einen Sender wählen, der gesperrt wurde Die Meldung "GESPERRT" erscheint auf dem leeren Bildschirm.



Abb. 24



Abb. 25

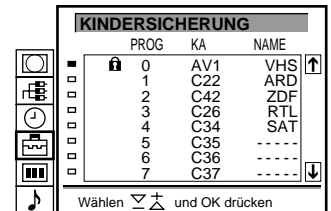

Abb. 26

Fernsehen

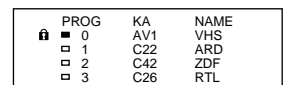
D

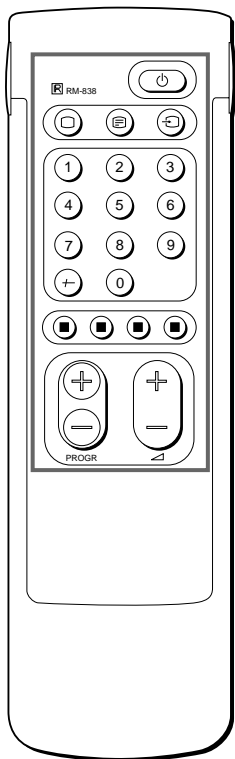

Wenn Sie die Taste ϕ am Fernsehgerät drücken und kein Bild erscheint, aber die Bereitschaftsanzeige am Fernsehgerät leuchtet, befindet sich das Fernsehgerät im Bereitschaftsmodus. Schalten Sie das Fernsehgerät mit ϕ oder einer der Zahlentasten ein.

In diesem Abschnitt werden die Grundfunktionen des Geräts erläutert, die Sie zum Fernsehen benötigen. Die meisten Funktionen können Sie mit der einfachen Seite der Fernbedienung ausführen.

Ein- und Ausschalten des Fernsehgeräts

Einschalten

Drücken Sie ϕ am Fernsehgerät.

Vorübergehendes Ausschalten

Drücken Sie ϕ auf der Fernbedienung.

Das Fernsehgerät schaltet in den Bereitschaftsmodus, und die Bereitschaftsanzeige an der Vorderseite des Fernsehgeräts leuchtet rot auf.

So schalten Sie das Fernsehgerät wieder ein

Drücken Sie ϕ , PROGR +/- oder eine der Zahlentasten auf der Fernbedienung.

Vollständiges Ausschalten

Drücken Sie ϕ am Fernsehgerät, und die Anzeige an der Vorderseite des Fernsehgeräts leuchtet bernsteinfarben auf.

Auswählen von Fernsehprogrammen

Drücken Sie PROGR +/- oder die Zahlentasten.

So geben Sie eine zweistellige Zahl ein

Drücken Sie -/-- und dann die entsprechenden Zahlentasten.

Wenn Sie z. B. das Programm 23 auswählen wollen, drücken Sie -/--, 2 und 3.

Einstellen der Lautstärke

Drücken Sie Δ +/-.

Bedienen des Fernsehgeräts mit den Tasten am Gerät

Zum Auswählen der Programmnummer drücken Sie die Tasten PROGR +/-.

Zum Einstellen der Lautstärke drücken Sie die Tasten Δ +/-.

Zum Auswählen des über den Videoeingang eingespeisten Bildes drücken Sie die Taste --- .

Zum Zurücksetzen der Bild- und Toneinstellungen auf die werkseitigen Werte (NORMWERTE-Funktion) drücken Sie die Tasten PROGR +/- gleichzeitig.

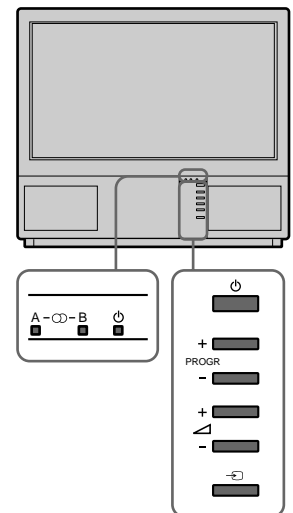

Anzeigen von Videotext oder eines über den Videoeingang eingespeisten Bildes

Anzeigen von Videotext

- 1 Mit der Taste rufen Sie Videotext auf.
- 2 Wenn die Videotextfunktion aktiviert ist, geben Sie mit den Zahlentasten eine dreistellige Nummer ein, um eine Seite auszuwählen.
Wenn Sie die Fasttext-Funktion nutzen wollen, drücken Sie eine der farbigen Tasten.
Bei beiden Funktionen wechseln Sie mit ζ (PAGE+) zur nächsten und mit Y (PAGE-) zur vorherigen Seite.
- 3 Wenn Sie das normale Fernsehbild wieder sehen wollen, drücken Sie O.

Anzeigen eines über den Videoeingang eingespeisten Bildes

- 1 Drücken Sie so oft , bis das Bild des gewünschten Videoeingangs erscheint.
- 2 Wenn Sie das normale Fernsehbild wieder sehen wollen, drücken Sie O.

Einzelheiten zur Videotextfunktion finden Sie auf Seite 50.

Einzelheiten zur Videoeingangsquelle finden Sie auf Seite 54.

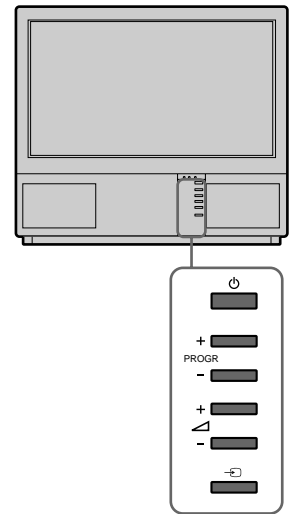
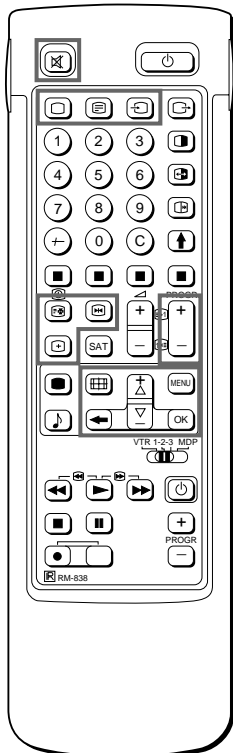

D

Komfortfunktionen

Verwenden Sie dazu an der Fernbedienung die Seite mit allen Funktionen.

Einblenden der Bildschirmanzeigen

- Drücken Sie einmal , um alle Bildschirmanzeigen einzublenden. Sie werden nach ein paar Sekunden automatisch wieder ausgeblendet.
- Drücken Sie zweimal , um die Programmnummer und den Namen des Kanals auf dem Fernsehschirm anzuzeigen. Wenn Sie diese Anzeigen wieder ausblenden wollen, drücken Sie diese Taste wiederum zweimal.

Stummschalten des Tons

Drücken Sie o.
Wenn Sie den Ton wieder einschalten möchten, drücken Sie nochmals o.

Anzeigen der Uhrzeit

Drücken Sie #. Diese Funktion steht nur zur Verfügung, wenn Videotext ausgestrahlt wird.
Wenn Sie die Uhrzeitanzeige wieder ausblenden wollen, drücken Sie nochmals #.

Einblenden der Programmübersicht

Taste OK drücken. Nun wird links im Bildschirm eine Programmtafel eingeblendet (siehe Abb. 27).

Zur Programmwahl

PROGR +/- drücken oder mit >+ oder ?- die gewünschte Programmnummer wählen und OK drücken.
Zum Ausblenden der Programmübersicht drücken Sie MENU.

“Einfrieren” des Bildes

drücken, um das Bild “einzufrieren”. Die Taste nochmals drücken, um das normale Fernsehbild wieder herzustellen.

Ändern des Bildschirm-Formates

Die Taste wiederholt drücken, um das Bildschirm-Format folgendermaßen zu ändern:

- 4:3 (4:3-Bild)
- A Smart (Breitbild-Einstellung (16:9) für 4:3-Ausstrahlungen)
 - A Zoom (Breitbild-Einstellung für Sendungen im Cinemascope-Format) oder
 - A Breitbild (für 16:9-Ausstrahlungen).
Siehe auch Seite 49 für weitere Informationen.

1	BBC	
2	SAT	
3	TV5	
4	C02	
5	C15	
6	RTL	
7	SKY	
8	S34	
9	AV1	
10	MTV	

Abb. 27

Einstellen des Fernsehgeräts über das Menü

BILD-MENÜ

TON-MENÜ

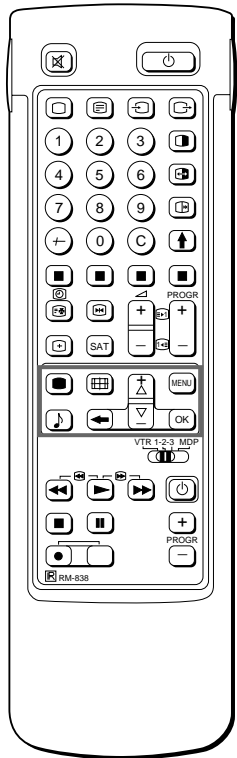

Einstellen von Bild und Ton

Bild und Ton werden an Ihrem Fernsehgerät zwar werkseitig eingestellt, Sie können sie aber auch Ihren eigenen Vorlieben gemäß einstellen. Sie können auch Zweikanaltonsendungen wählen, falls diese ausgestrahlt werden, oder den Ton für die Kopfhörer einstellen. Außerdem können Sie den Ton mit dem Graphic Equalizer und speziellen Klangeffekten ganz nach Ihrem Belieben einstellen.

- Drücken Sie auf der Fernbedienung (für Bild) oder (für Ton).
oder
Drücken Sie MENU, wählen Sie das Symbol für Bild-Menü bzw. für Ton-Menü, und drücken Sie dann OK. Das Menü BILD-MENÜ bzw. TON-MENÜ erscheint (siehe Abb. 28 bzw. Abb. 29).
- Wählen Sie mit >+ oder ?- die einzustellende Option aus, und drücken Sie OK.
Die Farbe der ausgewählten Option ändert sich (siehe Abb. 30).
- Stellen Sie den gewünschten Wert mit >+ oder ?- ein, und drücken Sie OK.
Der Cursor steht nun neben der nächsten Option (am linken Rand) (siehe Abb. 31).
Welchen Effekt die einzelnen Optionen haben, können Sie der Tabelle unten entnehmen.
- Wenn Sie noch andere Optionen einstellen wollen, gehen Sie wie in Schritt 2 und 3 erläutert vor.
- Drücken Sie MENU. Das Fernsehbild wird wieder angezeigt.



Abb. 28



Abb. 29



Abb. 30

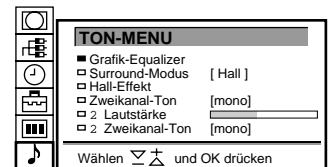

Abb. 31

Wenn Sie einen Fehler gemacht haben
Schalten Sie mit \equiv zur vorherigen Position zurück.
So rufen Sie wieder das Hauptmenü auf
Halten Sie \equiv gedrückt.

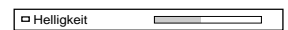
Hinweise

- Sie können den Farbton nur im NTSC-System einstellen.
- Hall Surround steht über Kopfhörer nicht zur Verfügung.

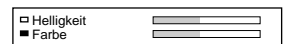
Hinweis zu LINE OUT
Der Tonpegel und der Zweikanaltonmodus, die an der Buchse > an der Rückseite ausgegeben werden, entsprechen der Lautstärke- und Zweikanalton-einstellung für den Kopfhörer.

Bei einer Videoquelle mit Stereoton
Sie können über ZWEIKANAL-TON den Ton ändern.

Effekt der einzelnen Optionen

BILD-MENÜ	Effekt
Kontrast	Schwächer Stärker
Helligkeit	Dunkler Heller
Farbe	Weniger Mehr
Farbton	Grüntöne Rottöne
Bildschärfe	Weicher Schärfer
Normwerte	Setzt die Bildeinstellungen auf die werkseitigen Werte zurück.
Auflösung	Normal Hoch: verbesserte Bildqualität

TON-MENÜ	Effekt
Grafik-Equalizer	Siehe Seite 47
Surround-Modus	Aus: Normal n Dolby n Hall ↑
Hall-Effekt	Wahl zwischen verschiedenen Hall-Effekten
(nur wenn "Hall" eingestellt ist)	Raum n Dom n Arena ↑
Zweikanal-Ton	A: linker Kanal B: rechter Kanal Stereo Mono Je nach ausgewähltem Modus leuchtet die A-µ-B-Anzeige am Fernsehgerät auf.
Kopfhörer:	Leise Laut
2 Lautstärke	A: Ton 1 n B: Ton 2 n PAP (falls das Kleinbild eingeschaltet ist, kann über den Kopfhörer der PAP-Ton gehört werden)
2 Zweikanal-Ton	Stereo n Mono

Grafik-Equalizer

Anmerkung

Die Veränderungen, die im Modus "Anwender" gemacht werden, sind abgespeichert. Alle anderen Einstellungen werden wieder auf die werkseitig eingestellten Werte zurückgesetzt, sobald auf einen anderen Modus umgeschaltet wird.

Mit dieser Funktion können Sie den Ton individuell auf Ihre Bedürfnisse einstellen, indem ausgewählte Frequenzbereiche verändert werden können. Sie haben außerdem die Wahl zwischen den folgenden vorgegebenen Einstellungen:

Linear n POP n Rock n Jazz n Vocal n Anwender

- 1 Im Hauptmenü das TON-MENÜ auswählen, dann mit >+ oder ?- "Grafik Equalizer" wählen und mit OK bestätigen. Das Menü GRAFIK EQUALIZER wird eingeblendet (siehe Abb. 32).
- 2 OK drücken. Die Farbe von MODUS verändert sich. Mit >+ oder ?- die gewünschte Einstellung wählen und mit OK bestätigen.
- 3 Zur Änderung einer Einstellung mit >+ oder ?- den gewünschten Balken des Frequenzbereiches wählen und mit OK bestätigen. Die gewählte Frequenz wechselt die Farbe. Mit >+ oder ?- den Wert einstellen und mit OK bestätigen. Auf diese Weise können alle 5 Balken eingestellt werden.
- 4 MENU drücken, um in den normalen TV-Betrieb zurückzukehren.



Abb. 32

Linear
Pop
Rock
Jazz
Vocal
Anwender

TIMER

So schalten Sie den Timer aus
Wählen Sie in Schritt 3 "AUS".

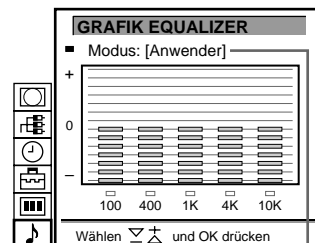
So zeigen Sie die Restzeit an
Drücken Sie 3.

So lassen Sie wieder das normale Fernsehbild anzeigen
Drücken Sie MENU.

Die automatische Abschaltfunktion

Sie können einen Zeitpunkt wählen, nach dem sich das Gerät automatisch in Bereitschaftsbetrieb schaltet.

- 1 Mit >+ oder ?- das Symbol t für "Timer" wählen und mit OK bestätigen. Das Menü TIMER wird eingeblendet (siehe Abb. 33).
- 2 Die Taste OK drücken.
Die Option für die Abschaltzeit wechselt die Farbe.
- 3 Mit >+ oder ?- die gewünschte Abschaltzeit wählen.
Die Zeit (in Minuten) ändert sich folgendermaßen:

10 n 20 n 30 n 40 n 50 n 60 n 70 n 80 n 90

- 4 Die gewählte Abschaltzeit durch Drücken der Taste OK bestätigen.
Der Cursor befindet sich nun am linken Menürand, und der Timer arbeitet. Eine Minute, bevor sich das Gerät in Bereitschaftsbetrieb schaltet, wird ein Hinweis eingeblendet.



Abb. 33

Bild-und-Bild (PAP)



Mit Bild-und-Bild können Sie zwei Bildschirme nebeneinander darstellen. Dadurch können Sie gleichzeitig zwei verschiedene Fernsehprogramme anschauen. Außerdem können Sie bei laufendem Fernsehprogramm eine Videoquelle eines angeschlossenen Gerätes (z.B. eines Videorecorders) betrachten. Nähere Informationen zum Anschluß anderer Geräte finden Sie oder umgekehrt, auf Seite 53.

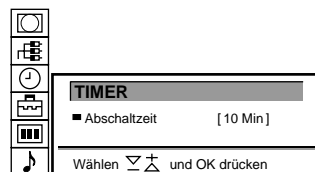
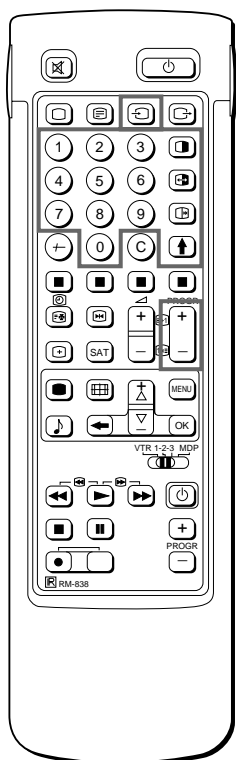

Ein- und Ausblenden von PAP

- einmal drücken, um die Bildschirme im 8:9-Format einzublenden.
- zweimal drücken, um die Bildschirme im 4:3-Format einzublenden.

Das Hauptbild und der PAP-Bildschirm werden nebeneinander eingeblendet. Das Bild des PAP kommt dabei von der zuletzt gewählten Quelle.

Ausblenden von PAP

- mehrmals drücken.

Auswählen einer PAP-Quelle

> drücken.

Nun wird das Symbol > in der linken unteren Ecke des Bildschirms eingeblendet.

PROGR +/-, die Zahlentasten oder die Taste \rightarrow so oft drücken, bis die gewünschte PAP-Quelle eingeblendet wird.

Austauschen der zwei Bildschirme

↔ drücken.

Nun werden die zwei Bildschirme ausgetauscht.

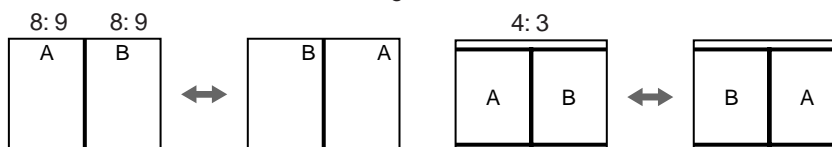

„Einfrieren“ des PAP-Bildschirmes

Der PAP-Bildschirm kann auch als Standbild dargestellt werden.

Die Taste \square einmal drücken, um das Bild „einzufrieren“, und zweimal drücken, um zum normalen Bild zurückzuschalten.

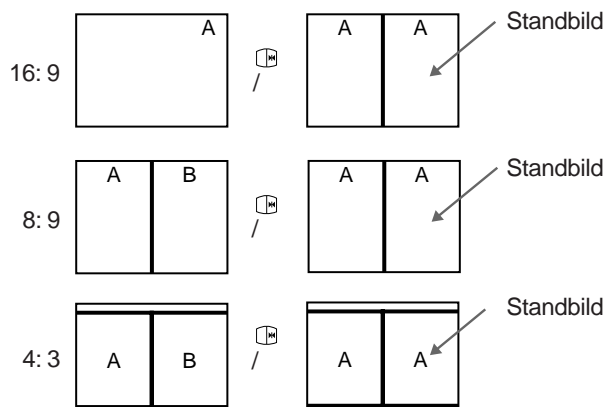

Hinweise

- Eine RGB-Quelle kann nicht im PAP dargestellt werden.
- Das PAP-Bild funktioniert nicht im Zoom-Modus.
- Der Ton des rechten PAP-Bildschirms kann nur über Kopfhörer gehört werden.
- Bei PAP-Bild und Hauptbild kann die Bildqualität unterschiedlich sein.

Bedienen von "Bildschirm-Modus/PAP" mit Hilfe des Menüs

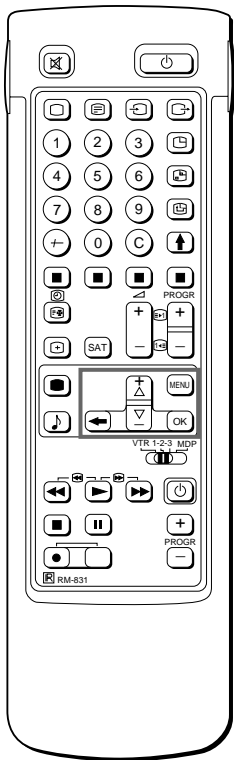

Wählen des Bildschirmmodus
Sie können den Bildschirmmodus auch mit der Taste  auf der Fernbedienung wählen.

Mit Hilfe des Menüs BILDSCHIRM-MODUS können Sie den Bildschirm auf Breitband-Format umstellen, PAP bedienen oder das Hauptbild in einer Art Zeitlupe wiedergeben (Strobo-Effekt).

- 1 MENU drücken, um das Hauptmenü einzublenden.
- 2 Mit \rightarrow oder \leftarrow das Symbol  für "Bildschirm-Modus" wählen und mit OK bestätigen. Das Menü BILDSCHIRM-MODUS wird eingeblendet (siehe Abb. 34).

Sie haben die Wahl zwischen den folgenden Einstellungen:

4:3 für 4:3-Format (siehe Abb. 35).

Smart: Breitbild-Effekt (16:9) für 4:3-Ausstrahlungen (siehe Abb. 36).

Zoom: Breitbild-Effekt (16:9) für Sendungen im Cinemascope-Format (siehe Abb. 37).

oder

Breitbild: für 16:9-Ausstrahlungen (siehe Abb. 38).

- a) Änderungen der Bildschirm-Position (nur für Zoom)
Bei Verwendung der Zoom-Einstellung werden jeweils oben und unten am Bildschirm Teile des Fernsehbildes "abgeschnitten". Mit der Funktion "Bildschirm-Position" können Sie den Bildschirm nach oben oder unten verschieben und so die abgeschnittene Bildinformation sichtbar machen (z.B. um Untertitel zu lesen).

Mit \rightarrow oder \leftarrow "Bildschirm-Position" wählen und mit OK bestätigen. Die gewählte Einstellung wechselt die Farbe.

Mit \rightarrow oder \leftarrow die Bildschirm-Position einstellen und mit OK bestätigen.

- b) Strobo-Effekt
Mit \rightarrow oder \leftarrow STROBO wählen und mit OK bestätigen. Das Fernsehbild wird nun Bild für Bild in einer Art Zeitlupe wiedergegeben (siehe Abb. 39). Mit \rightarrow oder \leftarrow kann die Geschwindigkeit verändert werden (es stehen 3 verschiedene Geschwindigkeiten zur Verfügung). OK drücken, um wieder in den normalen TV-Betrieb zurückzukehren.
- c) PAP ein -und ausschalten
Mit \rightarrow oder \leftarrow "PAP" wählen und mit OK bestätigen.
Mit \rightarrow oder \leftarrow "1" wählen, um das PAP-Bild im Format 8:9 einzublenden, "2" für 4:3-Format oder "Aus" wählen, um das PAP-Bild wieder auszublenden, und mit OK bestätigen.
- d) Einfrieren des PAP-Bildschirmes
Mit \rightarrow oder \leftarrow "PAP Foto" wählen und mit OK bestätigen.
Mit \rightarrow oder \leftarrow "Ein" wählen, um den PAP-Bildschirm "einzufrieren", und "Aus", um das normale Bild wieder herzustellen.



Abb. 34



Abb. 35

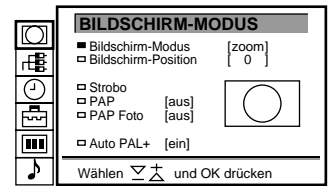

Abb. 36

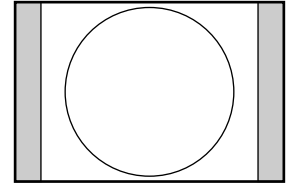

Abb. 37

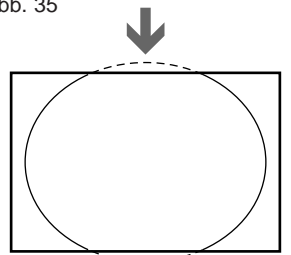

Abb. 38

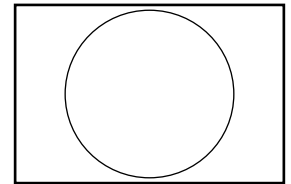

Abb. 39

Videotext

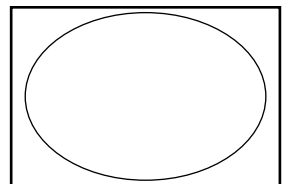

Hinweis
Fehler im Videotext können auftreten, wenn die Sendesignale schwach sind.

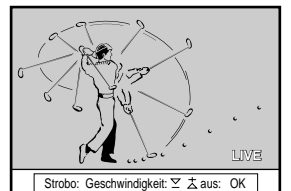
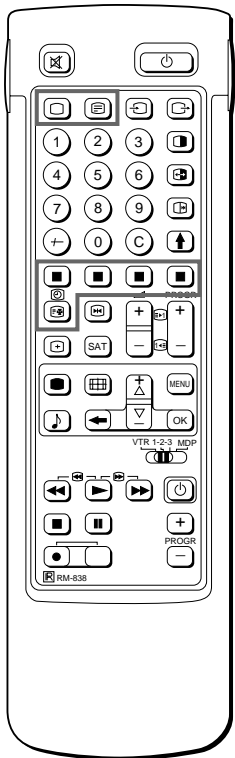
Mit der einfachen Seite der Fernbedienung Sie können Videotext ein- und ausschalten, Fasttext verwenden und Seitenzahlen direkt auswählen.

Hinweis
Sie können Fasttext nur verwenden, wenn der Fernsehsender Fasttext-Signale ausstrahlt.

Fernsehsender bieten einen Informationsdienst, den sie über die Fernsehkanäle ausstrahlen, den sogenannten Videotext. Mit Videotext können Sie die verschiedensten Seiten mit Informationen wie z. B. dem Wetterbericht oder Nachrichten zu jeder gewünschten Zeit empfangen. Wenn Sie komplexere Videotextfunktionen in Anspruch nehmen wollen, verwenden Sie bitte auf der Fernbedienung die Tasten auf der Seite mit allen Funktionen.

Direktzugriffsfunktionen

Ein- und Ausschalten von Videotext

- 1 Wählen Sie den Fernsehkanal aus, der die gewünschten Videotextinformationen ausstrahlt.
- 2 Drücken Sie **_**. Die Videotextfunktion wird eingeschaltet. Eine Videotextseite wird angezeigt, in der Regel die Seite mit dem Index.
Wenn kein Videotext ausgestrahlt wird, erscheint eine Meldung in der Informationszeile oben auf dem Fernsehschirm, daß kein Text verfügbar ist.

So schalten Sie Videotext aus

Drücken Sie **O**.

Auswählen einer Videotextseite

Direkte Seitenwahl

Geben Sie mit den Zahlentasten die drei Ziffern der gewünschten Seitenzahl ein.

Wenn Sie einen Fehler gemacht haben, geben Sie einfach drei beliebige Ziffern ein und geben dann gleich darauf die korrekte Seitenzahl ein.

Mit "Page Catching"

- 1 Wählen Sie eine Videotextseite mit einer Seitenübersicht (z. B. die Indexseite).
- 2 Drücken Sie **OK**. Wählen Sie mit **>+** oder **?-** die gewünschte Seite. "Page Catching" wird in der Informationszeile angezeigt. Drücken Sie **OK**.
Die angeforderte Seite wird einige Sekunden später angezeigt. Mit **_** schalten Sie wieder zum normalen Videotextempfang zurück.

Wechseln zur nächsten oder vorherigen Seite

Drücken Sie **g** (PAGE+) oder **G** (PAGE-).

Die nächste bzw. vorherige Seite erscheint.

Einblenden der Videotextanzeige über das Fernsehbild

- Drücken Sie **_** einmal im Videotextmodus bzw. zweimal im Fernsehmodus.
- Drücken Sie **_** nochmals, um wieder die normale Videotextanzeige aufzurufen.

Verhindern der Aktualisierung einer Videotextseite

- Drücken Sie **[** (HOLD). Das HOLD-Symbol "[]" wird in der Informationszeile angezeigt.
- Drücken Sie **_**, um den Videotext wieder normal zu empfangen.

Die Fasttext-Funktion

Mit Fasttext können Sie mit einer einzigen Taste auf bestimmte Seiten zugreifen. Wenn eine Fasttext-Seite ausgestrahlt wird, erscheint unten am Fernsehschirm ein farbcodiertes Menü. Die in diesem Menü verwendeten Farben entsprechen der roten, grünen, gelben und blauen Taste auf der Fernbedienung. Drücken Sie die Farbtaste auf der Fernbedienung, die dem gewünschten Eintrag im Menü unten entspricht. Die Seite wird nach ein paar Sekunden angezeigt.

Das Videotextmenü

Dieses Fernsehgerät ist mit einem menügesteuerten Videotextsystem ausgestattet. Wenn die Videotextfunktion eingeschaltet ist, können Sie mit den Menütasten das Videotextmenü bedienen. Wählen Sie die Funktionen des Videotextmenüs folgendermaßen aus:

- 1 Drücken Sie MENU. Das Menü wird über die Videotextanzeige eingeblendet (siehe Abb. 40).
- 2 Wählen Sie mit >+ oder ?- die gewünschte Funktion aus, und drücken Sie OK (siehe Abb. 41).

VORZUGSSEITEN/PROGRAMM INFO

Auf Seite 52 finden Sie Informationen zum Voreinstellen und Bedienen der Vorzugsseiten.

INDEX

Im Index sehen Sie eine Übersicht über die verschiedenen Videotextseiten sowie die entsprechenden Seitenzahlen.

OBEN/UNTEN/GANZ

Um eine Videotextseite mühelos lesen zu können, können Sie die Videotextanzeige vergrößern und innerhalb der Seite nach oben und nach unten blättern. Wenn Sie diese Funktion gewählt haben, erscheint die Informationszeile OBEN/UNTEN/GANZ (siehe Abb. 42).

Mit >+ für "Oben" vergrößern Sie die obere Hälfte. Zum Vergrößern der unteren Hälfte halten Sie ?- für "Unten" gedrückt. Wenn Sie OK für "Ganz" drücken, wird wieder die normale Größe angezeigt.

Drücken Sie \downarrow , und Sie können den Videotext wieder normal empfangen.

AKTUELL

Wenn Sie diese Funktion gewählt haben, können Sie ein Fernsehprogramm ansehen, während Sie darauf warten, daß eine bestimmte Videotextseite abgerufen wird (siehe Abb. 43). Die Farbe des Symbols ändert sich.

Drücken Sie \downarrow , um den Videotext wieder normal zu empfangen.

UNTERTITEL

Der Videotextdienst informiert Sie darüber, ob eine Fernsehsendung mit Untertiteln ausgestrahlt wird. Wenn Sie diese Funktion gewählt haben, werden Untertitel angezeigt.

AUFDECKEN

Manchmal gibt es Seiten, die versteckte Informationen enthalten wie z. B. Antworten auf ein Rätsel. Mit dieser Funktion können Sie die Informationen aufdecken. Wenn Sie die Funktion gewählt haben, erscheint in der Informationszeile die Meldung "AUFDECKEN EIN/AUS" (siehe Abb. 44).

Mit der Taste >+ oder ?- wählen Sie EIN, um die Informationen aufzudecken, bzw. AUS, um sie wieder auszublenden.

Drücken Sie \downarrow , um den Videotext wieder normal zu empfangen.

ALARMSEITE

Der Videotextdienst informiert Sie darüber, ob die Funktion einer zeitcodierten Seite zur Verfügung steht. Damit können Sie eine Seite (z. B. eine Alarmseite) zu einer bestimmten Zeit anzeigen lassen.

- 1 Unten auf dem Fernsehschirm wird ein Informationsfenster angezeigt. Wählen Sie mit >+ oder ?- "EIN", und drücken Sie OK.
- 2 Geben Sie zum Auswählen der gewünschten Seite mit den Zahlentasten drei Ziffern für die Seitenzahl ein (z. B. 452).
- 3 Geben Sie zum Auswählen der gewünschten Uhrzeit mit den Zahlentasten vier Ziffern für die Uhrzeit ein (z. B. 1800). Drücken Sie MENU. Die ausgewählte Uhrzeit wird in der linken oberen Ecke angezeigt. Zur angegebenen Uhrzeit erscheint die ausgewählte Seite. Drücken Sie \downarrow , um den Videotext wieder normal zu empfangen.

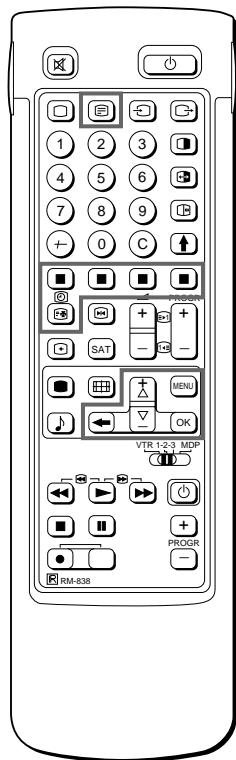

Hinweis
Je nach Videotextdienst stehen einige der Funktionen möglicherweise nicht zur Verfügung.

Mit OK wählen Sie AUS für die ALARMSEITE, und die Anforderung wird rückgängig gemacht.



Abb. 40



Abb. 41

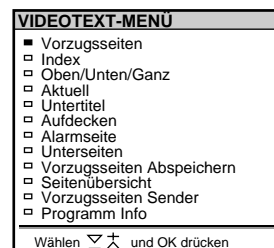

Abb. 42

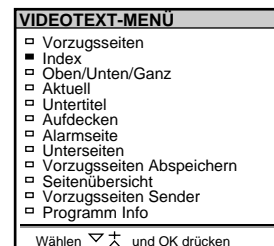

Abb. 43

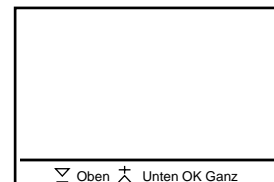

Abb. 44

So brechen Sie die Funktion ab
Wählen Sie UNTERSEITEN, und drücken Sie OK.

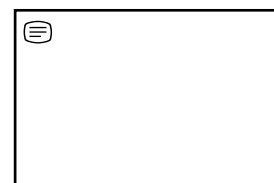
Wenn zwei Fernsehsender denselben Videotext ausstrahlen Sie können einen Speicher für 2 verschiedene Programmpositionen voreinstellen.

UNTERSEITEN

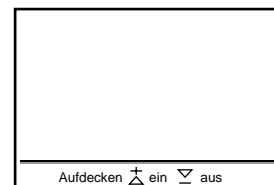
Sie können eine bestimmte Videotextseite auswählen, die zu einer Reihe von Zusatzseiten gehört, die automatisch nacheinander angezeigt werden. Wenn Sie diese Funktion gewählt haben, erscheint eine Informationszeile.

Geben Sie zum Auswählen der gewünschten Zusatzseite mit **PROGR +/-** oder den Zahlentasten vier Ziffern ein (z. B. 0002 für die zweite Seite einer Reihe von Seiten).

Das Vorzugsseiten-System

Im Vorzugsseiten-System können Sie bis zu 30 Seiten abspeichern. Auf diese Weise haben Sie Zugriff zu Videotext-Seiten, die Sie regelmäßig anwählen.

Abspeichern der Seiten

Es stehen 5 "Banken" (A bis E) für 5 Videotext-Dienste zur Verfügung. In jede Bank können 6 Seiten (S1 bis S6) abgespeichert werden.

- 1 **_** drücken (falls Videotext noch nicht eingeschaltet ist), dann **MENU** drücken, um das Videotext-Menü einzublenden.
- 2 Mit **>+** oder **?-** "Vorzugsseiten abspeichern" wählen und mit **OK** bestätigen.
- 3 Mit **>+** oder **?-** die gewünschte Bank wählen und mit **OK** bestätigen. Der Cursor geht nun zur ersten (S1) der Vorzugsseiten.
- 4 Mit den Zahlentasten die Zahl der ersten gewünschten Vorzugsseite dreistellig eingeben. Der Cursor geht nun zur zweiten Vorzugsseite.
- 5 Schritt 4 für die übrigen 5 Seitenzahlen wiederholen. Falls Sie nicht alle 6 Seiten belegen möchten, **OK** drücken. Nach dem Speichern der Seiten **OK** so oft drücken, bis der Cursor neben der nächsten Bank am linken Rand erscheint.
- 6 Mit **>+** oder **?-** "Auswahl der Bank" wählen und mit **OK** bestätigen.
- 7 Mit **>+** oder **?-** den Programmplatz wählen, auf den Sie die abgespeicherten Seiten ablegen wollen, und mit **OK** bestätigen (siehe Abb. 45).
- 8 Mit **>+** oder **?-** die gewünschte Bank wählen (die Banken A bis E stehen zur Verfügung) und mit **OK** bestätigen.
- 9 Die Schritte 3 bis 8 für die 4 weiteren Banken wiederholen.

Aufrufen der Vorzugsseiten

- 1 **MENU** drücken.
- 2 Mit **>+** oder **?-** "Vorzugsseiten" wählen und mit **OK** bestätigen. Nun wird eine Tabelle mit den abgespeicherten Vorzugsseiten eingeblendet (siehe Abb. 46).
- 3 Mit **>+** oder **?-** die gewünschte Seite wählen und mit **OK** bestätigen. Die Seite wird nach wenigen Sekunden eingeblendet.

oder

Die farbigen Tasten auf der Fernbedienung können zum schnellen Aufrufen der vier ersten Vorzugsseiten verwendet werden. Dabei entspricht die rote Taste der ersten Seite (S1), die grüne Taste der zweiten (S2), die gelbe Taste der dritten Seite (S3) und die blaue Taste der vierten Vorzugsseite (S4). Zur Auswahl der gewünschten Seite die entsprechende Farbtaste drücken, während Sie fernsehen.

Die entsprechende Seitenzahl wird nun in weiß in der linken, oberen Bildschirmcke eingeblendet. Sobald die Farbe dieser Seitenzahl wechselt, steht die Seite zur Verfügung. Nun die Farbtaste nochmals drücken, um die Seite einzublenden.

VORZUGSSEITEN ABSPEICHERN						
BANK	S1	S2	S3	S4	S5	S6
A	300	255	456	234	200	179
B	200	120	301	303	550	345
C	100	220	300	444		
D	128	321	255			
E	400	238	240	118	127	
Auswahl der Bank						
PROG	NAME	BANK	PROG	NAME	BANK	
00	VHS	-	04	MTV	D	
01	ZDF	A	05	SKY	B	
02	ARD	C	06	SAT	C	
Wählen und OK drücken						

Abb. 45

VORZUGSSEITEN BANK B	
<input checked="" type="checkbox"/>	SEITE 300
<input type="checkbox"/>	SEITE 200
<input type="checkbox"/>	SEITE 203
<input type="checkbox"/>	SEITE 500
<input type="checkbox"/>	SEITE 234
<input type="checkbox"/>	SEITE 159
Wählen und OK drücken	

Abb. 46

Anschließen und Bedienen zusätzlicher Geräte

Anschließen zusätzlicher Geräte

Sie können zusätzliche Audio- und Videogeräte wie z. B. einen Videorecorder, einen Video Disc Player oder eine Stereoanlage an dieses Fernsehgerät anschließen.

So schließen Sie einen Videorecorder über den Anschluß 1 an. Schließen Sie den Antennenanschluss des Videorecorders an den Antennenanschluss 2 des Fernsehgeräts an. Es empfiehlt sich, das Videosignal auf die Programmposition "0" einzustellen. Einzelheiten dazu finden Sie unter "Manuelles Abspeichern von Fernsehsendern" auf Seite 39.

Bei Bild- oder Tonstörungen Stellen Sie den Videorecorder weiter entfernt vom Fernsehgerät auf.

S/Video-Eingang (Y/C-Eingang)
Videosignale können in Y-Signale (Luminanz oder Helligkeit) und C-Signale (Chrominanz) getrennt sein. Wenn die Y- und C-Signale getrennt sind, beeinträchtigen sie einander nicht, und die Bildqualität, vor allem die Luminanz, wird verbessert. Dieses Fernsehgerät ist mit drei S-Video-Eingangsbuchsen ausgestattet, in die diese getrennten Signale direkt eingespeist werden können.

Wenn Sie einen monauralen Videorecorder anschließen Verbinden Sie Fernsehgerät und Videorecorder nur über die weiße Buchse .

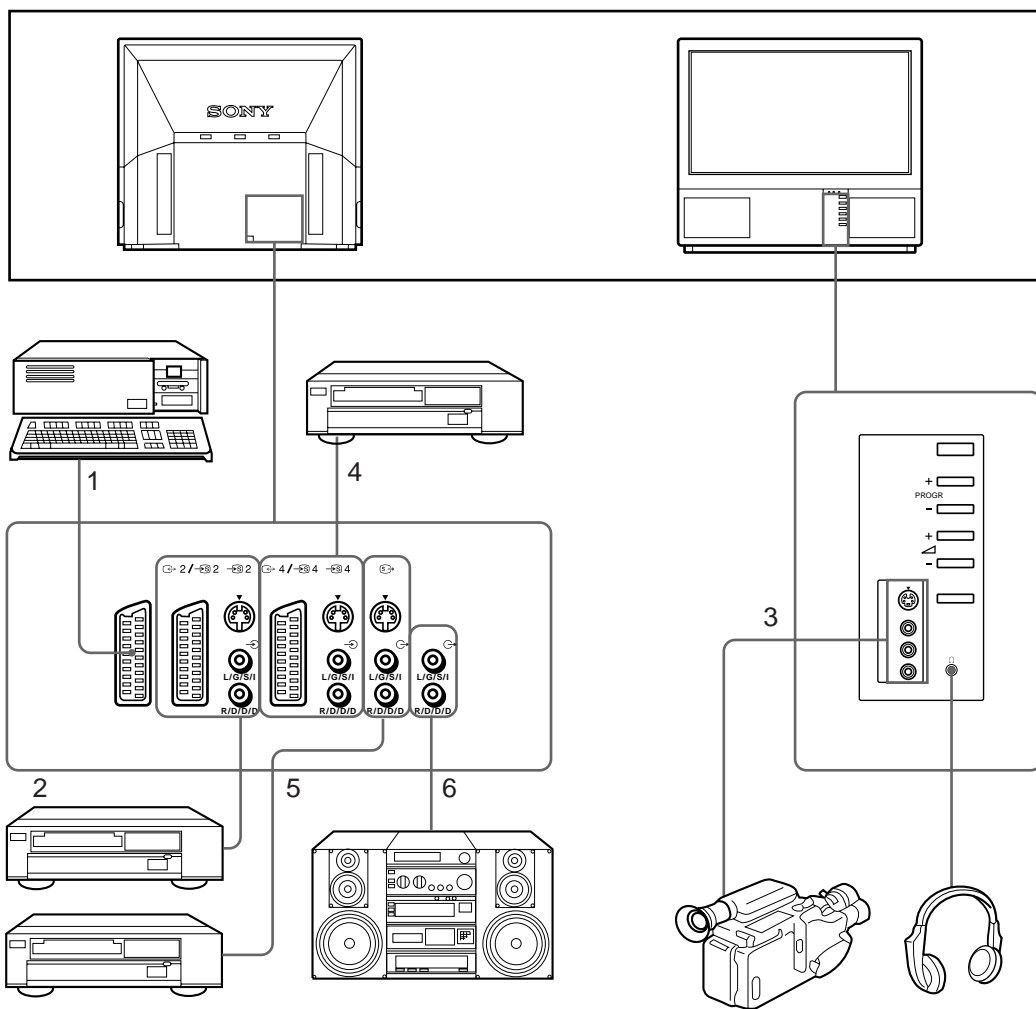

Mögliche Eingangssignale

- 1 Normales Audio-/Video- und RGB-Signal
- 2 Normales Audio-/Video- und S-Video-Signal
- 3 Normales Audio-/Video- und S-Video-Signal
- 4 Normales Audio-/Video- und S-Video-Signal
- 5 Keine Eingangssignale
- 6 Keine Eingangssignale

Mögliche Ausgangssignale

- Video-/Audiosignal vom Fernsehgerät
- Video-/Audiosignal von ausgewählter Quelle
- Keine Ausgangssignale
- Video-/Audiosignal, das auf Fernsehschirm angezeigt wird (Signalausgabe auf Bildschirm)
- S-/Video-/Audiosignal, das auf Fernsehschirm angezeigt wird (Signalausgabe auf Bildschirm)
- Audiosignal (variabel)

Auswählen des Eingangs mit PROGR +/- oder den Zahlentasten
 Sie können Videoeingangsquellen auf Programmpositionen voreinstellen, so daß Sie sie mit PROGR +/- oder den Zahlentasten auswählen können. Einzelheiten dazu finden Sie unter "Manuelles Abspeichern von Fernsehsendern" auf Seite 39.

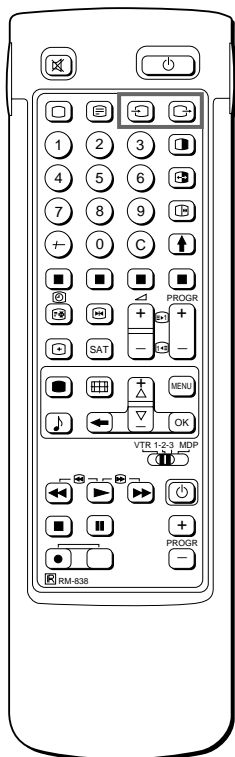

Auswählen von Ein- und Ausgängen

In diesem Abschnitt wird erläutert, wie Sie mit Direktzugriffstasten oder über das Menüsystem das Videoeingangsbild, d. h. das Bild der an das Fernsehgerät angeschlossenen Videoquelle, anzeigen und wie Sie das Ausgangssignal auswählen können.

Auswählen des Eingangs

Drücken Sie mehrmals , um die Eingangsquelle auszuwählen.



















Das Symbol der ausgewählten Eingangsquelle erscheint.

So zeigen Sie wieder das normale Fernsehbild an

Drücken Sie O.





Eingangsmodi

Symbol	Eingangssignal
 1	Audio-/Videoeingangssignal über den Anschluß  1
 2	Audio-/Videoeingangssignal über den Anschluß  2
 3	Audio-/Videoeingangssignal über die Anschlüsse  3 und  3 an der Vorderseite
 4	Audio-/Videoeingangssignal über den Anschluß  4
 5	S-Videoeingangssignal über den Anschluß  5 oder den Anschluß  5 (4polig)
 6	S-Videoeingangssignal über die Anschlüsse  6 (4polig) an der Vorderseite
 7	Audio-/Videoeingangssignal über den Anschluß  7
 8	S-Videoeingangssignal über den Anschluß  8 oder den Anschluß  8 (4polig)

Sie können den Eingangsmodus auch mit der Taste  am Fernsehgerät auswählen.

Auswählen des Ausgangs







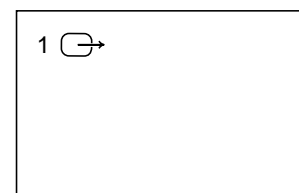















Über den Anschluß  1 werden die über die anderen Anschlüsse eingespeisten Signale wieder ausgegeben.

Drücken Sie mehrmals , um das Ausgangssignal auszuwählen.

Das Symbol des ausgewählten Ausgangssignals erscheint.



Ausgangsmodi

Symbol	Ausgang  1
1 	Audio-/Videosignal vom Anschluß  1
2 	Audio-/Videosignal vom Anschluß  2
2 	Audio-/S-Videosignal vom Anschluß  2 oder  3 (4 polig)
3 	Audio-/Videosignal von den Anschlüssen  3,  4
3 	Audio-/S-Videosignal von den Anschlüssen  3,  4
4 	Audio-/Videosignal von den Anschlüssen  4,  5
4 	Audio-/S-Videosignal von den Anschlüssen  4,  5 oder  6 (4 polig)
TV 	Audio-/Videosignal vom Antennenanschluß)

Verwendung von "AV-Abspeicherung"

Mit der Funktion "AV-Abspeicherung" können Sie eine gewünschte Eingangsquelle (z.B. „1, RGB-Signal) für den entsprechenden AV-Eingang (AV1 „) festlegen. Dies bedeutet, daß z.B. ein angeschlossener Videorecorder automatisch RGB einstellt.

- 1 Mit >+ oder ?- das Symbol  für "Senderabspeicherung" wählen und mit OK bestätigen.
- 2 Mit >+ oder ?- zuerst "Installation", dann "AV-Abspeicherung" wählen und jeweils mit OK bestätigen. Das Menü AV-ABSPEICHERUNG wird eingeblendet (siehe Abb. 47).
- 3 Mit >+ oder ?- den gewünschten AV-Eingang wählen und mit OK bestätigen.
- 4 Mit >+ oder ?- die gewünschte Quelle wählen und mit OK bestätigen. Bei der Abspeicherung gibt es die folgenden Möglichkeiten:

AV1	RGB- oder AV-Signal	AV3	YC3- oder AV-Signal
AV2	YC2- oder AV-Signal	AV4	YC- oder AV-Signal
- 5 Falls Sie einen AV-Eingang benennen möchten, mit >+ oder ?- "Name" wählen und mit OK bestätigen. Mit >+ oder ?- einen Buchstaben oder eine Zahl wählen und mit OK bestätigen. Nun wird das nächste Zeichen hervorgehoben. Die anderen Zeichen ebenso wählen. Falls Sie ein Kästchen leer lassen möchten, - wählen und mit OK bestätigen.
Nach Vergabe aller Zeichen so oft OK drücken, bis der Cursor links neben dem nächsten AV-Eingang erscheint.
- 6 Die Schritte 3 bis 6 für alle anderen AV-Eingänge wiederholen.

Kontrolle der Videoquellen mit Hilfe des Menüsystems

Im Menü "Video-Anschluß" haben Sie die Möglichkeit, zu kontrollieren, welche Eingänge (für Hauptbild und PAP-Bild) und welches Ausgangssignal gewählt wurden. In diesem Menü können Sie dabei auch Veränderungen vornehmen.

- 1 Mit >+ oder ?- das Symbol  für "Video-Anschluß" wählen und mit OK bestätigen. Das Menü VIDEO-ANSCHLUSS wird eingeblendet (siehe Abb. 48).
Sie können nun sehen, welche Eingänge und welchen Ausgang Sie gewählt haben. Möchten Sie diese Wahl verändern, gehen Sie bitte zu Schritt 2.
- 2 Mit >+ oder ?- TV-Bild (Eingang für das TV-Bild), PAP (Eingang für PAP-Bild) oder Ausgang wählen und mit OK bestätigen. Die gewählte Einstellung wechselt nun die Farbe.
- 3 Mit >+ oder ?- die gewünschte Quelle wählen. Näheres über die verschiedenen Eingänge und das Ausgangssignal finden Sie in der Tabelle auf Seite 54.
- 4 OK drücken.
Die gewählte Quelle ist nun abgespeichert, und der Cursor wird eingeblendet.
- 5 Die Schritte 2 bis 4 zur Wahl anderer Quellen für Eingang oder Ausgang wiederholen.



Abb. 47

D



Abb. 48

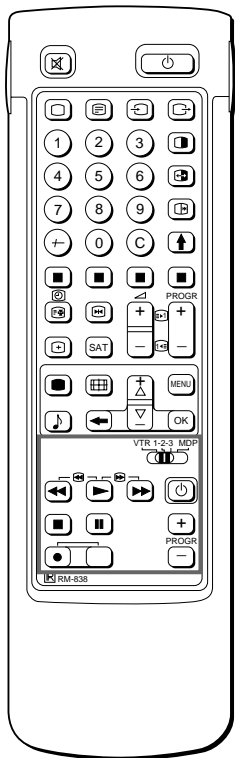

Fernsteuerung anderer Sony-Geräte

Sie können mit der Fernbedienung des Fernsehgeräts die meisten fernsteuerbaren Videogeräte von Sony steuern, z. B. Beta-, 8-mm- und VHS-Videorecorder und Video Disc Player.

Einstellen der Fernbedienung auf die Geräte

- 1 Stellen Sie den Wählschalter VTR 1/2/3 MDP je nach dem Gerät, das Sie bedienen wollen, ein:
 - VTR1: Beta-Videorecorder
 - VTR2: 8-mm-Videorecorder
 - VTR3: VHS-Videorecorder
 - MDP: Video Disc Player
- 2 Verwenden Sie die in der Abbildung dargestellten Tasten zum Bedienen der zusätzlichen Geräte.
 Wenn das Videogerät mit einem Wählschalter COMMAND MODE ausgestattet ist, stellen Sie ihn in dieselbe Position wie den Wählschalter VTR 1/2/3 MDP an der Fernbedienung des Fernsehgeräts.
 Wenn bei einem Gerät eine bestimmte Funktion nicht zur Verfügung steht, funktioniert die entsprechende Taste an der Fernbedienung nicht.

Beim Aufnehmen
 Wenn Sie mit der Aufnahmetaste α aufnehmen, achten Sie darauf, diese Taste und die Taste rechts daneben gleichzeitig zu drücken.

Zu Ihrer Information

Optimaler Sichtbereich

Um das Bild in bester Qualität sehen zu können, sollten Sie versuchen, das Fernsehgerät so zu stellen, daß Sie innerhalb des unten dargestellten Bereichs auf den Fernsehschirm schauen können.

Horizontaler Sichtbereich

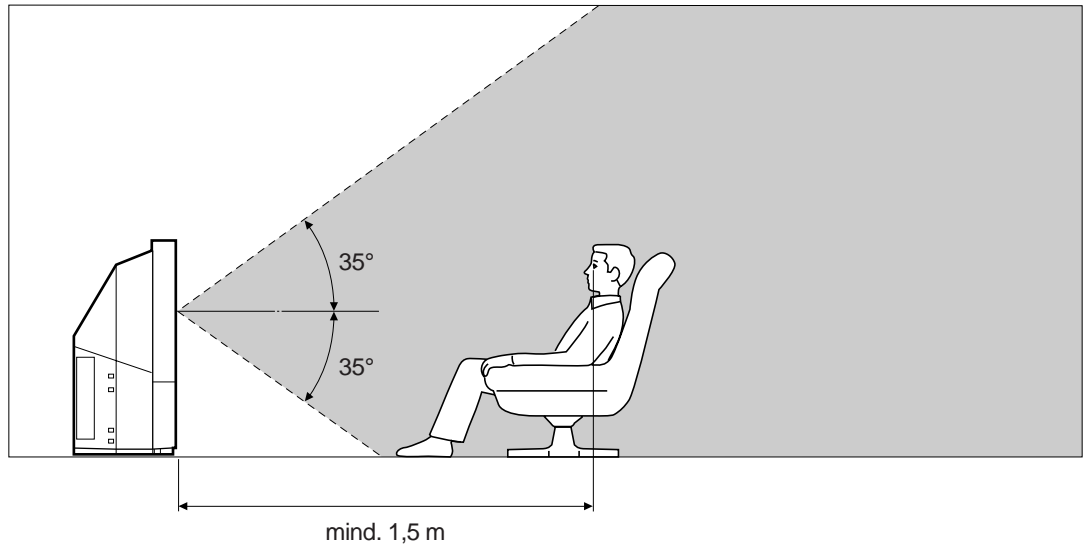

D

Vertikaler Sichtbereich

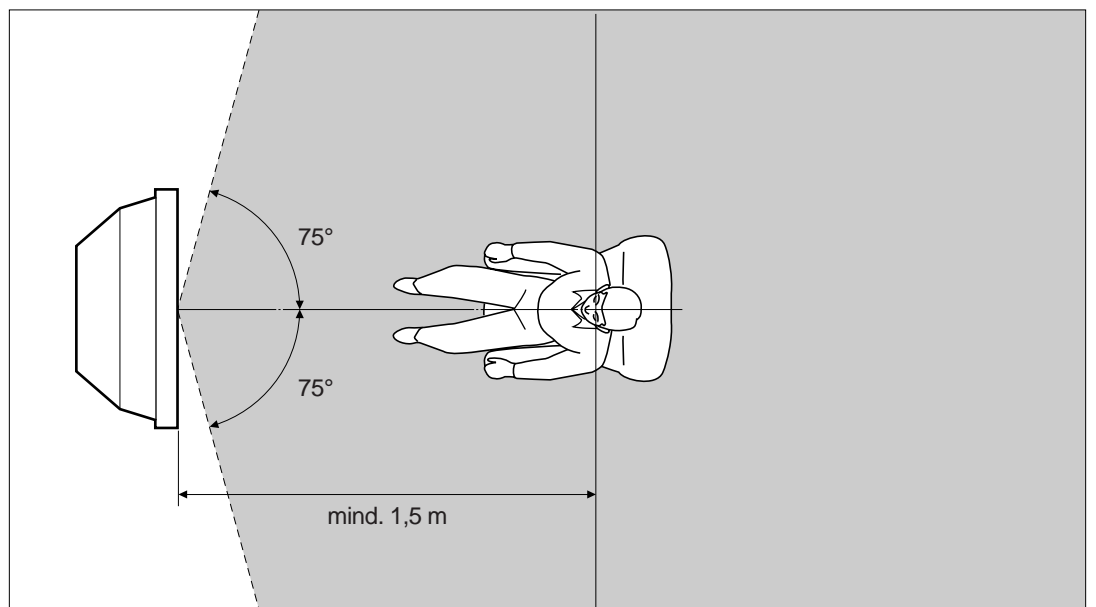

Reinigen des Luftfilters

Der Luftfilter sollte regelmäßig gereinigt werden. Reinigen Sie den Luftfilter einmal im Monat. Wenn der Filter alt ist und sich auch nach dem Reinigen noch Staub auf dem Filter findet, tauschen Sie ihn gegen einen neuen aus.

Bitte beachten Sie die folgenden Sicherheitsmaßnahmen. Andernfalls kann es zu Verletzungen oder Sachschäden kommen.

- Reinigen Sie den Luftfilter regelmäßig. Andernfalls kann sich ein interner Hitzestau bilden.
- Verwenden Sie keinen Luftfilter, der zerrissen ist oder Löcher hat. Bringen Sie den Filter fest mit sechs Laschen an. Wenn Staub in das Fernsehgerät gelangt, kann das Bild dunkler werden, und es besteht Feuergefahr.

- 1 Schalten Sie das Gerät aus, und lösen Sie das Netzkabel von der Netzsteckdose.
- 2 Nehmen Sie die vordere Abdeckung ab.

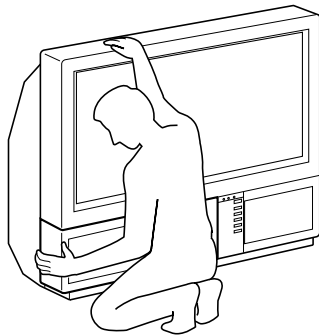

Nehmen Sie die vordere Abdeckung ab, ohne das Fernsehgerät zu verschieben.

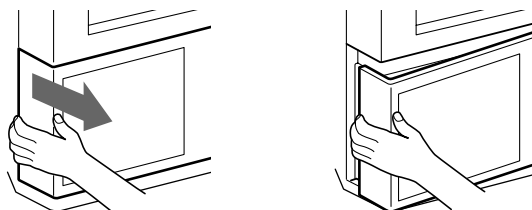

Fassen Sie die vordere Abdeckung an der Seite an, und ziehen Sie sie nach vorne. Achten Sie dabei auf Ihre Fingernägel.

- 3 Ziehen Sie den Filter nach oben, und nehmen Sie ihn heraus.

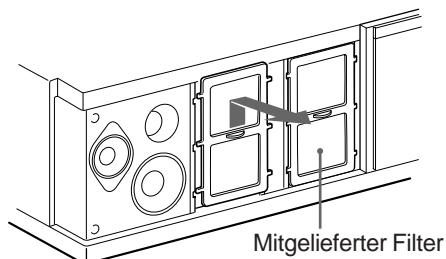

- 4 Entfernen Sie den Staub mit einem Staubsauger.

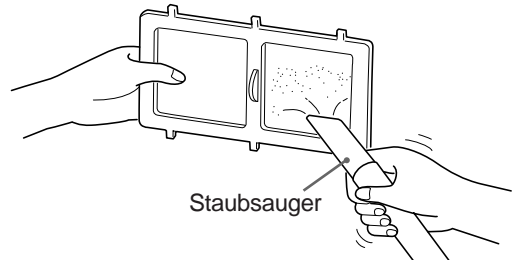

- 5 Bringen Sie den Filter an.
Setzen Sie die sechs Laschen korrekt ein.

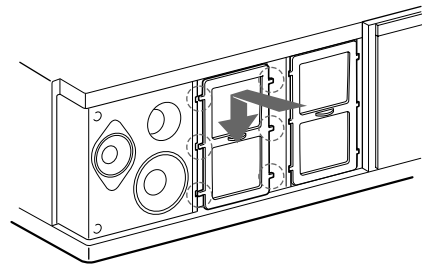

- 6 Bringen Sie die vordere Abdeckung an.
Achten Sie darauf, den Lautsprecher nicht zu beschädigen.

Hinweise

- Bringen Sie den Filter fest an. Andernfalls lässt sich das Gerät nicht einschalten.
- Nehmen Sie den mitgelieferten Filter genauso wie den angebrachten Filter heraus.
- Einen neuen Filter erhalten Sie bei Ihrem Sony-Kundendienst.

Austauschen der Lampe

Die Lampe hält etwa 6000 Stunden. Wenn sie dunkler wird oder die Bildfarbe nicht wie gewohnt ist, tauschen Sie sie gegen eine neue aus (mitgeliefert).

Bitte beachten Sie die folgenden Sicherheitsmaßnahmen. Andernfalls kann es zu Verletzungen oder Sachschäden kommen.

- Tauschen Sie die Lampe gegen die mitgelieferte neue Lampe aus. Wenn Sie eine andere Lampe verwenden, kann das Fernsehgerät beschädigt werden.
- Nehmen Sie die Lampe nur zum Austauschen heraus. Andernfalls besteht die Gefahr von Hitzeschäden oder Feuergefahr.
- Schalten Sie das Gerät aus, und lösen Sie das Netzkabel von der Netzsteckdose, bevor Sie die Lampe austauschen.
- Tauschen Sie die Lampe aus, wenn sie abgekühlt ist. Das Glas vorne an der Lampe kann sehr heiß sein (100 °C und mehr), auch wenn das Gerät ausgeschaltet ist.
- Halten Sie die herausgenommene Lampe von Kindern und brennbarem Material fern.
- Die herausgenommene Lampe darf nicht naß werden, und es dürfen keine Fremdkörper hineingelangen. Andernfalls besteht Explosionsgefahr.
- Halten Sie die Lampe von Metall oder leicht brennbaren Gegenständen fern. Andernfalls besteht Feuergefahr. Greifen Sie mit Ihrer Hand nicht in das Innere des Lampenfachs. Andernfalls könnten Sie sich Verbrennungen zuziehen.
- Bringen Sie die neue Lampe fest an. Andernfalls wird das Bild dunkel, oder es besteht Feuergefahr.

1 Schalten Sie das Gerät aus, und lösen Sie das Netzkabel von der Netzsteckdose.

Warten Sie mindestens 30 Minuten, nachdem Sie das Gerät ausgeschaltet haben, bevor Sie die Lampe austauschen.

Halten Sie die neue Lampe bereit.

2 Nehmen Sie die vordere Abdeckung ab.

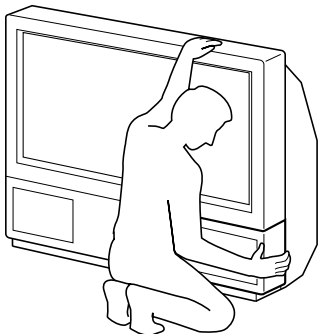

Nehmen Sie die vordere Abdeckung ab, ohne das Fernsehgerät zu verschieben.

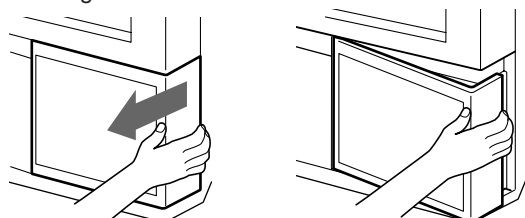

Fassen Sie die vordere Abdeckung an der Seite an, und ziehen Sie sie nach vorne. Achten Sie dabei auf Ihre Fingernägel.

3 Lösen Sie die Schraube mit einer Münze o. ä., und nehmen Sie die Lampenabdeckung ab.

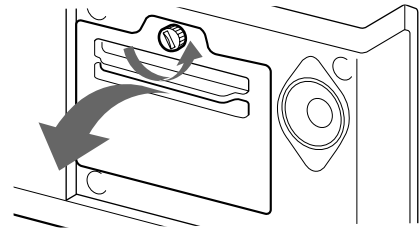

4 Lösen Sie zwei Schrauben, und ziehen Sie die Lampe heraus.

Die Lampe kann immer noch sehr heiß sein, auch wenn das Gerät ausgeschaltet ist. Achten Sie darauf, das Glas vorne, den Bereich um die Lampe oder das Glas im Lampenfach nicht zu berühren.

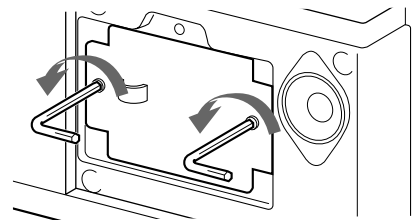

Lösen Sie die beiden Schrauben mit dem mitgelieferten Schraubenschlüssel.

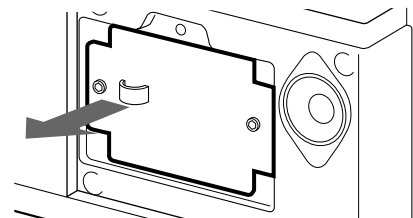

Ziehen Sie die Lampe am Griff heraus.

5 Bringen Sie die neue Lampe an.

Ziehen Sie die beiden Schrauben fest an.

6 Bringen Sie die Lampenabdeckung an.

Ziehen Sie die Schrauben fest an.

7 Bringen Sie die vordere Abdeckung an.

Achten Sie darauf, den Lautsprecher nicht zu beschädigen.

Hinweise

- Achten Sie darauf, das Glas vorne an der neuen Lampe nicht zu berühren oder zu verschmutzen. Andernfalls kann die Bildqualität oder die Lebensdauer der Lampe verringert werden.
- Bringen Sie die Lampenabdeckung fest an. Andernfalls läßt sich das Gerät nicht einschalten.
- Wenn die Lampe durchbrennt, ist ein Geräusch zu hören. Dies ist normal.
- Wenden Sie sich an den nächsten Sony-Kundendienst, wenn Sie eine neue Lampe benötigen.

Störungsbehebung

Im folgenden finden Sie einige einfache Lösungen für Probleme, die zu Bild- und Tonstörungen führen können.

Problem	Lösung
Kein Bild (Fernsehschirm ist dunkel), kein Ton	<ul style="list-style-type: none"> • Stecken Sie den Netzstecker des Fernsehgeräts in die Netzsteckdose. • Drücken Sie ϕ am Fernsehgerät. Wenn die Anzeige ϕ leuchtet, drücken Sie \circ oder eine Zahlentaste auf der Fernbedienung. • Überprüfen Sie den Antennenanschluß. • Überprüfen Sie, ob die ausgewählte Videoquelle eingeschaltet ist.
Schlechtes oder kein Bild (Fernsehschirm ist dunkel), aber Ton ist in Ordnung	<ul style="list-style-type: none"> • Rufen Sie mit der Taste \bullet das Menü BILD-MENÜ auf, und stellen Sie die Werte für Helligkeit, Kontrast und Farbe ein.
Schlechte Bildqualität beim Anzeigen einer RGB-Videoquelle	<ul style="list-style-type: none"> • Drücken Sie wiederholt ..., um W auszuwählen.
Schlechte Bildqualität bei PAP-Bild	<ul style="list-style-type: none"> • Drücken Sie \square.
Gutes Bild, aber kein Ton	<ul style="list-style-type: none"> • Drücken Sie \angle +. • Überprüfen Sie den Lautsprecheranschluß. • Wenn \circ auf dem Fernsehschirm angezeigt wird, drücken Sie \circ.
Keine Farbe bei Farbsendungen	<ul style="list-style-type: none"> • Rufen Sie mit der Taste \bullet das Menü BILD-MENÜ auf, wählen Sie NORMWERTE, und drücken Sie OK.
Fernbedienung funktioniert nicht	<ul style="list-style-type: none"> • Die Batterien sind zu schwach.

Wenn sich die Probleme nicht beheben lassen, lassen Sie Ihr Fernsehgerät von qualifiziertem Fachpersonal überprüfen. Öffnen Sie das Gehäuse des Geräts niemals selbst.

Technische Daten

Dieses Gerät erfüllt die EU-Richtlinie 89/336/EWG.

Norm	B/G/H, D/K, I, L	Vorderseite	\rightarrow 3 : Videoeingang - Cinchbuchse \rightarrow : Audioeingang - Cinchbuchsen \rightarrow 3 : S-Videoeingang - 4polig, DIN λ : Kopfhörerbuchse - Stereominibuchse
Farbsystem	PAL/SECAM NTSC3.58/4.43 (VIDEO IN)	Leistungsabgabe (Ton)	2 x 5 W (Musikleistung) Mitte 1 x 20 W
Kanalbereich	Siehe "Empfangbare Kanäle und Kanalanzeigen" weiter unten.	Leistungsaufnahme	170W
Größe des projizierten Bildes	37 Zoll (KL-37W1) (ca. 94 cm diagonal gemessen) 50 Zoll (KL-50W1) (ca. 127 cm diagonal gemessen)	Abmessungen (B x H x T)	920 x 825 x 390 mm (KL-37W1) 1.230 x 1.055 x 550 mm (KL-50W1)
Anschlüsse Rückseite	\rightarrow 1: 21poliger Euro-Anschluß (CENELEC-Standard) Eingang für Audio- und Videosignale - Eingang für RGB-Signale - Ausgang von Video- und Audiosignalen des Fernsehgeräts \rightarrow 2/ \rightarrow 2: 21poliger Euro-Anschluß - Eingang für Audio- und Videosignale - Eingang für S-Videosignale - Ausgang für Audio- und Videosignale (wählbar) \rightarrow 4/ \rightarrow 4: 21poliger Euro-Anschluß - Eingang für Audio- und Videosignale - Eingang für S-Videosignale - Ausgang für Audio- und Videosignale (Bildschirmausgang) \rightarrow 2, \rightarrow 4: S-Videoeingänge - 4polig, DIN \rightarrow : Audioeingänge (L, R) - Cinchbuchsen \rightarrow : 4poliger S-Videoausgang (DIN) \rightarrow : Audioausgänge - Cinchbuchsen \rightarrow : Audioausgänge (variabel) - Cinchbuchsen	Gewicht 29 kg (KL-37W1) 43 kg (KL-50W1) Mitgeliefertes Zubehör Siehe Seite 36. Sonstige Funktionen Digitaler Kammfilter (hohe Auflösung) PAP-Funktion (Bild und Bild) FASTEXT 100 Hz Digital Plus Grafik Equalizer	

Änderungen, die dem technischen Fortschritt dienen, bleiben vorbehalten.

Empfangbare Kanäle und Kanalanzeigen

	Empfangbare Kanäle	Anzeigen auf dem Fernsehschirm
B/G/H	E2..12 21..69	C02 C03 C04..C12 C21..C69
CABLE TV (1)	S1..41	S01 S02..S41
CABLE TV (2)	S01..S05 M1..M10 U1..U10	S42..S46 S01..S10 S11..S20
ITALIA	A B C D E F G H H1 H2 21..69	C11..C69
D/K	R01..R12 R21..R69	C02..C12 C21..C60
CABLE (1)		S01 S02..S41
CABLE (2)		S42 S43..S46
CABLE TV	B..Q, S21..41	S02, S03..S17, S21..S41
L	F2..F10 F21..F69	C01..C12 C21..C69
I	B21..B68	C21..C68

Warnanzeigen

Wenn am Gerät ein Problem auftritt, blinken die Anzeigen, wie im folgenden beschrieben. Führen Sie die für das jeweilige Problem aufgeführten Maßnahmen durch, um es zu beheben.

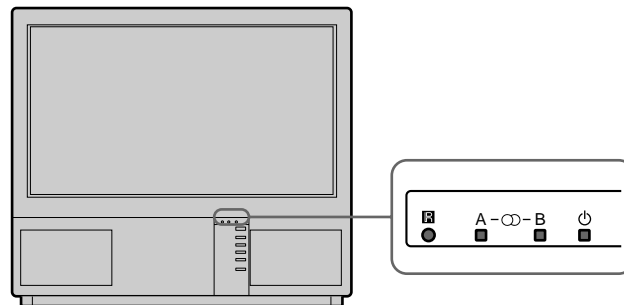

D

Ursache	Die Anzeigen blinken wie folgt
Die Lampe ist durchgebrannt oder beschädigt.	Die Anzeige B blinkt zweimal, dann blinkt die Anzeige A einmal. Die Anzeigen blinken in dieser Reihenfolge kontinuierlich weiter.
Die Abdeckung des Filters oder der Lampe wurde entfernt.	Die Anzeige B blinkt dreimal, dann blinkt die Anzeige A einmal. Die Anzeigen blinken in dieser Reihenfolge kontinuierlich weiter.
Der Kühlventilator stoppt.	Die Anzeige B blinkt viermal, dann blinkt die Anzeige A einmal. Die Anzeigen blinken in dieser Reihenfolge kontinuierlich weiter.
Es bildet sich ein Wärmestau im Gerät.	Die Anzeige B blinkt fünfmal, dann blinkt die Anzeige A einmal. Die Anzeigen blinken in dieser Reihenfolge kontinuierlich weiter.

Wenn die Anzeigen in einer hier nicht beschriebenen Reihenfolge blinken, wenden Sie sich bitte an das nächste Sony-Kundendienstzentrum.

Stabilisieren des Fernsehgeräts

Sichern Sie das Fernsehgerät nach dem Aufstellen aus Sicherheitsgründen mit den mitgelieferten Halterungen an einer Wand o. ä.

- 1 Bringen Sie die beiden mitgelieferten Halterungen mit den Schrauben auf der Rückseite oben am Fernsehgerät an.

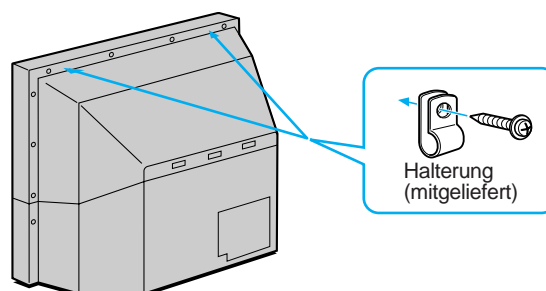

- 2 Führen Sie ein starkes Kabel oder eine Kette durch jede in Schritt 1 angebrachte Halterung, und befestigen Sie sie an einer Wand, einem Pfeiler o. ä.

WAARSCHUWING

Stel het toestel niet bloot aan regen of vocht om gevaar voor brand of een elektrische schok te voorkomen.

In het inwendige van het toestel zijn gevaarlijk hoge spanningen aanwezig. Open de behuizing nooit zelf en laat servicewerkzaamheden over aan een deskundige.

VOORZORGSMAATREGELEN

Elk televisietoestel werkt met zeer hoge spanningen. Volg de onderstaande aanwijzingen op om gevaar voor brand of een elektrische schok te voorkomen. Laat voor uw eigen veiligheid servicewerkzaamheden over aan deskundigen.

Algemene veiligheid:

- Stel de TV niet bloot aan regen of vocht.
- Open in geen geval de achterkant van de behuizing.

Veilige werking:

- Gebruik de TV uitsluitend op wisselstroom van 220-240 V.
- Gebruik de TV niet als er vloeistof of een voorwerp in de behuizing is terechtgekomen, en laat de TV zo snel mogelijk nakijken.
- Trek de stekker uit het stopcontact als u de TV gedurende langere tijd niet gaat gebruiken.
- Trek nooit aan het snoer om de stekker te verwijderen, maar pak altijd de stekker zelf beet.
- Plaats geen voorwerpen op de geopende klep van het voorpaneel.

BELANGRIJKE INFORMATIE

Lees de volgende informatie betreffende het gebruik en onderhoud van het TV-toestel aandachtig om verzekerd te blijven van een optimale beeldkwaliteit.

Beeldkwaliteit:

- Voorkom aanraken van het beeldscherm en zorg ervoor dat het schermoppervlak niet door harde objecten bekrast kan worden.

Verlichting

Om een helder beeld te verkrijgen mag het scherm niet aan rechtstreeks licht of aan de volle zon worden blootgesteld. Gebruik zo mogelijk spots die vanaf het plafond omlaag schijnen.

Opstelling

- Laat de ventilatieopeningen van het toestel vrij, zodat oververhitting wordt voorkomen.
- Gebruik de televisie niet in een hete of vochtige omgeving, op een plaats waar deze wordt blootgesteld aan direct zonlicht, vuil of mechanische trillingen.
- Als de TV wordt overgebracht van een koude naar een warme ruimte, of als de temperatuur in de kamer snel is veranderd, kan het beeld vaag zijn of kan de kwaliteit van de kleurweergave op delen van het scherm minder worden. In een dergelijk geval heeft condensatie van vocht plaatsgevonden op spiegels of lenzen in de televisie. Laat het vocht verdampen voordat u de TV gebruikt.

Onderhoud

- Bewaar de doos en het verpakkingsmateriaal waarin het toestel geleverd wordt. Deze kunnen goed van pas komen bij eventueel later vervoer van het toestel. U kunt het dan het best net zo verpakken als u het bij aflevering aangetroffen hebt.
- Om het toestel zo goed als nieuw te houden dient u de behuizing regelmatig met een zachte doek schoon te vegen. Hardnekkig vuil kunt u verwijderen met een doek, licht bevochtigd met een mild afwasmiddel. Gebruik nooit oplosmiddelen als terpentijn of benzine of schuurmiddelen aangezien deze de afwerking van het toestel kunnen aantasten. Om veiligheidsredenen dient u voor het reinigen de stekker uit het stopcontact te trekken.
- Om stof van het beeldscherm te verwijderen, dient u eerst de stekker van het TV-toestel uit het stopcontact te halen en vervolgens het scherm voorzichtig schoon te vegen met een zachte doek, licht bevochtigd met water of een mild schoonmaakmiddel. Veeg uitsluitend met verticale bewegingen over het scherm. Reinig het scherm nooit met oplosmiddelen als terpentijn e.d.
- Als de TV lange tijd is gebruikt en het beeld donker wordt, kan reiniging van het inwendige van het TV-toestel nodig zijn. Raadpleeg hiervoor deskundig onderhoudspersoneel.

Inhoudsopgave

Overzicht	64
Installatie	66
Stap 1 Voorbereiding	66
Meegeleverde accessoires controleren	66
Batterijen in de afstandsbediening plaatsen	66
Antenne aansluiten	66
Stap 2 Afstemmen op TV-stations	67
De gewenste taal kiezen	67
Het menu weergeven	67
Automatisch programmeren	68
Handmatig programmeren	69
Extra programmeermogelijkheden	70
Programma's sorteren	70
Gebruik van "Overige zenderinstellingen"	71
Programmanummers overslaan	72
Zendernaam vastleggen	72
Ongewenste programmanummers blokkeren (kinderslot)	73
Tijdelijk op een zender afstemmen	73
Bediening	74
Kijken naar TV-uitzendingen	74
De TV aan- en uitzetten	74
TV-zenders kiezen	74
Het volume instellen	74
Bediening via de toetsen op de TV	74
Kijken naar teletekst of video-apparatuur	75
Uitgebreide functies	75
TV instellen via het menu	76
Beeld en geluid instellen	76
Grafische equalizer	77
Timer gebruiken	77
Beeld-en-beeld	78
Beeldinstelling/PAP gebruiken met behulp van het menu	79
Beeldinstelling AUTO	79
Teletekst	80
Direct toegankelijke functies	80
Teletekstmenu gebruiken	81
Gebruikers info	82
Extra apparatuur aansluiten en bedienen	83
Extra apparatuur aansluiten	83
In- en uitgangssignalen kiezen	84
AV-voorkeuze gebruik	85
Afstandsbediening	86
Overige informatie	87
Optimaal beeldveld	87
Het luchtfilter reinigen	88
De lamp vervangen	89
Problemen verhelpen	90
Technische gegevens	90
Waarschuwingen	91
De TV-standaard bevestigen	91

Installatie

NL

Bediening

NL

Overzicht

Hieronder volgt een beknopte beschrijving van de bedieningselementen op de TV en op de afstandsbediening. Nadere informatie over een bedieningselement vindt u op de bladzijde die naast de omschrijving is aangegeven.

TV-toestel - voorkant

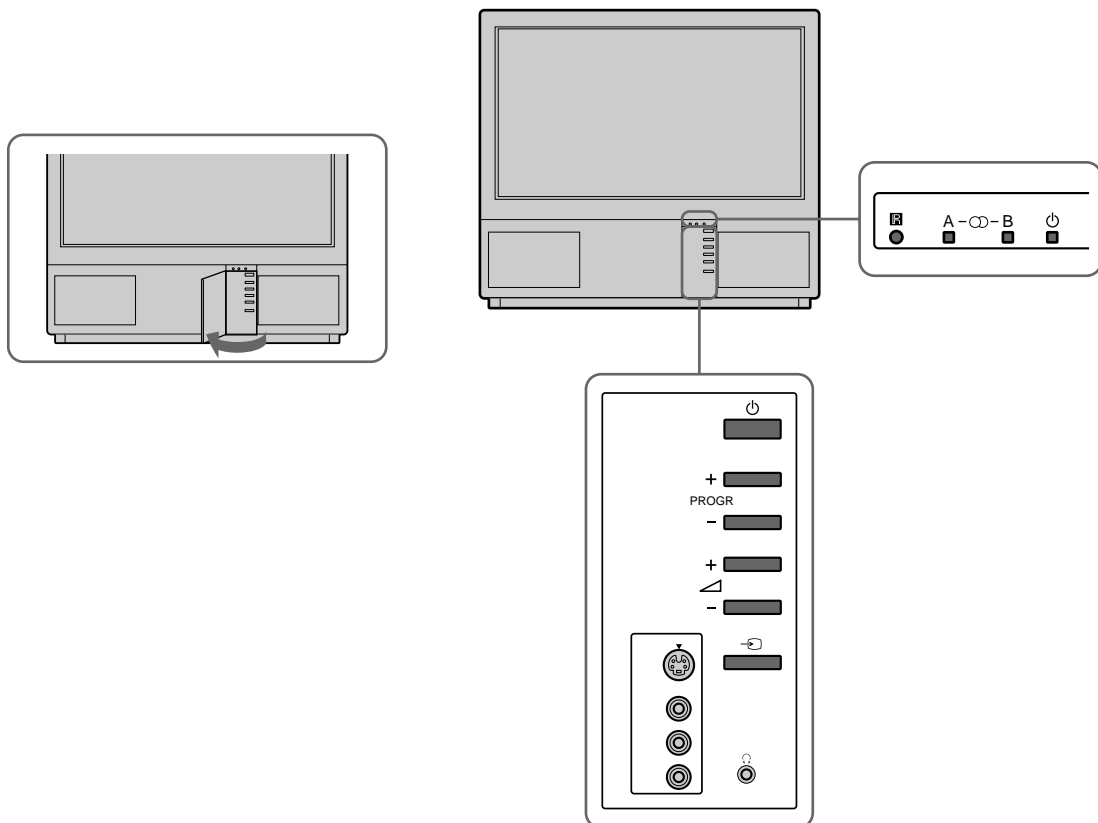

Symbol	Naam	Zie pagina
ϕ	Netschakelaar	74
ϕ	STANDBY-indicator	74
A - μ - B	Stereo A/B-indicator	76
PROGR+/-	Programma	74
Δ +/-	Volumetoetsen	74
\rightarrow	Ingangselectietoetsen	75
λ	Hoofdtelefoonaansluiting	83
\rightarrow 3, \rightarrow 3, \rightarrow 3	Ingangen (S-video/video/audio)	84

Afstandsbediening

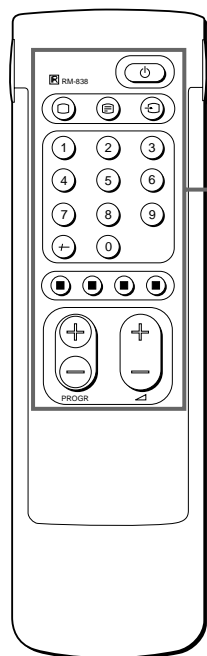

Eenvoudige kant

TV/teletekst-
bediening

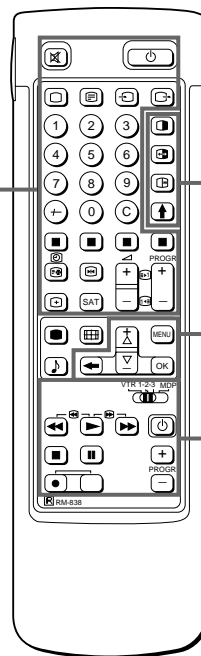

Uitgebreide kant

Beeld-en-beeld
bediening

Menubediening

Videobediening

Opmerking
De SAT-toets heeft geen functie
bij deze TV.

TV/teletekst-bediening

Symbol	Naam	Zie pagina
o	MUTE-toets (geluid aan/uit)	75
φ	STANDBY-toets	74
O	TV-toets	74
-	Teletekst-toets	75
↶	Toets voor kiezen van gewenste ingang	75
↷	Toets voor kiezen van gewenste uitgang	85
1,2,3,4,5,6, 7,8,9 en 0	Cijfertoetsen	74
-/-	Toets voor het kiezen van nummers met 2 cijfers	74
C	Toets directe kanaalkeuze	70
Δ+/-	Volumeregelttoets	74
PROGR +/-	Programmakeuzetoetsen	74
Ⓜ Ⓜ	Teletekst-toetsen	80
●	Beeldinstellingstoetsen	76
♪	Geluidsinstellingstoets	76
∞	O.S.D. (beelddata-informatie-)toets	75
[Teletekst HOLD-toets	80
#	Toets tijdweergave	75
ΛΛΛΛ	TOP/FASTEXT-toetsen	80
⏪	Toets voor "stilstaand beeld"	75
⏩	Toets voor het wijzigen van het schermformaat	75

Beeld-en-beeld bediening (PAP)

Symbol	Naam	Zie pagina
⏪	Beeld-en-beeld aan/uit-toets	78
X	Beeld-en-beeld bronkeuzetoets	78
⏪	Verwisseltoets	78
⏩	Beeld-en-beeld positietoets	78

Menu-bediening

Symbol	Naam	Zie pagina
MENU	Menu aan/uit-toets	67
>+/?-	Keuzetoetsen	67
OK	OK-toets (bevestiging)	67
≡	Hersteltoets	67

Video-bediening

Symbol	Naam	Zie pagina
VTR1/2/3, MDP	Keuzetoets voor video-apparatuur	86
:: - :: Δ	Bedieningstoetsen voor video- apparatuur	86
Ⓜ α φ		
PROGR +/-		

Installatie

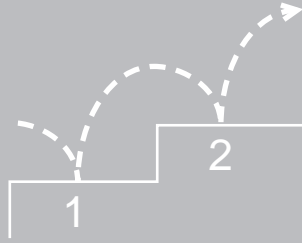

Stap 1 Voorbereiding

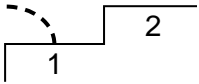

1 Meegeleverde accessoires controleren

Controleer of de volgende toebehoren zijn meegeleverd zodra u alles hebt uitpakkt:

- Afstandsbediening RM-838
- Een batterij IEC aanduiding R6
- Lamp (1)
- Inbusleutel (1)
- Muursteun (2)

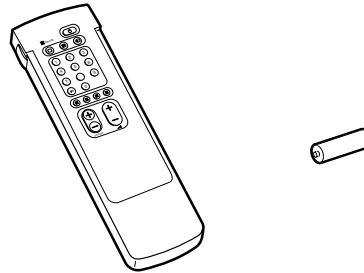

2 Batterijen in de afstandsbediening plaatsen

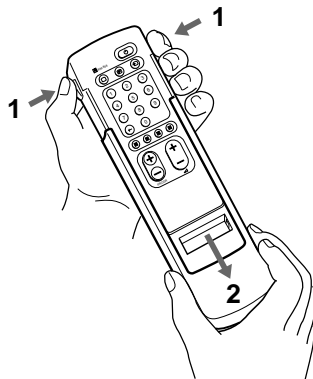

Verwijder de hoes.

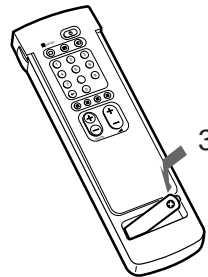

Let op de juiste polariteit bij het plaatsen van de batterijen.

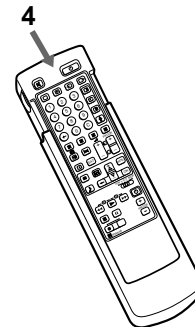

Breng de hoes weer aan. Let erop dat u niet de kant met de uitgebreide bedieningstoetsen afdekt.

Let op: bied gebruikte batterijen altijd aan voor milieuvriendelijke verwerking.

3 Antenne aansluiten

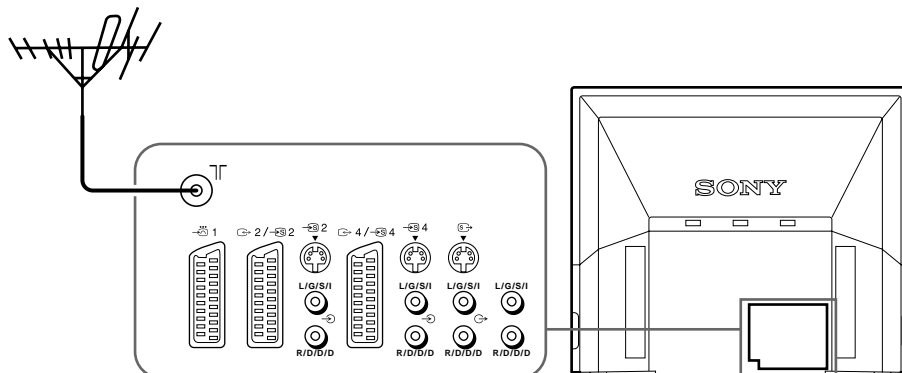

Verbind een 75-Ohm coaxkabel voorzien van IEC-antennestekker (niet meegeleverd) met de) antenne-aansluiting op het achterpaneel.

Stap 2 Afstemmen op TV-stations

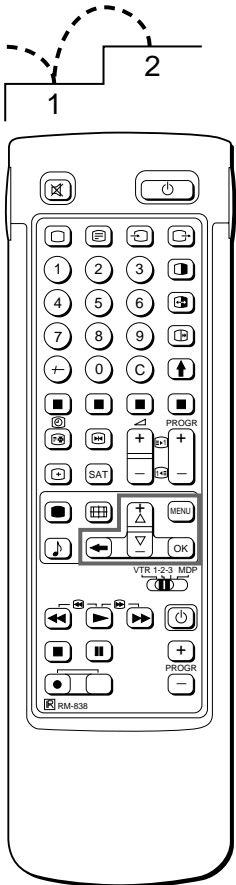

Wanneer het TV-toestel eenmaal is geïnstalleerd, kunt u de gewenste taal voor het menu kiezen. Vervolgens kunt u ofwel automatisch ofwel handmatig zenders programmeren (maximaal 100 kanalen).

De automatische methode is eenvoudiger als u in één keer alle beschikbare zenders wilt programmeren. Gebruik de handmatige methode als er in uw woongebied maar weinig zenders beschikbaar zijn, of als u programmanummers één voor één wilt programmeren.

Voordat u begint

- Houd de uitgebreide kant van de afstandsbediening naar u toe.
- Bepaal de lokatie van de MENU toetsen op de afstandsbediening. Deze toetsen zijn in de figuur links in donker aangegeven.

1 De gewenste taal kiezen

- 1 Druk op de ϕ toets.
Het TV-toestel zal worden ingeschakeld. Als de STANDBY indicator van de TV brandt, kunt u de TV ook inschakelen door indrukken van de ϕ toets of een cijfertoets van de afstandsbediening.
- 2 Druk op de MENU toets.
Het LANGUAGE menu verschijnt in beeld. (Zie fig. 1.)

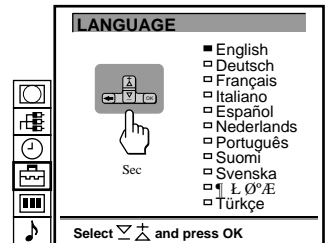

fig. 1



- 3 Kies de gewenste taal met de $> +$ of $? -$ toets en druk op de OK toets.

2 Het menu weergeven

Druk op de MENU toets.

Het hoofdmenu verschijnt in beeld. (Zie fig. 2.)

Selecteer het symbool  met $> +$ of $? -$ en druk op OK.

Kies vervolgens een van de methoden die in het volgende gedeelte worden beschreven:

“Automatisch programmeren”
of

“Handmatig programmeren”



fig. 2

Terugkeren naar het hoofdmenu
Blijf op \equiv drukken.

Terugkeren naar het normale TV-beeld
Druk op MENU. Het normale TV-beeld wordt na 1 minuut hersteld als geen menufuncties zijn geselecteerd.

Opmerking over de demonstratiefunctie
Als u Demo kiest in het installatiemenu, kunt een demonstratie zien van de menufuncties. Druk op MENU om de functie te beëindigen.

3 Automatisch programmeren

- 1 Selecteer het  symbool voor "Voorkeuze" met de toets >+ of ?- en druk op OK.
Het menu VOORKEUZE verschijnt. (Zie fig. 3)
- 2 Kies "Automatisch Programmeren" met de toets >+ of ?- en druk op OK.
Het menu AUTOMATISCH PROGRAMMEREN verschijnt. (Zie fig. 4)
- 3 Druk op OK.
Kies zonnodig het ontvangststststem (B/G voor Westeuropese landen of D/K voor Oosteuropese landen) met de toets >+ of ?- en druk op OK. Het eerste cijfer van het PROG-nummer wordt benadrukt weergegeven.
- 4 Kies het programmanummer (cijfertoetsen) van waaraf u wilt gaan programmeren. Kies het eerste cijfer van het tweecijferige programmanummer met de toets >+ of ?- of met de cijfertoetsen (voorbeeld: voor programma "04" kiest u eerst "0") en druk op OK.
Het tweede cijfer van PROG-nummer wordt benadrukt weergegeven.
- 5 Kies het tweede cijfer van het tweecijferige programmanummer met de toets >+ of ?- of met de cijfertoetsen (voor programma "04" kiest u nu "4") (zie fig. 5) en druk op OK.
- 6 Kies "C" of "S" met de toets >+ of ?- en druk op OK. Het automatisch programmeren begint.
Wanneer het programmeren is beëindigd, verschijnt het menu "Voorkeuze". Alle beschikbare zenders zijn nu geprogrammeerd op opeenvolgende programmanummers. Druk op de menu-toets om het normale televisiebeeld opnieuw in te stellen.

Terug naar het hoofdmenu:
Druk meermaals op de toets ≡.

Stoppen met automatisch programmeren:
Druk op ≡ op de afstandsbediening.

Opmerkingen

- Na het automatisch programmeren kunt u controleren welke programmanummers op welke zenders zijn geprogrammeerd. Zie "Zendertabel weergegeven" op pagina 75 voor meer informatie.
- U kunt ingestelde programmanummers sorteren, zodat de zenders na elkaar op het scherm verschijnen in de door u gewenste volgorde. Raadpleeg het gedeelte "Programma's sorteren" op blz. 70.



fig. 3

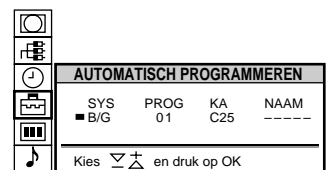

fig. 4



fig. 5

Gebruik deze methode als er in uw woongebied maar weinig zenders zijn waarop u kunt afstemmen, of als u de programmanummers één voor één wilt programmeren. U kunt deze methode ook gebruiken om programmanummers op verschillende video-apparaten te programmeren.

Wanneer u een fout maakt
Druk op \equiv om terug te gaan naar de vorige handeling.

Terug naar het hoofdmenu
Druk meermaals op de toets \equiv .

Terug naar het gewone TV-beeld
Druk op MENU.

Afstemmen door een ontvangsfrequentie in te stellen
Kies F bij stap 6 en geef de (drie cijferige) frequentie op via de cijfertoetsen.

3 Handmatig programmeren

- 1 Selecteer het  symbool voor "Voorkeuze" met de toets >+ of ?- en druk op OK.
Het menu VOORKEUZE verschijnt. (Zie fig. 6)
- 2 Kies "Handmatig Programmeren" met de toets >+ of ?- en druk op OK.
Het menu HANDMATIG PROGRAMMEREN verschijnt. (Zie fig. 7)
- 3 Druk op de toets >+ of ?- om het programmanummer te kiezen waarop u een bepaalde zender wilt programmeren en druk op OK.
- 4 Kies zonodig het ontvangststelsel of een extern videoapparaat (EXT) met de toets >+ of ?-.
- 5 Druk op OK. De KA-positie wordt benadrukt weergegeven. (Zie fig. 8)
- 6 Gebruik >+ of ?- en kies C (een gewone zender), S (een kabelzender), of F (het instellen van een ontvangsfrequentie) en druk vervolgens op OK.
Het eerste element van het "KA"-nummer (kanaalnummer) zal oplichten. Als u in stap 4 EXT hebt geselecteerd, kunt u met >+ of ?- het ingangssignaal voor de gewenste video-aansluiting kiezen. (Zie fig. 9)
Er zijn twee manieren om programmanummers met de hand te programmeren. Als u het kanaalnummer van de zender weet, gaat u nu naar stap 7 "Handmatig"
of
als u het kanaalnummer niet weet, gaat u naar stap 7 "Zoeken".

7 Handmatig

- a Kies het eerste cijfer van het KA-nummer met de cijfertoetsen of met de toets >+ of ?- en druk op OK.
Het tweede cijfer van het KA-nummer wordt benadrukt weergegeven.
- b Kies het tweede cijfer van het nummer met de cijfertoetsen of met de toets >+ of ?-.
Het gekozen nummer verschijnt. (Zie fig. 10)
- c Druk op OK.
De ZOEKEN-positie wordt nu benadrukt weergegeven en het gekozen kanaal wordt opgeslagen. (Zie fig. 11)
- d Druk op OK totdat de schermwijzer bij het volgende programmanummer staat.
- e Herhaal de stappen 3 tot en met 7 om meer kanalen te programmeren.

7 Zoeken

- a Druk meermaals op OK totdat de kleur van de ZOEKEN-positie verandert.
- b Zoek naar het gewenste kanaal met de toets >+ of ?-. De KA-positie verandert van kleur. (Zie fig. 12)
Het KA-nummer wordt hoger of lager. Zodra een kanaal is gevonden, stopt het zoeken. (Zie fig. 13)
- c Druk op OK als u deze zender wilt opslaan, of druk op de toets >+ of ?- om naar een volgend kanaal te zoeken.
- d Druk op OK totdat de schermwijzer links naast de volgende programmapositie staat.
- e Herhaal de stappen 3 tot en met 7 om meer kanalen te programmeren.



fig. 6

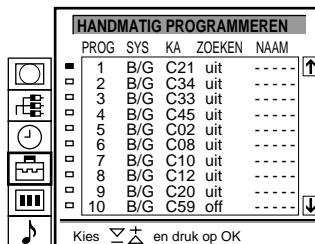

fig. 7

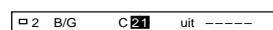

fig. 8

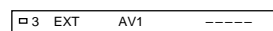

fig. 9

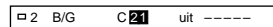

fig. 10

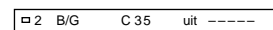

fig. 11

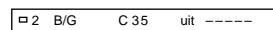

fig. 12

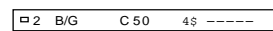
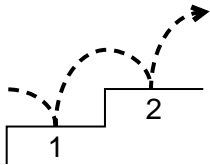

fig. 13

Extra programmeermogelijkheden



In dit gedeelte worden extra programmeermogelijkheden besproken, zoals het sorteren of overslaan van programmanummers, het vastleggen van zendernamen, fijnafstemming met de hand en het gebruik van het kinderslot.

Voordat u begint

- Houd de uitgebreide kant van de afstandbediening naar u toe.
- Bepaal de lokatie van de MENU toetsen op de afstandsbediening.

Programma's sorteren

Met deze functie kunt u programmanummers sorteren, zodat deze overeenkomen met de door u gewenste zendervolgorde.

- 1 Druk op MENU om het hoofdmenu weer te geven.
- 2 Kies het symbool  voor "VOORKEUZE" met de toets >+ of ?- en druk op OK. Het menu VOORKEUZE verschijnt.
- 3 Kies "PROGR. SORTEREN" met de toets >+ of ?- en druk op OK. Het menu PROGR. SORTEREN verschijnt. (Zie fig. 14.)
- 4 Kies met de toets >+ of ?- het programmanummer dat u naar een andere positie wilt verplaatsen en druk op OK. De kleur van de geselecteerde positie wordt gewijzigd. (Zie fig. 15)
- 5 Kies het andere programmanummer met de toets >+ of ?- en druk op OK. De twee programma's worden verwisseld. (Zie fig. 16)
- 6 Herhaal de stappen 4 en 5 als u meer programmanummers wilt verwisselen.

PROGR. VERWISSELEN

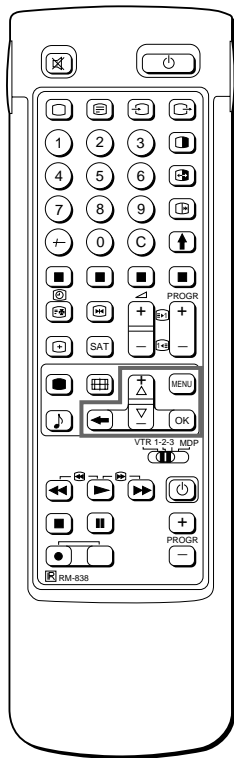

Voor hogere programmanummers
De weergave verschuift automatisch

Wanneer u een fout maakt
Druk op  om terug te gaan naar de vorige handeling.

Terug naar het hoofdmenu
Druk meermaals op de toets .

Terug naar het gewone TV-beeld
Druk op MENU.

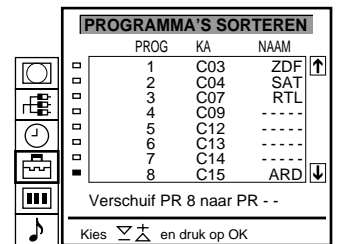

fig. 14

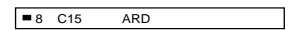

fig. 15

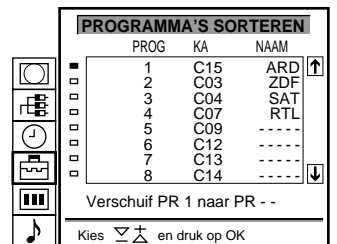



fig. 16

Gebruik van “Overige zenderinstellingen”

Het menu “Overige zenderinstellingen” biedt u de volgende mogelijkheden.

- Bij een sterk, plaatselijk antennesignaal (gestreept beeld) is het mogelijk dit signaal voor elk programmanummer afzonderlijk te verzwakken (RF-verzwakker).
- Het volume van elke zender kan afzonderlijk worden geregeld en vastgelegd (standaardvolume).
- Bij een sterk audiosignaal van de zender (vervormde klank) is het mogelijk dit signaal voor elk programmanummer afzonderlijk te verzwakken.
- Wanneer het beeld vervormd is, kan de beeldkwaliteit worden verbeterd door de zender met de hand fijn af te stemmen. Gewoonlijk gebeurt dit door middel van de AFT-functie (automatische fijnafstemming).

- Druk op MENU om het hoofdmenu op te roepen.
- Selecteer het  symbool voor “Voorkeuze” met de >+ of ?- toets en druk op OK. Het VOORKEUZE-menu verschijnt.
- Selecteer “Installatie” met de >+ of ?- toets en druk op OK. Het INSTALLATIE-menu verschijnt.
- Selecteer “Overige zenderinstellingen” met de >+ of ?- toets en druk op OK. Het menu OVERIGE ZENDERINSTELLINGEN verschijnt. (Zie fig. 17)
- Selecteer het gewenste programmanummer met de >+ of ?- toets. Druk vervolgens op OK: eenmaal om a) “RF-V” (RF-verzwakker) te selecteren, tweemaal om b) VOL (Standaardvolume) te selecteren, driemaal om c) IN-V (ingang versterker) te selecteren of viermaal om d) AFT (Automatische fijnafstemming) te selecteren. De geselecteerde instelling verandert van kleur.

Voor het instellen of wijzigen van:

- RF-verzwakker (RF-V)**
Zet het geselecteerde programmanummer met de >+ of ?- toets op “Aan”. Druk op OK om de keuze te bevestigen. Herhaal stap 5 om het antennesignaal voor andere programmanummers te verzwakken.
 - Standaardvolume (VOL)**
Met de >+ of ?- toets kunt u het volume van het geselecteerde programmanummer regelen (van -7 tot +7). Druk op OK om het gewenste volume vast te leggen. Herhaal stap 5 om het volume van andere programmanummers in te stellen.
 - IN-V (ingang versterker)**
Zet het geselecteerde programmanummer met de >+ of ?- toets op “Uit”. Druk op OK om de keuze te bevestigen. Herhaal stap 5 voor andere programmanummers.
 - AFT**
Met de >+ of ?- toets kunt u de zender fijn afstemmen (van -15 tot +15). Druk op OK om de gewenste fijnafstemming vast te leggen. Herhaal stap 5 voor het fijnafstemmen van de andere zenders.
- Druk op MENU om terug te keren naar het gewone TV-scherm.

AFT (automatische fijnafstemming)
opnieuw inschakelen
Herhaal de stappen
vanaf het begin en kies
“Aan” in stap 5.

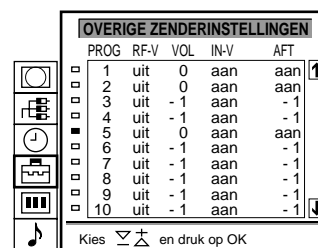

PROG	RF-V	VOL	IN-V	AFT
1	uit	0	aan	aan
2	uit	0	aan	aan
3	uit	-1	aan	-1
4	uit	-1	aan	-1
5	uit	0	aan	aan
6	uit	-1	aan	-1
7	uit	-1	aan	-1
8	uit	-1	aan	-1
9	uit	-1	aan	-1
10	uit	-1	aan	-1

Kies  en druk op OK

fig. 17

HANDMATIG PROGRAMMEREN

Wanneer u een fout maakt
Druk op \equiv om terug te gaan naar de vorige handeling.

Terug naar het hoofdmenu
Druk meermaals op de toets \equiv .

Terug naar het gewone TV-beeld
Druk op MENU.

Programmanummers overslaan

U kunt ongebruikte programmanummers overslaan als u programma's kiest met de toetsen PROGR +/- . De overgeslagen nummers kunnen echter nog steeds worden gekozen met de cijfertoeetsen.

- 1 Druk op MENU om het hoofdmenu weer te geven.
- 2 Selecteer het  symbool voor "Voorkeuze" met de >+ of ?- toets en druk weer op OK. Het menu VOORKEUZE verschijnt.
- 3 Kies "Handmatig programmeren" met de toets >+ of ?- en druk op OK.
Het menu HANDMATIG PROGRAMMEREN verschijnt. (Zie fig. 18)
- 4 Kies met de toets >+ of ?- het programmanummer dat u wilt overslaan en druk op OK.
De SYS positie verandert van kleur.
- 5 Druk op de toets >+ of ?- totdat "---" op de SYS positie verschijnt. (Zie fig. 19)
- 6 Druk op OK. (Zie fig. 20)
Als u programma's kiest met de toetsen PROGR +/- , wordt dit programmanummer overgeslagen.
- 7 Herhaal de stappen 4 tot en met 6 als u meer programmanummers wilt overslaan.

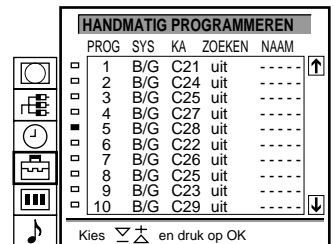

fig. 18



fig. 19

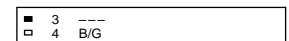



fig. 20

Zendernaam vastleggen

Indien beschikbaar worden programmanamen automatisch van Teletext verkregen. Is dit niet het geval, dan kunt u de naam van een zender of een video-apparaat vastleggen met maximaal vijf tekens (letters of cijfers), zodat deze op het scherm kan worden weergegeven, bijvoorbeeld NED1. Dankzij deze functie kunt u gemakkelijk zien naar welke zender of welk video-apparaat u zit te kijken.

- 1 Druk op MENU om het hoofdmenu weer te geven.
- 2 Selecteer het  symbool voor "Voorkeuze" met de >+ of ?- toets en druk op OK. Het menu VOORKEUZE verschijnt.
- 3 Kies "Handmatig programmeren" met de toets >+ of ?- en druk op OK.
Het menu HANDMATIG PROGRAMMEREN verschijnt. (Zie fig. 21)
- 4 Kies met de toets >+ of ?- het nummer van het programma dat u van een naam wilt voorzien en druk meermaals op OK totdat de eerste letter van NAAM benadrukt wordt weergegeven.
- 5 Kies een cijfer of een letter met de toets >+ of ?- en druk op OK. De volgende letter wordt benadrukt weergegeven. Kies de andere tekens op dezelfde manier. Als u een teken leeg wilt laten (spatie), kiest u - en drukt u op OK. (Zie fig. 22)
- 6 Zodra u alle tekens hebt gekozen, drukt u meermaals op OK totdat de schermwijzer links naast het volgende programmanummer staat. De door u gekozen tekst is nu vastgelegd. (Zie fig. 23)
- 7 Herhaal de stappen 5 tot en met 6 als u meer zendernamen wilt vastleggen.

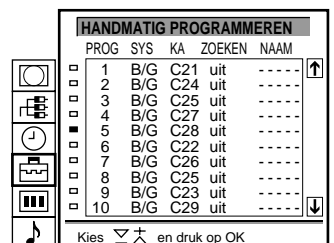

fig. 21

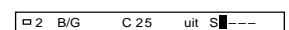

fig. 22

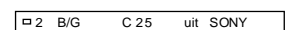



fig. 23

Ongewenste programmanummers blokkeren (kinderslot)

Het is mogelijk om ongewenste programma's te blokkeren, bijvoorbeeld om te vermijden dat kinderen kijken naar televisieuitzendingen die u voor hen minder geschikt acht.

- 1 Druk op MENU om het hoofdmenu weer te geven.
- 2 Selecteer het  symbool voor "Voorkeuze" met de >+ of ?- toets en druk op OK. Het menu VOORKEUZE verschijnt.
- 3 Kies "Kinderslot" met de toets >+ of ?- en druk op OK. Het menu KINDERSLOT verschijnt. (Zie fig. 24)
- 4 Kies met de toets >+ of ?- het programmanummer dat u wilt blokkeren en druk op OK.
Symbool  wordt voor het programmanummer getoond om aan te geven dat dit programma is geblokkeerd. (Zie fig. 25)
- 5 Herhaal stap 4 als u meer programmanummers wilt blokkeren.

Als u probeert een geblokkeerd programma te kiezen
Het bericht
GEBLOKKEERD
verschijnt op een leeg televisiescherm.

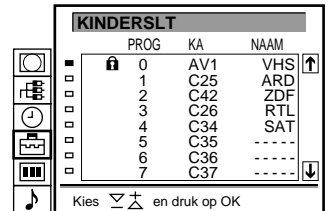

PROG	KA	NAAM
 0	AV1	VHS
1	C25	ARD
2	C42	ZDF
3	C26	RTL
4	C34	SAT
5	C35	-----
6	C36	-----
7	C37	-----

Kies  en druk op OK

fig. 24





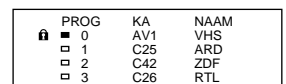

PROG	KA	NAAM
 0	AV1	VHS
 1	C25	ARD
 2	C42	ZDF
 3	C26	RTL

fig. 25

Blokkering opheffen

- 1 Kies in het menu KINDERSLOT met de toetsen >+ of ?- het programmanummer waarvan u de blokkering wilt opheffen.
- 2 Druk op OK.
Het slotsymbool  verdwijnt om aan te geven dat dit programma niet meer is geblokkeerd.

Tijdelijk op een zender afstemmen

U kunt tijdelijk op een zender afstemmen, ook als deze niet is geprogrammeerd. Gebruik hiervoor de toetsen op de uitgebreide kant van de afstandsbediening.

- 1 Druk op C op de afstandsbediening. Druk tweemaal op C voor kabelkanalen.
Op het scherm verschijnt de letter "C" ("S" voor kabelkanalen). (Zie fig. 26)
- 2 Geef het tweecijferige kanaalnummer op met de cijfertoetsen (voorbeeld: voor kanaal 4 drukt u eerst op 0, dan op 4).
De bijbehorende zender verschijnt.
Dit zenderkanaal wordt echter niet opgeslagen.



fig. 26

Kijken naar TV-uitzendingen

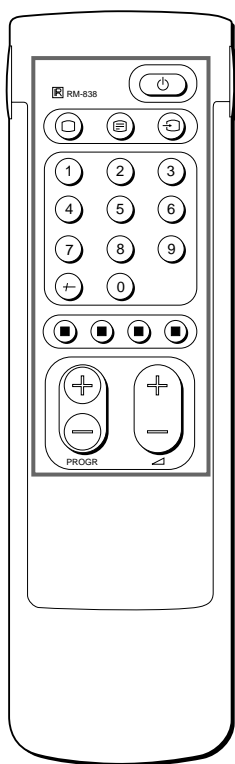

Als er geen beeld verschijnt wanneer u op ϕ op de TV drukt en als de STANDBY-indicator brandt, staat het toestel in de STANDBY-stand. Druk op O of op een van de cijfertoetsen om het beeld in te schakelen.

In dit gedeelte worden de functies besproken die het meest worden gebruikt bij het kijken naar de TV. De meeste van deze functies kunt u inschakelen met de toetsen op de eenvoudige kant van de afstandsbediening.

De TV aan- en uitzetten

De TV aanzetten

Druk op ϕ op het toestel.

De TV tijdelijk uitzetten

Druk op ϕ op de afstandsbediening.

De TV staat nu in de STANDBY-stand en de rode STANDBY-indicator rechts voor op het toestel brandt.

De TV weer aanzetten

Druk op O, op PROGR +/- of op een van de cijfertoetsen op de afstandsbediening.

De TV geheel uitzetten

Druk op ϕ op het TV-toestel. De indicator wordt amberkleurig.

TV-zenders kiezen

Druk op PROGR +/- of druk op de cijfertoetsen.

Een tweecijferig programmanummer kiezen

Druk op +/-, dan op de cijfers.

Als u bijvoorbeeld 23 wilt kiezen, drukt u op +/-, 2 en dan 3.

Het volume instellen

Druk op Δ +/-.

Bediening via de toetsen op de TV

Als u een programmanummer wilt selecteren, drukt u op de toetsen PROGR +/-.

Als u het volume wilt aanpassen, drukt u op de toetsen Δ +/-.

Als u een video-apparaat wilt kiezen, drukt u op de toets \rightarrow .

Om beeld en geluid weer op de fabrieksinstellingen terug te zetten (HERSTELLEN), drukt u tegelijkertijd PROGR +/-.

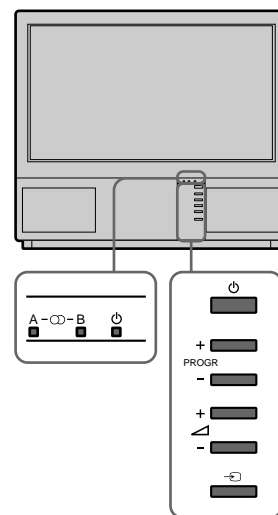

Kijken naar teletekst of video-apparatuur

Kijken naar teletekst

- 1 Druk op **_** om naar teletekst te kijken.
- 2 Voor het kiezen van de gewenste pagina van teletekst, voert u met de cijfertoetsen een driecijferig getal in.
Voor FASTEXT bediening drukt u op een van de gekleurde toetsen.
Voor bediening van zowel teletekst als FASTEXT drukt u op **ς** (PAGE+) voor de volgende pagina of **Y** (PAGE-) voor de vorige pagina.
- 3 Druk op **O** om terug te gaan naar het normale TV-beeld.

Kijken naar video-apparatuur

- 1 Druk meermaals op **↺** totdat het signaal van het gewenste video-apparaat wordt weergegeven.
- 2 Druk op **O** om terug te gaan naar het normale TV-beeld.

Zie blz. 80 voor nadere informatie over de bediening van teletekst.

Zie blz. 84 voor nadere informatie over de weergave van het videosignaal.

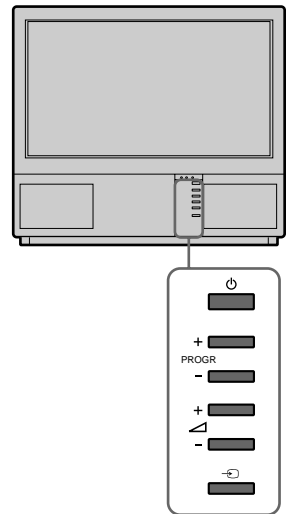
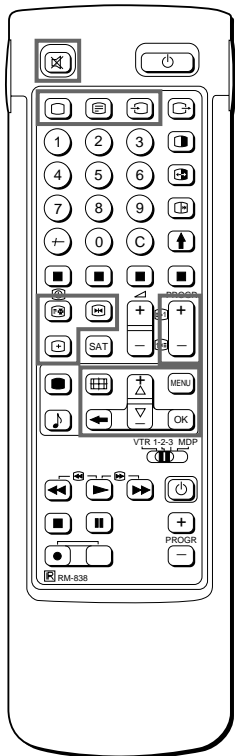

Uitgebreide functies

Voor deze functies gebruikt u de uitgebreide kant van de afstandsbediening.

Beeldscherm informatie weergeven

- Druk één keer op **≡** om alle beeldscherm informatie weer te geven. Deze informatie verdwijnt vanzelf na een aantal seconden.
- Druk twee keer op **≡** om het programmanummer en de naam op het scherm te houden. Druk weer twee keer op dezelfde toets om de informatie te laten verdwijnen.

Geluid uitzetten

Druk op **o**.
Druk nog een keer op **o** om het geluid aan te zetten.

Tijd weergeven

Druk op **#**. Deze functie werkt alleen als er een teleteksts signaal wordt meegezonden.
Druk nog een keer op **#** om de tijdweergave uit te zetten.

Zendertabel weergeven

Druk op **OK**. Rechts op het scherm verschijnt nu een zendertabel. (Zie fig. 27)

Kiezen van TV-zenders

Druk op **PROGR +/-** of kies het gewenste programmanummer met de toetsen **>+** of **?-** en druk op **OK**.

Stilstaand beeld

Wanneer u TV kijkt kunt u het beeld "stilzetten". Druk op **⏸**.
Druk opnieuw op **⏸** om weer terug te keren naar het gewone TV-beeld.

Wijzigen van het beeldformaat

Druk verschillende malen op **⏏** om het beeldformaat als volgt te wijzigen:

- 4:3 voor de normale beeldverhouding 4:3
- A Smart zoom : Imitatie breedbeeldeffect (16:9) voor uitzendingen in 4:3
- A Zoom : Imitatie breedbeeldeffect (16:9) voor films die in bioscoopformaat worden uitgezonden
of
- A Volbeeld : Voor uitzendingen in 16:9 formaat Voor meer informatie zie ook pagina 79.

1	BBC	↑
2	SAT	
3	TV5	
4	C02	
5	C15	
6	RTL	
7	SKY	
8	S34	
9	AV1	
10	MTV	↓

fig. 27

TV instellen via het menu

BEELD

GELUID

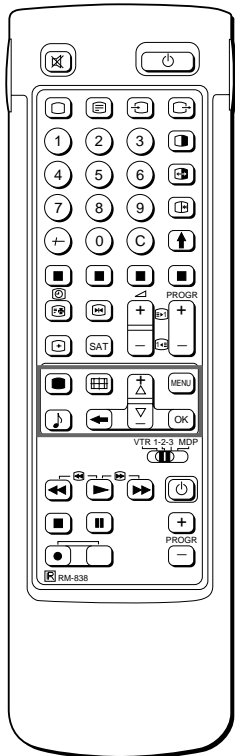

Beeld en geluid instellen

Hoewel beeld en geluid in de fabriek zijn ingesteld, kunt u deze instellingen aanpassen aan uw eigen smaak. Ook kunt u tweetalige programma's beluisteren en het geluid instellen voor beluisteren via een hoofdtelefoon. Bovendien kunt u het geluid aan uw eigen wensen aanpassen met de grafische equalizer en speciale geluidseffecten.

- 1 Druk op (voor beeld) of op (voor geluid) op de afstandsbediening
of
Druk op MENU en kies symbool voor beeldinstellingen of voor geluidinstellingen, en druk op OK.
Het menu **BEELDINSTELLINGEN** of **GELUIDINSTELLINGEN** wordt weergegeven. (Zie fig. 28 of fig. 29.)
- 2 Kies de instelling die u wilt veranderen met de toetsen >+ of ?-, en druk op OK. De geselecteerde instelling verandert van kleur. (Zie fig. 30)
- 3 Kies de instelling die u wilt veranderen met de toets >+ of ?- en druk op OK.
De schermwijzer verschijnt naast de volgende instelling (aan de linkerkant). (Zie fig. 31)
Raadpleeg de onderstaande tabel voor de werking van elke instelling.
- 4 Herhaal de stappen 2 en 3 om andere instellingen te wijzigen.
- 5 Druk op de MENU toets om terug te keren naar het TV-beeld.



fig. 28



fig. 29



fig. 30

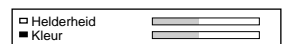

fig. 31

Als u een fout hebt gemaakt
Druk op om terug te gaan naar de vorige instelling.
Terug naar het hoofdmenu
Druk meermaals op .

Opmerkingen
• Kleurtint is alleen beschikbaar voor NTSC-kleursystemen.
• Hall Surround is niet beschikbaar via de hoofdtelefoon.

Opmerking bij LINE OUT
Het geluidsvolume en de tweekanaalsinstelling op de > aansluiting op het achterpaneel komen overeen met de VOLUME- en Tweekanaals-Geluid instellingen die zijn gekozen voor de hoofdtelefoon.

Kijken naar een video-apparaat met stereogeluid
Ook hier kunt u Tweekanaals-Geluid kiezen om het geluid te wijzigen.

Werking van de instellingen

BEELDINSTELLINGEN	Werking
Kontrast	Minder meer
Helderheid	Donker licht
Kleur	Minder meer
Kleurtint	Groenachtig Roodachtig
Beeldscherpte	Zachter Scherper
Herstellen	Stelt het beeld in op de oorspronkelijke fabriekinstellingen.
Beeldkwaliteit	Normal hoog: Betere beeldkwaliteit

GELUIDINSTELLINGEN	Werking
Grafische Equalizer	Zie pag. 77
Surround-stand	Uit: normaal n Dolby n Hall ↑ Keuze uit verschillende nagalmtijden.
Hall Surround (alleen als "Hall" aan staat)	Room n Dome n Arena ↑
Tweekanaals-Geluid	A: linkerkanaal B: rechterkanaal Stereo Mono De A-μ-B indicator op het TV-toestel geeft de gekozen werking aan.
Hoofdtelefoon:	Minder Meer
2 Volume	A: kanaal 1n B: kanaal 2 n PAP(wanneer het PAP-beeld geactiveerd is, kan het PAP-geluid op de hoofdtelefoon gehoord worden)
2 Tweekanaals-Geluid	Stereo n Mono

Grafische equalizer

Met behulp van deze functie kunt u elk onderdeel van het geluid afzonderlijk bijstellen door de geselecteerde frequenties te onderdrukken en op te waarden. Bovendien kunt u kiezen uit de volgende instellingen:

Vlak n Pop n Rock n Jazz n Vocal n Gebruiker

- 1 Selecteer "Geluidinstelling" in het hoofdmenu. Selecteer vervolgens "Grafische equalizer" met >+ of ?- en druk op OK. Het menu GRAFISCHE EQUALIZER verschijnt nu op het beeldscherm. (Zie fig. 32)
- 2 Druk op OK. De aanduiding "Instelling" verandert van kleur. Selecteer de gewenste instelling met >+ of ?- en druk op OK.
- 3 Als u een bepaalde instelling wilt wijzigen, zet u de cursor met >+ of ?- op de balk die bij de gewenste frequentieband hoort en drukt u op OK. De gekozen frequentie verandert van kleur. Verander het frequentieniveau met >+ of ?- en druk op OK. Op deze wijze kunt u alle 5 grafische balken bijstellen.
- 4 Druk op MENU om terug te gaan naar de TV-stand.

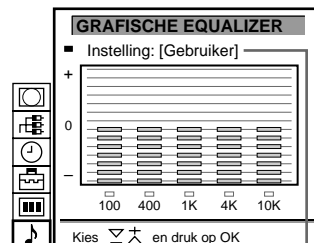

fig. 32

Vlak
Pop
Rock
Jazz
Vocal
Gebruiker

Opmerking

De aanpassingen die in de "GEBRUIKER"-instelling zijn aangebracht, zullen in het geheugen worden opgeslagen. Wanneer u overschakelt naar een andere instelling, zullen alle andere instellingen weer worden aangepast aan het in de fabriek ingestelde niveau.

Timer gebruiken

U kunt een tijdsduur kiezen waarna de televisie automatisch in de STANDBY-stand wordt geschakeld.

- 1 Selecteer het t symbool voor "Sleep Timer" met de toets >+ of ?- en druk op OK. Het menu SLUIMERTIJD verschijnt. (Zie fig. 33)
- 2 Druk op OK. De tijd-optie verandert van kleur.
- 3 Kies de gewenste tijdsduur met de toets >+ of ?-. De tijdsduur (in minuten) verandert als volgt:
10 n 20 n 30 n 40 n 50 n 60 n 70 n 80 n 90
↑
- 4 Druk op OK zodra u de gewenste tijdsduur hebt gekozen. De schermwijzer wordt naar links verplaatst en de timer begint met aftellen. Eén minuut voordat de televisie in de STANDBY-stand wordt geschakeld, verschijnt een bericht op het beeldscherm.



fig. 33

EXTRA FUNCTIES

De timer uitschakelen
Kies "Uit" in stap 3.

Resterende tijd controleren
Druk op ∞.

Terug naar het normale TV-beeld
Druk op MENU.

PAP (Beeld en beeld)

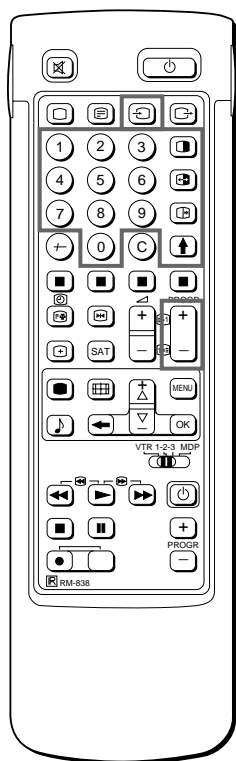

Wanneer deze functie aan staat, kunt u uw TV-scherm in twee afzonderlijke TV-schermen verdelen. Op deze manier kunt u twee TV-programma's tegelijk bekijken. U kunt echter ook het uitgaande videosignaal van elk willekeurig aangesloten apparaat (bijvoorbeeld de videorecorder) bekijken of controleren terwijl u TV kijkt of vice versa. Voor meer informatie over het aansluiten van andere apparatuur zie pagina 83.



Aan- en uitzetten van PAP

Druk eenmaal op om de beeldschermen in 8:9 formaat weer te geven en tweemaal om de beeldschermen in 4:3 formaat weer te geven. Het PAP-scherm wordt naast het hoofdscherm weergegeven.

Het PAP-scherm is afkomstig van de bron die de laatste keer werd gebruikt toen de TV aan stond.

Om PAP uit te zetten
Druk meerdere malen op .

Selecteren van een PAP-bron

Druk op >.

Het symbool > verschijnt linksonder op het scherm.

Druk op PROGR +/-, de cijfertoetsen of om de gewenste bron voor het PAP-scherm te selecteren.

Wisselen van scherm

Druk op .

De beelden op het hoofdscherm en het PAP-scherm worden omgewisseld.

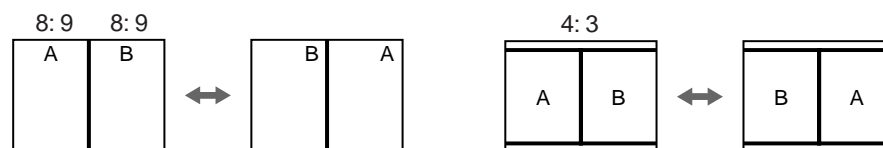

Stilstaand beeld

U kunt het beeld van het PAP-scherm "stilzetten". Druk eenmaal op om het beeld stil te zetten en tweemaal om weer terug te keren naar het gewone scherm.

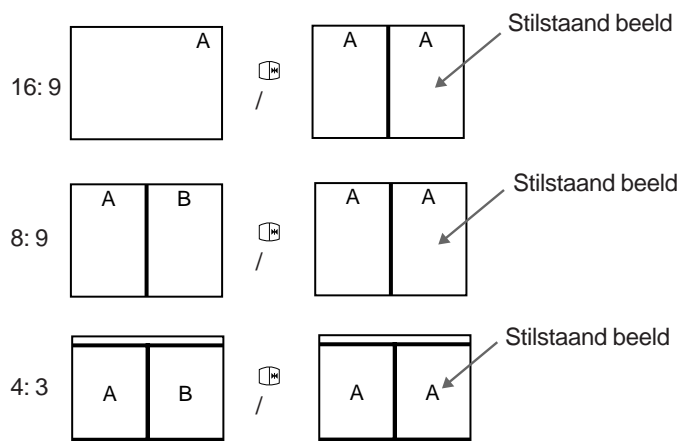

Opmerkingen

- RGB-ingangsbron kan niet in PAP worden weergegeven.
- PAP kan niet worden gebruikt in de Zoom-stand.
- Alleen het geluid van het rechterscherm kan via de hoofdtelefoon worden beluisterd.
- De beeldkwaliteit van de TV en PAP schermen kan verschillen.

Beeldinstelling/PAP gebruiken met behulp van het menu

Met het menu **BEELDSCHERMINSTELLING** kunt u de beeldverhouding van het beeldscherm wijzigen, waardoor een breedbeeldeffect wordt verkregen. Bovendien kunt u met dit menu de PAP-stand bedienen, AUTOMATISCH PAL plus vooraf instellen of het hoofdbeeld beeld voor beeld weergeven (Stroboscoop-functie)

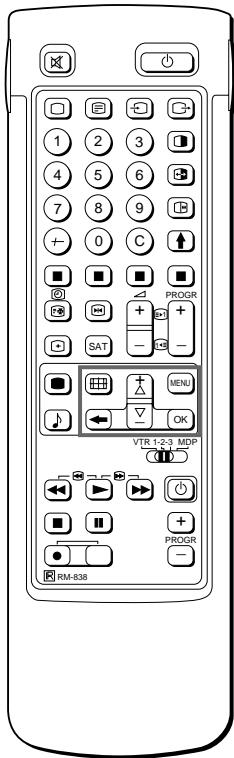

Wanneer u de beeldinstelling wilt kiezen
U kunt de beeldinstelling ook kiezen door op de toets  op de afstandsbediening te drukken.

- 1 Druk op MENU om het hoofdmenu weer te geven.
- 2 Selecteer het  symbool voor "Beeldscherminstelling" met >+ of ?- en druk op OK.

Het menu **BEELDSCHERMINSTELLING** verschijnt. (Zie fig. 34)

U kunt nu kiezen uit de volgende standen:

4:3 voor de normale beeldverhouding 4:3 (Zie fig. 35)

Smart zoom: Imitatie breedbeeldeffect (16:9) voor uitzendingen in 4:3 (Zie fig. 36)

Zoom: Imitatie breedbeeldeffect (16:9) voor films die in bioscoopformaat worden uitgezonden. (Zie fig. 37) of

Volbeeld: voor uitzendingen in 16:9 formaat. (Zie fig. 38)

- a) Wijziging van de positie van het beeld (alleen in de Zoom-stand)

Wanneer u de Zoom-stand gebruikt, zal een gedeelte van het beeld aan de boven- of onderkant wegvallen. Met behulp van de functie "Beeldschermpositie" kunt u het beeld omhoog of omlaag schuiven, zodat u het weggefallen gedeelte van het beeld weer kunt zien (bijv. om de ondertitels te kunnen lezen).

Selecteer "Beeldschermpositie" met >+ of ?- en druk op OK. De geselecteerde instelling verandert van kleur. Stel de beeldschermpositie in met >+ of ?- en druk op OK.

- b) Stroboscoop-instelling
Selecteer "Stroboscoop" met >+ of ?- en druk op OK. Het TV-beeld wordt nu beeld voor beeld weergegeven, waardoor er een "slow motion" effect ontstaat. (Zie fig. 39)
Selecteer de snelheid van de beweging met >+ of ?- (u kunt kiezen uit drie snelheden). Druk op OK om weer terug te gaan naar het gewone TV-beeld.
- c) Aan-en uitzetten met van PAP
Selecteer "PAP" >+ of ?- en druk op OK. Selecteer "1" met >+ of ?- om het PAP - scherm weer te geven in 8:9 formaat, "2" om het 4:3 formaat te bekijken en "UIT" om het weer uit te schakelen. Druk op OK.
- d) Stilzetten van het PAP-scherm
Selecteer "PAP Stilstaand beeld" met >+ of ?- en druk op OK. Gebruik >+ of ?- om "Aan" te kiezen om het PAP-scherm stil te zetten en "Uit" om naar het normale beeld terug te keren.



fig. 34

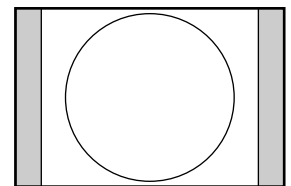

fig. 35

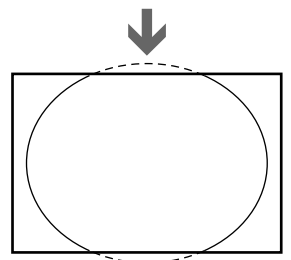

fig. 36

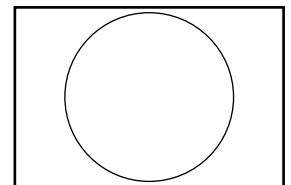

fig. 37

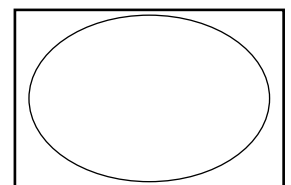

fig. 38

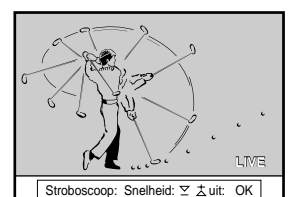



fig. 39

Beeldinstelling AUTO

Wanneer u de beeldinstelling AUTO hebt ingesteld op Aan, zal de weergave van het beeld (onafhankelijk van de actieve beeldmodus) bij ontvangst van een 16:9 beeldsignaal automatisch omschakelen naar e stand 16:9. Na afloop van het programma in 16:9 modus wordt de weergave automatisch teruggeschakeld naar de modus die tevoren actief was.

- 1 Druk op MENU om het hoofdmenu weer te geven.
- 2 Selecteer met >+ of ?- het symbool  voor de schermmodus en druk op OK. Het schermmodusmenu verschijnt.
- 3 Selecteer met >+ of ?- de optie Beeldinstelling AUTO en druk op OK.
- 4 Selecteer met >+ of ?- de optie Aan en druk op OK.

Teletekst

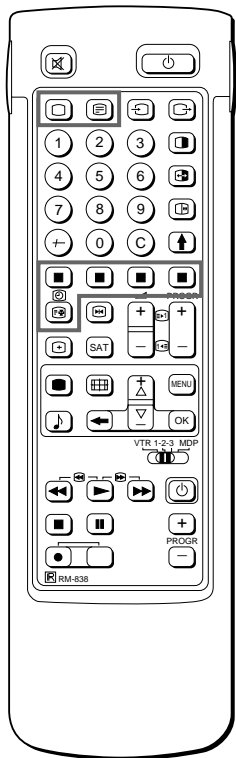

Opmerking
Bij zwakke zenders kunnen storingen optreden in de ontvangst.

Met de eenvoudige kant van de afstandsbediening
Met de eenvoudige kant van de afstandsbediening kunt u teletekst aan- en uitzetten, FASTEXT gebruiken en paginanummers direct selecteren.

Opmerking
FASTEXT is alleen beschikbaar als de TV-zender het daartoe benodigde signaal uitzendt.

TV-zenders zenden via de normale TV-kanalen een informatiedienst uit met de naam teletekst. In teletekst vindt u op elk gewenst moment verschillende pagina's met informatie, zoals nieuws- en weerbericht. De uitgebreide teletekstfuncties zijn toegankelijk via de uitgebreide kant van de afstandsbediening.

Direct toegankelijke functies

Teletekst aan- en uitzetten

- 1 Kies de TV-zender met de teletekstinformatie die u wilt oproepen.
- 2 Druk op **_** om teletekst aan te zetten.
Er verschijnt een teletekstpagina (meestal de indexpagina).
Als er geen teletekstuitzending is, wordt dit in een informatieregel boven in het scherm gemeld.

Teletekst uitzetten

Druk op **O**.

Een teletekstpagina kiezen

Met directe paginakeuze

Gebruik de cijfertoetsen om de drie cijfers van het gewenste paginanummer op te geven.

Hebt u een fout gemaakt, dan typt u drie willekeurige cijfers en vervolgens het juiste paginanummer.

Met page-catching

- 1 Selecteer een teletekstpagina met een pagina-overzicht (bijvoorbeeld een indexpagina).
- 2 Druk op **OK**. Selecteer met **>+** of **?-** de gewenste pagina. Op de informatieregel wordt "Page Catching" weergegeven. Druk op **OK**.

De geselecteerde pagina wordt binnen enkele seconden weergegeven.

Druk op **_** als u wilt terugkeren naar normale teletekst-ontvangst.

Volgende of vorige pagina oproepen

Druk op **g** (PAGE+) of **G** (PAGE-).
De volgende of vorige pagina verschijnt.

Tegelijk weergeven van teletekst en TV-uitzending

- Druk één keer op **_** als u teletekst al hebt opgeroepen, anders twee keer.
- Druk nog een keer op **_** om alleen naar teletekst te kijken.

Teletekstpagina vasthouden

- Druk op **[** (HOLD). Het HOLD symbool "[]" verschijnt op de informatieregel.
- Druk op **_** om het scherm weer vrij te geven.

FASTEXT gebruiken

Dankzij FASTEXT kunt u teletekstpagina's met één druk op de knop oproepen. Als er een FASTEXT pagina wordt uitgezonden, verschijnt er een menu met kleurcodes onder in het scherm. De kleuren van dit menu komen overeen met de rode, groene, gele en blauwe toetsen op de afstandsbediening.
Druk op de overeenkomstige toets op de afstandsbediening om de gewenste pagina op te roepen. Deze verschijnt na een aantal seconden.

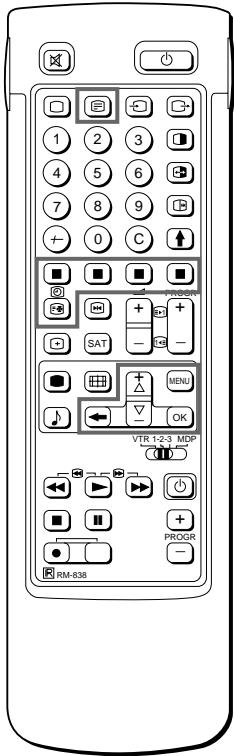

Opmerking
Afhankelijk van de gekozen teletekstdienst kan een aantal van deze functies niet beschikbaar zijn.

Opheffen
Kies "UIT" voor de Tijdcode Pagina-instelling.

Teletekstmenu gebruiken

Dit toestel is voorzien van een menugestuurd teletekstsysteem. Zodra teletekst wordt ingeschakeld, kunt u via de menu-toetsen het teletekstmenu bedienen. U kiest teletekstfuncties op de volgende wijze:

- 1 Druk op MENU. Het menu wordt over het teletekstbeeld weergegeven. (Zie fig. 40)
- 2 Kies de gewenste teletekstfunctie met de toets >+ of ?- en druk op OK. (Zie fig. 41)

GEBRUIKERS INFO/INSTELLEN GEBRUIKERS INFO

Zie pagina 82 voor informatie over het instellen en gebruiken van voorkeuzepagina's.

INDEX

De index geeft u een overzicht van de beschikbare teletekstinformatie en de bijbehorende paginanummers.

BOVENKANT/ONDERKANT/TOTAAL

Om een teletekstpagina makkelijk te kunnen lezen, kunt u de weergave ervan vergroten en de tekst naar boven en naar beneden laten rollen. Nadat u deze functie hebt gekozen, verschijnt een informatieregel met de melding Bovenkant/Onderkant/Totaal. (Zie fig. 42.)

Kies "BOVENKANT" en houd >+ ingedrukt om de bovenste helft van het teletekst-beeld te vergroten en kies "ONDERKANT" en houd ?- ingedrukt om de onderste helft te vergroten. Het beeld kan in 12 stappen naar boven of beneden worden gerold. Druk op OK voor "TOTAAL" om het normale formaat weer te krijgen.

Druk op _ voor normale teletekstweergave.

TEKST WISSEN

Nadat u deze functie hebt gekozen, kunt u naar het TV-programma kijken terwijl u wacht tot een teletekstpagina is ontbange. (Het symbool verandert van kleur.) (Zie fig. 43.)

Druk op _ voor normale teletekstweergave.

ONDERTITELS

De teletekst-dienst deelt mee welke programma's via teletekst zijn ondertiteld.

De ondertitels verschijnen als u deze functie kiest.

TONEN

Sommige teletekstpagina's bevatten verborgen informatie, zoals b.v. antwoorden op quizvragen. Kies de functie "Tonen" om de informatie weer te geven. Als u deze functie kiest, verschijnt een informatieregel met de tekst TONEN AAN/UIT. (Zie fig. 44)

Met de toets >+ of ?- kiest u AAN om de informatie weer te geven of UIT om de informatie te verbergen.

Druk op _ voor normale teletekstweergave.

TIJDCODE PAGINA

De teletekstdienst deelt mee of er pagina's met een tijdcode beschikbaar zijn. U kunt een pagina (bijvoorbeeld een wek-pagina) op een bepaald tijdstip laten weergeven.

- 1 Onder in het beeld verschijnt een informatievenster. Druk op ">+ of ?-" om "AAN" te selecteren en druk op OK.
- 2 Gebruik de cijfer-toetsen om het paginanummer met drie cijfers (bijvoorbeeld 452) op te geven en druk op OK.
- 3 Gebruik de cijfer-toetsen om de gewenste tijd op te geven met vier cijfers (bijvoorbeeld 1800) en druk op MENU. De opgegeven tijd wordt linksboven op het scherm aangegeven. Zodra dit tijdstip is bereikt, wordt de gekozen pagina weergegeven. Druk op _ voor normale teletekstweergave.



fig. 40



fig. 41



fig. 42



fig. 43

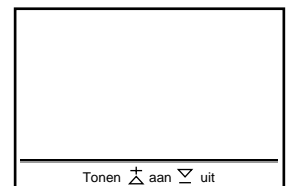

fig. 44

Opheffen
Stel in op
ONDERPAGINA en
druk op OK.

Als twee TV-zenders
dezelfde
teletekstdienst
gebruiken
U kunt één paginabank
instellen op twee
verschillende
programmanummers.

ONDERPAGINA

Soms staat de gewenste informatie op een onderpagina van een bepaalde pagina. Onderpagina's worden automatisch na elkaar gedurende een korte tijd weergegeven. Nadat u deze functie hebt gekozen, verschijnt er een regel met nadere informatie.

Geef het viercijferige nummer van de onderpagina op met de cijfertoetsen of de PROG+/- toets (bijvoorbeeld 0002 voor de tweede onderpagina van een serie).

Gebruikers info

U kunt maximaal dertig vaste voorkeuzepagina's instellen in de "teletekst-paginabank", zodat de informatie op deze pagina's altijd snel beschikbaar is.

Instellen gebruikers info

Er zijn vijf "banken" (A tot en met E) voor vijf verschillende teletekst-zenders. In elke bank kunt u 6 voorkeuzepagina's opslaan (P1 tot en met P6).

- 1 Druk op **↓** (als teletekst nog niet is ingeschakeld) en op MENU om het TELETEKST-MENU weer te geven.
- 2 Kies "Instellen Gebruikers Info" met de toets **>+** of **?-** en druk op OK.
- 3 Kies de gewenste bank met de toets **>+** of **?-** en druk op OK.
De schermwijzer staat op de eerste pagina (P1) van de voorkeuze pagina's in deze bank.
- 4 Geef het driecijferige paginanummer op van de eerste voorkeuzepagina met de cijfertoetsen.
De schermwijzer staat op de tweede voorkeuzepagina.
- 5 Herhaal stap 4 voor de overige vijf paginanummers die u wilt instellen. Wilt u verder geen paginanummers voor deze bank opgeven, dan drukt u op OK zonder een nummer op te geven. Als u alle gewenste pagina's hebt opgegeven, drukt u een aantal malen op OK totdat de schermwijzer naast de volgende bank in de linkermarge staat.
- 6 Kies "Toewijzen" met de toets **>+** of **?-** en druk op OK.
- 7 Kies het programmanummer waarvoor u deze voorkeuzepagina's wilt instellen, met de toets **>+** of **?-** en druk op OK. (Zie fig.45)
- 8 Kies de gewenste bank met de toets **>+** of **?-** (A tot en met E zijn beschikbaar) en druk op OK.
- 9 Herhaal de stappen 3 tot en met 8 voor de overige vier beschikbare banken.

Voorkeuzepagina's weergeven

- 1 Druk op MENU.
- 2 Kies "Gebruikers Info" met de toets **>+** of **?-** en druk op OK.
Er verschijnt een tabel met opgeslagen voorkeuzepagina's (Zie fig.46)
- 3 Kies de gewenste pagina met de toets **>+** of **?-** en druk op OK.
Na een aantal seconden verschijnt de gewenste pagina.
of

De gekleurde toetsen op de afstandsbediening kunt u gebruiken voor snelle toegang tot de eerste vier voorkeuzepagina's. Pagina 1 correspondeert met de rode toets, P2 met de groene, P3 met de gele en P4 met de blauwe toets.

Om de gewenste pagina te kiezen dient u vanuit de TV-stand de desbetreffende gekleurde toets in te drukken. Het nummer van deze teletekstpagina zal wit in de linker bovenhoek van het scherm worden getoond. Het wijzigen van de kleur van het paginanummer maakt deze pagina toegankelijk. Druk opnieuw op de gekleurde toets om de pagina op het scherm te brengen.

INSTELLEN GEBRUIKERS INFO					
BANK	S1	S2	S3	S4	S5 S6
A	300	255	456	234	200 179
B	200	120	301	303	550 345
C	100	220	300	444	
D	128	321	255		
E	400	238	240	118	127
Toewijzen					
PROG	NAAM	BANK	PROG	NAAM	BANK
00	VHS	-	04	MTV	D
01	BBC1	A	05	SKY	B
02	BBC2	C	06	ITV	C
Kies ↓ ↑ en druk op OK					

fig. 45

GEBRUIKERS INFO-BANK B	
■	PAGINA 300
□	PAGINA 200
□	PAGINA 203
□	PAGINA 500
□	PAGINA 234
□	PAGINA 159
Kies ↓ ↑ en druk op OK	

fig. 46

Extra apparatuur aansluiten en bedienen

Extra apparatuur aansluiten

U kunt andere beeld- en geluidsapparatuur op deze TV aansluiten, zoals videorecorders, een laserdisc-speler en stereosystemen.

Videorecorder aansluiten via de) - aansluiting
Sluit de antenne-uitgang van de videorecorder aan op de) aansluiting van de TV.
Aanbevolen wordt om het videosignaal onder programmanummer "0" vast te leggen. Voor nadere bijzonderheden wordt verwezen naar "Handmatig programmeren" op blz. 69.

Als het beeld of het geluid is vervormd
Plaats de videorecorder verder weg van de TV.

S-video-ingang (Y/C-ingang)
Het videosignaal kan worden gescheiden in Y-sig-naal (luminantie of helderheid) en C-sig-naal (chrominantie of kleur). Door deze signalen te scheiden kunnen ze elkaar niet beïnvloeden, zodat de beeldkwaliteit wordt verbeterd (met name de helderheid). Dit TV-toestel is uitgerust met drie S-video-ingangen om deze gescheiden signalen direct te kunnen aansluiten.

Aansluiten van een mono- videorecorder
Sluit alleen de witte plug  -plug aan op zowel de TV als op de videorecorder.

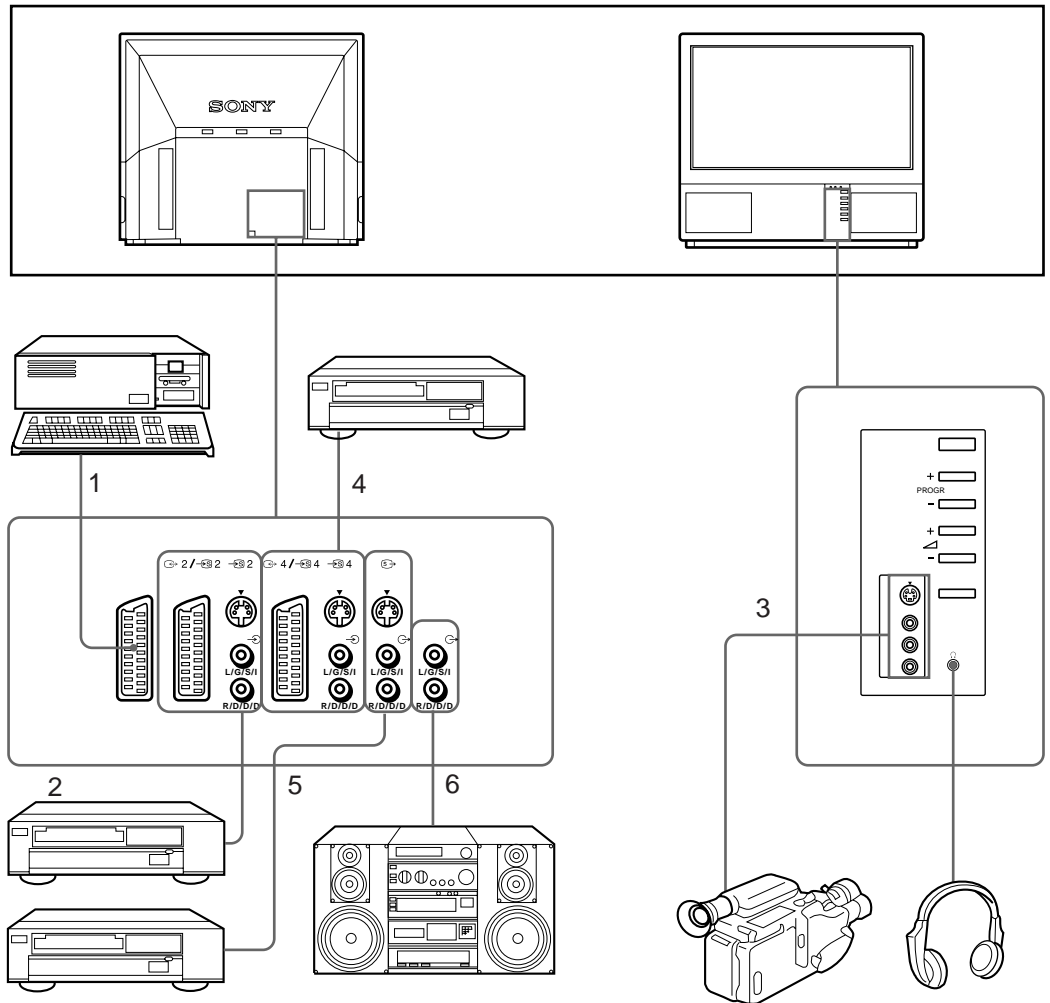

NL

Bruikbaar ingangssignaal	Beschikbaar uitgangssignaal
1 Normaal audio/video- en RGB-sig-naal	Audio/video van de TV-ontvanger
2 Normaal audio/video- en S videosig-naal	Audio/video van gekozen signaalbron
3 Normaal audio/video- en S videosig-naal	Geen uitgangen
4 Normaal audio/video- en S videosig-naal	Audio/videoeergave op TV-scherm (uitgang)
5 Geen ingangen	Audio/videoeergave en S-video-sig-naal op TV-scherm (uitgang)
6 Geen ingangen	Audiosig-naal (variabel)

Ingangssignaal kiezen met de cijfertoetsen of met PROGR+/-
 U kunt videosignaalbronnen programmeren op programmanummers, zodat u een video-apparaat kunt kiezen met PROGR+/- of de cijfertoetsen.
 Nadere informatie hierover vindt u op blz. 69 onder "Handmatig programmeren".

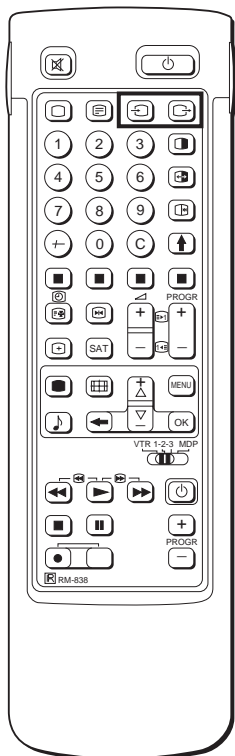

In- en uitgangssignalen kiezen

In dit gedeelte wordt uitgelegd hoe u het beeld van een aangesloten videorecorder op uw TV kunt bekijken en hoe u het uitgangssignaal via de toetsen op de afstandsbediening of via het menu kiest.

Ingangssignalen kiezen

Druk meermaals op om de gewenste ingangssignaalbron te kiezen.

Het symbool voor de gekozen signaalbron verschijnt.

Terug naar normaal TV-beeld.

Druk op O.

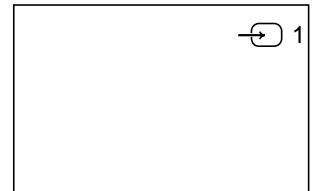

Mogelijke ingangssignalen

Symbol	Ingangssignaal
1	Audio/videosignaal via de 1-aansluiting
	Audio/RGB-signaal via de 1-aansluiting
2	Audio/videosignaal via de 2/ 2-aansluiting
2	Audio/S videosignaal via de 2/ 2 of de 2-aansluiting (4-pens aansluiting)
3	Audio/videosignaal via 3 en 3-aansluiting op de voorkant
3	S videosignaal via 3-aansluiting (4-pens aansluiting) op de voorkant
4	Audio/videosignaal via de 4/ 4-aansluiting
4	S videosignaal via de 4/ 4 of de 4-aansluitingen (4-pens aansluiting)

U kunt het ingangssignaal ook selecteren met de knop op de TV.

Uitgangssignalen kiezen

Op de 2/ 2-aansluiting is het uitgangssignaal van de andere aansluitingen beschikbaar.

Druk meermaals op om de signaalbron te kiezen die u als uitgangssignaal wilt gebruiken.

Het symbool van de gekozen uitgangssignaalbron verschijnt.

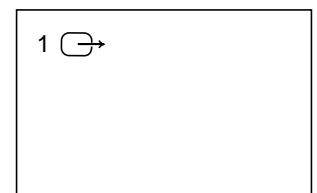

Mogelijke uitgangssignalen

Symbol	2/ 2 connector-uitgangen
1	Audio/videosignaal van de 1-aansluiting
2	Audio/videosignaal van de 2/ 2-aansluiting
2	Audio/S videosignaal van de 2/ 2-of aansluiting (4-pens aansluiting)
3	Audio/videosignaal van de 3, 3-aansluitingen
3	Audio/S videosignaal van de 3, 3-aansluitingen
4	Audio/videosignaal van de 4/ 4-aansluiting
4	Audio/S videosignaal van de 4/ 4-of aansluiting (4-pens aansluiting)
TV	Audio/videosignaal van de) antenne-aansluiting.

AV-voorkeuze gebruik

Met deze functie kunt de gewenste ingangsbron vooraf programmeren (bijv. → 1, RGB-sigitaal) voor de desbetreffende AV-ingang (AV 1 →).

Een op deze wijze aangesloten videorecorder zal automatisch het RGB signaal opvangen.



- 1 Selecteer het  symbool voor Voorkeuze met >+ of ?- en druk op OK.
 - 2 Selecteer vervolgens "Installatie" en "AV-Voorkeuze" met de >+ of ?- toets en druk op OK.
Het AV-VOORKEUZE-menu verschijnt. (Zie fig. 47)
 - 3 Selecteer de gewenste AV-ingang met >+ of ?- en druk op OK.
 - 4 Selecteer de gewenste bron met >+ of ?- en druk op OK.
Voor de desbetreffende AV-ingangen heeft u de volgende mogelijkheden:
- | | | | |
|-----|-----------|-----|-----------|
| AV1 | RGB of AV | AV3 | YC3 of AV |
| AV2 | YC2 of AV | AV4 | YC of AV |
- 5 Als u de AV-ingang een naam wilt geven, selecteer dan "Naam" met >+ of ?- en druk op OK. Selecteer een letter of cijfer met >+ of ?- en druk op OK. De volgende positie licht op. Selecteer de overige tekens op dezelfde manier. Als u een positie leeg wilt laten, selecteer dan - en druk op OK.
Als u alle tekens hebt geselecteerd, druk dan verschillende malen op OK totdat de schermwijzer bij de volgende AV-ingang, links, verschijnt.
 - 6 Herhaal de stappen 3 tot 6 voor de overige AV-ingangen.



fig. 47

In- en uitgangssignaalbronnen controleren en kiezen via het menu

U kunt via het menu controleren welke ingangssignaalbronnen zijn gekozen voor het televisiebeeld en het PAP-beeld en welke uitgangssignaalbron is gekozen. U kunt deze bronnen ook kiezen via het menu.

- 1 Selecteer het  symbool voor "Video Aansluiting" met de toets >+ of ?- en druk op OK. Het menu VIDEO AANSLUITING verschijnt. (Zie fig. 48)
U kunt zien welke bronnen zijn geselecteerd voor het televisiebeeld en het PAP-beeld. Als u andere bronnen wilt selecteren, gaat u door met de volgende stap.
- 2 Kies televisiescherm (bron voor het televisiebeeld), PAP (bron voor het PAP-beeld), of uitgang (uitgangssignaalbron) met de toets >+ of ?- en druk op OK. De gekozen bron verandert van kleur.
- 3 Kies het gewenste bronsignaal met de toets >+ of ?-.
Nadere informatie over de signaalbronnen vindt u op de vorige pagina.
- 4 Druk op OK.
Het gekozen bronsignaal wordt bevestigd en de schermwijzer verschijnt.
- 5 Herhaal de stappen 2 tot en met 4 om het bronsignaal van andere in- of uitgangen te kiezen.

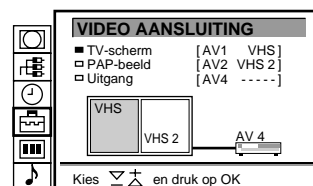
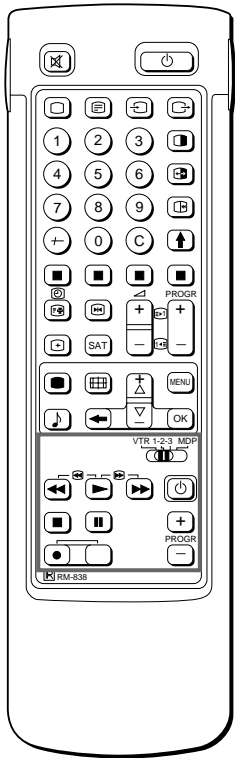

fig. 48



Afstandsbediening

Met de afstandsbediening van de TV kunt u ook andere Sony-apparatuur besturen zoals beta, 8 mm en VHS videorecorders en laserdisc-spelers.

De afstandsbediening afstemmen op de apparatuur

- 1 Stel de VTR 1/2/3 MDP keuzeschakelaar in volgens de apparatuur die u wilt bedienen:

VTR1: beta videorecorder

VTR2: 8 mm videorecorder

VTR3: VHS videorecorder

MDP: laserdisc-speler

- 2 Bedien de apparatuur met de toetsen die zijn aangeduid in de afbeelding.

Als uw video-apparatuur is uitgerust met een COMMAND MODE keuzeschakelaar, zet u die in dezelfde stand als de VTR 1/2/3 MDP keuzeschakelaar op de afstandsbediening van de TV.

Als de apparatuur niet met een dergelijke schakelaar is uitgerust, zal de betreffende toets op de afstandsbediening niet werken.

Als u opneemt met de α (opname) toets, moet u deze toets en de toets rechts ervan tegelijk indrukken.

Overige informatie

Optimaal beeldveld

Om van de beste beeldkwaliteit te genieten, stelt u de TV zo op dat u het scherm gewoonlijk vanuit de volgende standen en beeldhoeken kunt zien.

Horizontaal kijkveld

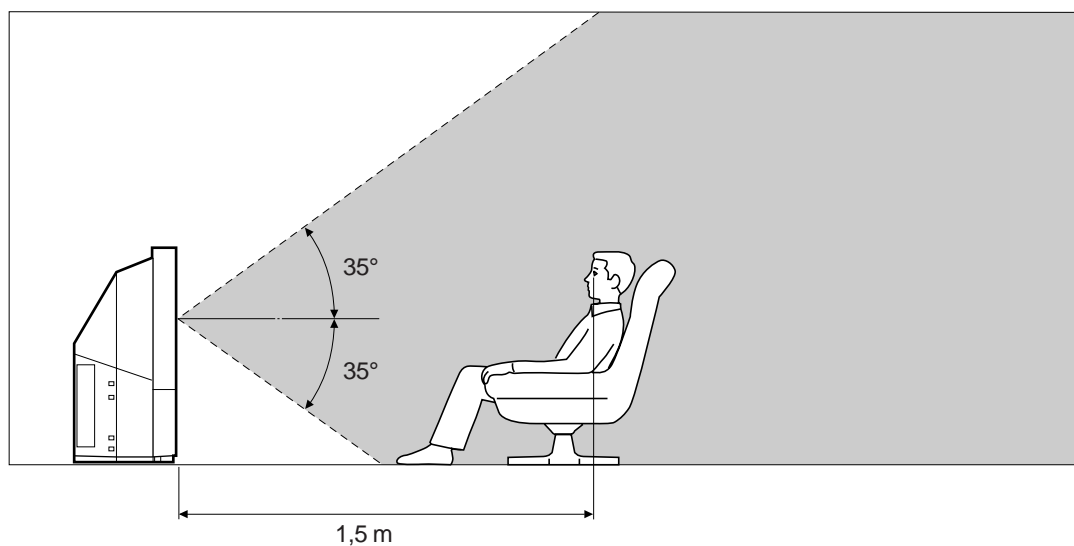

NL

Verticaal kijkveld

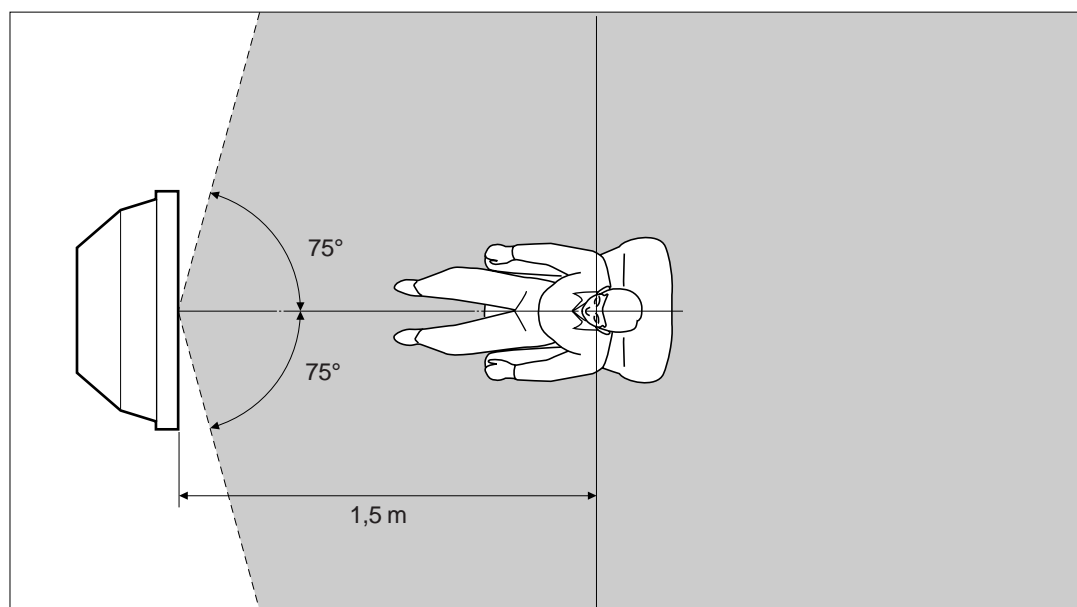

Het luchtfilter reinigen

Het luchtfilter moet af en toe worden gereinigd, wij raden u aan dit eens per maand te doen. Wanneer het filter oud is en zelfs na reiniging nog stof bevat, moet het filter worden vervangen.

Als u de volgende voorzorgsmaatregelen niet in acht neemt, kan er gevaar ontstaan.

- Reinig het luchtfilter geregeld. Als u dit niet doet, kan het apparaat oververhit raken.
- Gebruik nooit een luchtfilter dat is beschadigd of gaten heeft. Bevestig het filter stevig met de zes bevestigingshoekjes. Als er stof in de TV komt, kan het beeld donker worden en kan zelfs brand ontstaan.

1 Zet het apparaat uit en haal de stekker uit het stopcontact.

2 Verwijder het voorpaneel.

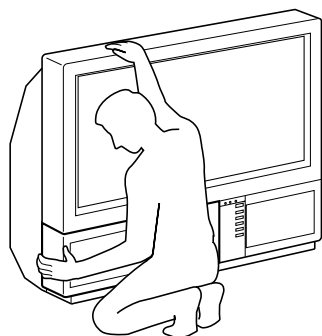

Verwijder het voorpaneel zonder de TV te bewegen.

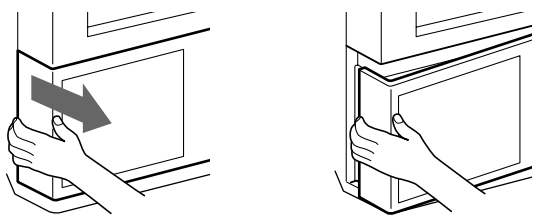

Houd het voorpaneel aan de zijkanten vast met uw vingers en trek het naar voren. Denk aan uw nagels.

3 Trek het filter naar boven en verwijder het.

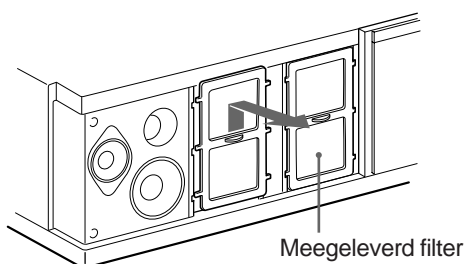

4 Verwijder het stof met een stofzuiger.

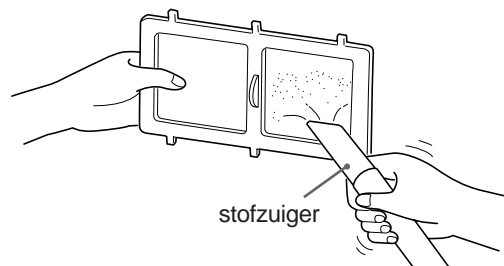

5 Bevestig het filter.

Bevestig de zes bevestigingshoekjes stevig.

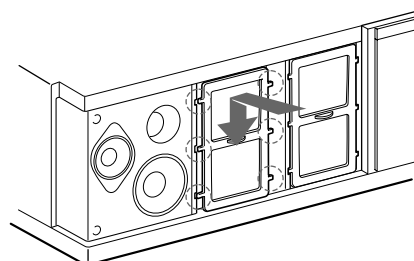

6 Bevestig het voorpaneel.

Zorg ervoor dat u de luidspreker niet beschadigt.

Opmerkingen

- Bevestig het filter stevig. Als u dit niet doet, gaat de TV niet aan.
- Verwijder het meegeleverde filter op dezelfde wijze als het bevestigde filter.
- Neem contact op met het dichtstbijzijnde Sony servicecentrum als u een nieuw filter nodig hebt.

De lamp vervangen

De levensduur van de lamp is ongeveer 6000 uur. Wanneer de lamp donker wordt of de kleur van het beeld niet goed is, vervangt u de lamp (meegeleverd).

Als u de volgende voorzorgsmaatregelen niet in acht neemt, kan er gevaar ontstaan.

- Gebruik de meegeleverde nieuwe lamp voor vervanging. Als u een andere lamp gebruikt, kan dit schade toebrengen aan de TV.
- Verwijder de lamp alleen als u deze wilt vervangen, om schade door hitte of brand te voorkomen.
- Voordat u de lamp vervangt, zet u het apparaat uit en trekt u de stekker uit het stopcontact.
- Vervang de lamp pas als deze is afgekoeld. De lamp kan nog een temperatuur van 100 °C of meer hebben als u het apparaat hebt uitgezet.
- Houd de verwijderde lamp buiten bereik van kinderen en plaats deze niet in de omgeving van ontvlambaar materiaal.
- Zorg ervoor dat de verwijderde lamp niet nat wordt en dat er geen voorwerpen in terecht komen. Hierdoor kan de lamp exploderen.
- Plaats de lamp niet in de buurt van metaal of van licht ontvlambare voorwerpen. Dit kan brand veroorzaken. Steek uw hand ook niet in de behuizing van de lamp, hierdoor kunt u brandwonden oplopen.
- Bevestig de nieuwe lamp stevig. Als u dit niet doet, kan het beeld donker worden of kan brand ontstaan.

1 Zet het apparaat uit en haal de stekker uit het stopcontact.

Vervang de lamp pas als de TV minstens een half uur uit is geweest.

Houd de nieuwe lamp bij de hand.

2 Verwijder het voorpaneel.

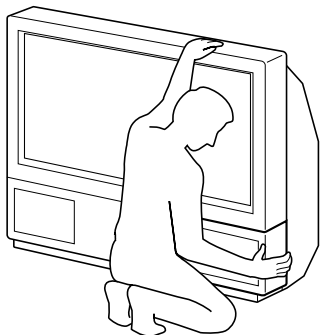

Verwijder het voorpaneel zonder de TV te bewegen.

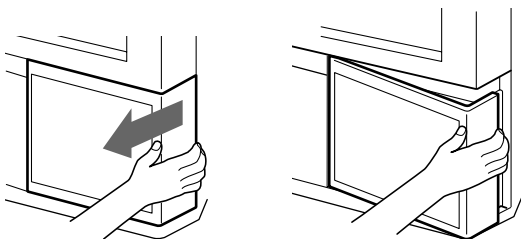

Houd het voorpaneel aan de zijkanten vast met uw vingers en trek het naar voren. Denk aan uw nagels.

3 Draai de schroef los met een muntje en verwijder het deksel van de lamp.

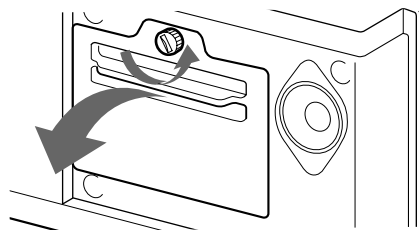

4 Draai twee schroeven los en haal de lamp uit de TV.

Als u de TV zojuist hebt uitgeschakeld, is de lamp nog veel te heet en moet u het voorste glas, de omgeving van de lamp of het glas van de lampbehuizing nog niet aanraken.

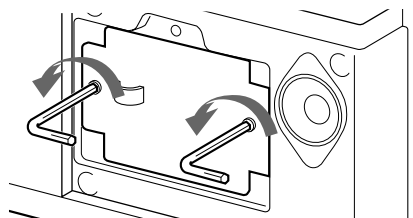

Twee schroeven losdraaien met de meegeleverde moersleutel.

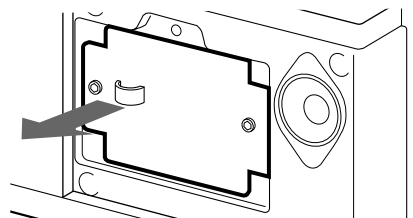

Houd de lamp vast bij het handvat en trek de lamp eruit.

5 Bevestig de nieuwe lamp.

Draai de twee schroeven stevig aan.

6 Bevestig het deksel.

Draai de schroeven stevig aan.

7 Bevestig het voorpaneel.

Zorg ervoor dat u de luidspreker niet beschadigt.

Opmerkingen

- Raak het voorste glas van de nieuwe lamp niet aan, en maak dit niet vuil. Als het glas vuil wordt, kan de beeldkwaliteit verslechteren of de levensduur van de lamp verminderen.
- Bevestig het deksel van de lamp stevig. Als u dit niet doet, gaat de TV niet aan.
- Wanneer de lamp doorbrandt, hoort u een geluid. Dit betekent niet dat er iets beschadigd is.
- Neem contact op met het dichtstbijzijnde Sony servicecentrum als u een nieuwe lamp nodig hebt.

Waarschuwingen

Wanneer zich een probleem voordoet, knippert de aanduiding als volgt. Probeer het probleem op de aanbevolen manier op te lossen.

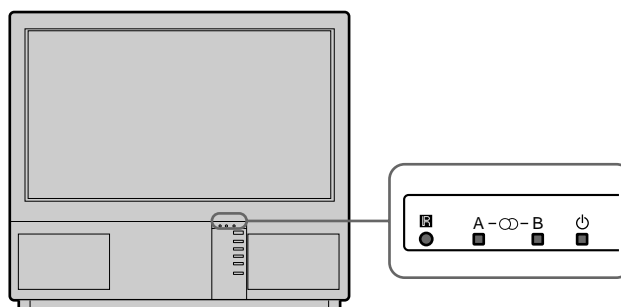

Afbeelding	Knipperpatroon
De lamp is doorgebrand of de kwaliteit van de lamp is onvoldoende.	Aanduiding B knippert tweemaal, vervolgens knippert aanduiding A eenmaal. Het knipperen gaat op deze manier door.
Het deksel van het filter of van de lamp is verwijderd.	Aanduiding B knippert driemaal, vervolgens knippert aanduiding A eenmaal. Het knipperen gaat op deze manier door.
De ventilator, nodig voor de afkoeling, stopt.	Aanduiding B knippert viermaal, vervolgens knippert aanduiding A eenmaal. Het knipperen gaat op deze manier door.
De temperatuur in het apparaat loopt op.	Aanduiding B knippert vijfmaal, vervolgens knippert aanduiding A eenmaal. Het knipperen gaat op deze manier door.

Raadpleeg het dichtstbijzijnde Sony-servicecentrum als de lamp knippert op een andere manier dan hierboven is beschreven.

De TV-standaard bevestigen

Met het oog op veiligheid moet u de TV-standaard, na instellen, aan de muur bevestigen d.m.v. bijgeleverde muursteunen.

- 1 Breng de twee bijgeleverde steunen met schroeven tegen de muur achter aan de bovenkant van de TV-standaard aan.

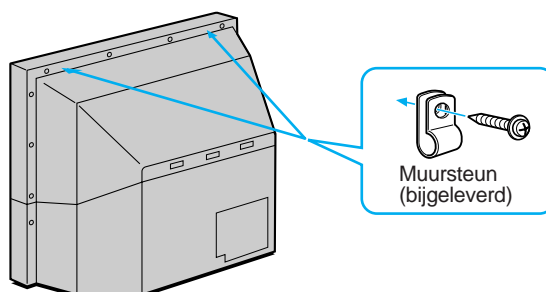

- 2 Breng een stevige draad of ketting door de steunen onder 1 aangebracht en bevestig deze vervolgens aan een muur of pilaar of iets dergelijks.

ATTENZIONE

Per evitare incendi o scosse elettriche, non esporre questo apparecchio alla pioggia o all'umidità.

All'interno dell'apparecchio sono presenti circuiti ad alta tensione. Non aprire l'apparecchio. Per eventuali riparazioni, rivolgersi solo a personale qualificato.

Sicurezza

Tutti i televisori funzionano con alimentazione elettrica ad alta tensione. Per prevenire il rischio di incendio o di scosse elettriche, seguire attentamente le istruzioni qui riportate. Per evitare danni alle persone, richiedere l'intervento solo di personale qualificato.

Sicurezza generale:

- Non esporre l'apparecchio alla pioggia o ad umidità eccessiva.
- Non aprire il coperchio posteriore.

Sicurezza d'uso:

- Non usare il televisore a tensioni operative diverse da 220-240 V CA.
- Non usare il televisore qualora al suo interno siano penetrati liquidi o corpi estranei. Fare controllare l'apparecchio immediatamente.
- Non tenere l'apparecchio collegato alla presa di corrente a muro se si prevede di non utilizzarlo per parecchi giorni.
- Per scollegare il televisore tirare il cavo di alimentazione dalla spina e non dal filo.
- Non appoggiare alcun oggetto sulla superficie del coperchio del pannello anteriore quando viene aperto.

Importante

Leggere attentamente le seguenti informazioni sull'uso e la manutenzione del televisore per ottenere una qualità video ottimale.

Qualità delle immagini

- Evitare di toccare lo schermo e di graffiarne la superficie con oggetti duri.

Illuminazione

Per ottenere un'immagine nitida, non esporre lo schermo ad illuminazione o luce solare dirette. Se possibile, utilizzare un riflettore rivolto verso il basso dal soffitto.

Installazione

- Per evitare il surriscaldamento dell'apparecchio, non bloccare le prese di ventilazione.
- Non installare l'apparecchio in luoghi eccessivamente caldi o umidi o direttamente esposti alla luce solare, a polvere o a vibrazioni meccaniche.
- Se il televisore viene trasferito da un ambiente caldo ad uno freddo o nel caso di sbalzi di temperatura repentini, le immagini possono apparire sfuocate o possono presentare zone poco colorate. Ciò è dovuto alla condensa formatasi sugli specchi e sulle lenti interni dell'apparecchio. Prima di usare il televisore, attendere che l'umidità interna sia evaporata.

Manutenzione

- Conservare la scatola originale e il materiale d'imballaggio per eventuali trasporti futuri dell'apparecchio. Per ottenere la massima protezione, reimpaccare l'apparecchio nel modo in cui era stato imballato originariamente in fabbrica.
- Per mantenere in buone condizioni le parti esterne dell'apparecchio, pulirle regolarmente con un panno morbido. Per eliminare eventuali macchie ostinate, usare un panno imbevuto di una soluzione detergente delicata. Non usare solventi come diluenti o benzina, né polveri abrasive che possono danneggiare la superficie dell'apparecchio. Per precauzione, scollegare l'apparecchio dalla presa di corrente a muro prima di procedere alla pulizia.
- Per eliminare la polvere dallo schermo, scollegare il televisore dalla presa di corrente a muro e pulire con un panno morbido, leggermente imbevuto di acqua o di una soluzione detergente delicata, eseguendo soltanto movimenti verticali. Quindi, asciugare con un panno morbido asciutto. Non usare mai solventi o diluenti per la pulizia dell'apparecchio.
- Se l'immagine diventa più scura dopo un uso molto prolungato del televisore, può essere necessario pulire l'interno dell'apparecchio. Rivolgersi a personale qualificato per questa operazione.

Indice

Presentazione	94
Operazioni preliminari	96
Punto 1 Preparazione	96
Verifica degli accessori in dotazione	96
Inserimento delle batterie nel telecomando	96
Montaggio dell'antenna	96
Punto 2 Sintonizzazione delle stazioni televisive	97
Scelta di una lingua	97
Visualizzazione del menu	97
Preselezione automatica dei canali	98
Preselezione manuale dei canali	99
Funzioni di preselezione aggiuntive	100
Ordinamento delle posizioni dei canali	100
Uso di "Funzioni di preselezione aggiuntive "	101
Esclusione di alcuni canali	102
Associazione di un nome ad un canale	102
Blocco di un programma TV	103
Sintonizzazione temporanea di un canale	103
Istruzioni per l'uso	104
Uso del televisore	104
Accensione e spegnimento del televisore	104
Selezione dei programmi televisivi	104
Regolazione del volume	104
Uso attraverso i tasti del televisore	104
Visualizzazione di Televideo e di altri segnali video	105
Altre funzioni utili	105
Regolazione e impostazione del televisore con il menu	106
Regolazione dell'immagine e del suono	106
Equalizzatore grafico	107
Uso del timer di autospegnimento	107
Uso della funzione PAP	108
Modalità operativa dello schermo/PAP mediante l'uso del menu	109
Formato automatico	109
Televideo	110
Funzioni di accesso diretto	110
Uso del menu di Televideo	111
La funzione Pagine Utente	112
Collegamento e uso di apparecchiature opzionali	113
Collegamento di apparecchiature opzionali	113
Selezione di ingresso e uscita	114
Uso della funzione di preselezione AV	115
Uso del telecomando con altri apparecchi Sony	116
Informazioni per l'utente	117
Area di visione ottimale	117
Pulizia del filtro ad aria	118
Sostituzione della lampada	119
Soluzione dei problemi	120
Caratteristiche tecniche	120
Indicatori di avvertimento	121
Montaggio della TV proiettore	121

Operazioni preliminari |

Istruzioni per l'uso |

Presentazione

La presente sezione descrive brevemente i tasti e i comandi del televisore e del telecomando. Per maggiori informazioni, fare riferimento alle pagine indicate accanto a ciascuna descrizione.

Televisore - lato anteriore

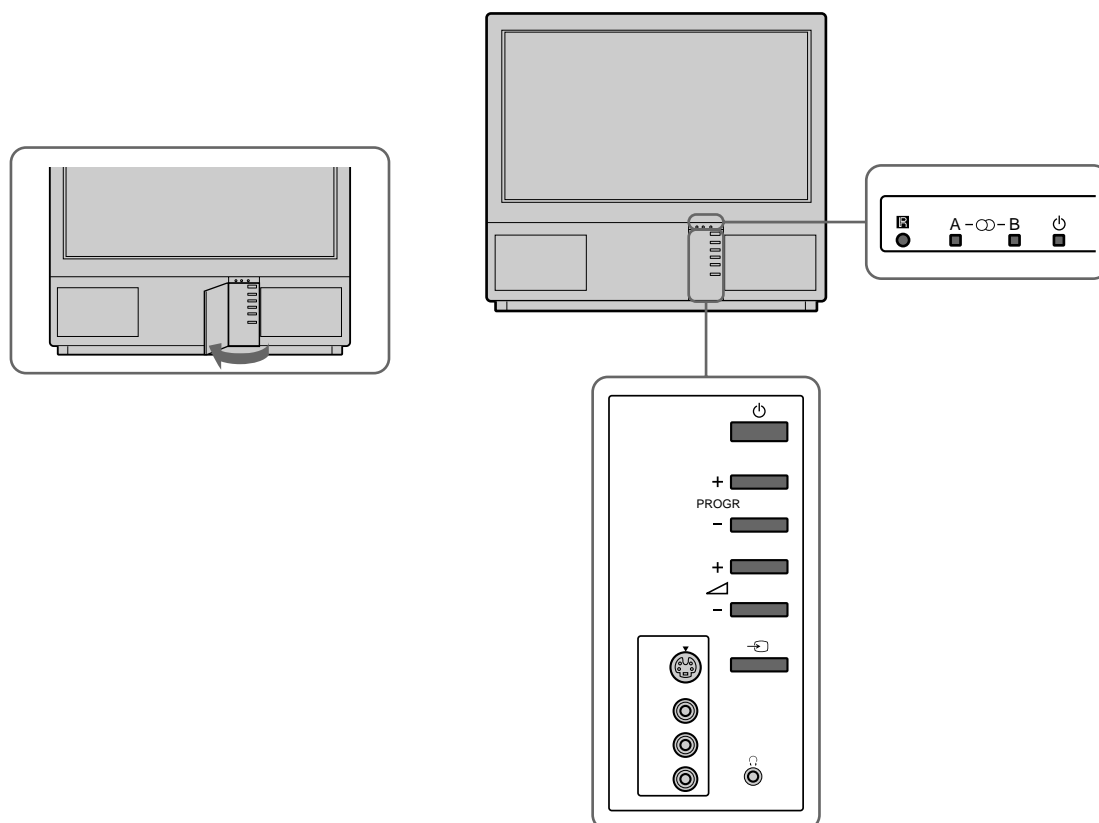

Simbolo	Nome	Vedere a pagina
ϕ	Interruttore principale	104
ϕ	Indicatore di attesa	104
A - μ - B	Indicatori stereo A/B	106
PROGR+/-	Programma	104
Δ +/-	Tasti del volume	104
\rightarrow	Tasti di selezione d'ingresso	105
λ	Presca per cuffia	113
\rightarrow 3, \rightarrow 3, \rightarrow 3	Presca d'ingresso (video S/video/audio)	114

Telecomando

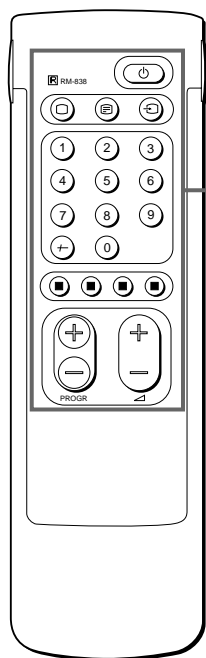

Lato semplice

Funzionamento TV/Teletexto

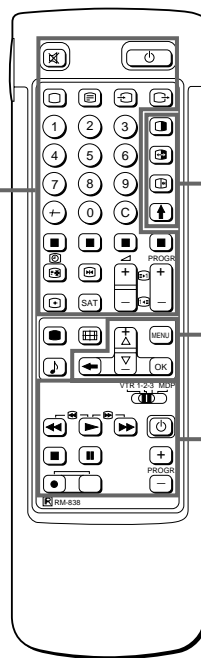

Lato completo

Funzionamento con riquadro

Funzionamento con menu

Funzionamento con videoregistratore

Nota
Il tasto SAT non funziona con questo televisore

Funzionamento TV/Teletexto

Simbolo	Nome	Vedere a pagina
o	Tasto attivazione/disattivazione audio	105
φ	Tasto attesa	104
O	Tasto accensione TV/selezione modo TV	104
-	Tasto Teletexto	105
↶	Selettore modo ingresso	105
↷	Selettore modo uscita	114
1,2,3,4,5,6, 7,8,9 al 0	Tasti numerici	104
-/--	Tasto inserimento doppia cifra	104
C	Tasto inserimento diretto canale	100
∇ +/-	Tasto volume	104
PROGR +/-	Selettore programma	104
⏪ ⏩	Tasti accesso pagine Teletexto	110
●	Tasto regolazione immagine	106
♪	Tasto regolazione audio	106
☰	Tasto indicazioni a schermo	105
[Tasto blocco Teletexto	110
#	Tasto visualizzazione ora	105
∧ ∧ ∧ ∧	Tasti Fasttext	110
⏸	Tasto "Congelamento"	105
⏏	Tasto per modifica del formato dello schermo	105

Funzionamento con riquadro (PAP)

Simbolo	Nome	Vedere a pagina
⏏	Tasto attivazione/disattivazione riquadro	108
X	Selettore ingresso riquadro	108
↔	Tasto scambio	108
⏸	Tasto congelamento PAP	108

Funzionamento con menu

Simbolo	Nome	Vedere a pagina
MENU	Tasto attivazione/disattivazione menu	97
>+ / ?-	Tasti selezione	97
OK	Tasto conferma	97
≡	Tasto ritorno	97

Funzionamento con videoregistratore

Simbolo	Nome	Vedere a pagina
VTR1/2/3, MDP	Selettore videoregistratore	116
:: - :: ∆ ⏪ ⏩ φ	Tasti funzionamento videoregistratore	116
PROGR +/-		

Operazioni preliminari

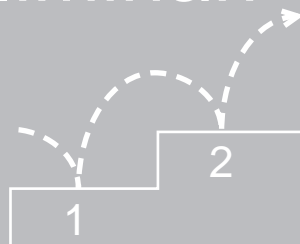

Punto 1 Preparazione

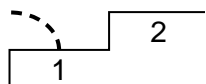

1 Verifica degli accessori in dotazione

Una volta estratto il contenuto della scatola d'imballaggio, verificare la presenza dei seguenti elementi:

- Telecomando RM-838
- Una pila R6 di designazione IEC
- Lampada (1)
- Chiave (1)
- Staffa (2)

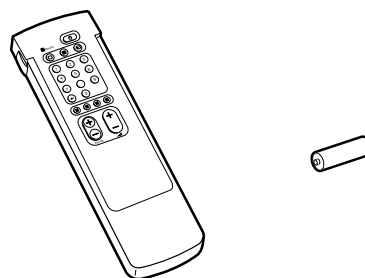

2 Inserimento delle batterie nel telecomando

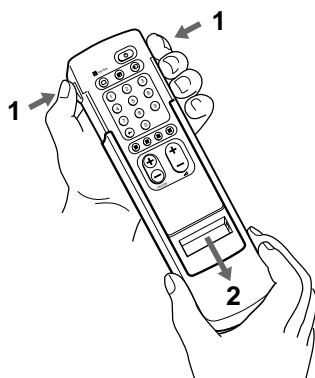

Estrarre il coperchio.

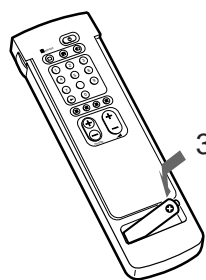

Verificare la corretta polarità.

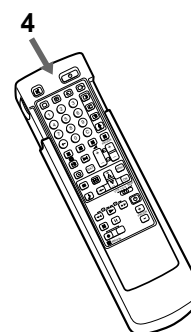

Riapplicare il coperchio esterno assicurando che il lato completo sia visibile per l'uso del menu di cui al punto 2.

Nota: Ricordarsi sempre di sbarazzarsi delle batterie usate rispettando l'ambiente.

3 Montaggio dell'antenna

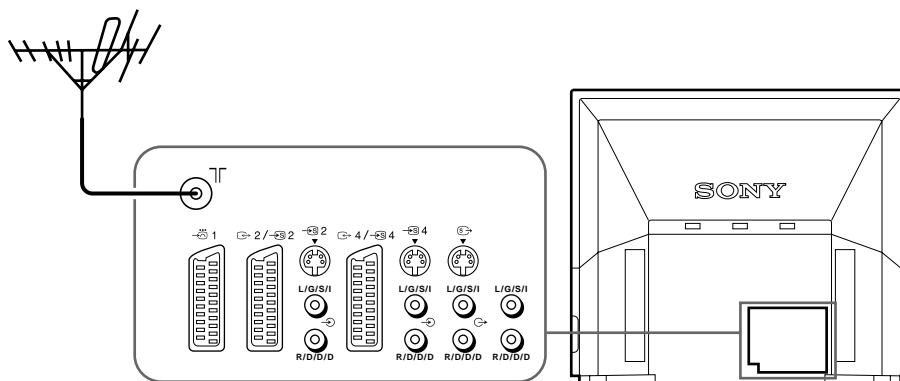

Collegare con un cavo coassiale da 75 ohm (non in dotazione) un connettore IEC dell'antenna all'apposita presa) situata nel lato posteriore del televisore.

Punto 2 Sintonizzazione delle stazioni televisive

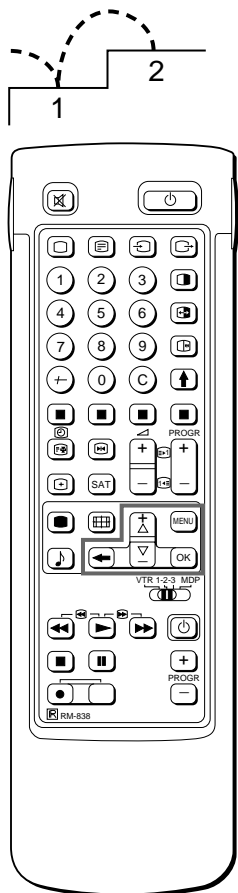

Una volta installato il televisore, è possibile scegliere la lingua del menu ed è possibile preselezionare fino a 100 canali scegliendo il metodo automatico o il metodo manuale.

Il metodo automatico è più semplice se si vogliono preselezionare tutti i canali ricevibili in una sola volta. Il metodo manuale può essere utilizzato se esistono pochi canali e si desidera preselezionarli uno per volta.

Prima di iniziare

- Verificare che il lato completo del telecomando sia visibile.
- Individuare i tasti per l'uso del menu nel telecomando. Sono evidenziati nell'illustrazione qui a fianco.

1 Scelta di una lingua

- 1 Premere ϕ nel televisore. Il televisore si accende. Se l'indicatore di attesa nel televisore è illuminato, premere \bigcirc o un tasto numerico del telecomando.
 - 2 Premere il tasto MENU. Appare il menu LANGUAGE (vedere fig.1).
- MENU**
- 3 Selezionare la lingua desiderata con \triangleright + o \triangleleft - e premere OK.

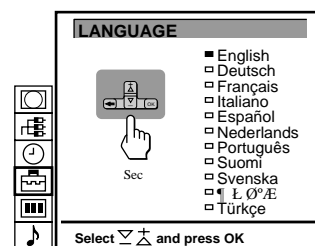

fig. 1

2 Visualizzazione del menu

Premere MENU.

Appare il menu principale (vedere fig. 2).

Usando i tasti \triangleright + o \triangleleft -, selezionare il simbolo ☑ e premere OK.

Quindi scegliere uno dei metodi descritti a tergo:

“Preselezione automatica dei canali”
oppure

“Preselezione manuale dei canali”

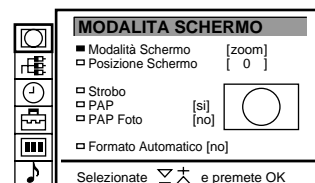
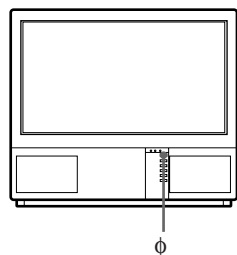

fig. 2



Per tornare al menu principale
Tenere premuto \equiv .

Per tornare alla normale immagine televisiva
Premere MENU.
L'immagine originale viene ripristinata dopo un minuto se le funzioni del menu non sono selezionate.

Nota sulla funzione Demo

Selezionando Demo nel menu di installazione, è possibile assistere a una dimostrazione passo a passo delle funzioni del menu.

Premere MENU per terminare la funzione.

3 Preselezione automatica dei canali

- 1 Selezionare il simbolo  per la funzione "Preselezione" con i tasti >+ o ?- e premere il tasto OK.
Appare sullo schermo il menu PRESELEZIONE (fare riferimento alla fig. 3).
- 2 Selezionare la funzione "Programmazione automatica" con i tasti >+ o ?- e premere il tasto OK.
Appare sullo schermo il menu PROGRAMMAZIONE AUTOMATICA (fare riferimento alla fig. 4).
- 3 Premere il tasto OK. Se necessario, selezionare il sistema di trasmissione TV (sistema B/G per l'Europa occidentale, D/K per l'Europa orientale) premendo sul telecomando i tasti >+ o ?-. Premere il tasto OK. La prima cifra del numero "PROG" sarà evidenziata.
- 4 Selezionare il numero di programma a partire dal quale si desidera iniziare la programmazione. Selezionare con i tasti >+ o ?- o con i tasti numerici la prima unità dei numeri a due cifre (ad esempio per "04" selezionare qui "0") e premere il tasto OK.
La seconda cifra di "PROG" sarà evidenziata.
- 5 Selezionare la seconda unità del numero a due cifre con i tasto >+ or ?- (ad esempio per "04" selezionare qui "4") (fare riferimento alla fig. 5). e premere il tasto OK.
- 6 Selezionare "C" o "S" con i tasti >+ or ?- e premere il tasto OK.
Inizia la preselezione automatica.
Terminata la preselezione automatica appare il menu "Preselezione". Ora tutti i canali sono stati memorizzati in numeri di programma posti in successione. Premere MENU per ripristinare la normale visualizzazione delle immagini TV.

Per tornare al menu principale
Tenere premuto ≡.

Per interrompere la preselezione automatica dei canali
Premere ≡ nel telecomando.

Note

- Al termine della preselezione automatica dei canali, è possibile verificare su quali posizioni sono stati memorizzati i canali.
Per maggiori dettagli vedere "Visualizzazione della tabella del programma" a pagina 105.
- Le posizioni dei canali possono essere cambiate in modo che i canali appaiano sullo schermo nell'ordine desiderato. Per maggiori dettagli, vedere "Scambio delle posizioni dei canali" a pag. 100.

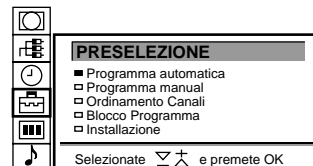

fig. 3

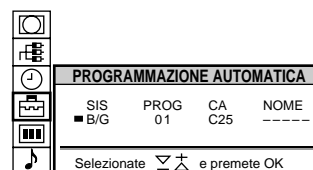

fig. 4

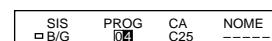

fig. 5

Usare questo metodo se nella propria zona sono disponibili pochi canali o se si desidera preselezionarli uno per volta. Le posizioni dei canali possono essere assegnate anche ad altri ingressi di segnale video.

Se si commette un errore Premere \equiv per ritornare alla posizione precedente.

Per ritornare al menu principale Tenere premuto \equiv .

Per tornare alla normale immagine televisiva Premere MENU.

Per sintonizzare un canale in base alle frequenze Dopo aver selezionato F al punto 6, inserire tre cifre mediante i tasti numerici.

3 Programmazione manuale dei canali

1 Selezionare il simbolo  per la funzione "Preselezione" con i tasti >+ o ?- e premere il tasto OK. Appare sullo schermo il menu PRESELEZIONE (fare riferimento alla fig. 6).

2 Selezionare la funzione "Programmazione manuale" con i tasti >+ o ?- e premere il tasto OK. Appare sullo schermo il menu PROGRAMMAZIONE MANUALE (fare riferimento alla fig. 7).

3 Selezionare con i tasti >+ o ?- il numero di programma sul quale si desidera preselezionare un canale e premere il tasto OK.

4 Selezionare se necessario il sistema di trasmissione TV (B/G per l'Europa occidentale, D/K per l'Europa orientale) o una sorgente di ingresso video (EXT) premendo sul telecomando i tasti >+ o ?-.

5 Premere poi il tasto OK. La posizione "CH" verrà evidenziata (fare riferimento alla fig. 8).

6 Selezionare con i tasti >+ o ?- la lettera C (per preselezionare normali canali televisivi), la lettera S (per preselezionare programmi via cavo) o la lettera F (per preselezionare in base alla frequenza) e premere il tasto OK.

La prima cifra del numero di "CH" verrà evidenziata.

Se è stato selezionato "EXT" al punto 5, selezionare con i tasti >+ o ?- la sorgente di ingresso video (fare riferimento alla fig. 9).

Sono adesso disponibili due modi distinti per preselezionare i canali. Se si conosce il numero di canale, andare al punto "7-Manuale"

Oppure

Se non si conosce il numero di canale, consultare il punto "7-Ricerca"

7 Manuale

-a Selezionare la prima cifra del numero "CANALE" con i tasti >+ o ?- o con i tasti numerici e premere il tasto OK.

La seconda cifra del numero di "CH" verrà evidenziata.

-b Selezionare la seconda cifra del numero con i tasti >+ o ?- o con i tasti numerici.

Il numero selezionato appare sullo schermo (fare riferimento alla fig. 10).

-c Premere il tasto OK.

La posizione "RICERCA" verrà evidenziata ed il canale selezionato è ora in memoria (fare riferimento alla fig. 11).

-d Premere il tasto OK finchè il cursore appare nella successiva posizione di programma.

-e Ripetere i punti da 3 a 7 per preselezionare gli altri canali.

7 Ricerca

-a Premere ripetutamente il tasto OK finchè il colore della posizione "RICERCA" cambia sullo schermo.

-b Iniziare la ricerca del canale con i tasti >+ (canali superiori) o ?- (canali inferiori).

La posizione "CH" cambia colore (fare riferimento alla fig. 12).

Il numero "CH" cambia indicando i canali superiori o inferiori.

Trovato un canale, la ricerca si ferma (fare riferimento alla fig. 13).

-c Premere il tasto OK se si desidera preselezionare questo canale. In caso contrario continuare la ricerca dei canali premendo i tasti >+ o ?-.

-d Premere il tasto OK finchè il cursore appare nella successiva posizione di programma.

-e Ripetere i punti da 3 a 7 per preselezionare gli altri canali.



fig. 6

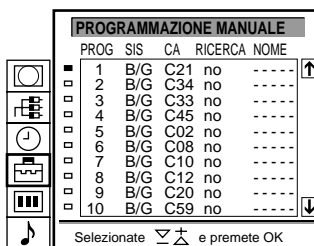

fig. 7

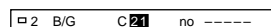

fig. 8

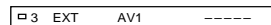

fig. 9

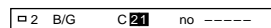

fig. 10

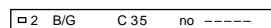

fig. 11

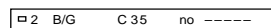

fig. 12

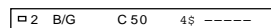
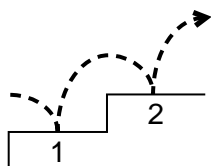

fig. 13

Funzioni di preselezione aggiuntive



La presente sezione descrive le funzioni di preselezione aggiuntive come lo scambio o l'omissione delle posizioni dei canali, l'assegnazione di titoli alle stazioni televisive, la sintonia fine manuale e il blocco del programma.

Prima di iniziare

- Verificare che il lato completo del telecomando sia visibile.
- Individuare i tasti per l'uso del menu.

Ordinamento delle posizioni dei canali

Con questa funzione si può modificare la posizione dei canali in base all'ordine desiderato.

- 1 Premere MENU per visualizzare il menu principale.
- 2 Selezionare il simbolo  per "PRESELEZIONE" con i tasti >+ o ?- e premere OK.
Appare il menu PRESELEZIONE.
- 3 Selezionare "CAMBIO PROGRAMMA" con i tasti >+ o ?- e premere OK.
Appare il menu CAMBIO PROGRAMMA (vedere fig. 14).
- 4 Mediante i tasti >+ o ?-, selezionare la posizione di canale da sostituire con un'altra posizione e premere OK.
Il colore della posizione selezionata cambia (vedere fig. 15).
- 5 Mediante i tasti >+ o ?-, selezionare la posizione di canale su cui si desidera spostare il canale della posizione selezionata nel punto 4 e premere OK. In tal modo, le posizioni dei due canali sono state scambiate (vedere fig. 16).
- 6 Ripetere le istruzioni dei punti 4 e 5 per scambiare altre posizioni dei canali.

CAMBIO PROGRAMMA

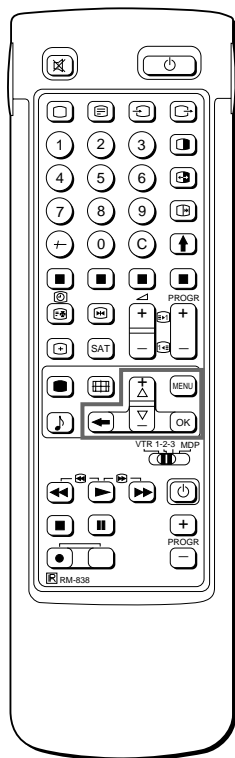

ORDINAMENTO CANALI		
PROG	CA	NOME
1	C03	RTL
2	C04	SAT
3	C07	RAI 2
4	C09	-----
5	C12	-----
6	C13	-----
7	C14	-----
8	C15	RAI 1

Sposta PR 8 a PR --



Selezionate   e premete OK

fig. 14

8	C15	RAI 1
---	-----	-------

fig. 15

ORDINAMENTO CANALI		
PROG	CA	NOME
1	C15	RAI 1
2	C03	RTL
3	C04	SAT
4	C07	RAI 2
5	C09	-----
6	C12	-----
7	C13	-----
8	C14	-----

Sposta PR 1 a PR --





Selezionate   e premete OK

fig. 16

Per posizioni di programma più alte
La visualizzazione scorre automaticamente.

Se si commette un errore
Premere  per ritornare alla posizione precedente.

Per tornare al menu principale
Tenere premuto .

Per tornare alla normale immagine televisiva
Premere MENU.

Uso di “Funzioni di preselezione aggiuntive”

Con il menu “Funzioni di preselezione aggiuntive” è possibile:

- a) attenuare il segnale d’antenna in caso di segnale locale forte (immagine rigata) per ogni posizione di programma (attenuazione ATN)
- b) regolare il volume e memorizzarlo per ogni canale (volume personalizzato)
- c) attenuare il segnale del suono in caso di segnale forte proveniente dalla stazione trasmittente (suono distorto) per ogni posizione di programma
- d) correggere la qualità dell’immagine con la sintonia fine manuale in caso di segnale di ricezione cattivo. Normalmente la funzione AFT (sintonia fine manuale) è attivata .

- 1 Premere il tasto MENU per visualizzare sullo schermo il menu principale.
- 2 Selezionare con i tasti >+ o ?- il simbolo  per “Preselezione” e premere il tasto OK. Il menu PRESELEZIONE appare sullo schermo.
- 3 Selezionare con i tasti >+ o ?- “Installazione” e premere il tasto OK. Il menu INSTALLAZIONE appare sullo schermo.
- 4 Selezionare con i tasti >+ o ?- “Funzioni di preselezione aggiuntive” e premere il tasto OK. Il menu PRESELEZIONE (CONTINUAZIONE) appare sullo schermo (fare riferimento alla fig. 17).
- 5 Selezionare con i tasti >+ o ?- la posizione del programma desiderata, premere poi il tasto OK, una volta per a) ATN (attenuazione d’antenna), due volte per b) VOL (volume personalizzato), tre volte per c) AMP IN (amplificatore d’ingresso) e quattro volte per d) AFT (sintonia fine automatica). A seconda della funzione prescelta il colore cambia.

Per regolare la funzione desiderata:

- a) *Attenuazione d’antenna (ATN)*
Selezionare con i tasti >+ o ?- “SI” per la posizione del programma prescelta e premere il tasto OK per convalidare. Ripetere il punto 5 per attenuare il segnale d’antenna di altre posizioni del programma.
 - b) *Volume personalizzato (VOL)*
Regolare con i tasti >+ o ?- il volume per la posizione del programma prescelta da -7 a +7. Premere il tasto OK per memorizzare il volume desiderato. Ripetere il punto 5 per regolare il volume di altre posizioni del programma.
 - c) *Attenuazione del segnale del suono (AMP IN)*
Regolare con i tasti >+ o ?- “NO” per la posizione del programma prescelta e premere il tasto OK per convalidare. Ripetere il punto 5 per attenuare il segnale del suono di altre posizioni del programma.
 - d) *AFT*
Con i tasti >+ o ?- è possibile sintonizzare manualmente e con precisione la stazione trasmittente da -15 a +15. Premere il tasto OK per memorizzare il valore selezionato. Ripetere il punto 5 per la sintonizzazione fine di altre stazioni trasmettenti.
- 6 Premere il tasto MENU per tornare al normale funzionamento TV.

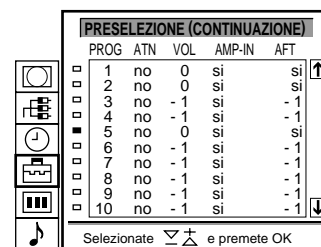

PROG	ATN	VOL	AMP-IN	AFT
1	no	0	si	si
2	no	0	si	si
3	no	-1	si	-1
4	no	-1	si	-1
5	no	0	si	si
6	no	-1	si	-1
7	no	-1	si	-1
8	no	-1	si	-1
9	no	-1	si	-1
10	no	-1	si	-1



Selezionate   e premete OK

fig. 17

Per riattivare la funzione AFT (sintonia fine automatica) Ripetere la procedura dall’inizio e selezionare “Si” al punto 5.

PROGRAMMAZIONE MANUALE

In caso di errore
Premere il tasto \equiv per tornare alla posizione precedente.

Come tornare al menu principale
Premere ripetutamente il tasto \equiv .

Come tornare al normale funzionamento TV.
Premere il tasto MENU.

Esclusione di alcuni canali

Durante la selezione dei programmi con i tasti PROGR +/- è possibile escludere alcuni canali. I canali esclusi possono comunque essere selezionati con i tasti numerici.

- 1 Premere il tasto MENU per visualizzare sullo schermo il menu principale.
- 2 Selezionare con i tasti >+ o ?- il simbolo  per la funzione "Preselezione" e selezionare il tasto OK. Il menu PRESELEZIONE appare sullo schermo.
- 3 Premere con i tasti >+ o ?- la funzione "Programmazione manuale" e premere il tasto OK. Il menu PROGRAMMAZIONE MANUALE appare sullo schermo (fare riferimento alla fig. 19).
- 4 Selezionare con i tasti >+ o ?- la posizione del programma che si desidera escludere e premere il tasto OK. La posizione "SISTEMA" cambia colore.
- 5 Premere i tasti >+ o ?- finché non compare l'indicazione "-- --" nella posizione "SISTEMA" (fare riferimento alla fig. 19).
- 6 Premere il tasto OK (fare riferimento alla fig. 20). Selezionando i programmi con i tasti PROGR +/- questa posizione di programma verrà esclusa.
- 7 Ripetere i punti dal 4 al 6 per escludere altri programmi.



PROG	SIS	CA	RICERCA	NOME
1	B/G	C21	no	----
2	B/G	C24	no	----
3	B/G	C25	no	----
4	B/G	C27	no	----
5	B/G	C28	no	----
6	B/G	C22	no	----
7	B/G	C26	no	----
8	B/G	C25	no	----
9	B/G	C23	no	----
10	B/G	C29	no	----

Selezionate ∇ \blacktriangle e premete OK

fig. 18



fig. 19

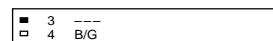



fig. 20

PROGRAMMAZIONE MANUALE

Associazione di un nome ad un canale

I nomi dei programmi sono ricavati, se disponibili, direttamente dal Televideo. E' possibile anche associare ad un canale un nome composto da cinque caratteri (lettere o numeri) che viene visualizzato sullo schermo (ad esempio RETE4). Questa funzione consente di identificare con facilità il canale in visione.

- 1 Premere il tasto MENU per visualizzare sullo schermo il menu principale.
- 2 Selezionare con i tasti >+ o ?- il simbolo  per la funzione "Preselezione" e premere il tasto OK. Il menu PRESELEZIONE appare sullo schermo.
- 3 Selezionare con i tasti >+ o ?- la funzione "Programmazione manuale" e premere il tasto OK. Il menu PROGRAMMAZIONE MANUALE appare sullo schermo (fare riferimento alla fig. 21).
- 4 Selezionare con i tasti >+ o ?- la posizione del programma al quale si desidera associare un nome e premere ripetutamente il tasto OK finché la prima colonna della posizione "NOME" non sarà evidenziata.
- 5 Selezionare con i tasti >+ o ?- una lettera o una cifra e poi premere il tasto OK. Il prossimo elemento dell'indicazione sarà evidenziato. Selezionare con la stessa procedura gli altri caratteri dell'indicazione. Se si desidera lasciare uno spazio vuoto, selezionare - e premere il tasto OK (fare riferimento alla fig. 22).
- 6 Terminata la selezione dei caratteri premere ripetutamente il tasto OK finché il cursore non appare vicino alla successiva posizione di programma sul margine sinistro dello schermo. L'indicazione di identificazione viene memorizzata (fare riferimento alla fig. 23).
- 7 Ripetere i punti 5 e 6 della procedura per associare un nome agli altri canali TV.

PROG	SIS	CA	RICERCA	NOME
1	B/G	C21	no	----
2	B/G	C24	no	----
3	B/G	C25	no	----
4	B/G	C27	no	----
5	B/G	C28	no	----
6	B/G	C22	no	----
7	B/G	C26	no	----
8	B/G	C25	no	----
9	B/G	C23	no	----
10	B/G	C29	no	----

Selezionate ∇ \blacktriangle e premete OK

fig. 21

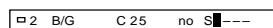

fig. 22

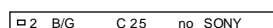



fig. 23

BLOCCO PROGRAMMA

Se si seleziona un programma la cui visione sia stata bloccata appare sullo schermo la scritta "Bloccato".

Blocco di un programma TV

Questo televisore consente di impedire la visione di alcune trasmissioni. Consigliamo di utilizzare questa utile funzione per evitare ad esempio che i bambini vedano programmi ritenuti per un qualsiasi motivo poco adatti.

- 1 Premere il tasto MENU per visualizzare sullo schermo il menu principale.
- 2 Selezionare con i tasti >+ o ?- il simbolo  per la funzione "Preselezione" e premere il tasto OK. Il menu PRESELEZIONE appare sullo schermo.
- 3 Selezionare con i tasti >+ o ?- la funzione "Blocco Programma" e premere il tasto OK. Il menu BLOCCO PROGRAMMA appare sullo schermo (fare riferimento alla fig. 24).
- 4 Selezionare con i tasti >+ o ?- la posizione del programma del quale si desidera impedire la visione e premere il tasto OK. Il simbolo  appare davanti alla posizione del programma indicando che la visione di questo programma è ora impedita (fare riferimento alla fig. 25).
- 5 Ripetere il punto 4 per bloccare altri programmi.

Ripristino della visione di un programma

- 1 Nel menu BLOCCO PROGRAMMA selezionare con i tasti >+ o ?- la posizione del programma del quale si desidera ripristinare la visione.
- 2 Premere il tasto OK. Il simbolo  viene cancellato, indicando che la visione di questo programma è ora ripristinata.

Sintonizzazione temporanea di un canale

E' possibile sintonizzare temporaneamente un canale anche se non è stato mai preselezionato. Utilizzare i tasti del lato completo del telecomando.

- 1 Premere C sul telecomando. Per i canali via cavo, premere C due volte. Sullo schermo appare l'indicazione "C" ("S" per i canali via cavo) (vedere fig. 26).
- 2 Inserire il numero a due cifre del canale usando i tasti numerici (ad esempio, per il canale 4 premere prima 0 e poi 4). Il canale viene così visualizzato, senza essere tuttavia inserito in memoria.

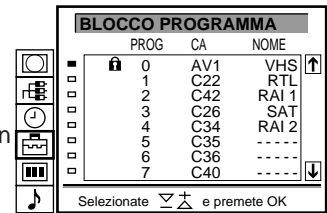

fig. 24





PROG	CA	NOME
 0	AV1	VHS
 1	C22	RTL
 2	C42	RAI 1
 3	C26	SAT

fig. 25



fig. 26

Istruzioni per l'uso

Uso del televisore

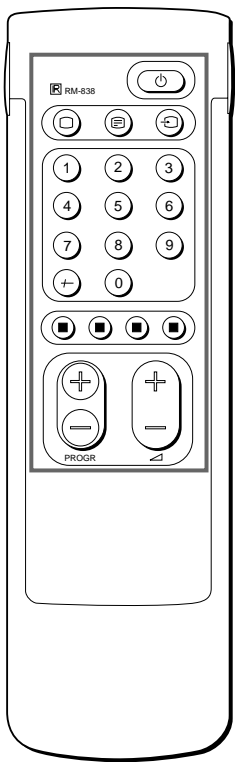

Se non appaiono immagini quando si preme ϕ sul televisore e l'indicatore di attesa è illuminato, il televisore è in modo di attesa.

Premere O o uno dei tasti numerici per accenderlo.

La presente sezione descrive le principali funzioni utilizzate durante la visione dei programmi televisivi. La maggior parte delle funzioni può essere eseguita attraverso il lato semplice del telecomando.

Accensione e spegnimento del televisore

Accensione

Premere ϕ sul televisore.

Spegnimento temporaneo

Premere ϕ sul telecomando.

Il televisore entra nel modo di attesa e il relativo indicatore, situato sul lato anteriore del televisore, si accende.

Per riaccendere

Premere O, PROGR +/- o uno dei tasti numerici del telecomando.

Spegnimento permanente

Premere ϕ sul televisore.

Selezione dei programmi televisivi

Premere PROGR +/- o premere i tasti numerici.

Per selezionare un numero a due cifre

Premere -/-- e quindi i numeri.

Ad esempio, per scegliere 23, premere -/--, 2 e 3.

Regolazione del volume

Premere Δ +/-.

Uso attraverso i tasti del televisore

Per selezionare il numero del programma, premere i tasti PROGR +/-.

Per regolare il volume, premere i tasti Δ +/-.

Per selezionare l'immagine di ingresso video, premere il tasto Z.

Per reimpostare i comandi per l'immagine e il suono ai valori di fabbrica (funzione RIPRISTINO), premere simultaneamente i tasti PROGR +/-.

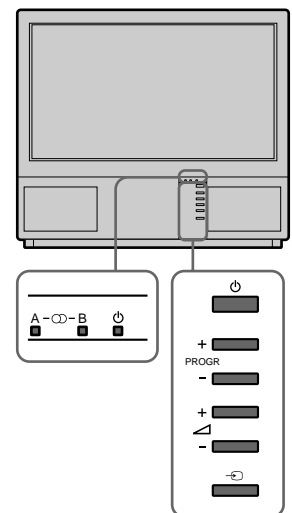

Visualizzazione di Televideo e di altri segnali video

Televideo

- 1 Premere **_** per visualizzare Televideo.
- 2 Mediante i tasti numerici immettere un numero di pagina a tre cifre per selezionare una pagina di Televideo.
Per maggiore rapidità, premere uno dei tasti colorati.
In entrambi i casi, premere **ζ** (PAGE+) per passare alla pagina successiva o **Y** (PAGE-) per passare alla pagina precedente.
- 3 Per ritornare alle normali immagini televisive, premere **O**.

Segnale di ingresso video

- 1 Premere **↻** più volte fino a visualizzare il segnale di ingresso video desiderato.
- 2 Per ritornare alle normali immagini televisive, premere **O**.

Altre funzioni utili

Usare il lato completo del telecomando.

Visualizzazione delle indicazioni a schermo

- Premere **∞** una volta per visualizzare tutte le indicazioni, che poi scompariranno dopo alcuni secondi. Scompariranno dopo alcuni secondi.
- Premere **∞** due volte affinché il numero e il titolo del canale rimangano visualizzati sullo schermo. Premere ancora due volte per eliminare la visualizzazione delle indicazioni.

Disattivazione dell'audio

Premere **o**.

Per ripristinare l'audio, premere nuovamente **o**.

Visualizzazione dell'ora

Premere **#**. Questa funzione è disponibile soltanto se il canale dispone di Televideo.

Per eliminare la visualizzazione dell'ora, premere nuovamente **#**.

Far apparire l'indice dei programmi memorizzati

Premere **OK**. L'indice dei programmi apparirà sulla sinistra dello schermo del televisore (vedere fig. 27).

Selezionare i programmi TV

Premere **PROGR +/-** oppure selezionare la posizione del programma desiderato usando i tasti **>+** o **?-**, poi premere **OK**.

Per far scomparire l'indice dei programmi, premere **MENU**.

Congelamento dell'immagine

Durante la visione di un programma, è possibile "congelare" l'immagine presente sullo schermo sull'istante prescelto premendo **⏸**. Premere di nuovo **⏸** per tornare alla normale immagine TV.

Cambio del formato dello schermo

Premere ripetutamente il tasto **⏏** per cambiare il formato dello schermo come segue:

4:3 (Formato 4:3)

/ Esteso (imitazione dell'effetto schermo esteso (16:9) per trasmissioni in 4:3)

/ Zoom (imitazione dell'effetto schermo esteso (16:9) per trasmissioni in formato cinemascope)

oppure

/ Allargato (per trasmissioni in 16:9).

Vedere pagina 166 per maggiori dettagli su a questa operazione.

Per ulteriori dettagli sull'uso di Televideo, vedere pagina 110.

Per maggiori dettagli sul segnale di ingresso video, fare riferimento a pag. 114.

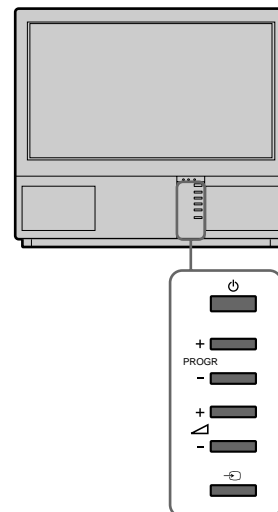
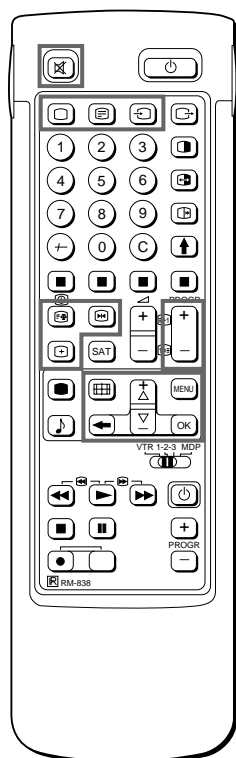

1	BBC	↑
2	SAT	
3	TV5	
4	C02	
5	C15	
6	RTL	
7	SKY	
8	S34	
9	AV1	
10	MTV	↓

Regolazione e impostazione del televisore con il menu

REGOLAZIONE IMMAGINE

REGOLAZIONE SUONO

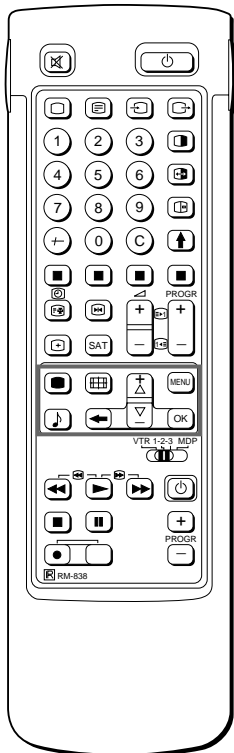

Se si commette un errore
Premere \equiv per ritornare alla posizione precedente.
Per ritornare al menu principale
Tenere premuto \equiv .

Nota

- La funzione hue è disponibile soltanto nei sistemi di colore NTSC.
- La modalità Hall Surround non è disponibile con le cuffie.

Nota su LINE OUT
Il livello audio e l'uscita a doppio suono emessi dalla presa > nel lato posteriore corrispondono alle impostazioni VOLUME e DOPPIO SONORO della cuffia.

Durante la riproduzione di un segnale di ingresso video con suono stereo
Selezionare DOPPIO SONORO per modificare il suono.

Regolazione dell'immagine e del suono

Sebbene le impostazioni dell'immagine e del suono vengano regolate in fabbrica, è possibile adattarle alle proprie esigenze. Inoltre, si possono selezionare canali bilingue (se disponibili) o regolare l'audio per l'ascolto attraverso la cuffia. E' inoltre possibile regolare il suono secondo i gusti individuali utilizzando l'equalizzatore grafico e gli effetti sonori speciali.

- 1 Premere \blacksquare (per l'immagine) o \blacktriangleright (per il suono) sul telecomando.
Oppure
Premere MENU e selezionare il simbolo \square per Picture Control o \blacktriangleright per Sound Control, quindi premere OK.
Appare il menu PICTURE CONTROL o il menu SOUND CONTROL (vedere fig. 28 o fig. 29).
- 2 Mediante i tasti >+ o ?-, selezionare l'elemento da regolare e premere OK.
L'elemento selezionato cambia colore (vedere fig. 30)
- 3 Regolare l'impostazione mediante i tasti >+ o ?- e premere OK.
Il cursore appare accanto all'elemento successivo (sul margine sinistro) (vedere fig. 31).
Per l'effetto prodotto da ciascun comando, vedere la tabella qui di seguito.
- 4 Ripetere le istruzioni dei punti 2 e 3 per regolare altri elementi.
- 5 Premere MENU per ritornare alle immagini televisive.



fig. 28

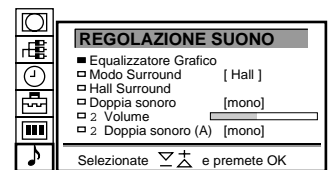

fig. 29

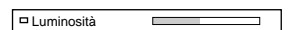

fig. 30



fig. 31

Effetto dei comandi

REGOLAZIONE IMMAGINE	Effetto
Contrasto	Meno ----- ----- Più
Luminosità	Più scuro ----- ----- Più chiaro
Colore	Meno ----- ----- Più
Hue	Verdastro ----- ----- Rossastro
Nitidezza	Meno nitido ----- ----- Più nitido
Ripristino	Ripristina le impostazioni di fabbrica dell'immagine
Risoluzione	Nolmale alta: Ottenimento di immagini di qualità superiore

REGOLAZIONE SUONO	Effetto
Equalizzatore grafico	(Fare riferimento alla pagina 107)
Modo Surround	NO: Normale n Dolby n Hall \uparrow
Hall Surround (solo se "Hall" è attivo)	Scelta tra effetti di eco: Sala n Duomo n Arena \uparrow
Doppio sonoro	A: Canale sinistro B: Canale destro Stereo Mono Si accende l'indicatore A-À-B sul televisore.
Cuffia:	Diminuzione ----- ----- Aumento
2 Volume	A: Canale 1 n B: Canale 2 n PAP (se l'immagine PAP è visualizzata, è possibile selezionare il suono PAP per le cuffie).
2 Doppio sonoro	Stereo n Mono

Equalizzatore grafico

Questa funzione consente di adattare il suono ai gusti individuali, attenuando o esaltando le frequenze selezionate. Inoltre è possibile la scegliere tra le seguenti sonorità predefinite:

Lineare n Pop n Rock n Jazz n Vocal n Utente

- 1 Selezionare "Regolazione Suono" nel menu principale e quindi selezionare "Equalizzatore grafico" con i tasti >+ o ?- e premere OK. Il menu EQUALIZZATORE GRAFICO appare sullo schermo (fare riferimento alla fig. 32).
- 2 Premere OK. Sullo schermo il colore della funzione "Modalità" cambia. Selezionare la sonorità desiderata con i tasti >+ o ?- e premere OK.
- 3 Se si desidera modificare una sonorità, premere i tasti >+ o ?- per selezionare la barra relativa alla banda di frequenza desiderata e premere OK. La frequenza selezionata cambia colore. Regolare il livello della frequenza con i tasti >+ o ?- e premere OK. Con questa procedura è possibile regolare tutte le 5 barre grafiche relative alle frequenze.
- 4 Premere MENU per tornare al normale funzionamento TV.

Nota: Le modifiche operate nella funzione "UTENTE" verranno memorizzate. Tutte le altre regolazioni torneranno alle posizioni originali definite in fabbrica quando si seleziona un'altra modalità.

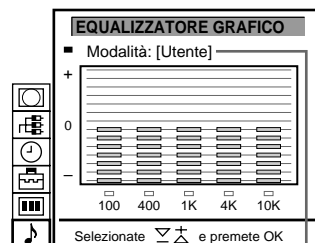

fig. 32

Lineare
Pop
Rock
Jazz
Vocal
Utente

TIMER

Per spegnere il timer Selezionare "No" nel passo 3.

Per verificare il tempo residuo Premere 3.

Per tornare alla normale immagine televisiva Premere MENU.

Uso del timer di autospegnimento

Con questa funzione è possibile scegliere il periodo di tempo trascorso il quale lo schermo si spegne automaticamente mettendosi in modo di attesa (standby).

- 1 Con i tasti >+ o ?- selezionare il simbolo t per la funzione "Timer" e premere il tasto OK. Il menu TIMER appare sullo schermo (fare riferimento alla fig. 33).
- 2 Premere il tasto OK. L'opzione del periodo di tempo cambia colore.
- 3 Selezionare con i tasti >+ o ?- il periodo di tempo desiderato. Il periodo di tempo (in minuti) varia con questa modalità:
10 → 20 → 30 → 40 → 50 → 60 → 70 → 80 → 90
- 4 Selezionare il periodo di tempo e premere sul telecomando il tasto OK. Il cursore si sposta sullo schermo verso il margine sinistro ed il timer inizia il conteggio. Un minuto prima del passaggio del televisore nel modo di attesa, sullo schermo viene visualizzato un messaggio.

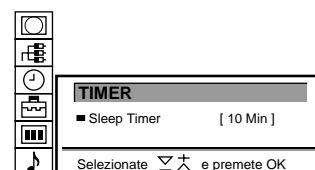
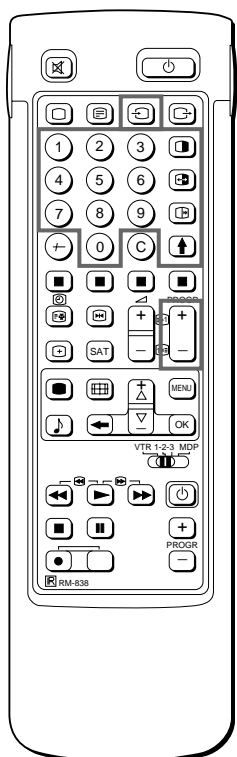
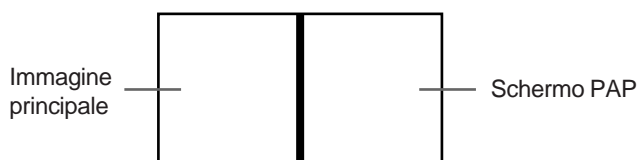

fig. 33

Uso della funzione PAP



Con questa funzione è possibile visualizzare due schermi che visualizzano due programmi televisivi contemporaneamente. In questo modo è possibile vedere contemporaneamente l'immagine trasmessa da un apparecchio video ed un normale programma televisivo. Per informazioni riguardanti il collegamento di apparecchi video, fare riferimento alla pagina 113.



Attivazione ed esclusione dell'immagine PAP

Premere il tasto  una volta per il rapporto 8:9, premerlo volte per il rapporto 4:3. Sullo schermo viene visualizzata l'immagine PAP accanto all'immagine principale. L'immagine PAP visualizzata proviene dall'ultima sorgente selezionata l'ultima volta che il televisore è stato usato.

Per eliminare l'immagine PAP
Premere di nuovo il tasto .

Selezione della sorgente dell'immagine PAP

Premere il tasto >.

Il simbolo > viene visualizzato sullo sull'angolo inferiore sinistro dello schermo.

Premere il tasto **PROGR +/-**, i tasti numerici o ripetutamente il tasto  per selezionare la sorgente desiderata per lo schermo PAP.

Inversione degli schermi

Premere il tasto .

L'immagine PAP si sostituirà all'immagine principale.

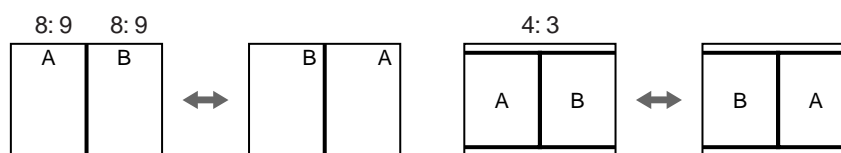

"Congelare" l'immagine PAP

Premere il tasto  una volta per "congelare" l'immagine PAP.

Premere di nuovo il tasto  per tornare al normale funzionamento TV.

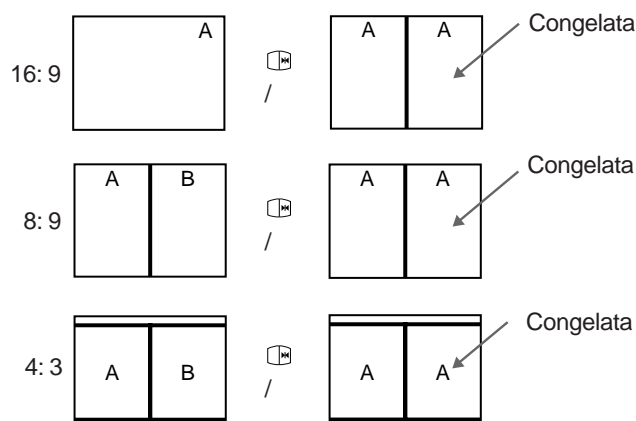



Note

- La sorgente del segnale di ingresso RGB non può essere visualizzata nel riquadro.
- La funzione PAP non è disponibile in modalità zoom.
- Il suono dello schermo sinistro è disponibile solo attraverso l'uso delle cuffie.
- La qualità dell'immagine dello schermo televisivo e dello schermo PAP possono differire.

Modalità operativa dello schermo/ PAP mediante l'uso del menu

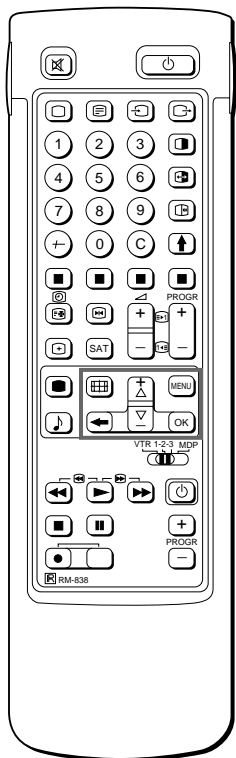
Con la funzione "Modalità schermo" è possibile cambiare le dimensioni apparenti dello schermo TV per ottenere l'effetto di schermo allargato, attivare la funzione PAP, preselezionare PAL plus automatico oppure riprodurre l'immagine principale fotogramma dopo fotogramma (funzione Strobo).



Per selezionare la modalità schermo La modalità schermo può essere inoltre selezionata premendo il tasto  sul telecomando.

- 1 Premere MENU per visualizzare il menu principale.
- 2 Selezionare il simbolo  per "Modalità schermo" con i tasti >+ o ?- e premere OK. Appare il menu MODALITA SCHERMO (vedere fig. 34).

Scegliere uno dei seguenti modi:

4:3: Per il rapporto normale 4:3 (vedere fig. 35).

Esteso: Imitazione dell'effetto schermo esteso (16:9) per trasmissioni in 4:3 (vedere fig. 36).

Zoom: Imitazione dell'effetto schermo esteso (16:9) per trasmissioni in formato cinema (vedere fig. 37).

Oppure

Allargato: per trasmissioni in 16:9 (vedere fig. 38).

- a) Modifica della posizione dello schermo (solo per il modo Zoom)
Quando si usa il modo Zoom, l'immagine verrà parzialmente troncata nella parte superiore ed inferiore. Usando la funzione "Posizione schermo", è possibile spostare lo schermo in alto o in basso, per poter vedere la parte tagliata dello schermo (ad es. per leggere i sottotitoli).
Usando i tasti >+ o ?-, selezionare "Posizione schermo" e premere OK. La voce selezionata cambia colore. Usando i tasti >+ o ?-, regolare la posizione dello schermo e premere OK.
- b) Funzione Strobo
Con i tasti >+ o ?- selezionare "Strobo" e premere OK. L'immagine TV viene visualizzata sullo schermo fotogramma dopo fotogramma, con un effetto "rallentatore" (vedere fig. 30). Premendo i tasti >+ o ?- selezionare la velocità dell'effetto "rallentatore" (sono disponibili 3 velocità). Premere OK per tornare al normale funzionamento TV.
- c) Attivazione/disattivazione della funzione PAP
Con i tasti >+ o ?- selezionare la funzione "PAP" e premere OK. Con i tasti >+ o ?- selezionare "1" per attivare la funzione PAP nel rapporto 8:9, "2" nel rapporto 4:3 oppure "NO" per disattivare la funzione PAP e premere OK.
- d) "Congelare" lo schermo PAP
Usando i tasti >+ o ?- selezionare "PAP Foto" e premere OK. Con i tasti >+ o ?- selezionare "SI" per "congelare" lo schermo PAP, e "No" per l'immagine normale.

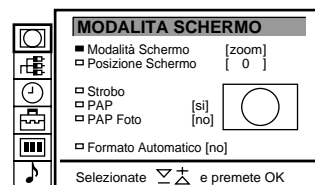

fig. 34

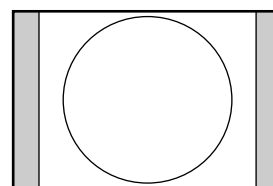

fig. 35

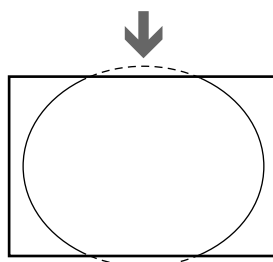

fig. 36

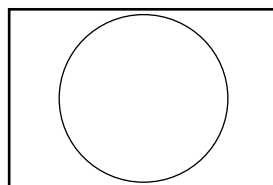

fig. 37

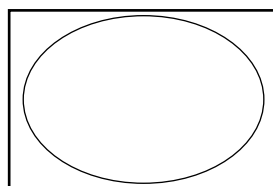

fig. 38

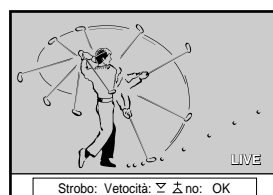



fig. 39

Formato Automatico

Se si preimpostata Formato Automatico su Si e viene trasmesso il segnale del formato 16:9, il modo schermo cambia automaticamente nel modo a 16:9. Una volta terminato il programma in formato 16:9, il modo schermo ritorna automaticamente al modo precedente.

- 1 Premere MENU per visualizzare il menu principale.
- 2 Selezionare il simbolo  per "Modalità schermo" con i tasti >+ e ?- e premere OK. Il menu MODALITA SCHERMO viene visualizzato.
- 3 Selezionare "Auto Format" con i tasti >+ e ?- e premere OK.
- 4 Selezionare Si o No con i tasti >+ e ?- e premere OK.

Televideo

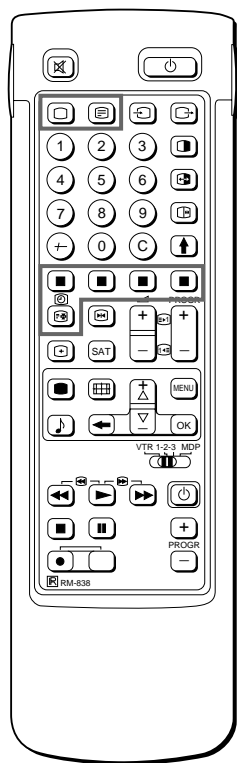

Nota

Se i segnali di trasmissione sono deboli, possono verificarsi errori in Televideo.

Con il lato semplice

del telecomando si può attivare o disattivare Televideo, usare Fasttext e selezionare direttamente i numeri di pagina.

Nota

L'uso di Fasttext è possibile soltanto se la stazione televisiva trasmette i segnali Fasttext.

Le stazioni televisive trasmettono anche un servizio informativo denominato Televideo. Questo servizio consente di ottenere diverse pagine di informazioni come ad esempio le previsioni del tempo o le ultime notizie. Per eseguire le funzioni avanzate di Televideo, usare il lato completo del telecomando.

Funzioni di accesso diretto

Attivazione e disattivazione di Televideo

- 1 Selezionare il canale televisivo che trasmette le informazioni di Televideo desiderate.
- 2 Premere **_** per passare a Televideo. Appare una pagina di Televideo (in genere con l'indice del servizio). Se Televideo non è disponibile, appare il messaggio "No text available" nella riga superiore dello schermo.

Per disattivare Televideo

Premere **O**.

Selezione di una pagina di Televideo

Con la selezione diretta della pagina

Usare i tasti numerici per immettere le tre cifre del numero di pagina desiderato.

Se si commette un errore, digitare tre cifre qualsiasi e ricominciare l'immissione del numero di pagina corretto.

Uso della funzione "Page catching"

- 1 Selezionare una pagina di Televideo contenente una presentazione (ad esempio, la pagina del sommario).
- 2 Premere **OK**. Mediante i tasti **>+** o **?-**, selezionare la pagina desiderata. "Page Catching" apparirà sulla riga d'informazione. Premere **OK**. La pagina richiesta apparirà dopo pochi secondi. Premere **_** per ripristinare la ricezione normale di televideo.

Accesso alla pagina successiva o precedente

Premere **g** (**PAGE+**) o **G** (**PAGE-**).

Appare la pagina precedente o successiva.

Sovrapposizione del testo di Televideo sull'immagine televisiva

- Premere **_** una volta in modo Televideo o premere due volte in modo TV.
- Premere nuovamente **_** per ripristinare la normale ricezione di televideo.

Come evitare l'aggiornamento di una pagina di Televideo

- Premere **[** (**HOLD**). Nella riga informativa appare il simbolo "[" per il blocco della pagina.
- Premere nuovamente **_** per ripristinare la normale ricezione di televideo.

Uso di Fasttext

Fasttext consente di accedere alle pagine con la pressione di un solo tasto.

Quando viene trasmessa una pagina di Fasttext, nella parte inferiore dello schermo appare una riga con codici a colori. I colori di questo menu corrispondono ai tasti rosso, verde, giallo e blu presenti sul telecomando.

Premere sul telecomando il tasto del colore corrispondente al menu con i codici a colori. Dopo alcuni secondi, viene visualizzata la relativa pagina.

Uso del menu di Televideo

Questo televisore dispone di un sistema Televideo a menu.

Quando viene attivato Televideo, i tasti del menu possono essere utilizzati per il menu di Televideo. Selezionare le funzioni del menu di Televideo nel seguente modo:

- 1 Premere MENU. Il menu appare sovrapposto alla visualizzazione di Televideo (vedere fig. 40).
- 2 Mediante >+ o ?- selezionare la funzione di Televideo desiderata e premere OK (vedere fig. 41).

PAGINE UTENTE/PAGINE UTENTE PRESELEZIONATE

Andare a pagina 112 per maggiori informazioni su come preselezionare e operare le pagine utente.

INDICE

Questa funzione di indice presenta il contenuto di Televideo e i numeri di pagina.

ALLARGAMENTO

Per una lettura più comoda delle pagine, si può ingrandire la visualizzazione di Televideo con la possibilità di scorrimento verso l'alto o verso il basso. Dopo aver selezionato la funzione, appare una riga informativa ALTO/BASSO/PIENA (vedere fig. 42).

Per "Top", premere >+ per allargare la metà superiore. Per "Bottom", tenere premuto ?-, per allargare la metà inferiore. Per "Full", premere OK, per ripristinare la dimensione normale. Premere _ per ripristinare la normale ricezione di Televideo.

ELIMINAZIONE DEL TESTO

Dopo aver selezionato la funzione, si può tornare alla visione del programma televisivo mentre si attende che la pagina di Televideo venga catturata (vedere fig. 43).

Premere _ per ripristinare la normale ricezione di Televideo.

SOTTOTITOLI

Il servizio Televideo comunica se un programma televisivo dispone dei sottotitoli. Una volta selezionata questa funzione, appaiono i sottotitoli.

RIVELAZIONE

Le pagine di Televideo possono talvolta contenere informazioni nascoste, come ad esempio le risposte di un quiz. Questa funzione consente di rivelare le informazioni. Dopo aver selezionato questa funzione, nella riga informativa appare "RIVELAZIONE SI/NO" (vedere fig. 44).

Mediante i tasti >+ o ?- selezionare SI per visualizzare le informazioni o NO per nasconderle nuovamente.

Premere _ per ripristinare la normale ricezione di Televideo.

ORA PAGINA

Il servizio Televideo comunica l'eventuale presenza di una pagina con codice temporale. È possibile ad esempio visualizzare una pagina di avvertimento ad un orario determinato.

- 1 Nella parte inferiore della pagina appare una finestra informativa. Utilizzando i tasti >+ o ?- selezionare "ON" e premere OK.
- 2 Per selezionare la pagina desiderata, immettere tre cifre (ad esempio, 452) mediante i tasti numerici.
- 3 Per selezionare l'ora desiderata, immettere quattro cifre (ad esempio, 1800) mediante i tasti numerici e premere MENU. L'ora selezionata viene visualizzata nell'angolo superiore sinistro. All'orario prestabilito, la pagina viene visualizzata. Premere _ per ripristinare il normale modo Televideo.

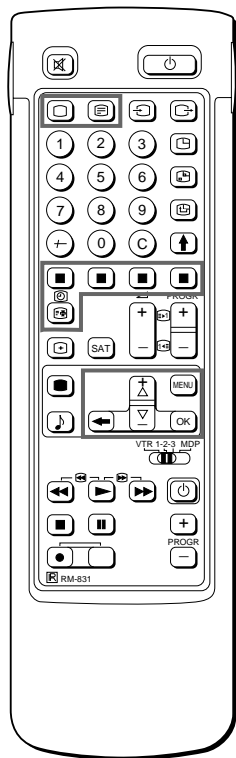

Nota
L'operazione di Fasttext è possibile solo se la stazione televisiva trasmette segnali Fasttext.

Per annullare la richiesta, premere OK per selezionare "No" per l'impostazione di ORA PAGINA.

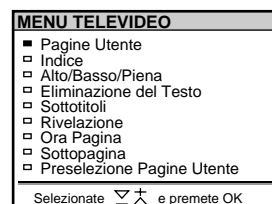

fig. 40

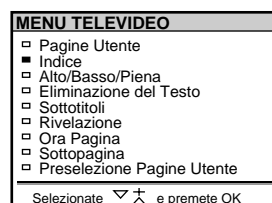

fig. 41

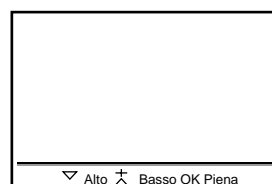

fig. 42

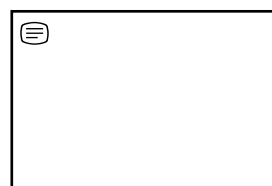

fig. 43



fig. 44

Per annullare la richiesta
Selezionare SOTTOPAGINA e premere OK.

Se due emittenti usano lo stesso Televideo E' possibile preselezionare una memoria con due diverse posizioni di programma.

SOTTOPAGINA

Può essere necessario selezionare una particolare pagina di Televideo tra diverse sottopagine visualizzate in ciclo. Dopo aver selezionato la funzione, viene visualizzata una riga informativa. Per selezionare la sottopagina desiderata, immettere quattro cifre mediante Progr +/- o i tasti numerici (ad esempio, immettere 0002 per la seconda pagina di una sequenza).

La funzione Pagine Utente

Questa funzione consente di memorizzare 30 pagine televideo. Grazie a questa funzione diventa semplice accedere velocemente alle pagine che si consultano più frequentemente.

Memorizzazione delle pagine televideo

Sono disponibili cinque gruppi di memoria (da A ad E) per cinque diverse emittenti con servizio Televideo. In ogni gruppo è possibile memorizzare sei pagine prescelte (da P1 a P6).

- 1 Premere il tasto **_** (se non fosse visualizzata sullo schermo l'immagine Televideo). Premere poi il tasto MENU per visualizzare il menu Televideo.
- 2 Selezionare la funzione "Preselezione Pagine Utente" premendo i tasti **>+ o ?-**. Premere poi il tasto OK.
- 3 Premere i tasti **>+ o ?-** per selezionare il gruppo di memoria e premere il tasto OK. Il cursore si sposta sullo schermo verso la prima posizione disponibile (P1) delle pagine preferite.
- 4 Selezionare la prima pagina televideo desiderata premendo le tre cifre relative al suo numero, utilizzando i tasti numerici. Il cursore si sposta sullo schermo verso la seconda posizione disponibile.
- 5 Ripetere il punto 4 di questa procedura per i successivi cinque numeri di pagina che si vogliono preselezionare. Se non si vogliono preselezionare tutte e sei le pagine disponibili, premere il tasto OK senza comporre i numeri di pagina. Terminata la preselezione delle pagine, premere ripetutamente il tasto OK finché il cursore non appare vicino alla successiva posizione di gruppo sul margine sinistro.
- 6 Premere i tasti **>+ o ?-** per selezionare la posizione di "Inserimento" e premere il tasto OK.
- 7 Premere sul telecomando i tasti **>+ o ?-** per selezionare la posizione di programma del quale si vogliono memorizzare alcune pagine e premere il tasto OK (vedere fig. 45).
- 8 Premere i tasti **>+ o ?-** per selezionare il gruppo di memoria nel quale si vogliono memorizzare le pagine (sono disponibili cinque gruppi di memoria, da A a E). Premere poi il tasto OK.
- 9 Ripetere i punti da 3 a 8 di questa procedura per gli altri quattro gruppi di memoria disponibili.

Visualizzazione delle Pagine Utente

- 1 Selezionare la funzione MENU.
- 2 Selezionare la funzione "Pagine Utente" premendo i tasti **>+ o ?-**. Premere poi il tasto OK. Viene visualizzata sullo schermo una tabella contenente l'elenco delle pagine preferite memorizzate (fare riferimento alla fig. 46).
- 3 Selezionare la pagina desiderata premendo i tasti **>+ o ?-**. Premere poi il tasto OK. Viene visualizzata la pagina desiderata dopo alcuni secondi.

Oppure

E' possibile utilizzare i tasti colorati presenti sul telecomando per ottenere un accesso immediato alle prime quattro Pagine Utente. Al tasto rosso corrisponde la pagina 1 (P1), al tasto verde la pagina 2 (P2), al tasto giallo la pagina 3 (P3) ed al tasto blu la pagina 4 (P4).

Per selezionare la pagina televideo desiderata, premere il tasto colorato corrispondente durante il normale funzionamento del televisore. A partire da ora, il numero di questa pagina televideo viene visualizzato in colore bianco nell'angolo in alto a sinistra dello schermo. Quando il numero di pagina cambia colore, la pagina è disponibile per la visualizzazione. Premere di nuovo il tasto colorato per visualizzare la pagina.

PRESELEZIONE PAGINA UTENTE						
GRUP	P1	P2	P3	P4	P5	P6
A	300	255	456	234	200	179
B	200	120	301	303	550	345
C	100	220	300	444		
D	128	321	255			
E	400	238	240	118	127	

Inserimento						
PROG	NOME	GRUP	PROG	NOME	GRUP	
00	VHS	-	04	MTV	D	
01	BBC1	A	05	SKY	B	
02	BBC2	C	06	ITV	C	

Selezionate **▽ ▲** e premete OK

fig. 45

PAGINE UTENTE GRUPPO B	
<input checked="" type="checkbox"/>	Pagina 300
<input type="checkbox"/>	Pagina 200
<input type="checkbox"/>	Pagina 203
<input type="checkbox"/>	Pagina 500
<input type="checkbox"/>	Pagina 234
<input type="checkbox"/>	Pagina 159

Selezionate **▽ ▲** e premete OK

fig. 46

Collegamento e uso di apparecchiature opzionali

Collegamento di apparecchiature opzionali

È possibile collegare apparecchiature audio-video opzionali a questo televisore, come ad esempio un videoregistratore, un videolettore a dischi e un impianto stereofonico.

Per collegare un videoregistratore con il terminale) Collegare l'uscita seriale del videoregistratore al terminale dell'antenna) del televisore. Si consiglia di sintonizzare il segnale video sul numero di canale "0". Per maggiori dettagli, vedere "Preselezione manuale dei canali" a pag. 99.

Se l'immagine e il suono risultano distorti Allontanare il videoregistratore dal televisore.

I segnali di ingresso video Y/C e video S Possono essere separati in segnali Y (luminanza o luminosità) e C (crominanza). La separazione dei segnali Y e C consente di evitarne la reciproca interferenza e pertanto migliora la qualità dell'immagine (soprattutto in luminanza). Questo televisore è dotato di 3 prese di ingresso video S attraverso le quali è possibile inviare direttamente i segnali separati.

Quando si collega un videoregistratore mono Collegare soltanto la presa  bianca sia al televisore che al videoregistratore.

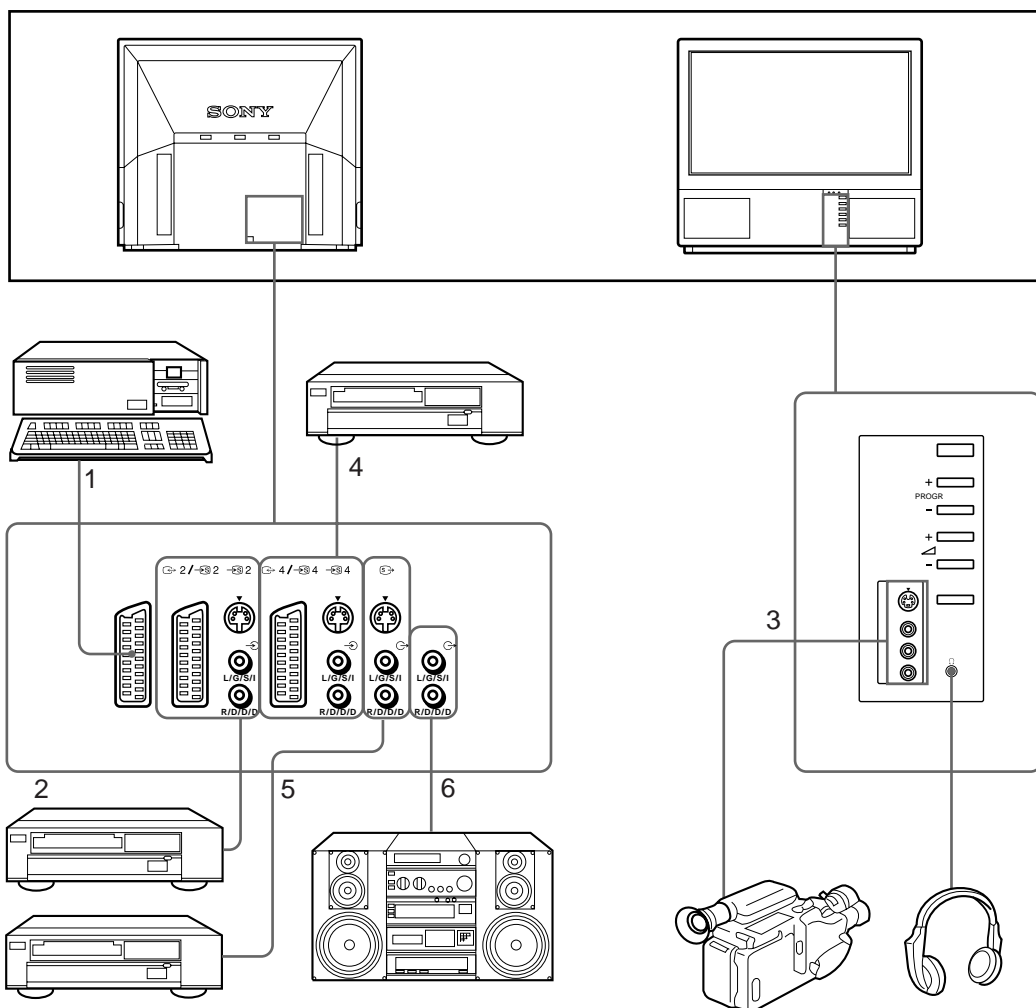

Segnali di ingresso accettati

- 1 Segnale normale audio/video e RGB
- 2 Segnale normale audio/video e video S
- 3 Segnale normale audio/video e video S
- 4 Segnale normale audio/video e video S
- 5 Nessun segnale di ingresso
- 6 Nessun segnale di ingresso

Segnali di uscita disponibili

- Video/audio da sintonizzatore TV
- Video/audio da sorgente selezionata
- Nessun segnale di uscita
- Video/audio visualizzato su schermo TV (uscita monitor)
- Segnale S/video/audio visualizzato su schermo TV (uscita monitor)
- Segnale audio (variabile)

Selezione dell'ingresso con PROGR+/- o con i tasti numerici
 Si possono preimpostare sorgenti di ingresso video sulle posizioni dei canali, in modo che sia possibile selezionare i canali mediante PROGR+/- o i tasti numerici. Per maggiori dettagli, vedere "Preselezione manuale dei canali" a pag. 99.

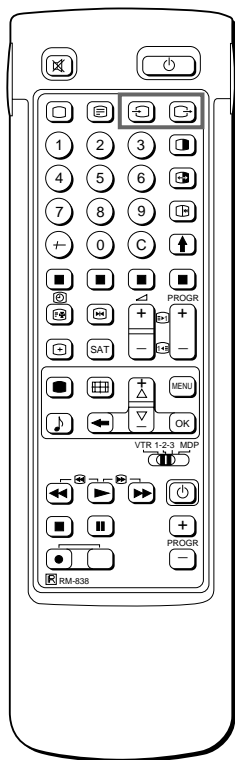

Selezione di ingresso e uscita

La presente sezione spiega come visualizzare l'immagine di ingresso video (inviata dalla sorgente video collegata al televisore) e come selezionare il segnale di uscita mediante i tasti di accesso diretto o il sistema dei menu.

Selezione dell'ingresso

Premere più volte per selezionare la sorgente del segnale di ingresso.

Appare il simbolo della sorgente del segnale di ingresso selezionata.

Per ritornare alle normali immagini televisive
 Premere .



Modi di ingresso

Simbolo	Segnale di ingresso
1	Ingresso audio/video attraverso il connettore
1	Ingresso audio/RGB attraverso il connettore
2	Ingresso audio/video attraverso il connettore 2/ 2
2	Ingresso audio/video S attraverso il connettore 2/ 2 o 2 (connettore a 4 pin)
3	Ingresso audio/video attraverso il connettore 3 e 3 nel lato anteriore
3	Ingresso audio/video S attraverso il connettore 3 (connettore a 4 pin) nel lato anteriore
4	Ingresso audio/video attraverso il connettore 4/ 4
4	Ingresso audio/video S attraverso il connettore 4/ 4 o 4 (connettore a 4 pin)

Si può selezionare il modo d'ingresso anche premendo il tasto sul televisore.

Selezione dell'uscita

Il connettore 2/ 2 fornisce il segnale di ingresso sorgente dagli altri connettori.

Premere più volte per selezionare l'uscita.

Appare il simbolo della sorgente di uscita selezionata

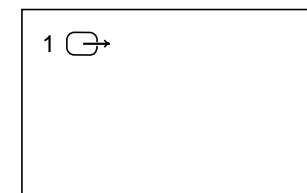

Modi di uscita

Simbolo	Uscite del connettore 2/ 2
1	Segnale audio/video dal connettore
2	Segnale audio/video dal connettore 2/ 2
2	Segnale audio/video S dal connettore 2/ 2 o 2 (connettore a 4 pin)
3	Segnale audio/video dai connettori 3, 3
3	Segnale audio/video S dal connettore 3, 3
4	Segnale audio/video dal connettore 4/ 4
4	Segnale audio/video S dal connettore 4/ 4 o 4 (connettore a 4 pin)
TV	Segnale audio/video dal terminale antenna)

Uso della funzione di preselezione AV

Con la funzione "Preselezione AV" è possibile determinare la fonte d'ingresso (ad es. „ 1, segnale RGB) per l'ingresso AV corrispondente. Ciò significa che un videoregistratore collegato selezionerà automaticamente il segnale RGB.

- 1 Selezionare con i tasti >+ o ?- il simbolo  per la funzione "Preselezione" e premere il tasto OK.
- 2 Selezionare con i tasti >+ o ?- prima "Installazione" e dopo "Preselezione AV", convalidando rispettivamente con il tasto OK. Il menu PRESELEZIONE AV appare sullo schermo (fare riferimento alla fig. 47).
- 3 Selezionare con i tasti >+ o ?- l'ingresso AV desiderato e confermare con il tasto OK.
- 4 Selezionare con i tasti >+ o ?- la fonte desiderata e confermare con il tasto OK. Al momento della memorizzazione si presentano le seguenti possibilità:

AV 1	RGB o segnale AV	AV3	YC3 o segnale AV
AV 2	YC2 o segnale AV	AV4	YC4 o segnale AV
- 5 Volendo denominare un'ingresso AV, selezionare con i tasti >+ o ?- "Nome" e confermare con il tasto OK. Selezionare con >+ o ?- una lettera o una cifra e premere il tasto OK. Il prossimo elemento dell'indicazione sarà evidenziato. Selezionare con la stessa procedura gli altri caratteri dell'indicazione. Se si desidera lasciare uno spazio vuoto, selezionare - e premere il tasto OK. Dopo l'assegnazione di tutti i caratteri, premere il tasto OK più volte finché il cursore non appaia accanto al successivo ingresso AV, sul margine sinistro.
- 6 Ripetere i punti dal 3 al 6 per gli altri ingressi AV.

Controllo e selezione delle sorgenti in ingresso e uscita con l'uso del menu

È possibile visualizzare il menu per conoscere quali sorgenti di ingresso sono state selezionate per le immagini principale e PAP ed anche quale uscita è stata selezionata. Ingressi e uscite possono inoltre essere selezionati direttamente dal menu.

- 1 Selezionare il simbolo  per la funzione "Collegamenti video" premendo i tasti >+ o ?- e premere il tasto OK. Appare sullo schermo il menu "COLLEGAMENTI VIDEO" (fare riferimento alla fig. 48).

È possibile sapere quale sorgente è stata selezionata per le immagini TV, PAP e per l'uscita. Per selezionare con questo menu l'ingresso e l'uscita, seguire le indicazioni del passo seguente.
- 2 Premere i tasti >+ o ?- per selezionare il segnale di ingresso per lo schermo principale, per l'immagine PAP, oppure per la sorgente in uscita e quindi premere il tasto OK. Una delle indicazioni della sorgente cambia colore sullo schermo.
- 3 Selezionare l'ingresso video desiderato premendo i tasti >+ o ?-. Consultare la tabella a pagina 114 per maggiori dettagli relativi ad ogni sorgente Video/Audio.
- 4 Premere il tasto OK. Viene confermata la scelta della sorgente e il cursore appare sullo schermo.
- 5 Ripetere i punti dal 2 al 4 di questa procedura per selezionare gli ingressi e le uscite rimanenti.



fig. 47

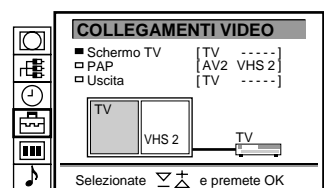
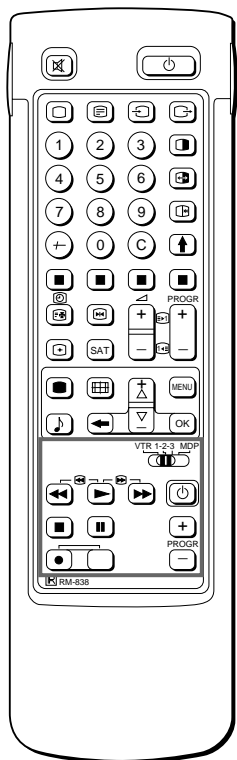

fig. 49



Uso del telecomando con altri apparecchi Sony

Il telecomando del televisore può essere utilizzato anche con altri apparecchi Sony che prevedono il comando a distanza, come ad esempio videolettori a dischi e videoregistratori Beta, da 8 mm e VHS.

Sintonizzazione del telecomando sull'altro apparecchio

- 1 Impostare il selettore VTR 1/2/3 MDP in base all'apparecchio da utilizzare.

VTR1: Videoregistratore beta

VTR2: Videoregistratore da 8 mm

VTR3: Videoregistratore VHS

MDP: Videolettore a dischi

- 2 Azionare l'altro apparecchio usando i tasti indicati nell'illustrazione.

Se l'apparecchio video è dotato di un selettore COMMAND MODE, impostare questo selettore sulla stessa posizione del selettore VTR 1/2/3 MDP nel telecomando del televisore.

Se l'apparecchio non dispone di una determinata funzione, il tasto corrispondente del telecomando non funzionerà.

Se nella registrazione viene utilizzato il tasto α (registrazione), assicurarsi di premere simultaneamente questo tasto e quello accanto a destra.

Informazioni per l'utente

Area di visione ottimale

Per ottenere la migliore qualità d'immagine, posizionare il televisore in modo che sia possibile vederne lo schermo entro le aree illustrate nelle figure seguenti.

Area di visione orizzontale

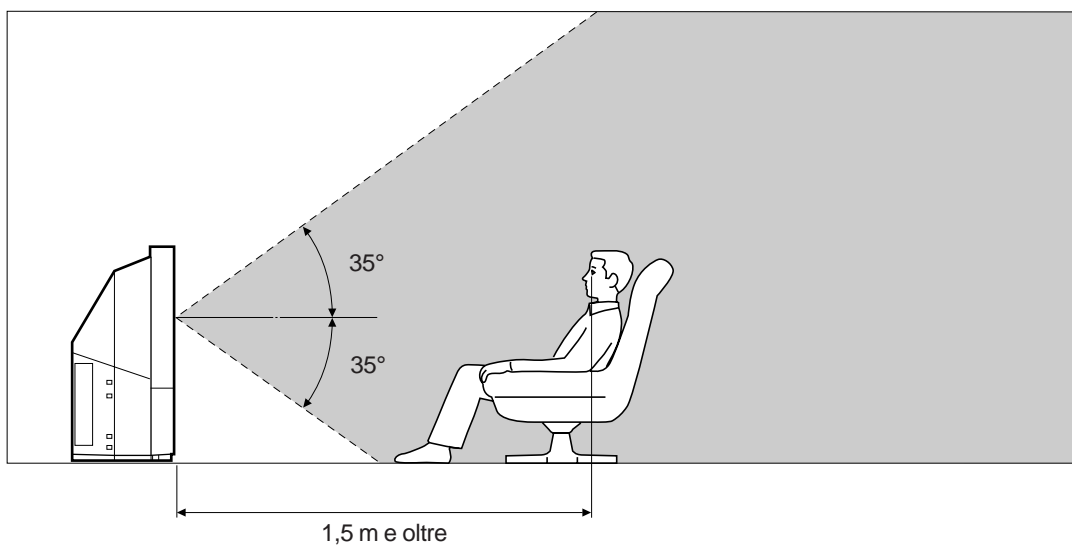

Area di visione verticale

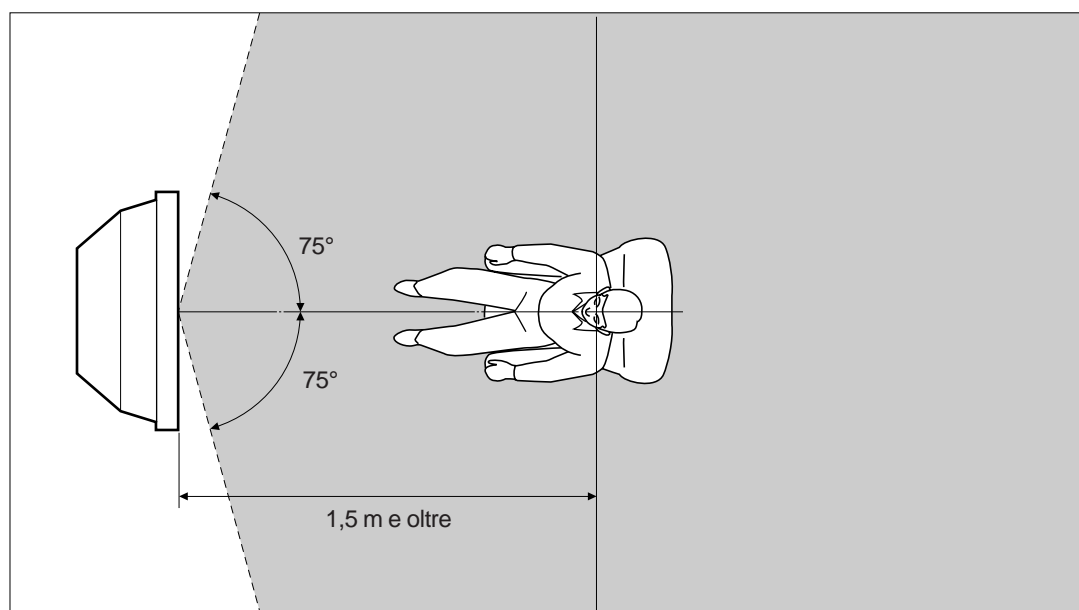

Pulizia del filtro ad aria

Il filtro ad aria deve essere pulito regolarmente, una volta al mese. Se il filtro è vecchio e la polvere vi rimane attaccata anche dopo la pulizia, sostituirlo con uno nuovo.

Se non si prendono le dovute precauzioni, si rischiano danni alle persone o alle cose.

- Pulire il filtro ad aria regolarmente. In caso contrario, si potrebbe generare un surriscaldamento interno.
- Non utilizzare mai un filtro ad aria deformato o bucato.

Applicare saldamente il filtro con sei linguette. Se all'interno del televisore penetra della polvere, l'immagine potrebbe apparire scura o potrebbe venire provocato un incendio.

1 Spegnerne l'apparecchio e scollegare il cavo di alimentazione.

2 Staccare il pannello anteriore.

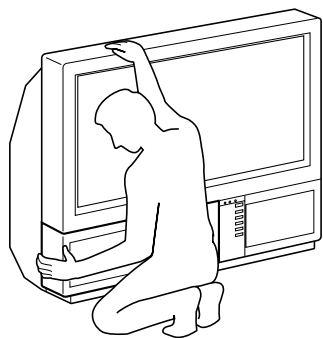

Staccare il pannello anteriore senza spostare il televisore.

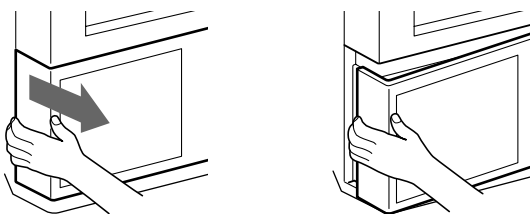

Afferrando i lati del pannello anteriore con le mani, tirarlo verso di sé. Attenzione a non ferirsi le unghie.

3 Tirare il filtro verso l'alto e staccarlo.

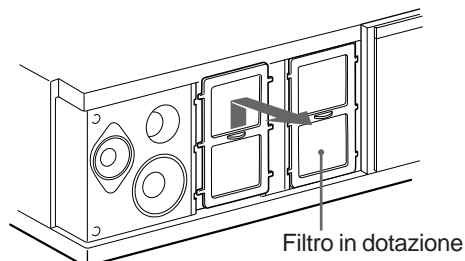

4 Aspirare la polvere con un aspirapolvere.

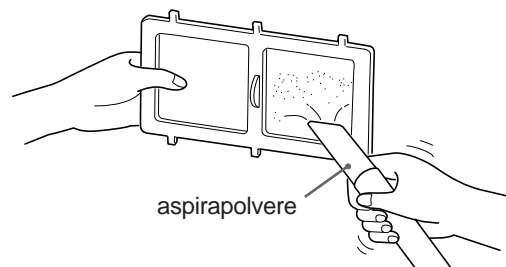

5 Applicare il filtro.

Applicare saldamente le sei linguette.

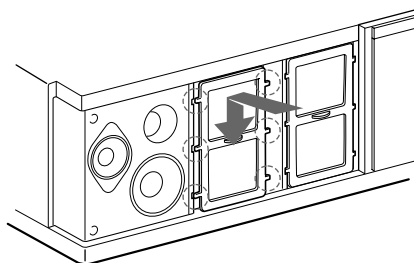

6 Applicare il pannello anteriore.

Attenzione a non danneggiare il diffusore.

Note

- Applicare il filtro saldamente. Se il filtro non è applicato saldamente, l'alimentazione non potrà essere accesa.
- Staccare il filtro in dotazione allo stesso modo che il filtro applicato.
- Contattare il servizio di manutenzione Sony più vicino per ottenere un nuovo filtro.

Sostituzione della lampada

La durata della lampada si aggira sulle 6000 ore. Non appena la luce della lampada si scurisce o il colore dell'immagine non appare normale, sostituirla con la nuova lampada in dotazione.

Se non si prendono le dovute precauzioni, si rischiano danni alle persone o alle cose.

- Sostituire la lampada con la lampada in dotazione. Una lampada diversa potrebbe danneggiare il televisore.
- Non togliere mai la lampada se non per sostituirla. Diversamente si potrebbero provocare danni dovuti al calore o incendi.
- Prima di sostituire la lampada, spegnere l'apparecchio e scollegare il cavo di alimentazione.
- Attendere che la lampada si sia raffreddata prima di sostituirla. Il vetro frontale della lampada rimane alla temperatura di 100 C° (212 F) o più, anche dopo lo spegnimento.
- Non lasciare la lampada sostituita in prossimità di bambini o materiali infiammabili.
- Non bagnare la lampada sostituita né inserirvi oggetti, poiché potrebbe esplodere.
- Non lasciare la lampada sostituita in prossimità di metalli o oggetti facilmente infiammabili, poiché si potrebbe causare un incendio. Non inserire la mano all'interno della lampada poiché ci si potrebbe ustionare.
- Applicare saldamente la nuova lampada. Se la lampada non è applicata saldamente, l'immagine potrebbe scurirsi o si potrebbe causare un incendio.

1 Spegnere l'apparecchio e scollegare il cavo di alimentazione.

Sostituire la lampada dopo aver atteso 30 o più minuti dallo spegnimento dell'apparecchio.
Preparare la nuova lampada.

2 Staccare il pannello anteriore.

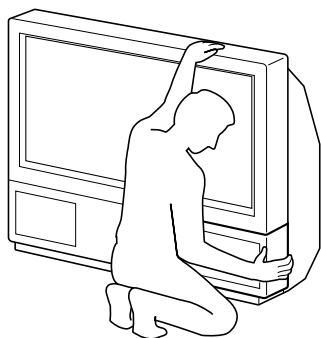

Staccare il pannello anteriore senza spostare il televisore.

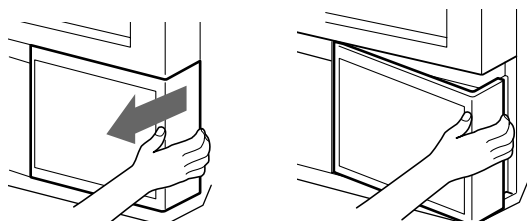

Afferrando i lati del pannello anteriore con le mani, tirarlo verso di sé. Attenzione a non ferirsi le unghie.

3 Allentare le viti con una monetina e togliere il coperchio della lampada.

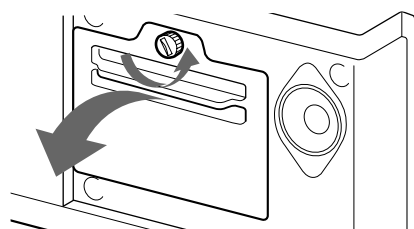

4 Allentare le viti e estrarre la lampada.

Subito dopo avere spento l'apparecchio la lampada è ancora molto calda. Fare attenzione a non toccare il vetro anteriore della lampada o l'area circostante, né il vetro del comparto della lampada.

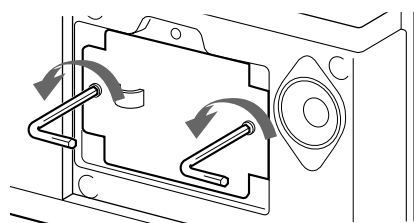

Allentare le due viti con la chiave in dotazione.

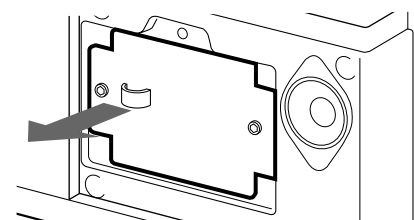

Estrarre la lampada afferrandola dalla maniglia.

5 Applicare la nuova lampada.

Serrare bene le viti.

6 Applicare il coperchio della lampada.

Serrare bene le viti.

7 Applicare il pannello anteriore.

Attenzione a non danneggiare il diffusore.

Note

- Non toccare, né sporcare il vetro anteriore della nuova lampada o il vetro del comparto della lampada. Se il vetro si sporca, la qualità dell'immagine potrebbe scaderne o la durata della lampada potrebbe diminuire.
- Applicare saldamente il coperchio della lampada. In caso contrario, l'alimentazione non potrà essere accesa.
- Se la lampada si brucia, si sentirà un rumore. Ciò non rappresenta un danno.
- Contattare il servizio di manutenzione Sony più vicino per ottenere una nuova lampada.

Soluzione dei problemi

Qui di seguito sono riportate le soluzioni di alcuni problemi riguardanti l'immagine e il suono.

Problema	Soluzione
Nessuna immagine (schermo oscurato), nessun suono	<ul style="list-style-type: none"> • Collegare il televisore alla presa di corrente a muro. • Premere ϕ sul televisore (se l'indicatore ϕ è illuminato, premere O o un numero di canale sul telecomando). • Verificare il collegamento dell'antenna. • Verificare che la sorgente video selezionata sia accesa.
Immagine confusa o nessuna immagine (schermo oscurato), ma suono normale	<ul style="list-style-type: none"> • Premere \bullet per accedere al menu REGOLAZIONE IMMAGINE e regolare la luminosità, il contrasto e il colore.
Immagine confusa durante la visione di una sorgente video RGB	<ul style="list-style-type: none"> • Premere ... più volte per selezionare W.
Immagine confusa durante la visione dello schermo PAP	<ul style="list-style-type: none"> • Prenerne \boxplus.
Immagine normale, ma nessun suono	<ul style="list-style-type: none"> • Premere \triangle +. • Verificare il collegamento degli altoparlanti. • Se o è visualizzato sullo schermo, premere o.
Nessun colore per i programmi a colori	<ul style="list-style-type: none"> • Premere \bullet per accedere al menu REGOLAZIONE IMMAGINE, selezionare RIPRISTINO e quindi premere OK.
Il telecomando non funziona	<ul style="list-style-type: none"> • La pila è scarica.

Se i problemi persistono, fare controllare il televisore da personale qualificato. Non tentare di aprire l'apparecchio.

Caratteristiche tecniche

Questo prodotto è conforme alle norme Uc 89/336/CEE.

Sistema televisivo	B/G/H, D/K, I, L	Lato anteriore	Ingresso video \rightarrow 3; presa fono
Sistema di colore	PAL/SECAM NTSC 3.58/4.43 (VIDEO IN)		Ingressi audio \rightarrow ; prese fono DIN a 4 pin per ingresso video S \rightarrow 3 Presa per cuffia λ : minipresa stereo
Canali ricevibili	Consultare in basso nella pagina "Canali ricevibili e loro visualizzazione"	Uscita suono	2 x 5 W (potenza della musica) Centro 1 x 20 W
Frequenza intermedia	Mono-Standard FI-Video: 38.9 MHz FI-Audio: 33.4 MHz	Consumo energetico	170 W
	Multi-Standard/Sistema: B/G FI-Video: 33.9 MHz FI-Audio I: 33.4 MHz FI-Audio II: 33.16 MHz	Dimensioni (l x a x p)	920 x 825 x 390 mm (KL-37W1) 1.230 x 1.055 x 550 mm (KL-50W1)
Cinescopio a colori	37 pollici (KL-37W1) Circa 94 cm in diagonale 50 pollici (KL-50W1) Circa 127 cm in diagonale	Peso (diffusori compresi)	29 kg (KL-37W1) 43 kg (KL-50W1)
Terminali		Accessori in dotazione	Vedere a pag. 96
Lato posteriore	Connettore \rightarrow 1 Euro a 21 pin (CENELEC standard) ingressi per segnali audio e video - Ingressi per RGB - Uscite di segnali audio e video TV Connettore \rightarrow 2/ \rightarrow 2 Euro a 21 pin - Ingressi per segnali audio e video - Ingressi per video S - Uscite per segnali audio e video (selezionabili) Connettore \rightarrow 4/ \rightarrow 4 Euro a 21 pin - Ingressi per segnali audio e video - Ingressi per video S - Uscite per segnali audio e video (uscita monitor) DIN a 4 pin per ingressi video S \rightarrow 2/ \rightarrow 4 Ingressi audio \rightarrow (L,R); prese fono DIN a 4 pin per uscita video S \rightarrow Uscite audio \rightarrow ; prese fono Uscite audio (variabile) \rightarrow ; prese fono	Altre funzioni	Filtro a pettine digitale (alta risoluzione) PAP FASTEXT Digital Plus 100 Hz Equalizzatore grafico

Il design e le caratteristiche tecniche sono soggetti a modifiche senza preavviso.

Canali ricevibili e indicazioni dei canali

	Canali ricevibili	Indicazioni a schermo
B/G/H	E2..12 21..69	C02 C03 C04..C12 C21..C69
CABLE TV (1)	S1..41	S01 S02..S41
CABLE TV (2)	S01..S05 M1..M10 U1..U10	S42..S46 S01..S10 S11..S20
ITALIA	A B C D E F G H H1 H2 21..69	C11..C69
D/K	R01..R12 R21..R69	C02..C12 C21..C69
CABLE TV (1)		S01..S02 S41
CABLE TV (2)		S42 S43...S46
CABLE TV	B..Q,S21..41	S02 S03...S17, S21..S41
L	F2..F10 F21..F69	C01...C12 C21...C69
I	B21..B68	C21...C68

Indicatori di avvertimento

Quando si verifica un problema, l'indicatore lampeggia nel modo seguente. Tentare la soluzione suggerita relativamente al problema occorso.

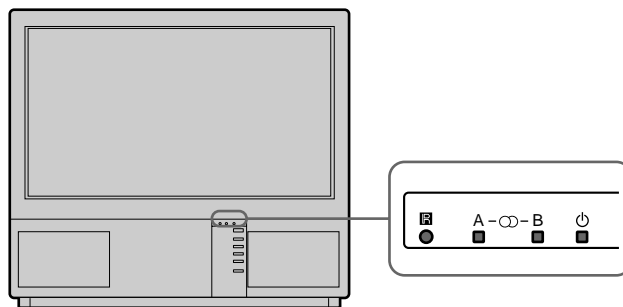

Causa	Tipi di lampeggiamento dell'indicatore
La lampada è di qualità mediocre o si brucia.	L'indicatore B lampeggia due volte, dopodiché l'indicatore A lampeggia una volta. L'indicatore continua a lampeggiare in questo modo.
Il coperchio del filtro della lampada viene tolto.	L'indicatore B lampeggia tre volte, dopodiché l'indicatore A lampeggia una volta. L'indicatore continua a lampeggiare in questo modo.
La ventola di raffreddamento si arresta.	L'indicatore B lampeggia quattro volte, dopodiché l'indicatore A lampeggia una volta. L'indicatore continua a lampeggiare in questo modo.
Si verifica un surriscaldamento interno.	L'indicatore B lampeggia cinque volte, dopodiché l'indicatore A lampeggia una volta. L'indicatore continua a lampeggiare in questo modo.

Se l'indicatore lampeggia in una maniera non descritta sopra, contattare il rivenditore Sony più vicino.

Montaggio della TV proiettore

Dopo avere eseguito le impostazioni, fissare la TV Proiettore al muro mediante le staffe di montaggio in dotazione, per ragioni di sicurezza.

- 1 Avvitare le due staffe in dotazione sulla parte superiore sul retro della TV Proiettore.

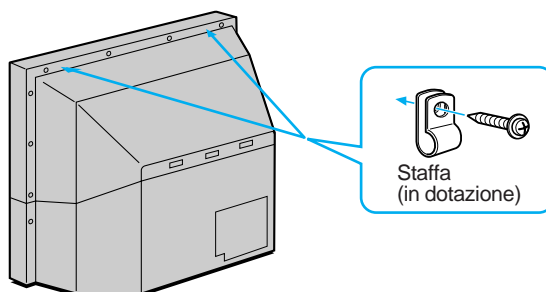

- 2 Far passare un cavo o una catena robusti attraverso le due staffe applicate al punto 1, quindi fissare la TV Proiettore a un muro o a una colonna.

UYARI

Yanma ve kwsa devre kazalarwnw önlemek için televizyonu yaqmur veya nemden uzak tutunuz. Televizyonun içinde tehlikeli yüksek voltaj vardwr. Kapaqw kesinlikle açmaywnwz. Teknik personel için servis merkezini araywnwz.

Güvenlik Önlemleri

Tüm televizyonlar yüksek voltajda çalwxwrlar. Yanma ve kwsa devre kazalarwnw önlemek için lütfen axaqwdaki uyarılarw okuyunuz. Kendi güvenliğiniz için teknik personel gerektiğinde servis merkezini araywnwz.

Genel güvenlik için:

- Televizyonu yaqmur veya nemden uzak tutunuz.
- Arkakapaqw kesinlikle açmaywnwz.

Güvenli kullanwm için

- Televizyonu 220-240 volt dwxwnda bir voltajda çalwxwrmaywnwz.
- Sww veya baxka bir cisim kaçmasw durumunda televizyonunuzu kullanmaywnwz (hemen kontrol edilmelidir).
- Birkaç gün boyunca kullanmayacaksanız televizyonun fixini çekili tutunuz.
- Televizyonun fixini çekerken kablodan aswlmaywnwz. Fixten tutarak çekiniz.
- Önpanel kapaqwnw açtqwwnwzda üzerine herhangi bir şey yapwxwrmwçqymaywnwz.

Önemli Noktalar

Wyı ve kaliteli görüntü saqlwyabilmek için axaqwdaki kullanwm ve bakwm hakwndaki bilgileri okuyunuz.

Görüntü Kalitesi

- Ekranı dokunmaywnwz ve sert maddelerle ekran yüzeyini çizmeyiniz.

Aydwnlatma

Temiz bir görüntü elde edebilmek için ekranw direk wxwqwn veya günexin vurduqu yere yerlextirmeyiniz. Mümkünse tavandan axaqwdoqrubakan far aydwnlatmasw kullanwnwz.

Montaj

- Cihazw nfazlawswnmaswnw önlemek için havalandwrma deliklerini kapatmaywnwz.
- Televizyonunuzu swcak veya rutubetli yerlerde, ya da direk günexwxwqwalan, tozlu veya sarswntwlyerlerde kumaywnwz.
- Televizyonunuzu soquk bir yerden swcak bir ortama taxwdwqwnwz zaman veya aodaswçaklwqwnwnbirdende qixmesi durumunda görüntü buwanwklaxwp, bölgesel renk bozukluklarw görülebilir. Bu durum televizyonun içindeki ayna ve merceklerin buqulaxmaswndan kaynaklanwp, kullanmadan önce buqunun tamamen buharlaxmaswnw bekleyiniz.

Bakwm

- Televizyonunuzu ileride baxka bir yere taxwamak gerektiqi zaman kullanmak amacwyla karton kutu ve diqer paketlememaddelerini saklaywnwz. Taxwmaswraswndaki kazalardan korumak için televizyonunuzu fabrika çwkwxwndaki orijinal xeklinde paketleyiniz.
- Wlk günkü gibi temiz görünmesi için kabineyi yumuxak bir bezle düzenli olarak temizleyiniz. Wnatçw lekeleri çwkarmak için deterjanla wslatwlmwx bir bez kullanwnwz. Tiner veya benzin gibi kuvvetli çözücüleri ya da kabineye zarar verecek axwndwrcw temizleyicileri kesinlikle kullanmaywnwz. Güvenlik açwswndan temizliqe baxlamadan önce televizyonun fixini çekiniz.
- Ekranwn üzerinde birikmiş tozlarw temizlemek için önce televizyonun fixini çekiniz. Sonra da su veya hafif bir deterjanla nemlendirilmiş yumuxak bir bez kullanarak dikey hareketlerle tozu yavaxça alwnwz. Daha sonra da yumuxak kuru bir bezle kurulaywnwz. Temizlik amacwyla tiner veya benzeri çözücü maddeleri kesinlikle kullanmaywnwz.
- Uzun süre kullanwmdan sonra görüntü kararworsa televizyonun içini temizlemek gerekebilir. Böyle bir durumda yetkili bir servis görevlisine baxvurunuz.

T

T

Wçindekiler

Önsöz	124
Baxlarken	126
Adwm1Hazırlık	126
Gerekli Aksesuarların Kontrolü	126
Uzaktan Kumanda'ya Pilin Yerleştirilmesi	126
AntenBağlantısw	126
Adwm2TelevizyonWstasyonlarına Bağlanmak	127
Dil Seçimi	127
Menünün Görüntülenmesi	127
Kanalların Otomatik Programlanması	128
Kanalların Manual Programlanması	129
Diğer Ayarlama Fonksiyonları	130
Programların Swraya Dizilmesi	130
"Diğer Program Ayar"nın Kullanımı	131
Programların Atılması	132
Wstasyonların Sımlendime	132
Ebeveyn Kilidi	133
Bir Kanala Geçici Olarak Bağlanmak	133
Kullanım Bilgileri	134
Televizyonu Seyrederken	134
Televizyonu Açıp Kapatmak	134
Televizyon Programlarını Seçmek	134
Sesi Ayarlamak	134
Televizyon Üzerindeki Düğmelerin Kullanımı	134
Teleteks ve Video Kullanımı	135
Diğer Faydalı Fonksiyonlar	135
Menüyü Kullanarak Televizyonun Ayarlanması ve Kurulması ..	136
Görüntü ve Ses Ayarı	136
Grafik Dengeleyicisi	137
Uyku Saatinin Kullanımı	137
PAP (Yanyana Ekranlar)	138
Menüyü Kullanarak Ekran Modu/PAP'ın Kullanımı	139
Otomatik Format	139
Teleteks	140
Direk Ulaşma Fonksiyonları	140
Teleteks Menüünün Kullanımı	141
Kullanıcı Sayfa Bankası Sistemi	142
Wsteğe Bağlı Diğer Cihazların Bağlantısı ve Kullanımı	143
Wsteğe Bağlı Diğer Cihazların Bağlantısı	143
Giriş ve Çıkışların Seçimi	144
AV Ayarlarının Kullanımı	145
Başka Sony Cihazlarının Uzaktan Kumandası	146
Bilmenizde yarar var	147
En iyi görüş alanı	147
Hava Filtresinin Temizlenmesi	148
Lamba'nın Değiştirilmesi	149
Arıza Giderme	150
Özellikler	150
Uyarı Belirteçleri	151
Projeksiyon Televizyonu'nu Sabitleme	151

Baxlarken

Kullanım Bilgileri

T

T

Önsöz

Bu kısımda televizyonun ve uzaktan kumanda cihazının üzerindeki düğmeler açıklanmıştır. Daha detaylı bilgi için aşağıda sayfa numaraları verilen açıklamalarabakınız.

Televizyonun ön görüntüsü

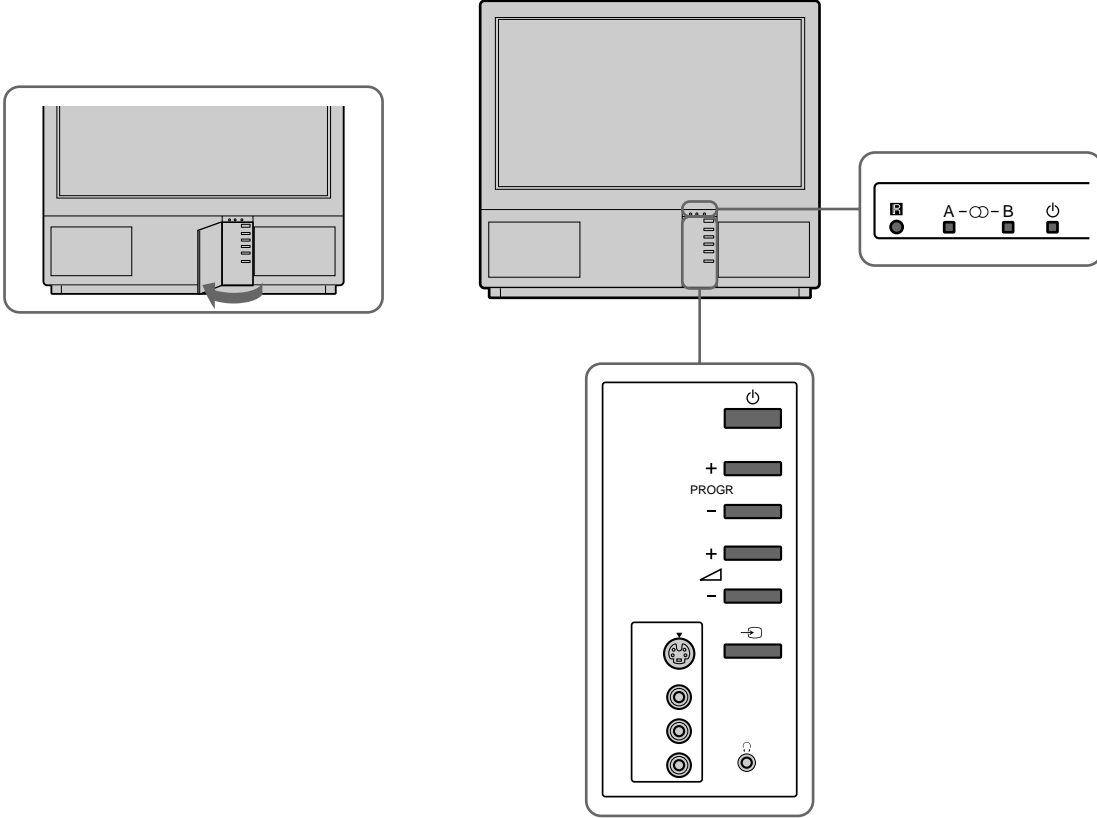

Sembol	Wsm	Sayfa no
φ	Ana xalter	134
φ	Bekleme göstergesi	134
A - μ - B	A/B stereo göstergesi	136
PROGR+/-	Program	134
Δ+/-	Ses düğmeleri	134
↺	Girix seçme düğmeleri	135
λ	Kulaklıkprizi	143
↺ 3, ↻ 3, ↻ 3	Girix prizleri (S video/video/ses)	144

Uzaktan Kumanda

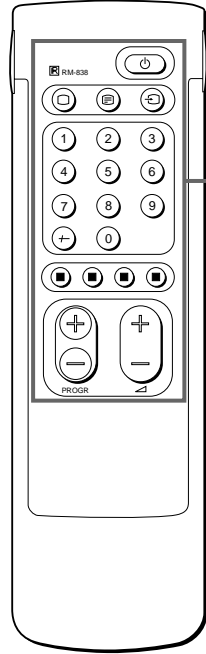

Kolay

TV/Teleteks
kullanımı

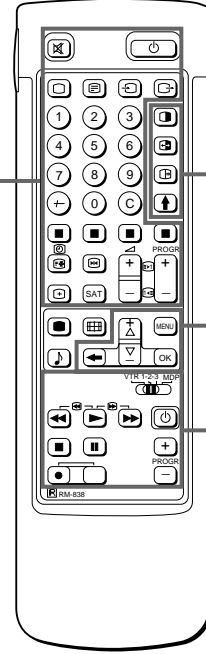

Tam fonksiyon

PAP kullanımı

Menü kullanımı

Video kullanımı

Not:
SAT düğmesi bu televizyonla
kullanılamaz.

TV/Teleteks kullanımı

Sembol	Wsim	Sayfa no
o	Ses kesme düğmesi	135
φ	Bekleme göstergesi	134
O	TV açma/TV mod seçme düğmesi	134
-	Teleteks düğmesi	
↪	Girix modu seçicisi	135
↪	Çıkmamoduseçicisi	135
1,2,3,4,5,6, 7,8,9 ve 0	Numara düğmeleri	144
-/-	Çift numara girix düğmesi	134
C	Direk kanal girix düğmesi	130
Δ+/-	Ses kontrol düğmesi	134
PROGR +/-	Program seçicisi	134
Ex1 143	Teleteks sayfa ulaxma düğmesi	140
●	Görüntü ayar düğmesi	136
♪	Ses ayar düğmesi	136
∃	Ekranda gösterme düğmesi	135
[Teleteks dondurma düğmesi	140
#	Saat gösterme düğmesi	135
Λ Λ Λ Λ	Hızlı-tekstdüğmesi	140
⏸	"Dondurma" düğmesi	135
⏹	Ekrana Xekli'ni deqixirme düğmesi	135

PAP (Ekran içinde ekran) kullanımı

Sembol	Wsim	Sayfa no
⏻	PAP açma/kapama düğmesi	138
X	PAP kaynak seçicisi	138
⏻	Deqixirme düğmesi	138
⏻	PAP yer deqixirme düğmesi	138

Menü kullanımı

Sembol	Wsim	Sayfa no
MENU	Menü açma/kapama düğmesi	127
>+/?-	Seçme düğmesi	127
OK	OK(doqrulama) düğmesi	127
≡	Geri düğmesi	127

Video kullanımı

Sembol	Wsim	Sayfa no
VTR1/2/3, MDP	Video seçicisi	146
:: - :: Δ	Video seçicisi kullanım düğmeleri	146
⏻ α φ		
PROGR +/-		

Baxlarken

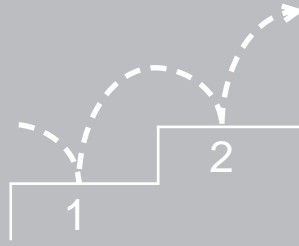

Adwm1 Hazwrlwk

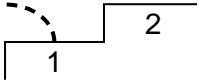

1 Gereklil aksesuvarlarw kontrolu

Karton kutuyu aw, herxeiy wkardwqwnwzamaraxaqwdaki aksesuvarlarwnolupolmadwqwnw kontrol ediniz:

- RM-838 Uzaktan Kumanda
- Bir IEC tasarw R6 pili
- Lamba (1)
- Vida anahtarw (1)
- Kol (2)

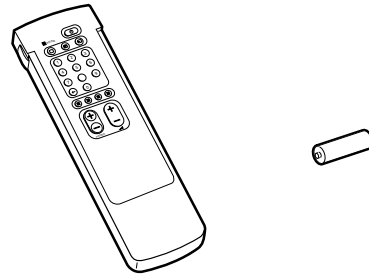

2 Uzaktan Kumanda'ya pilin yerlextirilmesi

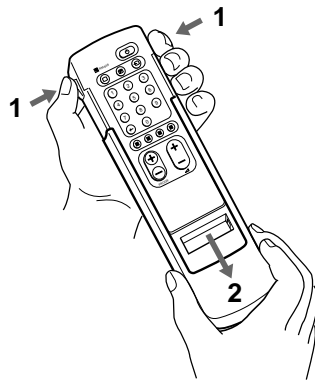

Kapaqvaw.

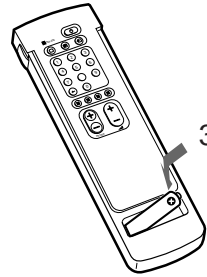

Pilinkutuplarw kontrol ediniz.

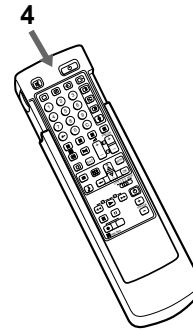

Dwxkapaqwilerideadwm2'de awlanacak ixlemler iin tam fonksiyon ywz grnecek biimdeyerinetakw.

Not: Kullanwmxpilleri vreyi kirlitemecek bir xekilde atmayw kesinlikle unutmayw.

3 Anten baqlantwsw

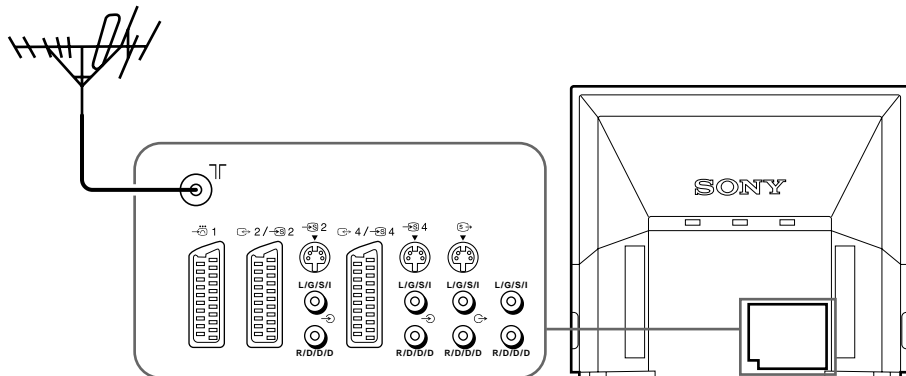

75-omluk koaksiyel kabloya IEC tr anten fixi baqlayw (ayrwx alwmalwdr)televizyonunarkaswndaki)prizinetakw.

Adwm 2 Televizyon Wstasyonlarına Baqlanmak

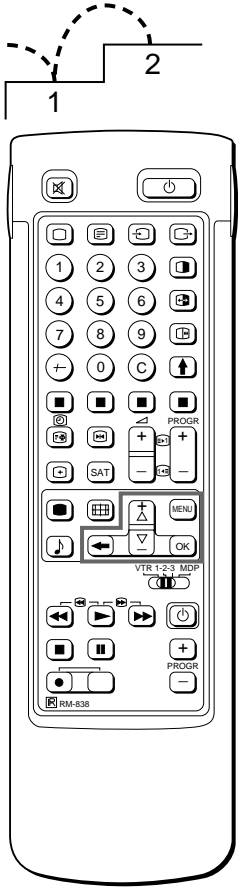

Televizyonunuzu kurduktan sonra menülerde kullanılabilecek olan dili seçebilirsiniz. Sonra da otomatik veya manual yöntemden birini seçerek kanalların programlanmasını (100 kanala kadar). Eğer bağlanabilecek kanalların hepsini bir defada programlamak istiyorsanız otomatik yöntemi kullanınız. Eğer kanal sayısı fazla değilse ve de bunları birer birer programlamak istiyorsanız manual yöntem kullanınız.

Baxlamadan önce

- Uzaktan Kumanda'nın tam fonksiyon yüzünün görünür olduğunu kontrol ediniz.
- Uzaktan Kumanda'nın üzerindeki menü ayarlama düğmelerini bulunuz. Bu düğmeler sol yandaki şekilde çerçeve içinde gösterilmektedir.

1 Dil seçimi

- 1 Televizyon üzerindeki ϕ düğmesine basınız. Böylece televizyon açılacaktır. Eğer televizyonun üzerindeki bekleme ışığı yanık durumundaysa O düğmesine ya da Uzaktan Kumanda'da bir numaraya basınız.

- 2 MENU düğmesine basınız. LANGUAGE menüsü görüntülenecektir (Bkz. Xekil 1).



- 3 > + veya ? - düğmesine basarak istediğiniz dili seçiniz ve OK düğmesine basınız.

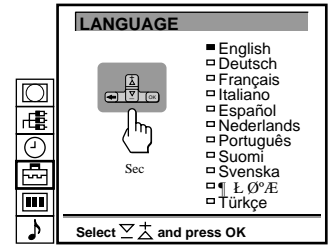

Xekil 1

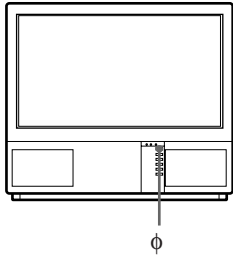

Ana menüye dönmek için ϕ düğmesini basılı tutunuz.

Normal televizyon ekranına dönmek için MENU düğmesine basınız. Eğer menü fonksiyonları seçilmemişse televizyon, bir dakika içinde normal ekrana geri dönecektir.

Demo fonksiyonu üzerine notlar Montaj menü opsiyonunda iken Demo'yu seçerseniz menü fonksiyonu hakkında ardarda demonstrasyonlar görebilirsiniz. Bu işlemi durdurmak için MENU düğmesine basınız.

2 Menünün görüntülenmesi

MENU düğmesine basınız.

Ana menü görüntülenecektir (Bkz. Xekil 2).

> + veya ? - düğmesini kullanarak ϕ sembolünü seçiniz ve OK düğmesine basınız.

Bu durumda, arka sayfada açıklanan yöntemlerden birini seçiniz:

“Kanalların Otomatik Programlanması”
veya

“Kanalların Manual Programlanması”

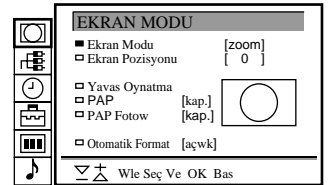

Xekil 2

3 Kanalların Otomatik Programlanması

- 1 "Ön Ayar" için >+ veya ?- düğmesini kullanarak  sembolünü seçiniz ve OK düğmesine basınız. ÖN AYAR menüsü görüntülenecektir (Bkz. Xekil 3).
- 2 >+ veya ?- düğmesiyle "Otomatik Program" menü opsiyonunu seçiniz ve OK düğmesine basınız. OTOMATWK PROGRAM menüsü görüntülenecektir (Bkz. Xekil 4).
- 3 OK düğmesine basınız. Eğer gerekiyorsa >+ veya ?- düğmesiyle televizyon yayın sistemini seçiniz (Batı Avrupa ülkeleri için B/G veya Doğu Avrupa ülkeleri için D/K) ve OK düğmesine basınız. "PROG" numarasının ilk hanesi belirginleşecektir.
- 4 Ayarlamak istediğiniz programı (numara düğmesiyle) seçiniz. >+ veya ?- düğmesiyle ya da numara düğmeleriyle çift rakamlı numaranın ilk hanesini seçiniz (örneğin "04" için "0"ı seçiniz) ve OK düğmesine basınız. "PROG" numarasının ikinci hanesi belirginleşecektir.
- 5 >+ veya ?- düğmesiyle ya da numara düğmeleriyle çift rakamlı numaranın ikinci hanesini seçiniz (örneğin "04" için "4"ü seçiniz) ve OK düğmesine basınız (Bkz. Xekil 5).
- 6 >+ veya ?- düğmesiyle "C" veya "S"i seçiniz ve OK düğmesine basınız. Otomatik kanal programlaması baxlayacaktır. Ayarlama bittiğinde menü tekrar belirir. Böylece ulaşılabilecek tüm kanallar ard arda numara düğmelerine yüklenmiş olacaktır. Normal televizyon ekranına dönmek için MENU düğmesine basınız.

Ana menüye dönmek için  düğmesini basılı tutunuz.

Otomatik kanal programlanmasını durdurmak için Uzaktan Kumanda'da  düğmesine basınız.

Notlar

- Kanalların otomatik olarak programlanmasından sonra hangi kanalın hangi program düğmesine yüklendiğine bakabilirsiniz. Detaylı bilgi için sayfa 135'teki "Program Tablosunun Görüntülenmesi" ne bakınız.
- Kanalların istediğiniz sıradaki program yerlerini değiştirebilirsiniz. Detaylı bilgi için sayfa 130'daki "Programların Sıra Dizilmesi" ne bakınız.

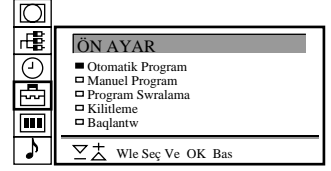

Xekil 3

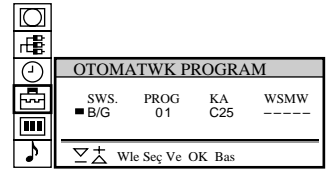

Xekil 4



Xekil 5

Bu yöntem kanalları sayısal olarak değil, frekans olarak ayarlamak için kullanılır. Bu yöntem, frekans olarak ayarlanmayan yerlerde ve bunların birer birer ayarlamak istediğiniz durumlarda kullanılır. Ayrıca, program numaralarını video girişi için saklayabilirsiniz.

Eğer bir yanlış yapıtıysanız, bir önceki duruma dönmek için \equiv düğmesine basınız.

Ana menüye dönmek için \equiv düğmesini basılı tutunuz.

Normal televizyon ekranına dönmek için MENU düğmesine basınız.

Bir kanala frekans değeri ile bağlanmak için 6. adımda F'yi seçtikten sonra numara düğmelerini kullanarak üç haneli değeri giriniz.

3 Kanalların manual programlanması

- 1 "Ön Ayar" için \rightarrow veya \leftarrow düğmesini kullanarak \square sembolünü seçiniz ve OK düğmesine basınız. ÖN AYAR menüsü görüntülenecektir (Bkz. Xekil 6).
 - 2 \rightarrow veya \leftarrow düğmesiyle "Manuel Program" menü opsiyonunu seçiniz ve OK düğmesine basınız. MANUEL PROGRAM AYARI menüsü görüntülenecektir (Bkz. Xekil 7).
 - 3 \rightarrow veya \leftarrow düğmesini kullanarak programlamak istediğiniz kanalın yerini (numara düğmesini) seçiniz ve OK düğmesine basınız.
 - 4 Eğer gerekirse \rightarrow veya \leftarrow düğmesiyle televizyon yayın sistemi veya video giriş kaynağını (EXT) seçiniz.
 - 5 Sonra OK düğmesine basınız. CH sütunu belirginleşecektir (Bkz. Xekil 8).
 - 6 \rightarrow veya \leftarrow düğmesini kullanarak C (normal kanal ayarı için), S (kablo yayınları için) veya F'yi (frekans ayarı için) seçiniz ve OK düğmesine basınız. "CH" numarasının ilk hanesi belirginleşecektir. Eğer 5. adımda EXT'i seçtiyseniz \rightarrow veya \leftarrow düğmesiyle video giriş kaynağını seçiniz (Bkz. Xekil 9).
- Kanalları programlamak için iki yöntem vardır. Eğer kanal numarasını biliyorsanız, "7-Manual"den devam ediniz, veya
- Eğer kanal numarasını bilmiyorsanız, "7-Arama"ya gidiniz.
- 7 Manuel
 - a \rightarrow veya \leftarrow düğmesiyle veya numara düğmeleriyle "CH" numarasının ilk hanesini seçiniz ve OK düğmesine basınız. "CH" numarasının ikinci hanesi belirginleşecektir.
 - b \rightarrow veya \leftarrow düğmesiyle veya numara düğmeleriyle numaranın ikinci hanesini seçiniz. Seçilen numara belirginleşecektir (Bkz. Xekil 10).
 - c OK düğmesine basınız. "ARA" yazısı belirginleşecek ve böylece seçilmiş olan kanal programlanacaktır (Bkz. Xekil 11).
 - d Belirteç bir sonraki programa gelene kadar OK düğmesine basınız.
 - e Diğer kanalları programlamak için 3 ile 7 arasındaki adımları tekrarlayınız.
 - 7 Arama
 - a ARA yazısı renk değeri kadar OK düğmesine basınız.
 - b \rightarrow (ileri) veya \leftarrow (geri) düğmesi ile kanal aramaya başlayınız. CH yazısının rengi değişecektir (Bkz. Xekil 12). CH numarası ileri veya geri saymaya başlayacaktır. Bir kanal bulunduğunda arama duracaktır (Bkz. Xekil 13).
 - c Bu kanalı kaydetmek istiyorsanız OK düğmesine basınız. Aksi takdirde \rightarrow veya \leftarrow düğmesine basarak aramaya devam ediniz.
 - d Belirteç bir sonraki programa gelene kadar OK düğmesine basınız.
 - e Diğer kanalları programlamak için 3 ile 7 arasındaki adımları tekrarlayınız.

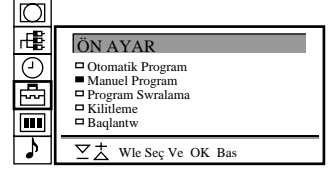

Xekil 6

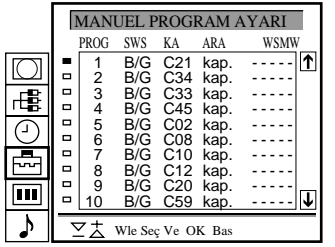

Xekil 7

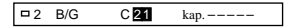

Xekil 8

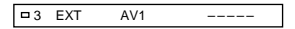

Xekil 9

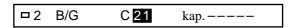

Xekil 10

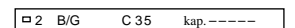

Xekil 11

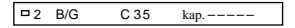

Xekil 12

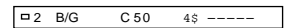

Xekil 13

Diğer Ayarlama Fonksiyonları

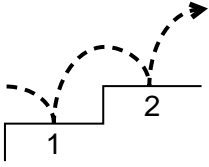

Bu kwsmda programların deđitilmesi veya atlatılması, istasyon isminin görüntülenmesi ve manual ince ayar gibi diğer fonksiyonlar açıklanmaktadır.

Baxlamadan önce

- Uzaktan Kumanda'nın tam fonksiyon yüzünün görünür olduğunu kontrol ediniz.
- Uzaktan Kumanda'nın üzerindeki menü ayarlama düğmelerini bulunuz.

PROGRAM SIRALAMA

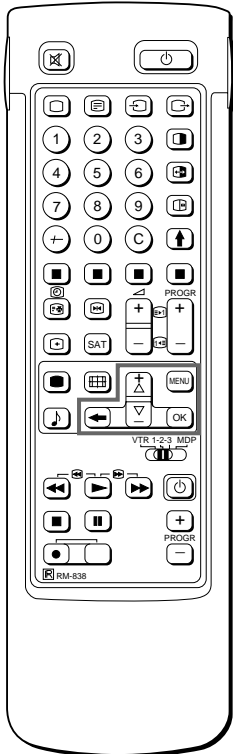

Programların Swraya Dizilmesi

Bu fonksiyonu kullanarak programları istenilen swraya dizmek mümkündür.

- 1 Ana menüye dönmek için MENU düğmesine basınız.
- 2 "Ön Ayar" için >+ veya ?- düğmesini kullanarak sembolünü seçiniz ve OK düğmesine basınız. ÖN AYAR menüsü görüntülenecektir.
- 3 >+ veya ?- düğmesiyle "Program Swralama" menü opsiyonunu seçiniz ve OK düğmesine basınız. PROGRAM SIRALAMA menüsü görüntülenecektir (Bkz. Xekil 14).
- 4 >+ veya ?- düğmesini kullanarak yerini deđitirmek istediğiniz programı seçiniz ve OK düğmesine basınız. Seçilen opsiyonun rengi deđixecektir (Bkz. Xekil 15).
- 5 >+ veya ?- düğmesini kullanarak 4. adwmda deđitirmek için seçtiğiniz programın yeni yerini seçiniz ve OK düğmesine basınız. Böylece seçmiş olduğunuz bu program yeri swraya dizilmiş olacaktır (Bkz. Xekil 16).
- 6 Diğer programları swraya dizmek için 4 ve 5. adwmları tekrarlayınız.

PROG	KA	WSMW
1	C03	BBC 2
2	C04	ITV
3	C07	MBC
4	C09	-----
5	C12	-----
6	C13	-----
7	C14	-----
8	C15	BBC 1

8. Programı - - Programa Taxwma

Wle Seç Ve OK Bas

Xekil 14

■ 8	C15	BBC1
-----	-----	------

Xekil 15

PROG	KA	WSMW
1	C15	BBC 1
2	C03	BBC 2
3	C04	ITV
4	C07	MBC
5	C09	-----
6	C12	-----
7	C13	-----
8	C14	-----

8. Programı - - Programa Taxwma

Wle Seç Ve OK Bas

Xekil 16

Daha ileri program yerleri için Ekran otomatik olarak kayacaktır.

Eğer bir yanlışlık yaptıysanız Bir önceki duruma dönmek için ≡ düğmesine basınız.

Ana menüye dönmek için ≡ düğmesini basılı tutunuz.

Normal televizyon ekranına dönmek için MENU düğmesine basınız.

“Diğer Program Ayarw”nın Kullanwmmw

“Diğer Program Ayarw” menüsünü kullanarak

- yerel yaywınwın kuvvetli olmasw durumunda (çizgili görüntü) her program yeri için ayrı ayrı sinyalleri zayıflatabilirsiniz (RF Zayıflatwmsw).
- ayrı ayrı, her kanalwın ses seviyesini ayarlayabilir ve bu seviyeyi saklayabilirsiniz (ses dengesi).
- yüksek ses sinyali durumunda (bozuk ses) her program yeri için ses sinyalini zayıflatabilirsiniz.
- görüntünün bozulmasw durumunda, daha iyi bir görüntü elde edebilmek için manual ince ayar yapabilirsiniz. Normal olarak AFT (otomatik ince ayar) sürekli ipler durumdadır.

- Ana menüye dönmek için MENU düğmesine baswınız.
- “Ön Ayar” için >+ veya ?- düğmesini kullanarak  simbolünü seçiniz ve OK düğmesine baswınız. ÖN AYAR menüsü görüntülenecektir.
- >+ veya ?- düğmesiyle “Installation” menü opsiyonunu seçiniz ve OK düğmesine baswınız. MONTAJ menüsü görüntülenecektir.
- >+ veya ?- düğmesiyle “Wleri Program Ayarı” menü opsiyonunu seçiniz ve OK düğmesine baswınız. WLERI PROGRAM AYARI menüsü görüntülenecektir (Bkz. Xekil 17).
- >+ veya ?- düğmesini kullanarak istediğiniz program yerini seçiniz ve OK düğmesine a) “ATT” (RF Zayıflatwmsw) için bir kez, b) “VOL” (Ses dengesi) için iki kez, c) “IN-AMP” (Girix Amfisi) için üç kez ya da d) AFT (Otomatik Wnce Ayar) için dört kez baswınız. Seçilen opsiyonun rengi deqixecektir.

Ayar yapmak veya deqixtirmek için:

- RFZayıflatwmsw(ATT)**
>+ veya ?- düğmesini kullanarak seçmiş olduğunuz program için “On”u seçiniz. Seçiminizi onaylamak için OK düğmesine baswınız. Diğer programlarw ayarlamak için 5. adwmmwtekrarlaywınız.
 - Ses dengesi (VOL)**
>+ veya ?- düğmesini kullanarak seçmiş olduğunuz programwın ses seviyesini -7, +7 araswnda ayarlayabilirsiniz. Ses seviyesini kaydetmek için OK düğmesine baswınız. Diğer programlarwın ses seviyelerini ayarlamak için 5. adwmmwtekrarlaywınız.
 - IN-AMP (Girix Amfisi)**
>+ veya ?- düğmesini kullanarak seçmiş olduğunuz program için “Off”u seçiniz. Seçiminizi onaylamak için OK düğmesine baswınız. Diğer programlarwın girix amfisini kapatmak için 5. adwmmwtekrarlaywınız.
 - AFT**
>+ veya ?- düğmesini kullanarak seçmiş olduğunuz programwın ince ayarw -15, +15 araswnda ayarlayabilirsiniz. Wnce ayar seviyesini kaydetmek için OK düğmesine baswınız. Diğer programlarwın ince ayarw yapw için 5. adwmmwtekrarlaywınız.
- Normal televizyon ekranwna dönmek için MENU düğmesine baswınız.

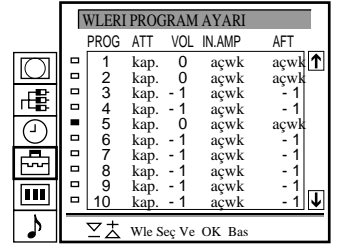

WLERI PROGRAM AYARI				
PROG	ATT	VOL	IN.AMP	AFT
1	kap.	0	açwk	açwk
2	kap.	0	açwk	açwk
3	kap.	-1	açwk	-1
4	kap.	-1	açwk	-1
5	kap.	0	açwk	açwk
6	kap.	-1	açwk	-1
7	kap.	-1	açwk	-1
8	kap.	-1	açwk	-1
9	kap.	-1	açwk	-1
10	kap.	-1	açwk	-1

Wle Seç Ve OK Bas

Xekil 17

AFT'yi (Otomatik Wnce Ayar) tekrar ipler duruma getirmek için 5. adwmda “AÇIK”u seçerek tüm iplerleri en baxtan itibaren tekrarlaywınız.

MANUEL PROGRAM AYARI

Eğer bir yanlışlık yaptysanız Bir önceki duruma dönmek için ≡ düğmesine basınız.

Ana menüye dönmek için ≡ düğmesini basılı tutunuz.

Normal televizyon ekranına dönmek için MENU düğmesine basınız.

Programların Atlanması

PROGR +/- düğmelerini kullanarak kanal değiştirirken istenmeyen programlar atlatılabilir. Buna rağmen atlanmadıkça olduğunuz bu programlar numara düğmelerini kullanarak seçmeniz hala mümkündür.

- 1 Ana menüye dönmek için MENU düğmesine basınız.
- 2 “Ön Ayar” için >+ veya ?- düğmesini kullanarak  sembolünü seçiniz ve OK düğmesine basınız. Ön AYAR menüsü görüntülenecektir.
- 3 >+ veya ?- düğmesiyle “Manuel Program” menü opsiyonunu seçiniz ve OK düğmesine basınız. MANUEL PROGRAM AYARI menüsü görüntülenecektir (Bkz. Xekil 18).
- 4 >+ veya ?- düğmesini kullanarak atlatmak istediğiniz program yerini seçiniz ve OK düğmesine basınız. “SWS” yazısının rengi değişecektir.
- 5 SWS opsiyonunda “- - -” belirene kadar >+ veya ?- düğmesine basınız (Bkz. Xekil 19).
- 6 OK düğmesine basınız (Bkz. Xekil 20). Böylece PROGR +/- düğmelerini kullanarak kanal seçerseniz istemediğiniz kanallar otomatik olarak atlayacaktır.
- 7 Diğer kanallar da benzer şekilde atlayacak şekilde programlamak istiyorsanız 4 ile 6 arasında adımları tekrarlayınız.

PROGR

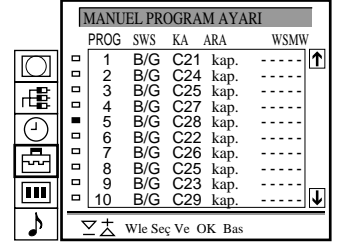

Xekil 18

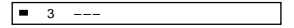

Xekil 19



Xekil 20

MANUEL PROGRAM AYARI

Wstasyonların Wsimlendirme

Program isimleri genellikle Teletext yayınlarından otomatik olarak alınır. Bununla beraber televizyon ekranında görüntülemek üzere, kanallara bex karaktere (harf veya numara) kadar olmak üzere isim verebilirsiniz (örnek : BBC1). Bu fonksiyonu kullanarak hangi kanalı seyrettiğinizi kolaylıkla anlayabilirsiniz.

- 1 Ana menüye dönmek için MENU düğmesine basınız.
- 2 “Ön Ayar” için >+ veya ?- düğmesini kullanarak  sembolünü seçiniz ve OK düğmesine basınız. Ön AYAR menüsü görüntülenecektir.
- 3 >+ veya ?- düğmesiyle “Manuel Program” menü opsiyonunu seçiniz ve OK düğmesine basınız. MANUEL PROGRAM AYARI menüsü görüntülenecektir (Bkz. Xekil 21).
- 4 >+ veya ?- düğmesini kullanarak isimlendirmek istediğiniz program yerini seçiniz ve WSMW’in ilk hanesi belirginleşene kadar OK düğmesine arka arkaya basınız.
- 5 >+ veya ?- düğmesiyle bir harf veya numara seçip OK düğmesine basınız. Bir sonraki hane belirginleşecektir. Diğer karakterleri de aynı yöntemle seçiniz. Araya boşluk koymak isterseniz -’yi seçip OK düğmesine basınız (Bkz. Xekil 22).
- 6 Bu şekilde tüm harfleri girdikten sonra, belirteç bir sonraki program yerine (sol taraf) gelene kadar OK düğmesine arka arkaya basınız. Böylece girmiş olduğunuz isim kaydedilecektir (Bkz. Xekil 23).
- 7 Diğer kanallar da benzer şekilde isimlendirmek istiyorsanız 5 ve 6 adımları tekrarlayınız.

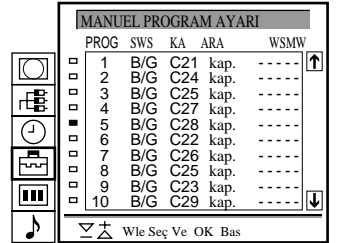

Xekil 21

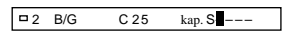

Xekil 22

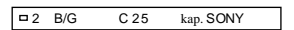



Xekil 23

Kilitlenmiş bir programı seyretmeye çalışırken
durumunda
Box bir ekranda
"LOCKED" mesajı
belirecektir.

Ebeveyn Kildi

Wstemediğiniz yayınların ekranda görüntülenmesini engellemiz de mümkündür. Televizyonunuzun bu fonksiyonunu, çocukların izlediği programları uygun görmediğiniz programları kilitlemek için kullanmanız önerilir.

- 1 Ana menüyü görüntülemek için MENU düğmesine basınız.
- 2 "Ön Ayar" için >+ veya ?- düğmesini kullanarak  sembolünü seçiniz ve OK düğmesine basınız. ÖN AYAR menüsü görüntülenecektir.
- 3 >+ veya ?- düğmesiyle "Kwlwtleme" menü opsiyonunu seçiniz ve OK düğmesine basınız. KWLWTLEME menüsü görüntülenecektir (Bkz. Xekil 24).
- 4 >+ veya ?- düğmesiyle kilitlemek istediğiniz programın numarasını seçiniz ve OK düğmesine basınız. Program numarasının yanında, programın kilitlenmiş olduğunu belirten  sembolü belirecektir (Bkz. Xekil 25).
- 5 Diğer programları da kilitlemek için 4. adıma tekrarlayınız.

Kilidi kaldırma

- 1 KWLWTLEME menüsünde iken >+ veya ?- düğmesiyle kilidini kaldırmak istediğiniz programı seçiniz.
- 2 OK düğmesine basınız. Kilidin kaldırıldığını belirtmek üzere  sembolü silinecektir.

Bir Kanala Geçici Olarak Baqlanmak

Önceden programlanmış olmasa da bir kanala geçici olarak bağlanmak mümkündür. Uzaktan Kumanda'nın tam fonksiyon yüzünü kullanınız.

- 1 Uzaktan Kumanda'da C düğmesine basınız. Kablo kanalları için C'ye ike basmanız gerekir. Ekranda "C" (kablo kanalları için "S") belirecektir (Bkz. Xekil 26).
- 2 Numara düğmelerini kullanarak çift rakamlı kanal numarasını giriniz (örneğin 4. kanal için önce 0, sonra da 4'e basınız). Kanal görüntülenecektir. Bu işlemle kanal belleğe yüklenmez.

KWLWTLEME		
PROG	KA	WSMW
0	AV1	VHS
1	C25	BBC 2
2	C42	BBC 1
3	C26	C 4
4	C34	ITV
5	C35	----
6	C36	----
7	C37	----

Wle Seç Ve OK Bas

Xekil 24

PROG	KA	WSMW
0	AV1	VHS
1	C25	BBC 2
2	C42	BBC 1
3	C26	C 4

Xekil 25

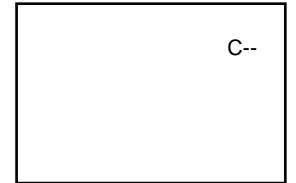

Xekil 26

Kullanım Bilgileri

Televizyonu Seyrederken

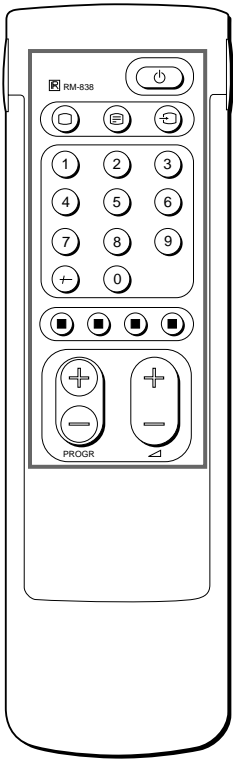

⏻'e bastığınızda hiçbir şey görünmüyorsa ve televizyonunuzun üzerindeki bekleme lambası yanık durumundaysa, televizyonunuz bekleme modunda demektir. Tekrar açmak için 0 düğmesine veya numara düğmelerinden birisine basınız.

Bu kısımda televizyonunuzu seyrederken kullanacağınız temel fonksiyonlar açıklanmıştır. Hemen tüm işlemler Uzaktan Kumanda'nın kolay yüzü kullanılarak yapılabilir.

Televizyonu Açıp Kapatmak

Açmak için

Televizyon üzerindeki ⏻'e basınız.

Geçici olarak kapatmak için

Uzaktan Kumanda'da ⏻ düğmesine basınız.

Böylece televizyon bekleme moduna geçecek ve televizyonun üzerindeki bekleme lambası yanacaktır.

Tekrar açmak için

Uzaktan Kumanda'da 0, PROGR +/- veya herhangi bir numara düğmesine basınız.

Tamamen kapatmak için

Televizyon üzerindeki ⏻'e basınız.

Televizyon Programlarını Seçmek

PROGR +/- veya numara düğmelerine basınız.

Çift haneli bir numara seçmek için

Önce +/-'ye, sonra da numaraya basınız.

Örneğin, 23'ü seçmek istiyorsanız önce +/-, sonra da 2 ve 3'e basınız.

Sesi Ayarlamak

Δ +/- düğmesine basınız.

Televizyon Üzerindeki Düğmelerin Kullanımı

Program numarasını girmek için PROGR +/- düğmelerine basınız.

Sesi ayarlamak için Δ +/- düğmelerine basınız.

Video girişini seçmek için ↺ düğmesine basınız.

Görüntü ve ses ayarlarını fabrika çıkışındaki orijinal durumuna getirmek için (Normal fonksiyonu) PROGR +/- düğmelerine aynı anda basınız.

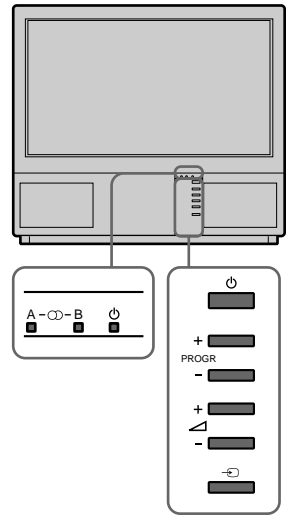

Teleteks ve Video Kullanımı

Teleteks kullanımı

- 1 Teleteks ekranını görüntülemek için **O** düğmesine basınız.
- 2 Teleteks kullanımında bir sayfa seçmek için numara düğmelerini kullanarak 3 haneli sayfa numarasını giriniz.
Hızlı teleteks işlemleri için renkli düğmelerden birine basınız.
Her iki işlem sırasında bir sonraki sayfa için **ç** (PAGE+) ve bir önceki sayfa için **Y** (PAGE-) düğmesine basınız.
- 3 Normal televizyon ekranına dönmek için **O** düğmesine basınız.

Video kullanımı

- 1 Wstenilen video girişi görülene kadar **↺** düğmesine arka arkaya basınız.
- 2 Normal televizyon ekranına dönmek için **O** düğmesine basınız.

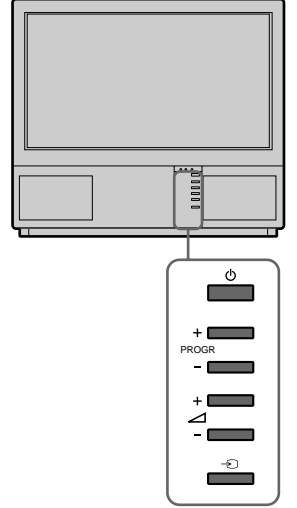

Teleteks işlemleri hakkında ayrıntılı bilgiler için sayfa 140'ye bakınız.

Video giriş ekranı hakkında ayrıntılı bilgiler için sayfa 144'e bakınız.

Diğer Faydalı Fonksiyonlar

Uzaktan Kumanda'nın tam fonksiyon yüzünü kullanınız.

Ekran üzerindeki belirteçlerin görüntülenmesi

- Tüm belirteçleri görüntülemek için **≡** düğmesine basınız. Bunlar birkaç saniye içinde kendiliğinden kaybolacaktır.
- Program numarası ve isminin sürekli ekran üzerinde kalmasını **≡** düğmesine iki kez basınız. Bunları ekrandan silmek için **≡** düğmesine tekrar iki kez basınız.

Sesi kesmek için

o düğmesine basınız.
Normal sese dönmek için **o** düğmesine tekrar basınız.

Saati görüntülemek için

düğmesine basınız. Bu fonksiyon sadece teleteks yayınları sırasında çalışır.

Saat görüntüsünü ekrandan silmek için **#** düğmesine tekrar basınız.

Program Tablosu'nu görüntülemek

OK düğmesine basınız. Televizyon ekranının sol tarafında bir Program Tablosu görüntülenecektir. (Bkz. Xekil 27).

1	BBC	↑
2	SAT	
3	TV5	
4	C02	
5	C15	
6	RTL	
7	SKY	
8	S34	
9	AV1	
10	MTV	↓

Xekil 27

Programların seçimi

PROGR+/- ya da **>+** veya **?-** düğmesini kullanarak istediğiniz programı seçiniz ve **OK** düğmesine basınız.

Program Tablosu'nu ekrandan silmek için **MENU** düğmesine basınız.

Ekranı dondurma

Televizyonu seyretmekte iken görüntüyü "dondurma" olanağınıza vardır. Bunun için **⏸** düğmesine basınız. Normal ekrana dönmek için aynı düğmeye tekrar basınız.

Ekran şeklini değiştirme

Ekran modunu değiştirmek için **⏏** düğmesine arka arkaya basınız:
4:3 (4:3 ekran)

- A Zayıf (4:3 yayınları için 16:9 taklidi)
 - A Zoom (sinemaskop olarak yapılan yayınlar için 16:9 taklidi) veya
 - A Genix (16:9 yayınları için).
- Daha fazla bilgi için sayfa 139'a bakınız.

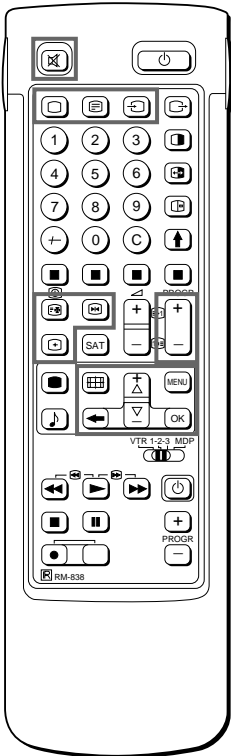

Menüyü Kullanarak Televizyonun Ayarlanması ve Kurulması

RESWMKONTROL

SES KONTROL

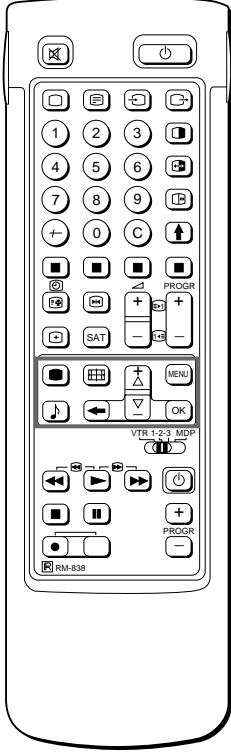

Eğer bir hata yaptıysanız Bir önceki duruma dönmek için ≡ düğmesine basınız. Ana menüye dönmek için ≡ düğmesine basılı tutunuz.

Notlar

- Ton sadece NTSC renk sistemleri içindir.
- Salon Etkisi kulaklıklarda geçerli değildir.

SERWÇIKIX hakkında not Arka taraftaki > prizinden çıkan ses ve çift-ses modu için KULAKLIK SES ve ÇWFT-SES ayarlarına bakınız.

Video girixinden görüntü seyrederken Wsterseniz sesi ÇWFT-SES konumuna getirebilirsiniz.

Görüntü ve Ses Ayarı

Görüntü ve ses ayarları fabrika çıkışında yapılmıyorsa, beraber bunları kendi zevkinize göre tekrar ayarlayabilirsiniz. Ayrıca yaygın elverişli taktirde, çift-sesli (bilingual) programların seçimi veya kulaklık kullanımına göre ses ayarları da mümkündür. Bunun dışında isteğinize uygun daha ince ses ayarları yapmak isterseniz, Grafik Dengeleyicisi ve özel Ses etkilerini kullanabilirsiniz.

- 1 Uzaktan Kumanda'da **RESWM** (görüntü için) veya **SES** (ses için) düğmesine basınız. ya da MENU düğmesine basıp Picture Control için **RESWM**, Sound Control için **SES** sembolünü seçiniz ve OK düğmesine basınız. RESWM KONTROL veya SES KONTROL menüsü görüntülenecektir (Bkz. Xekil 28 veya 29).
- 2 >+ veya ?- düğmesiyle ayarlamak istediğiniz opsiyonu seçiniz ve OK düğmesine basınız. Seçilen opsiyonun rengi değişecektir (Bkz. Xekil 30).
- 3 >+ veya ?- düğmesiyle ayar düzeltip OK düğmesine basınız. Belirteç bir sonraki opsiyonun önünde (sol taraf) belircektir (Bkz. Xekil 31). Ses sembolleri ve bunların etkileri için aşağıdaki tabloya bakınız.
- 4 Diğer maddeleri ayarlamak için 2 ve 3. adımları tekrarlayınız.
- 5 Televizyon ekranına dönmek için MENU düğmesine basınız.

Sembollerin etkileri

RESWMKONTROL	Etki
Kontrast	Düşük Yüksek
Parlaklık	Koyu Açık
Renk	Az Çok
Ton	Yenilimsi Kıvrımlı
Keskinlik	Yumuk Keskin
Normal	Görüntü ayarlarını fabrika çıkışına döndürmek.
Rezolüsyon	Normal yüksek: yüksek kaliteli görüntü elde etme

SES KONTROL	Etki
Grafik Equalizer	(ayrıntılı bilgi için sayfa 137'ye bakınız)
Balans	Off: Normal n Dolby n Salon
Bosluk Etkisi (sadece "Hall" açıkken)	Değişik salon etkilerinden seçilebilir Oda n Kubbe n Saha
Çift Ses	A:sol kanal B: saq kanal Stereo Mono Televizyon üzerindeki A-µ-B göstergesi seçilen modu gösterecektir.
Kulaklıklar	Az Çok
2 Ses Ayarı	A: kanal 1 n B: kanal 2 n PAP (eğer PAP açıkta kulaklıklar için PAP seslerini seçebilirsiniz)
2 Çift Ses	Stereo n Mono



Xekil 28

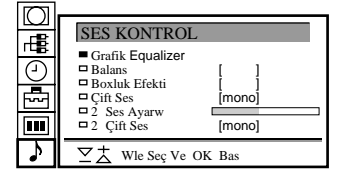

Xekil 29

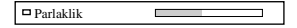

Xekil 30

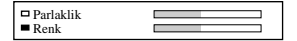

Xekil 31

Not: "KULL. AYARI" modundayapılan değişiklikler saklanacaktır. Başka bir moda geçtirme durumunda diğer tüm ayarlar fabrika çukwıxındaki değerlere dönecektir.

UYKUSAATW

Saati kapatmak için Adım 3'te "KAP." opsiyonunu seçiniz.

Kalan zamanı kontrol etmek için 3 düğmesine basınız.

Normal televizyon ekranına dönmek için MENU düğmesine basınız.

Grafik Dengeleyicisi

Bu fonksiyonu kullanarak seçilen frekansları kesip, artırarak sesleri ayrı ayrı ayarlayabilirsiniz. Ayrıca aşağıdaki modlardan birini de seçebilirsiniz:

Düz n Pop n Rock n Jazz n Vocal n Kull. Ayarı

- 1 Ana menüde "Ses Sembolleri"ni seçip >+ veya ?- düğmesiyle "Grafik Equalizer"ı seçiniz ve OK düğmesine basınız. GRAFWK EQUALWZER menüsü görüntülenecektir (Bkz. Xekil 32).
- 2 OK düğmesine basınız. "Sabit Mod"un rengi değişecektir. Wstenilen modu >+ ve ?- düğmesiyle seçiniz ve OK düğmesine basınız.
- 3 Herhangi bir modu değiştirmek isterseniz, arzu ettiğiniz frekans bandının sütununu >+ veya ?- düğmesini kullanarak seçiniz ve OK düğmesine basınız. Seçilen frekans sütununun rengi değişecektir. >+ veya ?- düğmesiyle frekans seviyesini ayarlayınız ve OK düğmesine basınız. Bu yöntemle tüm 5 grafik sütununun ayarlayabilirsiniz.
- 4 Normal televizyon moduna dönmek için MENU düğmesine basınız.

Uyku Saatinin Kullanımı

Wsterseniz sizin belirleyeceğiniz bir zaman diliminden sonra televizyonu bekleme modunda otomatik olarak açmanız mümkündür.

- 1 >+ veya ?- düğmesini kullanarak "Zamanlayıcı" için t sembolünü seçiniz ve OK düğmesine basınız. ZAMANLAYICI menüsü görüntülenecektir (Bkz. Xekil 33).
- 2 OK düğmesine basınız. Zaman aralığı opsiyonunun rengi değişecektir.
- 3 >+ ve ?- düğmesiyle zaman aralığını seçiniz. Zaman aralığı (dakika olarak) aşağıdaki gibi değişecektir:
10 n 20 n 30 n 40 n 50 n 60 n 70 n 80 n 90
↑
- 4 Zaman aralığını seçtikten sonra OK düğmesine basınız. Belirteç sol tarafa kayacak ve kronometre saymaya başlayacaktır. Televizyon bekleme moduna girmesinden bir dakika önce ekranda bir mesaj görüntülenecektir.

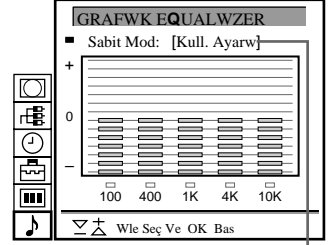

Xekil 32

Düz
Pop
Rock
Jazz
Vocal
Kull. Ayarı

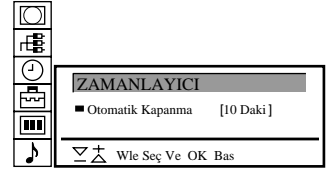

Xekil 33

PAP (Yanyana Ekranlar)

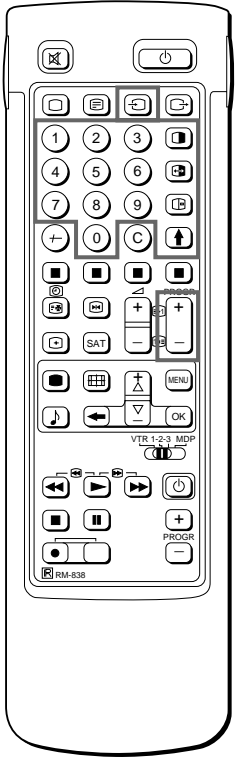

Bu fonksiyonu kullanarak iki ekranı aynı anda görüntüleyebilirsiniz. Bu yöntemle aynı anda iki televizyon programı seyrederken mümkündür. Ayrıca televizyonu seyrederken video çukukuk yapan herhangi bir cihazdan (mesela videodan) gelen görüntüyü ya da tam tersini seyrederken mümkündür. Başka cihazların bağlantıları ile ilgili bilgiler için sayfa 143'e bakınız.



PAP'ı açıp kapatmak

Ekranları 8:9 ölçüsünde görüntülemek için  düğmesine basınız.

Ekranları 4:3 ölçüsünde görüntülemek için  düğmesine iki kez basınız.

PAP ekranı, ana televizyon ekranının yanında belirir.

PAP ekranındaki görüntü, televizyon en son kullanıldığında seçilmiş olan vericiden gelecektir.

PAP'ı kapatmak için

 düğmesine arka arkaya basınız.

PAP vericisi seçmek için

>düğmesine basınız.

> sembolü ekranın sol-alt köşesinde belirir.

Wstenilen PAP vericisini seçmek için PROGR+/-, numara düğmeleri veya  düğmesine basınız.

Ekran deęixtirme

 düğmesine basınız.

Ana ekran, PAP ekranı ile yer deęixtirecektir.

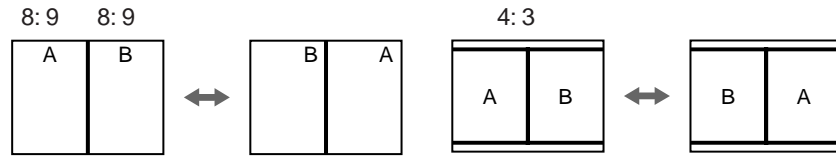

Ekranı dondurma

PAP ekranı içindeki görüntüyü "dondurma" olanağı vardır.

Dondurmak için  düğmesine bir kez ve normal duruma dönmek için iki kez basınız.

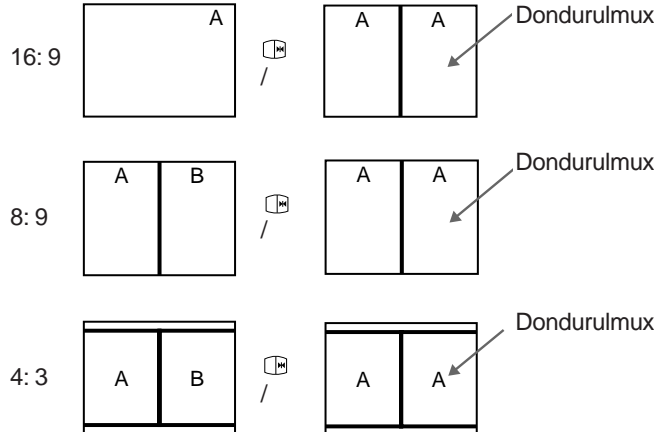

Notlar

- RGB kaynağından gelen giriş PAP ekranında görüntülenemez.
- PAP, Zoom modunda kullanılmaz.
- Sağ taraftaki ekranın sesi sadece kulaklık aracılığıyla dinlenebilir.
- Televizyon ekranı ile PAP ekranı arasındaki görüntü kalitesi farklı olabilir.

Menüyü Kullanarak Ekran Modu/ PAP'ın Kullanılması

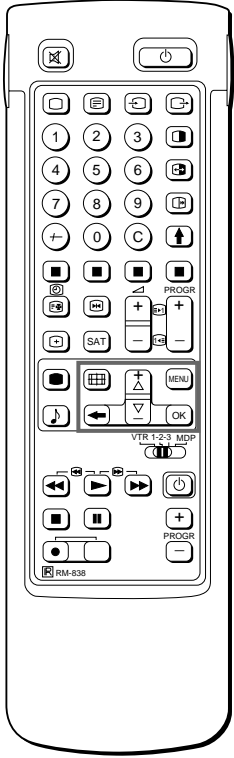

Ekran modunu seçmek isterseniz Ekran modunu, Uzaktan Kumanda üzerinde  düğmesine basarak da seçebilirsiniz.

Ekran Modu menüsünü kullanarak geniş ekran etkileri için televizyon ekranının en/boy oranını değiştirebilir, PAP modunu kullanabilir ya da ana görüntüyü sayfa sayfa yeniden yaratabilirsiniz (Dönme fonksiyonu).

- 1 Ana menüyü görüntülemek için MENU düğmesine basınız.
- 2 "Ekran Modu" için >+ veya ?- düğmesini kullanarak  sembolünü seçiniz ve OK düğmesine basınız. EKRAN MODU menüsü görüntülenecektir (Bkz. Xekil 34).

Aşağıdaki modlardan birini seçebilirsiniz:

4:3 normal 4:3 oran için (Bkz. Xekil 35).

Zayıf: 4:3 yayınlar için geniş ekran etkisi (16:9) taklidi (Bkz. Xekil 36).

Zoom sinemaskop olarak yayınlanan filmler için geniş ekran etkisi (16:9) taklidi (Bkz. Xekil 37).

Geniş 16:9 yayınlar için (Bkz. Xekil 38).

- a) Ekran yerini değiştirmek (sadece Zoom modu için) Zoom modunu kullanırken görüntünün üstten ve alttan bir kısmı kesilir. Bu kesilmiş kısımların görülebilmeleri için "Screen position" fonksiyonunun yardımıyla görüntüyü yukarı veya aşağı kaydırabilirsiniz (örneğin filmlerin alt yazılarını okuyabilmek için). >+ veya ?- düğmesini kullanarak "Ekran Modu"u seçiniz ve OK düğmesine basınız. Seçilen opsiyonun rengi değişecektir. >+ veya ?- düğmesiyle ekranın yerini ayarlayıp, OK düğmesine basınız.
- b) Yavaş çekim Modu >+ veya - düğmesini kullanarak "Strobe"u seçiniz ve OK düğmesine basınız. Bu durumda televizyonun görüntüsü yavaş çekime benzer bir şekilde sayfa sayfa görüntülenecektir (Bkz. Xekil 39). >+ veya ?- düğmesiyle görüntünün değışme hızını ayarlayabilirsiniz (3 değışik hızı ayarlamak mümkündür). Normal televizyon ekranına dönmek için OK düğmesine basınız.
- c) PAP'ı açıp kapatma >+ veya ?- düğmesini kullanarak "PAP"ı seçiniz ve OK düğmesine basınız. PAP ekranında 8:9 oranında görüntülemek için "1", 4:3 oranında görüntülemek için "2" ve kapatmak için de "AÇWK"ı seçiniz ve OK düğmesine basınız.
- d) PAP ekranını dondurma >+ veya ?- düğmesini kullanarak "PAP Fotow"u seçiniz ve OK düğmesine basınız. >+ veya ?- düğmesini kullanarak PAP ekranını dondurmak için "Kap.", normale döndürmek için "Açwk"ı seçiniz.

Otomatik Format

Eğer Otomatik Format Açık durumuna getirilmemiş ve 16:9 sisteminde bir program yayınlanıyorsa, ekran modu herhangi bir moddan otomatik olarak 16:9 moduna geçer 16:9 sistemindeki program sona erdiğinde, ekran modu otomatik olarak eski durumuna döner.

- 1 Ana menüyü görüntülemek için MENU düğmesine basınız.
- 2 "Screen Mode" menü opsiyonu için >+ veya ?- düğmesiyle  sembolünü seçiniz ve OK düğmesine basınız. EKRAN MODU menüsü görüntülenecektir.
- 3 >+ veya ?- düğmesiyle "Otomatik Format"ı seçiniz ve OK düğmesine basınız.
- 4 >+ veya ?- düğmesiyle Açık ya da Kap.'u seçiniz ve OK düğmesine basınız.

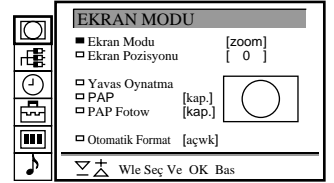

Xekil 34

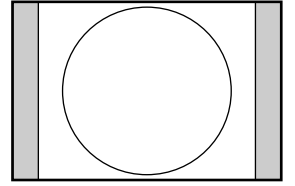

Xekil 35

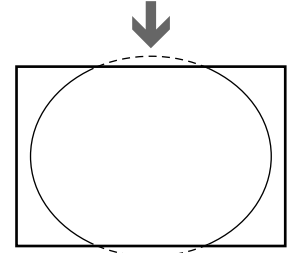

Xekil 36

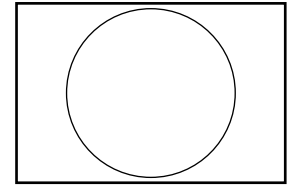

Xekil 37

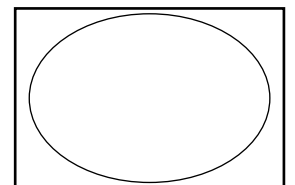

Xekil 38

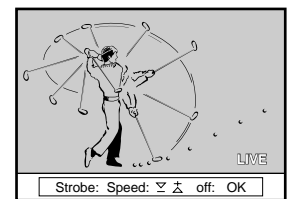

Xekil 39

Teleteks

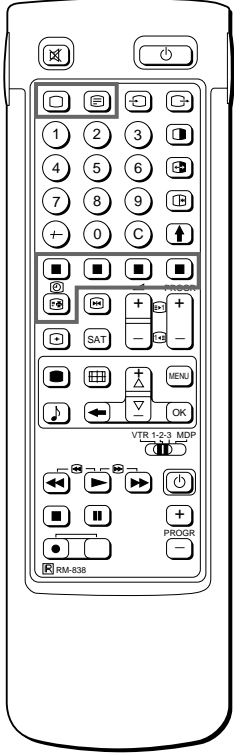

Not

Yaywmsinyalininzaywfl olmaswdurumunda teleteks hatasw ortaya çvkkabilir.

Uzaktan Kumanda'nwn kolay yüzünü kullanarak teleteksi açwp kapamak, Hwzlwteks'i kullanmakve sayfanumaralarwnwdirek olarak seçmek mümkündür.

Not

Hwzlwteksfonksiyonu ancak televizyon istasyonuHwzlwteks sinyalleriyaywnlwyorsa kullanwlabilir.

Bazwtelevizyon istasyonlarw, televizyon kanallarw üzerinden Teleteks adw verilen bir bilgi servisi yaywmlarlar. Teleteks servisi sayesinde hava durumu veya haberler gibi deqixik bilgi sayfalarwna istediqiniz zaman erixmeniz mümkündür. Teleteks için Uzaktan Kumanda'nwn tam fonksiyon yüzünü kullanwvwz.

Direk Ulaxma Fonksiyonlarw

Teleteksi açwp kapatmak

- 1 Seyretmek istediqiniz Teleteks yaywvw yapan televizyon istasyonunu seçiniz.

- 2 Teleteksi açmak için _ düqmesine baswvwz. Teleteks sayfasw ekranda görüntülenecektir (genellikle fihrist sayfasw).

Eçerteleteks yaywvw yoksa ekranwn üzerindeki bilgi satwrwnda "No text available" mesajw görüntülenecektir.

Teleteksi kapatmak için Odüqmesine baswvwz.

Bir teleteks sayfasw seçmek için

Direk sayfa seçim yöntemiyle

Seçilecek olan sayfanwn üç haneli sayfa numaraswnw numara düqmelerini kullanarak giriniz.

Eger bir yanlwxlwk yaptwysanwz üç haneli herhangi bir rakam giriniz. Sonra da doqru sayfa numaraswnw tekrar giriniz.

Sayfa-yakalama yöntemiyle

- 1 Sayfa özetiyle (örneğin sayfa fihristi) bir teleteks sayfasw seçiniz.
- 2 OK düqmesine baswvwz. >+ veya ?- düqmesiyle istediqiniz sayfayw seçiniz. Bilgi satwrwnda "Page Catching" yazwsw belirecektir. OK düqmesine baswvwz.

Seçtiqiniz sayfa birkaç saniye içinde belirecektir.

Normal teleteks yaywvwna geri dönmek için _ düqmesine baswvwz.

Bir sonraki ve önceki sayfalara ulaxmak için

g (PAGE+) veya G (PAGE-) düqmesine baswvwz.

Bir sonraki veya önceki sayfa belirecektir.

Televizyon programw üzerine teleteks ekranw koymak için

- Televizyon modunda bir kez, teleteks modunda iki kez _ düqmesine baswvwz.
- Normal teleteks yaywvwna geri dönmek için _ düqmesine tekrar baswvwz.

Teleteks sayfaswnwn yenilenmesini önlemek için

- [(HOLD) düqmesine baswvwz. Ekrandaki bilgi satwrwnda HOLD sembolü "[]" görüntülenecektir.
- Normal teleteks yaywvwna geri dönmek için _ düqmesine baswvwz.

Hwzlwteks özelliqini kullanmak

Hwzlwteks ile sayfalara tek bir tuxa basarak ulaxmanwz mümkündür.

BirHwzlwtekssayfaswyaywvnlamadurumundaekranwnaltkwsmwnda renkli bir menü belirir. Bu menünün rengi Uzaktan Kumanda'daki kwrmwzw, yexilvemavidüqmelerekarxwlvk gelmektedir.

Uzaktan Kumanda'da ekrandaki menünün rengine karxwlvk gelen renkli düqmeye baswvwz. Wstenilen sayfa birkaç saniye içinde görüntülenecektir.

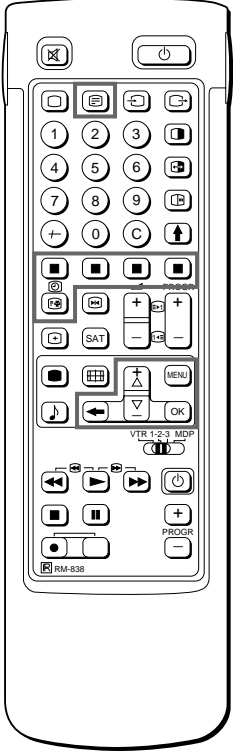

Not
Bazwteletoks
servislerinde bu
fonksiyonlarınbirkwsmw
kullanwlamayabilir.

Wxlemi iptal etmek için
SAYFA
ZAMANLAYWCI'de "kap."
u seçiniz ve OK
düqmesinebaswnwz.

Teleks Menüsünün Kullanwrmw

Bu televizyonun menü-yardımlw teletoks sistemi özelliği vardır. Teletoks açwk durumundayken menü düqmelerini kullanarak teleteksi kullanmak mümkündür. Teletoks menü fonksiyonunu axaqwdaaçwklandwqwxekildeseçiniz:

- 1 MENU düqmesine baswnwz. Teletoks ekranw üzerinde menü belirecektir (Bkz. Xekil 40).
- 2 >+ veya ?- düqmesini kullanarak istediğiniz teletoks fonksiyonunu seçiniz ve OK düqmesine baswnwz (Bkz. Xekil 41).

KULLANWCWSAYFALAN/KULLANWCWSAYFALAN ÖN AYAN

Kullanwcsayfalarwnwnprogramlanmaswve kullanwrmwhakkwndaki bilgiler için sayfa 142'a bakwnwz.

WINDEX

Bu fihrist opsiyonu ile teleteksteki bilgilerin genel içeriğini sayfa numaralarw ile bulabilirsiniz.

ÜST/ALT/TAMAMW

Teletoks sayfalarwnw daha rahat okuyabilmek için axaqw ve yukarw kaydwmak yöntemiyle sayfalarw büyütebilirsiniz. Bu fonksiyonu seçtiğinizde Üst/Alt/Tamamw xeklinde bir bilgi satrw ekranda belirecektir (Bkz. Xekil 42).

Ekranwn üst kwsmwnw büyütmek için "Üst" seçip >+ düqmesine baswnwz. Ekranwn alt kwsmwnw büyütmek için "Alt" seçip ?-düqmesini baswlv tutunuz. Normal büyüklüqe dönmek için "Tamamw" seçip OK düqmesinebaswnwz.

_ düqmesine basarak normal teletoks yaywnwna dönünüz.

METNI SILME

Bu fonksiyonu seçtikten sonra teletoks sayfalarwnwn yüklenmesini beklerken televizyon programlarınw seyretmeniz mümkün olacaktırw (Bkz. Xekil 43).

_ düqmesine basarak normal teletoks yaywnwna dönünüz.

ALT BAXLWKLAR

Bu teletoks servisi sayesinde televizyon programlarınw altyazwlv olupolmadwqwnwanlayabilirsiniz.

Gerekli fonksiyonu seçtikten sonra altyazw ekranda görüntülenecektir.

ÇAQIRMA

Bazen teletoks sayfalarw bulmaca sorularwna cevaplar gibi saklv bilgiler de içerirler. ÇAQIRMA fonksiyonu ile bu saklv bilgileri açabilirsiniz. Gerekli fonksiyonu seçtiğinizde "ÇAQIRMA AÇWK/KAP." xeklinde bir mesaj ekranda görüntülenecektir (Bkz. Xekil 44).

>+ veya ?- düqmesini kullanarak bilgiyi göstermek için AÇWK, gizlemek için de KAP. opsiyonunu seçiniz.

_ düqmesine basarak normal teletoks yaywnwna dönünüz.

SAYFAZAMANLAYWCW

Bu teletoks servisi sayesinde alarw saatine göre ayarlanmw sayfalarwn olupolmadwqwnwanlayabilirsiniz.

- 1 Sayfanwn en altwnda bir bilgi penceresi belirir. >+ veya ?- düqmesini kullanarak "AÇWK" seçiniz ve OK düqmesinebaswnwz.
- 2 Seçmek istediğiniz sayfanwn üç haneli sayfa numaraswnw numara düqmelerini kullanarak giriniz (örnek: 452).
- 3 Sonra da dört haneli saat deęerini numara düqmelerini kullanarak giriniz (örnek: 1800) ve OK düqmesine baswnwz. Seçilen saat ekranwn sol-üst köşesinde görüntülenecektir. Ayarlanan saatte sayfa otomatik olarak görüntülenecektir. _ düqmesine basarak normal teletoks moduna dönünüz.



Xekil 40



Xekil 41



Xekil 42



Xekil 43



Xekil 44

Wsteqinizden vazgeçmek için Subpage'i seçiniz ve OK düğmesinebaswnwz.

Eger iki yaywn istasyonu aynw Teleteks'i kullanwlyorsa Wki ayrı program için bir ayar yapabilirsiniz.

ALT SAYFALAR

Otomatik olarak dönen sayfalar arasından özel olarak istediğiniz birini seçmek isteyebilirsiniz. Bu fonksiyonu seçtiğinizde ekranda gerekli bilgi görüntülenecektir.

Wstediginiz özel sayfayw seçmek için PROGR+/- veya numara düğmelerini kullanarak dört haneli bir numara giriniz (örneğin swradaki ikinci sayfa için 0002 giriniz).

Kullanwcv Sayfa Bankasw Sistemi

"Kullanwcv Sayfa Bankasw Sistemi" içinde 30'a kadar sayfa saklayabilirsiniz. Bu yöntemleswkswkullandwqwnwzsayfalarahwzlw ulaxmanwz mümkündür.

Sayfalarw saklama

5 teleteks istasyonu için 5 "banka" (A'dan E'ye kadar) bulunmaktadır. Her banka içinde, arzu edilen 6 sayfa (P1'den P6'ya kadar) saklanabilir.

- 1 TELETEXT MENÜ ekranw görünülmek için (Teleteks henüz açk durumda deqilse) _ ve MENU düğmesine baswnwz.
- 2 >+ veya ?- düğmesiyle KULLANICI SAYFA AYARLARI menü opsiyonunu seçiniz ve OK düğmesine baswnwz.
- 3 >+ veya ?- düğmesiyle istediğiniz bankayw seçiniz ve OK düğmesine baswnwz. Belirteç istenilen sayfalarw ilkine (P1) gidecektir.
- 4 Wstediginiz ilk sayfanw üç haneli numarasw numara düğmeleriyle giriniz ve OK düğmesine baswnwz. Belirteç ikinci seçeneqe gidecektir.
- 5 Programlamak istediğiniz kalan 5 sayfa için de 4. adwmtw tekrarlaywnwz. Eger mümkün olan bu 6 sayfanw hepsini saklamak istemiyorsanwz hiçbir numara girmeden OK düğmesine baswnwz. Programlamayw bitirdikten sonra belirteç bir sonraki bankanw üzerinde, sol tarafta belirene kadar OK düğmesine arka arkaya baswnwz.
- 6 >+ veya ?- düğmesiyle Allocate Bank'w seçiniz ve OK düğmesine baswnwz.
- 7 >+ veya ?- düğmesiyle sayfalarw sakladwqwnwz programw seçiniz ve OK düğmesine baswnwz (Bkz. Xekil 45).
- 8 >+ veya ?- düğmesiyle istenilen bankayw seçiniz (A'dan E'ye kadarki bankalar) ve OK düğmesine baswnwz.
- 9 Kalan 4 banka için de 3 ile 8 arasındaki adwmlarw tekrarlaywnwz.

Kullanwcv Sayfalarw Görüntülenmesi

- 1 MENU'yü seçiniz.
- 2 >+ veya ?- düğmesiyle User Pages'i seçiniz ve OK düğmesine baswnwz. Sürekli kullanwlan sayfalarw içeren bir tablo belirecektir (Bkz. Xekil 46).
- 3 >+ veya ?- düğmesiyle istediğiniz sayfayw seçiniz ve OK düğmesine baswnwz. Sayfa birkaç saniye içinde görüntülenecektir. ya da

Wlk dört kullanwcv sayfasw nahwz lwerixmek için Uzaktan Kumanda'nw renkli düğmelerini kullanabilirsiniz. Sayfa 1 için kwrmwzw, P2 için yexil, P3 için sarw ve P4 için mavi düğmeyi kullanwnwz. Wstenilen sayfayw çağwrmak için televizyon modunda iken karxwlw gelen renkli düğmeye baswnwz. Böylece seçmiş olduğunuz bu teleteks sayfasw nwn Sayfa numarasw ekranw sol-üstkwsmwnda, beyaz renkte belirir. Bu sayfa numarasw nwn rengi deqixtiqinde sayfa kullanwlabılır. Sayfayw görüntülemek için renkli düğmeye tekrar baswnwz.

KULLANICI SAYFA AYARLARI						
GRUBU	S1	S2	S3	S4	S5	S6
A	300	255	456	234	200	179
B	200	120	301	303	550	345
C	100	220	300	444		
D	128	321	255			
E	400	238	240	118	127	

Sayfa Gruplarw Düzenleme

PROG	WSMW	GRUBU	PROG	WSMW	GRUBU
00	VHS	-	04	MTV	D
01	BBC1	A	05	SKY	B
02	BBC2	C	06	ITV	C

Wle Seç Ve OK Bas

Xekil 45

KULLANICI SAYFALARI GRUBU B	
<input checked="" type="checkbox"/>	Sayfa 300
<input type="checkbox"/>	Sayfa 200
<input type="checkbox"/>	Sayfa 203
<input type="checkbox"/>	Sayfa 500
<input type="checkbox"/>	Sayfa 234
<input type="checkbox"/>	Sayfa 159

Wle Seç Ve OK Bas

Xekil 46

Wsteqe Baqlw Diqer Cihazlarwn Baqlantwsw ve Kullanwmw

Wsteqe Baqlw Diqer Cihazlarwn Baqlantwsw

Bu televizyona isteqe baqlw olarak video, video disk çalar ve muzik seti gibi harici cihazlar baqlanabilir.

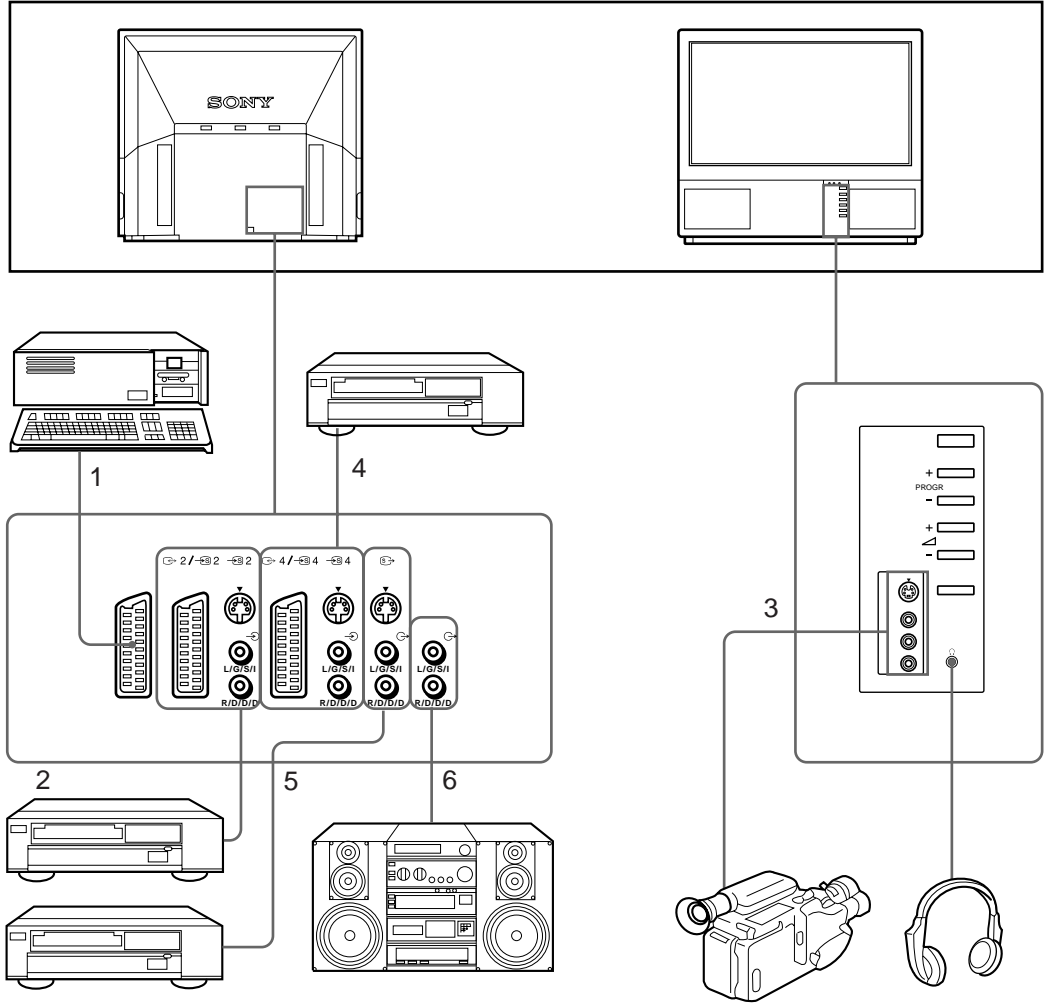

) ucunu kullanarak video baqlantwsw Videonurserçwkwxwnw televizyonun anten girixinebaqlaywnwz. Video siyalleri için "0" numaralwprogramw ayarlamawzwöneririz. Aywnwtwbilgiçin sayfa 9'da "Kanallarwn manual programlanmasw"na bkwvwz.

Görüntü veya ses bozuk geliyorsa Videoyu, televizyondan uzakta bir yere yerletiriniz.

S/video Girixi (Y/C girixi) Video sinyalleri Y (parlaklw) ve C (renklilik) sinyalleri olarak ayrwlabilirler. Y ve C sinyallerinin ayrwlmawwle birbirlerine olan etkileximleri önlenebilir ve böylece görüntü kalitesi artwrlabilir (özellikle parlaklw). Televizyonunuz, bu sinyallerinayrwayrw girilebileceq 3 S Video türüprizlerle donanmwxtw.

Mono videoya baqlarken  Televizyon ve videonun sadece beyaz prizlerinibaqlaywnwz.

Kabul edilebilecek girix sinyali	Kullanwlabilecek çwkwx sinyalleri
1 Normal ses/video ve RGB sinyali	Televizyonalcwswndanvideo/ses
2 Normal ses/video ve S video sinyali	Wstenilen bir vericiden video/ses
3 Normal ses/video ve S video sinyali	Çwkwxyok
4 Normal ses/video ve S video sinyali	Televizyon ekranwnda görüntülenen video/ses (monitor out)
5 Girix yok	Televizyon ekranwnda görüntülenen S/video/ses sinyalleri (monitor out)
6 Girix yok	Ses sinyali (deqixken)

Girixi PROGR +/- veya numara düğmeleriyle seçmek için Video girixinden gelen yayımları istediğiniz kanallara programlayıp, sonra da PROGR +/- veya numara düğmeleriyle seçmeniz mümkündür. Ayrıntılı bilgi için sayfa 129'da "Kanalların manual programlanması"na bakınız.

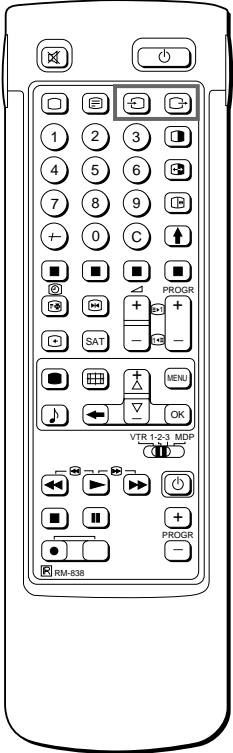

Girix ve Çıkmaların Seçimi

Bu kısımda videodan gelen sinyalleri (televizyona bağlanmış video vericisinden gelen) ekranda nasıl görebileceğiniz ve direk ulaşma düğmeleri veya menü sistemini kullanarak çıkış sinyalini nasıl seçeceğinizi açıklanmıştır.

Girixin belirlenmesi

Kaynak girixini belirlemek için düğmesine sürekli basınız. Seçilen kaynak girixinin sembolü belirecektir.

Normal televizyon ekranına dönmek için Odüğmesine basınız.

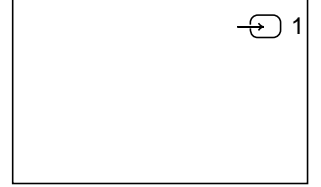

Girix modları

Sembol	Girix sinyali
	1 konektöründen ses/video girixi
	1 konektöründen ses/RGB girixi
	2/ 2 konektöründen ses/video girixi
	2/ 2 veya 2 konektöründen ses/S video girixi (4'lü konektör)
	Ön taraftaki 3 ve 3 konektöründen ses/video girixi
	Ön taraftaki 3 konektöründen (4'lü konektör) S video girixi
	4/ 4 konektöründen ses/video girixi
	4/ 4 veya 4 konektöründen (4'lü konektör) S video girixi

Girix modunu derseniz televizyon üzerindeki düğmesine basarak ta seçebilirsiniz.

Çıkmaların belirlenmesi

2/ 2 konektörü, diğer konektörlerden gelen kaynak girixlerinin çıkışını kullanılır.

Çıkmaları belirlemek için düğmesine sürekli basınız.

Seçilen kaynak çıkışının sembolü belirecektir.



Çıkış modları

Sembol	2/ 2 konektör çıkışı
1	1 konektöründen ses/video sinyali
2	2/ 2 konektöründen ses/video sinyali
2	2/ 2 veya 2 konektöründen (4'lü) ses/S video sinyali
3	3 ve 3 konektörlerinden ses/video sinyali
3	3 ve 3 konektörlerinden ses/S video sinyali
4	4/ 4 konektöründen ses/video sinyali
4	4/ 4 veya 4 konektöründen (4'lü) ses/S video sinyali
TV) anten ucundan ses/video sinyali

AV Ayarlarının Kullanımı

Bu fonksiyonu kullanarak istenilen giriş kaynağını (örneğin 1, RGB sinyali), karışık gelen AV girişine (AV1) programlayabilirsiniz. Bu durumda bağlı olan video otomatik olarak RGB sinyaline ayarlanacaktır.

- 1 "Preset" için >+ veya ?- düğmesini kullanarak  sembolünü seçiniz ve OK düğmesine basınız.
- 2 >+ veya ?- düğmesiyle önce "Installation", sonra da "AV Preset" menü opsiyonunu seçiniz ve OK düğmesine basınız. AV PRESET menüsü görüntülenecektir (Bkz. Xekil 47).
- 3 >+ veya ?- düğmesiyle istediğiniz AV girişini seçiniz ve OK düğmesine basınız.
- 4 >+ veya ?- düğmesiyle istediğiniz kaynağı seçiniz ve OK düğmesine basınız.

Karışık gelen AV girişleri için aşağıdakileri seçebilirsiniz:

AV1	RGB veya AV	AV3	YC3 veya AV
AV2	YC2 veya AV	AV4	YC4 veya AV

- 5 AV girişine isim vermek isterseniz >+ veya ?- düğmesiyle "WSMW" menü opsiyonunu seçiniz ve OK düğmesine basınız. >+ veya ?- düğmesiyle bir harf veya numara seçip OK düğmesine basınız. Araya boşluk koymak isterseniz '-'yi seçip OK düğmesine basınız. Bu şekilde tüm harfleri girdikten sonra, belirteç sol tarafta bir sonraki AV girişine gelene kadar OK düğmesine arka arkaya basınız.
- 6 Diğer AV girişleri için 3 ile 6 arasındaki adımları tekrarlayınız.

Menü ile giriş ve çıkışların kontrol ve seçimi

Televizyon ve PAP ekranlarının hangi giriş kanallarına bağlandığını ve hangi çıkış kaynağının seçildiğini menü aracılığıyla görüntüleyebilirsiniz. Ayrıca isterseniz bunları menüden de seçebilirsiniz:

- 1 "Video Bağlantısı" için >+ veya ?- düğmesini kullanarak  sembolünü seçiniz ve OK düğmesine basınız. VİDEO BAQLANTISI menüsü görüntülenecektir (Bkz. Xekil 48). Televizyon ve PAP ekranları için hangi giriş ve çıkışların seçildiğini menü aracılığıyla görüntüleyebilirsiniz. Giriş ve çıkışların bu menüde seçmek isterseniz aşağıdaki adımlardan devam ediniz.
- 2 >+ veya ?- düğmesiyle TV Screen (televizyon ekranı için giriş kaynağı), PAP (PAP ekranı için giriş kaynağı) veya Output (çıkış kaynağı) menü opsiyonunu seçiniz ve OK düğmesine basınız. Seçeneklerden birinin rengi deqiyecektir.
- 3 >+ veya ?- düğmesiyle istediğiniz kaynağı seçiniz ve OK düğmesine basınız. Kaynaklar hakkında ayrıntılı bilgi için sayfa 144'deki tabloya bakınız.
- 4 OK düğmesine basınız. Seçilmiş olan kaynak onaylanır ve belirteç görüntülenir.
- 5 Diğer giriş ve çıkışların da seçmek için 2 ile 4 arasındaki adımları tekrarlayınız.

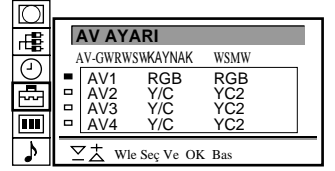

Fig. 47

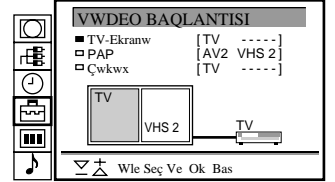
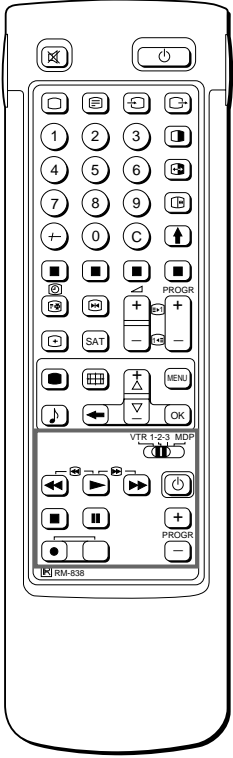

Fig. 48



Kayıt yaparken α (record) ile belirlenmiş düğme ve bunun hemen sağıyanındaki düğmeye aynı anda basınız.

Başka Sony Cihazlarının Uzaktan Kumandası

Televizyonunuzun Uzaktan Kumanda'sını, uzaktan kumanda ile çalıştırarak beta, 8mm ve VHS video ve video disk çalar gibi diğer Sony cihazlarınızı kontrol etmek için de kullanabilirsiniz.

Uzaktan Kumanda'yı cihaza göre ayarlamak

- 1 VTR 1/2/3 MDP düğmesini kontrol edeceğiniz cihazın türüne göre ayarlayınız:

VTR1: Beta video

VTR2: 8mm video

VTR3: VHS video

MDP: Video disk çalar

- 2 Bu tür yabancı cihazları kontrol etmek için şekilde çerçeveye alınmış düğmeleri kullanınız.

Eğer video cihazınızda COMMAND MODE düğmesi varsa, bunu televizyonunuzun Uzaktan Kumanda'sındaki VTR 1/2/3 MDP düğmesiyle aynı yere getiriniz.

Eğer cihazın böyle bir özelliği yoksa Uzaktan Kumanda'daki düğme çalışmayacaktır.

Bilmenizde yarar var

En iyi görüw alanw

Kaliteli görüntü için, projeksiyon televizyonunu, axaqwda gösterilen bölgelerden ekranw görebilecek xekilde yerlextiriniz.

Yatay görüw alanw

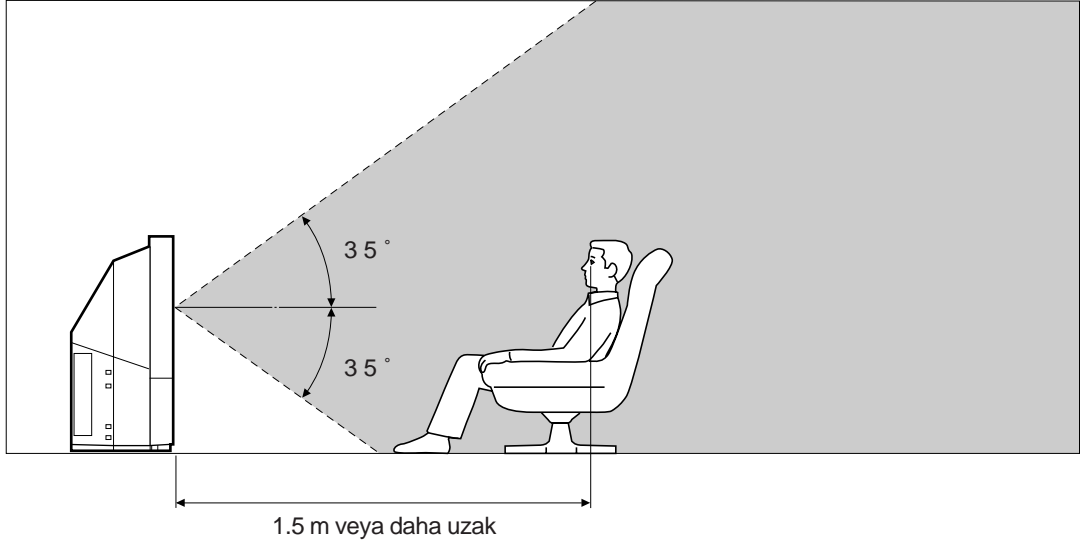

Dikey görüw alanw

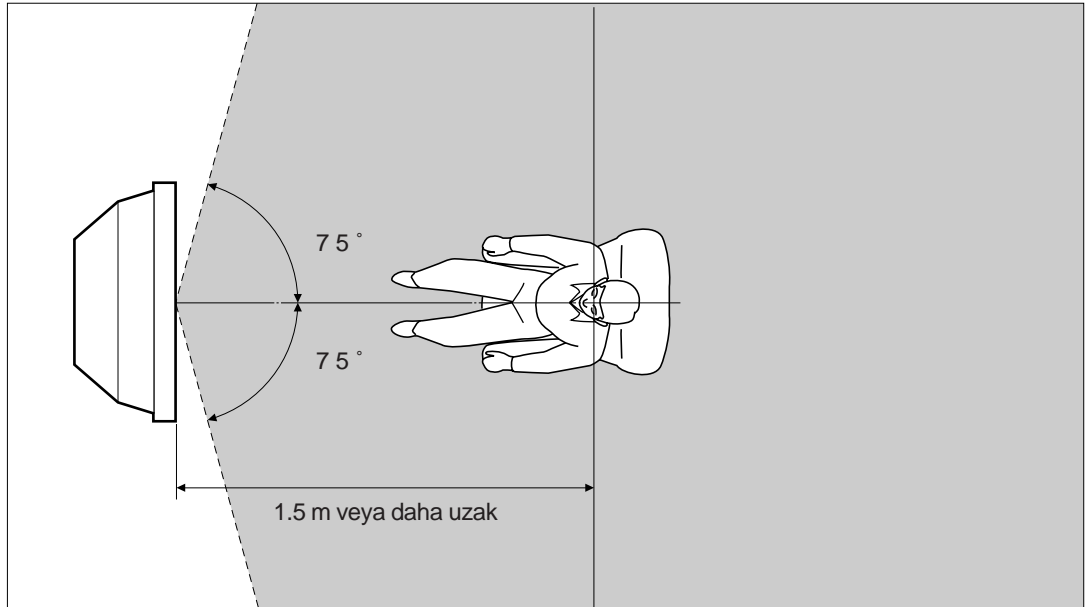

T

Hava Filtresinin Temizlenmesi

Hava filtresinin sık sık temizlenmesi gereklidir. Hava filtresini ayda bir kez temizleyiniz. Filtre eskidikinde veya temizleseniz bile üzerindeki kirler çökmaz duruma geldiğinde yenisiyle deđirtiniz.

Axaqwdaki önlemleri almadıçwınnwz taktirde kazaya ya da evinizdeki diđer exyalara zarar gelmesine sebep olabilirsiniz.

- Hava filtresini sık sık temizleyiniz. Temizlemezsiz televizyonun içinde yüksek wsw meydana gelebilir.
- Yırtılmıwx veya üzerinde delikler olan hava filtresini kesinlikle kullanmayınnwz. Eđer televizyon içine toz girerse görüntü karabilir ve hatta bu durum yangına bile sebep olabilir.

1 Güç kaynağınnwz kapatınnwz ve televizyonun fişini çekiniz.

2 Ön panoyu çökartınnwz.

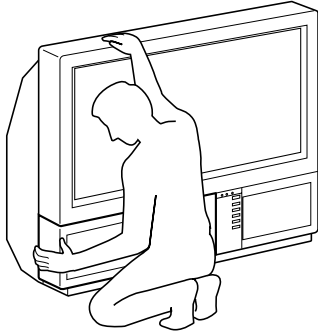

Ön panoyu televizyonu hareket ettirmeden çökartınnwz.

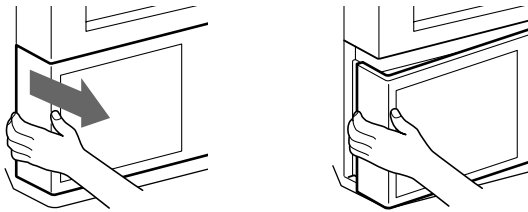

Ön panoyu yan taraflarından parmaklarınnwzla kavrayıp kendinize doğru çekiniz. Parmaklarınnwzın araya girmemesine dikkat ediniz.

3 Filtreyi yukarı doğru çekerek çökartınnwz.

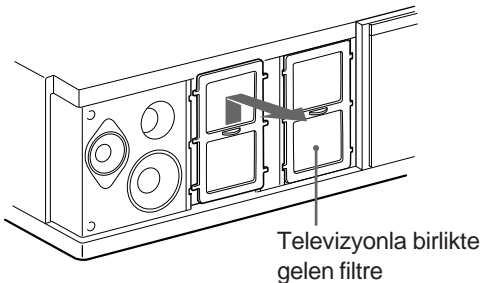

4 Tozları elektrik süpürgeyle temizleyiniz.

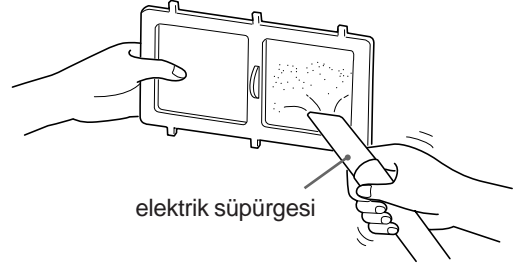

5 Filtreyi tekrar yerine takınnwz.
Filtrenin yanlarındaki altı dilli diki dikkatlice yerleştiriniz.

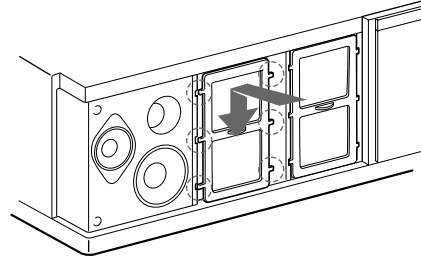

6 Ön panoyu yerine takınnwz.
Hoparlörleri zedelemeye özen gösteriniz.

Notlar

- Filtreyi sık sık takınnwz. Eđer sık sık bir keredetaki wımsağüç kaynağı açılmaz.
- Yeni filtreyi, eskisi ile aynı şekilde takınnwz.
- Yeni filtre için en yakın Sony servis merkezine başvurunuz.

Lambanın Değiştirilmesi

Lambanın ömrü 6000 saattir. Lamba, kararmaya başladığında veya görüntünün renkleri bozulduğunda yenisiyle (beraber paketlenmiştir) değiştirilmelidir.

Aşağıdaki önlemleri almadığınız takdirde kazaya ya da evinizdeki diğer eşyalara zarar gelmesine sebep olabilirsiniz.

- Lambayı değiştirirken beraber paketlenmiş olan yedek kullanınız. Başka bir lamba kullanırsanız bu televizyona zarar verebilir.
- Lambayı değiştirme sırasında herhangi bir sebeple çıkarmayınız. Busıcaklık kartı veya yangın sebebolabilir.
- Lambayı değiştirmeden önce güç kaynağını kapatınız ve televizyonun fişini çekiniz.
- Lambayı soğuk durumda değiştiriniz. Güç kaynağı kapatıldıktan 30 dakika sonra bile lambanın önündeki camın sıcaklığı 100° C (212° F) veya daha fazla olabilir.
- Çıkardığınız eski lambayı çocuklarınızın veya yanıcı maddelerin yakınına koymayınız.
- Çıkardığınız eski lambanın yanlış şekilde kullanılması veya lambanın içine herhangi bir şey sokmayınız. Bu, lambanın patlamasına neden olabilir.
- Yangın neden olacağından metal veya yanıcı maddelerin yakınına koymayınız. Ayrıca lambanın bulunduğu kutunun içine sokmayınız. Elinizi yakabilirsiniz.
- Yeni lambayı sıkıca takınız. Eski lambayı bir şekilde detaklımazsa görüntü karabilir ve kontak yapabilir.

1 Güç kaynağını kapatınız ve televizyonun fişini çekiniz.

Lambayı, güç kaynağını kestikten en az 30 dakika sonra değiştiriniz.
Yeni lambayı hazırlayınız.

2 Ön panoyu çıkartınız.

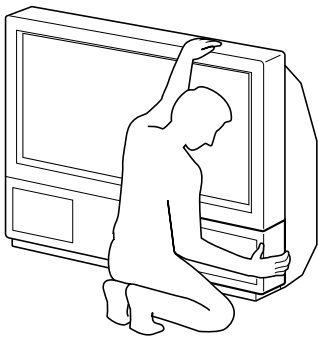

Ön panoyu televizyonu hareket ettirmeden çıkartınız.

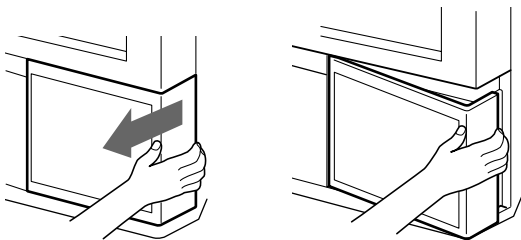

Ön panoyu yan taraflardan parmaklarınızla kavrayıp kendinize doğru çekiniz. Tıknakların zarar görmemesine dikkat ediniz.

3 Vidayı demir paraya benzer bir şeyle gevşetip lamba kapağını çıkartınız.

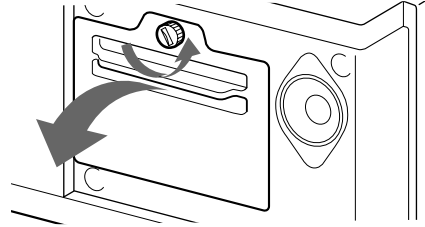

4 Yan taraflardaki iki vidayı açıp lambayı çekip çıkartınız.

Güç kaynağını kestikten hemen sonra lamba hala çok sıcak olacaktır.

Lambanın ön camına veya lambanın çevresindeki yüzeye ya da lambanın camına dokunmamaya özen gösteriniz.

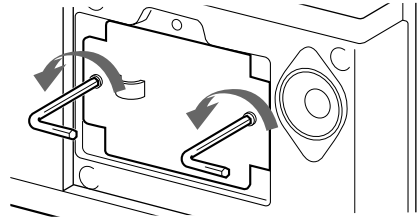

Beraber sunulan L tornavida ile vidaları gevşetiniz.

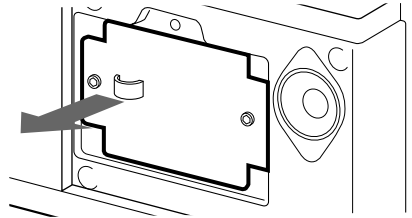

Lambayı kulpundan tutup çıkartınız.

5 Yeni lambayı takınız.

Yeni vidaları vidalayınız.

6 Lamba kapağını takınız.

Vidaları sıkıca vidalayınız.

7 Ön panoyu yerine takınız.

Hoparlörleri zedelemeye özen gösteriniz.

Notlar

- Yeni lambanın ön camına ya da lamba kutusunun camına dokunmayınız veya lekelemeyiniz. Bu cam kirlenirse görüntü kalitesi düşebilir veya lambanın ömrü kısalmıştır.
- Lambanın kapağını sıkıca takınız. Eski lambayı bir şekilde detaklımazsa güç kaynağı çalışmaz.
- Lamba yanarsa kulakla duyulabilecek bir ses çıkacaktır. Bu televizyonun bozulduğu anlamına gelmez.
- Yeni lamba için en yakın Sony servis merkezine başvurunuz.

Arıza Giderme

Görüntü ve sesi etkileyebilecek problemlere çözümler.

Problem	Çözüm
Box görüntü (ekran karanlık), ses yok	<ul style="list-style-type: none">Televizyonu fişetmek.Televizyon üzerindeki '1' e basarak (1 belirteci yanmıyorsa Uzaktan Kumanda'da 0 veya program düğmesine basarak)Anten bağlantısını kontrol ediniz.Bağlantı olduğunuz videonun açılmadığını kontrol ediniz.
Bozuk veya box görüntü (ekran karanlık), ses var	<ul style="list-style-type: none">menüsüne girmek için [OK] düğmesine basarak ve Parlaklık, Kontrast ve Renk ayarlarını kontrol ediniz.
RGB video kaynağından gelen görüntünün kalitesi düşük	<ul style="list-style-type: none">[Source] 'yi seçmek için ... düğmesine arka arkaya basarak.
PAP ekranında düşük görüntü kalitesi	<ul style="list-style-type: none">[PAP] düğmesine basarak.
Görüntü iyi, ses yok	<ul style="list-style-type: none">[Mute] + düğmesine basarak.Hoparlör bağlantısını kontrol ediniz.Ekranı kontrol ediyorsa, o düğmesine basarak.
Renkli yayın olmasına rağmen renk görünmüyor	<ul style="list-style-type: none">RESWM KONTROL menüsüne girmek için [OK] düğmesine basarak ve Normal'i seçip OK düğmesine basarak.
Uzaktan Kumanda çalışmıyor	<ul style="list-style-type: none">Pillerin zayıflamış olabilir.

Sürekli problemlerle karşılaşıyorsanız, televizyonumuzu yetkili servis görevlilerine gösteriniz. Arka kapağı kendi kendinize kesinlikle açmayınız.

Özellikler

Bu ürün 89/336/EEC numaralı AT standartlarına uygundur.

Televizyon sistemi	B/G/H, D/K, I, L	Seçenekler	2 x 5 W (ses gücü)
Renk sistemi	PAL/SECAM	Güç tüketimi	Merkez 1 x 20 W
Kanalalar	NTSC 3.58/4.43 (VIDEO IN)	Boyutlar (W x H x D)	170 W
Ekran boyutu	Axağıdaki "Alınabilen kanallar ve kanal numaraları" tablosuna bakınız.		920 x 825 x 390 mm (KL-37W1)
	37 inç (KL-37W1)		1.230 x 1.055 x 550 mm (KL-50W1)
	Çapraz olarak yaklaşık 94cm	Ağırlık	29 kg (KL-37W1)
	50 inç (KL-50W1)		43 kg (KL-50W1)
	Çapraz olarak yaklaşık 127cm görüntü	Aksesuarlar	Sayfa 126'ya bakınız.
Bağlantılar		Diğer özellikler	Dijital filtre (ince ayar)
Arka	Ses ve video sinyalleri için (CENELEC standardında) [SCART] 1 21 uçlu Euro konektörü		PAP (ekran içinde ekran)
	- RGB girişi		FASTEXT
	- Televizyonun görüntü ve ses çıkışı		100 Hz Digital Plus
	[SCART] 2 / [SCART] 2 21 uçlu Euro konektörü		Grafik Dengeleyicisi
	- Ses ve video sinyalleri için giriş		
	- S-video girişi		
	- Ses ve video (seçilebilir) sinyalleri için çıkış		
	[SCART] 4 / [SCART] 4 21 uçlu Euro konektörü		
	- Ses ve video sinyalleri için giriş		
	- S-video girişi		
	- Ses ve video sinyalleri için çıkış (monitor out)		
	[SCART] 2, [SCART] 4 S-video girişi		
	- 4 uçlu DIN		
	[SCART] Ses girişi (L,R) - kulaklık prizi		
	4 uçlu DIN [SCART] S video çıkışı		
	[SCART] Ses çıkışı - kulaklık prizi		
	[SCART] Ses çıkışı (değişken) - kulaklık prizi		
Ön	[SCART] 3 video girişi - kulaklık prizi		
	[SCART] Ses girişi - kulaklık prizi		
	[SCART] 3 S video girişi - 4 uçlu DIN		
	2 Kulaklık prizi: minik stereo priz		

Tasarım ve özellikler önceden uyarı yapılmadan değiştirilebilirler.

Alınabilen Kanallar ve Kanal Numaraları

	Alınabilen Kanallar	Ekrandaki numaralar
B/G/H	E2..12 21..69	C02 C03 C04..C12 C21..C69
CABLE TV (1)	S1..41	S01 S02..S41
CABLE TV (2)	S01..S05 M1..M10 U1..U10	S42..S46 S01..S10 S11..S20
ITALIA	A B C D E F G H H1 H2 21..69	C11..C69
D/K	R01..R12 R21..R69	C02..C12 C21..C69
CABLE TV (1)		S01 S02..S41
CABLE TV (2)		S42 S43..S46
CABLE TV	B..Q, S21..41	S02, S03..S17, S21..S41
L	F2..F10 F21..F69	C01..C12 C21..C69
I	B21..B68	C21..C68

Uyarw Belirteçleri

Problem durumunda belirteçler axaqwdaki gibi yanwp sönecektir. Wlgili problem için önerilen çözüm yöntemini uygulamaya çalwxwnwz.

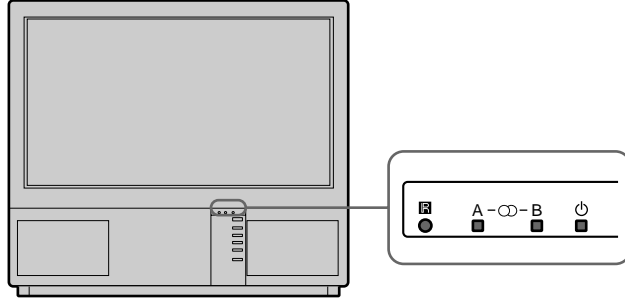

Neden	Belirteçlerin yanwp sönmə xekilləri
Lamba yanarsa ya da bozulursa.	B belirteçi iki defa yandwktan sonra A belirteçi bir kez yanar. Yanwp sönmə bu xekilde devam eder.
Filtre kapaqw ya da lamba yerinden çwkarsa.	B belirteçi üç defa yandwktan sonra A belirteçi bir kez yanar. Yanwp sönmə bu xekilde devam eder.
Wçsoqutma için kullanılan vantilatör durursa.	B belirteçi dört defa yandwktan sonra A belirteçi bir kez yanar. Yanwp sönmə bu xekilde devam eder.
Cihazwniçinde kiswcaqlw yükselirse.	D belirteçi bex defa yandwktan sonra A belirteçi bir kez yanar. Yanwp sönmə bu xekilde devam eder.

Eğer lamba yukarıdakilerden farklı bir xekilde yanwp sönerse en yakwn Sony servis merkezine baxvurunuz.

Projeksiyon Televizyonu'nu Sabitleme

Televizyonu kuradıktan sonra, güvenlik nedeniyle beraber sunulan kolları kullanarak duvara sabitleyiniz.

- 1 Beraber sunulan kolları projeksiyon televizyonun üst arka kısmına vidalayınız.

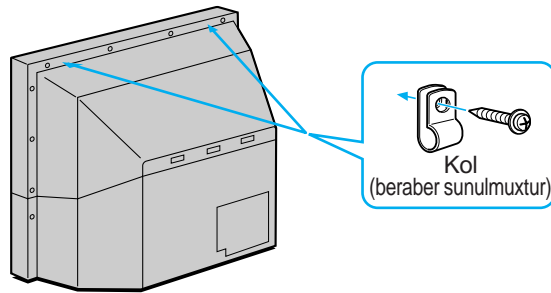

- 2 Birinci adımda takılmıx olduğunuz kollardan sağlam bir ip veya zincir geçirip duvara ya da sütun gibi bir yere sabitleyiniz.