

The Samsung logo, consisting of the word "SAMSUNG" in white, bold, uppercase letters inside a blue oval shape.

SAMSUNG

SM-N915F
SM-N915FY
SM-N915G

Manuale dell'utente

Sommario

Leggere prima dell'utilizzo

Operazioni preliminari

- 7 Contenuto della confezione
- 8 Layout del dispositivo
- 10 S Pen
- 13 Utilizzo della scheda SIM o USIM e della batteria
- 16 Caricamento della batteria
- 19 Utilizzo di una scheda di memoria
- 21 Accensione o spegnimento del dispositivo
- 21 Blocco e sblocco dello schermo

Operazioni di base

- 22 Utilizzo del touch screen
- 25 Layout schermata Home
- 27 Schermo curvo
- 39 Menu Applicazioni
- 40 Icone
- 41 Pannelli di notifica e delle impostazioni rapide
- 43 Apertura delle applicazioni
- 43 Installazione o disinstallazione delle applicazioni
- 45 Inserimento del testo

- 47 Acquisizione schermata
- 47 Utilizzo del dizionario
- 48 Archivio
- 49 Risparmio energetico
- 50 Visualizzazione delle informazioni guida

Funzioni di S Pen

- 51 Air command
- 52 Memo rapido
- 54 Selezione Intelligente
- 55 Ritaglio immagini
- 56 Scrittura schermo
- 57 S Note
- 64 Album ritagli
- 65 Utilizzo della S Pen

Movimenti e funzioni di usabilità

- 68 Movimenti e controlli
- 71 Multischermo
- 76 Uso con una mano
- 77 Aumento della sensibilità del touch screen

Personalizzazione

- 78 Gestione della schermata Home e del menu Applicazioni
- 80 Impostazione di sfondi e suonerie
- 81 Modifica del metodo di blocco dello schermo
- 82 Luoghi personali
- 85 Impronte digitali
- 90 Modalità privata
- 91 Modalità facile
- 92 Trasferimento di dati dal dispositivo precedente
- 93 Configurazione degli account

Telefono e rubrica

- 95 Telefono
- 98 Rubrica

Messaggi ed e-mail

- 100 Messaggi
- 101 E-mail

Fotocamera e galleria

- 103 Camera
- 112 Galleria

Comunicazioni di emergenza

- 115 Modalità di emergenza
- 116 Messaggi di aiuto

Applicazioni utili

- 117 Modalità auto
- 119 S Finder
- 120 Calendario
- 122 S Health
- 124 S Voice
- 126 Lettore musicale
- 128 Video
- 130 Internet
- 131 Registr. vocale
- 133 Orologio
- 135 Calcolatr.
- 135 Dropbox
- 136 Flipboard
- 136 Smart Remote
- 139 Evernote
- 140 PEN.UP
- 140 Applicazioni Google

Connessione con altri dispositivi

- 143 Connessione rapida
- 145 Bluetooth
- 147 Wi-Fi Direct
- 148 NFC
- 151 Screen Mirroring
- 153 MirrorLink
- 154 Stampa mobile

Gestione del dispositivo e dei dati

- 155 Aggiornamento del dispositivo
- 156 Trasferimento di file tra il dispositivo e un computer
- 157 Backup e ripristino dei dati
- 157 Esecuzione del ripristino dati

Impostaz.

- 158 Introduzione
- 158 Configurazione delle impostazioni
- 158 IMPOSTAZIONI RAPIDE
- 159 CONNESSIONI
- 163 DISPOSITIVO
- 168 PERSONALIZZAZIONE
- 170 SISTEMA
- 175 APPLICAZIONI

Accessibilità

- 176 Info su Accessibilità
- 176 Utilizzo del tasto Home per aprire i menu di accessibilità
- 176 Feedback vocali (TalkBack)
- 182 Vista
- 184 Udito
- 186 Manualità e interazione
- 189 Risposta e fine chiamata
- 189 Utilizzo della modalità tocco singolo
- 189 Gestione delle impostazioni di accessibilità

Risoluzione dei problemi

Leggere prima dell'utilizzo

Leggete il presente manuale prima di utilizzare il dispositivo per garantirne un uso sicuro e corretto.

- Le descrizioni si basano sulle impostazioni predefinite del dispositivo.
- Alcuni contenuti potrebbero essere diversi da quelli del dispositivo in base al paese, al gestore telefonico o al software del dispositivo.
- L'utilizzo di contenuti (ad alta qualità) ad alto assorbimento di CPU e RAM incide sulle prestazioni generali del dispositivo. Le applicazioni collegate al contenuto potrebbero non funzionare correttamente in base alle specifiche del dispositivo e all'ambiente in cui viene utilizzato.
- Samsung non è responsabile per i problemi di prestazione causati dalle applicazioni di fornitori diversi da Samsung.
- Samsung non è responsabile per i problemi di prestazione o incompatibilità causati dalla modifica delle impostazioni di registro o del software del sistema operativo. Il tentativo di personalizzare il sistema operativo potrebbe causare il malfunzionamento del dispositivo o delle applicazioni.
- Il software, i suoni, gli sfondi, le immagini e gli altri contenuti multimediali forniti con il dispositivo sono concessi in licenza per uso limitato. L'estrazione e l'utilizzo di questi materiali per scopi commerciali o altri scopi costituisce una violazione delle leggi sul copyright. La piena responsabilità per l'utilizzo illegale dei contenuti multimediali spetta agli utenti.
- I servizi relativi ai dati come messaggistica, upload e download, sincronizzazione automatica o l'utilizzo dei servizi di posizionamento, potrebbero determinare costi aggiuntivi in base al vostro piano tariffario. Per il trasferimento di grandi volumi di dati, si consiglia di utilizzare il Wi-Fi.
- Le applicazioni predefinite fornite con il dispositivo sono soggette ad aggiornamenti e potrebbero non essere più supportate senza preavviso. Per informazioni relative alle applicazioni preinstallate sul dispositivo, contattate un centro di assistenza Samsung. Per le applicazioni installate da voi, contattate il vostro gestore telefonico.
- La modifica del sistema operativo del dispositivo o l'installazione di un software da fonti non ufficiali potrebbe causare il malfunzionamento del dispositivo e il danneggiamento o la perdita dei dati. Tali azioni costituiscono una violazione dell'accordo di licenza Samsung e annullano la garanzia.
- Questo dispositivo supporta servizi e applicazioni che potrebbero richiedere una connessione dati attiva per il loro funzionamento ed aggiornamento. Come impostazione predefinita, la connessione dati è sempre attiva su questo dispositivo. Verificate i costi di connessione con il vostro gestore telefonico. A seconda del gestore telefonico e del piano tariffario, alcuni servizi potrebbero non essere disponibili.
- Per disabilitare la connessione dati, nel menu Applicazioni, selezionate **Impostaz.** → **Altre reti** → **Reti mobili** e deselezionate **Connessione dati**.

Icone informative



Avvertenza: indica situazioni che potrebbero causare lesioni alle persone



Attenzione: indica situazioni che potrebbero causare danni al vostro dispositivo o ad altri apparecchi



Avviso: indica informazioni sull'utilizzo del dispositivo, restrizioni funzionali sull'utilizzo del dispositivo, informazioni sull'utilizzo della carica o avvisi legali



Nota: indica note, suggerimenti per l'uso o informazioni aggiuntive

Operazioni preliminari

Contenuto della confezione

Accertatevi che nella confezione siano presenti i seguenti elementi:

- Dispositivo
- Batteria
- Guida di riferimento rapido



- Gli elementi forniti con il dispositivo e gli accessori disponibili potrebbero variare in base al paese o al gestore telefonico.
- Gli elementi forniti sono stati creati soltanto per il presente dispositivo e potrebbero non essere compatibili con altri dispositivi.
- I componenti e le specifiche del dispositivo sono soggette a modifiche senza preavviso.
- Potrete acquistare accessori aggiuntivi dal rivenditore Samsung di zona. Accertatevi che siano compatibili con il dispositivo prima di acquistarli.
- Utilizzate solo accessori approvati da Samsung. L'utilizzo di accessori non approvati potrebbe causare problemi di prestazione e malfunzionamenti non coperti dalla garanzia.
- La disponibilità di tutti gli accessori potrebbe variare in base alle società produttrici. Per maggiori informazioni sugli accessori disponibili, fate riferimento al sito Web di Samsung.



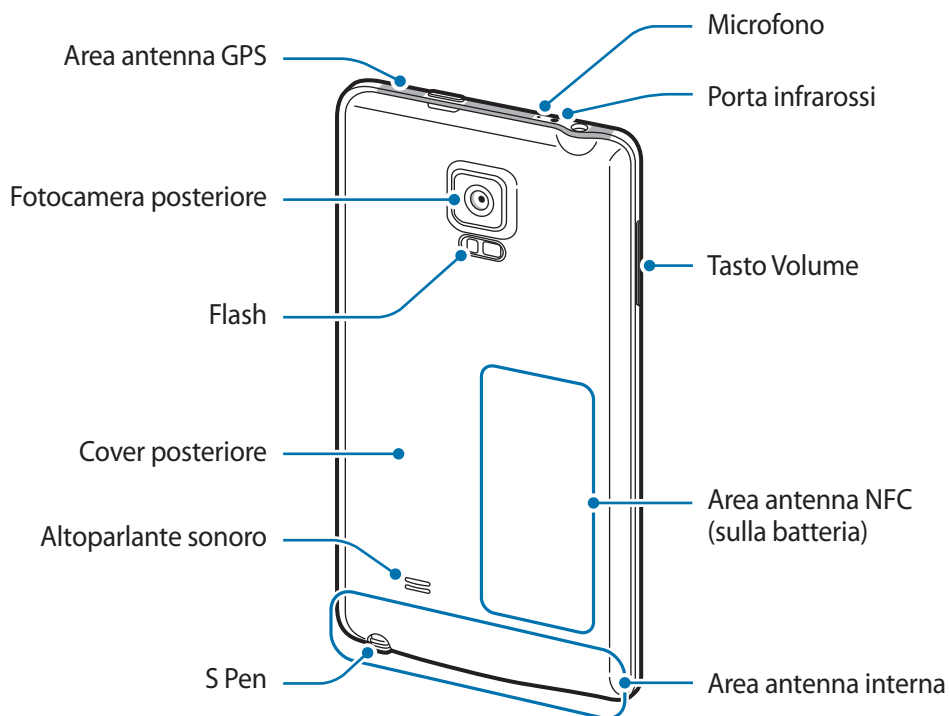
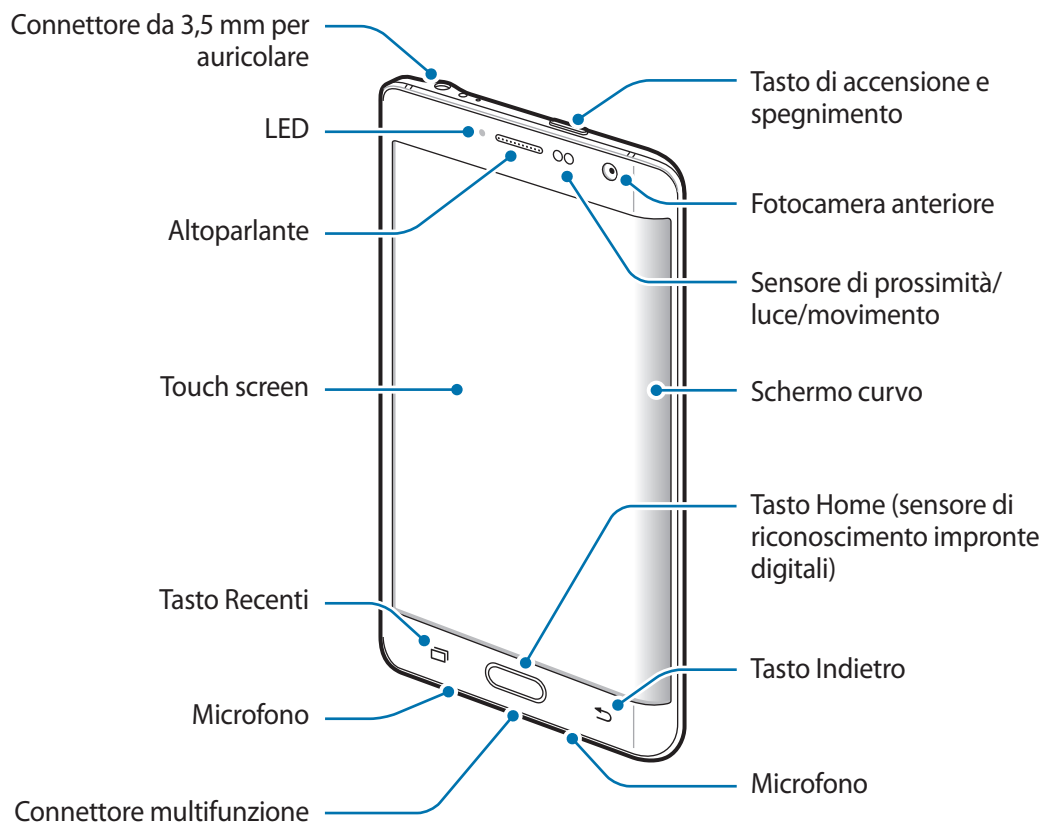

Layout del dispositivo





- Non coprite l'area dell'antenna con le mani o con altri oggetti. Ciò potrebbe causare problemi di connettività e influire sul consumo della batteria.
- Si consiglia l'uso di pellicole di protezione per lo schermo approvate da Samsung. Pellicole di protezione per lo schermo non approvate potrebbero causare il malfunzionamento dei sensori.
- Non esponete il touch screen a contatto con l'acqua. Il touch screen potrebbe non funzionare correttamente in presenza di umidità o se esposto ad acqua.
- I colori dello Schermo curvo potrebbero apparire diversamente in base alla posizione della visuale.

Tasti

Tasto	Funzione
 Accensione o spegnimento	<ul style="list-style-type: none"> • Tenete premuto per accendere o spegnere il dispositivo. • Premete per attivare o bloccare lo schermo.
 Recenti	<ul style="list-style-type: none"> • Toccate per aprire l'elenco delle applicazioni recenti. • Tenete premuto per accedere alle opzioni aggiuntive relative alla schermata corrente.
 Home	<ul style="list-style-type: none"> • Premete per attivare lo schermo quando è bloccato. • Premete per tornare alla schermata Home. • Premete due volte per avviare S Voice. • Tenete premuto per avviare Google.
 Indietro	<ul style="list-style-type: none"> • Toccate per tornare alla schermata precedente.
 Volume	<ul style="list-style-type: none"> • Premete per regolare il volume del dispositivo.

S Pen

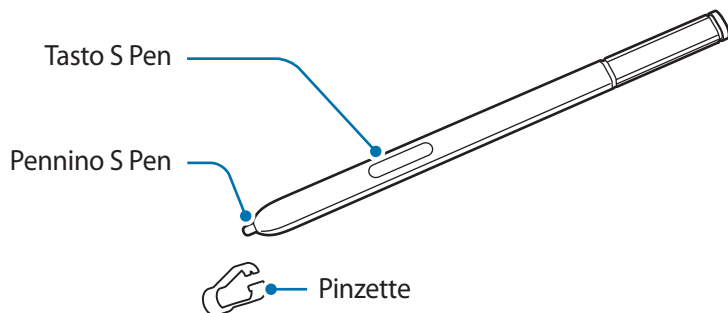

Nome	Funzioni
Pennino S Pen	<ul style="list-style-type: none"> Utilizzate la S Pen per scrivere, disegnare o eseguire azioni con un tocco sullo schermo. Passate la S Pen sugli elementi sullo schermo per accedere alle funzioni aggiuntive di S Pen, come il Tasto Air e la funzione Air view.
Tasto S Pen	<ul style="list-style-type: none"> Passate la S Pen sullo schermo e premete il tasto S Pen per visualizzare le funzioni di Air command. Tenendo premuto il tasto S Pen, trascinate la S Pen sugli elementi per selezionarli.
Pinzette	<ul style="list-style-type: none"> Rimuovete il pennino della S Pen con le pinzette quando lo sostituite.

Rimozione della S Pen

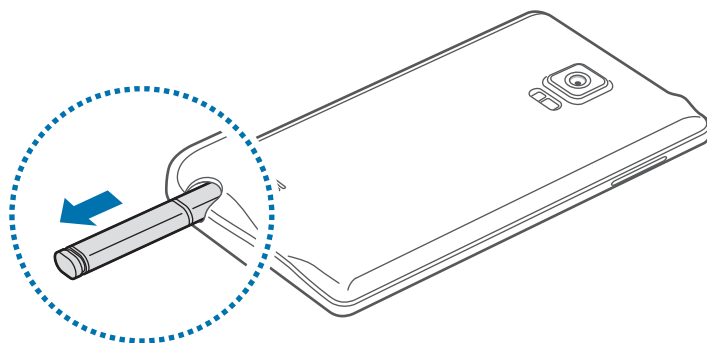

Quando rimuovete la S Pen dallo slot, il dispositivo avvia **Memo rapido** oppure visualizza le funzionalità di Air command in base all'impostazione dell'opzione di rimozione della S Pen.

Per modificare le impostazioni, aprite il menu Applicazioni e toccate **Impostaz.** → **S Pen** → **Opzioni di scollegamento**.

Sostituzione del pennino di S Pen

Se il pennino si consuma o si rompe, sostituirlo con uno nuovo.

- 1 Tenete il pennino fermo con le pinzette e rimuovetelo.

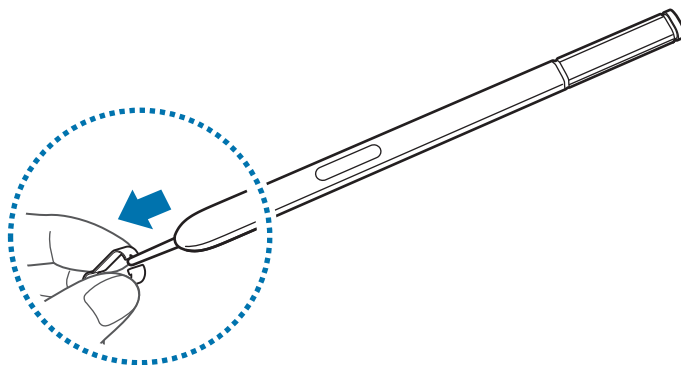

2 Inserite un nuovo pennino nella S Pen.

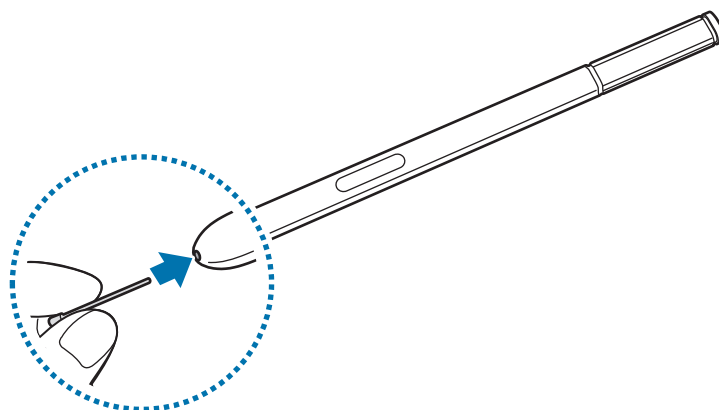

Fate attenzione a non pizzicarvi le dita con le pinzette.



- Non riutilizzare pennini vecchi. Ciò potrebbe causare il malfunzionamento della S Pen.
- Non premere eccessivamente il pennino quando lo inserite nella S Pen.
- Non inserire l'estremità arrotondata del pennino nella S Pen. Farlo potrebbe danneggiare la S Pen o il dispositivo.



- Se la S Pen non funziona correttamente, portatela a un centro di assistenza Samsung.
- Se utilizzate la S Pen formando angoli acuti sullo schermo, il dispositivo potrebbe non riconoscere le azioni della S Pen. Non piegate e non esercitate pressione eccessiva con la S Pen quando la utilizzate.



- Il tasto Recenti e il tasto Indietro possono essere utilizzati con la S Pen.
- Per maggiori informazioni sulla S Pen, visitate il sito web di Samsung.

Utilizzo della scheda SIM o USIM e della batteria

Inserimento della scheda SIM o USIM e della batteria

Inserite la scheda SIM o USIM fornita dal gestore telefonico e la batteria inclusa.



- Il dispositivo supporta solo schede microSIM.
- La disponibilità di alcuni servizi LTE potrebbe variare in base al gestore telefonico. Per maggiori informazioni sulla disponibilità del servizio, rivolgetevi al vostro gestore telefonico.

1 Rimuovete la cover come raffigurato di seguito

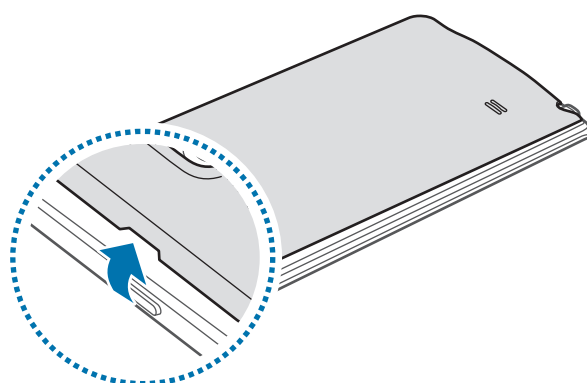

Rimuovete la cover posteriore con cautela.



Non piegate e non curvate eccessivamente la cover posteriore. Questa operazione potrebbe danneggiare la cover.

2 Inserite la scheda SIM o USIM con i contatti dorati rivolti verso il basso.

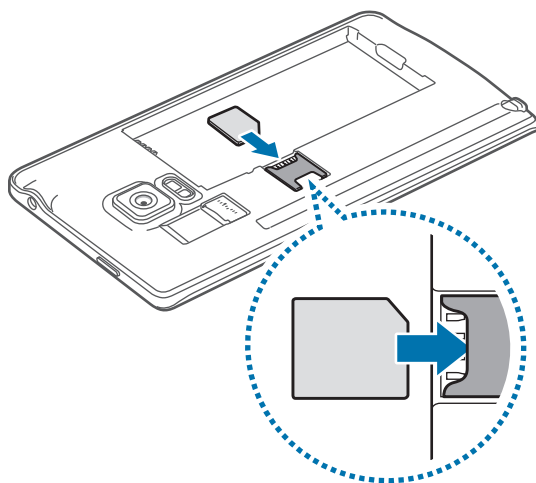

- Non inserite una scheda di memoria nello slot per la scheda SIM. Se una scheda di memoria rimane bloccata nello slot per la scheda SIM, è necessario portare il dispositivo presso un centro di assistenza Samsung per rimuovere la scheda di memoria.
- Non perdetevi e non lasciate che altri utilizzino la vostra scheda SIM o USIM. Samsung non è responsabile per eventuali danni o inconvenienti dovuti allo smarrimento o al furto delle schede.

3 Inserite la batteria con i contatti dorati della batteria allineati correttamente ai contatti del dispositivo.

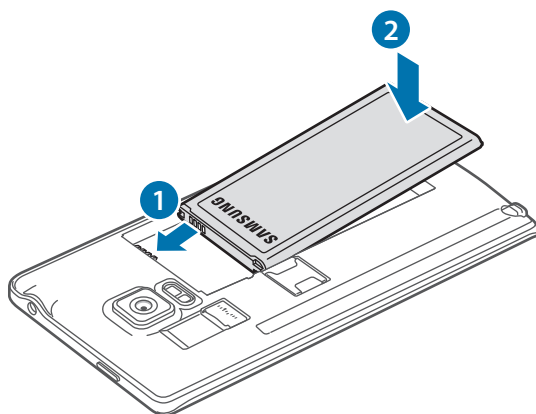

- 4 Riposizionate la cover posteriore.

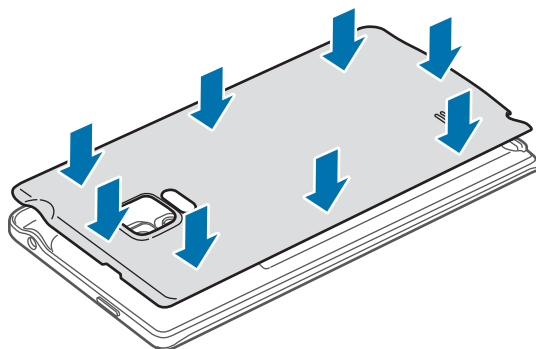

Rimozione della scheda SIM o USIM e della batteria

- 1 Rimuovete la cover come raffigurato in precedenza.
- 2 Estraiete la batteria.

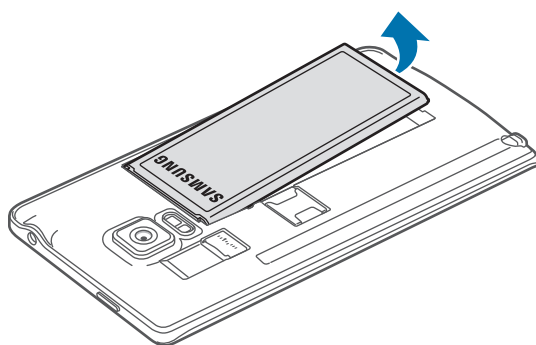

- 3 Premete la scheda SIM o USIM con un dito, quindi estraetela.

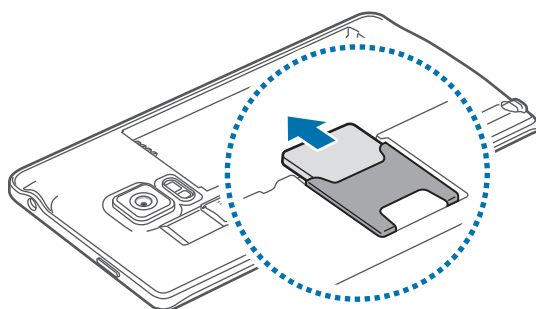

Caricamento della batteria

Utilizzo del caricabatteria

Prima di utilizzare la batteria per la prima volta o prima di utilizzarla dopo un lungo periodo di inutilizzo, caricate la batteria.



Utilizzate solo caricabatteria, batterie e cavi approvati da Samsung. Caricabatteria o cavi non approvati potrebbero provocare l'esplosione della batteria o danneggiare il dispositivo.



- Quando la batteria sarà completamente scarica, non potrete accendere il dispositivo immediatamente, anche con il caricabatteria collegato. Lasciate caricare la batteria scarica per alcuni minuti prima di accendere il dispositivo.
- L'uso di una sorgente di alimentazione diversa dall'alimentatore USB, ad esempio un computer, potrebbe ridurre la velocità di carica a causa di un'intensità di corrente minore.

Collegate il cavo USB all'alimentatore USB, quindi collegate l'altra estremità del cavo USB al connettore multifunzione.

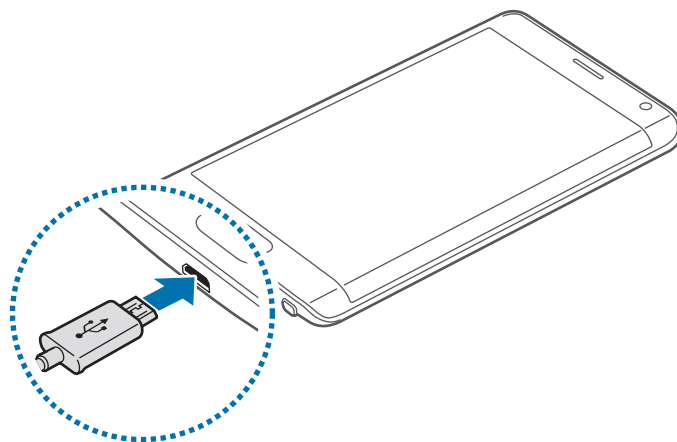

Il collegamento errato del caricabatteria potrebbe causare gravi danni al dispositivo. I danni causati da un uso improprio non sono coperti dalla garanzia.



- Se il dispositivo riceve un'alimentazione discontinua durante il caricamento, il touch screen potrebbe non funzionare. In questo caso, scollegate il caricabatteria dal dispositivo.
- Durante il caricamento, il dispositivo e il caricabatteria potrebbero surriscaldarsi. Ciò è normale e non dovrebbe influire sulla durata o sulle prestazioni del dispositivo. Se la batteria dovesse scaldarsi più del solito, il caricabatteria potrebbe interrompere il caricamento.
- Se il dispositivo non si ricarica correttamente, portate il dispositivo e il caricabatteria presso un centro di assistenza Samsung.

Quando la batteria è carica, scollegate il dispositivo dal caricabatteria. Scollegate innanzitutto il caricabatteria dal dispositivo e quindi scollegatelo dalla presa di corrente appropriata.



Non rimuovete la batteria prima di scollegare il caricabatteria. Ciò potrebbe danneggiare il dispositivo.



Per risparmiare energia, scollegate il caricabatteria quando non lo utilizzate. Il caricabatteria non è dotato di cursore Accensione o spegnimento, pertanto dovete scollegarlo dalla presa di corrente quando non è in uso per evitare di consumare energia. Durante la carica, il caricabatteria dovrebbe rimanere vicino alla presa di corrente appropriata ed essere facilmente accessibile.

Riduzione del consumo della batteria

Il dispositivo offre varie opzioni affinché vengano ottimizzati i consumi della batteria.

- Quando non utilizzate il dispositivo, passate alla modalità standby premendo il tasto Accensione o spegnimento.
- Attivate la modalità Risparmio energetico.
- Chiudete le applicazioni che non vi servono utilizzando Gestione attività.
- Disattivate il Bluetooth quando non lo utilizzate.
- Disattivate il Wi-Fi quando non lo utilizzate.
- Disattivate la sincronizzazione automatica delle applicazioni.
- Riducete il tempo di spegnimento automatico dello schermo.
- Riducete la luminosità dello schermo.



- Quando la batteria è quasi scarica, l'icona della batteria compare vuota.
- Se utilizzate più applicazioni contemporaneamente, applicazioni di rete o applicazioni che necessitano una connessione ad un altro dispositivo, la batteria si consuma più velocemente. Si consiglia l'utilizzo delle applicazioni che richiedono una connessione di rete, quando la batteria è completamente carica per evitare il rischio di interruzioni.
- Durante il caricamento potrete utilizzare il dispositivo, ma la batteria verrà caricata più lentamente.

Ricarica rapida

Il dispositivo è dotato di una funzionalità di ricarica rapida integrata. Potete utilizzare questa funzionalità per caricare la batteria più rapidamente se il dispositivo o il suo schermo sono spenti.

Informazioni su Ricarica rapida

- La Ricarica rapida utilizza una tecnologia di ricarica batteria che consente di caricare la batteria più rapidamente aumentando la potenza della ricarica. Il dispositivo supporta la funzionalità Ricarica rapida adattiva di Samsung e Quick Charge 2.0 di Qualcomm.
- Per utilizzare la ricarica rapida sul vostro dispositivo, collegatelo a un caricabatteria che supporta Ricarica rapida adattiva o Quick Charge 2.0.

Aumento della velocità di ricarica

Per aumentare la velocità di ricarica, spegnete il dispositivo o il suo schermo quando caricate la batteria.

- Durante la ricarica della batteria a dispositivo spento, sullo schermo compare l'icona ⚡.
- Durante la ricarica della batteria con lo schermo del dispositivo acceso, compare una finestra pop-up che richiede di spegnere lo schermo. Spegnete lo schermo per aumentare la velocità di ricarica.



- Non potete utilizzare la funzionalità di ricarica rapida integrata quando caricate la batteria con un caricabatteria standard.
- Se il dispositivo si surriscalda o la temperatura ambiente aumenta, la velocità di ricarica potrebbe diminuire automaticamente. Si tratta di una normale condizione di funzionamento per prevenire danni al dispositivo.

Utilizzo di una scheda di memoria

Installazione di una scheda di memoria

Il dispositivo supporta schede di memoria con capacità massima di 128 GB. Alcune schede di memoria potrebbero non essere compatibili con il dispositivo, in base al produttore e al tipo di scheda di memoria.



- Alcune schede di memoria potrebbero non essere completamente compatibili con il dispositivo. L'utilizzo di una scheda di memoria non compatibile potrebbe danneggiare il dispositivo, la scheda di memoria o i dati memorizzati.
- Per evitare di danneggiare il dispositivo, inserite la scheda di memoria nel verso corretto.



Il dispositivo supporta i file system FAT ed exFAT per schede di memoria. Se inserite una scheda formattata con un file system diverso, il dispositivo chiede di riformattare la scheda di memoria.

1 Rimuovete la cover come raffigurato in precedenza.

2 Inserite la scheda di memoria con i contatti dorati rivolti verso il basso.

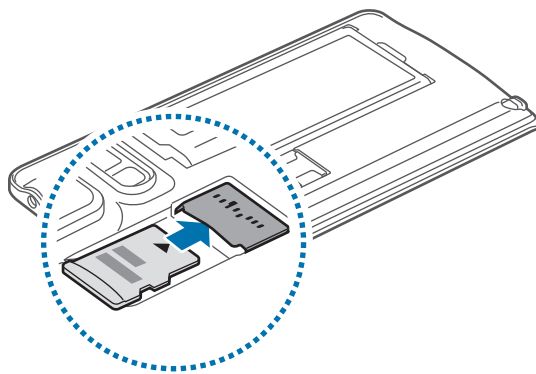

3 Riposizionate la cover posteriore.



- Scritture e cancellature frequenti potrebbero influire negativamente sulla durata della scheda di memoria.
- Dopo aver inserito una scheda di memoria nel dispositivo, la directory della scheda di memoria compare nella cartella **Archivio** → **Scheda SD**.

Rimozione della scheda di memoria

Prima di rimuovere la scheda di memoria, disattivatela per una rimozione sicura.

Nella schermata Home, toccate  → **Impostaz.** → **Memoria** → **Smonta scheda SD.**

- 1 Rimuovete la cover come raffigurato in precedenza.
- 2 Estraiete la scheda di memoria.
- 3 Riposizionate la cover posteriore.



Non rimuovete la scheda di memoria mentre il dispositivo sta trasferendo dati o sta accedendo a informazioni. Ciò potrebbe causare la perdita o danni ai dati e danneggiare la scheda di memoria o il dispositivo. Samsung non è responsabile per la perdita dei dati, derivante da un utilizzo improprio di una scheda di memoria danneggiata.

Formattazione della scheda di memoria

Una scheda di memoria formattata su un computer potrebbe non essere compatibile con il dispositivo. Formattate la scheda di memoria direttamente nel dispositivo.

Nella schermata Home, toccate  → **Impostaz.** → **Memoria** → **Formatta scheda SD** → **Formatta scheda SD** → **Elimina tutto.**



Prima di formattare la scheda di memoria, ricordate di effettuare delle copie di backup di tutte le informazioni importanti memorizzate nella scheda di memoria. La garanzia del produttore non copre la perdita dei dati derivante dalle azioni dell'utente.

Accensione o spegnimento del dispositivo

Tenete premuto il tasto Accensione o spegnimento per qualche secondo per accendere il dispositivo.

Quando accendete il dispositivo per la prima volta o dopo aver eseguito un ripristino dei dati, seguite le istruzioni visualizzate per configurarlo.

Per spegnere il dispositivo, tenete premuto il tasto Accensione o spegnimento, quindi toccate **Spegni**.

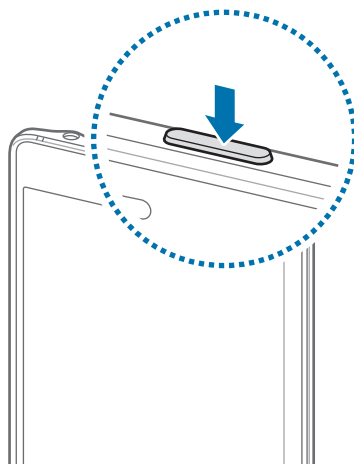

Attenetevi a tutte le avvertenze e le indicazioni specificate dal personale autorizzato quando vi trovate in aree in cui l'utilizzo dei dispositivi senza fili è limitato, come ad esempio sugli aeroplani e negli ospedali.

Blocco e sblocco dello schermo

Premendo il tasto Accensione o spegnimento, lo schermo si spegne e si blocca. Inoltre, lo schermo si spegne e si blocca automaticamente se il dispositivo non viene utilizzato per un periodo specifico.

Per sbloccare lo schermo, premete il tasto Accensione o spegnimento oppure il tasto Home e trascinate in qualsiasi direzione.

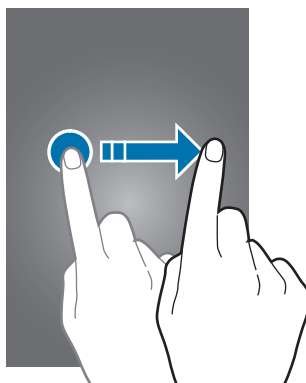

Potete modificare il metodo di blocco dello schermo e utilizzare funzioni di protezione aggiuntive. Fate riferimento a [Modifica del metodo di blocco dello schermo](#) per maggiori informazioni.

Operazioni di base

Utilizzo del touch screen



- Evitate che il touch screen entri in contatto con altri dispositivi elettrici. Le scariche elettrostatiche potrebbero causare il malfunzionamento del touch screen.
- Per evitare di danneggiare il touch screen, non toccatelo con oggetti appuntiti e non esercitate eccessiva pressione con le dita.



- Il dispositivo potrebbe non riconoscere l'input tattile in prossimità del bordo dello schermo, al di fuori dell'area dell'input tattile.
- Se il touch screen non venisse utilizzato per molto tempo, potrebbero comparire immagini residue (burn-in dello schermo) o mosse. Spegnete il touch screen quando non utilizzate il dispositivo.

Toccare

Per aprire un'applicazione, selezionare un elemento dal menu, premere un tasto visualizzato o inserire un carattere utilizzando la tastiera sullo schermo, toccatelo con un dito o con la S Pen.

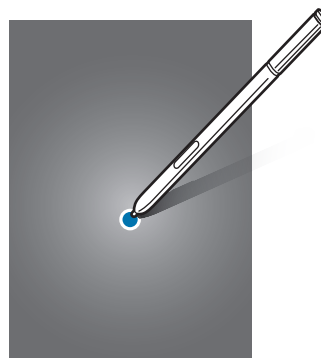
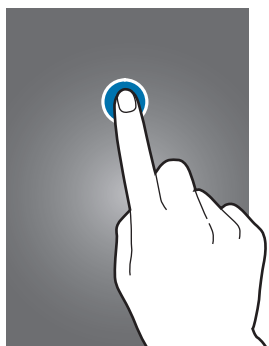

Tenere premuto

Tenete premuto un elemento sullo schermo per più di 2 secondi per accedere alle opzioni disponibili.

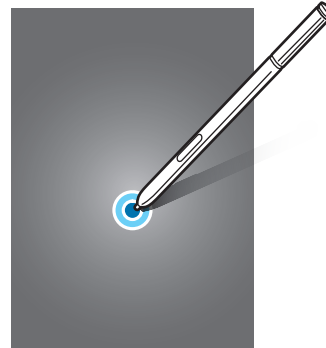

Trascinare

Per spostare un elemento, tenetelo premuto e trascinatelo sulla posizione di destinazione.

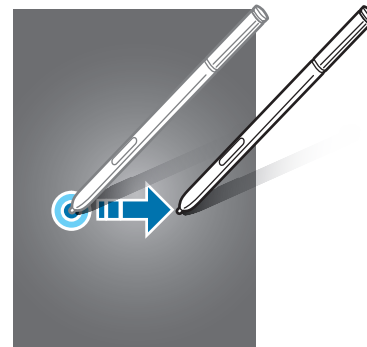
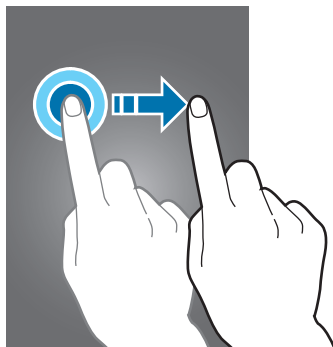

Toccare due volte

Toccate due volte una pagina Web o un'immagine per aumentare lo zoom. Toccate nuovamente due volte per tornare indietro.

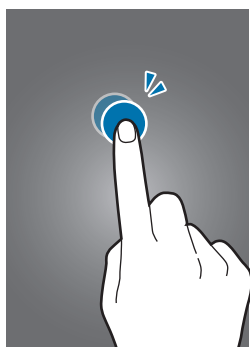

Scorrere

Fate scorrere il dito verso sinistra o verso destra sulla schermata Home o sul menu Applicazioni per visualizzare altre pagine. Fate scorrere il dito verso l'alto o verso il basso per scorrere una pagina Web o un elenco di elementi, come la rubrica.

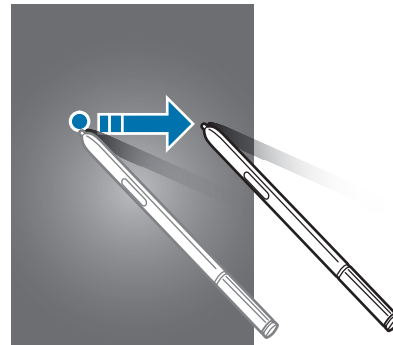
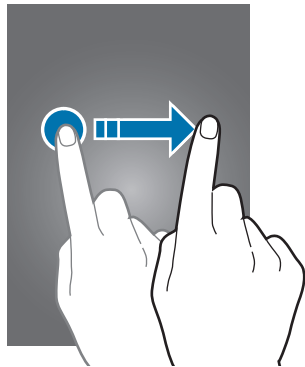

Allontanare ed avvicinare

Allontanate due dita su una pagina Web, una mappa o un'immagine per ingrandirne una parte. Avvicinate le dita per ridurre.

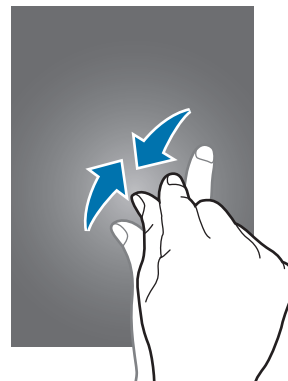
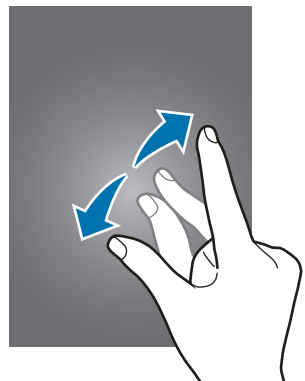

Layout schermata Home

Schermata Home

Dalla schermata Home potete accedere a tutte le funzioni del dispositivo. La schermata Home visualizza widget, collegamenti alle applicazioni ed altro. I widget sono piccole applicazioni che avviano funzioni specifiche per fornire informazioni ed un accesso agevole alla schermata Home.

Per visualizzare altre pagine, scorrete verso sinistra o verso destra, oppure toccate uno degli indicatori di schermata nella parte inferiore dello schermo.

Per personalizzare la schermata Home, fate riferimento a [Gestione della schermata Home](#).

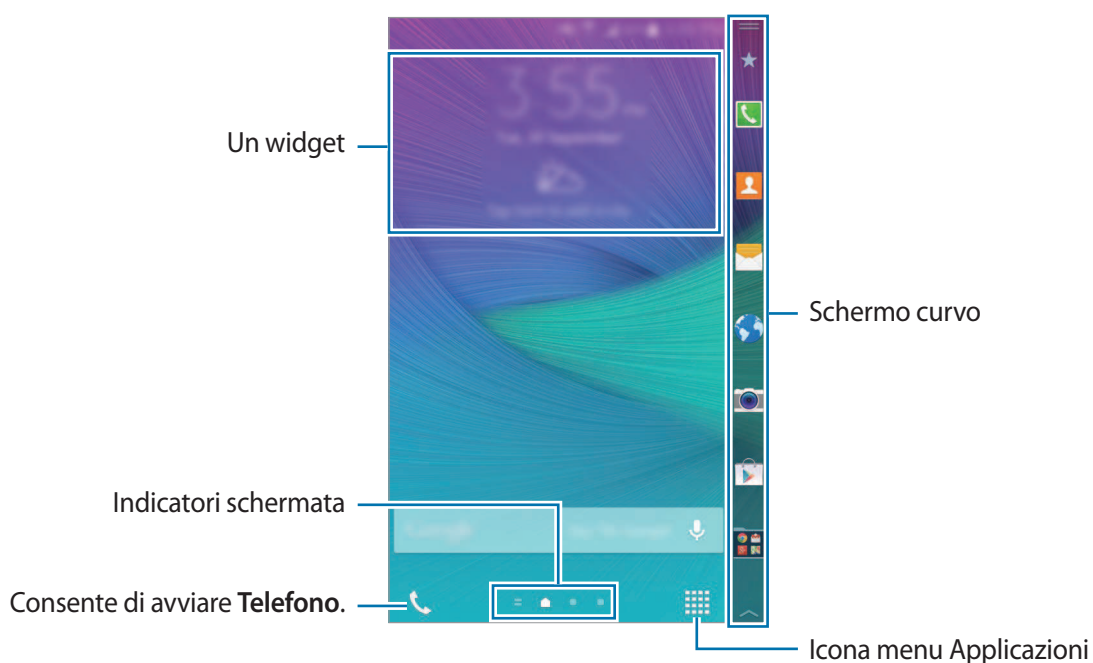

Opzioni schermata Home

Nella schermata Home, tenete premuta un'area vuota o avvicinate due dita per accedere alle opzioni disponibili. Personalizzate la schermata Home aggiungendo, rimuovendo o spostando le pagine della schermata Home. Inoltre, potete impostare lo sfondo per la schermata Home, aggiungere widget alla schermata Home e altro.

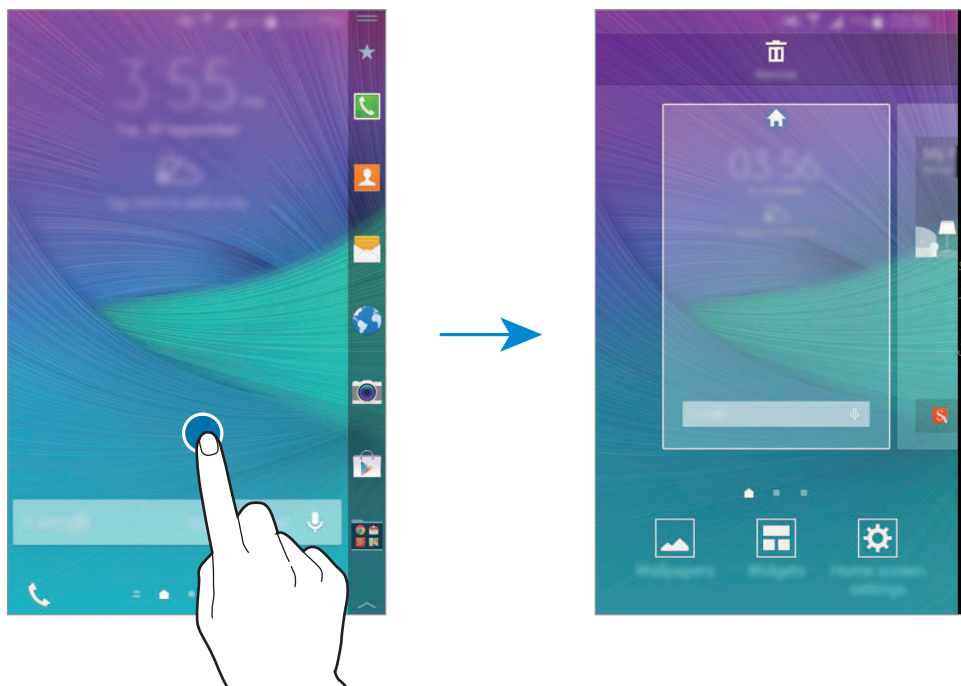

Flipboard personale

Utilizzate questa funzione per visualizzare gli ultimi articoli in varie categorie. Potete aggiornarvi su notizie di vostro interesse utilizzando questa funzione.

- 1 Nella schermata Home, toccate  o scorrete verso destra per aprire **Flipboard personale**.
- 2 Toccate **INIZIA** quando avviate questa funzione per la prima volta.
- 3 Scorrete verso l'alto per sfogliare gli articoli in ciascuna categoria di notizie.



Per disattivare **Flipboard personale**, tenete premuta un'area vuota nella schermata Home. Successivamente, toccate **Impostazioni Home** e deselezionate **Flipboard personale**.

Schermo curvo

Introduzione

Rispondete ad una chiamata o verificate le notifiche direttamente sullo Schermo curvo. Avviate le applicazioni o riproducete la musica comodamente dallo Schermo curvo invece di utilizzare lo schermo principale.

Utilizzo dello Schermo curvo

Dallo Schermo curvo potete visualizzare gli avvisi relativi a chiamate e messaggi ed altre notifiche. Inoltre, potete aggiungere altri pannelli allo Schermo curvo per utilizzare le funzionalità desiderate.

Scorrete verso sinistra o verso destra sullo Schermo curvo per visualizzare il pannello desiderato.

Per aggiungere pannelli allo Schermo curvo, fate riferimento a [Gestione dello Schermo curvo](#).

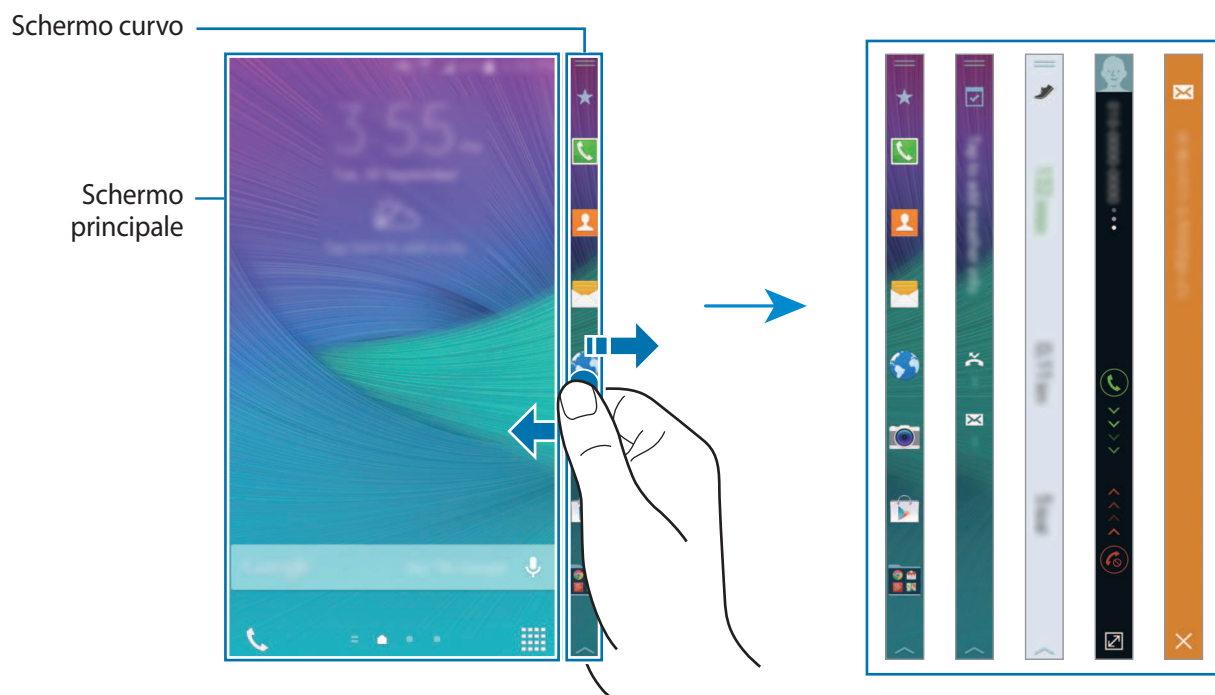

Utilizzo degli Strumenti rapidi

Potete accendere la torcia, registrare voci o utilizzare altre comode funzioni direttamente dallo Schermo curvo. Trascinate  verso il basso dal bordo superiore dello Schermo curvo per visualizzare gli Strumenti rapidi.

Per chiudere gli Strumenti rapidi, trascinate la parte inferiore dello Schermo curvo verso l'alto.

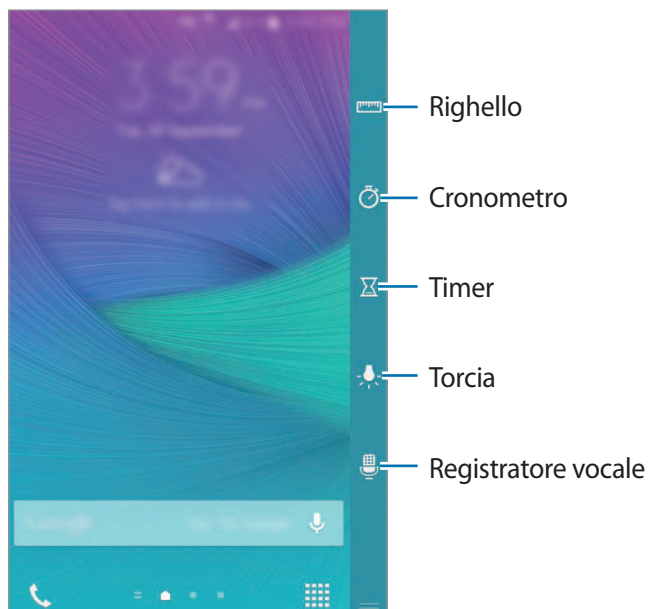

Attivazione del solo Schermo curvo

Potete attivare lo Schermo curvo e visualizzare l'orologio e le notifiche mentre lo schermo principale è spento.

Scorrete verso l'alto, quindi verso il basso, o viceversa, sullo Schermo curvo per attivarlo, quindi scorrete verso sinistra o verso destra per visualizzare le informazioni desiderate. Per avviare le applicazioni o visualizzare i dettagli delle notifiche, premete il tasto Home per accendere lo schermo principale.

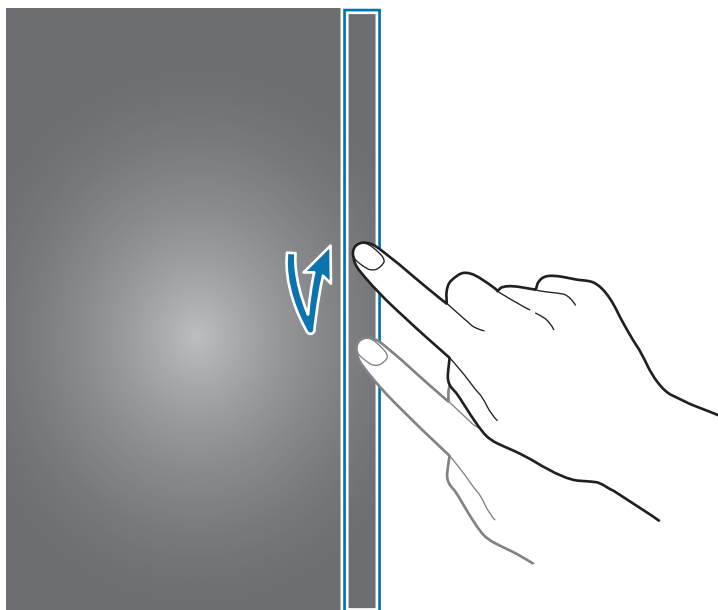

Utilizzo dello Schermo curvo dalla schermata di blocco

Dalla schermata di blocco potete visualizzare le notifiche e i pannelli aggiunti da voi ed utilizzare gli Strumenti rapidi.

Per avviare le applicazioni o visualizzare i dettagli relativi alle notifiche, sbloccate lo schermo principale.

Avvio delle applicazioni

Avviate le applicazioni direttamente dallo Schermo curvo. Potete aggiungere le applicazioni utilizzate di frequente al pannello delle applicazioni sullo Schermo curvo e accedervi comodamente.

- 1 Scorrete verso sinistra o verso destra sullo Schermo curvo per visualizzare il pannello delle applicazioni.
- 2 Scorrete l'elenco delle applicazioni verso l'alto o verso il basso e selezionate un'applicazione. L'applicazione selezionata viene avviata nello schermo principale.



Aggiunta o eliminazione delle applicazioni dal pannello delle applicazioni

Gestite le applicazioni sul pannello delle applicazioni. Potete aggiungere le applicazioni utilizzate di frequente al pannello delle applicazioni sullo Schermo curvo e accedervi comodamente.

- 1 Scorrete verso sinistra o verso destra sullo Schermo curvo per visualizzare il pannello delle applicazioni.
- 2 Toccate ★ in cima al pannello.
- 3 Tenete premuta un'applicazione nell'elenco sul lato sinistro dello schermo. Successivamente, trascinate l'applicazione nell'elenco sul bordo destro dello schermo.



Per rimuovere un'applicazione dal pannello delle applicazioni, tenete premuta un'applicazione nell'elenco sul bordo destro dello schermo. Successivamente, trascinate l'applicazione nell'elenco sul bordo sinistro dello schermo.

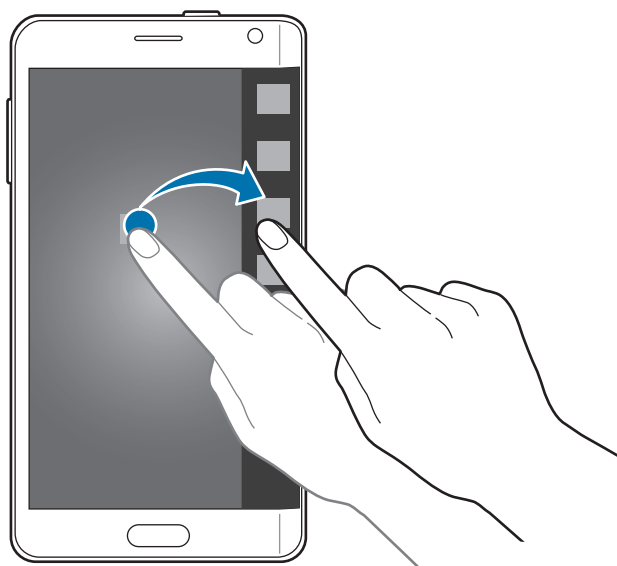

- 4 Al termine, toccate **Fatto**.
L'applicazione verrà aggiunta al pannello delle applicazioni.

Aggiunta di cartelle

- 1 Scorrete verso sinistra o verso destra sullo Schermo curvo per visualizzare il pannello delle applicazioni.
- 2 Toccate ★ in cima al pannello.
- 3 Tenete premuta un'applicazione e trascinatela su **Crea cartella** in cima allo schermo.
Per aggiungere altre applicazioni alla cartella creata, tenete premuta un'applicazione e trascinatela nella cartella.
- 4 Toccate **Fatto**.

Eliminazione di cartelle

- 1 Scorrete verso sinistra o verso destra sullo Schermo curvo per visualizzare il pannello delle applicazioni.
- 2 Toccate ★ in cima al pannello.
- 3 Tenete premuta una cartella e trascinatela su **Rimuovi** in cima allo schermo.
- 4 Toccate **OK** → **Fatto**.



Le applicazioni contenute in una cartella non vengono eliminate quando eliminate la cartella.

Controllo delle notifiche

Potete visualizzare le informazioni sulle notifiche, come chiamate in arrivo, nuovi messaggi e avvisi del dispositivo, dallo Schermo curvo. Quando avete delle chiamate in arrivo o dei nuovi messaggi, mentre giocate o guardate un filmato sul dispositivo, gli avvisi compariranno sullo Schermo curvo.

Risposta o rifiuto delle chiamate

Potete rispondere o rifiutare le chiamate utilizzando lo Schermo curvo mentre lo schermo principale è acceso o è in esecuzione un'applicazione.

Quando ricevete una chiamata, trascinate  o  verso destra o verso sinistra sullo Schermo curvo.

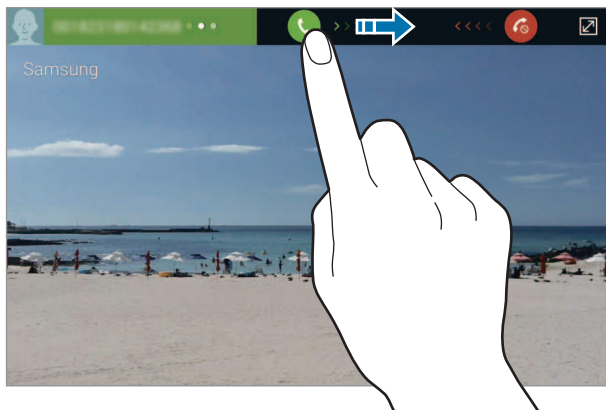

Visualizzazione dei messaggi

Potete visualizzare i messaggi sullo Schermo curvo.

Quando ricevete un messaggio, toccate  sullo Schermo curvo. Sullo schermo principale si avvia **Messaggi** e potete visualizzare i dettagli relativi ai messaggi.

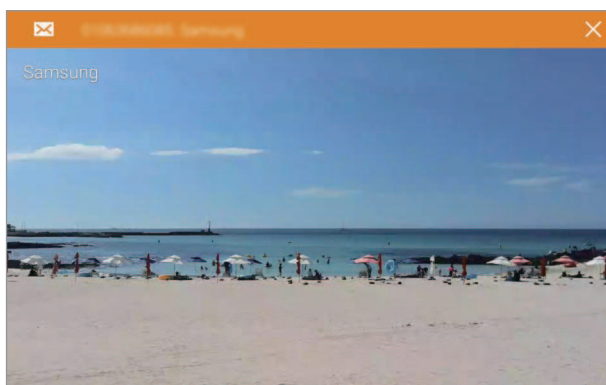

Quando ricevete una chiamata mentre lo schermo principale è spento, lo schermo principale si accende e su di esso comparirà un avviso di chiamata.

Utilizzo dell'orologio notturno

Utilizzate l'orologio notturno per mantenere lo Schermo curvo attivo. Potete visualizzare la data e l'orologio dallo Schermo curvo senza dover attivare lo schermo principale.

- 1 Scorrete verso l'alto dalla parte inferiore dello Schermo curvo e toccate .
In alternativa, aprite il menu Applicazioni e toccate **Impostaz.** → **Schermo curvo**.
Comparirà la schermata relativa alle opzioni dello Schermo curvo.

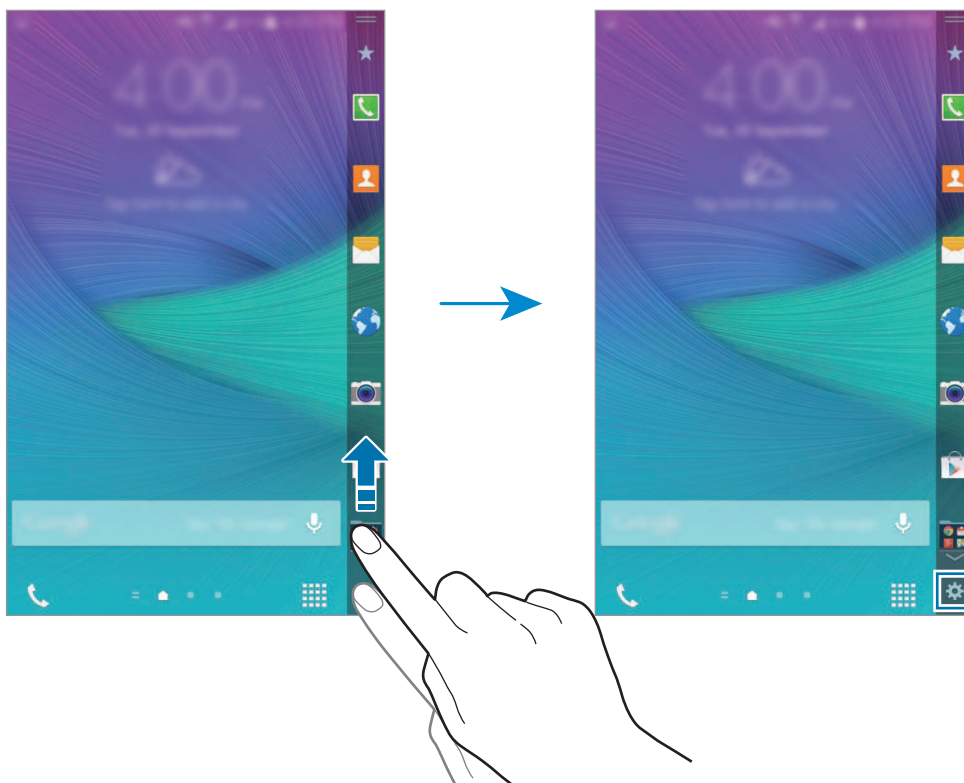

- 2 Toccate **Orologio notte** e toccate il cursore **Orologio notte** per attivare questa funzione.
- 3 Trascinate il cerchio relativo all'ora di inizio e di fine per impostare la durata di visualizzazione dell'orologio notturno.

Lo Schermo curvo rimarrà attivo per il periodo specificato.



- L'orologio notturno può essere impostato per un massimo di 12 ore.
- L'orologio notturno verrà disattivato quando la carica della batteria raggiunge il 15%.

Gestione dello Schermo curvo

Aggiunta di pannelli allo Schermo curvo

Aggiungete dei pannelli allo Schermo curvo o scaricate dei pannelli da **GALAXY Apps**.

- 1 Scorrete verso l'alto dalla parte inferiore dello Schermo curvo e toccate .
In alternativa, aprite il menu Applicazioni e toccate **Impostaz.** → **Schermo curvo**.
Comparirà la schermata relativa alle opzioni dello Schermo curvo.

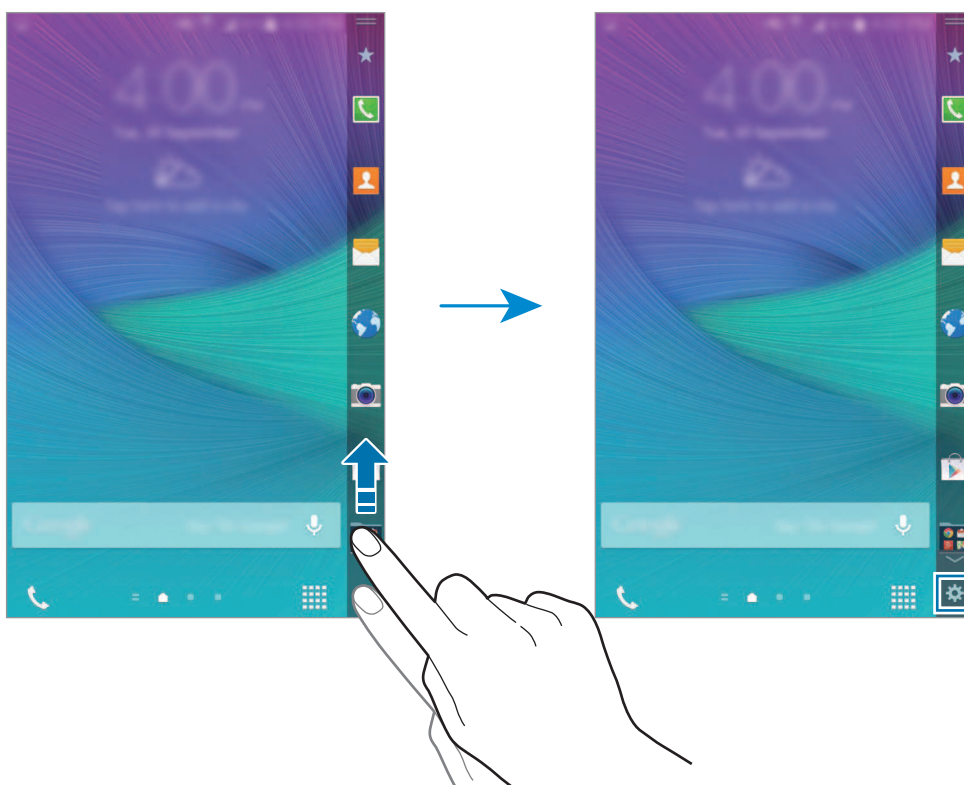

- 2 Toccate **Gestisci pannelli**.

- 3 Selezionate i pannelli da aggiungere allo Schermo curvo e toccate ↶.

Scorrete verso sinistra o verso destra sullo Schermo curvo per visualizzare i pannelli aggiunti.

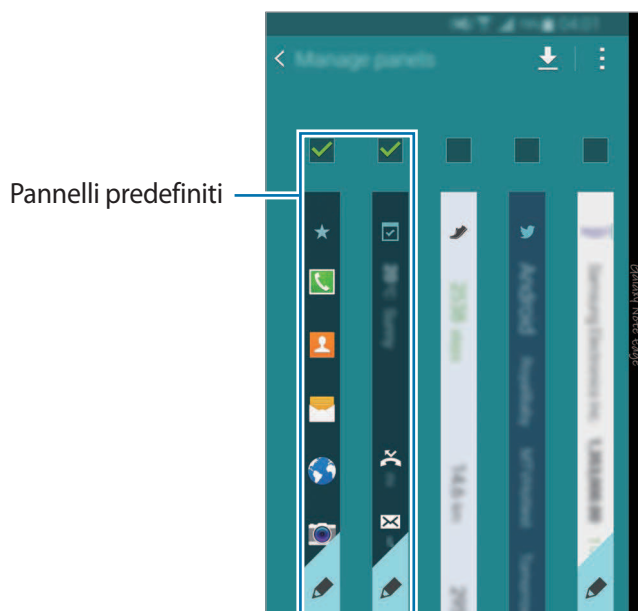

Download dei pannelli

- 1 Scorrete verso l'alto dalla parte inferiore dello Schermo curvo e toccate ⚙️.

In alternativa, aprite il menu Applicazioni e toccate **Impostaz.** → **Schermo curvo**.

Comparirà la schermata relativa alle opzioni dello Schermo curvo.





- 2 Toccate **Gestisci pannelli**.

- 3 Toccate ⬇️.

Verrà avviato **GALAXY Apps**. Quando avviate l'applicazione per la prima volta o la avviate di nuovo dopo aver effettuato un ripristino dati, leggete e accettate i termini e le condizioni.

- 4 Selezionate e scaricate i pannelli.

Riorganizzazione dei pannelli



- 1 Scorrete verso l'alto dalla parte inferiore dello Schermo curvo e toccate .
In alternativa, aprite il menu Applicazioni e toccate **Impostaz.** → **Schermo curvo**.
Comparirà la schermata relativa alle opzioni dello Schermo curvo.
- 2 Toccate **Gestisci pannelli** →  → **Riordina**.
- 3 Tenete premuto un pannello e trascinatelo nella posizione desiderata.
Quando spostate un pannello sotto l'icona , il pannello verrà impostato come pannello principale.
- 4 Toccate .

Creazione di pannelli personali

Create dei pannelli personali sullo Schermo curvo aggiungendo la scrittura manuale o applicando vari effetti alle immagini.





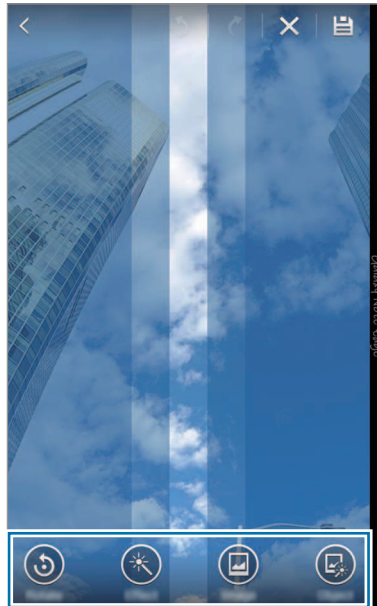

I pannelli aggiunti da voi saranno disponibili quando lo schermo viene bloccato.

- 1 Scorrete verso l'alto dalla parte inferiore dello Schermo curvo e toccate .
In alternativa, aprite il menu Applicazioni e toccate **Impostaz.** → **Schermo curvo**.
Comparirà la schermata relativa alle opzioni dello Schermo curvo.
- 2 Toccate **Esprimi la mia personalità**.
- 3 Toccate **+** →  e selezionate l'immagine desiderata.
- 4 Trascinate l'immagine sullo schermo per specificare l'area da impostare come pannello.
Successivamente, utilizzate le opzioni di modifica disponibili.
 - **Ruota**: consente di ruotare o capovolgere l'immagine.
 - **Effetto**: consente di applicare vari effetti all'immagine.
 - **Immagine**: consente di aggiungere altre immagini all'interno dell'immagini.
 - **Oggetto**: consente di aggiungere altri oggetti all'immagine, come colori o motivi.



5 Al termine toccate .

Per modificare il pannello potete utilizzare le seguenti icone:



-  : consente di cambiare l'immagine del pannello.
-  : consente di aggiungere la scrittura manuale al pannello.
-  : consente di aggiungere del testo al pannello.
-  : consente di applicare un testo o un effetto immagine al pannello.

6 Toccate **Fatto**.

Il pannello verrà aggiunto all'elenco dei pannelli in Personalizza.

7 Toccate il nuovo pannello.

Il pannello verrà aggiunto all'elenco dei pannelli dello Schermo curvo.

Per condividere o eliminare i nuovi pannelli, toccate  → **Seleziona**, selezionate i pannelli desiderati, quindi toccate  o .



Consente di modificare un pannello.

Menu Applicazioni





















Il menu Applicazioni visualizza le icone di tutte le applicazioni, comprese le nuove applicazioni installate.





Nella schermata Home, toccate  per aprire il menu Applicazioni. Per visualizzare altre pagine, scorrete verso sinistra o destra, oppure selezionate un indicatore di schermata nella parte inferiore dello schermo.

Per personalizzare il menu Applicazioni, fate riferimento a [Gestione del menu Applicazioni](#).

Icone

Le icone compaiono sulla barra di stato in cima allo schermo. Le icone più comuni sono riportate nella seguente tabella.

Icona	Significato
	Segnale assente
	Potenza del segnale
	Roaming (al di fuori dell'area coperta dal gestore telefonico)
	Rete GPRS connessa
	Rete EDGE connessa
	Rete UMTS connessa
	Rete HSDPA connessa
	Rete HSPA+ connessa
	Rete LTE connessa
	Rete Wi-Fi connessa
	Bluetooth attivato
	Sensore GPS attivato
	Chiamata in corso
	Chiamata persa
	Standby Intelligente attivato
	Collegato a un computer
	Scheda SIM o USIM assente
	Nuovo SMS o MMS ricevuto
	Sveglia attivata
	S Pen rimossa
	Modalità silenziosa attivata

Icona	Significato
	Modalità vibrazione attivata
	Modalità offline attivata
	Errore o richiesta attenzione
	Livello di carica della batteria



La barra di stato potrebbe non essere disponibile nella parte superiore dello schermo in alcune applicazioni. Per visualizzare la barra di stato, trascinate verso il basso dalla parte superiore dello schermo.

Pannelli di notifica e delle impostazioni rapide

Utilizzo del pannello di notifica

Quando ricevete nuove notifiche, come messaggi o chiamate perse, nella barra di stato compaiono delle icone. Per visualizzare altre informazioni sulle icone, aprite il pannello di notifica e visualizzate i dettagli.

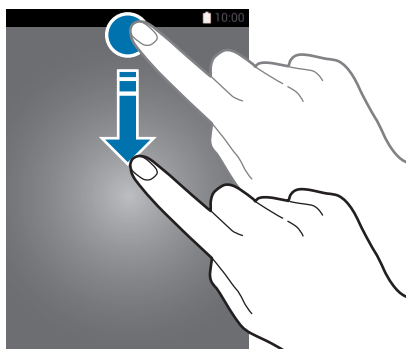

Per aprire il pannello di notifica, trascinate la barra di stato verso il basso. Per chiudere il pannello di notifica, trascinate la barra dalla parte inferiore dello schermo verso l'alto.

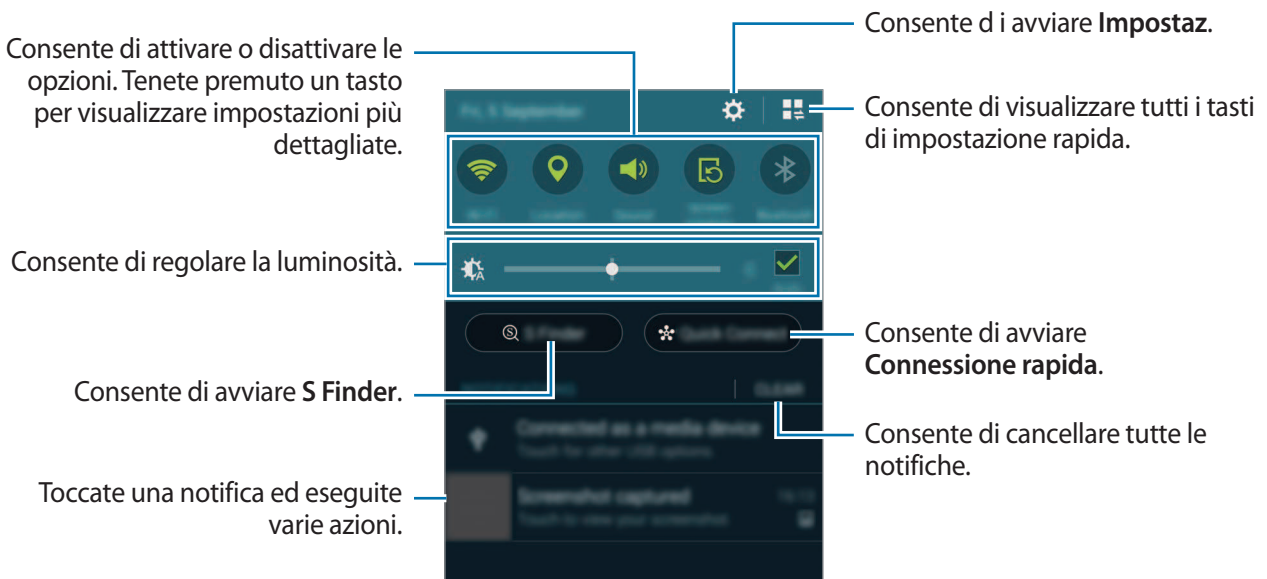

Sul pannello di notifica potete utilizzare le seguenti funzioni.



Riorganizzazione dei tasti di impostazione rapida

Per riorganizzare i tasti di impostazione rapida sul pannello di notifica, toccate  → , tenete premuto un elemento, quindi trascinate l'elemento in un'altra posizione.

Utilizzo del pannello delle impostazioni rapide

Potete attivare o disattivare alcune funzioni sul pannello delle notifiche. Per attivare o disattivare altre funzioni, aprite il pannello delle impostazioni rapide.

Per aprire il pannello delle impostazioni rapide, trascinate la barra di stato verso il basso utilizzando due dita. In alternativa, toccate  nel pannello di notifica. Per chiudere il pannello delle impostazioni rapide, trascinate la barra dalla parte inferiore dello schermo verso l'alto.

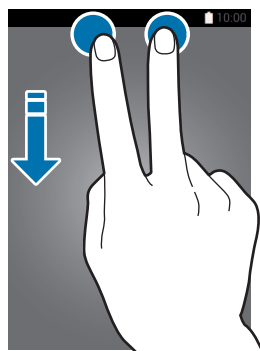





Toccate i tasti sul pannello delle impostazioni rapide per attivare o disattivare le funzioni. Potete accedere a opzioni di impostazione più dettagliate se tenete premuto un tasto.

Apertura delle applicazioni

Nella schermata Home o nel menu Applicazioni, selezionate l'icona di un'applicazione per aprirla.

Per aprire l'elenco delle applicazioni utilizzate di recente, toccate  e selezionate la finestra di un'applicazione da aprire.

Chiusura di un'applicazione

Tocate  → , quindi toccate **Fine** accanto a un'applicazione per chiuderla. Per chiudere tutte le applicazioni in esecuzione, toccate **Chiudi tutte**. In alternativa, toccate  → .

Installazione o disinstallazione delle applicazioni

Samsung GALAXY Apps

Utilizzate questa applicazione per acquistare e scaricare applicazioni.

Tocate **GALAXY Apps** nel menu Applicazioni.



La disponibilità di questa applicazione potrebbe variare in base al paese o al gestore telefonico.

Installazione delle applicazioni

Sfogliate le applicazioni per categoria oppure toccate  per effettuare la ricerca con una parola chiave.

Selezionate un'applicazione per visualizzarne le informazioni. Per scaricare applicazioni gratuite, toccate **Gratis**. Per acquistare e scaricare applicazioni a pagamento, toccate il tasto che mostra il prezzo dell'applicazione.



Per modificare le impostazioni di aggiornamento automatico, toccate  → **Impostazioni** → **Aggiornamento automatico delle applicazioni**, quindi selezionate un'opzione.

Play Store

Utilizzate questa applicazione per acquistare e scaricare applicazioni.

Tocate **Play Store** nel menu Applicazioni.

Installazione delle applicazioni

Sfogliate le applicazioni per categoria oppure toccate  per effettuare la ricerca con una parola chiave.



Selezionate un'applicazione per visualizzarne le informazioni. Per scaricare applicazioni gratuite, toccate **INSTALLA**. Per acquistare e scaricare applicazioni a pagamento, toccate il prezzo e seguite le istruzioni visualizzate.





Per modificare le impostazioni di aggiornamento automatico, toccate  → **IMPOSTAZIONI** → **Aggiornamento automatico app**, quindi selezionate un'opzione.

Gestione delle applicazioni

Disinstallazione o disabilitazione delle applicazioni

Per disabilitare le applicazioni predefinite, aprite il menu Applicazioni, toccate  → **Disinstalla/disattiva app**. Sulle applicazioni che potete disabilitare compare l'icona . Selezionate un'applicazione e toccate **Disattiva**.

Per disinstallare le applicazioni scaricate, aprite il menu Applicazioni, toccate  → **Applicazioni scaricate** →  → **Disinstalla**, selezionate un'applicazione, quindi toccate **Disinstalla**. In alternativa, nel menu Applicazioni, toccate **Impostaz.** → **Gestione applicazioni**, selezionate un'applicazione, quindi toccate **Disinstalla**.

Attivazione delle applicazioni

Nel menu Applicazioni, toccate  → **Mostra app disattivate**, selezionate le applicazioni, quindi toccate **Fatto**. In alternativa, nel menu Applicazioni, toccate **Impostaz.** → **Gestione applicazioni**, scorrete fino a **DISATTIVATO**, selezionate un'applicazione, quindi toccate **Attiva**.

Applicazioni nascoste

Nascondete le applicazioni che non desiderate visualizzare nel menu Applicazioni.

Nel menu Applicazioni, toccate  → **Nascondi app**.

Per visualizzare le applicazioni nascoste, toccate  → **Mostra app nascoste**.



- Applicazioni nascoste: consente di nascondere le applicazioni solo nel menu Applicazioni. Potete continuare ad utilizzare le applicazioni nascoste.
- Disabilitazione delle applicazioni: consente di disabilitare le applicazioni predefinite selezionate che non possono essere disinstallate dal dispositivo. Non potete utilizzare le applicazioni disabilite.
- Disinstallazione delle applicazioni: consente di disinstallare le applicazioni scaricate.

Inserimento del testo

Layout tastiera

Quando inserite del testo per inviare messaggi, creare promemoria ed altro, compare automaticamente una tastiera.



L'inserimento del testo non è supportato per alcune lingue. Per inserire il testo, cambiate la lingua di inserimento in una delle lingue supportate.

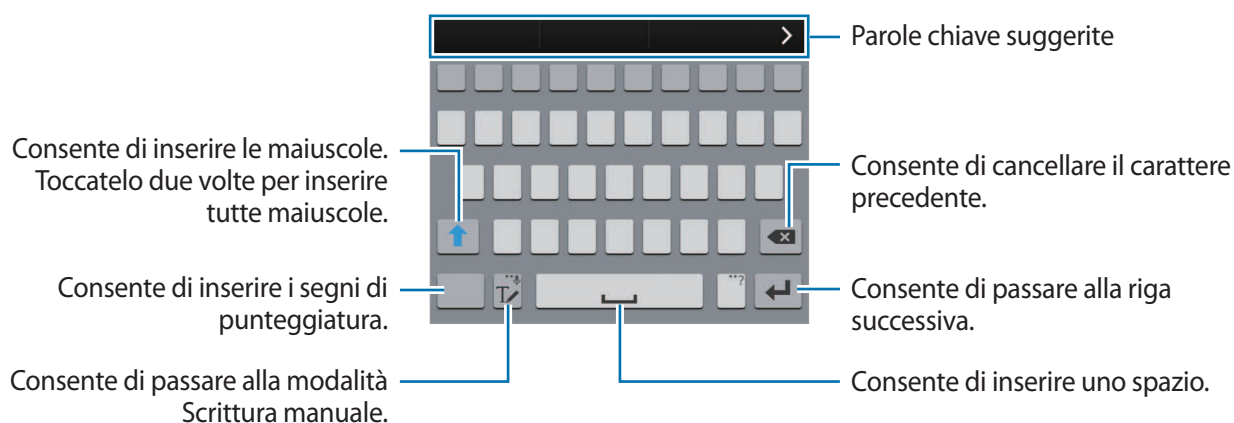

Modifica della lingua di inserimento

Tenete premuto **T**, toccate **⚙** → **Seleziona lingue di inserimento**, quindi selezionate la lingua da utilizzare. Quando selezionate due o più lingue, potete passare da una lingua d'inserimento all'altra scorrendo verso sinistra o destra sul tasto dello spazio.

Modifica del layout della tastiera

Tenete premuto **T**, toccate **⚙**, selezionate una lingua sotto **LINGUE DI INSERIMENTO**, quindi selezionate un layout di tastiera da utilizzare.



Sulla **Tastiera 3x4**, un tasto ha tre o quattro caratteri. Per inserire un carattere, toccate ripetutamente il tasto corrispondente finché compare il carattere desiderato.

Utilizzo delle funzioni aggiuntive della tastiera

Tenete premuto **T** per utilizzare varie funzioni. Al posto dell'icona **T** ne potrebbero apparire delle altre in base all'ultima funzione utilizzata.



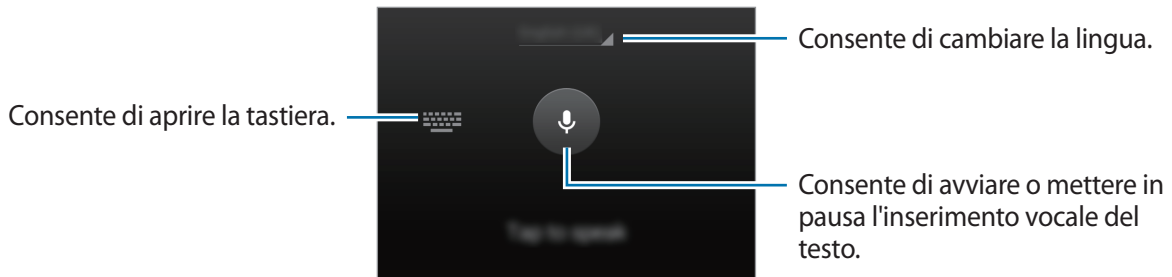

-  : consente di inserire del testo con la voce.

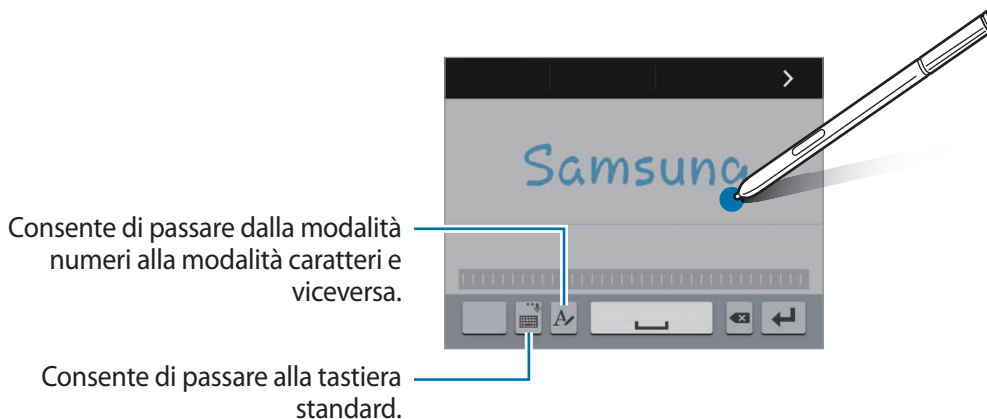

- **T** : consente di passare alla modalità scrittura manuale.





La disponibilità di questa funzione potrebbe variare in base al paese o al gestore telefonico.

-  : consente di aggiungere un elemento dagli appunti.
-  : consente di modificare le impostazioni della tastiera.
-  : consente di inserire emoticon.
-  : consente di passare alla tastiera fluttuante. Potete spostare la tastiera in un'altra posizione trascinando .



Copia e incolla

- 1 Tenete premuto sul testo.
- 2 Trascinate  o  per selezionare il testo desiderato oppure toccate **Seleziona tutto** per selezionare tutto il testo.
- 3 Toccate **Copia** o **Taglia**.
Il testo selezionato verrà copiato negli appunti.
- 4 Posizionate il cursore nel punto in cui inserire il testo e toccate  → **Incolla**.
Per incollare il testo copiato in precedenza, toccate **Appunti** e selezionate il testo.

Acquisizione schermata

Acquisite una schermata mentre utilizzate il dispositivo.

Tenete premuto il tasto Home e il tasto Accensione o spegnimento contemporaneamente.

L'immagine viene salvata nella cartella **Screenshots**. Per aprire la cartella, aprite il menu Applicazioni e toccate **Galleria** →  → **Album** → **Screenshots**. Dopo aver acquisito una schermata, potete modificare l'immagine e condividerla con altri.



Inoltre, potete acquisire le schermate utilizzando altri metodi. Fate riferimento a [Acquisisci con trascinamento palmo](#) per maggiori informazioni.



Durante l'utilizzo di alcune applicazioni non potete acquisire una schermata.

Utilizzo del dizionario



Cercate le definizioni delle parole mentre utilizzate alcune funzioni, come quando sfogliate le pagine web.

- 1 Tenete premuta la parola che desiderate cercare.
Se la parola che desiderate cercare non è selezionata, trascinate  oppure  per selezionare il testo desiderato.

2 Toccate **Dizionario**.

Se nessun dizionario è preinstallato sul dispositivo, seguite le istruzioni sullo schermo per installarne uno.

3 Visualizzate la definizione.

Per visualizzare altre definizioni, toccate . Nella vista dettagliata, toccate  per aggiungere la parola all'elenco delle parole preferite oppure toccate **Cerca sul Web** per utilizzare la parola come termine di ricerca.

Nella vista dettagliata, toccate  per visualizzare altre opzioni.

Archivio

Gestite e accedete a vari file memorizzati sul dispositivo o altrove, come servizi di memoria cloud.

Utilizzo di Archivio

Toccate **Archivio** nel menu Applicazioni.

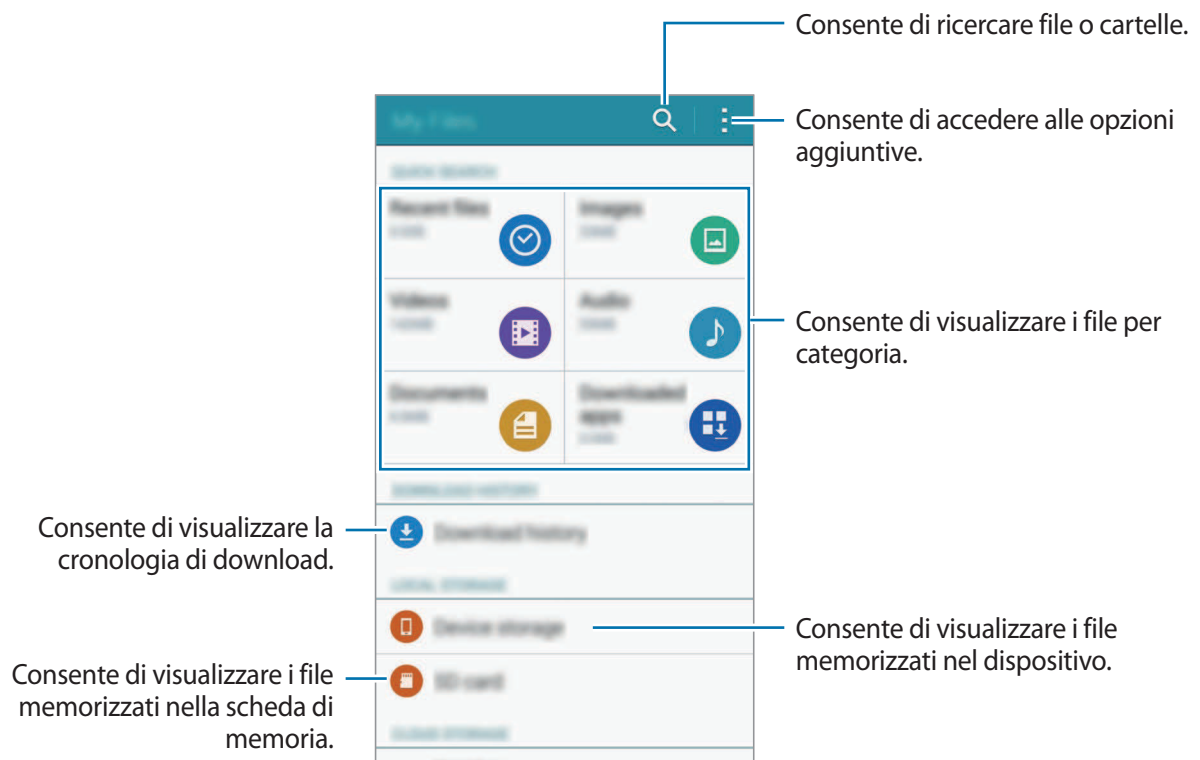

Risparmio energetico

Risparmio energetico

Risparmiate la batteria limitando le funzioni del dispositivo.

Nel menu Applicazioni, toccate **Impostaz.** → **Risparmio energetico** → **Risparmio energetico**, quindi toccate il cursore **Risparmio energetico** per attivare questa funzione. In alternativa, aprite il pannello delle impostazioni rapide e toccate **Risparmio energia** per attivarlo.

Selezionate tra le seguenti opzioni:

- **Limita dati background:** consente di impostare il dispositivo per evitare l'uso della connessione dati di rete mobile da parte delle applicazioni in esecuzione in background.
- **Limita prestazioni:** consente di limitare varie opzioni, come spegnere la retroilluminazione del tasto Recenti e del tasto Indietro.
- **Modalità Scala grigi:** consente di visualizzare i colori dello schermo in toni di grigio.

Risparmio energetico avanzato

Utilizzate questa modalità per aumentare la durata della batteria del dispositivo. Nella modalità di Ultra risparmio energetico, il dispositivo fa quanto segue:

- Visualizza i colori dello schermo in toni di grigio.
- Limita le applicazioni disponibili solo a quelle essenziali e selezionate.
- Disattiva la connessione dati di rete mobile quando lo schermo si spegne.
- Disattiva il Wi-Fi e il Bluetooth.

1 Nel menu Applicazioni, toccate **Impostaz.** → **Risparmio energetico** → **Risparmio energetico avanzato**, quindi toccate il cursore **Risparmio energetico avanzato** per attivare questa funzione.

In alternativa, aprite il pannello delle impostazioni rapide e toccate **Risp. en. avanzato** per attivarlo.

2 Leggete e accettate i termini e le condizioni, quindi toccate **OK**.

3 Leggete le informazioni visualizzate relative alla modalità e toccate **Attiva**.

Per disattivare la modalità Ultra risparmio energetico, toccate  → **Disat. Risp. energ. avanz.** → **Disattiva**.



La durata massima stimata di standby indica il tempo rimasto prima che la batteria si scarichi completamente se il dispositivo non viene utilizzato. La durata di standby potrebbe variare in base alle impostazioni e alle condizioni di utilizzo del vostro dispositivo.

Visualizzazione delle informazioni guida

Per visualizzare le informazioni della guida per imparare a utilizzare il dispositivo e le applicazioni, aprite il menu Applicazioni e toccate **Impostaz.** → **Guida**.

Per visualizzare le informazioni guida relative ad un'applicazione mentre state utilizzando l'applicazione, toccate  → **Guida**.



Alcune applicazioni potrebbero non prevedere delle informazioni guida.





Funzioni di S Pen

Air command

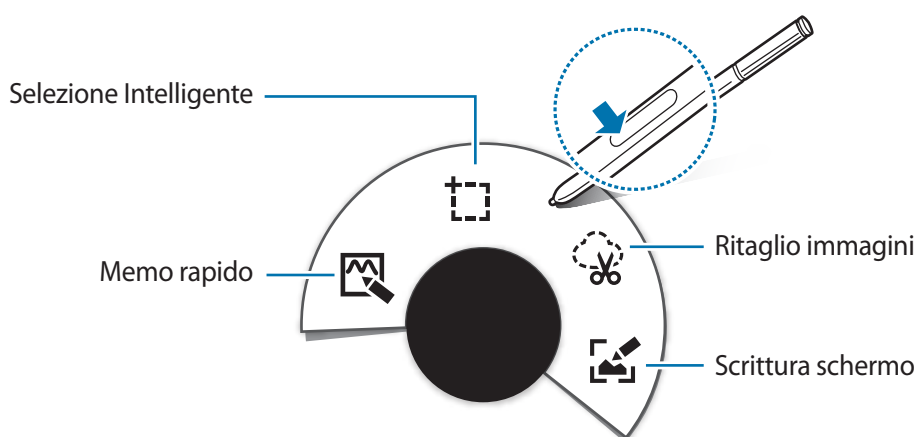
Rimuovete la S Pen dallo slot, oppure passate la S Pen su un punto qualsiasi dello schermo e premete il tasto S Pen per accedere a quattro utili funzioni.

Con le funzioni air command potete eseguire varie azioni.



-  **Memo rapido:** consente di scrivere rapidamente un promemoria e collegarvi delle azioni. Potete effettuare chiamate, inviare messaggi, fare ricerche sul web e altro. Fate riferimento a [Memo rapido](#) per maggiori informazioni.
-  **Selezione Intelligente:** consente di raccogliere rapidamente dei contenuti. Fate riferimento a [Selezione Intelligente](#) per maggiori informazioni.
-  **Ritaglio immagini:** consente di tracciare un'area della schermata da salvare o condividere. Fate riferimento a [Ritaglio immagini](#) per maggiori informazioni.
-  **Scrittura schermo:** consente di catturare, modificare e scrivere promemoria sugli screenshot, quindi di condividerli. Fate riferimento a [Scrittura schermo](#) per maggiori informazioni.



Se questa funzione non è attiva, aprite il menu Applicazioni, toccate **Impostaz.** → **S Pen** → **Air command**, quindi toccate il cursore **Air command** per attivare questa funzione.

Memo rapido

Aprire la tastiera di Memo rapido e creare promemoria per eseguire varie azioni utilizzando le informazioni scritte o disegnate.

1 Nel pannello Air command, toccate **Memo rapido**.

2 Scrivete o disegnate un promemoria.

3 Toccate .

Verrà selezionato l'intero promemoria. Se desiderate utilizzare informazioni specifiche del promemoria, toccate l'esterno dell'area selezionata per deselegionare il promemoria e circondate con un tratto l'informazione per utilizzarla.

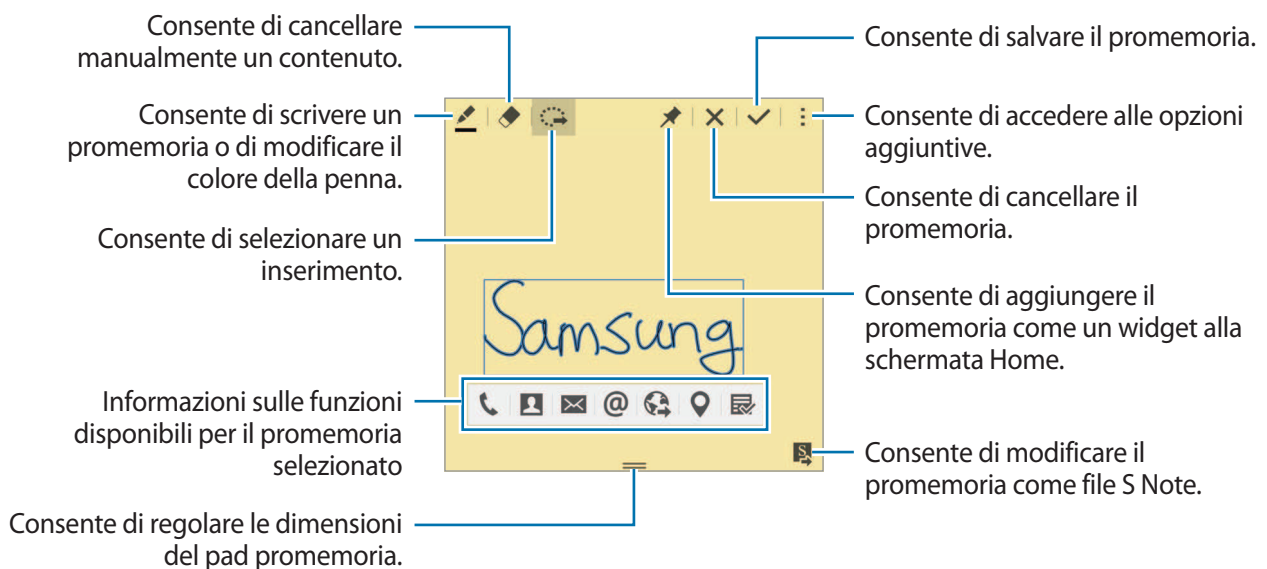

- 4 Selezionate un'applicazione da utilizzare con le informazioni del promemoria che avete selezionato.

L'applicazione selezionata verrà avviata da **Memo rapido**.

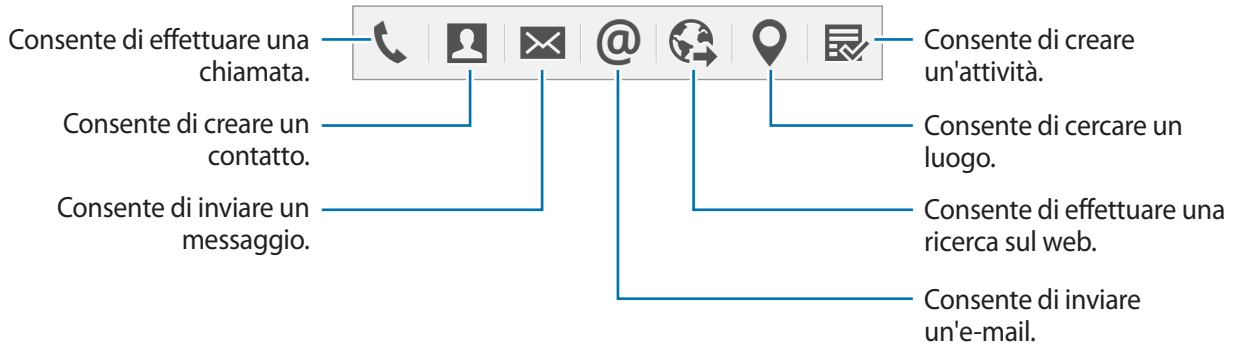

Visualizzazione dei promemoria

Nella schermata di Memo rapido, toccate → **Visualizza elenco memo rapido**. Selezionate un promemoria per visualizzarlo e modificarlo.

Aggiunta dei widget Memo rapido alla schermata Home

Dopo aver composto un promemoria, tenete premuto , quindi trascinate il promemoria su un'area vuota nella schermata Home. Un widget **Memo rapido** viene aggiunto alla schermata Home e potete visualizzare e modificare il promemoria.

Modifica di un promemoria come file S Note

Mentre componete un promemoria, toccate per aprire **S Note** e modificare il promemoria. Lo stesso colore della penna che stavate utilizzando su **Memo rapido** verrà applicato su **S Note**.



Selezione Intelligente

Raccogliete l'area desiderata del contenuto che compare sullo schermo con la S Pen. Non potete raccogliere il contenuto di pagine Web e la musica e i video durante la riproduzione.

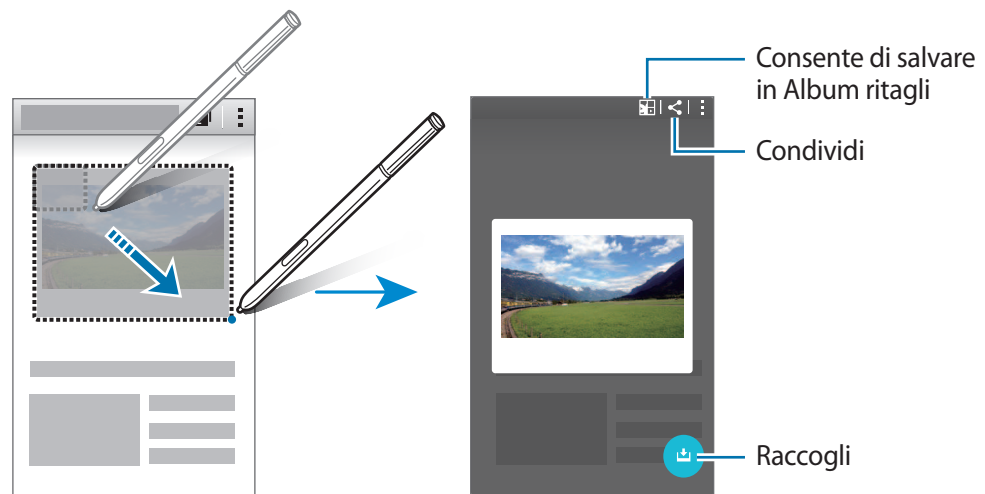
- 1 Quando desiderate raccogliere dei contenuti, come una parte di una pagina Web, aprite il pannello di Air command e toccate **Selezione Intelligente**.
- 2 Trascinate la S Pen sul contenuto che desiderate raccogliere.



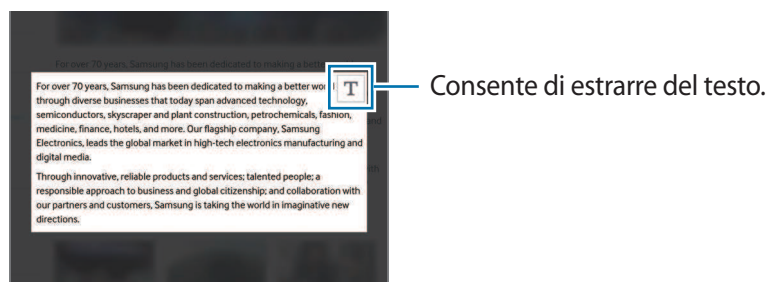

- 3 Selezionate un'opzione da utilizzare con l'elemento raccolto.

- : consente di salvare l'elemento in **Album ritagli**.
- : consente di condividere l'elemento con altri.
- : consente di estrarre il testo dall'elemento. Potete copiare il testo estratto negli appunti o inserirlo in messaggi, note ed altro.



- : consente di salvare l'elemento nell'elenco degli elementi raccolti per raccogliere altri contenuti.

Collezione di più elementi

Toccate  per aggiungere i contenuti all'elenco degli elementi raccolti ed utilizzarli in seguito. Per raccogliere contenuti aggiuntivi, toccate  sulla finestra pop-up degli elementi raccolti.

Per visualizzare i contenuti raccolti, toccate la finestra pop-up degli elementi raccolti. Potete condividere, eliminare o salvare più elementi alla volta. Per selezionare individualmente un elemento nell'elenco degli elementi raccolti, tenete premuto un elemento.



Per eliminare gli elementi raccolti, tenete premuta la finestra pop-up degli elementi raccolti, quindi trascinatela su **Elimina** nella parte superiore dello schermo.

Ritaglio immagini

Utilizzate la S Pen per tracciare una forma chiusa intorno all'area da salvare o da condividere. Potete ritagliare parte di un'immagine.



1 Quando desiderate acquisire dei contenuti, come una parte di un'immagine, aprite il pannello di Air command e toccate **Ritaglio immagini**.

2 Circondare un'area con un tratto per selezionarla con la S Pen.

Cambiate la forma dell'area selezionata selezionando l'icona di una forma sulla barra degli strumenti, oppure toccate  per cambiare la forma dell'area selezionata automaticamente.



3 Selezionate un'opzione da utilizzare con l'area selezionata.

- : consente di salvare l'area selezionata in **Album ritagli**.
- : consente di condividere l'area selezionata con altri.

Scrittura schermo

Acquisite le schermate per scrivere o disegnare su di esse.



1 Quando desiderate acquisire dei contenuti, come una parte di una pagina Web, aprite il pannello di Air command e toccate **Scrittura schermo**.

La schermata corrente viene catturata automaticamente e la barra degli strumenti di modifica compare sullo schermo.

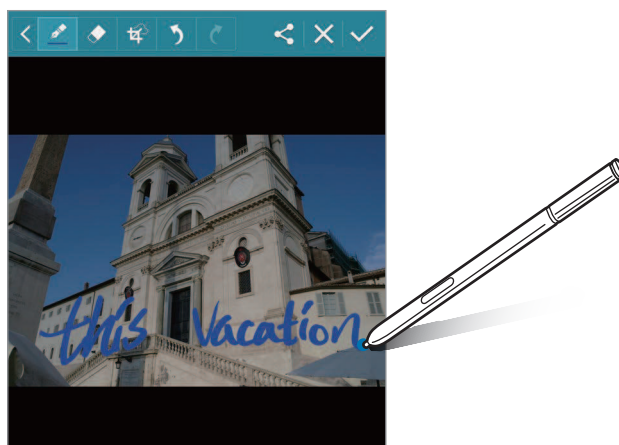
2 Scrivete un promemoria sulla schermata acquisita.



3 Selezionate un'opzione da utilizzare con la schermata acquisita.

- : consente di condividere lo screenshot con altri.
- : consente di salvare la schermata acquisita con altri. Per visualizzare la schermata acquisita salvata, aprite il menu Applicazioni e toccate **Galleria** →  → **Album** → **Screenshots**.



Durante l'utilizzo di alcune applicazioni non potete acquisire una schermata.

S Note

Introduzione

Create note personalizzate annotando i vostri pensieri e idee. Potete inserire file multimediali e creare delle Note fotografiche.

Avvio di S Note

- 1** Toccate **S Note** nel menu Applicazioni.
In alternativa, nella schermata Home, toccate  nel widget **S Note**.
- 2** Leggete le informazioni visualizzate relative all'applicazione e toccate **Avanti**.
- 3** Selezionate gli stili per la copertina e toccate **Avanti**.
- 4** Selezionate un modello predefinito per la nota e toccate **Avanti**.
- 5** Selezionate un account con cui sincronizzare le note e toccate **Avvio**.
Se non avete effettuato l'accesso all'account selezionato, seguite le istruzioni visualizzate per effettuare l'accesso all'account.
Se sincronizzate le note con un account, potete visualizzarle su altri dispositivi registrando l'account su altri dispositivi.

Utilizzo del widget S Note

Potete avviare alcune funzioni di S Note direttamente dal widget **S Note**.

Nella schermata Home, toccate un'icona nel widget **S Note**.

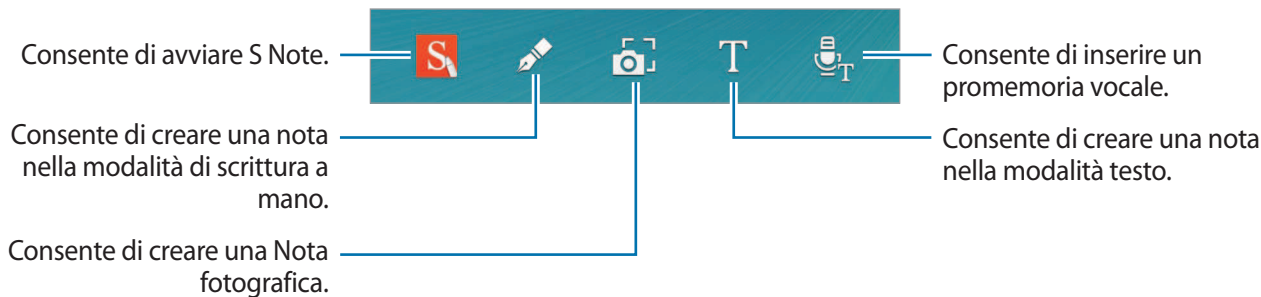

Creazione delle note

1 Toccate **S Note** nel menu Applicazioni.

In alternativa, nella schermata Home, toccate **S** nel widget **S Note**.

2 Toccate **+**.

3 Componete una nota.

Sullo Schermo curvo, toccate  per scrivere o disegnare sullo schermo, oppure toccate **T** per inserire del testo utilizzando la tastiera.

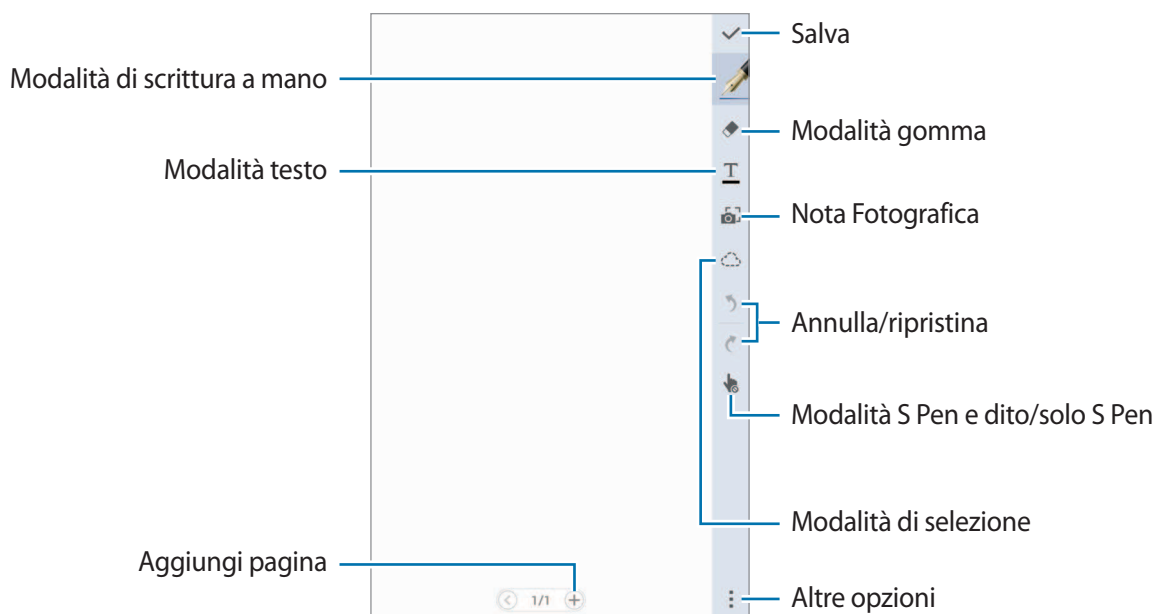

Modifica delle impostazioni della penna

Quando scrivete o disegnatte sullo schermo, toccate ancora una volta  sullo Schermo curvo per cambiare tipo di penna, spessore del tratto o colore della penna.

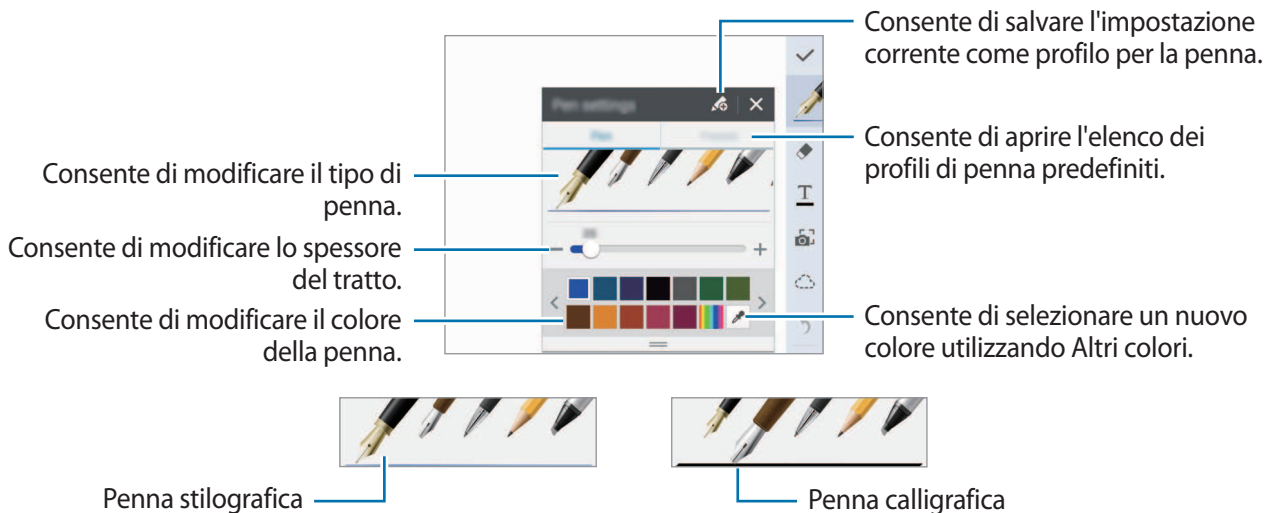

Utilizzo di cancella riga

1 Toccate  sullo Schermo curvo.

2 Toccate un'area da cancellare.

Tutta la riga sull'area viene cancellata. Il cancella riga può cancellare tutta la S Note riga dopo riga.

- Per cancellare soltanto l'area che toccate con la S Pen, toccate ancora una volta  e deselectionate **Canc. tratto cont.** Potete regolare la dimensione della gomma trascinando la barra di regolazione della dimensione.
- Per cancellare la nota, toccate **Canc. tutto.**



Anche con una gomma più piccola, potete non essere in grado di cancellare in modo preciso la parte desiderata.



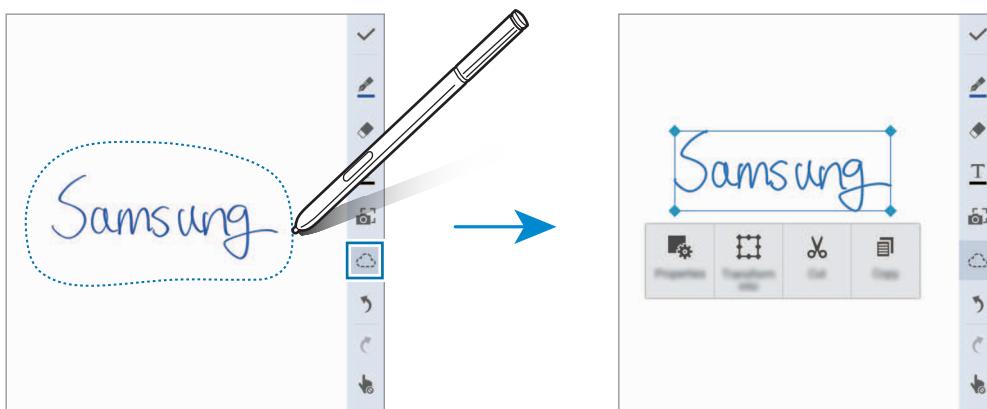

Modifica di note scritte a mano

Modificate le note scritte a mano utilizzando varie opzioni di modifica, come taglio, spostamento, ridimensionamento o trasformazione.

- 1 Se la nota è scritta a mano o contiene un disegno, toccate  sullo Schermo curvo.
- 2 Toccate o disegnate una linea intorno all'inserimento per selezionarlo e modificarlo.
Per spostare l'inserimento in un'altra posizione, selezionate l'inserimento, quindi trascinatelo in un nuova posizione.
Per ridimensionare l'inserimento, selezionate l'inserimento e trascinate la maniglia della cornice.



- 3 Utilizzate una delle seguenti opzioni:





- : consente di modificare le proprietà di inserimento, come layout, dimensione, colore o spessore.
- : consente di raffinare o convertire la scrittura a mano o i disegni.
- : consente di tagliare l'inserimento. Per incollarlo in un'altra posizione, tenete premuta la posizione, quindi toccate **Incolla**.
- : consente di copiare l'inserimento. Per incollarlo in un'altra posizione, tenete premuta la posizione, quindi toccate **Incolla**.
- : consente di eliminare l'inserimento.

Modalità scrittura a mano ingrandita

Tocate  → **Mostra nota ingrandita** e trascinate la cornice di ingrandimento su un'area. L'area nella cornice di ingrandimento compare nella finestra ingrandita in fondo allo schermo. Potete inserire precisamente o correggere la scrittura a mano.

Registrazione di schizzi



Potete registrare le vostre azioni mentre componete una nota.

- 1 Toccate  → **Registrazione disegno**.
- 2 Toccate  e scrivete o disegnate una nota.
Le vostre azioni vengono registrate in tempo reale.
- 3 Per terminare la registrazione, toccate di nuovo .
Toccate  per visualizzare la registrazione.

Creazione delle Note fotografiche

Create note scattando foto dei contenuti di varie fonti, come testi scritti a mano o disegni. Potete applicare l'effetto Nota fotografica per facilitare la visualizzazione di testo da una foto eliminando lo sfondo.

Utilizzo della modalità automatica





- 1 Nel menu Applicazioni, toccate **S Note** →  →  sullo Schermo curvo.
Alternativamente, nella schermata Home, toccate  sul widget **S Note**.
- 2 Fate rientrare i bordi di un soggetto all'interno della schermata di anteprima.

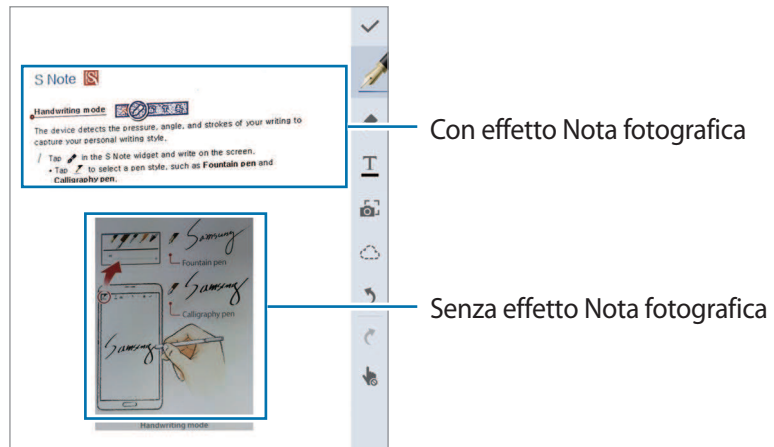

- Quando il bordo attorno al soggetto diventa blu, toccate  per scattare una foto.
Il dispositivo applica automaticamente l'effetto Nota fotografica alla foto e la inserisce in S Note.
- Modificate la nota.



Utilizzo della modalità manuale



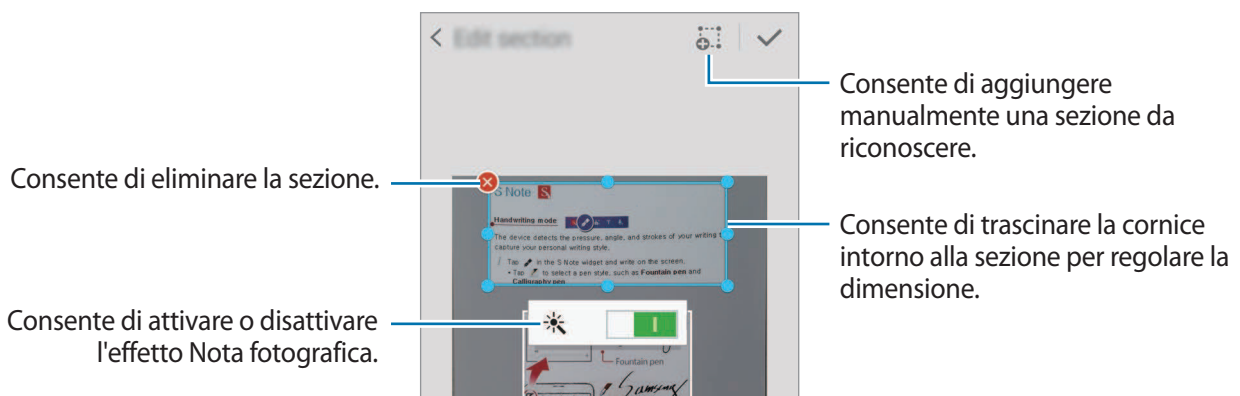

- Sulla schermata di visualizzazione in anteprima della Nota fotografica, toccate  per passare alla modalità manuale.
- Tocate  per scattare una foto. Oppure, toccate  per selezionare una foto salvata nel dispositivo.
- Trascinate i bordi della cornice per selezionare una sezione, quindi toccate .
- Modificate le sezioni da inserire in S Note.
Trascinate la cornice intorno alla sezione per regolare la dimensione di una sezione riconosciuta.









- Tocate  per inserire le sezioni selezionate nella nota.

Modifica delle Nota fotografiche

Modificate le sezioni inserite in S Note.

- 1 Tenete premuta una sezione e toccate **Converti e modif.**
L'immagine di testo verrà vettorializzata e trasformata in linee colorate da modificare.
- 2 Toccate  sullo Schermo curvo e tracciate una linea intorno alla sezione da modificare.
- 3 Selezionate un'opzione di modifica.
 - : consente di modificare le proprietà di inserimento, come layout, dimensione, colore o spessore.
 - : consente di tagliare l'inserimento. Per incollarlo in un'altra posizione, tenete premuta la posizione, quindi toccate **Incolla**.
 - : consente di copiare l'inserimento. Per incollarlo in un'altra posizione, tenete premuta la posizione, quindi toccate **Incolla**.
 - : consente di eliminare l'inserimento.

Creazione di note con i promemoria vocali

- 1 Nel menu Applicazioni, toccate **S Note** →  →  → **Inserisci** → **Memo vocale**.
In alternativa, nella schermata Home, toccate  nel widget **S Note**.
 - 2 Leggete i termini e le condizioni e toccate **Accetto**.
 - 3 Leggete le informazioni visualizzate relative all'utilizzo di questa funzione e toccate **OK**.
 - 4 Toccate  per avviare la registrazione.
 - 5 Parlate vicino al microfono.
La vostra voce verrà convertita in testo.
 - 6 Toccate  per inserire il testo convertito nella nota.
-  Se la lingua di sistema del promemoria vocale non corrisponde alla lingua da voi parlata, il dispositivo non riconosce la vostra voce. Per cambiare la lingua di sistema del promemoria vocale, aprite il menu Applicazioni e toccate **Registr. vocale** →  → **Impostazioni** → **Lingua**.

Album ritagli



Raccogliete contenuti da varie fonti per creare il vostro album di ritagli digitale. Mentre visualizzate pagine web o video, potete selezionare e aggiungere un'area desiderata all'album ritagli.



La disponibilità di questa applicazione potrebbe variare in base al paese o al gestore telefonico.

Visualizzazione dell'album ritagli

Quando avviate questa applicazione per la prima volta o la avviate di nuovo dopo aver effettuato un ripristino dati, leggete e accettate i termini e le condizioni, quindi impostate un'opzione di sincronizzazione.

- 1 Toccate **Album ritagli** nel menu Applicazioni.
- 2 Toccate  per selezionare una categoria e selezionate un album ritagli.
Se c'è un collegamento al di sotto del contenuto dell'album ritagli, toccate il collegamento e andate alla fonte.
- 3 Toccate  per modificarlo.
Potete aggiungere un titolo, del testo, promemoria o tag all'album di ritagli.
- 4 Toccate **Salva** per salvare le modifiche.

Utilizzo della S Pen

Introduzione

Scrivete, disegnatate o eseguite azioni con tocco con la S Pen. Potete facilmente accedere alle funzioni aggiuntive premendo il tasto S Pen.

Air view

Passate su un elemento sullo schermo con la S Pen per eseguire varie funzioni.

Anteprima delle informazioni

Indicate con il dito lo schermo per visualizzare l'anteprima del contenuto o per visualizzare le informazioni all'interno di una finestra pop-up.

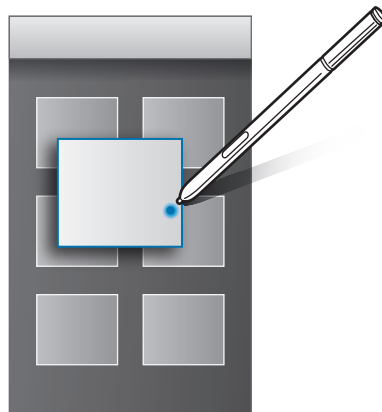

Utilizzo del Tasto Air

Passando la S Pen sugli elementi di alcune applicazioni, come **Galleria** e **Video**, viene visualizzato il Tasto Air sulla finestra di anteprima. Potete eseguire varie azioni direttamente dalla finestra di anteprima utilizzando il Tasto Air.

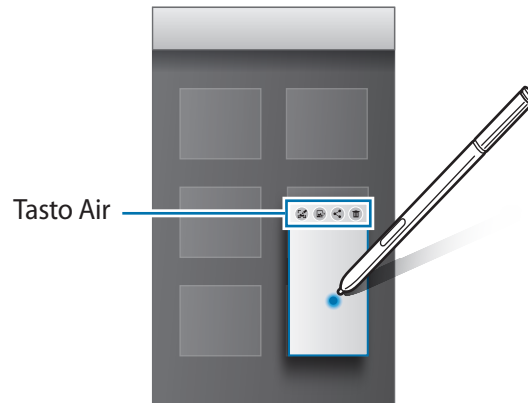

Se questa funzione non è attiva, aprite il menu Applicazioni, toccate **Impostaz.** → **S Pen** → **Air view**, quindi toccate il cursore **Air view** per attivare questa funzione.

Selezione della penna

Tenendo premuto il tasto S Pen, trascinate la S Pen sul testo o sugli elenchi dell'elemento per selezionare più elementi o del testo. Inoltre, potete copiare e incollare gli elementi selezionati o il testo in un'altra applicazione oppure condividerli con altri.

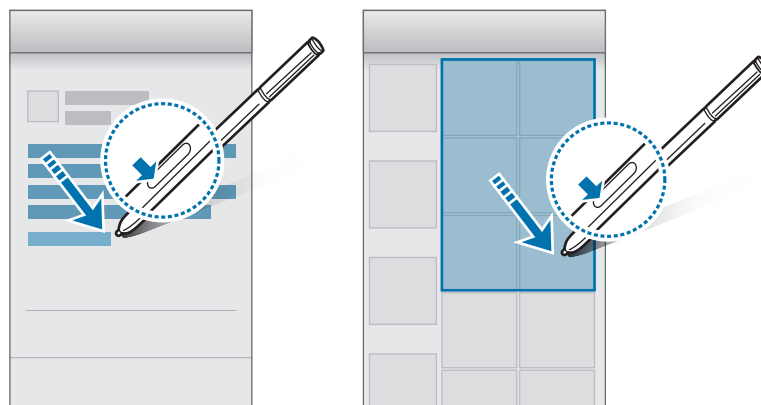



Inserimento diretto S Pen

Riempite moduli e scrivete messaggi a mano con la S Pen.

Scrittura nei campi di testo

- 1 Passate la S Pen su un campo testo.
- 2 Toccate  per aprire il campo di scrittura a mano.



- 3 Scrivete con la S Pen.
Quando componete un messaggio in **Messaggi**, toccate  in cima al campo di scrittura a mano per passare alla modalità disegno. Un disegno viene inserito nel messaggio come allegato.
- 4 Al termine, toccate .

Scrittura nelle applicazioni.

Potete scrivere direttamente sullo schermo con la S Pen quando utilizzate alcune funzioni e applicazioni. Ad esempio, potete inserire numeri sulla tastiera di composizione o impostare l'orario di una sveglia scrivendo nel campo di scrittura a mano utilizzando la S Pen.



Se questa funzione non è attiva, aprite il menu Applicazioni, toccate **Impostaz.** → **S Pen** → **Inserimento diretto S Pen**, quindi toccate l'interruttore **Inserimento diretto S Pen** per attivare questa funzione.

Movimenti e funzioni di usabilità

Movimenti e controlli



Lo scuotimento eccessivo o l'urto sul dispositivo potrebbe causare comandi involontari. Eseguite i movimenti in modo controllato.

Chiamata diretta

Mentre state visualizzando una chiamata persa, un messaggio, i dettagli di un contatto, sollevate e mantenete il dispositivo in prossimità dell'orecchio per effettuare una chiamata al contatto visualizzato.



Se questa funzione non è attiva, aprite il menu Applicazioni, toccate **Impostaz.** → **Movimenti e controlli** → **Chiamata diretta**, quindi toccate il cursore **Chiamata diretta** per attivare questa funzione.

Notifica Intelligente

Se ci sono chiamate perse o nuovi messaggi, il dispositivo vibra quando lo sollevate.



Questa funzione potrebbe non funzionare se lo schermo è acceso o il dispositivo non è su una superficie piana.

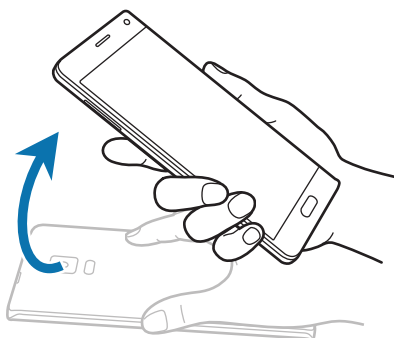

Se questa funzione non è attiva, aprite il menu Applicazioni, toccate **Impostaz.** → **Movimenti e controlli** → **Notifica Intelligente**, quindi toccate il cursore **Notifica Intelligente** per attivare questa funzione.

Muto/pausa

Posizionamento del palmo sullo schermo

Coprite lo schermo con il palmo per disattivare la suoneria per chiamate in arrivo o sveglie.



Capovolgimento dispositivo

Capovolgete il dispositivo per disattivare la suoneria per chiamate in arrivo o sveglie.

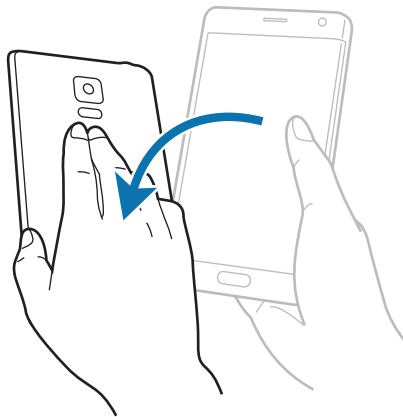

Se questa funzione non è attiva, aprite il menu Applicazioni, toccate **Impostaz.** → **Movimenti e controlli** → **Muto/pausa**, quindi toccate il cursore **Muto/pausa** per attivare questa funzione.

Acquisisci con trascinamento palmo

Posizionate il lato della mano sullo schermo e passatelo lungo lo schermo da destra verso sinistra o viceversa per acquisire una schermata. Per visualizzare la schermata acquisita salvata, aprite il Menu Applicazioni e toccate **Galleria** → **≡** → **Album** → **Screenshots**. Dopo aver acquisito una schermata, potete modificare l'immagine e condividerla con altri.



Durante l'utilizzo di alcune applicazioni non potete acquisire una schermata.

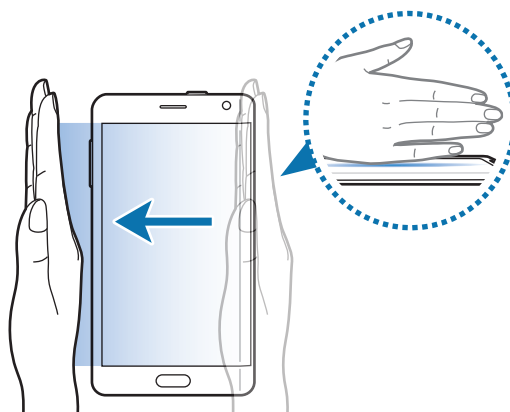

Se questa funzione non è attiva, aprite il menu Applicazioni, toccate **Impostaz.** → **Movimenti e controlli** → **Acquisisci con trascinamento palmo**, quindi toccate il cursore **Acquisisci con trascinamento palmo** per attivare questa funzione.

Multischermo

Introduzione



Multischermo consente di eseguire due applicazioni contemporaneamente in una schermata separata. Inoltre, potete eseguire più applicazioni contemporaneamente in finestre pop-up.

Multischermo con schermata suddivisa





Alcune applicazioni, come **Calcolatr.** e **Rubrica**, possono essere avviate in finestre pop-up solo quando le trascinate dalla barra Multischermo allo schermo.

- 1 Tenete premuto  per aprire la barra Multischermo.
- 2 Tenete premuta l'icona di un'applicazione e trascinatela dalla barra allo schermo. Quindi, trascinate l'icona di un'altra applicazione in una nuova posizione sullo schermo.

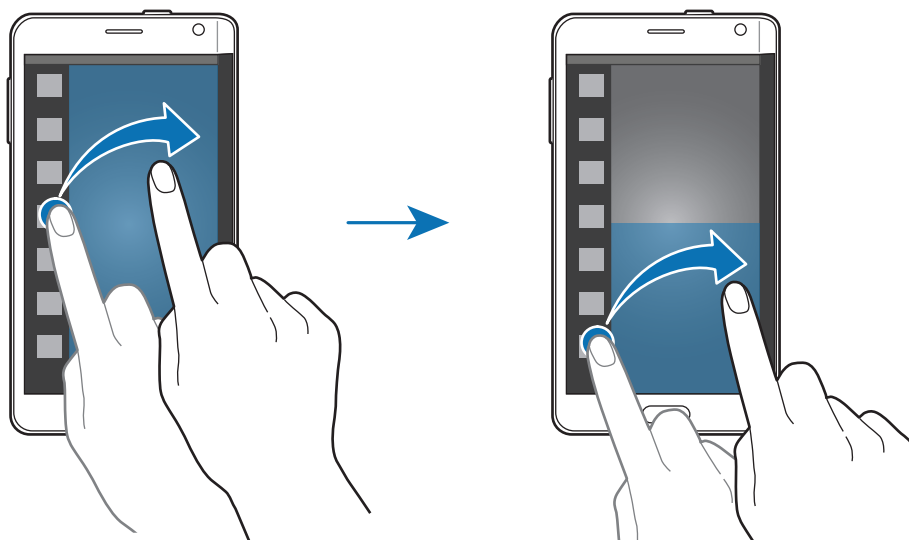
Le applicazioni contrassegnate con l'icona  possono essere avviate in finestre separate sul touch screen contemporaneamente. Toccate un'applicazione contrassegnata con l'icona  e trascinatela in una nuova posizione per aprire l'applicazione in entrambe le finestre. Per avviare contemporaneamente l'applicazione in una finestra pop-up, toccate l'applicazione e toccate .



Avvio di Multischermo dall'elenco delle applicazioni recenti

- 1 Toccate .
- 2 Scorrete in alto o in basso e toccate  per avviare un'applicazione nella finestra Multischermo.

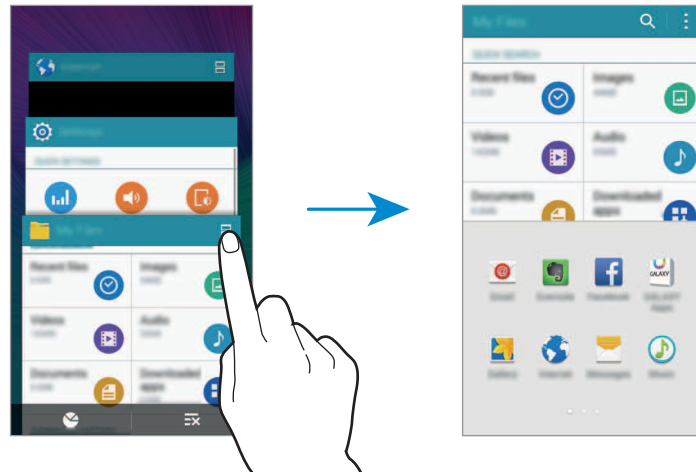



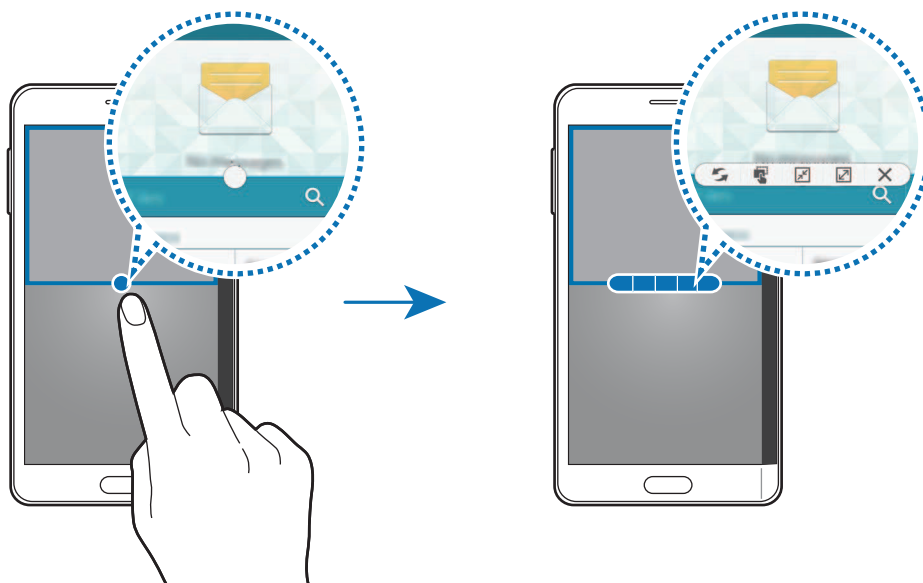

- 3 Selezionate un'altra applicazione da avviare in Multischermo.

Uso delle opzioni Multischermo

Quando utilizzate le applicazioni Multischermo, selezionate la finestra di un'applicazione e toccate il cerchio tra le finestre delle applicazioni per accedere alle seguenti opzioni:



-  : consente di scambiare la posizione alle applicazioni Multischermo.
-  : consente di trascinare e rilasciare testi o immagini copiate da una finestra all'altra. Tenete premuto un elemento nella finestra selezionata e trascinatelo in una posizione in un'altra finestra.
-  : consente di passare ad un'icona fluttuante.
-  : consente di passare alla visualizzazione a schermo intero.
-  : consente di chiudere la finestra.

Condivisione di contenuti tra le finestre delle applicazioni

Potete facilmente condividere contenuti tra le applicazioni, come **E-mail** e **Internet**, trascinandoli e rilasciandoli.



Alcune applicazioni potrebbero non supportare questa funzione.

- 1 Avviate **E-mail** e **Internet** in Multischermo.
Inoltre, potete avviarli in finestre pop-up.
- 2 Toccate il cerchio tra le finestre delle applicazioni, quindi toccate .
- 3 Tenete premuto del testo o un'immagine nella finestra internet e trascinatelo in una posizione nella finestra E-mail.
L'elemento selezionato verrà inserito nella finestra E-mail.

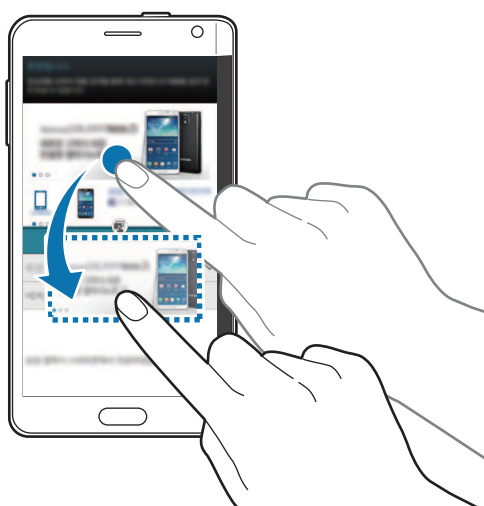

Regolazione della dimensione della finestra

Trascinate il cerchio tra le finestre delle applicazioni in alto o in basso per regolare la dimensione delle finestre.

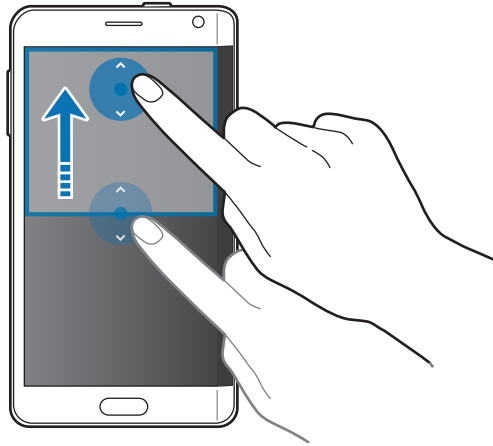

Se il Multischermo non è attivo, aprite il menu Applicazioni, toccate **Impostaz.** → **Multischermo**, quindi toccate il cursore **Multischermo** per attivare questa funzione. In alternativa, aprite il pannello delle impostazioni rapide e toccate **Multischermo** per attivarlo.

Multischermo pop-up

- 1 Nel Menu Applicazioni, avviate un'applicazione da utilizzare in una finestra pop-up.
- 2 Trascinate verso il basso in diagonale dal bordo superiore sinistro. L'applicazione dello schermo compare in una finestra pop-up.

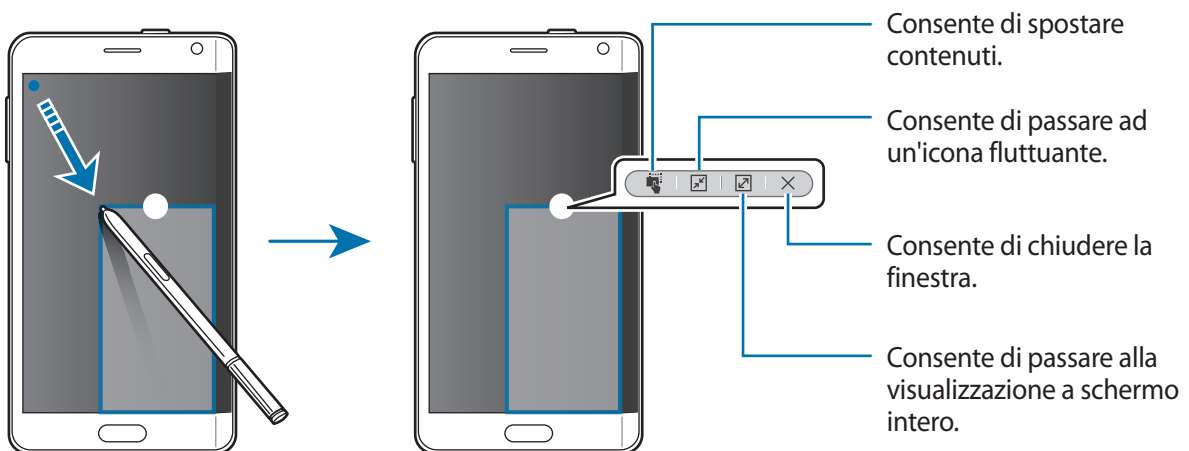

Spostamento o chiusura delle finestre pop-up

Per spostare una finestra pop-up, toccate il cerchio su una finestra e trascinatelo su una nuova posizione.

Per chiudere la finestra, toccate il cerchio in cima alla finestra e toccate ✕.

Avvio delle finestre pop-up dal Multischermo con schermata suddivisa

- 1 Nella schermata suddivisa di Multischermo, toccate la finestra di un'applicazione per avviarla in una finestra pop-up.
- 2 Tenete premuto il cerchio tra le finestre dell'applicazione.
L'applicazione selezionata viene avviata in una finestra pop-up.

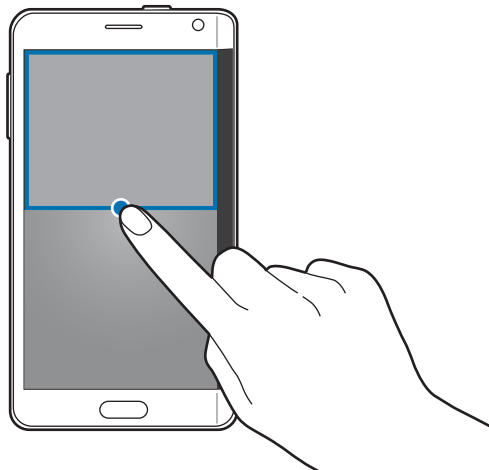

Avvio delle finestre pop-up dalla barra Multischermo

Tenete premuto ↵ per aprire la barra Multischermo. Toccate l'icona di un'applicazione nella barra Multischermo per avviarla in una finestra pop-up.



Se il Multischermo non è attivo, aprite il menu Applicazioni, toccate **Impostaz.** → **Multischermo**, quindi toccate il cursore **Multischermo** per attivare questa funzione. In alternativa, aprite il pannello delle impostazioni rapide e toccate **Multischermo** per attivarlo.

Uso con una mano

Introduzione

Potete passare alla modalità Uso con una mano per utilizzare comodamente il dispositivo con una sola mano.

Nel menu Applicazioni, toccate **Impostaz.** → **Schermo** → **Uso con una mano**.

Riduzione della dimensione dello schermo

Toccate **Riduci dimensioni schermo** e toccate il cursore **Riduci dimensioni schermo** per attivare questa funzione.

Per passare alla modalità di funzionamento con una mano, mantenete il dispositivo in una mano. Successivamente, trascinate velocemente il pollice dall'estremità dello schermo al centro dello schermo e riportatelo indietro.



Inserimento con una mano

Toccate **Inserimento con una mano** e toccate il cursore **Inserimento con una mano** per attivare questa funzione.

Toccate ◀ oppure ▶ per regolare la posizione della tastiera di composizione, dei tasti di chiamata e altri pannelli di inserimento per accedervi facilmente con una mano.

Pannello tasto laterale

Toccate **Pannello tasto laterale** e toccate il cursore **Pannello tasto laterale** per attivare questa funzione.

Utilizzate il dispositivo in modo più semplice con una mano avendo sul lato dello schermo il tasto Recenti, il tasto Home e il tasto Indietro, nonché altre funzioni selezionate sotto forma di tasti.

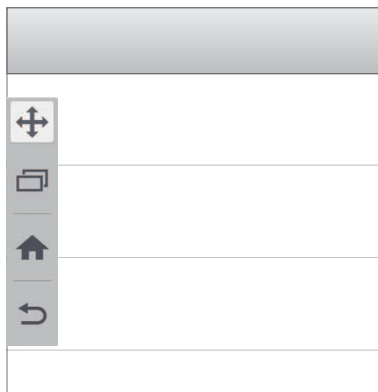

Aumento della sensibilità del touch screen

Utilizzate questa funzione per utilizzare lo schermo mentre indossate dei guanti.

Nel menu Applicazioni, toccate **Impostaz.** → **Schermo**, quindi selezionate **Aumenta sensibilità tocco**. In alternativa, aprite il pannello delle impostazioni rapide e toccate **Sensibilità tocco** per attivarla.



- Utilizzate guanti in pelle per un miglior riconoscimento da parte del touch screen. Altri tipi di materiale potrebbero non essere riconosciuti.
- Questa funzione potrebbe funzionare correttamente quando utilizzate S view.



Per risultati migliori, toccate saldamente il touch screen quando indossate i guanti.

Personalizzazione

Gestione della schermata Home e del menu Applicazioni

Gestione della schermata Home

Aggiunta di elementi

Tenete premuta un'applicazione o una cartella dal menu Applicazioni, quindi trascinatela nella schermata Home.

Per aggiungere widget, tenete premuta un'area vuota sulla schermata Home, toccate **Widget**, tenete premuto un widget, quindi trascinatelo nella schermata Home.

Spostamento e rimozione di un elemento

Tenete premuto un elemento nella schermata Home, quindi trascinatelo in una nuova posizione.

Per spostare l'elemento su un'altra pagina, trascinate l'elemento verso il bordo dello schermo.

Per rimuovere un elemento, tenete premuto l'elemento. Quindi, trascinatela su **Rimuovi** in cima allo schermo.

Creazione di una cartella

- 1 Nella schermata Home, tenete premuta un'applicazione, quindi trascinatela su **Crea cartella** in cima allo schermo.
- 2 Inserite un nome per la cartella.
- 3 Toccate **+**, selezionate le applicazioni da spostare nella cartella, quindi toccate **Fatto**.

Gestione delle pagine

Nella schermata Home, tenete premuta un'area vuota per aggiungere, spostare o rimuovere una pagina.

Per aggiungere una pagina, trascinate verso sinistra fino all'ultima pagina, quindi toccate **+**.

Per spostare una pagina, tenete premuta l'anteprima di una pagina, quindi trascinatela in una nuova posizione.

Per rimuovere una pagina, tenete premuta l'anteprima di una pagina, quindi trascinatela su **Rimuovi** disponibile nella parte superiore dello schermo.

Per impostare una pagina come schermata Home principale, toccate .

Gestione del menu Applicazioni

Modifica del metodo di organizzazione

Nel menu Applicazioni, toccate  → **Ordina per** e selezionate un metodo di organizzazione.



Spostamento degli elementi

Nel menu Applicazioni, toccate  → **Modifica**. Tenete premuto un elemento e spostatelo in una nuova posizione.

Per spostare l'elemento su un'altra pagina, trascinate l'elemento verso il bordo dello schermo.

Per spostare un elemento in una nuova pagina, trascinatelo su **Crea pagina** in cima allo schermo.

Creazione di cartelle

- 1 Nel menu Applicazioni, toccate  → **Crea cartella**.
In alternativa, toccate  → **Modifica**, tenete premuta un'applicazione, quindi trascinatela su **Crea cartella** in cima allo schermo.
- 2 Inserite un nome per la cartella.
- 3 Toccate **+**, selezionate le applicazioni da spostare nella cartella, quindi toccate **Fatto**.

Impostazione di sfondi e suonerie

Impostazione dello sfondo

Impostate un'immagine o una foto memorizzata nel dispositivo come sfondo per la schermata Home o la schermata di blocco.

- 1 Nella schermata Home, tenete premuta un'area vuota, quindi toccate **Sfondi**.
In alternativa, nel menu Applicazioni, toccate **Impostaz.** → **Schermo** → **Sfondo**.
- 2 Selezionate una schermata da modificare o a cui applicare lo sfondo.
- 3 Trascinate verso sinistra o destra e selezionate un'immagine tra quelle visualizzate in fondo allo schermo.
Per selezionare le foto scattate con la fotocamera del dispositivo o altre immagini, toccate **Dalla Galleria**.
Se state impostando lo sfondo per la schermata di blocco, potete selezionare le immagini da varie categorie di sfondo.
- 4 Toccate **Imposta come sfondo** oppure **Salva**.
L'immagine selezionata viene impostata come sfondo per la schermata Home o la schermata di blocco.

Impostazione di una Schermata di blocco dinamica

Utilizzate questa funzione per impostare la modifica automatica dello sfondo della schermata di blocco in base alle impostazioni, posizione e meteo e ai vostri interessi.

- 1 Nella schermata Home, tenete premuta un'area vuota, quindi toccate **Sfondi**.
In alternativa, nel menu Applicazioni, toccate **Impostaz.** → **Schermo** → **Sfondo**.
- 2 Toccate **Schermata di blocco**.

3 Selezione di un'opzione per lo sfondo.

- **Dalla Galleria:** consente di selezionare le immagini dalla **Galleria**. Il dispositivo visualizza le immagini sulla schermata di blocco all'intervallo impostato.
- **Meteo live:** il dispositivo visualizza immagini di elevata qualità sulla schermata di blocco, in base all'ora, meteo e alle informazioni sulla vostra posizione.
- **Interessi person.:** consente di selezionare le categorie che vi interessano. Il dispositivo visualizza immagini di elevata qualità sulla schermata di blocco, in base ai vostri interessi.



- L'utilizzo di questa funzione potrebbe determinare costi aggiuntivi.
- Questa funzione potrebbe non funzionare correttamente in base al Paese.

Cambio delle suonerie

Cambiate le suonerie per le chiamate in arrivo e le notifiche.

Nel menu Applicazioni, toccate **Impostaz.** → **Suono**.

Per impostare una suoneria per le chiamate in arrivo, toccate **Suonerie**, selezionate una suoneria, quindi toccate **Fatto**. Per utilizzare un brano memorizzato nel dispositivo o nel vostro account come suoneria, toccate **Aggiungi**.

Per impostare una suoneria per le notifiche, toccate **Notifiche**, selezionate una suoneria, quindi toccate **Fatto**.

Modifica del metodo di blocco dello schermo

Potete modificare il modo in cui bloccare lo schermo per evitare l'accesso alle vostre informazioni personali da parte di altri.

Nel menu Applicazioni, toccate **Impostaz.** → **Schermata di blocco** → **Blocco schermo**, quindi selezionate un metodo di blocco dello schermo. Il dispositivo vi richiederà sempre un codice di sblocco per essere sbloccato.



Se dimenticate il codice di sblocco, dovrete portare il dispositivo presso un centro di assistenza Samsung per ripristinarlo.

Segno

Tracciate un segno collegando quattro o più punti, quindi tracciate di nuovo il segno per confermarlo. Impostate un PIN di riserva per sbloccare lo schermo se dimenticate il segno.

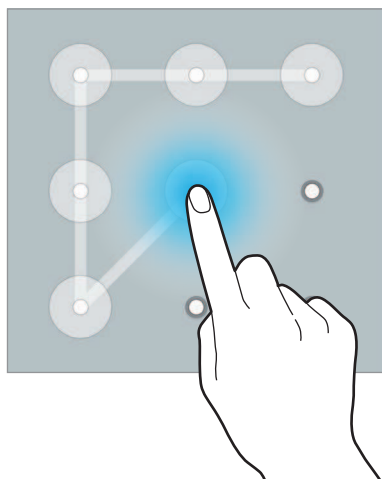

PIN

Un PIN è formato soltanto da numeri. Inserite almeno quattro numeri, quindi inserite di nuovo il PIN per confermarlo.

Password

Una password è formata da caratteri e numeri. Inserite almeno quattro caratteri, inclusi numeri e simboli, quindi inserite di nuovo la password per confermarla.

Impronta digitale

Registrate le vostre impronte digitali per sbloccare lo schermo. Fate riferimento a [Impronte digitali](#) per maggiori informazioni.

Luoghi personali

Accedete rapidamente alle funzioni utili associate con i luoghi che visitate più di frequente riconoscendo automaticamente la posizione.

Aggiunta di un widget per Luoghi personali

Per aggiungere il widget, tenete premuta un'area vuota nella schermata Home, toccate **Widget**, tenete premuto il widget **Luoghi personali**, quindi trascinatelo sulla schermata Home.



Impostazione delle informazioni sul luogo

Quando visitate un luogo con informazioni sulla posizione preimpostate, il dispositivo riconosce automaticamente la vostra posizione e visualizza i collegamenti alle funzioni preimpostate. Inoltre, il dispositivo applica le impostazioni da voi definite per il luogo.

- 1 Nella schermata Home, toccate il widget **Luoghi personali**.
- 2 Sul widget **Luoghi personali**, selezionate un luogo per impostare le informazioni di posizione e i collegamenti. Ad esempio, toccate **Casa** per impostare le informazioni di posizione relative alla vostra casa.

La vostra posizione corrente comparirà sotto **Indirizzo e metodo di rilevamento**. Per cercare di nuovo la vostra posizione automaticamente, toccate .

Per cercare manualmente un luogo, inserite un indirizzo o una parola chiave nel campo di ricerca e toccate .

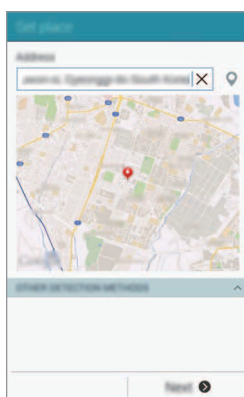

Assicuratevi che il dispositivo sia connesso ad una rete Wi-Fi o mobile per cercare automaticamente la vostra posizione.

- 3 Toccate **Avanti**.
- 4 Nella schermata Gestisci collegamenti, toccate **Gestisci**.
- 5 Toccate **+** oppure **−** per aggiungere o eliminare collegamenti a varie applicazioni e funzioni.

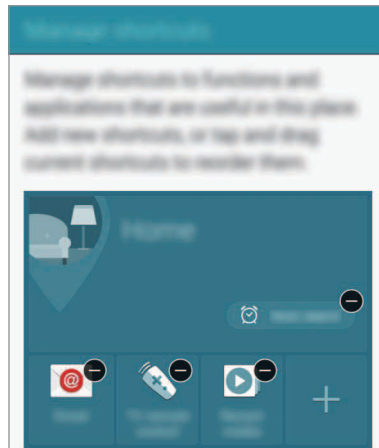

- 6 Toccate **OK**.

Nella schermata Home comparirà il widget **Luoghi personali** con le impostazioni relative alla posizione. Per modificare altre impostazioni, come la modalità audio o le impostazioni di rete Wi-Fi, toccate **⚙️** → **Impostazioni personalizzate**.

Impostazione delle informazioni su altri luoghi

- 1 Sul widget **Luoghi personali**, toccate **⚙️**.
- 2 Toccate **☰** e selezionate un altro luogo dall'elenco dei luoghi.
Per aggiungere altri luoghi all'elenco, toccate **Gestisci luoghi** → **+**.
- 3 Toccate **📍** oppure **Recupera info posizione** per cercare automaticamente la vostra posizione corrente.
Per cercare manualmente un luogo, inserite un indirizzo o una parola chiave nel campo di ricerca e toccate **🔍**.

4 Toccate **Salva**.

5 Toccate **+** oppure **−** per aggiungere o eliminare collegamenti a varie applicazioni e funzioni.

6 Toccate **↶**.

Quando visitate un luogo che avete aggiunto, le impostazioni della posizione preimpostata compariranno nel widget **Luoghi personali**. Per modificare altre impostazioni, come la modalità audio o le impostazioni di rete Wi-Fi, toccate **⚙** → **Impostazioni personalizzate**.

Impronte digitali

Introduzione

Al fine del funzionamento del riconoscimento delle impronte digitali, è necessario registrare e memorizzare le informazioni sulle vostre impronte sul dispositivo. Dopo la registrazione, potete impostare l'utilizzo delle impronte digitali da parte del dispositivo per le seguenti funzioni:

- Blocco schermo
- Accesso Web
- Verifica account Samsung
- Paga con PayPal



La disponibilità di questa funzione potrebbe variare in base al paese o al gestore telefonico.

Per un miglior riconoscimento delle impronte digitali

Quando effettuate la scansione delle vostre impronte digitali sul dispositivo, prestate attenzione alle seguenti condizioni che potrebbero incidere sulla resa della funzione:

- Il tasto Home contiene un sensore per il riconoscimento delle impronte digitali. Accertatevi che il tasto Home non presenti graffi o danni da oggetti metallici come monete, chiavi e collane.
- La protezione dello schermo fornita con il dispositivo potrebbe causare il malfunzionamento del sensore di riconoscimento delle impronte digitali. Rimuovete la protezione dello schermo per migliorare la sensibilità alle impronte digitali.
- Accertatevi che l'area di riconoscimento delle impronte digitali e le dita siano pulite e asciutte.

- Il dispositivo potrebbe non riconoscere le impronte digitali con rughe o cicatrici.
- Il dispositivo potrebbe non riconoscere le impronte digitali di dita piccole o sottili.
- Per migliorare la resa del riconoscimento, registrate le impronte digitali della mano che usate più spesso per eseguire attività sul dispositivo.
- Non trascinate il dito troppo rapidamente o troppo lentamente. Trascinate il dito ad una velocità moderata in modo da consentirne il riconoscimento da parte del dispositivo.
- In ambienti secchi, l'elettricità statica può accumularsi nel dispositivo. Evitate di utilizzare questa funzione in ambienti secchi e, prima di utilizzare la funzione, scaricate l'elettricità statica toccando un oggetto metallico.

Registrazione delle impronte digitali



Se piegate il dito o utilizzate la punta, il dispositivo potrebbe non riconoscere le impronte digitali.

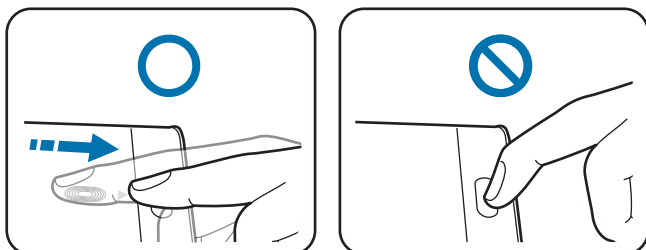

- 1 Nel menu Applicazioni, toccate **Impostaz.** → **Impronte digitali** → **Gestione impronte**.
- 2 Leggete le informazioni visualizzate e toccate **OK**.
- 3 Posizionate il dito sull'area di riconoscimento delle impronte digitali nella parte in basso al centro dello schermo.

- 4 Tenete premuto sullo schermo nell'area di riconoscimento delle impronte digitali, quindi trascinate il dito verso il basso sul tasto Home.

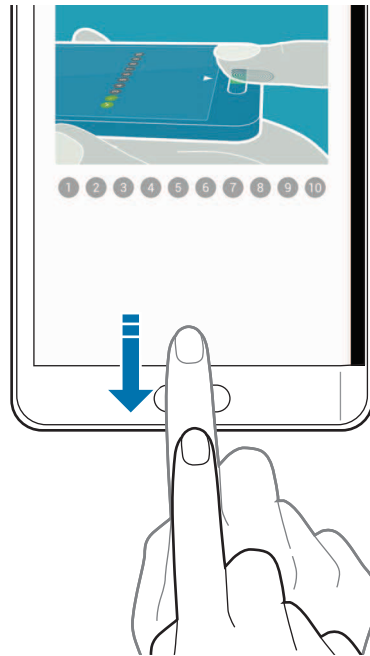

Ripetete questa azione utilizzando lo stesso dito finché l'impronta digitale non viene registrata.



- 5 Toccate **Fatto** per terminare la scansione delle vostre impronte digitali. In alternativa, toccate **Registra** per registrare un'altra impronta digitale.
- 6 Quando compare una schermata che richiede di registrare una password di backup, inserite la password di backup, quindi toccate **Continua**.
- 7 Inserite di nuovo una password di backup per verificarla, quindi toccate **OK**.
Potete utilizzare la password di backup al posto della scansione delle impronte digitali.
- 8 Quando compare una finestra pop-up di blocco tramite impronta digitale, toccate **OK**. Potete utilizzare le vostre impronte digitali per sbloccare lo schermo.

Annullamento della registrazione delle impronte digitali

Potete annullare la registrazione delle impronte digitali utilizzando Gestione impronte.

- 1 Nel menu Applicazioni, toccate **Impostaz.** → **Impronte digitali** → **Gestione impronte**.
- 2 Eseguite la scansione di un'impronta digitale registrata, oppure toccate  e inserite la password di backup.
- 3 Toccate  → **Seleziona**.
- 4 Selezionate le impronte digitali per annullarne la registrazione e toccate .

Modifica della password di backup

Potete modificare la password che utilizzate come alternativa alla scansione delle impronte digitali.

- 1 Nel menu Applicazioni, toccate **Impostaz.** → **Impronte digitali** → **Modifica password backup**.
- 2 Eseguite la scansione di un'impronta digitale registrata, oppure toccate  e inserite la password di backup.
- 3 Inserite una nuova password e toccate **Continua**.
- 4 Inserite nuovamente la password e toccate **OK**.

Verifica della password dell'account Samsung

Utilizzate le impronte digitali per verificare la password dell'account Samsung. Potete utilizzare un'impronta digitale invece di inserire la password, ad esempio, quando acquistate contenuti da **GALAXY Apps**.

Nel menu Applicazioni, toccate **Impostaz.** → **Impronte digitali** → **Verifica account Samsung**, quindi toccate il cursore **Verifica account Samsung** per attivare questa funzione.

Utilizzo delle impronte digitali per accedere agli account

Potete utilizzare le impronte digitali per accedere alle pagine Web che supportano il salvataggio di password.

- 1 Nel menu Applicazioni, toccate **Impostaz.** → **Impronte digitali** → **Accesso Web**, quindi toccate il cursore **Accesso Web** per attivare questa funzione.
- 2 Aprite la pagina Web a cui volete accedere utilizzando un'impronta digitale.
- 3 Inserite nome utente e password, quindi toccate il tasto di accesso alla pagina Web.
- 4 Selezionate **Accedete utilizzando le impronte digitali** e toccate **Ricorda**.
Potete utilizzare le impronte digitali per verificare il vostro account e la password per effettuare l'accesso alla pagina web.

Utilizzo delle impronte digitali per acquisti tramite PayPal

Potete effettuare degli acquisti tramite la scansione delle impronte digitali.



La disponibilità di questa funzione potrebbe variare in base al paese o al gestore telefonico.

- 1 Nel menu Applicazioni, toccate **Impostaz.** → **Impronte digitali** → **Paga con PayPal**.
- 2 Selezionate **Supporto di FIDO Ready™** e **PayPal**, quindi toccate **Installa**.
- 3 Quando l'installazione è completata, toccate **Collega account PayPal**.
- 4 Seguite le istruzioni visualizzate per accedere al vostro account PayPal e registrare le impronte digitali.

Modalità privata

Introduzione

Nascondete i contenuti personali sul dispositivo per impedirne l'accesso ad altri.

Nella modalità privata, potete nascondere gli elementi in **Galleria**, **Video**, **Lettore musicale**, **Registr. vocale**, **Archivio** e **S Note**.

Configurazione della Modalità Privata

- 1 Nel menu Applicazioni, toccate **Impostaz.** → **Modalità privata**.
- 2 Leggete le informazioni visualizzate e toccate **Avanti**.
- 3 Leggete le informazioni visualizzate relative all'utilizzo di questa funzione e toccate **Avanti**.
- 4 Toccate **Avvia**, selezionate un metodo di accesso alla modalità privata, quindi seguite le istruzioni visualizzate per completare la configurazione.

Quando compare la finestra pop-up della schermata di blocco dopo la configurazione, toccate **OK** per modificare il metodo di blocco dello schermo, oppure toccate **Ignora**.

La modalità privata viene attivata e l'icona  compare sulla barra di stato.

Contenuti nascosti

- 1 Sul Menu Applicazioni, avviate un'applicazione per nascondere gli elementi.
- 2 Selezionate un elemento e toccate  → **Sposta in Privato**.
Se la modalità privata non è attiva, procedete con i passi successivi.
- 3 Leggete le informazioni visualizzate e toccate **OK**.
- 4 Seguite le istruzioni visualizzate per inserire il codice preimpostato di accesso alla modalità privata.

Gli elementi selezionati vengono spostati nella cartella privata e scompaiono dallo schermo.



Se nascondete un elemento quando non è attiva la Modalità privata, la Modalità privata verrà attivata mentre l'elemento selezionato viene spostato alla cartella privata e verrà disattivata nuovamente a trasferimento completo.

Visualizzazione dei contenuti nascosti

Potete visualizzare gli elementi nascosti solo quando la modalità Privata è attivata.

- 1 Nel menu Applicazioni, toccate **Impostaz.** → **Modalità privata**, quindi toccate il cursore **Modalità privata** per attivare questa funzione.
In alternativa, aprite il pannello delle impostazioni rapide e toccate **Modalità privata** per attivarla.
- 2 Seguite le istruzioni visualizzate per inserire il codice preimpostato di accesso alla modalità privata.
- 3 Nel menu Applicazioni, toccate **Archivio** → **Privato**.
Sullo schermo vengono visualizzati tutti gli elementi spostati alla modalità Privata.

Visualizzazione del contenuto

- 1 Nella cartella privata, selezionate gli elementi da visualizzare.
- 2 Toccate  → **Rimuovi da Privato**.
- 3 Selezionate una cartella in cui spostare gli elementi.
Gli elementi verranno spostati nella cartella selezionata.

Modalità facile

La Modalità facile consente un'esperienza d'uso più agevole grazie a un layout più semplice e ad icone più grandi nella schermata Home.

Attivazione della modalità facile

- 1 Nel menu Applicazioni, toccate **Impostaz.** → **Modalità facile** → **Modalità facile**.
- 2 Selezionate le applicazioni a cui applicare un layout più semplice.
- 3 Toccate **Fatto**.

Ritorno alla modalità standard

Scorrete verso sinistra nella schermata Home e toccate **Impostaz. semplici** → **Modalità facile** → **Modalità standard** → **Fatto**.

Trasferimento di dati dal dispositivo precedente

Utilizzo degli account di backup

Potete trasferire i dati di backup dal dispositivo precedente al nuovo dispositivo utilizzando il vostro account Google o Samsung. Fate riferimento a [Backup e ripristino dei dati](#) per maggiori informazioni.

Utilizzo di Samsung Smart Switch

Potete trasferire i dati dal dispositivo precedente ad un dispositivo nuovo tramite Smart Switch. Visitate www.samsung.com/smartswitch per maggiori informazioni.



Samsung Smart Switch non è supportato su alcuni dispositivi o computer.

Utilizzo di Smart Switch Mobile

Utilizzate questa applicazione per trasferire i dati dal vostro iPhone o dispositivo Android precedente al nuovo dispositivo. Potete scaricare l'applicazione da **GALAXY Apps** oppure **Play Store**.

- 1 Sul vostro dispositivo, toccate **Smart Switch Mobile**.
- 2 Sul vostro dispositivo, selezionate un'opzione in base al tipo di dispositivo precedente e seguite le istruzioni visualizzate.
Se il dispositivo precedente è un dispositivo Android, accertatevi che l'applicazione Smart Switch Mobile sia installata sul dispositivo. Per maggiori informazioni, fate riferimento alla guida.

Utilizzo di Smart Switch con computer

Utilizzate questa funzione per importare un backup dei vostri dati (da dispositivi mobili di produttori selezionati) da un computer al dispositivo. Potete scaricare l'applicazione da www.samsung.com/smartswitch.

- 1 Eseguite il backup dei dati da un precedente dispositivo sul computer. Per maggiori informazioni, contattate il produttore del dispositivo.
- 2 Sul computer, avviate Smart Switch.
- 3 Collegate il dispositivo corrente al computer tramite il cavo USB.
- 4 Sul computer, fate clic sul produttore del precedente dispositivo e seguite le istruzioni visualizzate per trasferire i dati al dispositivo.

Utilizzo di Samsung Kies

Importate un backup dei vostri dati dal computer tramite Samsung Kies per ripristinare i dati sul dispositivo. Inoltre, potete eseguire il backup dei dati sul computer tramite Samsung Kies. Fate riferimento a [Connessione con Samsung Kies](#) per maggiori informazioni.

Configurazione degli account

Aggiunta di un account

Alcune applicazioni utilizzate sul dispositivo richiedono un account registrato. Create degli account per utilizzare al meglio il vostro dispositivo.

- 1 Nel menu Applicazioni, toccate **Impostaz.** → **Account** → **Aggiungi account**.
- 2 Selezionate un servizio per l'account.
- 3 Seguite le istruzioni visualizzate per completare la configurazione dell'account.

Per sincronizzare i contenuti con gli account, selezionate un account e quindi gli elementi da sincronizzare.

Eliminazione degli account

Nel menu Applicazioni, toccate **Impostaz.** → **Account**, selezionate il nome di un account sotto **ACCOUNT**, selezionate l'account da rimuovere, quindi toccate **⋮** → **Rimuovi account**.

Registrazione degli account Samsung

Quando si utilizzano alcune applicazioni è necessario un account Samsung. Sull'account Samsung potete effettuare il backup o ripristinare i dati salvati sul dispositivo. Registrate il vostro account Samsung sul dispositivo per utilizzare in maniera più conveniente i servizi Samsung.

1 Nel menu Applicazioni, toccate **Impostaz.** → **Account** → **Aggiungi account**.

2 Toccate **Account Samsung**.

3 Toccate **Accedi**.

4 Inserite l'indirizzo e-mail del vostro account e la password, quindi toccate **Accedi**.

Dopo aver registrato il vostro account Samsung, potete utilizzare le applicazioni che richiedono l'account Samsung senza la procedura di accesso.



Telefono e rubrica

Telefono

Introduzione

Eseguite o rispondete a chiamate vocali e video.

Esecuzione delle chiamate

- 1 Toccate  nella schermata Home.
- 2 Toccate **Tastiera** e inserite un numero di telefono.
- 3 Toccate  per effettuare una chiamata o toccate  per effettuare una videochiamata.



Esecuzione delle chiamate da registri di chiamate o elenchi di contatti

Tocate **Registro** oppure **Rubrica**, quindi scorrete verso destra su un contatto o un numero di telefono per effettuare una chiamata.

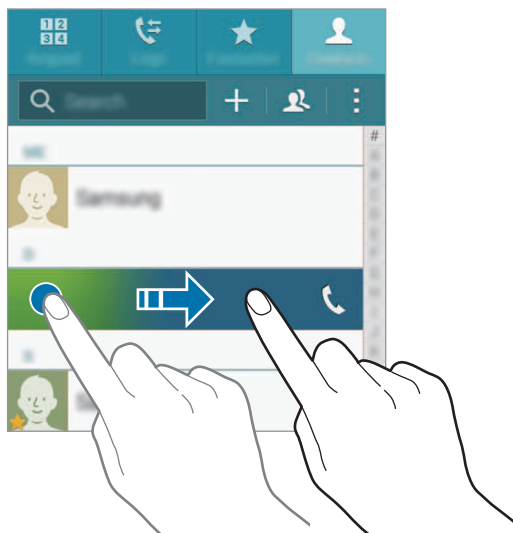

Esecuzione di chiamate dall'elenco dei preferiti

Selezionate un contatto e toccate ★ per aggiungere il contatto all'elenco dei contatti preferiti.

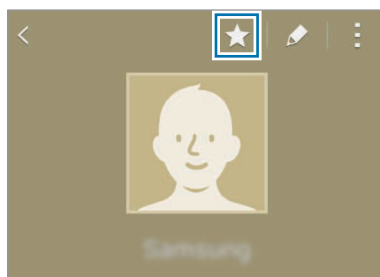

Aprire la schermata Preferiti e selezionate un contatto da chiamare.

Esecuzione di una chiamata internazionale

- 1 Tocate **Tastiera**.
- 2 Tenete premuto **0** finché compare il segno +. Inserite prefisso internazionale, prefisso e numero di telefono, quindi toccate .

Ricezione delle chiamate

Risposta ad una chiamata

- Quando lo schermo principale è spento:

Lo schermo principale si accende e vi comparirà un avviso di chiamata. Per rispondere ad una chiamata, trascinate  fuori dal cerchio grande.

- Quando lo schermo principale è acceso o è in esecuzione un'applicazione:

Sullo Schermo curvo comparirà un avviso di chiamata. Per rispondere ad una chiamata, trascinate .

Rifiuto di una chiamata



- Quando lo schermo principale è spento:

Lo schermo principale si accende e vi comparirà un avviso di chiamata. Per rifiutare una chiamata, trascinate  fuori dal cerchio grande.

- Quando lo schermo principale è acceso o è in esecuzione un'applicazione:



Sullo Schermo curvo comparirà un avviso di chiamata. Per rifiutare una chiamata, trascinate .

Chiamate perse

Quando non rispondete ad una chiamata, l'icona  compare sulla barra di stato e sullo Schermo curvo. Aprite il pannello delle notifiche o toccate  sullo Schermo curvo per visualizzare l'elenco delle chiamate perse. In alternativa, nella schermata Home, toccate  → **Registro** per visualizzare le chiamate perse.



- Per inviare un messaggio dopo aver rifiutato una chiamata in arrivo, trascinate la barra messaggio di rifiuto verso l'alto.

- Per creare vari messaggi di rifiuto, aprite la schermata Home, toccate  →  → **Impostazioni** → **Chiamata** → **Rifiuto chiamata** → **Messaggi di rifiuto** → .

Opzioni durante le chiamate

Durante una chiamata vocale

Potete eseguire le seguenti azioni:

-  : consente di impostare il volume aggiuntivo.
- **Chiama**: consente di comporre una seconda chiamata.
- **Tastiera**: consente di aprire la tastiera.

- **Termina:** consente di terminare la chiamata in corso.
- **Vivavoce:** consente di attivare o disattivare il vivavoce. Quando utilizzate il vivavoce, parlate al microfono nella parte superiore del dispositivo e mantenete il dispositivo lontano dalle orecchie.
- **Muto:** consente di disattivare il microfono in modo che il vostro interlocutore non possa sentirvi.
- **Bluetooth:** consente di passare a un auricolare Bluetooth, se questo è connesso al dispositivo.

Durante una videochiamata

Toccate lo schermo per utilizzare le seguenti opzioni:

- **Cambia:** consente di passare dalla fotocamera anteriore a quella posteriore e viceversa.
- **Muto:** consente di disattivare il microfono in modo che il vostro interlocutore non possa sentirvi.
- **Termina:** consente di terminare la chiamata in corso.



La videochiamata in modalità doppia fotocamera sarà disponibile per un massimo di 3 minuti. Dopo 3 minuti il dispositivo spegne la fotocamera posteriore per una prestazione ottimale.

Rubrica

Introduzione

Create nuovi contatti o gestite i contatti sul dispositivo.

Aggiunta dei contatti



Spostamento dei contatti da altri dispositivi

Potete spostare sul vostro dispositivo i contatti da altri dispositivi. Fate riferimento a [Trasferimento di dati dal dispositivo precedente](#) per maggiori informazioni.

Creazione manuale di contatti

- 1 Nel menu Applicazioni, toccate **Rubrica** → **Rubrica**.
- 2 Toccate **+** e selezionate una posizione di memoria.

3 Inserite le informazioni del contatto.

-  : consente di aggiungere un'immagine.
-  /  : consente di aggiungere o eliminare un campo del contatto.

4 Toccate **Salva**.

Per aggiungere un numero di telefono all'elenco dei contatti tramite tastiera, toccate **Tastiera**, inserite il numero, quindi toccate **Aggiungi alla Rubrica**.

Per aggiungere un numero di telefono all'elenco dei contatti dalle chiamate ricevute o dai messaggi, toccate **Registro**, quindi toccate l'immagine di un contatto.





Ricerca dei contatti

Nel menu Applicazioni, toccate **Rubrica** → **Rubrica**.

Utilizzate uno dei seguenti metodi di ricerca:

- Scorrete in alto o in basso l'elenco dei contatti.
- Trascinate il dito lungo l'indice sul lato destro dell'elenco dei contatti per scorrerlo rapidamente.
- Toccate il campo di ricerca in cima all'elenco contatti e inserite i criteri di ricerca.

Dopo aver selezionato un contatto, eseguite una delle seguenti azioni:

-  : consente di aggiungere un contatto all'elenco dei preferiti.
-  /  : consente di eseguire una chiamata vocale o una videochiamata.
-  : consente di comporre un messaggio.
-  : consente di comporre un'e-mail.

Messaggi ed e-mail

Messaggi

Introduzione

Inviare messaggi di testo (SMS) o multimediali (MMS) e visualizzare i messaggi per conversazione.

Invio dei messaggi



L'invio dei messaggi in roaming potrebbe comportare costi aggiuntivi.

- 1 Toccate **Messaggi** nel menu Applicazioni.
- 2 Toccate .
- 3 Aggiungete i destinatari e inserite un messaggio.

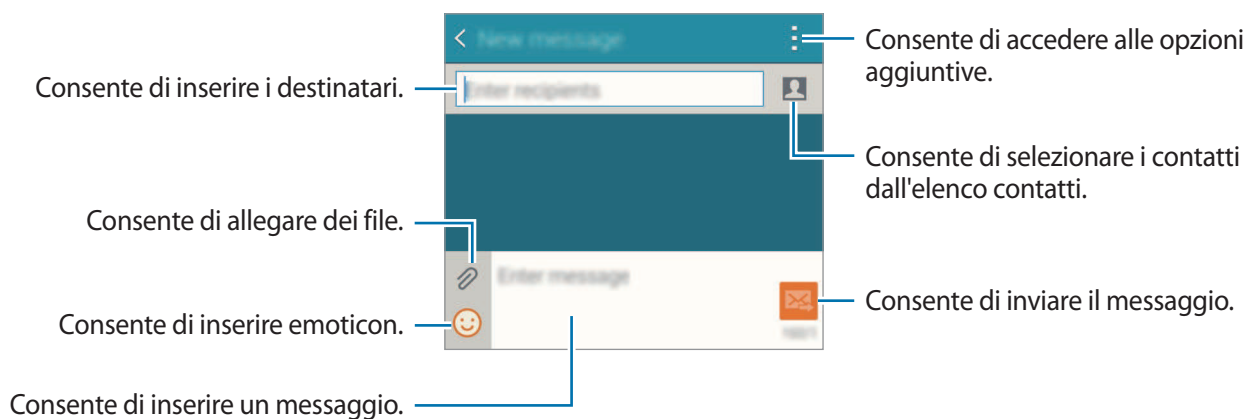

- 4 Toccate  per inviare il messaggio.

Visualizzazione dei messaggi

I messaggi sono raggruppati in conversazioni per contatto.



La ricezione dei messaggi in roaming potrebbe comportare costi aggiuntivi.

- 1 Toccate **Messaggi** nel menu Applicazioni.
- 2 Nell'elenco dei messaggi, selezionate un contatto.
- 3 Visualizzate la vostra conversazione.

Nella vista dettagliata dei messaggi, toccate  per visualizzare altre opzioni.



E-mail

Introduzione

Aggiungete degli account e-mail per ricevere e-mail e rispondere.



Impostazione di un account E-mail

- 1 Toccate **E-mail** nel menu Applicazioni.
Impostate un account e-mail quando aprite **E-mail** per la prima volta.
- 2 Inserite l'indirizzo e-mail e la password, quindi toccate **Successivo**.
Per registrare manualmente un account e-mail aziendale, toccate **Configurazione manuale**.
- 3 Seguite le istruzioni visualizzate per completare la configurazione.

Per configurare un altro account e-mail, toccate  → **Gestisci account** → .

Se possedete più di un account e-mail, potete impostarne uno come account predefinito. Toccate  → **Gestisci account** →  → **Imposta account predefinito**.

Invio di E-mail

- 1 Toccate **E-mail** nel menu Applicazioni.
- 2 Toccate  in fondo allo schermo per comporre un messaggio.
- 3 Aggiungete i destinatari e inserite un messaggio.
- 4 Toccate  per inviare il messaggio.

Letture delle E-mail

- 1 Toccate **E-mail** nel menu Applicazioni.
- 2 Nell'elenco dei messaggi, toccate un messaggio da leggere.

Fotocamera e galleria

Camera

Introduzione

Scattate foto e registrate video utilizzando varie modalità e impostazioni.

Scatto base



Potete scattare foto o registrare video. Visualizzate le foto e i video nella **Galleria**.

Toccate **Camera** nel menu Applicazioni.

Per un corretto utilizzo della fotocamera

- Non scattate foto e non registrate video ad altre persone senza il loro permesso.
- Non scattate foto e non registrate video dove vietato dalla legge.
- Non scattate foto e non registrate video in luoghi dove potreste violare la privacy delle persone.

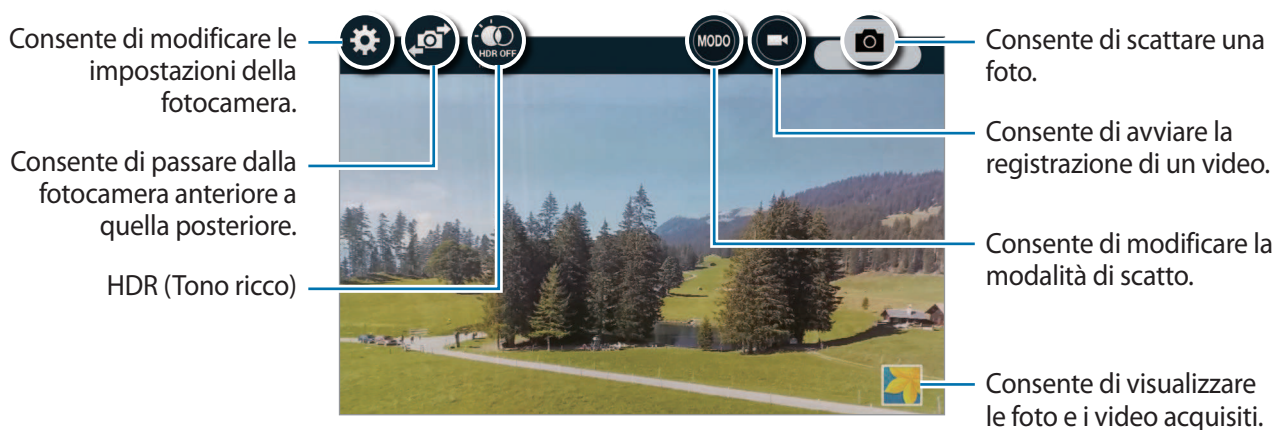

Scatto di foto e registrazione di video

- 1 Toccate l'immagine sulla schermata di anteprima nel punto in cui volete che la fotocamera metta a fuoco.
- 2 Sullo Schermo curvo, toccate  per scattare una foto o toccate  per registrare un video.



Avvio della Fotocamera nella schermata di blocco



Per fotografare rapidamente momenti speciali, avviate **Camera** sulla schermata di blocco.

- 1 Nella schermata di blocco, trascinate  fuori dal cerchio grande.
- 2 Toccate l'immagine sulla schermata di anteprima nel punto in cui volete che la fotocamera metta a fuoco.
- 3 Sullo Schermo curvo, toccate  per scattare una foto o toccate  per registrare un video.



La disponibilità di questa funzione potrebbe variare in base al paese o al gestore telefonico.



- Allontanate due dita sullo schermo per aumentare lo zoom, riavvicinatele per diminuire lo zoom.
- Per acquisire un fotogramma dal video durante la registrazione, toccate  sullo Schermo curvo.
- Per modificare la messa a fuoco durante la registrazione di un video, toccate sul punto che volete mettere a fuoco. Per mettere a fuoco al centro dello schermo, toccate  sullo Schermo curvo.

Autoscatto

Autoscatti automatici

Quando scattate foto con la fotocamera anteriore, posizionate il dito sul sensore o utilizzate i comandi vocali per scattare automaticamente una foto senza toccare il tasto Otturatore.

- 1 Toccate **Camera** nel menu Applicazioni.
- 2 Toccate  sullo Schermo curvo per passare alla fotocamera anteriore per gli autoscatti.
- 3 Posizionatevi di fronte all'obiettivo della fotocamera anteriore.
- 4 Posizionate il dito sul sensore posto sul retro del dispositivo, quindi sollevatelo per scattarvi una foto. Inoltre potete dire "Sorriso", "Cheese", "Cattura" oppure "Scatta" per scattare una foto. Per registrare un video, dite "Registra."

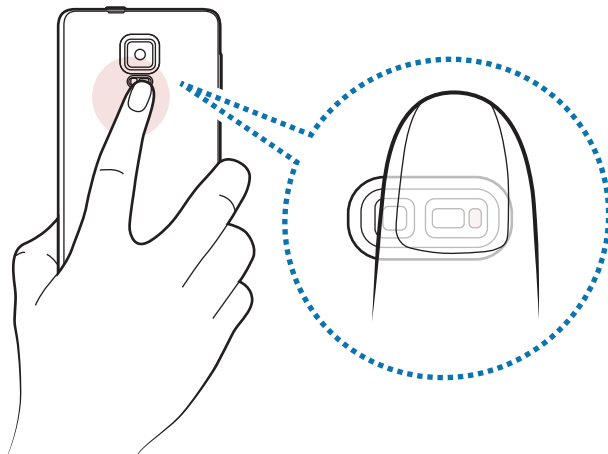

Selfie panoramico

Eseguite un selfie panoramico per includere più persone nella foto ed evitare di escludere qualcuno.



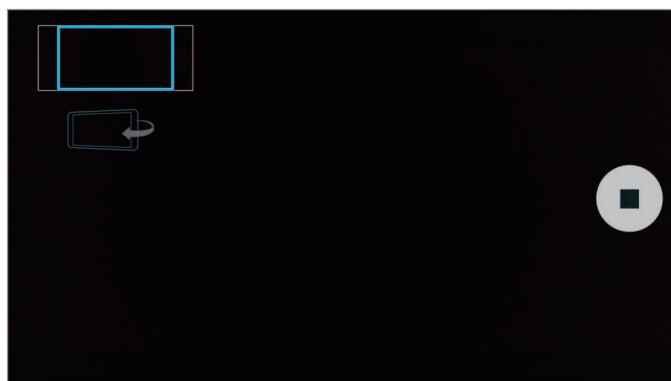

- 1 Toccate **Camera** nel menu Applicazioni.
- 2 Toccate  sullo Schermo curvo per passare alla fotocamera anteriore per gli autoscatti.
- 3 Toccate **MODO** sullo Schermo curvo → **Selfie panor.**
- 4 Posizionatevi di fronte all'obiettivo della fotocamera anteriore.
- 5 Posizionate il dito sul sensore posto sul retro del dispositivo, quindi sollevatelo per scattarvi una foto. Inoltre potete dire "Sorriso", "Cheese", "Cattura" oppure "Scatta" per scattare una foto. Per registrare un video, dite "Registra."
- 6 Ruotate lentamente il dispositivo verso sinistra e poi verso destra per un selfie panoramico. Il dispositivo scatterà altre foto quando la cornice blu si sposta su ciascun bordo della cornice bianca.



- Accertatevi di mantenere la cornice blu all'interno della finestra del mirino.
- Mentre vengono eseguiti i selfie panoramici, i soggetti dovrebbero rimanere fermi.
- La risoluzione di una foto potrebbe essere influenzata dalle condizioni di illuminazione.
- La parte superiore e la parte inferiore dell'immagine visualizzata nella schermata di anteprima potrebbero essere tagliate dalla foto, in base alle condizioni di scatto.

HDR (Col. ricco)

Scattate foto con colori ricchi e riproducete i dettagli anche in ambienti luminosi e bui.

- 1 Toccate **Camera** nel menu Applicazioni.
- 2 Toccate  sullo Schermo curvo per passare alla fotocamera posteriore.
- 3 Toccate  sulla schermata di anteprima.
L'icona cambierà in .
- 4 Toccate  sullo Schermo curvo per scattare una foto.



Senza effetto



Con effetto

Modalità di scatto

Scattate le foto utilizzando varie modalità di scatto.

Toccate **Camera** nel menu Applicazioni.

Auto

Utilizzate questa modalità per catturare un'immagine con le impostazioni predefinite della fotocamera.

Nella schermata di anteprima, toccate **MODO** sullo Schermo curvo → **Auto**.



Selfie posteriore

Utilizzate questa modalità per fare dei selfie con la fotocamera posteriore.

- 1 Nella schermata di anteprima, toccate **MODO** sullo Schermo curvo → **Selfie post.**
- 2 Trascinate o regolate la cornice per impostare l'area di rilevamento volti.
- 3 Componete lo scatto con l'obiettivo della fotocamera posteriore rivolto verso di voi.
- 4 Ascoltate i bip che vi guidano nella regolazione della composizione.
Quando il vostro volto si trova posizionato all'interno dell'area di rilevamento volti, la fotocamera emette un tono di avviso, emette un bip per qualche secondo, quindi scatta automaticamente una foto.

Messa a fuoco selettiva

Utilizzate l'effetto fuori fuoco per far risaltare oggetti specifici in una foto.

- 1 Nella schermata di anteprima, toccate **MODO** sullo Schermo curvo → **Messa a fuoco selettiva.**
- 2 Toccate l'immagine sulla schermata di anteprima nel punto in cui volete che la fotocamera metta a fuoco.
- 3 Toccate  sullo Schermo curvo per scattare una foto.
- 4 Toccate la miniatura dell'anteprima in basso a destra della schermata di anteprima.
- 5 Toccate  e selezionate una delle seguenti opzioni:
 - **Fuoco vicino:** consente di mettere in risalto il soggetto e sfocare lo sfondo che lo circonda.
 - **Fuoco lontano:** consente di sfocare il soggetto e mettere in risalto lo sfondo che lo circonda.
 - **Fuoco panoramico:** consente di mettere in risalto soggetto e sfondo.

6 Toccate .



- Si raccomanda di non posizionare i soggetti oltre 50 cm dal dispositivo. Posizionate il soggetto che desiderate mettere a fuoco vicino al dispositivo.
- Quando scattate le foto, assicuratevi che ci sia distanza sufficiente tra il soggetto e lo sfondo. La distanza dovrebbe essere tripla rispetto a quella tra dispositivo e soggetto.
- La qualità delle foto scattate dal dispositivo potrebbe essere influenzata dalle seguenti condizioni:
 - Il dispositivo o il soggetto si muovono.
 - La retroilluminazione è forte, la luce bassa o state scattando all'interno.
 - Il soggetto o lo sfondo è privo di motivo, o è in tinta unita.

Panorama

Scattate una sequenza di foto in orizzontale o verticale, quindi unitele per creare una scena ampia. Nella schermata di anteprima, toccate **MODO** sullo Schermo curvo → **Panorama**.

Gest. modal.

Selezionate le modalità di scatto da visualizzare sulla schermata di selezione modalità o cambiatene l'ordine.

1 Nella schermata di anteprima, toccate **MODO** sullo Schermo curvo → **Gest. modal.**

2 Selezionate le modalità da aggiungere all'elenco modalità.

- **Bellezza volto:** consente di scattare una foto migliorando l'estetica del volto.
- **Scatta e scegli:** consente di scattare una sequenza di foto e di modificarle applicando vari effetti utilizzando le modalità di scatto.
- **Tour virtuale:** consente di scattare foto di uno spazio spostandovi in avanti o ruotando verso sinistra o destra per catturare diverse angolazioni dello spazio.
- **Doppia fot.:** consente di utilizzare contemporaneamente la fotocamera anteriore e quella posteriore per scattare una foto o registrare un video da entrambe le fotocamere simultaneamente.

Download delle modalità

Scaricate altre modalità di scatto da **GALAXY Apps**.

Nella schermata di anteprima, toccate **MODO** sullo Schermo curvo → **Download**.







- Per scatti migliori con la modalità panoramica, seguite questi suggerimenti:
 - Muovete lentamente la fotocamera in una direzione.
 - Mantenete l'immagine all'interno della cornice nel mirino della fotocamera.
 - Non scattate foto con sfondi indistinti, come un cielo terso e una parete vuota.
- Potete registrare video in modalità doppia fotocamera della durata massima di 5 minuti in Full HD e 10 minuti in HD o VGA.
- Quando registrate video nella modalità doppia fotocamera, il microfono interno registra il suono.

Impostazioni della fotocamera

Nella schermata di anteprima, toccate  sullo Schermo curvo.



Le opzioni disponibili potrebbero variare in base alla modalità e alla fotocamera utilizzata.

- : consente di attivare o disattivare il flash.
- : consente di impostare il numero di foto da scattare quando si fotografa con la fotocamera anteriore.
- : consente di selezionare la durata dell'attesa prima che la fotocamera scatti automaticamente una foto.
- : consente di selezionare un effetto filtro da utilizzare quando scattate foto o registrate video. Per scaricare altri effetti, toccate **Download**. Per modificare l'ordine degli effetti o per nascondere gli effetti dall'elenco, toccate **Gest. effet.**
- : consente di selezionare la risoluzione delle foto. L'utilizzo di una risoluzione maggiore risulterà in foto di qualità più alta, ma che occuperanno più memoria.

Per accedere ad altre impostazioni della fotocamera, aprite la schermata di anteprima e toccate  →



- **Bellezza volto:** consente di impostare il dispositivo per scattare una foto migliorando l'estetica del volto.
- **Valore esposizione:** consente di modificare il valore di esposizione. Ciò determina la quantità di luce ricevuta dal sensore della fotocamera. Per situazioni con poca luce, utilizzate un'esposizione più alta.

- **ISO:** consente di selezionare un valore ISO. Controlla la sensibilità della fotocamera alla luce. Per oggetti fermi o ben illuminati utilizzate valori bassi. Per oggetti in rapido movimento o poco illuminati utilizzate valori più alti. Tuttavia, impostazioni ISO maggiori possono causare rumore nelle foto.
 - **Bilanciam. bianco:** consente di selezionare un bilanciamento del bianco adeguato, in modo che la gamma di colori delle immagini risulti più vicina alla realtà.
 - **Modalità misurazione:** consente di selezionare un metodo di misurazione. Questo determina come vengono calcolati i valori di luce. **Calibrato al centro** misura la luce dello sfondo al centro della scena. **Spot** misura il valore di luce in una posizione specifica. **Matrice** calcola la media della scena completa.
 - **HDR (Col. ricco):** utilizzatelo per scattare foto con colori ricchi e riprodurre i dettagli anche in ambienti luminosi e bui.
 - **Tocca e scatta:** consente di toccare l'immagine sulla schermata di anteprima per scattare le foto.
 - **Dimensione video:** consente di selezionare una risoluzione per i video. L'utilizzo di una risoluzione maggiore risulterà in foto di qualità più alta, ma che occuperanno più memoria.
 - **Modalità registraz.:** consente di modificare la modalità di registrazione.
 - **Stabilizz. video:** consente di attivare l'antivibrazione per ridurre o eliminare l'effetto sfocato causato dalla vibrazione della fotocamera durante la registrazione di un video.
 - **Tag posizione:** consente di allegare alla foto un tag GPS di posizione.
-  • Per migliorare il segnale GPS, evitate di scattare foto in posizioni in cui il segnale potrebbe essere più debole, ad esempio tra edifici, nei sottopassaggi o in presenza di cattive condizioni atmosferiche.
- La vostra posizione comparirà sulle foto quando le caricate su Internet. Per evitarlo disattivate l'impostazione tag posizione.
- **Posizione di memoria:** consente di selezionare la posizione di memoria per il salvataggio.
 - **Salva come capovolto:** consente di invertire l'immagine per creare un'immagine speculare della scena originale quando scattate foto con la fotocamera anteriore.
 - **Griglia:** consente di visualizzare nel mirino una griglia di supporto nella composizione dell'immagine quando selezionate i soggetti.
 - **Controllo vocale:** consente di impostare il dispositivo per scattare foto o registrare video tramite i comandi vocali.
 - **Tasto Volume:** consente di utilizzare il tasto Volume per controllare l'otturatore o la funzione zoom.
 - **Rivedi foto/video:** consente di visualizzare le immagini e i video immediatamente dopo lo scatto o la registrazione.

- **Modifica opzioni rapide:** consente di riorganizzare i collegamenti in base alle opzioni più utilizzate.
- **Ripristina impostazioni:** consente di ripristinare le impostazioni della fotocamera.
- **?**: consente di visualizzare le informazioni guida per l'utilizzo della fotocamera.

Galleria

Introduzione

Visualizzate e gestite le foto e i video memorizzati nel dispositivo.

Visualizzazione di immagini e video

1 Toccate **Galleria** nel menu Applicazioni.

2 Selezionate un'immagine o un video.

I file video mostrano l'icona ▶ sulla miniatura dell'anteprima. Per riprodurre un video, toccate ▶.

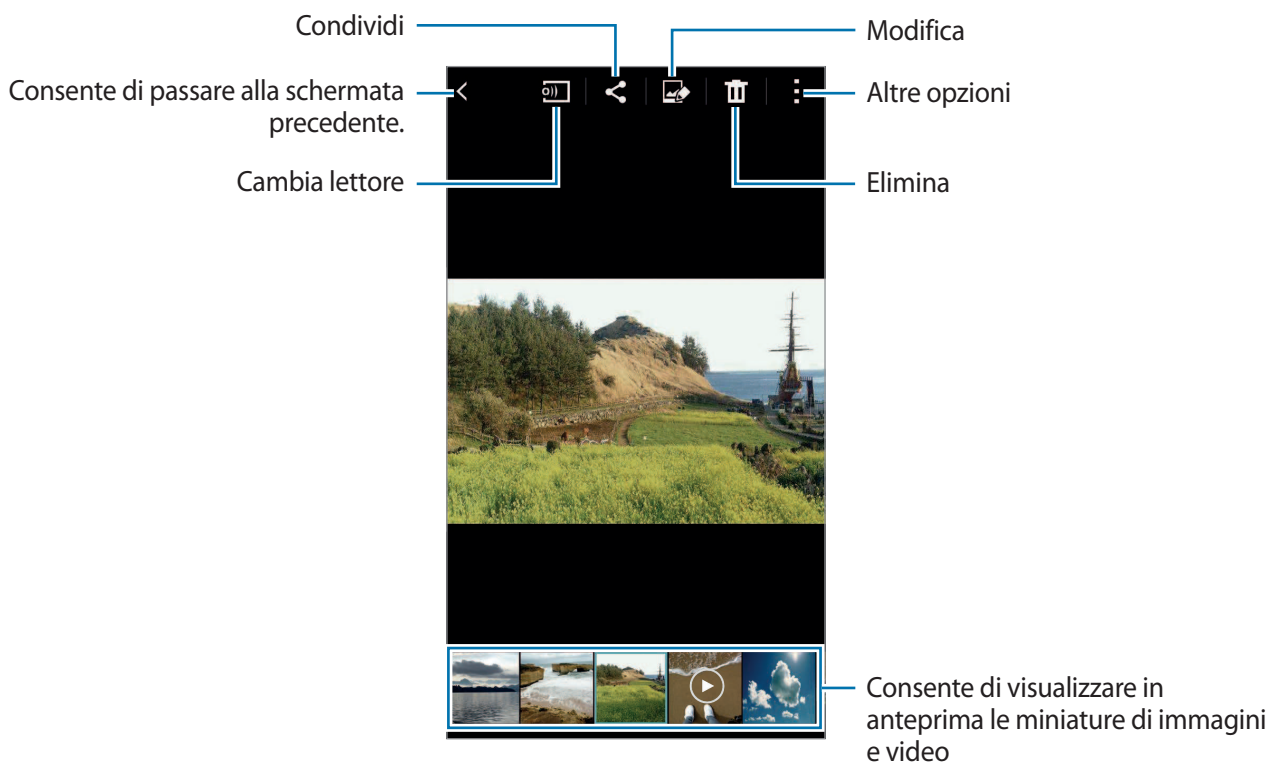

Per nascondere o visualizzare la barra menu e le miniature di anteprima, toccate lo schermo.

Visualizzazione dei contenuti memorizzati in altri dispositivi

Cercate i contenuti memorizzati su altri dispositivi e visualizzateli sul vostro dispositivo.

Accesso ai contenuti memorizzati in dispositivi Samsung Link

Per utilizzare questa funzione, effettuate l'accesso al vostro account Samsung. Fate riferimento a [Registrazione degli account Samsung](#) per maggiori informazioni.

Nella schermata principale di Galleria, toccate  e selezionate un dispositivo in **DISPOSITIVI REGISTRATI** per accedere ai contenuti. Potete visualizzare i contenuti da altri dispositivi registrati su Samsung link. Visitate link.samsung.com per maggiori informazioni.



- Accertatevi che i dispositivi registrati siano accesi e connessi a una rete Wi-Fi o mobile.
- L'accesso a contenuti memorizzati su altri dispositivi tramite rete mobile potrebbe determinare costi aggiuntivi.

Accesso ai contenuti memorizzati in dispositivi vicini

Cercate i dispositivi vicini tramite Wi-Fi, Wi-Fi Direct o un router Wi-Fi per visualizzare sul vostro dispositivo i contenuti memorizzati su di essi.

- 1 Nel menu Applicazioni, toccate **Impostaz.** → **NFC e condivisione** → **Dispositivi vicini**, quindi toccate il cursore **Dispositivi vicini** per attivare questa funzione.
- 2 Nella schermata principale della Galleria, toccate .
- 3 Selezionate un dispositivo in **DISPOSITIVI VICINI**.
Potete visualizzare immagini e video da altri dispositivi che hanno la funzione di condivisione di contenuti attivata.

Eliminazione di immagini e video

Eliminazione di un'immagine o un video

Selezionate un'immagine o un video e toccate  in cima allo schermo.

Eliminazione di più immagini e video

1 Nella schermata principale della Galleria, tenete premuta un'immagine o un video da eliminare.

In alternativa, toccate  → **Seleziona**.

2 Selezionate le immagini o i video da eliminare.

3 Toccate  in cima allo schermo.

Inoltre, potete toccare  → **Elimina**, selezionate le immagini o i video da eliminare, quindi toccate **Fatto** per eliminare più elementi.

Comunicazioni di emergenza

Modalità di emergenza

La modalità Emergenza modifica la schermata con toni grigi per ridurre il consumo di batteria. Alcune applicazioni e funzioni vengono limitate.

Attivazione della modalità Emergenza

- 1 Nel menu Applicazioni, toccate **Impostaz.** → **Comunicazioni di emergenza** → **Modalità di emergenza** e toccate il cursore **Modalità di emergenza** per attivare questa funzione.
In alternativa, tenete premuto il tasto Accensione o spegnimento, quindi toccate **Modalità di emergenza**.
- 2 Leggete e accettate i termini e le condizioni e toccate **OK**.
- 3 Leggete le informazioni visualizzate e toccate **Attiva**.

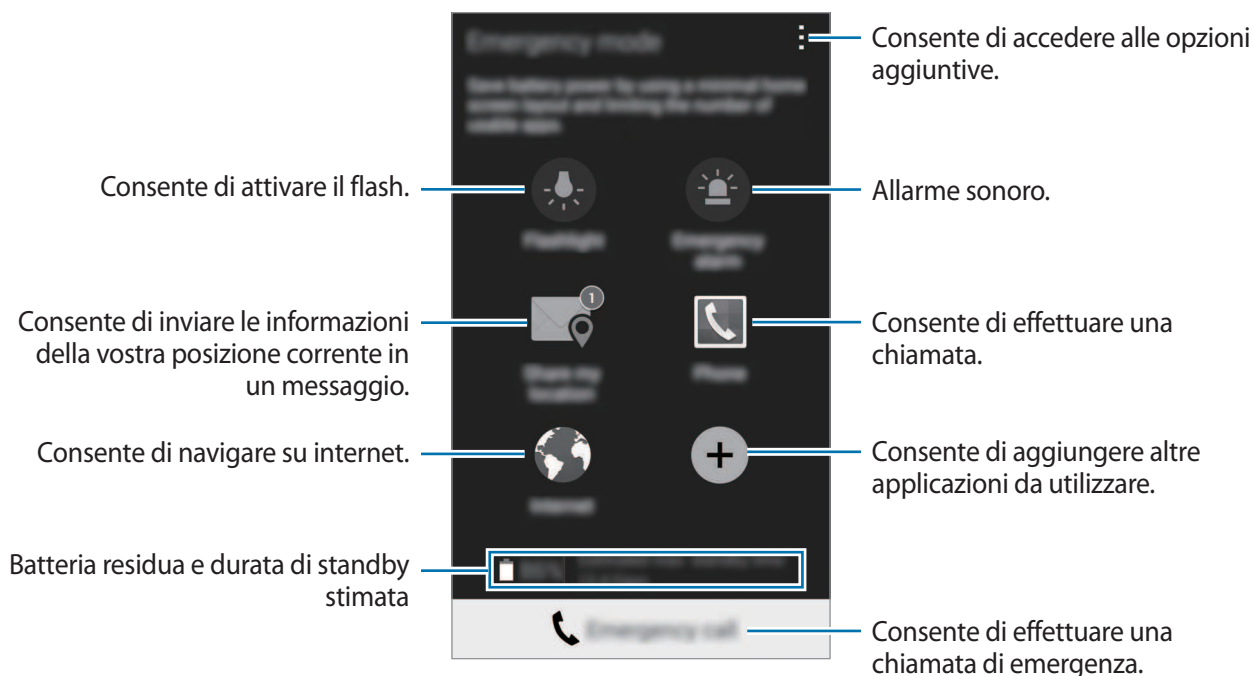

La durata massima stimata di standby indica il tempo rimasto prima che la batteria si scarichi completamente se il dispositivo non viene utilizzato. La durata di standby potrebbe variare in base alle impostazioni e alle condizioni di utilizzo del vostro dispositivo.

Disattivazione della modalità Emergenza

Per disattivare la modalità di emergenza, toccate  → **Disattiva modalità di emergenza** → **Disattiva**.
In alternativa, tenete premuto il tasto Accensione o spegnimento, quindi toccate **Modalità di emergenza** → **Disattiva**.

Messaggi di aiuto

In caso di emergenza, premete rapidamente il tasto Accensione o spegnimento tre volte. Il dispositivo invia messaggi ai contatti di emergenza. I messaggi contengono le informazioni sulla vostra posizione. Per utilizzare questa funzionalità, per prima cosa registrate i vostri contatti di emergenza.

Aggiunta dei contatti di emergenza

- 1 Nel menu Applicazioni, toccate **Impostaz.** → **Comunicazioni di emergenza**.
- 2 Toccate **Gestisci contatti di emergenza** → **Crea contatto principale**.
- 3 Toccate **Aggiungi** e inserite le informazioni relative al contatto oppure toccate **Seleziona da rubrica** per aggiungere un contatto esistente come contatto di emergenza.

Impostazione dei messaggi di aiuto

- 1 Nel menu Applicazioni, toccate **Impostaz.** → **Comunicazioni di emergenza**.
- 2 Toccate **Messaggi di aiuto**, quindi toccate il cursore **Messaggi di aiuto** per attivare questa funzione.
- 3 Leggete e accettate i termini e le condizioni, quindi toccate **OK**.
Per inviare messaggi di aiuto con registrazioni audio o foto, selezionate **Invia registrazione audio** oppure **Invia immagini**.



L'opzione **Invia immagini** potrebbe non essere disponibile in base al Paese o al gestore telefonico.

Applicazioni utili

Modalità auto

Introduzione

Utilizzate questa modalità per controllare il dispositivo mentre siete alla guida. Potete ascoltare i messaggi e la musica utilizzando i comandi vocali e senza toccare il dispositivo.



Non guardate lo schermo e non eseguite funzioni con le mani mentre siete alla guida.



- Le mappe direzionali, la posizione corrente e altri dati direzionali potrebbero differire dalle informazioni sulla posizione effettiva. Prestate sempre attenzione alle condizioni della strada, del traffico e ad altri fattori che potrebbero influire sulla guida. Durante la guida, seguite tutte le avvertenze e le regole di sicurezza.
- L'utilizzo del navigatore potrebbe determinare costi aggiuntivi.
- La disponibilità di questa modalità potrebbe variare in base al Paese o al gestore telefonico.
- Questa modalità non è supportata in alcune lingue.

Avvio della modalità Auto

Quando registrate un veicolo sul dispositivo, potete ascoltare l'audio del dispositivo tramite gli altoparlanti dell'auto. Inoltre, potete impostare l'attivazione automatica della modalità Auto sul dispositivo quando si connette al veicolo ed altro.

Quando eseguite questa applicazione per la prima volta, seguite le istruzioni visualizzate per completare la configurazione.

1

Apriete il pannello delle impostazioni rapide e toccate **Modalità auto** per attivarla.

2 Seguite le istruzioni visualizzate per completare la configurazione.

Quando compare la finestra di richiesta dell'autorizzazione Bluetooth, toccate **Sì** per consentire ad un veicolo di cercare il vostro dispositivo e collegarli tramite Bluetooth.



- Prima di registrare il veicolo, accendete il veicolo e la radio.
- Durante la registrazione di un veicolo sul dispositivo, posizionate il dispositivo vicino al veicolo.

Registrazione di più veicoli

Tocate  → **Impostazioni** → **Auto personali** → **+**.

Utilizzo dei menu della modalità Auto

Utilizzate i menu della modalità Auto con i comandi vocali per effettuare chiamate, inviare messaggi, raggiungere luoghi o riprodurre musica. Inoltre, potete toccare le icone di ciascun menu sullo schermo.

1 Aprite il pannello delle impostazioni rapide e toccate **Modalità auto** per attivarla.



2 Nella schermata principale della modalità Auto, dite "Ciao Galaxy."

3 Quando compare l'icona , pronunciate un comando vocale per avviare il menu desiderato.

Inoltre potete utilizzare i comandi vocali rapidi. Per visualizzare esempi di comandi vocali rapidi, toccate  → **Com. di esempio**.

Utilizzo del navigatore

Selezionate un luogo in modo preciso tenendo premuto il dito sulla mappa. In alternativa, utilizzate un comando vocale per giungere a destinazione.

- 1 Aprite il pannello delle impostazioni rapide e toccate **Modalità auto** per attivarla.
- 2 Nella schermata principale della modalità Auto, dite "Ciao Galaxy."
- 3 Dite "Navigazione".
- 4 Pronunciate una parola chiave o l'indirizzo del luogo.
Il dispositivo inizia automaticamente a guidarvi verso il luogo.

S Finder

Introduzione

Cercate una grande varietà di contenuti tramite tastiera.

Ricerca di contenuti

Aprite il pannello di notifica e toccate **S Finder**.

Inserite una parola chiave nel campo di ricerca oppure toccate  e pronunciate una parola chiave.

Per ottenere risultati più precisi, toccate i tasti filtro sotto il campo di ricerca, quindi selezionate un tag.

Impostazione delle categorie di ricerca

Potete impostare le categorie di ricerca per cercare contenuti in specifici campi di ricerca.

Tocate  → **Impostazioni** → **Seleziona categoria** e selezionate le categorie.

Gestione della cronologia di ricerca

Le ricerche precedenti vengono salvate automaticamente. Per eliminare un elemento della cronologia di ricerca, toccate  vicino a un elemento.



Per impostare il dispositivo per non salvare i risultati della ricerca, toccate  → **Impostazioni**, quindi deselezionate **Usa cronologia di ricerca**.

Calendario

Introduzione

Gestite i vostri orari inserendo nel calendario i prossimi eventi o attività.

Creazione di eventi o attività

- 1 Toccate **Calendario** nel menu Applicazioni.
- 2 Toccate  o toccate due volte una data.
Se per la data sono già stati salvati eventi o attività, toccate la data e toccate .
- 3 Toccate lo schermo in alto a sinistra per selezionare un evento o un'attività e inserire i dettagli.
 - **Aggiungi evento:** consente di impostare una data di inizio e di fine per un evento. Potete impostare una ripetizione facoltativa.
 - **Aggiungi attività:** consente di aggiungere un'attività da eseguire in una data specifica. Potete impostare una priorità facoltativa.

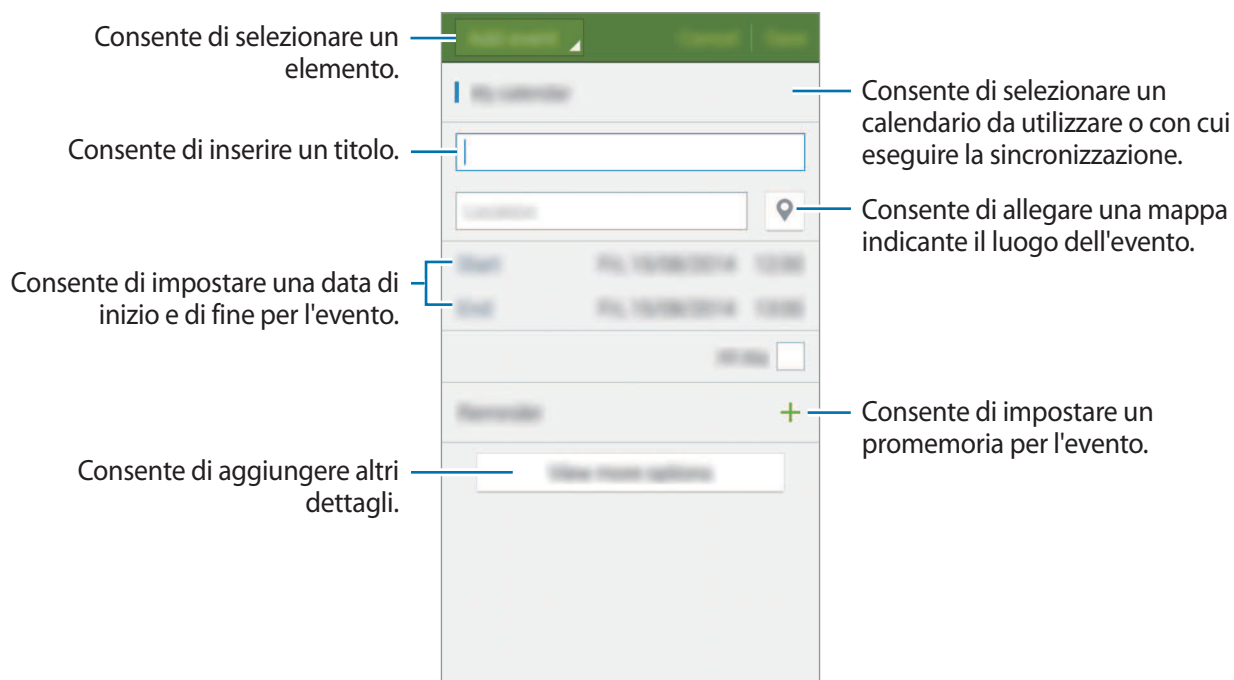

4 Toccate **Salva** per salvare l'evento o l'attività.

Sincronizzazione di eventi e attività con i vostri account

Sulla schermata principale del Calendario, toccate **Sincronizza adesso** per sincronizzare eventi e attività con i vostri account.

Per aggiungere gli account con cui eseguire la sincronizzazione, toccate **Calendari** → **Aggiungi account**. Successivamente, selezionate un account con cui eseguire la sincronizzazione ed effettuate l'accesso. Quando viene aggiunto un account, accanto al nome dell'account viene visualizzato un cerchio verde.

Per modificare l'opzione di sincronizzazione degli account, aprite il menu Applicazioni, toccate **Impostaz.** → **Account**, quindi selezionate un servizio account.

S Health

Introduzione

S Health vi aiuta a gestire il vostro benessere e la vostra forma fisica. Fissate degli obiettivi di benessere, verificate i vostri progressi e tenete traccia della vostra forma fisica e del vostro benessere in generale.

Avvio di S Health

Quando eseguite questa applicazione per la prima volta o la riavviate dopo aver eseguito un ripristino dei dati, seguite le istruzioni visualizzate per completare la configurazione.

1 Toccate **S Health** nel menu Applicazioni.

2 Seguite le istruzioni visualizzate per completare la configurazione.



In base alle vostre caratteristiche fisiche, il dispositivo calcola il vostro metabolismo basale (MB) standard e consiglia l'apporto calorico giornaliero. I consigli potrebbero non essere accurati per ogni età, corporatura o esigenze nutrizionali.

Schermata principale di S Health

Potete visualizzare le informazioni chiave dai menu di S Health e utilizzare i collegamenti per accedere direttamente ai menu di S Health.

Tocate **S Health** nel menu Applicazioni. Tocate  → **Schermata principale**.



Per accedere ad altre informazioni sulle funzioni di S Health, aprite la schermata principale di S Health e toccate  → **Guida**.

Altre informazioni

- Questa raccolta di dati è finalizzata esclusivamente alla fornitura del servizio da voi richiesto, compresi la fornitura di informazioni aggiuntive per migliorare il vostro benessere, il backup e la sincronizzazione dei dati, l'analisi dei dati e le statistiche oppure per sviluppare e offrire servizi migliori. (Tuttavia, se accedete al vostro account Samsung da S Health, i vostri dati possono essere salvati sul server per il backup dei dati.) Le informazioni personali possono essere conservate fino al raggiungimento di tali scopi. Potete eliminare i dati personali memorizzati da S Health utilizzando l'opzione Ripristino dati nel menu Impostazioni. Per eliminare eventuali dati condivisi con i social network o trasferiti su dispositivi di archiviazione, dovete eliminarli separatamente.
- Voi siete pienamente responsabili per l'utilizzo inappropriato dei dati condivisi su social network o trasmessi ad altri. Siate cauti nel condividere i vostri dati personali con altri.
- Se il dispositivo è collegato a dispositivi di misurazione, verificate il protocollo di comunicazione per confermare il funzionamento corretto. Se utilizzate una connessione wireless, come Bluetooth o ANT+, il dispositivo potrebbe subire interferenze elettroniche da altri dispositivi. Evitate di utilizzare il dispositivo vicino ad altri dispositivi che trasmettono onde radio.
- I contenuti utilizzati nell'applicazione S Health potrebbero variare in base alla versione del software dell'applicazione. I servizi forniti con l'app sono soggetti a modifiche o all'annullamento dell'assistenza senza preavviso.
- La disponibilità dei servizi e delle funzioni di S Health potrebbe variare in base alle leggi locali e ai regolamenti nel vostro Paese.
- Alcune funzioni di S Health potrebbero non essere fornite in base al Paese.
- Le funzioni di S Health sono adatte esclusivamente a scopi informativi e legati alla forma fisica e non sono adatte alla diagnosi di patologie o altre condizioni, né alla cura, all'attenuazione, al trattamento o alla prevenzione di una patologia.

S Voice

Introduzione

Eseguite varie attività semplicemente tramite voce.

Avvio di S Voice

- 1 Toccate **S Voice** nel menu Applicazioni.
In alternativa, premete due volte il tasto Home.



La disponibilità di questa applicazione potrebbe variare in base al paese o al gestore telefonico.

- 2 Seguite le istruzioni visualizzate per completare la configurazione.
- 3 Visualizzate il tutorial oppure toccate **Avvio** per saltare il tutorial.

Impostazione della lingua

Tocate **☰** → **Impostazioni** → **Lingua**, quindi selezionate una lingua.



La lingua selezionata viene applicata solo a **S Voice**, non alla lingua visualizzata sul dispositivo.

Utilizzo di S Voice

- 1 Toccate **S Voice** nel menu Applicazioni.
In alternativa, premete due volte il tasto Home.
Quando **S Voice** viene avviato, il dispositivo inizia il riconoscimento vocale.
- 2 Pronunciate un comando vocale.
Se il dispositivo riconosce il comando, il dispositivo eseguirà l'azione corrispondente. Per ripetere un comando vocale o pronunciare un comando differente, toccate .

Suggerimenti per migliorare il riconoscimento vocale

- Parlate chiaramente.
- Parlate in luoghi silenziosi.
- Non utilizzate parole offensive o gergali.
- Evitate di parlare con accenti dialettali.

Il dispositivo potrebbe non riconoscere i comandi o eseguire comandi indesiderati in base all'ambiente circostante o al modo in cui parlate.

Riattivazione di S Voice in modalità standby

Se S Voice non viene utilizzato per un certo periodo, passa automaticamente alla modalità standby. Toccate l'icona del microfono o dite "Ciao Galaxy" al dispositivo per riattivare il riconoscimento vocale.

Modifica del comando di riattivazione

Potete cambiare il comando di riattivazione da "Ciao Galaxy." Il comando di riattivazione viene utilizzato per riprendere il riconoscimento vocale quando il dispositivo è in modalità standby.

Tocate  → **Impostazioni** → **Attivazione vocale** → **Imposta comando sveglia**.

Uso dei comandi di sblocco su schermo bloccato

Sullo schermo bloccato, potete utilizzare numerose funzioni tramite comandi di sblocco preimpostati.

Tocate  → **Impostazioni** → **Attivazione vocale** → **Riatt. a scher. bloccato**.

Lettoce musicale

Introduzione

Ascoltate la musica organizzata per categoria e personalizzate le impostazioni di riproduzione.

Riproduzione della musica

Toccate **Lettoce musicale** nel menu Applicazioni.

Selezionate un brano da riprodurre.

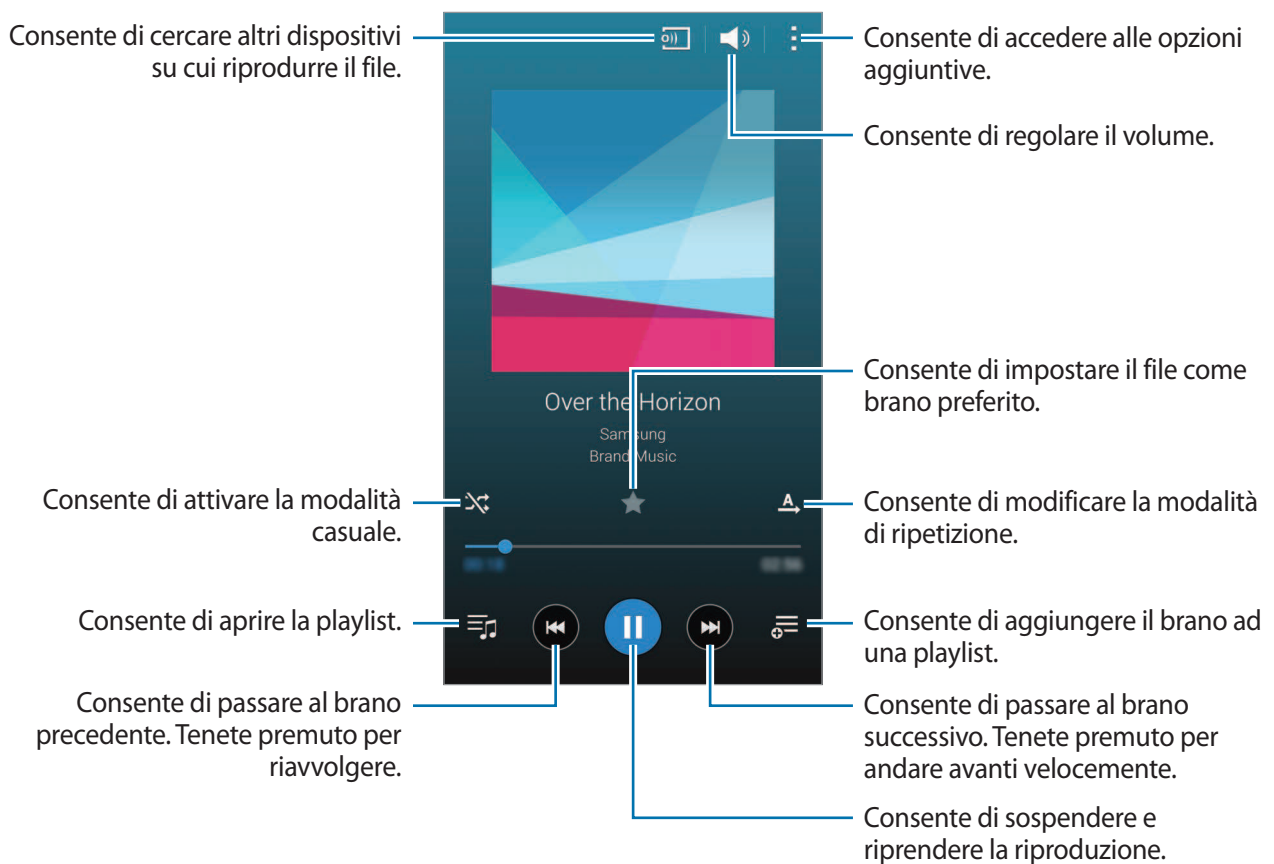

Riproduzione di musica memorizzata in altri dispositivi

Cercate la musica memorizzata su altri dispositivi e riproducetela sul vostro dispositivo.

Toccate **Lettore musicale** nel menu Applicazioni.

Accesso alla musica memorizzata in dispositivi Samsung Link

Per utilizzare questa funzione, effettuate l'accesso al vostro account Samsung. Fate riferimento a [Registrazione degli account Samsung](#) per maggiori informazioni.

Nella schermata principale di Musica, toccate **Dispositivi** e selezionate un dispositivo in **DISPOSITIVI REGISTRATI** per accedere e riprodurre la musica. Potete riprodurre brani da altri dispositivi registrati su Samsung link. Visitate link.samsung.com per maggiori informazioni.



- Accertatevi che i dispositivi registrati siano accesi e connessi a una rete Wi-Fi o mobile.
- L'accesso a contenuti memorizzati su altri dispositivi tramite rete mobile potrebbe determinare costi aggiuntivi.

Accesso alla musica memorizzata in dispositivi vicini

Cercate i dispositivi vicini tramite Wi-Fi, Wi-Fi Direct o un router Wi-Fi per riprodurre sul vostro dispositivo la musica memorizzata su di essi.

- 1 Nel menu Applicazioni, toccate **Impostaz.** → **NFC e condivisione** → **Dispositivi vicini**, quindi toccate il cursore **Dispositivi vicini** per attivare questa funzione.
- 2 Nella schermata principale di Musica, toccate **Dispositivi**.
- 3 Selezionate un dispositivo in **DISPOSITIVI VICINI** per accedere e riprodurre la musica.
Potete riprodurre brani da altri dispositivi che hanno la funzione di condivisione di contenuti attivata.

Video

Introduzione

Guardate i video memorizzati sul dispositivo e personalizzate le impostazioni di riproduzione.

Riproduzione dei video

Toccate **Video** nel menu Applicazioni.

Selezionate un video da riprodurre.

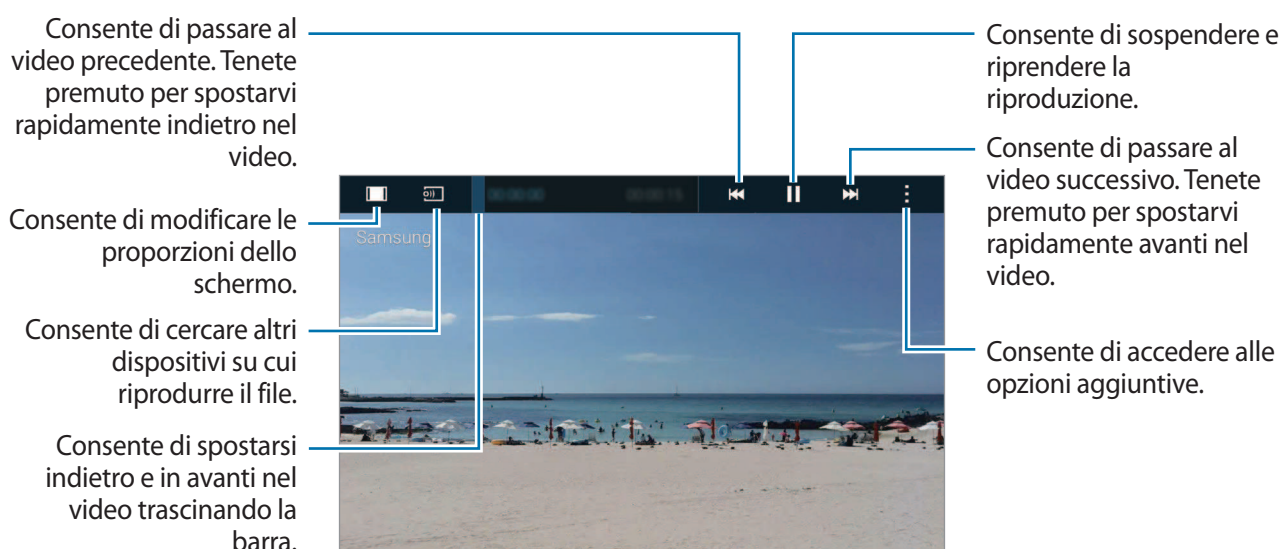

Trascinate il dito in alto o in basso a sinistra della schermata di riproduzione per regolare la luminosità, oppure trascinate il dito in alto o in basso a destra della schermata di riproduzione per regolare il volume.

Per spostarvi indietro e in avanti, trascinate il dito verso sinistra o destra sulla schermata di riproduzione.

Riproduzione di video memorizzata in altri dispositivi

Cercate i video memorizzati su altri dispositivi e riproduceteli sul vostro dispositivo.

Toccate **Video** nel menu Applicazioni.

Accesso ai video memorizzati in dispositivi Samsung Link

Per utilizzare questa funzione, effettuate l'accesso al vostro account Samsung. Fate riferimento a [Registrazione degli account Samsung](#) per maggiori informazioni.

Nella schermata principale di Video, toccate **Dispositivi** e selezionate un dispositivo in **DISPOSITIVI REGISTRATI** per accedere e riprodurre il video. Potete riprodurre video da altri dispositivi registrati su Samsung link. Visitate link.samsung.com per maggiori informazioni.



- Accertatevi che i dispositivi registrati siano accesi e connessi a una rete Wi-Fi o mobile.
- L'accesso a contenuti memorizzati su altri dispositivi tramite rete mobile potrebbe determinare costi aggiuntivi.

Accesso ai video memorizzati in dispositivi vicini

Cercate i dispositivi vicini tramite Wi-Fi, Wi-Fi Direct o un router Wi-Fi per riprodurre sul vostro dispositivo i video memorizzati su di essi.

- 1 Nel menu Applicazioni, toccate **Impostaz.** → **NFC e condivisione** → **Dispositivi vicini**, quindi toccate il cursore **Dispositivi vicini** per attivare questa funzione.
- 2 Nella schermata principale di Video, toccate **Dispositivi**.
- 3 Selezionate un dispositivo in **DISPOSITIVI VICINI** per accedere e riprodurre il video.
Potete riprodurre video da altri dispositivi che hanno la funzione di condivisione di contenuti attivata.

Internet

Navigate in Internet per cercare informazioni e inserite le pagine Web di vostro interesse tra i preferiti per un facile accesso.

Navigazione delle pagine Web

- 1 Toccate **Internet** nel menu Applicazioni.
- 2 Toccate il campo indirizzo. Per cambiare motore di ricerca, toccate l'icona del motore di ricerca accanto al campo dell'indirizzo Web.
- 3 Inserite l'indirizzo Web o una parola chiave, quindi toccate **Vai**. Per navigare nel Web con la voce, toccate .

Per visualizzare le barre degli strumenti, trascinate il dito leggermente verso il basso sullo schermo.

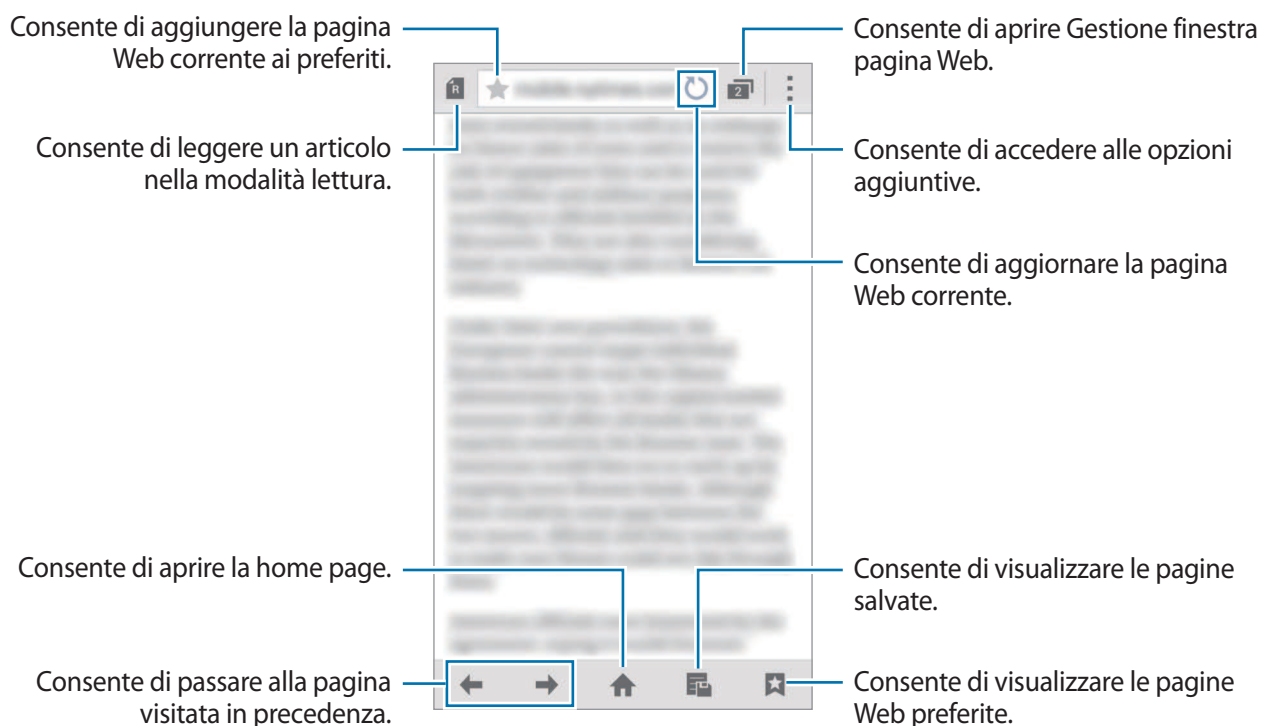





Registr. vocale

Introduzione

Utilizzate diverse modalità di registrazione per varie situazioni, come un colloquio o una riunione. Il dispositivo è in grado di convertire la voce in testo e di distinguere tra sorgenti audio.

Registrazione dei promemoria vocali

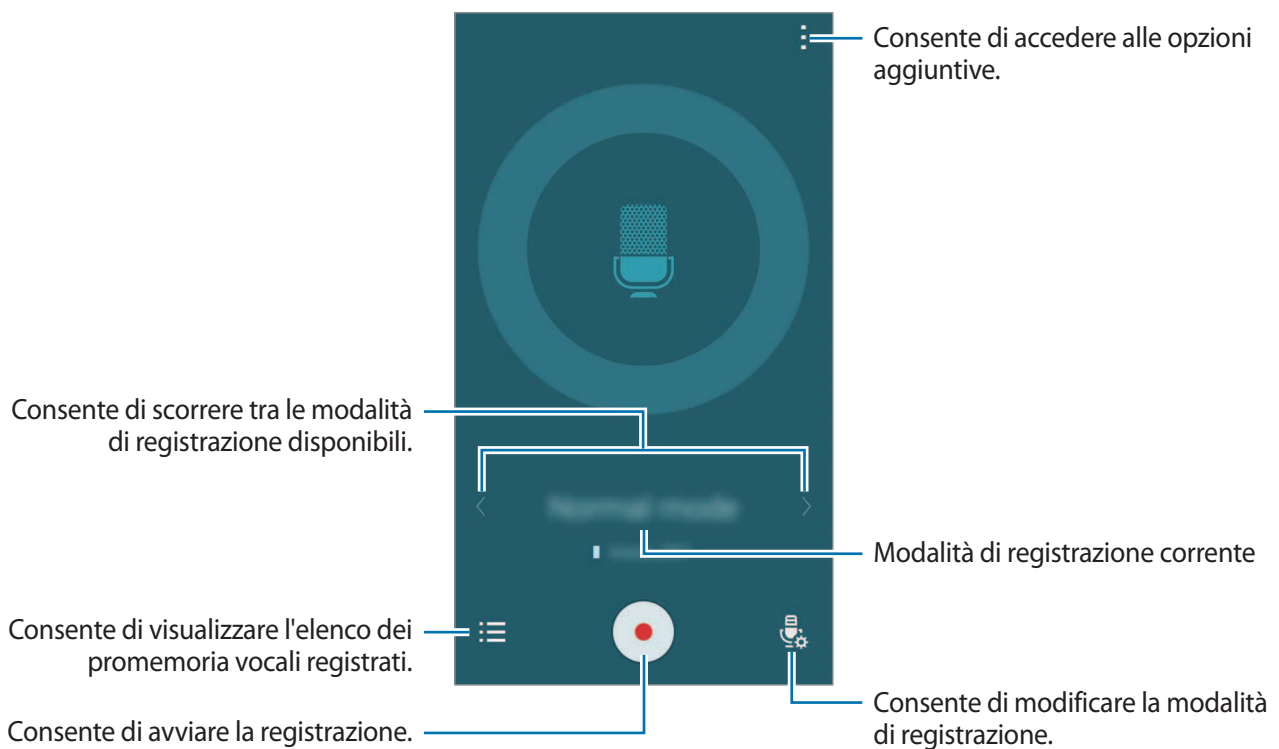

- 1 Toccate **Registr. vocale** nel menu Applicazioni.
- 2 Toccate  per avviare la registrazione. Parlate vicino al microfono.
Toccate  per sospendere la registrazione. Per annullare la registrazione, toccate .
Durante la registrazione di un promemoria vocale, toccate  per inserire un preferito.



- 3 Toccate  per terminare la registrazione.

Cambio della modalità di registrazione

Toccate  per selezionare una modalità dall'elenco.



- **Normale:** è la modalità di registrazione normale.
- **Intervista:** il microfono è sensibile ai suoni da due direzioni. In questa modalità sia la parte superiore che quella inferiore del dispositivo raccolgono la stessa quantità di suoni. I promemoria vocali registrati in questa modalità compaiono con l'icona  vicino.
- **Riunione:** il microfono è sensibile ai suoni provenienti da varie direzioni. I promemoria vocali registrati in questa modalità compaiono con l'icona  vicino.
- **Memo vocale:** il dispositivo registra la vostra voce e contemporaneamente la converte in testo visualizzato. Per risultati migliori, mantenete il dispositivo vicino alla bocca e parlate ad alta voce e chiaramente in un luogo tranquillo. I promemoria vocali registrati in questa modalità compaiono con l'icona  vicino.



Se la lingua di sistema del promemoria vocale non corrisponde alla lingua da voi parlata, il dispositivo non riconosce la vostra voce. Prima di utilizzare questa funzione, toccate  → **Impostazioni** → **Lingua** per impostare la lingua di sistema del promemoria vocale.

Riproduzione dei promemoria vocali selezionati

Quando esaminate le registrazioni di interviste o riunioni, potete disattivare e attivare alcune sorgenti audio nella registrazione.

- 1 Toccate **Registr. vocale** nel menu Applicazioni.
- 2 Toccate  e selezionate un promemoria vocale registrato nella modalità Riunione.
- 3 Per disattivare determinate sorgenti audio, toccate  in corrispondenza della direzione da cui proviene l'audio da disattivare.

L'icona cambierà in  e l'audio verrà disattivato.

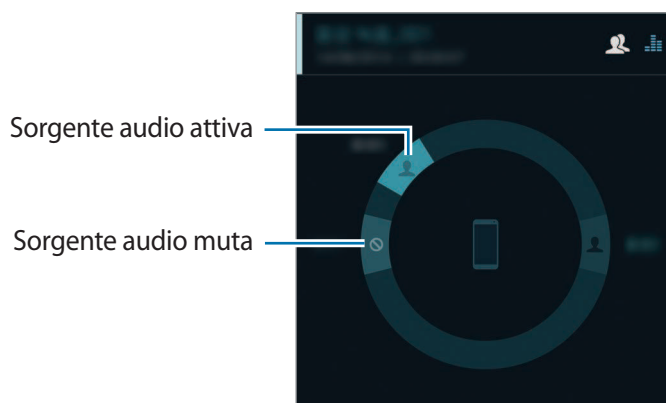

Orologio

Introduzione

Impostate le sveglie, verificate l'ora corrente in molte città in tutto il mondo, cronometrate un evento o impostate una durata specifica.

Sveglia

Nel menu Applicazioni, toccate **Orologio** → **Sveglia**.

Impostazione delle sveglie

- 1 Toccate **+**.
- 2 Impostate l'orario di una sveglia, selezionate i giorni in cui ripetere la sveglia, quindi impostate varie opzioni per la sveglia.
- 3 Toccate **Salva**.
La sveglia salvata viene aggiunta all'elenco delle sveglie.
- 4 Per attivare o disattivare le sveglie, toccate  accanto alla sveglia nell'elenco sveglie.

Interruzione delle sveglie

Trascinate **X** fuori dal cerchio grande per interrompere una sveglia. Se avete attivato in precedenza l'opzione di sospensione, trascinate **ZZ** fuori dal cerchio per ripetere la sveglia dopo un periodo di tempo specifico.

Eliminazione delle sveglie

Toccate  → **Seleziona**, selezionate le sveglie, quindi toccate .

Fusi orari



Nel menu Applicazioni, toccate **Orologio** → **Fusi orari**.

Creazione dei fusi orari

Toccate **+** e inserite il nome di una città o selezionate una città dall'elenco città o dal mappamondo.

Per applicare l'ora legale, tenete premuto un fuso orario, quindi toccate .

Eliminazione dei fusi orari

Toccate  → **Seleziona**, selezionate i fusi orari che volete eliminare, quindi toccate .

Cronometro

1 Nel menu Applicazioni, toccate **Orologio** → **Cronometro**.

2 Toccate **Avvio** per avviare il cronometro.

Per registrare i tempi parziali mentre cronometrate un evento, toccate **Parziale**.

3 Toccate **Ferma** per interrompere il cronometro.

Per cancellare i tempi parziali, toccate **Azzera**. Per riprendere il cronometraggio, toccate **Riprendi**.

Timer

1 Nel menu Applicazioni, toccate **Orologio** → **Timer**.

2 Impostate la durata, quindi toccate **Avvio**.

3 Trascinate  fuori dal cerchio grande quando il timer scatta.

Calcolatr.

Eseguite dei calcoli semplici o complessi.

Utilizzo della calcolatrice

Toccate **Calcolatr.** nel menu Applicazioni.

Ruotate il dispositivo posizionandolo in orizzontale per utilizzare la calcolatrice scientifica. Se **Rotazione schermo** é disattivata, toccate  → **Calcolatrice scientifica**.

Per visualizzare la cronologia dei calcoli, toccate  per nascondere la tastiera.

Per cancellare la cronologia, toccate  → **Cancella cronologia**.

Dropbox

Utilizzate questa applicazione per salvare e condividere file con altri dispositivi tramite la memoria cloud di Dropbox. Quando salverete un file su Dropbox, il dispositivo si sincronizzerà automaticamente con il server Web e con gli altri dispositivi su cui è installato Dropbox.









La disponibilità di questa applicazione potrebbe variare in base al paese o al gestore telefonico.

Toccate **Dropbox** nel menu Applicazioni.

Quando avviate questa applicazione per la prima volta o la riavviate dopo aver eseguito un ripristino dei dati, seguite le istruzioni visualizzate per terminare la configurazione.

Sulla schermata principale di Dropbox, utilizzate le seguenti funzioni:

-  : consente di caricare o aprire i file. Toccate  → **Carica qui** per caricare i file.
-  : consente di visualizzare le immagini o i video caricati. Toccate  per condividere o eliminare i file oppure per creare album.
-  : consente di aprire i file nell'elenco preferiti.
-  : consente di visualizzare le notifiche.

Flipboard

Utilizzate questa applicazione per visualizzare in tempo reale gli aggiornamenti dai social network e le notizie nel formato di una rivista personalizzata.

Toccate **Flipboard** nel menu Applicazioni.



La disponibilità di questa applicazione potrebbe variare in base al paese o al gestore telefonico.

Quando avviate questa applicazione per la prima volta o la riavviate dopo aver eseguito un ripristino dei dati, seguite le istruzioni visualizzate per terminare la configurazione.

Nella schermata principale di Flipboard, selezionate tra vari articoli di giornale e sottoscrizioni.

Smart Remote

Introduzione

Utilizzate questa applicazione per effettuare la connessione a TV, set-top box o proiettori e utilizzare il dispositivo come telecomando.



Avvio di Smart Remote

- 1 Toccate **Smart Remote** nel menu Applicazioni.
- 2 Toccate **Seleziona area o paese** e selezionate un Paese, una regione e un servizio di trasmissione.
- 3 Toccate **Personalizza**, selezionate i generi e gli sport preferiti, quindi toccate **Avanti**.
- 4 Toccate **Età** oppure **Genere** per impostare il vostro profilo, quindi toccate **Fatto**.
- 5 Toccate  → **Continua**.
- 6 Selezionate la marca di TV.
Per effettuare la connessione del dispositivo a un proiettore e utilizzare il dispositivo come telecomando, toccate **Ho un proiettore**.
- 7 Assicuratevi che la porta a infrarossi del dispositivo sia rivolta verso la TV e toccate **TV**.
Successivamente, toccate **Sì, il codice funziona** se il dispositivo accende la TV.
Se il dispositivo non accende la TV, toccate **Invia di nuovo codice** oppure **No, test prossimo codice**, quindi ripetete questa azione finché la TV riconosce il segnale.
- 8 Selezionate una sorgente canale.

Utilizzo del dispositivo come telecomando

Potete accendere o spegnere la TV, esplorare i canali oppure regolare il livello del volume sulla TV utilizzando il dispositivo come telecomando.

- 1 Toccate **Smart Remote** nel menu Applicazioni.
- 2 Selezionate una categoria in cima allo schermo.
- 3 Posizionate la porta a infrarossi del dispositivo di fronte alla TV, selezionate un programma TV, quindi toccate **Guarda sulla TV**.
Il programma selezionato comparirà sulla TV connessa.

- 4 Toccate  per cambiare canale o regolare il volume.
Sullo schermo compare il pannello del telecomando.

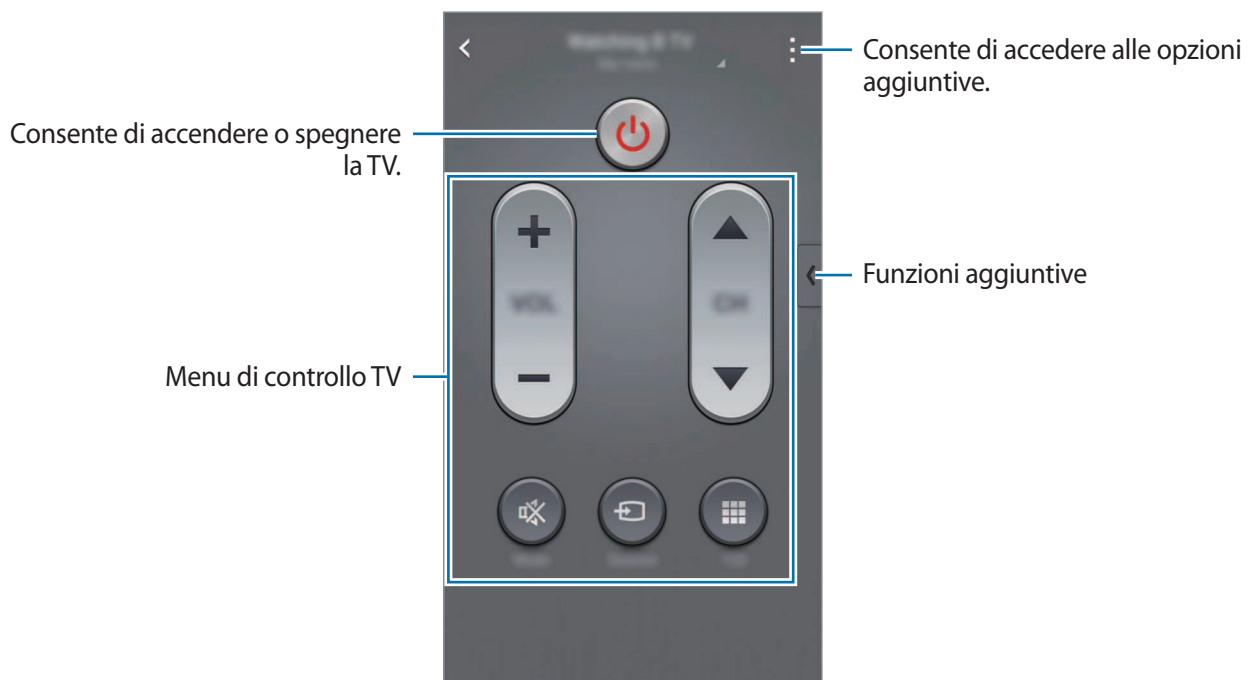

Impostazione dei promemoria sui programmi

- 1 Selezionate un programma TV che non è in onda al momento.
- 2 Toccate **PROMEMORIA** per impostare una sveglia per ricordarvi dell'ora di inizio del programma TV.

Evernote

Utilizzate questa applicazione per creare, sincronizzare e condividere note multimediali. È possibile aggiungere tag alle note, oppure organizzare le note in un taccuino in modo da poter gestire le proprie idee in modo efficiente.

Toccate **Evernote** nel menu Applicazioni.

Accedete al vostro account Evernote. Se non ne possedete uno, create un account Evernote. Seguite le istruzioni visualizzate per completare la configurazione.







La disponibilità di questa applicazione potrebbe variare in base al paese o al gestore telefonico.

Composizione delle note

Potete creare una nota utilizzando immagini, registrazioni vocali ed altri allegati.

Nella schermata principale di Evernote, toccate **Nuova nota**.

Durante la composizione di una nota, utilizzate le seguenti opzioni:

-  : consente di impostare un promemoria per la nota.
-  : consente di allegare file o di utilizzare opzioni aggiuntive.
-  : consente di scattare una foto e di allegarla alla nota.
-  : accesso a ulteriori opzioni.

Eliminazione delle note

Nell'elenco note, tenete premuta una nota, quindi toccate **Elimina**.

PEN.UP

Utilizzate questa applicazione per postare e condividere i vostri schizzi disegnati con la S Pen.



Toccate **PEN.UP** nel menu Applicazioni.

Quando avviate questa applicazione per la prima volta o la riavviate dopo aver eseguito un ripristino dei dati, toccate **Registrati** oppure **Accedi** in cima allo schermo. Quindi, seguite le istruzioni visualizzate per completare la configurazione.

Post dell'opera d'arte personale

Nella schermata principale di PEN.UP, toccate . Aggiungete i vostri schizzi, inserite i dettagli, quindi toccate .

Visualizzazione dell'opera d'arte

Nella schermata principale di PEN.UP, selezionate un post. Toccate  → **Salva conten. grafico** per scaricare l'opera d'arte sul dispositivo. L'opera d'arte viene salvata nella cartella **PEN.UP**. Per aprire la cartella, aprite il menu Applicazioni e toccate **Galleria** →  → **Album** → **PEN.UP**.



Potete scaricare solo grafiche contrassegnate come sfondi.

Applicazioni Google

Google offre applicazioni di intrattenimento, social network e business. Potrebbe essere necessario possedere un account Google per accedere ad alcune applicazioni. Fate riferimento a [Configurazione degli account](#) per maggiori informazioni.

Per visualizzare altre informazioni relative alle applicazioni, aprite la schermata principale di ciascuna applicazione e toccate  → **Guida**.



La disponibilità o l'aspetto di alcune applicazioni potrebbero variare in base al Paese o al gestore telefonico.

Chrome

Cercate informazioni ed esplorate pagine Web.

Google Mail

Inviare o ricevete e-mail tramite il servizio Google Mail.

Google+

Condividete le notizie e seguite gli aggiornamenti condivisi da familiari, amici ed altro. Inoltre, potete eseguire il backup delle vostre foto e video e tanto altro.

Maps

Individuate la vostra posizione sulla mappa, cercate luoghi e visualizzate le informazioni relative alla posizione per diversi luoghi.

Play Music

Scoprite, ascoltate e condividete musica sul vostro dispositivo.

Play Movies

Guardate i video memorizzati sul dispositivo e scaricate vari contenuti da guardare da **Play Store**.

Play Books

Scaricate vari libri da **Play Store** e leggeteli.

Play Edicola

Leggete quotidiani e riviste di vostro interesse in un luogo comodo.

Play Games

Scaricate giochi da **Play Store** e giocateci con altri.

Drive

Memorizzate i contenuti sul cloud, accedetevi ovunque e condivideteli con altri.

YouTube

Guardate o create video e condivideteli con altri.

Foto

Gestite foto, album e video salvati sul dispositivo e caricati su **Google+**.

Hangout

Chattate con i vostri amici singolarmente o in gruppo ed utilizzate immagini, emoticon e chiamate video mentre chattate.

Google

Cercate rapidamente elementi su Internet o sul dispositivo.

Ricerca vocale

Cercate rapidamente elementi pronunciando una parola chiave o una frase.

Impostazioni Google

Configurate le impostazioni relative ad alcune funzioni offerte da Google.

Connessione con altri dispositivi

Connessione rapida

Introduzione

Cercate automaticamente dispositivi vicini ed effettuate velocemente la connessione con loro.



- Quando eseguite la connessione ad un dispositivo che non supporta la funzione Connessione rapida, assicuratevi che siano attivati Wi-Fi Direct o il Bluetooth.
- I metodi di connessione potrebbero variare in base ai tipi di dispositivi connessi o al contenuto condiviso.
- Il nome del dispositivo potrebbe variare in base ai dispositivi Bluetooth con cui effettuare l'associazione. Ad esempio, il nome del dispositivo può comparire come BT MAC.

Connessione ad altri dispositivi

Quando avviate questa applicazione per la prima volta o la riavviate dopo aver eseguito un ripristino dei dati, seguite le istruzioni visualizzate per terminare la configurazione.

1 Aprite il pannello notifiche e toccate **Connessione rapida**.

Quando si apre la pagina, il Wi-Fi e il Bluetooth vengono attivati automaticamente e il dispositivo cerca i dispositivi nelle vicinanze.

2 Selezionate un dispositivo dall'elenco ed eseguite la connessione ad esso seguendo le istruzioni visualizzate.

I passi successivi potrebbero variare in base al dispositivo connesso.



Per consentire ai dispositivi vicini di cercare il vostro dispositivo ed effettuare la connessione, toccate **⋮** → **Imposta visibilità dispositivo** → **Rendi dispos. visibile**, quindi selezionate un'opzione.

Nuova ricerca dei dispositivi

Se il dispositivo desiderato non compare nell'elenco, cercate il dispositivo.

Toccate  e selezionate il dispositivo dall'elenco dei dispositivi rilevati.

Disattivazione della funzione Connessione rapida

Per disattivare la funzione Connessione rapida, trascinate  verso il basso dalla parte superiore dello schermo. In alternativa, toccate .

Condivisione di contenuti

Condividete contenuti con i dispositivi connessi.

- 1 Aprite il pannello notifiche e toccate **Connessione rapida**.
- 2 Selezionate un dispositivo dall'elenco dei dispositivi rilevati.
- 3 Selezionate una categoria multimediale.
- 4 Selezionate i contenuti da condividere e toccate **Fatto**.

Il vostro dispositivo invia i contenuti al dispositivo connesso.

Bluetooth

Introduzione

Utilizzate il Bluetooth per scambiare dati o file multimediali con altri dispositivi abilitati Bluetooth.



- Samsung non è responsabile per la perdita, l'intercettazione o l'abuso dei dati inviati o ricevuti tramite Bluetooth.
- Verificate sempre di condividere e ricevere dati da dispositivi affidabili e adeguatamente protetti. In presenza di ostacoli tra i dispositivi, la distanza operativa potrebbe diminuire.
- Alcuni dispositivi, in particolare quelli che non sono stati collaudati o approvati da Bluetooth SIG, potrebbero essere incompatibili con il vostro dispositivo.
- Non utilizzate la funzione Bluetooth per scopi illegali (ad esempio, copie pirata di file o registrazione illegale di comunicazioni a scopo commerciale).
Samsung non è responsabile per le ripercussioni di un utilizzo illegale della funzione Bluetooth.

Abbinamento con altri dispositivi Bluetooth

- 1 Nel menu Applicazioni, toccate **Impostaz.** → **Bluetooth**, toccate il cursore **Bluetooth** per attivarlo, quindi toccate **Ricerca**.

Vengono elencati i dispositivi rilevati.

- 2 Selezionate il dispositivo da associare.

Se il vostro dispositivo ha eseguito l'associazione al dispositivo in precedenza, toccate il nome del dispositivo senza confermare la passkey autogenerata.

Se il dispositivo da associare non è nell'elenco, richiedete che nel dispositivo venga attivata l'opzione di visibilità. Fate riferimento al manuale dell'utente dell'altro dispositivo.

- 3 Accettate la richiesta di connessione Bluetooth su entrambi i dispositivi per confermare.

Invio e ricezione dei dati

Molte applicazioni supportano il trasferimento dei dati tramite Bluetooth. Potete condividere dati, come contatti o file multimediali, con altri dispositivi Bluetooth. Le seguenti azioni sono un esempio dell'invio di un'immagine ad un altro dispositivo.

Invio di un'immagine

- 1 Toccate **Galleria** nel menu Applicazioni.
- 2 Selezionate un'immagine.
- 3 Toccate  → **Bluetooth**, quindi selezionate un dispositivo a cui trasferire l'immagine.
Se il dispositivo da associare non è nell'elenco, richiedete che nel dispositivo venga attivata l'opzione di visibilità.
- 4 Accettate la richiesta di connessione Bluetooth sull'altro dispositivo.

Ricezione di un'immagine

Quando un altro dispositivo vi invia un'immagine, accettate la richiesta di connessione Bluetooth. L'immagine ricevuta verrà salvata nella cartella **Download**. Per aprire la cartella, aprite il menu Applicazioni e toccate **Galleria** →  → **Album** → **Download**.

Annullamento dell'associazione dei dispositivi Bluetooth



- 1 Nel menu Applicazioni, toccate **Impostaz.** → **Bluetooth**.
Il dispositivo visualizza i dispositivi connessi nell'elenco.
- 2 Toccate  accanto al nome del dispositivo per annullare l'associazione.
- 3 Toccate **Dissocia**.

Wi-Fi Direct

Introduzione

Wi-Fi Direct connette direttamente dei dispositivi tramite una rete Wi-Fi senza richiedere un punto di accesso.

Connessione ad altri dispositivi

- 1 Nel menu Applicazioni, toccate **Impostaz.** → **Wi-Fi**, quindi toccate il cursore **Wi-Fi** per attivarlo.
- 2 Toccate  → **Wi-Fi Direct**.
Vengono elencati i dispositivi rilevati.
Se il dispositivo a cui desiderate connettervi non è nell'elenco, richiedete che nel dispositivo venga attivata la funzione Wi-Fi Direct.
- 3 Selezionate il dispositivo a cui connettervi.
Per effettuare la connessione a più dispositivi, toccate  → **Connessione multipla**.
- 4 Accettate la richiesta di connessione Wi-Fi Direct sull'altro dispositivo per confermare.

Invio e ricezione dei dati

Potete condividere dati, come contatti o file multimediali, con altri dispositivi. Le seguenti azioni sono un esempio dell'invio di un'immagine ad un altro dispositivo.

Invio di un'immagine

- 1 Toccate **Galleria** nel menu Applicazioni.
- 2 Selezionate un'immagine.
- 3 Toccate  → **Wi-Fi Direct**, quindi selezionate un dispositivo a cui trasferire l'immagine.
- 4 Accettate la richiesta di connessione Wi-Fi Direct sull'altro dispositivo.
Se i dispositivi sono già connessi, l'immagine viene inviata all'altro dispositivo senza la procedura di richiesta di connessione.

Ricezione di un'immagine

Quando un altro dispositivo vi invia un'immagine, accettate la richiesta di connessione Wi-Fi Direct. Se i dispositivi sono già connessi, l'immagine viene ricevuta sul vostro dispositivo senza la procedura di richiesta di connessione. L'immagine ricevuta verrà salvata nella cartella **Download**. Per aprire la cartella, aprite il menu Applicazioni e toccate **Galleria** → ☰ → **Album** → **Download**.

Interruzione della connessione al dispositivo

- 1 Nel menu Applicazioni, toccate **Impostaz.** → **Wi-Fi**.
- 2 Toccate  → **Wi-Fi Direct**.
Il dispositivo visualizza nell'elenco i dispositivi connessi.
- 3 Toccate **Termina connessione** → **OK** per disconnettere i dispositivi.

NFC

Introduzione

Il dispositivo è in grado di leggere i tag NFC (Near Field Communication) che contengono diversi tipi di informazioni. Inoltre, potete utilizzare questa funzione per effettuare pagamenti e acquistare biglietti per mezzi di trasporto o eventi dopo aver scaricato le apposite applicazioni.



La batteria contiene un'antenna NFC integrata. Maneggiate con cura la batteria per evitare di danneggiare l'antenna NFC.

Utilizzo della funzione NFC

Utilizzate la funzione NFC per inviare immagini o contatti ad altri dispositivi e per leggere le informazioni sui prodotti dai tag NFC. Se inserite una scheda SIM o USIM con funzioni di pagamento, potete utilizzare il dispositivo per effettuare pagamenti comodamente.

- 1 Nel menu Applicazioni, toccate **Impostaz.** → **NFC e condivisione** → **NFC**, quindi toccate il cursore **NFC** per attivare questa funzione.

In alternativa, aprite il pannello delle impostazioni rapide e toccate **NFC** per attivare questa funzione.

- 2 Avvicinate l'area dell'antenna NFC posta sul retro del vostro dispositivo ad un tag NFC. Verranno visualizzate le informazioni relative al tag.

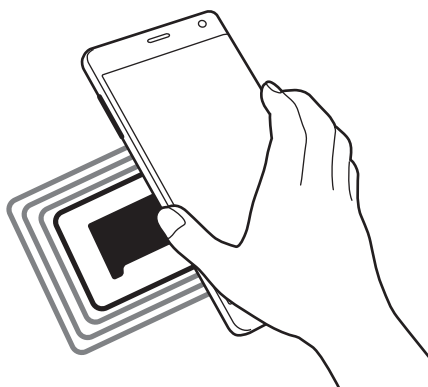

Assicuratevi che lo schermo del dispositivo sia sbloccato. Altrimenti, il dispositivo non leggerà i tag NFC e non riceverà i dati.

Acquisti tramite la funzione NFC

Per poter utilizzare la funzione NFC per eseguire pagamenti, dovrete effettuare la registrazione a un servizio di mobile payment. Per effettuare la registrazione o per ottenere maggiori informazioni sul servizio, contattate il vostro gestore telefonico.

- 1 Nel menu Applicazioni, toccate **Impostaz.** → **NFC e condivisione** → **NFC**, quindi toccate il cursore **NFC** per attivare questa funzione.
In alternativa, aprite il pannello delle impostazioni rapide e toccate **NFC** per attivare questa funzione.
- 2 Avvicinate il retro del vostro dispositivo al lettore di schede NFC.
- 3 Toccate **Tocca e paga** e selezionate un'applicazione per impostare l'applicazione di pagamento predefinita.



L'elenco dei servizi di pagamento potrebbe non comprendere tutte le applicazioni di pagamento disponibili.

Invio di dati

Autorizzate lo scambio di dati quando l'antenna NFC del vostro dispositivo è a contatto con l'antenna NFC dell'altro dispositivo.

1 Nel menu Applicazioni, toccate **Impostaz.** → **NFC e condivisione** → **NFC**, quindi toccate il cursore **NFC** per attivare questa funzione.

In alternativa, aprite il pannello delle impostazioni rapide e toccate **NFC** per attivare questa funzione.

2 Toccate **Android Beam** o **S Beam** e toccate il cursore **Android Beam** o **S Beam** per attivare la relativa funzione.

- **Android Beam:** consente di inviare dati tramite Bluetooth.
- **S Beam:** consente di inviare dati tramite Wi-Fi Direct. La funzione è ottimale per grandi trasferimenti di dati.

3 Selezionate un elemento e avvicinate l'antenna NFC dell'altro dispositivo all'antenna NFC del vostro dispositivo.

4 Quando sullo schermo compare **Toccate per avviare il trasferimento.**, toccate lo schermo del dispositivo per inviare l'elemento.



- Non inviate dati protetti da copyright tramite S Beam. Ciò potrebbe causare la violazione delle leggi sul copyright. Samsung non è responsabile dell'utilizzo illegale dei dati coperti da copyright.
- Se entrambi i dispositivi tentano di inviare dati contemporaneamente, il trasferimento potrebbe non riuscire.

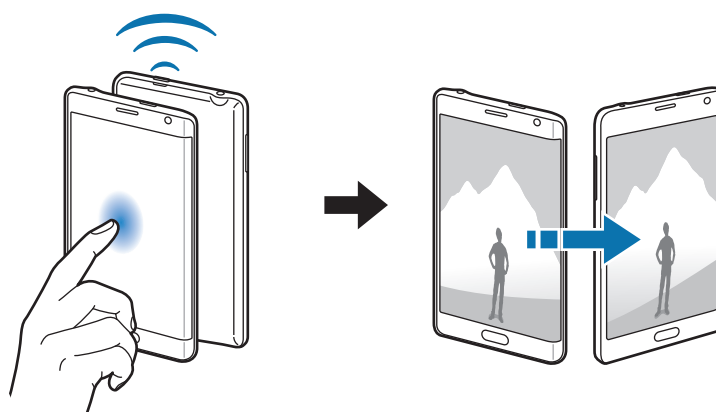

Screen Mirroring

Introduzione

Utilizzate questa funzione per connettere il dispositivo ad uno schermo più grande con un dongle AllShare Cast o HomeSync, quindi condividete i vostri contenuti.

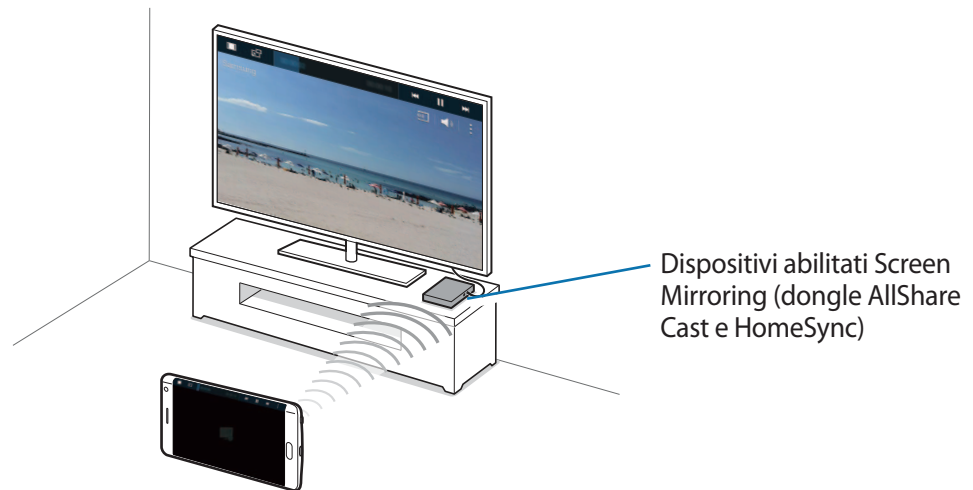

- La disponibilità di questa funzione potrebbe variare in base al paese o al gestore telefonico.
- Alcuni file potrebbero venire memorizzati nel buffer durante la riproduzione, in base alla connessione di rete utilizzata.
- Se specificate una frequenza Wi-Fi, i dongle AllShare Cast o HomeSync potrebbero non essere rilevati o connessi.

Visualizzazione dei contenuti su una TV

Prima di connettere una TV al dispositivo, connettete la TV e il dispositivo abilitato alla condivisione dello schermo. Per configurare la connessione, fate riferimento al manuale dell'utente del dispositivo. Le seguenti azioni sono un esempio della visualizzazione di contenuti su una TV connessa tramite dongle AllShare Cast.

- 1 Collegate il dispositivo abilitato alla condivisione dello schermo alla TV utilizzando un cavo HDMI.
- 2 Sulla TV, selezionate un metodo di connessione, come modalità HDMI, per connettere un dispositivo esterno.
- 3 Nel menu Applicazioni, toccate **Impostaz.** → **NFC e condivisione** → **Screen Mirroring**. Vengono elencati i dispositivi rilevati.
- 4 Selezionate il dispositivo a cui connettervi. Sullo schermo della TV compare lo schermo del dispositivo.
Se connettete il dispositivo per la prima volta, tenete premuto il nome del dongle nell'elenco e inserite il PIN mostrato sullo schermo della TV.
- 5 Aprite o riproducete un file, quindi controllate lo schermo con i tasti sul dispositivo.

Interruzione della connessione Screen Mirroring

Nel menu Applicazioni, toccate **Impostaz.** → **NFC e condivisione** → **Screen Mirroring**, quindi toccate il cursore **Screen Mirroring** per disattivare questa funzione.



- Per ottimizzare il consumo della batteria, disattivate questa funzione quando non la utilizzate.
- Se riproducete video o giochi su una TV, selezionate una modalità TV adeguata per ottenere la migliore esperienza.

MirrorLink

Connettete il vostro dispositivo ad un veicolo per controllare le applicazioni MirrorLink del dispositivo sul monitor dell'autoradio del veicolo.



Il dispositivo è compatibile con veicoli che supportano la versione MirrorLink 1.1 o superiore.

Connessione del dispositivo a un veicolo tramite MirrorLink

Quando utilizzate questa funzione per la prima volta, connettete il dispositivo a una rete Wi-Fi o mobile.

- 1 Abbinare il dispositivo a un veicolo tramite Bluetooth.
Fate riferimento a [Abbinamento con altri dispositivi Bluetooth](#) per maggiori informazioni.
- 2 Collegate il dispositivo al veicolo utilizzando il cavo USB.
Quando sono collegati, effettuate l'accesso all'applicazione MirrorLink del dispositivo sul monitor dell'autoradio.

Interruzione della connessione MirrorLink

Scollegate il cavo USB dal dispositivo e dal veicolo.

Stampa mobile

Introduzione

Connettete il dispositivo ad una stampante tramite Wi-Fi oppure Wi-Fi Direct e stampate immagini o documenti.



Alcune stampanti potrebbero non essere compatibili con il dispositivo.

Aggiunta dei plug-in per stampante

Aggiungete i plug-in per stampante per le stampanti che desiderate collegare al dispositivo.

- 1 Nel menu Applicazioni, toccate **Impostaz.** → **NFC e condivisione** → **Stampa** → **Scarica plug-in**.
- 2 Cercate un plug-in per stampante su **Play Store**.
- 3 Selezionate un plug-in per stampante e installatelo.
- 4 Selezionate il plug-in per stampante e toccate il cursore in alto a destra sullo schermo per attivarlo.

Il dispositivo cerca le stampanti connesse alla stessa rete Wi-Fi del vostro dispositivo.

Per aggiungere stampanti manualmente, toccate  → **Aggiungi stampante** → **+**.

Per modificare le impostazioni di stampa, toccate  → **Impostazioni**.

Stampa di contenuti

Durante la visualizzazione dei contenuti, come immagini o documenti, toccate  → **Stampa**, quindi selezionate una stampante.

Gestione del dispositivo e dei dati

Aggiornamento del dispositivo

Potete effettuare l'aggiornamento del dispositivo all'ultima versione software.

Aggiornamento “over-the-air”

Potete effettuare l'aggiornamento del dispositivo all'ultima versione del software direttamente tramite il servizio firmware over-the-air (FOTA).

Nel menu Applicazioni, toccate **Impostaz.** → **Info sul dispositivo** → **Aggiornamenti software** → **Aggiorna adesso**.



Selezionate **Aggiornamento automatico** per verificare la disponibilità di aggiornamenti. Per scaricare gli aggiornamenti solo quando è attiva una connessione Wi-Fi, selezionate **Solo Wi-Fi**.

Aggiornamento con Samsung Kies

Effettuate la connessione del dispositivo a un computer e aggiornate il dispositivo all'ultima versione software.

- 1 Sul computer, scaricate l'ultima versione di Samsung Kies dal sito Web di Samsung.
- 2 Sul computer, avviate Samsung Kies e collegate il dispositivo al computer tramite un cavo USB.
- 3 Seguite le istruzioni visualizzate per aggiornare il dispositivo.



- Non spegnete il computer e non scollegate il cavo USB durante l'aggiornamento del dispositivo.
- Non collegate altri dispositivi multimediali al computer durante l'aggiornamento del dispositivo. Ciò potrebbe interferire con il processo di aggiornamento. Prima di effettuare l'aggiornamento, scollegate tutti gli altri dispositivi multimediali dal computer.

Trasferimento di file tra il dispositivo e un computer

Trasferite i file audio, video, immagine o altri tipi di file dal dispositivo al computer o viceversa.



Non scollegate il cavo USB dal dispositivo durante il trasferimento di file. Ciò potrebbe causare la perdita dei dati o danneggiare il dispositivo.



La connessione tra i dispositivi potrebbe non risultare corretta se sono connessi tramite hub USB. Collegate direttamente il dispositivo alla porta USB del computer.

Connessione come dispositivo multimediale

- 1 Collegate il dispositivo ad un computer tramite il cavo USB.
- 2 Aprite il pannello di notifica, quindi toccate **Connesso come dispositivo multimediale** → **Dispositivo multimediale (MTP)**.
Tocate **Fotocamera (PTP)** se il computer non supporta Media Transfer Protocol (MTP) o non dispone di un driver appropriato installato.
- 3 Trasferite i file tra il dispositivo e il computer.

Connessione con Samsung Kies

Samsung Kies è un'applicazione per computer che gestisce contenuti multimediali e informazioni personali con i dispositivi Samsung.

- 1 Sul computer, scaricate l'ultima versione di Samsung Kies dal sito Web di Samsung.
- 2 Sul computer, avviate Samsung Kies e collegate il dispositivo al computer tramite un cavo USB.
- 3 Trasferite i file tra il dispositivo e il computer.
Per maggiori informazioni, fate riferimento alla guida di Samsung Kies.

Backup e ripristino dei dati

Protegete le informazioni personali, i dati delle applicazioni e le impostazioni sul dispositivo. Potete eseguire il backup delle informazioni riservate su un account di backup e accedervi in seguito. Dovete accedere al vostro account Google o Samsung per eseguire il backup o il ripristino dei dati.

Utilizzo di un account Google

- 1 Toccate **Impostaz.** nel menu Applicazioni.
- 2 Toccate **Backup e ripristino** e selezionate **Backup dati personali**.
- 3 Toccate **Account di backup** e selezionate un account come account di backup.

Utilizzo di un account Samsung

Nel menu Applicazioni, toccate **Impostaz.** → **Account** → **Account Samsung** → **Backup**, selezionate gli elementi di cui effettuare il backup, quindi toccate **Esegui backup ora** → **Esegui backup**. Per impostare il dispositivo per eseguire automaticamente il backup dei dati, selezionate **Backup automatico**.



- Per ripristinare i dati utilizzando un account Google, aprite il menu Applicazioni, toccate **Impostaz.** → **Backup e ripristino**, quindi selezionate **Ripristino automatico**. Quando reinstallate le applicazioni, verranno ripristinate le impostazioni e i dati di cui è stato eseguito il backup.
- Per ripristinare i dati utilizzando un account Samsung, aprite il menu Applicazioni e toccate **Impostaz.** → **Account** → **Account Samsung** → **Ripristino**. I dati correnti vengono cancellati dal dispositivo per ripristinare gli elementi selezionati.

Esecuzione del ripristino dati

Eliminate tutte le impostazioni e i dati sul dispositivo. Prima di eseguire il ripristino ai valori di fabbrica, assicuratevi di eseguire il backup di tutti i dati importanti memorizzati sul dispositivo. Fate riferimento a [Backup e ripristino dei dati](#) per maggiori informazioni.

Nel menu Applicazioni, toccate **Impostaz.** → **Backup e ripristino** → **Ripristina dati di fabbrica** → **Ripristina dispositivo** → **Elimina tutto**. Il dispositivo si riavvia automaticamente.

Impostaz.

Introduzione

Personalizzate le impostazioni per una vasta gamma di funzioni e applicazioni. Potete personalizzare di più il vostro dispositivo configurando varie opzioni per le impostazioni.

Configurazione delle impostazioni

Toccate **Impostaz.** nel menu Applicazioni per accedere al menu Impostazioni.

Per cercare le impostazioni inserendo parole chiave, toccate **Q**.



Potete cambiare la modalità di visualizzazione dalla vista elenco a schede separate. Toccate **☰** → **Visualizza come** → **Visualizzazione scheda**.

IMPOSTAZIONI RAPIDE

Create un elenco delle impostazioni utilizzate di recente.

Toccate **☰** → **Modifica opzioni rapide**. Selezionate gli elementi da aggiungere o deselectionate gli elementi da rimuovere, quindi toccate **Fatto**.

CONNESSIONI

Wi-Fi

Attivate la funzione Wi-Fi per connettervi ad una rete Wi-Fi ed accedere ad Internet o ad altri dispositivi di rete.



Il dispositivo utilizza una frequenza non armonizzata e può essere utilizzato in tutti i paesi europei. Nell'Unione Europea la rete Wi-Fi può essere utilizzata senza restrizioni al chiuso, ma non può essere utilizzata all'aperto in alcuni Paesi europei.

- 1 Nel menu Impostazioni, toccate **Wi-Fi**, quindi toccate il cursore **Wi-Fi** per attivarlo.
- 2 Selezionate una rete dall'elenco delle reti Wi-Fi.
Le reti protette da password compariranno con l'icona di un lucchetto.
- 3 Toccate **Connetti**.

Aggiunta di una rete Wi-Fi

Se la rete desiderata non compare nell'elenco reti Wi-Fi, potete aggiungerla manualmente.

- 1 Toccate **Aggiungi rete Wi-Fi** in fondo all'elenco.
- 2 Inserite il nome della rete in **SSID di rete**.
- 3 Selezionate il tipo di protezione.
- 4 Inserite una password se non è una rete aperta, quindi toccate **Connetti**.

Utilizzo di Cambio di rete intelligente

Utilizzate questa funzione per mantenere una connessione stabile quando esplorate pagine Web, scaricate contenuti ed altro.

Nel menu Impostazioni, toccate **Wi-Fi**, quindi selezionate **Rete Intelligente**.

Il dispositivo passa automaticamente da una rete Wi-Fi ad una rete mobile quando la rete Wi-Fi a cui siete connessi è debole o instabile. Quando il segnale della rete Wi-Fi diventa forte, il dispositivo torna dalla rete mobile alla rete Wi-Fi.



- Disattivate la connessione Wi-Fi quando non ne avete la necessità per ottimizzare i consumi della batteria.
- Quando il dispositivo si connette ad una rete Wi-Fi, il dispositivo si riconnetterà a tale rete ogni volta che sarà disponibile, senza richiedere la password. Per evitare la connessione automatica del dispositivo alla rete, selezionatela dall'elenco delle reti e toccate **Rimuovi**.

Bluetooth

Attivate la funzione Bluetooth per scambiare dati a breve distanza.

Nel menu Impostazioni, toccate **Bluetooth**, quindi toccate il cursore **Bluetooth** per attivarlo.

Tocate  per visualizzare altre opzioni.

Tethering e Router Wi-Fi

Utilizzate il dispositivo come router Wi-Fi per condividere la connessione dati di rete mobile del dispositivo con altri dispositivi se non è disponibile una connessione internet. Le connessioni possono essere effettuate tramite Wi-Fi, USB o Bluetooth.

Nel menu Impostazioni, toccate **Tethering e Router Wi-Fi**.





L'utilizzo di questa funzione potrebbe determinare costi aggiuntivi.

- **Router Wi-Fi:** consente di utilizzare il Router Wi-Fi per condividere la connessione dati di rete mobile del dispositivo con computer o altri dispositivi.
- **Tethering USB:** consente di utilizzare il tethering USB per condividere la connessione dati di rete mobile del dispositivo con un computer tramite cavo USB. Dopo averlo collegato ad un computer, potrete utilizzare il dispositivo come modem wireless per il computer.
- **Tethering Bluetooth:** consente di utilizzare il tethering Bluetooth per condividere la connessione dati di rete mobile del dispositivo con un computer o altri dispositivi tramite Bluetooth.

Utilizzo del router Wi-Fi

Utilizzate il vostro dispositivo come router Wi-Fi per condividere la connessione dati di rete mobile del dispositivo con altri dispositivi.

- 1 Nel menu Impostazioni, toccate **Tethering e Router Wi-Fi** → **Router Wi-Fi**.
- 2 Toccate il cursore **Router Wi-Fi** per attivare questa funzione.
Sulla barra di stato compare l'icona . Altri dispositivi possono trovare il vostro dispositivo nell'elenco delle reti Wi-Fi.
Per impostare una password per il router Wi-Fi, toccate  → **Configurazione** e selezionate il livello di protezione. Successivamente, inserite una password e toccate **Salva**.
- 3 Sullo schermo dell'altro dispositivo, cercate e selezionate il vostro dispositivo dall'elenco delle reti Wi-Fi.
- 4 Sul dispositivo connesso, utilizzate la connessione dati di rete mobile del dispositivo per accedere a Internet.

Modalità offline

Disattiva le funzionalità di rete del dispositivo. Potrete utilizzare soltanto i servizi che non richiedono l'accesso ad una rete.

Nel menu Impostazioni, toccate **Modalità offline**.

Utilizzo dati

Monitorate il consumo dei dati di rete mobile e personalizzate le impostazioni per la loro limitazione.

Nel menu Impostazioni, toccate **Utilizzo dati**.

- **Connessione dati:** consente di impostare il dispositivo per l'utilizzo delle connessioni dati su qualsiasi rete mobile.
- **Imposta limite utilizzo dati cellulare:** consente di impostare un limite per l'utilizzo del traffico dati.
- **Periodo utilizzo dei dati:** consente di impostare una data di ripristino mensile per monitorare il consumo dei dati tra un periodo e l'altro.

Toccate  per visualizzare altre opzioni.

Posizione

Modificate le impostazioni relative alla vostra posizione.

Nel menu Impostazioni, toccate **Posizione**, quindi toccate il cursore **Posizione** per attivarlo.

- **Modalità:** consente di selezionare un metodo per raccogliere i dati della vostra posizione.
- **RICHIESTE DI POSIZIONE RECENTI:** consente di visualizzare quali applicazioni richiedono le informazioni relative alla vostra posizione corrente e il relativo consumo della batteria.
- **SERVIZI PER LA POSIZIONE:** consente di visualizzare i servizi di posizione utilizzati dal dispositivo.
- **Luoghi personali:** salvate i vostri luoghi preferiti da utilizzare con le applicazioni che richiedono informazioni sulla posizione. Il dispositivo fornisce importanti informazioni e servizi riconoscendo le posizioni salvate utilizzando Mappe, Wi-Fi oppure Bluetooth.

NFC e condivisione

Modificate le impostazioni per varie funzioni di condivisione.

Nel menu Impostazioni, toccate **NFC e condivisione**.

- **NFC:** consente di modificare le impostazioni per l'utilizzo della funzione NFC. Fate riferimento a [NFC](#) per maggiori informazioni.
- **Dispositivi vicini:** consente di modificare le impostazioni per la condivisione di contenuti con i dispositivi vicini. Tutti i dispositivi devono supportare Wi-Fi Direct o essere connessi alla stessa rete Wi-Fi o ad un router Wi-Fi.
- **Stampa:** consente di configurare le impostazioni relative ai plug-in per stampanti installati sul dispositivo. Potete cercare le stampanti disponibili o aggiungerne una manualmente per stampare i file. Fate riferimento a [Stampa mobile](#) per maggiori informazioni.
- **Screen Mirroring:** consente di attivare la funzione di condivisione dello schermo per condividere il vostro schermo con altri. Fate riferimento a [Screen Mirroring](#) per maggiori informazioni.
- **MirrorLink:** utilizzate la funzione MirrorLink per controllare le applicazioni MirrorLink del dispositivo sul monitor dell'autoradio. Fate riferimento a [MirrorLink](#) per maggiori informazioni.

Altre reti

Personalizzate le impostazioni per controllare le reti.

Nel menu Impostazioni, toccate **Altre reti**.

- **Download booster:** consente di scaricare file di dimensioni superiori a 30 MB più rapidamente tramite rete Wi-Fi e mobile contemporaneamente. Un segnale Wi-Fi più potente consentirà una velocità di download maggiore.



- Questa funzione potrebbe non essere supportata da alcuni dispositivi.
 - Il download di file tramite rete mobile potrebbe determinare costi aggiuntivi.
 - Quando scaricate file di grandi dimensioni, il dispositivo potrebbe surriscaldarsi. Se il dispositivo supera una temperatura definita, la funzione si spegne.
 - Se i segnali di rete sono instabili, la velocità e le prestazioni di questa funzione potrebbero risentirne.
 - Se il Wi-Fi e le connessioni dati di rete mobile hanno velocità di trasferimento dati notevolmente diverse, il dispositivo potrebbe utilizzare soltanto la connessione più veloce.
 - Questa funzione supporta Hypertext Transmission Protocol (HTTP) 1.1 e Hypertext Transmission Protocol Secure (HTTPS). Questa funzione non può essere utilizzata con altri protocolli, come FTP.
- **App messaggi predefinita:** consente di selezionare l'applicazione predefinita da usare per la messaggistica.
 - **Reti mobili:** consente di configurare le impostazioni per la rete mobile.
 - **VPN:** consente di configurare ed effettuare la connessione a reti private virtuali (VPN).

DISPOSITIVO

Suono

Modificate le impostazioni relative ai suoni del dispositivo.

Nel menu Impostazioni, toccate **Suono**.

- **Modalità audio:** consente di utilizzare la modalità suono o la modalità silenziosa.
- **Volume:** consente di regolare il livello del volume per le suonerie, la musica, i video, i suoni di sistema e le notifiche.

- **Intensità vibrazione:** consente di regolare l'intensità della vibrazione alla segnalazione di una notifica.
- **Suonerie:** consente di aggiungere o selezionare una suoneria per le chiamate in arrivo.
- **Vibrazioni:** consente di aggiungere o selezionare un tipo di vibrazione.
- **Notifiche:** consente di selezionare una suoneria per gli eventi, come messaggi ricevuti.
- **Vibrazione con suoneria:** consente di impostare la vibrazione del dispositivo e la riproduzione di una suoneria per le chiamate in arrivo.
- **Tono tastiera composizione:** consente di impostare il suono del dispositivo quando toccate i tasti di composizione.
- **Feedback sonoro:** consente di impostare il suono che il dispositivo riproduce quando selezionate un'applicazione o un'opzione sul touch screen.
- **Tono blocco schermo:** consente di impostare il suono che il dispositivo riproduce quando bloccate o sbloccate il touch screen.
- **Feedback al tocco:** consente di impostare la vibrazione del dispositivo quando toccate i tasti.
- **Suono al tocco:** consente di impostare il suono del dispositivo quando toccate un tasto.
- **Vibrazione al tocco:** consente di impostare la vibrazione del dispositivo quando toccate un tasto.

Schermo

Modificate le impostazioni dello schermo.

Nel menu Impostazioni, toccate **Schermo**.

- **Luminosità:** consente di impostare la luminosità dello schermo.
- **Sfondo:** consente di modificare le impostazioni per lo sfondo della schermata Home e della schermata di blocco.
- **Carattere:** consente di cambiare la dimensione e il tipo di carattere.
- **Uso con una mano:** consente di attivare il funzionamento con una mano per praticità quando utilizzate il dispositivo con una sola mano. Fate riferimento a [Uso con una mano](#) per maggiori informazioni.
- **Rotazione schermo:** consente di ruotare automaticamente il contenuto visualizzato sullo schermo alla rotazione del dispositivo.
- **Standby Intelligente:** consente di evitare lo spegnimento dello schermo mentre lo state guardando.
- **Spegnimento schermo:** consente di impostare la durata della retroilluminazione dello schermo.
- **Modalità schermo:** consente di modificare la modalità dello schermo.

- **Auto regolazione tono:** consente di risparmiare energia regolando la luminosità del display.
- **Pausa schermo:** consente di avviare uno screensaver quando il dispositivo è in carica o è collegato ad una docking station da scrivania.
- **LED:** consente di impostare il dispositivo per accendere o spegnere il LED.
- **Tempo illuminazione tasti:** consente di impostare la durata dell'illuminazione del tasto Recenti e del tasto Indietro.
- **Aumenta sensibilità tocco:** consente di utilizzare il touch screen indossando i guanti.



A seconda del tipo di tessuto che indossate quando toccate il dispositivo, alcuni comandi potrebbero non essere riconosciuti.

Schermata di blocco

Modificate le impostazioni relative alla schermata di blocco.

Nel menu Impostazioni, toccate **Schermata di blocco**.

- **Blocco schermo:** consente di modificare il metodo di blocco dello schermo. Le seguenti opzioni potrebbero variare in base al metodo di blocco dello schermo selezionato.
- **Mostra informazioni:** consente di modificare le impostazioni per gli elementi visualizzati sulla schermata di blocco.
- **Collegamento alla fotocamera:** consente di visualizzare il collegamento alla fotocamera sulla schermata di blocco.



La disponibilità di questa funzione potrebbe variare in base al paese o al gestore telefonico.

- **Memo rapido scherm. bloc.:** consente di impostare il dispositivo per avviare **Memo rapido** quando toccate due volte la schermata di blocco con la S Pen mentre tenete premuto il tasto della S Pen.
- **Effetto sblocco:** consente di selezionare un effetto da visualizzare quando sbloccate lo schermo.

Multischermo

Impostate il dispositivo per l'utilizzo del multischermo.

Nel menu Impostazioni, toccate **Multischermo**, quindi toccate il cursore **Multischermo** per attivare questa funzione.

- **Apertura in multischermo:** consente di attivare la funzione Multischermo quando aprite i file da **Archivio**, **Video** o gli allegati dei messaggi.
- **Collegamento vista popup:** consente di impostare il dispositivo per visualizzare la schermata dell'applicazione in una finestra pop-up quando trascinate diagonalmente verso il basso dal bordo superiore sinistro dello schermo.

Pannello notifiche

Consente di riorganizzare i tasti di impostazione rapida visualizzati sul pannello di notifica.

Nel menu Impostazioni, toccate **Pannello notifiche**.

S Pen

Modificate le impostazioni per l'utilizzo della S Pen.

Nel menu Impostazioni, toccate **S Pen**.

- **Air command:** consente di impostare il dispositivo per visualizzare le funzioni di Air command quando passate la S Pen sullo schermo e premete il tasto S Pen.
- **Air view:** consente di attivare la funzione Air view per eseguire varie azioni con la S Pen.
- **Puntatore:** consente di visualizzare il puntatore della S Pen quando passate la S Pen sullo schermo.
- **Inserimento diretto S Pen:** consente di visualizzare l'icona del campo per la scrittura a mano quando passate la S Pen su un campo di inserimento del testo.
- **Avvisi S Pen:** consente di visualizzare un pop-up di avviso ed emettere un suono se camminate con il touch screen spento e la S Pen viene rimossa dal dispositivo.
- **Disattiva rilevam. penna:** consente di bloccare il touch screen quando inserite o rimuovete la S Pen.
- **Suono S Pen:** consente di impostare il dispositivo per emettere suoni di scrittura quando scrivete o disegnate sullo schermo con la S Pen.
- **Feedback vibrazione S Pen:** consente di impostare la vibrazione del dispositivo quando scrivete o disegnate sullo schermo con la S Pen.

- **Opzioni di scollegamento:** consente di impostare il dispositivo per avviare automaticamente **Memo rapido** o visualizzare le funzioni di Air command quando la S Pen viene rimossa dallo slot.
- **Suono collegamento/scollegamento:** consente di emettere un suono quando la S Pen viene inserita o rimossa dallo slot.
- **Vibr. colleg./scolleg.:** consente di impostare il dispositivo per vibrare quando la S Pen viene inserita o rimossa dallo slot.

Movimenti e controlli

Attivate la funzione di riconoscimento dei movimenti e modificate le impostazioni che controllano il riconoscimento dei movimenti sul dispositivo.

Nel menu Impostazioni, toccate **Movimenti e controlli**.

- **Chiamata diretta:** consente di effettuare una chiamata vocale sollevando il dispositivo e mantenendolo vicino all'orecchio mentre state visualizzando i dettagli di una chiamata, di un messaggio o di un contatto.
- **Notifica Intelligente:** consente di avvisarvi in caso di chiamate perse o nuovi messaggi quando solleverete il dispositivo.
- **Muto/pausa:** consente di impostare il dispositivo per disattivare la suoneria per chiamate in arrivo o sveglie quando coprite lo schermo con il palmo o capovolgete il dispositivo.
- **Acquisisci con trascinamento palmo:** consente di acquisire una schermata quando trascinate la mano, verso sinistra o destra, sullo schermo.

Schermo curvo

Modificate le impostazioni relative all'utilizzo dello Schermo curvo.

Nel menu Impostazioni, toccate **Schermo curvo**.

- **Gestisci pannelli:** consente di gestire i pannelli che potete utilizzare sullo Schermo curvo. Potete scaricare altri pannelli da **GALAXY Apps**.
- **Esprimi la mia personalità:** consente di creare o eliminare dei pannelli personali da utilizzare sullo Schermo curvo.

- **Flusso informazioni:** consente di impostare la durata della retroilluminazione dello Schermo curvo. Inoltre, sullo Schermo curvo potete personalizzare le impostazioni per visualizzare le informazioni relative a borsa, sport o notizie.
- **Orologio notte:** consente di impostare il dispositivo per utilizzare lo Schermo curvo come orologio durante la notte. Potete impostare la durata di visualizzazione dell'orologio notturno.
- **Testo Schermo curvo:** consente di inserire il messaggio visualizzato sullo Schermo curvo.
- **Mostra Schermo curvo a sx:** consente di ruotare automaticamente l'interfaccia di 180° quando lo schermo è capovolto.



La disponibilità di questa funzione potrebbe variare in base al paese o al gestore telefonico.

PERSONALIZZAZIONE

Account

Aggiungete i vostri account Samsung e Google, oppure altri account con cui eseguire la sincronizzazione.

Nel menu Impostazioni, toccate **Account**.

Cloud

Modificate le impostazioni di sincronizzazione, backup e ripristino per gli account Samsung e Dropbox.

Nel menu Impostazioni, toccate **Cloud**.

Backup e ripristino

Modificate le impostazioni di gestione delle impostazioni e dei dati.

Nel menu Impostazioni, toccate **Backup e ripristino**.

- **Backup dati personali:** consente di effettuare il backup delle impostazioni e dei dati delle applicazioni sul server Google.
- **Account di backup:** consente di configurare o modificare l'account Google di backup.
- **Ripristino automatico:** consente il ripristino delle impostazioni e dei dati delle applicazioni al momento della loro reinstallazione sul dispositivo.
- **Ripristina dati di fabbrica:** consente di ripristinare il dispositivo alle impostazioni di fabbrica e di cancellare tutti i vostri dati.

Modalità facile

Impostate il dispositivo sulla modalità facile.

Nel menu Impostazioni, toccate **Modalità facile**.

- **Modalità standard:** consente di impostare il dispositivo sulla modalità standard.
- **Modalità facile:** consente di impostare il dispositivo sulla modalità facile.
- **APPLICAZIONI FACILI:** consente di selezionare le app a cui applicare layout più semplici.

Accessibilità

Utilizzate questa funzione per migliorare l'accessibilità al dispositivo. Fate riferimento a [Info su Accessibilità](#) per maggiori informazioni.

Nel menu Impostazioni, toccate **Accessibilità**.

Modalità di blocco

Selezionate le notifiche da bloccare o impostate le notifiche per le chiamate da specifici contatti nella modalità di blocco.

Nel menu Impostazioni, toccate **Modalità di blocco**, quindi toccate il cursore **Modalità di blocco** per attivare questa funzione.

Modalità privata

Impostate il dispositivo per evitare l'accesso ai vostri contenuti personali da parte di altri attivando la modalità privata. Fate riferimento a [Modalità privata](#) per maggiori informazioni.

Nel menu Impostazioni, toccate **Modalità privata**, quindi toccate il cursore **Modalità privata** per attivare questa funzione.

- **Tipo acc. Modal. privata:** consente di impostare o cambiare il metodo di sblocco per attivare la modalità privata.
- **Disattivazione automatica:** consente di impostare il dispositivo per uscire automaticamente dalla modalità privata quando lo schermo si spegne.

Impronte digitali

Registrate la vostra impronta digitale per proteggere il dispositivo o accedere all'account Samsung. Fate riferimento a [Impronte digitali](#) per maggiori informazioni.

Nel menu Impostazioni, toccate **Impronte digitali**.

- **Gestione impronte:** consente di registrare o eliminare le informazioni sulle impronte digitali.
- **Modifica password backup:** consente di impostare una password di backup da utilizzare se il dispositivo non riconosce l'impronta digitale.
- **Blocco schermo:** consente di modificare il metodo di blocco dello schermo.
- **Accesso Web:** consente di impostare il dispositivo per verificare gli account registrati utilizzando le impronte digitali.
- **Verifica account Samsung:** consente di verificare l'account Samsung con le impronte digitali.
- **Paga con PayPal:** consente di verificare il vostro account PayPal e di autorizzare gli acquisti utilizzando le impronte digitali.



La disponibilità di questa funzione potrebbe variare in base al paese o al gestore telefonico.

SISTEMA

Lingua e inserimento

Modificate le impostazioni per l'inserimento del testo. La disponibilità di alcune opzioni potrebbe variare in base alla lingua selezionata.

Nel menu Impostazioni, toccate **Lingua e inserimento**.

- **Lingua:** consente di selezionare una lingua per tutti i menu e le applicazioni.
- **Predefinito:** consente di selezionare un tipo di tastiera predefinito per l'inserimento di testo.
- **Tastiera Samsung:** consente di modificare le impostazioni della tastiera Samsung. Per accedere alle opzioni di impostazione, toccate .



Le opzioni disponibili potrebbero variare in base al paese o al gestore telefonico.

- **Google Digitazione vocale:** consente di modificare le impostazioni di inserimento vocale. Per accedere alle opzioni di impostazione, toccate . Selezionate questa opzione per utilizzare l'inserimento vocale per inserire del testo.
- **Lingua:** consente di selezionare una lingua per il riconoscimento della scrittura a mano. Potete cercare file che contengono scrittura a mano nella lingua selezionata.
- **Ricerca vocale:** consente di modificare le impostazioni per la ricerca vocale.
- **Opzioni Da testo a voce:** consente di modificare le impostazioni Da testo a voce.
- **Lettura notifica:** consente di impostare il dispositivo per l'ascolto delle notifiche quando ci sono chiamate in entrata, messaggi o eventi.
- **Velocità puntatore:** consente di regolare la velocità del puntatore del mouse o del trackpad collegato al dispositivo.

Data e ora

Accedete e modificate le seguenti impostazioni per controllare la modalità di visualizzazione di data e ora sul dispositivo.

Nel menu Impostazioni, toccate **Data e ora**.



Se la batteria rimane completamente scarica o viene rimossa dal dispositivo, la data e l'ora vengono reimpostate.

- **Data e ora automatiche:** consente di aggiornare automaticamente la data e l'ora quando passate da un fuso orario all'altro.
- **Imposta data:** consente di impostare manualmente la data corrente.
- **Imposta ora:** consente di impostare manualmente l'ora corrente.
- **Fuso orario automatico:** consente di ricevere le informazioni sul fuso orario dalla rete quando passate da un fuso orario all'altro.
- **Seleziona fuso orario:** consente di impostare il fuso orario locale.
- **Utilizza formato a 24 ore:** consente di visualizzare l'ora nel formato 24 ore.
- **Seleziona formato data:** consente di selezionare un formato per la data.

Comunicazioni di emergenza

Attivate le funzioni di comunicazione di emergenza.

Nel menu Impostazioni, toccate **Comunicazioni di emergenza**.

- **Modalità di emergenza:** consente di attivare la modalità di emergenza e di ridurre il consumo della batteria utilizzando funzioni base, come le chiamate. Fate riferimento a [Modalità di emergenza](#) per maggiori informazioni.
- **Geo News:** consente di impostare il dispositivo per la ricezione di notifiche di condizioni meteo pessime. Per utilizzare questa funzione, dovete scaricare e installare l'applicazione richiesta.
- **Messaggi di aiuto:** consente di inviare i messaggi di aiuto premendo il tasto Accensione o spegnimento per tre volte. Inoltre, potete inviare ai destinatari registrazioni audio insieme al messaggio. Fate riferimento a [Messaggi di aiuto](#) per maggiori informazioni.
- **Gestisci contatti di emergenza:** consente di aggiungere o di modificare i destinatari dei messaggi di aiuto.

Accessori

Modificate le impostazioni per gli accessori.

Nel menu Impostazioni, toccate **Accessori**.

- **Suoni docking station:** consente di riprodurre un suono quando il dispositivo è connesso o viene rimosso da una docking station da tavolo.
- **Uscita audio:** consente di selezionare un formato per l'uscita audio da utilizzare quando il dispositivo verrà connesso a dispositivi HDMI. Alcuni dispositivi potrebbero non supportare l'impostazione audio surround.

Risparmio energetico

Attivate la modalità risparmio energetico e modificate le relative impostazioni. Fate riferimento a [Risparmio energetico](#) per maggiori informazioni.

Nel menu Impostazioni, toccate **Risparmio energetico**.

- **Risparmio energetico:** consente di attivare la modalità risparmio energetico e di modificare le relative impostazioni.
- **Risparmio energetico avanzato:** consente di aumentare la durata dello standby e di ridurre il consumo della batteria visualizzando un layout più semplice e consentendo un accesso limitato alle applicazioni.



La durata massima stimata di standby indica il tempo rimasto prima che la batteria si scarichi completamente se il dispositivo non viene utilizzato. La durata di standby potrebbe variare in base alle impostazioni e alle condizioni di utilizzo del vostro dispositivo.

- **Ricerca rapida:** impostate il dispositivo per utilizzare la ricarica rapida. Fate riferimento a [Ricarica rapida](#) per maggiori informazioni.
- **Visualizza % batteria:** consente di visualizzare la percentuale di batteria residua sulla barra di stato.

Memoria

Visualizzate le informazioni relative alla memoria del dispositivo.

Nel menu Impostazioni, toccate **Memoria**.



La formattazione di una scheda di memoria cancellerà in modo permanente tutti i dati dalla scheda.



La capacità realmente disponibile della memoria interna è inferiore alla capacità specificata perché il sistema operativo e le applicazioni predefinite occupano parte della memoria. La capacità disponibile potrebbe variare se effettuate l'aggiornamento del dispositivo.

Sicurezza

Modificate le impostazioni per la sicurezza del dispositivo e della scheda SIM o USIM.

Nel menu Impostazioni, toccate **Sicurezza**.

- **Amministratori dispositivo:** consente di visualizzare gli amministratori associati al dispositivo. Potete consentire agli amministratori del dispositivo di applicare nuove regole al dispositivo.
- **Sorgenti sconosciute:** consente di impostare il dispositivo per consentire l'installazione di applicazioni da origini sconosciute.
- **Verifica applicazioni:** consente di verificare eventuali contenuti dannosi delle applicazioni prima di installarle.
- **Crittografia dispositivo:** consente di impostare una password per crittografare i dati salvati sul dispositivo. Dovrete inserire la password ad ogni accensione del dispositivo.



La crittografia dei dati potrebbe richiedere più di un'ora. Prima di criptare i dati, collegate il caricabatteria per caricare completamente la batteria e non scollegatelo fino a completamento della crittografia dei dati.

- **Crittografia scheda SD esterna:** consente di impostare la crittografia dei file di una scheda di memoria.



Se nel dispositivo ripristinate i valori predefiniti di fabbrica con questa impostazione attiva, è possibile che i file crittografati non vengano letti. Disattivate questa impostazione prima di ripristinare il dispositivo.

- **Controlli remoti:** consente di controllare il dispositivo smarrito o rubato in remoto, tramite Internet. Per utilizzare questa funzione, dovrete effettuare l'accesso sul vostro account Samsung.
- **Avviso di cambio SIM:** consente di attivare o disattivare la funzione Find my mobile, che vi aiuta a trovare il dispositivo in caso di smarrimento o furto.



La funzione "Avviso di cambio SIM" è stata concepita per permettere al proprietario/ utilizzatore del dispositivo, in caso di furto o smarrimento, di ottenere il numero telefonico di colui che inserisce nel dispositivo rubato o smarrito una nuova scheda SIM, ciò al fine e nell'ambito della tutela dei legittimi interessi di chi avesse subito il furto del dispositivo o l'avesse smarrito. La funzione "Avviso di cambio SIM" non è operativa automaticamente; la sua attivazione è a discrezione dell'utilizzatore del dispositivo. Quando viene attivata la funzione "Avviso di cambio SIM", nel caso in cui venisse inserita una scheda SIM diversa da quella del primo o (in caso di uno o più trasferimenti dell'apparecchio) dell'ultimo legittimo utilizzatore ("l'utente"), il dispositivo invierà automaticamente un SMS ai numeri telefonici dei destinatari indicati all'atto dell'attivazione della funzione "Avviso di cambio SIM", contenente il messaggio di individuazione predefinito ed il numero telefonico di colui che sta tentando di utilizzare il cellulare con un'altra scheda SIM. Dato lo specifico scopo per il quale la funzione "Avviso di cambio SIM" è stata concepita, si raccomanda l'uso di questa funzione nei limiti e per il periodo di tempo in cui questa risulti strettamente necessaria a perseguire il predetto scopo. Ogni uso del numero telefonico altrui, diverso dal predetto scopo, potrebbe essere fonte di responsabilità da parte dell'utente. È pertanto responsabilità dell'utente assicurarsi che la funzione "Avviso di cambio SIM" sia disattivata prima che il dispositivo venga legittimamente utilizzato da altre persone per loro uso personale. Nel caso in cui la funzione non venisse disattivata, l'utente potrebbe essere ritenuto responsabile per qualsiasi danno causato dall'invio, via SMS, del dato personale sopraindicato, compresi - a mero titolo esemplificativo e non esaustivo - i costi sostenuti da terzi (quali gli operatori di rete) per effetto della trasmissione del predetto dato personale via SMS. Per ulteriori dettagli, fate riferimento alla descrizione della funzione "Avviso di cambio SIM" sul manuale ed, in particolare, alle istruzioni di attivazione e disattivazione della funzione stessa.

- **Vai al sito Web:** consente di accedere al sito Web Trova dispositivo personale (findmymobile.samsung.com). Potete seguire e controllare il dispositivo smarrito o rubato dal sito Web Find my mobile.
- **Blocco riattivazione:** consente di impostare la richiesta da parte del dispositivo del vostro account Samsung dopo aver ripristinato il dispositivo per evitare che il dispositivo venga riattivato da altri.
- **Configura PIN della SIM:** consente di modificare le impostazioni di blocco della scheda SIM.
- **Rendi visibili le password:** consente di visualizzare le password al momento dell'inserimento.
- **Aggiornam. criteri protezione:** consente di verificare e scaricare gli aggiornamenti di sicurezza.

- **Invia report sulla protezione:** consente di inviare automaticamente a Samsung i rapporti di sicurezza aggiornati.
- **Tipo di memoria:** consente di impostare un tipo di memoria per i file delle credenziali.
- **Credenziali attendibili:** consente di utilizzare certificati e credenziali per garantire un utilizzo sicuro delle varie applicazioni.
- **Installa da memoria dispositivo:** consente di installare i certificati crittografati memorizzati sulla memoria interna.
- **Cancella credenziali:** consente di cancellare le credenziali dal dispositivo e di ripristinare la password.

Guida

Visualizzate le informazioni della guida per imparare ad utilizzare il dispositivo e le applicazioni o come configurare le impostazioni importanti.

Nel menu Impostazioni, toccate **Guida**.

Info sul dispositivo

Accedete alle informazioni del dispositivo, cambiate il nome del dispositivo o aggiornate il software del dispositivo.

Nel menu Impostazioni, toccate **Info sul dispositivo**.

APPLICAZIONI

Gestione applicazioni

Visualizzate e gestite le applicazioni installate sul dispositivo.

Nel menu Impostazioni, toccate **Gestione applicazioni**.

Applicazioni predefinite

Selezionate un'impostazione predefinita per l'utilizzo delle applicazioni.

Nel menu Impostazioni, toccate **Applicazioni predefinite**.

Impostazioni applicazioni

Personalizzate le impostazioni delle applicazioni.

Nel menu Impostazioni, toccate **Impostazioni applicazioni**.

Accessibilità

Info su Accessibilità

Migliorate l'accessibilità con funzioni che facilitano l'utilizzo del dispositivo per gli utenti con problemi di vista, udito o manualità ridotta.

Nel menu Applicazioni, toccate **Impostaz.** → **Accessibilità**.

Utilizzo del tasto Home per aprire i menu di accessibilità

Potete accedere ai seguenti menu di accessibilità premendo rapidamente il tasto Home tre volte.

- Accessibilità
- TalkBack
- Colori negativi
- Controllo interazioni

Nel menu Applicazioni, toccate **Impostaz.** → **Accessibilità** → **Accesso diretto**, quindi toccate il cursore **Accesso diretto** per attivare questa funzione. Successivamente, selezionate un menu di accessibilità da aprire quando premete rapidamente il tasto Home tre volte.

Feedback vocali (TalkBack)

Attivazione di TalkBack

Quando attivate TalkBack, il dispositivo legge ad alta voce il testo sullo schermo o le funzioni selezionate.

- 1 Nel menu Applicazioni, toccate **Impostaz.** → **Accessibilità** → **Vista** → **TalkBack**.
- 2 Toccate il cursore **TalkBack** per attivarlo.

3 Toccate **OK**. Il dispositivo avvierà il feedback vocale.



Alcune funzioni non sono disponibili mentre utilizzate TalkBack.

Disattivazione di TalkBack

- 1 Nel menu Applicazioni, toccate **Impostaz.** → **Accessibilità** → **Vista** → **TalkBack**.
- 2 Toccate il cursore **TalkBack** e toccate rapidamente due volte un punto qualsiasi sullo schermo.
- 3 Toccate **OK** e toccate rapidamente due volte un punto qualsiasi sullo schermo. Il dispositivo interromperà il feedback vocale.

Controllo dello schermo con i gesti delle dita

Potete utilizzare vari gesti delle dita per controllare lo schermo quando utilizzate TalkBack.

- Esplorazione della schermata: posizionate un dito sullo schermo e spostate il dito per esplorare la schermata. Selezionate e tenete premuto un elemento e il dispositivo leggerà l'elemento ad alta voce. Quando rilasciate il dito, l'elemento su cui si trova il dito viene selezionato.
- Selezione di elementi: toccate un elemento per selezionarlo. In alternativa, tenete premuto un elemento durante l'esplorazione della schermata, quindi rilasciate il dito.
- Apertura dell'elemento selezionato: mentre gli elementi selezionati vengono letti ad alta voce, quando sentite l'elemento desiderato, rilasciate il dito dall'elemento. Successivamente, toccate due volte rapidamente un punto qualsiasi sullo schermo.
- Selezione dell'elemento precedente: scorrete rapidamente sullo schermo verso l'alto o verso sinistra con un dito.
- Selezione dell'elemento successivo: scorrete rapidamente sullo schermo verso il basso o verso destra con un dito.
- Scorrimento di elenchi: scorrete sullo schermo verso l'alto o verso il basso utilizzando due dita.
- Ritorno alla pagina precedente: scorrete sullo schermo verso destra utilizzando due dita.
- Spostamento alla pagina successiva: scorrete sullo schermo verso sinistra utilizzando due dita.

- Sblocco schermo: scorrete sullo schermo in una direzione qualsiasi all'interno della schermata di blocco utilizzando due dita.
- Apertura del pannello di notifica: trascinate verso il basso dalla parte superiore dello schermo utilizzando due dita.
- Apertura del pannello delle impostazioni rapide: trascinate verso il basso dalla parte superiore dello schermo utilizzando tre dita.

Potete configurare le impostazioni relative ai gesti con le dita per TalkBack in **Gestisci gesti**. Fate riferimento a [Configurazione delle impostazioni relative ai gesti con le dita](#) per maggiori informazioni.

Configurazione delle impostazioni relative ai gesti con le dita

Quando utilizzate TalkBack, potete configurare i gesti con le dita per eseguire varie azioni, come tornare alla schermata precedente, aprire la schermata Home ed altro. Configurate i gesti delle dita prima di utilizzarli.

Configurazione delle impostazioni per i gesti verticali

Potete utilizzare gesti verticali costituiti da due parti trascinando il dito verso l'alto e verso il basso dalla parte inferiore dello schermo o viceversa.

Nel menu Applicazioni, toccate **Impostaz.** → **Accessibilità** → **Vista** → **TalkBack** → **Impostazioni** → **Gestisci gesti** → **Gesti verticali in due parti**. Successivamente, selezionate una delle seguenti funzioni:

- **Passa al primo e all'ultimo elemento sullo schermo:** quando trascinate il dito in alto e poi in basso sullo schermo, viene selezionato il primo elemento nella parte superiore dello schermo. Quando trascinate il dito in basso e poi in alto sullo schermo, viene selezionato l'ultimo elemento nella parte inferiore dello schermo.
- **Scorri le granularità di lettura:** quando trascinate il dito in alto e poi in basso sullo schermo, l'unità di lettura cambia. L'unità di lettura cambia in pagina, paragrafo, riga, parola, carattere e predefinita. Quando trascinate il dito in basso e poi in alto sullo schermo, l'ordine delle unità di lettura viene invertito.

Configurazione delle impostazioni per i gesti rapidi

Potete modificare i gesti rapidi o assegnare funzioni a collegamenti non assegnati.

Nel menu Applicazioni, toccate **Impostaz.** → **Accessibilità** → **Vista** → **TalkBack** → **Impostazioni** → **Gestisci gesti**. Selezionate un gesto, quindi assegnate la relativa funzione.

Messa in pausa di TalkBack

Aperte il menu contestuale globale trascinando il dito in basso e poi verso destra sullo schermo senza rilasciarlo. Quando selezionate **Sospendi feedback** in alto a sinistra sullo schermo, TalkBack viene messo in pausa.

Aggiunta e gestione delle etichette delle immagini

Potete assegnare delle etichette alle immagini sullo schermo. Il dispositivo legge ad alta voce le etichette quando vengono selezionate le immagini. Aggiungete etichette alle immagini prive di etichetta utilizzando il menu contestuale locale.

Aperte il menu contestuale locale trascinando il dito in alto e poi verso destra sullo schermo senza rilasciarlo. Tenete premuto sullo schermo e tracciate un cerchio con il dito intorno al menu per esplorare i menu. Quando sentite il menu aggiungi etichetta, rilasciate il dito per aggiungere un'etichetta.

Per visualizzare le etichette, nel menu Applicazioni, toccate **Impostaz.** → **Accessibilità** → **Vista** → **TalkBack** → **Impostazioni** → **Gestisci etichette personalizzate**.

Configurazione delle impostazioni per TalkBack

Configurate le impostazioni per TalkBack per un uso agevole.

Nel menu Applicazioni, toccate **Impostaz.** → **Accessibilità** → **Vista** → **TalkBack** → **Impostazioni**.

- **Volume voce:** consente di regolare il livello di volume per i feedback vocali.
- **Usa variazioni tono:** consente di ascoltare il testo ad un tono basso quando viene inserito con la tastiera.
- **Eco tastiera:** consente di udire una parola inserita con la tastiera quando toccate il tasto dello spazio.
- **Parla con schermo non attivo:** consente di fornire feedback vocali quando lo schermo è spento.
- **Uso sensore di prossimità:** consente di mettere in pausa i feedback vocali quando posizionate la mano sul sensore nella parte superiore del dispositivo.
- **Scuoti per avviare la lettura continua:** consente di ascoltare il testo visualizzato sullo schermo quando scuotete il dispositivo. Potete selezionare tra varie velocità di vibrazione.

- **Pronuncia ID chiamante:** consente di leggere ad alta voce il nome del chiamante quando ricevete una chiamata.
- **Feedback con vibrazione:** consente di impostare la vibrazione del dispositivo quando esplorate la schermata.
- **Feedback audio:** consente di impostare il dispositivo per emettere un suono quando controllate lo schermo, come scorrimento dello schermo ed altro.
- **Concentra su audio voce:** consente di abbassare il volume del file multimediale quando il dispositivo legge un elemento ad alta voce.
- **Volume audio:** consente di regolare il volume di riproduzione dei suoni quando toccate lo schermo per controllarlo. Questa funzione è disponibile quando viene selezionato **Feedback audio**.
- **Esplora al tocco:** consente di leggere ad alta voce gli elementi che toccate con il dito.
- **Scorri elenchi automaticamente:** consente di scorrere il resto dell'elenco non visualizzato sullo schermo e di leggere gli elementi ad alta voce.
- **Selezione a un tocco:** consente di aprire l'elemento selezionato toccandolo una volta.
- **Avvia il tutorial "Esplora al tocco":** consente di visualizzare il tutorial relativo all'uso della funzione Esplora al tocco.
- **Gestisci gesti:** consente di assegnare le azioni da eseguire con i gesti delle dita. Fate riferimento a [Configurazione delle impostazioni relative ai gesti con le dita](#) per maggiori informazioni.
- **Gestisci etichette personalizzate:** consente di visualizzare le etichette aggiunte.
- **Ripristina da sospensione:** consente di selezionare un metodo per riprendere i feedback vocali quando TalkBack è in pausa.
- **Impostazioni sviluppatore:** consente di impostare le opzioni per lo sviluppo delle applicazioni.

Utilizzo del dispositivo con lo schermo spento

Impostate il dispositivo per la disattivazione continua dello schermo per mantenere privato il contenuto visualizzato sullo schermo. Lo schermo non si accende quando premete il tasto Home o toccate lo schermo. Le funzioni al momento attive non vengono disattivate quando lo schermo è spento.

Nel menu Applicazioni, toccate **Impostaz.** → **Accessibilità** → **Vista**, quindi selezionate **Schermata scura**. Potete attivare o disattivare questa funzione premendo due volte il tasto Accensione o spegnimento.

Lettura delle password ad alta voce

Impostate il dispositivo per leggere la password ad alta voce quando inserite la password con TalkBack attivato.

Nel menu Applicazioni, toccate **Impostaz.** → **Accessibilità** → **Vista**, quindi selezionate **Pronuncia delle password**.

Impostazione delle funzioni Da testo a voce

Modificate le impostazioni per le funzioni Da testo a voce utilizzate quando è attivo TalkBack, come lingue, velocità ed altro.

Nel menu Applicazioni, toccate **Impostaz.** → **Accessibilità** → **Vista** → **Opzioni Da testo a voce**, quindi utilizzate le seguenti funzioni:

- **Motore sintesi vocale Samsung / Motore di sintesi Google:** consente di selezionare il motore per la funzione Da testo a voce.
- **Velocità riproduzione:** consente di selezionare una velocità per la funzione Da testo a voce.
- **Ascolta un esempio:** consente di ascoltare un esempio di testo. Se il dispositivo non è in grado di leggere gli esempi ad alta voce, toccate  → **Installa dati vocali** per scaricare ed installare i dati vocali per la funzione Da testo a voce.
- **Stato lingua predefinita:** consente di visualizzare lo stato della lingua corrente per la funzione Da testo a voce.

Inserimento di testo utilizzando la tastiera

Per visualizzare la tastiera, toccate il campo di inserimento testo, quindi toccate rapidamente due volte un punto qualsiasi sullo schermo.

Quando toccate la tastiera con il dito, il dispositivo legge ad alta voce i tasti dei caratteri su cui si trova il dito. Quando sentite il carattere desiderato, rilasciate il dito dallo schermo per selezionarlo. Il carattere viene inserito e il dispositivo legge il testo ad alta voce.

Se non è attivo **Inserimento rapido**, rilasciate il dito dal carattere desiderato, quindi toccate rapidamente due volte un punto qualsiasi sullo schermo. Per attivare la funzione di inserimento rapido, aprite il menu Applicazioni, toccate **Impostaz.** → **Accessibilità** → **Vista**, quindi selezionate **Inserimento rapido**.

Inserimento di caratteri aggiuntivi

Tenete premuto un tasto sulla tastiera per inserire i caratteri aggiuntivi disponibili per quel tasto. Al di sopra del tasto compare una finestra pop-up che mostra i caratteri disponibili. Per selezionare un carattere, trascinate il dito sulla finestra pop-up fino a sentire il carattere desiderato, quindi rilasciatelo.

Vista

Modifica della dimensione dei caratteri

Utilizzate questa funzione per cambiare la dimensione dei caratteri. L'impostazione della dimensione dei caratteri su **Enorme** potrebbe non essere disponibile in alcune applicazioni.

Nel menu Applicazioni, toccate **Impostaz.** → **Accessibilità** → **Vista** → **Dimensione carattere**.

Ingrandimento della schermata

Utilizzate questa funzione per ingrandire la schermata ed aumentare lo zoom su un'area specifica.

Nel menu Applicazioni, toccate **Impostaz.** → **Accessibilità** → **Vista** → **Gesti di ingrandimento**, quindi toccate il cursore **Gesti di ingrandimento** per attivare questa funzione.

- Aumentare e diminuire lo zoom: toccate rapidamente lo schermo tre volte per aumentare lo zoom su un'area specifica. Toccate rapidamente lo schermo di nuovo tre volte per tornare alla visualizzazione normale.
- Esplorazione della schermata tramite scorrimento: utilizzate due o più dita per scorrere la schermata ingrandita.
- Regolazione del rapporto di zoom: avvicinate due o più dita sulla schermata ingrandita o allontanatele.

Inoltre, potete ingrandire la schermata temporaneamente toccando lo schermo tre volte e poi tenendo premuto. Tenendo premuto sullo schermo, trascinate il dito per esplorare la schermata. Rilasciate il dito per tornare alla visualizzazione normale.



- Non è possibile ingrandire le tastiere sullo schermo.
- Quando questa funzione è attiva, le prestazioni di alcune applicazioni, come **Telefono** e **Calcolatr.**, potrebbero risentirne.

Zoom S Pen

Utilizzate questa funzione per ingrandire il contenuto visualizzato passandoci sopra una penna.

Nel menu Applicazioni, toccate **Impostaz.** → **Accessibilità** → **Vista** → **Zoom S Pen**, quindi toccate il cursore **Zoom S Pen** per attivare questa funzione.

Trascinate la barra della percentuale di zoom verso sinistra o destra, oppure toccate **Dimens. lente di ingrand.** per modificare le impostazioni della lente di ingrandimento.



Quando questa funzione è attiva, non potete utilizzare alcune altre funzionalità, come Air command, Air view, Inserimento diretto S Pen e TalkBack.

Impostazione dei promemoria per le notifiche

Utilizzate questa funzione per ricevere degli avvisi sulle notifiche che non avete visualizzato nel frattempo.

Nel menu Applicazioni, toccate **Impostaz.** → **Accessibilità** → **Vista** → **Promemoria di notifica**, quindi toccate il cursore **Promemoria di notifica** per attivare questa funzione.

Per impostare un intervallo tra gli avvisi, toccate **Intervallo promemoria**.

Inversione dei colori del display

Utilizzate questa funzione per migliorare la visibilità dello schermo e per aiutare gli utenti a riconoscere più facilmente il testo sullo schermo.

Nel menu Applicazioni, toccate **Impostaz.** → **Accessibilità** → **Vista**, quindi spuntate **Colori negativi**.

Regolazione colore

Utilizzate questa funzione per regolare i colori visualizzati sullo schermo se avete difficoltà nel distinguere i colori. Il dispositivo rende i colori più riconoscibili.

Nel menu Applicazioni, toccate **Impostaz.** → **Accessibilità** → **Vista** → **Regolazione colore**, quindi toccate il cursore **Regolazione colore** per attivare questa funzione. Seguite le istruzioni visualizzate per completare la procedura di regolazione del colore.

Udito

Impostazione delle notifiche tramite flash

Impostate il lampeggiamento del flash in caso di chiamate in arrivo, nuovi messaggi o notifiche.

Nel menu Applicazioni, toccate **Impostaz.** → **Accessibilità** → **Udito**, quindi selezionate **Notifica flash**.

Disattivazione di tutti i suoni

Impostate il dispositivo per disattivare tutti i suoni del dispositivo, come i suoni multimediali e la voce del chiamante durante una chiamata.

Nel menu Applicazioni, toccate **Impostaz.** → **Accessibilità** → **Udito**, quindi selezionate **Disattiva suoni**.

Impostazioni sottotitoli

Nel menu Applicazioni, toccate **Impostaz.** → **Accessibilità** → **Udito** → **Sottotitoli Samsung (CC)** o **Sottotitoli Google (CC)**, quindi toccate il cursore **Sottotitoli Samsung (CC)** o **Sottotitoli Google (CC)** per attivare la funzione relativa.

Selezionate un'opzione per configurare le impostazioni dei sottotitoli.

Regolazione del bilanciamento del suono

Impostate la regolazione del bilanciamento del suono quando utilizzate un auricolare.

- 1 Collegate un auricolare al dispositivo e indossatelo.
- 2 Nel menu Applicazioni, toccate **Impostaz.** → **Accessibilità** → **Udito** → **Bilanciamento del suono**.
- 3 Trascinate la barra di regolazione verso sinistra o destra e regolate il bilanciamento del suono, quindi toccate **Imposta**.

Audio mono

L'uscita mono combina i suoni stereo in un segnale che viene riprodotto attraverso tutti gli altoparlanti dell'auricolare. Utilizzate questa funzione se avete problemi all'udito o se è più comodo utilizzare un solo auricolare.

Nel menu Applicazioni, toccate **Impostaz.** → **Accessibilità** → **Udito**, quindi selezionate **Audio mono**.

Rilevatori di suoni

Impostate il dispositivo per vibrare quando rileva il campanello o il pianto di un bambino.

Baby monitor

- 1 Nel menu Applicazioni, toccate **Impostaz.** → **Accessibilità** → **Udito** → **Rilevatori di suoni** → **Baby monitor** e toccate il cursore per attivare questa funzione.
- 2 Leggete le informazioni visualizzate e toccate **OK** → **OK**.
- 3 Toccate ► per iniziare a utilizzare il Baby monitor.
Il dispositivo vibra quando rileva il suono e l'avviso viene salvato come registro.

Rilevat. campanello porta

- 1 Nel menu Applicazioni, toccate **Impostaz.** → **Accessibilità** → **Udito** → **Rilevatori di suoni** → **Rilevat. campanello porta** e toccate il cursore per attivare questa funzione.
- 2 Leggete le informazioni visualizzate e toccate **OK** → **OK**.
- 3 Toccate ● per registrare il campanello della vostra porta. Al termine della registrazione, toccate **Avanti**.
- 4 Toccate ► e suonate il campanello della porta per verificare che sia stato registrato correttamente. Quando il dispositivo rileva il suono del campanello della porta, toccate **OK**.
Per modificare il suono del campanello della porta, toccate ⋮ → **Modifica il suono del campanello**.

Quando il rilevatore del campanello della porta è configurato, toccate ► per iniziare ad utilizzare il rilevatore del campanello della porta. Il dispositivo vibrerà quando rileva il suono del campanello.

Modifica delle impostazioni di avviso

Tocate  → **Impostazioni** per utilizzare le seguenti funzioni:

- **Intensità vibrazione:** consente di regolare l'intensità della vibrazione alla segnalazione di una notifica.
- **Vibrazioni:** consente di modificare lo schema di vibrazione.
- **Notifica flash:** consente di impostare il lampeggio del flash quando viene rilevato un suono.

Feedback tattile auto

Quando è attiva la funzione di feedback tattile automatico, il dispositivo vibrerà con suono quando viene riprodotta musica, guardate video o giocate. Inoltre, vibrerà al tocco dei tasti nelle applicazioni supportate.

Nel menu Applicazioni, toccate **Impostaz.** → **Accessibilità** → **Udito**, quindi selezionate **Feedback tattile auto**.



Alcune applicazioni potrebbero non supportare questa funzione.

Manualità e interazione

Menu assistenza

Visualizzazione dell'icona di collegamento assistiva

Impostate il dispositivo per visualizzare l'icona di collegamento assistiva per accedere ad applicazioni, funzioni e impostazioni. Potete controllare facilmente il dispositivo toccando i menu di assistenza nell'icona.

- 1 Nel menu Applicazioni, toccate **Impostaz.** → **Accessibilità** → **Manualità e interazione** → **Menu assistenza**.
- 2 Tocate il cursore **Menu assistenza** per attivare questa funzione, quindi toccate **OK** per attivare la modalità singolo tocco.
L'icona di collegamento assistiva compare in basso a destra sullo schermo.
- 3 Tocate **Mano dominante** per spostare l'icona di collegamento assistiva in una posizione comoda.

Accesso ai menu assistivi





L'icona di collegamento assistiva compare sotto forma di icona fluttuante per un facile accesso ai menu assistivi da qualsiasi schermata.

Quando toccate l'icona di collegamento assistiva, l'icona si espande leggermente e sull'icona compaiono i menu assistivi. Toccate la freccia in alto o in basso per passare ad altre pagine o scorrete lo schermo in alto o in basso per selezionare altri menu.

Utilizzo del cursore

Nel menu assistivo, toccate **Cursore**. Potete controllare lo schermo tramite piccoli movimenti delle dita sull'area di tocco. Trascinate il dito sull'area di tocco per muovere il cursore. Inoltre, toccate lo schermo per selezionare gli elementi su cui si trova il cursore.

Utilizzate le seguenti opzioni:

- : consente di selezionare un elemento o di scorrere verso sinistra o destra sullo schermo.
- : consente di scorrere in alto o in basso sullo schermo.
- : consente di spostare l'area di tocco in un'altra posizione.
- : consente di ingrandire l'area in cui si trova il cursore.
- : consente di chiudere l'area di tocco.

Per modificare le impostazioni del cursore, nel menu Applicazioni, toccate **Impostaz.** →

Accessibilità → **Manualità e interazione** → **Menu assistenza**. Successivamente, personalizzate le impostazioni in **IMPOSTAZ. TOUCHPAD E CURSORE**.

Utilizzo di menu assistivi potenziati

Impostate il dispositivo per visualizzare menu assistivi potenziati per le applicazioni selezionate.

Nel menu Applicazioni, toccate **Impostaz.** → **Accessibilità** → **Manualità e interazione** → **Menu assistenza** → **Assistenza avanzata**, toccate il cursore **Assistenza avanzata** per attivare questa funzione, quindi selezionate le applicazioni.

Attivazione dello schermo con la funzione Air gesture

Utilizzate Air gesture per attivare lo schermo muovendo la mano sul sensore nella parte superiore del dispositivo. Potete attivare lo schermo senza premere tasti. Quando utilizzate questa funzione, posizionate il dispositivo su una superficie piana o tenete il dispositivo saldamente per evitare che si muova.

Nel menu Applicazioni, toccate **Impostaz.** → **Accessibilità** → **Manualità e interazione** → **Air wake up**, quindi toccate il cursore **Air wake up** per attivare questa funzione.

Impostazione delle opzioni di Tempo pressione tasto

Impostare l'intervallo di riconoscimento alla pressione dello schermo.

Nel menu Applicazioni, toccate **Impostaz.** → **Accessibilità** → **Manualità e interazione** → **Tempo pressione tasto**, quindi selezionate un'opzione.

Controllo interazioni

Attivate la modalità Controllo interazione per limitare la reazione del dispositivo agli inserimenti durante l'uso delle applicazioni.

- 1 Nel menu Applicazioni, toccate **Impostaz.** → **Accessibilità** → **Manualità e interazione** → **Controllo interazioni**.
- 2 Toccate il cursore **Controllo interazioni** per attivare questa funzione.
- 3 Tenete premuto il tasto Home e il tasto Volume contemporaneamente mentre utilizzate un'applicazione.
- 4 Regolate la dimensione della cornice o tracciate una linea intorno all'area a cui applicare la limitazione.
- 5 Toccate **Fatto**.

Il dispositivo visualizza l'area delimitata. L'area delimitata non reagirà al tocco e i tasti non programmabili del dispositivo verranno disabilitati.

Per disattivare la modalità Controllo interazione, tenete premuto il tasto Home e il tasto Volume contemporaneamente.

Risposta e fine chiamata

Consente di modificare il metodo per rispondere o terminare le chiamate.

Nel menu Applicazioni, toccate **Impostaz.** → **Accessibilità** → **Risposta/Chiusura chiamate**.

Selezionate il metodo desiderato.

Utilizzo della modalità tocco singolo

Quando suona una sveglia o ricevete una chiamata, toccate il tasto per interrompere la sveglia o per rispondere alla chiamata invece di trascinare il tasto.

Nel menu Applicazioni, toccate **Impostaz.** → **Accessibilità**, quindi selezionate **Modalità singolo tocco**.

Gestione delle impostazioni di accessibilità

Salvataggio delle impostazioni di accessibilità in un file

Esportate le impostazioni di accessibilità correnti in un file.

Nel menu Applicazioni, toccate **Impostaz.** → **Accessibilità** → **Gestisci accessibilità** → **Importa/Esporta**, selezionate un'opzione di esportazione, quindi toccate **OK**.

Importazione di un file con le impostazioni di accessibilità

Importate un file con le impostazioni di accessibilità e aggiornate le impostazioni correnti.

Nel menu Applicazioni, toccate **Impostaz.** → **Accessibilità** → **Gestisci accessibilità** → **Importa/Esporta**, quindi selezionate un'opzione di importazione. Selezionate un file da importare e toccate **Fatto** → **OK**. Le impostazioni di accessibilità verranno aggiornate in base al file importato.

Condivisione di file con le impostazioni di accessibilità

Condividete con altri i file delle impostazioni di accessibilità via e-mail, Wi-Fi Direct, Bluetooth ed altro.

Nel menu Applicazioni, toccate **Impostaz.** → **Accessibilità** → **Gestisci accessibilità** → **Condividi**. Successivamente, selezionate i file di accessibilità e toccate **Fatto**. Selezionate un metodo di condivisione e seguite le istruzioni visualizzate per condividere i file.

Risoluzione dei problemi

Prima di rivolgervi ad un centro assistenza Samsung, provate le seguenti soluzioni. Alcune delle seguenti situazioni potrebbero non essere applicabili al vostro dispositivo.

Quando accendete il dispositivo o durante il suo utilizzo, potrebbe essere richiesto di inserire uno dei seguenti codici:

- Password: se è abilitata la funzione di blocco dispositivo, dovete inserire la password impostata in precedenza.
- PIN: se utilizzate il dispositivo per la prima volta o se è stata attivata la richiesta del PIN, dovete inserire il PIN fornito con la scheda SIM o USIM. Potete disattivare questa funzione utilizzando il menu del blocco della scheda SIM.
- PUK: la scheda SIM o USIM è bloccata, solitamente in seguito al ripetuto inserimento del PIN errato. Dovete inserire il PUK fornito dal gestore telefonico.
- PIN2: quando accedete a un menu che richiede il PIN2, dovete inserire il PIN2 fornito con la scheda SIM o USIM. Per maggiori informazioni, rivolgetevi al vostro gestore telefonico.

Il dispositivo visualizza un messaggio di errore di rete o servizio non disponibile

- Se vi trovate in aree con segnale debole o scarsa ricezione, la rete potrebbe non essere disponibile. Spostatevi in un'altra area e riprovate. Mentre vi spostate, i messaggi di errore potrebbero comparire più volte.
- L'accesso ad alcune opzioni è soggetto a registrazione. Per maggiori informazioni, rivolgetevi al vostro gestore telefonico.

Il dispositivo non si accende

- Se la batteria è completamente scarica, il dispositivo non si accende. Caricate completamente la batteria prima di accendere il dispositivo.
- La batteria potrebbe non essere inserita correttamente. Inserite di nuovo la batteria.
- Pulite con un panno entrambi i contatti dorati e inserite di nuovo la batteria.

Il touch screen risponde lentamente o in modo non corretto

- Se attaccate una cover protettiva o degli accessori opzionali al touch screen, il touch screen potrebbe non funzionare correttamente.
- Se indossate dei guanti, se non avete le mani pulite quando toccate il touch screen o se toccate lo schermo con oggetti appuntiti o con la punta delle dita, il touch screen potrebbe non funzionare correttamente.
- Il touch screen potrebbe non funzionare correttamente in presenza di umidità o se esposto ad acqua.
- Riavviate il dispositivo per eliminare eventuali problemi temporanei del software.
- Assicuratevi che il software del dispositivo sia aggiornato all'ultima versione.
- Se il touch screen è graffiato o danneggiato, recatevi presso un centro assistenza Samsung.

Il dispositivo si blocca o presenta errori irreversibili

Se il dispositivo si blocca o è lento nell'eseguire le operazioni, potrebbe essere necessario chiudere le applicazioni o reinserire la batteria e accendere il dispositivo affinché riacquisti funzionalità. Se il dispositivo si blocca e non risponde, tenete premuto il tasto Accensione o spegnimento e il tasto Volume contemporaneamente per più di 7 secondi per riavviarlo.

Se il problema persiste, ripristinate i dati di fabbrica. Nel menu Applicazioni, toccate **Impostaz.** → **Backup e ripristino** → **Ripristina dati di fabbrica** → **Ripristina dispositivo** → **Elimina tutto**. Prima di ripristinare i valori di fabbrica, ricordate di effettuare un backup di tutti i dati importanti memorizzati nel dispositivo.

Se il problema persiste, contattate un centro assistenza Samsung.

Impossibile effettuare o ricevere una chiamata

- Assicuratevi di avere effettuato l'accesso alla rete cellulare corretta.
- Assicuratevi che non sia impostato il blocco chiamate per il numero composto.
- Assicuratevi che non sia impostato il blocco chiamate per il numero chiamante.

L'interlocutore non riesce a sentire la vostra voce

- Assicuratevi che il microfono integrato non sia ostruito o coperto.
- Assicuratevi che il microfono sia vicino alla bocca.
- Se utilizzate un auricolare, assicuratevi che sia connesso correttamente al dispositivo.

Durante le chiamate si sente un effetto eco

Regolate il volume premendo il tasto Volume o spostatevi in un'altra zona.

La rete cellulare o Internet si disconnette spesso o la qualità dell'audio è scarsa

- Assicuratevi che l'area dell'antenna interna del dispositivo non sia ostruita.
- Se vi trovate in aree con segnale debole o scarsa ricezione, la rete potrebbe non essere disponibile. I problemi di connettività potrebbero essere dovuti a problemi del gestore telefonico. Spostatevi in un'altra area e riprovate.
- Se utilizzate il dispositivo mentre vi spostate, i servizi di rete potrebbero essere disabilitati a causa di problemi con la rete del gestore telefonico.

L'icona della batteria è vuota

La batteria è scarica. Ricaricate o sostituite la batteria.

La batteria non si carica bene (con caricabatteria approvati da Samsung)

- Accertatevi che il caricabatteria sia collegato correttamente.
- Se i terminali della batteria sono sporchi, la batteria potrebbe non caricarsi correttamente o il dispositivo potrebbe spegnersi. Pulite entrambi i contatti dorati e provate a caricare di nuovo la batteria.
- Le batterie di alcuni dispositivi non possono essere sostituite dall'utente. Per sostituire la batteria, recatevi presso un centro assistenza Samsung.

La batteria si scarica più rapidamente rispetto a quando l'avete acquistata

- Se esponete la batteria a temperature molto fredde o molto calde, la capacità di carica della batteria potrebbe diminuire.
- Il consumo di batteria aumenta quando utilizzate le funzioni di messaggistica o alcune applicazioni, come i giochi o Internet.
- La batteria è deperibile e la capacità di carica diminuisce nel tempo.

Il dispositivo si surriscalda

Quando utilizzate applicazioni che richiedono maggiori prestazioni o utilizzate applicazioni sul dispositivo per un periodo prolungato, il dispositivo potrebbe surriscaldarsi. Ciò è normale e non dovrebbe influire sulla durata o sulle prestazioni del dispositivo.

Quando avviate la fotocamera vengono visualizzati dei messaggi di errore

Il dispositivo deve avere memoria e batteria sufficienti per poter utilizzare l'applicazione della fotocamera. Se ricevete dei messaggi di errore all'avvio della fotocamera, provate le seguenti soluzioni:

- Caricate la batteria o sostituirla con una completamente carica.
- Liberare un po' di spazio nella memoria spostando file su un computer o eliminando file dal dispositivo.
- Riavviate il dispositivo. Se, dopo aver messo in pratica questi suggerimenti, il problema con l'applicazione della fotocamera persiste, contattate un centro assistenza Samsung.

La qualità della foto è minore rispetto all'anteprima

- La qualità delle foto potrebbe variare, in base all'ambiente circostante e alle tecniche di fotografia utilizzate.
- Se scattate foto in zone buie, di notte o al chiuso, le immagini potrebbero presentare difetti o essere sfocate.

All'apertura dei file multimediali vengono visualizzati dei messaggi di errore

Se ricevete dei messaggi di errore o i file multimediali non vengono riprodotti quando li aprite sul dispositivo, provate le seguenti soluzioni:

- Liberare un po' di spazio nella memoria spostando file su un computer o eliminando file dal dispositivo.
- Assicuratevi che il file musicale non sia protetto da DRM (Digital Rights Management). Se il file è protetto da DRM, assicuratevi di possedere la licenza adeguata o il codice per riprodurre il file.
- Assicuratevi che i formati di file siano supportati dal dispositivo. Se un formato di file non è supportato, come DivX o AC3, installate un'applicazione che lo supporti. Per verificare i formati di file supportati dal dispositivo, visitate www.samsung.com.

- Il dispositivo supporta foto e video acquisiti con il dispositivo. Le foto e i video acquisiti con altri dispositivi potrebbero non funzionare correttamente.
- Il dispositivo supporta i file multimediali autorizzati dal gestore di rete o dai fornitori di servizi aggiuntivi. Alcuni contenuti in circolazione su Internet, come suonerie, video o sfondi, potrebbero non funzionare correttamente.

Impossibile individuare un altro dispositivo Bluetooth

- Assicuratevi che sul dispositivo sia attiva la funzione Bluetooth.
- Assicuratevi che il Bluetooth sia attivato sul dispositivo con cui volete connettervi.
- Assicuratevi che sia il vostro dispositivo che quello con cui volete connettervi si trovino entro la distanza massima supportata dal Bluetooth (10 m).

Se i suggerimenti sopra indicati non risultassero utili per la risoluzione del problema, contattate un centro assistenza Samsung.

Quando connettete il dispositivo ad un computer non viene stabilita alcuna connessione

- Assicuratevi che il cavo USB in uso sia compatibile con il dispositivo.
- Assicuratevi che il driver appropriato sia installato ed aggiornato sul computer.
- Se siete utenti Windows XP, assicuratevi che sul computer sia installato Windows XP Service Pack 3 o superiore.
- Assicuratevi che sul computer sia installato Samsung Kies o Windows Media Player 10 o superiore.

Il dispositivo non rileva la posizione corrente

I segnali GPS potrebbero essere ostruiti in alcuni luoghi, ad esempio al chiuso. In tali situazioni, impostate il dispositivo per utilizzare il Wi-Fi o una rete mobile per rilevare la vostra posizione corrente.

I dati memorizzati nel dispositivo sono andati persi

Effettuate sempre una copia di backup di tutti i dati importanti memorizzati nel dispositivo. Altrimenti, non potete ripristinare i dati in caso di perdita o danneggiamento. Samsung non è responsabile per la perdita dei dati memorizzati nel dispositivo.

Intorno alla scocca del dispositivo c'è un piccolo spazio vuoto

- Tale spazio è una caratteristica di fabbrica necessaria e le parti potrebbero subire piccole oscillazioni o vibrazioni.
- Nel tempo, l'attrito tra le parti potrebbe far aumentare tale spazio.

Il dispositivo e gli accessori illustrati in questo manuale potrebbero variare in base al Paese nel quale i prodotti vengono distribuiti.

Copyright

Copyright © 2014 Samsung Electronics

Questo manuale è protetto dalle leggi internazionali sul copyright.

Nessuna parte di questo manuale può essere riprodotta, distribuita, tradotta o trasmessa in alcuna forma o tramite alcun mezzo, elettronico o meccanico, compresi fotocopie, registrazione o salvataggio in qualsiasi archivio di informazioni o sistema di recupero, senza previa autorizzazione scritta da parte di Samsung Electronics.

Marchi commerciali

- SAMSUNG e il logo SAMSUNG sono marchi commerciali registrati di Samsung Electronics.
- Bluetooth® è un marchio commerciale registrato in tutto il mondo di Bluetooth SIG, Inc.
- Wi-Fi®, Wi-Fi Protected Setup™, Wi-Fi CERTIFIED Passpoint™, Wi-Fi Direct™, Wi-Fi CERTIFIED™ e il logo Wi-Fi sono marchi commerciali registrati di Wi-Fi Alliance.
- Tutti gli altri marchi e diritti d'autore sono proprietà dei rispettivi proprietari.