

DENON

DCD-F109

CD-PLAYER

Bedienungsanleitung

Über die Fernbedienung

Es ist kein Fernbedienungsgerät im Lieferumfang des DCD-F109 enthalten.

Wenn der DCD-F109 und der DRA-F109 (Stereo-Receiver, separat erhältlich) mit Hilfe des im DCD-F109 (Systemanschlüsse) inbegriffenen Systemkabels angeschlossen werden, dann kann der DCD-F109 mit Hilfe der im DRA-F109 inbegriffenen Fernbedienung gesteuert werden.

- **Diese Gebrauchsanweisung beinhaltet Beschreibungen der Bedienungen, die mit Hilfe der im DRA-F109 inbegriffenen Fernbedienung getätigt werden.**
- **Weitere Einzelheiten über die Fernbedienung finden Sie in der Gebrauchsanweisung des DRA-F109.**

☐ SICHERHEITSHINWEISE



CAUTION
RISK OF ELECTRIC SHOCK
DO NOT OPEN



VORSICHT:
ENTFERNEN SIE NICHT DIE ABDECKUNG ODER DIE RÜCKSEITE DES GERÄTS, ES BESTEHT DIE GEFAHR EINES ELEKTRISCHEN SCHLAGS. DAS GERÄT ENTHÄLT KEINE VOM BENUTZER ZU WARTENDEN KOMPONENTEN. WENDEN SIE SICH BEI ERFORDERLICHEN REPARATUREN AN QUALIFIZIERTES KUNDENDIENSTPERSONAL.



Das in ein Dreieck eingeschriebene Blitzsymbol warnt den Benutzer vor nicht isolierter gefährlicher Spannung im Innern des Geräts, die eine ausreichende Stärke besitzt, um für Menschen die Gefahr eines elektrischen Schlags zu bergen.



Das in ein Dreieck eingeschriebene Ausrufezeichen weist den Benutzer auf wichtige Bedienungs- und Wartungsanweisungen in der das Gerät begleitenden Literatur hin.

WARNUNG:
SETZEN SIE DAS GERÄT ZUR VERMEIDUNG VON FEUER UND ELEKTRISCHEN SCHLÄGEN WEDER REGEN NOCH FEUCHTIGKEIT AUS.

CLASS 1 LASER PRODUCT LUOKAN 1 LASERLAITE KLASS 1 LASERAPPARAT

“CLASS 1
LASER PRODUCT”

- ADVARSEL:** USYNLIG LASERSTRÅLING VED ÅBNING, NÅR SIKKERHEDSAFBRYDERE ER UDE AF FUNKTION. UNDGÅ UDSAETTELSE FOR STRÅLING.
- VAROITUS:** LAITTEEN KÄYTTÄMINEN MUULLA KUIN TÄSSÄ KÄYTTÖOHJEESSA MAINITULLA TAVALLA SAATTA ALTISTAA KÄYTTÄJÄN TURVALLISUUSLUOKAN 1 YLITTÄVÄLLE NÄKYMÄMTÖMÄLLE LASERSÄTEILYLLE.
- WARNING:** OM APPARATEN ANVÄNDS PÅ ANNAT SÄTT ÄN I DENNA BRUKSANVISNING SPECIFICERATS, KAN ANVÄNDAREN UTSÄTTAS FÖR OSYNLIG LASERSTRÅLNING SOM ÖVERSKRIDER GRÄNSEN FÖR LASERKLASS 1.



ATTENZIONE: QUESTO APPARECCHIO E' DOTATO DI DISPOSITIVO OTTICO CON RAGGIO LASER. L'USO IMPROPRIO DELL'APPARECCHIO PUO' CAUSARE PERICOLOSE ESPOSIZIONI A RADIAZIONI!

WICHTIGE SICHERHEITSHINWEISE

1. Lesen Sie diese Anweisungen.
2. Bewahren Sie diese Anweisungen auf.
3. Beachten Sie alle Warnhinweise.
4. Befolgen Sie alle Anweisungen.
5. Verwenden Sie dieses Gerät nicht in der Nähe von Wasser.
6. Reinigen Sie das Gerät nur mit einem trockenen Tuch.
7. Blockieren Sie keine Lüftungsöffnungen. Stellen Sie das Gerät entsprechend den Anweisungen des Herstellers auf.
8. Stellen Sie das Gerät nicht in der Nähe von Hitzequellen wie Radiatoren, Heizregistern, Öfen oder anderen hitzezeugenden Gerät (einschließlich Verstärkern) auf.
9. Schützen Sie das Netzkabel vor Belastungen oder Quetschungen, vor allem in der Nähe von Steckern, Buchsen und an der Austrittsstelle aus dem Gerät.
10. Verwenden Sie ausschließlich die vom Hersteller vorgegebenen Anbauten und Zubehörteile.
11. Verwenden Sie das Gerät ausschließlich mit dem vom Hersteller vorgegebenen oder mit dem Gerät verkauften Wagen, Ständer, Stativ, Halter oder Tisch. Wenn ein Wagen verwendet wird, gehen Sie zur Vermeidung von Verletzungen vorsichtig bei der Bewegung des Geräts mit dem Wagen vor.
12. Trennen Sie das Gerät bei Gewitter oder längerer Nichtnutzung vom Stromnetz.
13. Lassen Sie Wartungen nur von qualifiziertem Kundendienstpersonal ausführen. Eine Wartung ist erforderlich, wenn das Gerät auf irgend eine Weise beschädigt wurde, beispielsweise, wenn das Netzkabel oder der Stecker beschädigt wurde, wenn Flüssigkeiten oder Objekte in das Gerät gelangt sind, wenn das Gerät Regen oder Feuchtigkeit ausgesetzt war, wenn es nicht ordnungsgemäß funktioniert, oder wenn es fallen gelassen wurde.
14. Batterien dürfen keiner großen Hitze wie direktem Sonnenlicht, Feuer oder dergleichen ausgesetzt werden.



VORSICHT:

Um dieses Gerät vollständig von der Stromversorgung abzutrennen, ziehen Sie bitte den Stecker aus der Wandsteckdose.
Der Netzstecker wird verwendet, um die Stromversorgung zum Gerät völlig zu unterbrechen; er muss für den Benutzer gut und einfach zu erreichen sein.

VORSICHT:

DIE VERWENDUNG ANDERER STEUERELEMENTE ODER EINSTELLUNGEN, ODER DIE AUSFÜHRUNG ANDERER VERFAHREN ALS DER HIER BESCHRIEBENEN, KANN ZU EINER GEFÄHRLICHEN STRAHLENBELASTUNG FÜHREN. DIESES PRODUKT DARF NUR VON AUSREICHEND QUALIFIZIERTEN SERVICEMITARBEITERN EINGESTELLT ODER GEWARTET WERDEN.

• ÜBEREINSTIMMUNGSERKLÄRUNG

Wir erklären unter unserer Verantwortung, daß dieses Produkt, auf das sich diese Erklärung bezieht, den folgenden Standards entspricht: EN60065, EN55013, EN55020, EN61000-3-2 und EN61000-3-3. Gemäß den Bestimmungen der Niederspannungsrichtlinie 2006/95/EG und EMV Richtlinie 2004/108/EG, der Verordnung (EG) Nr. 1275/2008 der Kommission und deren Rahmenrichtlinie 2009/125/EG zu energieverbrauchsrelevanten Produkten (ErP).

DENON EUROPE
Division of D&M Germany GmbH
An der Kleinbahn 18, Nettetal,
D-41334 Germany

HINWEIS ZUM RECYCLING:

Das Verpackungsmaterial dieses Produktes ist zum Recyceln geeignet und kann wieder verwendet werden. Bitte entsorgen Sie alle Materialien entsprechend der örtlichen Recycling-Vorschriften. Beachten Sie bei der Entsorgung des Gerätes die örtlichen Vorschriften und Bestimmungen. Die Batterien dürfen nicht in den Hausmüll geworfen oder verbrannt werden; bitte entsorgen Sie die Batterien gemäß der örtlichen Vorschriften. Dieses Produkt und das im Lieferumfang enthaltene Zubehör (mit Ausnahme der Batterien!) entsprechen der WEEE-Direktive.



Pb

☐ HINWEISE ZUM GEBRAUCH

WARNHINWEISE

- Vermeiden Sie hohe Temperaturen.
Beachten Sie, dass eine ausreichende Belüftung gewährleistet wird, wenn das Gerät auf ein Regal gestellt wird.
- Gehen Sie vorsichtig mit dem Netzkabel um.
Halten Sie das Kabel am Stecker, wenn Sie den Stecker herausziehen.
- Halten Sie das Gerät von Feuchtigkeit, Wasser und Staub fern.
- Wenn das Gerät längere Zeit nicht verwendet werden soll, trennen Sie das Netzkabel vom Netzstecker.
- Decken Sie den Lüftungsbereich nicht ab.
- Lassen Sie keine fremden Gegenstände in das Gerät kommen.
- Lassen Sie das Gerät nicht mit Insektiziden, Benzin oder Verdünnungsmitteln in Berührung kommen.
- Versuchen Sie niemals das Gerät auseinander zu nehmen oder zu verändern.
- Die Belüftung sollte auf keinen Fall durch das Abdecken der Belüftungsöffnungen durch Gegenstände wie beispielsweise Zeitungen, Tischtücher, Vorhänge o. Ä. behindert werden.
- Auf dem Gerät sollten keinerlei direkte Feuerquellen wie beispielsweise angezündete Kerzen aufgestellt werden.
- Bitte beachten Sie bei der Entsorgung der Batterien die örtlich geltenden Umweltbestimmungen.
- Das Gerät sollte keiner tropfenden oder spritzenden Flüssigkeit ausgesetzt werden.
- Auf dem Gerät sollten keine mit Flüssigkeit gefüllten Behälter wie beispielsweise Vasen aufgestellt werden.
- Das Netzkabel nicht mit feuchten oder nassen Händen anfassen.
- Wenn der Schalter ausgeschaltet ist OFF (STANDBY)-Position, ist das Gerät nicht vollständig vom Stromnetz (MAINS) abgetrennt.
- Das Gerät sollte in der Nähe einer Netzsteckdose aufgestellt werden, damit es leicht an das Stromnetz angeschlossen werden kann.
- Lagern Sie die Batterie nicht an einem Ort, an dem sie direktem Sonnenlicht oder extrem hohen Temperaturen ausgesetzt ist, wie z. B. in der Nähe eines Heizgeräts.

☐ VORSICHTSHINWEISE ZUR AUFSTELLUNG

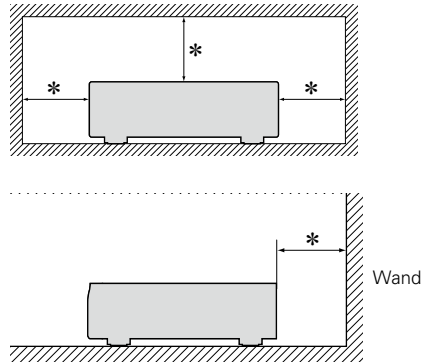

- * **Stellen Sie das Gerät nicht an einem geschlossenen Ort, wie in einem Bücherregal oder einer ähnlichen Einrichtung auf, da dies eine ausreichende Belüftung des Geräts behindern könnte.**

- Empfohlen wird über 0,1 m.
- Keine anderen Gegenstände auf das Gerät stellen.

Erste Schritte

Wir danken Ihnen, dass Sie sich für den Kauf dieses DENON-Produkt entschieden haben. Um einen fehlerfreien Betrieb sicherzustellen, lesen Sie bitte sorgfältig dieses Handbuch, bevor Sie das Gerät in Betrieb setzen. Nachdem Sie dieses durchgelesen haben, bewahren Sie es für zukünftiges Nachschlagen auf.

Inhalt

Erste Schritte	1
Zubehör.....	2
Merkmale.....	2
Vorsichtsmaßnahmen bei der Handhabung.....	2

Vorbereitungen

Anschlüsse	4
DIGITAL OUT-Anschluss anschließen.....	4
iPod oder USB-Speichergerät an den	
USB-Anschluss anschließen.....	5
Anschluss des Netzkabels.....	6

Bedienungsmöglichkeiten

Grundfunktionen	8
Vorbereitungen.....	8
CDs abspielen.....	9
Fortgeschrittene Bedienung	11
Vorbereitungen.....	11
Wiedergabe von MP3- und WMA-Dateien.....	12
Wiedergabe eines iPod.....	14
Wiedergabe von USB-Speichergeräten.....	15
Praktische Funktionen.....	16
Über die Systemfunktionen	17
Geräteunterstützende Systemanschlüsse	
(separat erhältlich).....	17
Was Sie mit den Systemfunktionen machen können.....	17
Systemanschlüsse herstellen.....	17
Systemfunktionen.....	17

Informationen

Teilebezeichnungen und Funktionen	19
Bedienfeld.....	19
Display.....	19
Rückseite.....	19
Sonstige Informationen	20
Discs.....	20
Erklärung der Fachausdrücke.....	21
Fehlersuche	21
Technische Daten	23

Zubehör

Prüfen Sie, ob folgende Teile mit dem Produkt mitgeliefert wurden.

① Erste Schritte.....	1
② CD-ROM (Bedienungsanleitung)	1
③ Sicherheitshinweise	1
④ Liste der Servicenetze	1
⑤ Koaxiales Digitalkabel	1
⑥ Systemkabel.....	1

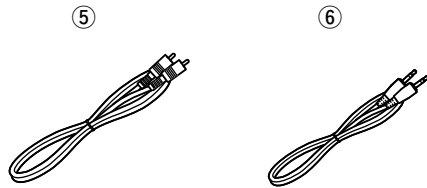

Über die Fernbedienung

Es ist kein Fernbedienungsgerät im Lieferumfang des DCD-F109 enthalten.

Wenn der DCD-F109 und der DRA-F109 (Stereo-Receiver, separat erhältlich) mit Hilfe des im DCD-F109 (Systemanschlüsse) inbegriffenen Systemkabels angeschlossen werden, dann kann der DCD-F109 mit Hilfe der im DRA-F109 inbegriffenen Fernbedienung gesteuert werden.

- **Diese Gebrauchsanweisung beinhaltet Beschreibungen der Bedienungen, die mit Hilfe der im DRA-F109 inbegriffenen Fernbedienung getätigt werden.**
- **Weitere Einzelheiten über die Fernbedienung finden Sie in der Gebrauchsanweisung des DRA-F109.**

Merkmale

D/A-Wandler hoher Präzision mit 24 Bit, 192 kHz und nach strengen Maßstäben ausgewählte Komponenten

Dieser D/A-Wandler, die nach strengen Maßstäben ausgewählten Komponenten und die von DENON über viele Jahre entwickelten Audioschaltkreise ermöglichen eine hervorragende Wiedergabe der feinsten Nuancen der Musik im Audiosignal.

Digital übertragene Wiedergabefunktion für iPhone/iPod/USB-Player über USB

Auf der Vorderseite des Geräts befindet sich ein USB-Anschluss, an den zur Wiedergabe von MP3/WMA-Dateien ein USB-Player oder ein USB-Speichergerät angeschlossen werden können.

Ein iPod lässt sich über das im Lieferumfang des iPod enthaltene USB-Kabel anschließen. Musikdateien auf einem iPod, USB-Player oder USB-Speichergerät können per Digitalsignal übertragen werden, sodass Dank der Verwendung der Audioschaltkreise dieses Geräts eine besonders hohe Audioqualität erzielt wird.

Wiedergeben von MP3- und WMA-Dateien

Unterstützt die Wiedergabe von Discs und USB-Speichergeräten mit MP3- und WMA-Dateien. Der Stücktitel und der Name des Interpreten des abgespielten Stücks können auf dem Display angezeigt werden.

Darstellbare Zeichen siehe "Umschalten des Displays" (☞ Seite 13, 16)

Zweizeiliges Display für einfaches Ablesen und Einrichten

Während der Wiedergabe von MP3- oder iPod-Titeln werden auf dem Display Textinformationen angezeigt. Das zweizeilige Display ermöglicht auch die einfache Ermittlung der Musiktitel.

Automatischer Standby-Modus zur Energieeinsparung

Vorsichtsmaßnahmen bei der Handhabung

• Vor dem Einschalten des Netzschalters

Prüfen Sie nochmals, dass alle Verbindungen richtig angeschlossen sind und keine Probleme mit den Verbindungskabeln existieren.

- Manche Schaltkreise werden auch im Standby-Betrieb mit Netzspannung versorgt. Wenn Sie auf Reisen sind oder Ihr Haus über einen längeren Zeitraum verlassen, stellen Sie sicher, dass der Netzstecker aus der Netzsteckdose gezogen wird.

• Lüften Sie den Aufstellungsort ausreichend

Wenn das Gerät lange Zeit in einem verrauchten Raum o. Ä. aufgestellt wird, verschmutzt ggf. die optische Linse, wodurch die Signale nicht ordnungsgemäß gelesen werden können.

• Über Kondensation

Wenn zwischen den Temperaturen innerhalb des Gerätes und der Umgebung ein erheblicher Unterschied besteht, kann sich auf den Funktionsteilen innerhalb des Gerätes ein Kondensationsniederschlag bilden, wodurch das Gerät eventuell nicht fehlerfrei arbeitet.

Wenn dies der Fall ist, lassen Sie das Gerät eine oder zwei Stunden mit abgeschalteter Stromversorgung stehen und warten Sie, bis sich die Temperaturen angeglichen haben, bevor Sie das Gerät verwenden.

• Vorsichtsmaßnahmen bei der Verwendung von Mobiltelefonen

Die Verwendung eines Mobiltelefons in der Nähe dieses Geräts kann Störungen verursachen. Wenn dies der Fall ist, entfernen Sie das Mobiltelefon von diesem Gerät, wenn es in Betrieb ist.

• Transport des Gerätes



Entnehmen Sie gegebenenfalls enthaltene Discs, schalten Sie die Stromversorgung aus, und ziehen Sie das Netzkabel aus der Netzsteckdose. Trennen Sie danach die Verbindungskabel zu anderen Systemeinheiten, bevor Sie das Gerät transportieren.

• Reinigung

- Wischen Sie das Gehäuse und die Steuerkonsole mit einem weichen Tuch sauber.
- Wenn Sie ein chemisches Reinigungsmittel verwenden, folgen Sie bitte den Anweisungen.
- Benzin, Farbverdünner oder andere organische Lösungsmittel sowie Insektizide können bei Kontakt mit dem Gerät Materialveränderungen und Entfärbung verursachen und sollten deshalb nicht verwendet werden.

Vorbereitungen

Im Folgenden werden die Anschlüsse an diesem Gerät erläutert.

- **DIGITAL OUT-Anschluss anschließen**  [Seite 4](#)
- **iPod oder USB-Speichergerät an den USB-Anschluss anschließen**  [Seite 5](#)
- **Anschluss des Netzkabels**  [Seite 6](#)

Anschlüsse



Für Systemanschlüsse siehe auch den Abschnitt "Systemanschlüsse herstellen" ([Seite 17](#)).

HINWEIS

- Schließen Sie das Netzkabel erst dann an, nachdem alle Anschlüsse hergestellt wurden.
- Beachten Sie bei der Herstellung der Anschlüsse auch die Handbücher der anderen Komponenten.
- Bündeln Sie die Netzkabel nicht zusammen mit den Verbindungskabeln. Dadurch können Brummen oder Störungen entstehen.

Anschlusskabel

Wählen Sie die Kabel entsprechend der anzuschließenden Geräte aus.

Audiokabel (mitgeliefert)	
Systemkabel	
Koaxiales Digitalkabel	

DIGITAL OUT-Anschluss anschließen

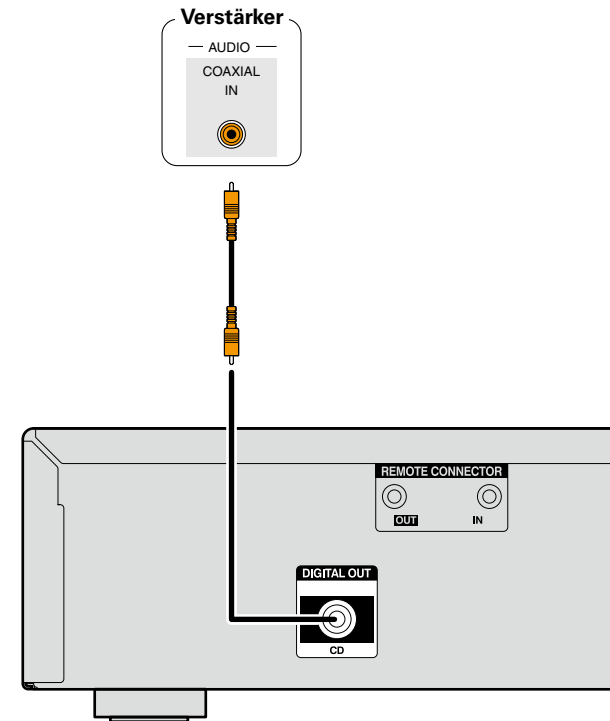

iPod oder USB-Speichergerät an den USB-Anschluss anschließen

- Genießen Sie Musik von einem iPod oder USB-Speichergerät.
- Bedienungsanleitungen finden Sie unter "Wiedergabe eines iPod" "Wiedergabe eines iPod" ([Seite 14](#)) oder "Wiedergabe von USB-Speichergeräten" "Wiedergabe von USB-Speichergeräten" ([Seite 15](#)).

Anschlusskabel

Zum Anschluss eines iPod an das Gerät ist das mit dem iPod mitgelieferte USB-Kabel zu verwenden.

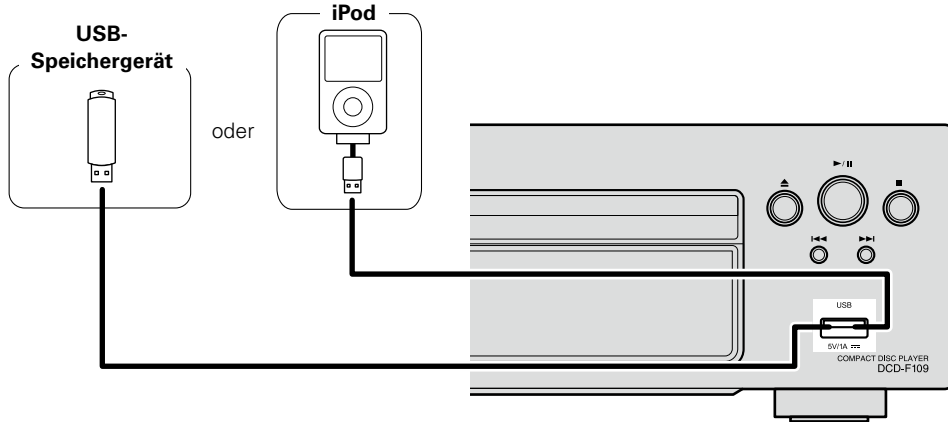

DENON kann nicht garantieren, dass alle USB-Speicher verwendet oder mit Strom versorgt werden können. Wenn Sie eine tragbare USB-Festplatte verwenden, die über einen Wechselstromadapter mit Strom versorgt werden kann, empfehlen wir die Verwendung des Wechselstromadapters.

HINWEIS

- USB-Speichergerät können nicht über einen USB-Hub verwendet werden.
- Es ist nicht möglich, dieses Gerät zu verwenden, wenn es per USB-Kabel an den USB-Anschluss eines Computers angeschlossen wird.
- Verwenden Sie kein Verlängerungskabel, wenn Sie ein USB-Speichergerät anschließen. Dieses könnte Radio-Interferenzen mit anderen Geräten verursachen.
- Beim Anschließen eines iPhone an dieses Gerät muss zwischen dem iPhone und dem Gerät ein Mindestabstand von 20 cm eingehalten werden. Es ist möglich, dass dieses Gerät Störungen abgibt, wenn das iPhone näher an das Gerät gehalten wird und auf dem iPhone ein Anruf eingeht.
- Wenn der iPod mithilfe eines handelsüblichen iPod-Kabels angeschlossen wird, das länger als 2 m ist, wird der Ton möglicherweise nicht ordnungsgemäß wiedergegeben. Verwenden Sie in diesem Fall ein iPod-Originalkabel oder aber ein Kabel, das kürzer als 1 m ist.

Unterstützte iPod-Modelle

• iPod classic



iPod classic
80GB



iPod classic
160GB (2007)



iPod classic
160GB (2009)

• iPod nano



iPod nano
3rd generation
(video)
4GB 8GB



iPod nano
4th generation (video)
8GB 16GB



iPod nano
5th generation (video camera)
8GB 16GB



iPod nano
6th generation
8GB 16GB

• iPod touch



iPod touch
1st generation
8GB 16GB 32GB



iPod touch
2nd generation
8GB 16GB 32GB



iPod touch
3rd generation
32GB 64GB



iPod touch
4th generation
8GB 32GB 64GB

• iPhone



iPhone
4GB 8GB 16GB



iPhone 3G
8GB 16GB



iPhone 3GS
8GB 16GB 32GB



iPhone 4
8GB 16GB 32GB



iPhone 4S
16GB 32GB 64GB

(Stand: Juni 2012)

Anschluss des Netzkabels

Nehmen Sie zuerst alle anderen Anschlüsse vor, bevor Sie das Netzkabel anschließen.

Anschluss an die Netzausgangsbuchse

UNSWITCHED (Gesamt-Leistungsaufnahme: 100 W (0,43 A)):
Dieser Anschluss ist nicht mit der -Taste des Hauptgeräts verknüpft.

Stellen Sie sicher, dass die Gesamtstromaufnahme der angeschlossenen Geräte nicht 100 W (0,43 A) überschreitet.

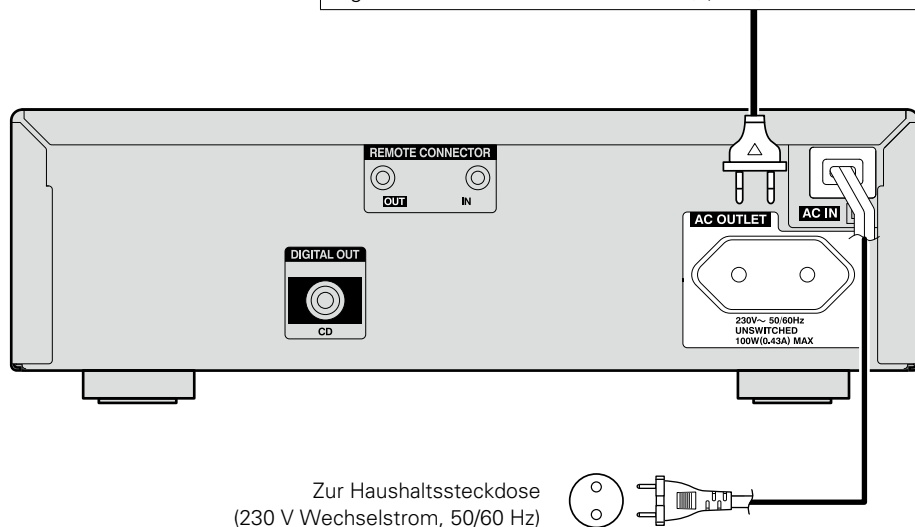



HINWEIS

- **Schließen Sie das Netzkabel erst dann an, nachdem alle Anschlüsse hergestellt wurden.**
- Bündeln Sie die Netzkabel nicht zusammen mit den Verbindungskabeln. Dadurch können Brummen oder Störungen entstehen.
- Stecken Sie die Netzstecker fest ein. Andernfalls können Störgeräusche auftreten.
Das Netzkabel erst ziehen, wenn die Netzanzeigelampe erlischt und der DCD-F109 in den Standbymodus wechselt.
- Die AC-Buchse ist zum Anschluss von Audiokomponenten vorgesehen. Schließen Sie daran keine Haartrockner oder andere Geräte an. Nur Audiokomponenten sind zulässig.

Bedienungsmöglichkeiten

Mit den unten erläuterten Funktionen und Bedienschritten können Sie das volle Leistungspotenzial dieses Geräts ausschöpfen.

- **Grundfunktionen**  [Seite 8](#)
- **Fortgeschrittene Bedienung**  [Seite 11](#)
- **Über die Systemfunktionen**  [Seite 17](#)

- ❑ **Stromversorgung einschalten** (☞ Seite 8)
- ❑ **Vor der Wiedergabe einer Disc** (☞ Seite 8)
- ❑ **Abschalten des Geräts** (☞ Seite 8)

- ❑ **CDs abspielen** (☞ Seite 9)

- ❑ **Wiedergabe von MP3- und WMA-Dateien** (☞ Seite 12)
- ❑ **Wiedergabe eines iPod** (☞ Seite 14)
- ❑ **Wiedergabe von USB-Speichergeräten** (☞ Seite 15)
- ❑ **Praktische Funktionen** (☞ Seite 16)

- ❑ **Über die Systemfunktionen** (☞ Seite 17)

❑ Über die Fernbedienung

Es ist kein Fernbedienungsgerät im Lieferumfang des DCD-F109 enthalten.

Wenn der DCD-F109 und der DRA-F109 (Stereo-Receiver, separat erhältlich) mit Hilfe des im DCD-F109 (Systemanschlüsse) inbegriffenen Systemkabels angeschlossen werden, dann kann der DCD-F109 mit Hilfe der im DRA-F109 inbegriffenen Fernbedienung gesteuert werden.

- **Diese Gebrauchsanweisung beinhaltet Beschreibungen der Bedienungen, die mit Hilfe der im DRA-F109 inbegriffenen Fernbedienung getätigt werden.**
- **Weitere Einzelheiten über die Fernbedienung finden Sie in der Gebrauchsanweisung des DRA-F109.**

Vorbereitungen

HINWEIS

So bedienen Sie dieses Gerät mit der im Lieferumfang des DRA-F109 enthaltenen Fernbedienung

- Verwenden Sie ein Systemkabel, um dieses Gerät an den DRA-F109 anzuschließen (☞ Seite 17 "Systemanschlüsse herstellen").
- Stellen Sie die Eingangsquelle auf dem DRA-F109 auf "CD/USB", bevor Sie mit der Bedienung beginnen.

Stromversorgung einschalten

Drücken Sie POWER .
(Drücken Sie auf dem Hauptgerät auf .



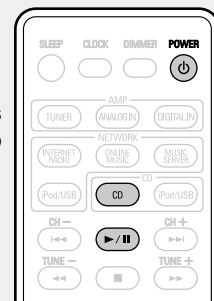

Das Gerät schaltet sich ein. Nochmals drücken, um zum Standby-Betrieb zurückzukehren.

Power-Anzeige

Normales Standby.....Aus
 EingeschaltetGrün
 iPod im Standby ladenRot



Wenn sich das Gerät im Standby-Modus befindet, wird es durch Drücken der folgenden Tasten ebenfalls eingeschaltet.

-  ,  oder * am Hauptgerät
- **CD, iPod/USB** (CD) oder * am Hauptgerät

* Im Medienwiedergabemodus "DISC": Wenn eine Disc eingelegt ist, beginnt die Wiedergabe.

Im Medienwiedergabemodus "USB": Das an den USB-Anschluss angeschlossene Gerät wird abgespielt.

HINWEIS

- Auch im Standby-Modus werden einige Schaltkreise noch mit Strom versorgt. Wenn Sie auf Reisen sind oder Ihr Haus über einen längeren Zeitraum verlassen, stellen Sie sicher, dass der Netzstecker aus der Netzsteckdose gezogen wird.
- Beenden Sie die Wiedergabe, bevor Sie das Gerät ausschalten.

Vor der Wiedergabe einer Disc

1 Drücken Sie POWER .



2 Drücken Sie auf CD, um den Medienmodus "DISC" einzustellen.

Falls keine Disc eingelegt wird, wird "NO DISC" angezeigt.

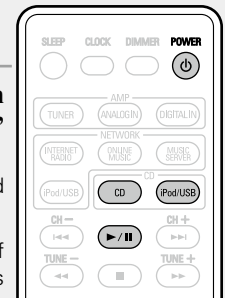
- Sie können auf diesem Gerät auch auf **DISC/USB** drücken, um den Medienmodus umzuschalten.
- Wenn Sie auf der Fernbedienung auf **iPod/USB** (CD) drücken, wechselt der Medienmodus zu "USB".



3 Legen Sie eine Disc ein (☞ Seite 20).

- Drücken Sie am Hauptgerät , um das Disc-Tablett zu öffnen.
- Das Disc-Tablett schließt sich auch, wenn die  gedrückt werden.

HINWEIS

Platzieren Sie keine fremden Objekte auf dem Disc-Tablett. Dieses könnte dadurch beschädigt werden.

Abschalten des Geräts

Drücken Sie POWER .
(Drücken Sie auf dem Hauptgerät auf .

Die Betriebsanzeige erlischt und das Gerät schaltet sich aus.

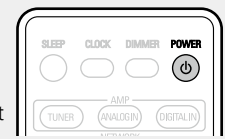

HINWEIS

- Beenden Sie die Wiedergabe, bevor Sie das Gerät ausschalten.
- Vor dem Ausschalten muss das Disc-Tablett vollständig geschlossen sein.
- Schieben Sie das Disc-Tablett bei abgeschalteter Stromversorgung nicht von Hand hinein. Dadurch könnte das Gerät beschädigt werden.

CDs abspielen

CDs abspielen

- 1 Vorbereitung für die Wiedergabe** (☞ Seite 8 “Vor der Wiedergabe einer Disc”).



- 2 Drücken Sie ►/II.**
Die Anzeige ► leuchtet auf und die Wiedergabe beginnt.

Wiedergabe anhalten

Drücken Sie ■.

Wiedergabe vorübergehend anhalten

Drücken Sie ►/II.

II wird angezeigt.

- Zur Fortsetzung der Wiedergabe drücken Sie ►/II.

Schnell vorwärts und schnell rückwärts (Suchen)

Halten Sie während der Wiedergabe ◀◀, ▶▶ gedrückt.

Springen zum Anfang von Tracks (Überspringen)

Drücken Sie während der Wiedergabe I◀◀, ▶▶I.

- Die Anzahl der auf der Disc übersprungenen Tracks entspricht der Anzahl der Tastendrücke.
- Wenn einmal in die Richtung zurück gedrückt wird, beginnt die Wiedergabe am Beginn des aktuell wiedergegebenen Tracks.

Um das gewünschte Track abzuspielen

Drücken Sie zur Auswahl des Tracks 0 – 9, +10.

[Beispiel] Track 4 : 4

[Beispiel] Track 12 : +10, 2

[Beispiel] Track 20 : +10, +10, 0

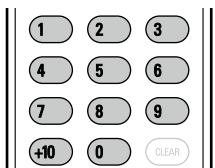

Wiederholung eines Titels (Wiedergabewiederholung)

Drücken Sie REPEAT.

Die Wiedergabe im betreffenden Wiederholungsmodus startet.

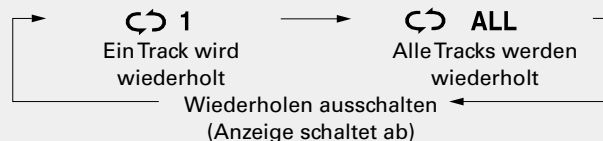
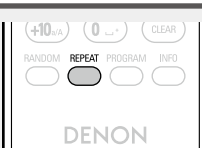

↻1 (Ein Track wird wiederholt) Nur ein Track wird wiederholt abgespielt.

↻ALL (Alle Tracks werden wiederholt) Alle Tracks werden wiederholt abgespielt.

Wiederholen ausschalten (Anzeige schaltet ab) Die normale Wiedergabe fängt wieder an.

Wiedergabe in Zufallsreihenfolge (Zufallswiedergabe)

- 1 Drücken Sie im Stopp-Betrieb auf RANDOM.**
Die Anzeige “RANDOM” leuchtet.

- 2 Drücken Sie ►/II.**
Die Tracks werden in Zufallsreihenfolge wiedergegeben.

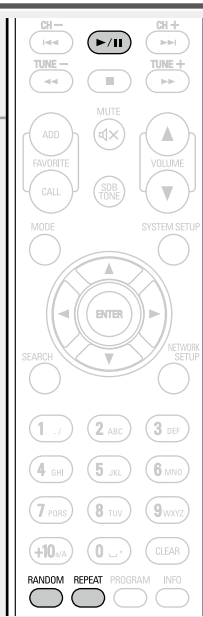

Wenn während der Zufallswiedergabe **REPEAT** gedrückt wird, werden die Stücke beim nächsten Mal in einer anderen Reihenfolge abgespielt.

HINWEIS

Während der Zufallswiedergabe ist keine Direktsuche möglich.

Stoppen der Zufallswiedergabe

Drücken Sie im Stopp-Betrieb auf **RANDOM**.

Die Anzeige “RANDOM” schaltet ab.

Wiedergabe von Tracks in gewünschter Reihenfolge (Programmierte Wiedergabe)

Es können bis zu 25 Tracks programmiert werden.

1 Drücken Sie im Stopp-Betrieb auf **PROGRAM**.

"PGM" wird angezeigt.

2 Drücken Sie zur Auswahl des Tracks **0 – 9, +10**.

[Beispiel] Programmierung der Track-Wiedergabereihenfolge 3, 12, 7: Drücken Sie **PROGRAM, 3, +10, 2, 7**.

3 Drücken Sie **▶/II**.

Die Wiedergabe startet in der programmierten Reihenfolge.

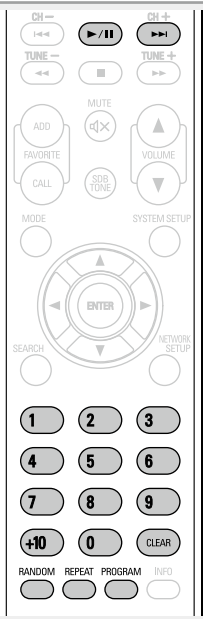

❑ Reihenfolge der programmierten Tracks prüfen

Drücken Sie im Stopp-Betrieb auf **▶▶I**.

Die Tracknummern werden bei jedem Drücken der Taste in der programmierten Reihenfolge angezeigt.

❑ Zum Löschen des letzten programmierten Tracks

Drücken Sie im Stopp-Betrieb auf **CLEAR**.

Bei jedem Drücken der Taste wird der zuletzt programmierte Track gelöscht.

❑ Zum Löschen eines programmierten Tracks

Wenn die Wiedergabe gestoppt ist, drücken Sie **▶▶I**, um den zu löschenden Track auszuwählen und drücken Sie anschließend die **CLEAR**.

❑ Löschen aller programmierten Titel

Drücken Sie im Stopp-Betrieb auf **PROGRAM**.



- Wenn während der programmierten Wiedergabe **REPEAT** gedrückt wird, werden die Tracks wiederholt in der programmierten Reihenfolge wiedergegeben.
- Wenn während der programmierten Wiedergabe **RANDOM** gedrückt wird, werden die programmierten Tracks in zufälliger Reihenfolge wiedergegeben.
- Das Programm wird zurückgesetzt, wenn das Disc-Tablett geöffnet oder das Gerät ausgeschaltet wird.

Umschalten des Displays

Drücken Sie **INFO**.

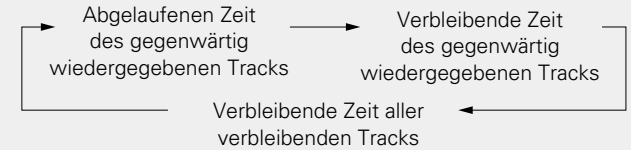
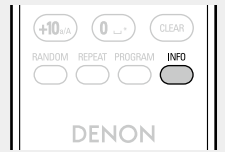

- Das Display schaltet bei jedem Drücken der Taste um.

- ❑ **Stromversorgung einschalten** (👉 Seite 8)
- ❑ **Vor der Wiedergabe einer Disc** (👉 Seite 8)
- ❑ **Abschalten des Geräts** (👉 Seite 8)

- ❑ **CDs abspielen** (👉 Seite 9)

- ❑ **Vor der Wiedergabe über USB oder iPod** (👉 Seite 11)
- ❑ **Wiedergabereihenfolge von MP3- und WMA-Dateien** (👉 Seite 11)

- ❑ **Wiedergabe von MP3- und WMA-Dateien** (👉 Seite 12)
- ❑ **Wiedergabe eines iPod** (👉 Seite 14)
- ❑ **Wiedergabe von USB-Speichergeräten** (👉 Seite 15)
- ❑ **Praktische Funktionen** (👉 Seite 16)

- ❑ **Über die Systemfunktionen** (👉 Seite 17)

Vorbereitungen

Vor der Wiedergabe über USB oder iPod

- 1** Schalten Sie den DCD-F109 ein. (👉 Seite 8 “Stromversorgung einschalten”).

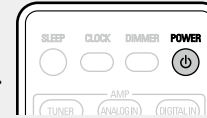

- 2** Schließen Sie ein USB-Speichergerät oder ein iPod-Anschlusskabel an (👉 Seite 5 “iPod oder USB-Speichergerät an den USB-Anschluss anschließen”). Wenn am USB-Anschluss des DCD-F109 ein USB-Speichergerät oder ein iPod angeschlossen ist, wechselt der Medienmodus für die Quelle automatisch zu “USB”, und die Dateiwiedergabe beginnt.



Die zuletzt eingestellte Medienwiedergabefunktion bleibt auch beim Umschalten des Geräts auf den Standby-Modus gespeichert.

Wiedergabereihenfolge von MP3- und WMA-Dateien

Wenn mehrere Ordner MP3- oder WMA-Dateien enthalten, wird die Wiedergabereihenfolge der Ordner automatisch festgelegt, während das Gerät das Medium liest. Die Dateien in jedem Ordner werden in der Reihenfolge der Aufnahme auf dem Medium wiedergegeben, d.h. die ältesten Dateien zuerst.

❑ Wiedergabereihenfolge von Ordnern CD-R/CD-RW

Bei der Wiedergabe von CD-R- oder CD-RW-Dateien werden zuerst alle Dateien der ersten Ebene im Ordner gespielt, danach die zweite Ebene, dann die dritte Ebene usw. in dieser Reihenfolge.

USB-Speichergerät

Bei der Wiedergabe von Dateien, die auf einem USB-Speichergerät gespeichert sind, werden zuerst alle Dateien im ersten Ordner der ersten Ebene gespielt, danach die Ordner der zweiten Ebene, dann der dritte Ebene usw. in dieser Reihenfolge. Danach werden die entsprechenden Dateien einer anderen ersten Ebene wiedergegeben.



- Die auf einem PC angezeigte Reihenfolge kann von der tatsächlichen Wiedergabereihenfolge abweichen.
- Je nach Schreibsoftware kann die Wiedergabereihenfolge einer CD-R/CD-RW abweichen.

HINWEIS

Die Wiedergabereihenfolge kann von der Reihenfolge, in der Ordner oder Dateien aufgenommen wurden, abweichen, wenn ein Ordner oder eine Datei über USB gelöscht oder hinzugefügt wird. Das liegt an den Spezifikationen zur Datenaufnahme und ist keine Fehlfunktion.

Wiedergabe von MP3- und WMA-Dateien

Im Internet stehen zahlreiche Musikvertriebs-Websites zur Verfügung, von denen Sie Musikdateien im MP3- oder WMA-Format (Windows Media® Audio) herunterladen können. Die von diesen Websites heruntergeladene Musik (Dateien) kann auf CD-R oder CD-RW gebrannt und auf dem DCD-F109 wiedergegeben werden.

“Windows Media” und “Windows” sind eingetragene Marken oder Marken der Microsoft Corporation in den USA und anderen Ländern.

MP3- und WMA-Formate

CD-R- und CD-RW-Discs in den unten beschriebenen Formaten können abgespielt werden.

Zum Schreiben benutztes Software-Format

ISO9660 Level 1

Wenn ein anderes Format zum Schreiben benutzt wurde, kann die CD möglicherweise nicht korrekt wiedergegeben werden.

Maximale Anzahl abspielbarer Dateien und Ordner

Gesamtanzahl der Ordner und Dateien : 512

Anzahl der Ordner: 256

Dateiformat

MPEG-1 Audio Layer-3

WMA (Windows Media Audio)

Tag-Daten

ID3-Tag (Ver. 1.x und 2.x)

META-Tag

(Kompatibel mit Titel, Interpret und Albumname)

Abspielbare MP3-/WMA-Datei			
Dateiformat	Abtastfrequenz	Bitrate	Dateierweiterung
MP3	32, 44,1, 48 kHz	32 ~ 320 kbps	.mp3
WMA	32, 44,1, 48 kHz	64 ~ 192 kbps	.wma



- Geben Sie den Dateien die Endung “.MP3” oder “.WMA”. Dateien mit anderen Endungen bzw. ohne Endung können nicht abgespielt werden.
- Nach dem Urheberrecht dürfen Ihre Aufnahmen nur zum persönlichen Gebrauch verwendet werden. Eine andere Nutzung ist nur mit Zustimmung des Eigentümers der Urheberrechte zulässig.

Wiedergabe von MP3- und WMA-Dateien

1 Eine CD-R- oder CD-RW-Disc, die Musikdateien im MP3- oder WMA-Format enthält, in das Disc-Tablett einlegen (☞ Seite 20).

2 Drücken Sie **MODE**, und wählen Sie “Ordner-Modus” oder “Disc-Modus”.

Ordner-Modus ← → Disc-Modus

[Über das Display]

- Wenn “Ordner-Modus” ausgewählt ist, wird:
Die Anzeige “FLD” leuchtet.
- Wenn “Disc-Modus” ausgewählt ist, wird:
Die Anzeige “FLD” schaltet ab.

Ordner-Modus Alle Dateien im ausgewählten Ordner werden abgespielt.

Disc-Modus Nachdem die ausgewählten Ordner und Dateien abgespielt sind, werden alle Dateien in allen Ordnern abgespielt.

3 Verwenden Sie $\Delta \nabla$ um den Ordner auszuwählen, der abgespielt werden soll.

4 Verwenden Sie \lll, \ggg oder $\triangleleft \triangleright$ um die Datei auszuwählen, die abgespielt werden soll.

5 Drücken Sie $\blacktriangleright / \parallel$.

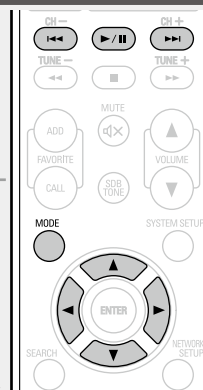

Um während des Abspielens einen anderen Ordner oder eine andere Datei auszuwählen

Ordner

Verwenden Sie $\Delta \nabla$, um den Ordner auszuwählen und drücken Sie dann auf **ENTER**.

Dateien

Verwenden Sie $\triangleleft \triangleright$, um die Datei auszuwählen und drücken Sie dann auf **ENTER**.

Verwenden Sie auch $\mathbf{I} \lll, \lll \mathbf{I}$, um eine Datei auszuwählen oder **0-9, +10**, um die Dateinummer auszuwählen.

- Der Ordner und die Dateinummern werden automatisch eingestellt, wenn die Disc geladen wird.



- Copyright-geschützte Dateien können nicht wiedergegeben werden.
- Abhängig von der Anwendungssoftware, die für das Schreiben benutzt wird, ist es eventuell nicht möglich, die Daten richtig zu schreiben.
- Abhängig von den Bedingungen bei der Aufnahme der Disc ist es eventuell nicht möglich, einige Discs richtig abzuspielen.

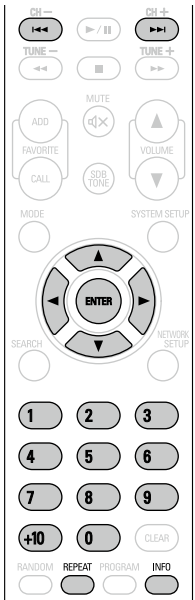

Umschalten des Displays

Drücken Sie während der Wiedergabe **INFO**.



- Folgende Zeichen können angezeigt werden:

A ~ Z a ~ z 0 ~ 9

! " # \$ % & ; < > ? @ \ [] _ ` { } ^ ^ ' () * + , - . / = (Leertaste)

Zum wiederholten Abspielen

Drücken Sie **REPEAT**.

Die Wiedergabe startet im ausgewählten Wiederholungsmodus.

- Welcher Modus auswählbar ist hängt davon ab, ob "Ordner-Modus" oder "Disc-Modus" ausgewählt ist.

Wenn "Ordner-Modus" ausgewählt ist:

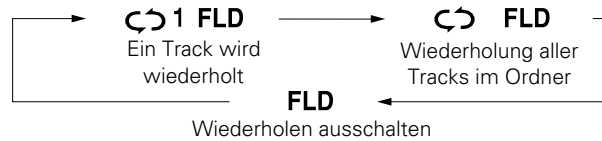

Wenn "Disc-Modus" ausgewählt ist:

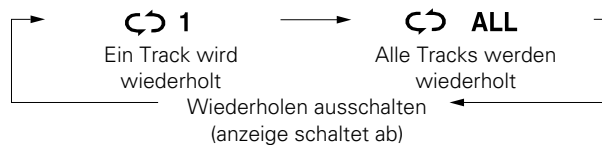

[Wählbare Menüelemente]

Wenn "Ordner-Modus" ausgewählt ist:

↻ 1 FLD : Nur der ausgewählte Track wird wiederholt abgespielt.

↻ FLD : Alle Dateien im ausgewählten Ordner werden wiederholt abgespielt.

FLD : Die Wiedergabe im Ordner-Modus fängt wieder an.

Wenn "Disc-Modus" ausgewählt ist:

"Wiederholung eines Titels (Wiedergabewiederholung)"

([Seite 9](#))

Zufallswiedergabe einstellen

"Wiedergabe in Zufallsreihenfolge (Zufallswiedergabe)"

([Seite 9](#))



Die programmierte Wiedergabe ist bei MP3/WMA-Discs nicht möglich.

Wiedergabe eines iPod

Mit dem DCD-F109 kann Musik von einem iPod wiedergegeben werden. Es ist auch möglich, den iPod über das Hauptgerät oder die Fernbedienung zu steuern.



“Made for iPod” and “Made for iPhone” mean that an electronic accessory has been designed to connect specifically to iPod, or iPhone, respectively, and has been certified by the developer to meet Apple performance standards.

Apple is not responsible for the operation of this device or its compliance with safety and regulatory standards.

iPhone, iPod, iPod classic, iPod nano, iPod shuffle, and iPod touch are trademarks of Apple Inc., registered in the U.S. and other countries.

iPhone is a trademark of Apple Inc.

- Einzelbenutzer dürfen iPhone, iPod, iPod classic, iPod nano, iPod shuffle und iPod touch für private Kopien und die Wiedergabe von nicht urheberrechtlich geschützten Inhalten und Inhalten nutzen, für die das Kopieren und die Wiedergabe gesetzlich gestattet sind. Urheberrechtsverletzungen sind gesetzlich verboten.

HINWEIS

- Abhängig von der Art des iPods und der Software-Version funktionieren manche Funktionen eventuell nicht.
- Beachten Sie, dass DENON keinerlei Verantwortung für Probleme übernimmt, die mit den Daten auf dem iPod auftreten, wenn dieses Gerät in Verbindung mit dem iPod verwendet wird.

1 Vorbereitung für die Wiedergabe (Seite 11 “Vor der Wiedergabe über USB oder iPod”).

2 Drücken Sie **MODE** um den Anzeigemodus zu wählen.

Die Modus ändert sich jedes Mal, wenn die Taste gedrückt wird.

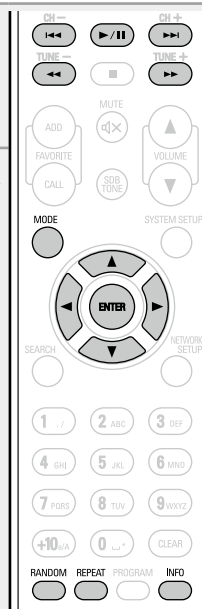

[Auswählbarer Modus]		Browse-Modus	Fernbedienmodus
Informationsanzeige		Geräteanzeige	iPod-Anzeige
Abspielbare Dateien	Audiodatei	○	○
	Videodatei	×	○
Aktive Tasten	Fernbedienung und Gerät (DCD-F109)	○	○
	iPod	×	○

3-1 [Bei Auswahl des “Browse-Modus”]

① Zur Auswahl drücken Sie Δ/∇ und bestätigen dann das gewählte Musikstück mit **ENTER**.

② Drücken Sie **▶/||**.
Die Wiedergabe startet.

3-2 [Bei Auswahl des “Fernbedienmodus”]

Bedienen Sie den iPod zur Wiedergabe von Musik selbst, während der iPod-Bildschirm angezeigt wird.

Beziehung zwischen Fernbedienungs- und iPod-Tasten

Tasten der Fernbedienung	iPod-Tasten	Bedienung des DCD-F109
▶/ 	▶ 	Den Track abspielen / den Track anhalten.
◀◀, ▶▶	◀◀, ▶▶	Wiedergabe des Tracks ab dem Beginn / Wiedergabe des nächsten Tracks.
◀◀, ▶▶ Drücken und gedrückt halten	◀◀, ▶▶ Drücken und gedrückt halten	Schneller Rücklauf / Vorlauf des Tracks.
Δ, ∇	Wählrad	Auswahl eines Menüelements.
ENTER oder ▷	Auswählen	Eingabe der Auswahl oder Wiedergabe des Tracks.
MODE	–	Umschalten zwischen dem Browse- Modus und dem Fernbedienmodus.
REPEAT	–	Umschalten der Wiederholfunktion.
RANDOM	–	Umschalten der Mischfunktion.
◀	MENU	Anzeige des Menüs oder Rückkehr zum vorherigen Menü.
■	–	Stopp

Umschalten der Anzeige (Nur Browse-Modus)

Drücken Sie während der Wiedergabe **INFO**.
Die Anzeige ändert sich jedes Mal, wenn die Taste gedrückt wird.

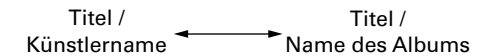

Trennen des iPods

1 Drücken Sie **POWER** ⏻ , um in den Standby-Modus zu wechseln.

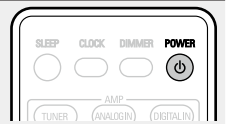

2 Trennen Sie das iPod-Kabel vom USB-Anschluss.



Wenn Sie **POWER** ⏻ drücken, während ein iPod angeschlossen ist, wechselt das Gerät in den Standby-Modus zum Laden des iPod, damit der iPod weiter geladen wird. In diesem Fall leuchtet die Netzanzeige rot. Wenn der iPod vollständig geladen ist, erlischt die Netzanzeige.

Abspielbare Formate auf USB-Speichergeräten

Die unten angegebenen Formate können abgespielt werden.

☐ USB-kompatible Dateisysteme

“FAT16” oder “FAT32”

- Wenn das USB-Gerät mehrere Partitionen hat, kann nur der erste Laufwerksbuchstabe ausgewählt werden.

☐ Maximale Anzahl abspielbarer Dateien und Ordner

Höchstzahl der Dateien in einem Ordner: 255

Höchstzahl der Ordner: 255

☐ Dateiformat

MPEG-1 Audio Layer-3

WMA (Windows Media Audio)

☐ Tag-Daten

ID3-Tag (Ver.1.x und 2.x)

META-Tag

(Kompatibel mit Titel, Interpret und Albumname)

Abspielbare MP3-/WMA-Datei			
Dateiformat	Abtastfrequenz	Bitrate	Dateierweiterung
MP3	32, 44.1, 48 kHz	32 ~ 320 kbps	.mp3
WMA	32, 44.1, 48 kHz	64 ~ 192 kbps	.wma



Es können auf diesem Gerät nur Musikdateien ohne Kopierschutz wiedergegeben werden.

- Inhalte, die von kommerziellen Websites heruntergeladen werden, haben den Copyright-Schutz. Auch Dateien im WMA-Format, die von einer CD etc. auf einen Computer kopiert wurden, können abhängig von den Computereinstellungen eventuell urheberrechtlich geschützt sein.

Wiedergabe von USB-Speichergeräten

1 Vorbereitung für die Wiedergabe (☞ Seite 11 “Vor der Wiedergabe über USB oder iPod”).

2 Drücken Sie **MODE** und wählen Sie “Folder Mode” oder “Memory Mode”.

- Wenn “Ordner-Modus” ausgewählt ist, wird: Die Anzeige “FLD” leuchtet.
- Wenn “Speicher-Modus” ausgewählt ist, wird: Die Anzeige “FLD” schaltet ab.

Ordner-Modus

Alle Dateien im ausgewählten Ordner werden abgespielt.

Speicher-Modus

Nachdem die ausgewählten Ordner und Dateien abgespielt wurden, werden alle Dateien in allen Ordnern abgespielt.

3 Verwenden Sie $\Delta \nabla$, um den Ordner auszuwählen, der abgespielt werden soll.

4 Verwenden Sie \lll , \ggg oder $\triangleleft \triangleright$, um die Datei auszuwählen, die abgespielt werden soll.

5 Drücken Sie $\triangleright / \parallel$.

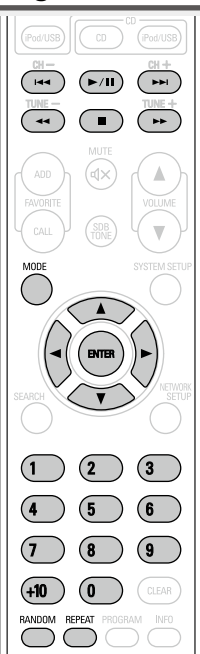

Informationen zur Wiedergabereihenfolge der auf einem USB-Speichergerät gespeicherten Dateien finden Sie unter “Wiedergabe von MP3- und WMA-Dateien” (☞ Seite 12).

☐ Um während des Abspielens einen anderen Ordner oder eine andere Datei auszuwählen

• Ordner

Verwenden Sie $\Delta \nabla$, um den Ordner auszuwählen und drücken Sie dann auf **ENTER**.

• Dateien

Verwenden Sie $\triangleleft \triangleright$, um die Datei auszuwählen und drücken Sie dann auf **ENTER**.

Verwenden Sie auch \lll , \ggg , um eine Datei auszuwählen oder **0 - 9, +10** um die Dateinummer auszuwählen.

- Der Ordner und die Dateinummern werden automatisch eingestellt, wenn das USB-Speichergerät geladen wird.

☐ Wiedergabe anhalten

Drücken Sie **■**.

☐ Wiedergabe vorübergehend anhalten

Drücken Sie $\triangleright / \parallel$.

\parallel wird angezeigt.

- Zur Fortsetzung der Wiedergabe drücken Sie $\triangleright / \parallel$.

☐ Schnell vorwärts und schnell rückwärts (suchen)

Halten Sie während der Wiedergabe \lll , \ggg gedrückt.

☐ Wiedergabewiederholung

Drücken Sie **REPEAT**.

☐ Wiedergabe in Zufallsreihenfolge

Drücken Sie im Stopp-Betrieb auf **RANDOM**.

Umschalten des Displays

Drücken Sie während der Wiedergabe **INFO**.

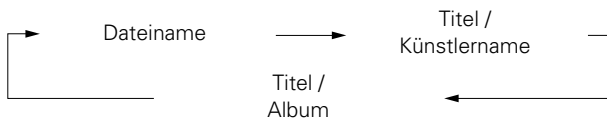
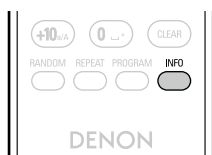

Folgende Zeichen können angezeigt werden:

A ~ Z a ~ z 0 ~ 9

! " # \$ % & ; < > ? @ \ [] _ { } ^ ` ' () * + , - . / = (Leertaste)

HINWEIS

- DENON übernimmt keinerlei Verantwortung für den Verlust oder Beschädigung von Daten auf USB-Speichergeräten, wenn wenn das USB-Speichergerät am DCD-F109 angeschlossen verwendet wird.
- USB-Speichergeräte arbeiten nicht über einen USB-Hub.
- DENON übernimmt keine Garantie dafür, dass alle USB-Speichergeräte funktionieren bzw. mit Strom versorgt werden. Wenn eine Festplatte mit USB-Anschluss oder ein Typ verwendet wird, die/der von einem Netzadapter versorgt wird, empfehlen wir die Verwendung des Netzadapters.

Praktische Funktionen

Autom. Einschalten

Im Standby-Betrieb schaltet sich das Gerät ein, wenn irgendeine der unten aufgeführten Tasten außer **POWER** bedient wird und die gewünschte Funktion wird ausgelöst.

- **DISC** (am Hauptgerät) Das Disc-Tablett öffnet sich.
- **▶/||** (on the main unit) Die Wiedergabe startet.

Automatisches Standby

Wenn Automatisches Standby auf ON gesetzt ist, wechselt dieses Gerät automatisch nach 30 Minuten, in denen im Stopp-Modus keine Bedienung durchgeführt wurde, in den Standby-Modus.

- Die Standardeinstellung für den Auto Standby-Modus ist "Ein".

Halten Sie bei eingeschaltetem Gerät **5 Sekunden lang gedrückt**.

"MODE : ON" wird angezeigt.

- Wenn Sie auf diesem Gerät **5 Sekunden lang gedrückt** halten, wird der Standby-Modus beendet.

Speicherung der letzten Funktion

Die Medienwiedergabefunktion, die unmittelbar vor dem Umschalten des Geräts in den Standby-Modus eingestellt wurde, wird im Speicher abgespeichert.

Wenn das Gerät wieder eingeschaltet wird, wird der Modus auf den Medienwiedergabemodus eingestellt, der festgelegt wurde, als das Gerät auf Standby umgeschaltet wurde.



Für eine Beschreibung der Systemfunktionen, die verfügbar sind, wenn Systemanschlüsse zwischen dem DCD-F109 und dem DRA-F109 (Stereo-Receiver, separat erhältlich) vorgenommen werden, siehe "Systemfunktionen" ([Seite 17](#)).

Über die Systemfunktionen

HINWEIS

Schließen Sie keine Vorgängermodelle mit einem Systemkabel an dieses Gerät an. Die Geräte sind nicht kompatibel.

Geräteunterstützende Systemanschlüsse (separat erhältlich)

DRA-F109 (SINTOAMPLIFICATORE)



Bei Systemfunktionen werden die Bedienungen vom DRA-F109 gesteuert. Stellen Sie sicher, dass Sie den DRA-F109 mit Hilfe der Systemanschlüsse anschließen.

Was Sie mit den Systemfunktionen machen können

Wenn Systemanschlüsse zwischen dem DCD-F109 und dem DRA-F109 (Stereo-Receiver, separat erhältlich) vorgenommen werden, können die unten beschriebenen Bedienungen durchgeführt werden.

- Der DCD-F109 kann mit Hilfe der Fernbedienung, die im Lieferumfang des DRA-F109 enthalten ist, bedient werden.
- Automatische Einschaltfunktion ([Seite 17](#) "Systemfunktionen")
- Alarmfunktion ([Seite 17](#) "Systemfunktionen")
- Funktion Automatisches Standby ([Seite 17](#) "Systemfunktionen")

Systemanschlüsse herstellen

Schließen Sie zusätzlich zu den Audiokabeln auch die Systemkabel an.

Schließen Sie auch das Netzkabel des DCD-F109 an den Wechselstromausgang des DRA-F109 (Stereo-Receiver separat erhältlich) an.

HINWEIS

Stellen Sie sicher, dass Sie das Netzkabel des DRA-F109 in eine Steckdose einstecken.

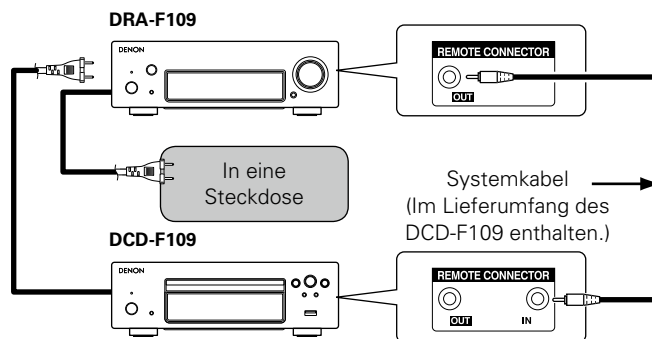

Systemfunktionen

Automatische Einschaltfunktion

Wenn Sie auf **CD** oder **iPod/USB (CD)** drücken, wird das entsprechende Gerät eingeschaltet, und die Quelle auf dem DRA-F109 wird automatisch umgeschaltet.

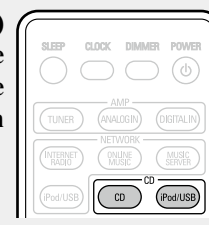

Alarmfunktion

Über die Alarmfunktion des DRA-F109 kann die Wiedergabe zu einer festgelegten Zeit gestartet werden.

- Weitere Informationen finden Sie in der Bedienungsanleitung des DRA-F109 (Stereo-Receiver, separat erhältlich).





Funktion Automatisches Standby

Wenn die Funktion Automatisches Standby auf dem DRA-F109 oder DCD-F109 aktiviert wird, wird die Funktion Automatisches Standby für das gesamte F109-System aktiviert.

- Informationen zur Funktion Automatisches Standby finden Sie auf [Seite 16](#).

Informationen

Im Folgenden haben wir einige Informationen zu diesem Gerät zusammengetragen. Heben Sie die Informationen für den Bedarfsfall gut auf.

- Teilebezeichnungen und Funktionen  [Seite 19](#)
- Sonstige Informationen  [Seite 20](#)
- Fehlersuche  [Seite 21](#)
- Technische Daten  [Seite 23](#)
- Index  [Seite 23](#)

Teilebezeichnungen und Funktionen

Für Tasten, die hier nicht beschrieben sind, siehe die in Klammern () angegebene Seite.

Bedienfeld

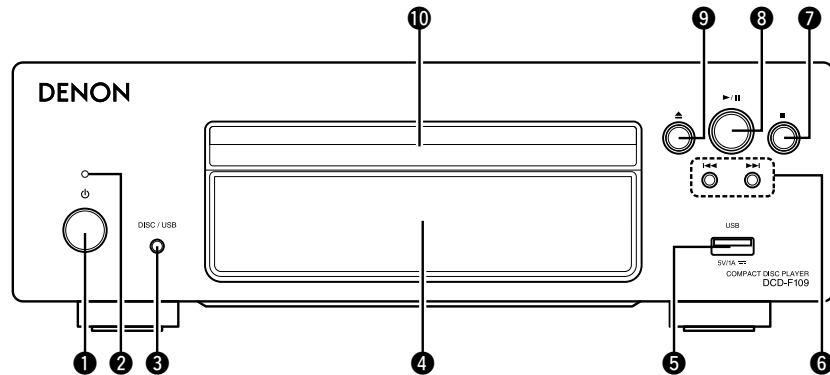

- | | |
|--|---|
| 1 Netzbetriebschalter (⏻) (8) | 7 Stopp-Taste (■) (9, 15, 16) |
| 2 Netzanzeige (8) | 8 Wiedergabe-/Pausetaste (▶/) (9, 12, 14, 15) |
| 3 Medienmodus-Taste (DISC/USB) (8) | 9 Taste Disc-Tablett öffnen/schließen (▲) (8, 16) |
| 4 Display | 10 Disc-Tablett (20) |
| 5 USB-Anschluss (5) | |
| 6 Überspringen-Tasten (◀◀, ▶▶) (9, 12, 14, 15) | |

Display

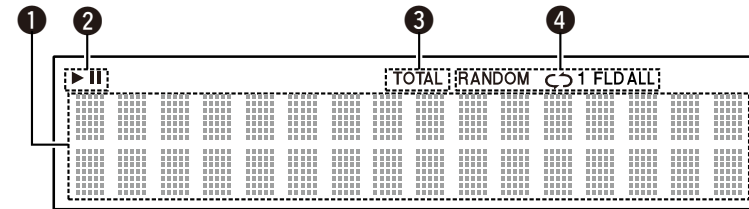

- | | |
|---|--|
| 1 Informationsdisplay
Abhängig von der Betriebsart werden hier verschiedene Informationen angezeigt. | 3 TOTAL-Anzeige
Leuchtet auf, wenn die Gesamtzahl der Stücke und die gesamte Spielzeit der CD angezeigt werden. |
| 2 Wiedergabemodus-Anzeigen
▶ :Während des Abspielens
 :Bei Unterbrechung | 4 Wiedergabebetriebsanzeige |

Rückseite

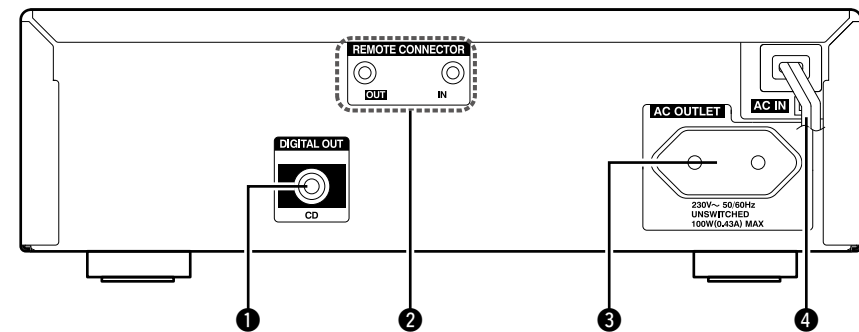

- | | |
|--|--|
| 1 Digitaler Audioausgang (DIGITAL OUT) (4) | 3 Wechselstrom-Ausgang (AC OUTLET) (6) |
| 2 REMOTE CONNECTOR-Buchse (17) | 4 Netzkabel (6) |

Discs

Discs, die auf diesem Gerät gespielt werden können

1 Musik-CDs

Mit diesem Gerät können Discs mit dem unten abgebildeten Logo wiedergegeben werden.



2 CD-R/CD-RW

HINWEIS

- Beachten Sie allerdings, dass Discs mit speziellen Formen (herzförmige Discs, achteckige Discs o. Ä.) nicht wiedergegeben werden können. Versuchen Sie nicht, solche Discs wiederzugeben, da dies das Gerät beschädigen kann.
- Einige Discs und einige Aufnahmeformate können u. U. nicht wiedergegeben werden.
- Nicht finalisierte Discs können nicht wiedergegeben werden.
- Was sind finalisierte Discs?
Bei der Finalisierung handelt es sich um ein Verfahren, das dazu führt, dass aufgenommene CD-R/CD-RW-Discs auf kompatiblen Playern wiedergegeben werden können.



Halten von Discs



Berühren Sie nicht die Signaloberfläche.

Vorsichtsmaßnahmen beim Einlegen von Discs

- Legen Sie immer nur eine Disc gleichzeitig ein. Das Einlegen mehrerer Discs kann das Gerät beschädigen und die Discs verkratzen.
- Verwenden Sie keine gerissenen oder verbogenen Discs oder Discs, die mit Kleber etc. repariert wurden.
- Verwenden Sie keine Discs, an denen der klebrige Teil eines Klebebands oder eines Labels freiliegt oder an der eine klebrige Stelle, an der ein Label entfernt wurde, freiliegt. Solche Discs können im Player hängen bleiben und diesen beschädigen.

Einlegen von discs

- Legen Sie die Disc mit der Label-Seite nach oben ein.
- Stellen Sie sicher, dass das Disc-Tablett vollständig geöffnet ist, wenn Sie die Disc einlegen.
- Platzieren Sie 12-cm-Discs flach in die äußere Tablettführung (Abb. 1) und 8-cm-Discs flach in die innere Tablettführung (Abb. 2).

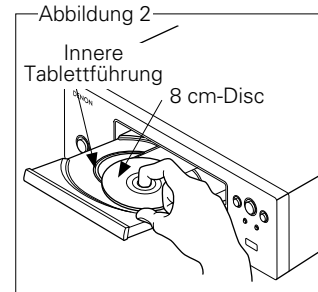
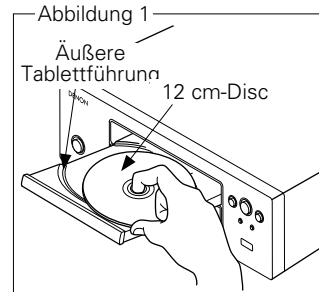

- Platzieren Sie 8-cm-Discs ohne die Verwendung eines Adapters in die innere Tablettführung.



- "00Tr 00:00" wird angezeigt, wenn die eingelegte Disc nicht wiedergegeben werden kann.
- "NO DISC" wird angezeigt, wenn die eingelegte Disc umgekehrt eingelegt wurde oder wenn keine Disc eingelegt ist.

HINWEIS

Schieben Sie das Disc-Tablett bei abgeschalteter Stromversorgung nicht von Hand hinein. Dadurch könnte das Gerät beschädigt werden.

Vorsichtsmaßnahmen bei der Handhabung

- Achten Sie darauf, dass keine Fingerabdrücke, Öl oder Schmutz auf die Discs geraten.
- Achten Sie besonders darauf, die Discs beim Entnehmen aus der Hülle nicht zu verkratzen.
- Verbiegen oder erhitzen Sie Discs nicht.
- Vergrößern Sie nicht das Loch in der Mitte.
- Schreiben Sie nicht mit Kugelschreibern, Bleistiften etc. auf der etikettierten (bedruckten) Oberfläche und kleben Sie keine neuen Labels darauf.
- Wenn Discs plötzlich von einem kalten Ort (z. B. vom Freien) an einen warmen Platz gebracht werden, können sich darauf Wassertröpfchen bilden - aber versuchen Sie nicht, diese mit einem Haartrockner etc. zu trocknen.

Vorsichtsmaßnahmen beim Aufbewahren von discs

- Stellen Sie sicher, dass die Discs nach der Verwendung entfernt werden.
- Stellen Sie sicher, dass die Discs in ihrer Hülle aufbewahrt werden, um sie vor Staub, Verkratzen, Verbiegen usw. zu schützen.
- Lagern Sie an an folgenden Plätzen keine Discs:
 1. Plätze, die über längere Zeiträume direkter Sonnenbestrahlung ausgesetzt sind
 2. Staubige oder feuchte Plätze
 3. Plätze, die der Hitze von Heizgeräten etc. ausgesetzt sind.

Reinigen von discs

- Sollten auf der Disc Fingerabdrücke oder Schmutz vorhanden sein, wischen Sie diese Verschmutzungen ab, bevor Sie die Disc einlegen. Fingerabdrücke oder Schmutz können die Tonqualität mindern und Unterbrechungen in der Wiedergabe verursachen.
- Verwenden Sie zur Reinigung von Discs ein handelsübliches Reinigungskit oder ein weiches Tuch.

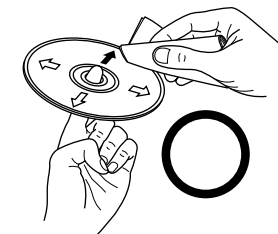

Wischen Sie die Disc sanft von der Mitte nach außen ab.

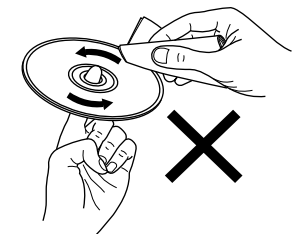

Wischen Sie nicht in kreisförmigen Bewegungen.

HINWEIS

Verwenden Sie weder Schallplattensprays, Antistatikmittel, Benzin noch Verdünnungen oder andere Lösungsmittel.

Erklärung der Fachausdrücke

A

Abtastfrequenz

Bei der Abtastung wird eine Tonamplitude (analoges Signal) in regelmäßigen Abständen eingelesen. Die Amplitudenhöhe wird bei jedem Einlesen in einen digitalen Wert umgewandelt. (Dadurch entsteht ein digitales Signal.)

Die Anzahl der Einlesungen pro Sekunde stellt die "Abtastfrequenz" dar. Je höher der Wert, desto originalgetreuer klingt der reproduzierte Ton.

B

Bitrate

Dies bezeichnet die Lesemenge pro 1 Sekunde der auf der Disc aufgenommenen Video-/ Audiodaten.

F

Finalisieren

Bedeutet die Verarbeitung, die eine Wiedergabe von mit einem Rekorder bespielten CDs auf anderen Abspielgeräten ermöglicht.

M

MP3 (MPEG Audio Layer-3)

Dies ist ein international standardisiertes Komprimierungsverfahren für Audiodaten, bei dem der Videokomprimierungsstandard "MPEG-1" verwendet wird. Die Datenmenge wird dabei auf etwa ein Elftel der ursprünglichen Größe geschrumpft. Die Tonqualität bleibt dabei vergleichbar mit der einer Musik-CD.

W

WMA (Windows Media Audio)

Dies ist ein Audio-Komprimierungsverfahren, das von der Microsoft Corporation entwickelt wurde.

WMA Daten lassen sich mit Hilfe von Windows Media® Player Ver.7, 7.1, Windows Media® Player für Windows® XP sowie mit der Windows Media® Player 9 Serie kodieren.

Zur Kodierung von WMA-Dateien dürfen nur Anwendungen genutzt werden, die von der Microsoft Corporation genehmigt sind. Bei Verwendung einer nicht genehmigten Anwendung besteht die Gefahr, dass die Datei unbrauchbar ist.

Fehlersuche

Sollte ein Problem auftreten, überprüfen Sie zuerst Folgendes:

1. Sind alle Anschlüsse korrekt?
2. Wird das Gerät entsprechend der Beschreibungen im Bedienungshandbuch bedient?
3. Funktionieren die anderen Systemkomponenten einwandfrei?

Wenn diese Einheit nicht richtig funktioniert, prüfen Sie die in der Tabelle unten aufgeführten Informationen. Sollte das Problem bestehen bleiben, liegt eventuell eine Fehlfunktion vor.

Trennen Sie in diesem Fall sofort die Stromversorgung und wenden Sie sich an das Geschäft, in dem Sie das Gerät kauften.



[Allgemein]

Symptom	Ursache	Gegenmaßnahme	Seite
Wenn die Stromversorgung eingeschaltet wird, leuchtet die Netzanzeige nicht auf und es wird kein Ton ausgegeben.	<ul style="list-style-type: none"> • Das Netzkabel ist nicht richtig angeschlossen. 	<ul style="list-style-type: none"> • Überprüfen Sie, dass die Netzstecker fest in die Steckdose eingesteckt sind. 	6
Die Netzanzeige leuchtet auf, aber es wird kein Ton ausgegeben.	<ul style="list-style-type: none"> • Der Verstärker ist nicht auf die richtige Funktion (Eingabe) eingestellt. • Die Lautstärke ist zu leise eingestellt. 	<ul style="list-style-type: none"> • Wählen Sie die korrekte Funktion (Eingang). • Passen Sie die Lautstärke entsprechend an. 	–
Die Stromversorgung schaltet automatisch in den Standby-Modus.	<ul style="list-style-type: none"> • Die Funktion Automatisches Standby ist aktiviert. 	<ul style="list-style-type: none"> • Deaktivieren Sie die Funktion Automatisches Standby. 	16

[Fernbedienung]

Symptom	Ursache	Gegenmaßnahme	Seite
Das Gerät arbeitet bei der Bedienung mit der Fernbedienung nicht richtig.	<ul style="list-style-type: none"> • Das Systemkabel zwischen dem DCD-F109 und dem DRA-F109 ist nicht richtig angeschlossen. • Batterien sind verbraucht. • Die Bedienung erfolgt von außerhalb des spezifizierten Bereiches (Abstandes). 	<ul style="list-style-type: none"> • Stecken Sie das Kabel richtig ein. 	17
	<ul style="list-style-type: none"> • Hindernis zwischen dem Hauptgerät und der Fernbedienung. 	<ul style="list-style-type: none"> • Durch neue Batterien ersetzen. 	–
	<ul style="list-style-type: none"> • Die Batterien sind nicht in der richtigen Richtung wie es mit den Polaritätsmarkierungen im Batteriefach gekennzeichnet ist, eingelegt. 	<ul style="list-style-type: none"> • Bedienen Sie die Fernbedienung innerhalb einer Reichweite von 7 Metern und bei einem Winkel von 30° vom DRA-F109 aus. • Das Hindernis beseitigen. 	–
	<ul style="list-style-type: none"> • Der Fernbedienungssensor ist einer starken Lichtquelle ausgesetzt (direkte Sonnenbestrahlung, Leuchtstoffröhre etc.). 	<ul style="list-style-type: none"> • Legen Sie die Batterien in der richtigen Richtung so ein, wie es im Batteriefach mit den Polaritätsmarkierungen gekennzeichnet ist. • Bewegen Sie das Gerät an einen Ort, an dem es keiner direkten Beleuchtung ausgesetzt ist. 	–

[CD]

Symptom	Ursache	Gegenmaßnahme	Seite
Das Disc-Tablett öffnet sich nicht.	• Das Gerät ist nicht eingeschaltet.	• Schalten Sie das Gerät ein.	8
„NO DISC“ wird angezeigt, obwohl eine Disc eingelegt wurde.	• Die Disc wurde nicht ordnungsgemäß eingelegt.	• Legen Sie die Disc erneut ein.	20
„00Tr 00:00“ wird angezeigt, obwohl eine Disc eingelegt wurde.	• Es ist eine unbrauchbare Disc in den DCD-F109 eingelegt.	• Laden Sie eine Audio-CD oder eine CD-R/-RW-Disc, auf der MP3/WMA-Dateien gespeichert sind.	20
Auch nach dem Drücken der  -Taste startet die Wiedergabe nicht.	• Die Disc ist verunreinigt oder verkratzt. • Der Medienwiedergabemodus ist auf „USB“ eingestellt. • Die Eingangsquelle des DRA-F109 ist nicht „CD/USB“.	• Wischen Sie die Disc sauber oder tauschen Sie sie aus. • Schalten Sie den Medienwiedergabemodus auf „DISC“ um. • Schalten Sie die Eingangsquelle auf „CD/USB“.	20 8 –
Ein bestimmter Abschnitt der Disc kann nicht ordnungsgemäß wiedergegeben werden.	• Die Disc ist verunreinigt oder verkratzt.	• Wischen Sie die Disc sauber oder tauschen Sie sie aus.	20
Eine programmierte Wiedergabe ist nicht möglich.	• Die Titel wurden nicht ordnungsgemäß programmiert. • Bei Discs mit Dateien im MP3- oder WMA-Format ist die Durchführung einer programmierten Wiedergabe nicht möglich.	• Führen Sie die Programmierung ordnungsgemäß durch. • Verwenden Sie eine Audio-CD.	10 –
Eine CD-R- oder CD-RW-Disc kann nicht wiedergegeben werden.	• Die Disc wurde nicht finalisiert. • Die Aufnahme ist schlecht oder die Qualität der Disc selbst ist niedrig.	• Finalisieren Sie die Disc und lassen Sie sie danach wiedergeben. • Verwenden Sie eine ordnungsgemäß aufgenommene Disc.	20 –
Dateien im Format MP3 oder WMA können nicht wiedergegeben werden.	• Sie haben eine kopiergeschützte WMA-Datei ausgewählt oder eine Datei, die nicht normal wiedergegeben werden kann.	• Drücken Sie die  oder  -Taste, um eine andere Datei auszuwählen.	12 , 13

[iPod]

Symptom	Ursache	Gegenmaßnahme	Seite
Der iPod kann nicht wiedergegeben werden.	• Der Medienwiedergabemodus ist auf „DISC“ eingestellt. • Das Kabel ist nicht richtig angeschlossen.	• Schalten Sie den Medienwiedergabemodus auf „USB“ um. • Erneut anschließen.	8 5

[USB]

Symptom	Ursache	Gegenmaßnahme	Seite
Wenn ein USB-Speichergerät angeschlossen wird, dann wird anstelle des Ordnersnamens, etc. „00Tr 00:00“ angezeigt.	• Das Gerät kann keine USB-Speichergeräte erkennen. • Es ist ein USB-Speichergerät angeschlossen, das mit den Standards Mass Storage Class oder MTP nicht übereinstimmt. • Es ist ein USB-Speichergerät angeschlossen, das das Gerät nicht erkennen kann. • Das USB-Speichergerät ist über einen USB-Hub angeschlossen.	• Die Verbindung prüfen. • Ein USB-Speichergerät anschließen, das mit den Standards Mass Storage Class oder MTP übereinstimmt. • Dies ist keine Fehlfunktion. DENON garantiert nicht, dass alle USB-Speichergeräte arbeiten oder mit Strom versorgt werden. • Schließen Sie das USB-Speichergerät direkt am USB-Anschluss an.	5 – – –
Dateien auf einem USB-Speichergerät können nicht angezeigt werden.	• Der Medienwiedergabemodus ist auf „DISC“ eingestellt. • Das USB-Speichergerät hat ein anderes Format als FAT16 oder FAT32. • Das USB-Speichergerät ist in mehrere Partitionen eingeteilt. • Die Dateien sind in einem inkompatiblen Format gespeichert. • Es wird die Wiedergabe einer Datei mit Copyright-Schutz versucht. • Die Eingangsquelle des DRA-F109 ist nicht „CD/USB“.	• Schalten Sie den Medienwiedergabemodus auf „USB“ um. • Das Format auf FAT16 oder FAT32 einrichten. Einzelheiten finden Sie in der Bedienungsanleitung des USB-Speichergeräts. • Wenn diese in mehrere Partitionen aufgeteilt ist, können nur die in der ersten Partition gespeicherten Dateien wiedergegeben werden. • Die Dateien in einem kompatiblen Format aufzeichnen. • Dateien mit Copyright-Schutz können auf diesem Gerät nicht wiedergegeben werden. • Schalten Sie die Eingangsquelle auf „CD/USB“.	15 15 15 15 15 –

Technische Daten

CD-Bereich

Digitale Ausgabe

Ausgangspegel (coaxial): 0,5 V_{p-p}, 75 Ω

Allgemein

Stromversorgung: 230 V Wechselstrom, 50/60 Hz

Leistungsaufnahme: 25 W
0,3 W (Bereitschaft)

* Änderungen der technischen Daten und des Designs zum Zwecke der Verbesserung ohne Ankündigung vorbehalten.

Index

A

Abtastfrequenz	12, 15, 21
Anschlüsse	
iPod	5
Netzausgangsbuchse	6
Netzkabel	6
USB-Speichergerät	5
Verstärker	4
Automatisches Standby	16

B

Bedienfeld	19
Bitrate	12, 15, 21
Browse-Modus	14

C

CD-R/CD-RW	20
------------	----

D

Dateierweiterung	12, 15
Disc-Modus	12
Display	19

F

Fernbedienmodus	14
Finalisieren	20, 21

K

Kabel	
Koaxiales Digitalkabel	4
Systemkabel	4, 17
Kondensation	2

M

Medienmodus	8
MP3	12, 15, 21
Musik-CDs	20

O

Ordner-Modus	12, 15
--------------	--------

R

Rückseite	19
-----------	----

S

Speicher-Modus	15
Stromversorgung einschalten	8

U

Umschalten des Displays	10, 13, 14, 16
Unterstützte iPod-Modelle	5

W

Wiedergabe	
CD	9
iPod	14
MP3	12
Programmierte Wiedergabe	10
Suchen	9, 15
Überspringen	9
USB-Speichergeräten	15
Wiedergabewiederholung	9, 13, 15
WMA	12
Zufallswiedergabe	9, 15
WMA	12, 15, 21

Z

Zubehör	2
---------	---

Abmessungen

Einheit : mm

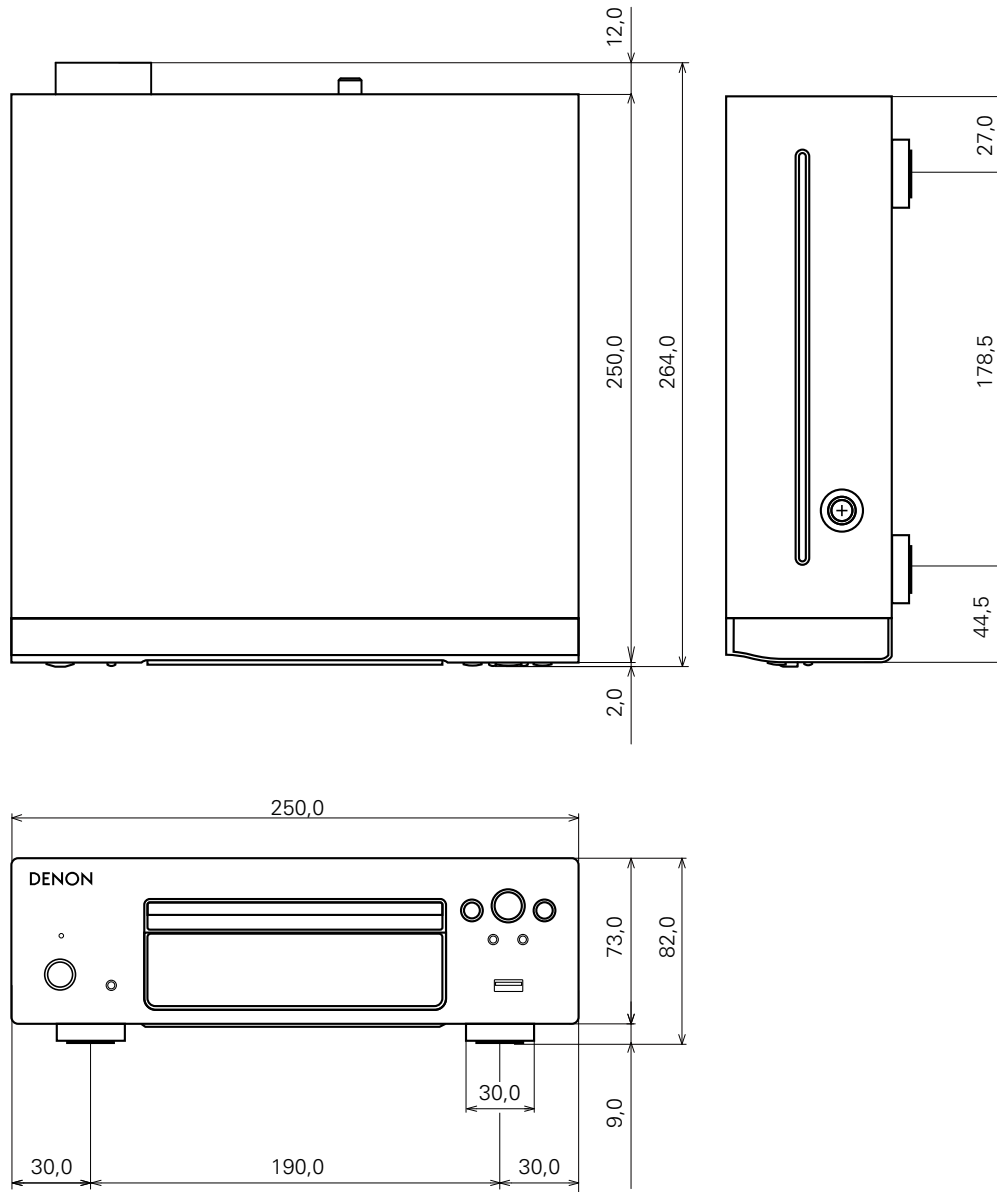

Gewicht : 2,8 kg

