

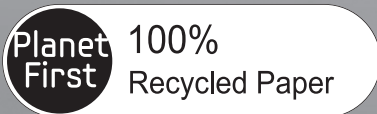

SR8987  
SR8988

# Robo-Sauger Benutzerhandbuch



Dieses Handbuch ist zu 100% auf Recyclingpapier gedruckt.

- \* Lesen Sie die Anweisungen sorgfältig durch, ehe Sie das Gerät in Betrieb nehmen.
- \* Nur zum Einsatz in geschlossenen Räumen geeignet.

Deutsch

imagine the possibilities

Wir freuen uns, dass Sie sich für ein Samsung-Produkt entschieden haben!

Produkt registrieren und gewinnen unter  
[www.samsung.com/register](http://www.samsung.com/register)

**SAMSUNG**

# Sicherheitsinformationen

---

## SICHERHEITSINFORMATIONEN

---





- Bitte lesen Sie die Bedienungsanleitung gründlich durch, und bewahren Sie sie zum späteren Nachschlagen auf.



- Da die folgenden Hinweise zum Betrieb für verschiedene Modelle gelten, können die Eigenschaften Ihres Staubsaugers sich leicht von den in diesem Handbuch beschriebenen unterscheiden.

## SYMBOLE DER GEFAHREN-/WARNHINWEISE

---

 WARNUNG	Dieses Zeichen weist darauf hin, dass Lebensgefahr oder ein ernsthaftes Verletzungsrisiko besteht.
 VORSICHT	Dieses Zeichen weist darauf hin, dass die Gefahr von Personen- oder Sachschäden besteht.

---

## WEITERE VERWENDETE SYMBOLE

---

 HINWEIS	Dieses Zeichen weist darauf hin, dass die Gefahr von Personen- oder Sachschäden besteht.
--	--

---

## WICHTIGE HINWEISE ZUR SICHERHEIT

---

Beim Umgang mit Elektrogeräten sind einige grundlegende Vorsichtsmaßnahmen wie u.a. die folgenden zu beachten:

### **LESEN SIE VOR DER VERWENDUNG IHRES ROBO-SAUGERS SÄMTLICHE ANWEISUNGEN GRÜNDLICH DURCH.**

Ziehen Sie den Stecker aus der Steckdose, wenn Sie das Gerät nicht verwenden, und ehe Sie Wartungsarbeiten durchführen.

### **So verringern Sie die Gefahr von Brand, Stromschlag oder Verletzungen:**

#### **ALLGEMEIN**

- Verwenden Sie das Gerät nur wie in diesem Handbuch beschrieben.
- Verwenden Sie Ihren Robo-Sauger nicht, wenn dieser bzw. seine Ladestation beschädigt wurden.
- Wenn der Robo-Sauger nicht korrekt funktioniert, heruntergefallen oder beschädigt ist, im Freien vergessen oder in Wasser eingetaucht wurde, lassen Sie ihn von einem Kundendienstcenter zurück.
- Berühren Sie die Ladestation und den Robo-Sauger nicht mit nassen Händen.
- Verwenden Sie ihn nur auf trockenen Flächen in Innenräumen.
- Dieses Gerät darf nicht von Personen (einschließlich Kindern) bedient werden, die körperlich, geistig oder psychisch benachteiligt sind oder über mangelnde Erfahrung und Kenntnisse verfügen, es sei denn, sie wurden unter anfänglicher Beobachtung zu ihrer Sicherheit bezüglich der Benutzung des Gerätes von einer verantwortlichen Person entsprechend unterwiesen.
- Kleine Kinder müssen beaufsichtigt werden, um sicher zu stellen, dass sie nicht mit dem Gerät spielen.

#### **AKKU-LADESTATION**

- Verwenden Sie das Gerät nicht im Freien oder auf nassen Flächen.
- Ziehen Sie den Stecker der Ladestation aus der Steckdose, wenn Sie diese nicht verwenden, und ehe Sie Wartungsarbeiten durchführen.
- Verwenden Sie nur die vom Hersteller mitgelieferte Ladestation.
- Verwenden Sie das Gerät nicht mit einem beschädigten Kabel oder Stecker.
- Ziehen und tragen Sie das Gerät nicht am Kabel und verwenden Sie das Kabel nicht als Tragegriff. Ziehen Sie das Kabel auch nicht um scharfe Ecken oder Kanten herum. Halten Sie das Kabel entfernt von beheizten Oberflächen.
- Verwenden Sie keine Verlängerungskabel oder Steckdosen mit unzureichender Leistung.
- Ziehen Sie niemals am Kabel, um den Stecker aus der Steckdose zu ziehen. Um den Stecker herauszuziehen, fassen Sie den Stecker, nicht das Kabel an.
- Beschädigen Sie die Akkus nicht. Diese auch nicht verbrennen, da sie bei hohen Temperaturen explodieren.
- Versuchen Sie keinesfalls, die Ladestation zu öffnen. Reparaturen dürfen nur durch ein qualifiziertes Kundendienstcenter vorgenommen werden.
- Setzen Sie die Ladestation keinen hohen Temperaturen aus und lassen Sie weder Feuchtigkeit noch Nässe in irgendeiner Form in Kontakt mit der Ladestation kommen.

# Sicherheitsinformationen

---

## **ROBO-SAUGER**

- Saugen Sie keine harten oder scharfen Gegenstände wie Glas, Nägel, Schrauben, Münzen usw. auf.
- Verwenden Sie den Staubsauger niemals ohne Filter. Wenn Sie Wartungsarbeiten am Gerät durchführen, stecken Sie niemals Ihre Finger oder andere Gegenstände in die Lüfterkammer, denn das Gerät könnte sich möglicherweise ungewollt einschalten.
- Stecken Sie keinerlei Gegenstände in die Öffnungen des Geräts. Verwenden Sie das Gerät nicht mit versperrten Öffnungen. Halten Sie Öffnungen frei von Staub, Fusseln, Haaren und anderen Stoffen, die die Luftströmung behindern könnten.
- Saugen Sie keine giftigen Stoffe (Chlorbleiche, Ammoniak, Abflussreiniger usw.) auf.
- Saugen Sie keine brennenden oder glühenden Objekte (z. B. Zigaretten, Streichhölzer oder heiße Asche) auf.
- Verwenden Sie das Gerät nicht, um leicht entzündliche oder brennbare Flüssigkeiten wie Benzin aufzusaugen, und setzen Sie es nicht an Stellen ein, wo solche Stoffe vorhanden sein könnten.
- Verwenden Sie den Robo-Sauger nicht in geschlossenen Räumen, wenn die Luft darin Dämpfe von lösemittelhaltigen Farben, Lackverdünnern, Mottenschutzmitteln, brennbarem Staub oder andere explosive bzw. giftige Dämpfe enthält.
- Akkus und Batterien können bei extremen Einsatz- oder Temperaturbedingungen auslaufen. Wenn diese Flüssigkeit auf die Haut kommt, waschen Sie sie sofort mit Wasser ab. Wenn die Flüssigkeit in die Augen kommt, spülen Sie diese unverzüglich und mindestens 10 Minuten lang mit sauberem Wasser. Suchen Sie medizinische Hilfe.

# Inhalt

---

## **SICHERHEITSINFORMATIONEN**

- 06 Netzanschluss
- 07 Vor Inbetriebnahme
- 10 Beim Betrieb
- 11 Reinigung und Wartung

02

## **GERÄTEMERKMALE**

13

## **ÜBERSICHT ÜBER DAS GERÄT**

- 15 Bestandteile des Geräts
- 16 Bezeichnungen der Teile

15

## **BETRIEB DES GERÄTS**

- 20 Inbetriebnahme des Robo-Saugers
  - 20 Anweisungen zur Inbetriebnahme
  - 20 Ein- und Ausschalten am Hauptschalter
  - 21 Installieren der Ladestation
  - 22 Verwendung der automatischen Entleerungsfunktion für den Staubbehälter
  - 22 Spezialzubehör für Teppichreinigung anbringen
  - 23 Laden
  - 24 Informationen zum Akku
  - 25 Einstellen der Uhrzeit
  - 26 Einstellen des VIRTUAL GUARD
- 28 Betrieb des Robo-Saugers
  - 28 Ein- und Ausschalten des Robo-Saugers
  - 29 Aufladen
  - 30 Automatisches Saugen
  - 31 Punktsaugen
  - 32 Maximalsaugen
  - 33 Manuelles Saugen
  - 34 Startzeitvorwahl
  - 35 Wocheneinstellung
- 37 Spezialfunktionen
  - 37 Verwenden von Spezialfunktionen

20

## **WARTUNG VON ZUBEHÖR UND FILTERN**

- 38 Reinigen des Robo-Saugers
  - 38 Hinweise zu Reinigung und Wartung
  - 38 Reinigen der Sensorfenster und der Kamera
  - 39 Reinigen des Staubbehälters und der Filter
- 40 Entleeren des Staubbehälters an der automatischen Entleerstation
- 40 Reinigen des Zyklonabscheiders der automatischen Entleerstation
- 41 Reinigen der Filter an der automatischen Entleerstation
- 42 Reinigen des Bodens der automatischen Entleerstation
- 43 Reinigen des Robo-Saugers
  - 43 Reinigen der Hauptbürste
  - 45 Reinigen der rotierenden Seitenbürsten für die Kantenreinigung
  - 46 Reinigen der Antriebsräder

38

## **FEHLERSUCHE**

- 47 Checkliste zur Selbsthilfe
- 50 Fehlercodes und Fehlerbehebung

47

## **TECHNISCHE DATEN**

51

# Sicherheitsinformationen

## NETZANSCHLUSS



**Vermeiden Sie übermäßiges Verdrehen des Kabels. Keine schweren Gegenstände auf das Kabel stellen, da dieses sonst brechen kann.**

- Andernfalls besteht die Gefahr von Stromschlägen oder Brand.

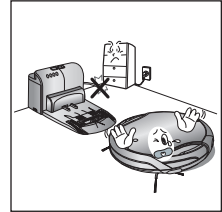

**Entfernen Sie Schmutz und Wasser vom Netzstecker.**

- Andernfalls besteht die Gefahr von Stromschlägen oder Störungen des Geräts.

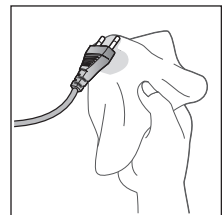

**Ziehen Sie niemals am Kabel, um den Netzstecker aus der Steckdose zu ziehen, und berühren Sie den Netzstecker nicht mit nassen Händen**

- Andernfalls besteht die Gefahr von Stromschlägen oder Brand.

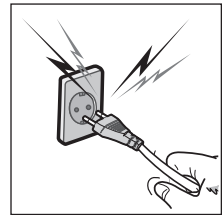

**Schließen Sie nicht mehrere Geräte an eine Steckdose an. (Lassen Sie das Kabel nicht ungeschützt auf dem Boden herumliegen.)**

- Andernfalls besteht die Gefahr von Stromschlägen oder Brand.

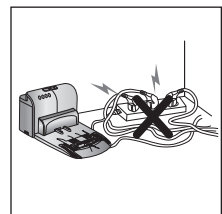

**Verwenden Sie niemals beschädigte oder lose Netzkabel, Netzstecker oder Steckdosen.**

- Andernfalls besteht die Gefahr von Stromschlägen oder Brand.

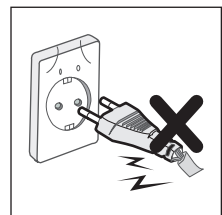

## VOR INBETRIEBNAHME



### Stellen Sie vor dem Aktivieren des Robo-Saugers sicher, dass der Staubbehälter eingesetzt ist.

- Wenn der Staubbehälter nicht eingesetzt wurde, kann der Robo-Sauger nicht in Betrieb genommen werden.

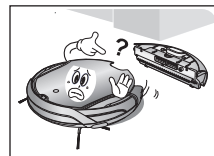

### Verwenden Sie den Robo-Sauger nie in Räumen mit brennenden Gegenständen oder Stoffen wie:

- Räume mit Kerzen oder Schreibtischlampen auf dem Boden.
- Räume mit unbeaufsichtigtem Feuer (Feuer oder Glut).
- Räume, in denen sich Benzin, Alkohol, Verdünnern, Aschenbecher mit brennenden Zigaretten usw. befinden.



### Der Robo-Sauger ist nur zum Gebrauch in privaten Haushalten bestimmt. Verwenden Sie ihn niemals in Räumlichkeiten wie:

- Dachböden, Kellern, Lagerhäusern, Industriegebäuden, abgelegenen, vom Hauptgebäude entfernten Zimmern, Feuchträumen (z.B. in Badezimmern oder Waschküchen) sowie auf schmalen und hochgelegenen Flächen (z.B. auf Tischen oder Regalen). Bei Einsatz in solchen Bereichen können schwerste Schäden (Betriebsstörungen und Bruch) auftreten.



### Öffnen Sie alle Türen, damit alle Zimmer gesaugt werden.

- Wenn eine Tür geschlossen ist, kann der Robo-Sauger nicht in dieses Zimmer gelangen.
- Um einen eventuellen Absturz des Robo-Saugers zu vermeiden, stellen Sie jedoch sicher, dass Haustür, Terrassentür, Badezimmertür sowie andere betroffene Türen geschlossen sind.



### Verwenden Sie das Gerät niemals auf schwarzen Böden.

- In diesen Bereichen ist der korrekte Betrieb des Geräts nicht gewährleistet.

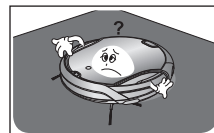

### Bei Teppichen mit langen Fransen schieben Sie die Fransen unter den Teppich.

- Wenn Sie die Fransen nicht unter den Teppich schieben, kann es zu schwersten Schäden am Teppich und dem Robo-Sauger selbst kommen, wenn sich die Fransen im Antriebsrad oder in der Hauptbürste verfangen.

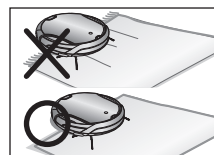

Wenn der Absturzsensor verunreinigt ist, kann der Robo-Sauger möglicherweise an Treppen oder Geländern herunterfallen. Dies kann Personenschäden und schwerste Beschädigungen am Gerät verursachen.

Um dieses Risiko auszuschließen, installieren Sie vor gefährlichen Bereichen VIRTUAL GUARDS (Einstellung: Zauberschutzmodus). Reinigen Sie die Sensorfenster und die Kamera.

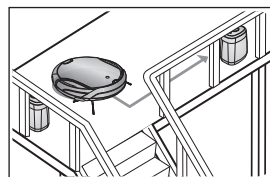



**Entfernen Sie vor dem Staubsaugen kleine Objekte oder zerbrechliche Gegenstände aus dem zu reinigenden Bereich.**

- Vergewissern Sie sich vor dem Staubsaugen, dass keine Gegenstände herumliegen.
- Vergewissern Sie sich, dass zerbrechliche Gegenstände (z.B. Gegenstände aus Porzellan oder Glas, Blumenvasen usw.) weg gestellt wurden.
- Der Robo-Sauger erkennt weder Münzen, noch Ringe oder andere Wertgegenstände wie Schmuck.

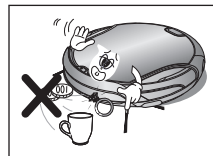

**Entfernen Sie vor dem Staubsaugen alle Gegenstände, die auf dem Boden herumliegen.**

- Der Robo-Sauger erkennt Hindernisse in einer Entfernung von 5 cm.
- Badehandtücher, Abtreter vor Badezimmern und Waschbecken, Eingängen, Besenkammern, Netzkabel, Tischtücher oder Gürtel können sich im Antriebsrad oder in der Hauptbürste verfangen. Dadurch können Gegenstände vom Tisch fallen.

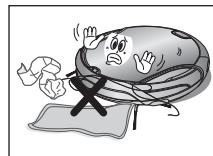

**Informieren Sie alle Familienmitglieder oder andere betroffene Personen über die Reinigungszeiten des Robo-Saugers (sofort oder später mit der Startzeitvorwahl).**

- Der Robo-Sauger kann Kinder anfahren, sodass sie umfallen.



**Stellen Sie sicher, dass Kinder nicht auf den Robo-Sauger treten oder sich daraufsetzen.**

- Kinder könnten hinfallen und sich verletzen oder es könnten schwerste Schäden am Gerät auftreten.



**Wenn ein Kind oder Haustier alleine zu Hause ist, vergessen Sie nicht, den Robo-Sauger über den Hauptschalter auszuschalten.**

- Der Robo-Sauger könnte ihre Aufmerksamkeit erregen.
- Wenn das rotierende Rad oder die rotierende Bürste Finger, Füße, Kleidung oder Haare berührt bzw. einfängt, kann dies zu Verletzungen führen.
- Wenn ein Kind oder ein Haustier im Weg des Robo-Saugers steht, kann es als Hindernis identifiziert werden, und der entsprechende Bereich wird möglicherweise nicht gereinigt.
- Durch Ausschalten des Geräts am Hauptschalter wird die Stromversorgung getrennt und sämtliche Funktionen werden deaktiviert.

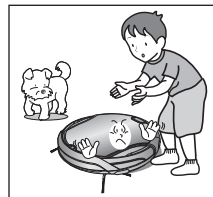

**Wenn Sie die Ladestation installieren, lassen Sie das Netzkabel nicht ungeschützt auf dem Boden herumliegen.**

- Wenn der Robo-Sauger automatisch aufgeladen wird und an der Ladestation vorbeifährt, kann es passieren, dass er das Netzkabel mit sich schleift.

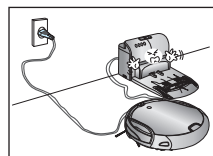

**Lassen Sie das Netzkabel des Ladegeräts immer in der Steckdose.**

- Obwohl der Robo-Sauger eine Selbstladefunktion besitzt, kann sein Akku nicht automatisch geladen werden, wenn das Netzkabel der Ladestation nicht mit der Steckdose verbunden ist.

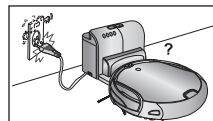





VORSICHT

**Stellen Sie das Ladegerät an einer Stelle auf, die für den Robo-Sauger gut zugänglich ist.**

- Wenn das Ladegerät in einer Ecke aufgestellt wird, kann dies zusätzliches Manövrieren erforderlich machen und den automatischen Ladevorgang stören.

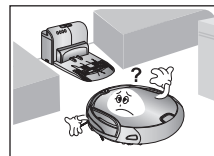

VORSICHT

**Gegenstände vor dem Ladegerät verhindern, dass der Robo-Sauger automatisch geladen wird.**

- Halten Sie diesen Bereich frei.

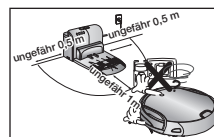

WARNUNG

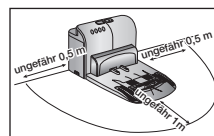
**Im Bereich der Ladestation, d.h. 0,5 m seitlich und 1 m nach vorn dürfen sich keinerlei Hindernisse oder Absätze befinden.**

WARNUNG

**Schließen Sie die Ladekontakte nicht mit Metallobjekten wie Drähten, Schraubendrehern usw. kurz.**

- Dies führt zu schwersten Schäden an der Ladestation.

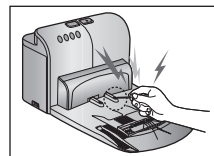

WARNUNG

**Vergewissern Sie sich, dass sich keinerlei Flüssigkeitsreste auf der Ladestation befinden.**

- Andernfalls besteht die Gefahr von Stromschlägen oder Brand.

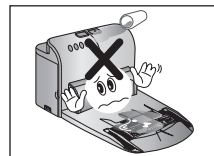

WARNUNG

**Vergewissern Sie sich, dass der Robo-Sauger nicht über Flüssigkeiten (z. B. Wasser, Öl oder Tierurin) fährt und diese womöglich aufsaugt.**

- Dies kann zu schwersten Schäden am Gerät führen.
- Die Flüssigkeiten können sich über die Räder ausbreiten und so zu weiteren Verunreinigungen führen.



WARNUNG

**Verwenden Sie den Sauger nie für andere Zwecke.**

- Dies kann zu schweren Schäden an der Ladestation führen oder Brände verursachen.



WARNUNG

**Installieren Sie die Ladestation niemals auf schwarzen Böden.**

- Ist die Ladestation auf einem dunklen Boden installiert, hat der Robo-Sauger Schwierigkeiten, zur Ladestation zurückzufinden.

## BEIM BETRIEB



**Sie können den Robo-Sauger nicht auf hochflorigen Teppichen einsetzen.**

- Es kann zu Beschädigungen am Robo-Sauger kommen.
- Dies kann zu Schäden am Teppich führen.

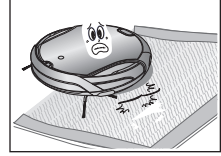

**Verwenden Sie den Robo-Sauger nicht auf Tischen oder anderen hochliegenden Bereichen.**

- Dies kann zu Schäden am Gerät führen, wenn es während des Betriebes herunterfällt.

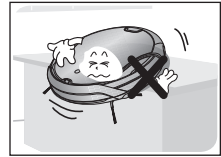

**Der Robo-Sauger kann im Betrieb gegen bestimmte Möbel (z.B. Stuhlbeine, Tischbeine, dünne und lange Möbel usw.) stoßen.**

- Für schnellere und bessere Säuberung stellen Sie Stühle auf den Tisch.

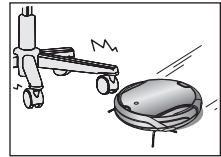

**Stellen Sie keine Gegenstände auf den Robo-Sauger.**

- Andernfalls besteht die Möglichkeit von Störungen.

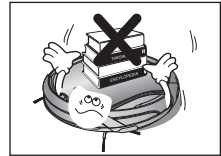

**Entfernen Sie große Papierstücke und Plastiktüten beim Saugen sofort aus dem Robo-Sauger.**

- Wenn Sie das Gerät über einen längeren Zeitraum hinweg mit verstopftem Lufteinlass verwenden, kann es zu schwersten Schäden am Gerät kommen.

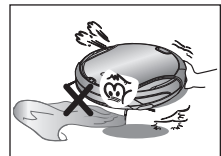

**Wenn am Robo-Sauger ungewöhnliche Geräusche, Geruch oder Rauch auftreten, schalten Sie das Gerät sofort über den Hauptschalter aus und rufen Sie das Kundendienstzentrum an.**

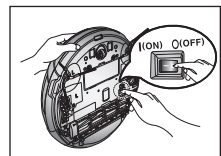



VORSICHT

**Tragen Sie den Robo-Sauger niemals am Griff des Staubbehälters.**

- Dabei kann der Staubbehälter herausgezogen werden, was Verletzungen oder schwerste Schäden am Gerät zur Folge haben kann.

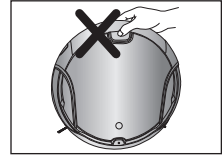

HINWEIS

**Möglicherweise kann der Robo-Sauger seinen Betrieb nicht fortsetzen, wenn er an Türschwellen hängen bleibt.**

- Um weiter zu saugen, schalten Sie den Robo-Sauger über den Hauptschalter aus und wieder ein, nachdem Sie ihn an eine Stelle gebracht haben, wo er sich wieder bewegen und saugen kann.

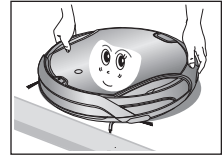

HINWEIS

**Der Robo-Sauger kann schwer erreichbare Stellen nicht zu 100% reinigen (z.B. Ecken und Flächen zwischen Sofa und Wand).**

- Reinigen Sie diese Stellen bitte gelegentlich selbst.

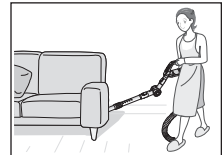

HINWEIS

**Staubansammlungen, die sich beim Saugen gebildet haben, können nach dem Saugen zurückbleiben, wenn der Robo-Sauger es nicht schafft, sie aufzusaugen.**

- Entfernen Sie den Staub in diesem Fall mit einem anderen Reinigungsgerät.

## REINIGUNG UND WARTUNG



VORSICHT

**Wenn Sie das Gerät reinigen, dürfen Sie kein Wasser direkt auf die Außenflächen sprühen oder es mit Chemikalien wie Reinigungsbenzin, Verdünnern oder Alkohol abwischen.**

- Dies kann zu schwersten Schäden am Gerät führen.

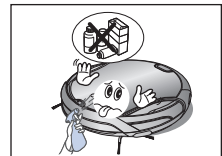

VORSICHT

**Das Gerät darf ausschließlich von qualifizierten Servicetechnikern auseinander genommen oder zusammengebaut werden.**

- Andernfalls kann es zu schwersten Schäden am Gerät kommen.



WARNUNG

**Entfernen Sie regelmäßig Verschmutzungen, die sich auf dem Hindernis- bzw. Absturzsensoren angesammelt haben.**

- Auf den Sensoren angesammelter Schmutz bewirkt ungenaue Messungen der Sensoren.

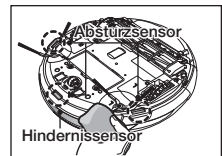



**Zum Entfernen von Fremdstoffen schalten Sie zuerst das Gerät über den Hauptschalter aus, dann können Sie Fremdstoffe mit der Reinigungsbürste entfernen.**

- Andernfalls schaltet sich das Gerät möglicherweise unerwartet ein, was zu Verletzungen oder schwersten Schäden am Gerät führen kann.

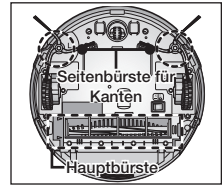

**Wenn das Netzkabel beschädigt ist, lassen Sie es durch einen qualifizierten Servicetechniker in einem Kundendienstcenter ersetzen.**

- Andernfalls besteht die Gefahr von Stromschlägen oder Brand.



**Vergewissern Sie sich vor dem Reinigen der Ladestation zu Ihrer Sicherheit, dass das Netzkabel aus der Steckdose gezogen ist.**

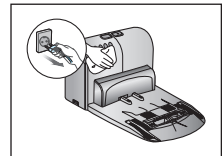

**Wenden Sie sich an ein Kundendienstcenter von Samsung Electronics, um den Akku ersetzen zu lassen.**

- Werden keine Originalakkus verwendet, kommt es zu Gerätestörungen.

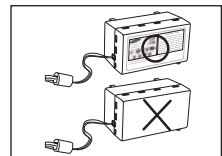

# Gerätemerkmale

## MEHR BEQUEMLICHKEIT DURCH DIE VIRTUAL GUARD-FUNKTION

Sie können den Betrieb des Robo-Saugers mit einem elektronischen Zaun (virtuelle Wand oder) auf einen bestimmten Bereich beschränken.

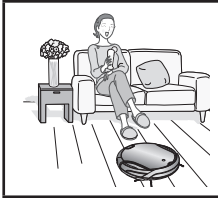

### • Was ist die Deckenerkennungsfunktion (Visionary mapping plus™)?

Diese Funktion erkennt die Form der Decke mit Hilfe einer an der Geräteoberseite eingebauten Kamera. Diese bestimmt den zu reinigenden Bereich und den besten Weg, um jeden Bodenbereich zu reinigen.

## GRÜNDLICHE ECKENREINIGUNG

Da der Robo-Sauger den Boden in einer bestimmten Folge (→) entsprechend einem von der Deckenerkennungsfunktion vorgegebenen Bewegungsmuster reinigt, wird jede Ecke erreicht.

## VERSCHIEDENE REINIGUNGSMODI

Es gibt verschiedene Reinigungsmodi, die all Ihren Anforderungen entsprechen.

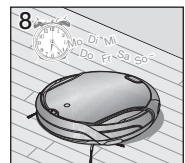
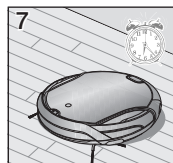
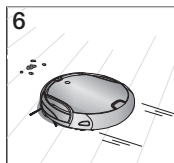
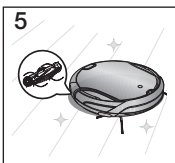
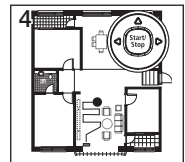
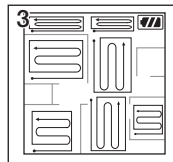
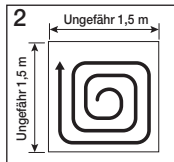
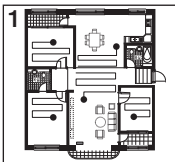

- 1. Automatikbetrieb:** Reinigt alle Zimmer automatisch.
- 2. Punktsaugen:** Reinigt einen abgegrenzten Bereich intensiv. Diese Betriebsart kann verwendet werden, um z.B. Brot- oder Kekskrümel zu entfernen.
- 3. Maximalmodus:** Das Gerät läuft solange, bis der Akku fast leer ist.
- 4. Manuelles Saugen:** Sie können den Boden auch manuell reinigen, indem Sie den Robo-Sauger mit einer Fernbedienung lenken.
- 5. Turbomodus:** In diesem Modus läuft die Hauptbürste mit maximaler Drehzahl und sorgt so für eine besonders intensive Reinigung (mit der Fernbedienung einstellbar).
- 6. Betrieb mit Staubsensor:** Wenn Staub in den Robo-Sauger gelangt, beginnt das Gerät mit einer gründlichen Reinigung der unmittelbaren Umgebung. (Dies kann über die Fernbedienung eingestellt werden.)
- 7. Startzeitvorwahl:** Zur angegebenen Zeit reinigt der Robo-Sauger den Boden.
- 8. Wöchentliche Reinigung:** Der Robo-Sauger reinigt den Boden einmal wöchentlich an einem vorgegebenen Tag.

## AUTOMATIKBETRIEB

---

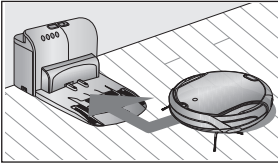

Wenn der Akku schwach ist, wird der Robo-Sauger automatisch zur Ladestation geführt, damit er automatisch geladen werden kann.

## AUTOMATISCHE STAUBENTLEERUNG

---

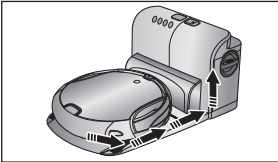

Wenn der Robo-Sauger nach Abschluss des Reinigungsvorgangs zur Entleerungsstation zurückfährt, wird der Staub automatisch aus dem Gerät entfernt.

## ÜBERQUERUNG VON TÜRSCHWELLEN

---

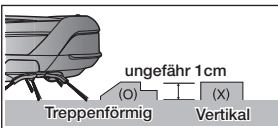

Das innovative Fahrsystem des Robo-Saugers macht es möglich, dass er Türschwellen bis zu einer Höhe von etwa 1cm überquert und die Zimmer dahinter reinigt. Je nach Form der Türschwelle kann es vorkommen, dass der Robo-Sauger eine 1 cm hohe Schwelle nicht überqueren kann.

## KOLLISIONSSCHUTZ

---

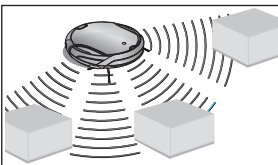

Trifft der Robo-Sauger beim Saugen auf Hindernisse, kann das Gerät mit Hilfe der Hindernissensoren diese umgehen, um den Saugvorgang fortzusetzen. (Dabei kann es vorkommen, dass dünne, schmale Hindernisse nicht erkannt werden.)

## STURZSICHERUNG

---

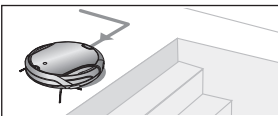

Die 3 Absturzsensoren erkennen abwärts führende Stufen oder die Schwelle der Haustür und verhindern so, dass der Robo-Sauger hinunterfällt.

## SICHERHEITSVORRICHTUNG

---

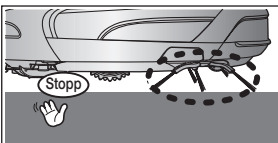

Wenn der Robo-Sauger im Betrieb hochgehoben wird, hält ein Sensor automatisch die Antriebsräder, die Hauptbürste, den Saugmotor und die rotierenden Seitenbürsten an.

# Übersicht über das Gerät

## BESTANDTEILE DES GERÄTS

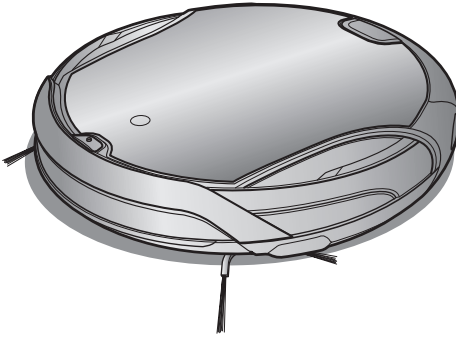

■ Robo-Sauger

■ Fernbedienung

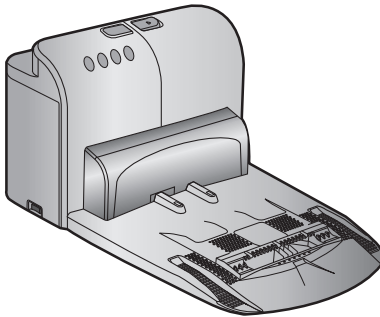

■ Ladestation

### ■ Weiteres Zubehör

<p>(Batterien Typ AAA)</p> 			
<p><b>Benutzerhandbuch / 2 Batterien</b></p>	<p><b>VIRTUAL GUARD</b></p>	<p><b>Ersatzfilter</b></p>	<p><b>Reinigungsbürste</b></p>
			
<p><b>Kurzanleitung</b></p>	<p><b>Spezialzubehör für Teppichreinigung</b></p>		

# BEZEICHNUNGEN DER TEILE

## ■ Robo-Sauger

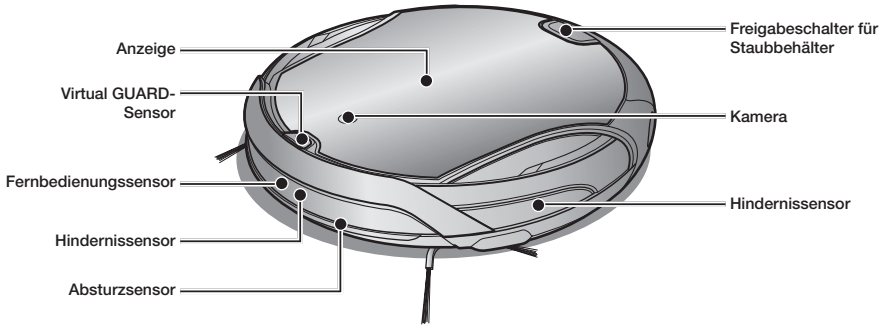

Vorderseite

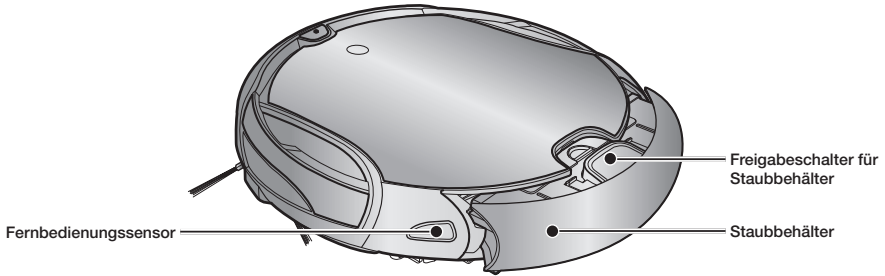

Seite

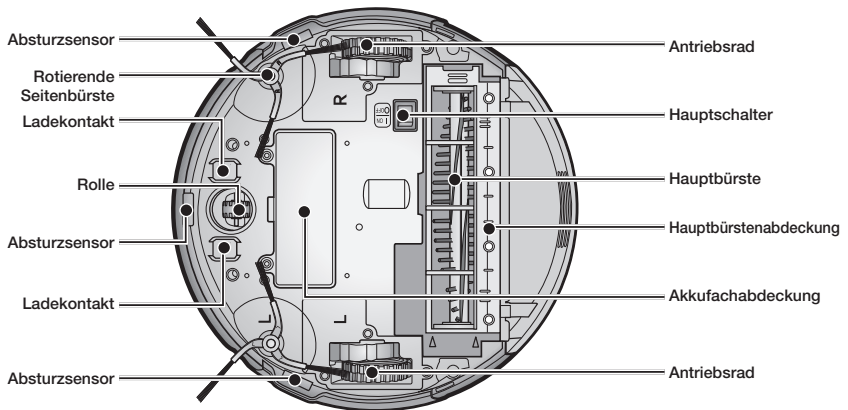

Unterseite



## ■ Ladestation

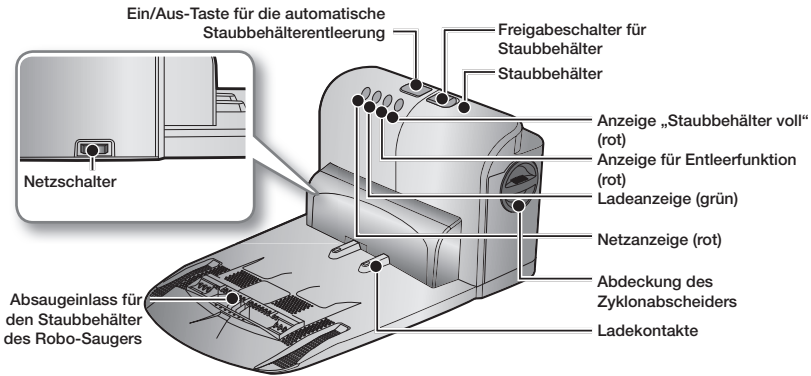

## ■ VIRTUAL GUARD

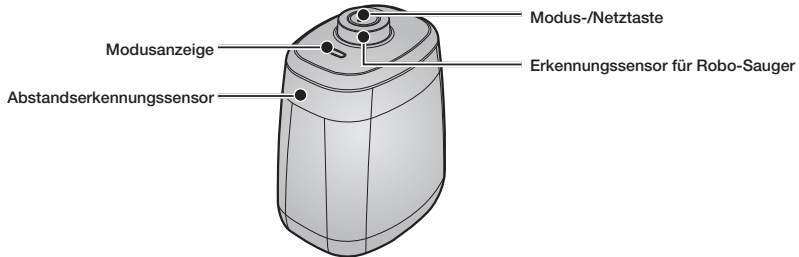

## ■ Batterien einsetzen

Batterien sind nicht im Lieferumfang enthalten. Sie müssen zusätzlich erworben werden. Setzen Sie vor Gebrauch Alkali-Batterien (Typ D) ein.

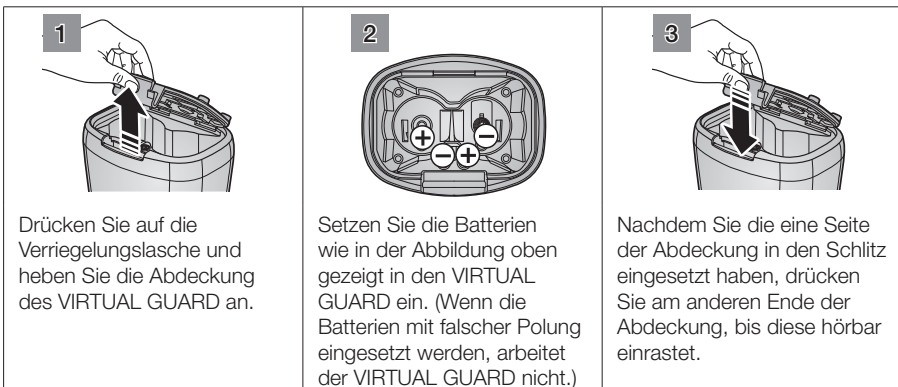

\* Technische Daten: Alkali-Batterien Typ D (LR20)

## ■ Fernbedienung

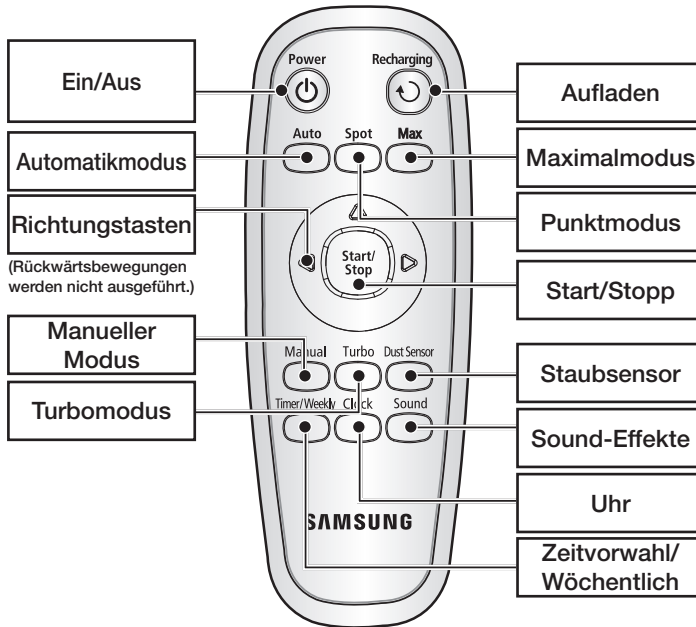

## ■ Einsetzen der Batterien für die Fernbedienung

Die Fernbedienung wird beim Kauf ohne Batterien geliefert.

Setzen Sie vor Gebrauch Alkali-Batterien (Typ AAA) ein.

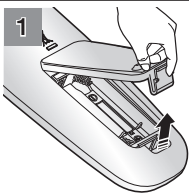

Nehmen Sie die Abdeckung des Batteriefachs an der Rückseite der Fernbedienung ab, dazu die Verriegelungslasche herunterdrücken.

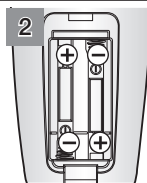

Setzen Sie die Batterien wie in der nachfolgenden Abbildung gezeigt in die Fernbedienung ein. (Wenn die Batterien mit falscher Polung eingesetzt werden, funktioniert die Fernbedienung nicht.)

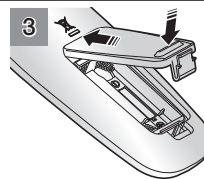

Nachdem Sie die eine Seite der Abdeckung in den Schlitz eingesetzt haben, drücken Sie am anderen Ende der Abdeckung, bis diese hörbar einrastet.

\* Technische Daten: Alkali-Batterien Typ AAA

## ■ Anzeige

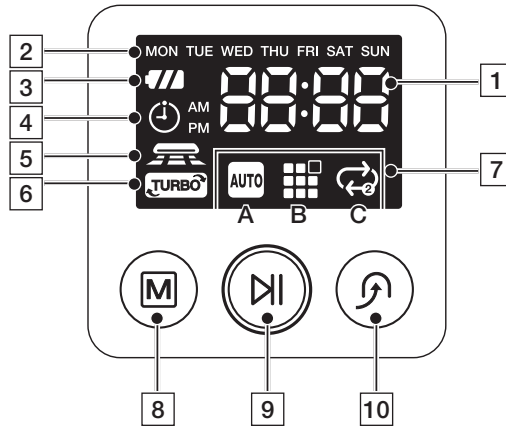

## ANZEIGE

### 1. Ziffernanzeige

- Zeigt den Timer, den Fortschritt und eventuelle Fehlercodes mit Hilfe von Ziffern, Buchstaben und Symbolen an.

### 2. Wocheneinstellung

- Wenn Sie eine wöchentliche Reinigung für einen bestimmten Tag zu einer bestimmten Uhrzeit programmiert haben, wird hier das Symbol für den entsprechenden Wochentag angezeigt.

### 3. Ladesymbolanzeige

- Ladevorgang: Zeigt den Ladefortschritt in 3 Phasen an.
- Bei Betrieb: Zeigt den Ladestand des Akkus an. Der Ladestand wird im Betrieb allmählich immer niedriger angezeigt. (Wenn der Akku vollständig entladen ist, blinkt eine Stufe und zeigt mit „Lo“ an, dass nachgeladen werden muss.)

### 4. Startzeitvorwahl

- Wenn nach Zeitplan gesaugt werden soll, leuchtet das Symbol für die Startzeitvorwahl.

### 5. Betrieb mit Staubsensor

- Dieses Symbol leuchtet, wenn Betrieb mit Staubsensor ausgewählt wurde.

### 6. Turbomodus

- Dieses Symbol leuchtet, wenn Turbobetrieb ausgewählt wurde.

### 7. Anzeige des Reinigungsmodus

- Bei jedem Drücken der Taste für den Reinigungsmodus wird der entsprechende Modus angezeigt.

**(A) Automatikbetrieb:** Dieses Symbol leuchtet, wenn Automatikbetrieb ausgewählt wurde.

**(B) Punktsaugen:** Dieses Symbol leuchtet, wenn Punktsaugen ausgewählt wurde.

**(C) Maximalmodus:** Dieses Symbol leuchtet, wenn der Maximalmodus ausgewählt wurde.

## TASTENBEREICH

### 8. Reinigungsmodus

- Drücken Sie diese Taste, um einen Reinigungsmodus auszuwählen. Nachdem Sie einen Reinigungsmodus gewählt haben, drücken Sie die Taste (  ), um mit dem Saugen zu beginnen.

### 9. Start/Stopp

- Drücken Sie diese Taste, um den Saugbetrieb zu starten oder zu beenden.

### 10. Aufladen

- Wenn Sie diese Taste drücken, wird das Symbol „Aufladen“ eingeschaltet, und der Robo-Sauger kehrt zur Ladestation zurück, um seinen Akku aufzuladen.

# Betrieb des Geräts

## INBETRIEBNAHME DES ROBO-SAUGERS

### Anweisungen zur Inbetriebnahme

#### 1. Ein- und Ausschalten des Geräts

Um den Robo-Sauger zu verwenden, müssen Sie das Gerät am Hauptschalter an der Geräteunterseite einschalten.

#### 2. Installieren der Ladestation

Um den Robo-Sauger aufzuladen, müssen Sie zuerst die Ladestation installieren.

Der Akku ist beim Kauf nicht geladen und sollte vor dem ersten Gebrauch vollständig geladen werden.

#### 3. Laden des Akkus

Der Akku muss vor dem ersten Gebrauch des Robo-Saugers vollständig geladen werden.

#### 4. Einstellen der Uhrzeit

Sie müssen die Zeit einstellen, wenn Sie nach Plan (Startzeitvorwahl) oder täglich saugen möchten.

#### 5. Einstellen des VIRTUAL GUARD

Sie können den Betrieb des Robo-Saugers mit dem Zaunmodus (virtuelle Wand) auf einen bestimmten Bereich beschränken.



### Ein- und Ausschalten am Hauptschalter

Um den Robo-Sauger zu verwenden, müssen Sie das Gerät mit dem Hauptschalter einschalten.

Wenn das Gerät über den Hauptschalter abgeschaltet wird, werden dabei alle Einstellungen mit Ausnahme der Uhrzeiteinstellung und wöchentlichen Zeitvorgabe zurückgesetzt.

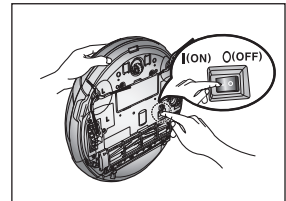

#### 1. Heben Sie den Robo-Sauger an und schalten Sie den Hauptschalter ein. Stellen Sie sicher, dass dabei keine anderen Tasten gedrückt werden.

- Wenn dabei die Symbole nicht aufleuchten, bedeutet dies, dass der Akku des Geräts leer ist. Um den Robo-Sauger in diesem Fall zu verwenden, müssen Sie das Gerät am Hauptschalter einschalten und es dann an die Ladestation andocken.
- Die am Gerät konfigurierte Uhrzeit kann von der tatsächlichen Uhrzeit abweichen. Berichtigen Sie gegebenenfalls die Uhrzeiteinstellung.

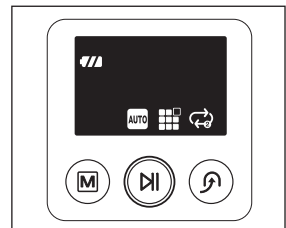

Wenn das Gerät über den Hauptschalter ausgeschaltet ist, wird der Robo-Sauger nicht geladen, selbst wenn er an die Ladestation andockt ist.

## Installieren der Ladestation

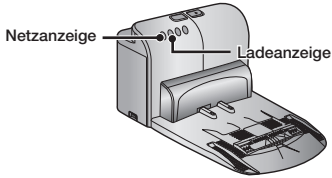

1. Stellen Sie die Ladestation auf einer ebenen Fläche auf.

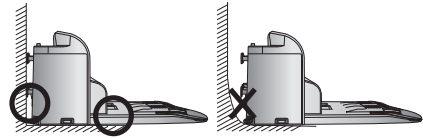

2. Im Bereich der Ladestation, d.h. 0,5 m seitlich und 1 m nach vorn dürfen sich keinerlei Hindernisse oder Absätze befinden.

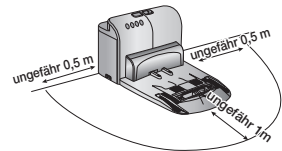

3. Stellen Sie die Ladestation an einer Stelle auf, die für den Robo-Sauger gut zugänglich ist.

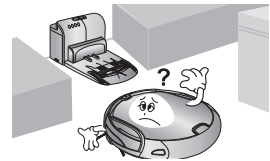

4. Verlegen Sie das Netzkabel an der Wand entlang.

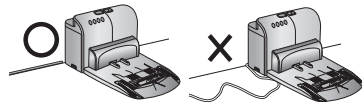

5. Bei Holzfußböden stellen Sie die Ladestation in Richtung der Holzmaserung auf.

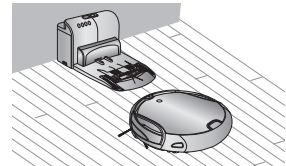

HINWEIS

### Lassen Sie den Netzstecker der Ladestation immer in der Steckdose.

- Wenn die Ladestation nicht mit Strom versorgt wird, kann der Robo-Sauger die Ladestation nicht finden und demnach auch nicht automatisch aufgeladen werden.
- Wenn der Robo-Sauger von der Ladestation getrennt wird, wird der Akku automatisch entladen.

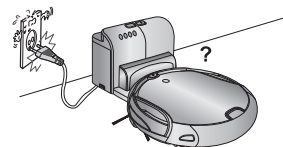

## Verwendung der automatischen Entleerungsfunktion für den Staubbehälter

1. Schalten Sie den Netzschalter ein.

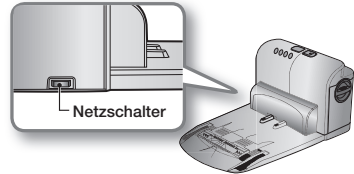

2. Stellen Sie die Ein/Aus-Taste für die autom. Entleerfunktion auf „On“ (Ein).

- \* Steht die Taste für die autom. Entleerfunktion nicht auf „On“ (Ein), kann der Staubbehälter des Saugers nicht automatisch entleert werden
- \* Ist der Staubbehälter voll, fährt der Robo-Sauger die automatische Entleerstation an. Diese entleert den Staubbehälter automatisch.

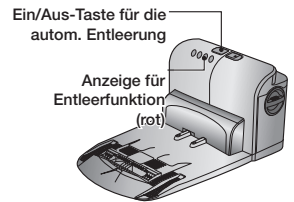

3. Sobald der Robo-Sauger an die Entleerstation andockt, wird automatisch mit dem Absaugen des Staubs begonnen.

- \* Während des Saugvorgangs: Wenn der Robo-Sauger den aktuellen Saugvorgang an der Ladestation begonnen hat und der Staubbehälter voll ist, fährt das Gerät automatisch an die Entleerstation.

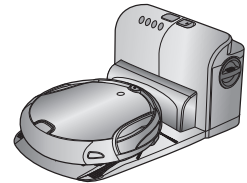

4. Ist der Staubbehälter der Entleerstation seinerseits voll, leuchtet die entsprechende Anzeige. Entleeren Sie den Staubbehälter der automatischen Entleerstation. Säubern Sie den Luftenlass am Boden. Säubern Sie den Filter.

- \* Der Robosauger kann schweren Staub nicht entleeren. Staubbehälter des Robosaugers regelmäßig entleeren.

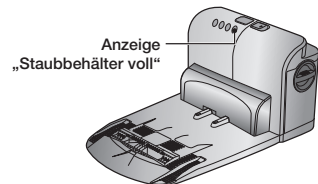

## Spezialzubehör für Teppichreinigung anbringen

Bringen Sie das Teppich-Zubehör so an, dass der Robo-Sauger unbehindert auf den Teppichboden gleiten kann.

1. Achten Sie beim Befestigen darauf, dass der Vorsprung in der Mitte des Teils unter den Boden der Entleerstation geschoben werden muss, bis alles hörbar einrastet (in Pfeilrichtung).

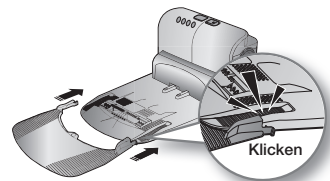

2. Zur Reinigung von anderen Oberflächen (d.h. nicht Teppich) die Sicherungen an beiden Seiten zurückziehen und das Teil (in Pfeilrichtung) wieder abziehen.

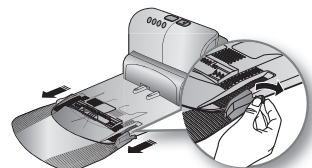

## Laden

Wenn Sie das Gerät erwerben, ist der Akku vollständig entladen, und Sie müssen den Robo-Sauger manuell aufladen.

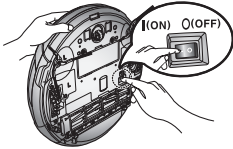

Schalten Sie die Stromversorgung am Hauptschalter an der Geräteunterseite ein.

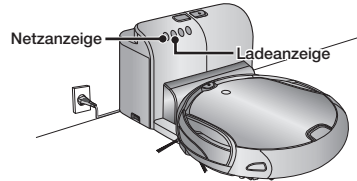

1. Nachdem Sie die Ladekontakte an Gerät und Ladestation aufeinander ausgerichtet haben, schieben Sie das Gerät in Position, bis das Ladesignal ertönt.
  - Die Ladeanzeige blinkt grün.

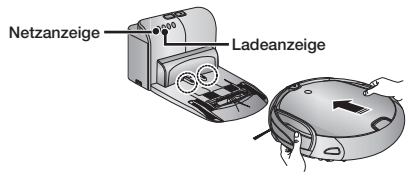

2. Überprüfen Sie den Ladestand des Robo-Saugers.
  - Wenn das Laden beginnt, werden am Display nacheinander das Ladesymbol und „00:00“ angezeigt.
  - Wenn das Laden beendet ist, werden am Display nacheinander das Ladesymbol und „FULL“ angezeigt.

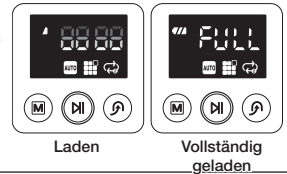

	<p>■ Wenn die Anzeige für den Ladestand beim Saugen blinkt, schaltet das Gerät automatisch den Saugvorgang ab und dockt zum Aufladen an die Ladestation an.</p>	<p>&lt;Ladesymbolanzeige&gt;</p>
	<p>■ Beginnt der Robo-Sauger den Saugvorgang nicht direkt an der Ladestation und findet die Ladestation während des Betriebs nicht, schaltet das Gerät dort ab, wo es mit dem Saugen begonnen hat.</p>	
	<p>■ Wenn die Anzeige für den Ladestand beim Saugen blinkt und „Lo“ angezeigt wird, kann der Robo-Sauger nicht mehr über die Fernbedienung oder die Geräte-Tasten angesteuert werden. Tragen Sie den Robo-Sauger in diesem Fall zur Ladestation zurück, um den Akku aufzuladen. (Dies passiert, wenn der Akku vollständig entladen ist.)</p>	<p>Laden beendet    Laden    Aufladen erforderlich</p>



- Wenn Sie den Akku nach dem Kauf des Geräts erstmals laden, dauert es etwa 180 Minuten, den Akku vollständig aufzuladen; die Ladung reicht für etwa 100 Minuten Betriebszeit.
- Die Ladezeit kann zunehmen, wenn Sie den Akku in überhitztem Zustand aufladen.
- Maßnahmen bei Störungen des Ladebetriebs  
Wenn der Robo-Sauger nicht automatisch geladen werden kann, überprüfen Sie Folgendes:
  - Schalten Sie die Stromversorgung am Hauptschalter an der Geräteunterseite aus und wieder ein.
  - Trennen Sie den Netzstecker der Ladestation kurzzeitig vom Stromnetz.
  - Kontrollieren Sie, ob am Ladeanschluss Fremdstoffe vorhanden sind und wischen Sie die Ladekontakte am Sauger und an der Ladestation mit einem trockenen Tuch ab.
  - Prüfen Sie, ob es in der Nähe der Ladestation Objekte gibt, die als starke Reflektoren wirken können.
- Wenn Sie den Robo-Sauger von der Ladestation trennen, entlädt er sich allmählich.
  - Laden Sie den Robo-Sauger mit der Ladestation, sofern dies möglich ist. (Wenn der Robo-Sauger längere Zeit nicht benutzt wird, schalten Sie die Stromversorgung des Robo-Saugers am Hauptschalter an der Geräteunterseite aus und ziehen Sie das Netzkabel der Ladestation aus der Steckdose, um beide Geräte einzulagern.)

## Informationen zum Akku

- Der Robo-Sauger wird über einen umweltfreundlichen Lithium-Ionen-Akku (Li-ion) mit Strom versorgt. Der Überladungsschutz garantiert eine lange Lebensdauer.
- **Die Garantiezeit für den Akku beläuft sich auf 6 Monate ab dem Kaufdatum.**
- Bevor Sie einen neuen Akku kaufen, fragen Sie das Kundendienstcenter nach dem Echtheitssymbol (  ) und nach der Modellnummer.

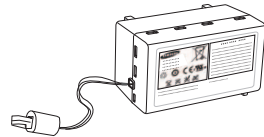

- Dieser Akku ist nur für Samsung Robo-Sauger bestimmt. Es ist strikt verboten, ihn für andere Geräte oder andere Zwecke zu verwenden.
- Bauen Sie den Akku nicht auseinander und manipulieren Sie ihn nicht.
- Laden Sie ihn nur an gut belüfteten Stellen auf.
- Werfen Sie den Akku nicht ins Feuer und erhitzen Sie ihn nicht.
- Verbinden Sie die Pole (+) oder (-) des Akkus nicht mit Metallgegenständen.
- Bewahren Sie Akkus in Innenbereichen auf (0 °C bis 40 °C).
- Bevor Sie dieses Gerät entsorgen, entsorgen Sie den Akku in umweltfreundlicher Weise.
- Entsorgen Sie den Akku nicht zusammen mit Ihrem normalen Haushaltsmüll.
- Befolgen Sie beim Entsorgen alter Akkus stets alle in Ihrem Land geltenden gesetzlichen Bestimmungen.
- ✳ Wenn der Akku defekt ist, nehmen Sie ihn nicht auseinander. Wenden Sie sich an Ihr nächstgelegenes Kundendienstcenter.
- ✳ Verlängerte Aufladezeiten und kürzere Nutzungsdauer sind Zeichen für das nahende Ende der Lebensdauer des Akkus. Wenden Sie sich an das Kundendienstcenter, um den Akku zu ersetzen.









Der in dieses Gerät eingebaute Akku kann vom Benutzer nicht ausgetauscht werden.  
Informationen zum Austausch erhalten Sie bei Ihrem Dienstleister.

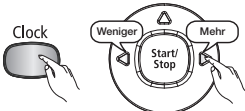

## Einstellen der Uhrzeit

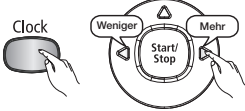
An der Uhr wird die aktuelle Uhrzeit angezeigt. Sie können die Uhrzeit wie folgt einstellen.

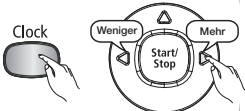
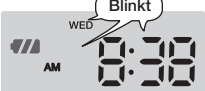
- Die Uhrzeiteinstellung kann nur über die Fernbedienung vorgenommen werden.

	Fernbedienung	Konfiguration
		<ol style="list-style-type: none"> <li>1. Drücken Sie die Taste Clock.           <ul style="list-style-type: none"> <li>- Die aktuelle Uhrzeit wird angezeigt.</li> </ul> </li> </ol>
		<ol style="list-style-type: none"> <li>2. Drücken Sie die Taste Clock.           <ul style="list-style-type: none"> <li>- Die Anzeige für den Wochentag blinkt. Drücken Sie die Taste &lt;  oder  &gt;, um den Wochentag einzustellen.</li> </ul> </li> </ol>
		<ol style="list-style-type: none"> <li>3. Drücken Sie die Taste Clock. Drücken Sie die Taste &lt;  oder  &gt;, um die Stunden der Uhrzeit einzustellen.</li> </ol>
		<ol style="list-style-type: none"> <li>4. Drücken Sie die Taste Clock. Drücken Sie die Taste &lt;  oder  &gt;, um die Minuten der Uhrzeit einzustellen.</li> </ol>
		<ol style="list-style-type: none"> <li>5. Drücken Sie die Taste Clock.           <ul style="list-style-type: none"> <li>- Die eingestellte Uhrzeit blinkt, damit ist die Uhrzeiteinstellung beendet.</li> </ul> </li> </ol>
<b>Einstellungen löschen</b>	- Drücken Sie die Taste Start/Stop, um die Einstellungen zu löschen und die Uhrzeiteinstellung abzubrechen.	
<b>Fernbedienung</b>	- Wenn während der Uhrzeiteinstellung 1 Minute lang keine Taste gedrückt wird, bricht das Gerät automatisch diesen Einstellungsmodus ab.	

## Einstellen des VIRTUAL GUARD

Sie können den Betrieb des Robo-Saugers mit dem Zaunmodus (virtuelle Wand) auf einen bestimmten Bereich beschränken.

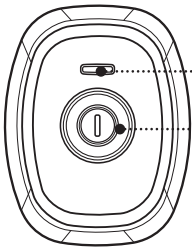
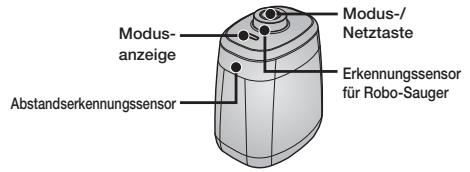

### Bedienung der Tasten

#### 1. Modusanzeige

- Zaunmodus (virtuelle Wand): Die rote Anzeige blinkt.
- Aus: Die Anzeige leuchtet nicht mehr.

#### 2. Einstellen des Modus

- Bei jedem Drücken der Modus-/Netztaste schaltet das Gerät zwischen dem Zaunmodus (virtuelle Wand) und dem Ausschaltmodus (Strom aus) um.

✳ Der Abstand zur virtuellen Wand beträgt mindestens 2,5 m und kann je nach Umgebungsbedingungen und Saugerbewegungen variieren.

### Einstellen eines Zaunes (virtuelle Wand)

Der VIRTUAL GUARD schafft eine unsichtbare Barriere, die der Robo-Sauger nicht überqueren kann, z. B. vor Blumentöpfen, Möbeln, der Haustür usw.

#### 1. Wählen Sie mit der Modus-/Netztaste den Zaunmodus (virtuelle Wand).

- Die Modusanzeige blinkt rot.

#### 2. Installieren Sie den VIRTUAL GUARD vor der Fläche, zu der Sie dem Robo-Sauger den Zugang sperren möchten.

- Installieren Sie den VIRTUAL GUARD, damit der Abstandserkennungssensor eine unsichtbare Barriere schafft, die der Robo-Sauger nicht überqueren kann.

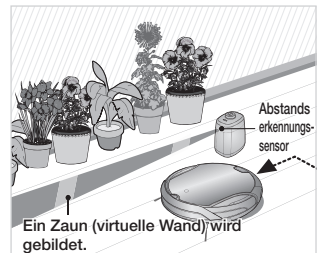

## Informationen zum IrDA-Sensor



- Die Übertragung der Infrarotsignale ist im Freien oder bei Vorhandensein von Halogenlampen störungsanfällig.
- Der Robo-Sauger verwendet 3 Arten von Infrarotgeräten, die möglicherweise vor einem anderen Gerät mit einer höheren Priorität nicht funktionieren.
- Beim Steuern des Robo-Saugers mit der Fernbedienung kann es vorkommen, dass der Robo-Sauger den virtuellen Zaun des VIRTUAL GUARD überquert oder gegen ein Hindernis fährt, weil das Fernbedienungssignal eine höhere Priorität als das Signal des VIRTUAL GUARD hat.
- Wenn Sie den Robo-Sauger in einem kleinen Raum oder auf kurze Distanz steuern, kann es aufgrund von Interferenzen der Infrarotsignale zu Störungen kommen.
- Installieren Sie den VIRTUAL GUARD nicht in der Nähe der Ladestation, da der automatische Ladevorgang unterbrochen werden kann, wenn der VIRTUAL GUARD sich nahe bei der Ladestation befindet.
- Wenn Sie mehrere Robo-Sauger gleichzeitig verwenden, kann es aufgrund von Interferenzen der Infrarotsignale zu Störungen kommen.



# BETRIEB DES ROBO-SAUGERS

## Ein- und Ausschalten des Robo-Saugers

**Sie können alle Funktionen des Robo-Saugers aktivieren bzw. deaktivieren.**

- Die Funktionen des Robo-Saugers sind verfügbar, nachdem das Gerät mit dem Hauptschalter eingeschaltet wurde.
- Ist der Robo-Sauger in Betrieb, drücken Sie die Taste , um den Betrieb zu unterbrechen und eine Funktion zu wählen.

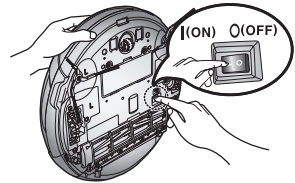

### Ein- und Ausschalten des Geräts

#### Einschalten des Geräts

- Robo-Sauger: Drücken Sie die Taste .

#### Ausschalten des Geräts

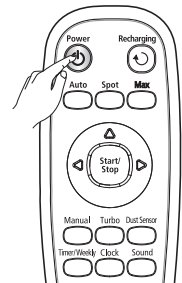

- Fernbedienung: Drücken Sie die Taste Power.
- Robo-Sauger: Halten Sie die Taste  3 Sekunden lang gedrückt.
- \* Wenn innerhalb von 1 Minute nach dem Einschalten am Hauptschalter keine Taste gedrückt wird, schaltet sich das Gerät automatisch ab, um ein Entladen des Akkus zu vermeiden. Zum erneuten Einschalten halten Sie die Taste Start/Stop am Gerät oder auf der Fernbedienung länger gedrückt.



Fernbedienung

### Starten und Anhalten des Robo-Saugers

#### Starten

- Fernbedienung: Drücken Sie die Taste Auto, Spot, Max oder Manual.
- Robo-Sauger: Drücken Sie nacheinander die Tasten  und , um Auto, Punkt, Maximal auszuwählen.
- Der Saugprozess beginnt, sobald der Robo-Sauger sich in Bewegung setzt.
- \* Wenn Sie die Taste  drücken, ohne einen Reinigungsmodus zu wählen, beginnt der Robo-Sauger im Automatikmodus.

#### Anhalten

- Um den Robo-Sauger anzuhalten, drücken Sie die Taste  auf der Fernbedienung oder am Robo-Sauger.
- Wenn der Saugprozess angehalten wird, bleibt der Robo-Sauger stehen.

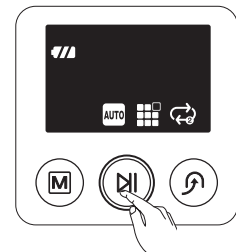



Tasten am Robo-Sauger

## Aufladen

**Durch Drücken der Ladetaste (Recharging) können Sie den Robo-Sauger zum Ladegerät zurückkehren lassen, um den Akku aufzuladen.**

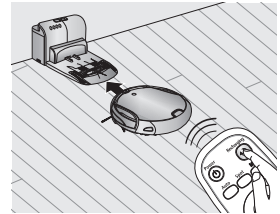
- Ist der Robo-Sauger in Betrieb, drücken Sie die Taste (⏻), um den laufenden Betrieb zu unterbrechen. Drücken Sie dann die Ladetaste (Recharging).



1. Drücken Sie die Ladetaste (Recharging).
  - Das Symbol („“) auf dem Gerätedisplay wird eingeschaltet, und der Robo-Sauger kehrt zur Ladestation zurück.
2. Um den Robo-Sauger anzuhalten, während er zur Ladestation zurückkehrt, drücken Sie die Taste (⏻).
3. Um die Ladefunktion zu testen, drücken Sie die Ladetaste, wenn sich der Robo-Sauger in weniger als 1,5 m Entfernung von der Ladestation befindet.

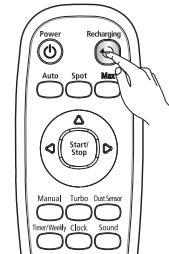

Fernbedienung

### Fehlerbehebung, wenn der Robo-Sauger nicht zur Ladestation zurückkehrt

- Prüfen Sie, ob die Ladestation korrekt installiert ist.
- Befindet sich die Ladestation an einer Stelle, von der aus sie den Robo-Sauger nicht zurückführen kann?
- Befindet sich die Ladestation an einer Stelle, die mehr als 5 m vom Robo-Sauger entfernt ist?  
: Es kann länger dauern, bis der Robo-Sauger zur Ladestation zurückgekehrt ist.
- Laden Sie den Robo-Sauger in den folgenden Fällen manuell.
  - Die Ladestation ist in einer Ecke aufgestellt.
  - Der Akku ist vollständig entladen.
  - Der Robo-Sauger wird durch ein Hindernis (Möbel usw.) aufgehalten.
  - Der Robo-Sauger kommt nicht über die Türschwelle hinweg und bis zum Aufstellort der Ladestation.

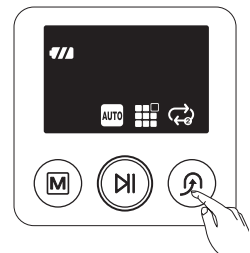

Tasten am Robo-Sauger

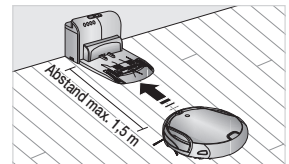

## Automatisches Saugen

**Der Robo-Sauger bewegt sich selbsttätig und säubert automatisch das Haus, bis der Saugvorgang abgeschlossen ist.**

- Wenn Sie die Taste Start/Stop am Gerät oder auf der Fernbedienung drücken, ohne einen Reinigungsmodus zu wählen, beginnt der Robo-Sauger im Automatikmodus.
- Wenn der Saugvorgang gestartet wird, während der Robo-Sauger an die Ladestation angedockt ist, reduziert sich die Zeit für das Zurückfahren zur Ladestation, da der Sauger seine Ausgangsposition für die Rückfahrt speichert.
- Beginnt der Robo-Sauger den Saugvorgang nicht direkt an der Ladestation und kann die Ladestation beim Saugen nicht finden, schaltet das Gerät dort ab, wo es mit dem Saugen begonnen hat.
- Wenn die Akkuladung beim Saugen zu schwach wird, kehrt der Robo-Sauger automatisch zur Ladestation zurück, und setzt das Reinigen erst wieder fort, nachdem der Akku wieder aufgeladen ist. (Anzahl der wieder aufgenommenen Reinigungsvorgänge: einer)

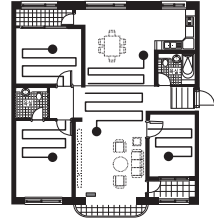

Tasten am Robo-Sauger	Tasten auf der Fernbedienung	Konfiguration
		1. Modus einstellen
		2. Modus beenden.



### Informationen zum Fortsetzen des Saugprozesses

- Wenn der Robo-Sauger feststellt, dass die Reinigung abgeschlossen ist, wird die Funktion zum Fortsetzen des Reinigens nicht aktiviert.
- Wenn Sie eine Taste drücken oder den Robo-Sauger bewegen, während er geladen wird, geht der Robo-Sauger davon aus, dass das Reinigen abgeschlossen ist, und setzt das Reinigen nicht fort.



- Drücken Sie keine Tasten und bewegen Sie den Robo-Sauger nicht, während er die Reinigung ausführt. Andernfalls geht der Robo-Sauger davon aus, dass das Reinigen abgeschlossen ist, und beginnt wieder von vorn.
- Wenn Sie auf der Fernbedienung die Taste Turbo drücken, wird auf dem Display das Symbol für Turbomodus ein- bzw. ausgeschaltet. Wird das Symbol für Turbomodus angezeigt, können Sie den Boden im Turbomodus reinigen.
- Wenn Sie auf der Fernbedienung die Taste Dust Sensor (Staubsensor) drücken, wird auf dem Display das Symbol für Staubsensor ein- bzw. ausgeschaltet. Wird das Symbol für Staubsensor angezeigt, können Sie den Boden im Staubsensormodus reinigen.

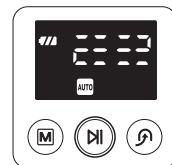

### Normalbetrieb

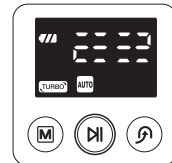

### Turbomodus

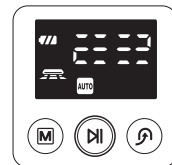

### Betrieb mit Staubsensor

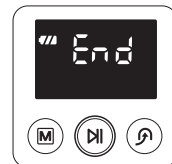

### Reinigung abgeschlossen

## Punktsaugen

Sie können ganz einfach einen bestimmten Bereich reinigen, in dem sich z. B. viele Krümel, Staub usw. befinden.

- Bewegen Sie den Robo-Sauger an die Stelle, wo die Punktreinigung durchgeführt werden soll.

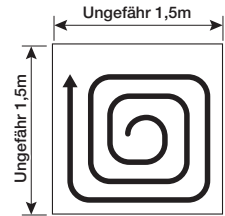

Tasten am Robo-Sauger	Tasten auf der Fernbedienung	Konfiguration
<p>2 Mal</p>	<p>Spot</p>	1. Modus einstellen
	<p>Start/Stop</p>	2. Modus beenden.

- Im Punktreinigungsmodus säubert der Robo-Sauger einen Bereich mit einer Länge und Breite von 1,5 m.
- Wenn das Saugen beendet ist, zeigt der Robo-Sauger „End“, „Stop“ und „Standby“ an.

**HINWEIS** Wenn der Robo-Sauger an die Ladestation angedockt ist, kann eine Punktreinigung nicht durchgeführt werden.



- Wenn Sie auf der Fernbedienung die Taste Turbo drücken, wird auf dem Display das Symbol für Turbomodus ein- bzw. ausgeschaltet. Wird das Symbol für Turbomodus angezeigt, können Sie den Boden im Turbomodus reinigen.
- Wenn Sie auf der Fernbedienung die Taste Dust Sensor drücken, wird auf dem Display das Symbol für Staubsensor ein- bzw. ausgeschaltet. Wird das Symbol für Staubsensor angezeigt, können Sie den Boden im Staubsensormodus reinigen.

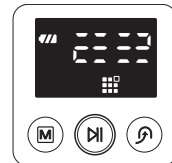

Normalbetrieb

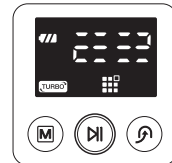

Turbomodus

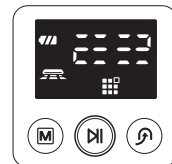

Betrieb mit Staubsensor

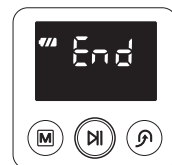

Reinigung abgeschlossen

## MAXIMALSAUGEN

**Der Robo-Sauger bewegt sich automatisch und macht sauber, bis der Akku fast leer ist und nur noch eine Ladestufe angezeigt wird (blinkt).**

- Wenn der Saugvorgang gestartet wird, während der Robo-Sauger an die Ladestation angedockt ist, reduziert sich die Zeit für das Zurückfahren zur Ladestation, da der Sauger seine Ausgangsposition für die Rückfahrt speichert.
- Beginnt der Robo-Sauger den Saugvorgang nicht direkt an der Ladestation und kann die Ladestation beim Saugen nicht finden, schaltet das Gerät dort ab, wo es mit dem Saugen begonnen hat.
- Wenn die Akkuladung beim Saugen zu schwach wird, kehrt der Robo-Sauger automatisch zur Ladestation zurück, und setzt das Reinigen erst wieder fort, nachdem der Akku wieder aufgeladen ist. (Anzahl der wieder aufgenommenen Reinigungsvorgänge: einer)

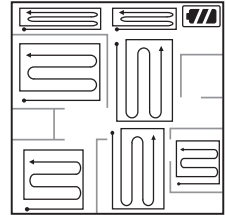

Tasten am Robo-Sauger	Tasten auf der Fernbedienung	Konfiguration
<p>3 Mal Zweimal bei Ladebetrieb</p>	<p>Max</p>	1. Modus einstellen
	<p>Start/Stop</p>	2. Modus beenden.

### Informationen zum Fortsetzen des Saugprozesses



- Wenn der Robo-Sauger feststellt, dass die Reinigung abgeschlossen ist, wird die Funktion zum Fortsetzen des Reinigens nicht aktiviert.
- Wenn Sie eine Taste drücken oder den Robo-Sauger bewegen, während er geladen wird, geht der Robo-Sauger davon aus, dass das Reinigen abgeschlossen ist, und setzt das Reinigen nicht fort.



- Drücken Sie keine Tasten und bewegen Sie den Robo-Sauger nicht, während er reinigt. Andernfalls geht der Robo-Sauger davon aus, dass das Reinigen abgeschlossen ist, und beginnt wieder von vorn.
- Wenn Sie auf der Fernbedienung die Taste Turbo drücken, wird auf dem Display das Symbol für Turbomodus ein- bzw. ausgeschaltet. Wird das Symbol für Turbomodus angezeigt, können Sie den Boden im Turbomodus reinigen.
- Wenn Sie auf der Fernbedienung die Taste Dust Sensor (Staubsensor) drücken, wird auf dem Display das Symbol für Staubsensor ein- bzw. ausgeschaltet. Wird das Symbol für Staubsensor angezeigt, können Sie den Boden im Staubsensormodus reinigen.

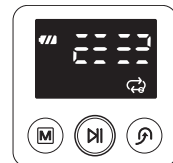

### Normalbetrieb

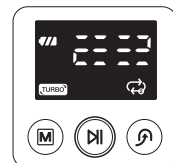

### Turbomodus

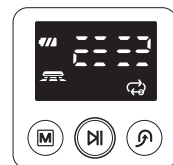

### Betrieb mit Staubsensor





## Manuelles Saugen

Sie können den Robo-Sauger mit der Fernbedienung selbst steuern, um eine bestimmte Stelle zu reinigen.

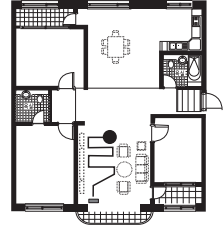
- Bewegen Sie den Robo-Sauger an die Stelle, wo die manuelle Reinigung durchgeführt werden soll.
- Manuelles Saugen kann nur über die Fernbedienung gesteuert werden.



Tasten auf der Fernbedienung	Konfiguration
	1. Modus einstellen
	2. Modus beenden.



- Wenn der Robo-Sauger an die Ladestation angedockt ist, kann der manuelle Saugmodus nicht aktiviert werden.
- Erfolgt 1 Minute lang keine Eingabe, schaltet das Gerät auf Standby-Betrieb um.



- Wenn Sie auf der Fernbedienung die Taste Turbo drücken, wird auf dem Display das Symbol für Turbomodus ein- bzw. ausgeschaltet. Wird das Symbol für Turbomodus angezeigt, können Sie den Boden im Turbomodus reinigen.
- Wenn Sie auf der Fernbedienung die Taste Dust Sensor (Staubsensor) drücken, wird auf dem Display das Symbol für Staubsensor ein- bzw. ausgeschaltet. Wird das Symbol für Staubsensor angezeigt, können Sie den Boden im Staubsensormodus reinigen.

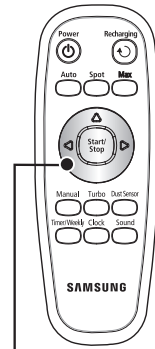

Richtungstasten (vorwärts, links, rechts)  
Rückwärtsbewegungen werden nicht ausgeführt.

## Startzeitvorwahl

Sie können den Robo-Sauger in diesem Modus so programmieren, dass er zu einer bestimmten Zeit zu saugen beginnt.

- Das Reinigen mit Startzeitvorwahl kann nur dann ausgeführt werden, wenn der Robo-Sauger an die Ladestation angedockt ist.

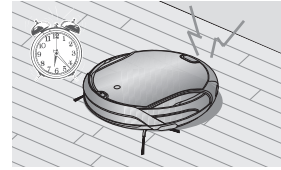



	Fernbedienung	Konfiguration
		<ol style="list-style-type: none"> <li>Drücken Sie die Taste Timer/Weekly. <ul style="list-style-type: none"> <li>Die aktuelle Einstellung wird angezeigt und  blinkt. Drücken Sie die Taste &lt; oder &gt;, um die Stunden der Uhrzeit einzustellen.</li> </ul> </li> </ol> <p>✳️ Reinigungsmodus</p> <ul style="list-style-type: none"> <li>Wurde keine Einstellung zum Reinigungsmodus vorgenommen, beginnt der Robo-Sauger im Automatikmodus. Wurde bereits ein entsprechender Modus voreingestellt, beginnt der Robo-Sauger in diesem Modus.</li> </ul>
		<ol style="list-style-type: none"> <li>Drücken Sie die Taste Timer/Weekly. <ul style="list-style-type: none"> <li>Die Zeit wird in 5 Minuten-Schritten geändert. Drücken Sie die Taste &lt; oder &gt;, um die Minuten der Uhrzeit einzustellen.</li> </ul> </li> </ol>
		<ol style="list-style-type: none"> <li>Drücken Sie die Taste Timer/Weekly. Drücken Sie die Taste &lt; oder &gt;, um den Reinigungsmodus einzustellen. <ul style="list-style-type: none"> <li>Sie können Automatikbetrieb oder Maximalmodus wählen.</li> </ul> </li> </ol>
		<ol style="list-style-type: none"> <li>Drücken Sie die Taste Timer/Weekly. <ul style="list-style-type: none"> <li>Die eingestellte Wert blinkt, damit ist die Einstellung beendet.</li> <li>Sind die Einstellungen beendet, werden die eingestellte Uhrzeit und  angezeigt.</li> </ul> </li> </ol>
<p><b>Einstellungen löschen</b></p>	<ul style="list-style-type: none"> <li>Wenn Sie bei der Zeiteinstellung oder während das Gerät geladen wird die Taste Start/Stop drücken, werden damit alle Einstellungen gelöscht.</li> <li>Bitte beachten Sie, dass die Einstellungen gelöscht werden, wenn das Gerät von der Ladestation getrennt wird.</li> </ul>	
<p><b>Timeout</b></p>	<ul style="list-style-type: none"> <li>Wenn während der Uhrzeiteinstellung 1 Minute lang keine Taste gedrückt wird, bricht das Gerät automatisch diesen Einstellungsmodus ab.</li> </ul>	

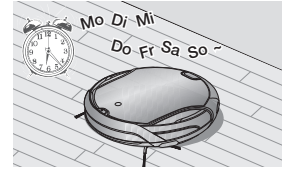

## Wocheneinstellung

Sie können den Robo-Sauger in diesem Modus so programmieren, dass er an einem bestimmten Wochentag zu einem bestimmten Zeitpunkt zu saugen beginnt.

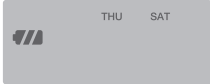
- Das Reinigen mit Startzeitvorwahl kann nur dann ausgeführt werden, wenn der Robo-Sauger an die Ladestation angedockt ist.

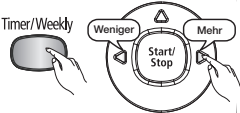
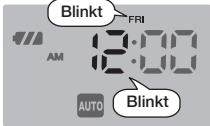
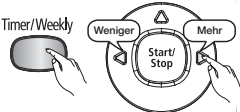
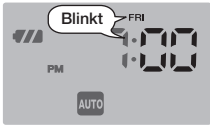
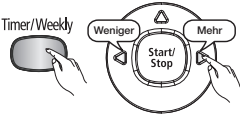

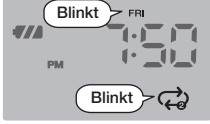
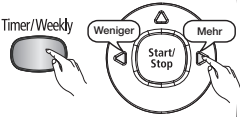
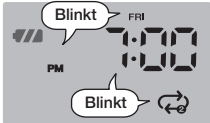
	Fernbedienung	Konfiguration
		<p>Standbybetrieb</p> <ul style="list-style-type: none"> <li>Bei Standbybetrieb werden die voreingestellten Wochentage angezeigt.</li> </ul>
<p>Wochentage sind nicht voreingestellt</p>  <p>Wochentage sind voreingestellt</p> 		<ol style="list-style-type: none"> <li>Halten Sie die Taste Timer/Weekly 3 Sekunden lang gedrückt. Drücken Sie die Taste &lt;  oder &gt;, um den Wochentag einzustellen. <ul style="list-style-type: none"> <li>Sind keine Voreinstellungen registriert, wird der aktuelle Wochentag angezeigt.</li> <li>Liegt keine Voreinstellung für die Startzeit vor, wird --:-- angezeigt.</li> </ul> </li> </ol>
		<ol style="list-style-type: none"> <li>Drücken Sie die Taste Timer/Weekly. Drücken Sie die Taste &lt;  oder &gt;, um die Stunden der Uhrzeit einzustellen. <ul style="list-style-type: none"> <li>Wenn bereits eine Startzeit eingestellt ist, wird dies angezeigt.</li> <li>Reinigungsmodus <ul style="list-style-type: none"> <li>Wurde vorab keine Einstellung zum Reinigungsmodus vorgenommen, beginnt der Robo-Sauger im Automatikmodus. Wurde bereits ein entsprechender Modus voreingestellt, beginnt der Robo-Sauger in diesem Modus.</li> </ul> </li> </ul> </li> </ol>
		<ol style="list-style-type: none"> <li>Drücken Sie die Taste Timer/Weekly. <ul style="list-style-type: none"> <li>Die Zeit wird in 5 Minuten-Schritten geändert. Drücken Sie die Taste &lt;  oder &gt;, um die Minuten der Uhrzeit einzustellen.</li> </ul> </li> </ol>

	Fernbedienung	Konfiguration
		<p><b>4.</b> Drücken Sie die Taste Timer/Weekly. Drücken Sie die Taste &lt; oder &gt; , um den Reinigungsmodus einzustellen.</p> <ul style="list-style-type: none"> <li>- Sie können Automatikbetrieb oder Wiederholmodus wählen.</li> </ul>
		<p><b>5.</b> Drücken Sie die Taste Timer/Weekly.</p> <ul style="list-style-type: none"> <li>- Die eingestellte Wert blinkt, damit ist die Einstellung beendet.</li> <li>* Sind die Einstellungen beendet, blinkt der entsprechende Wochentag. Jetzt können Sie mit den Tasten &lt; oder &gt; einen anderen Wochentag einstellen.</li> </ul>
<p><b>Einstellungen löschen</b></p>	<ul style="list-style-type: none"> <li>- Wenn Sie bei der Wochentageinstellung die Taste Start/Stop drücken, werden damit die aktuellen Wochentageinstellungen gelöscht. Wenn Sie die Taste Start/Stop noch einmal drücken, verlassen Sie den Einstellungsmodus des Robo-Saugers.</li> </ul>	
<p><b>Timeout</b></p>	<ul style="list-style-type: none"> <li>- Wenn während der Uhrzeiteinstellung 1 Minute lang keine Taste gedrückt wird, bricht das Gerät automatisch diesen Einstellungsmodus ab.</li> </ul>	

## SPEZIALFUNKTIONEN

### Verwenden von Spezialfunktionen

Die Spezialfunktionen machen die Verwendung des Robo-Saugers noch einfacher und bequemer.

- Die Einstellung der Spezialfunktionen kann nur über die Fernbedienung vorgenommen werden.

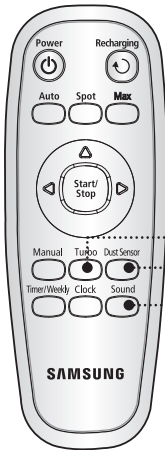

#### Turbomodus

Wenn Sie auf der Fernbedienung die Taste Turbo drücken, wird auf dem Display das Symbol für Turbomodus ein- bzw. ausgeschaltet.

**Turbomodus:** Die Hauptbürste läuft mit max. Drehzahl.

**Normalbetrieb:** Die Hauptbürste läuft mit Standarddrehzahl.

#### Betrieb mit Staubsensor

Wenn Sie auf der Fernbedienung die Taste Dust Sensor (Staubsensor) drücken, wird auf dem Display das Symbol für Staubsensor ein- bzw. ausgeschaltet.

**Bei aktiviertem Staubsensormodus:** Trifft der Robo-Sauger im Automatikmodus auf besonders verschmutzte Bereiche, unterbricht der Sauger sein ursprüngliches Bewegungsmuster und rotiert und ändert die Richtung, um diesen Bereich zu reinigen. Danach nimmt er wieder seine ursprüngliche Bewegung auf. Trifft der Robo-Sauger im Punkt- bzw. Maximalmodus bzw. im manuellem Modus auf besonders verschmutzte Bereiche, läuft es noch einige Sekunden im verstärkten Betrieb.

**Bei deaktiviertem Staubsensormodus:** Der Robo-Sauger stellt stärkere Verschmutzungen nicht fest und setzt seinen Betrieb wie ursprünglich eingestellt fort.

#### Auswahl von Sound-Effekten

Drücken Sie die Taste Sound, um einzustellen, ob Sound-Effekte ausgegeben werden sollen oder nicht.

- Bei jedem Drücken auf die Taste Sound wird zwischen der Wiedergabe von Sound-Effekten und dem Stumm → Modus umgeschaltet.

- **Sound Effects (Sound-Effekte):** Mit Sound-Effekten

- **Stumm:** Ohne Sound-Effekte oder Ansagen

# Wartung von Zubehör und Filtern

## REINIGEN DES ROBO-SAUGERS

### Hinweise zu Reinigung und Wartung

- Wenn der Hauptschalter am Sauger beschädigt ist, wenden Sie sich an den Kundendienst von Samsung, damit keine Unfälle passieren.
- Benutzen Sie keine Hilfsmittel oder mechanischen Vorrichtungen, die nicht vom Hersteller installiert wurden.

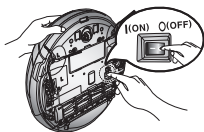

- Schalten Sie stets den Hauptschalter an der Geräteunterseite aus, ehe Sie den Robo-Sauger reinigen. Der Robo-Sauger könnte plötzlich angehen und eine Verletzung verursachen.

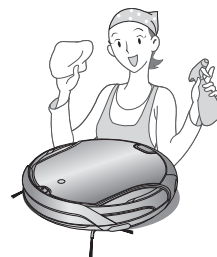

### Reinigen der Sensorfenster und der Kamera

**Schalten Sie stets den Hauptschalter an der Geräteunterseite aus, ehe Sie den Robo-Sauger reinigen.**

- Sprühen Sie niemals Wasser, Verdünner, Reinigungsbenzin usw. direkt auf den Robo-Sauger.
- Wischen Sie das Sensorfenster und die Kamera vorsichtig mit einem weichen Tuch ab.

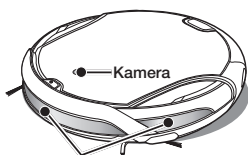
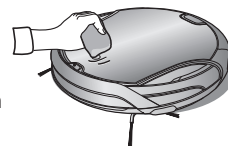
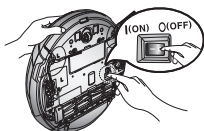

Fenster der vorderen Sensoren

Fenster der vorderen Sensoren und Kamera

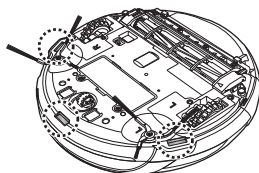

Fenster der Absturzsensoren

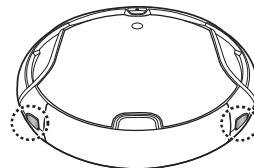

Fenster der hinteren Sensoren

## Reinigen des Staubbehälters und der Filter

### Entleeren Sie vor dem Reinigen den Staubbehälter.

- Wenn Sie den Staubbehälter herausnehmen, achten Sie sorgfältig darauf, den Staub aus dem Behälter nicht zu verschütten.
- Leeren Sie den Staubbehälter in folgenden Situationen:
  1. Staub hat sich im Staubbehälter angesammelt.
  2. Die Saugleistung geht plötzlich zurück.
  3. Das Betriebsgeräusch wird lauter.

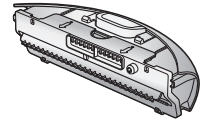

1. Drücken Sie die Freigabetaste für den Staubbehälter (PUSH) und ziehen Sie den Staubbehälter heraus.

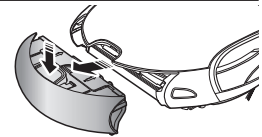

2. Öffnen Sie den Deckel des Staubbehälters, indem Sie ihn in Richtung des in der Abbildung dargestellten Pfeils ziehen.

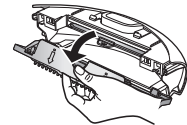

3. Nehmen Sie den Filter und den Gewebefilter vom Staubbehälter ab.

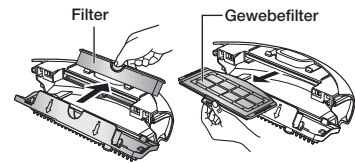

4. Entfernen Sie den Staub von Filter, Gewebefilter und Staubbehälter.  
\* Sie können diese Teile mit Wasser abwaschen.

### Nach dem Reinigen mit Wasser:

1. Staubbehälter: Wischen Sie den Staubbehälter vollständig trocken.
2. Filter, Gewebefilter: Wischen Sie diese vollständig trocken und setzen Sie sie dann wieder ein.

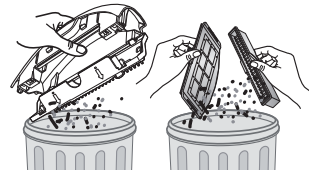

5. Setzen Sie den Filter und den Gewebefilter wieder in den Staubbehälter ein.

- Achten Sie beim Einsetzen des Gewebefilters darauf, dass die Gitterseite nach unten zeigt. Ist der Filter nicht richtig ausgerichtet, lässt er sich nicht wieder einsetzen.

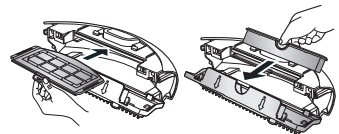

VORSICHT

Wird der Staubbehälter ohne Filter eingesetzt, wird der Fehlercode C08 angezeigt. Vergewissern Sie sich, dass die Filter eingebaut sind.

6. Schließen Sie den Deckel des Staubbehälters und setzen Sie den Behälter wieder in den Robo-Sauger ein.

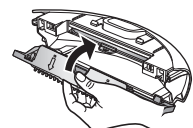

## ENTLEEREN DES STAUBBEHÄLTERS AN DER AUTOMATISCHEN ENTLEERSTATION

1. Nehmen Sie den Staubbehälter in Pfeilrichtung heraus.

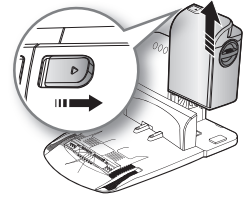

2. Schieben Sie die Verriegelung nach unten, um den Staubbehälter zu öffnen.  
✱ Halten Sie den Staubbehälter beim Öffnen über einen Mülleimer. Schieben Sie die Verriegelung nach unten, um die Abdeckung des Staubbehälters zu öffnen.

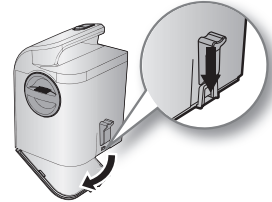

3. Entleeren Sie den Inhalt des Staubbehälters.

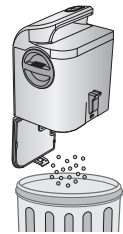

4. Schließen Sie den Staubbehälter, dabei muss die Abdeckung hörbar einrasten. Setzen Sie den Staubbehälter wieder in den Robo-Sauger ein.

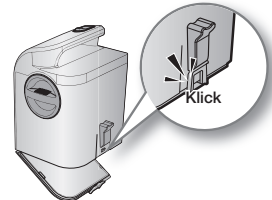

## REINIGEN DES ZYKLONABSCHIEDERS DER AUTOMATISCHEN ENTLEERSTATION

<p><b>1</b></p>  <p>Nehmen Sie den Staubbehälter heraus. Drehen Sie die Abdeckung des Zyklonabscheiders in Pfeilrichtung, um sie zu öffnen.</p>	<p><b>2</b></p>  <p>Entfernen Sie alle Fremdstoffe, die sich im Zyklonabscheider angesammelt haben.</p>	<p><b>3</b></p>  <p>Drehen Sie nach dem Reinigen die Abdeckung des Zyklonabscheiders in Pfeilrichtung, um sie zu schließen.</p>
--	--	---



## REINIGEN DER FILTER AN DER AUTOMATISCHEN ENTLERSTATION

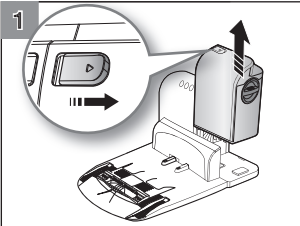

1 Nehmen Sie den Staubbehälter in Pfeilrichtung heraus.

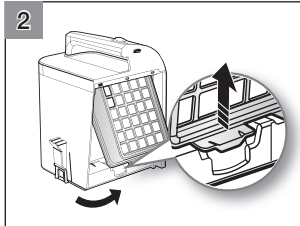

2 Ziehen Sie die Filterhalterung in Pfeilrichtung heraus.

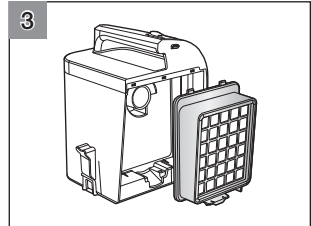

3 Nehmen Sie den Filter am Staubbehälter ab.

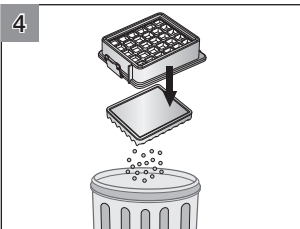

4 Nach Abnehmen des Filters vom Staubbehälter entfernen Sie den Staub, der sich am Filter angesammelt hat.

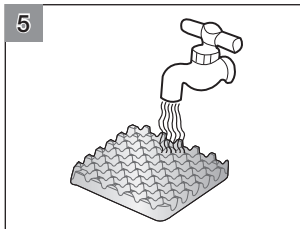

5 Reinigen Sie den Filter mit Wasser.

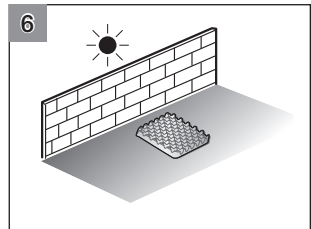

6 Lassen Sie den Filter vor der Sonne geschützt trocknen.

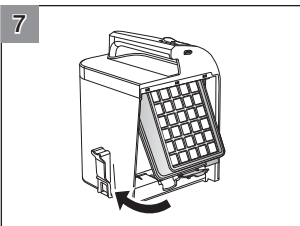

7 Setzen Sie zuerst die Oberseite des Filters, dann die Unterseite in die Halterung ein.

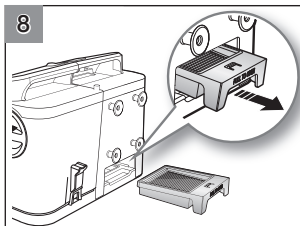

8 Ziehen Sie den Filter nach vorn heraus und nehmen Sie ihn aus dem Staubbehälter heraus.

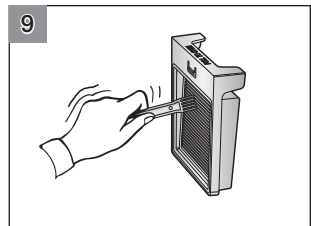

9 Reinigen Sie den Filter mit einer Bürste.

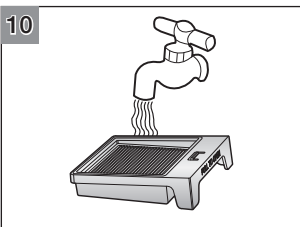

10 Reinigen Sie den Filter mit Wasser.

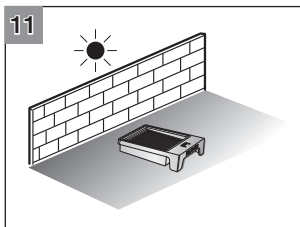

11 Lassen Sie den Filter vor der Sonne geschützt trocknen.

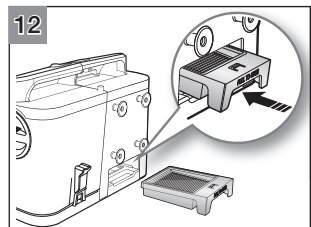

12 Setzen Sie den Filter wieder ein.

## REINIGEN DES BODENS DER AUTOMATISCHEN ENTLERSTATION

1. Drehen Sie die Station herum, damit der Boden nach oben zeigt. Nehmen Sie die 6 Befestigungsschrauben wie in der Abbildung gezeigt mit Hilfe einer Münze heraus.

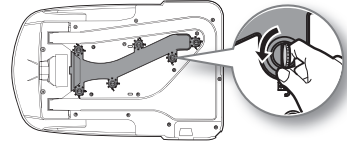

2. Nehmen Sie die Bodenabdeckung der Entleerstation mit Hilfe einer Münze ab. Reinigen Sie die Abdeckung.

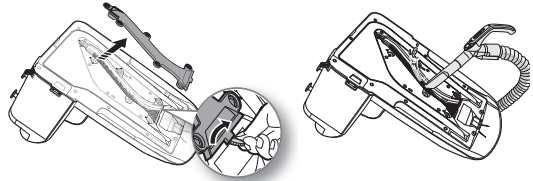

3. Reinigen Sie die Abdeckung mit Wasser.

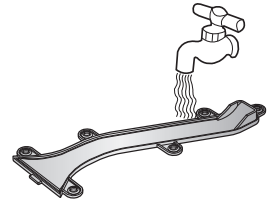

4. Lassen Sie die Abdeckung vor der Sonne geschützt trocknen.

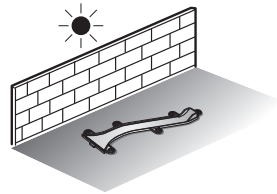

5. Bringen Sie nach dem Reinigen die Abdeckung wieder in Pfeilrichtung an.

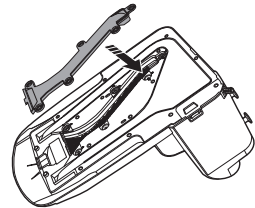

6. Setzen Sie die 6 Befestigungsschrauben wieder in Pfeilrichtung wie in der Abbildung gezeigt ein.

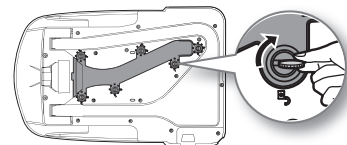

7. Unterseite der Entleerstation regelmäßig reinigen.

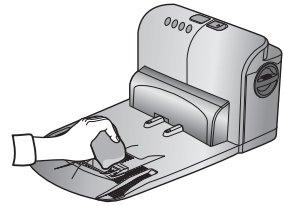

## REINIGEN DES ROBO-SAUGERS

### REINIGEN DER HAUPTBÜRSTE

**Schalten Sie stets den Hauptschalter an der Geräteunterseite aus, ehe Sie den Robo-Sauger reinigen.**



- Da der Staub aus dem Staubbehälter herausfallen kann, entfernen Sie den Staubbehälter, ehe Sie die Hauptbürste reinigen.

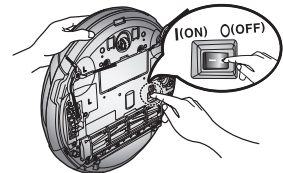

1. Nachdem Sie überprüft haben, ob Fremdstoffe vorhanden sind, drücken Sie den Haken, mit dem die Bürstenabdeckung fixiert wird, um die Abdeckung zu lösen.

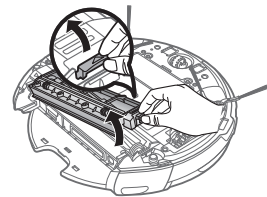

2. Nehmen Sie die Hauptbürste aus dem Robo-Sauger heraus.

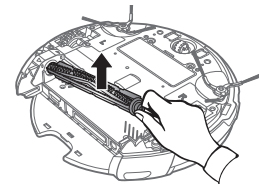

3. Entfernen Sie Fremdstoffe (z. B. lange Haare oder Fäden), die sich um die Hauptbürste gewickelt haben, mit Hilfe einer Reinigungsbürste oder eines Staubsaugers.



4. Nach dem Reinigen setzen Sie die Hauptbürste zuerst auf der Seite gegenüber dem Hauptschalter ein, und befestigen Sie dann die andere Seite der Bürste ebenso.

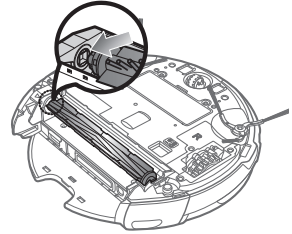

5. Setzen Sie dabei das Teil am seitlichen Rand in die vorhandenen Nuten ein. Drücken Sie es dann vorsichtig nach unten, bis es einrastet.

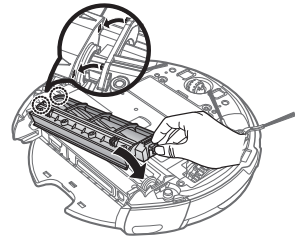

- Um zu verhindern, dass der Robo-Sauger verstopft, achten Sie darauf, keine Fremdkörper aufzusaugen.
- Wenn sich die Fremdstoffe nur mit Schwierigkeiten entfernen lassen, wenden Sie sich an ein Kundendienstcenter.
- Da die Saugbürste den Staub vom Boden aufnimmt, können sich lange Fäden oder Haare um die Bürste wickeln. Kontrollieren und reinigen Sie die Hauptbürste regelmäßig.

## Reinigen der rotierenden Seitenbürsten für die Kantenreinigung

**Schalten Sie stets den Hauptschalter an der Geräteunterseite aus, ehe Sie den Robo-Sauger reinigen.**

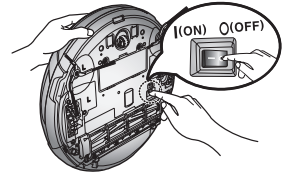

1. Kontrollieren Sie, ob die Seitenbürsten verbogen sind, oder ob Fremdstoffe an den Bürsten haften.

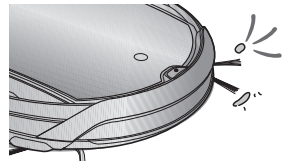

2. Ziehen Sie Gummihandschuhe an und wickeln Sie die Seitenbürsten in ein Tuch ein, das Sie vorher 10 Sekunden lang in heißes Wasser getaucht haben. Wischen Sie die Bürste vorsichtig mit dem Tuch ab.

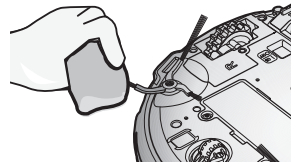

3. Drehen Sie die Seitenbürsten und wiederholen Sie den Vorgang aus Schritt 2.

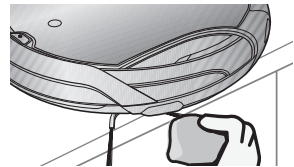

4. Wenn sich Haare oder Fäden zwischen dem Robo-Sauger und den Seitenbürsten verfangen haben, lösen Sie die Schrauben der Seitenbürsten mit Hilfe eines Kreuzschlitzschraubendrehers und ziehen Sie die Bürsten ab. Wenn Sie die Bürsten wieder einbauen, bringen Sie die L-Markierungen an der Seitenbürste und am Sauger übereinander und bauen Sie die Seitenbürste dann wieder ein. (Die rechte Seitenbürste ist mit dem Buchstaben "R" markiert.)

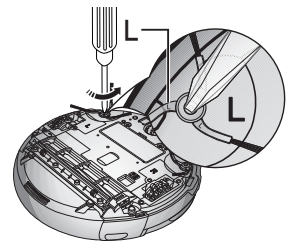

Da die rotierenden Seitenbürsten leicht Haare und andere Fremdstoffe anziehen, reinigen Sie die Bürsten regelmäßig und in kurzem Abstand.

Zu viele Fremdstoffe an den Seitenbürsten können die Bürsten beschädigen.

## Reinigen der Antriebsräder

---

**Schalten stets den Hauptschalter an der Geräteunterseite aus, ehe Sie den Robo-Sauger reinigen.**

- Wenn der Robo-Sauger plötzlich im Zickzack zu fahren beginnt, kann es sein, dass Fremdstoffe an den Antriebsrädern haften.

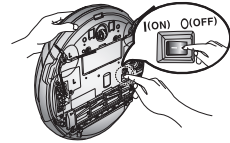

1. Zum Reinigen der Antriebsräder legen Sie ein weiches Tuch auf den Boden und legen Sie den Sauger vorsichtig mit der Oberseite nach unten ab.

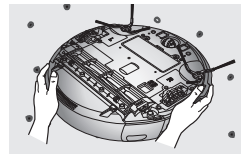



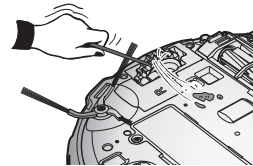

2. Kontrollieren Sie das Gerät auf Fremdstoffe und entfernen Sie diese mit Hilfe eines Stäbchens oder einer abgerundeten Pinzette.



# Fehlersuche

## CHECKLISTE ZUR SELBSTHILFE

Störung	Checkliste	Maßnahme
<b>Der Robo-Sauger lässt sich nicht in Betrieb nehmen.</b>	<ul style="list-style-type: none"> <li>Ist der Staubbehälter eingesetzt?</li> </ul>	<ul style="list-style-type: none"> <li>Setzen Sie den Staubbehälter ein.</li> </ul>
	<ul style="list-style-type: none"> <li>Ist der Hauptschalter eingeschaltet?</li> </ul>	<ul style="list-style-type: none"> <li>Schalten Sie das Gerät am Hauptschalter ein.</li> </ul>
	<ul style="list-style-type: none"> <li>Wird der Reinigungsmodus  am Display angezeigt?</li> </ul>	<ul style="list-style-type: none"> <li>Drücken Sie die Taste . (Zum Ausschalten halten Sie die Taste  mindestens 3 Sekunden lang gedrückt.)</li> </ul>
	<ul style="list-style-type: none"> <li>Blinkt in der Ladestandsanzeige nur eine Stufe und wird am Display „Lo“ angezeigt?</li> </ul>	<ul style="list-style-type: none"> <li>Heben Sie den Robo-Sauger an und docken Sie ihn manuell an die Ladestation an, um ihn aufzuladen.</li> </ul>
	<ul style="list-style-type: none"> <li>Der Robo-Sauger kann nicht in Betrieb genommen werden, wenn die Batterien in der Fernbedienung leer sind.</li> </ul>	<ul style="list-style-type: none"> <li>Ersetzen Sie die Batterien in der Fernbedienung. (Typ AAA)</li> </ul>
<b>Der Robo-Sauger stellt plötzlich den Saugbetrieb ein.</b> 	<ul style="list-style-type: none"> <li>Blinkt in der Ladestandsanzeige nur eine Stufe und wird am Display „Lo“ angezeigt?</li> </ul>	<ul style="list-style-type: none"> <li>Heben Sie den Robo-Sauger an und docken Sie ihn manuell an die Ladestation an, um ihn aufzuladen.</li> </ul>
	<ul style="list-style-type: none"> <li>Hat sich der Robo-Sauger in einem Kabel auf dem Boden verfangen?</li> </ul>	<ul style="list-style-type: none"> <li>Schalten Sie das Gerät über den Hauptschalter aus und entfernen Sie die Kabel.</li> </ul>
	<ul style="list-style-type: none"> <li>Bleibt der Robo-Sauger an einer Bodenkante (Höhenunterschied) hängen? - Das Antriebsrad hat keinen Bodenkontakt.</li> </ul>	<ul style="list-style-type: none"> <li>Schalten Sie das Gerät am Hauptschalter aus und bringen Sie den Robo-Sauger an eine andere Stelle, um den Saugvorgang fortzusetzen.</li> </ul>
	<ul style="list-style-type: none"> <li>Hat sich ein dünnes Tuch um das Antriebsrad gewickelt?</li> </ul>	<ul style="list-style-type: none"> <li>Schalten Sie das Gerät über den Hauptschalter aus und entfernen Sie das Tuch.</li> </ul>
	<ul style="list-style-type: none"> <li>Steckt der Robo-Sauger an einer Türschwelle fest?</li> </ul>	<ul style="list-style-type: none"> <li>Schalten Sie das Gerät am Hauptschalter aus und bringen Sie den Robo-Sauger an eine andere Stelle, um den Saugvorgang fortzusetzen.</li> </ul>
<b>Die Saugleistung ist gering.</b>	<ul style="list-style-type: none"> <li>Prüfen Sie, ob der Staubbehälter voll ist.</li> </ul>	<ul style="list-style-type: none"> <li>Halten Sie den Robo-Sauger an und leeren Sie den Staubbehälter.</li> </ul>
	<ul style="list-style-type: none"> <li>Prüfen Sie, ob der Einlass durch Fremdstoffe blockiert wird.</li> </ul>	<ul style="list-style-type: none"> <li>Schalten Sie das Gerät am Hauptschalter aus und entfernen Sie die Fremdstoffe.</li> </ul>
	<ul style="list-style-type: none"> <li>Kontrollieren Sie, ob der Filter verstopft ist.</li> </ul>	<ul style="list-style-type: none"> <li>Säubern Sie gründlich den Filter.</li> </ul>

Störung	Checkliste	Maßnahme
<b>Der Robo-Sauger findet die Ladestation nicht.</b>	<ul style="list-style-type: none"> <li>• Prüfen Sie, ob das Netzkabel der Ladestation richtig mit der Steckdose verbunden ist.</li> </ul>	
	<ul style="list-style-type: none"> <li>• Es dürfen sich rechts und links im Abstand von 0,5 m und vorn im Abstand von 1 m von der Ladestation keine Hindernisse befinden. Entfernen Sie diese ggf.</li> </ul>	
	<ul style="list-style-type: none"> <li>• Wenn Fremdstoffe am Ladekontakt haften, wischen Sie diese mit einem trockenen Tuch ab.</li> </ul>	
	<ul style="list-style-type: none"> <li>• Wurde der VIRTUAL GUARD in der Nähe der Ladestation installiert?</li> </ul>	<ul style="list-style-type: none"> <li>• Setzen Sie den VIRTUAL GUARD an eine andere Stelle, damit der Robo-Sauger automatisch aufladen kann.</li> </ul>
	<ul style="list-style-type: none"> <li>• Prüfen Sie, ob die automatische Entleerfunktion eingeschaltet ist.</li> </ul>	<ul style="list-style-type: none"> <li>• Schalten Sie den Netzschalter links an der Station ein.</li> </ul>
<b>Der Robo-Sauger kann den VIRTUAL GUARD passieren.</b>	<ul style="list-style-type: none"> <li>• Sind die Batterien des VIRTUAL GUARD verbraucht?</li> </ul>	<ul style="list-style-type: none"> <li>• Ersetzen Sie die Batterien. (2 Alkali-Batterien, Typ D, LR20)</li> </ul>
	<ul style="list-style-type: none"> <li>• Ist die Modusanzeige ausgeschaltet?</li> </ul>	<ul style="list-style-type: none"> <li>• Überprüfen Sie, ob der VIRTUAL GUARD ausgeschaltet ist und stellen Sie den VIRTUAL GUARD dann in den gewünschten Modus.</li> </ul>
<b>Die Laufzeit der Batterien des VIRTUALGUARD ist zu kurz.</b>	<ul style="list-style-type: none"> <li>• Verwenden Sie Mangan-Trockenzellen?</li> </ul>	<ul style="list-style-type: none"> <li>• Ersetzen Sie diese durch neue Alkali-Batterien. (2 Alkali-Batterien, Typ D, LR20)</li> </ul>
<b>Der Robo-Sauger fängt plötzlich beim Saugen an, diagonal zu fahren.</b>	<ul style="list-style-type: none"> <li>• Der Robo-Sauger fährt in diagonalen Richtung in folgenden Situationen: <ul style="list-style-type: none"> <li>- nach einem Ladevorgang, wenn die Ladestation in einer Ecke steht.</li> <li>- wenn der Robo-Sauger, nachdem ein Bereich gereinigt wurde, zu einem neuen, zu reinigenden Bereich auf einem verkürzten Weg fährt,</li> <li>- wenn die Fahrtrichtung in Bezug auf ein vorhandenes Hindernis nicht rechtwinklig zum Hindernis ist,</li> <li>- wenn es sich um Holz- oder Fliesenböden handelt.</li> </ul> </li> </ul>	<ul style="list-style-type: none"> <li>• Der Richtung beim Saugprozess ist vom Ausgangsort abhängig. Da der Robo-Sauger den Bereich nach einem bestimmten Muster reinigt, wird nach und nach der gesamte Bereich abgefahren. (Normalbetrieb) Installieren Sie die Ladestation so, dass sie parallel zur Holzmaserung steht. Starten Sie den Saugprozess, während der Robo-Sauger an der Ladestation angedockt ist.</li> </ul>



Störung	Checkliste	Maßnahme
<b>Der Robo-Sauger dockt häufig an die Entleerstation an.</b>	<ul style="list-style-type: none"> <li>• Prüfen Sie die Entleerstation.</li> </ul>	<ul style="list-style-type: none"> <li>• Schalten Sie den Netzschalter links an der Entleerstation ein.</li> </ul>
		<ul style="list-style-type: none"> <li>• Stecken Sie den Netzstecker in die Steckdose.</li> </ul>
<b>Die Entleerstation entleert den Staubbehälter nicht automatisch.</b>	<ul style="list-style-type: none"> <li>• Prüfen Sie, ob Fremdstoffe am Filter vorhanden sind.</li> </ul>	<ul style="list-style-type: none"> <li>• Säubern Sie den Filter.</li> </ul>
	<ul style="list-style-type: none"> <li>• Prüfen Sie, ob Fremdstoffe im Staubbehälterinnern vorhanden sind.</li> </ul>	<ul style="list-style-type: none"> <li>• Entfernen Sie alle angesammelten Fremdstoffe aus dem Staubbehälter.</li> </ul>
	<ul style="list-style-type: none"> <li>• Der Boden der Entleerstation ist verstopft.</li> </ul>	<ul style="list-style-type: none"> <li>• Öffnen Sie den Boden der Entleerstation mit Hilfe einer Münze und entfernen Sie angesammelten Schmutz.</li> </ul>
	<ul style="list-style-type: none"> <li>• Prüfen Sie, ob die Abdeckung des Zyklonabscheiders angebracht ist.</li> </ul>	<ul style="list-style-type: none"> <li>• Setzen Sie die Abdeckung des Zyklonabscheiders auf.</li> </ul>
	<ul style="list-style-type: none"> <li>• Prüfen Sie, ob die Anzeige für die autom. Entleerfunktion an der Entleerstation leuchtet.</li> </ul>	<ul style="list-style-type: none"> <li>• Drücken Sie die Ein/Aus-Taste für die automatische Staubbehälterentleerung an der Entleerstation.</li> </ul>
	<ul style="list-style-type: none"> <li>• Prüfen Sie, ob ein Staubbehälter in der Entleerstation eingesetzt ist.</li> </ul>	<ul style="list-style-type: none"> <li>• Schalten Sie die Entleerstation ab und setzen Sie dann den vollständigen Staubbehälter korrekt ein.</li> </ul>
	<ul style="list-style-type: none"> <li>• Prüfen Sie, ob die Filter im Staubbehälter der Entleerstation vorhanden sind.</li> </ul>	<ul style="list-style-type: none"> <li>• Schalten Sie die Entleerstation ab und setzen Sie die Filter korrekt in den Staubbehälter ein.</li> </ul>
	<ul style="list-style-type: none"> <li>• Prüfen Sie, ob sich Fremdkörper um die Hauptbürste gewickelt haben.</li> </ul>	<ul style="list-style-type: none"> <li>• Entfernen Sie die Fremdkörper (z. B. lange Haare oder Fäden), die sich um die Hauptbürste gewickelt haben.</li> </ul>
<b>Die Saugleistung der Entleerstation ist gering.</b>	<ul style="list-style-type: none"> <li>• Prüfen Sie, ob die Anzeige „Staubbehälter voll“ leuchtet.</li> </ul>	<ul style="list-style-type: none"> <li>• Entleeren Sie den Staubbehälter.</li> <li>• Säubern Sie den Lufteinlass am Boden.</li> </ul>
	<ul style="list-style-type: none"> <li>• Prüfen Sie, ob der Einlass durch Fremdstoffe blockiert wird.</li> </ul>	<ul style="list-style-type: none"> <li>• Entfernen Sie alle Fremdstoffe am Einlass.</li> </ul>
	<ul style="list-style-type: none"> <li>• Prüfen Sie, ob sich Staub am Filter angesammelt hat.</li> </ul>	<ul style="list-style-type: none"> <li>• Säubern Sie den Filter.</li> </ul>
	<ul style="list-style-type: none"> <li>• Prüfen Sie, ob sich Staub oder Haare im Zyklonabscheider angesammelt haben.</li> </ul>	<ul style="list-style-type: none"> <li>• Öffnen Sie die Abdeckung des Zyklonabscheiders und entfernen Sie Staub und Haare.</li> </ul>
<b>Der Robo-Sauger ist nicht geladen.</b>	<ul style="list-style-type: none"> <li>• Prüfen Sie, ob Fremdstoffe an den Kontakten der Ladestation vorhanden sind.</li> </ul>	<ul style="list-style-type: none"> <li>• Entfernen Sie eventuelle Fremdstoffe an den Kontakten. Schalten Sie den Netzschalter der Entleerstation ein.</li> </ul>
	<ul style="list-style-type: none"> <li>• Prüfen Sie, ob die automatische Entleerfunktion eingeschaltet ist.</li> </ul>	

## FEHLERCODES UND FEHLERBEHEBUNG

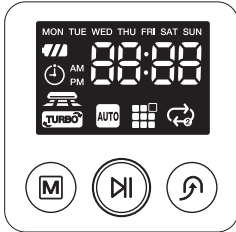

Fehlercode	Ursache	Fehlerbehebung
0800	<ul style="list-style-type: none"> <li>Der Robo-Sauger hat sich beim Fahren verfangen, verklemmt oder hängt fest.</li> </ul>	<ul style="list-style-type: none"> <li>Schalten Sie das Gerät am Hauptschalter an der Geräteunterseite aus und bringen Sie den Robo-Sauger an eine andere Stelle.</li> </ul>
0801	<ul style="list-style-type: none"> <li>Fremdstoffe (Schnur, Papier, Spielzeug usw.) sitzen an der Hauptbürste fest.</li> </ul>	<ul style="list-style-type: none"> <li>Schalten Sie das Gerät am Hauptschalter an der Geräteunterseite aus und entfernen Sie die Fremdstoffe von der Hauptbürste.</li> </ul>
0802	<ul style="list-style-type: none"> <li>Fremdstoffe (Schnur, Papier, Spielzeug usw.) sitzen am linken Antriebsrad fest.</li> </ul>	<ul style="list-style-type: none"> <li>Schalten Sie das Gerät am Hauptschalter an der Geräteunterseite aus und entfernen Sie die Fremdstoffe vom linken Antriebsrad.</li> </ul>
0803	<ul style="list-style-type: none"> <li>Fremdstoffe (Schnur, Papier, Spielzeug usw.) sitzen am rechten Antriebsrad fest.</li> </ul>	<ul style="list-style-type: none"> <li>Schalten Sie das Gerät am Hauptschalter an der Geräteunterseite aus und entfernen Sie die Fremdstoffe vom rechten Antriebsrad.</li> </ul>
0805	<ul style="list-style-type: none"> <li>Überprüfen Sie den Hindernissensor.</li> </ul>	<ul style="list-style-type: none"> <li>Schalten Sie das Gerät am Hauptschalter an der Geräteunterseite aus. Räumen Sie das Hindernis aus dem Weg oder bringen Sie den Robo-Sauger an eine andere Stelle.</li> </ul>
0806	<ul style="list-style-type: none"> <li>Fremdstoffe (Staub, Schmutz usw.) befinden sich auf den Sensorfenstern (Hindernissensoren).</li> </ul>	<ul style="list-style-type: none"> <li>Schalten Sie das Gerät am Hauptschalter an der Geräteunterseite aus und entfernen Sie die Fremdstoffe an den Sensorfenstern an der Gerätevorder- und -rückseite mit Hilfe eines weichen Tuches.</li> </ul>
0807	<ul style="list-style-type: none"> <li>Fremdstoffe (Staub, Schmutz usw.) befinden sich auf den Sensorfenstern (Absturzsensoren).</li> </ul>	<ul style="list-style-type: none"> <li>Schalten Sie das Gerät am Hauptschalter an der Geräteunterseite aus und entfernen Sie die Fremdstoffe an den Sensoren mit Hilfe eines weichen Tuches.</li> </ul>
0808	<ul style="list-style-type: none"> <li>Der Staubbehälter ist nicht eingesetzt.</li> </ul>	<ul style="list-style-type: none"> <li>Setzen Sie den Staubbehälter so ein, dass er hörbar einrastet.</li> </ul>
0809	<ul style="list-style-type: none"> <li>Fremdkörper (Schnur, Kleidungsstücke usw.) haben sich in den rotierenden Seitenbürsten verfangen.</li> </ul>	<ul style="list-style-type: none"> <li>Schalten Sie das Gerät am Hauptschalter an der Geräteunterseite aus und entfernen Sie die Fremdstoffe aus den rotierenden Seitenbürsten.</li> </ul>

\* Zum Löschen eines Fehlercodes drücken Sie die Taste Start/Stop oder schalten Sie den Hauptschalter an der Geräteunterseite aus.

# Technische Daten

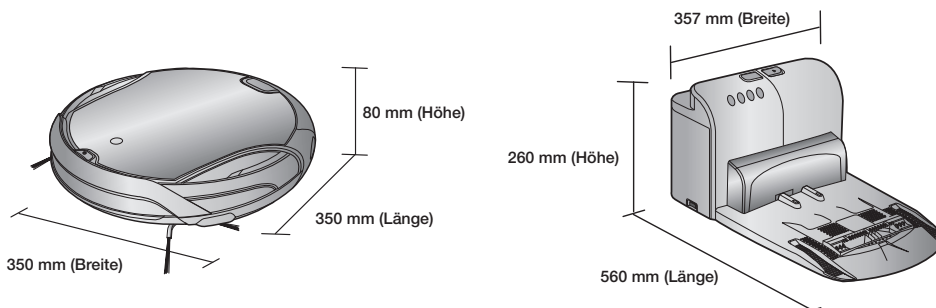

**Robo-Sauger**

**Ladestation**

Klassifikation	Bezeichnung	SR898* SERIE
<b>Mechanisch</b>	Durchmesser	350 mm
	Höhe	80 mm
	Gewicht	3,2 kg
<b>Elektrisch</b>	Netzspannung	AC 220 - 240 V~, 50 - 60 Hz
	Leistungsaufnahme der Ladestation	40 W
	Leistungsaufnahme des Robo-Sauger	40 W
	Leistungsaufnahme der Entleerstation	600 W
	Akku	14,4 V / 31,68Wh
<b>Reinigung</b>	Ladeverfahren	Automatisch/manuell laden
	Reinigungsmodi	Automatik-, Punkt-, Maximalmodus, manueller Modus, Startzeitvorwahl, Wocheneinstellung
	Ladezeit	Etwa 180 Minuten
	Betriebszeit (auf hartem Untergrund)	Etwa 100 Minuten
<b>Reinigungsmethode</b>		Deckenformererkennung
<b>Tastentyp am Robo-Sauger</b>		Touch-Tasten

Dieses Gerät erfüllt die nachfolgenden Richtlinien: EMV-Richtlinie 2004/108/EG  
Niederspannungsrichtlinie 2006/95/EG

# OPEN SOURCE ANNOUNCEMENT

---

Some software components of this product incorporate source code covered under the BSD.  
And this software is based in part on the work of the Independent JPEG Group.

## ■ OpenCV :

IMPORTANT : READ BEFORE DOWNLOADING, COPYING, INSTALLING OR USING.

By downloading, copying, installing or using the software you agree to this license.

If you do not agree to this license, do not download, install, copy or use the software.

License Agreement

For Open Source Computer Vision Library

Copyright (C) 2000-2008, Intel Corporation, all rights reserved.

Copyright (C) 2008-2010, Willow Garage Inc., all rights reserved.

Third party copyrights are property of their respective owners.

Redistribution and use in source and binary forms, with or without modification, are permitted provided that the following conditions are met:

Redistribution's of source code must retain the above copyright notice, this list of conditions and the following disclaimer.

Redistribution's in binary form must reproduce the above copyright notice, this list of conditions and the following disclaimer in the documentation and/or other materials provided with the distribution.

The name of the copyright holders may not be used to endorse or promote products derived from this software without specific prior written permission.

This software is provided by the copyright holders and contributors "as is" and any express or implied warranties, including, but not limited to, the implied warranties of merchantability and fitness for a particular purpose are disclaimed.

In no event shall the Intel Corporation or contributors be liable for any direct, indirect, incidental, special, exemplary, or consequential damages (including, but not limited to, procurement of substitute goods or services; loss of use, data, or profits; or business interruption) however caused and on any theory of liability, whether in contract, strict liability, or tort (including negligence or otherwise) arising in any way out of the use of this software, even if advised of the possibility of such damage.

## ■ Copyright (c) 2006, 2008, 2009, 2010 Edward Rosten

All rights reserved.

Redistribution and use in source and binary forms, with or without modification, are permitted provided that the following conditions are met:

Redistributions of source code must retain the above copyright notice, this list of conditions and the following disclaimer.

Redistributions in binary form must reproduce the above copyright notice, this list of conditions and the following disclaimer in the documentation and/or other materials provided with the distribution.

Neither the name of the University of Cambridge nor the names of its contributors may be used to endorse or promote products derived from this software without specific prior written permission.

THIS SOFTWARE IS PROVIDED BY THE COPYRIGHT HOLDERS AND CONTRIBUTORS "AS IS" AND ANY EXPRESS OR IMPLIED WARRANTIES, INCLUDING, BUT NOT LIMITED TO, THE IMPLIED WARRANTIES OF MERCHANTABILITY AND FITNESS FOR A PARTICULAR PURPOSE ARE DISCLAIMED. IN NO EVENT SHALL THE COPYRIGHT OWNER OR CONTRIBUTORS BE LIABLE FOR ANY DIRECT, INDIRECT, INCIDENTAL, SPECIAL, EXEMPLARY, OR CONSEQUENTIAL DAMAGES (INCLUDING, BUT NOT LIMITED TO, PROCUREMENT OF SUBSTITUTE GOODS OR SERVICES; LOSS OF USE, DATA, OR PROFITS; OR BUSINESS INTERRUPTION) HOWEVER CAUSED AND ON ANY THEORY OF LIABILITY, WHETHER IN CONTRACT, STRICT LIABILITY, OR TORT (INCLUDING NEGLIGENCE OR OTHERWISE) ARISING IN ANY WAY OUT OF THE USE OF THIS SOFTWARE, EVEN IF ADVISED OF THE POSSIBILITY OF SUCH DAMAGE.

memo

---

