



ISTRUZIONE PER L'USO

OSAKA

TELEVISORE A COLORI CON TELECOMANDO

INDICE

| | | | |
|---|-----------|--|-----------|
| Il pulsanti sul telecomando | 59 | Teletext..... | 79 |
| TFT TV | 60 | Come usare il televideo | 79 |
| Installazione a parete del televisore TFT | 62 | Come selezionare una pagina del Televideo | 79 |
| Preparazione | 64 | Come selezionare la pagina Indice .. | 79 |
| Caratteristiche | 64 | Come selezionare il televideo e contemporaneamente vedere un programma | 80 |
| Caratteristiche pannello | 64 | Come selezionare le dimensioni doppie del carattere del testo | 80 |
| Precauzioni di sicurezza | 64 | Per evidenziare le informazioni “occultate” | 80 |
| Prima di accendere il TV | 66 | Per fermare il cambio di pagina automatico | 80 |
| Collegamento alla presa di corrente .. | 66 | Per selezionare una pagina di sottoindice | 80 |
| Collegamento dell'antenna | 66 | Schermata sdoppiata | 80 |
| Come collegare altri apparecchi | 66 | Per uscire dal televideo | 80 |
| Come inserire le batterie nel telecomando | 66 | Per visualizzare l'ora | 80 |
| Accensione e spegnimento del TV | 66 | Fasttext | 81 |
| Per accendere il televisore: | 66 | Per fasttext | 81 |
| Per spegnere il televisore: | 66 | Collegamento di periferiche esterne .. | 81 |
| Uso del televisore | 67 | Con presa Euro | 81 |
| Sistema automatico di programmazione iniziale (APS) | 67 | Attraverso l'ingresso dell'antenna | 81 |
| Utilizzo dei pulsanti del televisore | 67 | Decoder | 81 |
| Uso con il telecomando | 68 | Televisore e videoregistratore | 81 |
| Menu layout | 68 | Riproduzione NTSC | 81 |
| Menu immagine | 69 | Funzione di registrazione | 81 |
| Quando si collega al televisore una sorgente VGA o DVI. | 70 | Cercare e memorizzare il segnale di Test del videoregistratore | 82 |
| Menu finestra | 70 | Macchina fotografica e telecamera ... | 82 |
| Menu audio | 71 | Per il collegamento a un ingresso S-VHS | 82 |
| volume | 71 | Collegare il decoder al videoregistratore | 82 |
| Menu opzioni | 72 | Collegare le cuffie | 82 |
| Menu impostazioni | 74 | Connessioni dell'antenna | 83 |
| Menu aps (menu sistema di programmazione automatica) | 74 | Consigli | 84 |
| Altre funzioni | 77 | Specifiche tecniche | 85 |
| Stato del televisore | 77 | | |
| Programma precedente | 77 | | |
| Commutazione finestra attiva | 78 | | |
| Cambio rapido di un programma (funzione SWAP) | 78 | | |
| Fermo immagine | 78 | | |
| Indicatore dell'audio | 78 | | |
| Indicatore di azzeramento dell'audio (mute) | 78 | | |
| Modalità AV | 79 | | |

Il pulsanti sul telecomando

- 1 = Stand By
- 2 = cursore su
- 3 = cursore verso destra
- 4 **OK** = Okay / fermo immagine
- 5 **0 - 9** = Selezione diretta programma
- 6 = Dimensioni dell'immagine
- 7 **SWAP** = Cambio rapido programma / sorgente
- 8 **P/CH +** = Programma +
- 9 + = Volume su
- 10 = Menu TV / esci
- 11 **SOURCE** = Seleziona sorgente
- 12 = Dimensioni immagine nell'immagine (PIP) / GIALLO
- 13 = Suddividi visualizzazione sullo schermo / BLU
- 14 = Blocca pagina
- 15 = Aggiorna
- 16 = Pagina dell'indice
- 17 = Rivela informazioni "occultate"
- 18 = Ingrandisci
- 19 = Mix / zoom
- 20 = Teletext
- 21 = Ora / sottoindice
- 22 = Immagine nell'immagine (PIP) / ROSSO
- 23 = Posizione immagine nell'immagine (PIP) / VERDE
- 24 = interruzione temporanea dell'audio (Mute)
- 25 **I-II** = Mono/Stereo – trasmissione bilingue A-B
- 26 - = riduzione volume
- 27 - **P/CH** = Programma –
- 28 **P<P** = Programma precedente
- 29 = Info (Tabella programma)
- 30 **M** = Menu
- 31 = cursore giù
- 32 = cursore verso sinistra

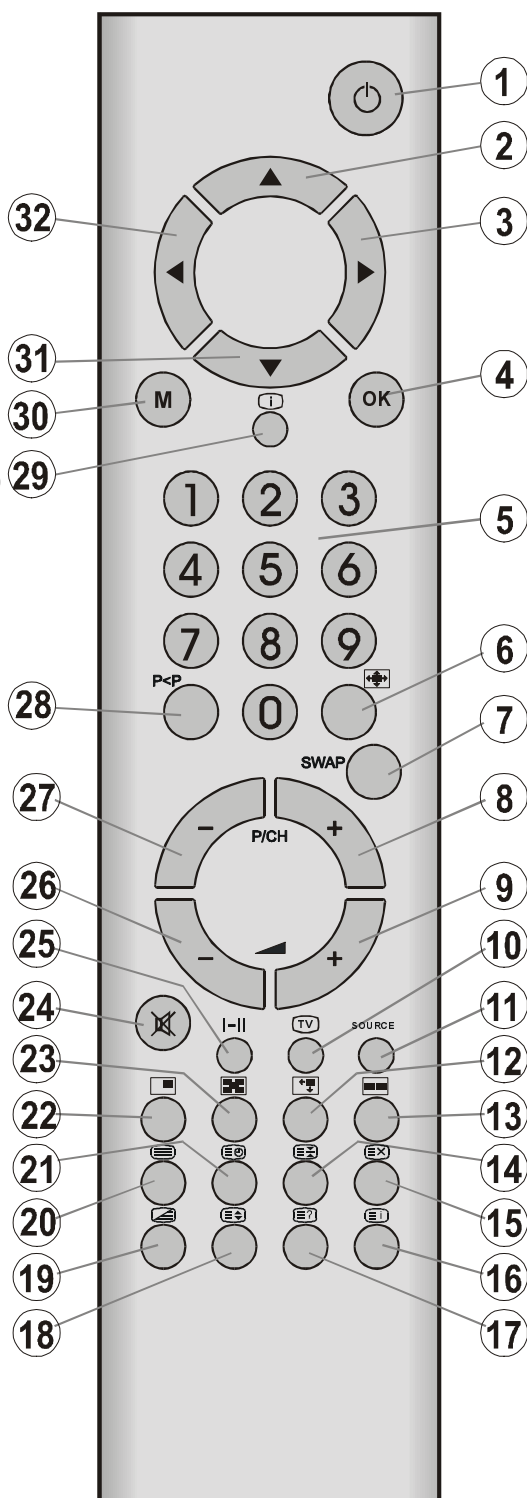

TFT TV

VISTA ANTERIORE



VISTA POSTERIORE

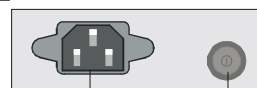
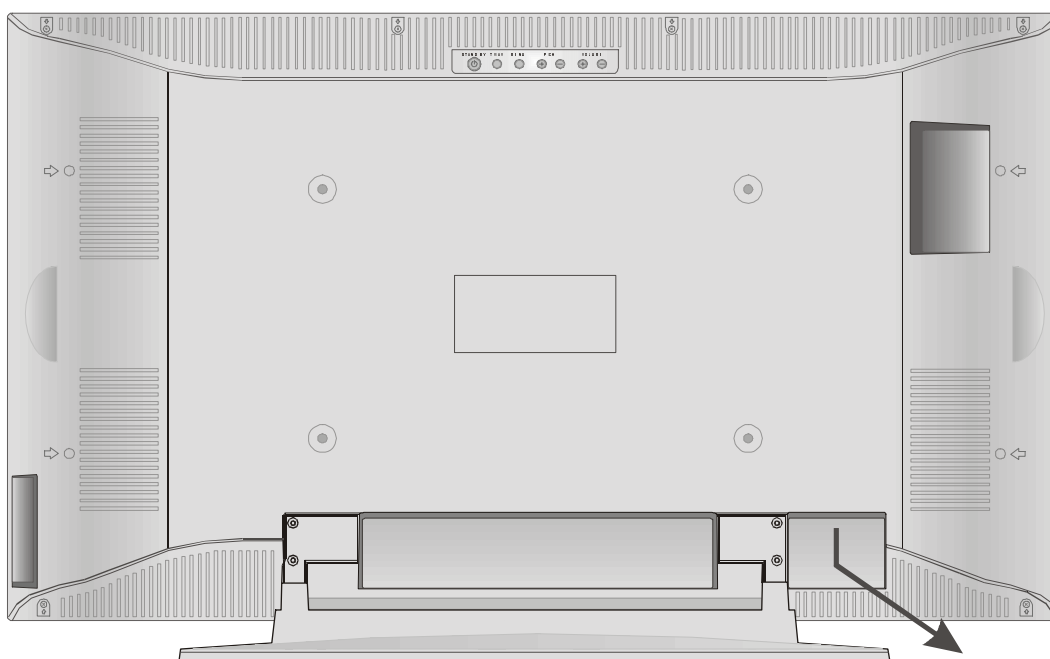

Ingresso cavo alimentazione **Interruttore on/off**

- Ⓐ Cuffie
- Ⓑ Ingresso audio (sinistra, destra)
- Ⓒ Ingresso video
- Ⓓ Ingresso S-VHS
- Ⓔ Tasto STAND BY
- Ⓕ Tasto TV/AV
- Ⓖ Tasto MENU
- Ⓗ Tasti Programma +, Programma -
- Ⓘ Tasti Volume +, Volume -
- Ⓝ Ingresso cavo alimentazione
- Ⓚ Interruttore on/off
- Ⓛ Antenna
- Ⓜ Uscita linea audio sinistra (L), destra (R)
- Ⓝ Scart 1 } Scart completa
- Ⓞ Scart 2 }
- Ⓟ Ingresso audio (per sorgente VGA e DVI)
- Ⓡ Ingresso DVI
- Ⓢ Ingresso VGA

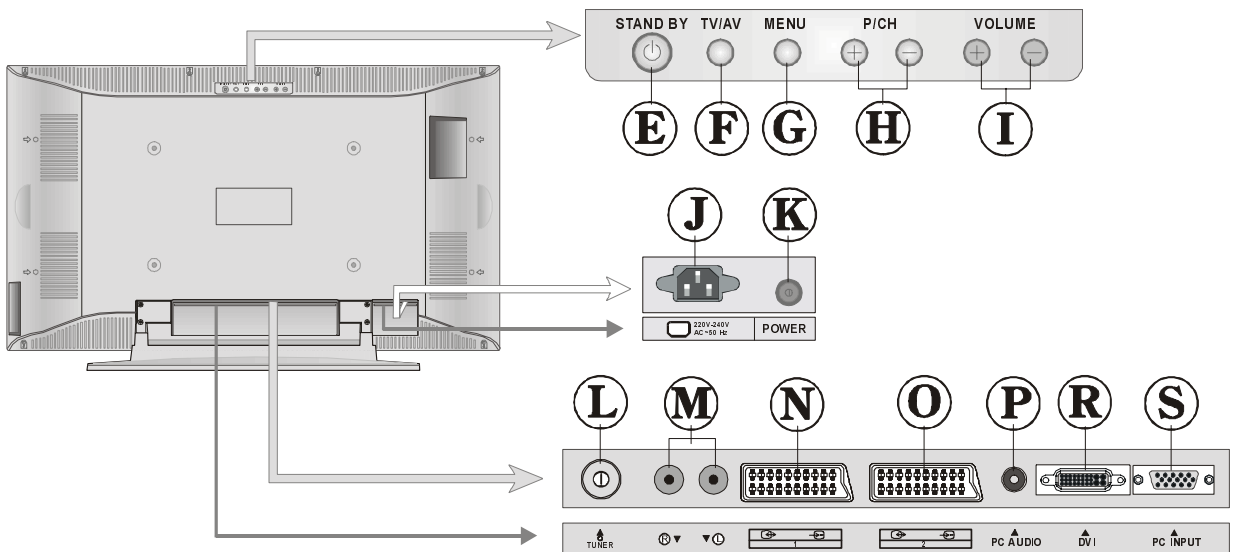
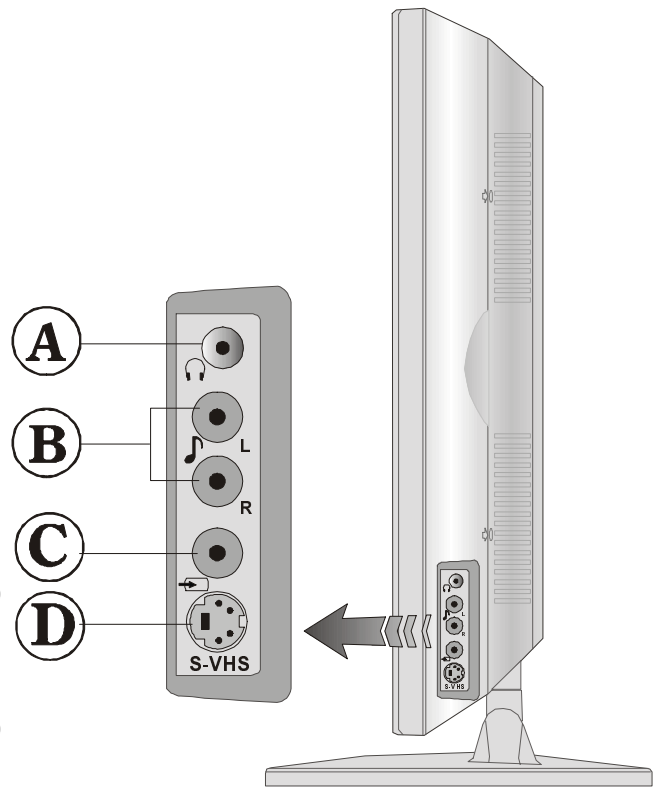

Installazione a parete del televisore TFT

- 1- Per installare a parete il televisore TFT, occorre per prima cosa rimuovere la base. (Figura 1). Svitare le 4 viti (M4 x 6) che collegano la base al pannello TFT e rimuovere la base dal pannello TFT stesso.
- 2- Posizionare i 4 perni in plastica in corrispondenza dei fori circolari filettati posti sul retro del pannello TFT e avvitarli al pannello TFT con 4 viti (M6 x 20).
- 3- Installare sulla parete la staffa per fissaggio a muro, come mostrato nella figura 2, utilizzando 4 tasselli (M7 x 30) e 4 viti (M4 x 30).
Decidere il punto della parete nel quale posizionare il pannello TFT. Allineare e segnare con una matita i 4 punti di montaggio sulla staffa a muro. Eseguire dei fori pilota per i tasselli in plastica, poi fissare la staffa a muro con 4 viti (M4 x 30).
- 4- Sollevare il pannello TFT e appenderlo al muro, in corrispondenza dei fori presenti sulla staffa, tramite le 4 viti apposite poste sul retro del pannello TFT.



FIGURA 1



FIGURA 2

Preparazione

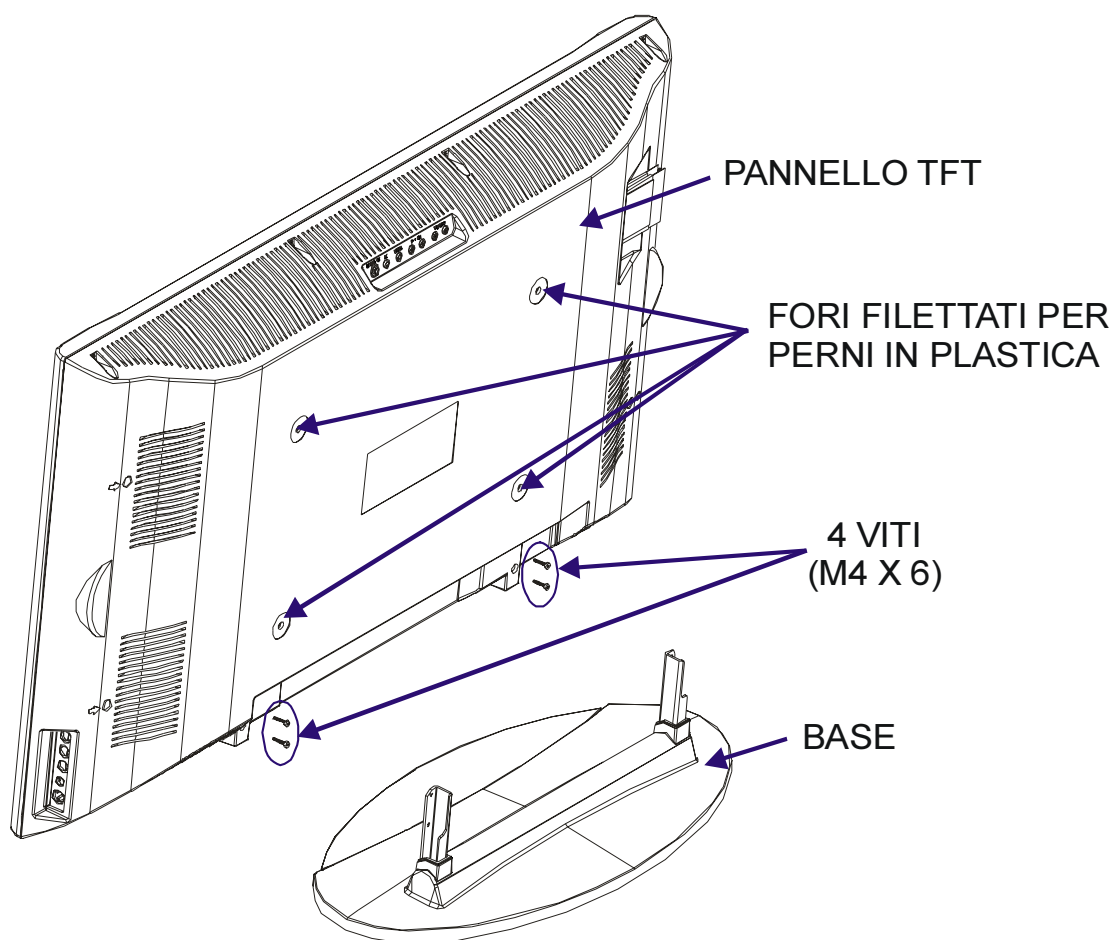
Per garantire sufficiente ventilazione, lasciare libero uno spazio di almeno 10 cm attorno all'apparecchio. Per prevenire guasti e garantire le condizioni di sicurezza adeguate, non posizionare alcun oggetto sopra l'apparecchio.

Utilizzare il presente apparecchio in paesi con clima tropicale e/o temperato.

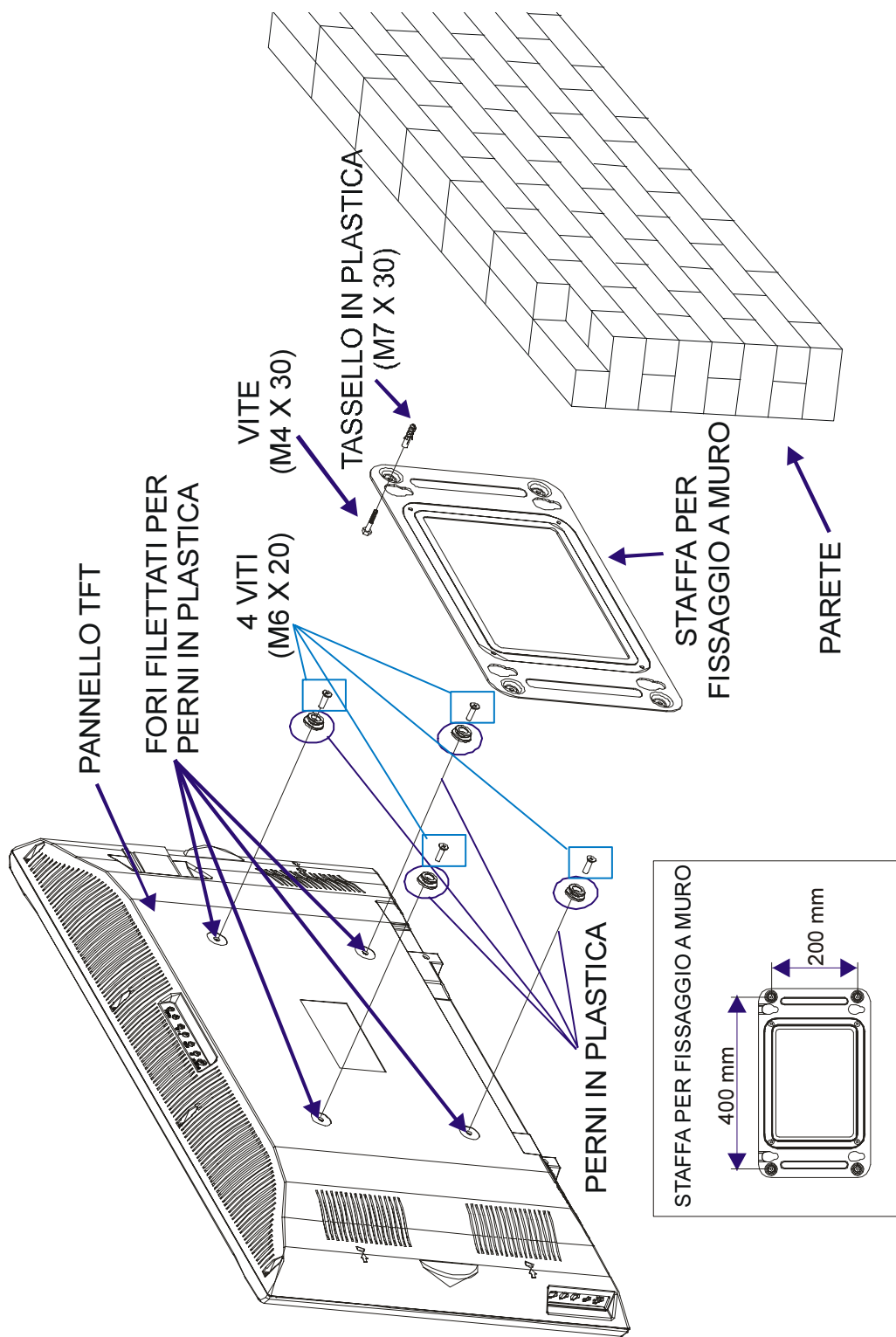
Caratteristiche

- Televisore a colori con telecomando.
- Possibilità di preimpostare 100 programmi dalle bande VHF, UHF, o da canali via cavo.
- Possibilità di sintonizzare canali via cavo.
- Funzionamento estremamente facile del televisore, grazie al menu guida.
- 2 prese eurocart per periferiche esterne (per es. videoregistratore, videogiochi, hi-fi, ecc.).
- Sistema audio stereo (German+Nicam).
- Teletext dotato di tutte le funzioni. Fasttext (10 pagine) e TOPtext.
- Possibilità di collegare cuffie.
- Accesso diretto ai canali.
- APS (Sistema di programmazione automatica dei canali).
- Possibilità di associare un nome a tutti i programmi.
- Commutazione tra gli ultimi 2 programmi visualizzati.
- Sintonizzazione automatica in avanti o indietro.
- Spegnimento programmato (sleep timer).
- Disattivazione automatica audio in assenza di trasmissione.
- WSS (Segnalazione wide screen) commutazione automatica, letterbox, 14:9, riempi tutti (16:9), normale (4:3).
- Riproduzione NTSC.
- SVHS anteriore disponibile.
- Ingresso AV anteriore disponibile
- Connettore VGA e DVI per periferiche esterne, per es. computer.
- Funzioni PIP/PAP/PAT.
- AVL (Limitazione automatica del volume).

- Immagine del televisore nel PC.
- In caso di identificazione di un segnale non valido, attivazione automatica della modalità stand-by dopo 5 minuti.
- PLL (Ricerca canali)
- Ingresso PC (risoluzione WXGA fino a 1280 x 768)
- Disponibilità di 1 ingresso SVHS e 1 ingresso AV RCA.
- Uscita cuffie.
- Ingresso Audio PC stereo.
- Plug&Play per Windows 9X, ME, 2000, XP.
- Filtro a pettine 4H.
- Uscita linea audio

Caratteristiche pannello

- Elevata risoluzione, display LCD TFT 30 pollici
- Risoluzione WXGA (1280 x 768)
- Rapporto di contrasto (600:1, tipico)
- Luminosità 550 cd/m² (tipico)
- Tempo di risposta 16 msec. (tipico)
- Angolo di visualizzazione 170° (orizzontale) (tipico) e 170° (verticale).
- 16,7 milioni di colori.

Precauzioni di sicurezza

1. Alimentazione

Il ricevitore andrebbe collegato unicamente a una presa **230V CA, 50 Hz**. Accertarsi di avere selezionato l'impostazione di voltaggio corretta desiderata.

2. Cavo dell'alimentazione

Posizionare il cavo dell'alimentazione in modo che non possa essere calpestato e schiacciato da oggetti. Porre particolare attenzione al punto in cui il cavo entra nella spina, al punto in cui viene inserito nella presa di corrente e al punto in cui fuoriesce dal ricevitore.

3. Acqua e umidità

Non utilizzare il presente apparecchio in luoghi umidi e bagnati (evitare l'uso in bagno, vicino al lavello della cucina e vicino alla lavatrice). Non esporlo alla pioggia o a contatto con l'acqua, in quanto potrebbe essere peri-

coloso. Non appoggiarvi sopra oggetti contenente liquidi. Proteggere da spruzzi e gocce.

4. Pulizia

Prima di procedere con la pulizia dell'apparecchio, togliere il ricevitore dalla presa di corrente. Non usare prodotti per pulizia liquidi o aerosol. Usare un panno morbido e asciutto.

5. Ventilazione

Le fessure e le aperture poste sul ricevitore servono per una corretta ventilazione e per assicurare un corretto funzionamento dell'apparecchio. Per impedire il surriscaldamento, non ostruire né coprire mai tali aperture.

6. Fulmini

In caso di temporali e fulmini o in caso di assenze prolungate per vacanze, è opportuno sconnettere il cavo dell'alimentazione dalla presa di corrente a muro.

7. Parti di ricambio

In caso di necessità di parti di ricambio, assicurarsi che il tecnico dell'assistenza abbia utilizzato componenti specificati dal costruttore o dotati delle stesse caratteristiche tecniche degli originali. L'utilizzo di pezzi di ricambio non autorizzati può causare incendi, scosse elettriche o altri pericoli.

8. Assistenza

Per tutte le questioni di assistenza tecnica, contattare personale qualificato. Non rimuovere il coperchio posteriore, in quanto si potrebbero generare scosse elettriche.

9. Fiamme libere

Non appoggiare sull'apparecchio alcuna fonte di emissione di fiamme libere.

Attenzione: Quando il dispositivo non viene utilizzato per un lungo periodo di tempo, deve essere scollegato dall'alimentazione elettrica.

Istruzioni per lo smaltimento:

- Gli elementi dell'imballaggio sono riciclabili e dovrebbero essere smaltiti di conseguenza. I Materiali da imballaggio, quali i sacchetti di plastica, devono essere tenuti lontani dai bambini.

- Le pile, comprese quelle esenti da metallo pesante, non dovrebbero essere smaltite con i rifiuti domestici. Predisporre lo smaltimento delle pile usate in modo rispettoso dell'ambiente. Informarsi della normativa applicata nella zona.
- La lampada fluorescente catodica a freddo nel PANNELLO LCD contiene una piccola quantità di mercurio, si consiglia di attenersi alla locale normativa per lo smaltimento.

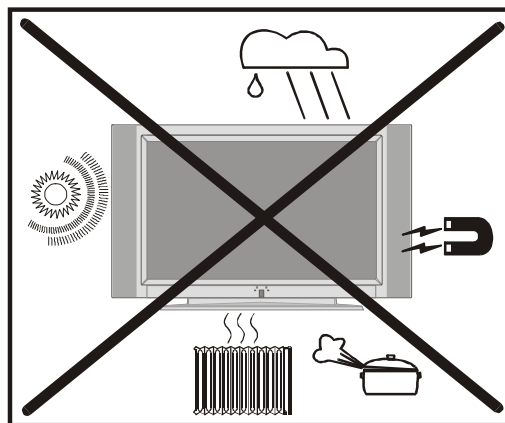
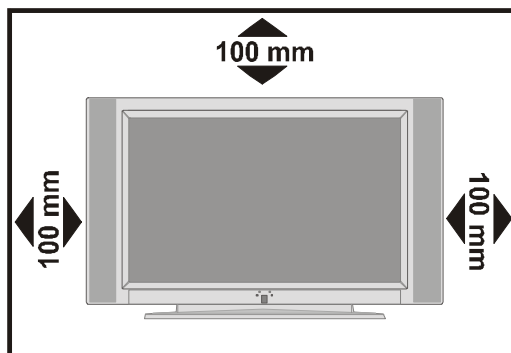

“Il pannello a cristalli liquidi (LCD) è un prodotto di elevata tecnologia composto da circa un milione di pixel, in grado di riprodurre i più piccoli dettagli d'immagine. Occasionalmente possono apparire sullo schermo alcuni pixel non attivi sotto forma di un minuscolo puntino fisso di colore blu, verde o rosso, tuttavia ciò non pregiudica il buon funzionamento del prodotto.”

“NON LASCIARE IL TELEVISORE IN STANDBY O ACCESO QUANDO NON SI È IN CASA”

Prima di accendere il TV

Collegamento alla presa di corrente

IMPORTANTE: il televisore è stato progettato per funzionare a **230 V CA, 50 Hz**.

- Dopo avere disimballato l'apparecchio, lasciare che si adatti alla temperatura dell'ambiente prima di collegarlo alla presa elettrica.

Collegamento dell'antenna

Inserire lo spinotto dell'antenna o lo spinotto del televisore via cavo nella presa per l'ingresso dell'antenna posta sul retro del televisore e collegare a questa presa anche lo spinotto posto sulle periferiche (VCR, DVB, ecc.) che esce dalla presa di uscita del televisore.

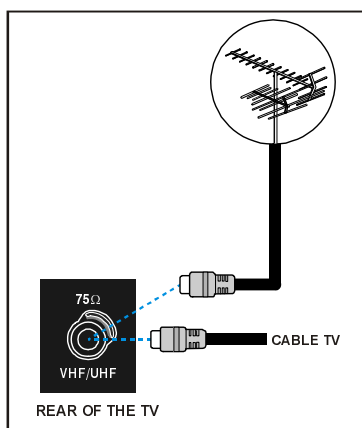

Come collegare altri apparecchi

IMPORTANTE: Prima di collegare qualsiasi periferica esterna, spegnere il televisore.

Le prese per i collegamenti esterni sono posti sul retro e sul lato del televisore (opzionali). Per collegare altre periferiche tramite presa scart, si faccia riferimento ai manuali delle relative periferiche.

Come inserire le batterie nel telecomando

- Inserire le batterie nella direzione giusta, come mostrato sotto.
- Togliere il coperchio delle batterie posto sul retro del telecomando, sollevando delicatamente verso l'alto.
- Inserire due batterie tipo **AAA (R03)** o batterie di tipo analogo.

- Riposizionare il coperchio.

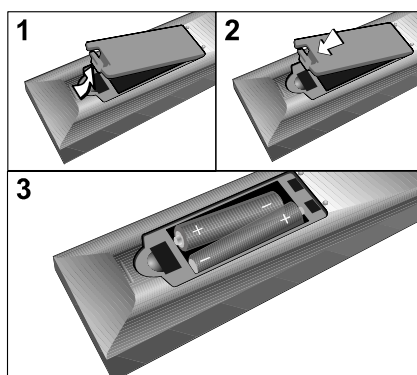

NOTA:

Togliere le batterie dal telecomando se si prevede di non utilizzarlo per lungo tempo, in quanto la fuoriuscita di fluido potrebbe provocare danni.

Accensione e spegnimento del TV

Per accendere il televisore:

Vi sono due modi per accendere il televisore:

1 - Collegare il cavo dell'alimentazione. Premere il tasto di accensione/spegnimento (on/off) posto sul retro del televisore. Il televisore si posizionerà automaticamente in modalità di stand by e si accenderà il led rosso posto sulla parte anteriore del televisore.

2 - Per accendere il TV quando si trova in modalità di stand by:

premere un tasto numerico del telecomando, in modo da selezionare il numero di un programma,

oppure

premere il tasto "⏻", "-P/CH" o "P/CH+" sul televisore, o il tasto "-P/CH" o "P/CH+" sul telecomando. Così facendo comparirà sul televisore l'ultimo canale selezionato. Il televisore si accenderà e la spia da rossa diventerà verde.

Per spegnere il televisore:

- Premere il tasto di "stand by" sul telecomando, in modo da far tornare il televisore in modalità di stand by. La spia da verde diverrà rossa.

In alternativa,

premere il pulsante "⏻" posto sul televisore. Il televisore si spegnerà e il led da VERDE diverrà ROSSO.

Per spegnere completamente il televisore, premere il pulsante On/off,

oppure

scollegare il cavo dell'alimentazione dalla presa di rete.

Uso del televisore

Si può azionare il televisore sia con il telecomando, sia con i tasti posti sull'apparecchio.

Sistema automatico di programmazione iniziale (APS)

Accendendo il televisore per la prima volta, comparirà il menu che segue. Il sistema automatico di programmazione (APS) ricerca ed elenca tutti i canali e li salva automaticamente sul televisore, in base al tipo di sistema di trasmissione di programmi dell'area di installazione del televisore.

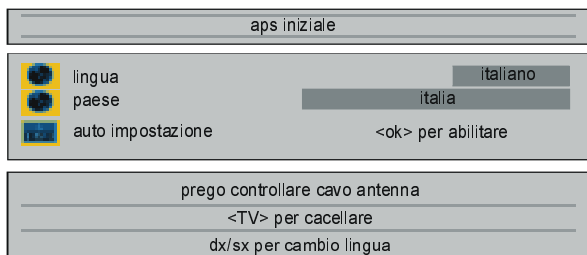

Per annullare la procedura di programmazione automatica prima che inizi, premere il tasto "TV". Per prima cosa selezionare la **lingua** e il **paese** con i tasti "▲" / "▼" e "◀" / "▶". In questo modo si influirà sulla procedura di ordinamento nella programmazione automatica. Per dare inizio alla programmazione automatica, selezionare **auto impostazione** con i tasti "▲" / "▼" e premere poi "◀" / "▶" o "OK".

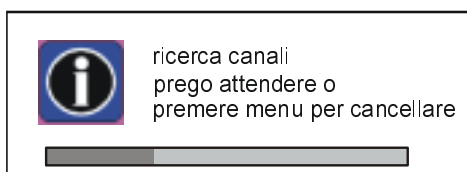

Terminata la procedura di programmazione automatica (APS), apparirà sullo schermo un elenco dei programmi con un numero e un nome assegnati a ciascun canale.

Per cambiare la posizione occupata nell'elenco e/o i nomi dei canali, basterà modificarli all'interno del settemenu aps nel menu Impostazioni. (si veda pagina 75, per la spiegazione della tabella dei canali).

Utilizzo dei pulsanti del televisore

E' possibile effettuare l'impostazione del volume e la selezione dei programmi utilizzando i tasti sul pannello di controllo nella parte alta del televisore.

Regolazione del volume

- Premere il tasto "VOLUME -" per diminuire il volume o il tasto "VOLUME +" per aumentare il volume. Il livello del volume comparirà al centro, nella parte in basso dello schermo.

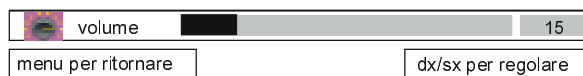

Selezione dei programmi

Per selezionare il programma successivo, premere il tasto "P/CH+", per selezionare il programma precedente, premere il tasto "P/CH-".

I tasti "P/CH+ / P/CH-" e "VOLUME + / VOLUME -" sul televisore servono come pulsanti di navigazione all'interno del menu.

Accesso al Menu

Per accedere al menu, premere il tasto "MENU" sul pannello di comando posto sulla parte superiore del televisore.

Per navigare all'interno del menu, premere i tasti "P/CH+ / P/CH-" e "VOLUME + / VOLUME -" sul pannello di comando posto sulla parte superiore del televisore.

Modalità AV

Per impostare il televisore sulla modalità AV, premere il tasto "TV / AV" sul pannello di comando posto sulla parte superiore del televisore (si veda Modalità AV, a pagina 79).

Uso con il telecomando

Il telecomando del televisore è progettato per controllare tutte le funzioni del modello di televisore scelto. Le funzioni saranno descritte in base al sistema a menu del televisore.

Le funzioni del sistema a menu sono descritte nella sezione Sistema a menu.

Regolazione del volume

Premere il tasto “▲ +” per aumentare il volume.

Premere il tasto “- ▲” per diminuire il volume.

Il livello del volume comparirà al centro, nella parte in basso dello schermo.

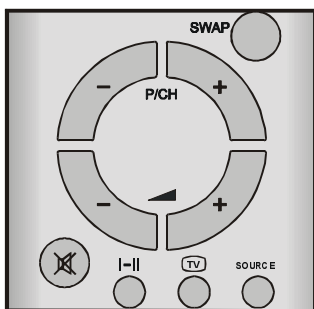

Selezione del programma (Programma precedente o successivo)

- Premere “-P/CH” per selezionare il programma precedente.
- Premere “P/CH+” per selezionare il programma successivo.

Selezione del programma (accesso diretto):

Per selezionare programmi tra 0 e 9, usare i tasti numerici posti sul telecomando.

Il televisore visualizzerà dopo pochi istanti il programma selezionato.

- Per selezionare un numero di programma a due cifre, inserire la seconda cifra dopo avere digitato la prima, entro 2 secondi.

Sistema a menu

Il televisore è stato progettato con un menu che consente la massima facilità di gestione

di un sistema multifunzione. Per accedere al menu, premere il tasto “M” (MENU). Il tasto “M” ha due funzioni. La prima è quella di aprire e chiudere il menu, la seconda è di chiudere il sottomenu e di aprire il menu superiore corrispondente.

Per selezionare un titolo di un menu, premere il tasto “◀” / “▶”, poi premere il tasto “▲” / “▼” per selezionare una voce del menu e il tasto “◀” / “▶” o “OK” per accedere a una voce del menu. Per uscire da un menu, premere il tasto “M”.

Menu layout

Premendo il tasto “◀” / “▶”, selezionare la prima icona. Comparirà sullo schermo il menu Layout.

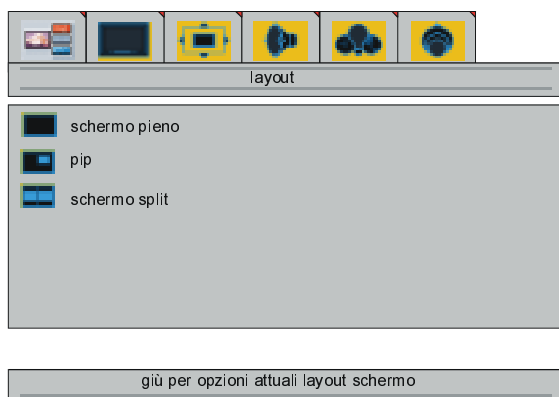

Schermo pieno

Premendo il tasto “▲” / “▼”, selezionare la voce **schermo pieno**. Sullo schermo comparirà il messaggio “<ok>attiva un layout riquadro”. Premere “▶” o il tasto “OK”. Sullo schermo comparirà il programma a tutto schermo.



Pip (immagine nell'immagine)

Premendo il tasto “▲” / “▼”, selezionare la voce **pip** (immagine nell'immagine). Sullo schermo comparirà il messaggio “<ok>attiva pip layout riquadro”. Premere “▶” o il tasto “OK”. Di sfondo si potrà vedere il primo programma dal sintonizzatore 1. Il secondo programma dal sintonizzatore 2 comparirà nella finestra di immagine nell'immagine.

Per attivare direttamente il layout di visualizzazione di immagine nell'immagine (PIP), premere il tasto “■” (ROSSO).

Schermo split

Premendo il tasto “▲” / “▼”, selezionare la voce **schermo split**. Sullo schermo comparirà il messaggio “<ok> attiva due layout riquadro”. Premere “▶” o il tasto “OK”. Nella parte sinistra dello schermo si potrà vedere il primo programma dal sintonizzatore 1. Il secondo programma dal sintonizzatore 2 comparirà nella parte destra dello schermo.

Per attivare direttamente il layout con schermata divisa in due, premere il tasto “” (BLU). Nel layout con schermata immagine nell'immagine (pip) e divisa in due (**schermo split**), per selezionare la finestra attiva agire sui tasti “▲” / “▼”. Premendo i tasti “◀” / “▶”, si attiva la finestra selezionata. Nella finestra attivata, comparirà il simbolo .

Si sentirà l'audio dell'immagine nella finestra selezionata e tutte le funzioni del menu sono valide solo per questa finestra. Tutti i tasti (salvo il tasto di standby e i tasti “◀ +” / “- ▶”) sul telecomando e sul pannello di comando sono attivi solo per questa finestra.

Premere il tasto “M” per uscire dal menu layout.

Menu immagine

Premendo il tasto “◀” / “▶”, selezionare la seconda icona. Comparirà sullo schermo il menu immagine.



Luminosità

Premendo il tasto “▲” / “▼”, selezionare l'opzione **luminosità**. Sullo schermo comparirà il messaggio “dx/sx per regol. luminosità”. Per aumentare la luminosità premere il tasto “▶”. Per diminuire la luminosità premere “◀”. Il

livello di luminosità si può regolare tra 0 e 100.

Contrast

Premendo il tasto “▲” / “▼”, selezionare l'opzione **contrast**. Sullo schermo comparirà il messaggio “dx/sx per regol. contrasto”. Per aumentare il contrasto premere il tasto “▶”. Per diminuire il contrasto premere “◀”. Il livello di contrasto si può regolare tra 0 e 100.

Nitidezza

Premendo il tasto “▲” / “▼”, selezionare l'opzione **nitidezza**. Sullo schermo comparirà il messaggio “dx/sx per modif. nitidezza”. Per aumentare la nitidezza premere il tasto “▶”. Per diminuire la nitidezza premere “◀”. Il livello di nitidezza si può regolare tra 0 e 100.

Colore

Premendo il tasto “▲” / “▼”, selezionare l'opzione **colore**. Sullo schermo comparirà il messaggio “dx/sx per regol. colore”. Per aumentare il colore premere il tasto “▶”. Per diminuire il colore premere “◀”. Il livello di colore si può regolare tra 0 e 100.

tint (tinta)

Questa voce compare nel menu picture (immagine) quando il televisore si trova nella modalità AV, con segnale NTSC. Premendo il tasto “▲” / “▼”, selezionare l'opzione **tint** (tinta). Comparirà sullo schermo il messaggio “dx/sx per regol. tono colore”. Per aumentare la tinta premere il tasto “▶”. Per diminuire la tinta premere “◀”. Il livello di tinta si può regolare tra 0 e 100.



Quando il televisore è in modalità AV, le voci del menu immagine (luminosità, contrast, nitidezza e colore) possono necessitare di una nuova regolazione.

Quando si collega al televisore una sorgente VGA o DVI.



Luminosità

Premendo il tasto “▲” / “▼”, selezionare l’opzione **luminosità**. Sullo schermo comparirà il messaggio “**dx/sx per regol. luminosità**”. Per aumentare la luminosità premere il tasto “▶”. Per diminuire la luminosità premere “◀”. Il livello di luminosità si può regolare tra 0 e 100.

contrast

Premendo il tasto “▲” / “▼”, selezionare l’opzione **contrast**. Sullo schermo comparirà il messaggio “**dx/sx per regol. contrasto**”. Per aumentare il contrasto premere il tasto “▶”. Per diminuire il contrasto premere “◀”. Il livello di contrasto si può regolare tra 0 e 100.

Fase (opzionale)

Questa opzione non è disponibile nel menu immagine quando la sorgente DVI è collegata al televisore.

Premendo il tasto “▲” / “▼”, selezionare l’opzione **fase**. Sullo schermo comparirà il messaggio “**dx/sx per regol. fase**”. Per aumentare la fase premere il tasto “▶”. Per diminuire la fase premere “◀”. Il livello di fase si può regolare tra 0 e 100.

Menu finestra

Premendo il tasto “◀” / “▶”, selezionare la terza icona. Comparirà sullo schermo il menu finestra.

- Se in precedenza nel menu layout era stata selezionata l’opzione a tutto schermo, il menu finestra apparirà come di seguito mostrato.



Dimens. immagine

Premendo il tasto “▲” / “▼”, selezionare l’opzione **dimens. immagine**. Sullo schermo comparirà il messaggio “**dx/sx per modif. dimens. immagine**”. Premendo i tasti “◀” / “▶”, si possono modificare le dimensioni dell’immagine secondo le opzioni **riempi tutti**, **zoom**, **letterbox**, **sottotitoli**, **normale**, **14:9** e **auto** (automatica).

Per inserire direttamente le dimensioni dell’immagine desiderate, premere il tasto “↔”.

- Se in precedenza nel menu layout era stata selezionata l’opzione di immagine nell’immagine, il menu finestra apparirà come di seguito mostrato.

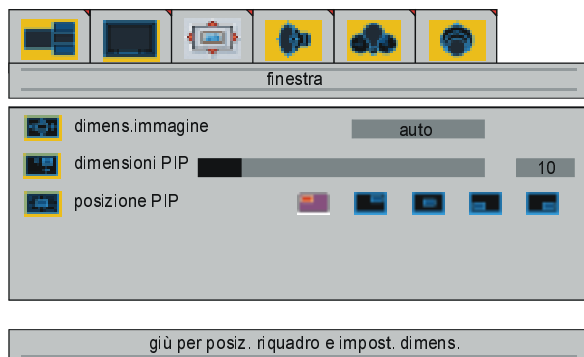

Dimens. immagine

Premendo il tasto “▲” / “▼”, selezionare l’opzione **dimens. immagine**. Sullo schermo comparirà il messaggio “dx/sx per modif. **dimens. immagine**”. Premendo i tasti “◀” / “▶”, si possono modificare le dimensioni dell’immagine secondo le opzioni **riempi tutti**, **normale** e **auto** (automatica).

Per inserire direttamente le dimensioni dell’immagine desiderate, premere il tasto “”.

Dimensioni PIP

Premendo il tasto “▲” / “▼”, selezionare l’opzione **dimensioni PIP**. Sullo schermo comparirà il messaggio “dx/sx per regol. dim. riquadro”. Per aumentare le dimensioni dell’immagine nell’immagine, premere il tasto “▶”. Per diminuire le dimensioni dell’immagine nell’immagine, premere il tasto “◀”. Le dimensioni dell’immagine nell’immagine si possono regolare tra 0 e 100.

Per modificare direttamente le dimensioni dell’immagine nell’immagine, premere il tasto “” (GIALLO).

Posizione PIP

Premendo il tasto “▲” / “▼”, selezionare l’opzione **posizione PIP**. Sullo schermo comparirà il messaggio “dx/sx per regol. **posizione riquadro**”. Premendo i tasti “◀” / “▶” si potrà modificare la posizione dell’immagine nell’immagine, scegliendo tra le opzioni in alto a sinistra, in alto a destra, nel centro, in basso a sinistra o in basso a destra (come visualizzato nel menu sopra).

Per accedere direttamente alla posizione pip, premere il tasto "VERDE".

Quando si collega al televisore una sorgente VGA o DVI.



Dimens. immagine

Premendo il tasto “▲” / “▼”, selezionare l’opzione **dimens. immagine**. Sullo schermo comparirà il messaggio “dx/sx per modif. **dimens. immagine**”. Premendo i tasti “◀” / “▶” si possono modificare le dimensioni dell’immagine secondo le opzioni **riempi tutti**, **riempi 1:1** e **riempi aspetto**.

Menu audio

Premendo il tasto “◀” / “▶”, selezionare la quarta icona. Sullo schermo comparirà il menu audio.

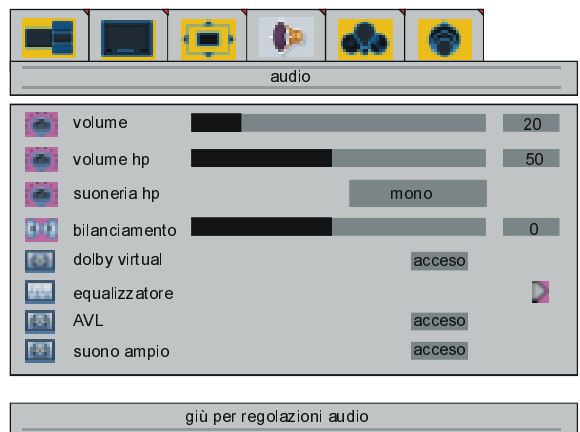

volume

Premendo il tasto “▲” / “▼”, selezionare l’opzione **volume**. Sullo schermo comparirà il messaggio “dx/sx per regol. **volume**”. Per alzare il livello di volume, premere il tasto “▶”. Per abbassare il livello di volume, premere il tasto “◀”. Il livello del volume si può regolare scegliendo un valore compreso tra 0 e 63.

Volume hp

Premendo il tasto “▲” / “▼” selezionare l’opzione **volume hp**. Sullo schermo comparirà il messaggio “dx/sx per regol. **volume hp**”. Per alzare il livello di volume delle cuffie, premere il tasto “▶”. Per abbassare il livello di volume hp, premere il tasto “◀”. Il livello del volume delle cuffie (Volume hp) si può regolare scegliendo un valore compreso tra 0 e 100.

Suoneria hp

Premendo il tasto “▲” / “▼”, selezionare l’opzione **suoneria hp**. Sullo schermo comparirà il messaggio “dx/sx per regol. **suoneria hp**”.

Per modificare la modalità audio delle cuffie, premere il tasto “◀” / “▶”.

L'opzione modalità audio delle cuffie serve per selezionare con quale modalità audio ascoltare i programmi nelle cuffie. Le varie opzioni sono: **mono**, **stereo**, **dual a** o **dual b**, in base alla trasmissione.

Bilanciamento

Premendo il tasto “▲” / “▼”, selezionare l'opzione **bilanciamento**. Sullo schermo comparirà il messaggio “**dx/sx per regol. bilanciamento**”. Per alzare verso destra il bilanciamento dei diffusori, premere il tasto “▶”. Per abbassare verso sinistra il livello di bilanciamento, premere il tasto “◀”. Il livello di bilanciamento si può regolare scegliendo un valore tra -50 e 50.

dolby virtual

Questa funzione crea un suono tridimensionale utilizzando i 2 altoparlanti già presenti nel vostro televisore. Non necessita di altoparlanti centrali o posteriori aggiuntivi. Dovete stare vicini al televisore (circa 3 metri) e di fronte ad esso per sentire meglio l'effetto Virtual dolby.

Quando si attiva la funzione virtual dolby, l'equalizzatore, la regolazione automatica del volume (AVL), il suono ampio ed il suono basso dinamico vengono disattivati e non sono accessibili.

Equalizzatore

Agendo sui tasti “▲” / “▼”, selezionare l'opzione **equalizzatore**. Sullo schermo comparirà “**dx/sx per impostaz. equalizzatore**”. Per accedere al menu equalizzatore, premere il tasto “◀” / “▶” o “OK”. Nel menu equalizzatore, agendo sui tasti “◀” / “▶” si può impostare la modalità audio desiderata, scegliendo tra le opzioni **utente**, **piatto**, **pop**, **rock**, **jazz** e **classico**. Le impostazioni del menu equalizzatore si possono modificare solo quando la modalità audio è impostata sulla voce **utente**. Premendo il tasto “▲” / “▼” si seleziona la frequenza richiesta,

mentre agendo sui tasti “◀” / “▶” si può aumentare o diminuire la frequenza.

Per uscire dal menu Equalizzatore, premere il tasto “M”.

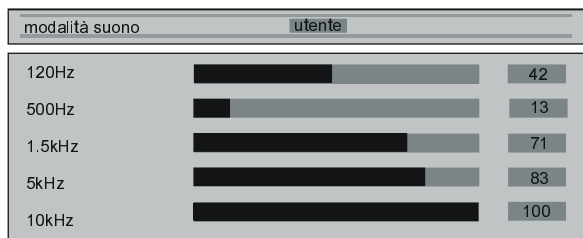

| modalità suono | utente |
|----------------|--------|
| 120Hz | 42 |
| 500Hz | 13 |
| 1.5kHz | 71 |
| 5kHz | 83 |
| 10kHz | 100 |

AVL

Premendo il tasto “▲” / “▼”, selezionare l'opzione AVL. Sullo schermo comparirà “**dx/sx per AVL acceso/spento**”. Per attivare o disattivare la funzione, agire sui tasti freccia “◀” / “▶” selezionando AVL acceso per attivarla, oppure AVL spento per disattivarla.

suono ampio

Serve per dare all'audio un effetto surround speciale.

Premendo il tasto “▲” / “▼”, selezionare l'opzione **suono ampio**. Sullo schermo comparirà “**dx/sx per suono ampio spento/stereo/mono**”. Agire sui tasti freccia “◀” / “▶” selezionando suono ampio acceso per attivare l'opzione, oppure suono ampio spento per disattivarla.

basso dinamico

Questa opzione serve per incrementare i bassi.

Premendo il tasto “▲” / “▼”, selezionare l'opzione **basso dinamico**. Sullo schermo comparirà “**dx/sx per basso dinamico acceso/spento**”. Agire sui tasti freccia “◀” / “▶” selezionando basso dinamico acceso per attivare l'opzione, oppure basso dinamico spento per disattivarla.

Menu opzioni

Premendo il tasto “◀” / “▶”, selezionare la quinta icona. Sullo schermo comparirà il menu opzioni.

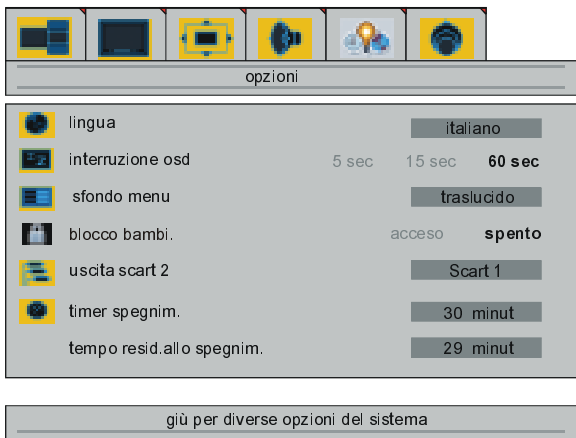

Lingua

Premendo il tasto ▲ / ▼, selezionare l'opzione **Lingua**. Sullo schermo comparirà il messaggio **dx/sx per cambio lingua**. Premendo il tasto ◀ / ▶, selezionare la lingua.

vcr

Questa voce compare solo quando il televisore è in modalità AV. Premendo il tasto ▲ / ▼, selezionare l'opzione vcr. Sullo schermo comparirà il messaggio **dx/sx per modif. stato vcr**. Premendo il tasto ◀ / ▶, attivare o disattivare il vcr.

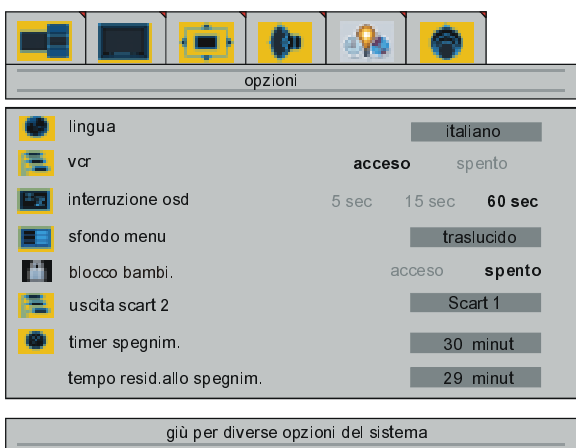

Interruzione osd

Premendo il tasto ▲ / ▼, selezionare l'opzione **interruzione osd**. Sullo schermo comparirà il messaggio **dx/sx per modif. interr. osd**. Premendo il tasto ◀ / ▶, selezionare il timeout della visualizzazione a schermo desiderato, scegliendo tra le opzioni 5 sec, 15 sec o 60 sec.

Sfondo menu

Premendo il tasto ▲ / ▼, selezionare l'opzione **sfondo menu**. Sullo schermo comparirà il messaggio **destra per modificare sfondo menu**. Premendo il tasto ▶ si può cambiare lo sfondo del menu, scegliendo tra l'opzione **traslucido** e **opaco**.

Blocco bambini:

questa funzione può essere utilizzata per impedire che i bambini accendano la TV o cambino programmi, impostazioni ecc. senza il telecomando.

Premendo il tasto ▲ / ▼ viene selezionato il blocco bambini. Sullo schermo appare **dx/sx per modif.**. La funzione blocco bambini può essere attivata o disattivata tramite il tasto ◀ oppure ▶. Quando viene disattivata non vi è nessuna differenza nel funzionamento del televisore. Invece, quando viene attivata, il televisore può essere controllato solo tramite il telecomando. In questo caso i tasti sul pannello frontale del tuner (ad eccezione del tasto On/Off: acceso/spento) non funzionano.

Uscita scart 2

Premendo il tasto ▲ / ▼, selezionare l'opzione **uscita scart 2**. Sullo schermo comparirà il messaggio **dx/sx per selez. uscita scart 2**. Premendo il tasto ◀ / ▶ si può impostare l'uscita scart 2 sulle opzioni **Scart 1**, **Sintonizzatore** o **FAV**.

Timer spegnim.

Premendo il tasto ▲ / ▼, selezionare l'opzione **timer spegnim.**. Sullo schermo comparirà il messaggio **regola timer spegnimento**. Premendo il tasto ◀ / ▶ si può impostare lo spegnimento a tempo sulle opzioni **spento**, **15**, **30**, **60**, **90** o **120** minuti. La funzione sleep timer o spegnimento a tempo consente di spegnere il televisore dopo un tempo predefinito.

Tempo resid. allo spegnim.

In questo campo è visualizzato il tempo selezionato per lo spegnimento a tempo, nonché il **tempo resid. allo spegnim.**. La voce tempo

restante prima dello spegnimento non è selezionabile con i tasti “▲” / “▼”.

Menu impostazioni

Premendo il tasto “▲” / “▼”, selezionare la sesta icona. Sullo schermo comparirà il menu impostazioni.



giù per diverse opzioni del sistema

- Se è stata selezionata l'opzione schermata di visualizzazione pip o schermata sdoppiata nel menu layout o nella modalità AV, il menu delle funzioni comparirà nella maniera di seguito riportata.



giù per diverse opzioni del sistema

Sintonizzatore tv

Premendo il tasto “▲” / “▼”, selezionare l'opzione **sintonizzatore tv**.

Sullo schermo comparirà il messaggio “<ok> per menu sintonizzatore”. Premendo il tasto “◀” / “▶” o “OK” si accede al rispettivo menu. Il menu **sintonizzatore tv** ha due sottomenu: **aps** (sistema di programmazione automatica) e **programmazione**.

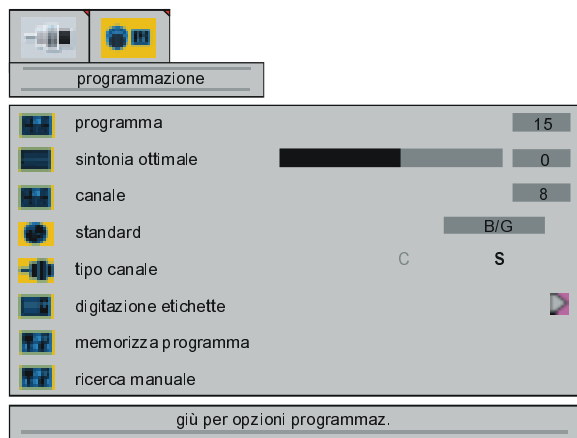
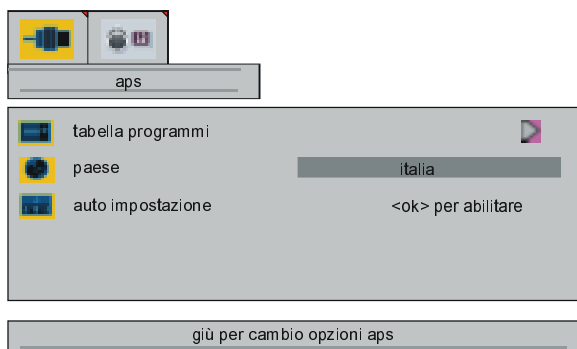

Menu aps (menu sistema di programmazione automatica)

Premendo il tasto “▲” / “▼”, all'interno del menu **sintonizzatore tv**, selezionare la seconda icona. Sullo schermo comparirà il menu aps (sistema di programmazione automatica).



Tabella programmi

Premendo il tasto “▲” / “▼”, selezionare l'opzione **tabella programmi**. Sullo schermo comparirà il messaggio “dx/sx per inserim. tabella programmi”. Premendo il tasto “◀” / “▶” o “OK” si accede alla tabella dei programmi di seguito riportata.

Per accedere direttamente alla tabella dei programmi, premere il tasto “**i**”.

- Alla tabella dei programmi si può accedere solo quando si seleziona nel menu layout l'opzione **schermo pieno**. Non è possibile accedere alla tabella dei programmi se è stata selezionata per il layout l'opzione **pip** (immagine nell'immagine) o **schermo split**.

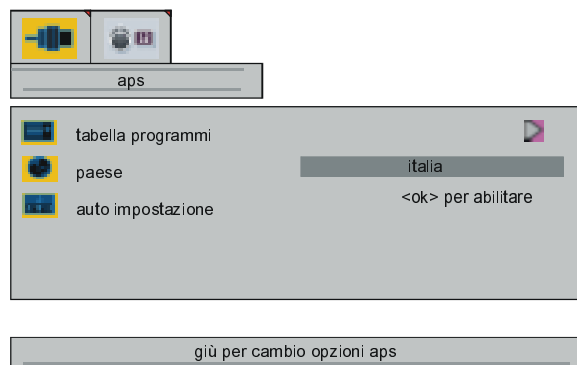
| tabelle programmi | | |
|-------------------|----------|----------|
| 1 CNN | 11 ----- | 21 ----- |
| 2 RAI2 | 12 ----- | 22 ----- |
| 3 SAT | 13 ----- | 23 ----- |
| 4 RAI3 | 14 ----- | 24 ----- |
| 5 TV5 | 15 ----- | 25 ----- |
| 6 ZDF | 16 ----- | 26 ----- |
| 7 RA1 | 17 ----- | 27 ----- |
| 8 C02 | 18 ----- | 28 ----- |
| 9 S07 | 19 ----- | 29 ----- |
| 10 C05 | 20 ----- | 30 ----- |

● Cancella ● Inserisci ● Nome

Spostando il cursore in quattro direzioni diverse si riescono a raggiungere 30 programmi nella stessa pagina. Facendo scorrere verso l'alto o verso il basso le pagine con i tasti di navigazione, si possono selezionare tutti i canali nella modalità TV (salvo nella modalità AV).

Nella tabella dei programmi, i tasti "▲" / "▼" fungono da tasti cursore verso l'alto e cursore verso il basso. Agendo sui tasti cursore, si seleziona automaticamente il programma.

I numeri dei canali sono compresi tra 01 e 99. 00 non compare sulla tabella dei programmi. Il nome del canale è costituito da una stringa di 5 caratteri. Dopo il processo di impostazione automatica, i nomi dei canali vengono impostati su "C02" o "S07" (tipo di canale e numero di canale) o sul nome del canale sintonizzato, se è definito.

Nella parte in basso della tabella dei programmi c'è una sezione con le funzioni di gestione dei canali. Ogni funzione viene attivata con un tasto colorato (si veda sopra). La funzione **cancella** consente di cancellare tutti i canali desiderati. La sezione **inserisci** consente di inserire un nuovo canale nello spazio precedentemente occupato da un altro canale. Con la funzione **nome** si può modificare il nome del programma.

Cancella

Per selezionare la funzione "cancella", premere il tasto ROSSO. Comparirà il seguente menu di avvertimento. Premendo il tasto "M" si annulla il processo di cancellazione attivato. premendo il tasto "OK" si può cancellare

dalla lista dei programmi il canale selezionato. Il canale seguente salirà di un posto nell'elenco.

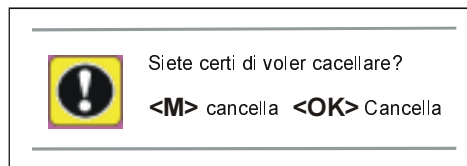

Inserisci

Con i tasti di navigazione selezionare il programma che si desidera inserire. Premere il tasto VERDE. Con i tasti di navigazione spostare il canale selezionato nella posizione desiderata e premere nuovamente il tasto VERDE.

Nome

Per cambiare il nome di un programma, per prima cosa selezionarlo, poi premere il tasto GIALLO. Comparirà sullo schermo il menu di seguito riportato.



Verrà evidenziata la prima lettera del nome selezionato. Per cambiare la lettera agire sui tasti "▲" / "▼". Per selezionare le altre lettere agire sul tasto "◀" / "▶". Se il cursore si trova in corrispondenza dell'ultima lettera del nome del programma, premere nuovamente il tasto "▶" per spostare il cursore all'inizio del nome. Viceversa, se il cursore si trova in corrispondenza della prima lettera del nome del programma, premere il tasto "◀" per spostare il cursore alla fine del nome.

Paese

Premendo il tasto "▲" / "▼", selezionare l'opzione **paese**. Sullo schermo comparirà il messaggio "dx/sx per cambio paese". Premendo il tasto "◀" / "▶" selezionare il paese in cui ci si trova.

Auto impostazione

Premendo il tasto "▲" / "▼", selezionare l'opzione **auto impostazione**. Sullo schermo comparirà il messaggio "<ok> o sx/dx per avvia-

re funz.APS". Premendo il tasto "◀" / "▶" o il tasto "OK" comparirà sullo schermo il seguente menu. Per annullare la funzione di programmazione automatica premere il tasto "M". In questo modo si tornerà al menu **aps**.

Premendo il tasto "M" dopo avere avviato la funzione **auto impostazione**, comparirà sullo schermo la tabella dei programmi.

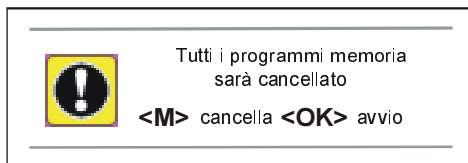

Premendo il tasto "OK" si avvierà la funzione **auto impostazione** e comparirà sullo schermo il seguente menu.

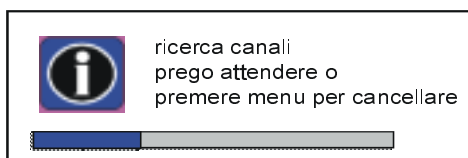

Terminata la procedura di **auto impostazione** comparirà sullo schermo la tabella dei programmi.

Menu programmazione

Premendo il tasto "◀" / "▶" all'interno del menu **sintonizzatore tv**, selezionare la prima icona. Sullo schermo comparirà il menu di programmazione.

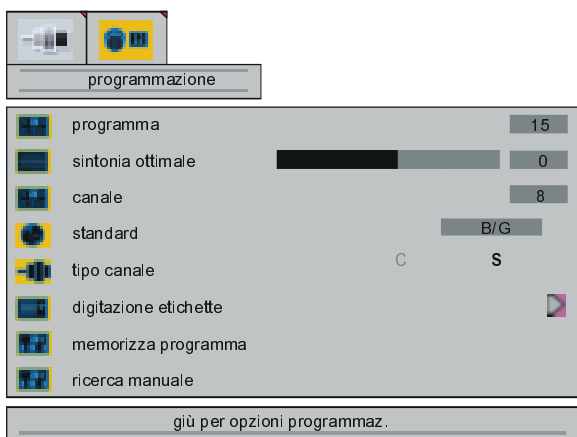

Programma

Premendo il tasto "▲" / "▼", selezionare l'opzione **programma**. Sullo schermo comparirà il messaggio "dx/sx per scelta programma". Premendo il tasto "◀" / "▶", selezionare il numero di programma desiderato. È possibile

anche inserire direttamente un numero con i tasti numerici del telecomando. Si possono selezionare fino a 100 programmi, tra 0 e 99.

Sintonia ottimale

Premendo il tasto "▲" / "▼", selezionare l'opzione **sintonia ottimale**. Sullo schermo comparirà il messaggio "dx/sx per regol. sintonizz. ottimale". Premendo il tasto "◀" / "▶" si può regolare la sintonia. I valori di regolazione sono compresi tra -50 e +50.

Canale

Premendo il tasto "▲" / "▼", selezionare l'opzione **canale**. Sullo schermo comparirà il messaggio "dx/sx per modif. tipo di canale". Premendo il tasto "◀" / "▶" si può cambiare il numero del canale. È possibile anche inserire un numero tramite i tasti numerici del telecomando. i valori di regolazione cambiano in base alle opzioni **standard** e **tipo canale**.

standard

Premendo il tasto "▲" / "▼", selezionare l'opzione **standard**. Sullo schermo comparirà il messaggio "dx/sx per modif. standard". Premendo il tasto "◀" / "▶" si può modificare lo standard, passando a **B/G**, **D/K**, **I** o **L/L'** (opzionale).

Tipo canale

Premendo il tasto "▲" / "▼", selezionare l'opzione **tipo canale**. Sullo schermo comparirà il messaggio "dx/sx per modif. tipo di canale". Premendo il tasto "◀" / "▶" si può modificare il tipo di canale, passando all'opzione **C** o **S**.

Digitazione etichette

Premendo il tasto "▲" / "▼", selezionare l'opzione **digitazione etichette**. Sullo schermo comparirà il messaggio "dx/sx per digitare etichette". Premendo il tasto "◀" / "▶" o "OK" si accede al seguente menu.



Per modificare le etichette, agire sui tasti "▲" / "▼" o "◀" / "▶".

Memorizza programma

Premendo il tasto “▲” / “▼”, selezionare l'opzione **memorizza programma**. Sullo schermo comparirà il messaggio “**dx/sx per memorizz.programma**”. Premendo il tasto “◀” / “▶” o “OK” si può salvare in memoria il programma desiderato. Sullo schermo comparirà il seguente menu.

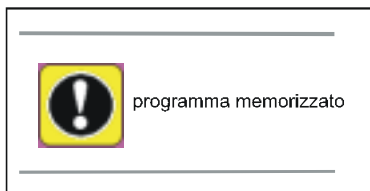

Ricerca manuale

Premendo il tasto “▲” / “▼”, selezionare l'opzione **ricerca manuale**. Sullo schermo comparirà il messaggio “**dx/sx per cercare**”. Premendo il tasto “◀” / “▶” si può avviare la ricerca dei programmi. Sullo schermo comparirà il seguente menu.

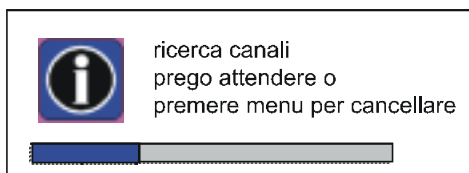

Selezione fonte

Premendo il tasto “▲” / “▼”, selezionare l'opzione **selezione fonte** nel menu **settings** (impostazioni). Sullo schermo comparirà il messaggio “**<ok> per menu selezioni fonti**”. Premendo il tasto “◀” / “▶” o il tasto “OK” si può accedere al menu di selezione della sorgente.



All'interno del menu di selezione della sorgente, far scorrere le opzioni disponibili premendo il tasto “▲” / “▼” e selezionare l'opzione desiderata premendo il tasto / “▶”. Le opzioni di sorgente disponibili sono: **Sintonizzatore, Scart 1, Scart 1 RGB, Scart 2, Scart 2 RGB, PC, DVI, FAV, S-Video**. 9 di queste voci compaiono direttamente nel menu. Per visualizzare le altre, premere il tasto “▲” / “▼”.

Altre funzioni

Stato del televisore

Nella parte in alto a destra dello schermo compaiono i dati **Programme Number** (numero del programma), **Programme Name** (Nome del programma) e **Sound Indicator** (Indicatore dell'audio). Nella parte in basso a destra dello schermo insieme a tali dati compare anche l'indicazione **Source** della sorgente selezionata. Tali dati compaiono sullo schermo per circa 3 secondi, nel passaggio da un canale all'altro.

P 01 Numero del programma

PR.01 Nome del programma (5 caratteri)

Tali visualizzazioni sullo schermo compaiono quando si seleziona un nuovo programma digitando i tasti numerici, premendo il tasto “P<P”, o il tasto “-P/CH”, o il tasto “P/CH+” o il tasto “TV”.

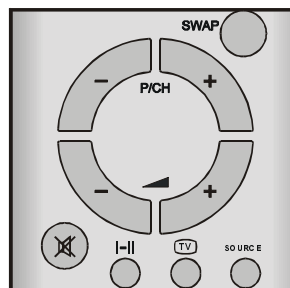

Programma precedente

Premere il tasto “P<P” (Programma precedente) per selezionare l'ultimo programma selezionato. Questo tasto consente la commutazione tra i due ultimi programmi selezionati. Per esempio, selezionare il programma 8, poi selezionare il programma 2. A que-

sto punto, premendo il tasto “P<P” si selezionerà il programma 8. Premendo nuovamente il tasto si passerà direttamente al programma 2, e così via.

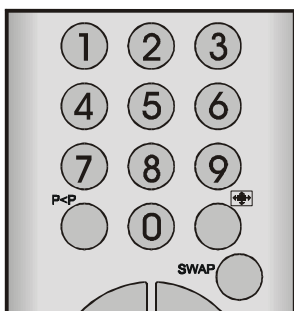

Commutazione finestra attiva

Nelle modalità PIP e PAP si possono usare i tasti “▲” e “▼” per selezionare la finestra attiva. I tasti cursore “◀” e “▶” servono per la visualizzazione a schermo dello stato di interruzione momentanea dell’audio della finestra attiva.

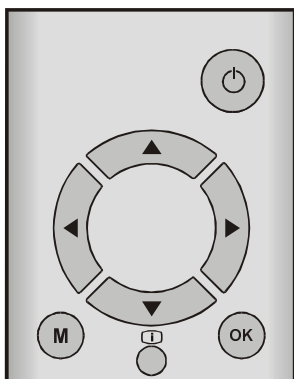

Cambio rapido di un programma (funzione SWAP)

Questo tasto consente di saltare rapidamente dai programmi nella finestra di visualizzazione immagine nell’immagine (PIP) all’immagine principale se il layout dello schermo è stato impostato sull’opzione di immagine nell’immagine (PIP).

Lo schermo del computer non è visualizzato nella finestra PIP.

Fermo immagine

Per effettuare un fermo immagine dell’immagine attualmente visualizzata sullo schermo, premere il tasto “OK”. Il layout di visualizzazione dovrebbe essere impostato sull’opzione **full screen** (a tutto schermo) per consentire l’impiego della presente funzione. Se il layout di visualizzazione è impostato su **split screen** (schermo diviso in due) o su **PIP** (immagine nell’immagine), la funzione non è accessibile.

Indicatore dell’audio

Le alternative dell’indicatore sono **Mono**, **Stereo**, **Dual A** e **Dual B**. Tale indicatore compare sullo schermo, sotto l’indicatore del numero di programma. Il tasto “I-II” serve per selezionare le opzioni **Mono**, **Stereo**, **Dual A** o **Dual B**.

MONO

Con trasmissione in modalità **Mono** o mono-forzata (per trasmissione stereo).

STEREO

Con trasmissione in modalità **Stereo**.

DUAL A

Se viene individuata una trasmissione in modalità bilingue. L’opzione **Dual A** è l’impostazione predefinita. Si può selezionare anche con il telecomando, dopo l’opzione **Dual B**.

DUAL B

Se si seleziona con il telecomando l’opzione **Dual B**.

Indicatore di azzeramento dell’audio (mute)

È posto sul lato in alto a sinistra dello schermo, quando viene attivato.



Per annullare la disattivazione temporanea dell’audio, vi sono due alternative: la prima è di premere il tasto “X”, impostando così il volume sul livello precedentemente impostato; la seconda è di aumentare/ridurre manualmente il livello di volume, partendo dal livello di volume precedente.

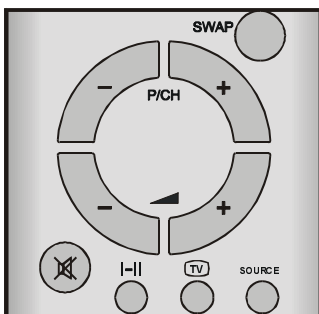

Se è impostato il layout di visualizzazione dell'immagine nell'immagine (**pip**), l'indicatore di azzeramento dell'audio comparirà nella parte centrale in alto della finestra dell'immagine nell'immagine (**pip**).

Se è impostato il layout di visualizzazione divisa in due (**split screen**), l'indicatore di azzeramento dell'audio comparirà nella parte in alto a sinistra della finestra attiva.

Modalità AV

Premendo il tasto "**SOURCE**" o tramite il menu **source select** di selezione della sorgente, è possibile impostare il televisore sulle varie modalità AV (salvo quando ci si trova in modalità Teletext). Premendo questo tasto si può impostare in sequenza il televisore in una delle modalità AV opzionali: **Sintanizzatore 1, Scart 1, Scart 1 RGB, Scart 2, Scart 2 RGB, PC, DVI, FAV e S-Video**.

Per la visione di programmi tramite VCR, impostare su **on** (attiva) la voce **vcr** nel menu **opzioni**.

Per uscire dalla modalità AV, premere il tasto "**TV**", i tasti numerici o il tasto "**-P/CH**" o il tasto "**P/CH+**".

Teletext

Il televideo è un sistema di informazioni in grado di visualizzare testi sullo schermo del televisore. Usando il sistema di informazioni televideo, si può visualizzare una pagina di informazioni relativa a argomenti previsti nell'indice del televideo.

Durante l'uso del televideo non è disponibile la funzione di visualizzazione di messaggi a schermo (OSD).

Il contrasto, la luminosità o il colore non sono

regolabili. Nella modalità teletext il volume è invece regolabile.

Come usare il televideo

- Selezionare un'emittente su cui viene trasmesso il televideo.
- Premere il tasto "**☰**". Comparirà sullo schermo l'elenco dei contenuti (indice).

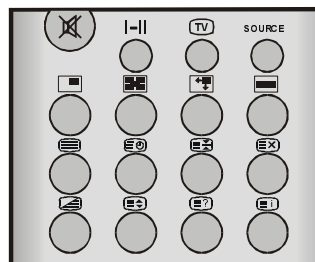

Come selezionare una pagina del Televideo

- Comporre il numero della pagina desiderata usando i tasti numerici.

Il numero della pagina selezionata comparirà nell'angolo in alto a sinistra dello schermo. Il contatore della pagina del televideo effettuerà una ricerca fino a localizzare il numero di pagina richiesto. Localizzata la pagina, verrà visualizzata sullo schermo.

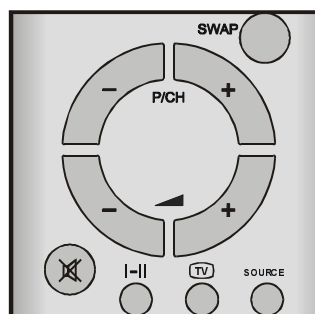



- Premere il tasto "**P/CH+**" per visualizzare di volta in volta la pagina successiva del televideo.
- Premere il tasto "**-P/CH**" per visualizzare di volta in volta la pagina precedente del televideo.



Come selezionare la pagina Indice

- Per selezionare il numero di pagina dell'indice (generalmente la pagina 100), premere il tasto "**ⓔi**".



Come selezionare il televideo e contemporaneamente vedere un programma

- Premere il tasto . A questo punto il testo del televideo è sovrapposto sul programma televisivo che si sta visionando.
- Per tornare alla pagina del televideo, premere nuovamente il tasto .

Come selezionare le dimensioni doppie del carattere del testo



- Premere il tasto  per far comparire la metà superiore della pagina del televideo visualizzata con dimensioni doppie del carattere.
- Premere di nuovo il tasto  per far comparire la metà inferiore della pagina del televideo visualizzata con dimensioni doppie del carattere.
- Premere ancora una volta il tasto  per far comparire la pagina completa del televideo visualizzata con dimensioni normali.

Per evidenziare le informazioni “occultate”

- Premendo il tasto  una sola volta compariranno le risposte a quiz o a giochi.
- Premendo nuovamente il tasto , le risposte scompariranno nuovamente.



Per fermare il cambio di pagina automatico

La pagina selezionata potrebbe contenere più informazioni di quanto sia possibile visualizzare sullo schermo. In tal caso, il resto delle informazioni verrà visualizzato dopo pochi istanti.



- Per interrompere il cambio di pagina automatico, premere il tasto .
- Per consentire la visualizzazione della pagina successiva premere nuovamente il tasto .

Per selezionare una pagina di sottoindice

Le pagine di sottoindice sono sottosezioni di pagine televideo molto lunghe visualizzabili solo sezione dopo sezione.

- Selezionare la pagina televideo richiesta.
- Premere il tasto .
- Selezionare il numero di pagina di sottoindice richiesta premendo quattro tasti numerici (per es. 0001).
- Se la pagina di sottoindice selezionata non compare in tempo breve, premere il tasto . Sullo schermo comparirà il programma televisivo.
- Quando viene localizzata la pagina di sottoindice richiesta, il numero della pagina di televideo corrispondente comparirà nell'angolo in alto a sinistra della schermata.
- Per visualizzare la pagina del televideo selezionata premere a questo punto il tasto .



Schermata sdoppiata

- Mentre lo schermo è sdoppiato, è possibile convertire in televideo soltanto il programma della parte sinistra dello schermo. Sulla parte destra dello schermo il televideo non è disponibile.
- Selezionate il programma sulla parte sinistra dello schermo quale finestra attiva. Premete il tasto . Il televideo apparirà sullo schermo. Per uscire dal televideo premere nuovamente il tasto  oppure .

Per uscire dal televideo

- Premere il tasto  o il tasto . La schermata tornerà alla modalità TV.

Per visualizzare l'ora

- Quando si guarda un programma che consente la trasmissione del televideo, premendo il tasto  compariranno sullo schermo le informazioni correnti sull'ora, recuperate dal televideo.
- Per togliere dallo schermo l'ora, premere nuovamente il tasto .

- Se il programma che si sta guardando non ha la trasmissione televideo, non comparirà alcuna informazione.

Fasttext

Se la pagina richiesta non è in memoria, il sistema cerca il numero di pagina richiesto e, dopo averlo trovato, salva nella memoria le 10 pagine che comprendono anche la pagina richiesta.

- Premere il tasto "**P/CH+**" per visualizzare di volta in volta la pagina successiva del televideo.
- Premere il tasto "**-P/CH**" per visualizzare di volta in volta la pagina precedente del televideo.

Per fasttext

Il titolo dell'argomento per le informazioni può essere di un particolare colore.

- Premere il tasto appropriato, **ROSSO**, **VERDE**, **GIALLO** o **BLU** in modo da ricevere velocemente la pagina corretta.

Collegamento di periferiche esterne

Si può collegare al televisore un vasto numero di apparecchi audio e video. I seguenti schemi di collegamento mostrano come collegare i diversi apparecchi (opzionali) sul retro o sul lato destro del televisore.

Con presa Euro

Il televisore TFT è dotato di 2 prese euroscart. Per collegare al televisore periferiche (per es. videoregistratore, decoder, ecc.) dotate di connettori scart, usare gli ingressi SCART 1 o SCART 2.

Quando si collega una periferica esterna tramite prese Euro, il televisore si posiziona automaticamente nella modalità AV. Se il segnale è RGB, per visualizzare l'immagine selezionare l'opzione RGB nel menu di selezione della sorgente. Se la periferica esterna è collegata alla presa SCART 1, selezionare **Scart 1 RGB**. Se la periferica esterna è collegata alla presa SCART 2, selezionare **Scart 2 RGB**.

Attraverso l'ingresso dell'antenna

Per collegare al televisore periferiche come videoregistratori o decoder sprovvisti di connettore euroscart, utilizzare per il collegamento l'ingresso ANT del televisore.

Se si collega il VCR tramite ingresso dell'antenna, si suggerisce di utilizzare il canale 0.

Decoder

La TV via cavo offre un'ampia scelta di programmi. Molti sono gratis, altri a pagamento. Questo significa che per ricevere i programmi di un'emittente a pagamento occorre stipulare un abbonamento con la società che gestisce tali trasmissioni. Tali società forniranno un decoder in grado di decodificare i programmi desiderati.

Per ulteriori informazioni, chiedere al proprio rivenditore di fiducia o consultare il manuale fornito unitamente al decoder.

Collegare il decoder al televisore usando la presa dell'antenna.

Collegare il cavo dell'antenna

Collegare il decoder al televisore senza usare la presa dell'antenna.

- Collegare il decoder al televisore inserendo il cavo scart nella presa SCART 1.

Televisore e videoregistratore

- Collegare i cavi dell'antenna.

Se si collega un cavo euro alle prese **SCART**, si ottiene una qualità dell'immagine migliore.

Riproduzione NTSC

Per utilizzare questa opzione, basta:

- Collegare il lettore VCR NTSC al connettore euroscart posto sul retro del televisore.
- Collegare il lettore VCR NTSC agli spinotti RCA posti sul retro del televisore.

Premere poi il tasto "**SOURCE**" per selezionare la sorgente corretta.

Funzione di registrazione

Selezionare la sorgente corretta per la registrazione **VCR**.

- Selezionare il Menu opzioni.
- Selezionare la sorgente uscita scart 2 premendo il tasto “▲” / “▼”.
- Selezionare Scart 1 per copiare l'immagine dal sintonizzatore.
- Selezionare Scart 2 per copiare l'immagine dalla sorgente FAV o dalla SCART 2.

Cercare e memorizzare il segnale di Test del videoregistratore

- Scollegare il cavo dell'antenna dalla presa “ANT” del videoregistratore.
- Accendere il televisore e posizionare il Videoregistratore sul segnale di Test. (Vedere il manuale del videoregistratore).
- Dal menu **impostazioni**, entrare nel Menu **tv sintonizzatore tv**. A questo punto dal menu **sintonizzatore tv** accedere al menu **programmazione** e selezionare **ricerca automatica**.
- Cercare il segnale di Test del videoregistratore nello stesso modo in cui si ricercano e si memorizzano i segnali televisivi. Si veda il menu **programmazione**. Memorizzare il segnale del Test sotto il numero di canale “0”.
- Una volta memorizzato il segnale di Test, riposizionare il cavo dell'antenna nella presa “ANT” del videoregistratore.

Macchina fotografica e telecamera

Per collegarsi all'ingresso frontale AV

Collegare l'ingresso FAV della macchina fotografica digitale o della videocamera sul lato destro del televisore.

- Collegare l'apparecchio al televisore tramite gli ingressi **VIDEO** (giallo), **AUDIO** destra (R) (rosso) e **AUDIO** sinistra (L) (bianco). Collegare gli spinotti all'ingresso con lo stesso colore.

Per il collegamento a un ingresso S-VHS

Collegare l'ingresso S-VHS della macchina fotografica digitale o della videocamera sul lato destro del televisore.

- Collegare l'apparecchio al televisore tramite l'ingresso S-VHS e gli ingressi audio degli ingressi della sorgente FAV, usando i cavi S-VHS.

Collegare il decoder al videoregistratore

Alcuni videoregistratori hanno una presa Euro “speciale” per il decoder.

- Collegare il cavo euro alla presa euro del decoder e alla presa euro “speciale” del videoregistratore. Vedere anche il manuale del videoregistratore.
- Per collegare il videoregistratore al televisore, si veda la sezione Televisore e Videoregistratore.

Se si vogliono collegare altri apparecchi al televisore, chiedere al rivenditore di fiducia.

Collegare le cuffie

Per collegare le cuffie, usare la presa per le cuffie stereo posta sul lato destro del televisore.

Connessioni dell'antenna

Connessioni antenna esterna

Antenna VHF

Metodo 1

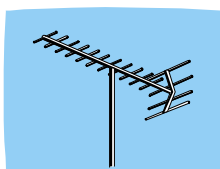

Cavo coassiale sezione circolare da 75 ohm

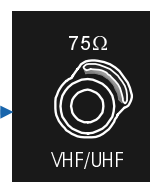
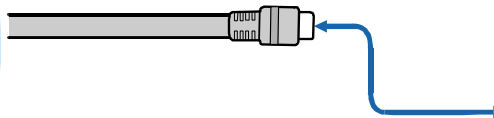

Retro della TV

Antenna VHF/UHF

Metodo 2

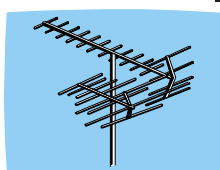

Doppino di rame piatto da 300 ohm

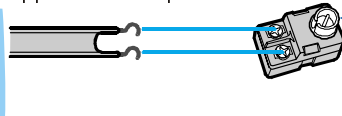

Cavo coassiale sezione circolare da 75 ohm

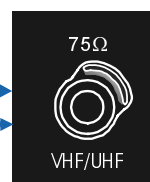
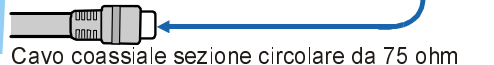

Retro della TV

Collegamento di periferiche esterne

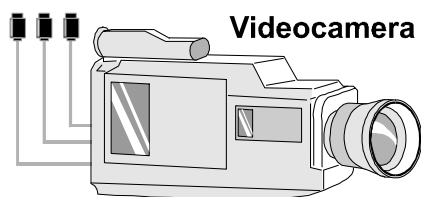

Videocamera



Videoregistratore

Cuffie audio

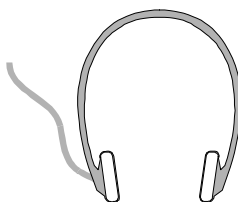

Impianto stereofonico

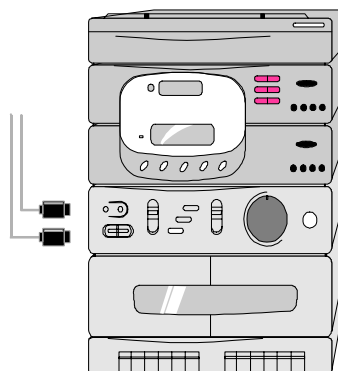

Decoder

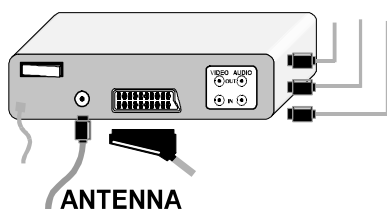

ANTENNA

Decoder satellite

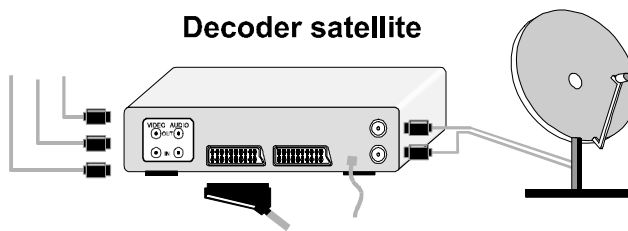

Consigli

Pulizia dello schermo

Pulire lo schermo utilizzando un panno leggermente umido e morbido. Non usare detersivi abrasivi o solventi che potrebbero danneggiare lo schermo.

Immagine scadente

Assicurarsi di avere selezionato il sistema di visualizzazione corretto, che il TV o l'antenna non siano troppo vicini ad altoparlanti, impianti audio senza messa a terra o luci al neon.

A volte la vicinanza a montagne o a edifici elevati può causare doppie immagini o immagini fantasma. A volte la qualità dell'immagine si può migliorare modificando la direzione dell'antenna.

Se non si vede alcuna immagine né il televideo, controllare di avere inserito la frequenza corretta.

La qualità dell'immagine può peggiorare se si collegano contemporaneamente due periferiche al televisore. Eventualmente, scollegare un apparecchio.

Nessuna immagine

L'antenna è collegata correttamente? Gli spinotti sono fissati saldamente alla presa dell'antenna? Il cavo dell'antenna è danneggiato? Sono state utilizzate prese idonee per collegare l'antenna al televisore? In caso di dubbio, consultare il proprio rivenditore di fiducia.

Se non compare alcuna immagine significa che il televisore non riceve alcuna trasmissione. È stato premuto il tasto corretto sul telecomando? Riprovare.

Audio

Non si sente alcun audio. È stato per caso premuto il tasto di azzeramento dell'audio? I diffusori esterni sono collegati al televisore?

L'audio proviene da un unico diffusore esterno. Il livello di bilanciamento è impostato verso un'unica direzione? Si veda il menu **audio**.

Telecomando

Se il televisore non risponde più al telecomando, provare a premere nuovamente il tasto "TV" sul telecomando. Qualora le batterie siano scariche, utilizzare eventualmente i pulsanti posti sul televisore.

È stato selezionato un menu sbagliato? Premere il tasto "TV" per ripristinare la modalità TV o premere il tasto "M" per tornare al menu precedente.

Nessuna soluzione

Spegnere il TV e provare a riaccenderlo. Se non funziona, chiamare il proprio rivenditore di fiducia; non tentare assolutamente di riparare da soli il TV.

Specifiche tecniche

SISTEMA STANDARD DI TRASMISSIONE TV
PAL SECAM B/G L/L'

RICEZIONE CANALI

VHF (BANDA I/III)

UHF (BANDA U)

HYPERBAND

TV VIA CAVO (S1-S20/S21-S41)

NUMERO DI CANALI PRESELEZIONABILI

100

INDICATORE DEI CANALI

Sullo schermo (On Screen Display)

INGRESSO ANTENNA

75 Ohm (non bilanciata)

TENSIONE D'ESERCIZIO

230V CA, 50 Hz.

AUDIO

DOLBY VIRTUAL SURROUND

POTENZA USCITA AUDIO ($W_{RMS.}$) (%10 THD)

2 x 8

POWER CONSUMPTION (W) (max.)

148 W

< 3 W (standby)

SCHERMO

Visualizzazione 16:9, dimensioni dello schermo 29,53" pollici.

DIMENSIONI (mm)

| DIMENSIONI (mm) | | | | |
|-----------------|-----|-----|-----------|------------|
| D | L | H | Peso (kg) | |
| 260 | 847 | 522 | 14.8 | Con base |
| 102 | 847 | 490 | 13 | Senza base |