



Canon

 Utilizzo del manuale
 Stampa del manuale

MG5100 series **Manuale a video**

MC-4860-V1.00



Guida Base

Viene fornito il riepilogo di questo prodotto.



Guida Avanzata

Viene descritto nei dettagli il funzionamento di questo prodotto.



Risoluzione dei problemi



Sommario

❖ Descrizione della stampante

Componenti principali
Navigazione dei menu sul display LCD

❖ Stampa di foto

Stampa di foto salvate nella scheda di memoria /unità flash USB
Utilizzo delle varie funzioni
Inserimento della scheda di memoria
Inserimento dell'unità flash USB

❖ Copia

Esecuzione di copie
Utilizzo delle varie funzioni di copia

❖ Ristampa di foto da foto stampate

Ristampa di foto stampate
Utilizzo delle varie funzioni

❖ Scansione

Salvataggio dei dati sottoposti a scansione sul computer
Utilizzo delle varie funzioni di scansione

❖ Stampa dal computer

Stampa di foto (Easy-PhotoPrint EX)
Stampa di documenti
Stampa di pagine Web (Easy-WebPrint EX)
Avvio di varie applicazioni software

❖ Altri utilizzi

Stampa di file PDF salvati nella scheda di memoria/unità flash USB
Stampa di moduli modello come carta con linee
Stampa di foto direttamente dalla fotocamera digitale o dal telefono cellulare
Impostazioni della stampante

❖ Caricamento della carta/degli originali

Caricamento della carta
Caricamento degli originali

❖ Manutenzione periodica

Sostituzione di un serbatoio d'inchiostro
Stampe sbiadite o con colori non corretti
Pulizia del rullo di alimentazione carta
Pulizia del pad del cassetto

❖ Appendice

Limitazioni legali sull'utilizzo della stampante e delle immagini
Suggerimenti sulle modalità di utilizzo della stampante

[Sommar](#)io > Descrizione della stampante

Descrizione della stampante

In questa sezione vengono riportati i nomi dei componenti della stampante e sono elencate le funzioni principali che è necessario conoscere prima di iniziare a utilizzarla.

Componenti principali

- [Vista anteriore](#)
- [Vista posteriore](#)
- [Vista interna](#)
- [Pannello dei comandi](#)

Navigazione dei menu sul display LCD

- [Selezione dei menu nella schermata HOME](#)
- [Selezionare un menu o una impostazione](#)
- [Altre operazioni](#)

[↑ Inizio pagina](#)

C001

Componenti principali

- ➔ [Vista anteriore](#)
- ➔ [Vista posteriore](#)
- ➔ [Vista interna](#)
- ➔ [Pannello dei comandi](#)

■ Vista anteriore

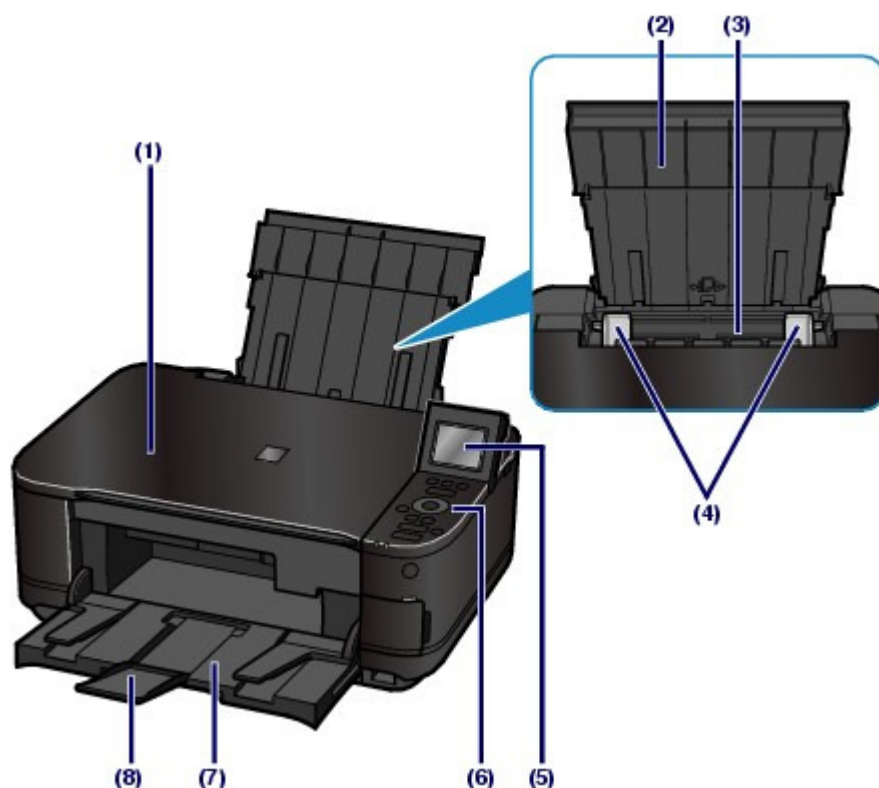

(1) Coperchio dei documenti

Aprire per caricare un originale sul piano in vetro.

(2) Supporto per la carta

Sollevarlo e inclinarlo all'indietro per caricare la carta nel vassoio posteriore.

(3) Vassoio posteriore

Caricare carta fotografica o buste utilizzabili con la stampante. È possibile caricare contemporaneamente due o più fogli dello stesso tipo e formato. L'alimentazione avviene automaticamente, un foglio alla volta.

Vedere [Caricamento della carta](#).

(4) Guide della carta

Far scorrere le guide per allinearle su entrambi i lati della risma di carta.

(5) Display LCD

Visualizza i messaggi, le voci di menu e lo stato di funzionamento. Su display LCD è anche possibile visualizzare in anteprima le foto prima della stampa.

Nota

- Il display LCD si spegne se la stampante non viene utilizzata per circa 5 minuti. Per ripristinarlo, premere qualsiasi pulsante eccetto il pulsante **ON** oppure eseguire una stampa.

(6) Pannello dei comandi

Consente di utilizzare la stampante o di modificarne le impostazioni.

Vedere [Pannello dei comandi](#) .

(7) Vassoio di uscita della carta

Si apre automaticamente all'avvio della stampa o della copia e quando la carta stampata viene espulsa dalla stampante.

(8) Estensione del vassoio di uscita

Aprire l'estensione del vassoio di uscita per raccogliere le stampe. Aprire l'estensione quando si esegue una stampa o una copia.

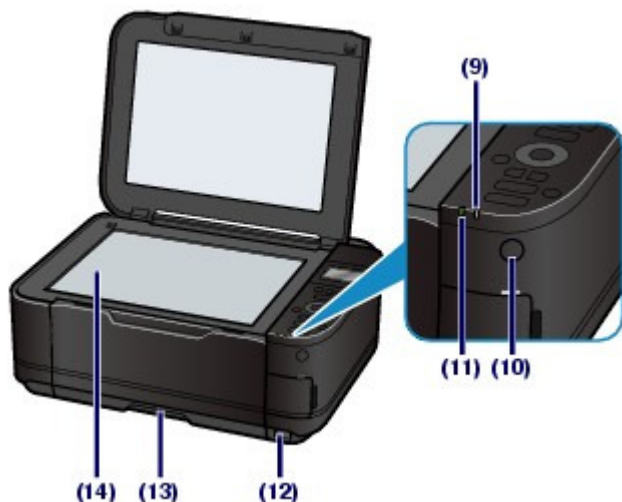
**(9) Indicatore Allarme**

Si accende o lampeggia in arancione quando si verifica un errore, ad esempio se la carta o l'inchiostro sono esauriti.

(10) Pulsante ON

Consente di accendere e spegnere la stampante. Prima di accendere la stampante, verificare che il coperchio dei documenti sia chiuso.

► Importante**Disconnessione dell'alimentazione**

- In caso di disconnessione dell'alimentazione dopo avere spento la stampante, assicurarsi che la spia **ALIMENTAZIONE** sia spenta. Quando l'alimentazione viene scollegata con la spia **ALIMENTAZIONE (POWER)** accesa o lampeggiante, potrebbe non essere possibile stampare perché la testina di stampa non è protetta.

(11) Spia ALIMENTAZIONE

Lampeggia e diventa verde quando l'alimentazione è collegata.

(12) Porta di stampa diretta

Per stampare direttamente, collegare a questa porta un dispositivo compatibile con PictBridge, ad esempio una fotocamera digitale o l'unità Bluetooth BU-30* opzionale.

Vedere [Stampa di foto direttamente dalla fotocamera digitale o dal telefono cellulare](#) .

In questa porta è anche possibile inserire un'unità flash USB.

Vedere [Inserimento dell'unità flash USB](#) .

* L'unità Bluetooth non è disponibile in alcuni Paesi o regioni a seconda delle norme e dei regolamenti locali vigenti. Per ulteriori informazioni, contattare il centro assistenza.

⚠ Avviso

- Non collegare alla porta di stampa diretta della stampante apparecchiature diverse da dispositivi compatibili con PictBridge, l'unità Bluetooth BU-30 opzionale oppure l'unità memoria flash USB. Questa operazione, infatti, potrebbe causare incendi, scosse elettriche o danni alla stampante.

► Importante

- Non toccare la struttura metallica della stampante.

(13) Cassetto

Caricare carta comune in formato A4, B5, A5, o Letter, quindi inserirlo nella stampante. È possibile caricare contemporaneamente due o più fogli di carta comune dello stesso formato. L'alimentazione avviene automaticamente, un foglio alla volta.

Vedere [Caricamento della carta](#) .

(14) Piano in vetro

Consente di caricare un originale da copiare o da sottoporre a scansione.

■ Vista posteriore

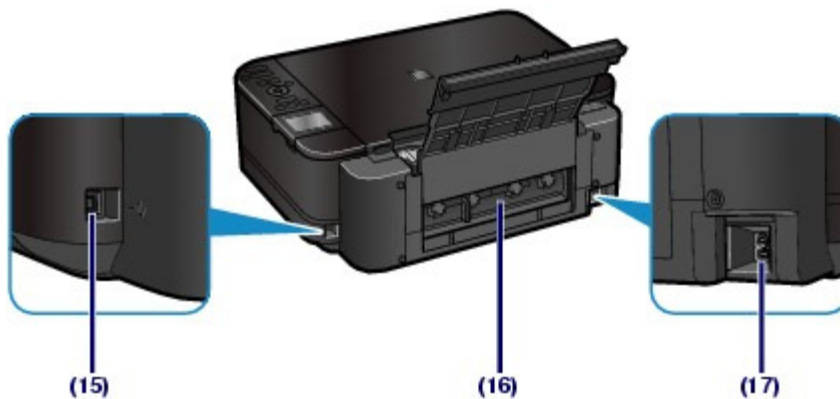

(15) Porta USB

Inserire il cavo USB in questa porta per collegare la stampante a un computer.

▶ Importante

- Non toccare la struttura metallica della stampante.
- Non collegare o scollegare il cavo USB mentre è in corso la stampa o la scansione degli originali con il computer.

(16) Coperchio posteriore

Staccare per rimuovere la carta inceppata.

(17) Connettore del cavo di alimentazione

Collegare il cavo di alimentazione fornito.

■ Vista interna

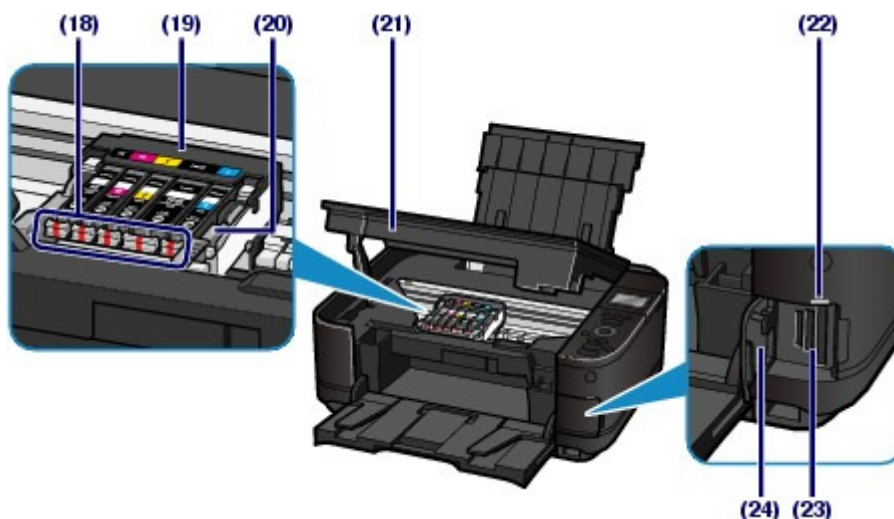

(18) Spie Inchiostro (Ink)

Si accendono o lampeggiano in rosso per indicare lo stato del serbatoio d'inchiostro.

Vedere [Verifica dello stato dell'inchiostro](#) .

(19) Supporto della testina di stampa

La testina di stampa è preinstallata.

(20) Leva di bloccaggio della testina di stampa

Blocca la testina di stampa in posizione.



Importante

- Non sollevare questa leva.

(21) Unità di scansione (coperchio)

Esegue la scansione degli originali. Aprire l'unità per sostituire i serbatoi d'inchiostro, per controllare gli indicatori luminosi dell'inchiostro o per rimuovere la carta inceppata all'interno della stampante. Quando si apre l'unità di scansione (coperchio), sollevarla tenendo chiuso il coperchio dei documenti.

(22) Indicatore luminoso di accesso

Si accende o lampeggia per indicare lo stato della scheda di memoria.

Vedere [Inserimento della scheda di memoria](#) .

(23) Slot della scheda

Inserire una scheda di memoria.

Vedere [Inserimento della scheda di memoria](#) .

(24) Coperchio dello slot della scheda

Aprire questo coperchio per inserire una scheda di memoria.

Vedere [Inserimento della scheda di memoria](#) .



Nota

- Per informazioni dettagliate sull'installazione dei serbatoi d'inchiostro, consultare la versione cartacea del manuale: *Guida Rapida*.

■ Pannello dei comandi

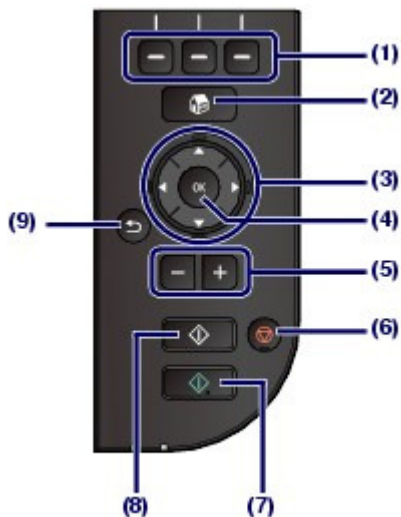

(1) Pulsanti Funzione (Function)

Utilizzati per selezionare menu nella schermata HOME o selezionare un menu funzione visualizzato nella parte inferiore del display LCD.

Vedere [Selezionare un menu o una impostazione](#) .

(2) Pulsante HOME

Utilizzato per visualizzare la schermata HOME.

Vedere [Selezione dei menu nella schermata HOME](#) .

(3) Pulsanti ▲, ▼, ◀ e ▶ (Rotella di scorrimento)

Utilizzato per selezionare un menu o una impostazione.

Vedere [Selezionare un menu o una impostazione](#) .

(4) Pulsante OK

Conferma la selezione di un menu o di un'impostazione desiderata.

Consente di risolvere un errore mentre è in corso una stampa o di ripristinare il normale funzionamento della stampante dopo avere rimosso la carta inceppata.

(5) Pulsanti [+] [-]

Consente di specificare il numero di copie da copiare o da stampare.

(6) Pulsante Stop

Consente di annullare un lavoro di stampa, di copia o di scansione in corso.

(7) Pulsante Colore (Color)

Consente di avviare la stampa, la copia o la scansione a colori. Questo pulsante si illumina in blu quando è disponibile.

(8) Pulsante Nero (Black)

Consente di avviare la copia, la scansione e così via in bianco e nero. Questo pulsante si illumina in blu quando è disponibile.

(9) Pulsante Indietro (Back)

Il display LCD ritorna alla schermata precedente.



[↑ Inizio pagina](#)

C002

Navigazione dei menu sul display LCD

È possibile utilizzare la stampante per stampare le foto salvate in una scheda di memoria o in una unità flash USB, eseguire copie o sottoporre a scansione documenti originali senza l'uso di computer. È inoltre possibile utilizzare le diverse funzioni della stampante insieme alle schermate di menu e impostazioni visualizzate dal display LCD.

In questa sezione vengono descritte le principali operazioni per la navigazione dei menu della schermata HOME e per la selezione delle voci di impostazione necessarie per eseguire la stampa.

- ➔ [Selezione dei menu nella schermata HOME](#)
- ➔ [Selezionare un menu o una impostazione](#)
- ➔ [Altre operazioni](#)

■ Selezione dei menu nella schermata HOME

La schermata HOME viene visualizzata quando la stampante viene accesa oppure quando viene premuto il pulsante **HOME**.

La schermata HOME è costituita da tre schermate, nelle quali vengono visualizzati i menu per eseguire una copia, stampare foto e così via. Il pulsante ▲ o ▼ consente di passare da una schermata all'altra. Per selezionare un menu, utilizzare il pulsante **Funzione (Function)** a sinistra, al centro o a destra.

1. Premere il pulsante **HOME** (A).

Viene visualizzata la schermata HOME.

2. Utilizzare il pulsante ▲ o ▼ (B) per visualizzare il menu desiderato, quindi premere il pulsante **Funzione (Function)** (C).

Viene visualizzata la schermata del menu selezionato.

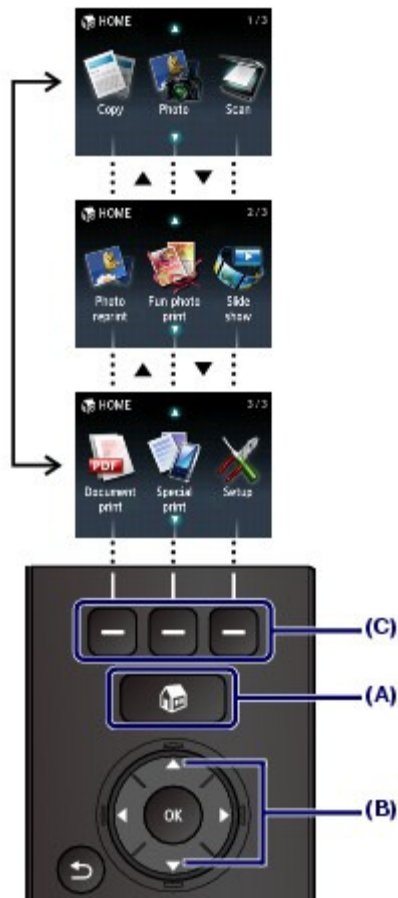

Nella schermata HOME sono disponibili i seguenti menu.



Copia (Copy)

È possibile modificare la scala della copia oppure eliminare i contorni scuri o l'ombreggiatura della parte rilegata durante la copia di un libro. È inoltre possibile copiare un originale in vari layout. Vedere [Copia](#).



Foto (Photo)

È possibile stampare le foto salvate sulla scheda di memoria della fotocamera digitale o sull'unità flash USB. Vedere [Stampa di foto](#).



Scansione (Scan)

È possibile salvare/inoltare i dati acquisiti al computer oppure salvarli in una scheda di memoria o in un'unità flash USB utilizzando il pannello dei comandi. Vedere [Scansione](#).



Ristampa foto (Photo reprint)

È possibile acquisire e stampare con facilità le foto stampate. Vedere [Ristampa di foto da foto stampate](#).



Stampa foto divertenti (Fun photo print)

È possibile stampare etichette adesive, calendari e altri elementi fotografici utilizzando foto salvate in una scheda di memoria o in un'unità flash USB. Vedere [Funzioni in Stampa foto divertenti \(Fun photo print\)](#).



Presentazione (Slide show)

È possibile visualizzare l'anteprima delle foto in sequenza da una scheda di memoria o da un'unità flash USB sul display LCD. È inoltre possibile selezionare e stampare le foto desiderate. Per informazioni dettagliate, consultare il manuale a video: [Guida Avanzata](#).



Stampa documenti (Document print)

È possibile stampare documenti (file PDF) acquisiti e salvati dalla macchina. Vedere [Stampa di file PDF salvati nella scheda di memoria/unità flash USB](#).



Stampa speciale (Special print)

È possibile inoltre stampare i moduli modello disponibili come carta con linee, carta per grafici e così via. È inoltre possibile stampare foto su un telefono cellulare utilizzando una connessione wireless con l'unità Bluetooth opzionale.

Vedere [Stampa di moduli modello come carta con linee](#) o [Stampa di foto da un dispositivo di comunicazione wireless](#).



Impostazione (Setup)

È possibile lasciare invariate le condizioni della stampante o modificarne le impostazioni.

Vedere [Stampe sbiadite o con colori non corretti](#), [Pulizia del rullo di alimentazione carta](#) o [Impostazioni della stampante](#).

■ Selezionare un menu o una impostazione

Quando si seleziona un menu nella schermata HOME, nella parte inferiore dello schermo verranno visualizzati i menu funzione (D) per quel menu. Se si preme un pulsante **Funzione (Function)** (E), viene visualizzato il menu corrispondente o la schermata delle impostazioni.

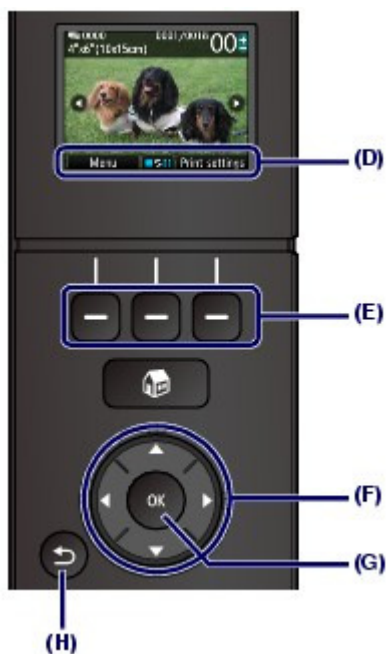

Nella schermata del menu o delle impostazioni, utilizzare il pulsante **▲, ▼, ◀ o ▶ (Rotella di scorrimento (Scroll Wheel))** (F) per selezionare un elemento, quindi premere il pulsante **OK** (G) per continuare la procedura. Per tornare alla schermata precedente, premere il pulsante **Indietro (Back)** (H). Fare attenzione a non ruotare la **Rotella di scorrimento** quando si preme il pulsante **▲, ▼, ◀ o ▶**.

Utilizzo dei pulsanti **▲, ▼, ◀ o ▶ (Rotella di scorrimento)** (F)

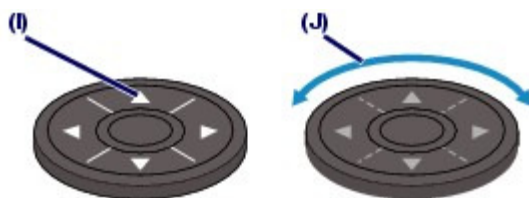

- (I) Premere il pulsante **▲, ▼, ◀ o ▶** per selezionare gli elementi.
Oppure
- (J) Ruotare con le dita la **Rotella di scorrimento** per selezionare gli elementi.

La possibilità di utilizzare la **Rotella di scorrimento** è indicata nella Guida e anche nella procedura operativa, ad esempio con la dicitura "il pulsante **▲, ▼, ◀ o ▶ (Rotella di scorrimento)**".

Utilizzo dei pulsanti **Funzione (Function)**

La sezione di seguito descrive le procedure possibili nella schermata di selezione delle foto a titolo esemplificativo.

Le funzioni e il numero di menu funzione variano in base alla schermata. Controllare le voci visualizzate nella parte inferiore della schermata, quindi selezionare quella desiderata.



(K) Premere il pulsante **Funzione** di sinistra. Viene visualizzata la schermata Menu foto (Photo menu).



(L) Premere il pulsante **Funzione (Function)** centrale. Viene visualizzata la schermata Modifica visualizzazione/modalità (Change view/mode).

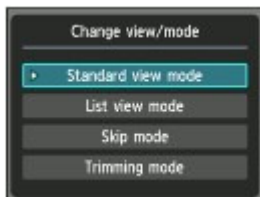

(M) Premere il pulsante **Funzione (Function)** di destra. Viene visualizzata la schermata Impostazioni di stampa (Print settings).



● Funzioni di base della schermata Impostazioni (Settings)

Nelle schermate per la modifica delle impostazioni di stampa, utilizzare il pulsante **▲ o ▼ (Scroll Wheel (Rotella di scorrimento))** (F) per selezionare un elemento, utilizzare il pulsante **◀ o ▶** per selezionare un'opzione, quindi premere il pulsante **OK (G)**.

Nella schermata Impostazioni di stampa (Print settings) di Foto (Photo), ad esempio, la procedura per la modifica della qualità di stampa è la seguente.

1. Utilizzare il pulsante **▲ o ▼ (Rotella di scorrimento)** per selezionare Qual. st. (Print qty).

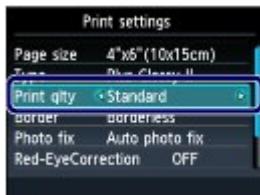

2. Utilizzare il pulsante ◀ o ▶ per selezionare Alta (High), quindi premere il pulsante OK.

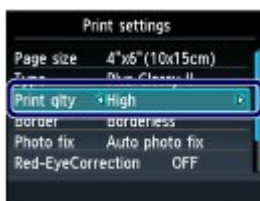

L'opzione selezionata verrà impostata.

Nota

- **Se la schermata dispone di una voce di impostazione singola con due o più opzioni**
Utilizzare il pulsante ▲ o ▼ (**Rotella di scorrimento (Scroll Wheel)**) per selezionare un'opzione, quindi premere il pulsante OK.

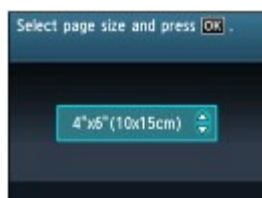

- **Se la schermata dispone di voci di impostazione visualizzate in una riga singola**
Utilizzare il pulsante ◀ o ▶ (**Rotella di scorrimento (Scroll Wheel)**) per selezionare un menu, quindi premere il pulsante OK.



■ Altre operazioni

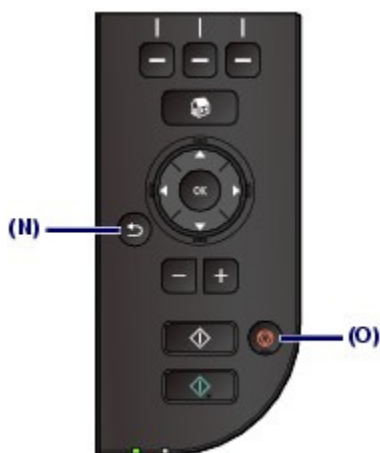

- **Visualizzazione della schermata precedente**
Premendo il pulsante **Indietro (Back)** (N) verrà visualizzata la schermata precedente.
- **Annullamento di un processo di stampa, di copia o di scansione**
Premere il pulsante **Stop** (O) per annullare un processo di stampa, di copia o di scansione in corso.



 [Inizio pagina](#)

[Sommar](#)io > Stampa di foto

Stampa di foto

È possibile visualizzare in anteprima sul display LCD le foto di una scheda di memoria o di un'unità flash USB per selezionare e stampare quella desiderata.

È inoltre possibile stampare le foto preferite in vari layout o utilizzarle per creare un adesivo.

Stampa di foto salvate nella scheda di memoria/unità flash USB

[Modifica delle impostazioni](#)

Utilizzo delle varie funzioni

[Funzioni nel Menu foto \(Photo menu\)](#)

[Funzioni in Stampa foto divertenti \(Fun photo print\)](#)

[Altre funzioni utili](#)

Inserimento della scheda di memoria

[Prima di inserire la scheda di memoria](#)

[Inserimento della scheda di memoria](#)

[Rimozione della scheda di memoria](#)

Inserimento dell'unità flash USB

[Inserimento dell'unità flash USB](#)

[Rimozione dell'unità flash USB](#)



[↑ Inizio pagina](#)

[Sommar](#)io > [Stampa di foto](#) > Stampa di foto salvate nella scheda di memoria/unità flash USB

C011

Stampa di foto salvate nella scheda di memoria/unità flash USB

Visualizzare in anteprima sul display LCD le foto della scheda di memoria o dell'unità flash USB per selezionare e stampare quella desiderata.

In questa sezione viene descritta la procedura per la stampa di foto senza bordo su carta fotografica in formato 10 x 15 cm / 4" x 6".

Per informazioni dettagliate vedere le note e la procedura operativa descritta nella pagina di riferimento.



È necessario preparare:

Una scheda di memoria *1 in cui sono state salvate le foto. Vedere [Prima di inserire la scheda di memoria](#).



Un'unità flash USB *1 in cui sono state salvate le foto. Vedere [Inserimento dell'unità flash USB](#).



La carta fotografica per la stampa. Vedere [Tipi di supporti utilizzabili](#).



*1 La macchina può leggere fino a 2000 foto.

1. Preparare la stampante per la stampa.

(1) Accendere la stampante.

Vedere [Vista anteriore](#).

(2) Caricare la carta.

Vedere [Caricamento della carta](#).

Caricare la carta fotografica in formato 10 x 15 cm/4" x 6" nel vassoio posteriore.

Nota

- Quando si stampa sul formato carta comune A4 o Letter, assicurarsi che sia caricato nel cassetto. Caricare nel vassoio posteriore altri tipi e formati di carta.

- (3) Aprire delicatamente il vassoio di uscita della carta e quindi la relativa estensione.



2. Inserire una scheda di memoria o un'unità flash USB.

- (1) Selezionare Foto (Photo)  nella schermata HOME.

Vedere [Selezione dei menu nella schermata HOME](#) .

Viene visualizzato il messaggio "L'unità flash USB o la scheda di memoria non è impostata. (USB flash drive or memory card is not set.)".

- (2) Inserire una scheda di memoria o un'unità flash USB.

Scheda di memoria:

Inserirla nel relativo slot CON IL LATO DELL'ETICHETTA VERSO SINISTRA.

Per informazioni sui tipi di schede di memoria compatibili con la macchina e gli alloggiamenti in cui inserirle, vedere [Inserimento della scheda di memoria](#) .

Unità flash USB:

Inserirla nella porta di stampa diretta.

Vedere [Inserimento dell'unità flash USB](#) .

Viene visualizzata la schermata di selezione delle foto Selez. stampa foto (Select photo print).

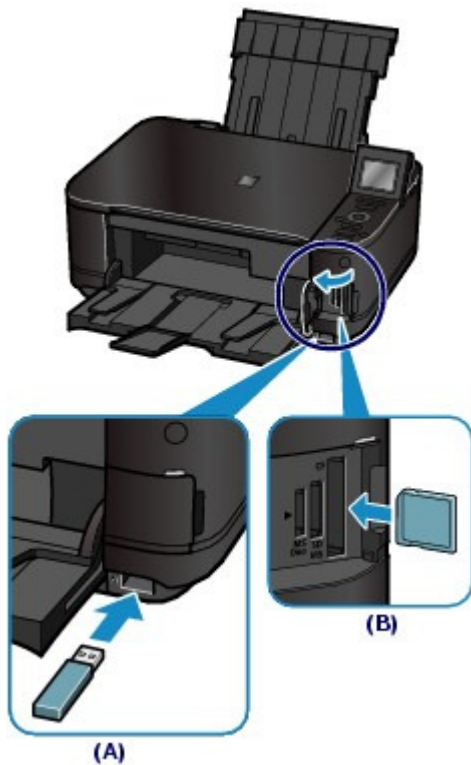

(A) Unità flash USB

(B) Scheda di memoria (Memory card)

Nota

- Se una scheda di memoria o un'unità flash USB viene inserita quando è visualizzata la schermata HOME, di standby copia e così via, verrà visualizzata anche la schermata di selezione delle foto in Selez. stampa foto (Select photo print). Per informazioni dettagliate, consultare il manuale a video: [Guida Avanzata](#).
 - Non inserire contemporaneamente la scheda di memoria e l'unità flash USB. Non inserire contemporaneamente due o più schede di memoria.
 - Se Attrib. lettura/scrittura (Read/write attribute) è stato impostato su Lett./scrittura da PC (Writable from PC), non è possibile stampare i dati di immagine dalla scheda di memoria utilizzando il pannello dei comandi della stampante. Per stampare i dati immagine dalla scheda di memoria, selezionare Impostazioni utente periferica (Device user settings) in Impostazioni periferica (Device settings) di Impostazione (Setup) nella schermata HOME e impostare Attributo lettura/scrittura (Read/write attribute) su Sola lettura da PC (Not writable from PC). Per informazioni dettagliate, consultare il manuale a video: [Guida Avanzata](#).
- * È possibile stampare dati di immagine dall'unità flash USB indipendentemente dall'impostazione di Attributo lettura/scrittura (Read/write attribute).

3. Selezione delle foto da stampare.

- (1) Utilizzare il pulsante ◀ o ▶ (**Rotella di scorrimento (Scroll Wheel)**) (C) per visualizzare una foto desiderata.

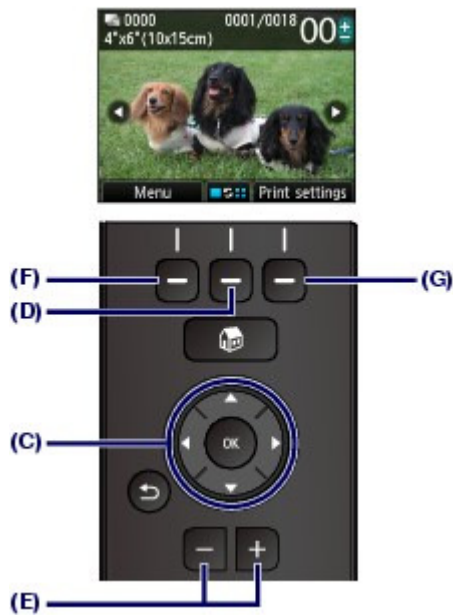

Nota

- Durante la lettura delle foto sul display LCD può essere visualizzata l'icona della . Se si utilizza il pulsante ◀ o ▶ (**Rotella di scorrimento (Scroll Wheel)**) per visualizzare la foto mentre è visualizzata l'icona  sul display LCD, è possibile che non venga selezionata la foto desiderata.
- Premendo di nuovo il pulsante **Funzione (Function)** centrale (D), verrà visualizzata la schermata Modifica visualizzazione/modalità (Change view/mode). Questa schermata consente di modificare la modalità di visualizzazione delle foto. Consente inoltre di selezionare la Modalità taglio (Trimming mode) per il ritaglio di foto. Vedere [Altre funzioni utili](#).

(2) Premere il pulsante [+] o [-] (E) per specificare il numero di copie.

Nota

- Se si preme il pulsante **Colore (Color)** senza specificare il numero di copie, verrà stampata una copia della foto selezionata.

(3) Ripetere i punti (1) e (2) per specificare il numero di copie per ciascuna foto.

Nota

- Premendo il pulsante **Funzione (Function)** di sinistra (F) per selezionare Menu, è possibile selezionare vari tipi di funzioni di stampa di foto oltre a Selez. stampa foto (Select photo print). Vedere [Utilizzo delle varie funzioni](#).
- Se si seleziona una foto per la quale non è stato specificato il numero di copie (copie "00") e si preme il pulsante **OK**, viene impostato come numero di copie "01" e viene visualizzata la schermata per modificare il numero di copie.



Utilizzare il pulsante [+] o [-] o la **Rotella di scorrimento (Scroll Wheel)** per specificare il numero di copie, quindi premere il pulsante **OK** per tornare alla schermata (1).

4. Avviare la stampa.

(1) Premere il pulsante **Funzione (Function)** di destra (G) per selezionare

Impostazioni di stampa (Print settings) e confermare il formato pagina, il tipo di supporto, la qualità di stampa e così via.

A questo punto, verificare di avere selezionato 10x15cm(4"x6") in For. pag. (Page size) e controllare il tipo di carta fotografica caricata in Tipo (Type).

Per modificare le impostazioni, utilizzare il pulsante ▲ o ▼ (**Rotella di scorrimento**) per selezionare gli elementi da modificare e utilizzare il pulsante ◀ o ▶ per selezionare un'opzione. Dopo avere confermato o modificato le impostazioni, premere il pulsante **OK** per ritornare alla schermata di selezione della foto.

Vedere [Funzioni di base della schermata Impostazioni \(Settings\)](#) e [Modifica delle impostazioni](#).

Nota

- Nella schermata Impostazioni di stampa (Print settings), è possibile specificare Corr.foto (Photo fix) o Stampa data (Print date).
Vedere [Modifica delle impostazioni](#).

(2) Confermare il numero totale di fogli da utilizzare per la stampa delle foto selezionate.

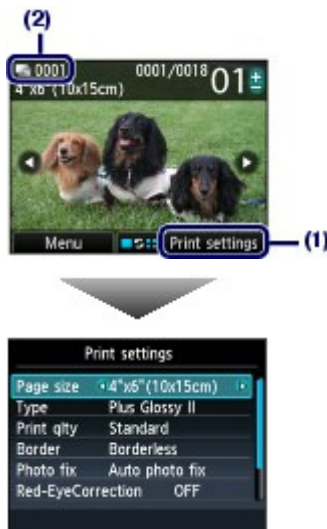

(3) Premere il pulsante **Colore**.

La stampa delle foto viene avviata.

Nota

- Se si preme il pulsante **Funzione (Function)** per selezionare Stampa coda (Queue print) durante la stampa, sullo schermo viene nuovamente visualizzata la schermata di selezione delle foto. È quindi possibile continuare la selezione delle foto per la stampa.
Per informazioni dettagliate, consultare il manuale a video: [Guida Avanzata](#).
- Premere il pulsante **Stop** per annullare la stampa.
- Se si preme il pulsante per il **Nero**, la stampa non verrà avviata.
- Per rimuovere la scheda di memoria, vedere [Rimozione della scheda di memoria](#).
Per rimuovere l'unità flash USB, vedere [Rimozione dell'unità flash USB](#).

■ Modifica delle impostazioni

Premendo il pulsante **Funzione (Function)** di destra per selezionare Impostazioni di stampa (Print settings) nella schermata di selezione delle foto, viene visualizzata la schermata Impostazioni di stampa (Print settings).

È possibile utilizzare il pulsante ▲ o ▼ (**Rotella di scorrimento**) per selezionare impostazioni quali formato pagina, tipo di supporto o qualità di stampa e utilizzare il pulsante ◀ o ▶ per modificare le impostazioni.

Per le operazioni di impostazione, vedere [Funzioni di base della schermata Impostazioni \(Settings\)](#).

Per le impostazioni di stampa di Stampa tutte foto (Print all photos) o Stampa foto divertenti (Fun photo print), consultare il manuale a video: [Guida Avanzata](#).

**(1) For. pag. (Page size)**

Selezionare il formato pagina della carta su cui eseguire la stampa: 10x15cm(4"x6") (4"x 6"(10x15cm)), A4 e così via.

(2) Tipo (Type) (Tipo di supporto)

Selezionare il tipo di supporto della carta su cui eseguire la stampa: Lucida II (Plus Glossy II), Fotografica (Glossy) e così via.

Nota

- Se si seleziona il formato pagina e il tipo di supporto in modo non corretto, è possibile che la carta venga alimentata dall'alimentazione carta errata o la qualità di stampa potrebbe non essere corretta.

Vedere [Alimentazioni della carta per il caricamento dei fogli](#) .

(3) Qual. st. (Print qty) (Qualità di stampa)

Selezionare la qualità di stampa: Alta (High) o Standard.

(4) Bordo (Border)

Selezionare la stampa con o senza bordo: Con bordo (Bordered) o Senza bordo (Borderless).

Nota

- Se il rapporto tra l'altezza e la larghezza differisce notevolmente dai dati immagine quando è selezionato Senza bordo (Borderless), è possibile che alcune parti dell'immagine non vengano stampate a seconda del formato del supporto utilizzato.

(5) Corr.foto (Photo fix)

Correggere le foto: Correz. auto. foto (Auto photo fix) o Correz. manuale (Manual correction). È possibile stampare la foto anche senza apportare alcuna correzione.

Selezionando Correz. manuale (Manual correction) e premendo il pulsante **Funzione (Function)** di destra per selezionare Avanzate (Advanced), è possibile regolare luminosità, contrasto, bilanciamento colore e così via.

Per informazioni dettagliate, consultare il manuale a video: [Guida Avanzata](#) .

(6) Correz. occhi rossi (Red-EyeCorrection)

Correggere l'effetto occhi rossi dei ritratti causato dal flash.

(7) Stampa data (Print date)

Stampare una foto con la data di scatto.

Vedere [Stampa di foto con la data di scatto o il numero di file](#) .

(8) Stampa n. file (Print file no.)

Stampare una foto con il numero di file.

Vedere [Stampa di foto con la data di scatto o il numero di file](#) .

Nota

- Le impostazioni di formato pagina, tipo di supporto, qualità di stampa, correzione foto, bordo, ecc. vengono conservate anche se la stampante viene spenta e accesa e verranno riproposte alla successiva selezione dell'opzione Foto (Photo).
- Se la combinazione di alcune voci di impostazione non è valida, il segno  viene visualizzato sulla voce errata. Premere il pulsante **Funzione (Function)** di sinistra per selezionare Dettagli error. (Error details) e verificare il messaggio di errore, quindi correggere le impostazioni.



 [Inizio pagina](#)

C012

Utilizzo delle varie funzioni

È possibile stampare foto in diversi modi se si utilizza il pulsante **Funzione (Function)** a sinistra per selezionare Menu nella schermata di selezione delle foto. È inoltre possibile utilizzare altre funzioni utili per stampare le foto.

Per informazioni dettagliate, consultare il manuale a video: [Guida Avanzata](#) .

■ Funzioni nel Menu foto (Photo menu)

Nella schermata Menu foto (Photo menu), è possibile selezionare Selez. stampa foto (Select photo print), Stampa tutte foto (Print all photos), A stampa foto divert. (To fun photo print) o A presentazione (To slide show).

Nota

- È inoltre possibile selezionare Stampa foto divertenti (Fun photo print) o Presentazione (Slide show) nella schermata HOME.
Vedere [Selezione dei menu nella schermata HOME](#) .
- Per informazioni dettagliate su Presentazione (Slide show), consultare il manuale a video: [Guida Avanzata](#)

● Stampa tutte foto

Se Stampa tutte foto (Print all photos) è selezionato, è possibile stampare tutte le foto nella scheda di memoria o nell'unità flash USB contemporaneamente. È inoltre possibile stampare solo foto in un intervallo di date specificato.



Ricerca di foto in base alla data

È possibile specificare un intervallo di date e stampare solo le foto in quell'intervallo.



■ Funzioni in Stampa foto divertenti (Fun photo print)

È possibile selezionare vari layout nella schermata Stampa foto divertenti (Fun photo print). È inoltre possibile selezionare Stampa DPOF (DPOF print).



Stampa layout (Layout print)



Stampa adesivo (Sticker print)



Info acquisite (Captured info print)



Stampa indice foto (Photo Index print)



Stampa form. foto ID (ID photo size print)



Stampa calendario (Calendar print)

■ Altre funzioni utili

Oltre alle funzioni selezionate nella schermata Menu foto (Photo menu), è possibile specificare lo stile di visualizzazione delle foto, il ritaglio, la correzione delle foto, la stampa della data e così via.

Per informazioni dettagliate, consultare il manuale a video: [Guida Avanzata](#).

● Modifica della visualizzazione

Per visualizzare la schermata Modifica visualizzazione/modalità (Change view/mode), premere il pulsante **Funzione (Function)** al centro nella schermata di selezione delle foto.

Nella Modalità visualizzazione standard (Standard view mode) viene visualizzata una foto singola.

Nella Modalità visualizzazione elenco (List view mode) vengono visualizzate 9 miniature. La Modalità ignora (Skip mode) consente di scorrere unità di 10 o 100 foto o in base alla data. La

Modalità taglio (Trimming mode) consente di ritagliare foto.

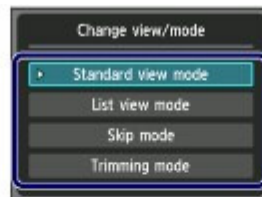

Modalità visualizzazione standard (Standard view mode)



Modalità visualizzazione elenco (List view mode)



Modalità ignora (Skip mode)



Modalità taglio (Trimming mode)

● Ritaglio di foto

Nella schermata Taglio (Trimming), è possibile utilizzare il pulsante [+] o [-] o la **Rotella di scorrimento (Scroll Wheel)** per modificare la dimensione di ritaglio e utilizzare i pulsanti ▲, ▼, ◀, ▶ per modificare l'area di ritaglio. Premere il pulsante **OK** per applicare le modifiche, quindi tornare alla schermata di selezione delle foto.

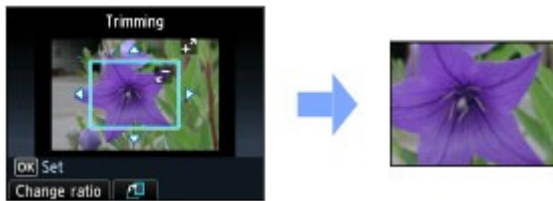

● Correzione di foto

Se nella schermata Impostazioni di stampa (Print settings), viene selezionata l'opzione **Correz. auto. foto (Auto photo fix)** per **Corr.foto (Photo fix)**, le foto selezionate verranno corrette automaticamente.

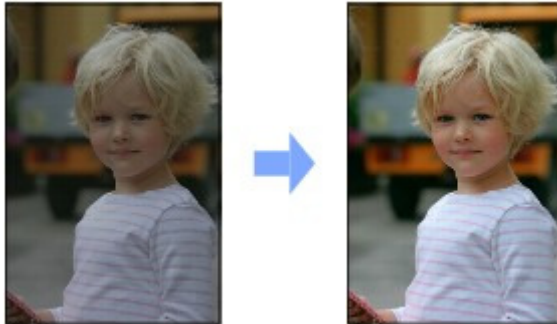

Correz. auto. foto (Auto photo fix)

● Stampa di foto con la data di scatto o il numero di file

Se nella schermata Impostazioni di stampa (Print settings) per **Stampa data (Print date)** o **Stampa n. file (Print file no.)** è selezionata l'opzione **ATTIV. (ON)**, è possibile stampare le foto selezionate con la data di scatto o il numero di file.



Stampa data (Print date)



Stampa n. file (Print file no.)



[↑ Inizio pagina](#)

C013

Inserimento della scheda di memoria

■ Prima di inserire la scheda di memoria



I tipi di schede di memoria e i dati di immagine riportati di seguito sono compatibili con la stampante.

► Importante

Dati immagine ripresi dalla fotocamera digitale

- Se sono state scattate e salvate foto in una scheda di memoria il cui funzionamento con la fotocamera digitale non è garantito, i dati di immagine potrebbero risultare illeggibili nella stampante o danneggiati. Per informazioni sulle schede di memoria la cui compatibilità con la fotocamera digitale è garantita, consultare il manuale di istruzioni fornito con la fotocamera digitale.
- Formattare la scheda di memoria con una fotocamera digitale compatibile con lo standard DCF (Design rule for Camera File system) (compatibile con Exif 2.2/2.21) e TIFF (compatibile con Exif 2.2/2.21). La scheda di memoria potrebbe non essere compatibile con la stampante se formattata in un computer.



● Schede di memoria che non richiedono un adattatore

	<ul style="list-style-type: none"> ● Scheda di memoria SD (Secure Digital) ● Scheda di memoria SDHC ● MultiMediaCard ● MultiMediaCard Plus
	<ul style="list-style-type: none"> ● Scheda CF (Compact Flash) Supporta schede di tipo I/II (3.3 V) ● Microdrive
	<ul style="list-style-type: none"> ● Memory Stick ● Memory Stick PRO ● Memory Stick Duo ● Memory Stick PRO Duo

● Schede di memoria che richiedono un adattatore

► Importante

- Collegare gli speciali adattatori alle seguenti schede di memoria prima di inserirle nello slot della scheda.
- Se l'inserimento delle schede di memoria seguenti viene eseguito senza adattatore, potrebbe risultare impossibile rimuoverle. In questo caso, consultare la sezione " [Risoluzione dei problemi](#) " del Manuale a video: *Guida Avanzata* .

	<ul style="list-style-type: none"> ● miniSD Card ^{*1} ● miniSDHC Card ^{*1}
	<ul style="list-style-type: none"> ● microSD Card ^{*1} ● microSDHC Card ^{*1}
	<ul style="list-style-type: none"> ● xD-Picture Card ^{*2} ● xD-Picture Card Tipo M ^{*2}

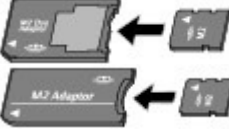
	<ul style="list-style-type: none"> ● xD-Picture Card Tipo H ^{*2}
	<ul style="list-style-type: none"> ● RS-MMC ^{*3} ● MMC Mobile ^{*3}
	<ul style="list-style-type: none"> ● Memory Stick Micro ^{*4}

*1 Utilizzare lo speciale "adattatore SD Card".

*2 Richiede l'acquisto di un adattatore Compact Flash per schede xD-Picture Card.

*3 Utilizzare lo speciale adattatore.

*4 Utilizzare lo speciale adattatore Duo o un adattatore full-size.

● Dati di immagine stampabili:

- Questa stampante accetta immagini create con una fotocamera compatibile con lo standard DCF (Design rule for Camera File system) (compatibile con Exif 2.2/2.21) e TIFF (compatibile con Exif 2.2/2.21). Altri tipi di immagine o filmato, ad esempio le immagini RAW, non possono essere stampati.
- La stampante accetta immagini acquisite e salvate con la macchina stessa quando Tipo doc. (Doc. type) è impostato su Foto (Photo) e Formato (Format) è impostato su JPEG (estensione file ".jpg").

■ Inserimento della scheda di memoria

► Importante

- Quando si inserisce una scheda di memoria nello slot, la spia di **accesso** si accende. Quando la spia di **accesso** lampeggia, la stampante sta effettuando l'accesso alla scheda di memoria. In questo caso, non toccare la zona circostante lo slot della scheda.

📖 Nota

- Se Attrib. lettura/scrittura (Read/write attribute) è stato impostato su Lett/scrittura da PC (Writable from PC), non è possibile stampare i dati di immagine dalla scheda di memoria, né salvare i dati acquisiti sulla scheda di memoria utilizzando il pannello dei comandi della stampante. Quando lo slot della scheda non viene più utilizzato come unità scheda di memoria del computer, rimuovere la scheda, selezionare Impostazioni utente periferica (Device user settings) in Impostazioni periferica (Device settings) di Impostazione (Setup) nella schermata HOME, quindi impostare Attributo lettura/scrittura (Read/write attribute) su Sola lettura da PC (Not writable from PC).
Per informazioni dettagliate, consultare il manuale a video: [Guida Avanzata](#).
- Dopo avere modificato o migliorato al computer le foto salvate su una scheda di memoria, è necessario utilizzare il computer per la stampa. Se si utilizza il pannello dei comandi, la stampa potrebbe non essere eseguita in modo corretto.

1. Preparare la scheda di memoria.

Collegare lo speciale adattatore se la scheda di memoria lo richiede.

Vedere [Schede di memoria che richiedono un adattatore](#).

2. Accendere la stampante e aprire il coperchio dello slot della scheda.



3. Inserire una sola scheda di memoria nello slot della scheda.

L'alloggiamento in cui inserire la scheda di memoria varia in base al tipo di scheda. Inserire la scheda di memoria dritta CON IL LATO CON L'ETICHETTA RIVOLTO VERSO SINISTRA nello slot della scheda, come illustrato nella figura seguente.

Quando la scheda di memoria è inserita correttamente nello slot, la spia di **accesso (A)** si accende.

Collegare l'adattatore della scheda di memoria contrassegnato con * (asterisco), quindi inserirlo nello slot della scheda come mostrato di seguito.

Inserire i tipi di schede di memoria riportati di seguito nello slot della scheda di sinistra:

- Memory Stick Duo, Memory Stick PRO Duo
- Memory Stick Micro (con adattatore Duo) *

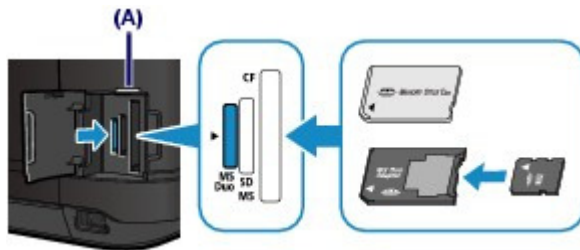

Inserire i tipi di schede di memoria riportati di seguito nello slot della scheda centrale:

- Scheda di memoria SD (Secure Digital), scheda di memoria SDHC, MultiMediaCard, MultiMediaCard Plus
- miniSD Card *, miniSDHC Card *
- microSD Card *, microSDHC Card *
- Memory Stick, Memory Stick PRO
- Memory Stick Micro (con adattatore full-size) *
- RS-MMC *
- MMC Mobile *

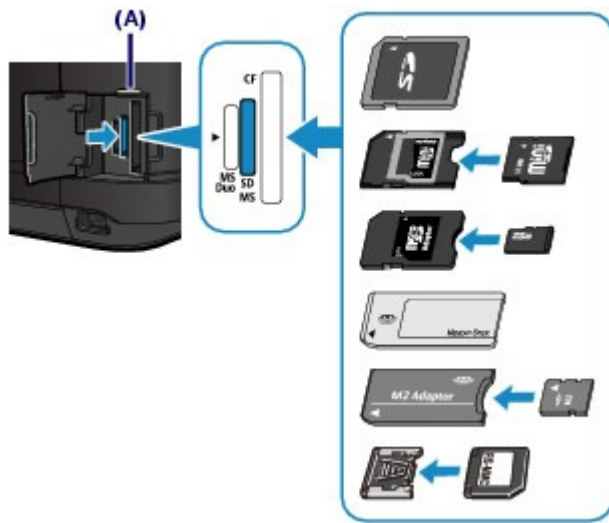

Inserire i tipi di schede di memoria riportati di seguito nello slot della scheda di destra:

- Scheda CF (Compact Flash), Microdrive
- xD-Picture Card*, xD-Picture Card Tipo M*, xD-Picture Card Tipo H*

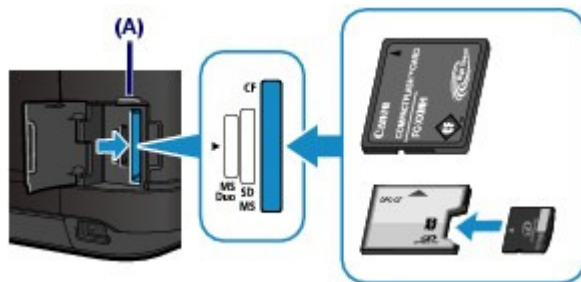

► Importante

- Parte della scheda di memoria sposterà dallo slot; non tentare di forzarne l'inserimento. Tale operazione può causare danni alla stampante e alla scheda di memoria.
- Prima di inserire la scheda di memoria nello slot, assicurarsi che l'orientamento sia corretto. Se viene inserita nello slot con l'orientamento errato, la scheda di memoria o la stampante potrebbe danneggiarsi.
- Non inserire più schede di memoria contemporaneamente.

4. Chiudere il coperchio dello slot della scheda.

■ Rimozione della scheda di memoria

► Importante

- Se si utilizza lo slot della scheda come unità scheda di memoria del computer, prima di estrarre la scheda di memoria, è necessario eseguire l'operazione di "rimozione sicura" sul computer. Se si collega la stampante tramite un cavo USB, fare clic con il pulsante destro del mouse sull'icona del disco rimovibile e selezionare Rilascia (Eject). Se l'opzione Rilascia (Eject) non viene visualizzata, accertarsi che la spia di **accesso** sia accesa e rimuovere la scheda di memoria.

1. Aprire il coperchio dello slot della scheda.

2. Verificare che la spia di **accesso** sia accesa, quindi estrarre la scheda di memoria.

Per rimuovere la scheda di memoria, afferrarne la parte che sporge dalla stampante tenendola diritta.

 **Importante**

- Non estrarre la scheda di memoria quando la spia di **accesso** lampeggia. La spia di **accesso** lampeggia quando è in corso la lettura o la scrittura dei dati sulla scheda di memoria. Se si rimuove la scheda di memoria o si spegne la stampante quando la spia di **accesso** lampeggia, i dati salvati nella scheda di memoria si potrebbero danneggiare.

3. Chiudere il coperchio dello slot della scheda.[↑ Inizio pagina](#)

C014

Inserimento dell'unità flash USB

■ Inserimento dell'unità flash USB

Nota

Prima di inserire l'unità flash USB

- Se non è possibile inserire l'unità flash USB nella porta di stampa diretta della stampante, potrebbe essere necessaria una prolunga. Acquistarla presso un punto vendita di materiale elettronico.
- Alcune unità flash USB potrebbero non essere riconosciute correttamente e causare problemi di funzionamento della stampante.
- Le unità memoria flash USB potrebbero non essere disponibili con la funzione di protezione.
- Per informazioni sui dati che possono essere stampati con questa macchina, vedere [Dati di immagine stampabili](#): in "Prima di inserire la scheda di memoria".

1. Inserire l'unità memoria flash USB nella porta di stampa diretta.

Verificare che l'unità flash USB sia orientata in modo corretto prima di inserirla nella porta di stampa diretta.

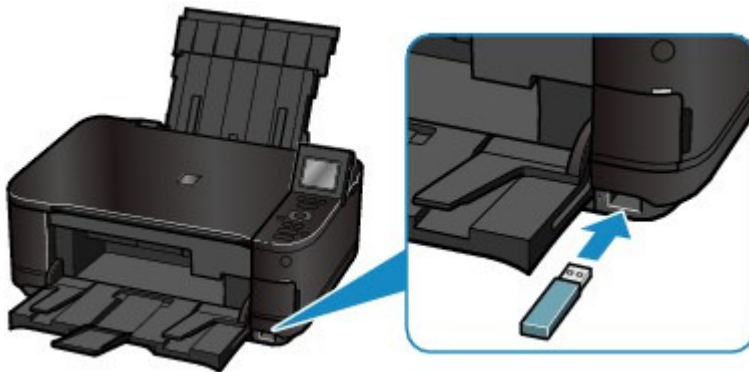

■ Rimozione dell'unità flash USB

1. Verificare che non siano in corso operazioni di lettura o di scrittura dei dati sull'unità memoria flash USB.

Controllare sul display LCD che le operazioni di lettura o di scrittura siano completate.

Importante

- Non rimuovere l'unità flash USB né spegnere la stampante mentre è in funzione.

Nota

- Se l'unità flash USB è dotata di una spia di accesso, consultare il manuale di istruzioni fornito insieme all'unità flash USB per verificare se l'operazione di scrittura o lettura sull'unità flash USB è stata completata.

2. Rimuovere l'unità flash USB.

Afferrare l'unità flash USB e rimuoverla dalla stampante.



[↑ Inizio pagina](#)

Copia

È possibile eseguire la copia nei vari metodi quali l'allargamento o riduzione o la copia di due pagine di originale in un singolo foglio.

Esecuzione di copie

[Modifica delle impostazioni](#)

Utilizzo delle varie funzioni di copia



[↑ Inizio pagina](#)

[Sommar](#)io > [Copia](#) > Esecuzione di copie

C021

Esecuzione di copie

In questa sezione viene descritta la procedura di copia di un documento in formato A4 su carta comune. Per informazioni dettagliate vedere le note e la procedura operativa descritta nella pagina di riferimento.

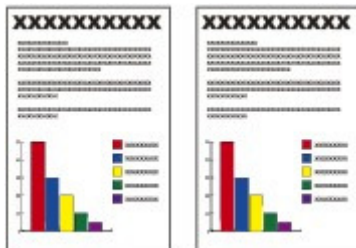

È necessario preparare:

Gli originali da copiare. Vedere [Originali caricabili](#) .

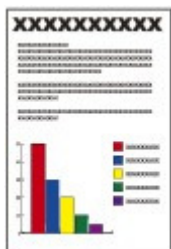

La carta su cui stampare. Vedere [Tipi di supporti utilizzabili](#).

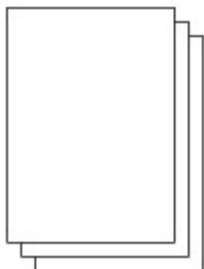

1. Preparare la copia.

(1) Accendere la stampante.

Vedere [Vista anteriore](#) .

(2) Caricare la carta.

Vedere [Caricamento della carta](#) .

Assicurarsi di aver caricato carta comune A4 nel cassetto.



Nota

- Caricare nel cassetto carta comune nel formato A4, B5, A5 o Letter. Caricare nel vassoio posteriore altri tipi e formati di carta.

(3) Aprire delicatamente il vassoio di uscita della carta e quindi la relativa estensione.



(4) Selezionare Copia (Copy)  nella schermata HOME.

Vedere [Selezione dei menu nella schermata HOME](#) .

(5) Caricare un originale sul piano in vetro.

Vedere [Caricamento degli originali](#) .

Per caricare l'originale sul piano di lettura in vetro, allinearne al segno di allineamento **COPIARE RIVOLTO VERSO IL BASSO**, come mostrato di seguito.



CON IL LATO DA

Chiudere delicatamente il coperchio dei documenti.

 **Nota**

- Per informazioni dettagliate sui tipi e le condizioni degli originali che è possibile copiare e su come caricare gli originali, vedere [Caricamento degli originali](#) .
- È possibile che i caratteri e le linee scritte con una penna chiara o con un evidenziatore chiaro non vengano copiati correttamente.

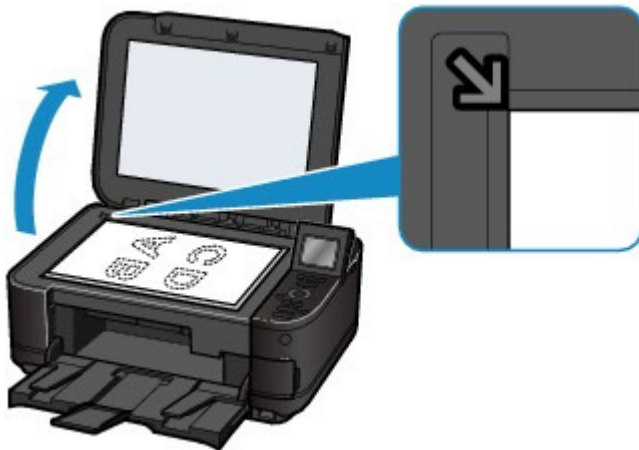

2. Avviare la copia.

(1) Premere il pulsante [+] o [-] (A) per specificare il numero di copie.

È possibile modificare il numero di copie con la **Rotella di scorrimento (Scroll Wheel)** .

(2) Utilizzare i pulsanti ▲ o ▼ (B) per specificare l'ingrandimento.

Qui si seleziona 100%.

(3) Utilizzare il pulsante ◀ o ▶ (C) per specificare l'intensità.

Premere il pulsante ◀ per diminuire l'intensità e il pulsante ▶ per aumentarla. È possibile selezionare inoltre la regolazione automatica dell'intensità.

Per informazioni dettagliate, consultare il manuale a video: [Guida Avanzata](#) .

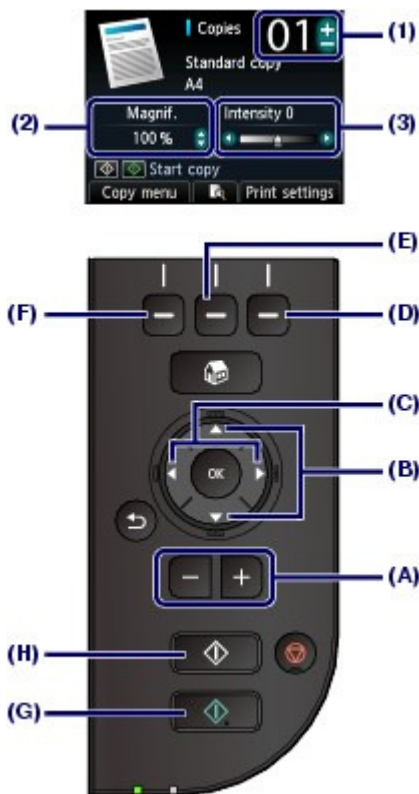

- (4) Premere il pulsante **Funzione (Function)** di destra (D) per selezionare Impostazioni di stampa (Print settings) e confermare il formato pagina, il tipo di supporto e così via.

Verificare di avere selezionato A4 per For. pag. (Page size) e Carta comune (Plain paper) per Tipo (Type).

Per modificare le impostazioni, utilizzare il pulsante ▲ o ▼ (**Rotella di scorrimento (Scroll Wheel)**) (B) per selezionare l'elemento da modificare e utilizzare il pulsante ◀ o ▶ (C) per selezionare un'opzione. Dopo avere confermato o modificato le impostazioni, premere il pulsante **OK** per ritornare alla schermata di standby copia.

Vedere [Funzioni di base della schermata Impostazioni \(Settings\)](#) e [Modifica delle impostazioni](#).



Nota

- È possibile visualizzare l'anteprima di stampa premendo il pulsante **Funzione (Function)** centrale (E) durante la copia dell'originale sul piano in vetro. Consultare il manuale a video: [Guida Avanzata](#).
- È possibile selezionare varie funzioni di copia come Copia senza bordo (Borderless copy) utilizzando il pulsante **Funzione (Function)** di sinistra (F) per selezionare Menu Copia (Copy menu). Vedere [Utilizzo delle varie funzioni di copia](#).

- (5) Premere il pulsante **Colore (Color)** (G) per la copia a colori o il pulsante **Nero (Black)** (H) per la copia in bianco e nero.

La copia viene avviata.

Rimuovere l'originale dal piano in vetro quando la copia è terminata.

Importante

- Non aprire il coperchio dei documenti né spostare l'originale caricato finché la copia non è terminata.

Nota

- Per annullare la copia, premere il pulsante **Stop**.

■ Modifica delle impostazioni

Premere il pulsante **Funzione (Function)** per selezionare Imp. stampa (Print settings) nella schermata di standby copia. È possibile selezionare elementi quali formato pagina, tipo di supporto o qualità di stampa e modificare le impostazioni.

Per le operazioni di impostazione, vedere [Funzioni di base della schermata Impostazioni \(Settings\)](#).

Per informazioni dettagliate, consultare il manuale a video: [Guida Avanzata](#).

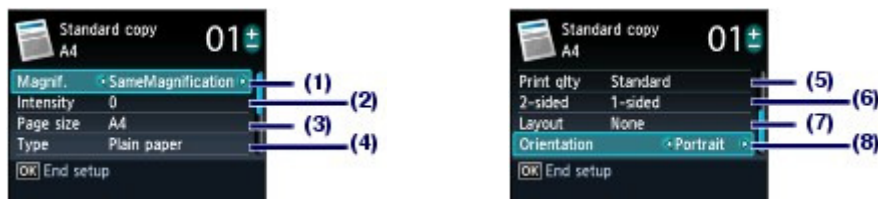

(1) Ingrand. (Magnif.) (Ingrandimento)

Consente di specificare il metodo di riduzione o di ingrandimento. È possibile specificare la scala di copia selezionando il formato pagina: da A4 ad A5, da A4 a B5 e così via. Per non ingrandire o ridurre il formato pagina, selezionare Stesso ingrand. (SameMagnification).

(2) Intensità (Intensity)

Specificare l'intensità quando si desidera scurire o schiarire la copia. Selezionare Autom. (Auto) per regolare automaticamente l'intensità in base all'originale.

(3) For. pag. (Page size)

Selezionare il formato pagina della carta su cui eseguire la stampa: A4, LTR(8,5"x11") (8.5"x11"(LTR)) e così via.

(4) Tipo (Type) (Tipo di supporto)

Consente di selezionare il tipo di supporto della carta su cui eseguire la stampa: Carta comune (Plain paper), Lucida II (Plus Glossy II) e così via.

Nota

- Se si seleziona il formato pagina e il tipo di supporto in modo non corretto, è possibile che la carta venga alimentata dall'alimentazione carta errata o la qualità di stampa potrebbe non essere corretta.
Vedere [Alimentazioni della carta per il caricamento dei fogli](#).

(5) Qual. st. (Print qlty) (Qualità di stampa)

Selezionare la qualità di stampa in base all'originale da copiare: Standard, Alta (High) e così via. Le impostazioni della qualità di stampa disponibili dipendono dalla carta selezionata in Tipo (Type).

(6) Su 2 lati (2-sided)

Copiare un lato singolo di due originali su entrambi i lati di un unico foglio. Quando è selezionato Su 2 lati (2-sided), premere il pulsante **Funzione (Function)** a destra per selezionare Avanzate (Advanced) e specificare il lato di pinzatura del foglio.

(7) Layout

Selezionare il layout: Copia 2 in 1 (2-on-1 copy) o Copia 4 in 1 (4-on-1 copy).

Vedere [Utilizzo delle varie funzioni di copia](#).

(8) Orientamento (Orientation)

Selezionare l'orientamento dell'originale da copiare: Verticale (Portrait) o Orizzont. (Landscape).

Nota

- Se è impostato Copia fronte/retro (Two-sided copy) o Su 2 lati (2-sided), selezionare A4 o LTR(8,5"x11") (8.5"x11" (LTR)) per For. pag. (Page size) e Carta comune (Plain paper) per Tipo (Type).
- Se è stato selezionato Copia 2 in 1 (2-on-1 copy) o Copia 4 in 1 (4-on-1 copy), selezionare A4 o LTR(8,5"x11") (8.5"x11" (LTR)) per For. pag. (Page size).
- Se è stata selezionata la voce Copia senza bordo (Borderless copy), selezionare LTR(8,

5"x11" (8.5"x11" (LTR)), A4, 10x15cm(4"x6") (4"x6" (10x15cm)) o 13x18cm(5"x7") (5"x7" (13x18cm)) per For. pag. (Page size) e un qualsiasi tipo di carta a eccezione di Carta comune (Plain paper) per Tipo (Type).

- Se è stato selezionato Copia senza bordo (Borderless copy), i bordi potrebbero risultare leggermente tagliati, poiché l'immagine copiata viene ingrandita per riempire l'intero foglio.
 - Le impostazioni del formato pagina, del tipo di supporto, della qualità di stampa, della regolazione automatica dell'intensità e così via, vengono conservate e verranno riproposte alla successiva selezione di Copia (Copy) anche se la stampante viene spenta e accesa.
 - Se la combinazione di alcune voci di impostazione non è valida, il segno  viene visualizzato sulla voce errata. Premere il pulsante **Funzione (Function)** di sinistra per selezionare Dettagli error. (Error details) e verificare il messaggio di errore, quindi correggere le impostazioni.
 - Se si seleziona Veloce (Fast) con il tipo di supporto impostato su Carta comune (Plain paper) e non si è soddisfatti della qualità ottenuta, selezionare Standard o Alta (High) ed eseguire nuovamente la copia.
-



 [Inizio pagina](#)

[Sommar](#)io > [Copia](#) > Utilizzo delle varie funzioni di copia

C022

Utilizzo delle varie funzioni di copia

È possibile eseguire vari tipi di copie, quali la realizzazione di copie senza bordo o la copia di due pagine in un singolo foglio, premendo il pulsante **Funzione (Function)** di sinistra per selezionare Menu Copia (Copy menu) nella schermata di standby copiatura

Per informazioni dettagliate, consultare il manuale a video: [Guida Avanzata](#) .

Copia fronte/retro (Two-sided copy)

Quando è selezionata l'opzione Copia fronte/retro (Two-sided copy), viene visualizzata la schermata di copia standard e le impostazioni di stampa vengono automaticamente modificate in Su 2 lati (2-sided) per Su 2 lati (2-sided) e Verticale (Portrait) per Orientamento (Orientation). In tal modo è possibile copiare un lato singolo di due originali su entrambi i lati di un unico foglio. Per modificare le impostazioni, premere il pulsante **Funzione (Function)** di destra per selezionare Imp. stampa (Print settings).

Originali in verticale

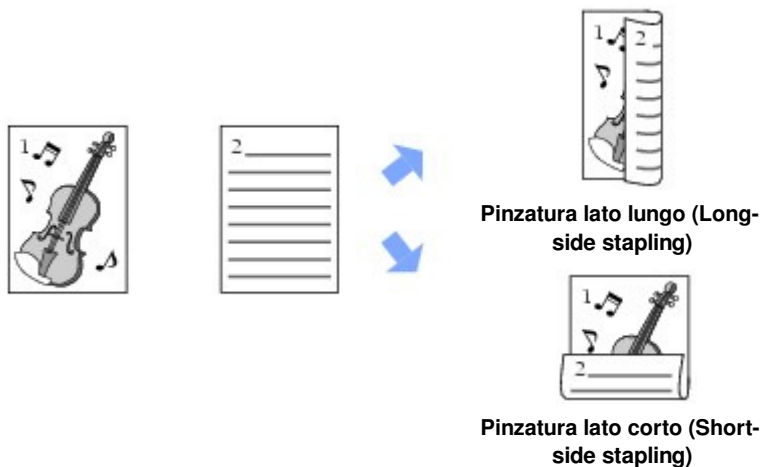

Originali in orizzontale

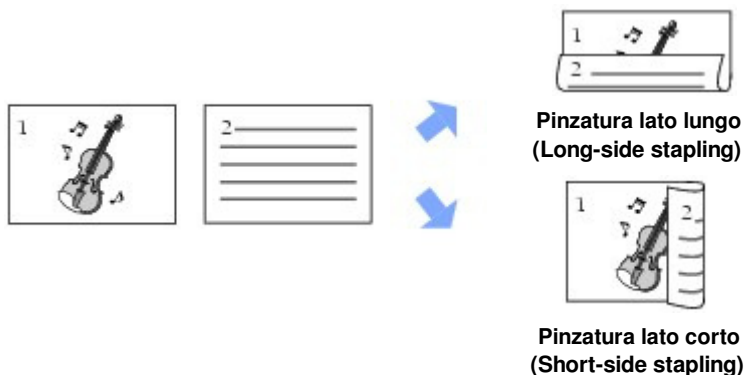

Copia 2 in 1 (2-on-1 copy)/ Copia 4 in 1 (4-on-1 copy)

Quando è stata selezionata l'opzione Copia 2 in 1 (2-on-1 copy) o Copia 4 in 1 (4-on-1 copy) compare la schermata di copia standard e le impostazioni di stampa vengono automaticamente modificate in Copia 2 in 1 (2-on-1 copy) o Copia 4 in 1 (4-on-1 copy) per Layout e in Verticale (Portrait) per Orientamento (Orientation). È possibile copiare gli originali in un singolo foglio come mostrato nella figura riportata di seguito. Per modificare le impostazioni, premere il pulsante **Funzione (Function)** di destra per selezionare Imp. stampa (Print settings).



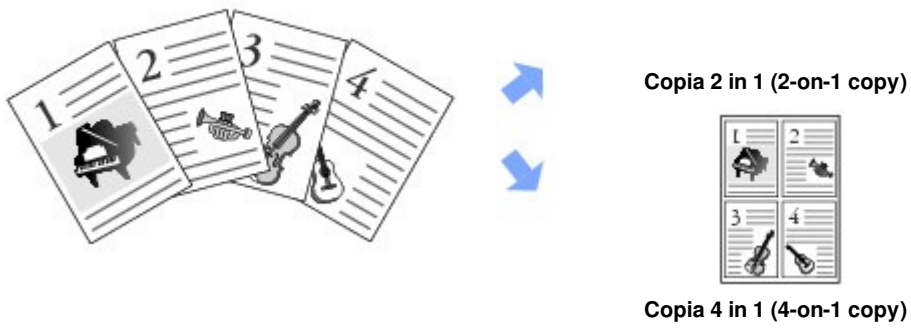

Copia senza bordo (Borderless copy)

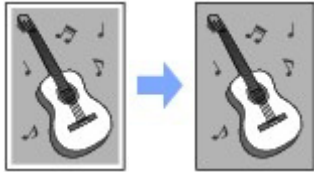

Copia cancell. corn. (Frame erase copy)

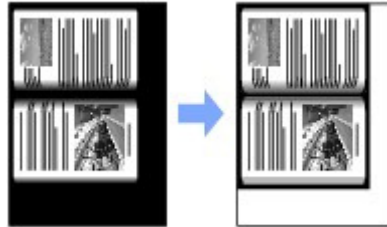

[Sommar](#)io > Ristampa di foto da foto stampate

Ristampa di foto da foto stampate

Le foto stampate possono essere ristampate in vari layout.

Ristampa di foto stampate

Utilizzo delle varie funzioni

- [Stampa di foto in vari layout](#)
- [Correzione di foto](#)



[↑ Inizio pagina](#)

[Sommar](#)io > [Ristampa di foto da foto stampate](#) > Ristampa di foto stampate

C031

Ristampa di foto stampate

Ristampare le foto stampate.

Questa sezione descrive la procedura per la scansione di foto stampate e la successiva stampa su carta fotografica in formato 10 x 15 cm / 4" x 6".

Nota

- Non è possibile salvare le immagini acquisite con questa funzione.
Per salvare i dati acquisiti sul computer, su una scheda di memoria o su un'unità flash USB, consultare il Manuale a video: [Guida Avanzata](#) .



È necessario preparare:

Le foto stampate.



La carta per la stampa fotografica. Vedere [Tipi di supporti utilizzabili](#).



1. Prepararsi alla ristampa di foto stampate.

(1) Accendere la stampante.

Vedere [Vista anteriore](#) .

(2) Caricare la carta.

Vedere [Caricamento della carta nel vassoio posteriore](#) .

Caricare la carta fotografica in formato 10 x 15 cm/4" x 6" nel vassoio posteriore.

(3) Aprire delicatamente il vassoio di uscita della carta e quindi la relativa estensione.

(4) Selezionare Ristampa foto (Photo reprint) nella schermata HOME.

Vedere [Selezione dei menu nella schermata HOME](#) .

(5) Quando viene visualizzata la schermata di indicazioni, premere il pulsante **OK**.

2. Caricare le foto sul piano in vetro da sottoporre a scansione.

- (1) Aprire il coperchio dei documenti.
- (2) Posizionare le foto con il LATO DA SOTTOPORRE A SCANSIONE RIVOLTO VERSO IL BASSO sul piano in vetro.

Vedere [Caricamento degli originali](#) .

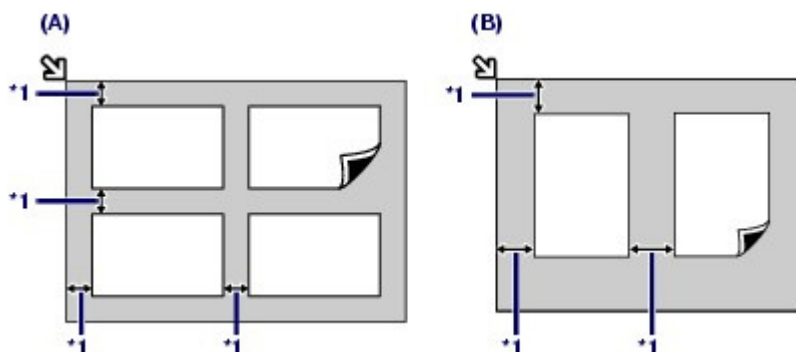

(A) Per caricare quattro foto sul piano in vetro

(B) Per caricare due foto sul piano in vetro

*1: 10 mm/0,4"

Nota

- Posizionare le foto a una distanza di almeno 10 mm / 0,4" dai bordi del piano in vetro e allinearle ai bordi stessi.
- Quando si caricano due o più foto contemporaneamente, posizzionarle ad almeno 10 mm/0,4" di distanza l'una dall'altra. Se le foto vengono posizionate a una distanza inferiore, potrebbero venire acquisite come una singola immagine.
- La funzione Correzione inclinazione consente di compensare automaticamente le foto posizionate con un angolo di circa 10 gradi.
- Le foto inclinate con il bordo lungo di 180 mm/7,1" o più non possono essere corrette.
- Se nella schermata di selezione delle foto viene visualizzato , verificare quanto segue e riposizionare correttamente le foto per sottoporle nuovamente a scansione.
 - L'inclinazione non è eccessivamente ampia.
 - Le foto non sono posizionate eccessivamente vicino ai bordi del piano in vetro.
- Le foto di dimensioni inferiori a circa 25 mm/1" non verranno acquisite correttamente.
- I tipi di foto elencati di seguito potrebbero non venire acquisiti correttamente.
 - Foto non rettangolari o di forma irregolare, ad esempio foto ritagliate
 - Foto completamente bianche
 - Foto circondate da aree bianche
- I bordi delle foto potrebbero non venire acquisiti correttamente. Se necessario, ritagliare le foto.

Consultare il manuale a video: [Guida Avanzata](#) .

- (3) Chiudere delicatamente il coperchio dei documenti e premere il pulsante **OK**.

La scansione viene avviata.

Importante

- Prima che abbia inizio la stampa, le foto vengono nuovamente sottoposte a scansione. Non aprire il coperchio dei documenti né spostare le foto caricate finché la stampa non è terminata.

3. Selezione delle foto da stampare.

- (1) Selezionare Seleziona e stampa (Select and print) , quindi premere il pulsante **OK**.

Nota

- È possibile selezionare anche utili funzioni di stampa diverse da Seleziona e stampa (Select and print).

Vedere [Utilizzo delle varie funzioni](#) .

- (2) Utilizzare il pulsante ◀ o ▶ (**Rotella di scorrimento (Scroll Wheel)**) per visualizzare una foto desiderata.
- (3) Utilizzare il pulsante [+] o [-] per specificare il numero di copie.

Nota

- Se si preme il pulsante **OK**, viene visualizzata la schermata per la modifica del numero di copie.
Vedere il punto (3) del passaggio 3 in [Stampa di foto salvate nella scheda di memoria/unità flash USB](#) .
- Se  viene visualizzato nell'angolo in alto a sinistra della foto, la foto potrebbe non essere stata acquisita correttamente. Premere il pulsante **Funzione (Function)** di sinistra per selezionare Ripeti scans. (Rescan). Controllare il messaggio e ripetere le procedure dal passaggio 2 per eseguire nuovamente la scansione della foto.
- Premere il pulsante **Funzione (Function)** centrale per visualizzare la schermata di taglio e ritagliare le foto.
Vedere [Ritaglio di foto](#) .

- (4) Ripetere i punti (2) e (3) per specificare il numero di copie per ciascuna foto.
- (5) Confermare il numero totale di fogli da utilizzare per la stampa delle foto selezionate.



4. Avviare la stampa.

- (1) Premere il pulsante **Funzione (Function)** di destra per selezionare Impostazioni di stampa (Print settings) e confermare il formato pagina, il tipo di supporto, la qualità di stampa e così via.

A questo punto, verificare di avere selezionato 10x15cm(4"x6") in For. pag. (Page size) e controllare il tipo di carta fotografica caricata in Tipo (Type).

Per modificare le impostazioni, utilizzare il pulsante ▲ o ▼ (**Rotella di scorrimento**) per selezionare gli elementi da modificare e utilizzare il pulsante ◀ o ▶ per selezionare un'opzione.

Vedere [Modifica delle impostazioni](#) .

Nota

- Se è selezionato Correz. manuale (Manual correction) per Corr.foto (Photo fix) nella schermata Impostazioni di stampa (Print settings), premere il pulsante **Funzione (Function)** di destra per selezionare Avanzate (Advanced) e correggere una foto manualmente.
Vedere [Utilizzo delle varie funzioni](#) .
- Le impostazioni del formato pagina, del tipo di supporto, della qualità di stampa e così via, vengono conservate e verranno visualizzate la volta successiva in cui si seleziona Ristampa foto (Photo reprint) anche se la stampante viene spenta e accesa.

- (2) Premere il pulsante **Colore (Color)** per stampare a colori o il pulsante **Nero (Black)** per la stampa in bianco e nero.

La stampa viene avviata.

Rimuovere le foto dal piano in vetro al termine della stampa.

Nota

- Premere il pulsante **Stop** per annullare la stampa.
- Per uscire da Ristampa foto (Photo reprint) e visualizzare la schermata HOME, premere il pulsante **HOME** al termine della stampa.



[↑ Inizio pagina](#)

C032

Utilizzo delle varie funzioni

In questa sezione vengono presentate alcune funzioni utili di Ristampa foto (Photo reprint).

Per informazioni dettagliate, consultare il manuale a video: [Guida Avanzata](#) .

■ Stampa di foto in vari layout

È possibile selezionare un layout e stampare foto utilizzando metodi diversi da Seleziona e stampa (Select and print).



Stampa adesivo (Sticker print)



Stampa tutte foto (Print all photos)

■ Correzione di foto

È possibile correggere foto manualmente se Correz. manuale (Manual correction) è selezionato per Corr.foto (Photo fix) nella schermata Impostazioni di stampa (Print settings), ad esempio regolando la luminosità, il contrasto e la tonalità del colore oppure correggendo la dissolvenza.



Luminosità (Brightness)



Contrasto (Contrast)



Scansione

È possibile salvare o inoltrare al computer i dati acquisiti, nonché modificarli o elaborarli con l'applicazione software fornita. È anche possibile salvare i dati acquisiti su una scheda di memoria o un'unità flash USB inserita nella stampante.

Salvataggio dei dati sottoposti a scansione sul computer

- [Preparazione per la scansione con il pannello dei comandi](#)
- [Salvataggio dei dati sottoposti a scansione sul computer](#)
- [Modifica delle impostazioni](#)

Utilizzo delle varie funzioni di scansione



 [Inizio pagina](#)

C041

Salvataggio dei dati sottoposti a scansione sul computer

È possibile salvare o inoltrare al computer i dati acquisiti tramite cavo USB.

Questa sezione descrive la procedura per rilevare in modo automatico il tipo di originale con Scansione autom. (Auto scan) e salvare i dati acquisiti sul computer collegato tramite cavo USB, in base alle impostazioni specificate con MP Navigator EX.

Per le operazioni di salvataggio dei dati acquisiti su una scheda di memoria o un'unità flash USB e per eseguire la scansione di originali dal computer, consultare il manuale a video: [Guida Avanzata](#) .

► Importante

- Canon non sarà responsabile per malfunzionamenti o perdite di dati occorsi per qualsiasi ragione, anche durante il periodo di garanzia della stampante.

📖 Nota

- È possibile selezionare Scansione autom. (Auto scan) solo quando si salvano o si inoltrano sul computer i dati acquisiti, utilizzando un cavo USB.
- La stampante è in grado di rilevare i seguenti tipi di originale con la funzione Scansione autom. (Auto scan): foto, cartoline, biglietti da visita, giornali, riviste, documenti di testo e dischi (BD/DVD/CD e così via). Per gli altri tipi di originali, selezionare Documento (Document) o Foto (Photo) per Tipo doc. (Doc. type) e specificare la dimensione per eseguirne la scansione.
Per informazioni dettagliate, consultare il manuale a video: [Guida Avanzata](#) .

■ Preparazione per la scansione con il pannello dei comandi

Prima di eseguire la scansione degli originali, verificare i seguenti punti:

- Le applicazioni software necessarie (MP Drivers e MP Navigator EX) sono state installate?
Installare gli MP Drivers ed MP Navigator EX dal *CD-ROM di installazione (Setup CD-ROM)* se non sono già installati o se sono stati disinstallati. Per installare gli MP Drivers ed MP Navigator EX, selezionare MP Drivers e MP Navigator EX nella finestra Installazione personalizzata (Custom Install).
- Le impostazioni per il salvataggio dei dati acquisiti con la Scansione autom. (Auto scan) sono state specificate in MP Navigator EX?
Quando si salvano dati sottoposti a scansione sul computer tramite Scansione autom. (Auto scan) utilizzando il pannello dei comandi, è possibile specificare le impostazioni per il salvataggio dei dati sottoposti a scansione in Preferenze (Preferences) di MP Navigator EX.
Per informazioni dettagliate sulle impostazioni, consultare il manuale a video: [Guida Avanzata](#) .
- L'originale soddisfa i requisiti per il caricamento dell'originale sul piano in vetro?
Per ulteriori informazioni, vedere [Originali caricabili](#) .
- Verificare che la stampante sia collegata correttamente al computer.
Verificare che il collegamento tra la stampante e il computer sia sicuro.

■ Salvataggio dei dati sottoposti a scansione sul computer

1. Selezionare l'operazione di scansione.

(1) Accendere la stampante.

Vedere [Vista anteriore](#) .

(2) Selezionare Scansione (Scan) nella schermata HOME.

Vedere [Selezione dei menu nella schermata HOME](#) .

Se è stato specificato un computer per il salvataggio dei dati sottoposti a scansione, passare al punto (4).

(3) Utilizzare il pulsante ◀ o ▶ (**Rotella di scorrimento (Scroll Wheel)**) per selezionare PC , quindi premere il pulsante **OK**.

Oltre a salvare i dati sottoposti a scansione sul computer, è possibile salvarli in una scheda di memoria o in

una unità di memoria flash USB oppure allegarli a un messaggio di posta elettronica sul computer.

Per informazioni dettagliate, consultare il manuale a video: [Guida Avanzata](#).

(4) Selezionare il tipo di documento, quindi premere il pulsante **OK**.

Selezionare Scansione autom. (Auto scan).



Nota

- Per selezionare altre opzioni per il salvataggio o l'inoltro dei dati sottoposti a scansione, premere il pulsante **Funzione (Function)** di sinistra per selezionare Salva/Inoltra (Save/Forward).
- Le opzioni per i tipi di documenti diversi da Scansione autom. (Auto scan) sono Documento (Document) e Foto (Photo).
- Quando Tipo doc. (Doc. type) è impostato su Documento (Document) o Foto (Photo), è possibile salvare o inoltrare i dati sottoposti a scansione sul computer con le impostazioni (dimensione scansione, formato dati e risoluzione scansione) specificate in Imp. scans. (Scan settings) (pulsante **Funzione (Function)** di destra).
Vedere [Modifica delle impostazioni](#).

2. Caricare un originale sul piano in vetro.

Vedere [Caricamento degli originali](#).

Per informazioni dettagliate sui tipi e sulle dimensioni dell'originale di cui è possibile eseguire la scansione, vedere [Originali caricabili](#).

Nota

- Quando Tipo doc. (Doc. type) è impostato su Documento (Document) o Foto (Photo), premere il pulsante **Funzione (Function)** di destra per selezionare Imp. scans. (Scan settings) e selezionare la dimensione dell'originale per Dim. sc. (Scan size).
Vedere [Modifica delle impostazioni](#).
- È possibile che i caratteri e le linee scritte con una penna chiara o con un evidenziatore chiaro non vengano acquisiti correttamente.

3. Premere il pulsante **Colore (Color)** o **Nero (Black)** per iniziare la scansione.

Viene avviato MP Navigator EX, quindi i dati acquisiti vengono salvati sul computer in base alle impostazioni specificate con MP Navigator EX.

Durante la scansione dell'originale viene visualizzato il messaggio Scansione documento... (Scanning document...).

La macchina rileva automaticamente se il tipo di dati sottoposti a scansione è relativo a una foto o a un documento e i dati acquisiti vengono salvati in un file singolo nel computer in base alle impostazioni specificate con MP Navigator EX (JPEG/Exif, TIFF, PDF).

Per eseguire la scansione di un altro originale, caricarlo sul piano in vetro e premere nuovamente il pulsante **Colore (Color)** o **Nero (Black)**.

Rimuovere l'originale dal piano in vetro quando la scansione è terminata.

Importante

- Non spegnere la stampante mentre è in funzione.
- Non collegare né scollegare il cavo USB mentre è in corso la scansione degli originali con il computer.
- Non aprire il coperchio dei documenti né spostare l'originale caricato finché la scansione non è terminata.

Nota

- In base al tipo di originale, è possibile che la scansione della posizione e delle dimensioni dell'originale non venga eseguita correttamente.
Se l'originale non è stato acquisito correttamente, selezionare Documento (Document) o Foto (Photo) per Tipo doc. (Doc. type) e specificare le impostazioni di scansione come Dim. sc. (Scan size) corrette per l'originale, quindi sottoporlo di nuovo a scansione.
Vedere [Modifica delle impostazioni](#) .
- È possibile stampare i seguenti tipi di dati sottoposti a scansione selezionando Stampa documenti (Document print) nella schermata HOME.
 - Dati sottoposti a scansione salvati mediante la selezione di PDF o PDF compatto (Compact PDF) per il formato dati con l'operazione di Scansione (Scan)
 - Dati sottoposti a scansione e salvati in formato PDF con MP Navigator EX
 Per informazioni dettagliate, consultare il manuale a video: [Guida Avanzata](#) .

Quando viene visualizzata la schermata di selezione del programma:

- È possibile che la schermata di selezione del programma venga visualizzata dopo l'esecuzione del passaggio 3.
Se viene visualizzata la schermata di selezione del programma, selezionare MP Navigator EX Ver4.0 e fare clic su OK.
Per avviare MP Navigator EX automaticamente senza visualizzare la schermata di selezione del programma, attenersi alla seguente procedura.
 - Per gli utenti di Windows 7 o Windows Vista, consultare la sezione "Per gli utenti di Windows" in "[Risoluzione dei problemi](#) " del manuale a video: [Guida Avanzata](#) .
 - Per gli utenti di Windows XP, selezionare MP Navigator EX Ver4.0 come applicazione software da utilizzare nella schermata di selezione del programma, selezionare Utilizza sempre questo programma per questa operazione (Always use this program for this action), quindi fare clic su OK.

■ Modifica delle impostazioni

Premere il pulsante **Funzione (Function)** di destra per selezionare Imp. scans. (Scan settings) sulla schermata di standby scansione, quando Tipo doc. (Doc. type) è impostato su Documento (Document) o Foto (Photo). È possibile selezionare le voci, ad esempio le dimensioni di scansione, il formato dei dati o la risoluzione, e modificare le impostazioni.

Per le operazioni di impostazione, vedere [Funzioni di base della schermata Impostazioni \(Settings\)](#) .

Le voci d'impostazione descritte di seguito sono disponibili quando Tipo doc. (Doc. type) è impostato su Documento (Document).



(1) Dim. sc. (Scan size) *1

Seleziona la dimensione dell'originale da sottoporre a scansione: A4, 10x15cm(4"x6") (4"x6" (10x15cm)), ecc. Se si è selezionato Ritaglio automatico (Auto crop), la dimensione dell'originale viene rilevata automaticamente.

(2) Formato (Format)

Seleziona il formato dei dati per il salvataggio dei dati sottoposti a scansione: PDF, PDF compatto (Compact PDF), TIFF o JPEG.

(3) Ris. sc. (Scan res) (Risoluzione di scansione)

Seleziona la risoluzione con cui eseguire la scansione dell'originale: 75 dpi, 150 dpi, 300 dpi o 600 dpi.

(4) Anteprima (Preview)

Visualizza un'anteprima dell'immagine acquisita sull'LCD quando si seleziona Scheda di memoria (Memory card) o Unità flash USB (USB flash drive) in Salva/Inoltra (Save/Forward) e l'originale viene acquisito dal piano di lettura in vetro.

(5) Riduci trasparenza (Reduce show-thru) *2

Riduce gli effetti di trasparenza del lato opposto dei documenti di testo o schiarisce il colore di carta riciclata, giornali e così via.

(6) Deretinatura (Descreen) *2

Riduce l'effetto moiré quando si evidenziano gradazioni irregolari o motivi a strisce sull'originale da sottoporre a scansione.

(7) Accentua contr. (Unsharp mask)

Intensifica il contorno dei soggetti e rende più nitida l'immagine quando l'originale non è nitida.

^{*1} È possibile selezionare Ritaglio multiplo (Multi crop) solo se Tipo doc. (Doc. type) è impostato su Foto (Photo). Se vengono caricate due o più foto sul piano di lettura in vetro, ciascuna foto verrà acquisita come un'immagine separata.

^{*2} Questa voce d'impostazione non è disponibile quando Tipo doc. (Doc. type) è impostato su Foto (Photo).



Nota

- Le voci d'impostazione disponibili sono differenti se si seleziona un'opzione diversa da PC in Salva/Inoltra (Save/Forward).

Per informazioni dettagliate, consultare il manuale a video: [Guida Avanzata](#) .



[↑ Inizio pagina](#)

[Sommar](#)io > [Scansione](#) > Utilizzo delle varie funzioni di scansione

C042

Utilizzo delle varie funzioni di scansione

Oltre a salvare i dati sottoposti a scansione sul computer, è possibile salvarli in una scheda di memoria o in una unità di memoria flash USB oppure allegarli a un messaggio di posta elettronica sul computer premendo il pulsante **Funzione (Function)** di sinistra per selezionare Salva/Inoltra (Save/Forward) sulla schermata di standby scansione.

Per informazioni dettagliate, consultare il manuale a video: [Guida Avanzata](#) .

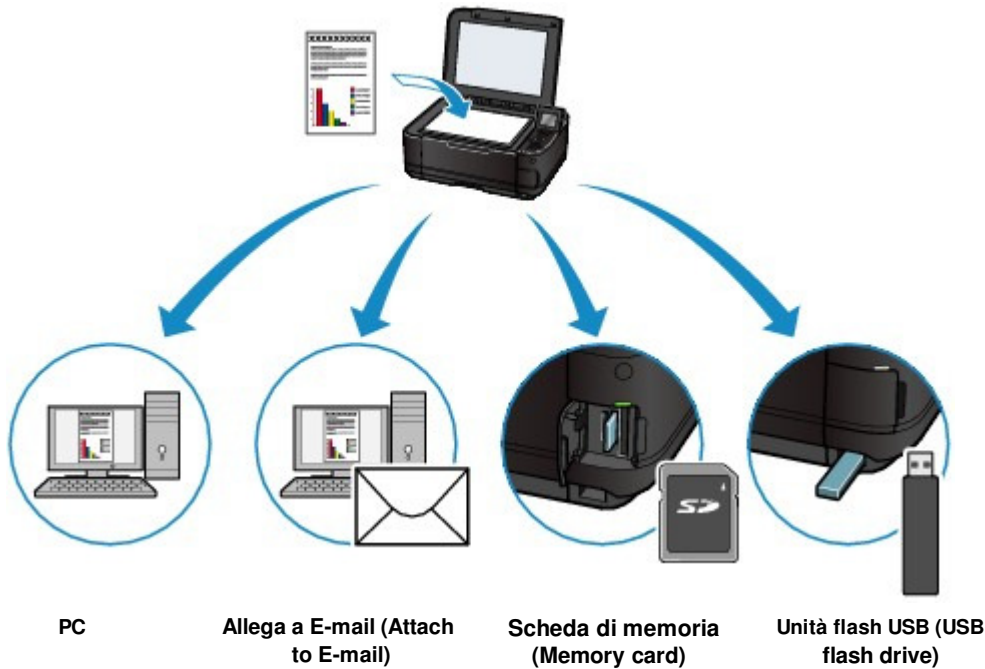

[↑](#) Inizio pagina

[Sommar](#)io > Stampa dal computer

Stampa dal computer

In questa sezione viene descritta la procedura di stampa di documenti o foto con il computer. Utilizzando Easy-PhotoPrint EX fornito con la stampante, è possibile stampare senza problemi le foto scattate con la fotocamera digitale.

Stampa di foto (Easy-PhotoPrint EX)

[Utilizzo delle varie funzioni di Easy-PhotoPrint EX](#)

Stampa di documenti

Stampa di pagine Web (Easy-WebPrint EX)

Avvio di varie applicazioni software

[Solution Menu EX](#)
[Easy-WebPrint EX](#)



[↑ Inizio pagina](#)

[Sommar](#)io > [Stampa dal computer](#) > Stampa di foto (Easy-PhotoPrint EX)

C051

Stampa di foto (Easy-PhotoPrint EX)

Utilizzare Easy-PhotoPrint EX fornito con la stampante per eseguire la stampa dei dati di immagine salvati nel computer.

In questa sezione viene descritta la procedura per la stampa di foto senza bordo su carta fotografica in formato 10 x 15 cm / 4" x 6".

Per informazioni dettagliate su Easy-PhotoPrint EX, consultare il manuale a video: [Guida Avanzata](#) .

Nota

- Installare Easy-PhotoPrint EX dal *CD-ROM di installazione (Setup CD-ROM)* se il programma non è già installato o se è stato disinstallato. Per installare Easy-PhotoPrint EX, selezionare Easy-PhotoPrint EX in Installazione personalizzata (Custom Install).

1. Preparare la stampante per la stampa.

(1) Verificare che la stampante sia accesa.

Vedere [Vista anteriore](#) .

(2) Caricare la carta.

Vedere [Caricamento della carta](#) .

Caricare la carta fotografica in formato 10 x 15 cm/4" x 6" nel vassoio posteriore.

Nota

- Caricare carta comune in formato A4 o Letter nel cassetto e tutti gli altri tipi e formati di carta, ad esempio la carta fotografica, nel vassoio posteriore.

(3) Aprire delicatamente il vassoio di uscita della carta e quindi la relativa estensione.

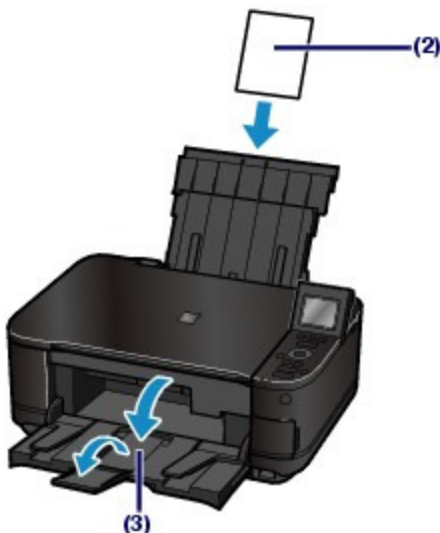

2. Avviare Easy-PhotoPrint EX da Solution Menu EX.

(1) Avviare Solution Menu EX.

Vedere [Solution Menu EX](#) .



Fare clic qui: [Solution Menu EX](#)

(2) Fare clic su (Stampa foto (Photo Print)) nel menu Stampa foto (Photo

Print).

Easy-PhotoPrint EX verrà avviato e verrà visualizzata la schermata operativa di Stampa foto (Photo Print).

Nota

- Oltre alla stampa di foto, sono disponibili funzioni per la creazione di album, calendari e altri elementi fotografici.
Vedere [Utilizzo delle varie funzioni di Easy-PhotoPrint EX](#) .





3. Selezionare una foto da stampare.

(1) Selezionare la cartella in cui sono salvate le immagini.

(2) Fare clic sull'immagine da stampare.

Il numero di copie è "1" e l'immagine scelta è visualizzata nell'area immagini selezionata (A). È possibile selezionare due o più immagini alla volta.

Nota

- Per stampare due o più copie, fare clic su  (Freccia Su) e modificare il numero di copie.
- Per annullare la selezione, fare clic sull'immagine nell'area immagini selezionata (A), quindi su  (Elimina l'immagine importata (Delete Imported Image)) (B). È inoltre possibile utilizzare  (Freccia Giù) per impostare il numero di copie su zero.
- Inoltre, è possibile correggere o migliorare l'immagine selezionata.
Per informazioni dettagliate, consultare il manuale a video: [Guida Avanzata](#) .
- È possibile acquisire e stampare un'immagine da un filmato.
Vedere [Utilizzo delle varie funzioni di Easy-PhotoPrint EX](#) .

(3) Fare clic su Seleziona carta (Select Paper).



4. Selezionare la carta caricata.

(1) Verificare che in Stampante (Printer) sia selezionato il nome della stampante utilizzata.

(2) Verificare che in Alimen. carta (Paper Source) sia selezionata l'opzione Selezione automatica (Automatically Select).

Nota

- Per informazioni dettagliate sulle altre impostazioni di Alimen. carta (Paper Source), consultare il manuale a video: [Guida Avanzata](#) .

(3) Selezionare il formato e il tipo di carta caricata in Formato (Paper Size) e Tipo di supporto (Media Type).

Selezionare 10x15cm 4"x6" (4"x6" 10x15cm) in Formato (Paper Size) e il tipo di carta fotografica caricata in Tipo di supporto (Media Type).

Nota

- Se è stata scelta carta comune in formato A4 o Letter e l'opzione Selezione automatica (Automatically Select) in Alimen. carta (Paper Source) è selezionata, il foglio viene prelevato dal cassetto. Se vengono selezionati altri tipi e formati di carta, ad esempio la carta fotografica, il foglio viene prelevato dal vassoio posteriore. Se non vengono selezionati il formato pagina o il tipo di supporto appropriati, la stampante potrebbe prelevare il foglio dall'alimentazione carta errata oppure potrebbe non eseguire la stampa con la qualità adeguata.

(4) Fare clic su Layout/Stampa (Layout/Print).

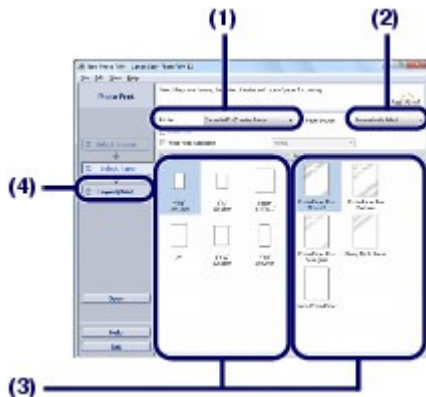

5. Selezionare il layout e avviare la stampa.

(1) Selezionare il layout della foto.

Selezionare Senza bordo (intera) (Borderless (full)).

Il layout selezionato visualizzerà l'anteprima per verificare il risultato della stampa richiesto.

Nota

- È possibile modificare l'orientamento della foto o ritagliare le foto per la stampa. Per informazioni dettagliate sul funzionamento, consultare il manuale a video: [Guida Avanzata](#)

(2) Fare clic su Stampa (Print).



Nota

- Per annullare un lavoro di stampa in corso, premere il pulsante **Stop** sulla stampante oppure fare clic su Annulla stampa (Cancel Printing) sul monitor di stato della stampante. Dopo l'annullamento della stampa, potrebbero essere espulse delle pagine vuote. Per visualizzare il monitor di stato della stampante, fare clic sull'icona della stampante sulla barra delle applicazioni. In Windows Vista o Windows XP, fare clic su Canon XXX Printer

(dove "XXX" è il nome della macchina) nella barra delle applicazioni.



[↑ Inizio pagina](#)

[Sommaro](#) > [Stampa dal computer](#) > [Stampa di foto \(Easy-PhotoPrint EX\)](#) > Utilizzo delle varie funzioni di Easy-PhotoPrint EX

C052

■ Utilizzo delle varie funzioni di Easy-PhotoPrint EX

In questa sezione vengono descritte alcune funzioni utili di Easy-PhotoPrint EX.

Per informazioni dettagliate, consultare il manuale a video: [Guida Avanzata](#).

● Creazione di stampe personali

È possibile creare un album o un calendario utilizzando le foto.



Album



Calendario (Calendar)



Etichette adesive (Stickers)



Layout Stampa (Layout Print)

● Creazione di foto da filmati

È possibile acquisire fotogrammi di filmati e creare foto.



C053

Stampa di documenti

In questa sezione viene descritta la procedura di stampa di un documento in formato A4 su carta comune.

Per informazioni dettagliate, consultare il manuale a video: [Guida Avanzata](#) .

Nota

- Le operazioni possono variare a seconda dell'applicazione software in uso. Per ulteriori informazioni sul funzionamento, consultare il manuale di istruzioni dell'applicazione.
- Le schermate utilizzate in questa sezione si riferiscono alla stampa in ambienti con sistema operativo Windows 7 Home Premium (di seguito denominato "Windows 7").

1. Verificare che la stampante sia accesa.

Vedere [Vista anteriore](#) .

2. Caricare la carta.

Vedere [Caricamento della carta](#) .

Assicurarsi di aver caricato carta comune A4 nel cassetto.

Nota

- Caricare carta comune in formato A4, B5, A5 o Letter nel cassetto e tutti gli altri tipi e formati di carta, ad esempio la carta fotografica, nel vassoio posteriore.

3. Aprire delicatamente il vassoio di uscita della carta e quindi la relativa estensione.

4. Creare (o aprire) un documento da stampare dall'applicazione software adeguata.

5. Aprire la finestra delle impostazioni del driver della stampante.

(1) Selezionare Stampa (Print) nel menu File o sulla barra dei comandi dell'applicazione software.

Viene visualizzata la finestra di dialogo Stampa (Print).

(2) Verificare che il nome della stampante in uso sia selezionato.

Nota

- Se è selezionato un altro nome di stampante, fare clic e selezionare il nome corretto.

(3) Fare clic su Preferenze (Preferences) o Proprietà (Properties).

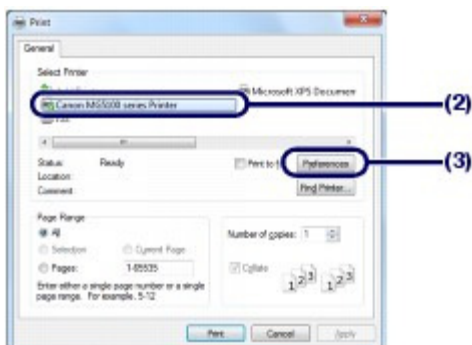

6. Specificare le impostazioni di stampa richieste.

(1) Selezionare Documento aziendale (Business Document) in Impostazioni comuni (Commonly Used Settings).

Nota

- Quando l'oggetto della stampa, ad esempio Documento aziendale (Business Document) o Stampa foto (Photo Printing), viene selezionato in Impostazioni comuni (Commonly Used Settings), le voci in Funzioni aggiuntive (Additional Features) vengono selezionate automaticamente. Vengono visualizzate anche le impostazioni adatte all'oggetto della stampa, ad esempio il tipo di supporto o la qualità di stampa.

(2) Verificare le impostazioni visualizzate.

Verificare che siano selezionate le opzioni Carta comune (Plain Paper) in Tipo di supporto (Media Type), Standard in Qualità di stampa (Print Quality), A4 in Formato carta della stampante (Printer Paper Size) e Selezione automatica (Automatically Select) in Alimentazione carta (Paper Source).

Nota

- Quando si specificano due o più copie in Copie (Copies), le pagine stampate verranno fascicolate.
- Le impostazioni possono essere modificate.
Tuttavia, dopo avere modificato Formato carta della stampante (Printer Paper Size), verificare che l'impostazione per For. pag. (Page Size) sulla scheda Imposta pagina (Page Setup) corrisponda all'impostazione configurata nell'applicazione software.
Per informazioni dettagliate, consultare il manuale a video: [Guida Avanzata](#).
- Se è stata scelta la carta comune in formato A4, B5, A5 o Letter e l'opzione Selezione automatica (Automatically Select) in Alimentazione carta (Paper Source) è selezionata, il foglio viene prelevato dal cassetto. Se vengono selezionati altri tipi e formati di carta, ad esempio la carta fotografica, il foglio viene prelevato dal vassoio posteriore.
Se non vengono selezionati il formato pagina o il tipo di supporto appropriati, la stampante potrebbe prelevare il foglio dall'alimentazione carta errata oppure potrebbe non eseguire la stampa con la qualità adeguata.

(3) Fare clic su OK.

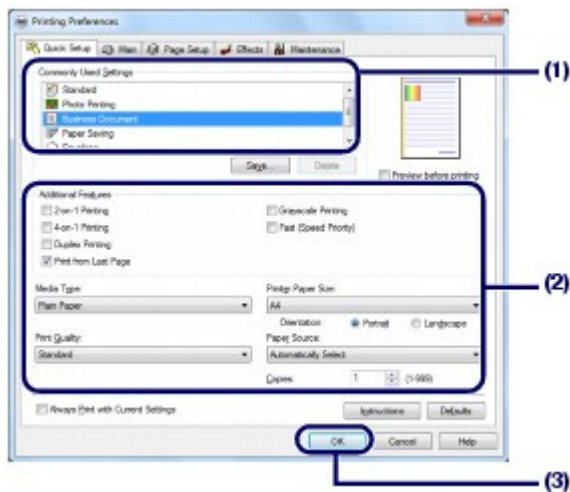

Nota

- Per ulteriori informazioni sulle funzioni del driver della stampante, fare clic su ? (Help) o Istruzioni (Instructions) per visualizzare la Guida in linea o il manuale a video: [Guida Avanzata](#). Il pulsante Istruzioni (Instructions) viene visualizzato nelle schede Impostazione rapida (Quick Setup), Principale (Main) e Manutenzione (Maintenance) se nel computer è stato installato il manuale a video.
- È possibile denominare l'impostazione modificata e aggiungerla alle Impostazioni comuni (Commonly Used Settings).
Per informazioni dettagliate, consultare il manuale a video: [Guida Avanzata](#).
- Se è stata selezionata la casella di controllo Stampa sempre con impostazioni correnti (Always Print with Current Settings), le impostazioni correnti verranno applicate a partire dal lavoro

successivo. Alcune applicazioni software potrebbero non disporre di questa funzione.

- Per visualizzare l'anteprima e verificare l'aspetto del documento stampato, selezionare la casella di controllo Anteprima prima della stampa (Preview before printing). Alcune applicazioni software sono sprovviste della funzione di anteprima.
- È possibile specificare le impostazioni di stampa dettagliate con la scheda Principale (Main) o Imposta pagina (Page Setup).

Per informazioni dettagliate, consultare il manuale a video: [Guida Avanzata](#) .

7. Avviare la stampa.

Fare clic su Stampa (Print) o su OK per avviare il processo di stampa.

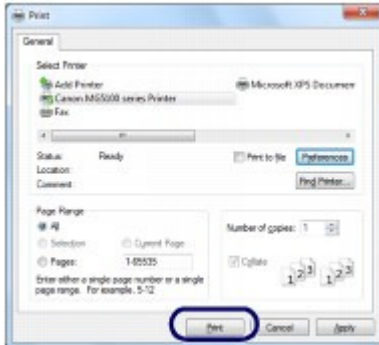

Nota

- Per annullare un lavoro di stampa in corso, premere il pulsante **Stop** sulla stampante oppure fare clic su Annulla stampa (Cancel Printing) sul monitor di stato della stampante. Dopo l'annullamento della stampa, potrebbero essere espulse delle pagine vuote. Per visualizzare il monitor di stato della stampante, fare clic sull'icona della stampante sulla barra delle applicazioni. Nel sistema operativo Windows Vista (di seguito denominato "Windows Vista") o Windows XP, fare clic su Canon XXX Printer (dove "XXX" è il nome della macchina) nella barra delle applicazioni.
- Se le linee rette stampate sono disallineate o i risultati della stampa non sono soddisfacenti per altri motivi, è necessario regolare la posizione della testina di stampa. Vedere [Allineamento della testina di stampa](#) .



C054

Stampa di pagine Web (Easy-WebPrint EX)

Easy-WebPrint EX consente di eseguire la stampa rapida e semplice di pagine Web per Internet Explorer.

È possibile stampare pagine Web automaticamente ridimensionate in modo che si adattino alla larghezza della carta senza alcun taglio dei lati delle pagine o visualizzare in anteprima e selezionare le pagine Web che si desidera stampare.

Per utilizzare Easy-WebPrint EX è necessario disporre di Internet Explorer 7 o versione successiva.

Importante

- La riproduzione o la modifica di opere protette da copyright di terzi senza autorizzazione da parte del detentore del copyright che non sia per uso personale, uso domestico o altro uso nell'ambito limitato definito dal copyright è proibita dalla legge. Inoltre, la riproduzione o la modifica di fotografie di persone potrebbe costituire violazione dei diritti di immagine.

Nota

- Per informazioni sull'installazione o l'avvio di Easy-WebPrint EX, vedere [Easy-WebPrint EX](#).

La funzione di clip, ad esempio, consente di ritagliare parti di pagine Web desiderate e modificarle per la stampa.

Per ulteriori informazioni sull'utilizzo di Easy-WebPrint EX, consultare la Guida in linea. Per visualizzare la Guida in linea, fare clic su Easy-WebPrint EX (A) sulla barra degli strumenti, quindi selezionare ? (Help) dal menu a discesa.

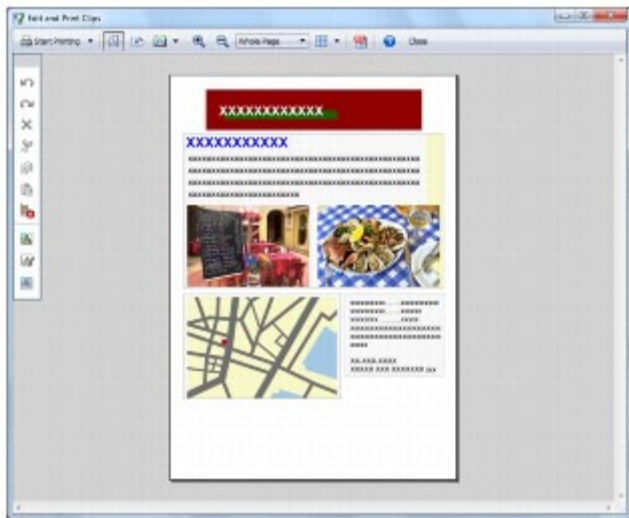
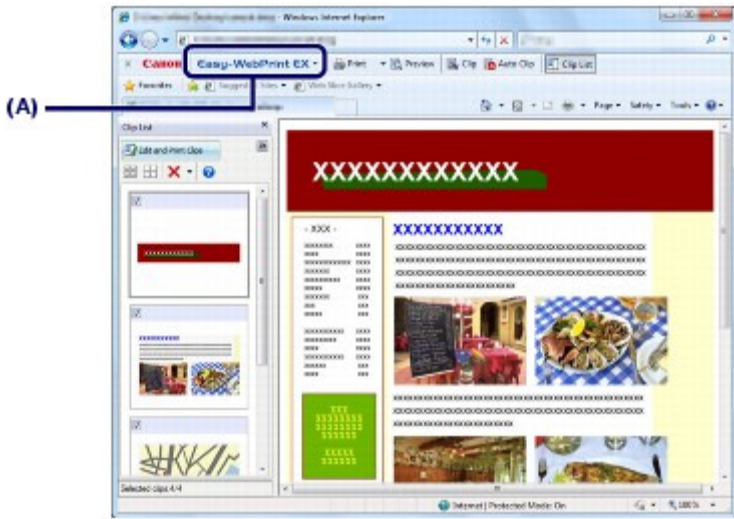

[↑ Inizio pagina](#)

C055

Avvio di varie applicazioni software

In questa sezione viene descritto Solution Menu EX, utilizzato per avviare le applicazioni software fornite con la macchina. Sono incluse anche le informazioni relative a Easy-WebPrint EX, un'applicazione software per la stampa di pagine Web.

■ Solution Menu EX

Solution Menu EX è un'applicazione software che consente di accedere rapidamente ad altre applicazioni fornite con la macchina, manuali e informazioni in linea sul prodotto.

Nota

- Nel caso non si sia ancora proceduto all'installazione o siano stati disinstallati, installare Solution Menu EX, il manuale a video o le altre applicazioni software fornite da utilizzare dal *CD-ROM di installazione (Setup CD-ROM)*. Per effettuare l'installazione, selezionarli in Installazione personalizzata (Custom Install).

I menu vengono visualizzati nella sezione dei menu delle categorie della schermata principale di Solution Menu EX. Fare clic su un menu di questa sezione per visualizzare le icone delle funzioni disponibili in tale menu, nell'area delle icone delle funzioni della schermata principale.

Il numero e i tipi di icone o menu visualizzati nella schermata principale possono variare in base alla macchina e all'area geografica.

* La schermata riportata di seguito si riferisce a Windows 7.



(A) Schermata principale

(B) Area delle icone delle funzioni

(C) Area dei menu delle categorie

(D) Accessori desktop

(E) Menu di scelta rapida a cui è possibile aggiungere le icone delle funzioni utilizzate con maggiore frequenza

(F) Icona Accessori che consente di visualizzare la schermata principale, visualizzare o nascondere il menu di scelta rapida e così via.

Stampa foto (Photo Print)

Consente di stampare le foto riprese con una fotocamera digitale.

Usa scanner (Use Scanner)

Consente di eseguire la scansione di foto o documenti.

Servizio Web Canon (Canon Web Service)

Consente di scaricare contenuti o materiali dal sito Web per la stampa.

CREATIVE PARK PREMIUM

CREATIVE PARK PREMIUM è un servizio di contenuti premium disponibile unicamente per gli utenti di inchiostri originali Canon per questa macchina.

Assicurarsi che i serbatoi d'inchiostro originali Canon siano installati correttamente per tutti i colori.

Guida e impostazioni (Help & Settings)

Consente di visualizzare la Guida in linea di Solution Menu EX o il manuale a video della macchina. Fornisce inoltre informazioni sull'impostazione di Solution Menu EX o della macchina.

Avvia applicazione (Start Application)

Consente di avviare le applicazioni software fornite, come Easy-PhotoPrint EX e My Printer.

Con My Printer, è possibile visualizzare la finestra di impostazione del driver della stampante e ottenere informazioni sulle operazioni da effettuare in caso di problemi.

Shopping online (Online Shopping)

Consente di acquistare materiali di consumo, come l'inchiostro, dal sito Web.

Informazioni (Information)

Consente di trovare informazioni utili sulla macchina.

 Nota

- Per accedere al sito Web e trovare informazioni utili e così via, è necessario che il computer sia connesso a Internet.
- Per ulteriori informazioni sull'utilizzo di Solution Menu EX, consultare la Guida in linea. Per visualizzare la Guida in linea, selezionare il menu Guida e impostazioni (Help & Settings), quindi fare clic su  (Guida di Solution Menu EX (Solution Menu EX's Help)).

● Avvio delle applicazioni software da Solution Menu EX

Da Solution Menu EX, è possibile avviare un'applicazione software nonché accedere direttamente a una funzione di tale applicazione.

La seguente procedura illustra come avviare Solution Menu EX e, ad esempio, selezionare Stampa foto (Photo Print), una funzione di Easy-PhotoPrint EX.

1. Avviare Solution Menu EX.

Fare doppio clic sull'icona  (Solution Menu EX) sul desktop.



Fare clic qui: [Solution Menu EX](#)

**Nota**

- A meno che non sia stata modificata l'impostazione predefinita, Solution Menu EX viene avviato automaticamente all'avvio del computer.
- Per avviare Solution Menu EX dal menu Start, selezionare Tutti i programmi (All Programs), quindi Canon Utilities, Solution Menu EX e infine Solution Menu EX.
- Se la schermata principale di Solution Menu EX non viene visualizzata dopo l'avvio di Solution Menu EX, fare clic con il pulsante destro del mouse su  (Icona Accessori) e selezionare Mostra schermata principale (Show Main Screen).

2. Selezionare la funzione dell'applicazione software da avviare.

(1) Fare clic sul menu Stampa foto (Photo Print).

(2) Fare clic su  (Stampa foto (Photo Print)).

Easy-PhotoPrint EX verrà avviato e verrà visualizzata la schermata operativa di Stampa foto (Photo Print).



Nota

- Oltre alla stampa di foto, sono disponibili funzioni per la creazione di album, calendari e altri elementi fotografici.

Per ulteriori informazioni sull'utilizzo e le funzioni di Easy-PhotoPrint EX, vedere [Stampa di foto \(Easy-PhotoPrint EX\)](#).

Easy-WebPrint EX

Quando Easy-WebPrint EX viene installato, alla schermata di Internet Explorer viene aggiunta una barra degli strumenti. La barra degli strumenti è disponibile quando Internet Explorer è in esecuzione.

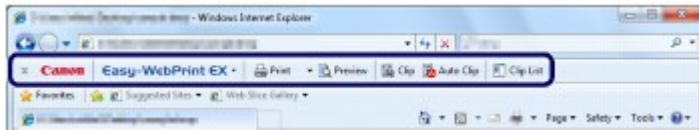

Nota

Installazione di Easy-WebPrint EX

- Se l'applicazione Easy-WebPrint EX non è installata, è possibile che le indicazioni per l'installazione dell'applicazione vengano visualizzate nell'area di notifica della barra delle applicazioni. Per installare Easy-WebPrint EX, fare clic sulle indicazioni visualizzate e seguire le istruzioni sullo schermo.
- È possibile installare Easy-WebPrint EX anche dal *CD-ROM di installazione (Setup CD-ROM)*. Per installare Easy-WebPrint EX, selezionare Easy-WebPrint EX in Installazione personalizzata (Custom Install).
- Per installare Easy-WebPrint EX sul computer, è necessario che nel computer sia disponibile il collegamento a Internet, nonché Internet Explorer 7 o versione successiva.



[↑ Inizio pagina](#)

Altri utilizzi

In questa sezione vengono illustrate la funzione di stampa dei documenti per stampare file PDF nella scheda di memoria o nell'unità flash USB, la funzione per stampare moduli modello quali carta con linee, carta per grafici e così via, le voci di impostazione della macchina e la funzione per stampare direttamente da una fotocamera digitale o da un telefono cellulare.

[Stampa di file PDF salvati nella scheda di memoria/unità flash USB](#)

[Stampa di moduli modello come carta con linee](#)

[Stampa di foto direttamente dalla fotocamera digitale o dal telefono cellulare](#)

[Stampa di foto da una periferica compatibile con PictBridge](#)

[Stampa di foto da un dispositivo di comunicazione wireless](#)

[Impostazioni della stampante](#)



[↑ Inizio pagina](#)

C061

Stampa di file PDF salvati nella scheda di memoria/unità flash USB

È possibile stampare documenti (file PDF) nella scheda di memoria o nell'unità flash USB direttamente con la macchina. Per avviare la stampa di documenti, attenersi alla seguente procedura.

Per informazioni dettagliate, consultare il manuale a video: [Guida Avanzata](#) .

- Selezionare Stampa documenti (Document print)  nella schermata HOME.
Vedere [Selezione dei menu nella schermata HOME](#) .
Inserire una scheda di memoria o un'unità flash USB contenente documenti (file PDF).
Viene visualizzato un elenco di documenti. Selezionare il documento desiderato.
- Inserire una scheda di memoria o un'unità flash USB contenente documenti (file PDF) nella schermata HOME, nella schermata di standby copia e così via.
Viene visualizzato un elenco di documenti. Selezionare il documento desiderato.

Nota

Se viene visualizzato un messaggio

- Se foto e documenti (file PDF) vengono salvati sulla scheda di memoria o sull'unità flash USB, viene visualizzato il messaggio "Foto e documenti (PDF) salvati. Quali si desidera stampare? (Photos and documents (PDF) are saved. Which do you want to print?)". Selezionare Stampa documenti (Print documents), quindi premere il pulsante **OK**.
Viene visualizzato un elenco di documenti. Selezionare il documento desiderato.

Documenti PDF stampabili

Con il pannello dei comandi sulla macchina è possibile stampare i seguenti documenti (file PDF).

Per informazioni dettagliate sulla stampa, consultare il manuale a video: [Guida Avanzata](#) .

- I documenti PDF vengono creati tramite acquisizione con la macchina con Formato (Format) impostato su PDF o PDF compatto (Compact PDF) (estensione file ".pdf")
- I file PDF creati con acquisizione tramite MP Navigator EX (fornito con la macchina), con compressione PDF impostata su Standard o su Alta (High) (estensione file ".pdf"), ad eccezione dei file indicati di seguito
 - File criptati
 - File PDF contenenti immagini di larghezza e altezza pari o superiori a 9601 pixel

Altri documenti PDF non possono essere stampati nemmeno se sono visualizzati nell'elenco.

Premendo il pulsante **Funzione (Function)** di destra nella schermata di selezione del documento, viene visualizzata la schermata Dettagli (Details). Nei casi riportati di seguito, non sarà possibile eseguire la stampa del documento PDF selezionato.

- La schermata Dettagli (Details) non viene visualizzata per il documento PDF selezionato.
- Il nome visualizzato per Creazione eseguita con (Created with) è diverso dal nome della stampante o da MP Navigator EX.



[Sommar](#)io > [Altri utilizzi](#) > Stampa di moduli modello come carta con linee

C062

Stampa di moduli modello come carta con linee

Con la macchina è possibile inoltre stampare diversi moduli modello come carta con linee, carta per grafici e così via.

Per informazioni dettagliate, consultare il manuale a video: [Guida Avanzata](#) .

Per stampare moduli modello con la macchina, selezionare Stampa speciale (Special print) nella schermata HOME, quindi selezionare Stampa modello (Template print).

Vedere [Selezione dei menu nella schermata HOME](#) .



nella

Di seguito vengono riportati due esempi di moduli modello che è possibile stampare.

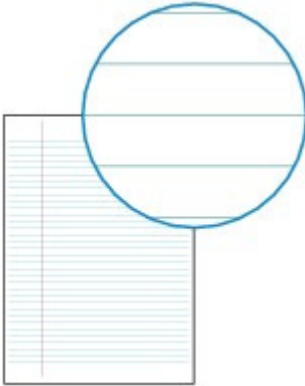

Carta con linee

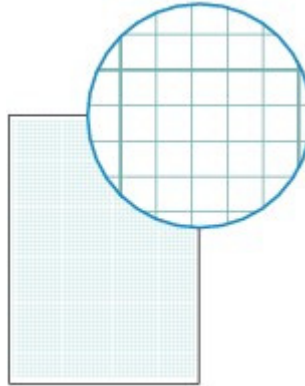

Carta per grafici



[↑](#) Inizio pagina

[Sommar](#)io > [Altri utilizzi](#) > Stampa di foto direttamente dalla fotocamera digitale o dal telefono cellulare

C063

Stampa di foto direttamente dalla fotocamera digitale o dal telefono cellulare

■ Stampa di foto da una periferica compatibile con PictBridge

È possibile collegare a questa stampante una periferica compatibile con PictBridge mediante un cavo USB consigliato dal produttore della periferica e stampare direttamente le immagini salvate.

Per informazioni dettagliate su come stampare le immagini salvate collegando la periferica compatibile con PictBridge, consultare il manuale a video: [Guida Avanzata](#) .

Per informazioni dettagliate sulle impostazioni di stampa relative alla periferica compatibile con PictBridge, consultare il manuale di istruzioni fornito con il dispositivo.

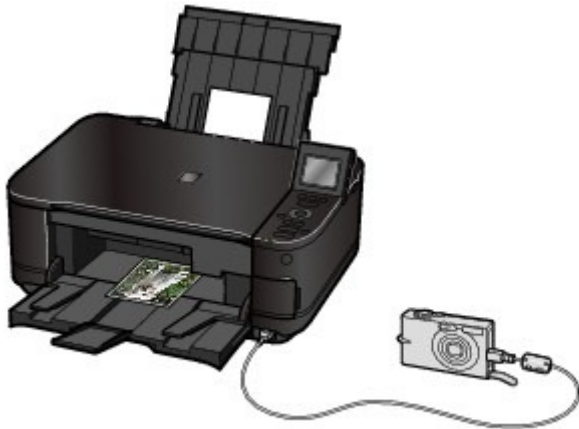

Dispositivi collegabili:

A questa stampante possono essere collegati tutti i dispositivi compatibili con PictBridge indipendentemente dalla marca e dal modello. L'unico requisito richiesto è la compatibilità con lo standard PictBridge.

Nota

- PictBridge è lo Standard che consente di stampare direttamente le foto senza utilizzare un computer, ma semplicemente collegando alla stampante la periferica dalla quale la foto è stata scattata, sia essa una fotocamera digitale, una videocamera digitale o un telefono cellulare dotato di fotocamera.



(PictBridge) Una periferica con questo simbolo è compatibile con PictBridge.

Formato dei dati di immagine stampabili:

Questa stampante accetta le immagini* create con una fotocamera digitale compatibile con lo standard DFC (Design Rule for Camera File System) e con file PNG.

* Compatibile con Exif 2.2/2.21

Nota

- Quando si stampa da un dispositivo compatibile con PictBridge, impostare la qualità di stampa dal pannello dei comandi della stampante. L'impostazione della qualità di stampa non può essere effettuata dal dispositivo compatibile con PictBridge.

■ Stampa di foto da un dispositivo di comunicazione wireless

Se l'unità Bluetooth BU-30 opzionale è connessa alla stampante, utilizzando la comunicazione wireless

è possibile stampare dati di immagine da telefoni cellulari o computer compatibili con la tecnologia Bluetooth.

Per informazioni dettagliate sul funzionamento, consultare il manuale a video: [Guida Avanzata](#) .



[↑ Inizio pagina](#)

C064

Impostazioni della stampante

In questa sezione vengono descritti gli elementi che è possibile impostare o modificare in Impostazioni periferica (Device settings) di Impostazione (Setup).

Per informazioni dettagliate sull'impostazione e la modifica, consultare il Manuale a video: [Guida Avanzata](#).

● Imp. aliment. carta com. (Plain paper feed settings)

Consente di selezionare l'alimentazione carta (vassoio posteriore o cassetto) in cui caricare la carta comune. Per impostazione predefinita la carta comune viene alimentata dal cassetto. Utilizzare questa impostazione per modificare l'alimentazione della carta comune dal vassoio posteriore.

● Imp. stampa (Print settings)

Previene abrasione carta (Prevent paper abrasion)

Selezionare questa impostazione solo se la superficie di stampa presenta delle macchie.

Quantità estensione copia (Extended copy amount)

Seleziona l'area dell'immagine che si estende fuori dalla carta quando si seleziona Copia senza bordo (Borderless copy) in Menu Copia (Copy menu).

Impost. correz. automatica foto (Auto photo fix setting)

Consente di selezionare se attribuire o meno la priorità delle informazioni Exif salvate in una foto se è selezionato Correz. auto. foto (Auto photo fix).

● Impostazioni utente periferica (Device user settings)

Formato visualizzazione data (Date display format)

Consente di selezionare il formato della data visualizzato sul display LCD o stampato su fogli.

Attributo lettura/scrittura (Read/write attribute)

Consente di selezionare l'utilizzo dello slot della scheda della stampante come unità scheda di memoria di un computer.

Impostazione modalità silenziosa (Quiet mode setting)

Consente di attivare questa funzione se si desidera ridurre i rumori di funzionamento della stampante, ad esempio quando si stampa di notte (quando si copia, si stampa dalla scheda di memoria, si stampa dal dispositivo compatibile con PictBridge o si stampa in modalità wireless e così via).

Impost. visualizzaz. guida (Guide display settings)

Le indicazioni vengono visualizzate nella parte superiore della schermata dei comandi o della schermata delle impostazioni. È possibile modificare l'intervallo di tempo prima che le indicazioni vengano visualizzate o nascoste.

Ripetizione tasti (Key repeat)

Consente di aumentare o ridurre i numeri rapidamente tenendo premuto il pulsante quando si inseriscono i numeri. Quando questa impostazione è disattivata, è sufficiente premere il pulsante

una volta sola.

● Impost. stampa cellulare (Mobile phone print settings)

Consente di specificare la carta o la correzione immagine quando si esegue la stampa da una periferica di comunicazione wireless. Questa impostazione viene visualizzata solo quando l'unità Bluetooth opzionale è connessa alla stampante.

● Impostazione Bluetooth (Bluetooth settings)

Modifica le impostazioni del Bluetooth come il nome della periferica o la password. Questa impostazione viene visualizzata solo quando l'unità Bluetooth opzionale è connessa alla stampante.

● Impostazioni stampa PictBridge (PictBridge print settings)

Specifica la carta, la qualità di stampa e così via quando si esegue la stampa dalla periferica compatibile con PictBridge.

● Selezione lingua (Language selection)

Consente di modificare la lingua in cui vengono visualizzati i messaggi e i menu sul display LCD.

● Ripristina impostazione (Reset setting)

Ripristina le impostazioni predefinite della stampante. Tuttavia, i valori impostati per l'allineamento della testina di stampa e di Attributo lettura/scrittura (Read/write attribute), nonché la lingua impostata in Selezione lingua (Language selection) non verranno ripristinati.



 [Inizio pagina](#)

Caricamento della carta/degli originali

In questa sezione vengono descritti i tipi di carta o gli originali che possono essere caricati, nonché le procedure per il caricamento della carta nel vassoio posteriore o nel cassetto e degli originali da copiare o sottoporre a scansione.

Caricamento della carta

[Alimentazioni della carta per il caricamento dei fogli](#)

[Caricamento della carta nel cassetto](#)

[Caricamento della carta nel vassoio posteriore](#)

[Caricamento della carta fotografica](#)

[Caricamento delle buste](#)

[Tipi di supporti utilizzabili](#)

[Tipi di supporti non utilizzabili](#)

Caricamento degli originali

[Caricamento degli originali](#)

[Come caricare gli originali per ciascuna funzione](#)

[Originali caricabili](#)



[↑ Inizio pagina](#)

C071

Caricamento della carta

- ➔ [Alimentazioni della carta per il caricamento dei fogli](#)
- ➔ [Caricamento della carta nel cassetto](#)
- ➔ [Caricamento della carta nel vassoio posteriore](#)
- ➔ [Tipi di supporti utilizzabili](#)
- ➔ [Tipi di supporti non utilizzabili](#)

■ Alimentazioni della carta per il caricamento dei fogli

Questa stampante dispone di due alimentazioni carta, un cassetto e un vassoio posteriore. È possibile caricare la carta in una delle due alimentazioni carta, a seconda del formato della pagina e del tipo di supporto. La carta viene alimentata dal cassetto o dal vassoio posteriore in base al formato pagina o al tipo di supporto selezionato. Vedere [Tipi di supporti utilizzabili](#).

Nota

- Quando si effettua la stampa selezionare il formato pagina e il tipo di supporto corretti. Se non vengono selezionati il formato pagina o il tipo di supporto appropriati, la stampante potrebbe prelevare il foglio dall'alimentazione carta errata oppure potrebbe non eseguire la stampa con la qualità adeguata. Per informazioni dettagliate su come caricare i fogli in ciascuna alimentazione carta, vedere [Caricamento della carta nel cassetto](#) o [Caricamento della carta nel vassoio posteriore](#).

● Caricamento della carta comune nel cassetto

Se si utilizza carta comune in formato A4, B5, A5 o Letter, caricarla nel cassetto. Durante la stampa il foglio viene prelevato automaticamente dal cassetto se è stata selezionata la carta comune (formato A4, B5, A5 o Letter) nelle impostazioni di stampa del pannello dei comandi o del driver della stampante. Per informazioni dettagliate sulle modalità di modifica dell'impostazione dell'alimentazione carta, consultare il Manuale a video: [Guida Avanzata](#).



● Caricamento della carta fotografica o delle buste nel vassoio posteriore

Se si utilizza la carta fotografica, caricarla nel vassoio posteriore. Quando viene eseguita la stampa, la carta viene alimentata automaticamente dal vassoio posteriore se si selezionano nelle impostazioni di stampa tipi di supporto diversi dalla carta comune, ad esempio la carta fotografica, utilizzando il pannello dei comandi o il driver della stampante. Se si utilizza carta comune in un formato diverso da A4, B5, A5 o Letter, caricarla nel vassoio posteriore.



 [Inizio pagina](#)

C072

■ Caricamento della carta nel cassetto

Nel cassetto è possibile caricare solo carta comune in formato A4, B5, A5 o Letter.

Caricare nel vassoio posteriore altri tipi e formati di carta.

Vedere [Tipi di supporti utilizzabili](#).

Nota

Consiglio per la stampa su carta comune

- Si consiglia l'utilizzo di carta fotografica originale Canon per la stampa delle foto.
Per informazioni dettagliate sulla carta originale Canon, vedere [Tipi di supporti utilizzabili](#).
- È possibile utilizzare carta per la copia generica.
Per informazioni sui formati e le grammature dei supporti utilizzabili con questa macchina, vedere [Tipi di supporti utilizzabili](#).

1. Preparare la carta.

Allineare i bordi della carta. Se la carta è arrotolata, appiattirla.

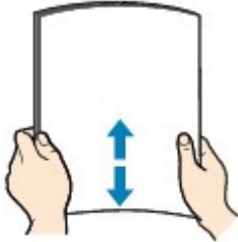

Nota

- Allineare i bordi della carta prima di caricarla. Se si carica la carta senza allineare i bordi potrebbero verificarsi inceppamenti.
- Se la carta è arrotolata, afferrare gli angoli arrotolati e piegarli delicatamente nella direzione contraria fino ad appiattirla completamente.
Per ulteriori informazioni su come appiattire la carta arrotolata, vedere la sezione "[Risoluzione dei problemi](#)" del manuale a video: *Guida Avanzata*.

2. Caricare la carta.

(1) Estrarre il cassetto dalla stampante.



(2) Fare scorrere la guida della carta (A) per allinearla all'indicatore del formato della pagina.

La guida della carta (A) si blocca quando è allineata all'indicatore corrispondente del formato della pagina.

(3) Caricare la risma di carta CON IL LATO DI STAMPA RIVOLTO VERSO IL

BASSO e IL LATO CORTO VERSO L'INTERNO, quindi allinearla al lato destro del cassetto.

Nota

- Potrebbe esserci un piccolo spazio tra la guida della carta (A) e la risma di carta.

- (4) Far scorrere la guida della carta (B) sulla sinistra per allinearla completamente al lato della risma di carta.

Nota

- Non superare il contrassegno del limite di caricamento (C).

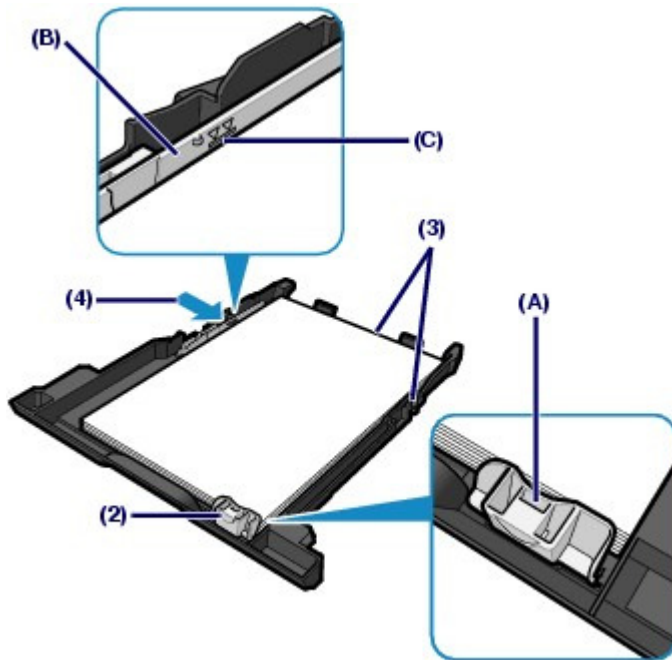

- (5) Inserire il cassetto nella stampante.
Spingere completamente il cassetto nella stampante.



3. Aprire delicatamente il vassoio di uscita della carta e quindi la relativa estensione.

Nota

Dopo il caricamento della carta

- Quando si utilizza la stampante per eseguire copie o stampe senza utilizzare un computer, selezionare il formato e il tipo della carta caricata in For. pag. (Page size) e Tipo (Type) nella schermata delle impostazioni di stampa. Vedere [Modifica delle impostazioni](#) in "Stampa di foto salvate nella scheda di memoria/unità flash USB" o [Modifica delle impostazioni](#) in "Esecuzione di copie".
- Quando si stampa utilizzando un computer, selezionare il formato e il tipo di carta caricata in Formato carta della stampante (Printer Paper Size) e Tipo di supporto (Media Type) nel driver della stampante.

Vedere [Stampa di documenti](#) .



[↑ Inizio pagina](#)

[Sommar](#)io > [Caricamento della carta/degli originali](#) > [Caricamento della carta](#) > Caricamento della carta nel vassoio posteriore

C073

■ Caricamento della carta nel vassoio posteriore

È possibile caricare carta fotografica o buste nel vassoio posteriore.

● Caricamento della carta fotografica

► Importante

- Se si ritagliano fogli di carta comune in un formato più piccolo, ad esempio 10 x 15 cm/4" x 6", 101,6 x 203,2 mm/4" x 8", 13 x 18 cm/5" x 7" o 55,0 x 91,0 mm/2,16" x 3,58" (formato Card) per l'esecuzione di una stampa di prova, è possibile che si verifichino inceppamenti.

1. Preparare la carta.

Vedere il passaggio 1 in [Caricamento della carta nel cassetto](#) .

Allineare i bordi della carta. Se la carta è arrotolata, appiattirla.

2. Caricare la carta.

(1) Aprire il supporto per la carta, sollevarlo e inclinarlo all'indietro.

(2) Aprire delicatamente il vassoio di uscita della carta e quindi la relativa estensione.

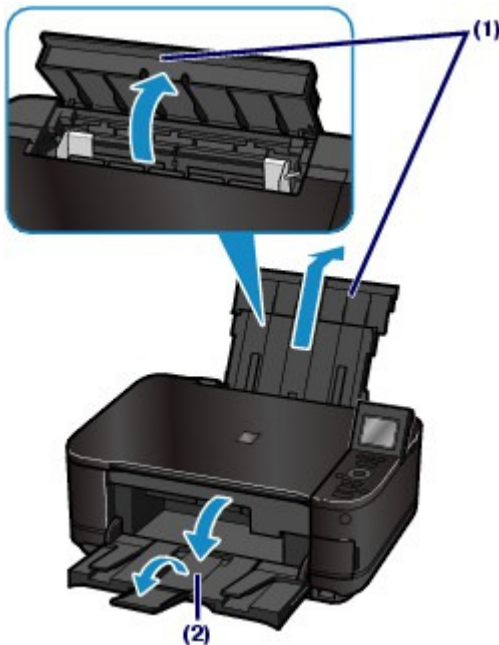

(3) Far scorrere le guide della carta (A) per aprirle e caricare i fogli al centro del vassoio posteriore **CON IL LATO DI STAMPA RIVOLTO VERSO DI SÉ.**

(4) Far scorrere le guide (A) per allinearle su entrambi i lati della risma di carta.

Fare in modo che le guide della carta non esercitino una pressione eccessiva, altrimenti la carta potrebbe non essere prelevata in modo corretto.

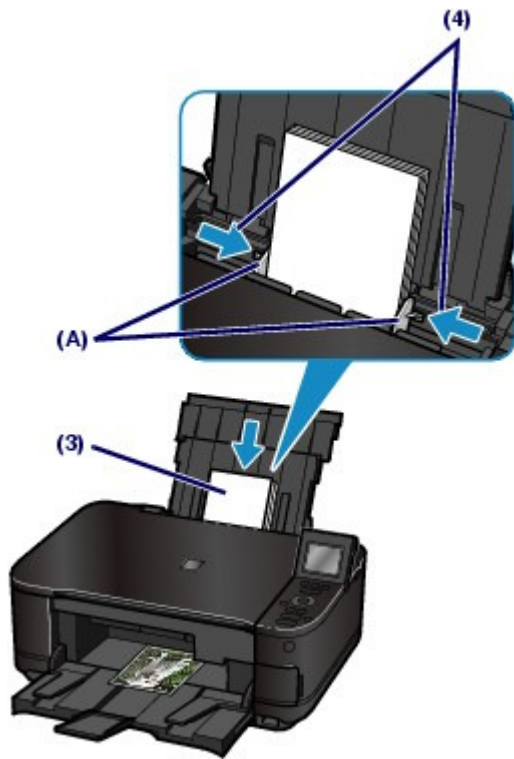

Importante

- Caricare sempre i fogli con orientamento verticale (B). Se si carica la carta con orientamento orizzontale (C) possono verificarsi inceppamenti.

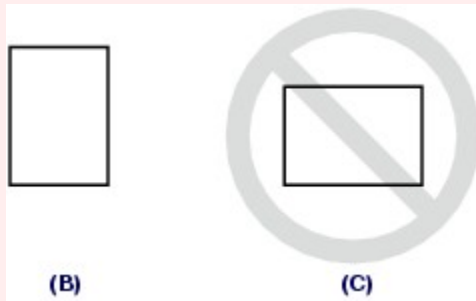

Nota

- Non superare il contrassegno del limite di caricamento (D).

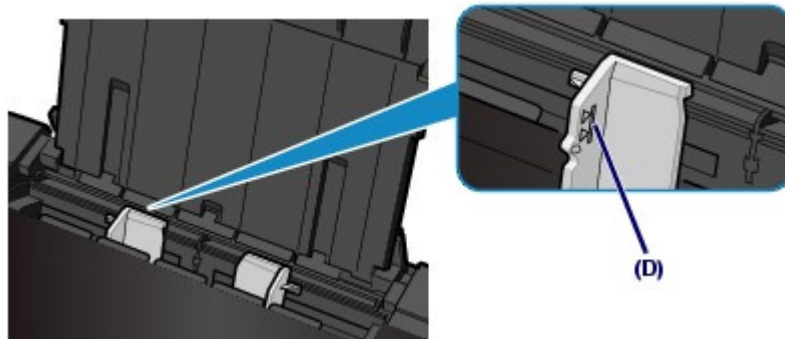

Nota

Dopo il caricamento della carta

- Quando si utilizza la stampante per eseguire copie o stampe senza utilizzare un computer, selezionare il formato e il tipo della carta caricata in For. pag. (Page size) e Tipo (Type) nella schermata delle impostazioni di stampa.

Vedere [Modifica delle impostazioni](#) in "Stampa di foto salvate nella scheda di memoria/unità flash USB" o [Modifica delle impostazioni](#) in "Esecuzione di copie".

- Quando si stampa utilizzando un computer, selezionare il formato e il tipo di carta caricata in Formato carta della stampante (Printer Paper Size) e Tipo di supporto (Media Type) nel driver della stampante.

Vedere [Stampa di documenti](#) .



 [Inizio pagina](#)

[Sommario](#) > [Caricamento della carta/degli originali](#) > [Caricamento della carta](#) > [Caricamento della carta nel vassoio posteriore](#) > [Caricamento delle buste](#)

C074

● Caricamento delle buste

È possibile stampare su buste in formato DL europeo e su buste #10 USA. L'indirizzo viene automaticamente ruotato in base alla direzione della busta, secondo l'impostazione nel driver della stampante.

► Importante

- La stampa sulle buste può essere effettuata solo con il computer.
- Non utilizzare i tipi di buste seguenti. Potrebbero incepparsi nella stampante o causare malfunzionamenti della stessa.
 - Buste con superficie in rilievo o trattata
 - Buste con doppio lembo o con lembi adesivi
 - Buste con lembi gommati già inumiditi o adesivi

1. Preparare le buste.

- Premere sui quattro angoli e sui bordi delle buste per appiattirli.

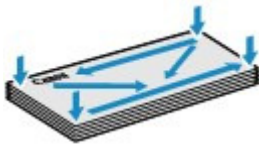

- Se le buste sono arrotolate, afferrare gli angoli opposti e piegarli delicatamente nella direzione contraria.



- Se l'angolo della busta è ripiegato, appiattirlo.
- Esercitare pressione sul lato corto della busta con una penna per appiattirlo.

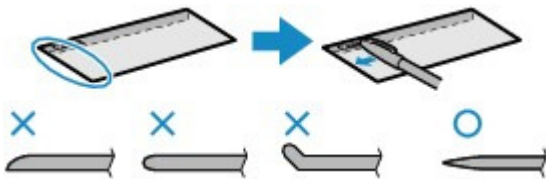

Le figure sopra mostrano la vista laterale del lato corto della busta.

► Importante

- Se le buste non sono completamente appiattite e i bordi non sono allineati possono verificarsi inceppamenti nella stampante. Verificare che non vi siano pieghe o rigonfiamenti di spessore superiore a 3 mm/0,1".

2. Caricare le buste.

- (1)** Aprire il supporto per la carta, sollevarlo e inclinarlo all'indietro.

Vedere il punto (1) del passaggio 2 in [Caricamento della carta fotografica](#) .

- (2)** Aprire delicatamente il vassoio di uscita della carta e quindi la relativa estensione.

Vedere il punto (2) del passaggio 2 in [Caricamento della carta fotografica](#) .

- (3)** Far scorrere le guide della carta (A) per aprirle e caricare le buste al centro del vassoio posteriore CON IL LATO DELL'INDIRIZZO RIVOLTO VERSO DI SÉ. Il lembo ripiegato della busta è rivolto verso il basso sul lato sinistro.

È possibile caricare fino a 10 buste alla volta.

- (4)** Far scorrere le guide (A) per allinearle su entrambi i lati delle buste. Fare in modo che le guide della carta non esercitino una pressione eccessiva. In caso contrario, le buste potrebbero non essere prelevate in modo corretto.

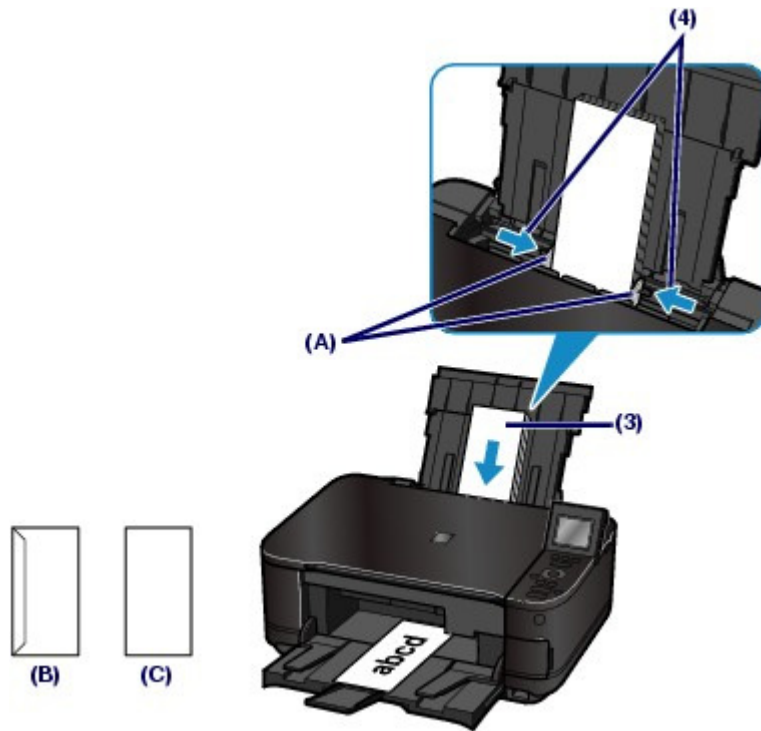

(B) Retro

(C) Lato con l'indirizzo

Nota

- Non superare il contrassegno del limite di caricamento (D).

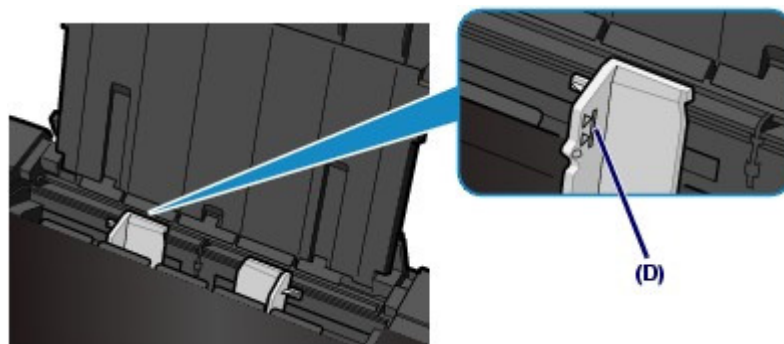

3. Specificare le impostazioni con il driver della stampante.

- (1)** Selezionare Busta (Envelope) in Impostazioni comuni (Commonly Used Settings) della scheda Impostazione rapida (Quick Setup).
- (2)** Selezionare Busta DL (DL Env.) o Busta comm. #10 (Comm. Env. #10) nella finestra Impostazione formato busta (Envelope Size Setting).
- (3)** Selezionare Orizzontale (Landscape) in Orientamento (Orientation).

 **Importante**

- Se il formato della busta o l'orientamento non vengono specificati correttamente, l'indirizzo verrà stampato capovolto o ruotato di 90 gradi.



Nota

- Se la stampa è capovolta, aprire la finestra delle impostazioni del driver della stampante, selezionare Busta (Envelope) in Impostazioni comuni (Commonly Used Settings), quindi selezionare la casella di controllo Ruota di 180 gradi (Rotate 180 degrees) in Funzioni aggiuntive (Additional Features).
- Vedere [Stampa di documenti](#) per informazioni dettagliate sulle impostazioni del driver della stampante.



 [Inizio pagina](#)

C075

■ Tipi di supporti utilizzabili

Scegliere la carta più adatta per la stampa da eseguire in modo da ottenere i migliori risultati possibili. Canon offre vari tipi di carta per ottimizzare le prestazioni di stampa, come ad esempio le etichette adesive e la carta fotografica. Si consiglia di utilizzare la carta originale Canon per stampare le foto di eventi importanti.

● Tipi di supporti

Carta disponibile in commercio

● Carta comune (inclusa la carta riciclata)

- Impostazioni relative al tipo di supporto -

Pannello dei comandi: Carta comune (Plain paper)
Driver della stampante: Carta comune (Plain Paper)

- Limite di caricamento della carta -

Vassoio posteriore: Ca. 150 fogli *1
Cassetto: Ca. 150 fogli per A4, B5, A5 e Letter / 8,5" x 11"

- Limite di caricamento del vassoio di uscita della carta -

Ca. 50 fogli

*1 È possibile caricare carta comune formato A4, B5, A5 o Letter solo se è stato selezionato Vassoio posteriore (Rear tray) per Imp. aliment. carta com. (Plain paper feed settings) in Impostazioni periferica (Device settings) di Impostazione (Setup).

Nota

- A seconda del tipo di carta o delle condizioni ambientali (temperature molto elevate o estremamente basse con umidità) il prelievo dei fogli con la capacità massima potrebbe risultare impossibile. In questi casi ridurre il numero di fogli inseriti nel vassoio a meno della metà rispetto al limite di caricamento previsto (è possibile utilizzare carta riciclata al 100%).

● Buste

- Impostazioni relative al tipo di supporto -

Driver della stampante: Busta (Envelope)

- Limite di caricamento della carta -

Vassoio posteriore: 10 buste

- Limite di caricamento del vassoio di uscita della carta -

Si consiglia di rimuovere la busta precedentemente stampata dal vassoio di uscita della carta prima di continuare a stampare per evitare sbavature e scolorimenti.

Nota

- Disponibili solo quando si stampa dal computer.
- L'alimentazione delle buste dal cassetto può danneggiare la stampante. Utilizzare sempre il vassoio posteriore.

Carta originale Canon

Per informazioni dettagliate sul lato di stampa e su come maneggiare i fogli, consultare il manuale di istruzioni fornito con la carta. Per informazioni sui formati disponibili per ogni tipo di carta originale, visitare il sito Web di Canon.

Nota

- Il numero di modello della carta originale Canon è riportato tra parentesi.

- A seconda del paese in cui viene effettuato l'acquisto, alcuni tipi di carta originale Canon potrebbero non essere disponibili. Negli Stati Uniti la carta non viene venduta per numero di modello, ma per nome.
 - Per specificare il formato pagina e il tipo di supporto quando si stampano foto salvate su una periferica compatibile con PictBridge o sul telefono cellulare, consultare il Manuale a video: [Guida Avanzata](#)
-

Per la stampa delle foto:

- **Carta fotografica Pro Platinum (Photo Paper Pro Platinum) <PT-101>**

- Impostazioni relative al tipo di supporto -

- Pannello dei comandi: Pro Platinum

- Driver della stampante: Professionale Platinum (Photo Paper Pro Platinum)

- **Carta fotografica lucida "Uso giornaliero" <GP-501>**

- Impostazioni relative al tipo di supporto -

- Pannello dei comandi: Fotografica (Glossy)

- Driver della stampante: Carta Fotografica (Glossy Photo Paper)

- **Carta Fotografica (Photo Paper Glossy) <GP-502>**

- Impostazioni relative al tipo di supporto -

- Pannello dei comandi: Fotografica (Glossy)

- Driver della stampante: Carta Fotografica (Glossy Photo Paper)

- **Carta Fotografica Lucida II (Photo Paper Plus Glossy II) <PP-201>**

- Impostazioni relative al tipo di supporto -

- Pannello dei comandi: Lucida II (Plus Glossy II)

- Driver della stampante: Carta Fotografica Lucida II (Photo Paper Plus Glossy II)

- **Carta Fotografica Semi-Lucida (Photo Paper Plus Semi-gloss) <SG-201**

>

- Impostazioni relative al tipo di supporto -

- Pannello dei comandi: Semi-Lucida (Plus Semi-gloss)

- Driver della stampante: Carta Fotografica Semi-Lucida (Photo Paper Plus Semi-gloss)

- **Carta Fotografica Opaca (Matte Photo Paper) <MP-101>**

- Impostazioni relative al tipo di supporto -

- Pannello dei comandi: Opaca (Matte)

- Driver della stampante: Carta Fotografica Opaca (Matte Photo Paper)

- Limite di caricamento della carta -

- Vassoio posteriore:

- 10 fogli per A4, Letter / 8,5" x 11", 13 cm x 18 cm/5" x 7" e 20 cm x 25 cm/8" x 10"

- 20 fogli per 10 cm x 15 cm/4" x 6"

- Limite di caricamento del vassoio di uscita della carta -

- Si consiglia di rimuovere il foglio stampato in precedenza dal vassoio di uscita prima di continuare a stampare per evitare sbavature e scolorimenti.

Nota

- L'alimentazione di questo tipo di carta dal cassetto può danneggiare la stampante. Utilizzare sempre il vassoio posteriore.
 - Quando si carica la carta in risme, il lato di stampa potrebbe macchiarsi durante il prelievo dei fogli o la carta potrebbe non essere prelevata correttamente. In questo caso, caricare un foglio alla volta (tranne per Carta Fotografica Opaca <MP-101>).
-

Per la stampa dei documenti professionali:

- **Carta per alta risoluzione (High Resolution Paper) <HR-101N>**

- Impostazioni relative al tipo di supporto -

Driver della stampante: Carta per alta risoluzione (High Resolution Paper)

- Limite di caricamento della carta -

Vassoio posteriore: 80 fogli

- Limite di caricamento del vassoio di uscita della carta -

50 fogli



Nota

- Disponibili solo quando si stampa dal computer.
- L'alimentazione di questo tipo di carta dal cassetto può danneggiare la stampante. Utilizzare sempre il vassoio posteriore.

Per la creazione di stampe personali:

● **Trasferibili T-Shirt (T-Shirt Transfers) <TR-301> *1**

- Impostazioni relative al tipo di supporto -

Driver della stampante: Trasferibili T-Shirt (T-Shirt Transfers)

● **Etichette foto (Photo Stickers) <PS-101> *2**

- Impostazioni relative al tipo di supporto -

Pannello dei comandi: Fotografica (Glossy)

Driver della stampante: Carta Fotografica (Glossy Photo Paper)

- Limite di caricamento della carta -

Vassoio posteriore: 1 foglio

- Limite di caricamento del vassoio di uscita della carta -

Si consiglia di rimuovere il foglio stampato in precedenza dal vassoio di uscita prima di continuare a stampare per evitare sbavature e scolorimenti.

*1 Disponibili solo quando si stampa dal computer.

*2 Durante la scansione di foto stampate per la stampa su carta adesiva, selezionare Stampa adesivo (Sticker print) in Ristampa foto (Photo reprint). Se si è selezionato Stampa adesivo (Sticker print), non è possibile selezionare il tipo di carta.

Vedere [Stampa di foto in vari layout](#) .

Quando si esegue la stampa su etichette adesive delle foto salvate su una scheda di memoria o su un'unità flash USB, selezionare Stampa adesivo (Sticker print) in Stampa foto divertenti (Fun photo print). Se si è selezionato Stampa adesivo (Sticker print), non è possibile selezionare il tipo di carta.

Vedere [Funzioni in Stampa foto divertenti \(Fun photo print\)](#) .

Quando si esegue la stampa su etichette adesive di foto salvate sul telefono cellulare, selezionare Etichette adesive (Stickers) per il formato pagina in Impost. stampa cellulare (Mobile phone print settings) da Impostazioni periferica (Device settings) in Impostazione (Setup).

Consultare il manuale a video: [Guida Avanzata](#) .



Nota

- L'alimentazione di questo tipo di carta dal cassetto può danneggiare la stampante. Utilizzare sempre il vassoio posteriore.
- È possibile specificare facilmente le impostazioni di stampa utilizzando Easy-PhotoPrint EX disponibile sul *CD-ROM di installazione (Setup CD-ROM)* . Installarlo nel computer.

● **Formati pagina**

È possibile utilizzare i seguenti formati pagina.



Nota

- Nel cassetto è possibile caricare carta comune con i seguenti formati pagina: A4, B5, A5 e Letter
Non è possibile caricare nel cassetto carta comune con altri formati pagina. Caricarle nel vassoio posteriore.

Dimensioni standard:

- Letter (215,9 mm x 279,4 mm/8,50" x 11,00")
- Legal (215,9 mm x 355,6 mm/8,50" x 14,00")
- A5 (148,0 mm x 210,0 mm/5,83" x 8,27")
- A4 (210,0 mm x 297,0 mm/8,27" x 11,69")
- B5 (182,0 mm x 257,0 mm/7,17" x 10,12")
- 4" x 6" (10 cm x 15 cm/4,00" x 6,00")
- 4" x 8" (101,6 mm x 203,2 mm/4,00" x 8,00")
- 5" x 7" (13 cm x 18 cm/5,00" x 7,00")
- 8" x 10" (20 cm x 25 cm/8,00" x 10,00")
- L (89,0 mm x 127,0 mm/3,50" x 5,00 ")
- 2L (127,0 mm x 178,0 mm/5,00" x 7,01")
- Hagaki (100,0 mm x 148,0 mm/3,94" x 5,83")
- Hagaki 2 (200,0 mm x 148,0 mm/7,87" x 5,83")
- Busta comm. #10 (104,6 mm x 241,3 mm/4,12" x 9,50")
- Busta DL (110,0 mm x 220,0 mm/4,33" x 8,66")
- Choukei 3 (120,0 mm x 235,0 mm/4,72" x 9,25")
- Choukei 4 (90,0 mm x 205,0 mm/3,54" x 8,07")
- Youkei 4 (105,0 mm x 235,0 mm/4,13" x 9,25")
- Youkei 6 (98,0 mm x 190,0 mm/3,86" x 7,48")
- Card (55,0 mm x 91,0 mm/2,16" x 3,58")
- Wide (101,6 mm x 180,6 mm/4,00" x 7,10")

Dimensioni non standard:

È anche possibile specificare un formato personalizzato che rientri nell'intervallo indicato di seguito.

- Formato minimo: 55,0 mm x 91,0 mm/2,17" x 3,58" (vassoio posteriore)
- Formato massimo: 215,9 mm x 676,0 mm/8,50" x 26,61" (vassoio posteriore)

● Spessore della carta

Da 17 a 28 libbre/da 64 a 105 g/m² (eccetto la carta originale Canon)

Non utilizzare carta di grammatura superiore o inferiore (eccetto per la carta originale Canon) poiché potrebbe causare inceppamenti nella stampante.

● Note sulla conservazione della carta

- Estrarre dalla confezione solo il numero di fogli necessario, subito prima della stampa.
- Per evitare che la carta non utilizzata si arrotoli, riporla nella confezione e conservarla su una superficie piana. Evitare che la carta sia esposta al calore, all'umidità e alla luce solare diretta.

● Note sulla carta per la stampa senza bordo di pagine complete

- La stampa fronte/retro non è disponibile per la stampa senza bordo a pagina intera.
- Per la stampa senza bordo di pagine complete, non è possibile utilizzare carta in formato A5, B5, Legal, né buste.
- Per la stampa senza bordo di pagine complete è possibile utilizzare carta comune solo quando si stampa da un computer.
Tuttavia, la qualità di stampa potrebbe risultare ridotta. Si consiglia di utilizzare carta comune per una stampa di prova.



C076

■ Tipi di supporti non utilizzabili

Non utilizzare i tipi di carta indicati di seguito. Questi supporti, oltre a produrre risultati di qualità scadente, causano inceppamenti o malfunzionamenti nella stampante.

- Fogli piegati, arrotolati o sgualciti
- Carta umida
- Carta troppo sottile (di peso inferiore a 17 lb/64 g/m²)
- Carta troppo spessa (di peso superiore a 28 lb/105 g/m², eccetto la carta originale Canon)
- Carta più sottile di una cartolina, compresa la carta comune o di blocco note adattata a un formato più piccolo (quando si stampa su carta in formato inferiore a A5)
- Cartoline illustrate
- Cartoline con adesivi o foto incollate
- Buste con doppio lembo o con lembi adesivi
- Buste con superficie in rilievo o trattata
- Buste con lembi gommati già inumiditi o adesivi
- Qualsiasi tipo di carta forata
- Carta di formato non rettangolare
- Carta unita da punti metallici o colla
- Carta con adesivi
- Carta decorata con brillantini e altro

[↑ Inizio pagina](#)

C077

Caricamento degli originali

In questa sezione viene descritta la procedura di caricamento degli originali sul piano in vetro.

- ➔ [Caricamento degli originali](#)
- ➔ [Come caricare gli originali per ciascuna funzione](#)
- ➔ [Originali caricabili](#)

Potrebbe essere necessario caricare l'originale in una posizione diversa in base alla funzione selezionata in Copia (Copy), Ristampa foto (Photo reprint) o Scansione (Scan). Caricare l'originale nella corretta posizione, in base alla funzione selezionata. Se l'originale non viene caricato correttamente, la scansione potrebbe non venire eseguita in modo adeguato.

► Importante

- Dopo avere caricato l'originale sul piano in vetro, assicurarsi di chiudere il coperchio dei documenti prima di avviare la copia o la scansione.

■ Caricamento degli originali

È possibile caricare gli originali da copiare o sottoporre a scansione sul piano in vetro.

1. Caricare un originale sul piano in vetro.

(1) Aprire il coperchio dei documenti.

► Importante

- Non collocare alcun oggetto sul coperchio dei documenti. Cadrà nel vassoio posteriore quando il coperchio dei documenti verrà aperto, causando il malfunzionamento della stampante.

(2) Caricare l'originale CON IL LATO DA SOTTOPORRE A SCANSIONE RIVOLTO VERSO IL BASSO sul piano di lettura in vetro.

Assicurarsi di caricare l'originale nella posizione corretta per ciascuna funzione.

Vedere [Come caricare gli originali per ciascuna funzione](#) .

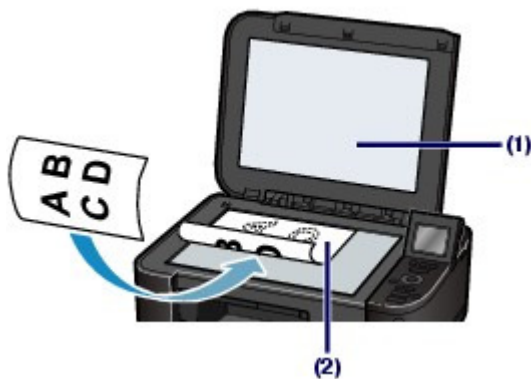

► Importante

- Assicurarsi di eseguire la seguente operazione quando si carica l'originale sul piano in vetro.
 - Non collocare sul piano in vetro oggetti con peso superiore a 4,4 libbre/2,0 kg.
 - Non esercitare pressioni uguali o maggiori di 4,4 libbre/2,0 kg sul piano in vetro, ad esempio premendo sull'originale.
 In tal modo, infatti, si potrebbero causare malfunzionamenti dello scanner o la rottura del piano in vetro.

2. Chiudere delicatamente il coperchio dei documenti.



[↑ Inizio pagina](#)

[Sommario](#) > [Caricamento della carta/degli originali](#) > [Caricamento degli originali](#) > Come caricare gli originali per ciascuna funzione

C078

■ Come caricare gli originali per ciascuna funzione

● Caricamento dell'originale da allineare al segno di allineamento



● Caricare gli originali da copiare

● In Scansione (Scan),

- **selezionare** Scansione autom. (Auto scan) **per** Tipo doc. (Doc. type) **per acquisire documenti, riviste o giornali**

- **selezionare** Documento (Document) o Foto (Photo) **per il** Tipo doc. (Doc. type) **e specificare un formato standard (A4, Letter, ecc.) per** Dim. sc. (Scan size) **per acquisire gli originali**

● Con un'applicazione software su un computer,

- **selezionare documenti, riviste o testi in** Tipo di documento (Document Type)

- **selezionare un formato standard (A4, Letter e così via) in** Dimensioni documento (Document Size)

Caricare l'originale CON IL LATO DI SCANSIONE RIVOLTO VERSO IL BASSO e allinearlo al segno di allineamento



► Importante

- La stampante non è in grado di effettuare la scansione dell'area ombreggiata (A) (1 mm/0,04" mm dai bordi del piano in vetro).

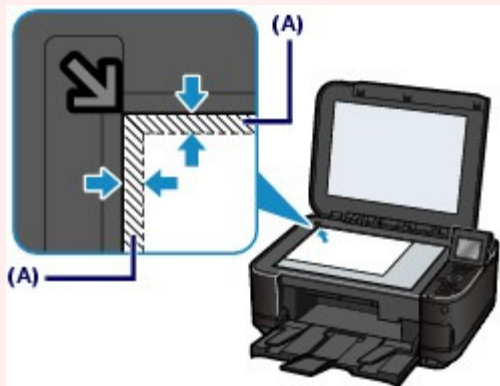

- Per garantire la migliore qualità di stampa la stampante lascia un margine lungo i bordi del supporto. L'area di stampa effettiva è l'area definita da tali margini.

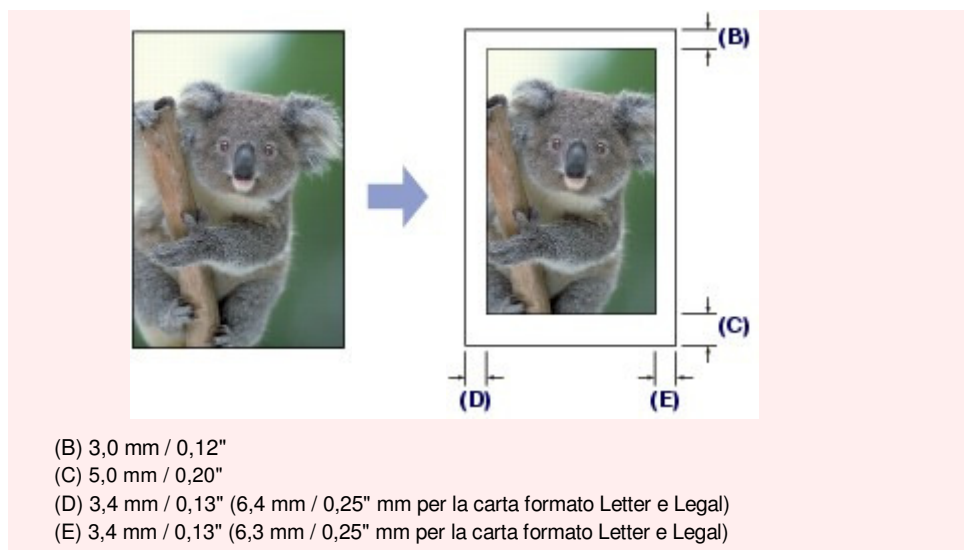

● Caricamento di un solo originale al centro del piano di lettura in vetro

- **Acquisire una sola foto stampata in** Ristampa foto (Photo reprint)
- **In Scansione (Scan) ,**
 - **selezionare** Scansione autom. (Auto scan) **per il Tipo doc. (Doc. type)** **per acquisire una foto stampata, una cartolina, un biglietto da visita o un disco**
 - **selezionare** Documento (Document) o Foto (Photo) **per Tipo doc. (Doc. type)** **e specificare** Ritaglio automatico (Auto crop) **per Dim. sc. (Scan size)** **per acquisire un originale**
- **Eeguire la scansione di una foto stampata, cartolina, biglietto da visita o un disco con un'applicazione software su un computer**

Caricare l'originale CON IL LATO DA SOTTOPORRE A SCANSIONE RIVOLTO VERSO IL BASSO e posizionarlo a una distanza di almeno 10 mm / 0,4" dai bordi del piano di lettura in vetro.

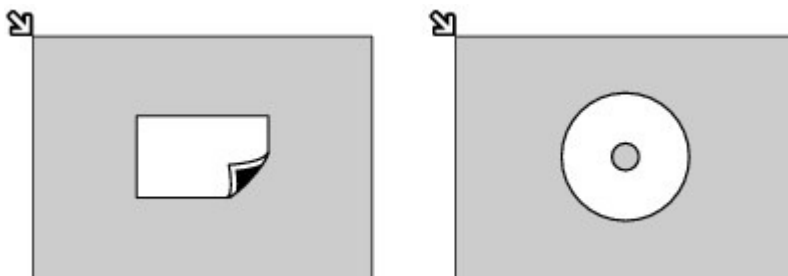

● Caricamento di due o più originali sul piano di lettura in vetro

- **Acquisire due o più foto stampate in** Ristampa foto (Photo reprint)
- **In Scansione (Scan) ,**
 - **selezionare** Scansione autom. (Auto scan) **per il Tipo doc. (Doc. type)** **per acquisire due o più foto stampate, cartoline o biglietti da visita**
 - **selezionare** Foto (Photo) **per il Tipo doc. (Doc. type)** **e specificare** Ritaglio multiplo (Multi crop) **per le Dim. sc. (Scan size)** **per acquisire due o più originali**
- **Eeguire la scansione di due o più foto stampate, cartoline o biglietti da visita con un'applicazione software su un computer**

Caricare due o più originali CON IL LATO DA SOTTOPORRE A SCANSIONE RIVOLTO VERSO IL BASSO e posizionarli a una distanza di almeno 10 mm/0,4" dai bordi del piano di lettura in vetro e ad almeno 10 mm/0,4" di distanza l'uno dall'altro.

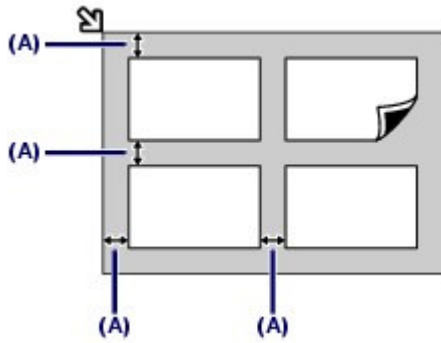

(A) 10 mm/0,4"



Nota

- La funzione Correzione inclinazione consente di compensare automaticamente gli originali posizionati con un angolo di circa 10 gradi. Le foto inclinate con il bordo lungo di 180 mm/7,1" o più non possono essere corrette.
- Foto non rettangolari o di forma irregolare (come ad esempio foto ritagliate) potrebbero non essere acquisite correttamente.



[↑ Inizio pagina](#)

C079

■ Originali caricabili

È possibile copiare o sottoporre a scansione i seguenti originali.

Tipi di originali: documento di testo, rivista o giornale
Foto stampata, cartolina, biglietto da visita o disco (BD/DVD/CD e così via)

Dimensioni (L x A): Max. 216 mm x 297 mm/8,5" x 11,7"

Nota

- Quando si carica sul piano in vetro un originale spesso, ad esempio un libro, è possibile effettuare questa operazione rimuovendo il coperchio dei documenti dalla stampante.
Per informazioni dettagliate su come rimuovere o inserire il coperchio dei documenti, consultare il manuale a video: [Guida Avanzata](#) .
-

[↑ Inizio pagina](#)

[Sommar](#)io > Manutenzione periodica

Manutenzione periodica

In questa sezione viene descritta la procedura per sostituire i serbatoi d'inchiostro esauriti, pulire la stampante per risolvere il problema di risultati di stampa scadenti o intervenire in caso di prelievo non corretto della carta.

Sostituzione di un serbatoio d'inchiostro

[Procedura di sostituzione](#)[Verifica dello stato dell'inchiostro](#)

Stampe sbiadite o con colori non corretti

[Stampa del test di controllo degli ugelli](#)[Verifica del test di controllo degli ugelli](#)[Pulizia della testina di stampa](#)[Pulizia accurata della testina di stampa](#)[Allineamento della testina di stampa](#)

Pulizia del rullo di alimentazione carta

Pulizia del pad del cassetto

[↑ Inizio pagina](#)

[Sommar](#)io > [Manutenzione periodica](#) > Sostituzione di un serbatoio d'inchiostro

C091

Sostituzione di un serbatoio d'inchiostro

Quando si verifica un errore o si riceve un'avvertenza per inchiostro rimanente, il messaggio apparirà per informare l'utente dell'errore.

Fare riferimento a "Sul display LCD viene visualizzato un messaggio di errore" nella sezione "[Risoluzione dei problemi](#)" del manuale a video: *Guida Avanzata* ed eseguire le operazioni necessarie.

Nota

- Per informazioni sui serbatoi d'inchiostro compatibili, consultare la versione cartacea del manuale: *Guida Rapida*.
- Se le stampe risultano sbiadite oppure vengono visualizzate striature bianche nonostante il livello di inchiostro nei serbatoi sia ancora sufficiente, vedere [Stampe sbiadite o con colori non corretti](#).

■ Procedura di sostituzione

Quando è necessario sostituire i serbatoi d'inchiostro, attenersi alla procedura seguente.

Importante

Gestione dell'inchiostro

- Sostituire immediatamente il serbatoio d'inchiostro rimosso. Non lasciare la stampante priva di serbatoi d'inchiostro.
- Utilizzare per la sostituzione dei serbatoi d'inchiostro nuovi. L'inserimento di serbatoi d'inchiostro usati può provocare l'ostruzione degli ugelli. Con serbatoi di questo tipo, inoltre, la stampante non sarà in grado di informare correttamente l'utente quando sarà necessario procedere alla sostituzione.
- Dopo avere installato un serbatoio d'inchiostro, non rimuoverlo dalla stampante né lasciarlo all'aperto. In tal modo, infatti, il serbatoio d'inchiostro si secca e la stampante potrebbe non funzionare correttamente una volta reinstallato il serbatoio. Per garantire una qualità di stampa ottimale, utilizzare un serbatoio d'inchiostro entro sei mesi dal primo utilizzo.

Nota

- L'inchiostro a colori può consumarsi anche quando si stampa un documento in bianco e nero o viene impostata una stampa in bianco e nero.
L'inchiostro delle cartucce, inoltre, si consuma durante le procedure di pulizia standard e approfondita della testina di stampa, che possono essere necessarie per mantenere l'efficienza della stampante. Quando un serbatoio d'inchiostro si esaurisce, sostituirlo immediatamente con uno nuovo.
Per ulteriori informazioni, vedere [Suggerimenti sulle modalità di utilizzo della stampante](#).

1. Accertarsi che la stampante sia accesa e aprire delicatamente il vassoio di uscita della carta.

2. Sollevare l'unità di scansione (coperchio) fino all'arresto.

Il supporto della testina di stampa si sposta nella posizione di sostituzione.



⚠️ **Attenzione**

- Non forzare l'arresto o lo spostamento del supporto della testina di stampa. Non toccare il supporto della testina di stampa fino a quando non si arresta completamente.

▶ **Importante**

- Non collocare alcun oggetto sul coperchio dei documenti. Cadrà nel vassoio posteriore quando il coperchio dei documenti verrà aperto, causando il malfunzionamento della stampante.
- Aprire l'unità di scansione (coperchio) solo quando il coperchio dei documenti è chiuso.
- Non toccare le parti metalliche o altre parti all'interno della stampante.
- Se l'unità di scansione (coperchio) viene lasciata aperta per oltre 10 minuti, il supporto della testina di stampa si sposta verso destra. In tal caso, chiudere e riaprire l'unità di scansione (coperchio).

3. Rimuovere il serbatoio d'inchiostro con l'indicatore luminoso che lampeggia velocemente.

Premere la linguetta (A) e sollevare il serbatoio d'inchiostro per rimuoverlo.

Non toccare la leva di bloccaggio della testina di stampa (B).

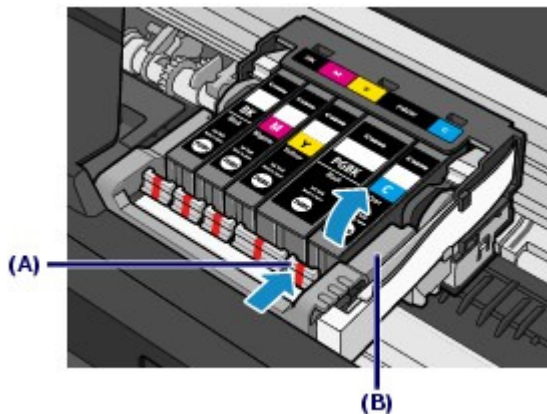

▶ **Importante**

- Maneggiare con cura il serbatoio d'inchiostro per evitare di macchiare gli indumenti o la zona circostante.
- Eliminare il serbatoio d'inchiostro vuoto in conformità alle norme e alle leggi locali riguardanti lo smaltimento dei materiali di consumo.

📖 **Nota**

- Non rimuovere due o più serbatoi d'inchiostro alla volta. Quando si sostituiscono due o più serbatoi d'inchiostro, sostituirli uno alla volta.
- Per informazioni dettagliate sulle diverse velocità di lampeggiamento dell'indicatore luminoso dell'inchiostro, vedere [Verifica dello stato dell'inchiostro](#).

4. Preparare il nuovo serbatoio d'inchiostro.

- (1) Estrarre un nuovo serbatoio d'inchiostro dalla relativa confezione, togliere completamente il nastro arancione (1), quindi rimuovere completamente la pellicola protettiva (2)

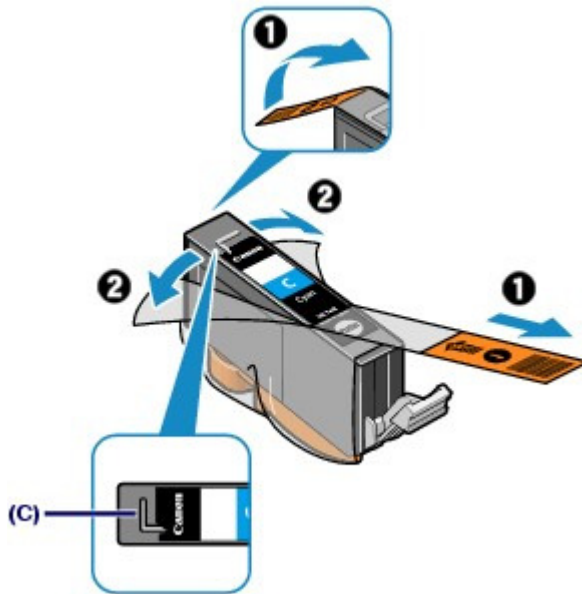

► Importante

- Maneggiare con cura i serbatoi d'inchiostro. Non esercitare eccessiva pressione ed evitare di farli cadere.
- Se il nastro arancione rimane sul foro d'aerazione a forma di L (C), l'inchiostro potrebbe schizzare o la stampante potrebbe non funzionare correttamente.

- (2) Afferrare il cappuccio protettivo arancione del serbatoio d'inchiostro (D) puntando verso l'alto prestando attenzione a non bloccare il foro d'aerazione a forma di L (C).

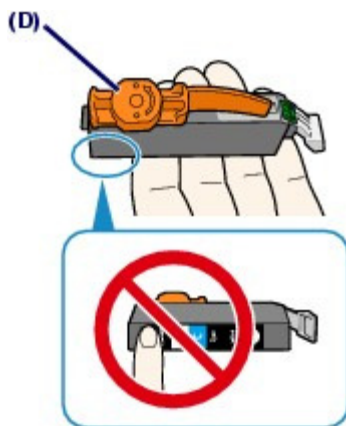

- (3) Ruotare lentamente il cappuccio protettivo arancione (D) di 90 gradi orizzontalmente per rimuoverlo.



► Importante

- Non esercitare pressione sui lati del serbatoio d'inchiostro. Se si esercita pressione sui lati del serbatoio d'inchiostro con il foro d'aerazione a forma di L bloccato (C), l'inchiostro potrebbe schizzare.
- Non toccare l'interno del cappuccio protettivo arancione (D) o l'imboccatura del serbatoio aperta (E). In caso contrario, l'inchiostro potrebbe macchiare le mani.
- Non riapplicare il cappuccio protettivo (D) dopo averlo rimosso. Eliminarlo in conformità con le norme e le leggi locali riguardanti lo smaltimento dei materiali di consumo.

5. Installare il nuovo serbatoio d'inchiostro.

(1) Inserire l'estremità anteriore del serbatoio d'inchiostro nella testina di stampa inclinandolo leggermente.

Assicurarsi che la posizione del serbatoio d'inchiostro corrisponda all'etichetta.

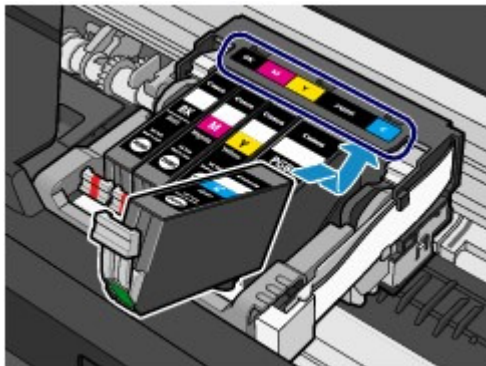

(2) Premere sul segno (PUSH) (Spingi) finché il serbatoio d'inchiostro non scatta in posizione.

Accertarsi che l'indicatore luminoso dell'inchiostro sia acceso e di colore rosso.

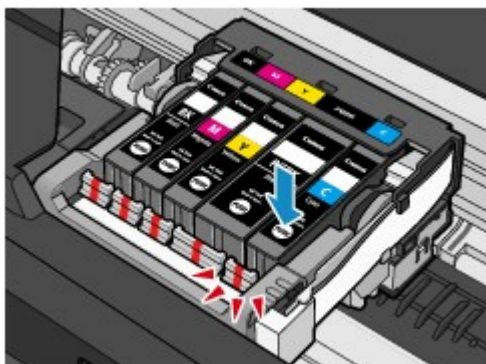

► Importante

- Non è possibile stampare se il serbatoio d'inchiostro è stato installato in una posizione errata.

Assicurarsi di installare il serbatoio d'inchiostro nella posizione corretta come indicato sull'etichetta del supporto della testina di stampa.

- Non è possibile stampare se non sono stati installati tutti i serbatoi d'inchiostro. Assicurarsi di installare tutti i serbatoi d'inchiostro.

6. Sollevare leggermente l'unità di scansione (coperchio), quindi chiuderla con delicatezza.



Nota

- Se dopo avere chiuso l'unità di scansione (coperchio) viene visualizzato un messaggio di errore, consultare la sezione " [Risoluzione dei problemi](#) " del manuale a video: *Guida Avanzata* .
- Quando si inizia a stampare dopo aver sostituito il serbatoio d'inchiostro, la stampante esegue automaticamente la pulizia della testina di stampa. Non effettuare altre operazioni finché la pulizia della testina di stampa non sarà terminata.
- Se le linee rette stampate non sono allineate o la testina di stampa è disallineata, regolarne la posizione.
Vedere [Allineamento della testina di stampa](#) .





[↑ Inizio pagina](#)

C092

■ Verifica dello stato dell'inchiostro

È possibile verificare lo stato dell'inchiostro sul display LCD o dagli indicatori luminosi dell'inchiostro.

● Dal display LCD della stampante

- (1) Accertarsi che la stampante sia accesa, quindi premere il pulsante **HOME**.
Viene visualizzata la schermata HOME.
- (2) Selezionare l'icona Impostazione (Setup)  nella schermata HOME.
Vedere [Selezione dei menu nella schermata HOME](#).
Viene visualizzata la schermata Menu Impostazione (Setup menu).
- (3) Selezionare Visualizza vol. inch. riman. (Display remaining ink level) , quindi premere il pulsante **OK**.
In caso di informazioni sul livello di inchiostro rimanente, viene visualizzato un simbolo nell'area (A).

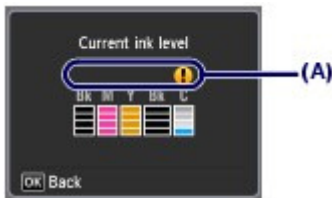

Esempio: 

Serbatoio d'inchiostro in esaurimento. Preparare un serbatoio d'inchiostro nuovo.

Nota

- È possibile inoltre verificare lo stato dell'inchiostro sulla schermata del display LCD visualizzata durante la stampa.

● Dagli indicatori luminosi dell'inchiostro

- (1) Accertarsi che la stampante sia accesa e aprire delicatamente il vassoio di uscita della carta.
- (2) Sollevare l'unità di scansione (coperchio) fino all'arresto.
Vedere il passaggio 2 in [Procedura di sostituzione](#).
- (3) Verificare gli indicatori luminosi dell'inchiostro.
Chiudere l'unità di scansione (coperchio) dopo avere verificato lo stato dell'indicatore luminoso dell'inchiostro.
Vedere il passaggio 6 in [Procedura di sostituzione](#).

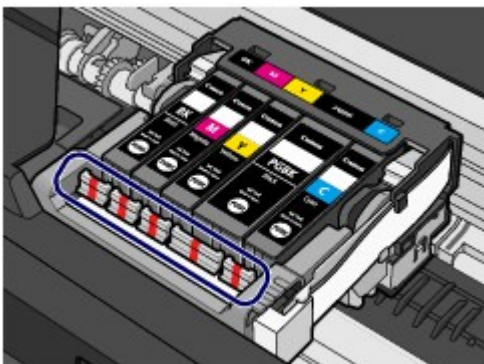

- **L'indicatore luminoso dell'inchiostro è acceso**

Il serbatoio d'inchiostro è installato correttamente.

- **L'indicatore luminoso dell'inchiostro lampeggia**

Lentamente (intervalli di circa 3 secondi)



Serbatoio d'inchiostro in esaurimento. Preparare un serbatoio d'inchiostro nuovo.

Rapidamente (intervalli di circa 1 secondo)



- Il serbatoio d'inchiostro è installato nella posizione errata.

Oppure

- L'inchiostro è esaurito.

Verificare che il serbatoio d'inchiostro sia installato nella posizione corretta indicata dall'etichetta del supporto della testina di stampa. Se la posizione è corretta ma l'indicatore luminoso lampeggia, si è verificato un errore che impedisce l'esecuzione della stampa. Verificare il messaggio di errore visualizzato sul display LCD.

Consultare la sezione " [Risoluzione dei problemi](#) " del manuale a video: *Guida Avanzata* .

- **L'indicatore luminoso dell'inchiostro è spento**

Il serbatoio d'inchiostro non è stato installato in modo corretto o la funzione di rilevamento del livello di inchiostro rimanente è disabilitata. Se il serbatoio d'inchiostro non è installato in modo corretto, premere il

segno  (Spingi) sul serbatoio d'inchiostro finché non scatta in posizione. Se non scatta in posizione, verificare che il cappuccio protettivo arancione sia stato rimosso dalla parte inferiore del serbatoio.

Se dopo aver reinstallato il serbatoio d'inchiostro, il relativo indicatore luminoso risulta ancora spento si è verificato un errore che impedisce l'esecuzione della stampa. Verificare il messaggio di errore visualizzato sul display LCD.

Consultare la sezione " [Risoluzione dei problemi](#) " del manuale a video: *Guida Avanzata* .



 [Inizio pagina](#)

C093

Stampe sbiadite o con colori non corretti

Se i colori non vengono stampati correttamente o le stampe risultano sfocate, è probabile che gli ugelli della testina di stampa siano ostruiti. Attenersi alla procedura descritta di seguito per stampare il test di controllo degli ugelli e verificare le condizioni della testina di stampa per poi effettuare la pulizia.

Se le linee rette stampate sono disallineate o i risultati della stampa non sono soddisfacenti per altri motivi, è consigliabile allineare la testina di stampa per migliorare la qualità del processo.

► Importante

- Non bagnare o passare un panno sulla testina di stampa e sui serbatoi d'inchiostro. Questa operazione, infatti, potrebbe danneggiare la testina di stampa e i serbatoi d'inchiostro.

📖 Nota

Prima di eseguire la manutenzione

- Assicurarsi che il cappuccio protettivo arancione non rimanga sul serbatoio d'inchiostro. Consultare la sezione "[Risoluzione dei problemi](#)" del manuale a video: [Guida Avanzata](#).
- Aprire l'unità di scansione (coperchio) e accertarsi che tutti gli indicatori luminosi dei serbatoi d'inchiostro siano accesi con colore rosso. In caso contrario, vedere [Verifica dello stato dell'inchiostro](#) ed effettuare le operazioni opportune.
- Per migliorare il risultato di stampa è consigliabile definire una qualità di stampa superiore nelle impostazioni del driver della stampante. Per informazioni dettagliate, consultare il manuale a video: [Guida Avanzata](#).

● Se le stampe sono sfocate o presentano colori non uniformi:

Fase 1

Vedere [Stampa del test di controllo degli ugelli](#) .
Vedere [Verifica del test di controllo degli ugelli](#) .

Se il motivo non contiene tutte le righe o presenta striature bianche orizzontali:



Fase 2

Vedere [Pulizia della testina di stampa](#) .

Se il problema persiste anche dopo aver eseguito per due volte la pulizia della testina di stampa:



Fase 3

Vedere [Pulizia accurata della testina di stampa](#) .

Dopo aver effettuato la pulizia della testina di stampa, stampare ed esaminare il test di controllo degli ugelli.

📖 Nota

- Se la procedura è stata eseguita fino al passaggio 3 e il problema persiste, spegnere la stampante e ripetere la pulizia accurata della testina di stampa dopo 24 ore. Se il problema persiste, la testina di stampa potrebbe essere danneggiata. Contattare il centro assistenza.

● Se i risultati di stampa non sono soddisfacenti per problemi come il disallineamento delle linee rette:

Vedere [Allineamento della testina di stampa](#) .

Nota

- Le operazioni di manutenzione possono essere effettuate anche dal computer.
Per informazioni dettagliate, consultare il manuale a video: [Guida Avanzata](#) .



[↑ Inizio pagina](#)

[Sommar](#)io > [Manutenzione periodica](#) > [Stampe sbiadite o con colori non corretti](#) > [Stampa del test di controllo degli ugelli](#)

C094



■ Stampa del test di controllo degli ugelli

Stampare il test di controllo degli ugelli per verificare che l'inchiostro fuoriesca correttamente dagli ugelli della testina di stampa.

Nota

- Se il livello dell'inchiostro nella cartuccia è basso, il test di controllo degli ugelli non verrà stampato correttamente. Sostituire il serbatoio con il livello di inchiostro basso.
Vedere [Sostituzione di un serbatoio d'inchiostro](#) .

È necessario preparare: un foglio di carta comune in formato A4 o Letter

1. Assicurarsi che la stampante sia accesa.
2. Assicurarsi che nel cassetto sia caricato uno o più fogli di carta comune in formato A4 o Letter.
3. Aprire delicatamente il vassoio di uscita della carta e quindi la relativa estensione.
4. Stampare il test di controllo degli ugelli.
 - (1) Selezionare l'icona Impostazione (Setup)  nella schermata HOME.
Vedere [Selezione dei menu nella schermata HOME](#) .
Viene visualizzata la schermata Menu Impostazione (Setup menu).
 - (2) Selezionare Manutenzione (Maintenance)  e premere il pulsante **OK**.
Viene visualizzata la schermata Manutenzione (Maintenance).
 - (3) Selezionare Stampa motivo controllo ugelli (Print nozzle check pattern), quindi premere il pulsante **OK**.



Viene visualizzata la schermata di conferma.

- (4) Selezionare Sì (Yes) e premere il pulsante **OK**.
Il test di controllo degli ugelli viene stampato e sul display LCD vengono visualizzate due schermate di conferma.
5. Esaminare il test di controllo degli ugelli.
Vedere [Verifica del test di controllo degli ugelli](#) .



Sommario > Manutenzione periodica > Stampe sbiadite o con colori non corretti > Verifica del test di controllo degli ugelli

C095

■ Verifica del test di controllo degli ugelli

Esaminare il test di controllo degli ugelli e, se necessario, pulire la testina di stampa.

1. Controllare che il motivo contenga tutte le righe (1) e non presenti striature bianche orizzontali (2).

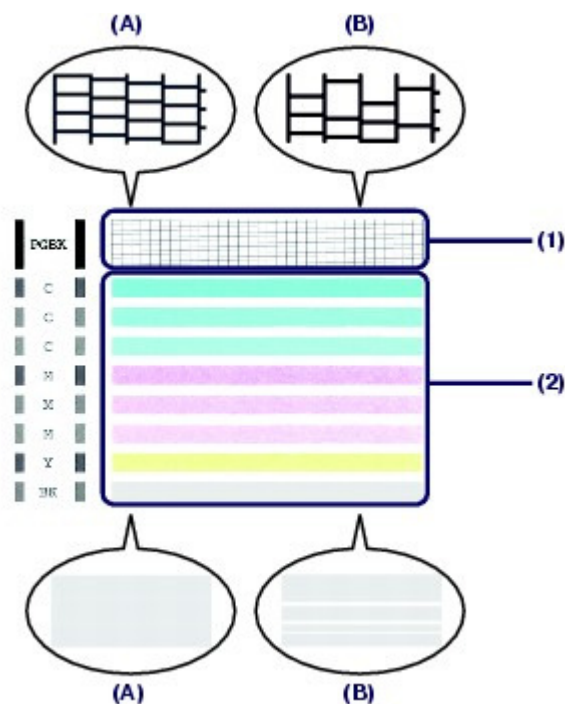

- (A) Motivo completo/Nessuna striatura bianca orizzontale
 (B) Motivo incompleto/Presenza di striature bianche orizzontali

2. Sulla schermata di conferma selezionare il motivo che più si avvicina al test di controllo degli ugelli stampato.

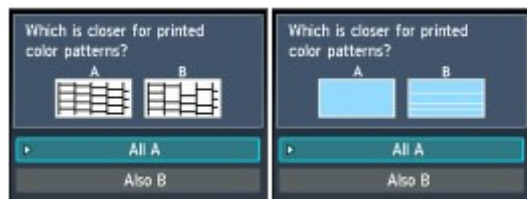

Per (A) (tutte le righe o assenza di striature bianche orizzontali) in (1) e (2):

- (1) Non è necessario eseguire la pulizia. Selezionare Tutto A (All A) e premere il pulsante **OK**.
- (2) Controllare il messaggio e premere il pulsante **OK**.
Viene nuovamente visualizzata la schermata Manutenzione (Maintenance).

Nota

- Premere il pulsante **HOME** per uscire da Impostazione (Setup) e visualizzare la schermata HOME.

Per (B) (righe mancanti o presenza di striature bianche orizzontali) in (1) o (2) oppure in entrambi (1) e (2):

(1) È necessario eseguire la pulizia. Selezionare Anche B (Also B) e premere il pulsante **OK**.

Viene visualizzata la schermata di conferma della pulizia.

(2) Selezionare Sì (Yes) e premere il pulsante **OK**.

La pulizia della testina di stampa viene avviata.

Vedere [Pulizia della testina di stampa](#) .



[↑ Inizio pagina](#)

C096

■ Pulizia della testina di stampa

Pulire la testina di stampa quando nel test di controllo ugelli sono presenti striature bianche orizzontali o righe mancanti. La pulizia consente di liberare gli ugelli e di ripristinare il corretto funzionamento della testina di stampa. Poiché consuma una certa quantità di inchiostro, la funzione di pulizia della testina di stampa va eseguita solo se effettivamente necessaria.

È necessario preparare: un foglio di carta comune in formato A4 o Letter

1. Assicurarsi che la stampante sia accesa.
2. Assicurarsi che nel cassetto sia caricato uno o più fogli di carta comune in formato A4 o Letter.
3. Aprire delicatamente il vassoio di uscita della carta e quindi la relativa estensione.
4. Pulire la testina di stampa.

(1) Selezionare l'icona Impostazione (Setup)  nella schermata HOME.

Vedere [Selezione dei menu nella schermata HOME](#) .

Viene visualizzata la schermata Menu Impostazione (Setup menu).

(2) Selezionare Manutenzione (Maintenance)  e premere il pulsante **OK**.

Viene visualizzata la schermata Manutenzione (Maintenance).

(3) Selezionare Pulizia (Cleaning) e premere il pulsante **OK**.

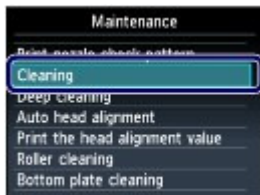

Viene visualizzata la schermata di conferma.

(4) Selezionare Sì (Yes) e premere il pulsante **OK**.

La pulizia della testina di stampa viene avviata.

Non effettuare altre operazioni finché la pulizia della testina di stampa non sarà terminata. Il completamento della pulizia richiede circa 1 minuto e mezzo.

Viene visualizzata la schermata di conferma della stampa del modello.

(5) Selezionare Sì (Yes) e premere il pulsante **OK**.

Verrà stampato il test di controllo degli ugelli.

5. Esaminare il test di controllo degli ugelli.

Vedere [Verifica del test di controllo degli ugelli](#) .

Nota

- Premere il pulsante **HOME** per uscire da Impostazione (Setup) e visualizzare la schermata HOME.
- Se il problema non viene risolto dopo avere eseguito per due volte la pulizia della testina di stampa, provare a eseguire una pulizia accurata. Vedere [Pulizia accurata della testina di stampa](#) .



 [Inizio pagina](#)

[Sommar](#)io > [Manutenzione periodica](#) > [Stampe sbiadite o con colori non corretti](#) > Pulizia accurata della testina di stampa

C097

■ Pulizia accurata della testina di stampa

Se la procedura standard di pulizia della testina non migliora la qualità della stampa, utilizzare la funzione di pulizia accurata. La pulizia accurata della testina di stampa consuma più inchiostro della procedura di pulizia standard, pertanto deve essere eseguita solo se necessario.

È necessario preparare: un foglio di carta comune in formato A4 o Letter

1. Assicurarsi che la stampante sia accesa.
2. Assicurarsi che nel cassetto sia caricato uno o più fogli di carta comune in formato A4 o Letter.
3. Aprire delicatamente il vassoio di uscita della carta e quindi la relativa estensione.
4. Pulire accuratamente la testina di stampa.

(1) Selezionare l'icona Impostazione (Setup)  nella schermata HOME.

Vedere [Selezione dei menu nella schermata HOME](#) .

Viene visualizzata la schermata Menu Impostazione (Setup menu).

(2) Selezionare Manutenzione (Maintenance)  e premere il pulsante **OK**.

Viene visualizzata la schermata Manutenzione (Maintenance).

(3) Selezionare Pulizia accurata (Deep cleaning) e premere il pulsante **OK**.

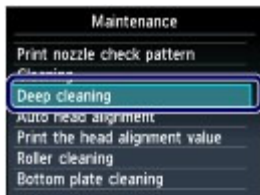

Viene visualizzata la schermata di conferma.

(4) Selezionare Sì (Yes) e premere il pulsante **OK**.

La pulizia accurata della testina di stampa viene avviata.

Non effettuare altre operazioni finché la pulizia accurata della testina di stampa non sarà terminata. Il completamento della pulizia richiede circa 2 minuti.

Viene visualizzata la schermata di conferma della stampa del modello.

(5) Selezionare Sì (Yes) e premere il pulsante **OK**.

Verrà stampato il test di controllo degli ugelli.

(6) Quando viene visualizzato il messaggio di completamento, premere il pulsante **OK**.

Viene nuovamente visualizzata la schermata Manutenzione (Maintenance).

5. Esaminare il test di controllo degli ugelli.

Vedere il passaggio 1 in [Verifica del test di controllo degli ugelli](#) .

Se uno dei colori non viene stampato in modo corretto, sostituire il serbatoio corrispondente.

Vedere [Sostituzione di un serbatoio d'inchiostro](#) .

Se il problema persiste, spegnere la stampante e ripetere la pulizia accurata della testina di stampa dopo 24 ore.

Se il problema persiste, la testina di stampa potrebbe essere danneggiata. Contattare il centro assistenza.



Nota

- Premere il pulsante **HOME** per uscire da Impostazione (Setup) e visualizzare la schermata HOME.
-



 [Inizio pagina](#)

C098

■ Allineamento della testina di stampa



Se le linee rette stampate sono disallineate o i risultati della stampa non sono soddisfacenti per altri motivi, è necessario regolare la posizione della testina di stampa.

Nota

- Se l'inchiostro nella cartuccia è in esaurimento, il foglio con l'allineamento della testina di stampa non verrà stampato correttamente. Sostituire il serbatoio con il livello di inchiostro basso.
Vedere [Sostituzione di un serbatoio d'inchiostro](#) .
- Il motivo dell'allineamento della testina di stampa viene stampato in nero e blu.

È necessario preparare: un foglio di carta comune in formato A4 o Letter (inclusa la carta riciclata)*

* Assicurarsi di utilizzare carta bianca e pulita su entrambi i lati.

1. Assicurarsi che la stampante sia accesa.
2. Assicurarsi che nel cassetto sia caricato uno o più fogli di carta comune in formato A4 o Letter.
3. Aprire delicatamente il vassoio di uscita della carta e quindi la relativa estensione.
4. Stampare il foglio con l'allineamento della testina di stampa.
 - (1) Selezionare l'icona Impostazione (Setup)  nella schermata HOME.
Vedere [Selezione dei menu nella schermata HOME](#) .
Viene visualizzata la schermata Menu Impostazione (Setup menu).
 - (2) Selezionare Manutenzione (Maintenance)  e premere il pulsante **OK**.
Viene visualizzata la schermata Manutenzione (Maintenance).
 - (3) Selezionare Allineamento automatico testina (Auto head alignment) e premere il pulsante **OK**.



Viene visualizzata la schermata di conferma.

- (4) Confermare il messaggio, selezionare Sì (Yes), quindi premere il pulsante **OK**.
Il foglio con l'allineamento della testina di stampa verrà stampato.

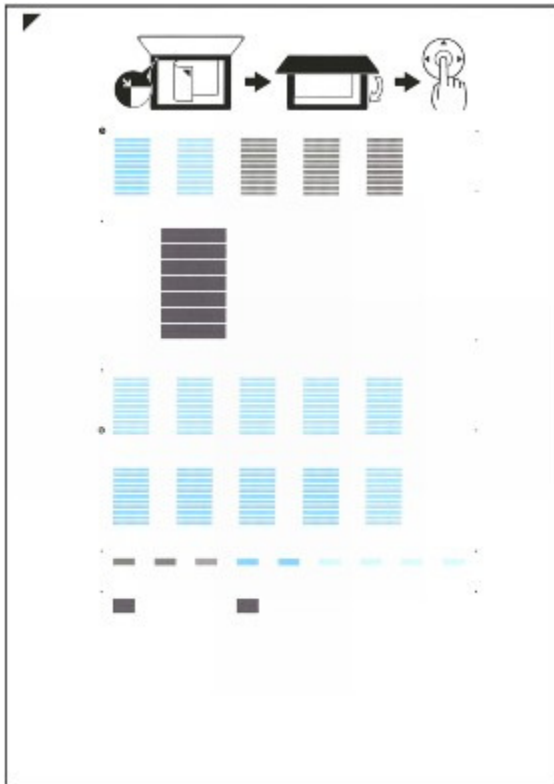

► Importante

- Non toccare le parti stampate del foglio con l'allineamento della testina di stampa.
- Fare attenzione a non sporcare il foglio con l'allineamento della testina di stampa. Se il foglio è macchiato o spiegazzato, la scansione potrebbe avvenire in modo non corretto.

(5) Quando viene visualizzato il messaggio "I motivi sono stati stampati correttamente? (Did the patterns print correctly?)", verificare che il motivo sia stato stampato correttamente, selezionare Sì (Yes), quindi premere il pulsante **OK**.

5. Sottopone a scansione il foglio con l'allineamento della testina di stampa per allinearla automaticamente.

(1) Verificare il messaggio, quindi caricare il foglio con l'allineamento della testina di stampa dal piano di lettura in vetro.

Caricare il foglio con l'allineamento della testina di stampa **CON IL LATO STAMPATO RIVOLTO VERSO BASSO** e allineare il segno  nell'angolo superiore sinistro del foglio con il segno di allineamento 

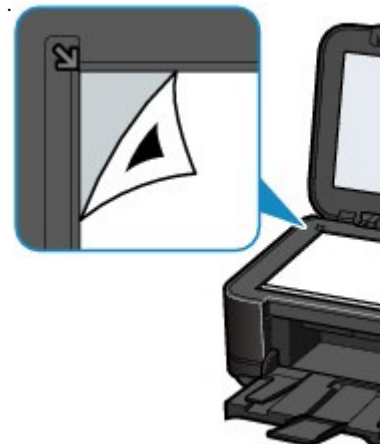

(2) Chiudere delicatamente il coperchio dei documenti e premere il pulsante **OK**.
La stampante avvia la scansione del foglio con l'allineamento della testina di stampa e la posizione della

testina di stampa viene regolata automaticamente.

Importante

- Non aprire il coperchio dei documenti né rimuovere il foglio con l'allineamento della testina dal piano in vetro finché la regolazione della posizione della testina di stampa non è terminata.
- Se viene visualizzato il messaggio "Scansione foglio allineamento testina non riuscita. (Failed to scan head alignment sheet.)", premere il pulsante **OK**. Consultare la sezione "[Risoluzione dei problemi](#)" del manuale a video: *Guida Avanzata*.

(3) Quando viene visualizzato il messaggio di completamento, premere il pulsante **OK**.

Viene nuovamente visualizzata la schermata Manutenzione (Maintenance).

Al termine della regolazione della posizione della testina di stampa, rimuovere il foglio con l'allineamento dal piano in vetro.

Nota

- Premere il pulsante **HOME** per uscire da Impostazione (Setup) e visualizzare la schermata HOME.
- Se i risultati di stampa continuano a essere insoddisfacenti anche dopo avere regolato la posizione della testina come descritto sopra, regolare manualmente la posizione della testina di stampa dal computer. Per informazioni dettagliate, consultare il manuale a video: [Guida Avanzata](#).
- Per stampare e verificare i valori correnti di regolazione della posizione della testina, selezionare Stampa valore allineam. testina (Print the head alignment value) nella schermata Manutenzione (Maintenance).



 [Inizio pagina](#)

C099

Pulizia del rullo di alimentazione carta

Se il rullo di alimentazione della carta è sporco o la carta caricata presenta delle macchie di inchiostro è probabile che i fogli non vengano prelevati in modo corretto.

In tal caso, pulire il rullo di alimentazione carta. Questa operazione di pulizia determina l'usura del rullo di alimentazione carta e pertanto deve essere eseguita solo in caso di necessità.

È necessario preparare: tre fogli di carta comune in formato A4 o Letter

1. Assicurarsi che la stampante sia accesa.
2. Aprire delicatamente il vassoio di uscita della carta e quindi la relativa estensione.
3. Selezionare Pulizia del rullo (Roller cleaning).

- (1) Selezionare l'icona Impostazione (Setup)  nella schermata HOME.

Vedere [Selezione dei menu nella schermata HOME](#) .

Viene visualizzata la schermata Menu Impostazione (Setup menu).

- (2) Selezionare Manutenzione (Maintenance)  e premere il pulsante **OK**.

Viene visualizzata la schermata Manutenzione (Maintenance).

- (3) Selezionare Pulizia del rullo (Roller cleaning) e premere il pulsante **OK**.



Viene visualizzata la schermata di conferma.

- (4) Selezionare Sì (Yes) e premere il pulsante **OK**.
 - (5) Selezionare l'alimentazione carta da pulire (Vassoio posteriore (Rear tray) o Cassetto (Cassette)), quindi premere il pulsante **OK**.
4. Pulire il rullo di alimentazione carta senza la carta.
 - (1) Seguire le istruzioni visualizzate per rimuovere la carta nell'alimentazione selezionata al punto (5) del passaggio 3.
 - (2) Premere il pulsante **OK**.
Durante la fase di pulizia, il rullo di alimentazione carta ruota.
 5. Pulire il rullo di alimentazione carta con della carta.
 - (1) Assicurarsi che il rullo di alimentazione carta abbia smesso di ruotare, quindi attenersi alle istruzioni visualizzate per caricare tre o più fogli di carta comune formato A4 o Letter nell'alimentazione selezionata al punto (5) del passaggio 3.
 - (2) Premere il pulsante **OK**.
La procedura di pulizia viene avviata. Al termine della procedura di pulizia, la carta viene espulsa.
 - (3) Quando viene visualizzato il messaggio di completamento, premere il pulsante **OK**.

Viene nuovamente visualizzata la schermata Manutenzione (Maintenance).

 **Nota**

- Premere il pulsante **HOME** per uscire da Impostazione (Setup) e visualizzare la schermata HOME.

Se il problema persiste dopo la pulizia del rullo di alimentazione carta, rivolgersi al centro assistenza.



 [Inizio pagina](#)

[Sommar](#) > [Manutenzione periodica](#) > Pulizia del pad del cassetto

C100

Pulizia del pad del cassetto

Se il pad del cassetto è sporco di polvere di carta o altro, è possibile che vengano espulsi due o più fogli. Attenersi alla procedura riportata di seguito per pulire il pad del cassetto.

È necessario preparare: cotton-fioc

1. Estrarre il cassetto dalla stampante, quindi rimuovere tutta la carta.
2. Pulire i lati del pad (A) con un cotton-fioc inumidito.

► Importante

- Dopo aver pulito il pad, asciugarlo perfettamente.

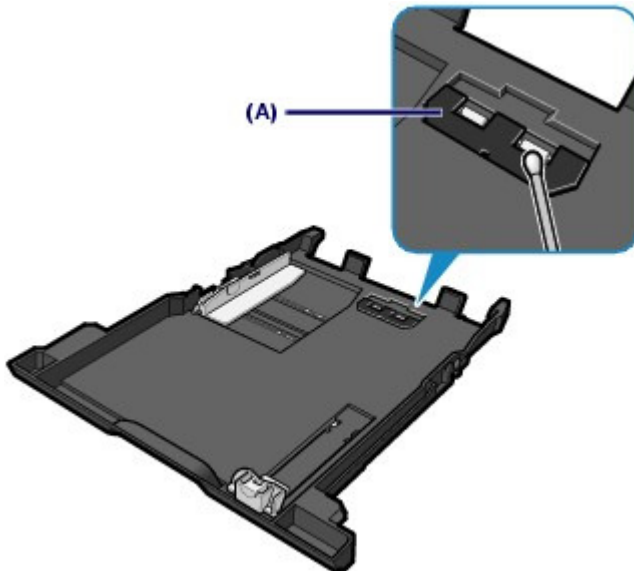

Se il problema persiste, rivolgersi al centro assistenza.



[↑ Inizio pagina](#)

Appendice

[Limitazioni legali sull'utilizzo della stampante e delle immagini](#)

[Suggerimenti sulle modalità di utilizzo della stampante](#)



[↑ Inizio pagina](#)

Limitazioni legali sull'utilizzo della stampante e delle immagini

L'esecuzione di copie, scansioni e stampe o l'uso di riproduzioni dei documenti indicati di seguito potrebbe essere proibito dalla legge.

L'elenco fornito è solo a titolo esemplificativo. In caso di dubbi, rivolgersi a un consulente legale di fiducia.

- Banconote
- Vaglia postali
- Certificati di deposito
- Francobolli (nuovi o annullati)
- Badge o documenti di identificazione
- Documenti militari o certificati provvisori
- Assegni o cambiali emessi da enti statali
- Patenti di guida e libretti di circolazione
- Traveller cheque
- Buoni pasto
- Passaporti
- Documenti di immigrazione
- Marche da bollo (nuove o annullate)
- Obbligazioni o certificati di debito
- Certificati azionari
- Opere protette da copyright senza il consenso del proprietario dei diritti d'autore



[↑ Inizio pagina](#)

C112

Suggerimenti sulle modalità di utilizzo della stampante

In questa sezione vengono forniti alcuni suggerimenti su come utilizzare la stampante e sull'esecuzione di stampe di eccellente qualità.

■ L'inchiostro è utilizzato per diversi scopi.

● Come viene utilizzato l'inchiostro per scopi diversi dalla stampa?

L'inchiostro può essere utilizzato per scopi diversi dalla stampa. L'inchiostro non serve solo per stampare, ma anche per pulire la testina di stampa e garantire in tal modo una qualità di stampa ottimale.

La stampante dispone di una funzione di pulizia automatica degli ugelli a getto d'inchiostro che permette di evitare la loro ostruzione. Nella procedura di pulizia, l'inchiostro viene emesso dagli ugelli. La quantità di inchiostro utilizzata per la pulizia degli ugelli è ridotta.

● La stampa in bianco e nero utilizza l'inchiostro a colori?

La stampa in bianco e nero potrebbe anche utilizzare inchiostro diverso da quello nero in base al tipo di carta e alle impostazioni del driver della stampante. Ciò significa che l'inchiostro a colori potrebbe consumarsi anche quando si stampa in bianco e nero.

● Perché la stampante dispone di due serbatoi d'inchiostro?

Nella macchina sono disponibili due tipi di inchiostro nero: dye ink (BK) e inchiostro a pigmenti (PGBK).

L'inchiostro dye ink viene utilizzato principalmente per la stampa di foto, figure e così via, mentre quello a pigmenti viene utilizzato per i documenti di testo. Questi due tipi di inchiostro hanno applicazioni diverse. Pertanto, se uno dei due si esaurisce, l'altro non verrà utilizzato. Se uno dei due inchiostri si esaurisce, è necessario sostituire il serbatoio d'inchiostro.

Questi due inchiostri vengono utilizzati automaticamente in base al tipo di carta e alle impostazioni del driver della stampante. Non è possibile alternare manualmente l'utilizzo dei due tipi di inchiostro.

● L'indicatore luminoso dell'inchiostro indica che l'inchiostro si sta esaurendo.

La parte interna del serbatoio d'inchiostro è composta dall'inchiostro conservato nell'area (A) e dall'inchiostro assorbito nell'area della spugna (B).

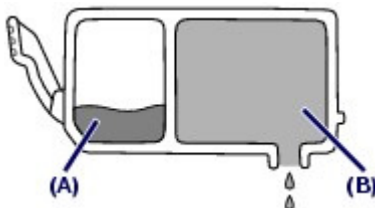

Quando l'inchiostro (A) si esaurisce, l'indicatore luminoso dell'inchiostro lampeggia lentamente per indicare che l'inchiostro si sta esaurendo.

Quindi, quando l'inchiostro (B) si esaurisce, l'indicatore luminoso lampeggia per indicare che è necessario sostituire il relativo serbatoio.

Vedere [Sostituzione di un serbatoio d'inchiostro](#) .

■ Stampa su carta speciale: come stampare con una qualità di stampa ottimale?

- **Suggerimento: verificare sempre lo stato della stampante prima di stampare.**

- **La testina di stampa è a posto?**

Se gli ugelli delle testine di stampa sono ostruiti, la stampa risulterà sbiadita e i fogli di carta andranno persi. Stampare il test di controllo degli ugelli per verificare le condizioni della testina di stampa.

Vedere [Stampe sbiadite o con colori non corretti](#) .

- **La parte interna della stampante è sporca di inchiostro?**

Dopo avere effettuato molte stampe o utilizzato la funzione di stampa senza bordi, le aree attraversate dai fogli possono sporcarsi di inchiostro. Pulire l'interno della stampante con la funzione di pulizia della lastra inferiore.

Consultare il manuale a video: [Guida Avanzata](#) .

- **Suggerimento: verificare che la procedura di caricamento della carta sia corretta.**

- **La carta è stata caricata con l'orientamento corretto?**

Quando viene caricata la carta nel vassoio posteriore o nel cassetto, verificare che l'orientamento della carta sia corretto.



Vassoio posteriore



Cassetto

- Per caricare correttamente la carta nel vassoio posteriore, assicurarsi che il foglio abbia il lato di stampa rivolto verso di sé.
- Per caricare correttamente la carta nel cassetto, assicurarsi che il foglio abbia il lato di stampa rivolto verso il basso.

- **La carta è arrotolata?**

L'utilizzo di carta arrotolata causa inceppamenti. Se la carta è arrotolata, appiattirla prima di ricaricarla nel vassoio.

Consultare la sezione " [Risoluzione dei problemi](#) " del manuale a video: [Guida Avanzata](#) .

- **Suggerimento: dopo aver caricato la carta, verificare di aver definito le impostazioni richieste.**

Dopo avere caricato la carta, assicurarsi di selezionare la carta caricata in Tipo (Type) sul pannello dei comandi o in Tipo di supporto (Media Type) nel driver della stampante. Se non si seleziona il tipo di carta, i risultati della stampa potrebbero essere insoddisfacenti.

Vedere [Tipi di supporti utilizzabili](#) .

Esistono diversi tipi di carta, tra cui la carta con rivestimento speciale sulla superficie per stampare foto di ottima qualità e la carta normale adatta per stampare documenti standard. Il menu Tipo (Type) del pannello dei comandi o Tipo di supporto (Media Type) del driver della stampante fornisce diverse impostazioni predefinite per ciascun tipo di carta (ad esempio, utilizzo dell'inchiostro, rilascio dell'inchiostro o distanza dagli ugelli), che permettono di stampare sui vari fogli garantendo sempre la migliore qualità di stampa possibile delle immagini. È possibile stampare selezionando varie impostazioni nel menu Tipo (Type) (o Tipo di supporto (Media Type)) in base al tipo di carta caricato.

■ Utilizzare il pulsante Stop per annullare la stampa.

● Suggerimento: non premere mai il pulsante ON.

Se si preme il pulsante **ON** mentre la stampa è in corso, i dati di stampa trasmessi dal computer rimangono in coda e potrebbe non essere possibile continuare a stampare. Premere il pulsante **Stop** per annullare la stampa.

Nota

- Se quando si esegue la stampa da un computer non è possibile annullare l'operazione premendo il pulsante **Stop**, aprire la finestra delle impostazioni del driver della stampante ed eliminare i lavori di stampa non necessari dal monitor di stato della stampante.

■ Esistono misure di sicurezza specifiche per l'utilizzo e il trasporto della stampante?

● Suggerimento: non utilizzare o trasportare la stampante in posizione verticale o inclinata.

Se la stampante viene utilizzata o trasportata in posizione verticale o inclinata potrebbe danneggiarsi o l'inchiostro potrebbe fuoriuscire. Non utilizzare o trasportare la stampante in posizione verticale o inclinata.

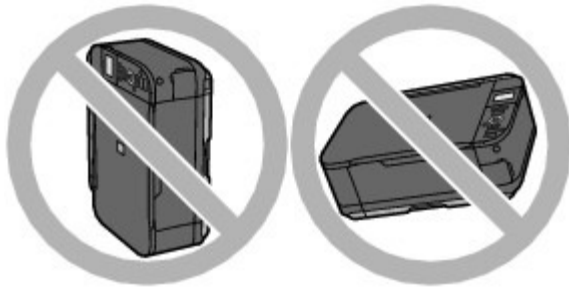

● Suggerimento: non appoggiare oggetti sul coperchio dei documenti.

Non collocare alcun oggetto sul coperchio dei documenti. Cadrà nel vassoio posteriore quando il coperchio dei documenti verrà aperto, causando il malfunzionamento della stampante. Posizionare inoltre la stampante in maniera tale che non possano cadere oggetti su di essa.

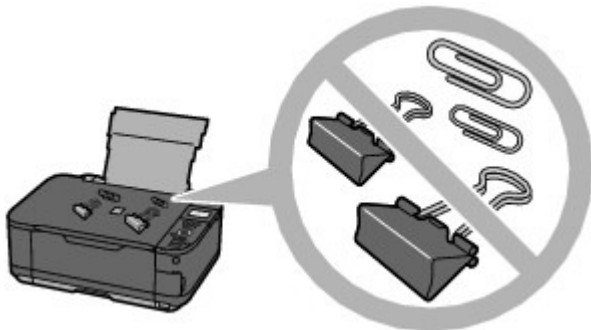

● Suggerimento: scegliere con attenzione l'area in cui posizionare la stampante.

Posizionare la stampante ad una distanza di almeno 15 cm / 5,91 pollici da altre apparecchiature elettriche, come le lampade fluorescenti. Se è posizionata troppo vicino a tali apparecchiature, la stampante potrebbe non funzionare correttamente a causa dei disturbi delle lampade fluorescenti.

■ Come mantenere la qualità di stampa ottimale?

Per una qualità di stampa ottimale è necessario evitare l'essiccazione della testina di stampa e l'ostruzione degli ugelli. Per una qualità di stampa ottimale, attenersi sempre alla procedura seguente.

● Per scollegare la spina di alimentazione, attenersi alle indicazioni fornite di seguito.

1. Premere il pulsante **ON** della stampante per spegnerla.
2. Verificare che la spia **ALIMENTAZIONE** sia spenta.
3. Scollegare la spina di alimentazione dalla presa a muro.

Quando si preme il pulsante **ON** per spegnere la stampante, la testina di stampa (ugelli) viene automaticamente protetta da un apposito cappuccio per impedirne l'essiccazione. Se si scollega il cavo di alimentazione dalla presa di corrente prima dello spegnimento della spia **ALIMENTAZIONE**, il cappuccio protettivo non verrà posizionato correttamente, con la conseguente essiccazione della testina di stampa o l'ostruzione degli ugelli.

Scollegare sempre la spina di alimentazione attenendosi alla procedura descritta.

● Utilizzo sporadico della stampante

Proprio come la punta di un pennarello poco utilizzato si secca e non scrive più anche se il cappuccio è chiuso correttamente, così la testina di stampa potrebbe seccarsi o ostruirsi se la stampante non viene utilizzata per lungo tempo.

Si consiglia di utilizzare la stampante almeno una volta al mese.

Nota

- A seconda del tipo di carta utilizzato, le stampe potrebbero diventare sfocate se si passa un evidenziatore o un pennarello sull'area stampata oppure sfocare se si bagnano o vengono toccate con le mani sudate.

■ I colori non sono uniformi e le stampe sono sfocate.

● Suggerimento: stampare un test di controllo degli ugelli per verificare che non siano ostruiti.

Se gli ugelli della testina di stampa sono ostruiti i colori potrebbero non essere uniformi o le stampe risultare sfocate.



In tal caso



Stampare il test di controllo degli ugelli

Controllare il test di controllo stampato per verificare che gli ugelli non siano ostruiti.

Vedere [Stampe sbiadite o con colori non corretti](#) .



 [Inizio pagina](#)



Stampa
Scansione
Copia
Risoluzione dei problemi
Utilizzo del manuale
Stampa del manuale
Manutenzione
Comunicazione Bluetooth
Modifica delle impostazioni della stampante
Appendice

Quando si visualizza il presente manuale a video in un ambiente in una lingua diversa dall'inglese, alcune descrizioni potrebbero comparire comunque in inglese.

Stampa

Stampa da un computer

Stampa con le applicazioni software in dotazione

Descrizione di Easy-PhotoPrint EX

Stampa di foto

Avvio di Easy-PhotoPrint EX

Selezione di una foto

Selezione della carta

Stampa

Creazione di un album

Avvio di Easy-PhotoPrint EX

Selezione della carta e del layout

Selezione di una foto

Modifica

Stampa

Stampa di calendari

Avvio di Easy-PhotoPrint EX

Selezione della carta e del layout

Selezione di una foto

Modifica

Stampa

Stampa di etichette adesive

Avvio di Easy-PhotoPrint EX

Selezione della carta e del layout

Selezione di una foto

Modifica

Stampa

Stampa di un layout

Avvio di Easy-PhotoPrint EX

Selezione della carta e del layout

Selezione di una foto

Modifica

Stampa

Stampa di contenuto Premium

Avvio di Easy-PhotoPrint EX

Selezione della carta e del layout

Selezione di una foto

Modifica

Stampa

Correzione e miglioramento delle foto

Utilizzo della funzione Correzione automatica foto

Utilizzo della funzione Correzione occhi rossi (Red-Eye Correction)

Utilizzo della funzione Schiarisci viso (Face Brightener)

Utilizzo della funzione Nitidezza viso (Face Sharpener)

Utilizzo della funzione Smoothing digitale pelle (Digital Face Smoothing)

Utilizzo della funzione Strumento elimina macchie (Blemish Remover)

Regolazione delle immagini

Finestra Correggi/Migliora immagini (Correct/Enhance Images)

Creazione di foto da video

Finestra Acquisizione frame video (Video Frame Capture)/Stampa da filmato (Movie Print)

Scaricamento di immagini da siti di condivisione di foto

Finestra Importa foto da siti condivisione foto (Import Photos from Photo Sharing Sites)

Domande e risposte

Come è possibile spostare (o copiare) i file salvati?

Da quale lato inizia la stampa dell'immagine visualizzata?

Come si stampa con margini uniformi?

Che cos'è "C1" o "C4"?

Impos. stampa foto (Photo Print Settings)

Stampa tramite Vivid Photo

Riduzione della distorsione delle foto

Ritaglio di foto (Stampa foto)

Stampa della data sulle foto (Stampa foto)

Stampa di più foto su una pagina

Stampa di un indice

Stampa di fototessere (ID Photo Print)

Stampa delle informazioni fotografiche

Salvataggio di foto

Apertura di file salvati

Altre impostazioni

Modifica del layout

Modifica dello sfondo

Aggiunta di foto

Inversione della posizione delle foto

Sostituzione di foto

Modifica della posizione, dell'angolo e della dimensione delle foto

Ritaglio di foto

- Inserimento di foto in riquadri
- Stampa della data sulle foto
- Inserimento di commenti nelle foto
- Aggiunta di testo alle foto
- Salvataggio
- Impostazione delle festività
- Impostazione della visualizzazione del calendario
- Apertura di file salvati
- Stampa con altre applicazioni software
- Vari metodi di stampa
 - Stampa con Impostazione facile
 - Impostazione del formato pagina e dell'orientamento
 - Impostazione del numero di copie e dell'ordine di stampa
 - Impostazione del margine di pinzatura
 - Esecuzione della stampa senza bordo
 - Stampa adattata alla pagina
 - Stampa in scala
 - Stampa del layout di pagina
 - Stampa di poster
 - Stampa di opuscoli
 - Stampa fronte/retro
 - Stampa timbro/sfondo
 - Registrazione di un timbro
 - Registrazione dei dati immagine da utilizzare come sfondo
 - Stampa di una busta
 - Modifica di Alimentazione carta (Paper Source) in base alle esigenze
 - Visualizzazione dei risultati di stampa prima della stampa
 - Impostazione delle dimensioni della carta (Formato Personalizzato)
- Modifica della qualità di stampa e correzione dei dati immagine
 - Selezione della combinazione del livello di qualità di stampa e di un metodo di gestione dei mezzitoni
 - Stampa in bianco e nero di un documento a colori
 - Specifiche della correzione colore
 - Stampa fotografica ottimale dei dati immagine
 - Regolazione dei colori con il driver della stampante
 - Stampa con i profili ICC
 - Regolazione del bilanciamento del colore
 - Regolazione della luminosità
 - Regolazione dell'intensità
 - Regolazione del contrasto
 - Simulazione di un'illustrazione
 - Rappresentazione dei dati immagine con un unico colore

- Presentazione dei dati immagine con Vivid Colors
- Rifinitura di contorni irregolari
- Modifica delle proprietà del colore per migliorarne il livello generale
- Riduzione della distorsione delle foto

Descrizione del driver della stampante

- Funzioni del driver della stampante
- Driver della stampante Canon IJ
- Driver della stampante XPS
- Apertura della finestra delle impostazioni del driver della stampante
- Scheda Manutenzione
- Monitor di stato Canon IJ
- Anteprima Canon IJ

Stampa mediante il pannello dei comandi della stampante

Stampa facile di foto da una scheda di memoria/unità flash USB (Foto)

- Stampa di foto salvate in una scheda di memoria/unità flash USB

- Visualizzazione e stampa di foto (Selez. stampa foto (Select photo print))

- Stampa di tutte le foto salvate in una scheda di memoria/unità flash USB (Stampa tutte foto (Print all photos))

- Impostazione delle voci

- Funzioni di visualizzazione utili

- Stampa di un'area specifica (Modalità taglio (Trimming mode))

- Salto di foto in base al numero o alla data di scatto (Modalità ignora (Skip mode))

Utilizzo delle funzioni di Stampa foto divertenti

- Come selezionare un menu di stampa di foto divertenti

- Stampa di più foto su un unico foglio (Stampa layout (Layout print))

- Stampa su etichette adesive (Stampa adesivo (Sticker print))

- Stampa di un indice foto (Stampa indice foto (Photo index print))

- Stampa di foto in base alle impostazioni DPOF (Stampa DPOF (DPOF print))

- Stampa di foto con le informazioni di scatto (Info acquisite (Captured info print))

- Stampa di fototessere (Stampa form. foto ID (ID photo size print))

- Creazione di un calendario (Stampa calendario (Calendar print))

Utilizzo della funzione Presentazione

- Come utilizzare la funzione Presentazione

Stampa di documenti (file PDF)

- Stampa di documenti (file PDF) salvati in una scheda di memoria/unità flash USB

Stampa di foto da foto stampate (Ristampa foto)

Stampa da foto stampate

Impostazione delle voci

Stampa di un'area specifica (Taglio)

Utilizzo delle funzioni di Ristampa foto

Come selezionare un menu di ristampa di foto

Ristampa di foto su etichette adesive (Stampa adesivo (Sticker print))

Ristampa di tutte le foto (Stampa tutte foto (Print all photos))

Stampa da cellulare o stampa di modelli (Stampa speciale)

Stampa da cellulare tramite la comunicazione Bluetooth

Stampa tramite la comunicazione Bluetooth

Modifica delle impostazioni Bluetooth

Stampa di moduli modello come carta con linee o per grafici

Stampa di fotografie direttamente da una periferica compatibile

Stampa di fotografie direttamente da una periferica compatibile con PictBridge

Stampa di fotografie direttamente da una periferica compatibile con PictBridge

Informazioni sulle impostazioni di stampa PictBridge

Impostazioni da una periferica compatibile con PictBridge

Impostazioni sulla stampante

Scansione

Scansione

Scansione di immagini

Scansione di immagini

Prima della scansione

Posizionamento dei documenti

Scansione tramite il pannello dei comandi della stampante

Salvataggio dei dati acquisiti sulla scheda di memoria/unità flash USB utilizzando il pannello dei comandi della stampante

Eliminazione dei dati acquisiti sulla scheda di memoria/unità flash USB

Inoltro al computer di immagini acquisite utilizzando il pannello dei comandi della stampante

Come allegare ai messaggi e-mail i dati acquisiti utilizzando il pannello dei comandi della stampante

Impostazione di elementi nel pannello dei comandi della stampante

Appendice: Varie impostazioni di scansione

Selezione di una risposta ai comandi dal pannello dei comandi utilizzando MP Navigator EX

Scansione con le applicazioni software in dotazione

Descrizione di MP Navigator EX (software dello scanner fornito)

Esecuzione della scansione

- Avvio di MP Navigator EX
- Scansione semplificata con Scansione automatica (Auto Scan)
- Scansione di foto e documenti
- Scansione contemporanea di più documenti
- Scansione di immagini più grandi del piano di lettura (Pinzatura assistita (Stitch Assist))
- Scansione semplificata con un clic

Funzioni utili di MP Navigator EX

- Correzione/miglioramento automatici delle immagini
- Correzione/miglioramento manuali delle immagini
- Regolazione delle immagini
- Ricerca delle immagini
- Classificazione delle immagini in categorie

Utilizzo delle immagini in MP Navigator EX

- Salvataggio
- Salvataggio in formato PDF
- Creazione/modifica di file PDF
- Stampa di documenti
- Stampa di foto
- Invio tramite posta elettronica
- Modifica di file
- Impostazione di password per i file PDF
- Apertura/modifica di file PDF protetti da password

Schermate di MP Navigator EX

- Schermata della modalità di navigazione
- Scheda Scansione/importazione di documenti o immagini (Scan/Import Documents or Images)
- Scheda Visualizza e usa immagini sul computer (View & Use Images on your Computer)
- Scheda Scansione personalizzata con un clic (Custom Scan with One-click)
- Schermata Scansione automatica (Auto Scan) (finestra Scans./import (Scan/Import))
- Finestra di dialogo Impostazioni scansione (Scan Settings) (Scansione automatica (Auto Scan))
- Schermata Foto/docum. (piano di lettura) (Photos/Documents (Platen)) (finestra Scans./import (Scan/Import))
- Finestra di dialogo Impostazioni scansione (Scan Settings) (Foto/Documenti)
- Finestra di dialogo Salva (Save)
- Finestra di dialogo Salva come file PDF (Save as PDF file)
- Finestra di dialogo Impostazioni PDF (PDF Settings)
- Schermata Scheda di memoria (Memory Card) (finestra Scans./import (Scan/Import))
- Finestra Visualizza e usa (View & Use)
- Finestra Crea/modifica file PDF (Create/Edit PDF file)

- Finestra di dialogo Stampa documento (Print Document)
- Finestra di dialogo Stampa foto (Print Photo)
- Finestra di dialogo Invia per posta elettronica (Send via E-mail)
- Finestra Correggi/Migliora immagini (Correct/Enhance Images)
- Schermata della modalità di selezione con un clic
- Finestra di dialogo Scansione automatica (Auto Scan)
- Finestra di dialogo Salva (Save) (Schermata della modalità di selezione con un clic)
- Finestra di dialogo Impostazioni scansione (Scan Settings) (schermata della modalità di selezione con un clic)
- Finestra di dialogo Salva (Save)
- Finestra di dialogo Impostazioni Exif (Exif Settings)
- Finestra di dialogo PDF
- Finestra di dialogo Salva come file PDF (Save as PDF file)
- Finestra di dialogo Posta (Mail)
- Finestra di dialogo OCR
- Finestra di dialogo Personalizzato (Custom)
- Finestra di dialogo Preferenze (Preferences)
- Scheda Generale (General)
- Scheda Impostazioni pulsanti scanner (Scanner Button Settings) (Salva su PC)
- Scheda Impostazioni pulsanti scanner (Scanner Button Settings) (Allega a messaggio di posta elettronica)
- Finestra di dialogo Impostazioni scansione (Scan Settings) (Impostazioni pulsanti scanner)
- Appendice: Apertura di file diversi dalle immagini acquisite
 - Importazione delle immagini salvate su una scheda di memoria
 - Apertura delle immagini salvate su un computer
- Scansione con altre applicazioni software
 - Descrizione di ScanGear (driver dello scanner)
 - Scansione con le Impostazioni avanzate tramite ScanGear (driver dello scanner)
 - Avvio di ScanGear (driver dello scanner)
 - Scansione in Modalità di base (Basic Mode)
 - Scansione in Modalità avanzata (Advanced Mode)
 - Scansione in Modalità di scansione automatica (Auto Scan Mode)
 - Scansione contemporanea di più documenti con ScanGear (driver dello scanner)
- Correzione delle immagini e regolazione dei colori con ScanGear (driver dello scanner)
 - Correzione delle immagini (Accentua contrasto (Unsharp Mask), Riduzione polvere e graffi (Reduce

- Dust and Scratches), Correzione dissolvenza (Fading Correction), e così via)
- Regolazione dei colori con un motivo colore
- Regolazione della saturazione e del bilanciamento colore
- Regolazione della luminosità e del contrasto
- Regolazione dell'istogramma
- Regolazione della curva tonalità
- Impostazione della soglia
- Schermate di ScanGear (driver dello scanner)
 - Scheda Modalità di base (Basic Mode)
 - Scheda Modalità avanzata (Advanced Mode)
 - Impostazioni input (Input Settings)
 - Impostazioni di stampa (Output Settings)
 - Impostazioni immagine (Image Settings)
 - Pulsanti di Regolazione colore (Color Adjustment)
 - Scheda Modalità di scansione automatica (Auto Scan Mode)
 - Finestra di dialogo Preferenze (Preferences)
 - Scheda Scanner
 - Scheda Anteprima (Preview)
 - Scheda Scansione (Scan)
 - Scheda Impostazioni colore (Color Settings)
- Appendice: Informazioni utili sulla scansione
 - Regolazione dei fotogrammi di ritaglio
 - Risoluzione
 - Tipi di file
 - Corrispondenza colore
- Altri metodi di scansione
 - Scansione tramite driver WIA
 - Scansione tramite l'uso del Pannello di controllo (Control Panel) (solo Windows XP)

Copia

Stampa mediante il pannello dei comandi della stampante

Copia

- Esecuzione di copie
- Impostazione delle voci
- Riduzione o ingrandimento delle copie
- Visualizzazione della schermata di anteprima

Funzioni di copia utili

- Come selezionare un utile menu di copia
- Copia su entrambi i lati del foglio (Copia fronte/retro (Two-sided copy))
- Copia di due pagine su un'unica pagina (Copia 2 in 1 (2-on-1 copy))
- Copia di quattro pagine su un'unica pagina (Copia 4 in 1 (4-on-1 copy))

Copia senza bordi (Copia senza bordo (Borderless copy))

Copia di originali spessi, ad esempio libri (Copia cancell. corn. (Frame erase copy))

Risoluzione dei problemi

Risoluzione dei problemi

Se si verificano errori

Non è possibile accendere la stampante

Sul display LCD viene visualizzato un messaggio di errore

Contenuto del display LCD non visibile

Sul display LCD viene visualizzata una lingua diversa da quella desiderata

Impossibile installare gli MP Drivers

Impossibile installare l'applicazione

Easy-WebPrint EX non si avvia oppure il menu Easy-WebPrint EX non viene visualizzato

Impossibile collegare correttamente la stampante al computer con un cavo USB

La velocità di stampa o di scansione è ridotta/La connessione USB Hi-Speed non funziona/Viene visualizzato il messaggio "Il dispositivo può funzionare più velocemente"

Risultati di stampa non soddisfacenti

Impossibile stampare completamente il lavoro

Parte della pagina non viene stampata

Stampa non eseguita/Stampa sfocata/Colori non appropriati/Striature bianche

Linee non allineate

I fogli stampati si arricciano o presentano macchie di inchiostro

Carta macchiata/Superficie stampata graffiata

Retro della carta macchiato

Sui lati del foglio vengono stampate delle linee verticali

I colori non sono uniformi o presentano striature

La stampa non si avvia

La copia o la stampa si arresta prima del completamento

La stampante si attiva ma l'inchiostro non fuoriesce

Velocità di stampa inferiore al previsto

Il supporto della testina di stampa non si sposta nella posizione per consentire la sostituzione

La carta non viene prelevata correttamente

La carta non viene alimentata dall'alimentazione carta specificata nel driver della stampante

Inceppamento carta

Si è verificato un inceppamento della carta nella fessura di uscita dei fogli o nel vassoio posteriore:

La carta si è inceppata nella stampante in corrispondenza dell'unità di trasporto

La carta inceppata non viene rimossa durante la stampa fronte/retro automatica

In altri casi

Sullo schermo viene visualizzato un messaggio

Viene visualizzato il messaggio Error Number: B200 Si è verificato un errore relativo alla stampante. Spegnerne la stampante e staccare la spina del cavo di alimentazione. Rivolgersi quindi al centro assistenza.

Viene visualizzato il messaggio Error Number: **** Si è verificato un errore relativo alla stampante. Spegnerne e riaccendere la stampante. Se tale operazione non risolve il problema, consultare la guida dell'utente per maggiori dettagli.

Viene visualizzato un errore relativo alla stampa fronte/retro automatica

Viene visualizzato un errore relativo allo scollegamento del cavo di alimentazione

Errore di scrittura/Errore di output/Errore di comunicazione

Altri messaggi di errore

Viene visualizzata la schermata Inkjet Printer/Scanner/Fax Extended Survey Program

Non è possibile stampare correttamente con la stampa fronte/retro automatica

Per gli utenti di Windows

Il monitor di stato della stampante non viene visualizzato

Avvio di MP Navigator EX ogni volta che si preme il pulsante Colore (Color) o Nero (Black) della stampante

Messaggi di errore visualizzati su una periferica compatibile con PictBridge

Non è possibile stampare correttamente da una periferica di comunicazione wireless

Non è possibile rimuovere la scheda di memoria

Problemi di scansione

Lo scanner non funziona

ScanGear (driver dello scanner) non si avvia

Messaggio di errore alla mancata visualizzazione della schermata di ScanGear (driver dello scanner)

Qualità di scansione scadente (immagine visualizzata sul monitor)

L'immagine acquisita è circondata da aree bianche in eccesso

Impossibile effettuare la scansione contemporanea di più documenti

Impossibile eseguire la scansione correttamente in Modalità di scansione automatica (Auto Scan Mode)

Velocità di scansione insufficiente

Visualizzazione del messaggio "Memoria insufficiente." ("There is not enough memory.")

Il computer si blocca durante la scansione

Lo scanner non funziona dopo l'aggiornamento di Windows

Problemi software

Il programma di posta elettronica che si desidera utilizzare non appare nella relativa schermata di

selezione

L'immagine acquisita viene stampata ingrandita (ridotta)

L'immagine acquisita è ingrandita (ridotta) sul monitor del computer

Impossibile aprire l'immagine acquisita

Problemi con MP Navigator EX

Impossibile eseguire la scansione con il formato corretto

Impossibile rilevare correttamente la posizione o il formato dell'immagine quando si esegue la scansione utilizzando il pannello dei comandi

Il documento è posizionato correttamente, ma l'immagine acquisita è inclinata

Il documento è posizionato correttamente, ma l'orientamento cambia nell'immagine acquisita

Impossibile utilizzare il contenuto di CREATIVE PARK PREMIUM

Se non è possibile risolvere il problema

Domande frequenti

Istruzioni per l'uso (Driver della stampante)

Note generali (driver dello scanner)

Utilizzo di Easy-PhotoPrint EX

Utilizzo di MP Navigator EX

Guida Avanzata

[Guida Avanzata](#) > [Utilizzo del manuale](#)

Utilizzo del manuale

- ➔ [Utilizzo del riquadro Sommario](#)
- ➔ [Utilizzo della finestra di spiegazione](#)
- ➔ [Stampa del manuale](#)
- ➔ [Utilizzo di parole chiave per trovare un documento](#)
- ➔ [Registrazione di documenti in Manuale](#)
- ➔ [Simboli utilizzati in questo documento](#)
- ➔ [Marchi e licenze](#)

[Inizio pagina](#) 



Guida Avanzata

Guida Avanzata > Utilizzo del manuale > Utilizzo del riquadro Sommario

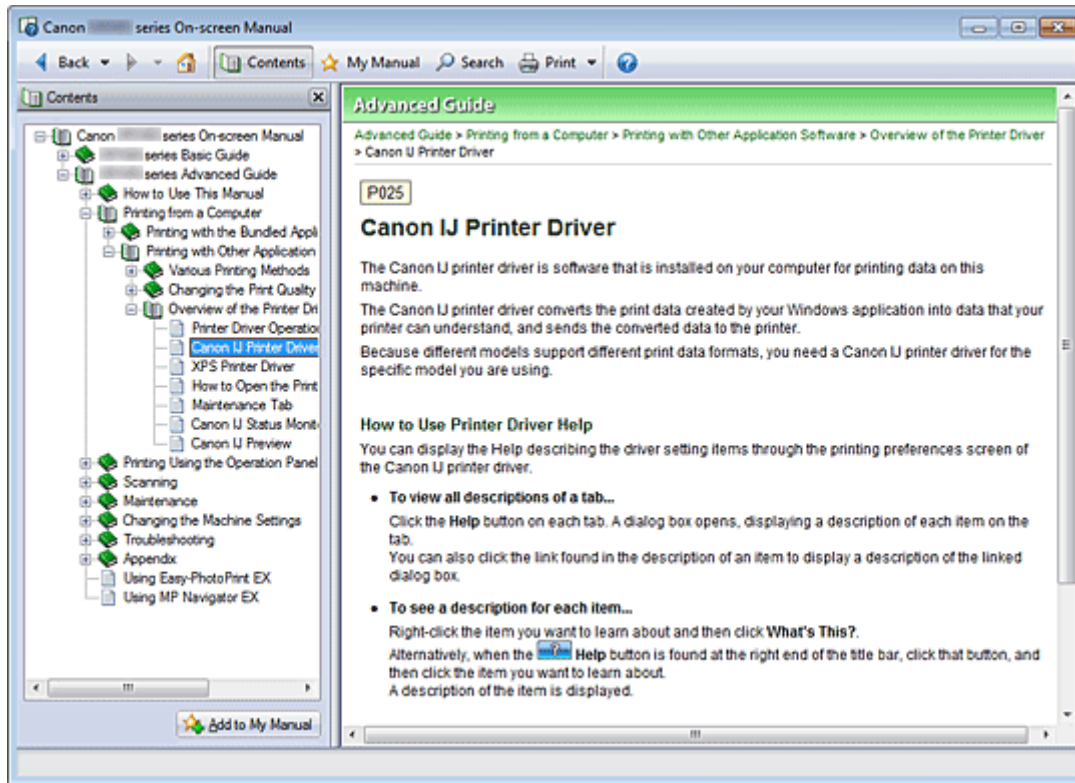
Utilizzo del riquadro Sommario



Quando si fa clic su un documento visualizzato nel riquadro del Sommario a sinistra del Manuale a video, le pagine di tale documento vengono visualizzate nella finestra di spiegazione a destra.

Facendo clic su  a sinistra di , vengono visualizzati i titoli dei documenti trovati nelle gerarchie inferiori.

Nota

- Fare clic su  per chiudere o visualizzare il riquadro del Sommario.

Inizio pagina 

Guida Avanzata

Guida Avanzata > Utilizzo del manuale > Utilizzo della finestra di spiegazione

Utilizzo della finestra di spiegazione

Finestra di spiegazione

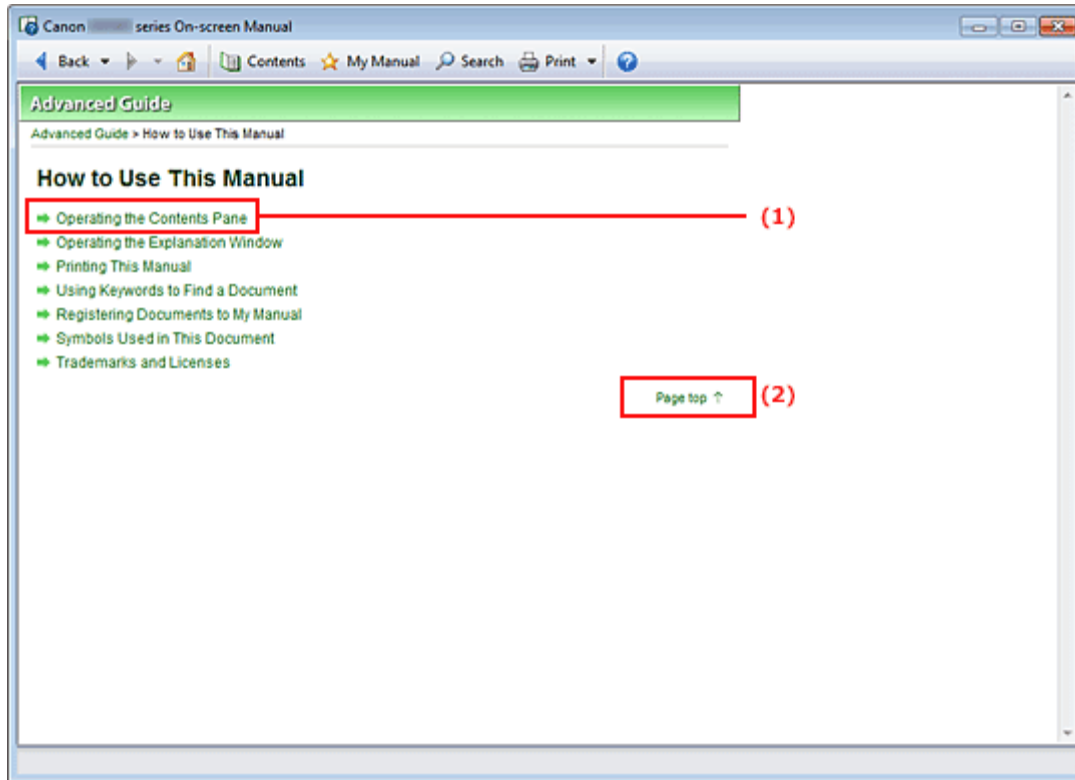

(1) Fare clic sui caratteri verdi per passare al documento corrispondente.

(2) Il cursore si porta all'inizio del documento.

Finestra utilizzata nella spiegazione delle operazioni

In questo manuale a video viene illustrata una finestra visualizzata quando si utilizza il sistema operativo Windows 7 Home Premium (di seguito denominato Windows 7).

Inizio pagina ↑

Guida Avanzata



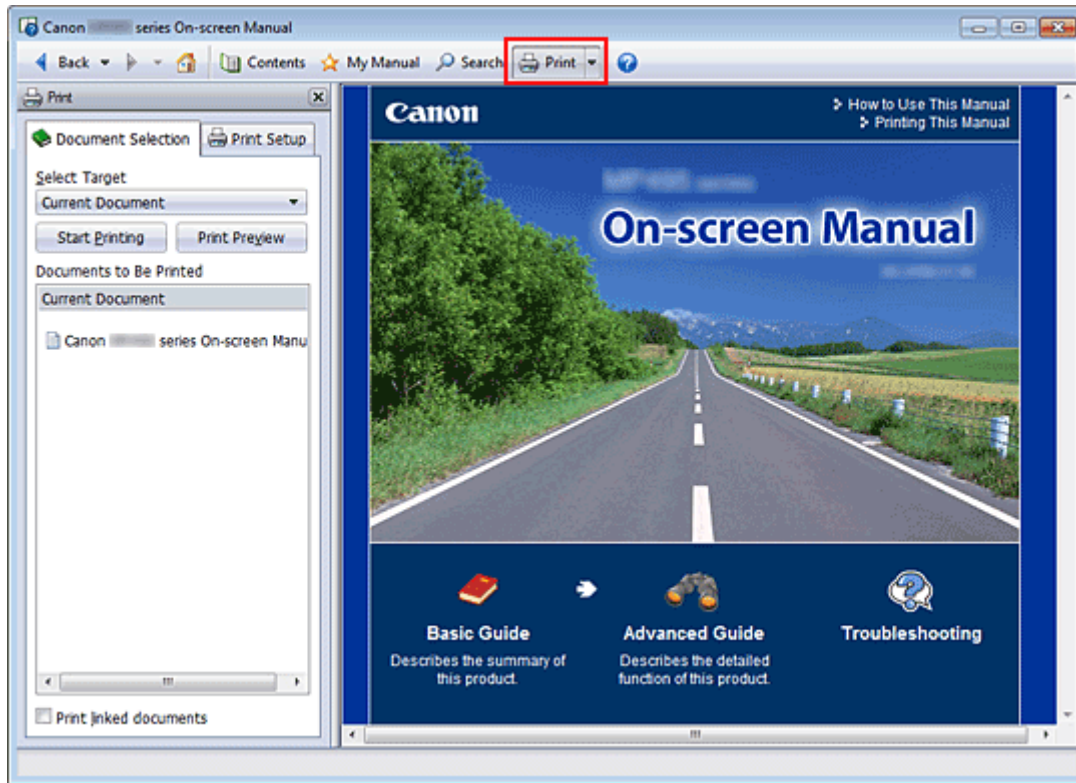

Guida Avanzata > Utilizzo del manuale > Stampa del manuale

Stampa del manuale



Fare clic su  per visualizzare il riquadro di stampa a sinistra del manuale a video.

Nota

- Fare clic su  per chiudere o visualizzare il riquadro di stampa.
- Se si fa clic su , quindi su Imposta pagina (Page Setup), viene visualizzata la finestra di dialogo Imposta pagina (Page Setup). A questo punto è possibile impostare con facilità la carta utilizzata per la stampa.
- Fare clic su , quindi su Impostazioni di stampa (Print Settings) per visualizzare la finestra di dialogo Stampa (Print). In questa finestra di dialogo selezionare la stampante da utilizzare per la stampa. La stampante da utilizzare può inoltre essere selezionata nella scheda Imposta stamp. (Print Setup).
Dopo aver selezionato la stampante da utilizzare, fare clic su Proprietà... (Properties...) per specificare le impostazioni di stampa.
- Fare clic su , quindi su Impostazioni delle opzioni (Option Settings) per visualizzare la finestra di dialogo Impostazioni delle opzioni (Option Settings). È quindi possibile impostare l'operazione di stampa.
 - Stampa titolo documento e numero di pagina (Print document title and page number)
Quando viene selezionata questa casella di controllo, il nome del manuale e il numero della pagina vengono stampati nell'intestazione (parte superiore del documento).
 - Stampa colore di sfondo e immagini (Print background color and images)
Quando viene selezionata questa casella di controllo, vengono stampati lo sfondo a colori e le immagini. Alcune immagini vengono stampate indipendentemente dalla selezione di questa casella di controllo.
 - Controlla numero di pagine da stampare prima della stampa (Check number of pages to be printed before printing)
Quando viene selezionata questa casella di controllo, prima dell'avvio della stampa viene visualizzata la finestra di dialogo Conferma conteggio pagine da stampare (Print Page Count Confirmation). In questa finestra di dialogo è possibile verificare il numero di pagine che verrà stampato.

Nella scheda Selezione doc. (Document Selection), selezionare il metodo di stampa del documento. Sono disponibili i quattro metodi di stampa indicati di seguito:

- Stampa del documento corrente
- Stampa dei documenti selezionati
- Stampa del Manuale
- Stampa di tutti i documenti

Nota

- È possibile selezionare il tipo da stampare e specificare con facilità le impostazioni di stampa nella scheda Imposta stamp. (Print Setup).
-

Stampa del documento corrente

Consente di stampare il documento visualizzato al momento.

1. In Seleziona destinaz. (Select Target), selezionare Documento corrente (Current Document)

Il titolo del documento visualizzato al momento viene incluso nell'elenco Documenti da stampare (Documents to Be Printed).

Nota

- Selezionando Stampa documenti collegati (Print linked documents), è anche possibile stampare i documenti collegati al documento corrente. I documenti collegati vengono aggiunti all'elenco Documenti da stampare (Documents to Be Printed).
 - Fare clic su Anteprima di stampa (Print Preview) per visualizzare e controllare i risultati di stampa prima di stampare effettivamente il documento.
-

2. Fare clic sulla scheda Imposta stamp. (Print Setup)

Nella scheda Imposta pagina (Page Setup), selezionare la stampante da utilizzare e specificare le impostazioni di stampa, in base alle necessità.

3. Fare clic su Avvia stampa (Start Printing)

Viene visualizzato un messaggio in cui si richiede di confermare il numero di pagine da stampare.

4. Eseguire la stampa

Confermare il numero di pagine da stampare e fare clic su Sì (Yes).

I documenti visualizzati al momento vengono stampati.

Stampa dei documenti selezionati

Consente di selezionare e stampare i documenti desiderati.

1. In Seleziona destinaz. (Select Target), selezionare Documenti selezionati (Selected Documents)

I titoli di tutti i documenti vengono visualizzati nell'elenco Documenti da stampare (Documents to Be Printed).

2. Selezionare i documenti da stampare

Nell'elenco Documenti da stampare (Documents to Be Printed), selezionare le caselle di controllo del titolo dei documenti da stampare.

Nota

- Quando viene selezionata la casella di controllo Seleziona automaticamente documenti nelle gerarchie inferiori (Automatically select documents in lower hierarchies), vengono selezionate

le caselle di controllo di tutti i documenti trovati nelle gerarchie inferiori.

- Fare clic su **Seleziona tutto (Select All)** per selezionare le caselle di controllo di tutti i titoli dei documenti.
Fare clic su **Cancella tutto (Clear All)** per deselezionare le caselle di controllo di tutti i titoli dei documenti.
 - Fare clic su **Anteprima di stampa (Print Preview)** per visualizzare e controllare i risultati di stampa prima di stampare effettivamente il documento.
-

3. Fare clic sulla scheda **Imposta stamp.** (Print Setup)

Nella scheda **Imposta pagina (Page Setup)**, selezionare la stampante da utilizzare e specificare le impostazioni di stampa, in base alle necessità.

4. Fare clic su **Avvia stampa (Start Printing)**

Viene visualizzato un messaggio in cui si richiede di confermare il numero di pagine da stampare.

5. Eseguire la stampa

Confermare il numero di pagine da stampare e fare clic su **Sì (Yes)**.

Vengono stampati tutti i documenti con le caselle di controllo selezionate.

Stampa del Manuale

Consente di selezionare e stampare i documenti registrati in **Manuale**.

Per ulteriori informazioni su **Manuale**, consultare " [Registrazione di documenti in Manuale](#) ".

1. In **Seleziona destinaz. (Select Target)**, selezionare **Manuale (My Manual)**

I titoli dei documenti registrati in **Manuale** vengono visualizzati nell'elenco **Documenti da stampare (Documents to Be Printed)**.

2. Selezionare i documenti da stampare

Nell'elenco **Documenti da stampare (Documents to Be Printed)**, selezionare le caselle di controllo del titolo dei documenti da stampare.



Nota

- Fare clic su **Seleziona tutto (Select All)** per selezionare le caselle di controllo di tutti i titoli dei documenti.
Fare clic su **Cancella tutto (Clear All)** per deselezionare le caselle di controllo di tutti i titoli dei documenti.
 - Fare clic su **Anteprima di stampa (Print Preview)** per visualizzare e controllare i risultati di stampa prima di stampare effettivamente il documento.
-

3. Fare clic sulla scheda **Imposta stamp.** (Print Setup)

Nella scheda **Imposta pagina (Page Setup)**, selezionare la stampante da utilizzare e specificare le impostazioni di stampa, in base alle necessità.

4. Fare clic su **Avvia stampa (Start Printing)**

Viene visualizzato un messaggio in cui si richiede di confermare il numero di pagine da stampare.

5. Eseguire la stampa

Confermare il numero di pagine da stampare e fare clic su **Sì (Yes)**.

Vengono stampati tutti i documenti con le caselle di controllo selezionate.

Stampa di tutti i documenti

Consente di stampare tutti i documenti del **Manuale a video**.

1. In Seleziona destinaz. (Select Target), selezionare Tutti i documenti (All Documents)

I titoli di tutti i documenti vengono visualizzati nell'elenco Documenti da stampare (Documents to Be Printed) e le caselle di controllo vengono selezionate automaticamente.

Nota

- Se si deseleziona la casella di controllo del titolo di un documento, tale documento non viene stampato.
- Fare clic su Seleziona tutto (Select All) per selezionare le caselle di controllo di tutti i titoli dei documenti.
Fare clic su Cancella tutto (Clear All) per deselezionare le caselle di controllo di tutti i titoli dei documenti.
- Fare clic su Anteprima di stampa (Print Preview) per visualizzare e controllare i risultati di stampa prima di stampare effettivamente il documento.

2. Fare clic sulla scheda Imposta stamp. (Print Setup)

Nella scheda Imposta pagina (Page Setup), selezionare la stampante da utilizzare e specificare le impostazioni di stampa, in base alle necessità.

3. Fare clic su Avvia stampa (Start Printing)

Viene visualizzato un messaggio in cui si richiede di confermare il numero di pagine da stampare.

4. Eseguire la stampa

Confermare il numero di pagine da stampare e fare clic su Sì (Yes).

Vengono stampati tutti i documenti.

Importante

- Per stampare tutti i documenti, è necessario disporre di molta carta. Prima di stampare, assicurarsi di selezionare il numero di pagine da stampare visualizzate nella finestra di dialogo Conferma conteggio pagine da stampare (Print Page Count Confirmation).
- La finestra di dialogo Anteprima di stampa (Print Preview) consente di impostare la scala della stampa in base alla larghezza della carta o di impostare la percentuale di ingrandimento. Tuttavia, se con il nuovo ingrandimento i dati di stampa si estendono oltre le dimensioni del foglio, tali parti di documento non verranno stampate.

Guida Avanzata

Guida Avanzata > Utilizzo del manuale > Utilizzo di parole chiave per trovare un documento

Utilizzo di parole chiave per trovare un documento

È possibile immettere una parola chiave per ricercare un documento di destinazione.

Viene effettuata la ricerca di tutti i documenti presenti nel Manuale a video correntemente visualizzato.

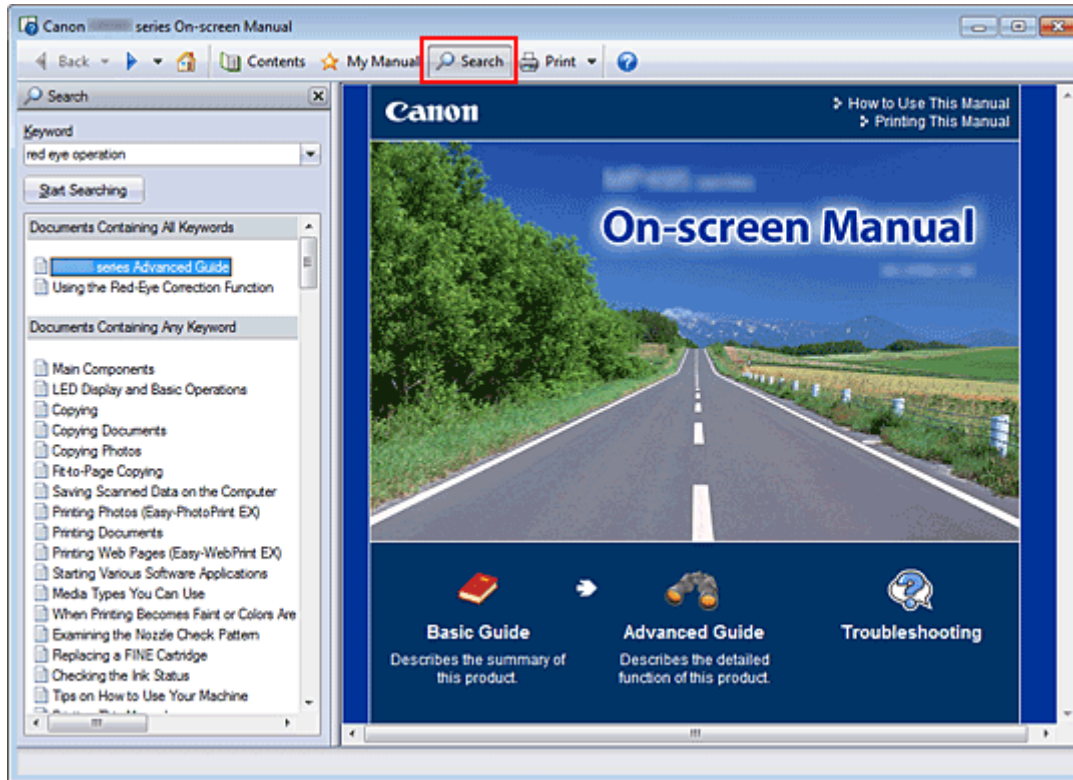

1. Fare clic su

Il riquadro di ricerca viene visualizzato a sinistra del manuale a video.

Nota

- Fare clic su  per chiudere o visualizzare il riquadro di ricerca.

2. Immettere una parola chiave

In Parola chiave (Keyword), immettere una parola chiave per la voce da controllare.

Per immettere più parole chiave, inserire uno spazio tra di esse.

Nota

- È possibile immettere fino a 10 parole chiave di ricerca o fino a 255 caratteri.
- Non viene fatta distinzione tra maiuscole e minuscole.
- Il programma può anche cercare parole chiave contenenti spazi.
- Per trovare rapidamente un documento da leggere, si consiglia di immettere le parole chiave come descritto di seguito.
 - Per informazioni sullo scopo di una funzione che si sta utilizzando:
Immettere il nome del menu visualizzato sul pannello dei comandi della stampante o sul computer, come Cancellazione cornice.
 - Per trovare la spiegazione dell'operazione per uno scopo specifico:
Immettere la funzione e l'elemento da stampare (ad esempio, stampa calendario).

3. Fare clic su Avvia ricerca (Start Searching)

La ricerca viene avviata e i titoli dei documenti contenenti la parola chiave vengono visualizzati nell'elenco dei risultati della ricerca.

Quando viene eseguita una ricerca immettendo più parole chiave, i relativi risultati vengono visualizzati come riportato di seguito.

[Doc. contenenti corrispondenze perfette] ([Documents Containing Perfect Match])

Documenti che contengono l'intera stringa di caratteri della ricerca (inclusi gli spazi) esattamente come immessa (corrispondenza perfetta)

[Doc. contenenti tutte le parole chiave] ([Documents Containing All Keywords])

Documenti che contengono tutte le parole chiave immesse

[Doc. contenenti qualsiasi parola chiave] ([Documents Containing Any Keyword])

Documenti che contengono almeno una delle parole chiave immesse

4. Visualizzare il documento che si desidera leggere

Nell'elenco dei risultati della ricerca, fare doppio clic sul titolo del documento da leggere oppure selezionarlo e premere Invio.

Quando vengono visualizzati i documenti relativi a tale titolo, vengono evidenziate le parole chiave trovate nei documenti.

Nota

- Se si modificano le parole chiave e si effettuano più ricerche, viene creata la relativa cronologia. Per eliminare la cronologia delle ricerche, fare clic su  a destra di Parola chiave (Keyword) e selezionare Cancella cronologia (Clear History).

Guida Avanzata

Guida Avanzata > Utilizzo del manuale > Registrazione di documenti in Manuale

Registrazione di documenti in Manuale

Registrazione dei documenti utilizzati di frequente come documenti in Manuale, in modo da potervi fare riferimento facilmente in qualsiasi momento.

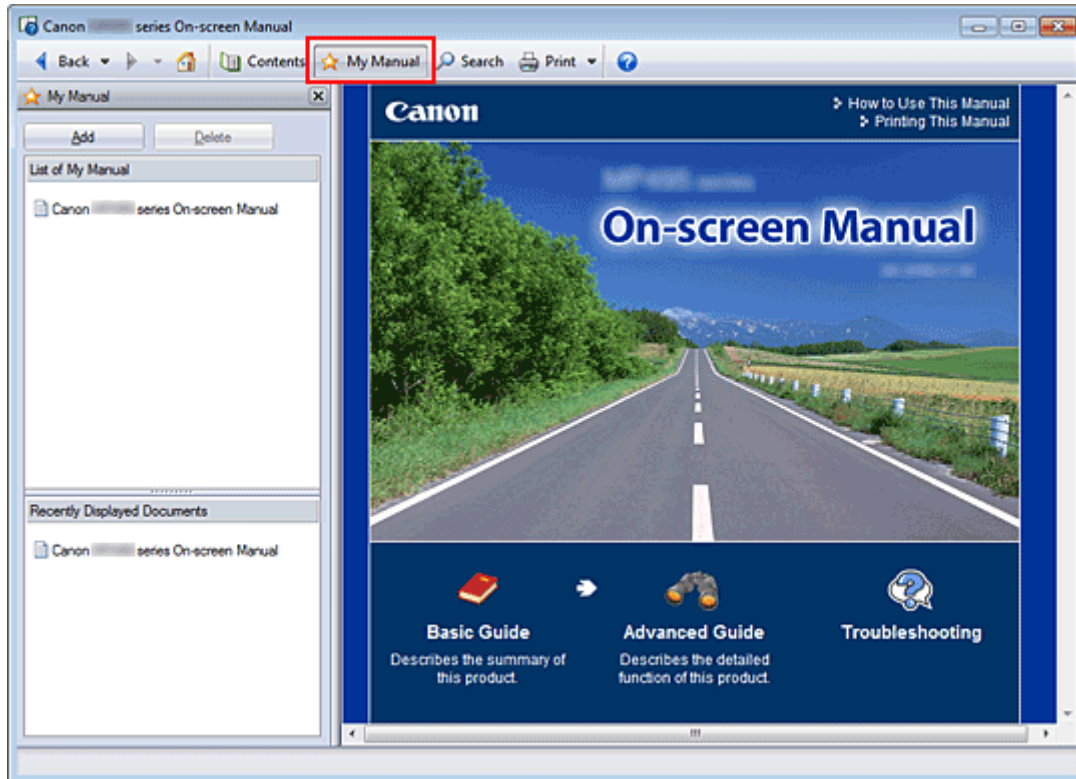

1. Visualizzare il documento

Visualizzare il documento da aggiungere a Manuale.

2. Fare clic su

Il riquadro Manuale viene visualizzato a sinistra del manuale a video.

Nota

- Fare clic su  per chiudere o visualizzare il riquadro Manuale.

3. Registrare il documento in Manuale

Fare clic su Aggiungi (Add).

Il titolo del documento visualizzato al momento viene aggiunto a Elenco di Manuale (List of My Manual).

Nota

- Per aggiungere documenti a Manuale, è anche possibile adottare i seguenti metodi. Se si aggiunge un documento a Manuale, nelle icone del documento del riquadro del Sommario viene visualizzato il simbolo .
 - Dall'elenco Documenti visualizzati recentemente (Recently Displayed Documents), fare doppio clic sul titolo del documento da aggiungere a Manuale oppure selezionarlo e premere Invio per visualizzarlo, quindi fare clic su Aggiungi (Add).
 - Fare clic con il pulsante destro del mouse sul titolo del documento visualizzato nel riquadro del Sommario oppure sulla finestra di spiegazione, quindi selezionare Aggiungi a Manuale (Add to My Manual) dal menu visualizzato.

- Nel riquadro del Sommario, selezionare il titolo del documento da aggiungere a Manuale, quindi fare clic su Aggiungi a Manuale (Add to My Manual), in basso a destra nel riquadro.
-

4. Visualizzare Manuale

Quando si fa doppio clic sul titolo di un documento visualizzato in Elenco di Manuale (List of My Manual) oppure lo si seleziona e si preme Invio, il documento viene visualizzato nella finestra di spiegazione.



Nota

- Per eliminare un documento da Elenco di Manuale (List of My Manual), selezionarlo dall'elenco e fare clic su Elimina (Delete) oppure premere il tasto Canc.
-

[Inizio pagina](#) ↕

Guida Avanzata

[Guida Avanzata](#) > [Utilizzo del manuale](#) > Simboli utilizzati in questo documento

Simboli utilizzati in questo documento

Avviso

La mancata osservanza di queste istruzioni può causare il decesso o gravi lesioni personali dovute a un uso non corretto dell'apparecchiatura. Il rispetto delle istruzioni garantisce un funzionamento sicuro.

Attenzione

La mancata osservanza di queste istruzioni può causare lesioni personali o danni all'apparecchiatura dovuti a un uso non corretto della stessa. Il rispetto delle istruzioni garantisce un funzionamento sicuro.

Importante

Istruzioni che includono informazioni importanti. Leggere tali indicazioni.

Nota

Le istruzioni includono note sul funzionamento e altro.

[Inizio pagina](#) 

Guida Avanzata

[Guida Avanzata](#) > [Utilizzo del manuale](#) > [Marchi e licenze](#)

Marchi e licenze

- Microsoft è un marchio registrato di Microsoft Corporation.
- Windows è un marchio commerciale o marchio registrato di Microsoft Corporation, registrato negli Stati Uniti e/o in altri Paesi.
- Windows Vista è un marchio commerciale o marchio registrato di Microsoft Corporation, registrato negli Stati Uniti e/o in altri Paesi.
- Internet Explorer è un marchio o un marchio registrato di Microsoft Corporation negli Stati Uniti e/o in altri Paesi.
- Questo dispositivo include la tecnologia exFAT concessa in licenza da Microsoft.
- Macintosh e Mac sono marchi di Apple Inc., registrati negli Stati Uniti e in altri Paesi.
- Bonjour è un marchio di Apple Inc., registrato negli Stati Uniti e in altri Paesi.
- Adobe, Adobe Photoshop, Adobe RGB e Adobe RGB (1998) sono marchi o marchi registrati di Adobe Systems Incorporated negli Stati Uniti e/o in altri paesi.
- Bluetooth è un marchio di Bluetooth SIG, Inc., U.S.A. e concesso in licenza a Canon Inc.



Nota

- Il nome ufficiale di Windows Vista è il sistema operativo Microsoft Windows Vista.
-

Exif Print

Questa apparecchiatura supporta Exif Print.

lo standard utilizzato per ottimizzare la comunicazione tra fotocamere digitali e stampanti. Quando si collega una fotocamera digitale compatibile con lo standard Exif Print, i dati immagine della fotocamera al momento dello scatto vengono utilizzati e ottimizzati per produrre stampe di altissima qualità.

[Inizio pagina](#) ↑

Guida Avanzata

Guida Avanzata > Stampa da un computer

Stampa da un computer

- ➔ Stampa con le applicazioni software in dotazione
- ➔ Stampa con altre applicazioni software

[Inizio pagina](#) ↕

Guida Avanzata

[Guida Avanzata](#) > [Stampa da un computer](#) > [Stampa con le applicazioni software in dotazione](#)

Stampa con le applicazioni software in dotazione

- ➔ [Descrizione di Easy-PhotoPrint EX](#)
- ➔ [Stampa di foto](#)
- ➔ [Creazione di un album](#)
- ➔ [Stampa di calendari](#)
- ➔ [Stampa di etichette adesive](#)
- ➔ [Stampa di un layout](#)
- ➔ [Stampa di contenuto Premium](#)
- ➔ [Correzione e miglioramento delle foto](#)
- ➔ [Creazione di foto da video](#)
- ➔ [Scaricamento di immagini da siti di condivisione di foto](#)
- ➔ [Domande e risposte](#)
- ➔ [Impos. stampa foto \(Photo Print Settings\)](#)
- ➔ [Altre impostazioni](#)

[Inizio pagina](#) 

Guida Avanzata

Guida Avanzata > Stampa da un computer > Stampa con le applicazioni software in dotazione > Descrizione di Easy-PhotoPrint EX

A000

Easy-PhotoPrint EX

Descrizione di Easy-PhotoPrint EX

Easy-PhotoPrint EX consente di creare facilmente album, calendari ed etichette adesive utilizzando le immagini acquisite con fotocamere digitali.

È inoltre possibile stampare facilmente foto senza bordo.

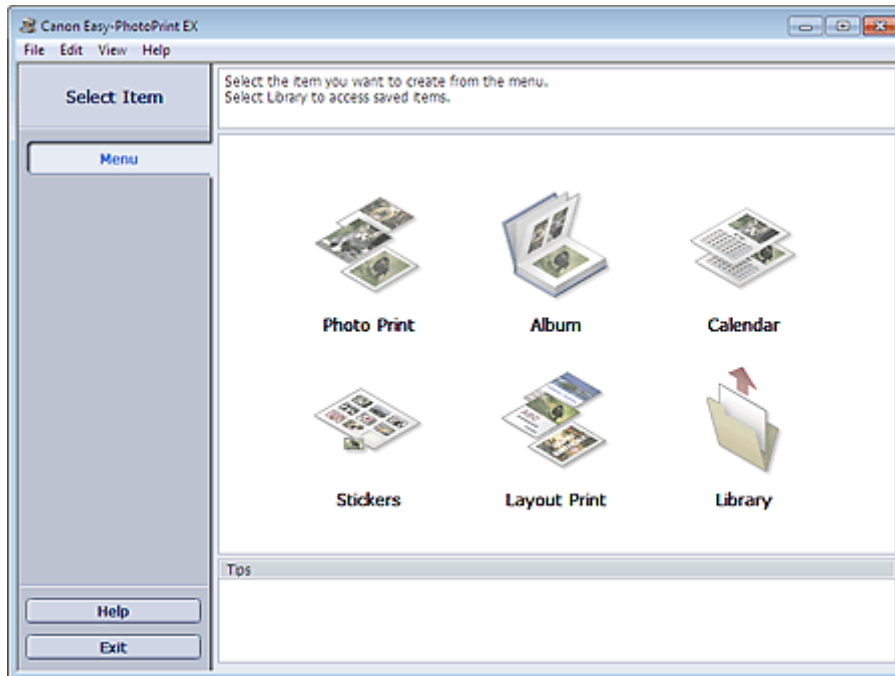

► Importante

- L'applicazione Easy-PhotoPrint EX può essere utilizzata solo con stampanti Canon a getto di inchiostro. Alcune stampanti Compact Photo Printer Canon, fra cui i modelli SELPHY CP series, non sono supportate.
- Se non è installata alcuna stampante supportata da Easy-PhotoPrint EX, non sarà possibile stampare gli elementi creati.
- Se si installa Easy-PhotoPrint EX su un computer in cui è già presente Easy-LayoutPrint, Easy-LayoutPrint verrà sostituito da Easy-PhotoPrint EX.

📖 Nota

- Per descrizioni relative alle schermate di Easy-PhotoPrint EX, consultare la Guida di tale applicazione.
Fare clic su ? (Help) in una schermata o finestra di dialogo oppure selezionare Guida in linea di Easy-PhotoPrint EX... (Easy-PhotoPrint EX Help...) nel menu ? (Help). Viene visualizzata la Guida.

Informazioni su Exif Print

Easy-PhotoPrint EX supporta "Exif Print", lo standard utilizzato per ottimizzare la comunicazione tra fotocamere digitali e stampanti.

Quando si collega una fotocamera compatibile con lo standard Exif Print, vengono utilizzati e ottimizzati i dati immagine validi al momento dello scatto per produrre stampe di altissima qualità.

Avvio di Easy-PhotoPrint EX da altre applicazioni

È possibile avviare Easy-PhotoPrint EX da altre applicazioni.

Per ulteriori informazioni sulla procedura di avvio, consultare il manuale dell'applicazione.

- MP Navigator EX Ver.1.00 o versioni successive supporta le seguenti funzioni.
 - Stampa foto (Photo Print)
 - Album
- ZoomBrowser EX Ver.6.0 o versioni successive supporta le seguenti funzioni.
 - Stampa foto (Photo Print)
 - Album
- ZoomBrowser EX Ver.5.8 o versioni successive supporta la seguente funzione.
 - Album
- Digital Photo Professional Ver.3.2 o versioni successive supporta la seguente funzione.
 - Stampa foto (Photo Print)

► Importante

- Quando viene avviato da Digital Photo Professional, Easy-PhotoPrint EX è soggetto alle limitazioni seguenti:
 - Menu e Apri (Open) non vengono visualizzati nell'area dei pulsanti delle fasi sul lato sinistro della schermata.
 - Non è possibile correggere o migliorare le immagini.
 - Non è possibile modificare l'ordine di visualizzazione delle immagini.
 - Non è possibile salvare le immagini modificate.
 - Non è possibile selezionare opzioni diverse da Attiva profilo ICC (Enable ICC Profile) per Correzione colore per stampa (Color correction for printing) nella scheda Avanzate (Advanced) della finestra di dialogo Preferenze (Preferences). Di conseguenza, non è possibile utilizzare le funzioni Vivid Photo e Riduzione rumore di foto (Photo Noise Reduction).

- Solution Menu EX Ver.1.0.0 o versioni successive supporta le seguenti funzioni.
 - Stampa foto (Photo Print)
 - Album
 - Calendario (Calendar)
 - Layout Stampa (Layout Print)
 - Stampa contenuti Premium (PREMIUM Contents Print)

► Importante

- Quando Easy-PhotoPrint EX viene avviato selezionando una funzione da Solution Menu EX, Menu non viene visualizzato nell'area dei pulsanti delle fasi sul lato sinistro della schermata.
- L'opzione Stampa contenuti Premium (PREMIUM Contents Print) non viene visualizzata in Menu di Easy-PhotoPrint EX.
Per stampare contenuto Premium, avviare Easy-PhotoPrint EX da Solution Menu EX.
- Durante l'utilizzo di Stampa contenuti Premium (PREMIUM Contents Print), tenere presente quanto segue.
 - Per stampare con Easy-PhotoPrint EX, è necessario scaricare e installare il contenuto esclusivo.
Per dettagli su come stampare il contenuto, vedere " [Download di contenuto Premium](#) ".
 - È consentito l'uso dei contenuti scaricati o stampati solo per scopi personali.
Non è consentito l'uso dei contenuti per scopi commerciali.

Formati di immagine/dati video supportati (estensioni)

- BMP (.bmp)
- JPEG (.jpg, .jpeg)
- TIFF (.tif, .tiff)
- PICT (.pict, .pct)
- File immagine Easy-PhotoPrint (.epp)

- MOV (.mov)

Importante

- Sono supportati solo video in formato MOV registrati con fotocamere digitali Canon.
- Quando si seleziona un'immagine, se nella cartella selezionata è presente un file TIFF, può accadere che l'immagine non venga visualizzata correttamente oppure che Easy-PhotoPrint EX venga chiuso, in base al formato TIFF. In tal caso, spostare il file TIFF in un'altra cartella oppure ricreare il file in un formato dati diverso, quindi selezionare nuovamente la cartella.

Nota

- Le miniature dei file in formati non supportati vengono visualizzate come  (punto interrogativo).
- Quando si avvia Easy-PhotoPrint EX da Digital Photo Professional, vengono visualizzati tutti i file immagine supportati da Digital Photo Professional.

Formati di file (estensioni) supportati da Easy-PhotoPrint EX

- File PhotoPrint di Easy-PhotoPrint EX (.el6)
- File album di Easy-PhotoPrint EX (.el1)
- File etichetta adesiva di Easy-PhotoPrint EX (.el2)
- File calendario di Easy-PhotoPrint EX (.el4)
- File layout di Easy-PhotoPrint EX (.el5)
- File di contenuti Premium di Easy-PhotoPrint EX (.el7)

[Inizio pagina](#) 

Guida Avanzata

Guida Avanzata > Stampa da un computer > Stampa con le applicazioni software in dotazione > Stampa di foto

A010

Easy-PhotoPrint EX

Stampa di foto

Easy-PhotoPrint EX consente di stampare le foto preferite in un'ampia varietà di layout.

È inoltre possibile creare facilmente foto senza bordo.

Le correzioni più opportune per le foto possono essere applicate automaticamente durante la stampa.

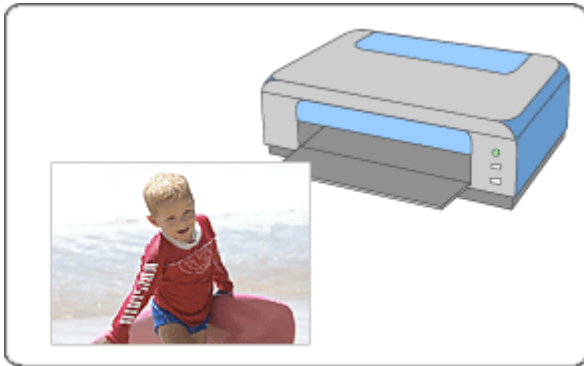

Procedura

1. Avvio di Easy-PhotoPrint EX
2. Selezione di una foto
3. Selezione della carta
4. Stampa

Da provare

- ➔ Correzione e miglioramento delle foto
- ➔ Creazione di foto da video
- ➔ Scaricamento di immagini da siti di condivisione di foto
- ➔ Stampa tramite Vivid Photo
- ➔ Riduzione della distorsione delle foto
- ➔ Ritaglio di foto (Stampa foto)
- ➔ Stampa della data sulle foto (Stampa foto)
- ➔ Stampa di più foto su una pagina
- ➔ Stampa di un indice
- ➔ Stampa di fototessere (ID Photo Print)
- ➔ Stampa delle informazioni fotografiche
- ➔ Salvataggio di foto
- ➔ Apertura di file salvati

Domande e risposte

- ➡ Come è possibile spostare (o copiare) i file salvati?
- ➡ Da quale lato inizia la stampa dell'immagine visualizzata?
- ➡ Come si stampa con margini uniformi?

Inizio pagina ↕

Guida Avanzata

Guida Avanzata > Stampa da un computer > Stampa con le applicazioni software in dotazione > Stampa di foto > Avvio di Easy-PhotoPrint EX

A011

Easy-PhotoPrint EX



Avvio di Easy-PhotoPrint EX

1. Dal menu Start, selezionare Tutti i programmi (All Programs) > Canon Utilities > Easy-PhotoPrint EX > Easy-PhotoPrint EX.

Easy-PhotoPrint EX si avvia e viene visualizzato il Menu.

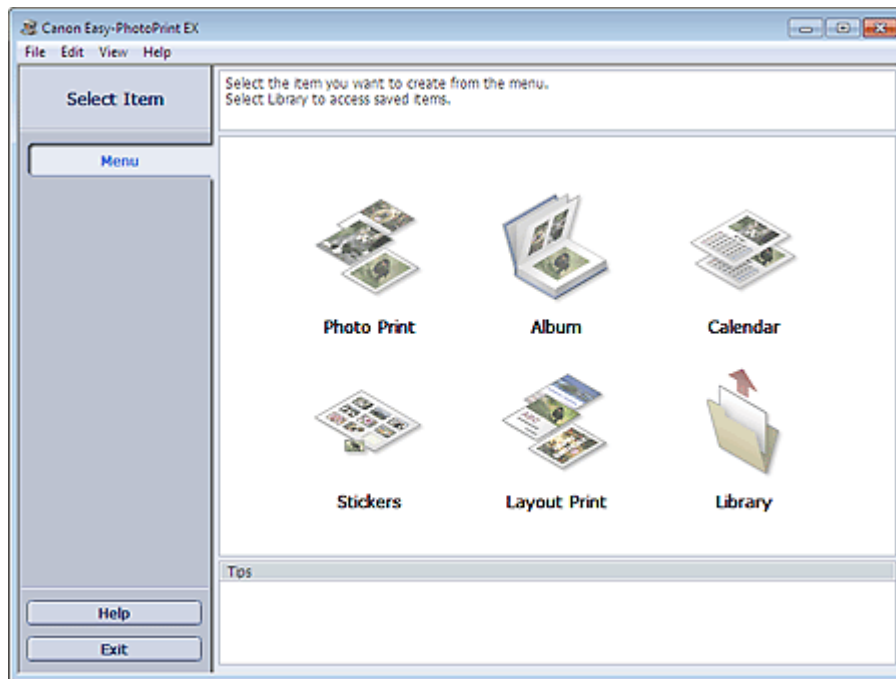

[Inizio pagina ↕](#)

Guida Avanzata

Guida Avanzata > Stampa da un computer > Stampa con le applicazioni software in dotazione > Stampa di foto > Selezione di una foto

A012



Selezione di una foto

1. Fare clic su Stampa foto (Photo Print) in Menu.

Viene visualizzata la schermata Seleziona immagini (Select Images).

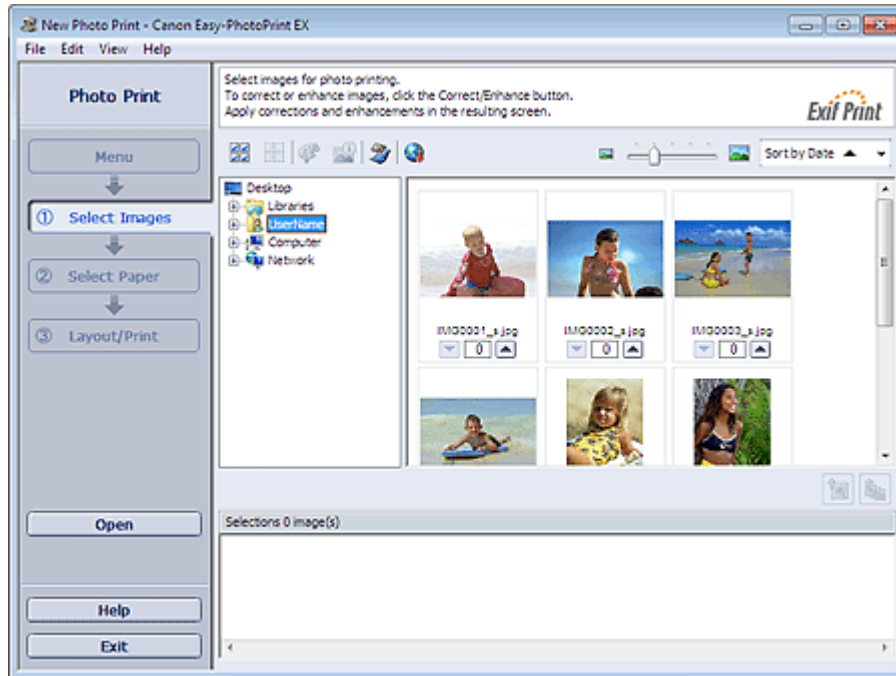

Importante

- Le miniature (immagini ridotte) visualizzate nella schermata possono presentare l'aspetto seguente:
 - Una linea nera è visibile lungo un bordo dell'immagine.
 - Un bordo dell'immagine risulta ritagliato.
 Tuttavia, tali immagini presentano un aspetto normale quando vengono ingrandite o visualizzate in anteprima e ciò non influisce sui risultati di stampa.

2. Nell'area della struttura delle cartelle, selezionare la cartella che contiene l'immagine da stampare.

Le immagini contenute nella cartella vengono visualizzate come miniature.

Importante

- Se si avvia Easy-PhotoPrint EX da un'altra applicazione (MP Navigator EX, ZoomBrowser EX o Digital Photo Professional), l'area della struttura delle cartelle non viene visualizzata. Le immagini selezionate nell'applicazione vengono visualizzate come miniature.

Nota

- È inoltre possibile utilizzare foto acquisite da video.
 - ➔ Creazione di foto da video
- È inoltre possibile utilizzare immagini scaricate da siti di condivisione di foto in Internet.
 - ➔ Scaricamento di immagini da siti di condivisione di foto

3. Fare clic sull'immagine da stampare.

Il numero di copie "1" è indicato sotto l'immagine scelta, che intanto viene visualizzata nell'area immagini selezionata.



Nota

- Per eliminare un'immagine nell'area immagini selezionata, sceglierla e fare clic su  (Elimina immagine importata).

Per eliminare tutte le immagini dall'area immagini selezionata, fare clic su



(Elimina tutte le immagini importate).

- Per stampare due o più copie di un'immagine, fare clic su  (Freccia su) fino a visualizzare il numero di copie che si desidera stampare. Per ridurre il numero di copie, fare clic su  (Freccia Giù).
 - È possibile modificare l'ordine delle foto utilizzando l'elenco che si trova nell'angolo superiore destro della schermata.
È possibile selezionare un ordine di stampa tra Ord. per data (Sort by Date) e Ord. per nome (Sort by Name).
-

Nota

- È possibile correggere o migliorare l'immagine selezionata prima di stamparla.
[➡ Correzione e miglioramento delle foto](#)
 - Per informazioni dettagliate sulla schermata Seleziona immagini (Select Images), consultare la Guida.
-



Inizio pagina 

Guida Avanzata

Guida Avanzata > Stampa da un computer > Stampa con le applicazioni software in dotazione > Stampa di foto > Selezione della carta

A013



Selezione della carta

1. Fare clic su Seleziona carta (Select Paper).

Viene visualizzata la schermata Seleziona carta (Select Paper).

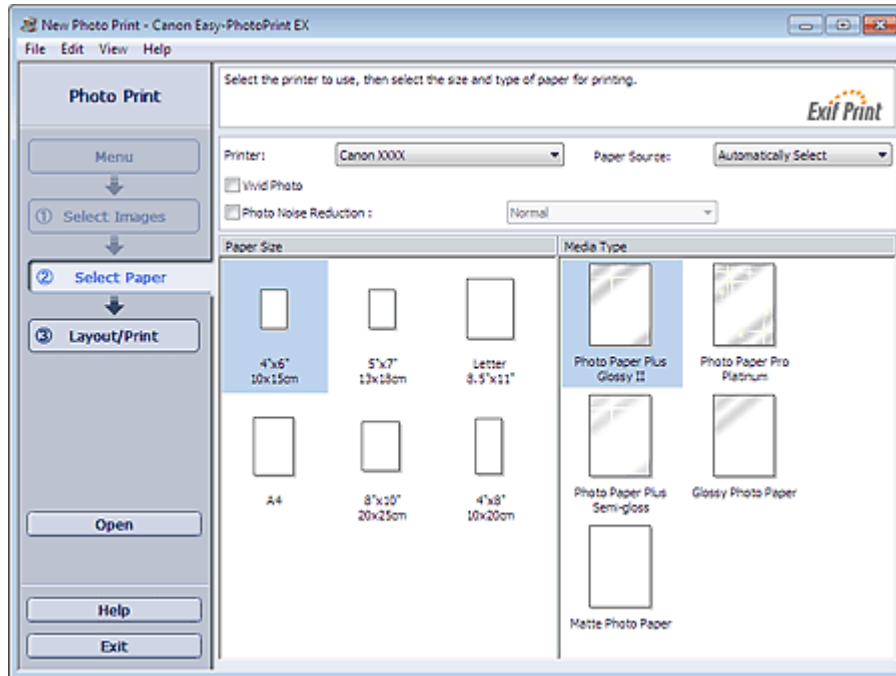

2. Impostare gli elementi riportati di seguito in base alla stampante e alla carta da utilizzare:

Stampante (Printer)

Alimen. carta (Paper Source)

Formato (Paper Size)

Tipo di supporto (Media Type)



Nota

- I formati e i tipi di supporto possono variare in base al tipo di stampante. Per informazioni dettagliate consultare la Guida.
- L'alimentazione della carta può variare in base alla stampante e al tipo di supporto.

Nota

- È possibile stampare foto con colori più vividi oppure ridurre la distorsione della foto.
 - ➔ Stampa tramite Vivid Photo
 - ➔ Riduzione della distorsione delle foto
- Per informazioni dettagliate sulla schermata Seleziona carta (Select Paper), consultare la Guida.



Guida Avanzata

Guida Avanzata > Stampa da un computer > Stampa con le applicazioni software in dotazione > Stampa di foto > Stampa

A014



Stampa

1. Fare clic su Layout/Stampa (Layout/Print).

Viene visualizzata la schermata Layout/Stampa (Layout/Print).

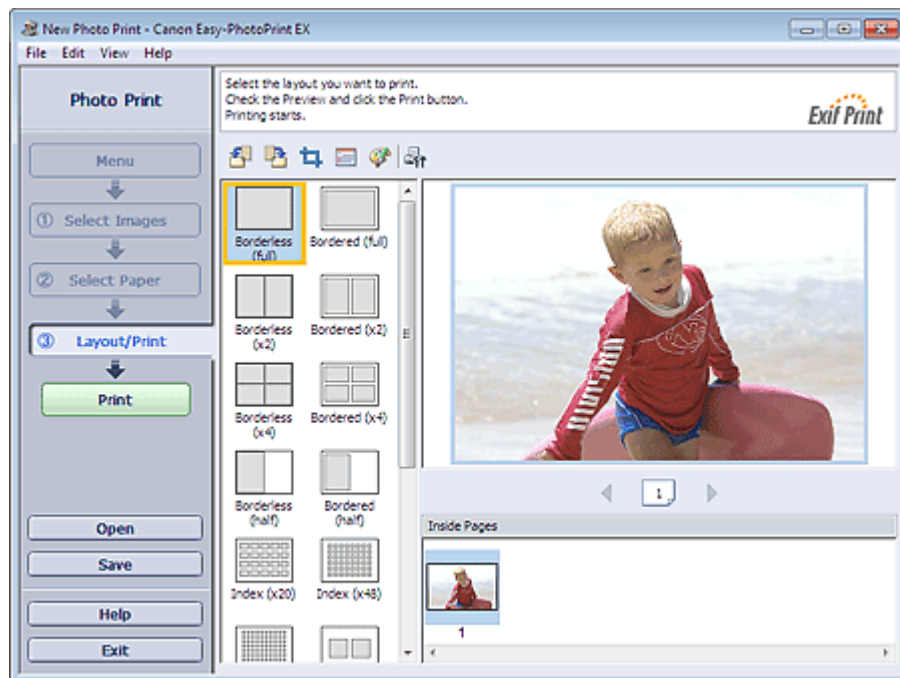

► Importante

- Le miniature (immagini ridotte) visualizzate nella schermata possono presentare l'aspetto seguente:
 - Una linea nera è visibile lungo un bordo dell'immagine.
 - Un bordo dell'immagine risulta ritagliato.
 Tuttavia, tali immagini presentano un aspetto normale quando vengono ingrandite o visualizzate in anteprima e ciò non influisce sui risultati di stampa.

2. Selezionare un layout da utilizzare.

Selezionare un layout senza bordo per stampare foto senza bordo.

📖 Nota

- I layout che è possibile selezionare possono variare in base alla stampante, al formato e al tipo di supporto.

3. Fare clic su Stampa (Print).

► Importante

- Le impostazioni di stampa foto verranno eliminate se si esce da Easy-PhotoPrint EX senza salvare le impostazioni. Si consiglia di salvare l'immagine stampata se si desidera stamparla nuovamente in seguito.

[➡ Salvataggio di foto](#)

- Quando si stampa un layout con bordo, i margini sinistro e destro o superiore e inferiore possono risultare più larghi degli altri.

[➡ Come si stampa con margini uniformi?](#) **Nota**

- È possibile ritagliare immagini o stampare la data sulle foto.
 - [➡ Ritaglio di foto \(Stampa foto\)](#)
 - [➡ Stampa della data sulle foto \(Stampa foto\)](#)
- È possibile correggere o migliorare l'immagine selezionata prima di stamparla.
 - [➡ Correzione e miglioramento delle foto](#)
- È possibile specificare impostazioni avanzate di stampa foto (numero di copie, qualità di stampa, ecc.) nella finestra di dialogo Preferenze (Preferences).

Per visualizzare la finestra di dialogo Preferenze (Preferences), fare clic su  (Impostazioni) o selezionare Preferenze... (Preferences...) dal menu File.

- Per informazioni dettagliate sulla schermata Layout/Stampa (Layout/Print), consultare la Guida.



Inizio pagina ↕

Guida Avanzata

Guida Avanzata > Stampa da un computer > Stampa con le applicazioni software in dotazione > Creazione di un album

A020

Easy-PhotoPrint EX

Creazione di un album

Easy-PhotoPrint EX consente di creare album di foto personalizzati.

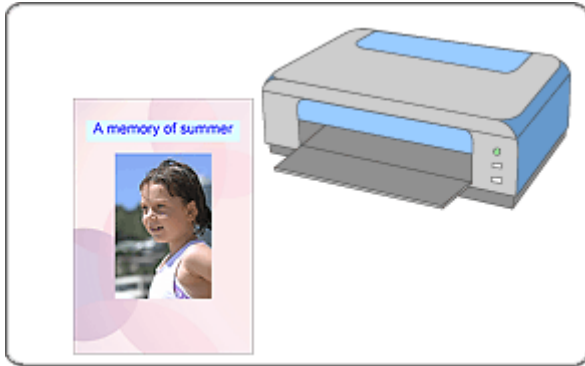

Procedura

1. Avvio di Easy-PhotoPrint EX
2. Selezione della carta e del layout
3. Selezione di una foto
4. Modifica
5. Stampa

Da provare

- ➔ Correzione e miglioramento delle foto
- ➔ Creazione di foto da video
- ➔ Scaricamento di immagini da siti di condivisione di foto
- ➔ Modifica del layout
- ➔ Modifica dello sfondo
- ➔ Aggiunta di foto
- ➔ Inversione della posizione delle foto
- ➔ Sostituzione di foto
- ➔ Modifica della posizione, dell'angolo e della dimensione delle foto
- ➔ Ritaglio di foto
- ➔ Inserimento di foto in riquadri
- ➔ Stampa della data sulle foto
- ➔ Inserimento di commenti nelle foto
- ➔ Aggiunta di testo alle foto
- ➔ Salvataggio
- ➔ Apertura di file salvati

Domande e risposte

- ➡ Come è possibile spostare (o copiare) i file salvati?
- ➡ Che cos'è "C1" o "C4"?

Inizio pagina ↕

Guida Avanzata

Guida Avanzata > Stampa da un computer > Stampa con le applicazioni software in dotazione > Creazione di un album > Avvio di Easy-PhotoPrint EX

A021

Easy-PhotoPrint EX



Avvio di Easy-PhotoPrint EX

1. Dal menu Start, selezionare Tutti i programmi (All Programs) > Canon Utilities > Easy-PhotoPrint EX > Easy-PhotoPrint EX.

Easy-PhotoPrint EX si avvia e viene visualizzato il Menu.

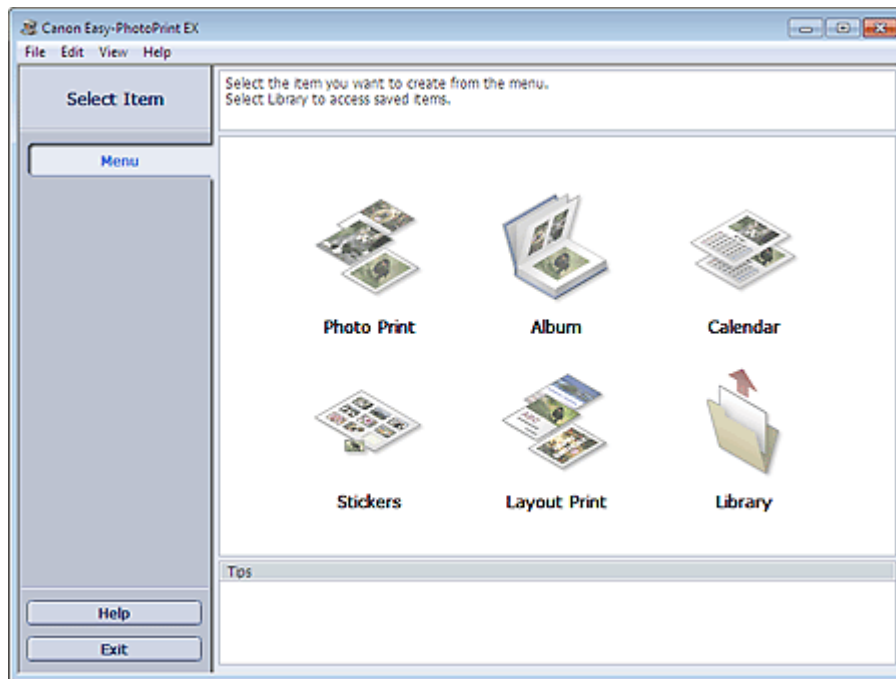

[Inizio pagina ↕](#)

Guida Avanzata

Guida Avanzata > Stampa da un computer > Stampa con le applicazioni software in dotazione > Creazione di un album > Selezione della carta e del layout

A022

Easy-PhotoPrint EX



Selezione della carta e del layout

1. Fare clic su Album in Menu.

Viene visualizzata la schermata Imposta pagina (Page Setup).

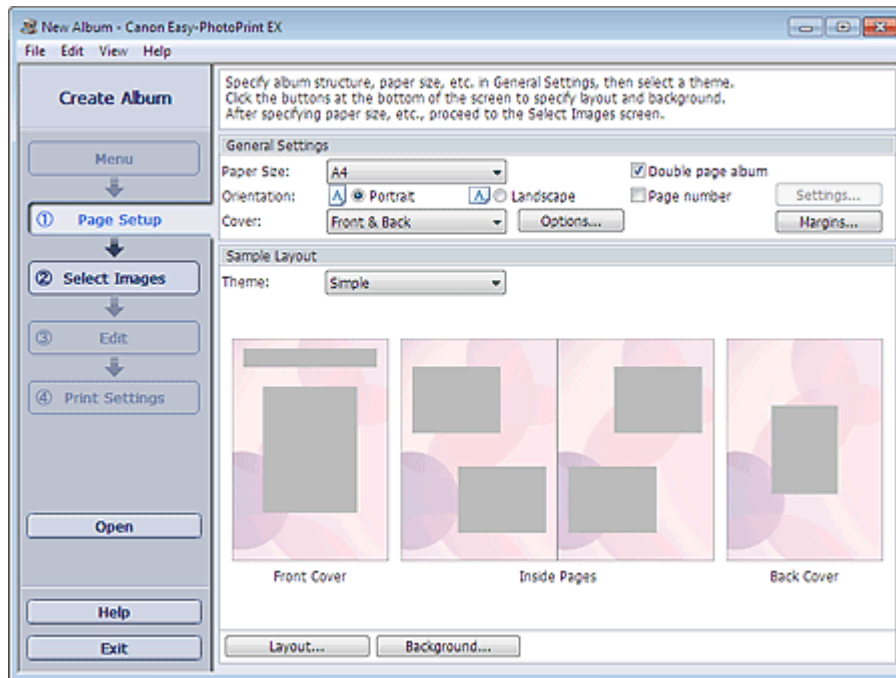

2. Impostare quanto segue nella sezione Impostazioni generali (General Settings):

Formato (Paper Size)

Orientamento (Orientation)

Copertina (Cover)

Album con pagina doppia (Double page album)

Numero di pagina (Page number)



Nota

- Per i formati selezionabili, consultare la Guida.
- È possibile selezionare se visualizzare le immagini all'interno della copertina anteriore o posteriore nella finestra di dialogo Opzioni della copertina (Cover Options). Per visualizzare la finestra di dialogo Opzioni della copertina (Cover Options), selezionare Anteriore (Front) o Fronte e retro (Front & Back) per Copertina (Cover) e fare clic su Opzioni... (Options...).
- Selezionare la casella di controllo Album con pagina doppia (Double page album) per abilitare il layout di pagina (master di due pagine). In un album con pagina doppia è possibile disporre un'immagine attraverso le pagine destra e sinistra.
- È possibile personalizzare i numeri di pagina (posizione, dimensione font, ecc.) nella finestra di dialogo Impostazioni numero di pagina (Page Number Settings). Per visualizzare la finestra di dialogo Impostazioni numero di pagina (Page Number Settings), selezionare la casella di controllo Numero di pagina (Page number), quindi fare clic su Impostazioni... (Settings...).
- È possibile personalizzare i margini della copertina anteriore, delle pagine interne e della copertina posteriore nella finestra di dialogo Impostazioni margini (Margin Settings). Per visualizzare la finestra di dialogo Impostazioni margini (Margin Settings), fare clic su Margini...

(Margins...).

3. Selezionare il tema da utilizzare in Tema (Theme) in Layout esempio (Sample Layout).

4. Per modificare il layout, fare clic su Layout...

Viene visualizzata la finestra di dialogo Cambia layout (Change Layout).

Nella finestra di dialogo Cambia layout (Change Layout) è possibile modificare il layout oppure selezionare se stampare sulla foto la data (in cui è stata scattata).

 **Nota**

- I layout selezionabili variano a seconda del Formato (Paper Size), dell'Orientamento (Orientation), dell'Album con pagina doppia (Double page album) oppure del tipo di pagina selezionato (copertina anteriore, pagine interne o copertina posteriore).
 - È possibile personalizzare la data (posizione, dimensione, colore e così via) nella finestra di dialogo Impostazioni data (Date Settings). Per visualizzare la finestra di dialogo Impostazioni data (Date Settings), selezionare la casella di controllo Stampa data (Print date) nella finestra di dialogo Cambia layout (Change Layout) e fare clic su Impostazioni data... (Date Settings...).
-

5. Per modificare lo sfondo, fare clic su Sfondo... (Background...).

Viene visualizzata la finestra di dialogo Cambia sfondo (Change Background).

Nella finestra di dialogo Cambia sfondo (Change Background) è possibile impostare un singolo colore per lo sfondo oppure incollarvi un file immagine.

 **Nota**

- Per informazioni dettagliate sulla schermata Imposta pagina (Page Setup), consultare la Guida.
-



Inizio pagina 

Guida Avanzata

Guida Avanzata > Stampa da un computer > Stampa con le applicazioni software in dotazione > Creazione di un album > Selezione di una foto

A023



Selezione di una foto

1. Fare clic su Seleziona immagini (Select Images).

Viene visualizzata la schermata Seleziona immagini (Select Images).

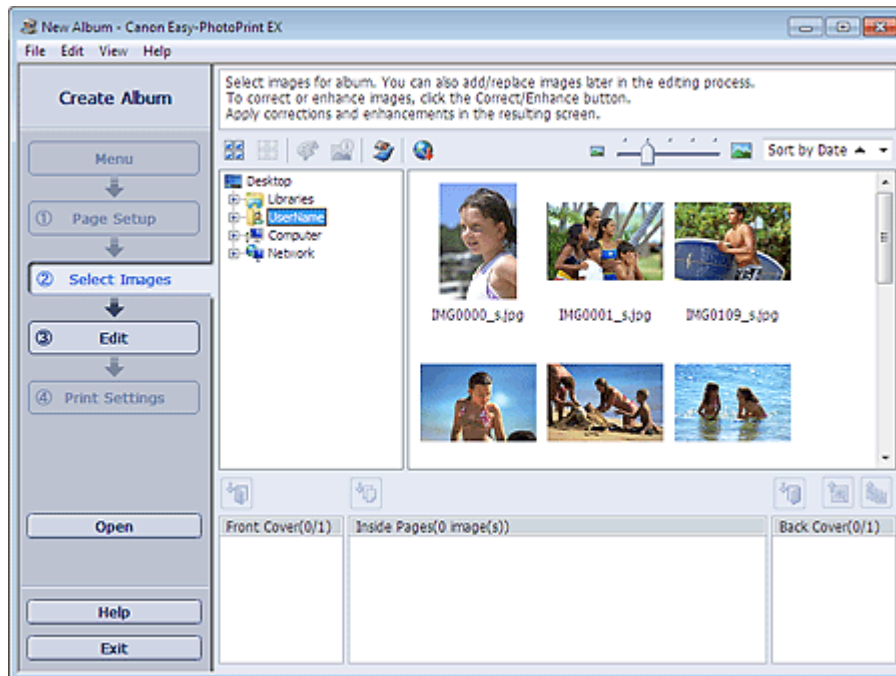

2. Nell'area della struttura delle cartelle, selezionare la cartella che contiene l'immagine da stampare.

Le immagini contenute nella cartella vengono visualizzate come miniature.



Importante

- Se si avvia Easy-PhotoPrint EX da un'altra applicazione (MP Navigator EX o ZoomBrowser EX), l'area della struttura delle cartelle non verrà visualizzata. Le immagini selezionate nell'applicazione vengono visualizzate come miniature.





Nota

- È inoltre possibile utilizzare foto acquisite da video.
 - ➔ Creazione di foto da video
- È inoltre possibile utilizzare immagini scaricate da siti di condivisione di foto in Internet.
 - ➔ Scaricamento di immagini da siti di condivisione di foto

3. Selezionare le immagini da stampare e fare clic su uno dei pulsanti seguenti.

Per stampare sulla copertina anteriore fare clic su  (Importa su copertina anteriore).

Per stampare sulle pagine interne fare clic su  (Importa su pagine interne).

Per stampare sulla copertina posteriore fare clic su  (Importa su copertina posteriore).

Le immagini selezionate vengono visualizzate nell'area delle immagini selezionate.

È inoltre possibile selezionare le immagini da stampare trascinandole nell'area immagini selezionata.

Nota

- Per eliminare un'immagine nell'area immagini selezionata, sceglierla e fare clic su  (Elimina immagine importata).

Per eliminare tutte le immagini dall'area immagini selezionata, fare clic su  (Elimina tutte le immagini importate).

Nota

- È possibile correggere o migliorare l'immagine selezionata prima di stamparla.
➔ [Correzione e miglioramento delle foto](#)
 - Per informazioni dettagliate sulla schermata Seleziona immagini (Select Images), consultare la Guida.
-



[Inizio pagina](#) ↕

Guida Avanzata

Guida Avanzata > Stampa da un computer > Stampa con le applicazioni software in dotazione > Creazione di un album > Modifica

A024



Modifica

1. Fare clic su Modifica (Edit).

Viene visualizzata la schermata Modifica (Edit).

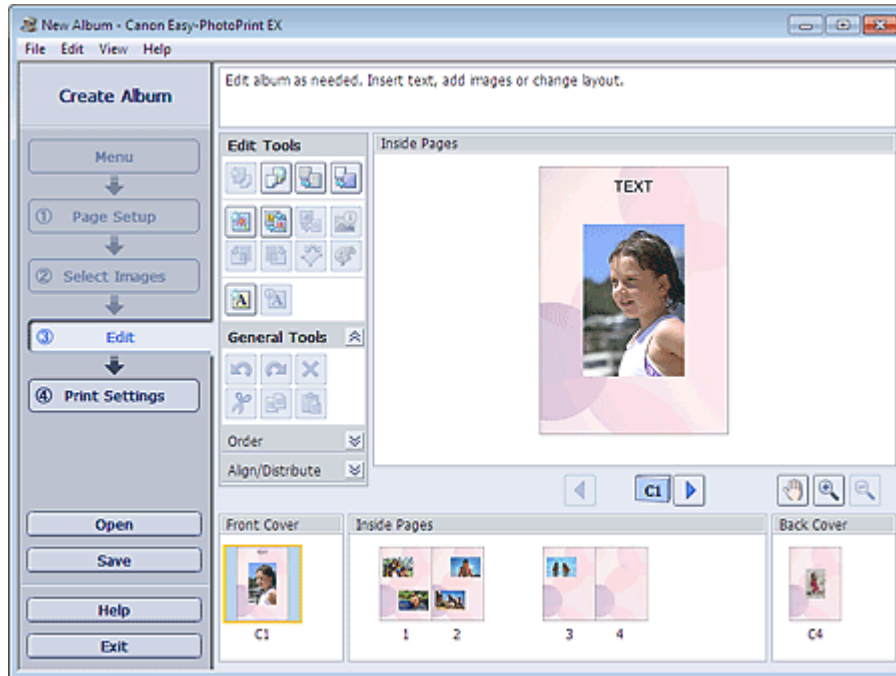

2. Modificare l'album, se necessario.

- ➔ Modifica del layout
- ➔ Modifica dello sfondo
- ➔ Aggiunta di foto
- ➔ Inversione della posizione delle foto
- ➔ Sostituzione di foto
- ➔ Modifica della posizione, dell'angolo e della dimensione delle foto
- ➔ Ritaglio di foto
- ➔ Inserimento di foto in riquadri
- ➔ Stampa della data sulle foto
- ➔ Inserimento di commenti nelle foto
- ➔ Aggiunta di testo alle foto

► Importante

- Se si esce da Easy-PhotoPrint EX senza salvare l'album modificato, le informazioni di modifica verranno eliminate. Si consiglia di salvare l'elemento modificato se si desidera modificarlo nuovamente in seguito.

I numeri di pagina sulle copertine anteriore e posteriore dell'album sono visualizzati come segue:

C1: copertina anteriore

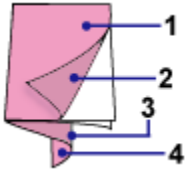

C2: interno copertina anteriore

C3: interno copertina posteriore

C4: copertina posteriore

- "C2"/"C3" viene visualizzato solo se si seleziona la casella di controllo Lasciare vuoto l'interno della copertina anteriore (Leave the inside of front cover blank)/Lasciare vuoto l'interno della copertina posteriore (Leave the inside of back cover blank) nella finestra di dialogo Opzioni della copertina (Cover Options).

➔ Salvataggio

Nota

- Per informazioni dettagliate sulla schermata Modifica (Edit), consultare la Guida.



Inizio pagina 

Guida Avanzata

Guida Avanzata > Stampa da un computer > Stampa con le applicazioni software in dotazione > Creazione di un album > Stampa

A025



Stampa

1. Fare clic su Impostazioni di stampa (Print Settings).

Viene visualizzata la schermata Impostazioni di stampa (Print Settings).

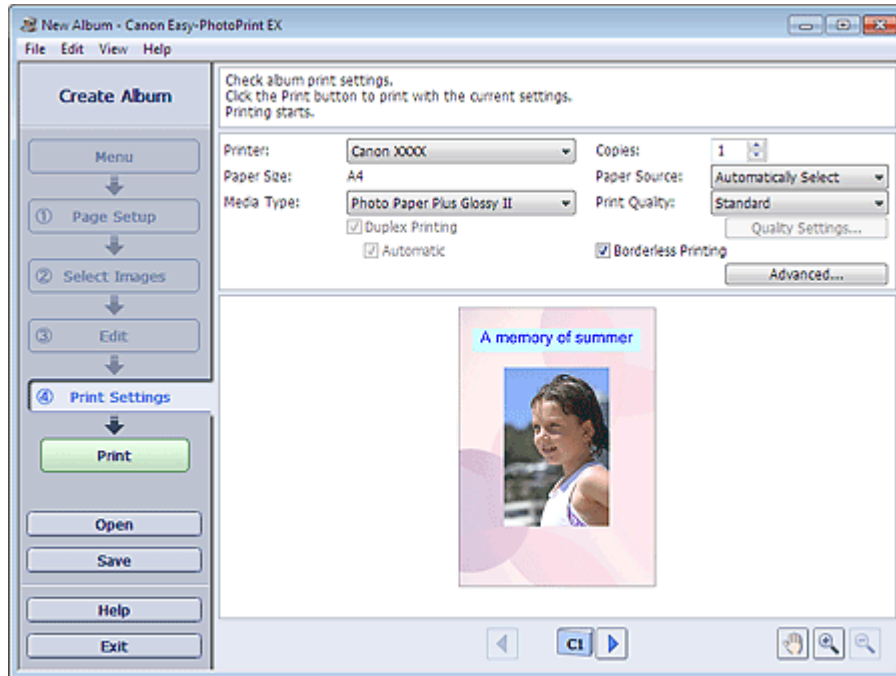

2. Impostare gli elementi riportati di seguito in base alla stampante e alla carta da utilizzare:

Stampante (Printer)

Tipo di supporto (Media Type)

Copie (Copies)

Alimen. carta (Paper Source)

Qualità di stampa (Print Quality)

Stampa senza bordo (Borderless Printing)

Nota

- I tipi di supporto possono variare in base al tipo di stampante e ai formati.
- L'opzione Stampa fronte/retro (Duplex Printing) viene visualizzata se il tipo di supporto e la stampante selezionati supportano la stampa fronte/retro. Selezionare questa casella di controllo per stampare su entrambi i lati del foglio.
- L'opzione Automatico (Automatic) viene visualizzata se si seleziona la casella di controllo Stampa fronte/retro (Duplex Printing) dopo aver selezionato una stampante che supporta la stampa fronte/retro automatica e un tipo di supporto idoneo per la stampa fronte/retro. Selezionare questa casella di controllo per stampare automaticamente su entrambi i lati del foglio.
- L'alimentazione della carta può variare in base alla stampante e al tipo di supporto.
- È possibile impostare un livello di qualità di stampa personalizzato nella finestra di dialogo Impostazioni qualità di stampa (Print Quality Settings). Per visualizzare la finestra di dialogo

Impostazioni qualità di stampa (Print Quality Settings), selezionare Personalizzato (Custom) per l'opzione Qualità di stampa (Print Quality) e fare clic su Impostazioni qualità... (Quality Settings...).

- Selezionare la casella di controllo Stampa senza bordo (Borderless Printing) per stampare le pagine dell'album senza alcun bordo.
 - È possibile specificare l'intervallo di stampa e la quantità di estensione per la stampa senza bordo nella finestra di dialogo Impostazioni di stampa (Print Settings). Per visualizzare la finestra di dialogo Impostazioni di stampa (Print Settings), fare clic su Avanzate... (Advanced...).
-

3. Fare clic su Stampa (Print).

Nota

- Per informazioni dettagliate sulla schermata Impostazioni di stampa (Print Settings), consultare la Guida.
-



Inizio pagina 

Guida Avanzata

Guida Avanzata > Stampa da un computer > Stampa con le applicazioni software in dotazione > Stampa di calendari

A040

Easy-PhotoPrint EX

Stampa di calendari

Easy-PhotoPrint EX consente di creare un calendario personalizzato utilizzando le foto preferite.

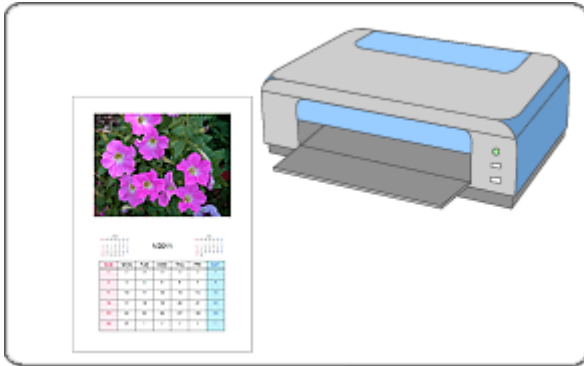

Procedura

1. Avvio di Easy-PhotoPrint EX
2. Selezione della carta e del layout
3. Selezione di una foto
4. Modifica
5. Stampa

Da provare

- ➔ Correzione e miglioramento delle foto
- ➔ Creazione di foto da video
- ➔ Scaricamento di immagini da siti di condivisione di foto
- ➔ Modifica del layout
- ➔ Modifica dello sfondo
- ➔ Aggiunta di foto
- ➔ Inversione della posizione delle foto
- ➔ Sostituzione di foto
- ➔ Modifica della posizione, dell'angolo e della dimensione delle foto
- ➔ Ritaglio di foto
- ➔ Inserimento di foto in riquadri
- ➔ Stampa della data sulle foto
- ➔ Aggiunta di testo alle foto
- ➔ Impostazione della visualizzazione del calendario
- ➔ Impostazione delle festività
- ➔ Salvataggio

➡ Apertura di file salvati

Domande e risposte

➡ Come è possibile spostare (o copiare) i file salvati?

Inizio pagina ↕

Guida Avanzata

Guida Avanzata > Stampa da un computer > Stampa con le applicazioni software in dotazione > Stampa di calendari > Avvio di Easy-PhotoPrint EX

A041

Easy-PhotoPrint EX



Avvio di Easy-PhotoPrint EX

1. Dal menu Start, selezionare Tutti i programmi (All Programs) > Canon Utilities > Easy-PhotoPrint EX > Easy-PhotoPrint EX.

Easy-PhotoPrint EX si avvia e viene visualizzato il Menu.

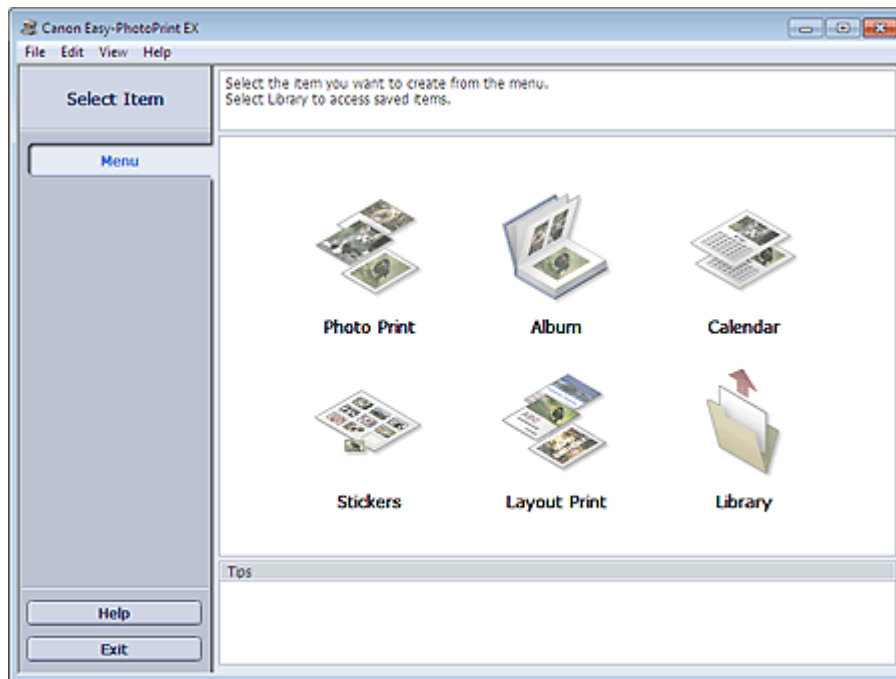

Inizio pagina ↕

Guida Avanzata

Guida Avanzata > Stampa da un computer > Stampa con le applicazioni software in dotazione > Stampa di calendari > Selezione della carta e del layout

A042

Easy-PhotoPrint EX



Selezione della carta e del layout

1. Fare clic su Calendario (Calendar) in Menu.

Viene visualizzata la schermata Imposta pagina (Page Setup).

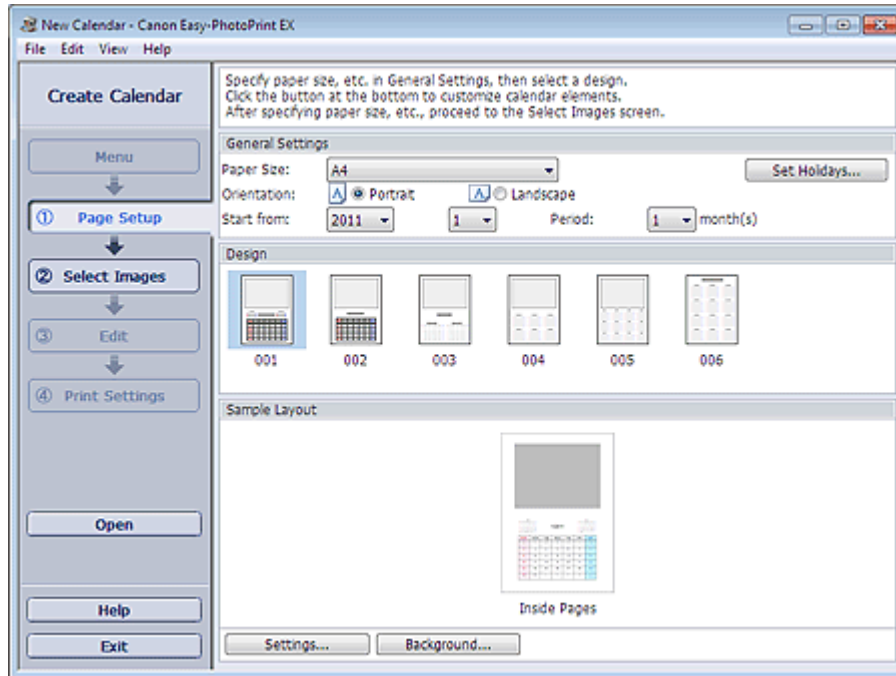

2. Impostare quanto segue nella sezione Impostazioni generali (General Settings):

Formato (Paper Size)

Orientamento (Orientation)

Inizia da (Start from)

Periodo (Period)



Nota

- Per i formati selezionabili, consultare la Guida.
- È possibile aggiungere le festività al calendario.
➔ Impostazione delle festività

3. Selezionare un layout per Design.

Se necessario, configurare le impostazioni avanzate del calendario e impostare lo sfondo.



Nota

- È possibile personalizzare la visualizzazione del calendario (i colori dei font delle date e dei giorni della settimana, la posizione e le dimensioni del calendario, ecc).
➔ Impostazione della visualizzazione del calendario
- È possibile impostare un singolo colore per lo sfondo oppure incollarvi un file immagine nella finestra di dialogo Cambia sfondo (Change Background). Per visualizzare la finestra di dialogo Cambia sfondo (Change Background), fare clic su Sfondo... (Background...).

 **Nota**

- Per informazioni dettagliate sulla schermata Imposta pagina (Page Setup), consultare la Guida.



[Inizio pagina ↕](#)

Guida Avanzata

Guida Avanzata > Stampa da un computer > Stampa con le applicazioni software in dotazione > Stampa di calendari > Selezione di una foto

A043

Easy-PhotoPrint EX



Selezione di una foto

1. Fare clic su Seleziona immagini (Select Images).

Viene visualizzata la schermata Seleziona immagini (Select Images).



2. Nell'area della struttura delle cartelle, selezionare la cartella che contiene l'immagine da stampare.

Le immagini contenute nella cartella vengono visualizzate come miniature.

Nota

- È inoltre possibile utilizzare foto acquisite da video.
 - ➔ Creazione di foto da video
- È inoltre possibile utilizzare immagini scaricate da siti di condivisione di foto in Internet.
 - ➔ Scaricamento di immagini da siti di condivisione di foto

3. Selezionare le immagini da stampare e fare clic su (Importa su pagine interne).

Le immagini selezionate vengono visualizzate nell'area delle immagini selezionate.

È inoltre possibile selezionare le immagini da stampare trascinandole nell'area immagini selezionate.

Nota

- Per eliminare un'immagine nell'area immagini selezionate, sceglierla e fare clic su  (Elimina immagine importata).

Per eliminare tutte le immagini dall'area immagini selezionate, fare clic su



(Elimina tutte)

le immagini importate).

Nota

- È possibile correggere o migliorare l'immagine selezionata prima di stamparla.
➔ [Correzione e miglioramento delle foto](#)
 - Per informazioni dettagliate sulla schermata Seleziona immagini (Select Images), consultare la Guida.
-



[Inizio pagina](#) ↕

Guida Avanzata

Guida Avanzata > Stampa da un computer > Stampa con le applicazioni software in dotazione > Stampa di calendari > Modifica

A044



Modifica

1. Fare clic su Modifica (Edit).

Viene visualizzata la schermata Modifica (Edit).

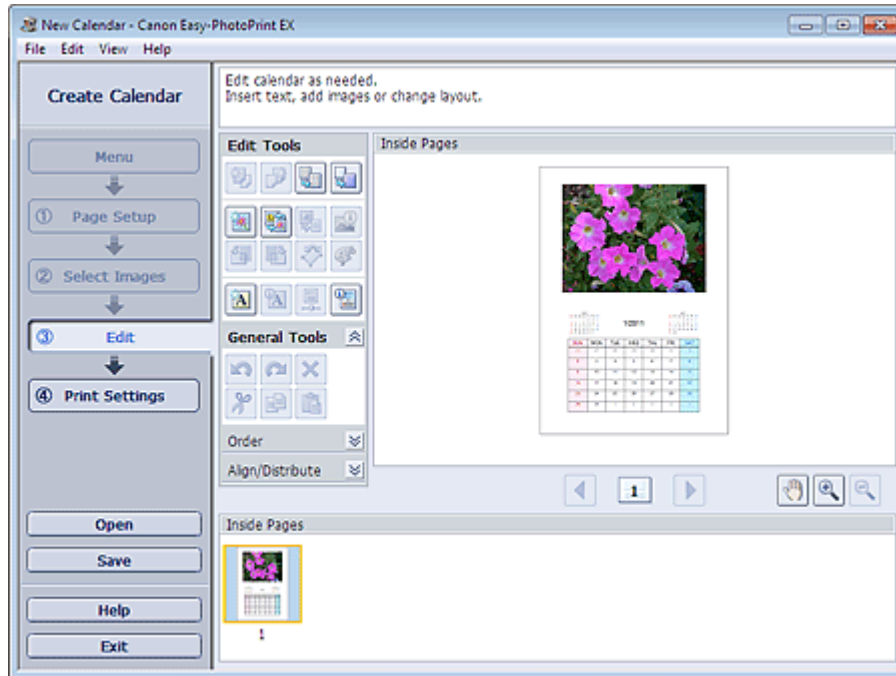

2. Modificare il calendario, se necessario.

- ➔ Modifica del layout
- ➔ Modifica dello sfondo
- ➔ Aggiunta di foto
- ➔ Inversione della posizione delle foto
- ➔ Sostituzione di foto
- ➔ Modifica della posizione, dell'angolo e della dimensione delle foto
- ➔ Ritaglio di foto
- ➔ Inserimento di foto in riquadri
- ➔ Stampa della data sulle foto
- ➔ Aggiunta di testo alle foto
- ➔ Impostazione della visualizzazione del calendario
- ➔ Impostazione delle festività

Importante

- Se si esce da Easy-PhotoPrint EX senza salvare il calendario modificato, le informazioni di modifica verranno eliminate. Si consiglia di salvare l'elemento modificato se si desidera modificarlo nuovamente in seguito.
- ➔ Salvataggio

 **Nota**

-
- Per informazioni dettagliate sulla schermata Modifica (Edit), consultare la Guida.
-



[Inizio pagina ↕](#)

Guida Avanzata

Guida Avanzata > Stampa da un computer > Stampa con le applicazioni software in dotazione > Stampa di calendari > Stampa

A045



Stampa

1. Fare clic su Impostazioni di stampa (Print Settings).

Viene visualizzata la schermata Impostazioni di stampa (Print Settings).

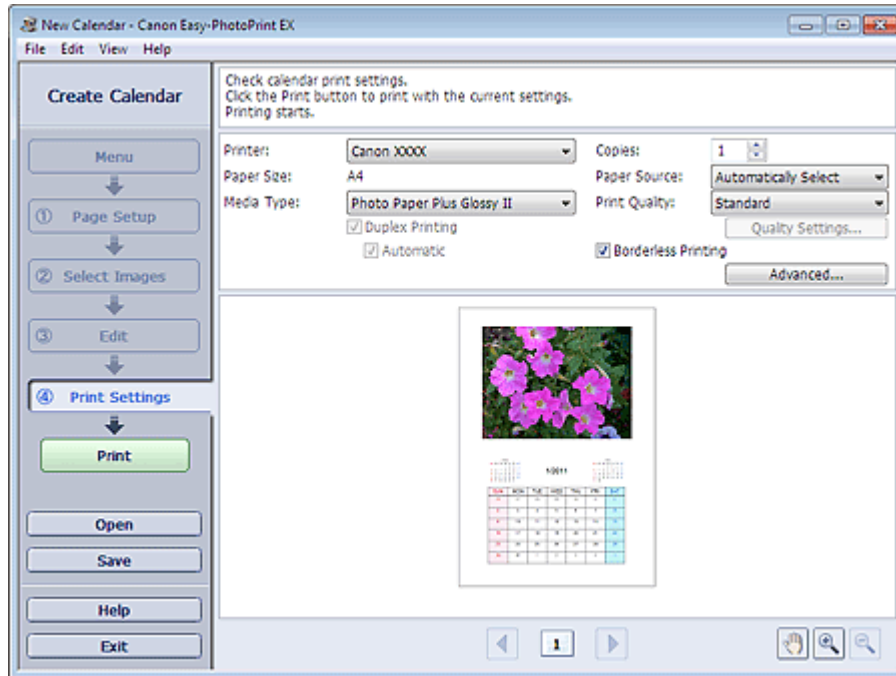

2. Impostare gli elementi riportati di seguito in base alla stampante e alla carta da utilizzare:

Stampante (Printer)

Tipo di supporto (Media Type)

Copie (Copies)

Alimen. carta (Paper Source)

Qualità di stampa (Print Quality)

Stampa senza bordo (Borderless Printing)



Nota

- I tipi di supporto possono variare in base al tipo di stampante e ai formati.
- L'opzione Stampa fronte/retro (Duplex Printing) viene visualizzata se il tipo di supporto e la stampante selezionati supportano la stampa fronte/retro. Selezionare questa casella di controllo per stampare su entrambi i lati del foglio.
- L'opzione Automatico (Automatic) viene visualizzata se si seleziona la casella di controllo Stampa fronte/retro (Duplex Printing) dopo aver selezionato una stampante che supporta la stampa fronte/retro automatica e un tipo di supporto idoneo per la stampa fronte/retro. Selezionare questa casella di controllo per stampare automaticamente su entrambi i lati del foglio.
- L'alimentazione della carta può variare in base alla stampante e al tipo di supporto.
- È possibile impostare un livello di qualità di stampa personalizzato nella finestra di dialogo Impostazioni qualità di stampa (Print Quality Settings). Per visualizzare la finestra di dialogo

Impostazioni qualità di stampa (Print Quality Settings), selezionare Personalizzato (Custom) per l'opzione Qualità di stampa (Print Quality) e fare clic su Impostazioni qualità... (Quality Settings...).

- È possibile specificare l'intervallo di stampa e la quantità di estensione per la stampa senza bordo nella finestra di dialogo Impostazioni di stampa (Print Settings). Per visualizzare la finestra di dialogo Impostazioni di stampa (Print Settings), fare clic su Avanzate... (Advanced...).
-

3. Fare clic su Stampa (Print).

Nota

- Per informazioni dettagliate sulla schermata Impostazioni di stampa (Print Settings), consultare la Guida.
-



[Inizio pagina](#) 

Guida Avanzata

Guida Avanzata > Stampa da un computer > Stampa con le applicazioni software in dotazione > Stampa di etichette adesive

A050

Easy-PhotoPrint EX

Stampa di etichette adesive

È possibile stampare le foto preferite su fogli adesivi compatibili.



Procedura

1. Avvio di Easy-PhotoPrint EX
2. Selezione della carta e del layout
3. Selezione di una foto
4. Modifica
5. Stampa

Da provare

- ➔ Correzione e miglioramento delle foto
- ➔ Creazione di foto da video
- ➔ Scaricamento di immagini da siti di condivisione di foto
- ➔ Aggiunta di foto
- ➔ Inversione della posizione delle foto
- ➔ Sostituzione di foto
- ➔ Modifica della posizione, dell'angolo e della dimensione delle foto
- ➔ Ritaglio di foto
- ➔ Stampa della data sulle foto
- ➔ Aggiunta di testo alle foto
- ➔ Salvataggio
- ➔ Apertura di file salvati

Domande e risposte

- ➔ Come è possibile spostare (o copiare) i file salvati?

[Inizio pagina ↕](#)

Guida Avanzata

Guida Avanzata > Stampa da un computer > Stampa con le applicazioni software in dotazione > Stampa di etichette adesive > Avvio di Easy-PhotoPrint EX

A051

Easy-PhotoPrint EX



Avvio di Easy-PhotoPrint EX

1. Dal menu Start, selezionare Tutti i programmi (All Programs) > Canon Utilities > Easy-PhotoPrint EX > Easy-PhotoPrint EX.

Easy-PhotoPrint EX si avvia e viene visualizzato il Menu.

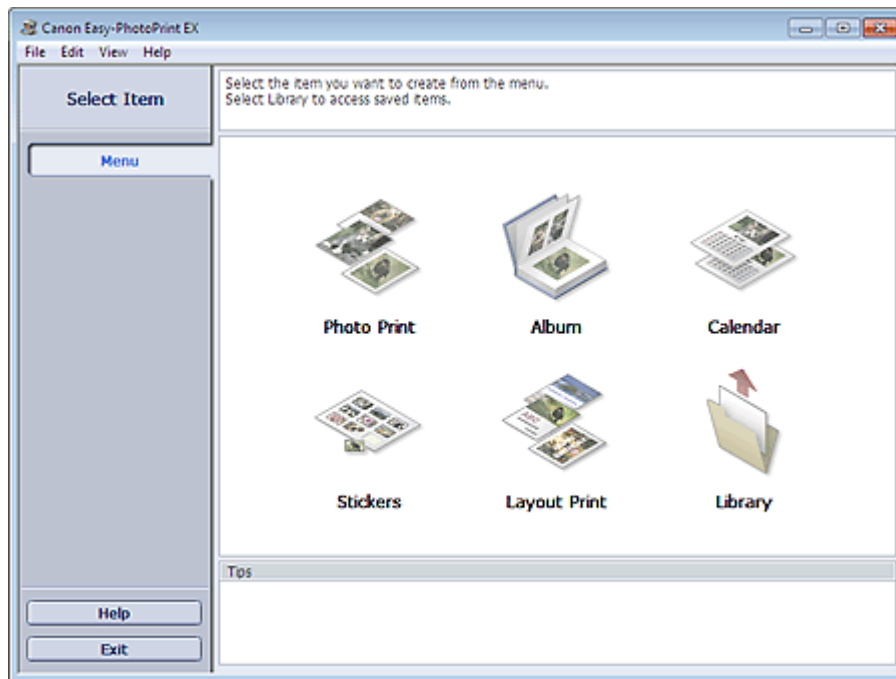

[Inizio pagina ↕](#)

Guida Avanzata

Guida Avanzata > Stampa da un computer > Stampa con le applicazioni software in dotazione > Stampa di etichette adesive > Selezione della carta e del layout

A052

Easy-PhotoPrint EX



Selezione della carta e del layout

1. Fare clic su Etichette adesive (Stickers) in Menu.

Viene visualizzata la schermata Imposta pagina (Page Setup).

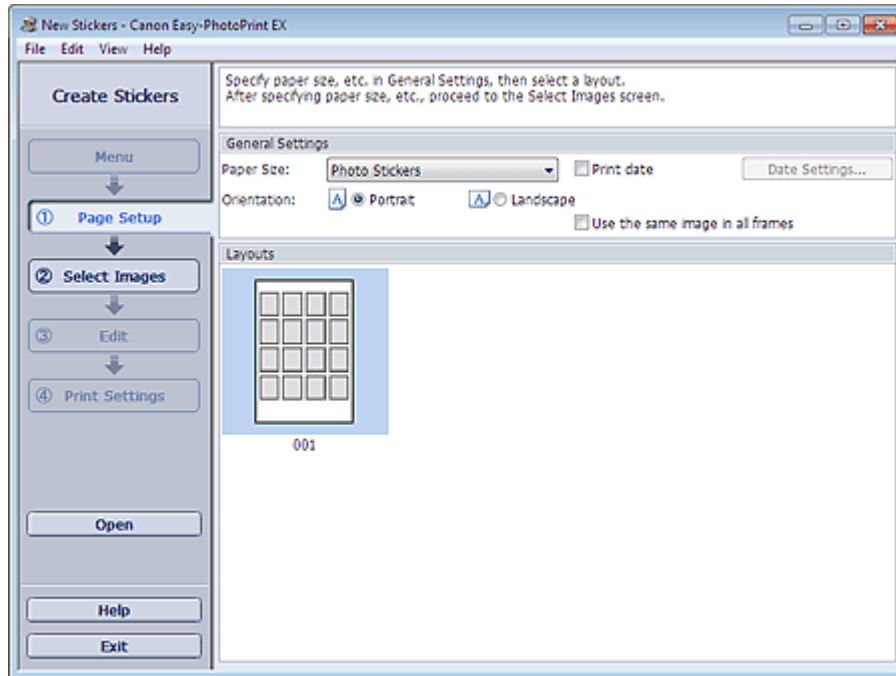

2. Impostare quanto segue nella sezione Impostazioni generali (General Settings):

Formato (Paper Size)

Orientamento (Orientation)

Stampa data (Print date)

Utilizza la stessa immagine in tutti i riquadri (Use the same image in all frames)



Nota

- Non è possibile selezionare formati carta diversi da Adesivi fotografici (Photo Stickers).
- È possibile personalizzare la data (posizione, dimensione, colore e così via) nella finestra di dialogo Impostazioni data (Date Settings). Per visualizzare la finestra di dialogo Impostazioni data (Date Settings), selezionare la casella di controllo Stampa data (Print date), quindi fare clic su Impostazioni data... (Date Settings...).
- Selezionare la casella di controllo Utilizza la stessa immagine in tutti i riquadri (Use the same image in all frames) per fare in modo che venga utilizzata la stessa immagine in tutti i riquadri della pagina.

Nota

- Per informazioni dettagliate sulla schermata Imposta pagina (Page Setup), consultare la Guida.



[Inizio pagina ↗](#)

Guida Avanzata

Guida Avanzata > Stampa da un computer > Stampa con le applicazioni software in dotazione > Stampa di etichette adesive > Selezione di una foto

A053

Easy-PhotoPrint EX



Selezione di una foto

1. Fare clic su Seleziona immagini (Select Images).

Viene visualizzata la schermata Seleziona immagini (Select Images).



2. Nell'area della struttura delle cartelle, selezionare la cartella che contiene l'immagine da stampare.

Le immagini contenute nella cartella vengono visualizzate come miniature.

Nota

- È inoltre possibile utilizzare foto acquisite da video.
 - ➔ Creazione di foto da video
- È inoltre possibile utilizzare immagini scaricate da siti di condivisione di foto in Internet.
 - ➔ Scaricamento di immagini da siti di condivisione di foto

3. Selezionare le immagini da stampare e fare clic su (Importa su pagine interne).

Le immagini selezionate vengono visualizzate nell'area delle immagini selezionate.

È inoltre possibile selezionare le immagini da stampare trascinandole nell'area immagini selezionate.

Nota

- Per eliminare un'immagine nell'area immagini selezionate, sceglierla e fare clic su  (Elimina immagine importata).

Per eliminare tutte le immagini dall'area immagini selezionate, fare clic su



(Elimina tutte)

le immagini importate).

Nota

- È possibile correggere o migliorare l'immagine selezionata prima di stamparla.
 - ➔ [Correzione e miglioramento delle foto](#)
 - Per informazioni dettagliate sulla schermata Seleziona immagini (Select Images), consultare la Guida.
-



[Inizio pagina](#) ↕

Guida Avanzata

Guida Avanzata > Stampa da un computer > Stampa con le applicazioni software in dotazione > Stampa di etichette adesive > Modifica

A054



Modifica

1. Fare clic su Modifica (Edit).

Viene visualizzata la schermata Modifica (Edit).

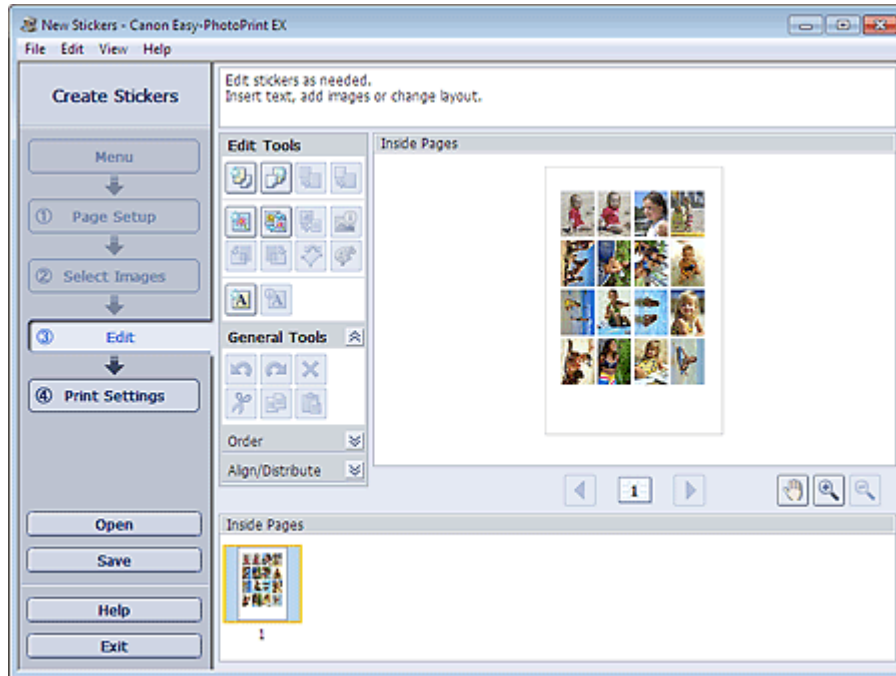

2. Modificare le etichette adesive se necessario.

- ➔ Aggiunta di foto
- ➔ Inversione della posizione delle foto
- ➔ Sostituzione di foto
- ➔ Modifica della posizione, dell'angolo e della dimensione delle foto
- ➔ Ritaglio di foto
- ➔ Stampa della data sulle foto
- ➔ Aggiunta di testo alle foto

► Importante

- Se si esce da Easy-PhotoPrint EX senza salvare le etichette adesive modificate, le informazioni di modifica verranno eliminate. Si consiglia di salvare l'elemento modificato se si desidera modificarlo nuovamente in seguito.

➔ Salvataggio

📖 Nota

- Per informazioni dettagliate sulla schermata Modifica (Edit), consultare la Guida.



[Inizio pagina ↕](#)

Guida Avanzata

Guida Avanzata > Stampa da un computer > Stampa con le applicazioni software in dotazione > Stampa di etichette adesive > Stampa

A055



Stampa

1. Fare clic su Impostazioni di stampa (Print Settings).

Viene visualizzata la schermata Impostazioni di stampa (Print Settings).

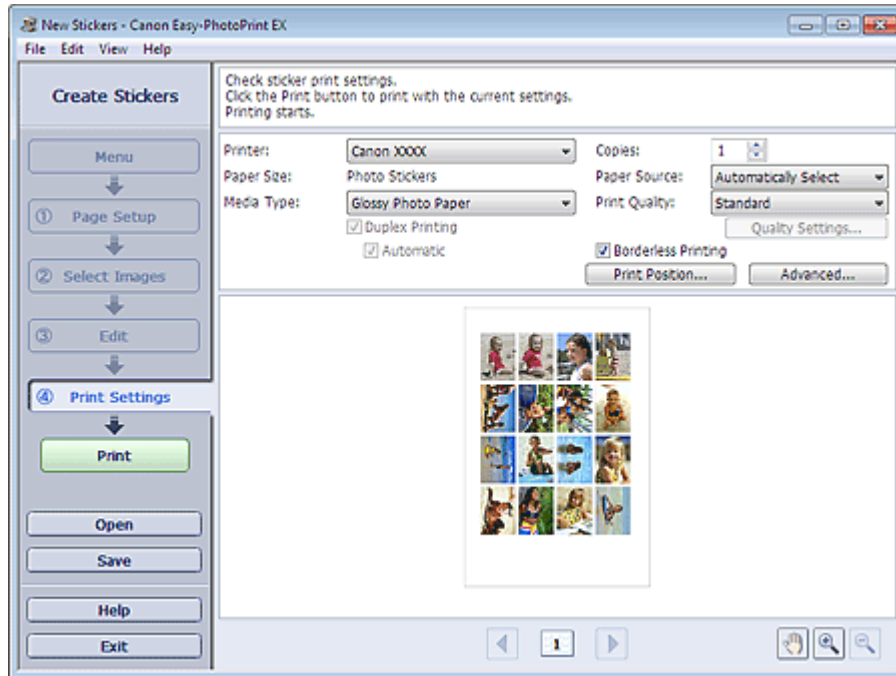

2. Impostare gli elementi riportati di seguito in base alla stampante e alla carta da utilizzare:

Stampante (Printer)

Tipo di supporto (Media Type)

Copie (Copies)

Alimen. carta (Paper Source)

Qualità di stampa (Print Quality)

Stampa senza bordo (Borderless Printing)

Nota

- I tipi di supporto possono variare in base al tipo di stampante e ai formati.
- L'alimentazione della carta può variare in base alla stampante e al tipo di supporto.
- È possibile impostare un livello di qualità di stampa personalizzato nella finestra di dialogo Impostazioni qualità di stampa (Print Quality Settings). Per visualizzare la finestra di dialogo Impostazioni qualità di stampa (Print Quality Settings), selezionare Personalizzato (Custom) per l'opzione Qualità di stampa (Print Quality) e fare clic su Impostazioni qualità... (Quality Settings...).
- La finestra di dialogo Regola posizione di stampa (Adjust Print Position) consente di regolare la posizione di stampa. Per visualizzare la finestra di dialogo Regola posizione di stampa (Adjust Print Position), fare clic su Posizione di stampa... (Print Position...).
- È possibile specificare l'intervallo di stampa e la quantità di estensione per la stampa senza bordo nella finestra di dialogo Impostazioni di stampa (Print Settings). Per visualizzare la

finestra di dialogo Impostazioni di stampa (Print Settings), fare clic su Avanzate... (Advanced...).

3. Fare clic su Stampa (Print).

Nota

- Per informazioni dettagliate sulla schermata Impostazioni di stampa (Print Settings), consultare la Guida.
-



Inizio pagina 

Guida Avanzata

Guida Avanzata > Stampa da un computer > Stampa con le applicazioni software in dotazione > Stampa di un layout

A150

Easy-PhotoPrint EX

Stampa di un layout

È possibile aggiungere del testo alle foto preferite e stamparle in un'ampia varietà di layout.



Procedura

1. Avvio di Easy-PhotoPrint EX
2. Selezione della carta e del layout
3. Selezione di una foto
4. Modifica
5. Stampa

Da provare

- ➔ Correzione e miglioramento delle foto
- ➔ Creazione di foto da video
- ➔ Scaricamento di immagini da siti di condivisione di foto
- ➔ Modifica del layout
- ➔ Aggiunta di foto
- ➔ Inversione della posizione delle foto
- ➔ Sostituzione di foto
- ➔ Modifica della posizione, dell'angolo e della dimensione delle foto
- ➔ Ritaglio di foto
- ➔ Stampa della data sulle foto
- ➔ Aggiunta di testo alle foto
- ➔ Salvataggio
- ➔ Apertura di file salvati

Domande e risposte

➡ Come è possibile spostare (o copiare) i file salvati?

[Inizio pagina](#) ↕

Guida Avanzata

Guida Avanzata > Stampa da un computer > Stampa con le applicazioni software in dotazione > Stampa di un layout > Avvio di Easy-PhotoPrint EX

A151

Easy-PhotoPrint EX



Avvio di Easy-PhotoPrint EX

1. Dal menu Start, selezionare Tutti i programmi (All Programs) > Canon Utilities > Easy-PhotoPrint EX > Easy-PhotoPrint EX.

Easy-PhotoPrint EX si avvia e viene visualizzato il Menu.

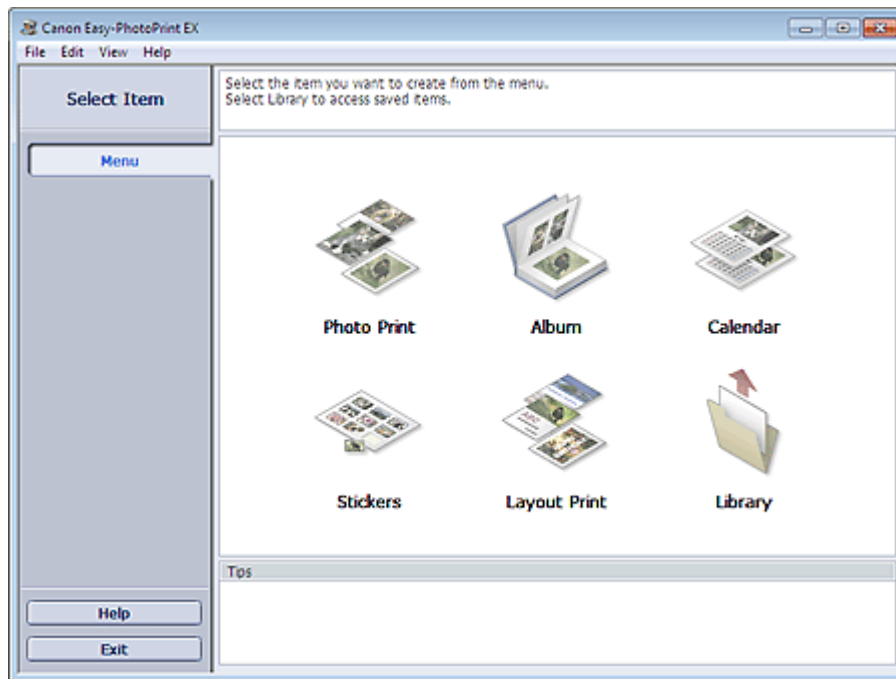

Inizio pagina 

Guida Avanzata

Guida Avanzata > Stampa da un computer > Stampa con le applicazioni software in dotazione > Stampa di un layout > Selezione della carta e del layout

A152



Selezione della carta e del layout

1. Fare clic su Layout Stampa (Layout Print) nel Menu.

Viene visualizzata la schermata Imposta pagina (Page Setup).

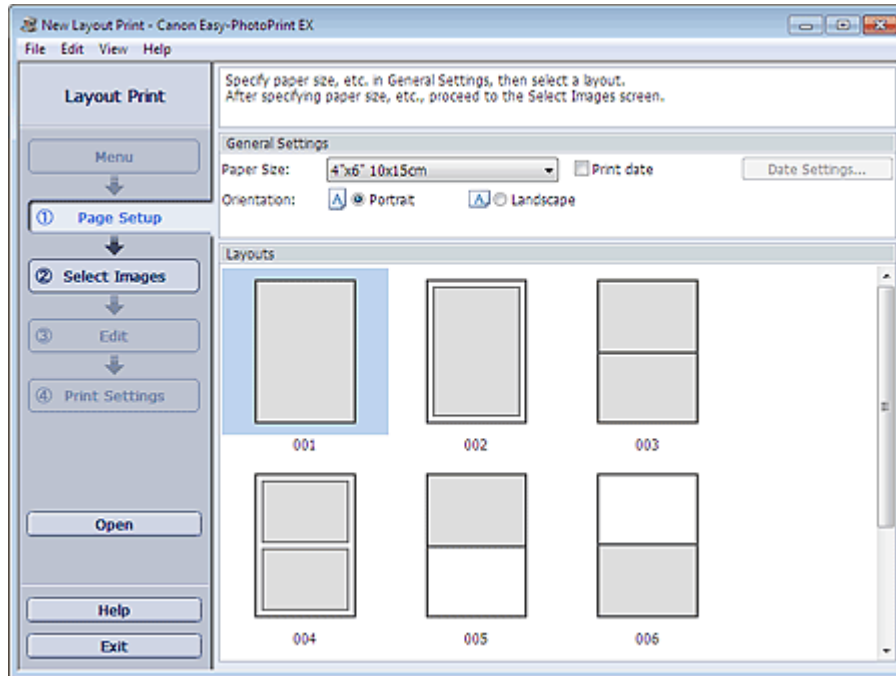

2. Impostare quanto segue nella sezione Impostazioni generali (General Settings):

Formato (Paper Size)

Orientamento (Orientation)

Stampa data (Print date)

Nota

- Per i formati selezionabili, consultare la Guida.
- È possibile personalizzare la data (posizione, dimensione, colore e così via) nella finestra di dialogo Impostazioni data (Date Settings). Per visualizzare la finestra di dialogo Impostazioni data (Date Settings), selezionare la casella di controllo Stampa data (Print date), quindi fare clic su Impostazioni data... (Date Settings...).

3. Selezionare un layout da Layout (Layouts).

Nota

- I layout visualizzati possono variare in base all'Orientamento (Orientation).

Nota

- Per informazioni dettagliate sulla schermata Imposta pagina (Page Setup), consultare la Guida.



[Inizio pagina](#) ↗

Guida Avanzata

Guida Avanzata > Stampa da un computer > Stampa con le applicazioni software in dotazione > Stampa di un layout > Selezione di una foto

A153

Easy-PhotoPrint EX



Selezione di una foto

1. Fare clic su Seleziona immagini (Select Images).

Viene visualizzata la schermata Seleziona immagini (Select Images).

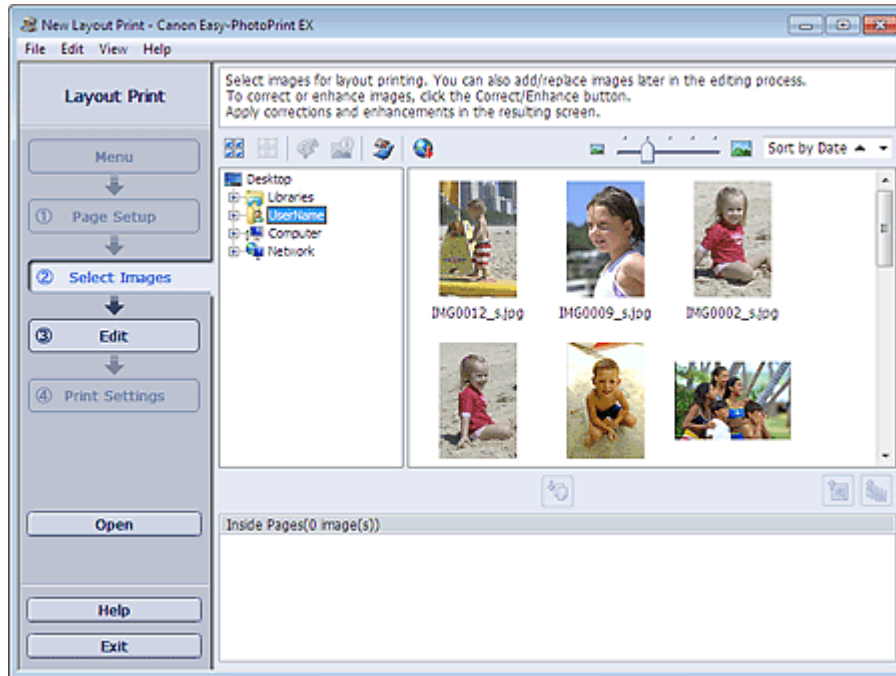

2. Nell'area della struttura delle cartelle, selezionare la cartella che contiene l'immagine da stampare.

Le immagini contenute nella cartella vengono visualizzate come miniature.

Nota

- È inoltre possibile utilizzare foto acquisite da video.
➔ Creazione di foto da video
- È inoltre possibile utilizzare immagini scaricate da siti di condivisione di foto in Internet.
➔ Scaricamento di immagini da siti di condivisione di foto

3. Selezionare le immagini da stampare e fare clic su (Importa su pagine interne).

Le immagini selezionate vengono visualizzate nell'area delle immagini selezionate.

È inoltre possibile selezionare le immagini da stampare trascinandole nell'area immagini selezionate.

Nota

- Per eliminare un'immagine nell'area immagini selezionate, sceglierla e fare clic su  (Elimina immagine importata).

Per eliminare tutte le immagini dall'area immagini selezionate, fare clic su



(Elimina tutte)

le immagini importate).

Nota

- È possibile correggere o migliorare l'immagine selezionata prima di stamparla.
➔ [Correzione e miglioramento delle foto](#)
 - Per informazioni dettagliate sulla schermata Seleziona immagini (Select Images), consultare la Guida.
-



[Inizio pagina](#) ↕

Guida Avanzata

Guida Avanzata > Stampa da un computer > Stampa con le applicazioni software in dotazione > Stampa di un layout > Modifica

A154



Modifica

1. Fare clic su Modifica (Edit).

Viene visualizzata la schermata Modifica (Edit).



2. Modificare il layout, se necessario.

- ➔ Modifica del layout
- ➔ Aggiunta di foto
- ➔ Inversione della posizione delle foto
- ➔ Sostituzione di foto
- ➔ Modifica della posizione, dell'angolo e della dimensione delle foto
- ➔ Ritaglio di foto
- ➔ Stampa della data sulle foto
- ➔ Aggiunta di testo alle foto

Importante

- Le informazioni di modifica verranno eliminate se si esce da Easy-PhotoPrint EX senza salvare il layout modificato. Si consiglia di salvare l'elemento modificato se si desidera modificarlo nuovamente in seguito.
 - ➔ Salvataggio

Nota

- Per informazioni dettagliate sulla schermata Modifica (Edit), consultare la Guida.



[Inizio pagina ↕](#)

Guida Avanzata

Guida Avanzata > Stampa da un computer > Stampa con le applicazioni software in dotazione > Stampa di un layout > Stampa

A155



Stampa

1. Fare clic su Impostazioni di stampa (Print Settings).

Viene visualizzata la schermata Impostazioni di stampa (Print Settings).

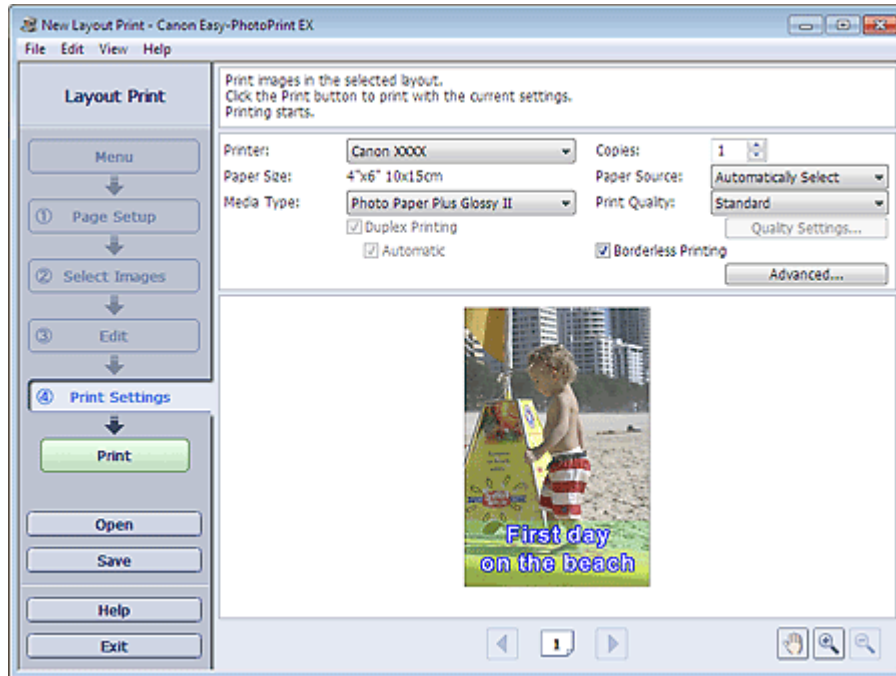

2. Impostare gli elementi riportati di seguito in base alla stampante e alla carta da utilizzare:

Stampante (Printer)

Tipo di supporto (Media Type)

Copie (Copies)

Alimen. carta (Paper Source)

Qualità di stampa (Print Quality)

Stampa senza bordo (Borderless Printing)

Nota

- I tipi di supporto possono variare in base al tipo di stampante e ai formati.
- L'opzione Stampa fronte/retro (Duplex Printing) viene visualizzata se il tipo di supporto e la stampante selezionati supportano la stampa fronte/retro. Selezionare questa casella di controllo per stampare su entrambi i lati del foglio.
- L'opzione Automatico (Automatic) viene visualizzata se si seleziona la casella di controllo Stampa fronte/retro (Duplex Printing) dopo aver selezionato una stampante che supporta la stampa fronte/retro automatica e un tipo di supporto idoneo per la stampa fronte/retro. Selezionare questa casella di controllo per stampare automaticamente su entrambi i lati del foglio.
- L'alimentazione della carta può variare in base alla stampante e al tipo di supporto.
- È possibile impostare un livello di qualità di stampa personalizzato nella finestra di dialogo Impostazioni qualità di stampa (Print Quality Settings). Per visualizzare la finestra di dialogo

Impostazioni qualità di stampa (Print Quality Settings), selezionare Personalizzato (Custom) per l'opzione Qualità di stampa (Print Quality) e fare clic su Impostazioni qualità... (Quality Settings...).

- Selezionare la casella di controllo Stampa senza bordo (Borderless Printing) per stampare foto senza bordo.
 - È possibile specificare l'intervallo di stampa e la quantità di estensione per la stampa senza bordo nella finestra di dialogo Impostazioni di stampa (Print Settings). Per visualizzare la finestra di dialogo Impostazioni di stampa (Print Settings), fare clic su Avanzate... (Advanced...).
-

3. Fare clic su Stampa (Print).

Nota

- Per informazioni dettagliate sulla schermata Impostazioni di stampa (Print Settings), consultare la Guida.
-



Inizio pagina 

Guida Avanzata

Guida Avanzata > Stampa da un computer > Stampa con le applicazioni software in dotazione > Stampa di contenuto Premium

A180

Easy-PhotoPrint EX

Stampa di contenuto Premium

Utilizzare Easy-PhotoPrint EX per modificare e stampare il contenuto scaricato dal sito Web di Canon.

Importante

- Questa funzione è supportata solo in Windows XP o versioni successive.
- Durante l'utilizzo di Stampa contenuti Premium (PREMIUM Contents Print), tenere presente quanto segue.
 - Per stampare con Easy-PhotoPrint EX, è necessario scaricare e installare il contenuto esclusivo.
Per dettagli su come stampare il contenuto, vedere " [Download di contenuto Premium](#) ".
 - È consentito l'uso dei contenuti scaricati o stampati solo per scopi personali.
Non è consentito l'uso dei contenuti per scopi commerciali.



Procedura

1. Avvio di Easy-PhotoPrint EX
2. Selezione della carta e del layout
3. Selezione di una foto
4. Modifica
5. Stampa

Da provare

- ➔ Correzione e miglioramento delle foto
- ➔ Creazione di foto da video
- ➔ Scaricamento di immagini da siti di condivisione di foto
- ➔ Aggiunta di foto
- ➔ Inversione della posizione delle foto
- ➔ Sostituzione di foto
- ➔ Modifica della posizione, dell'angolo e della dimensione delle foto

- ➡ Ritaglio di foto
- ➡ Aggiunta di testo alle foto
- ➡ Salvataggio
- ➡ Apertura di file salvati

Domande e risposte

- ➡ Come è possibile spostare (o copiare) i file salvati?

[Inizio pagina ↕](#)

Guida Avanzata

Guida Avanzata > Stampa da un computer > Stampa con le applicazioni software in dotazione > Stampa di contenuto Premium > Avvio di Easy-PhotoPrint EX

A181

Easy-PhotoPrint EX

Avvio di Easy-PhotoPrint EX

1. Dal menu Start, selezionare Tutti i programmi (All Programs) > Canon Utilities > Solution Menu EX, quindi fare clic su Solution Menu EX.

Solution Menu EX viene avviato.



2. Selezionare Stampa foto (Photo Print), quindi fare clic sull'icona Stampa contenuti Premium (PREMIUM Contents Print).

Easy-PhotoPrint EX viene avviato e viene visualizzata la schermata Imposta pagina (Page Setup) di Stampa contenuti Premium (PREMIUM Contents Print).

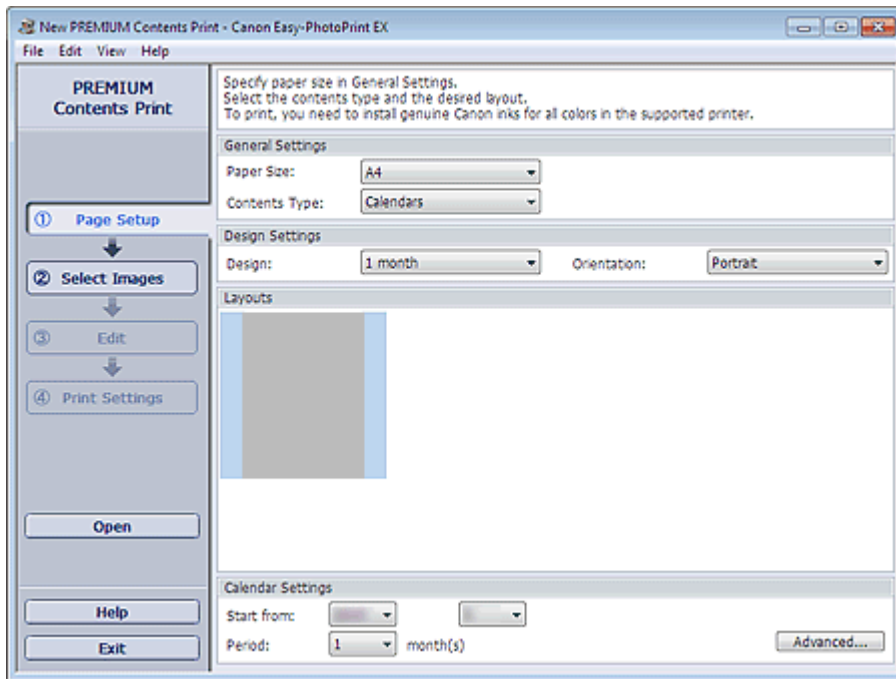

Nota

- Nella schermata effettiva, al posto dell'area grigia illustrata in precedenza, vengono visualizzati i layout per il Tipo contenuti (Contents Type) selezionato.
- In alternativa, selezionare Servizio Web Canon (Canon Web Service) di Solution Menu EX e fare clic sull'icona Stampa contenuti Premium (PREMIUM Contents Print) per avviare Easy-PhotoPrint EX.

Importante

- L'opzione Stampa contenuti Premium (PREMIUM Contents Print) non viene visualizzata in Menu di Easy-PhotoPrint EX.
Per stampare contenuto Premium, avviare Easy-PhotoPrint EX da Solution Menu EX attenendosi alle istruzioni riportate in precedenza.
- Durante l'utilizzo di Stampa contenuti Premium (PREMIUM Contents Print), tenere presente quanto segue.
 - Per stampare con Easy-PhotoPrint EX, è necessario scaricare e installare il contenuto esclusivo.
Per dettagli su come stampare il contenuto, vedere " [Download di contenuto Premium](#) ".



Inizio pagina 

Guida Avanzata

Guida Avanzata > Stampa da un computer > Stampa con le applicazioni software in dotazione > Stampa di contenuto Premium > Selezione della carta e del layout

A182

Easy-PhotoPrint EX

Selezione della carta e del layout

1. Impostare gli elementi riportati di seguito nella sezione Impostazioni generali (General Settings) della schermata Imposta pagina (Page Setup).

Formato (Paper Size)

Tipo contenuti (Contents Type)

Se un contenuto diverso da Calendari (Calendars) è selezionato per Tipo contenuti (Contents Type)

2. Selezionare un layout da Layout (Layouts).



Importante

- Impossibile visualizzare il layout se il numero di copie consentito è stato superato oppure il periodo di utilizzo è trascorso.



Nota

-  (Impossibile stampare) viene visualizzato nell'area inferiore destra delle miniature (immagini ridotte) di layout che non supportano il formato carta selezionato. Quando si fa clic su una miniatura con tale simbolo, viene visualizzata una finestra di dialogo in cui è possibile modificare il formato carta.
- Fare clic con il pulsante destro del mouse su una miniatura e selezionare Proprietà... (Properties...) dal menu visualizzato per controllare il numero consentito di copie di stampa, il periodo di uso, i formati carta supportati e così via del layout selezionato.

Se Calendari (Calendars) è selezionato per Tipo contenuti (Contents Type)

2. Impostare gli elementi riportati di seguito nella sezione Impostazioni di progettazione (Design Settings).

Progettazione (Design)

Orientamento (Orientation)

3. Selezionare un layout da Layout (Layouts).



Importante

- Impossibile visualizzare il layout se il numero di copie consentito è stato superato oppure il periodo di utilizzo è trascorso.



Nota

- I layout visualizzati variano in base alla Progettazione (Design) e all'Orientamento (Orientation).
-  (Impossibile stampare) viene visualizzato nell'area inferiore destra delle miniature (immagini ridotte) di layout che non supportano il formato carta selezionato. Quando si fa clic su una miniatura con tale simbolo, viene visualizzata una finestra di dialogo in cui è possibile modificare il formato carta.
- Fare clic con il pulsante destro del mouse su una miniatura e selezionare Proprietà... (Properties...) dal menu visualizzato per controllare il numero consentito di copie di stampa, il

periodo di uso, i formati carta supportati e così via del layout selezionato.

4. Impostare gli elementi riportati di seguito nella sezione Impostazioni del calendario (Calendar Settings).

Inizia da (Start from)

Periodo (Period)



Nota

- È possibile specificare lo stile di visualizzazione dei giorni della settimana nella finestra di dialogo Impostazioni del calendario (Calendar Settings). Per visualizzare la finestra di dialogo Impostazioni del calendario (Calendar Settings), fare clic su Avanzate... (Advanced...).
-



Nota

- Per informazioni dettagliate sulla schermata Imposta pagina (Page Setup), consultare la Guida.
-



[Inizio pagina](#) ↕

Guida Avanzata

Guida Avanzata > Stampa da un computer > Stampa con le applicazioni software in dotazione > Stampa di contenuto Premium > Selezione di una foto

A183

Easy-PhotoPrint EX

Selezione di una foto

Importante

- La schermata Seleziona immagini (Select Images) non viene visualizzata in base al contenuto selezionato. In tal caso, passare a " **Modifica** ".

1. Fare clic su Seleziona immagini (Select Images).

Viene visualizzata la schermata Seleziona immagini (Select Images).

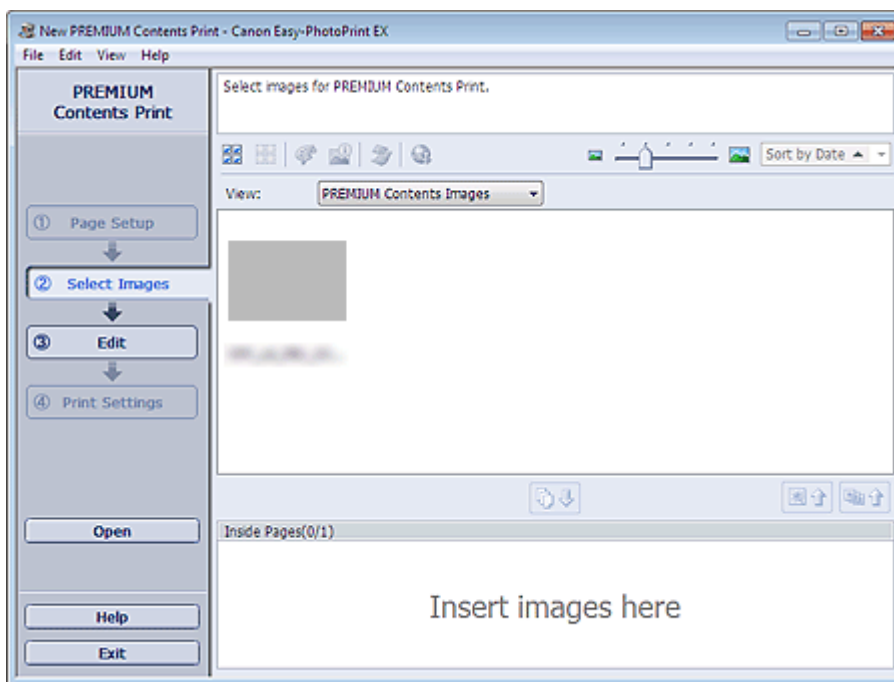

Nota

- Nella schermata effettiva, al posto dell'area grigia illustrata in precedenza, vengono visualizzate le immagini.

2. Selezionare Immagini contenuti Premium (PREMIUM Contents Images) o Immagini locali (Local Images) per Visualizza (View).

Nota

- L'opzione Visualizza (View) non viene visualizzata in base al contenuto selezionato.

3. Nell'area della struttura delle cartelle, selezionare la cartella che contiene l'immagine da stampare.

Le immagini contenute nella cartella vengono visualizzate come miniature.

Nota

- L'area della struttura delle cartelle viene visualizzata quando le Immagini locali sono disponibili.
- È inoltre possibile utilizzare foto acquisite da video, in base al contenuto selezionato.

- ➔ Creazione di foto da video
 - È inoltre possibile utilizzare immagini scaricate da siti di condivisione di foto in Internet, in base al contenuto selezionato.
 - ➔ Scaricamento di immagini da siti di condivisione di foto
-

4. Selezionare le immagini da stampare e fare clic su (Importa su pagine interne).

Le immagini selezionate vengono visualizzate nell'area delle immagini selezionate.

È inoltre possibile selezionare le immagini da stampare trascinandole nell'area immagini selezionate.

Nota

- Per eliminare un'immagine nell'area immagini selezionate, sceglierla e fare clic su  (Elimina immagine importata).

Per eliminare tutte le immagini dall'area immagini selezionate, fare clic su  (Elimina tutte le immagini importate).

Nota

- È possibile correggere o migliorare l'immagine selezionata prima della stampa, in base al contenuto selezionato.
 - ➔ [Correzione e miglioramento delle foto](#)
 - Per informazioni dettagliate sulla schermata Seleziona immagini (Select Images), consultare la Guida.
-



[Inizio pagina](#) ↕

Guida Avanzata

Guida Avanzata > Stampa da un computer > Stampa con le applicazioni software in dotazione > Stampa di contenuto Premium > Modifica

A184

Easy-PhotoPrint EX

Modifica

► Importante

- La schermata Modifica (Edit) non viene visualizzata in base al contenuto selezionato. In tal caso, passare a "Stampa".

1. Fare clic su Modifica (Edit).

Viene visualizzata la schermata Modifica (Edit).

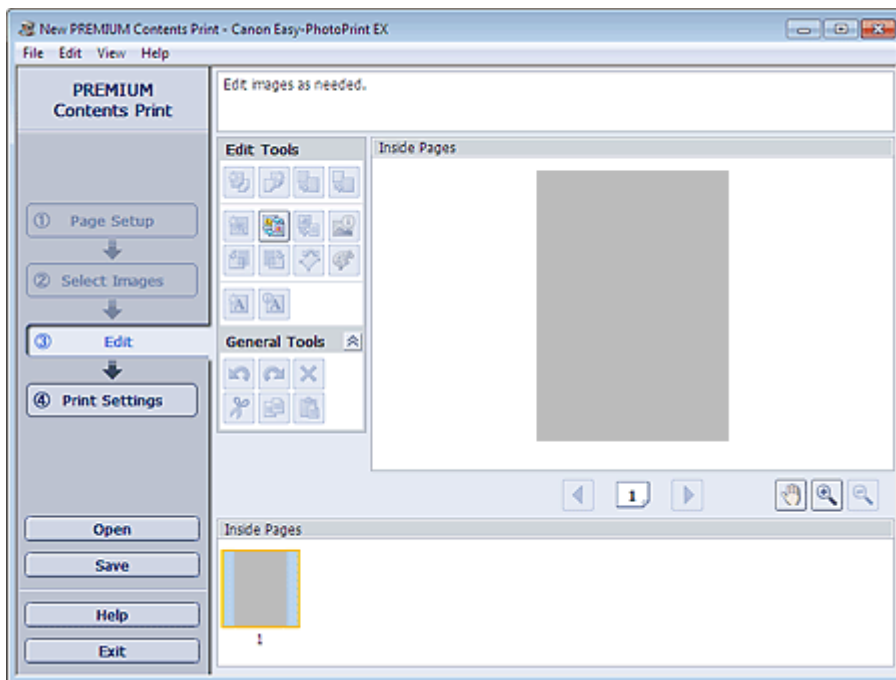

📖 Nota

- Nella schermata effettiva, al posto delle aree grigie illustrate in precedenza, viene visualizzato il contenuto che si sta creando.

2. Modificare il contenuto, se necessario.

📖 Nota

- Le funzioni di modifica disponibili variano in base al contenuto selezionato.

- ➔ Aggiunta di foto
- ➔ Inversione della posizione delle foto
- ➔ Sostituzione di foto
- ➔ Modifica della posizione, dell'angolo e della dimensione delle foto
- ➔ Ritaglio di foto
- ➔ Aggiunta di testo alle foto

► Importante

- Se si esce da Easy-PhotoPrint EX senza salvare l'elemento modificato, le informazioni di modifica verranno eliminate. Si consiglia di salvare l'elemento modificato se si desidera modificarlo nuovamente in seguito.

➔ [Salvataggio](#)

Nota

- Per informazioni dettagliate sulla schermata Modifica (Edit), consultare la Guida.
-



[Inizio pagina](#) ⤴

Guida Avanzata

Guida Avanzata > Stampa da un computer > Stampa con le applicazioni software in dotazione > Stampa di contenuto Premium > Stampa

A185

Easy-PhotoPrint EX

Stampa

1. Fare clic su Impostazioni di stampa (Print Settings).

Viene visualizzata la schermata Impostazioni di stampa (Print Settings).

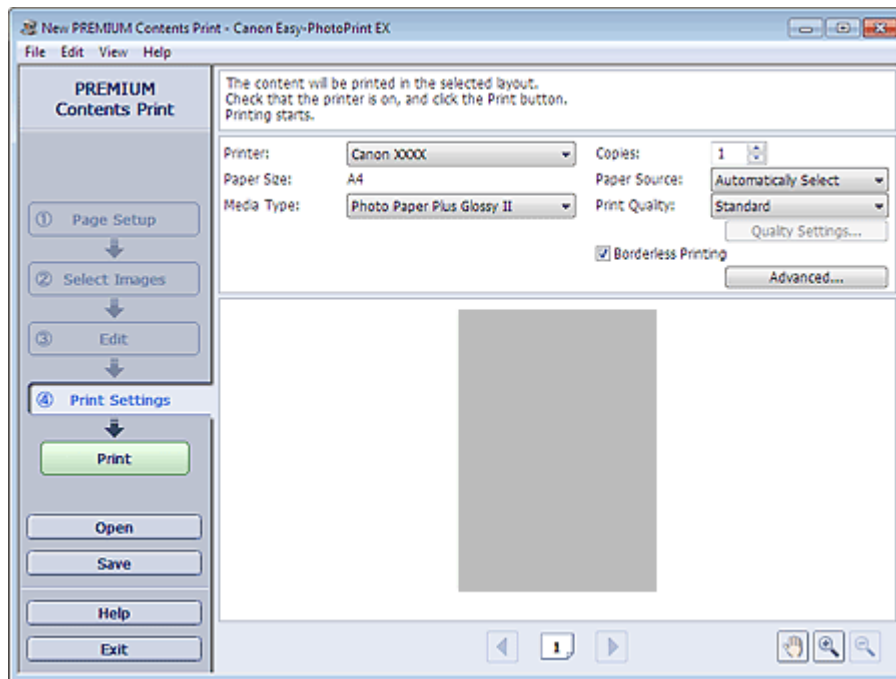

Nota

- Nella schermata effettiva, al posto dell'area grigia illustrata in precedenza, viene visualizzato il contenuto creato.

2. Impostare gli elementi riportati di seguito in base alla stampante e alla carta da utilizzare:

Stampante (Printer)

Tipo di supporto (Media Type)

Copie (Copies)

Alimen. carta (Paper Source)

Qualità di stampa (Print Quality)

Stampa senza bordo (Borderless Printing)

Nota

- I tipi di supporto visualizzati possono variare in base al contenuto, alla stampante e al formato selezionati.
- L'alimentazione della carta può variare in base alla stampante e al tipo di supporto.
- È possibile impostare un livello di qualità di stampa personalizzato nella finestra di dialogo Impostazioni qualità di stampa (Print Quality Settings). Per visualizzare la finestra di dialogo Impostazioni qualità di stampa (Print Quality Settings), selezionare Personalizzato (Custom) per l'opzione Qualità di stampa (Print Quality) e fare clic su Impostazioni qualità... (Quality Settings...).
- Selezionare la casella di controllo Stampa senza bordo (Borderless Printing) per stampare

ogni pagina dell'elemento su una pagina completa senza alcun bordo.

- È possibile specificare l'intervallo di stampa e la quantità di estensione per la stampa senza bordo nella finestra di dialogo Impostazioni di stampa (Print Settings). Per visualizzare la finestra di dialogo Impostazioni di stampa (Print Settings), fare clic su Avanzate... (Advanced...).
-

3. Fare clic su Stampa (Print).

Nota

- Per informazioni dettagliate sulla schermata Impostazioni di stampa (Print Settings), consultare la Guida.
-



[Inizio pagina ↕](#)

Guida Avanzata

Guida Avanzata > Stampa da un computer > Stampa con le applicazioni software in dotazione > Correzione e miglioramento delle foto

A060

Easy-PhotoPrint EX

Correzione e miglioramento delle foto

È possibile correggere o migliorare le immagini.

Fare clic sul pulsante  (Correggi/Migliora immagini) nella schermata Seleziona immagini (Select Images) o Modifica (Edit) oppure nella schermata Layout/Stampa (Layout/Print) di Stampa foto (Photo Print). È possibile eseguire le modifiche e i miglioramenti riportati di seguito nella finestra Correggi/Migliora immagini (Correct/Enhance Images).

Importante

- Per Stampa foto (Photo Print), se si seleziona Attiva profilo ICC (Enable ICC Profile) nella scheda Avanzate (Advanced) della finestra di dialogo Preferenze (Preferences), non sarà possibile correggere o migliorare le immagini.

Nota

- Per informazioni dettagliate sulla finestra Correggi/Migliora immagini (Correct/Enhance Images), consultare " [Finestra Correggi/Migliora immagini \(Correct/Enhance Images\)](#) ".

Correzione automatica foto

Con questa funzione la scena acquisita viene analizzata in modo automatico e vengono applicate le modifiche più appropriate.

➔ Utilizzo della funzione [Correzione automatica foto](#)

Funzione Correzione occhi rossi

È possibile correggere l'effetto occhi rossi provocato dal flash della fotocamera.

➔ Utilizzo della funzione [Correzione occhi rossi \(Red-Eye Correction\)](#)

Funzione Schiarisci viso

È possibile schiarire i volti che risultano in ombra a causa di uno sfondo molto luminoso.

➔ Utilizzo della funzione [Schiarisci viso \(Face Brightener\)](#)

Funzione Nitidezza viso

È possibile migliorare la nitidezza dei volti fuori fuoco di una foto.

➔ Utilizzo della funzione [Nitidezza viso \(Face Sharpener\)](#)

Funzione Smoothing digitale pelle

È possibile migliorare la resa della pelle rimuovendo macchie e rughe.

➔ Utilizzo della funzione [Smoothing digitale pelle \(Digital Face Smoothing\)](#)

Funzione Strumento elimina macchie

È possibile rimuovere i difetti.

➔ Utilizzo della funzione [Strumento elimina macchie \(Blemish Remover\)](#)

Regolazione immagine

È possibile regolare la luminosità, il contrasto o rendere più nitida l'immagine.

È anche possibile sfumare il contorno dei soggetti o rimuovere il colore di base.

➡ [Regolazione delle immagini](#)

[Inizio pagina](#) ↕

Guida Avanzata

Guida Avanzata > Stampa da un computer > Stampa con le applicazioni software in dotazione > Correzione e miglioramento delle foto > Utilizzo della funzione Correzione automatica foto

A066

Easy-PhotoPrint EX

Utilizzo della funzione Correzione automatica foto

Con questa funzione la scena acquisita viene analizzata in modo automatico e vengono applicate le modifiche più appropriate.

Importante

- La funzione Correzione automatica foto (Auto Photo Fix) non è disponibile in Stampa foto (Photo Print). Stampa foto (Photo Print) consente di applicare in modo automatico a tutte le foto le correzioni più opportune durante la stampa mediante la selezione di Abilita correzione automatica foto (Enable Auto Photo Fix) in Correzione colore per stampa (Color correction for printing) nella scheda Avanzate (Advanced) della finestra di dialogo Preferenze (Preferences).

Per visualizzare la finestra di dialogo Preferenze (Preferences), fare clic su  (Impostazioni) nella schermata Layout/Stampa (Layout/Print) o selezionare Preferenze... (Preferences...) dal menu File.

- Una volta che un'immagine è stata corretta con Correzione automatica foto e salvata, non può più essere corretta utilizzando tale funzione.

Inoltre Correzione automatica foto potrebbe non essere disponibile per le immagini modificate utilizzando un'applicazione, una fotocamera digitale, ecc., prodotta da altre società.

- Selezionare le foto nella schermata Seleziona immagini (Select Images), quindi fare clic su  (Correggi/Migliora immagini).

Viene visualizzata la finestra Correggi/Migliora immagini (Correct/Enhance Images).

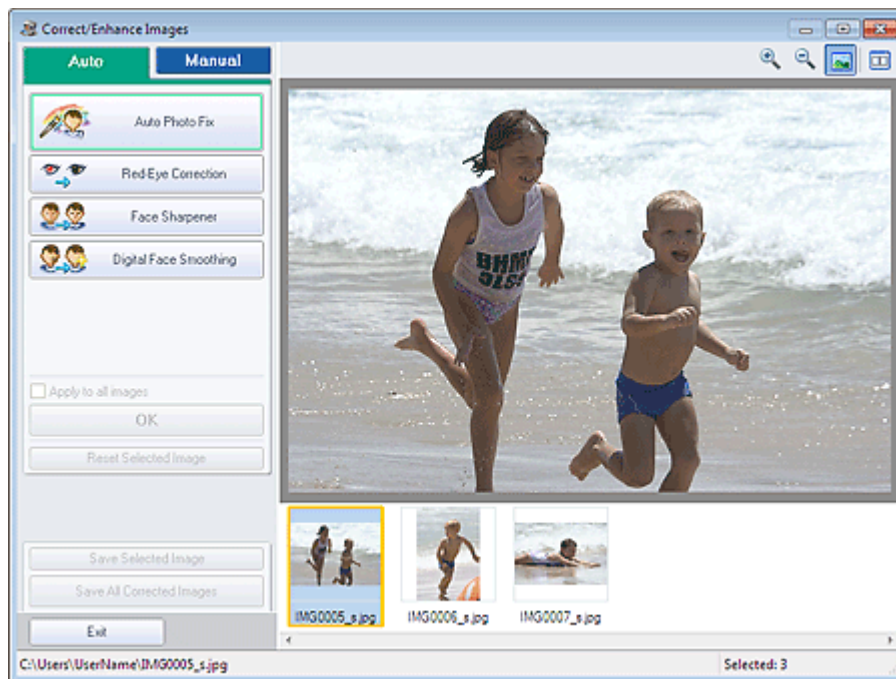

Nota

- È inoltre possibile visualizzare la finestra Correggi/Migliora immagini (Correct/Enhance Images) facendo clic su  (Correggi/Migliora immagini) nella schermata Layout/Stampa (Layout/Print) oppure nella schermata Modifica (Edit). In questo caso, sarà possibile correggere o migliorare solo l'immagine visualizzata in anteprima.
- Per informazioni dettagliate sulla finestra Correggi/Migliora immagini (Correct/Enhance

Images), consultare " [Finestra Correggi/Migliora immagini \(Correct/Enhance Images\)](#) ".

2. Selezionare l'immagine da correggere dall'elenco delle miniature visualizzato nella finestra Correggi/Migliora immagini (Correct/Enhance Images).

L'immagine viene visualizzata in anteprima.

Nota

- Se è selezionata una sola immagine, l'elenco delle miniature non viene visualizzato sotto l'anteprima.
-

3. Accertarsi che sia selezionata l'opzione Auto.

4. Fare clic su Correzione automatica foto (Auto Photo Fix), quindi su OK.

L'intera foto viene corretta automaticamente e viene visualizzato il simbolo  (Correzione/Miglioramento) nell'angolo in alto a sinistra dell'immagine.

Nota

- Fare clic su  (Confronta) per visualizzare le immagini affiancate prima e dopo la correzione, in modo da poterle confrontare e verificarne il risultato.
 - Fare clic su Ripristina immagine selezionata (Reset Selected Image) per annullare l'operazione di correzione.
 - Se si desidera applicare contemporaneamente la correzione a tutte le immagini scelte, selezionare la casella di controllo Applica a tutte le immagini (Apply to all images).
 - Selezionare la casella di controllo Assegnare priorità a informazioni Exif (Prioritize Exif Info) per applicare le correzioni principalmente in base alle impostazioni selezionate al momento dello scatto.
Deselezionare questa casella di controllo per applicare le correzioni in base ai risultati dell'analisi delle immagini. Normalmente è consigliabile selezionare questa impostazione.
-

5. Fare clic su Salva immagine selezionata (Save Selected Image) o Salva tutte le immagini corrette (Save All Corrected Images).

È possibile salvare le immagini corrette come file nuovi.

Nota

- Per salvare solo l'immagine migliore, fare clic su Salva immagine selezionata (Save Selected Image). Per salvare tutte le immagini, fare clic su Salva tutte le immagini corrette (Save All Corrected Images).
 - È possibile salvare le immagini corrette solo nel formato dati JPEG/Exif.
-

6. Fare clic su Esci (Exit).

Importante

- Se si esce dall'applicazione senza salvare le immagini corrette, le correzioni verranno eliminate.
-

[Inizio pagina](#) 

Guida Avanzata

Guida Avanzata > Stampa da un computer > Stampa con le applicazioni software in dotazione > Correzione e miglioramento delle foto > Utilizzo della funzione Correzione occhi rossi (Red-Eye Correction)

A061

Easy-PhotoPrint EX

Utilizzo della funzione Correzione occhi rossi (Red-Eye Correction)

È possibile correggere l'effetto occhi rossi provocato dal flash della fotocamera.

La funzione di correzione occhi rossi può essere utilizzata automaticamente o manualmente.

Nota

- Stampa foto (Photo Print) consente di correggere automaticamente l'effetto occhi rossi durante la stampa. Per eseguire la correzione automaticamente, selezionare **Abilita correzione automatica foto (Enable Auto Photo Fix)** in **Correzione colore per stampa (Color correction for printing)** nella scheda **Avanzate (Advanced)** della finestra di dialogo **Preferenze (Preferences)** e selezionare la casella di controllo **Abilita correzione occhi rossi (Enable Red-Eye Correction)**.

- Selezionare le foto nella schermata **Seleziona immagini (Select Images)**, quindi fare clic su  (**Correggi/Migliora immagini**).

Viene visualizzata la finestra **Correggi/Migliora immagini (Correct/Enhance Images)**.



Nota

- È inoltre possibile visualizzare la finestra **Correggi/Migliora immagini (Correct/Enhance Images)** facendo clic su  (**Correggi/Migliora immagini**) nella schermata **Layout/Stampa (Layout/Print)** oppure nella schermata **Modifica (Edit)**. In questo caso, sarà possibile correggere o migliorare solo l'immagine visualizzata in anteprima.
- Per informazioni dettagliate sulla finestra **Correggi/Migliora immagini (Correct/Enhance Images)**, consultare " [Finestra Correggi/Migliora immagini \(Correct/Enhance Images\)](#) ".

- Selezionare l'immagine da correggere dall'elenco delle miniature visualizzato nella finestra **Correggi/Migliora immagini (Correct/Enhance Images)**.

L'immagine viene visualizzata in anteprima.

Nota

- Se è selezionata una sola immagine, l'elenco delle miniature non viene visualizzato sotto l'anteprima.

Correzione automatica

3. Accertarsi che sia selezionata l'opzione Auto.
4. Fare clic su Correzione occhi rossi (Red-Eye Correction).
5. Fare clic su OK.

L'effetto occhi rossi viene corretto e viene visualizzato il simbolo  (Correzione/Miglioramento) nell'angolo in alto a sinistra dell'immagine.

Importante

- A seconda dell'immagine, è possibile correggere altre aree oltre agli occhi.

Nota

- Fare clic su  (Confronta) per visualizzare le immagini affiancate prima e dopo la correzione, in modo da poterle confrontare e verificarne il risultato.
- Fare clic su Ripristina immagine selezionata (Reset Selected Image) per annullare l'operazione di correzione.
- Se si desidera applicare contemporaneamente la correzione a tutte le immagini scelte, selezionare la casella di controllo Applica a tutte le immagini (Apply to all images).

Correzione manuale

3. Fare clic su Manuale (Manual), quindi su Correggi/Migliora (Correct/Enhance).
4. Fare clic su Correzione occhi rossi (Red-Eye Correction).





Nota

- I livelli di effetto possono essere modificati utilizzando l'indicatore scorrevole sotto Correzione occhi rossi (Red-Eye Correction).

- Spostare il cursore sull'immagine. La forma del cursore cambia in  (Pennello).

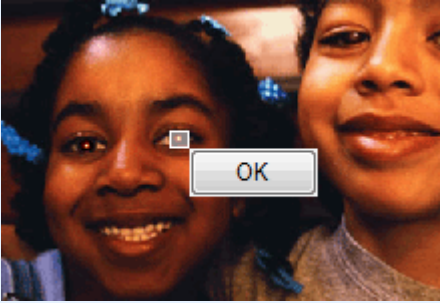
5. Trascinare il cursore per selezionare l'area rossa che si desidera correggere, quindi fare clic su OK visibile sull'immagine.



L'effetto occhi rossi viene corretto e viene visualizzato il simbolo  (Correzione/Miglioramento) nell'angolo in alto a sinistra dell'immagine.

Nota

- Fare clic su  (Confronta) per visualizzare le immagini affiancate prima e dopo la correzione, in modo da poterle confrontare e verificarne il risultato.
- Fare clic su Annulla (Undo) per annullare l'operazione di correzione precedente.

6. Fare clic su Salva immagine selezionata (Save Selected Image) o Salva tutte le immagini corrette (Save All Corrected Images).

È possibile salvare le immagini corrette come file nuovi.

Nota

- Per salvare solo l'immagine migliore, fare clic su Salva immagine selezionata (Save Selected Image). Per salvare tutte le immagini, fare clic su Salva tutte le immagini corrette (Save All Corrected Images).
- È possibile salvare le immagini corrette solo nel formato dati JPEG/Exif.

7. Fare clic su Esci (Exit).

Importante

- Se si esce dall'applicazione senza salvare le immagini corrette, le correzioni verranno eliminate.

Guida Avanzata

Guida Avanzata > Stampa da un computer > Stampa con le applicazioni software in dotazione > Correzione e miglioramento delle foto > Utilizzo della funzione Schiarisci viso (Face Brightener)

A062

Easy-PhotoPrint EX

Utilizzo della funzione Schiarisci viso (Face Brightener)

È possibile schiarire i volti che risultano in ombra a causa di uno sfondo molto luminoso.

Nota

- È possibile schiarire in modo automatico le foto che risultano troppo scure a causa di uno sfondo molto luminoso selezionando **Correzione automatica foto**.
Se la correzione apportata non è sufficiente, si consiglia di selezionare la funzione **Schiarisci viso**.
➔ [Utilizzo della funzione Correzione automatica foto](#)

1. Selezionare le foto nella schermata **Seleziona immagini (Select Images)**, quindi fare clic su  (**Correggi/Migliora immagini**).

Viene visualizzata la finestra **Correggi/Migliora immagini (Correct/Enhance Images)**.

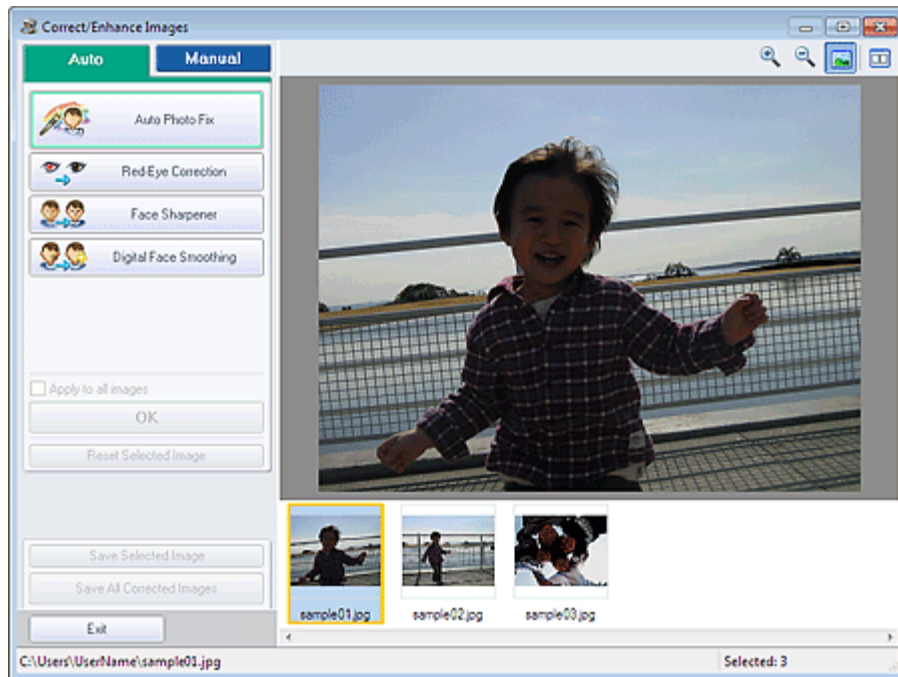

Nota

- È inoltre possibile visualizzare la finestra **Correggi/Migliora immagini (Correct/Enhance Images)** facendo clic su  (**Correggi/Migliora immagini**) nella schermata **Layout/Stampa (Layout/Print)** oppure nella schermata **Modifica (Edit)**. In questo caso, sarà possibile correggere o migliorare solo l'immagine visualizzata in anteprima.
- Per informazioni dettagliate sulla finestra **Correggi/Migliora immagini (Correct/Enhance Images)**, consultare " [Finestra Correggi/Migliora immagini \(Correct/Enhance Images\)](#) ".

2. Selezionare l'immagine da correggere dall'elenco delle miniature visualizzato nella finestra **Correggi/Migliora immagini (Correct/Enhance Images)**.

L'immagine viene visualizzata in anteprima.

Nota

- Se è selezionata una sola immagine, l'elenco delle miniature non viene visualizzato sotto l'anteprima.

3. Fare clic su Manuale (Manual), quindi su Correggi/Migliora (Correct/Enhance).
4. Fare clic su Schiarisci viso (Face Brightener).



Nota

- I livelli di effetto possono essere modificati utilizzando l'indicatore scorrevole visualizzato sotto Schiarisci viso (Face Brightener).
- Spostare il cursore sull'immagine. La forma del cursore cambia in  (Croce).

5. Trascinare il cursore per selezionare l'area che si desidera correggere, quindi fare clic su OK visualizzato sull'immagine.

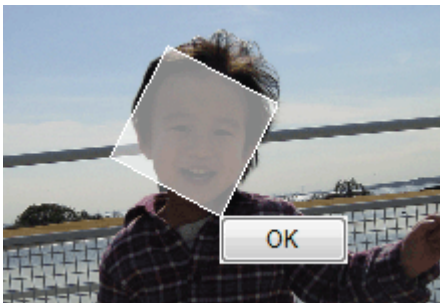

L'intera immagine viene corretta in modo che l'area selezionata contenente il viso venga schiarita e venga visualizzato il simbolo  (Correzione/Miglioramento) nell'angolo in alto a sinistra dell'immagine.

Nota

- È anche possibile trascinare il cursore per ruotare l'area selezionata.
- Fare clic su  (Confronta) per visualizzare le immagini affiancate prima e dopo la correzione, in modo da poterle confrontare e verificarne il risultato.
- Fare clic su Annulla (Undo) per annullare l'operazione di correzione precedente.

6. Fare clic su Salva immagine selezionata (Save Selected Image) o Salva tutte le immagini corrette (Save All Corrected Images).

È possibile salvare le immagini corrette come file nuovi.

Nota

- Per salvare solo l'immagine migliore, fare clic su Salva immagine selezionata (Save Selected Image). Per salvare tutte le immagini, fare clic su Salva tutte le immagini corrette (Save All Corrected Images).
 - È possibile salvare le immagini corrette solo nel formato dati JPEG/Exif.
-

7. Fare clic su Esci (Exit).

Importante

- Se si esce dall'applicazione senza salvare le immagini corrette, le correzioni verranno eliminate.

[Inizio pagina ↕](#)

Guida Avanzata

Guida Avanzata > Stampa da un computer > Stampa con le applicazioni software in dotazione > Correzione e miglioramento delle foto > Utilizzo della funzione Nitidezza viso (Face Sharpener)

A063

Easy-PhotoPrint EX

Utilizzo della funzione Nitidezza viso (Face Sharpener)

È possibile migliorare la nitidezza dei volti fuori fuoco di una foto.

La funzione di nitidezza viso può essere utilizzata automaticamente o manualmente.

1. Selezionare le foto nella schermata Seleziona immagini (Select Images), quindi fare clic su  (Correggi/Migliora immagini).

Viene visualizzata la finestra Correggi/Migliora immagini (Correct/Enhance Images).

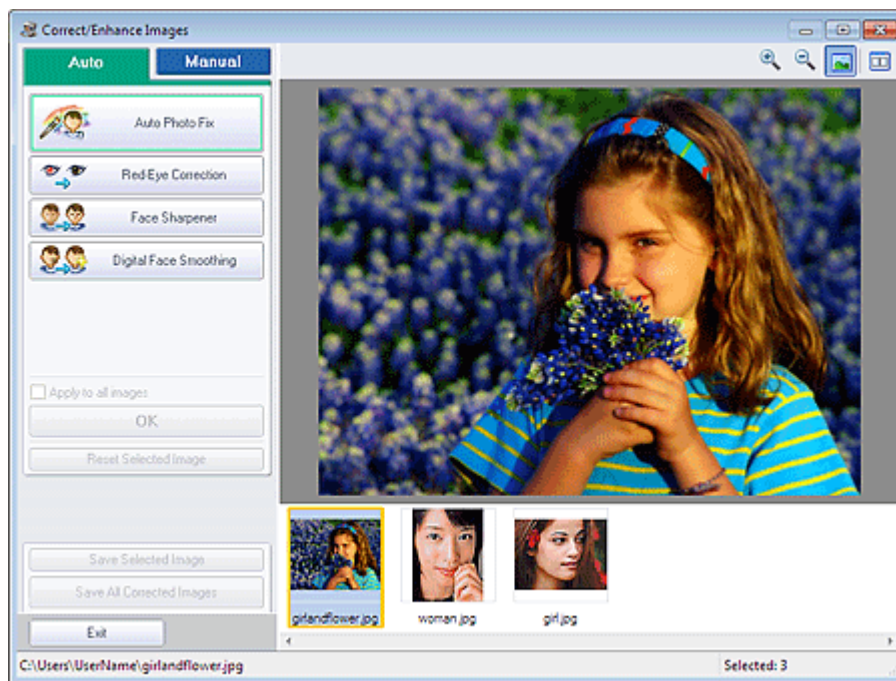

Nota

- È inoltre possibile visualizzare la finestra Correggi/Migliora immagini (Correct/Enhance Images) facendo clic su  (Correggi/Migliora immagini) nella schermata Layout/Stampa (Layout/Print) oppure nella schermata Modifica (Edit). In questo caso, sarà possibile correggere o migliorare solo l'immagine visualizzata in anteprima.
- Per informazioni dettagliate sulla finestra Correggi/Migliora immagini (Correct/Enhance Images), consultare " [Finestra Correggi/Migliora immagini \(Correct/Enhance Images\)](#) ".

2. Selezionare l'immagine da correggere dall'elenco delle miniature visualizzato nella finestra Correggi/Migliora immagini (Correct/Enhance Images).

L'immagine viene visualizzata in anteprima.

Nota

- Se è selezionata una sola immagine, l'elenco delle miniature non viene visualizzato sotto l'anteprima.

3. Accertarsi che sia selezionata l'opzione Auto.

4. Fare clic su Nitidezza viso (Face Sharpener).

Nota

- I livelli di effetto possono essere modificati utilizzando il cursore a scorrimento visualizzato sotto Nitidezza viso (Face Sharpener).

5. Fare clic su OK.

Il viso del soggetto appare più nitido e viene visualizzato il simbolo  (Correzione/Miglioramento) nell'angolo in alto a sinistra dell'immagine.

Nota

- Fare clic su  (Confronta) per visualizzare le immagini affiancate prima e dopo la correzione, in modo da poterle confrontare e verificarne il risultato.
- Fare clic su Ripristina immagine selezionata (Reset Selected Image) per annullare l'operazione di correzione.
- Se si desidera applicare contemporaneamente la correzione a tutte le immagini scelte, selezionare la casella di controllo Applica a tutte le immagini (Apply to all images).

Correzione manuale

3. Fare clic su Manuale (Manual), quindi su Correggi/Migliora (Correct/Enhance).

4. Fare clic su Nitidezza viso (Face Sharpener).



Nota

- I livelli di effetto possono essere modificati utilizzando il cursore a scorrimento visualizzato sotto Nitidezza viso (Face Sharpener).
- Spostare il cursore sull'immagine. La forma del cursore cambia in  (Croce).

5. Trascinare il cursore per selezionare l'area che si desidera correggere, quindi fare clic su OK visualizzato sull'immagine.

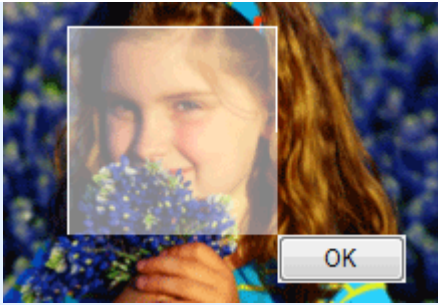

L'area del viso del soggetto all'interno e intorno all'area selezionata viene resa più nitida e viene visualizzato il simbolo  (Correzione/Miglioramento) nell'angolo in alto a sinistra dell'immagine.

Nota

- È anche possibile trascinare il cursore per ruotare l'area selezionata.
- Fare clic su  (Confronta) per visualizzare le immagini affiancate prima e dopo la correzione, in modo da poterle confrontare e verificarne il risultato.
- Fare clic su Annulla (Undo) per annullare l'operazione di correzione precedente.

6. Fare clic su Salva immagine selezionata (Save Selected Image) o Salva tutte le immagini corrette (Save All Corrected Images).

È possibile salvare le immagini corrette come file nuovi.

Nota

- Per salvare solo l'immagine migliore, fare clic su Salva immagine selezionata (Save Selected Image). Per salvare tutte le immagini, fare clic su Salva tutte le immagini corrette (Save All Corrected Images).
- È possibile salvare le immagini corrette solo nel formato dati JPEG/Exif.

7. Fare clic su Esci (Exit).

Importante

- Se si esce dall'applicazione senza salvare le immagini corrette, le correzioni verranno eliminate.

Guida Avanzata

Guida Avanzata > Stampa da un computer > Stampa con le applicazioni software in dotazione > Correzione e miglioramento delle foto > Utilizzo della funzione Smoothing digitale pelle (Digital Face Smoothing)

A064

Easy-PhotoPrint EX

Utilizzo della funzione Smoothing digitale pelle (Digital Face Smoothing)

È possibile migliorare la resa della pelle rimuovendo macchie e rughe.

La funzione di smoothing digitale pelle può essere utilizzata automaticamente o manualmente.

1. Selezionare le foto nella schermata Seleziona immagini (Select Images), quindi fare clic su  (Correggi/Migliora immagini).

Viene visualizzata la finestra Correggi/Migliora immagini (Correct/Enhance Images).



Nota

- È inoltre possibile visualizzare la finestra Correggi/Migliora immagini (Correct/Enhance Images) facendo clic su  (Correggi/Migliora immagini) nella schermata Layout/Stampa (Layout/Print) oppure nella schermata Modifica (Edit). In questo caso, sarà possibile correggere o migliorare solo l'immagine visualizzata in anteprima.
- Per informazioni dettagliate sulla finestra Correggi/Migliora immagini (Correct/Enhance Images), consultare " [Finestra Correggi/Migliora immagini \(Correct/Enhance Images\)](#) ".

2. Selezionare l'immagine da migliorare dall'elenco delle miniature visualizzato nella finestra Correggi/Migliora immagini (Correct/Enhance Images).

L'immagine viene visualizzata in anteprima.

Nota

- Se è selezionata una sola immagine, l'elenco delle miniature non viene visualizzato sotto l'anteprima.

Miglioramento automatico

3. Accertarsi che sia selezionata l'opzione Auto.
4. Fare clic su Smoothing digitale pelle (Digital Face Smoothing).

Nota

- I livelli di effetto possono essere modificati utilizzando l'indicatore scorrevole visualizzato sotto Smoothing digitale pelle (Digital Face Smoothing).

5. Fare clic su OK.

Il viso del soggetto viene reso in modo più naturale e viene visualizzato il simbolo  (Correzione/Miglioramento) nell'angolo in alto a sinistra dell'immagine.

Nota

- Fare clic su  (Confronta) per visualizzare le immagini affiancate prima e dopo il miglioramento, in modo da poterle confrontare e verificarne il risultato.
- Fare clic su Ripristina immagine selezionata (Reset Selected Image) per annullare l'operazione di miglioramento.
- Se si desidera applicare contemporaneamente il miglioramento a tutte le immagini scelte, selezionare la casella di controllo Applica a tutte le immagini (Apply to all images).

Miglioramento manuale

3. Fare clic su Manuale (Manual), quindi su Correggi/Migliora (Correct/Enhance).
4. Fare clic su Smoothing digitale pelle (Digital Face Smoothing).

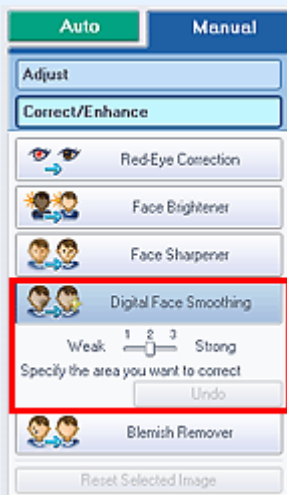

Nota

- I livelli di effetto possono essere modificati utilizzando l'indicatore scorrevole visualizzato sotto Smoothing digitale pelle (Digital Face Smoothing).
- Spostare il cursore sull'immagine. La forma del cursore cambia in  (Croce).

5. Trascinare il cursore per selezionare l'area che si desidera migliorare, quindi fare clic su OK visualizzato sull'immagine.



La pelle del soggetto all'interno e intorno all'area selezionata viene resa in modo più naturale e viene visualizzato il simbolo  (Correzione/Miglioramento) nell'angolo in alto a sinistra dell'immagine.

Nota

- È anche possibile trascinare il cursore per ruotare l'area selezionata.
- Fare clic su  (Confronta) per visualizzare le immagini affiancate prima e dopo il miglioramento, in modo da poterle confrontare e verificarne il risultato.
- Fare clic su Annulla (Undo) per annullare l'operazione precedente.

6. Fare clic su Salva immagine selezionata (Save Selected Image) o Salva tutte le immagini corrette (Save All Corrected Images).

È possibile salvare le immagini migliorate come file nuovi.

Nota

- Per salvare solo l'immagine migliore, fare clic su Salva immagine selezionata (Save Selected Image). Per salvare tutte le immagini, fare clic su Salva tutte le immagini corrette (Save All Corrected Images).
- È possibile salvare le immagini migliorate solo nel formato dati JPEG/Exif.

7. Fare clic su Esci (Exit).

Importante

- Se si esce dall'applicazione senza salvare le immagini migliorate, i miglioramenti verranno eliminati.

[Inizio pagina](#) 

Guida Avanzata

Guida Avanzata > Stampa da un computer > Stampa con le applicazioni software in dotazione > Correzione e miglioramento delle foto > Utilizzo della funzione Strumento elimina macchie (Blemish Remover)

A065

Easy-PhotoPrint EX

Utilizzo della funzione Strumento elimina macchie (Blemish Remover)

È possibile rimuovere i difetti.

1. Selezionare le foto nella schermata Seleziona immagini (Select Images), quindi fare clic su  (Correggi/Migliora immagini).

Viene visualizzata la finestra Correggi/Migliora immagini (Correct/Enhance Images).

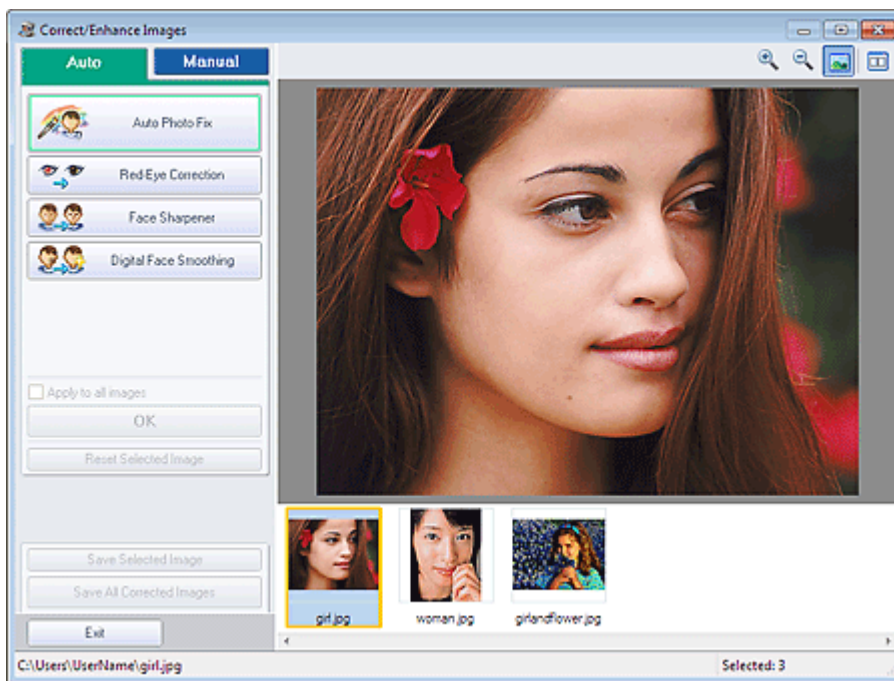

Nota

- È inoltre possibile visualizzare la finestra Correggi/Migliora immagini (Correct/Enhance Images) facendo clic su  (Correggi/Migliora immagini) nella schermata Layout/Stampa (Layout/Print) oppure nella schermata Modifica (Edit). In questo caso, sarà possibile correggere o migliorare solo l'immagine visualizzata in anteprima.
- Per informazioni dettagliate sulla finestra Correggi/Migliora immagini (Correct/Enhance Images), consultare " [Finestra Correggi/Migliora immagini \(Correct/Enhance Images\)](#) ".

2. Selezionare l'immagine da migliorare dall'elenco delle miniature visualizzato nella finestra Correggi/Migliora immagini (Correct/Enhance Images).

L'immagine viene visualizzata in anteprima.

Nota

- Se è selezionata una sola immagine, l'elenco delle miniature non viene visualizzato sotto l'anteprima.

3. Fare clic su Manuale (Manual), quindi su Correggi/Migliora (Correct/Enhance).

4. Fare clic su Strumento elimina macchie (Blemish Remover).



Nota

- Spostare il cursore sull'immagine. La forma del cursore cambia in  (Croce).

5. Trascinare il cursore per selezionare l'area che si desidera migliorare, quindi fare clic su OK visualizzato sull'immagine.

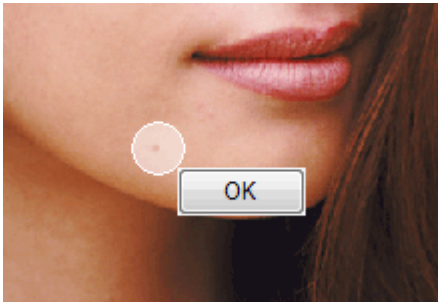

I difetti all'interno e intorno all'area selezionata vengono rimossi e viene visualizzato il simbolo  (Correzione/Miglioramento) nell'angolo in alto a sinistra dell'immagine.

Nota

- Fare clic su  (Confronta) per visualizzare le immagini affiancate prima e dopo il miglioramento, in modo da poterle confrontare e verificarne il risultato.
- Fare clic su Annulla (Undo) per annullare l'operazione precedente.

6. Fare clic su Salva immagine selezionata (Save Selected Image) o Salva tutte le immagini corrette (Save All Corrected Images).

È possibile salvare le immagini migliorate come file nuovi.

Nota

- Per salvare solo l'immagine migliore, fare clic su Salva immagine selezionata (Save Selected Image). Per salvare tutte le immagini, fare clic su Salva tutte le immagini corrette (Save All Corrected Images).
- È possibile salvare le immagini migliorate solo nel formato dati JPEG/Exif.

7. Fare clic su Esci (Exit).

Importante

- Se si esce dall'applicazione senza salvare le immagini migliorate, i miglioramenti verranno

eliminati.

[Inizio pagina ↕](#)

Guida Avanzata

Guida Avanzata > Stampa da un computer > Stampa con le applicazioni software in dotazione > Correzione e miglioramento delle foto > Regolazione delle immagini

A067

Easy-PhotoPrint EX

Regolazione delle immagini

È possibile eseguire regolazioni accurate di luminosità, contrasto e altri parametri delle immagini.

1. Selezionare le foto nella schermata Seleziona immagini (Select Images), quindi fare clic su  (Correggi/Migliora immagini).

Viene visualizzata la finestra Correggi/Migliora immagini (Correct/Enhance Images).

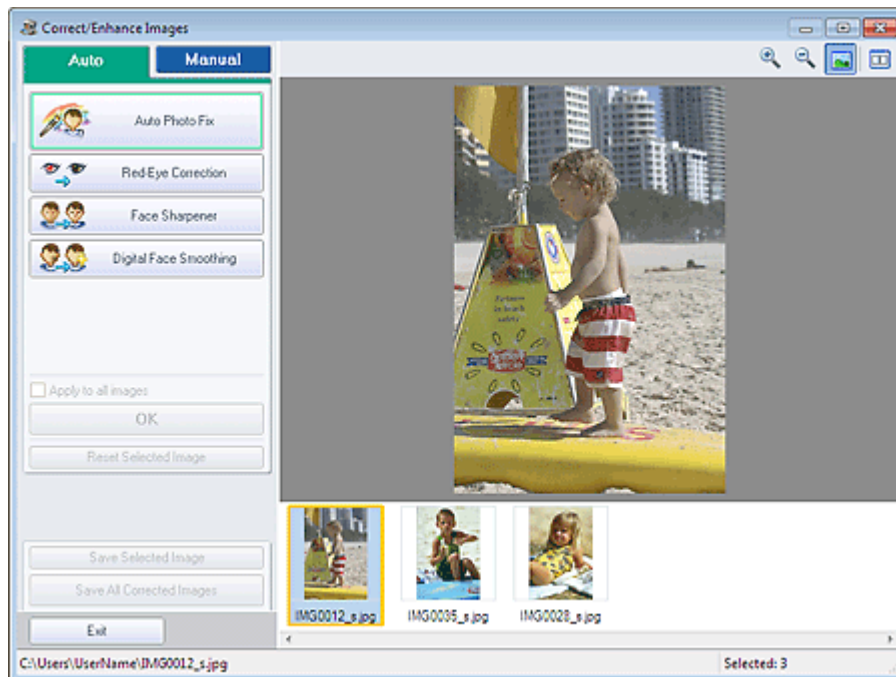

Nota

- È inoltre possibile visualizzare la finestra Correggi/Migliora immagini (Correct/Enhance Images) facendo clic su  (Correggi/Migliora immagini) nella schermata Layout/Stampa (Layout/Print) oppure nella schermata Modifica (Edit). In questo caso, sarà possibile correggere solo l'immagine visualizzata in anteprima.
- Per informazioni dettagliate sulla finestra Correggi/Migliora immagini (Correct/Enhance Images), consultare " [Finestra Correggi/Migliora immagini \(Correct/Enhance Images\)](#) ".

2. Selezionare l'immagine da regolare dall'elenco delle miniature visualizzato nella finestra Correggi/Migliora immagini (Correct/Enhance Images).

L'immagine viene visualizzata in anteprima.

Nota

- Se è selezionata una sola immagine, l'elenco delle miniature non viene visualizzato sotto l'anteprima.

3. Fare clic su Manuale (Manual), quindi su Regola (Adjust).
4. Spostare l'indicatore scorrevole dell'elemento da regolare e impostare il livello

dell'effetto.

Sono disponibili le seguenti regolazioni:

Luminosità (Brightness)

Contrasto (Contrast)

Nitidezza (Sharpness)

Sfumatura (Blur)

Rimozione trasparenza (Show-through Removal)

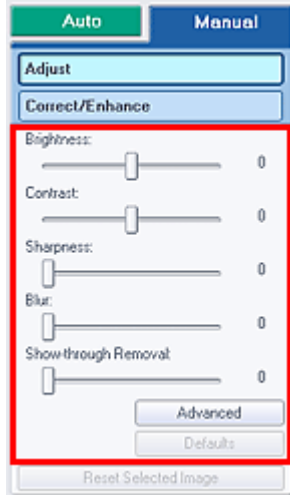

Nota

- Fare clic su  (Confronta) per visualizzare le immagini affiancate prima e dopo la regolazione, in modo da poterle confrontare e verificarne il risultato.
- Fare clic su Avanzate (Advanced) per correggere in modo accurato la luminosità e i toni colore dell'immagine. Per informazioni dettagliate, consultare " [Avanzate \(Advanced\)](#) " nelle descrizioni della finestra Correggi/Migliora immagini (Correct/Enhance Images).
- Per reimpostare le regolazioni predefinite, fare clic su Predefinite (Defaults).

5. Fare clic su Salva immagine selezionata (Save Selected Image) o Salva tutte le immagini corrette (Save All Corrected Images).

È possibile salvare le immagini regolate come file nuovi.

Nota

- Per salvare solo l'immagine migliore, fare clic su Salva immagine selezionata (Save Selected Image). Per salvare tutte le immagini, fare clic su Salva tutte le immagini corrette (Save All Corrected Images).
- È possibile salvare le immagini regolate solo nel formato dati JPEG/Exif.

6. Fare clic su Esci (Exit).

Importante

- Se si esce dall'applicazione senza salvare le immagini regolate, le regolazioni verranno eliminate.

Guida Avanzata

Guida Avanzata > Stampa da un computer > Stampa con le applicazioni software in dotazione > Correzione e miglioramento delle foto > Finestra Correggi/Migliora immagini (Correct/Enhance Images)

A068

Easy-PhotoPrint EX

Finestra Correggi/Migliora immagini (Correct/Enhance Images)

In questa finestra si possono correggere/migliorare le immagini.

Per visualizzare la finestra Correggi/Migliora immagini (Correct/Enhance Images), fare clic su  (Correggi/Migliora immagini) nella schermata Seleziona immagini (Select Images) o Modifica (Edit) oppure nella schermata Layout/Stampa (Layout/Print) di Stampa foto (Photo Print).

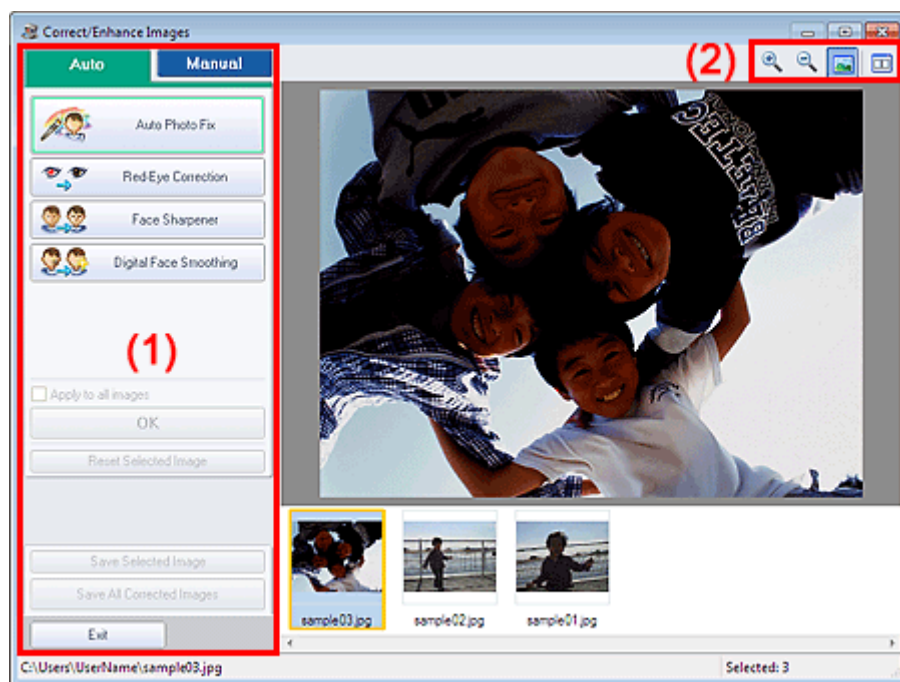

(1) Area delle attività

(2) Barra degli strumenti

(1) Area delle attività

Le attività e le impostazioni disponibili possono variare fra le schede Auto e Manuale (Manual).

Fare clic sulla scheda Auto o Manuale (Manual) per visualizzare la scheda corrispondente.

Scheda Auto

Utilizzare le funzioni nella scheda Auto per applicare correzioni e miglioramenti all'intera immagine.

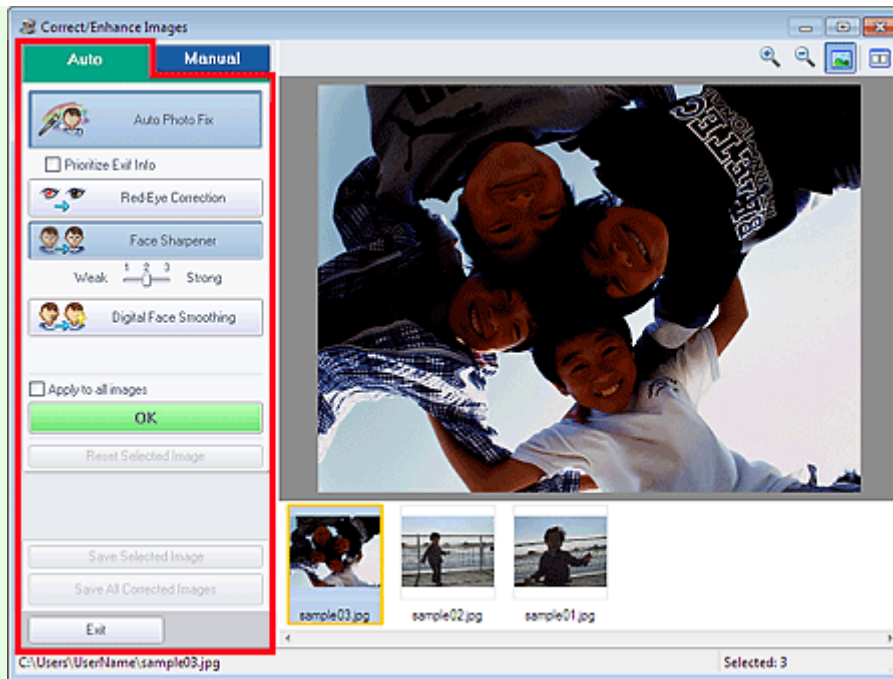

Correzione automatica foto (Auto Photo Fix)

Applica correzioni automatiche adatte alle foto.

Importante

- La funzione Correzione automatica foto (Auto Photo Fix) non è disponibile in Stampa foto (Photo Print). Stampa foto (Photo Print) consente di applicare in modo automatico a tutte le foto le correzioni più opportune durante la stampa mediante la selezione di Abilita correzione automatica foto (Enable Auto Photo Fix) in Correzione colore per stampa (Color correction for printing) nella scheda Avanzate (Advanced) della finestra di dialogo Preferenze (Preferences).

Per visualizzare la finestra di dialogo Preferenze (Preferences), fare clic su  (Impostazioni) nella schermata Layout/Stampa (Layout/Print) o selezionare Preferenze... (Preferences...) dal menu File.

Assegnare priorità a informazioni Exif (Prioritize Exif Info)

Selezionare questa casella di controllo per applicare le correzioni principalmente in base alle impostazioni selezionate al momento dello scatto.

Deselezionare questa casella di controllo per applicare le correzioni in base ai risultati dell'analisi delle immagini. Normalmente è consigliabile selezionare questa impostazione.

Nota

- Exif è un formato standard per incorporare vari dati riguardanti la ripresa alle immagini provenienti da fotocamere digitali (JPEG).
- Per Stampa foto (Photo Print), è possibile applicare in modo automatico le necessarie correzioni basate sulle informazioni Exif selezionando Abilita correzione automatica foto (Enable Auto Photo Fix) in Correzione colore per stampa (Color correction for printing) nella scheda Avanzate (Advanced) della finestra di dialogo Preferenze (Preferences) e selezionare la casella di controllo Assegnare priorità a informazioni Exif (Prioritize Exif Info).

Correzione occhi rossi (Red-Eye Correction)

Corregge gli occhi rossi.

Nota

- In Stampa foto (Photo Print) è possibile inoltre correggere automaticamente l'effetto occhi rossi selezionando Abilita correzione automatica foto (Enable Auto Photo Fix) in Correzione colore per stampa (Color correction for printing) sul pannello Avanzate (Advanced) della finestra di dialogo Preferenze (Preferences) e selezionando la casella di controllo Abilita correzione occhi rossi (Enable Red-Eye Correction).

Nitidezza viso (Face Sharpener)

Consente di migliorare la nitidezza dei volti fuori fuoco.
È possibile regolare il livello dell'effetto mediante l'indicatore scorrevole.

Smoothing digitale pelle (Digital Face Smoothing)

Migliora la resa della pelle rimuovendo macchie e rughe.
È possibile regolare il livello dell'effetto mediante l'indicatore scorrevole.

Applica a tutte le immagini (Apply to all images)

Corregge/migliora automaticamente tutte le immagini visualizzate nell'elenco delle miniature.

OK

Applica l'effetto selezionato all'immagine scelta o a tutte le immagini.

Ripristina immagine selezionata (Reset Selected Image)

Annulla tutte le correzioni e i miglioramenti applicati all'immagine selezionata.

Salva immagine selezionata (Save Selected Image)

Salva l'immagine corretta/migliorata (l'immagine selezionata).

Salva tutte le immagini corrette (Save All Corrected Images)

Consente di salvare tutte le immagini corrette/migliorate visualizzate nell'elenco delle miniature.

Esci (Exit)

Fare clic per chiudere la finestra Correggi/Migliora immagini (Correct/Enhance Images).

Scheda Manuale (Manual)

La scheda Manuale (Manual) presenta due menu: Regola (Adjust) e Correggi/Migliora (Correct/Enhance).

Selezionare Regola (Adjust) per regolare la luminosità, il contrasto o rendere più nitida l'intera immagine.

Selezionare Correggi/Migliora (Correct/Enhance) per correggere o migliorare aree specifiche.

Regola

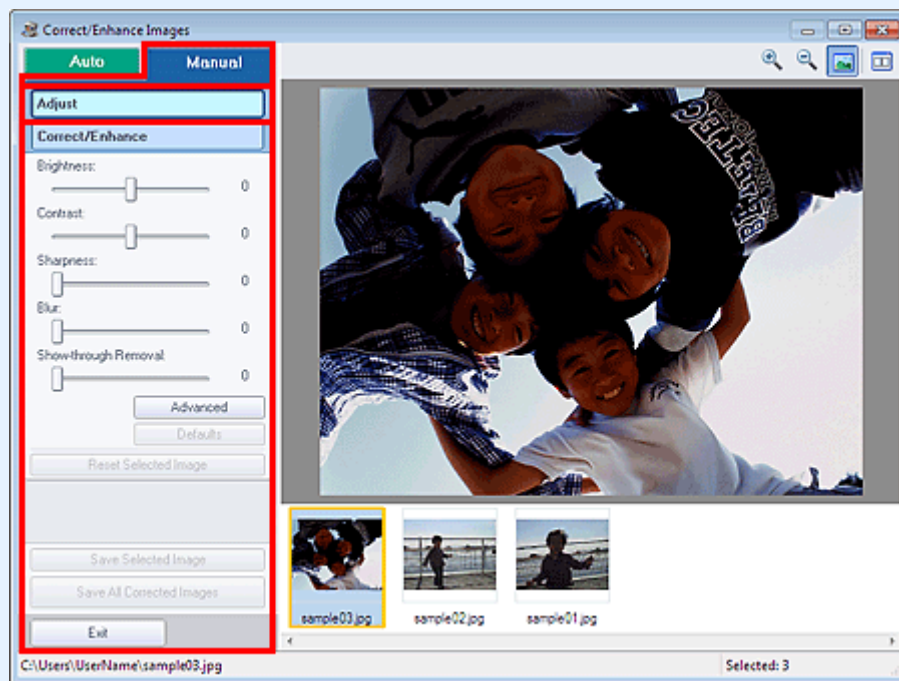

Luminosità (Brightness)

Regola la luminosità complessiva dell'immagine.
Spostare l'indicatore scorrevole verso sinistra per scurire e verso destra per schiarire l'immagine.

Contrasto (Contrast)

Regola il contrasto dell'immagine. Se a causa della mancanza di contrasto l'immagine risulta piatta, regolare il contrasto.

Spostare l'indicatore scorrevole verso sinistra per ridurre il contrasto dell'immagine, verso destra per aumentarlo.

Nitidezza (Sharpness)

Enfatizza il contorno dei soggetti per rendere più nitida l'immagine. Se la foto è sfocata o il testo è poco chiaro, regolare la nitidezza.

Spostare il cursore verso destra per aumentare i dettagli dell'immagine.

Sfumatura (Blur)

Sfuma il contorno dei soggetti per attenuare l'immagine.

Spostare il cursore verso destra per attenuare l'immagine.

Rimozione trasparenza (Show-through Removal)

Rimuove la trasparenza del testo dal lato opposto o rimuove il colore base. Regolare il livello di trasparenza per evitare che il testo appaia sul lato opposto di documenti sottili o che il colore base del documento appaia sull'immagine.

Spostare l'indicatore scorrevole verso destra per aumentare l'effetto rimozione trasparenza.

Avanzate (Advanced)

Apri la finestra di dialogo Regolazione avanzata (Advanced Adjustment) in cui è possibile correggere in modo accurato la luminosità e i toni colore dell'immagine.

Per Luminosità/Contrasto (Brightness/Contrast) e Tonalità (Tone), selezionare un colore in Canale (Channel) per regolare il Rosso (Red), il Verde (Green) o il Blu (Blue) oppure selezionare Principale (Master) per regolare i tre colori contemporaneamente.



Luminosità/Contrasto (Brightness/Contrast)

Consente di regolare la luminosità e il contrasto dell'immagine.

Spostare il cursore di Luminosità (Brightness) verso sinistra per scurire e verso destra per schiarire l'immagine.

Spostare il cursore di Contrasto (Contrast) verso sinistra per ridurre il contrasto dell'immagine, verso destra per aumentarlo.

Tonalità (Tone)

Regolare il bilanciamento della luminosità specificando Evidenziazione (Highlight) (il livello più luminoso), Ombreggiatura (Shadow) (il livello più scuro) e Mezzi toni (Midtone) (il colore a metà tra Evidenziazione (Highlight) e Ombreggiatura (Shadow)).

Spostare il cursore di Evidenziazione (Highlight) verso sinistra per rendere l'immagine più scura e verso destra per renderla più luminosa.

Spostare il cursore di Mezzi toni (Midtone) verso sinistra per schiarire e verso destra per scurire l'immagine.

Spostare il cursore di Ombreggiatura (Shadow) verso destra per scurire l'immagine.

Bilanciamento colore (Color Balance)

Consente di regolare la brillantezza e il tono colore dell'immagine.

Spostare il cursore Bilanciamento colore (Color Balance) verso sinistra o verso destra per enfatizzare il colore corrispondente.

Nota

- Sono coppie di colori complementari (ogni coppia produce una sfumatura di grigio se mischiata). È possibile riprodurre i colori naturali della scena riducendo il colore sfumato e aumentando il colore complementare. La predominanza di un colore ha luogo quando un colore specifico intacca l'intera immagine a causa di agenti ambientali.
- In genere, è difficile correggere completamente l'immagine regolando solo una coppia di colori. Si consiglia di individuare una porzione dell'immagine in cui dovrebbe essere presente il bianco e di regolare tutte e tre le coppie di colori affinché quella porzione diventi bianca.

Predefinite (Defaults)

Consente di ripristinare ai valori predefiniti tutte le regolazioni.

Chiudi (Close)

Chiude la finestra di dialogo Regolazione avanzata (Advanced Adjustment).

Nota

- I valori Luminosità (Brightness) e Contrasto (Contrast) impostati in Regola (Adjust) non vengono modificati anche se la luminosità e il tono colore vengono regolati nella finestra di dialogo Regolazione avanzata (Advanced Adjustment).

Predefinite (Defaults)

Reimposta tutte le regolazioni predefinite (luminosità, contrasto, nitidezza, sfocatura e rimozione trasparenza).

Ripristina immagine selezionata (Reset Selected Image)

Annulla la totalità delle correzioni, dei miglioramenti e delle regolazioni applicati all'immagine selezionata.

Salva immagine selezionata (Save Selected Image)

Salva l'immagine corretta/migliorata/regolata (l'immagine selezionata).

Salva tutte le immagini corrette (Save All Corrected Images)

Consente di salvare tutte le immagini corrette/migliorate/regolate visualizzate nell'elenco delle miniature.

Esci (Exit)

Fare clic per chiudere la finestra Correggi/Migliora immagini (Correct/Enhance Images).

Correggi/Migliora

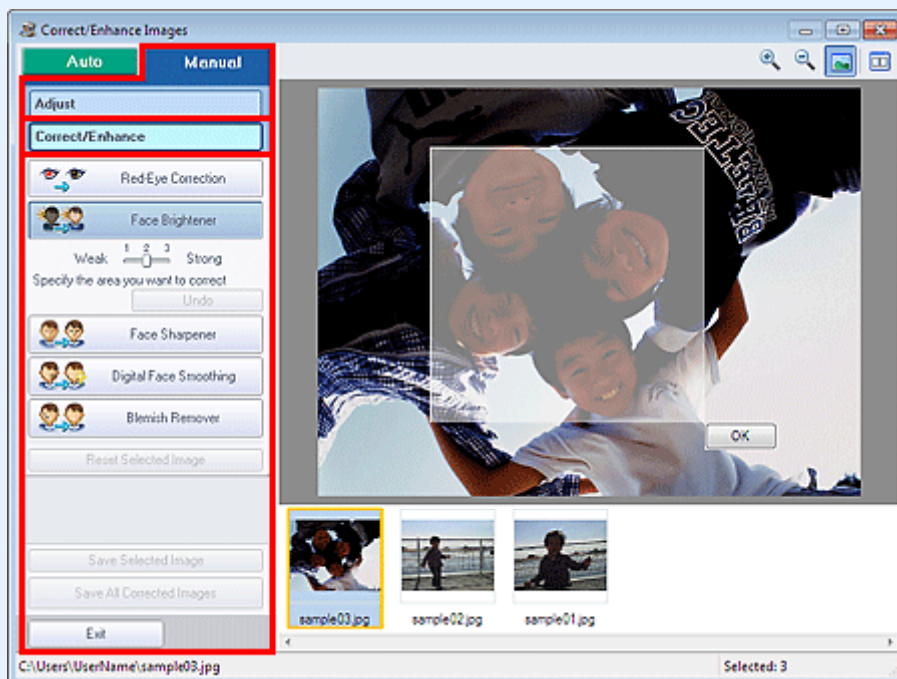

Correzione occhi rossi (Red-Eye Correction)

Consente di correggere l'effetto occhi rossi nell'area selezionata.
È possibile regolare il livello dell'effetto mediante l'indicatore scorrevole.

 **Nota**

- Per Stampa foto (Photo Print) gli occhi rossi vengono corretti automaticamente selezionando Abilita correzione automatica foto (Enable Auto Photo Fix) in Correzione colore per stampa (Color correction for printing) nella scheda Avanzate (Advanced) della finestra di dialogo Preferenze (Preferences) e selezionando la casella di controllo Abilita correzione occhi rossi (Enable Red-Eye Correction). Per effettuare manualmente la correzione, deselezionare la casella di controllo.

Schiarisci viso (Face Brightener)

Corregge l'intera immagine in modo che l'area del viso selezionata e il suo contorno risultino più luminosi.
È possibile regolare il livello dell'effetto mediante l'indicatore scorrevole.

Nitidezza viso (Face Sharpener)

Corregge l'intera immagine in modo che l'area del viso selezionata e il suo contorno risultino più nitidi.
È possibile regolare il livello dell'effetto mediante l'indicatore scorrevole.

Smoothing digitale pelle (Digital Face Smoothing)

Migliora la resa della pelle rimuovendo macchie e rughe nell'area selezionata.
È possibile regolare il livello dell'effetto mediante l'indicatore scorrevole.

Strumento elimina macchie (Blemish Remover)

Rimuove i difetti nell'area selezionata.

OK

Applica l'effetto selezionato all'area specificata.

Annulla (Undo)

Annulla l'ultima correzione/miglioramento.

Ripristina immagine selezionata (Reset Selected Image)

Annulla la totalità delle correzioni, dei miglioramenti e delle regolazioni applicati all'immagine selezionata.

Salva immagine selezionata (Save Selected Image)

Salva l'immagine corretta/migliorata/regolata (l'immagine selezionata).

Salva tutte le immagini corrette (Save All Corrected Images)

Consente di salvare tutte le immagini corrette/migliorate/regolate visualizzate nell'elenco delle miniature.

Esci (Exit)

Fare clic per chiudere la finestra Correggi/Migliora immagini (Correct/Enhance Images).

(2) Barra degli strumenti**Barra degli strumenti****(Zoom avanti/Zoom indietro)**

Consente di visualizzare l'anteprima ingrandita o ridotta dell'immagine.

**(Schermo intero)**

Visualizza l'intera immagine nell'anteprima.

**(Confronta)**

Visualizza la finestra Confronta immagini (Compare Images). Tramite questa finestra di dialogo è possibile confrontare le immagini affiancate prima e dopo la correzione/il miglioramento/la regolazione.

L'immagine prima della correzione/del miglioramento/della regolazione è visualizzata sulla sinistra, quella dopo la correzione/il miglioramento/la regolazione è visualizzata sulla destra.

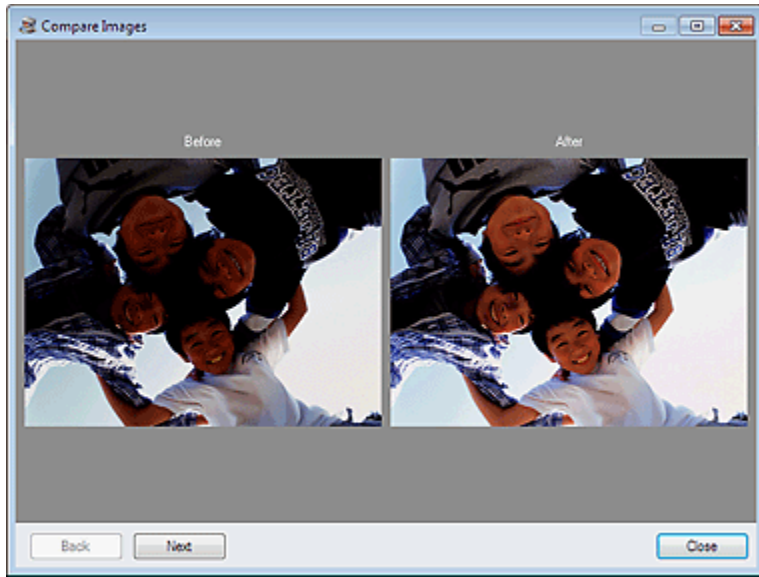

[Inizio pagina ↕](#)

Guida Avanzata

Guida Avanzata > Stampa da un computer > Stampa con le applicazioni software in dotazione > Creazione di foto da video

A160

Easy-PhotoPrint EX

Creazione di foto da video

È possibile acquisire fotogrammi di filmati e creare foto.

Importante

- Questa funzione è supportata solo in Windows XP o versioni successive. Tuttavia, tale funzione non è supportata in edizioni a 64 bit di Windows XP.
- Questa funzione non è disponibile se ZoomBrowser EX Ver.6.5 o versioni successive (fornito con fotocamere digitali Canon che supportano la registrazione video in formato MOV) non è installato.
- A seconda dell'ambiente utilizzato, è possibile che i video non vengano riprodotti correttamente.
- Se il tono colore di un video viene modificato tramite le impostazioni del driver grafico (scheda video) o della relativa utility, tale modifica non si riflette nelle foto acquisite dal video. Pertanto, i toni colore dei video e delle foto acquisite potrebbero essere diversi.

1. Nella schermata **Seleziona immagini (Select Images)**, fare clic su  (**Acquisisci fotogrammi da video**).

Vengono visualizzate la finestra **Acquisizione frame video (Video Frame Capture)** e la finestra di dialogo **Seleziona video (Select Video)**.

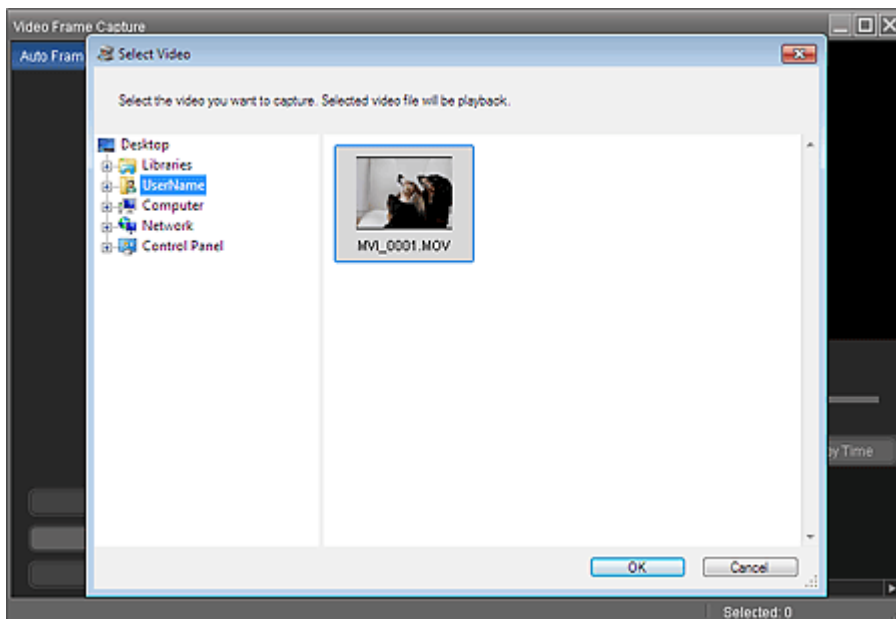

Nota

- È inoltre possibile visualizzare la finestra **Acquisizione frame video (Video Frame Capture)** facendo clic su  (**Acquisisci fotogrammi da video**) nella finestra di dialogo **Aggiungi immagine (Add Image)**. Per visualizzare la finestra di dialogo **Aggiungi immagine (Add Image)**, selezionare la pagina a cui si desidera aggiungere immagini nella schermata **Modifica (Edit)**, quindi fare clic sul pulsante  (**Aggiungi immagine**).
- Vedere "**Finestra Acquisizione frame video (Video Frame Capture)/Stampa da filmato (Movie Print)**" per informazioni dettagliate sulla finestra **Acquisizione frame video (Video Frame Capture)**.

2. Nella finestra di dialogo Seleziona video (Select Video), selezionare la cartella contenente il video da cui si desidera acquisire le foto.

I video contenuti nella cartella vengono visualizzati come miniature.

Nota



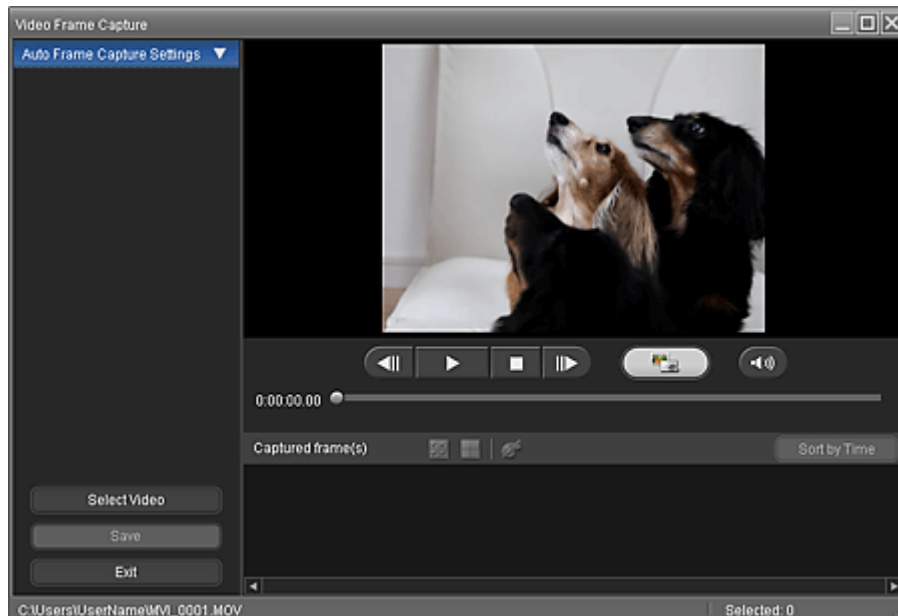

- Vengono visualizzati solo i video in formato MOV registrati con fotocamere digitali Canon.
- Il video selezionato viene riprodotto.

3. Selezionare il video da cui si desidera acquisire foto e fare clic su OK.

Il video selezionato viene riprodotto nell'Anteprima della finestra Acquisizione frame video (Video Frame Capture).

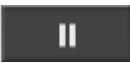

Nota

-  (Pausa) viene visualizzato durante la riproduzione del video e  (Riproduzione) viene visualizzato quando il video è interrotto.
- Utilizzare  (Pausa) e  (Avanzamento/Riavvolgimento fotogrammi) per visualizzare il fotogramma da acquisire.

4. Visualizzare il fotogramma da acquisire e fare clic su  (Acquisisci).

La foto acquisita viene visualizzata nell'area Frame acquisiti (Captured frame(s)).

Importante

- È possibile acquisire fino a 150 fotogrammi da un video.

5. Selezionare le immagini da salvare e fare clic su Salva (Save).

Appena viene visualizzata la finestra di dialogo Salva (Save), specificare la posizione di salvataggio e il nome del file, quindi fare clic su Salva (Save).

Nota



- È possibile salvare le foto create solo nel formato dati JPEG/Exif.

6. Fare clic su Esci (Exit).

Importante

- Se si esce dall'applicazione senza salvarle, le foto acquisite verranno eliminate.

Nota

- È possibile acquisire automaticamente più foto da un video. Visualizzare l'area Imp. acquisiz. frame autom. (Auto Frame Capture Settings), quindi utilizzare  (Imposta ora di inizio/ora di fine) nell'area di Anteprima per specificare l'intervallo di tempo. Nell'area Imp. acquisiz. frame autom. (Auto Frame Capture Settings), selezionare un metodo di acquisizione e fare clic su Acquisisci (Capture).
- È possibile correggere le foto acquisite nella finestra Correggi frame acquisiti (Correct Captured Frames). Per visualizzare la finestra Correggi frame acquisiti (Correct Captured Frames), selezionare le immagini da correggere nell'area Frame acquisiti (Captured frame(s)), quindi fare clic su  (Correggi immagine).
- Se la finestra Stampa da filmato (Movie Print) viene visualizzata tramite Solution Menu EX, è possibile stampare le foto acquisite. Per stampare, specificare la stampante e il supporto nell'area Stampa (Print), quindi fare clic su Stampa (Print).
 - Se si stampa dalla finestra Stampa da filmato (Movie Print), le immagini vengono automaticamente ritagliate. Pertanto, le immagini verranno stampate con i lati sinistro e destro tagliati.
 - Se si desidera regolare l'area di ritaglio prima della stampa, salvare la foto acquisita e stamparla da una funzione di Easy-PhotoPrint EX.
- Le foto salvate possono essere utilizzate insieme ad altre immagini per creare album, calendari e così via in Easy-PhotoPrint EX.

[Inizio pagina ↕](#)

Guida Avanzata

Guida Avanzata > Stampa da un computer > Stampa con le applicazioni software in dotazione > Creazione di foto da video > Finestra Acquisizione frame video (Video Frame Capture)/Stampa da filmato (Movie Print)

A161

Easy-PhotoPrint EX

Finestra Acquisizione frame video (Video Frame Capture)/ Stampa da filmato (Movie Print)

In queste finestre è possibile acquisire fotogrammi di filmati e creare foto.

Nella finestra Stampa da filmato (Movie Print) è possibile stampare le foto acquisite.

Importante

- Questa funzione è supportata solo in Windows XP o versioni successive. Tuttavia, tale funzione non è supportata in edizioni a 64 bit di Windows XP.
- Questa funzione non è disponibile se ZoomBrowser EX Ver.6.5 o versioni successive (fornito con fotocamere digitali Canon che supportano la registrazione video in formato MOV) non è installato.
- Se il tono colore di un video viene modificato tramite le impostazioni del driver grafico (scheda video) o della relativa utility, tale modifica non si riflette nelle foto acquisite dal video. Pertanto, i toni colore dei video e delle foto acquisite potrebbero essere diversi.

Per visualizzare la finestra Acquisizione frame video (Video Frame Capture), fare clic su  (Acquisisci fotogrammi da video) nella schermata Seleziona immagini (Select Images) o dalla finestra di dialogo Aggiungi immagine (Add Image). Per visualizzare la finestra di dialogo Aggiungi immagine (Add Image), selezionare la pagina a cui si desidera aggiungere immagini nella schermata Modifica (Edit), quindi fare

clic sul pulsante  (Aggiungi immagine).

Per visualizzare la finestra Stampa da filmato (Movie Print), selezionare Stampa foto (Photo Print) in Solution Menu EX e fare clic sull'icona Stampa da filmato (Movie Print).

Nota

- Nelle descrizioni riportate di seguito viene utilizzata come esempio la finestra Stampa da filmato (Movie Print) visualizzata tramite Solution Menu EX. La finestra visualizzata varia in base alla modalità di avvio di Easy-PhotoPrint EX.

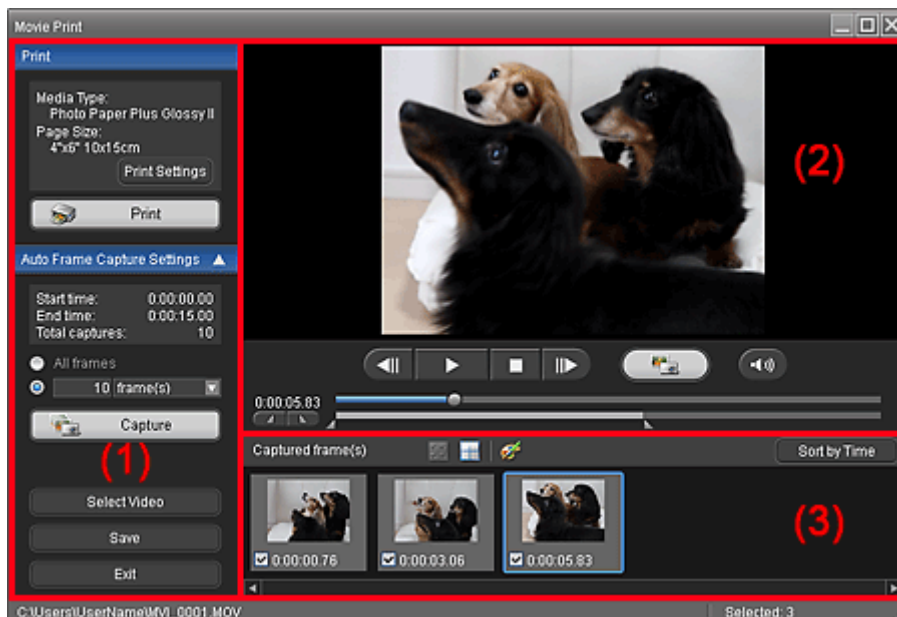

(1) Area dei pulsanti delle impostazioni e delle operazioni

(2) Area di anteprima

(3) Area Frame acquisiti

(1) Area dei pulsanti delle impostazioni e delle operazioni**Area Stampa (Print)**

È possibile stampare le foto acquisite.

**Nota**

- Questa funzione è disponibile solo se la finestra Stampa da filmato (Movie Print) viene visualizzata tramite Solution Menu EX.

Tipo di supporto (Media Type)

Consente di visualizzare il tipo di supporto specificato nella finestra di dialogo Impostazioni di stampa (Print Settings).

Formato pagina (Page Size)

Consente di visualizzare il formato carta specificato in Impostazioni di stampa (Print Settings).

Impostazioni di stampa (Print Settings)

Consente di visualizzare la finestra di dialogo Impostazioni di stampa (Print Settings) in cui è possibile definire le impostazioni di stampa di base (selezione di stampante/supporti e così via).



Stampa (Print)

Avvia la stampa di foto selezionate nell'area Frame acquisiti (Captured frame(s)).

Area Imp. acquisiz. frame autom. (Auto Frame Capture Settings)

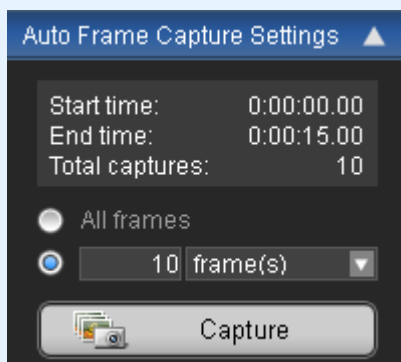
È possibile acquisire più foto in base alle impostazioni.

**Nota**

- Utilizzare   (Freccia Su/Freccia Giù) per visualizzare/nascondere l'area Imp. acquisiz. frame autom..

Ora inizio (Start time)/Ora fine (End time)

Consente di visualizzare l'ora di inizio/fine dell'intervallo di tempo da cui acquisire le foto.

Acquis. totali (Total captures)

Consente di visualizzare il numero di foto da acquisire.

Metodo di acquisizione

È possibile selezionare Tutti i frame (All frames), frame (frame(s)), inter. sec. (sec. int.) e int. frame (frame int.).

Acquisisci (Capture)

Consente di acquisire foto in base alle impostazioni.

È possibile acquisire fino a 150 fotogrammi per volta da un video.

Seleziona video (Select Video)

Consente di visualizzare la finestra di dialogo Seleziona video (Select Video).

Selezionare una cartella, quindi il video da cui si desidera acquisire foto.

Salva (Save)

Consente di salvare le foto selezionate nell'area Frame acquisiti (Captured frame(s)).

Esci (Exit)

Fare clic su questa opzione per chiudere la finestra Acquisizione frame video (Video Frame Capture)/Stampa da filmato (Movie Print).

(2) Area di anteprima

Il video selezionato nella finestra di dialogo Seleziona video (Select Video) viene visualizzato in Anteprima.



(Avanzamento/Riavvolgimento fotogrammi)

Fare clic su questa opzione per visualizzare il fotogramma precedente o successivo e per sospendere la riproduzione.

È inoltre possibile fare clic su questa opzione durante la riproduzione per visualizzare il fotogramma precedente o successivo e per sospendere la riproduzione.



(Riproduzione/Pausa)

Avvia o sospende la riproduzione del video.



(Pausa) viene visualizzato durante la riproduzione del video e

(Riproduzione) viene visualizzato quando il video è interrotto.



(Stop)

Interrompe la riproduzione del video.



(Acquisisci)

Consente di acquisire il fotogramma corrente e di visualizzare la foto nell'area Frame acquisiti (Captured frame(s)).

È possibile acquisire foto anche durante la riproduzione.



(Sonoro disattivato/attivato)

Consente di disattivare e attivare l'audio.



Cursore di riproduzione

Consente di visualizzare l'avanzamento della riproduzione del video.

L'ora di riproduzione corrente viene visualizzata a sinistra del cursore.



(Imposta ora di inizio/ora di fine)

Consente di impostare l'ora di inizio/fine dell'intervallo di tempo da cui acquisire le foto automaticamente.





Nota

- Questi pulsanti sono disponibili solo se viene visualizzata l'area Imp. acquisiz. frame autom. (Auto Frame Capture Settings).



Cursore dell'intervallo di tempo

Consente di visualizzare l'intervallo di tempo impostato con  (Imposta ora di inizio/ora di fine).

È inoltre possibile impostare l'ora di inizio/fine spostando  (Punto di inizio/fine) posizionato al di sotto del cursore.

Nota

- Questo cursore è disponibile solo se viene visualizzata l'area Imp. acquisiz. frame autom. (Auto Frame Capture Settings).

(3) Area Frame acquisiti

Consente di visualizzare le miniature delle foto acquisite.

Fare doppio clic su un'immagine in miniatura per visualizzare la finestra Zoom avanti (Zoom In) in cui è possibile controllare i dettagli dell'immagine.



(Selezione tutti i fotogrammi)

Consente di selezionare tutte le immagini visualizzate nell'area Frame acquisiti (Captured frame(s)). Quando si seleziona un'immagine, un segno di spunta viene visualizzato nella relativa casella di controllo.



(Cancella tutti i segni di spunta)

Consente di deselezionare tutte le immagini selezionate nell'area Frame acquisiti (Captured frame(s)).



(Correggi immagine)

Consente di visualizzare la finestra Correggi frame acquisiti (Correct Captured Frames) in cui è possibile correggere tutte le immagini selezionate nell'area Frame acquisiti (Captured frame(s)).

Nota

- Quando viene acquisito un fotogramma in cui il soggetto risulta molto mosso o la fotocamera si è spostata notevolmente, è possibile che l'immagine non venga corretta in modo adeguato.

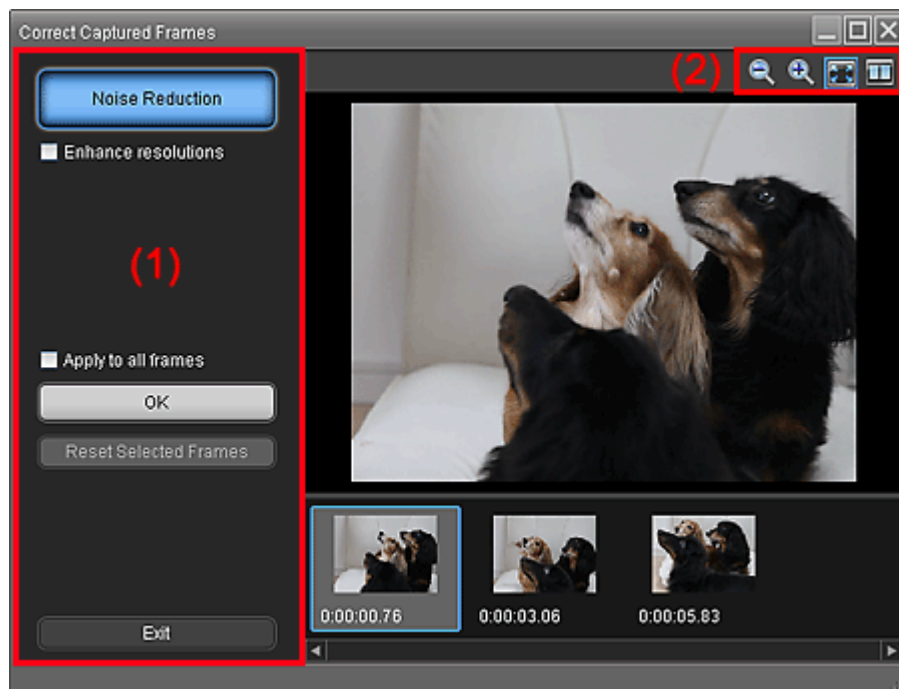

(1) Area delle attività

Riduzione rumore (Noise Reduction)

Consente di ridurre il rumore (variazione di tonalità che potrebbe verificarsi in immagini acquisite in condizioni di scarsa illuminazione, ad esempio di notte, utilizzando una fotocamera digitale).

Migliora risoluzioni (Enhance resolutions)

Selezionare questa casella di controllo per ridurre la granulosità (irregolarità) nelle immagini.

Applica a tutti i frame (Apply to all frames)

Selezionare questa casella di controllo per correggere tutte le immagini visualizzate nell'elenco delle miniature.

OK

Applica l'effetto Riduzione rumore (Noise Reduction) alle immagini selezionate o a tutte le immagini. Il rumore verrà ridotto in modo da rendere le immagini più vivide.

Nota

- La correzione potrebbe richiedere del tempo a seconda dell'ambiente utilizzato.
- Se la casella di controllo Migliora risoluzioni (Enhance resolutions) è selezionata, Riduzione rumore (Noise Reduction) e Migliora risoluzioni (Enhance resolutions) vengono applicati contemporaneamente.

Ripristina frame selez. (Reset Selected Frames)

Annulla tutte le correzioni applicate alle immagini selezionate.

Esci (Exit)

Consente di chiudere la finestra Correggi frame acquisiti (Correct Captured Frames) e di tornare alla finestra Acquisizione frame video (Video Frame Capture) o Stampa da filmato (Movie Print).

Le immagini di origine verranno sovrascritte da quelle corrette.

(2) Barra degli strumenti



(Riduci/Ingrandisci fotogramma)

Consente di ridurre o ingrandire l'immagine selezionata.



(Fotogramma intero)

Visualizza l'intera immagine nell'anteprima.



(Confronta)

Consente di visualizzare la finestra Confronta frame acquisiti (Compare Captured Frames).

Tramite questa finestra di dialogo è possibile confrontare le immagini affiancate prima e dopo la correzione.

L'immagine prima della correzione è visualizzata sulla sinistra, quella dopo la correzione è visualizzata sulla destra.

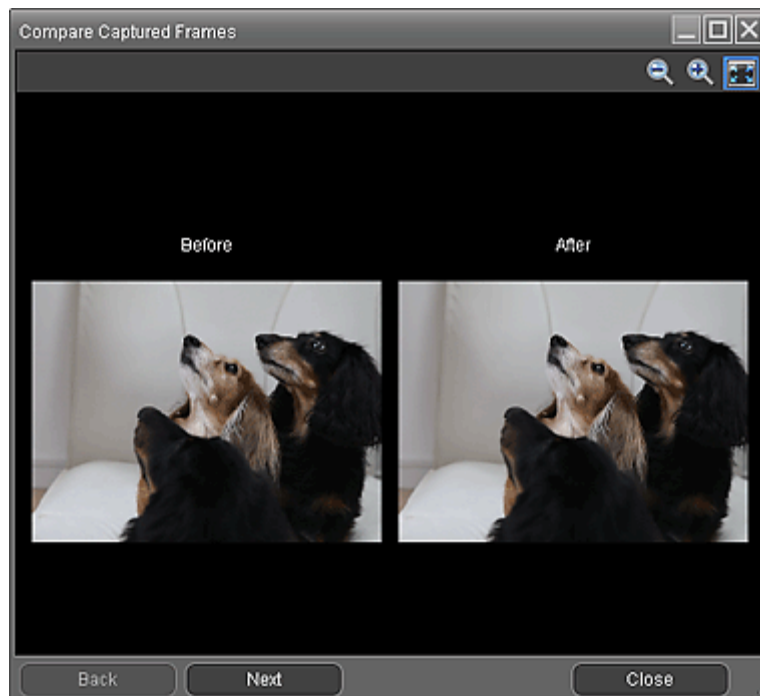

Ord. temporale (Sort by Time)

Consente di visualizzare le foto acquisite nell'ordine del time code.

Nota

- Per informazioni dettagliate su come creare foto da video, vedere " [Creazione di foto da video](#) ".

[Inizio pagina](#) ↕

Guida Avanzata

Guida Avanzata > Stampa da un computer > Stampa con le applicazioni software in dotazione > Scaricamento di immagini da siti di condivisione di foto

A170

Easy-PhotoPrint EX

Scaricamento di immagini da siti di condivisione di foto

È possibile cercare immagini su siti di condivisione di foto in Internet e scaricare le immagini da stampare.



Importante

- Per utilizzare questa funzione è necessaria la connessione Internet. La connessione Internet comporta il pagamento di una tariffa.
- Al fine di utilizzare questa funzione, il nome del prodotto, informazioni sul sistema operativo, regionali e sulla selezione di  (Importa foto da siti condivisione foto) verranno raccolti e inviati a Canon.
- Questa funzione potrebbe non essere disponibile in tutte le regioni.
- È proibito dalla legge riprodurre oppure modificare opere di terzi protette da copyright senza l'autorizzazione da parte del detentore del copyright, tranne che per l'uso personale, l'uso domestico o altro uso nell'ambito limitato definito dal copyright. Inoltre, la riproduzione o la modifica di fotografie di persone potrebbe costituire violazione dei diritti di immagine.
- In alcuni casi, per usare opere di terzi occorre l'autorizzazione da parte del detentore del copyright, tranne che per l'uso personale, l'uso domestico o altro uso nell'ambito limitato definito dal copyright. Consultare attentamente i dettagli della pagina web dell'opera in questione nel sito di condivisione delle foto. Inoltre, consultare le condizioni di servizio nel sito di condivisione delle foto, prima di utilizzare le opere di terzi. Canon non è responsabile dei problemi di copyright causati dall'uso di questa funzione.
- Questa funzione è supportata solo in Windows XP o versioni successive.
- Questo prodotto utilizza Flickr API ma non è approvato né certificato da Flickr.

1. Nella schermata Seleziona immagini (Select Images), fare clic su  (Importa foto da siti condivisione foto).

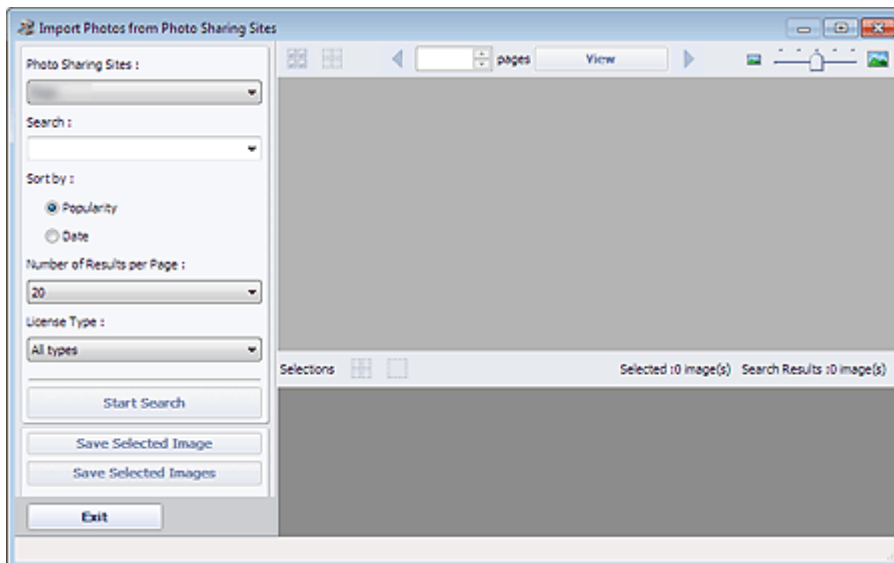
Viene visualizzata la finestra Importa foto da siti condivisione foto (Import Photos from Photo Sharing Sites).



- È inoltre possibile visualizzare la finestra Importa foto da siti di condivisione foto (Import Photos from Photo Sharing Sites) facendo clic su  (Importa foto da siti di condivisione foto) nella finestra di dialogo Aggiungi immagine (Add Image). Per visualizzare la finestra di dialogo Aggiungi immagine (Add Image), selezionare la pagina a cui si desidera aggiungere immagini nella schermata Modifica (Edit), quindi fare clic sul pulsante  (Aggiungi immagine).
 - Quando si fa clic su  (Importa foto da siti di condivisione foto), viene visualizzato un messaggio sulle opere create e sui diritti della personalità. Per nascondere il messaggio, selezionare la casella di controllo Non visualizzare più questo messaggio (Do not show this message again).
 - Vedere "[Finestra Importa foto da siti di condivisione foto \(Import Photos from Photo Sharing Sites\)](#)" per informazioni dettagliate sulla finestra Importa foto da siti di condivisione foto (Import Photos from Photo Sharing Sites).
-

2. Immettere il testo di ricerca in Cerca (Search).

3. Impostare Ordina per (Sort by), Numero risultati per pagina (Number of Results per Page) e Tipo di licenza (License Type).



4. Fare clic su Avvia ricerca (Start Search).

La ricerca viene avviata, quindi le immagini che corrispondono al testo di ricerca vengono visualizzate nella finestra delle miniature.

Importante

- Alcune immagini, ad esempio quelle in formati diversi da JPEG, non vengono visualizzate.



Nota

- Fare clic su  (Torna alla pagina precedente) per visualizzare la pagina precedente. Fare clic su  (Passa alla pagina successiva) per visualizzare la pagina successiva. In alternativa, immettere un numero di pagina nella casella di immissione del numero di pagina e fare clic su Visualizza (View) per visualizzare la pagina.
 - Il numero di risultati della ricerca (immagini) potrebbe risultare ridotto a seconda della lingua del testo di ricerca. In tal caso, l'immissione del testo di ricerca in lingua inglese potrebbe aumentare i risultati della ricerca.
-

5. Selezionare le immagini da scaricare.

Le immagini selezionate vengono visualizzate nell'area Selezioni (Selections).

Nota

- È possibile selezionare fino a 300 immagini.
 - Fare clic su  (Deseleziona tutte le immagini selezionate) per deselezionare tutte le immagini selezionate nell'area Selezioni (Selections).
Fare clic su  (Deseleziona immagini selezionate) per annullare la selezione delle immagini selezionate nell'area Selezioni (Selections).
-

6. Fare clic su Salva immagine selezionata (Save Selected Image) o Salva immagini selezionate (Save Selected Images).

Quando viene visualizzata la finestra di dialogo Salva immagine selezionata (Save Selected Image)/ Salva immagini selezionate (Save Selected Images), specificare la posizione di salvataggio e il nome del file, quindi fare clic su Salva (Save).

Le immagini selezionate vengono salvate.

Nota

- Per salvare solo le immagini desiderate, selezionarle nell'area Selezioni (Selections) e fare clic su Salva immagine selezionata (Save Selected Image). Per salvare tutte le immagini, fare

clic su Salva immagini selezionate (Save Selected Images).

- È possibile salvare le immagini scaricate solo nel formato dati JPEG/Exif.
-

7. Fare clic su Esci (Exit).

Importante

- Se si esce dall'applicazione senza salvarli, i risultati della ricerca (immagini) verranno eliminati.

[Inizio pagina](#) ↕

Guida Avanzata

Guida Avanzata > Stampa da un computer > Stampa con le applicazioni software in dotazione > Scaricamento di immagini da siti di condivisione di foto > Finestra Importa foto da siti condivisione foto (Import Photos from Photo Sharing Sites)

A171

Easy-PhotoPrint EX

Finestra Importa foto da siti condivisione foto (Import Photos from Photo Sharing Sites)

In questa finestra è possibile cercare immagini su siti di condivisione di foto in Internet e scaricare le immagini da stampare.

Importante

- Per utilizzare questa funzione è necessaria la connessione Internet. La connessione Internet comporta il pagamento di una tariffa.
- Questa funzione è supportata solo in Windows XP o versioni successive.
- Questo prodotto utilizza Flickr API ma non è approvato né certificato da Flickr.

Per visualizzare la finestra Importa foto da siti condivisione foto (Import Photos from Photo Sharing

Sites), fare clic su  (Importa foto da siti condivisione foto) nella schermata Seleziona immagini (Select Images) o nella finestra di dialogo Aggiungi immagine (Add Image). Per visualizzare la finestra di dialogo Aggiungi immagine (Add Image), selezionare la pagina a cui si desidera aggiungere immagini

nella schermata Modifica (Edit), quindi fare clic sul pulsante  (Aggiungi immagine).

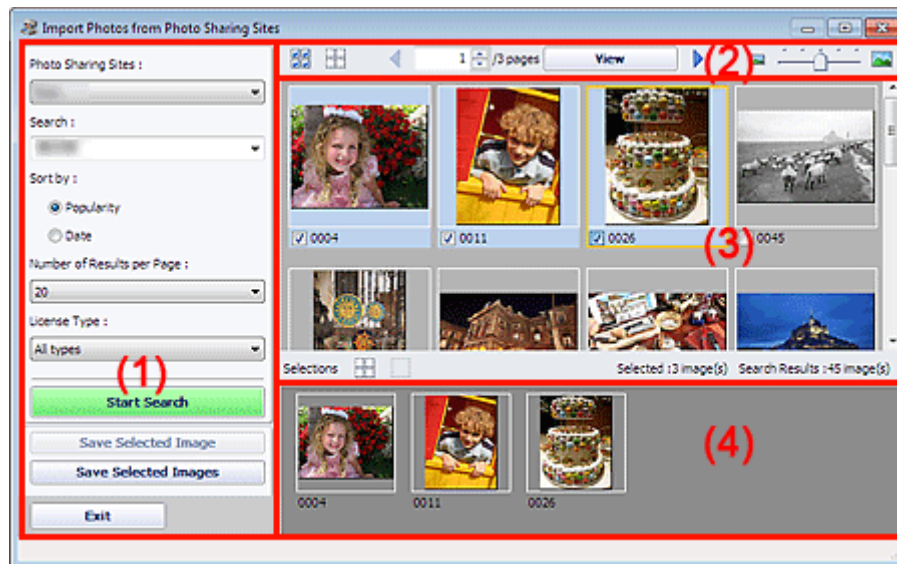

- (1) Area dei pulsanti delle impostazioni e delle operazioni
- (2) Barra degli strumenti
- (3) Finestra delle miniature
- (4) Area Selezioni

(1) Area dei pulsanti delle impostazioni e delle operazioni

Siti condivisione foto (Photo Sharing Sites)

Consente di visualizzare il nome del sito di condivisione di foto.

Cerca (Search)

Immettere il testo di ricerca.

 **Nota**

- In alternativa, fare clic su  (Freccia Giù) per visualizzare fino a 20 record della cronologia di ricerca e selezionarne uno.
- Per immettere più parole chiave, inserire uno spazio tra di esse.

Ordina per (Sort by)

Selezionare la modalità di ordinamento dei risultati della ricerca nella finestra delle miniature.
Selezionare Densità (Popularity) o Data (Date).
Non è possibile modificare l'impostazione dopo una ricerca.

Numero risultati per pagina (Number of Results per Page)

Selezionare il numero di immagini visualizzate nella finestra delle miniature, da 10, 20 e 30.
Non è possibile modificare l'impostazione dopo una ricerca.

Tipo di licenza (License Type)

Selezionare il tipo di licenza delle immagini da cercare, da Tutti i tipi (All types), Licenza CC (Non uso commerciale) (CC license (Non-Commercial)) e Licenza CC (Altre) (CC license (Others)).
Selezionare Tutti i tipi (All types) per visualizzare tutte le immagini indipendentemente dal tipo di licenza.
Selezionare Licenza CC (Non uso commerciale) (CC license (Non-Commercial)) per visualizzare le immagini con licenza CC che possono essere utilizzate solo a scopo non commerciale. Selezionare Licenza CC (Altre) (CC license (Others)) per visualizzare altre immagini con licenza CC.

 **Nota**

- Il tipo di licenza varia in base all'immagine. Selezionare un'immagine per visualizzare una descrizione del comando in cui è possibile controllare il tipo di licenza.

Tipo di licenza (License Type)	Tipo di licenza	Precauzioni/condizioni di utilizzo (Attenersi alle seguenti condizioni quando si impiegano immagini con licenza CC per uso personale o domestico).
Tutti i tipi (All types)	Tutti i diritti riservati	La copia non autorizzata di immagini che non sia per uso personale, uso domestico o altro uso nell'ambito limitato è proibita dalla legge. La copia di ritratti (fotografie di persone) potrebbe costituire violazione dei diritti della personalità.
	Attribuzione Non uso commerciale (licenza CC)	- È necessario mostrare il titolo e il concessore della licenza dell'opera originale insieme alla creazione. - Non è consentito l'uso commerciale dell'opera.
	Attribuzione Non uso commerciale Non opere derivate (licenza CC)	- È necessario mostrare il titolo e il concessore della licenza dell'opera originale insieme alla creazione. - Non è consentito l'uso commerciale dell'opera. - Non è possibile modificare il lavoro.
	Attribuzione Non uso commerciale Condividi allo stesso modo (licenza CC)	- È necessario mostrare il titolo e il concessore della licenza dell'opera originale insieme alla creazione. - Non è consentito l'uso commerciale dell'opera. - Anche se la creazione è basata sull'opera di terzi, è necessario applicare ad essa le stesse condizioni impostate per l'opera originale dal concessore della licenza.
	Attribuzione (licenza CC)	- È necessario mostrare il titolo e il concessore della licenza dell'opera originale insieme alla creazione.
	Attribuzione Non opere derivate (licenza CC)	- È necessario mostrare il titolo e il concessore della licenza dell'opera originale insieme alla creazione. - Non è possibile modificare il lavoro.
	Attribuzione Condividi allo stesso modo	- È necessario mostrare il titolo e il concessore della licenza dell'opera originale insieme alla creazione. - Anche se la creazione è basata sull'opera di terzi, è

	(licenza CC)	necessario applicare ad essa le stesse condizioni impostate per l'opera originale dal concessore della licenza.
Licenza CC (Non uso commerciale) (CC license (Non-Commercial))	Attribuzione Non uso commerciale (licenza CC)	- È necessario mostrare il titolo e il concessore della licenza dell'opera originale insieme alla creazione. - Non è consentito l'uso commerciale dell'opera.
	Attribuzione Non uso commerciale Non opere derivate (licenza CC)	- È necessario mostrare il titolo e il concessore della licenza dell'opera originale insieme alla creazione. - Non è consentito l'uso commerciale dell'opera. - Non è possibile modificare il lavoro.
	Attribuzione Non uso commerciale Condividi allo stesso modo (licenza CC)	- È necessario mostrare il titolo e il concessore della licenza dell'opera originale insieme alla creazione. - Non è consentito l'uso commerciale dell'opera. - Anche se la creazione è basata sull'opera di terzi, è necessario applicare ad essa le stesse condizioni impostate per l'opera originale dal concessore della licenza.
Licenza CC (Altre) (CC license (Others))	Attribuzione (licenza CC)	- È necessario mostrare il titolo e il concessore della licenza dell'opera originale insieme alla creazione.
	Attribuzione Non opere derivate (licenza CC)	- È necessario mostrare il titolo e il concessore della licenza dell'opera originale insieme alla creazione. - Non è possibile modificare il lavoro.
	Attribuzione Condividi allo stesso modo (licenza CC)	- È necessario mostrare il titolo e il concessore della licenza dell'opera originale insieme alla creazione. - Anche se la creazione è basata sull'opera di terzi, è necessario applicare ad essa le stesse condizioni impostate per l'opera originale dal concessore della licenza.

Avvia ricerca (Start Search)

Consente di avviare la ricerca di immagini e di visualizzare le immagini che corrispondono al testo di ricerca nella finestra delle miniature.

Importante

- Alcune immagini, ad esempio quelle in formati diversi da JPEG, non vengono visualizzate.

Salva immagine selezionata (Save Selected Image)

Consente di salvare l'immagine selezionata nell'area Selezioni (Selections).

Salva immagini selezionate (Save Selected Images)

Consente di salvare tutte le immagini visualizzate nell'area Selezioni (Selections).

Esci (Exit)

Fare clic per chiudere la finestra Importa foto da siti condivisione foto (Import Photos from Photo Sharing Sites).

(2) Barra degli strumenti



(Seleziona tutte le immagini)

Consente di selezionare tutte le immagini nella pagina visualizzate nella finestra delle miniature. Quando si seleziona un'immagine, un segno di spunta viene visualizzato nella relativa casella di controllo.

Nota

- È possibile selezionare fino a 300 immagini.

**(Cancella tutti i segni di spunta)**

Consente di annullare tutte le selezioni delle immagini nella pagina visualizzate nella finestra delle miniature.

**(Torna alla pagina precedente/Passa alla pagina successiva)**

Consente di visualizzare la pagina precedente/successiva.

 / 3 pages

Casella di immissione del numero di pagina/Pagine totali/

Visualizza (View)

Immettere un numero di pagina e fare clic su Visualizza (View) per visualizzare la pagina.

**Cursore Dimensioni anteprima**

Consente di ridimensionare le immagini visualizzate nella finestra delle miniature. Spostare il cursore verso destra per ingrandire le immagini e verso sinistra per ridurle.

(3) Finestra delle miniature

Consente di visualizzare le miniature dei risultati della ricerca (immagini). Il titolo viene visualizzato sotto ciascuna miniatura.

Per selezionare un'immagine, fare clic sulla miniatura o sulla casella di controllo.

**Importante**

- A causa delle restrizioni dei siti di condivisione di foto, se i risultati della ricerca superano 4.000 immagini, nelle pagine seguenti verranno visualizzate le stesse immagini visualizzate nella pagina contenente l'immagine successiva alla quattromillesima. Ad esempio, quando Numero risultati per pagina (Number of Results per Page) è impostato su 20, le immagini visualizzate nella pagina 201 sono identiche a quelle visualizzate nella pagina 202 e nelle pagine successive.

**Nota**

- Selezionare una miniatura per visualizzare il titolo, il tipo di licenza e altre informazioni.
- Fare clic con il pulsante destro del mouse su una miniatura e selezionare Aprire la pagina Web dell'opera (Open web page of work) dal menu visualizzato per avviare un browser e visualizzare la pagina di un sito di condivisione di foto su cui l'immagine è pubblicata.

(4) Area Selezioni

Vengono visualizzate le miniature delle immagini selezionate nella finestra delle miniature, insieme al numero di immagini (numero di immagini selezionate/numero di risultati della ricerca).

**(Deseleziona tutte le immagini selezionate)**

Consente di annullare tutte le selezioni delle immagini nell'area Selezioni (Selections).

**(Deseleziona immagini selezionate)**

Consente di annullare la selezione delle immagini selezionate nell'area Selezioni (Selections).

**Nota**

- Per informazioni dettagliate su come scaricare immagini da siti di condivisione di foto, vedere "[Scaricamento di immagini da siti di condivisione di foto](#)".

Guida Avanzata

[Guida Avanzata](#) > [Stampa da un computer](#) > [Stampa con le applicazioni software in dotazione](#) > [Domande e risposte](#)

A200

Easy-PhotoPrint EX

Domande e risposte

- ➔ Come è possibile spostare (o copiare) i file salvati?
- ➔ Da quale lato inizia la stampa dell'immagine visualizzata?
- ➔ Come si stampa con margini uniformi?
- ➔ Che cos'è "C1" o "C4"?

[Inizio pagina](#) ↕

Guida Avanzata

[Guida Avanzata](#) > [Stampa da un computer](#) > [Stampa con le applicazioni software in dotazione](#) > [Domande e risposte](#) > Come è possibile spostare (o copiare) i file salvati?

A095

Easy-PhotoPrint EX



Come è possibile spostare (o copiare) i file salvati?

Per spostare (o copiare) un file creato e salvato con Easy-PhotoPrint EX da una cartella a un'altra, è necessario spostare (o copiare) anche la cartella che è stata creata automaticamente durante il salvataggio originale di tale file.

Ad esempio, quando si salva un file denominato "MyAlbum.el1", viene creata automaticamente la cartella "MyAlbum.el1.Data" nella stessa cartella contenente il file "MyAlbum.el1". Per spostare (o copiare) il file "MyAlbum.el1" in un'altra cartella, spostare (o copiare) anche la cartella "MyAlbum.el1.Data". La cartella "MyAlbum.el1.Data" contiene le foto utilizzate nell'album.

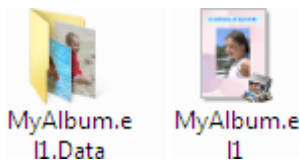

Nota

- Le icone variano in base agli elementi.

Importante

- Non modificare il nome della cartella Dati, altrimenti non sarà possibile visualizzare le foto modificate con Easy-PhotoPrint EX.
- Per Stampa contenuti Premium (PREMIUM Contents Print) utilizzando immagini di contenuto Premium, se si salva il file e lo si sposta in un altro computer, non sarà possibile aprire il file.

[Inizio pagina](#) 

Guida Avanzata

Guida Avanzata > Stampa da un computer > Stampa con le applicazioni software in dotazione > Domande e risposte > Da quale lato inizia la stampa dell'immagine visualizzata?

A096

Easy-PhotoPrint EX



Da quale lato inizia la stampa dell'immagine visualizzata?

Come illustrato di seguito, la stampa inizia dal lato sinistro dell'immagine visualizzata nella schermata Layout/Stampa (Layout/Print).

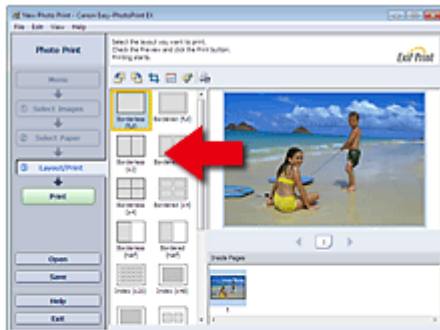

La stampa avviene nella direzione indicata dalla freccia.

Per informazioni dettagliate su come caricare la carta (per la stampa su fronte/retro, ecc.), consultare il manuale della stampante.

[Inizio pagina](#)

Guida Avanzata

[Guida Avanzata](#) > [Stampa da un computer](#) > [Stampa con le applicazioni software in dotazione](#) > [Domande e risposte](#) > [Come si stampa con margini uniformi?](#)

A097

Easy-PhotoPrint EX



Come si stampa con margini uniformi?

Quando si stampa un layout con bordo, i margini sinistro e destro o superiore e inferiore possono risultare più larghi degli altri, in funzione dell'immagine e della stampante.

Per stampare sempre con margini uniformi, selezionare la casella di controllo Ritaglia sempre quando viene selezionato un layout con margini (Always crop images when selecting a layout with margins) nella scheda Avanzate (Advanced) della finestra di dialogo Preferenze (Preferences).

Per visualizzare la finestra di dialogo Preferenze (Preferences), fare clic su  (Impostazioni) nella schermata Layout/Stampa (Layout/Print) o selezionare Preferenze... (Preferences...) dal menu File.

Per ottenere singoli margini uniformi, ritagliare la foto.

➔ [Ritaglio di foto \(Stampa foto\)](#)

Nota

- Questa impostazione è disponibile unicamente se Stampa foto (Photo Print) è selezionato.

[Inizio pagina](#) ↕

Guida Avanzata

Guida Avanzata > Stampa da un computer > Stampa con le applicazioni software in dotazione > Domande e risposte > Che cos'è "C1" o "C4"?

A098

Easy-PhotoPrint EX



Che cos'è "C1" o "C4"?

Quando si stampa un album, le etichette quali "C1" e "C4" vengono stampate come numeri di pagina. "C1" e "C4" rappresentano rispettivamente la copertina anteriore e la copertina posteriore.

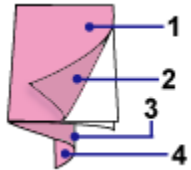

- C1: copertina anteriore
- C2: interno copertina anteriore
- C3: interno copertina posteriore
- C4: copertina posteriore

Nota

- "C2"/"C3" viene visualizzato solo se si seleziona la casella di controllo Lasciare vuoto l'interno della copertina anteriore (Leave the inside of front cover blank)/Lasciare vuoto l'interno della copertina posteriore (Leave the inside of back cover blank) nella finestra di dialogo Opzioni della copertina (Cover Options).

[Inizio pagina](#) 

Guida Avanzata

Guida Avanzata > Stampa da un computer > Stampa con le applicazioni software in dotazione > Impos. stampa foto (Photo Print Settings)

A101

Easy-PhotoPrint EX

Impos. stampa foto (Photo Print Settings)

- ➔ Stampa tramite Vivid Photo
- ➔ Riduzione della distorsione delle foto
- ➔ Ritaglio di foto (Stampa foto)
- ➔ Stampa della data sulle foto (Stampa foto)
- ➔ Stampa di più foto su una pagina
- ➔ Stampa di un indice
- ➔ Stampa di fototessere (ID Photo Print)
- ➔ Stampa delle informazioni fotografiche
- ➔ Salvataggio di foto
- ➔ Apertura di file salvati

Inizio pagina 

Guida Avanzata

Guida Avanzata > Stampa da un computer > Stampa con le applicazioni software in dotazione > Impos. stampa foto (Photo Print Settings) > Stampa tramite Vivid Photo

A071



Stampa tramite Vivid Photo

Per rendere più vividi i colori prima di stampare, selezionare la casella di controllo Vivid Photo nella schermata Seleziona carta (Select Paper).

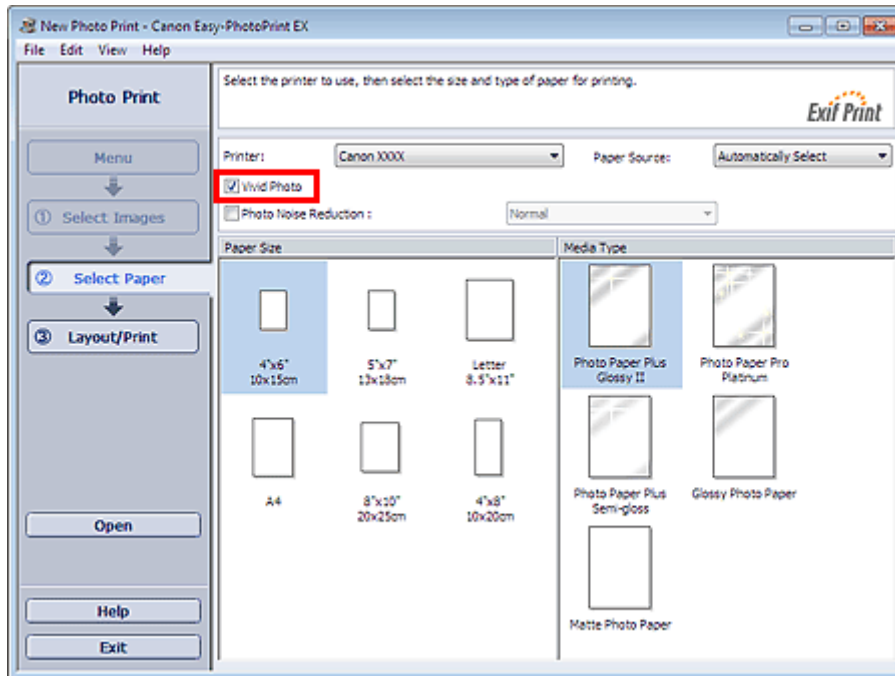

Importante

- Questa funzione è disponibile solo con le stampanti che supportano Vivid Photo.
- Questa funzione non è disponibile quando si seleziona Attiva profilo ICC (Enable ICC Profile) nella scheda Avanzate (Advanced) della finestra di dialogo Preferenze (Preferences).

Nota

- Anche se si seleziona la casella di controllo Vivid Photo, l'effetto viene applicato solo al risultato di stampa. L'immagine originale o l'anteprima immagine non vengono modificate.

[Inizio pagina ↕](#)

Guida Avanzata

Guida Avanzata > Stampa da un computer > Stampa con le applicazioni software in dotazione > Impos. stampa foto (Photo Print Settings) > Riduzione della distorsione delle foto

A072

Easy-PhotoPrint EX



Riduzione della distorsione delle foto

Quando una foto viene acquisita in condizioni di scarsa illuminazione, ad esempio di notte, utilizzando una fotocamera digitale, le immagini possono presentare alcune imperfezioni.

Per ridurre le imperfezioni nelle immagini e rendere più vividi i colori delle foto stampate, selezionare la casella di controllo Riduzione rumore di foto (Photo Noise Reduction) nella schermata Seleziona carta (Select Paper).

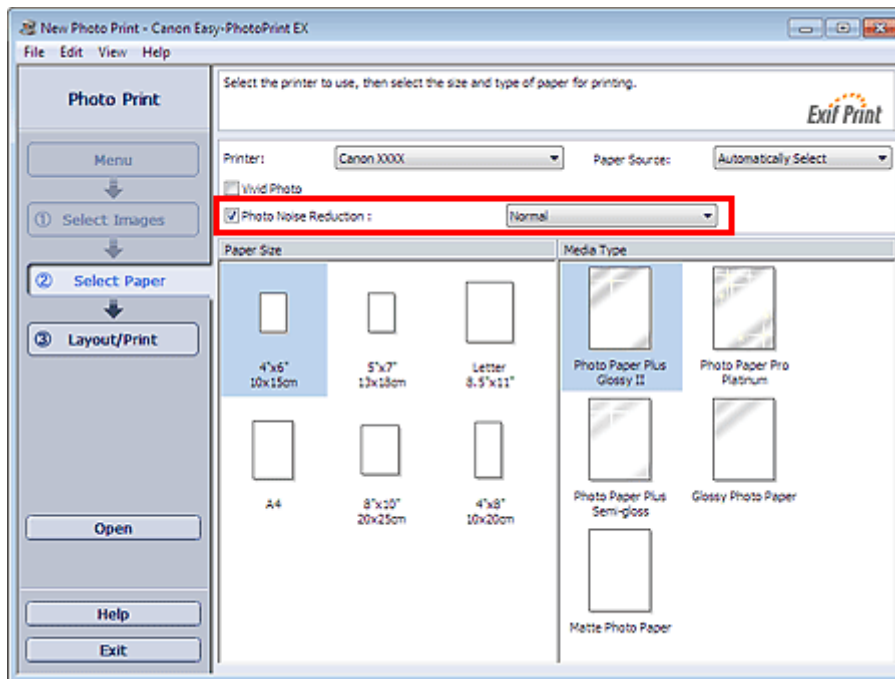

Importante

- Questa funzione non è disponibile quando si seleziona Attiva profilo ICC (Enable ICC Profile) nella scheda Avanzate (Advanced) della finestra di dialogo Preferenze (Preferences).

Nota

- Quando le imperfezioni sono molto evidenti, cambiare Normale (Normal) in Forte (Strong).
- L'effetto di riduzione del rumore di foto si applica solo al risultato della stampa. L'immagine originale o l'anteprima immagine non vengono modificate.

Inizio pagina

Guida Avanzata

Guida Avanzata > Stampa da un computer > Stampa con le applicazioni software in dotazione > Impos. stampa foto (Photo Print Settings) > Ritaglio di foto (Stampa foto)

A073

Easy-PhotoPrint EX



Ritaglio di foto (Stampa foto)

Il ritaglio di una foto consiste nell'eliminazione delle porzioni non necessarie della foto tramite la selezione delle porzioni necessarie.

Fare clic su  (Ritaglia immagine) nella schermata Layout/Stampa (Layout/Print) o fare doppio clic sull'anteprima immagine.

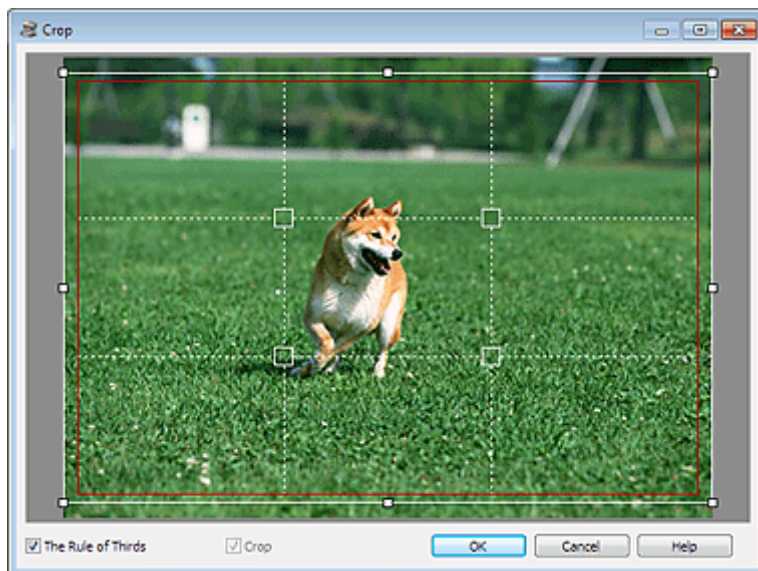

Trascinare i quadratini bianchi sull'immagine per regolare l'area da ritagliare e fare clic su OK.

Nota

- Per spostare l'area di ritaglio, posizionare il cursore all'interno della cornice bianca e trascinarla. Trascinare le linee bianche per aumentare/ridurre l'area di ritaglio.
- Selezionare la casella di controllo Regola dei terzi (The Rule of Thirds) per visualizzare linee bianche tratteggiate. Per creare una composizione bilanciata, trascinare qualsiasi punto di intersezione (quadratini bianchi) o linea bianca tratteggiata sopra il soggetto principale della foto.

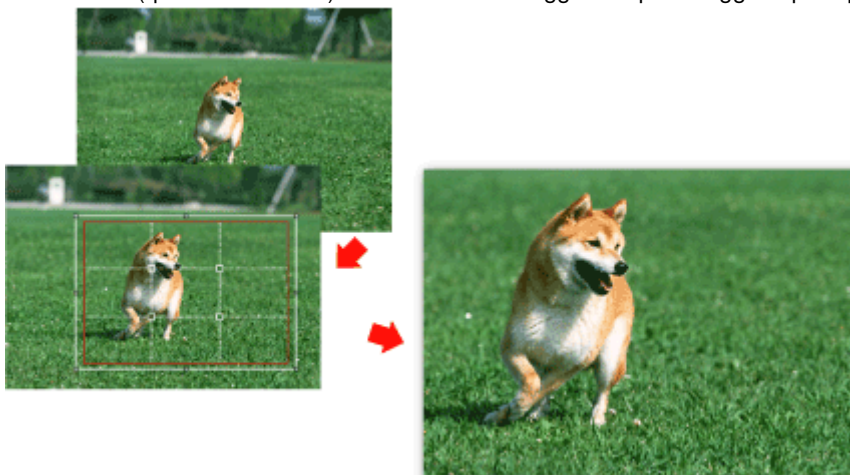

- L'effetto di ritaglio si applica solo al risultato della stampa. L'immagine originale non viene ritagliata.

- Per informazioni dettagliate sulla finestra Ritaglia (Crop), consultare la Guida.
-

[Inizio pagina ↕](#)

Guida Avanzata

Guida Avanzata > Stampa da un computer > Stampa con le applicazioni software in dotazione > Impos. stampa foto (Photo Print Settings) > Stampa della data sulle foto (Stampa foto)

A074

Easy-PhotoPrint EX



Stampa della data sulle foto (Stampa foto)

Per stampare sulla foto la data in cui è stata scattata, fare clic su  (Impostazioni data) nella schermata Layout/Stampa (Layout/Print), quindi selezionare la casella di controllo Stampa data (Print date) nella finestra di dialogo Impostazioni data (Date Settings).

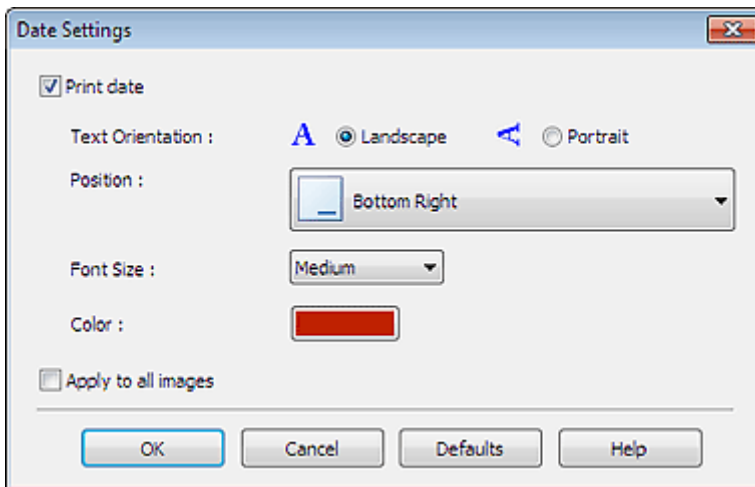

Nota

- La data viene visualizzata nel formato breve (gg/mm/aaaa e così via) specificato nel proprio sistema operativo.
- Per informazioni dettagliate sull'impostazione delle date, consultare la Guida.

[Inizio pagina](#) ↑

Guida Avanzata

Guida Avanzata > Stampa da un computer > Stampa con le applicazioni software in dotazione > Impos. stampa foto (Photo Print Settings) > Stampa di più foto su una pagina

A076

Easy-PhotoPrint EX



Stampa di più foto su una pagina

È possibile stampare più foto su una pagina selezionando un layout per la disposizione di più foto nella schermata Layout/Stampa (Layout/Print).



Nota

- Per ulteriori informazioni sulla selezione delle foto, vedere la sezione riportata di seguito.
 - ➔ **Selezione di una foto**
- Il numero di foto disponibili e il layout di stampa possono variare in base al tipo di supporto.
- Le foto vengono disposte nel seguente ordine.
Esempio: Senza bordo (x4) (Borderless (x4))

1	3
2	4

- È possibile modificare l'ordine di stampa in Ordine di stampa (Printing Order) nella scheda Stampa (Print) nella finestra di dialogo Preferenze (Preferences).
È possibile selezionare l'ordine di stampa tra Per data (By Date), Per nome (By Name) e Per selezione (By Selection).

Per visualizzare la finestra di dialogo Preferenze (Preferences), fare clic su  (Impostazioni) o selezionare Preferenze... (Preferences...) dal menu File.

Guida Avanzata

Guida Avanzata > Stampa da un computer > Stampa con le applicazioni software in dotazione > Impos. stampa foto (Photo Print Settings) > Stampa di un indice

A077

Easy-PhotoPrint EX



Stampa di un indice

È possibile stampare un indice di foto selezionate. Una stampa indice mostra le miniature delle foto su una pagina. È comoda per gestire le foto.

Per stampare un indice, selezionare Indice dai layout della schermata Layout/Stampa (Layout/Print).

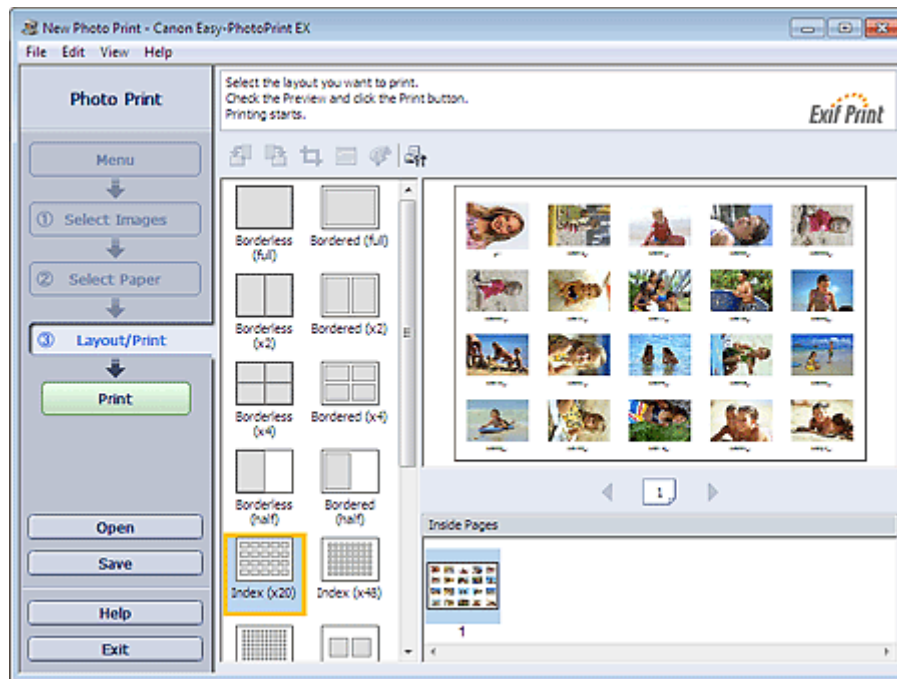

Importante

- Se si seleziona uno dei formati riportati di seguito, non sarà possibile eseguire la stampa dell'indice.
 - Carta di credito
- È possibile stampare fino a 80 immagini in una pagina.

Nota

- Per ulteriori informazioni sulla selezione delle foto, vedere la sezione riportata di seguito.
 - ➔ **Selezione di una foto**
- Le foto vengono disposte nel seguente ordine.
Esempio: Provino (x20) (Index (x20))

1	2	3	4	5
6	7	8	9	10
11	12	13	14	15
16	17	18	19	20

- È possibile modificare l'ordine di stampa in Ordine di stampa (Printing Order) nella scheda Stampa (Print) nella finestra di dialogo Preferenze (Preferences).
È possibile selezionare l'ordine di stampa tra Per data (By Date), Per nome (By Name) e Per selezione (By Selection).

Per visualizzare la finestra di dialogo Preferenze (Preferences), fare clic su
selezionare Preferenze... (Preferences...) dal menu File.



(Impostazioni) o

[Inizio pagina ↕](#)

Guida Avanzata

Guida Avanzata > Stampa da un computer > Stampa con le applicazioni software in dotazione > Impos. stampa foto (Photo Print Settings) > Stampa di fototessere (ID Photo Print)

A078

Easy-PhotoPrint EX



Stampa di fototessere (ID Photo Print)

È possibile stampare vari tipi di fototessere.

Importante

- La foto potrebbe non avere le caratteristiche richieste per una fototessere ufficiale in funzione dell'utilizzo a cui è destinata.
Per maggiori informazioni, rivolgersi al richiedente della foto.

Selezionare 10x15cm 4"x6" (4"x6" 10x15cm) come Formato (Paper Size) nella schermata Seleziona carta (Select Paper) e un layout di fototessere tra i layout disponibili nella schermata Layout/Stampa (Layout/Print) per la stampa.

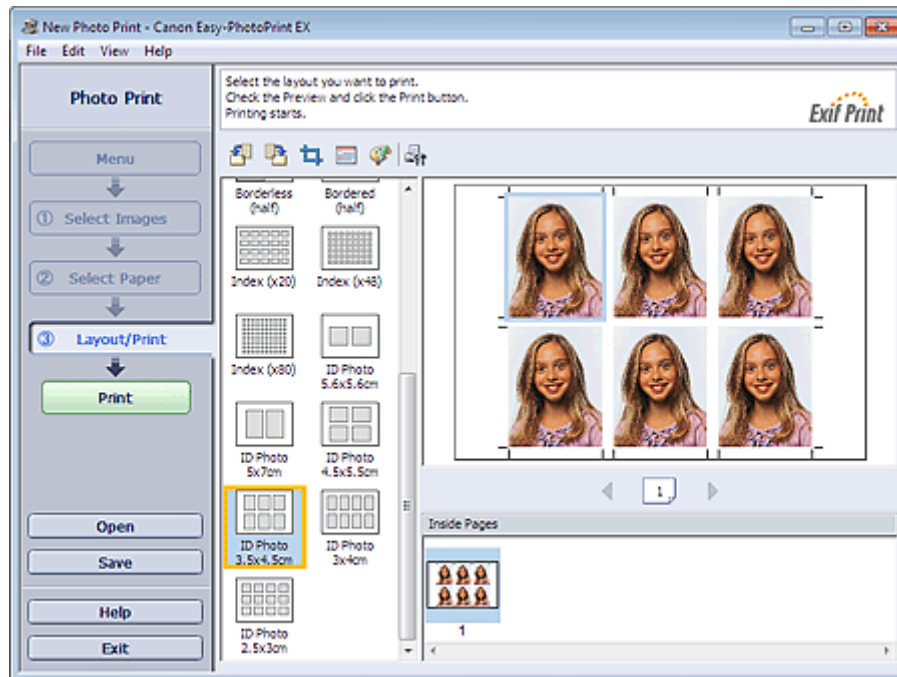

Nota

- Il numero di fotogrammi per pagina varia in base al formato della fototessere da creare.
Selezionare il numero di fotogrammi nei layout visualizzati nella schermata Layout/Stampa (Layout/Print), quindi specificare il numero di copie nella schermata Seleziona immagini (Select Images).

È possibile selezionare due o più immagini e stampare vari tipi di fototessere in una pagina.

- Per ulteriori informazioni sulla selezione delle foto, vedere la sezione riportata di seguito.

➔ [Selezione di una foto](#)

- Le foto vengono disposte nel seguente ordine.
Esempio: Fototessere 3.5x4.5cm (ID Photo 3.5x4.5cm)

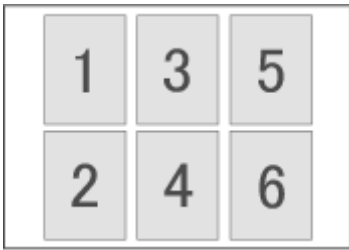

- È possibile modificare l'ordine di stampa in Ordine di stampa (Printing Order) nella scheda Stampa (Print) nella finestra di dialogo Preferenze (Preferences).

È possibile selezionare l'ordine di stampa tra Per data (By Date), Per nome (By Name) e Per selezione (By Selection).

Per visualizzare la finestra di dialogo Preferenze (Preferences), fare clic su  (Impostazioni) o selezionare Preferenze... (Preferences...) dal menu File.

- È possibile stampare le fototessere solo su carta formato 10x15cm 4"x6" (4"x6" 10x15cm).

Guida Avanzata

Guida Avanzata > Stampa da un computer > Stampa con le applicazioni software in dotazione > Impos. stampa foto (Photo Print Settings) > Stampa delle informazioni fotografiche

A079



Stampa delle informazioni fotografiche

È possibile stampare la foto accanto alle informazioni Exif.

Per stamparle, selezionare Letter 8.5"x11" o A4 come Formato (Paper Size) nella schermata Seleziona carta (Select Paper), quindi selezionare Dati acquisiti (Captured Info) dai layout della schermata Layout/Stampa (Layout/Print).

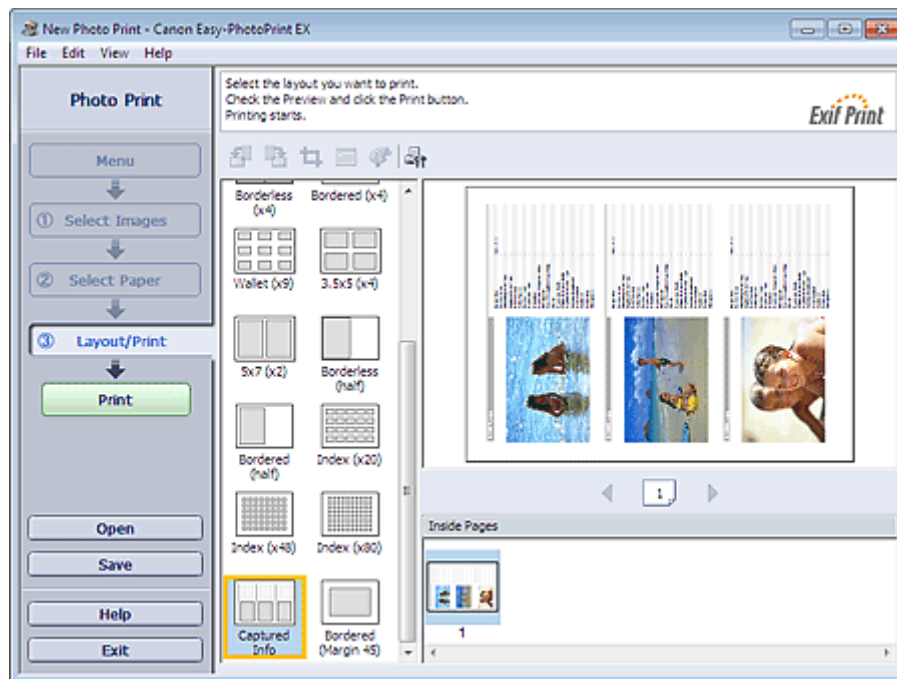

Nota

- Per ulteriori informazioni sulla selezione delle foto, vedere la sezione riportata di seguito.
 - ➔ [Selezione di una foto](#)
- Questa funzione è disponibile solo per i formati carta Letter 8.5"x11" e A4.

[Inizio pagina](#) ↑

Guida Avanzata

Guida Avanzata > Stampa da un computer > Stampa con le applicazioni software in dotazione > Impos. stampa foto (Photo Print Settings) > Salvataggio di foto

A092

Easy-PhotoPrint EX



Salvataggio di foto

È possibile salvare le foto modificate. È possibile salvare le informazioni di ritaglio e il layout.

Fare clic sulla scheda Salva (Save) nella schermata Layout/Stampa (Layout/Print).

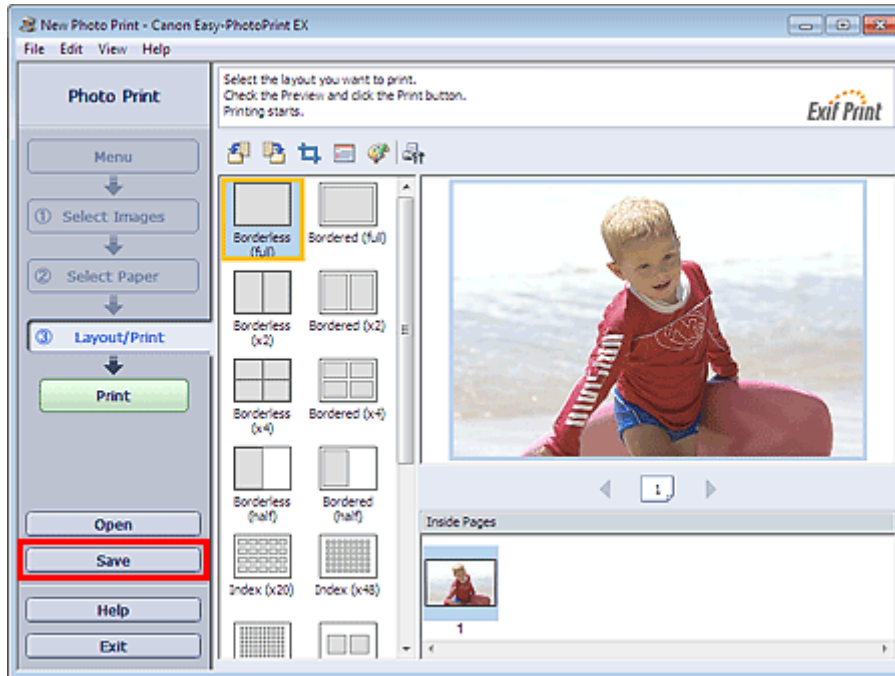

Quando viene visualizzata la finestra di dialogo Salva con nome (Save As), specificare la posizione di memorizzazione e il nome del file, quindi fare clic su Salva (Save).

Importante

- Se si modifica un file salvato e lo si salva di nuovo, il file verrà sovrascritto. Per salvare un file già presente in memoria con un altro nome o in una posizione differente, selezionare Salva con nome... (Save As...) nel menu File e salvare.

Nota

- Il pulsante Salva (Save) non verrà visualizzato nella schermata Seleziona immagini (Select Images) o Seleziona carta (Select Paper).

Inizio pagina

Guida Avanzata

Guida Avanzata > Stampa da un computer > Stampa con le applicazioni software in dotazione > Impos. stampa foto (Photo Print Settings) > Apertura di file salvati

A093



Apertura di file salvati

È possibile aprire i file creati con Easy-PhotoPrint EX.

1. Fare clic su Libreria (Library) in Menu.

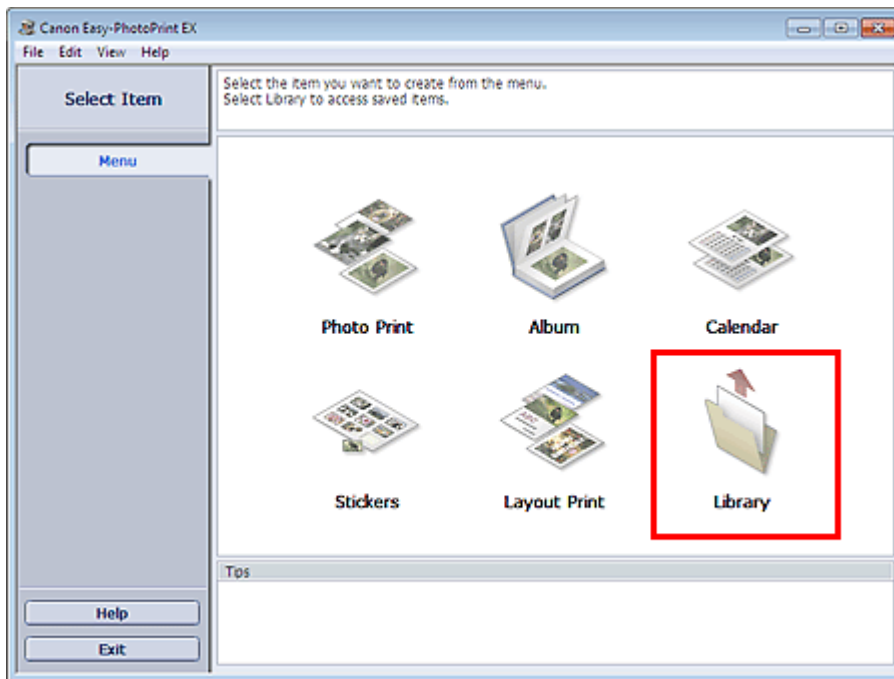

Viene visualizzata la finestra di dialogo Apri (Open).

È possibile controllare i file creati e salvati con Easy-PhotoPrint EX nella vista icone (solo per Windows 7/Windows Vista) o miniature.

► Importante

- Se si utilizzano edizioni a 64 bit di Windows 7, Windows Vista o Windows XP, il contenuto dei file non può essere visualizzato in Esplora risorse.

2. Selezionare il file da aprire e fare clic su Apri (Open).

Viene visualizzata la schermata Layout/Stampa (Layout/Print).

3. Modificare il file, se necessario.

Nota

- Easy-PhotoPrint EX supporta il seguente formato di file (estensione).
 - File PhotoPrint di Easy-PhotoPrint EX (.el6)
- È possibile aprire i file creati con Easy-PhotoPrint EX nei modi seguenti, oltre che da Libreria (Library) in Menu.
 - Fare clic su Apri (Open) nell'area dei pulsanti delle fasi di ciascuna schermata, quindi selezionare il file da modificare.
 - Fare doppio clic sul file.
 - Dal menu File, fare clic su Apri... (Open...), quindi selezionare il file da modificare.

- È inoltre possibile aprire un file utilizzato di recente facendo clic sul nome del file indicato nel menu File.
-

[Inizio pagina](#) ↕

Guida Avanzata

[Guida Avanzata](#) > [Stampa da un computer](#) > [Stampa con le applicazioni software in dotazione](#) > [Altre impostazioni](#)

A102

Easy-PhotoPrint EX

Altre impostazioni

- ➔ [Modifica del layout](#)
- ➔ [Modifica dello sfondo](#)
- ➔ [Aggiunta di foto](#)
- ➔ [Inversione della posizione delle foto](#)
- ➔ [Sostituzione di foto](#)
- ➔ [Modifica della posizione, dell'angolo e della dimensione delle foto](#)
- ➔ [Ritaglio di foto](#)
- ➔ [Inserimento di foto in riquadri](#)
- ➔ [Stampa della data sulle foto](#)
- ➔ [Inserimento di commenti nelle foto](#)
- ➔ [Aggiunta di testo alle foto](#)
- ➔ [Salvataggio](#)
- ➔ [Impostazione delle festività](#)
- ➔ [Impostazione della visualizzazione del calendario](#)
- ➔ [Apertura di file salvati](#)

[Inizio pagina](#) ↕

Guida Avanzata

Guida Avanzata > Stampa da un computer > Stampa con le applicazioni software in dotazione > Altre impostazioni > Modifica del layout

A080

Easy-PhotoPrint EX



Modifica del layout

È possibile modificare il layout per ciascuna pagina separatamente.

Importante

- Per Stampa contenuti Premium (PREMIUM Contents Print), non è possibile modificare i layout.

Nella schermata Modifica (Edit) selezionare la pagina di cui si desidera modificare il layout e fare clic sul

pulsante  (Cambia layout).

Selezionare il layout desiderato dalla finestra di dialogo Cambia layout (Change Layout) e fare clic su OK.

Album

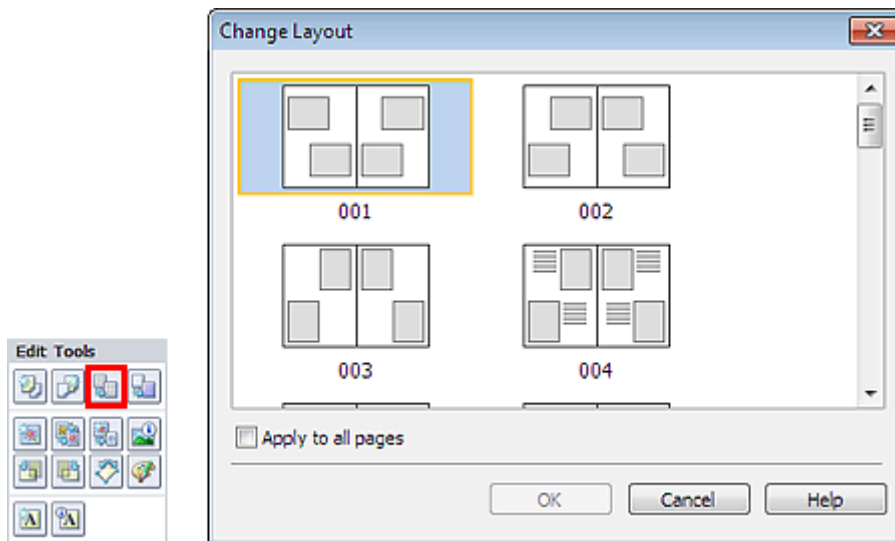

Importante

- Se il nuovo layout è caratterizzato da un numero di riquadri per pagina diverso rispetto al layout corrente, si verificherà la seguente situazione:
 - Se il numero dei riquadri di layout viene aumentato : Le immagini si sposteranno dalle pagine seguenti per riempire tutti i riquadri nel nuovo layout.
 - Se il numero dei riquadri di layout viene ridotto : Verranno aggiunte pagine con il nuovo layout finché non sarà possibile adattare tutte le immagini presenti nelle pagine con il layout corrente.
- Se si modifica il layout corrente per la copertina anteriore o posteriore con un layout contenente un numero inferiore di riquadri, qualsiasi immagine che non si adatti al nuovo layout verrà eliminata, a cominciare dall'ultima immagine aggiunta alla precedente pagina di layout.

Nota

- I layout album selezionabili variano a seconda del Formato (Paper Size), dell'Orientamento (Orientation) oppure del tipo di pagina selezionato (copertina anteriore, pagine interne o copertina posteriore).

- Selezionare la casella di controllo Applica a tutte le pagine (Apply to all pages) per sostituire i layout di tutte le pagine con quello appena selezionato.

Calendario

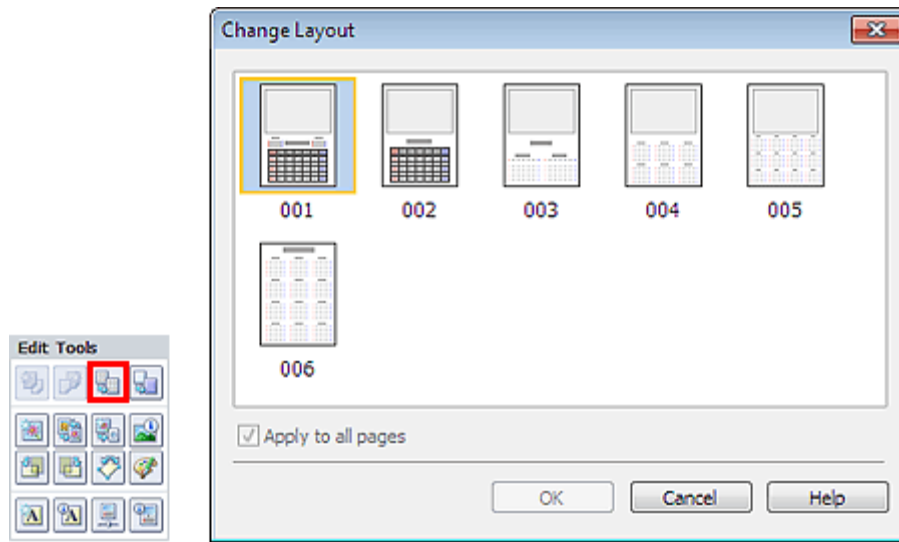

Importante

- I layout di tutte le pagine vengono sostituiti con il layout selezionato.
- Tutte le immagini che non si adattano al nuovo layout verranno raccolte nell'ultima pagina.

Nota

- I layout selezionabili possono variare in base a Formato (Paper Size) e Orientamento (Orientation).

Layout Stampa

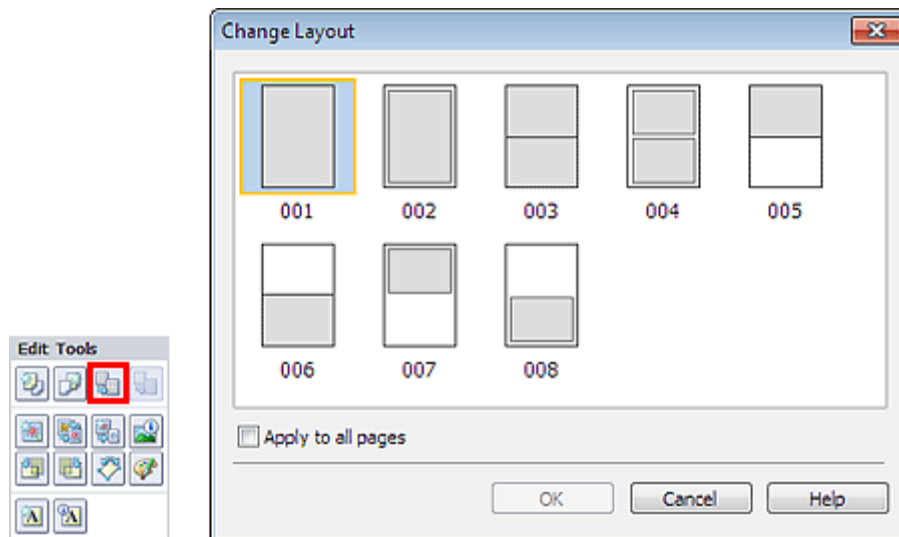

Importante

- Se il nuovo layout è caratterizzato da un numero di riquadri per pagina diverso rispetto al layout corrente, si verificherà la seguente situazione:
 - Se il numero dei riquadri di layout viene aumentato : Le immagini si sposteranno dalle pagine seguenti per riempire tutti i riquadri nel nuovo layout.
 - Se il numero dei riquadri di layout viene ridotto : Verranno aggiunte pagine con il nuovo layout finché non sarà possibile adattare tutte le immagini presenti nelle pagine con il layout corrente.

 **Nota**

-
- I layout selezionabili possono variare in base a Formato (Paper Size) e Orientamento (Orientation).
 - Selezionare la casella di controllo Applica a tutte le pagine (Apply to all pages) per sostituire i layout di tutte le pagine con quello appena selezionato.
-

[Inizio pagina](#) ↕

Guida Avanzata

Guida Avanzata > Stampa da un computer > Stampa con le applicazioni software in dotazione > Altre impostazioni > Modifica dello sfondo

A081

Easy-PhotoPrint EX



Modifica dello sfondo

È possibile modificare lo sfondo di ciascuna pagina.

Importante

- Non è possibile cambiare lo sfondo di Etichette adesive (Stickers), Layout Stampa (Layout Print) e Stampa contenuti Premium (PREMIUM Contents Print).

Fare clic su Sfondo... (Background...) nella schermata Imposta pagina (Page Setup) oppure selezionare la pagina che a cui si desidera cambiare sfondo nella schermata Modifica (Edit), quindi fare clic su



(Cambia sfondo).

Nota

- Nelle descrizioni riportate di seguito vengono utilizzate come esempi le schermate della stampa Album. Le schermate variano in base agli oggetti che si creano.

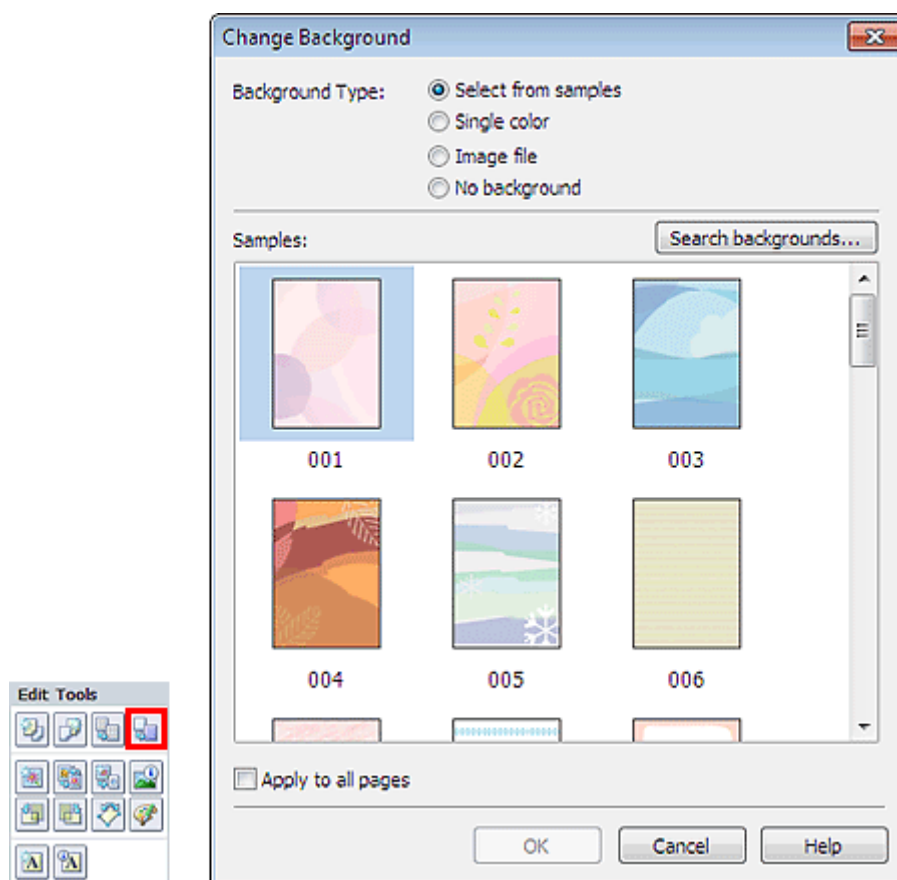

Selezionare il tipo di sfondo da utilizzare nella finestra di dialogo Cambia sfondo (Change Background).

Quando si seleziona **Seleziona da esempi (Select from samples)**

Selezionare l'immagine da utilizzare in Esempi (Samples) e fare clic su OK.

Nota

- L'opzione Seleziona da esempi (Select from samples) viene visualizzata solo quando si seleziona Album.
- Nel sito Web di Canon sono disponibili vari sfondi oltre a quelli salvati nell'applicazione. Fare clic su Cerca sfondi... (Search backgrounds...) per accedere al sito Web di Canon, da cui è possibile scaricare gratuitamente materiale aggiuntivo.
 - Per accedere al sito Web è necessaria una connessione Internet. La connessione Internet comporta il pagamento di una tariffa.
 - Prima di installare gli sfondi, uscire da Easy-PhotoPrint EX.

Quando si seleziona Colore singolo (Single color)

Selezionare il colore da utilizzare in Colore standard (Standard color) o Colore personalizzato (Custom color) e fare clic su OK.

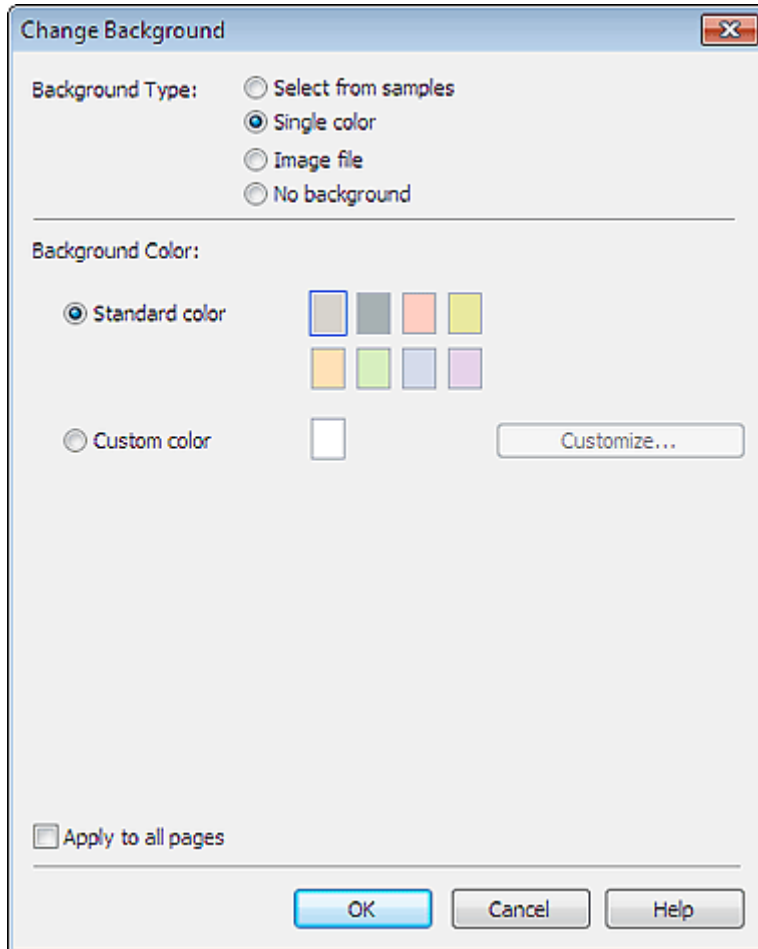
**Quando si seleziona File immagine (Image file)**

Impostare Percorso file immagine (Image File Path) e Layout immagine (Image Layout), quindi fare clic su OK.

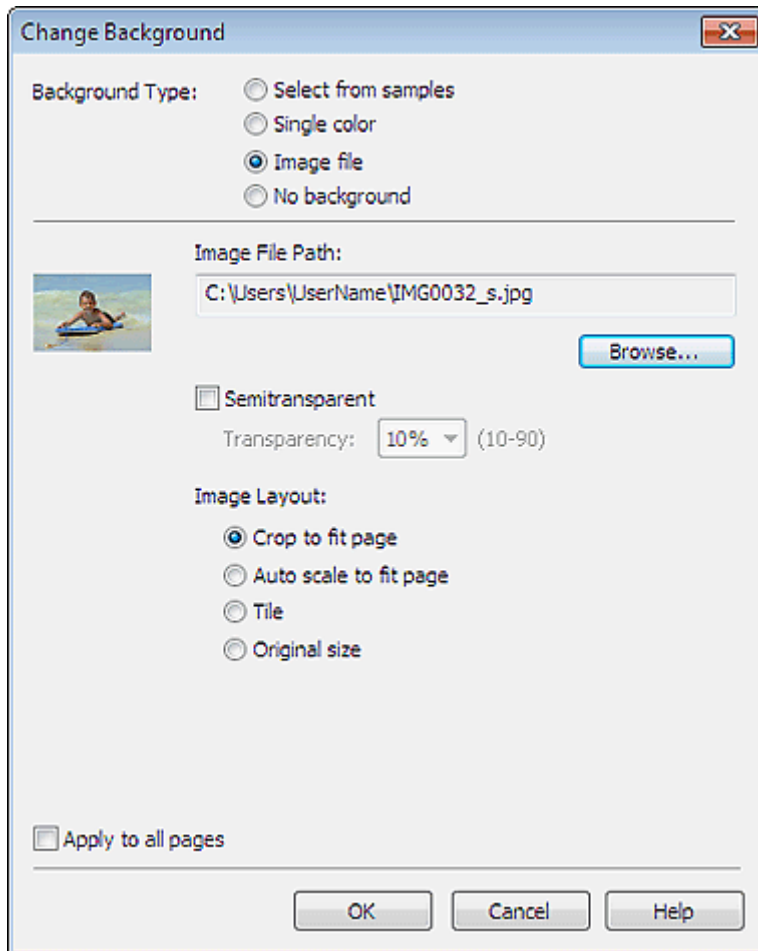

Nota

- Per ulteriori dettagli su come impostare lo sfondo nella finestra di dialogo Cambia sfondo (Change Background), consultare la Guida.

Guida Avanzata

Guida Avanzata > Stampa da un computer > Stampa con le applicazioni software in dotazione > Altre impostazioni > Aggiunta di foto

A082

Easy-PhotoPrint EX



Aggiunta di foto

È possibile aggiungere immagini alle pagine.

Selezionare la pagina a cui si desidera aggiungere foto nella schermata Modifica (Edit) quindi fare clic

sul pulsante  (Aggiungi immagine).

Nota

- Nelle descrizioni riportate di seguito vengono utilizzate come esempi le schermate della stampa Album. Le schermate variano in base agli oggetti che si creano.

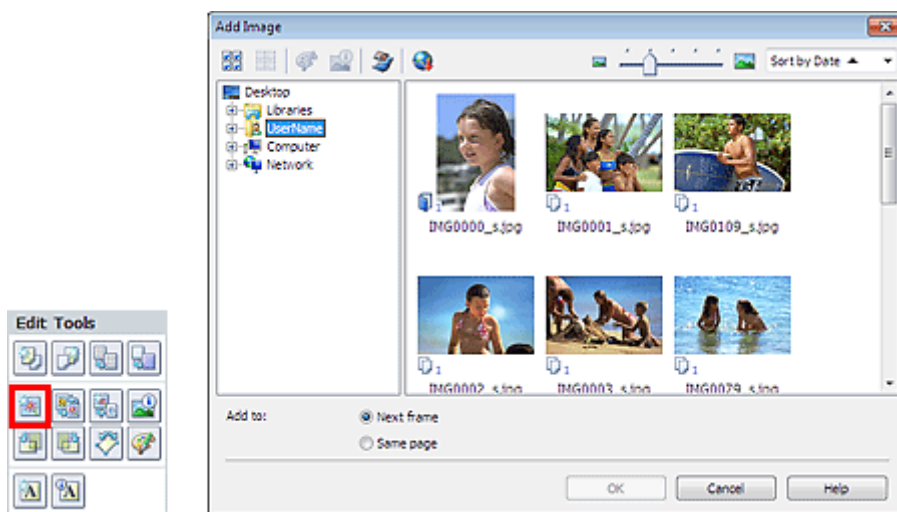

Selezionare la cartella che contiene l'immagine da aggiungere nell'area della struttura delle cartelle nel riquadro sinistro della finestra di dialogo Aggiungi immagine (Add Image) e selezionare l'immagine da aggiungere dalla finestra delle miniature a destra.

Nota

- Fare clic su un'immagine per selezionarla (lo sfondo diventa blu) o per deselegionarla (lo sfondo diventa bianco). È inoltre possibile selezionare più immagini.
- È inoltre possibile utilizzare foto acquisite da video.
 - ➔ Creazione di foto da video
- È inoltre possibile utilizzare immagini scaricate da siti di condivisione di foto in Internet.
 - ➔ Scaricamento di immagini da siti di condivisione di foto
- Per Stampa contenuti Premium (PREMIUM Contents Print), l'opzione Visualizza (View) viene visualizzata in base al contenuto selezionato. È possibile impostare la selezione di immagini da Immagini contenuti Premium (PREMIUM Contents Images) o Immagini locali (Local Images).
- Per Stampa contenuti Premium (PREMIUM Contents Print), l'area della struttura delle cartelle non viene visualizzata se le Immagini locali non sono disponibili per il contenuto selezionato.

Selezionare un'opzione per Aggiungi a (Add to) e fare clic su OK.

Importante

- È possibile aggiungere fino a 20 voci contemporaneamente.
- Non è possibile aggiungere la stessa immagine due o più volte contemporaneamente. Aggiungerle una alla volta.
- È possibile aggiungere fino a 99 immagini identiche a tutte le pagine combinate.

- Se il numero di pagine aumenta in seguito all'aggiunta di immagini, non sarà possibile aggiungere immagini oltre la pagina 400.
- Per Stampa contenuti Premium (PREMIUM Contents Print), non è possibile aggiungere immagini se nel layout selezionato non è presente alcun riquadro di layout inutilizzato.

 Nota

- È possibile selezionare tutte le immagini contemporaneamente oppure modificare le dimensioni e l'ordine di visualizzazione delle miniature nella finestra di dialogo Aggiungi immagine (Add Image). Per informazioni dettagliate consultare la Guida.

[Inizio pagina ↗](#)

Guida Avanzata

Guida Avanzata > Stampa da un computer > Stampa con le applicazioni software in dotazione > Altre impostazioni > Inversione della posizione delle foto

A083

Easy-PhotoPrint EX



Inversione della posizione delle foto

È possibile invertire le posizioni delle immagini.

Fare clic su  (Inverti posizioni immagini) nella schermata Modifica (Edit).

Nota

- Nelle descrizioni riportate di seguito vengono utilizzate come esempi le schermate della stampa Album. Le schermate variano in base agli oggetti che si creano.



Selezionare le immagini di origine e destinazione da invertire, quindi fare clic su Inverti (Swap).

Al termine, fare clic su Torna alle modifiche (Back to Edit).

[Inizio pagina](#) 

Guida Avanzata

Guida Avanzata > Stampa da un computer > Stampa con le applicazioni software in dotazione > Altre impostazioni > Sostituzione di foto

A084

Easy-PhotoPrint EX



Sostituzione di foto

È possibile sostituire un'immagine con un'altra immagine.

Selezionare l'immagine da sostituire nella schermata Modifica (Edit) quindi fare clic sul pulsante (Sostituisci immagine selezionata).



Nota

- Nelle descrizioni riportate di seguito vengono utilizzate come esempi le schermate della stampa Album. Le schermate variano in base agli oggetti che si creano.

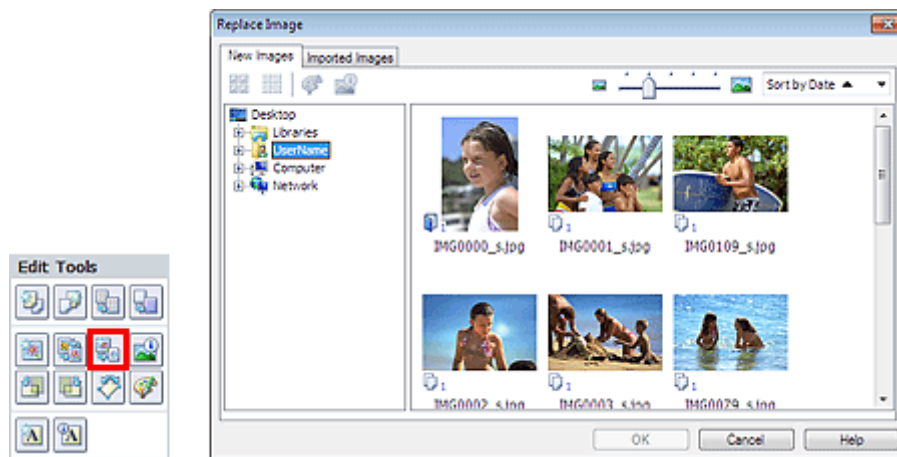

Selezionare la cartella che contiene l'immagine da utilizzare per la sostituzione nell'area struttura cartelle nel riquadro sinistro della finestra di dialogo Sostituisci immagine (Replace Image). Selezionare l'immagine da utilizzare per la sostituzione nella finestra delle miniature a destra dello schermo e fare clic su OK.

Se si desidera selezionare una delle immagini già importate, fare clic sulla scheda Immagini importate (Imported Images) e selezionare l'immagine da utilizzare per la sostituzione nella finestra delle miniature, quindi fare clic su OK.

Importante

- Non è possibile selezionare più immagini nella finestra di dialogo Sostituisci immagine (Replace Image).

Nota

- Se si selezionano più immagini nella schermata Modifica (Edit) e si utilizza la funzione di sostituzione, tutte le immagini selezionate nella schermata Modifica (Edit) verranno sostituite con l'immagine selezionata nella finestra di dialogo Sostituisci immagine (Replace Image).
- Se vengono sostituite le immagini, le seguenti impostazioni dell'immagine di origine verranno ereditate dall'immagine di destinazione.
 - Posizione
 - Formato
 - Riquadri
 - Posizione e dimensione della data
 Le informazioni di ritaglio e l'orientamento dell'immagine non vengono ereditati.
- Per Stampa contenuti Premium (PREMIUM Contents Print), l'opzione Visualizza (View) viene visualizzata in base al contenuto selezionato. È possibile impostare la selezione di immagini da

Immagini contenuti Premium (PREMIUM Contents Images) o Immagini locali (Local Images).

- Per Stampa contenuti Premium (PREMIUM Contents Print), l'area della struttura delle cartelle non viene visualizzata se le Immagini locali non sono disponibili per il contenuto selezionato.
 - Nella finestra di dialogo Sostituisci immagine (Replace Image) è possibile modificare la dimensione e l'ordine di visualizzazione delle miniature. Per informazioni dettagliate consultare la Guida.
-

[Inizio pagina](#) ↕

Guida Avanzata

Guida Avanzata > Stampa da un computer > Stampa con le applicazioni software in dotazione > Altre impostazioni > Modifica della posizione, dell'angolo e della dimensione delle foto

A085

Easy-PhotoPrint EX



Modifica della posizione, dell'angolo e della dimensione delle foto

È possibile regolare la posizione, l'angolo e la dimensione delle immagini.

Importante

- Per Stampa contenuti Premium (PREMIUM Contents Print) utilizzando immagini di contenuto Premium, questa funzione potrebbe non essere disponibile in base all'immagine selezionata.

Selezionare l'immagine di cui si desidera modificare la posizione o le dimensioni nella schermata

Modifica (Edit) e fare clic sul pulsante  (Modifica immagine) oppure fare doppio clic sull'immagine.

Nota

- Nelle descrizioni riportate di seguito vengono utilizzate come esempi le schermate della stampa Album. Le schermate variano in base agli oggetti che si creano.

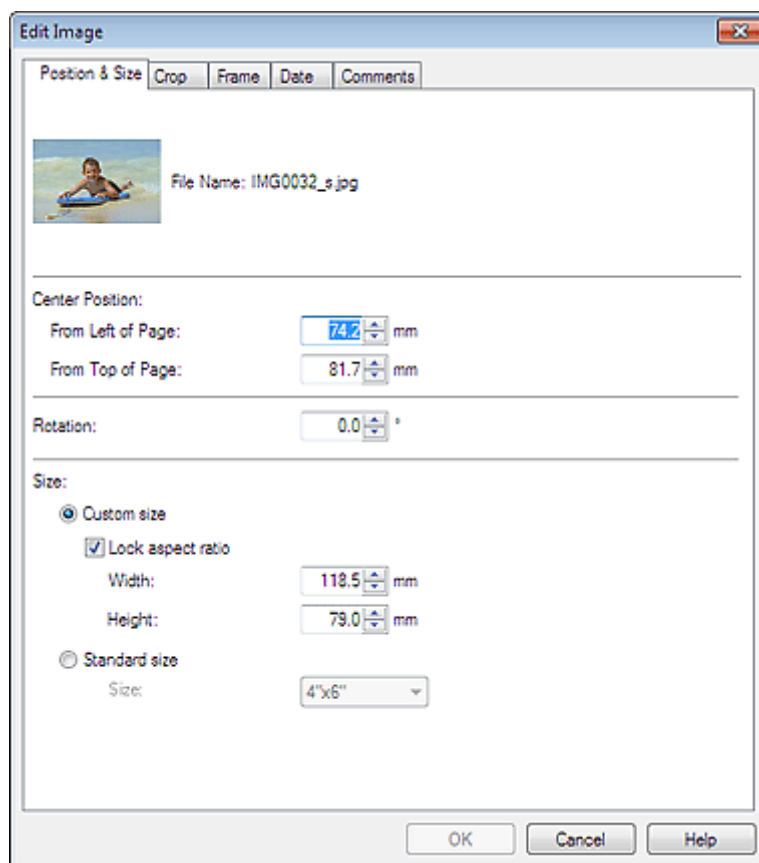

Impostare Posizione centrale (Center Position), Rotazione (Rotation) e Dimensione (Size), quindi fare clic su OK.

Nota

- È inoltre possibile modificare la posizione e le dimensioni di un'immagine trascinandola nella schermata Modifica (Edit).

- Selezionare un'immagine nella schermata Modifica (Edit), quindi fare clic su



(Rotazione libera) e trascinare un angolo dell'immagine per ruotarla.

- Per Stampa contenuti Premium (PREMIUM Contents Print), non è possibile utilizzare (Rotazione libera).
- Per ulteriori informazioni su posizione e dimensione delle immagini, consultare la Guida.



[Inizio pagina ↗](#)

Guida Avanzata

Guida Avanzata > Stampa da un computer > Stampa con le applicazioni software in dotazione > Altre impostazioni > Ritaglio di foto

A086

Easy-PhotoPrint EX



Ritaglio di foto

Il ritaglio di un'immagine consiste nell'eliminazione delle porzioni non necessarie dell'immagine tramite la selezione delle porzioni necessarie.

Importante

- Per Stampa contenuti Premium (PREMIUM Contents Print) utilizzando immagini di contenuto Premium, questa funzione potrebbe non essere disponibile in base all'immagine selezionata.



Selezionare l'immagine da ritagliare nella schermata Modifica (Edit) e fare clic sul pulsante (Modifica immagine) oppure fare doppio clic sull'immagine.

Fare clic sulla scheda Ritaglia (Crop) nella finestra di dialogo Modifica immagine (Edit Image).

Nota

- Nelle descrizioni riportate di seguito vengono utilizzate come esempi le schermate della stampa Album. Le schermate variano in base agli oggetti che si creano.

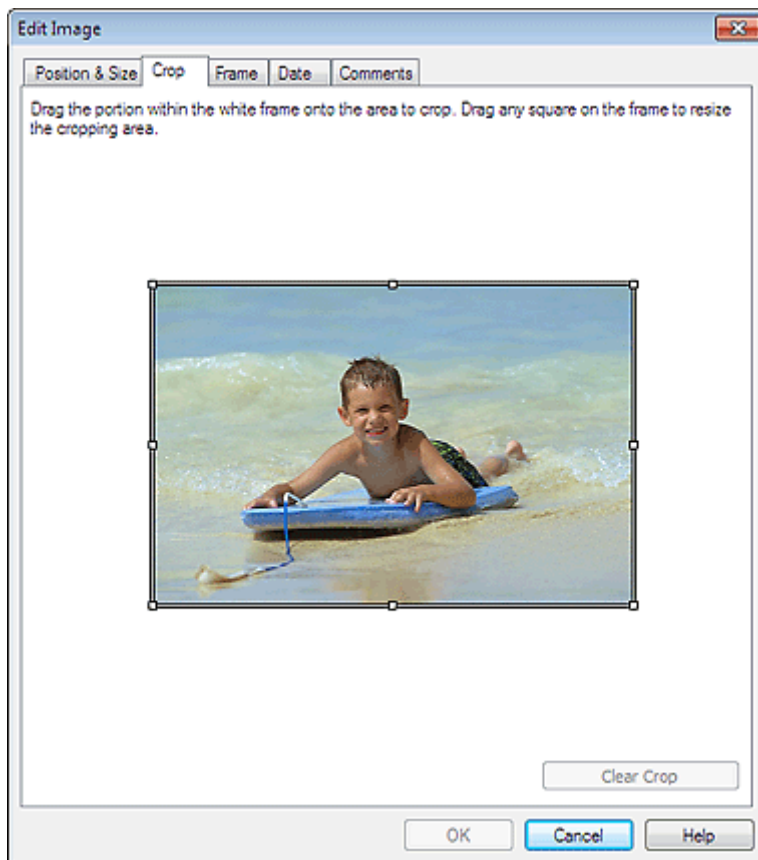

Trascinare i quadratini bianchi sull'immagine per regolare l'area da ritagliare e fare clic su OK.

Nota

- Per informazioni dettagliate sul ritaglio, consultare la Guida.

[Inizio pagina ↕](#)

Guida Avanzata

Guida Avanzata > Stampa da un computer > Stampa con le applicazioni software in dotazione > Altre impostazioni > Inserimento di foto in riquadri

A087

Easy-PhotoPrint EX



Inserimento di foto in riquadri

È possibile aggiungere riquadri alle immagini.

Importante

- Non è possibile inserire in riquadri le immagini in Etichette adesive (Stickers), Layout Stampa (Layout Print) e Stampa contenuti Premium (PREMIUM Contents Print).

Selezionare l'immagine da inserire in un riquadro nella schermata Modifica (Edit) e fare clic sul pulsante



(Modifica immagine) oppure fare doppio clic sull'immagine.

Fare clic sulla scheda Riquadri (Frame) nella finestra di dialogo Modifica immagine (Edit Image).

Nota

- Nelle descrizioni riportate di seguito vengono utilizzate come esempi le schermate della stampa Album. Le schermate variano in base agli oggetti che si creano.

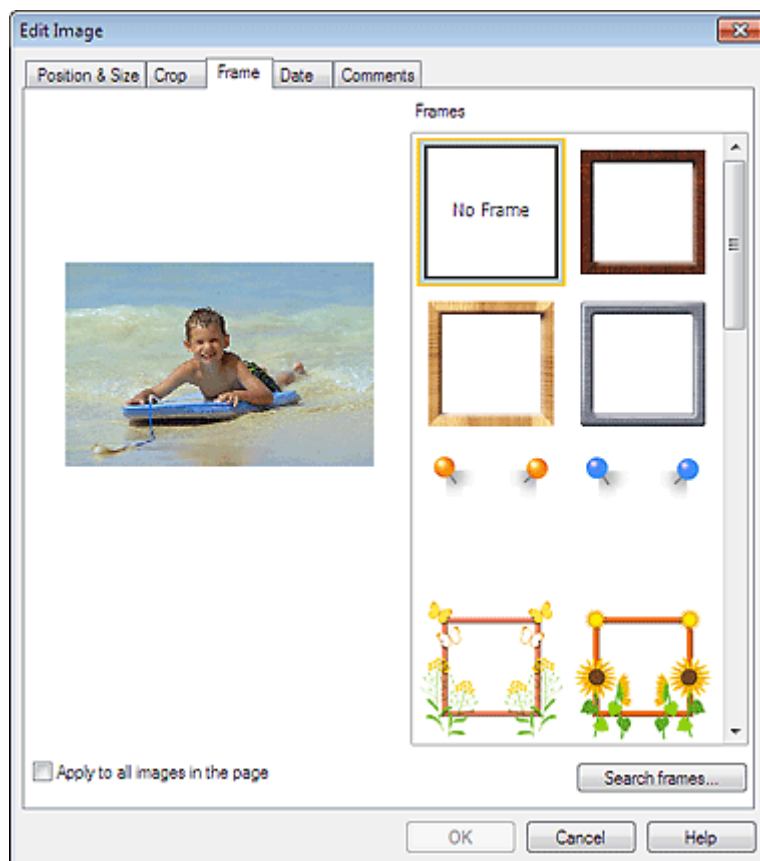

Selezionare il riquadro da utilizzare in Riquadri (Frames) e fare clic su OK.

Importante

- Non è possibile stampare la data sulle foto con riquadri.

 **Nota**

-
- Selezionando la casella di controllo Applica a tutte le immagini presenti nella pagina (Apply to all images in the page) è possibile aggiungere lo stesso riquadro a tutte le immagini di una pagina contemporaneamente.
 - Nel sito Web di Canon sono disponibili vari riquadri oltre a quelli salvati nell'applicazione. Fare clic su Cerca riquadri... (Search frames...) per accedere al sito Web di Canon, da cui è possibile scaricare gratuitamente materiale aggiuntivo.
 - Per accedere al sito Web è necessaria una connessione Internet. La connessione Internet comporta il pagamento di una tariffa.
 - Prima di installare i riquadri, uscire da Easy-PhotoPrint EX.
 - L'opzione Cerca riquadri... (Search frames...) viene visualizzata solo quando si seleziona Album.
 - Per informazioni dettagliate sui riquadri, consultare la Guida.
-

[Inizio pagina ↕](#)

Guida Avanzata

Guida Avanzata > Stampa da un computer > Stampa con le applicazioni software in dotazione > Altre impostazioni > Stampa della data sulle foto

A088

Easy-PhotoPrint EX



Stampa della data sulle foto

È possibile stampare la data sulle immagini.

Importante

- Per Stampa contenuti Premium (PREMIUM Contents Print), non è possibile stampare date.

Selezionare l'immagine su cui stampare la data nella schermata Modifica (Edit) e fare clic sul pulsante



(Modifica immagine) oppure fare doppio clic sull'immagine.

Fare clic sulla scheda Data (Date) nella finestra di dialogo Modifica immagine (Edit Image).

Nota

- Nelle descrizioni riportate di seguito vengono utilizzate come esempi le schermate della stampa Album. Le schermate variano in base agli oggetti che si creano.

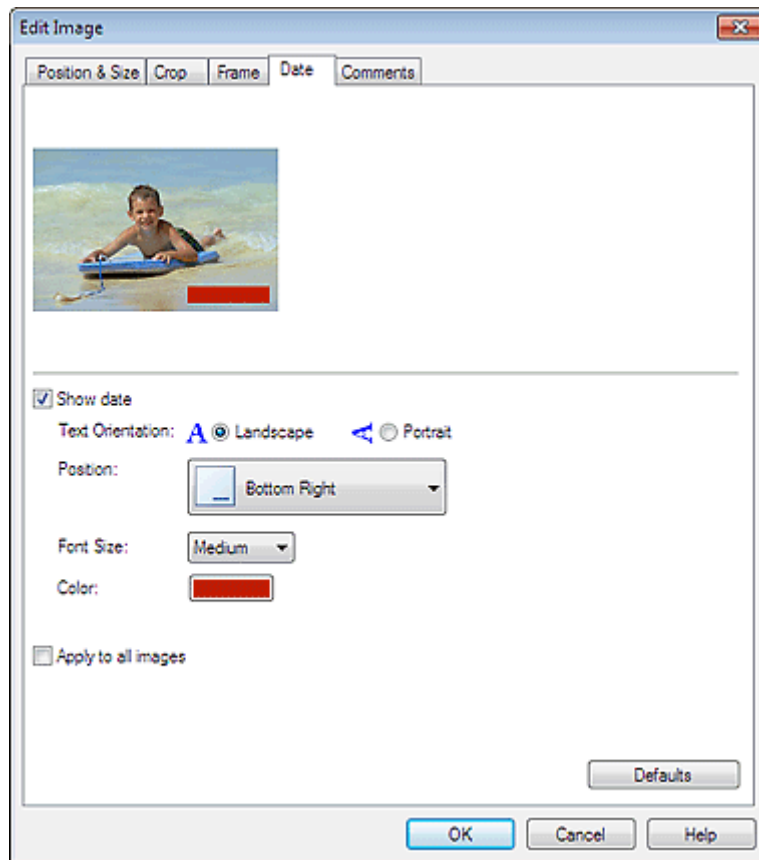

Selezionare la casella di controllo Mostra data (Show date).

Selezionare Orientamento testo (Text Orientation), Posizione (Position), Dimensione font (Font Size) e Colore (Color), quindi fare clic su OK.

Importante

- Non è possibile stampare la data sulle immagini con cornici.

 **Nota**

-
- La data viene visualizzata nel formato breve (gg/mm/aaaa e così via) specificato nel proprio sistema operativo.
 - Per informazioni dettagliate sull'impostazione delle date, consultare la Guida.
-

[Inizio pagina ↗](#)

Guida Avanzata

Guida Avanzata > Stampa da un computer > Stampa con le applicazioni software in dotazione > Altre impostazioni > Inserimento di commenti nelle foto

A089

Easy-PhotoPrint EX



Inserimento di commenti nelle foto

È possibile inserire commenti nelle immagini e visualizzarli nell'album. Il nome della foto, la data dello scatto e i commenti vengono visualizzati (dall'alto verso il basso) in una casella di commento.



Importante

- Non è possibile inserire commenti in Calendario (Calendar), Etichette adesive (Stickers), Layout Stampa (Layout Print) e Stampa contenuti Premium (PREMIUM Contents Print).

Selezionare l'immagine in cui inserire i commenti nella schermata Modifica (Edit) e fare clic sul pulsante



(Modifica immagine) oppure fare doppio clic sull'immagine.

Fare clic sulla scheda Commenti (Comments) nella finestra di dialogo Modifica immagine (Edit Image).

Nota

- Nelle descrizioni riportate di seguito vengono utilizzate come esempi le schermate della stampa Album. Le schermate variano in base agli oggetti che si creano.

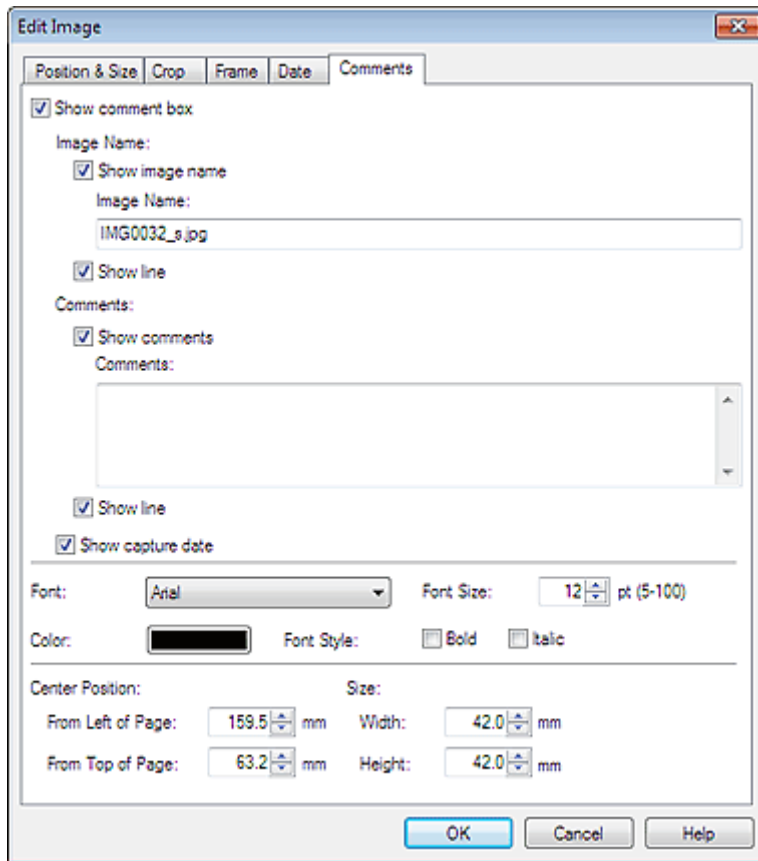

Selezionare la casella di controllo Mostra casella commenti (Show comment box).

Selezionare le caselle di controllo relative agli elementi da visualizzare, quindi immettere i commenti.

Impostare la dimensione e il colore del font e la posizione dei commenti, quindi fare clic su OK.

Nota

- Per informazioni dettagliate sui commenti, consultare la Guida.

[Inizio pagina ↕](#)

Guida Avanzata

Guida Avanzata > Stampa da un computer > Stampa con le applicazioni software in dotazione > Altre impostazioni > Aggiunta di testo alle foto

A090

Easy-PhotoPrint EX





Aggiunta di testo alle foto

È possibile aggiungere del testo alle foto.

Importante

- Per Stampa contenuti Premium (PREMIUM Contents Print), non è possibile immettere testo nei casi riportati di seguito.
 - Non è presente una casella di testo nel layout selezionato.
 -  (Aggiungi testo) è disattivato.

Fare clic su  (Aggiungi testo) nella schermata Modifica (Edit) e trascinare il mouse sull'area in cui aggiungere il testo.

Per Stampa contenuti Premium (PREMIUM Contents Print), se si desidera immettere testo in una casella di testo predefinita, selezionarla e fare clic su  (Modifica casella di testo).

Nota

- Nelle descrizioni riportate di seguito vengono utilizzate come esempi le schermate della stampa Album. Le schermate variano in base agli oggetti che si creano.

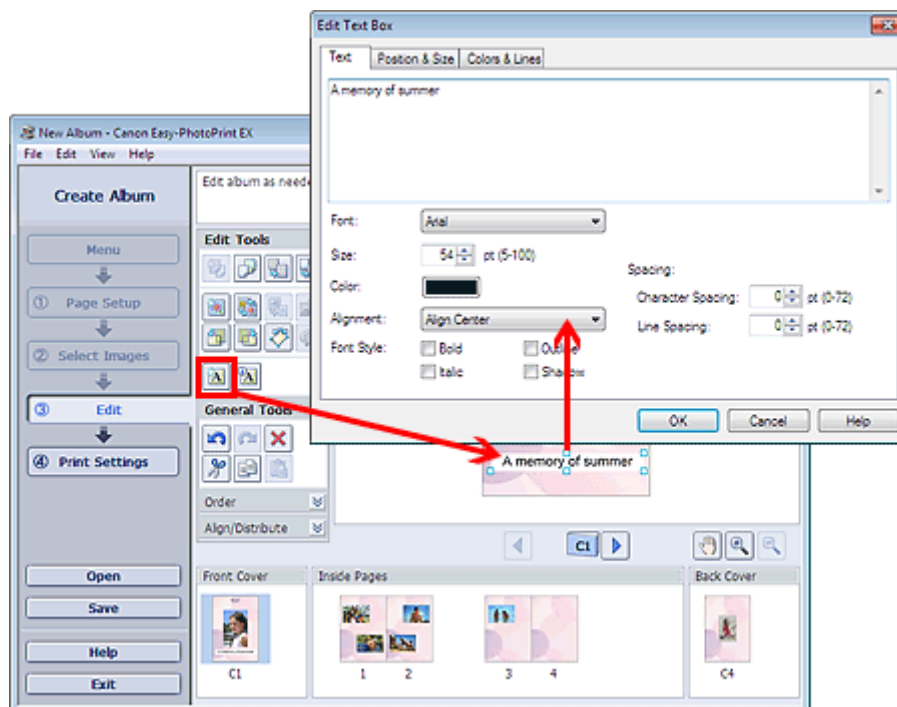

Selezionare la scheda Testo (Text) nella finestra di dialogo Modifica casella di testo (Edit Text Box), quindi fare clic su OK.

Nota

- Nella finestra di dialogo Modifica casella di testo (Edit Text Box) è possibile modificare posizione, angolo e dimensioni del testo. È inoltre possibile impostare il colore e la linea della casella di

testo. Per informazioni dettagliate consultare la Guida.



- Per modificare il testo immesso, selezionare la casella di testo e fare clic sul pulsante (Modifica casella di testo). Viene visualizzata la finestra di dialogo Modifica casella di testo (Edit Text Box). È possibile modificare il testo.

[Inizio pagina ↕](#)

Guida Avanzata

Guida Avanzata > Stampa da un computer > Stampa con le applicazioni software in dotazione > Altre impostazioni > Salvataggio

A091

Easy-PhotoPrint EX



Salvataggio

È possibile salvare gli elementi modificati.

Fare clic su Salva (Save) nella schermata Modifica (Edit) o nella schermata Impostazioni di stampa (Print Settings).

Nota

- Nelle descrizioni riportate di seguito vengono utilizzate come esempi le schermate della stampa Album. Le schermate variano in base agli oggetti che si creano.

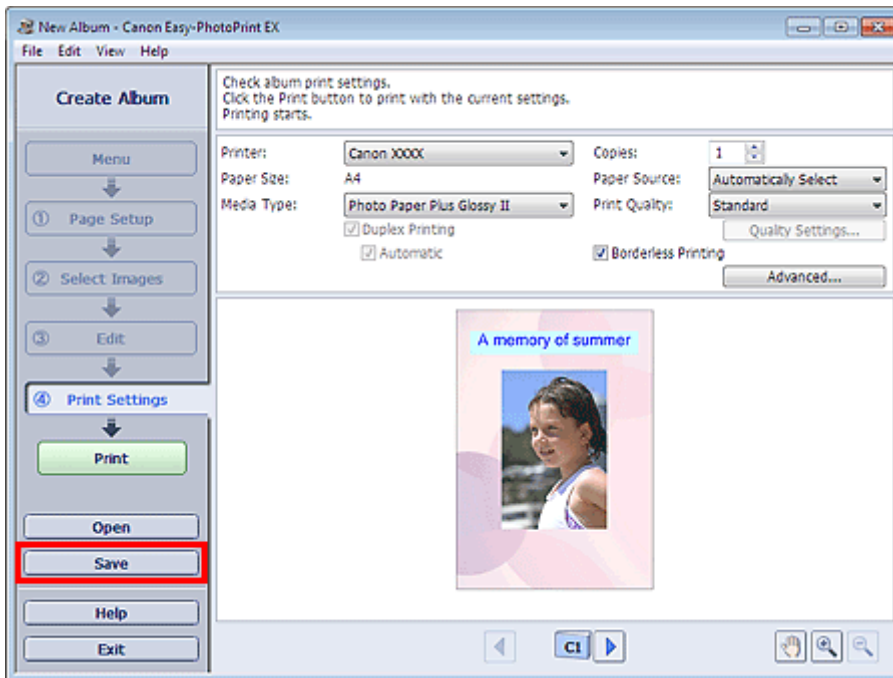

Quando viene visualizzata la finestra di dialogo Salva con nome (Save As), specificare la posizione di memorizzazione e il nome del file, quindi fare clic su Salva (Save).

Importante

- Se si modifica un file salvato e lo si salva di nuovo, il file verrà sovrascritto. Per salvare un file già presente in memoria con un altro nome o in una posizione differente, selezionare Salva con nome... (Save As...) nel menu File e salvare.

Nota

- Salva (Save) non verrà visualizzato nella schermata Imposta pagina (Page Setup) o Seleziona immagini (Select Images).

Guida Avanzata

Guida Avanzata > Stampa da un computer > Stampa con le applicazioni software in dotazione > Altre impostazioni > Impostazione delle festività

A099

Easy-PhotoPrint EX



Impostazione delle festività

È possibile aggiungere le festività al calendario.

Fare clic su Imposta festività... (Set Holidays...) nella schermata Imposta pagina (Page Setup) del

Calendario (Calendar) o fare clic sul pulsante  (Imposta periodo/festività) nella schermata Modifica (Edit), quindi fare clic su Imposta festività... (Set Holidays...) nella finestra di dialogo Impostazioni generali del calendario (Calendar General Settings) per visualizzare la finestra di dialogo Impostazioni festività (Holiday Settings).

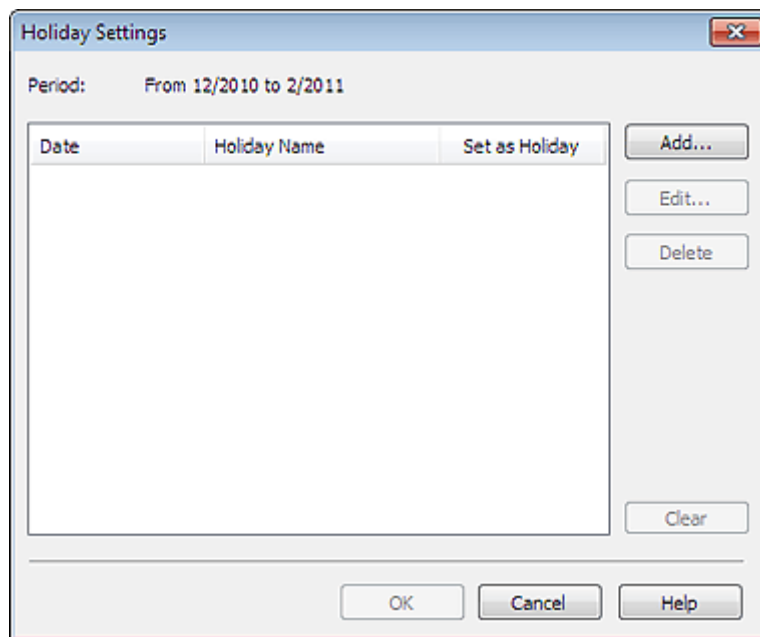

Per aggiungere una festività, fare clic su Aggiungi... (Add...). Viene visualizzata la finestra di dialogo Aggiungi/modifica festività (Add/Edit Holiday). Per modificare una festività salvata, selezionarla e fare clic su Modifica... (Edit...).

Per eliminare una festività, selezionarla e fare clic su Elimina (Delete). Per eliminare tutte le festività salvate nel periodo del calendario, fare clic su Cancella (Clear).

Nella finestra di dialogo Aggiungi/modifica festività (Add/Edit Holiday) visualizzata facendo clic su Aggiungi... (Add...) o su Modifica... (Edit...), è possibile specificare il nome e la data della festività.

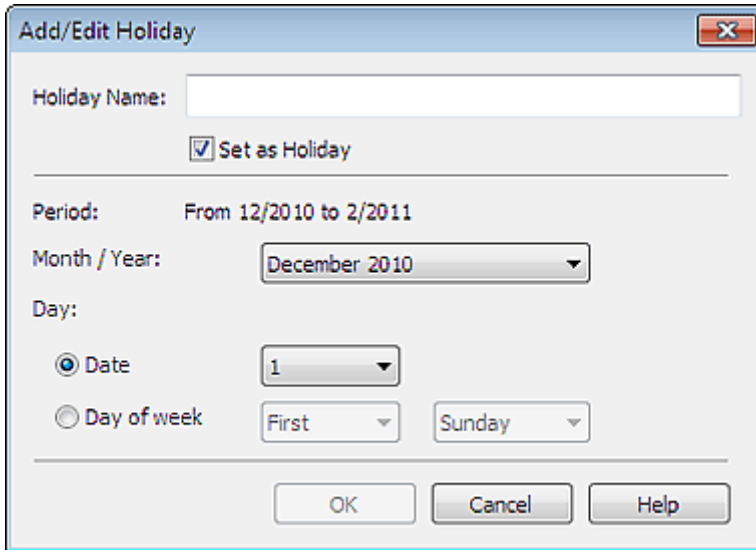

Add/Edit Holiday

Holiday Name:

Set as Holiday

Period: From 12/2010 to 2/2011

Month / Year:

Day:

Date

Day of week

Immettere un nome in Nome festività (Holiday Name) e specificare la data.

Selezionare la casella di controllo Imposta come festività (Set as Holiday) per visualizzare quel giorno come festività nel calendario.

Nota

- Per informazioni dettagliate su ciascuna schermata, consultare la Guida.

[Inizio pagina ↕](#)

Guida Avanzata

Guida Avanzata > Stampa da un computer > Stampa con le applicazioni software in dotazione > Altre impostazioni > Impostazione della visualizzazione del calendario

A100

Easy-PhotoPrint EX



Impostazione della visualizzazione del calendario

È possibile personalizzare la visualizzazione del calendario (font, linee, colori, posizione, dimensione, ecc.).

Fare clic su Impostazioni... (Settings...) nella schermata Imposta pagina (Page Setup) del Calendario

(Calendar), oppure selezionare un calendario nella schermata Modifica (Edit) e fare clic su  (Installa calendario) per visualizzare la finestra di dialogo Impostazioni del calendario (Calendar Settings).

Importante

- La scheda Posizione e dimensione (Position & Size) viene visualizzata solo se la finestra di dialogo Impostazioni del calendario (Calendar Settings) è richiamata dalla schermata Modifica (Edit).

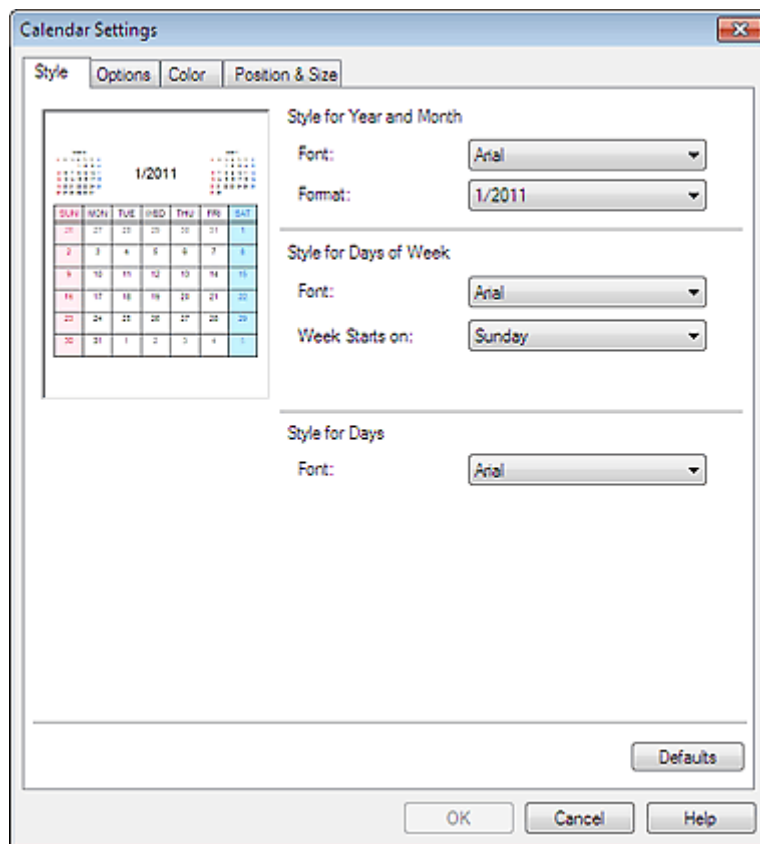

Nota

- Per informazioni dettagliate sulla schermata Impostazioni del calendario (Calendar Settings), consultare la Guida.

Guida Avanzata

Guida Avanzata > Stampa da un computer > Stampa con le applicazioni software in dotazione > Altre impostazioni > Apertura di file salvati

A103



Apertura di file salvati

È possibile aprire i file creati con Easy-PhotoPrint EX.

1. Fare clic su Libreria (Library) in Menu.

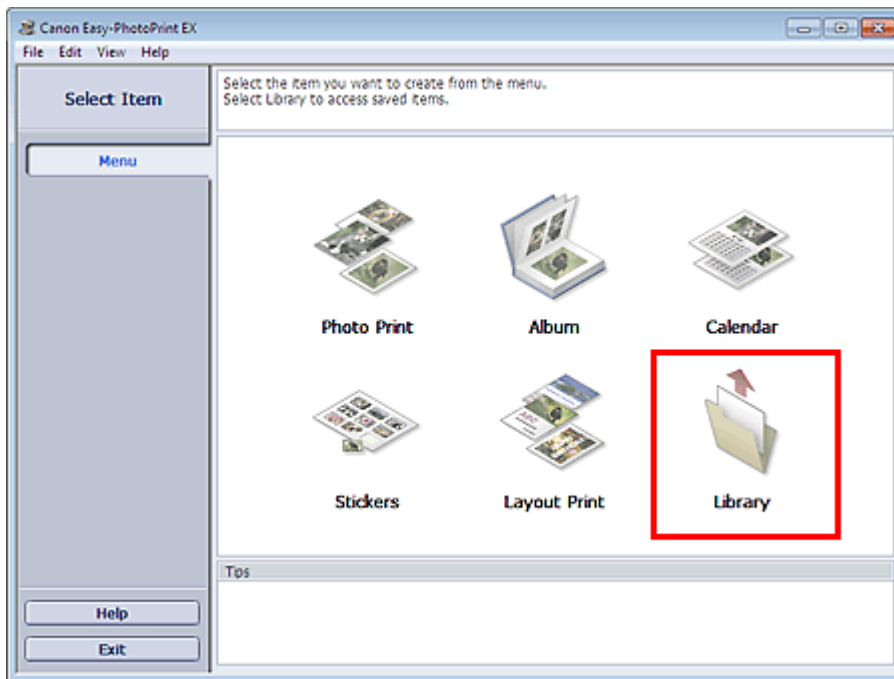

Viene visualizzata la finestra di dialogo Apri (Open).

È possibile controllare i file creati e salvati con Easy-PhotoPrint EX nella vista icone (solo per Windows 7/Windows Vista) o miniature.

Importante

- Se si utilizzano edizioni a 64 bit di Windows 7, Windows Vista o Windows XP, il contenuto dei file non può essere visualizzato in Esplora risorse.

2. Selezionare il file da aprire e fare clic su Apri (Open).

Viene visualizzata la schermata Modifica (Edit).

Importante

- I file salvati da Stampa contenuti Premium (PREMIUM Contents Print) non possono essere aperti da Libreria (Library).

3. Modificare il file, se necessario.

Nota

- Per ulteriori dettagli sulle procedure di modifica, consultare le sezioni riportate di seguito.
 - ➔ Modifica Album
 - ➔ Modifica Calendario

- ➔ [Modifica](#) Etichette adesive
 - ➔ [Modifica](#) Layout Stampa
-

Nota

- Easy-PhotoPrint EX supporta i seguenti formati file (estensioni).
 - File album di Easy-PhotoPrint EX (.el1)
 - File etichetta adesiva di Easy-PhotoPrint EX (.el2)
 - File calendario di Easy-PhotoPrint EX (.el4)
 - File layout di Easy-PhotoPrint EX (.el5)
 - File di contenuti Premium di Easy-PhotoPrint EX (.el7)
 - È possibile aprire i file creati con Easy-PhotoPrint EX nei modi seguenti, oltre che da Libreria (Library) in Menu.
 - Fare clic su **Apri (Open)** nell'area dei pulsanti delle fasi di ciascuna schermata, quindi selezionare il file da modificare.
 - Fare doppio clic sul file.
 - Dal menu **File**, fare clic su **Apri... (Open...)**, quindi selezionare il file da modificare.
 - È inoltre possibile aprire un file utilizzato di recente facendo clic sul nome del file indicato nel menu **File**.
-

[Inizio pagina](#) ↕

Guida Avanzata

[Guida Avanzata](#) > [Stampa da un computer](#) > [Stampa con altre applicazioni software](#)

Stampa con altre applicazioni software

- ➔ [Vari metodi di stampa](#)
- ➔ [Modifica della qualità di stampa e correzione dei dati immagine](#)
- ➔ [Descrizione del driver della stampante](#)

[Inizio pagina](#) ↑

Guida Avanzata

[Guida Avanzata](#) > [Stampa da un computer](#) > [Stampa con altre applicazioni software](#) > [Vari metodi di stampa](#)

Vari metodi di stampa

- ➔ [Stampa con Impostazione facile](#)
- ➔ [Impostazione del formato pagina e dell'orientamento](#)
- ➔ [Impostazione del numero di copie e dell'ordine di stampa](#)
- ➔ [Impostazione del margine di pinzatura](#)
- ➔ [Esecuzione della stampa senza bordo](#)
- ➔ [Stampa adattata alla pagina](#)
- ➔ [Stampa in scala](#)
- ➔ [Stampa del layout di pagina](#)
- ➔ [Stampa di poster](#)
- ➔ [Stampa di opuscoli](#)
- ➔ [Stampa fronte/retro](#)
- ➔ [Stampa timbro/sfondo](#)
- ➔ [Registrazione di un timbro](#)
- ➔ [Registrazione dei dati immagine da utilizzare come sfondo](#)
- ➔ [Stampa di una busta](#)
- ➔ [Modifica di Alimentazione carta \(Paper Source\) in base alle esigenze](#)
- ➔ [Visualizzazione dei risultati di stampa prima della stampa](#)
- ➔ [Impostazione delle dimensioni della carta \(Formato Personalizzato\)](#)

[Inizio pagina](#) ↑

Guida Avanzata

Guida Avanzata > Stampa da un computer > Stampa con altre applicazioni software > Vari metodi di stampa > Stampa con Impostazione facile

P000

Stampa con Impostazione facile

Di seguito viene descritta una semplice procedura necessaria per effettuare le stampe correttamente utilizzando questa stampante:

1. Aprire la finestra delle impostazioni del driver della stampante
2. Selezionare un profilo utilizzato frequentemente

In Impostazioni comuni (Commonly Used Settings) della scheda Impostazione rapida (Quick Setup), selezionare un profilo di stampa adatto alle proprie esigenze.

Quando si seleziona un profilo di stampa, i valori delle impostazioni Funzioni aggiuntive (Additional Features), Tipo di supporto (Media Type) e Formato carta della stampante (Printer Paper Size) vengono modificati automaticamente con i valori predefiniti.

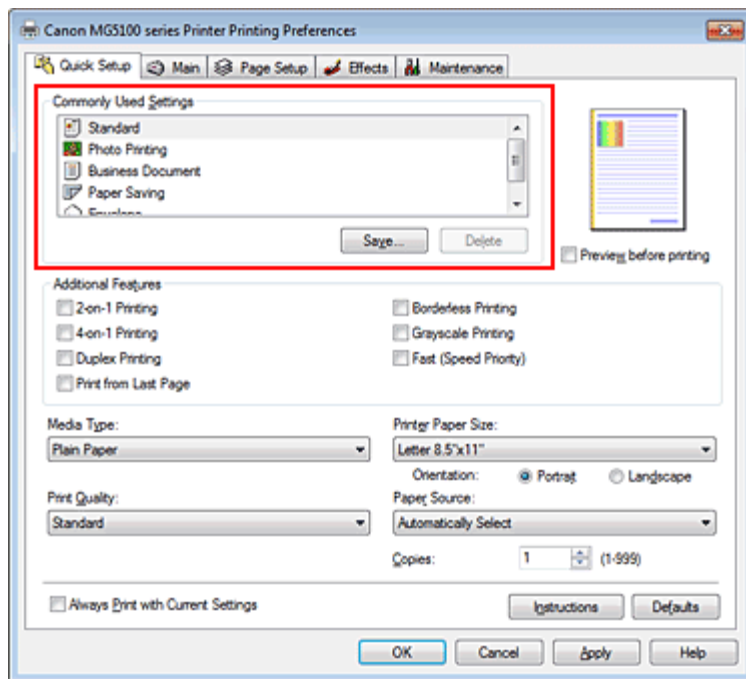

3. Selezionare la qualità di stampa

Per Qualità di stampa (Print Quality), selezionare Alta (High), Standard o Veloce (Fast), in funzione delle esigenze.

4. Selezionare l'alimentazione carta

In base alle esigenze, selezionare Selezione automatica (Automatically Select), Vassoio posteriore (Rear Tray), Cassetto (Cassette), Alimen. autom. continua (Continuous Autofeed) o Assegnazione carta (Paper Allocation) da Alimentazione carta (Paper Source).



Importante

- Le impostazioni di alimentazione carta selezionabili possono variare in base al formato e al tipo di carta.

5. Completare la configurazione

Fare clic su OK.

Quando si esegue la stampa, il documento viene stampato con le impostazioni adeguate alle proprie esigenze.

Importante

- Se si seleziona la casella di controllo **Stampa sempre con impostazioni correnti (Always Print with Current Settings)**, vengono salvate tutte le impostazioni specificate nelle schede **Impostazione rapida (Quick Setup)**, **Principale (Main)**, **Imposta pagina (Page Setup)** ed **Effetti (Effects)** e sarà possibile utilizzare le stesse impostazioni a partire dall'operazione di stampa successiva. La scheda **Effetti (Effects)** non può essere utilizzata con il driver della stampante XPS.
- Fare clic su **Salva... (Save...)** per registrare le impostazioni specificate. Per istruzioni sulla registrazione delle impostazioni, vedere " [Registrazione di un profilo di stampa utilizzato frequentemente](#) ."

Inizio pagina 

Guida Avanzata

Guida Avanzata > Stampa da un computer > Stampa con altre applicazioni software > Vari metodi di stampa > Impostazione del formato pagina e dell'orientamento

P400

Impostazione del formato pagina e dell'orientamento

Il formato pagina e l'orientamento sono fondamentalmente determinati dall'applicazione. Se i valori di formato pagina e orientamento impostati in Formato pagina (Page Size) e Orientamento (Orientation) nella scheda Imposta pagina (Page Setup) sono uguali a quelli selezionati nell'applicazione, non è necessario selezionarli nella scheda Imposta pagina (Page Setup).

Se non è stato possibile specificarli nell'applicazione, la procedura per selezionare il formato pagina e l'orientamento è la seguente:

È anche possibile impostare il formato della pagina e Orientamento (Orientation) nella scheda Impostazione rapida (Quick Setup).

1. Aprire la finestra delle impostazioni del driver della stampante

2. Selezionare il formato carta

Selezionare un formato pagina dall'elenco Formato pagina (Page Size) nella scheda Imposta pagina (Page Setup).

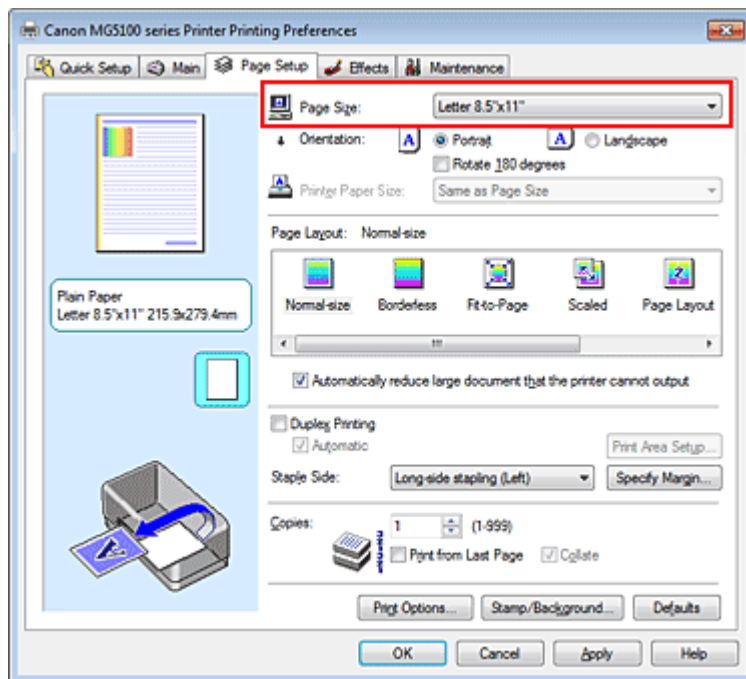

3. Impostare Orientamento (Orientation)

Selezionare Verticale (Portrait) o Orizzontale (Landscape) in Orientamento (Orientation). Selezionare la casella di controllo Ruota di 180 gradi (Rotate 180 degrees) per stampare l'originale ruotato di 180 gradi.

4. Completare la configurazione

Fare clic su OK.

Il documento verrà stampato con il formato pagina e l'orientamento selezionati.

Nota

- Se si seleziona Dimensioni normali (Normal-size) per Layout di pagina (Page Layout), viene visualizzato Riduci automaticamente i documenti troppo grandi per la stampante (Automatically

reduce large document that the printer cannot output).

In genere è possibile lasciare selezionata la casella di controllo Riduci automaticamente i documenti troppo grandi per la stampante (Automatically reduce large document that the printer cannot output). Durante la stampa, se non si desidera ridurre i documenti troppo grandi per la stampante, deselezionare la casella di controllo.

[Inizio pagina](#) ↑

Guida Avanzata

Guida Avanzata > Stampa da un computer > Stampa con altre applicazioni software > Vari metodi di stampa > Impostazione del numero di copie e dell'ordine di stampa

P001

Impostazione del numero di copie e dell'ordine di stampa

Di seguito viene descritta la procedura per specificare il numero di copie e l'ordine di stampa. È anche possibile impostare il numero di copie nella scheda Impostazione rapida (Quick Setup).

1. Aprire la finestra delle impostazioni del driver della stampante

2. Specificare il numero di copie da stampare

Per l'opzione Copie (Copies) nella scheda Imposta pagina (Page Setup), specificare il numero di copie da stampare.

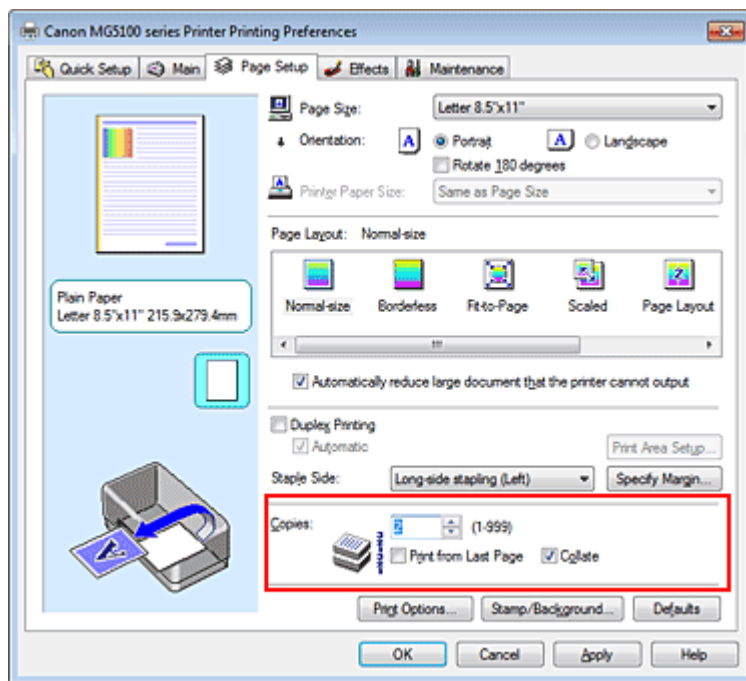

3. Specificare l'ordine di stampa

Selezionare la casella di controllo Stampa dall'ultima pagina (Print from Last Page) se si desidera stampare dall'ultima pagina e deselegnarla se si desidera stampare dalla prima pagina.

Selezionare la casella di controllo Fascicola (Collate) se si stanno stampando più copie di un documento e si desidera stamparne tutte le pagine per ciascuna copia contemporaneamente.

Deselezionare questa casella di controllo per stampare insieme tutte le pagine con lo stesso numero.

- Stampa dall'ultima pagina (Print from Last Page): /Fascicola (Collate):

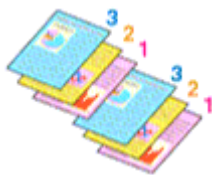

- Stampa dall'ultima pagina (Print from Last Page): /Fascicola (Collate):

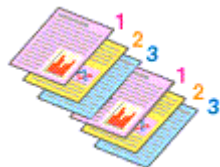

- Stampa dall'ultima pagina (Print from Last Page): /Fascicola (Collate):

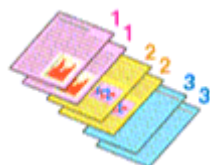

- Stampa dall'ultima pagina (Print from Last Page): /Fascicola (Collate):

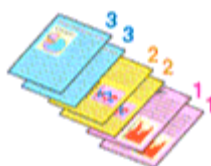

4. Completare la configurazione

Fare clic su OK.

Quando si esegue la stampa, il numero specificato di copie viene stampato nell'ordine di stampa indicato.

Importante

- Se l'applicazione software con cui è stato creato il documento dispone della stessa funzione, assegnare la priorità alle impostazioni del driver della stampante. Tuttavia, se la qualità della stampa non è accettabile, specificare le impostazioni della funzione nell'applicazione software. Se si specifica il numero di copie e l'ordine di stampa nell'applicazione e nel driver della stampante, il numero di copie potrebbe essere il risultato della moltiplicazione delle due impostazioni oppure l'ordine di stampa specificato potrebbe non essere attivato.
- Le opzioni Stampa dall'ultima pagina (Print from Last Page) e Fascicola (Collate) vengono visualizzate in grigio e non sono disponibili se è selezionata l'opzione Opuscolo (Booklet) per Layout di pagina (Page Layout).
- L'opzione Stampa dall'ultima pagina (Print from Last Page) non è disponibile se viene selezionata l'opzione Poster per Layout di pagina (Page Layout).

Nota

- Impostando entrambe le opzioni Stampa dall'ultima pagina (Print from Last Page) e Fascicola (Collate), è possibile eseguire la stampa in modo che i fogli vengano fascicolati uno ad uno iniziando dall'ultima pagina.
Queste impostazioni possono essere usate in combinazione con Dimensioni normali (Normal-size), Senza bordo (Borderless), Adattata alla pagina (Fit-to-Page), In scala (Scaled), Layout di pagina (Page Layout) e Stampa fronte/retro (Duplex Printing).

Guida Avanzata

Guida Avanzata > Stampa da un computer > Stampa con altre applicazioni software > Vari metodi di stampa > Impostazione del margine di pinzatura

P002

Impostazione del margine di pinzatura

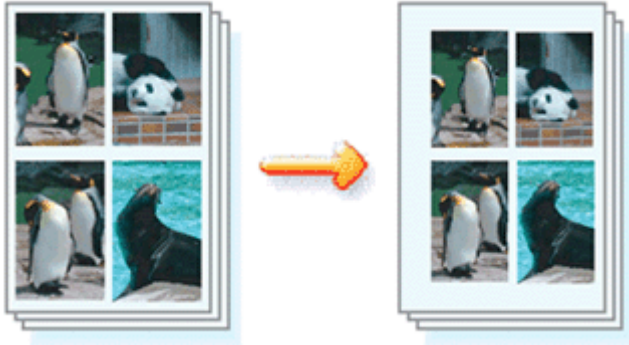

Di seguito viene descritta la procedura per impostare il lato e la larghezza del margine di pinzatura.

1. Aprire la finestra delle impostazioni del driver della stampante
2. Specificare il lato su cui eseguire la pinzatura

Controllare la posizione del margine di pinzatura da Lato pinzatura (Staple Side) nella scheda Imposta pagina (Page Setup).

La stampante analizza le impostazioni Orientamento (Orientation) e Layout di pagina (Page Layout) e seleziona automaticamente la posizione di pinzatura migliore. Se si desidera modificare l'impostazione, selezionare un valore dall'elenco.

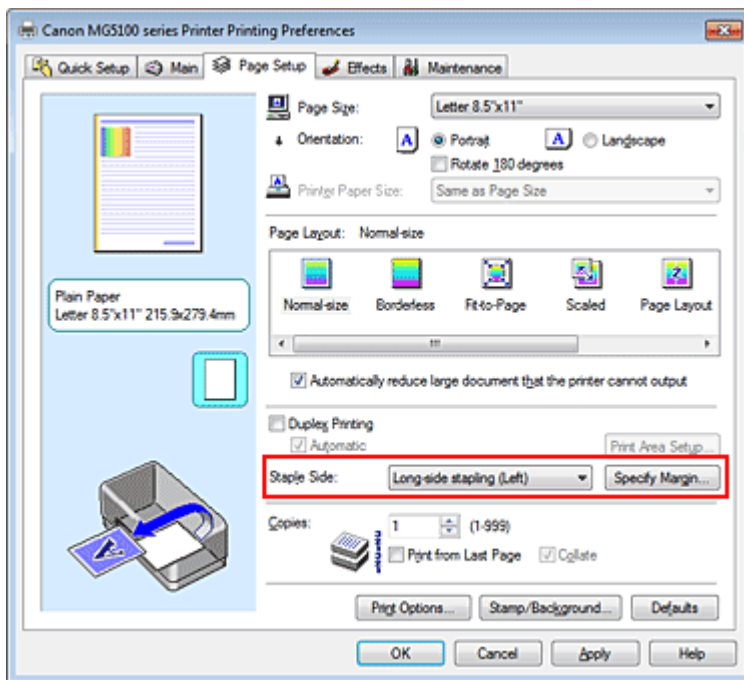

3. Impostare la larghezza del margine

Se necessario, fare clic su Specifica margine... (Specify Margin...) e impostare la larghezza del margine, quindi fare clic su OK.

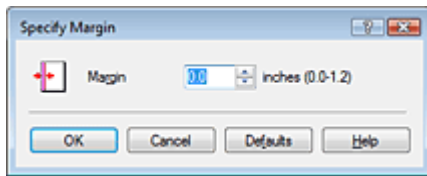

Nota

- La stampante riduce automaticamente l'area di stampa in base al margine stabilito dalla posizione di pinzatura.

4. Completare la configurazione

Fare clic su OK nella scheda Imposta pagina (Page Setup).

Quando si esegue la stampa, i dati vengono stampati con il lato e la larghezza del margine di pinzatura specificati.

Importante

- Le opzioni Lato pinzatura (Staple Side) e Specifica margine... (Specify Margin...) vengono visualizzate in grigio e non sono disponibili quando:
 - L'opzione Senza bordo (Borderless), Poster o Opuscolo (Booklet) è selezionata come Layout di pagina (Page Layout).
 - L'opzione In scala (Scaled) è selezionata per Layout di pagina (Page Layout); se è selezionata anche l'opzione Stampa fronte/retro (Duplex Printing), sarà possibile specificare solo Lato pinzatura (Staple Side).

[Inizio pagina](#) 

Guida Avanzata

Guida Avanzata > Stampa da un computer > Stampa con altre applicazioni software > Vari metodi di stampa > Esecuzione della stampa senza bordo

P003

Esecuzione della stampa senza bordo

La funzione di stampa senza bordo consente di stampare i dati senza alcun margine, ingrandendoli in modo che si estendano leggermente oltre il foglio. Se la funzione di stampa senza bordo non è attivata, intorno ai dati verrà stampato un margine. Se si desidera stampare un documento, ad esempio una fotografia, senza alcun margine, impostare la stampa senza bordo.

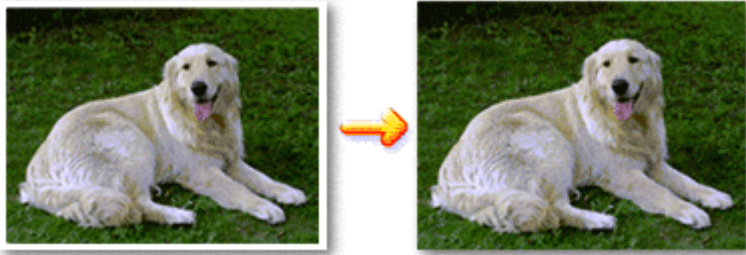

Di seguito viene illustrata la procedura per eseguire la stampa senza bordo.

È anche possibile impostare la stampa senza bordo in Funzioni aggiuntive (Additional Features) nella scheda Impostazione rapida (Quick Setup).

Impostazione della stampa senza bordo

1. Aprire la finestra delle impostazioni del driver della stampante
2. Impostare la stampa senza bordo

Selezionare Senza bordo (Borderless) dall'elenco Layout di pagina (Page Layout) nella scheda Imposta pagina (Page Setup).

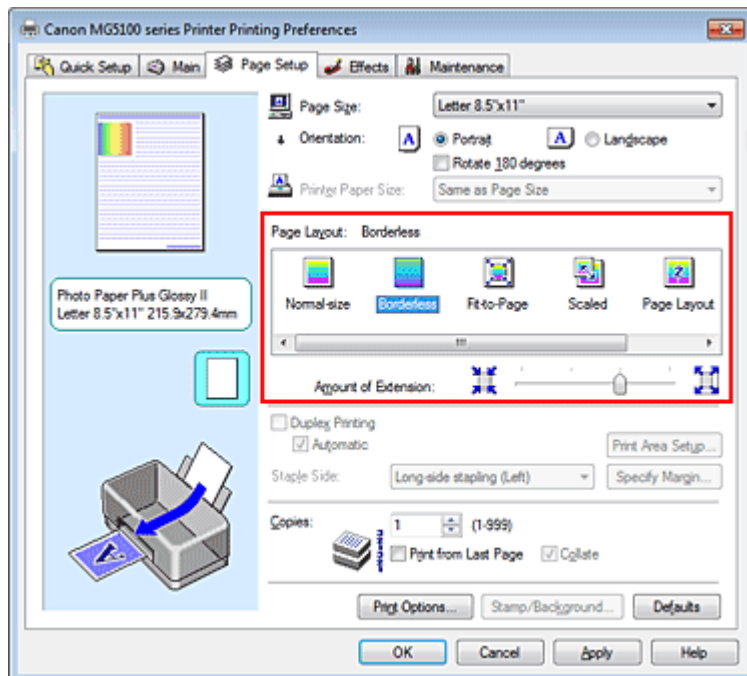

Fare clic su OK quando viene visualizzato il messaggio di conferma.

Quando viene visualizzato un messaggio nel quale si chiede di modificare il tipo di supporto,

selezionare un tipo di supporto dall'elenco e fare clic su OK.

3. Verificare il formato della carta

Controllare l'elenco Formato pagina (Page Size). Se si desidera modificare l'impostazione, selezionare un altro formato pagina dall'elenco. Nell'elenco vengono visualizzati solo i formati che possono essere utilizzati per la stampa senza bordo.

4. Regolare la quantità di estensione dalla carta

Se necessario, regolare la quantità di estensione con il cursore Quantità estensione (Amount of Extension).

Trascinare il cursore verso destra per aumentare la quantità dell'estensione e verso sinistra per diminuirla.

Si consiglia di impostare il cursore nella seconda posizione da destra nella maggior parte dei casi.



Importante

- Se si imposta il cursore nella posizione all'estrema destra, potrebbero verificarsi sbavature sul retro della carta.

5. Completare la configurazione

Fare clic su OK.

Quando si esegue la stampa, i dati vengono stampati sulla carta senza alcun margine.

Importante

- Se viene selezionato un formato pagina non utilizzabile per la stampa senza bordo, le dimensioni vengono modificate automaticamente in base ai formati pagina validi per la stampa senza bordo.
- Quando le opzioni Carta per alta risoluzione (High Resolution Paper), Trasferibili T-Shirt (T-Shirt Transfers) o Busta (Envelope) sono selezionate dall'elenco Tipo di supporto (Media Type) della scheda Principale (Main), non è possibile eseguire la stampa senza bordo.
- Quando viene selezionata l'opzione Senza bordo (Borderless), le impostazioni Formato carta della stampante (Printer Paper Size), Stampa fronte/retro (Duplex Printing), Lato pinzatura (Staple Side) e il pulsante Timbro/Sfondo... (Stamp/Background...) (Timbro... (Stamp...)) della scheda Imposta pagina (Page Setup) vengono visualizzati in grigio e non sono disponibili.
- In base al tipo di supporto utilizzato durante la stampa senza bordo, la qualità di stampa potrebbe peggiorare nella parte superiore o inferiore del foglio oppure potrebbero formarsi delle macchie.
- Quando il rapporto tra l'altezza e la larghezza differisce dai dati immagine, è possibile che alcune parti dell'immagine non vengano stampate a seconda del formato del supporto utilizzato. In questo caso, tagliare i dati immagine con l'applicazione software in base al formato carta.

Nota

- Quando è selezionata l'opzione Carta comune (Plain Paper) per Tipo di supporto (Media Type) nella scheda Principale (Main), non è consigliabile eseguire la stampa senza bordo e verrà visualizzato il messaggio per la scelta del supporto. Se si utilizza della carta comune per la stampa di prova, selezionare Carta comune (Plain Paper) e fare clic su OK.

Espansione dell'area del documento da stampare

Impostando una grande quantità di estensione, è possibile eseguire la stampa senza bordo senza problemi. Le parti di documento che si estendono oltre le dimensioni del foglio, tuttavia, non verranno stampate. Le immagini esterne al perimetro di una fotografia potrebbero non essere stampate.

Provare a stampare un documento senza bordo una sola volta. Se il risultato non è soddisfacente, ridurre la quantità di estensione. L'estensione diminuisce se si sposta il cursore Quantità estensione (Amount of Extension) verso sinistra.

Importante

- Se la quantità dell'estensione viene ridotta, la stampa potrebbe contenere un margine non previsto, a seconda del formato di carta utilizzato.

Nota

- Se il cursore Quantità estensione (Amount of Extension) è posizionato all'estrema sinistra, i dati di immagine vengono stampati nelle dimensioni complete.
 - Se è selezionata l'opzione Anteprima prima della stampa (Preview before printing) nella scheda Principale (Main), è possibile confermare la stampa senza bordo prima di procedere con l'operazione.
-

[Inizio pagina](#) ↕

Guida Avanzata

Guida Avanzata > Stampa da un computer > Stampa con altre applicazioni software > Vari metodi di stampa > Stampa adattata alla pagina

P004

Stampa adattata alla pagina



Di seguito viene descritta la procedura da utilizzare per stampare automaticamente un documento che è stato ingrandito o ridotto per adattarlo alle dimensioni del foglio.

1. Aprire la finestra delle impostazioni del driver della stampante
2. Impostare la stampa adattata alla pagina

Selezionare Adattata alla pagina (Fit-to-Page) dall'elenco Layout di pagina (Page Layout) nella scheda Imposta pagina (Page Setup).

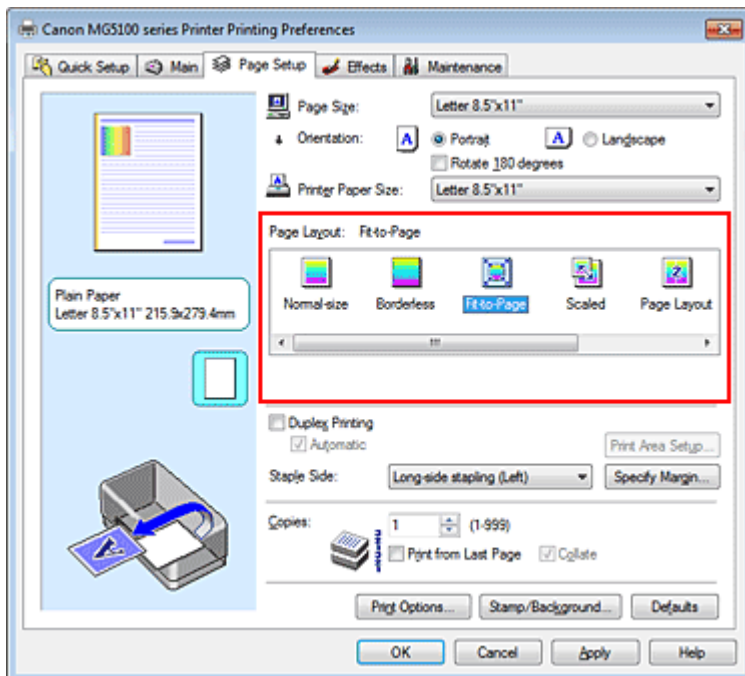

3. Selezionare il formato carta per i dati

Utilizzare Formato pagina (Page Size) per selezionare il formato pagina impostato nell'applicazione in uso.

4. Selezionare il formato carta di stampa

Selezionare il formato carta caricato nella stampante dall'elenco Formato carta della stampante

(Printer Paper Size).

Se il Formato carta della stampante (Printer Paper Size) è più piccolo del Formato pagina (Page Size), l'immagine della pagina viene ridotta. Se il Formato carta della stampante (Printer Paper Size) è più grande del Formato pagina (Page Size), l'immagine della pagina viene ingrandita.

Le impostazioni correnti sono visualizzate nell'anteprima delle impostazioni sul lato sinistro del driver della stampante.

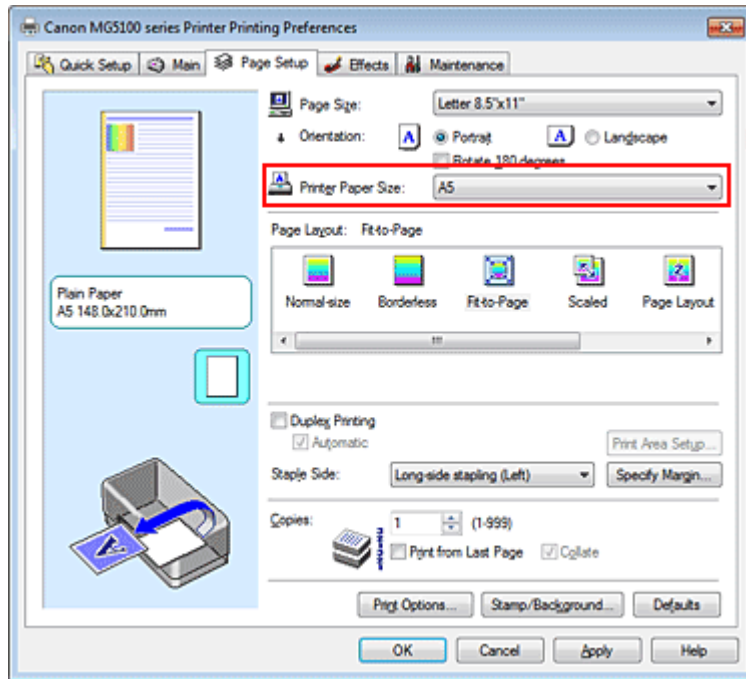

5. Completare la configurazione

Fare clic su OK.

Quando si esegue la stampa, il documento verrà ingrandito o ridotto in modo da adattarlo alle dimensioni del foglio.

Inizio pagina 

Guida Avanzata

Guida Avanzata > Stampa da un computer > Stampa con altre applicazioni software > Vari metodi di stampa > Stampa in scala

P005

Stampa in scala



Di seguito viene descritta la procedura per la stampa di un documento con pagine ingrandite o ridotte.

1. Aprire la finestra delle impostazioni del driver della stampante

2. Impostare la stampa in scala

Selezionare In scala (Scaled) dall'elenco Layout di pagina (Page Layout) nella scheda Imposta pagina (Page Setup).

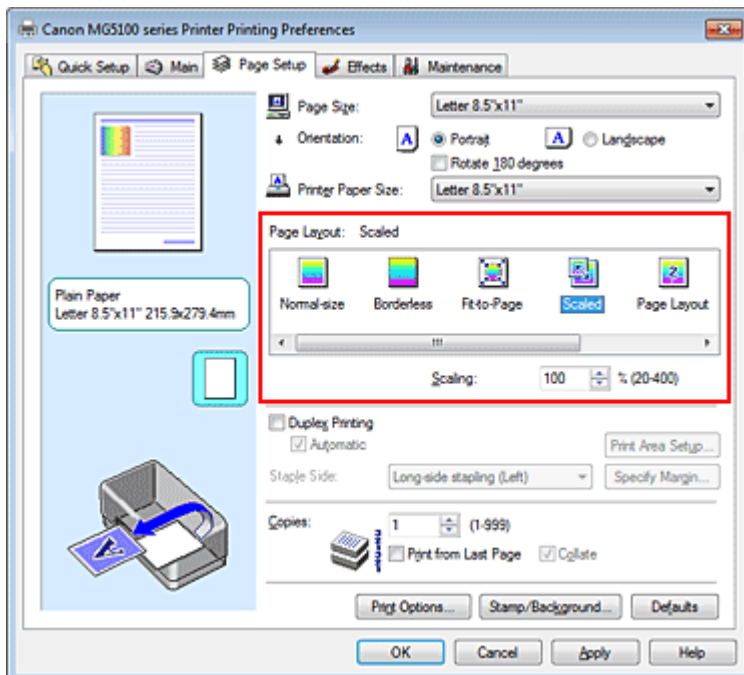

3. Selezionare il formato carta per i dati

Utilizzare Formato pagina (Page Size) per selezionare il formato pagina impostato nell'applicazione in uso.

4. Impostare la percentuale di scala utilizzando uno dei seguenti metodi.

- **Selezionare un Formato carta della stampante (Printer Paper Size)**

Se il formato carta della stampante è più piccolo del Formato pagina (Page Size), l'immagine

della pagina viene ridotta. Se il formato carta della stampante è più grande del Formato pagina (Page Size), l'immagine della pagina viene ingrandita.

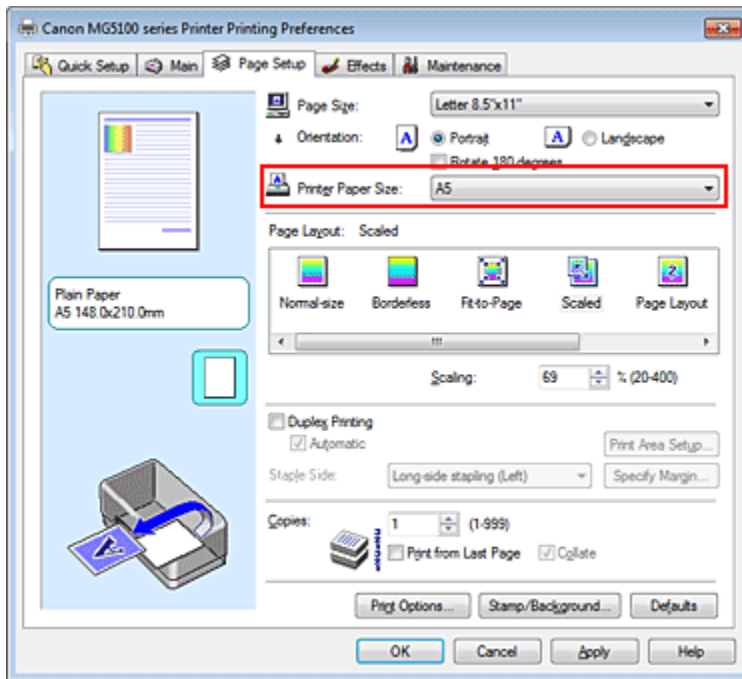

- **Specificare un fattore di scala**

Digitare direttamente un valore nella casella Proporzioni (Scaling).

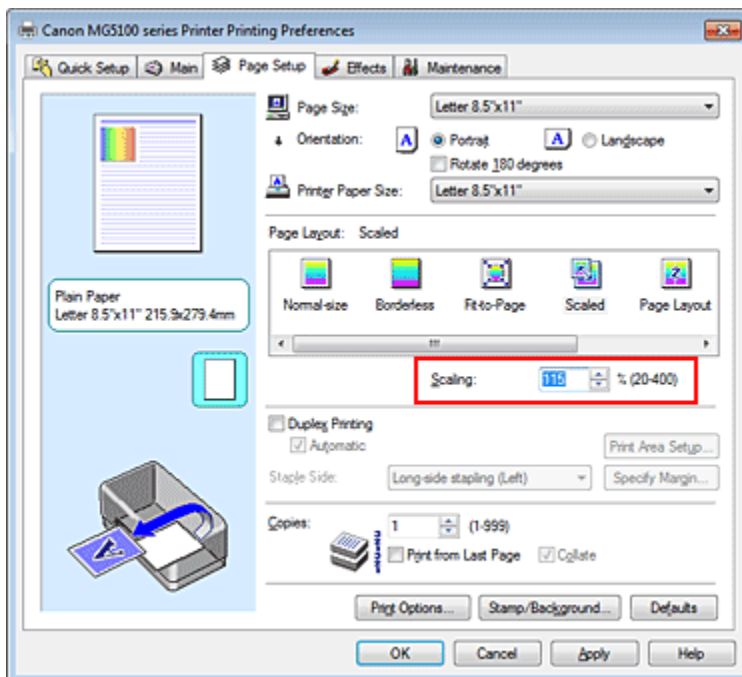

Le impostazioni correnti sono visualizzate nell'anteprima delle impostazioni sul lato sinistro del driver della stampante.

5. Completare la configurazione

Fare clic su OK.

Quando si esegue la stampa, il documento verrà stampato nella scala specificata.

► Importante

- Se l'applicazione software con cui è stato creato l'originale dispone della funzione di stampa in scala, configurare le impostazioni nell'applicazione software in uso. Non è necessario configurare la stessa impostazione nel driver della stampante.
- Quando è selezionata l'opzione In scala (Scaled), la casella di riepilogo Lato pinzatura (Staple

Side) viene visualizzata in grigio e non è disponibile (quando l'opzione Stampa fronte/retro (Duplex Printing) non è selezionata).

Nota

- Selezionando In scala (Scaled) si modifica l'area stampabile del documento.
-

[Inizio pagina](#) ↕

Guida Avanzata

Guida Avanzata > Stampa da un computer > Stampa con altre applicazioni software > Vari metodi di stampa > Stampa del layout di pagina

P006

Stampa del layout di pagina

La funzione di stampa del layout di pagina consente di stampare più immagini di pagina su un unico foglio di carta.

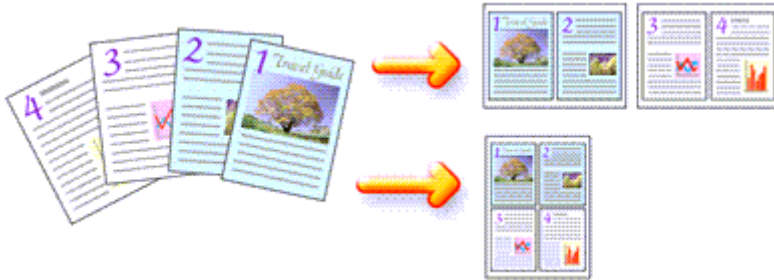

Di seguito viene descritta la procedura per eseguire la stampa del layout di pagina.

1. Aprire la finestra delle impostazioni del driver della stampante
2. Impostare la stampa del layout di pagina

Selezionare Layout di pagina (Page Layout) dall'elenco Layout di pagina (Page Layout) nella scheda Imposta pagina (Page Setup).

Le impostazioni correnti sono visualizzate nell'anteprima delle impostazioni sul lato sinistro del driver della stampante.

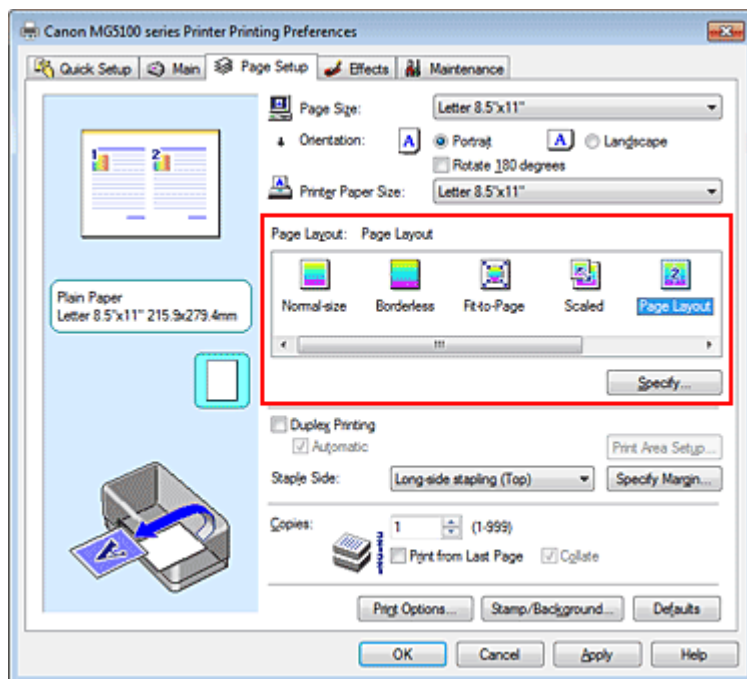

3. Selezionare il formato carta di stampa

Selezionare il formato carta caricato nella stampante dall'elenco Formato carta della stampante (Printer Paper Size).

L'impostazione del layout di due pagine del documento da sinistra a destra è completata.

4. Impostare il numero di pagine da stampare su un foglio e l'ordine delle pagine

Se necessario, fare clic su Specifica... (Specify...), specificare le seguenti impostazioni nella finestra di dialogo Stampa layout di pagina (Page Layout Printing), quindi fare clic su OK.

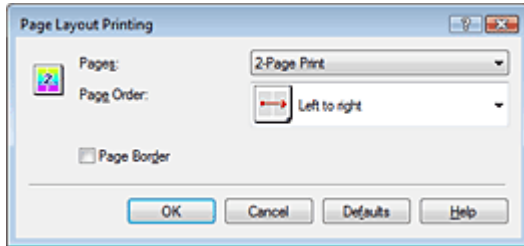

Pagine (Pages)

Per modificare il numero di pagine da stampare su un singolo foglio di carta, selezionare il numero di pagine desiderato dall'elenco.

È anche possibile impostare 2 pagine (2-Page Print) o 4 pagine (4-Page Print) nella scheda Impostazione rapida (Quick Setup).

Ordine delle pagine (Page Order)

Per modificare l'ordine di disposizione delle pagine, selezionare un'icona dall'elenco per modificare l'ordine di posizionamento delle pagine.

Bordo pagina (Page Border)

Per stampare un bordo pagina per ciascuna pagina del documento, selezionare la relativa casella di controllo.

5. Completare la configurazione

Fare clic su OK nella scheda Imposta pagina (Page Setup).

Quando si esegue la stampa, il numero di pagine specificato verrà disposto su ogni foglio di carta nell'ordine specificato.

[Inizio pagina](#) ↕

Guida Avanzata

Guida Avanzata > Stampa da un computer > Stampa con altre applicazioni software > Vari metodi di stampa > Stampa di poster

P401

Stampa di poster

La funzione di stampa di poster consente di ingrandire i dati di immagine, di distribuirli su più pagine e di stampare le pagine su fogli di carta distinti. Quando le pagine vengono incollate tra loro, formano un manifesto di grandi dimensioni, come un poster.

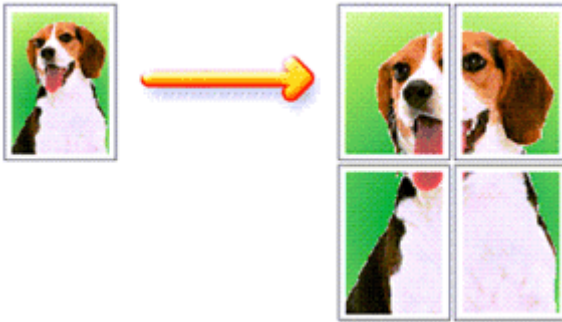

Di seguito viene descritta la procedura per eseguire la stampa di poster.

Impostazione della stampa di poster

1. Aprire la finestra delle impostazioni del driver della stampante
2. Impostare la stampa di poster

Selezionare Poster dall'elenco Layout di pagina (Page Layout) nella scheda Imposta pagina (Page Setup).

Le impostazioni correnti sono visualizzate nell'anteprima delle impostazioni sul lato sinistro del driver della stampante.

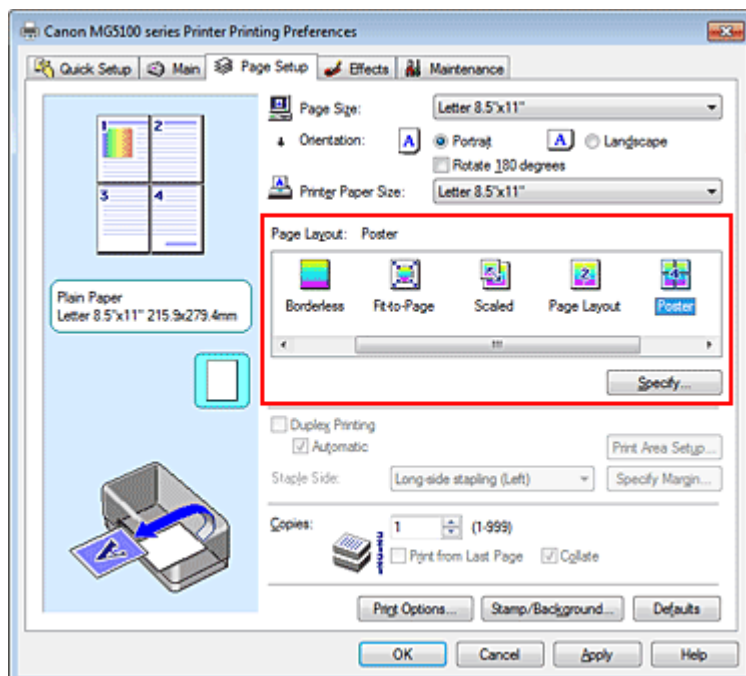

3. Selezionare il formato carta di stampa

Selezionare il formato carta caricato nella stampante dall'elenco Formato carta della stampante (Printer Paper Size).

L'impostazione della stampa di un poster su quattro pagine è completata.

4. Impostare il numero di divisioni dell'immagine e il numero di pagine da stampare

Se necessario, fare clic su Specifica... (Specify...), specificare le seguenti impostazioni nella finestra di dialogo Stampa poster (Poster Printing), quindi fare clic su OK.

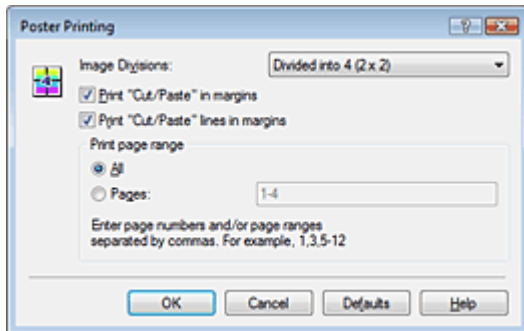

Divisioni immagine (Image Divisions)

Selezionare il numero di divisioni (verticale x orizzontale). Maggiore è il numero delle divisioni, maggiore sarà il numero dei fogli utilizzati per la stampa, consentendo di creare un poster molto grande.

Stampa "Taglia/Incolla" nei margini (Print "Cut/Paste" in margins)

Per omettere le parole "Taglia" e "Incolla", deselezionare questa casella di controllo.

Nota

- Questa funzione potrebbe non essere disponibile con alcuni driver della stampante.

Stampa linee "Taglia/Incolla" nei margini (Print "Cut/Paste" lines in margins)

Per omettere le linee, deselezionare questa casella di controllo.

Stampa intervallo pagine (Print page range)

Consente di specificare l'intervallo di stampa. In circostanze normali, selezionare Tutte (All).

Per ristampare solo una pagina specifica, selezionare Pagine (Pages) e immettere il numero di quella da stampare. Per specificare più pagine, immettere i relativi numeri di pagina separati da virgole o uniti da un trattino.

Nota

- È inoltre possibile specificare l'intervallo di stampa facendo clic sulle pagine nell'anteprima delle impostazioni.

5. Completare la configurazione

Fare clic su OK nella scheda Imposta pagina (Page Setup).

Quando si esegue la stampa, il documento verrà suddiviso in più pagine al momento della stampa. Terminata la stampa di tutte le pagine del poster, incollarle tra loro per creare un poster.

Stampa solo di determinate pagine

Se l'inchiostro diventa sbiadito o si esaurisce durante la stampa, è possibile ristampare solo le pagine specificate attenendosi alla seguente procedura:

1. Impostare l'intervallo di stampa

Nell'anteprima delle impostazioni visualizzata a sinistra nella scheda Imposta pagina (Page Setup), selezionare le pagine da non stampare.

Le pagine selezionate vengono eliminate e rimangono visualizzate solo quelle da stampare.

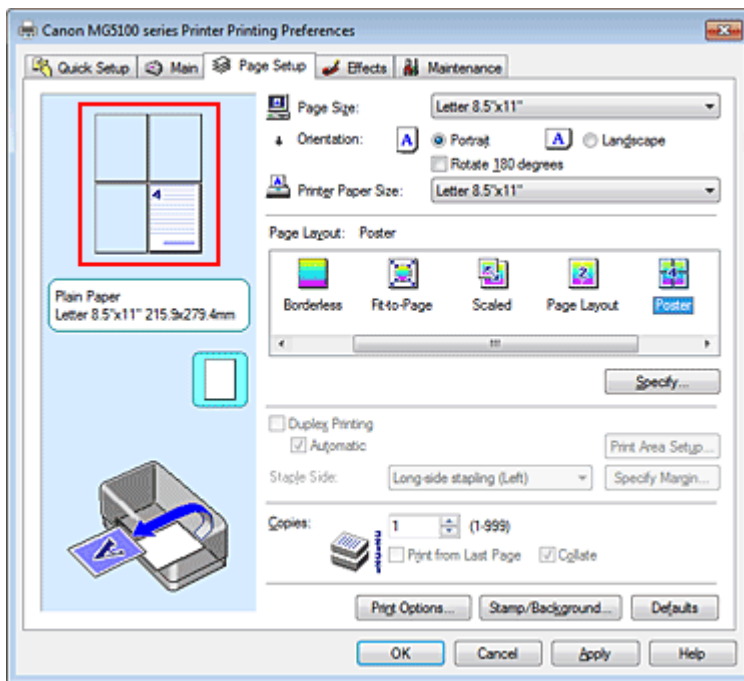

Nota

- Fare clic sulle pagine eliminate per visualizzarle nuovamente.
- Fare clic con il pulsante destro del mouse sull'anteprima delle impostazioni per selezionare Stampa tutte le pagine (Print all pages) o Elimina tutte le pagine (Delete all pages).

2. Completare la configurazione

Una volta selezionate le pagine, fare clic su OK.

Quando si esegue la stampa, solo le pagine specificate verranno stampate.

Importante

- Quando l'opzione Poster è selezionata, le opzioni Stampa fronte/retro (Duplex Printing), Lato pinzatura (Staple Side) e Stampa dall'ultima pagina (Print from Last Page) vengono visualizzate in grigio e non sono disponibili.
- Poiché la stampa di poster ingrandisce il documento quando viene stampato, è possibile che il risultato di stampa non sia perfetto.

Guida Avanzata

Guida Avanzata > Stampa da un computer > Stampa con altre applicazioni software > Vari metodi di stampa > Stampa di opuscoli

P402

Stampa di opuscoli

La funzione per la stampa degli opuscoli consente di stampare i dati per un opuscolo. I dati vengono stampati su entrambi i lati del foglio di carta. Questo tipo di stampa assicura che le pagine vengano fascicolate correttamente, con i numeri di pagina nell'ordine corretto, quando i fogli stampati vengono piegati e pinzati con punti metallici al centro.

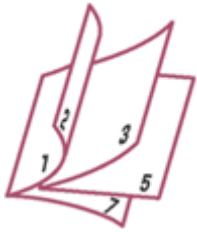

Di seguito viene descritta la procedura per eseguire la stampa di opuscoli.

1. Aprire la finestra delle impostazioni del driver della stampante

2. Impostare la stampa di opuscoli

Selezionare Opuscolo (Booklet) dall'elenco Layout di pagina (Page Layout) della scheda Imposta pagina (Page Setup).

Le impostazioni correnti sono visualizzate nell'anteprima delle impostazioni sul lato sinistro della finestra.

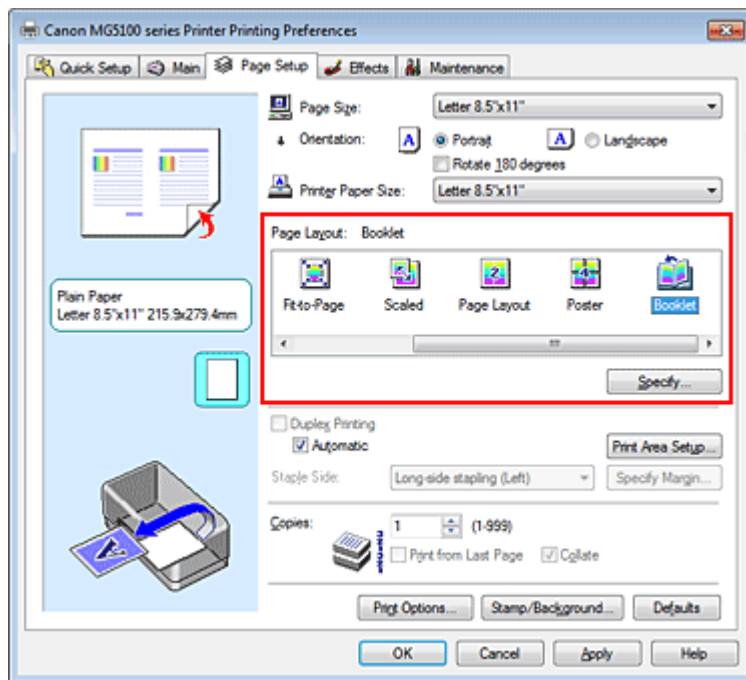

3. Selezionare il formato carta di stampa

Selezionare il formato carta caricato nella stampante dall'elenco Formato carta della stampante (Printer Paper Size).

4. Impostare il margine per la pinzatura e la larghezza del margine

Fare clic su Specifica... (Specify...), specificare le seguenti impostazioni nella finestra di dialogo Stampa opuscolo (Booklet Printing), quindi fare clic su OK.

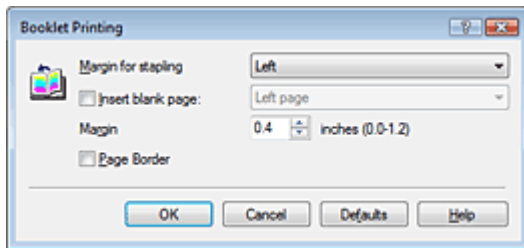

Margine per pinzatura (Margin for stapling)

Selezionare su quale lato si desidera ottenere il margine per la pinzatura al completamento dell'opuscolo.

Inserisci pagina vuota (Insert blank page)

Per lasciare vuoto un lato di un foglio, selezionare la relativa casella di controllo, quindi selezionare la pagina da lasciare vuota.

Margine (Margin)

Immettere la larghezza del margine. La distanza specificata dal centro del foglio diventa la larghezza del margine di una pagina.

Bordo pagina (Page Border)

Per stampare un bordo pagina per ciascuna pagina del documento, selezionare la relativa casella di controllo.

5. Completare la configurazione

Fare clic su OK nella scheda Imposta pagina (Page Setup).

Quando si esegue la stampa, il documento viene stampato automaticamente su un lato di un foglio di carta e successivamente sul lato opposto.

Al termine della stampa, piegare la carta al centro del margine e creare l'opuscolo.

Importante

- Non è possibile selezionare Opuscolo (Booklet) quando viene impostato un tipo di supporto diverso da Carta comune (Plain Paper), Hagaki A o Hagaki in Tipo di supporto (Media Type) nella scheda Principale (Main).
- Quando l'opzione Opuscolo (Booklet) è selezionata, le opzioni Stampa fronte/retro (Duplex Printing), Lato pinzatura (Staple Side), Stampa dall'ultima pagina (Print from Last Page) e Fascicola (Collate) vengono visualizzate in grigio e non sono disponibili.

Nota

- Il timbro e lo sfondo non vengono stampati sulle pagine vuote inserite con la funzione Inserisci pagina vuota (Insert blank page) della stampa opuscolo.

Guida Avanzata

Guida Avanzata > Stampa da un computer > Stampa con altre applicazioni software > Vari metodi di stampa > Stampa fronte/retro

P007

Stampa fronte/retro

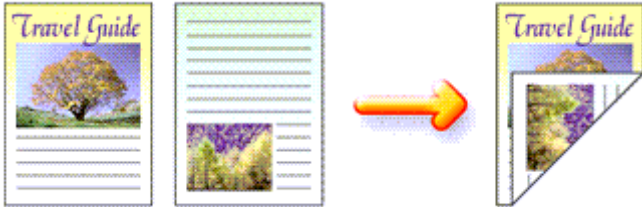

Di seguito viene descritta la procedura per la stampa di dati su entrambi i lati di un foglio di carta. È anche possibile impostare la stampa fronte/retro in Funzioni aggiuntive (Additional Features) nella scheda Impostazione rapida (Quick Setup).

Esecuzione della stampa fronte/retro automatica

È possibile eseguire la stampa fronte/retro senza dover girare il foglio.

1. Aprire la finestra delle impostazioni del driver della stampante
2. Impostare la stampa fronte/retro automatica

Selezionare la casella di controllo Stampa fronte/retro (Duplex Printing) nella scheda Imposta pagina (Page Setup) e verificare di avere selezionato Automatico (Automatic).

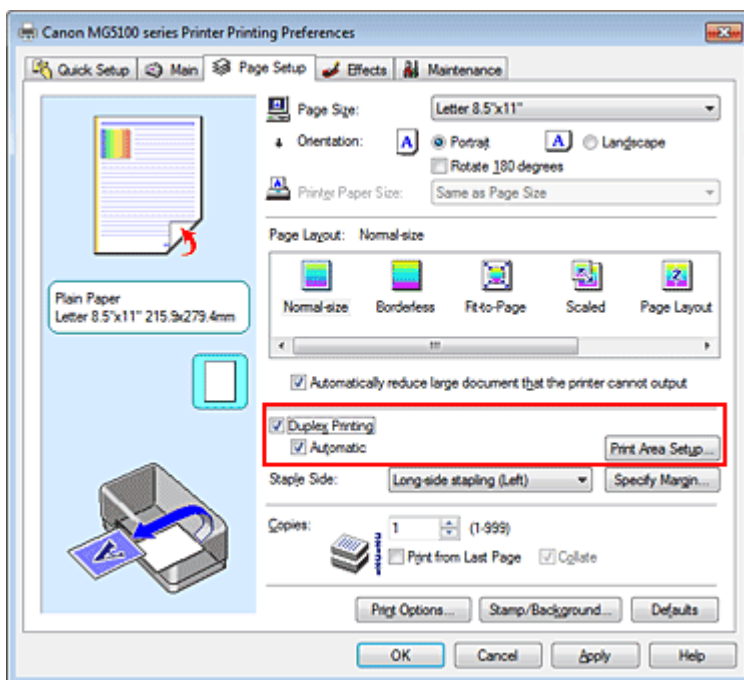

3. Selezionare il layout

Selezionare Dimensioni normali (Normal-size) (o Adattata alla pagina (Fit-to-Page), In scala (Scaled) o Layout di pagina (Page Layout)) dall'elenco Layout di pagina (Page Layout).

4. Impostare l'area di stampa

Quando si esegue la stampa fronte/retro, l'area di stampa del documento diventa leggermente inferiore rispetto al solito e il documento potrebbe non adattarsi alla pagina.

Fare clic su Impostazione area di stampa... (Print Area Setup...), quindi selezionare uno dei metodi di elaborazione seguenti.

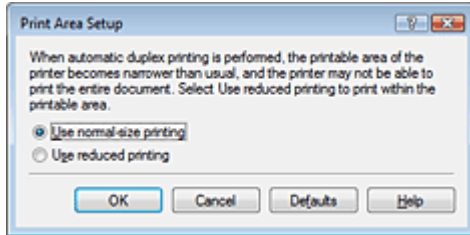

Usa stampa dimensioni normali (Use normal-size printing)

Per stampare senza ridurre la pagina.

Usa stampa ridotta (Use reduced printing)

Per ridurre leggermente la pagina al momento della stampa.

5. Specificare il lato su cui eseguire la pinzatura

La stampante analizza le impostazioni Orientamento (Orientation) e Layout di pagina (Page Layout) e seleziona automaticamente il Lato pinzatura (Staple Side) migliore. Se si desidera modificare l'impostazione, selezionare un altro valore dall'elenco.

6. Impostare la larghezza del margine

Se necessario, fare clic su Specifica margine... (Specify Margin...) e impostare la larghezza del margine, quindi fare clic su OK.

7. Completare la configurazione

Fare clic su OK nella scheda Imposta pagina (Page Setup).

Quando si esegue la stampa, viene avviata la stampa fronte/retro.

Esecuzione manuale della stampa fronte/retro

È possibile eseguire la stampa fronte/retro manualmente.

1. Aprire la finestra delle impostazioni del driver della stampante

2. Impostare la stampa fronte/retro

Selezionare la casella di controllo Stampa fronte/retro (Duplex Printing) e cancellare la casella di controllo Automatico (Automatic) nella scheda Imposta pagina (Page Setup).

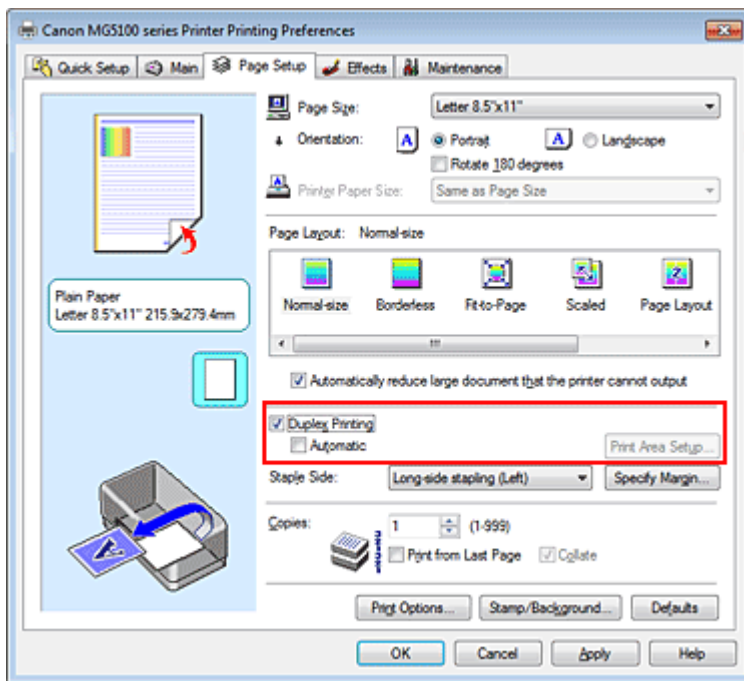

3. Selezionare il layout

Selezionare Dimensioni normali (Normal-size) (o Adattata alla pagina (Fit-to-Page), In scala (Scaled) o Layout di pagina (Page Layout)) dall'elenco Layout di pagina (Page Layout).

4. Specificare il lato su cui eseguire la pinzatura

La stampante analizza le impostazioni Orientamento (Orientation) e Layout di pagina (Page Layout) e seleziona automaticamente il Lato pinzatura (Staple Side) migliore. Se si desidera modificare l'impostazione, selezionare un altro valore dall'elenco.

5. Impostare la larghezza del margine

Se necessario, fare clic su Specifica margine... (Specify Margin...) e impostare la larghezza del margine, quindi fare clic su OK.

6. Completare la configurazione

Fare clic su OK nella scheda Imposta pagina (Page Setup).

Quando si esegue la stampa, il documento verrà stampato innanzitutto su un lato di un foglio di carta. Dopo la stampa del primo lato, ricaricare correttamente la carta attenendosi al messaggio visualizzato.

Fare quindi clic su OK per stampare sul lato opposto.

Importante

- Se dall'elenco Tipo di supporto (Media Type) viene selezionato un tipo di supporto diverso da Carta comune (Plain Paper), Hagaki A o Hagaki, l'opzione Stampa fronte/retro (Duplex Printing) viene visualizzata in grigio e non è disponibile.
- Quando è selezionata l'opzione Senza bordo (Borderless), Poster o Opuscolo (Booklet) dall'elenco Layout di pagina (Page Layout), le opzioni Stampa fronte/retro (Duplex Printing) e Lato pinzatura (Staple Side) non sono disponibili.
- Al termine della stampa fronte di una pagina, occorre attendere che sia trascorso il tempo di asciugatura dell'inchiostro prima di passare alla stampa retro (arresto temporaneo di funzionamento). Non toccare la carta durante questo intervallo di tempo. È possibile modificare il tempo di attesa asciugatura in Impostazioni personalizzate (Custom Settings) nella scheda Manutenzione (Maintenance).
- Quando si esegue la stampa fronte/retro automatica per i formati Hagaki, stampare prima un indirizzo e quindi il messaggio.

- Quando si esegue la stampa fronte/retro automatica, non usare carta comune di formato inferiore ad A5. Inoltre, non selezionare un tipo di carta diverso da Carta comune (Plain Paper), Hagaki A o Hagaki in Tipo di supporto (Media Type).
 - Se durante la stampa fronte/retro sono presenti sbavature sul retro della carta, eseguire la Pulizia lastra inferiore (Bottom Plate Cleaning) nella scheda Manutenzione (Maintenance).
-

Argomento correlato

➔ [Pulizia dell'interno della stampante](#)

[Inizio pagina](#) ↕

Guida Avanzata

Guida Avanzata > Stampa da un computer > Stampa con altre applicazioni software > Vari metodi di stampa > Stampa timbro/sfondo

P403

Stampa timbro/sfondo

L'opzione Timbro (Stamp) o Sfondo (Background) potrebbe non essere disponibile con alcuni driver della stampante.

La funzione Timbro (Stamp) consente di stampare un testo o un file bitmap di un timbro sopra o sotto i dati del documento. Consente anche di stampare la data, l'ora e il nome utente. La funzione Sfondo (Background) consente di stampare un'illustrazione chiara sotto i dati del documento.

Di seguito viene descritta la procedura per eseguire la stampa timbro/sfondo:

Stampa di un timbro

"RISERVATO", "IMPORTANTE" e altri timbri che vengono spesso utilizzati in ambiti aziendali sono predefiniti.

1. Aprire la finestra delle impostazioni del driver della stampante
2. Fare clic su Timbro/Sfondo... (Stamp/Background...) (Timbro... (Stamp...)) nella scheda Imposta pagina (Page Setup)

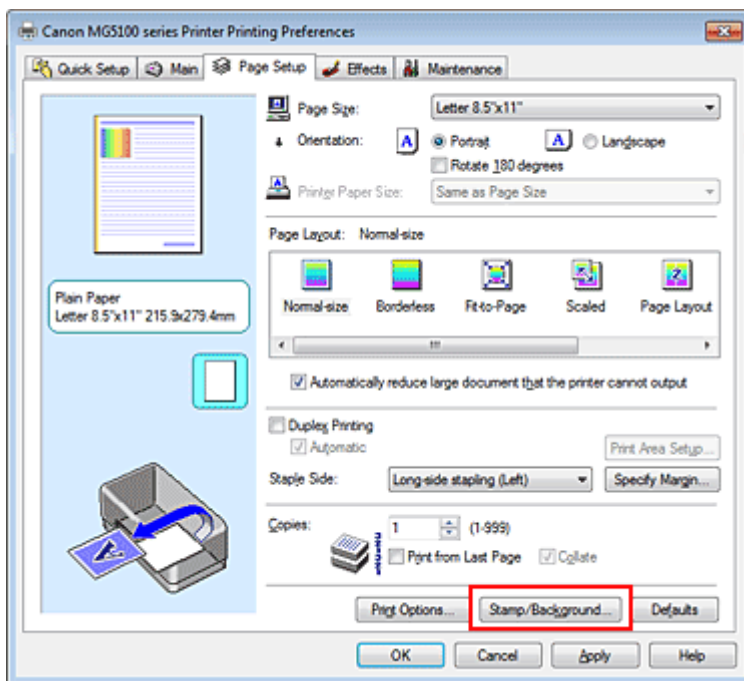

Viene visualizzata la finestra di dialogo Timbro/Sfondo (Stamp/Background) (Timbro (Stamp)).

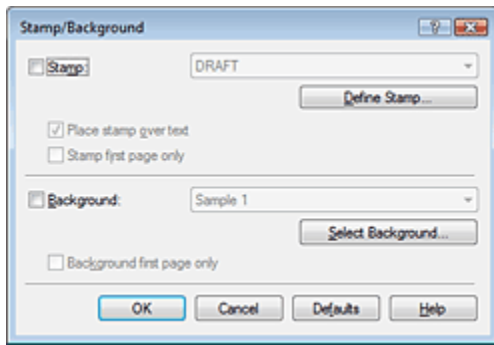

Nota

- Nel driver della stampante XPS, il pulsante Timbro/Sfondo... (Stamp/Background...) si trasforma nel pulsante Timbro... (Stamp...) ed è possibile utilizzare solo la funzione del timbro.

3. Selezionare un timbro

Selezionare la casella di controllo Timbro (Stamp), quindi scegliere dall'elenco il timbro da utilizzare.

Le impostazioni correnti sono visualizzate nella finestra di anteprima delle impostazioni sul lato sinistro della scheda Imposta pagina (Page Setup).

4. Impostare i dettagli del timbro

Se necessario, specificare le seguenti impostazioni, quindi fare clic su OK.

Pulsante Definisci timbro... (Define Stamp...)

Per modificare il testo, il file bitmap o la posizione del timbro, fare clic su questo pulsante (vedere la sezione " [Registrazione di un timbro](#) ").

Timbro in primo piano (Place stamp over text)

Per stampare il timbro sulla parte anteriore del documento, selezionare questa casella di controllo.

Nota

- Al timbro viene assegnata la priorità in quanto viene stampato sopra i dati del documento nelle sezioni in cui il timbro e i dati del documento si sovrappongono. Se questa casella di controllo è deselezionata, i dati del documento vengono stampati in primo piano rispetto al timbro che potrebbe risultare nascosto nelle parti sovrapposte, a seconda dell'applicazione utilizzata.
- L'opzione Timbro in primo piano (Place stamp over text) non può essere utilizzata con il driver della stampante XPS.
Quando si utilizza il driver della stampante XPS, il timbro viene in genere stampato in primo piano sul documento.

Stamp semitrasparente (Print semitransparent stamp)

Selezionare questa casella di controllo per stampare un timbro semitrasparente sul documento.

Questa funzione è disponibile solo se si utilizza un driver della stampante XPS.

Timbro solo su prima pagina (Stamp first page only)

Per stampare solo il timbro sulla prima pagina, selezionare questa casella di controllo.

5. Completare la configurazione

Fare clic su OK nella scheda Imposta pagina (Page Setup).

Quando si esegue la stampa, i dati vengono stampati con il timbro specificato.

Stampa di uno sfondo

Sono disponibili due file bitmap di esempio.

1. Aprire la finestra delle impostazioni del driver della stampante

2. Fare clic su Timbro/Sfondo... (Stamp/Background...) nella scheda Imposta pagina (Page Setup)

Viene visualizzata la finestra di dialogo Timbro/Sfondo (Stamp/Background).

3. Selezionare lo sfondo

Selezionare la casella di controllo Sfondo (Background), quindi selezionare dall'elenco lo sfondo da utilizzare.

Le impostazioni correnti sono visualizzate nella finestra di anteprima delle impostazioni sul lato sinistro della scheda Imposta pagina (Page Setup).

4. Impostare i dettagli dello sfondo

Se necessario, completare le seguenti impostazioni, quindi fare clic su OK.

Pulsante Seleziona sfondo... (Select Background...)

Per utilizzare un altro sfondo oppure per modificarne il layout o la densità, fare clic su questo pulsante (vedere la sezione " [Registrazione dei dati immagine da utilizzare come sfondo](#) ").

Sfondo solo su prima pagina (Background first page only)

Per stampare solo lo sfondo sulla prima pagina, selezionare questa casella di controllo.

5. Completare la configurazione

Fare clic su OK nella scheda Imposta pagina (Page Setup).

Quando si esegue la stampa, i dati vengono stampati con lo sfondo specificato.

Importante

- Quando si seleziona Senza bordo (Borderless), il pulsante Timbro/Sfondo... (Stamp/Background...) (Timbro... (Stamp...)) viene visualizzato in grigio e non è disponibile.

Nota

- Il timbro e lo sfondo non vengono stampati sulle pagine vuote inserite con la funzione Inserisci pagina vuota (Insert blank page) della stampa opuscolo.

Argomenti correlati

- ➔ [Registrazione di un timbro](#)
- ➔ [Registrazione dei dati immagine da utilizzare come sfondo](#)



Inizio pagina 

Guida Avanzata

Guida Avanzata > Stampa da un computer > Stampa con altre applicazioni software > Vari metodi di stampa > Stampa timbro/sfondo > Registrazione di un timbro

P404

Registrazione di un timbro

Questa funzione potrebbe non essere disponibile con alcuni driver della stampante.

È possibile creare e registrare un nuovo timbro. È inoltre possibile modificare e registrare alcune impostazioni di un timbro esistente. I timbri non necessari possono essere eliminati in qualsiasi momento.

Di seguito viene descritta la procedura per registrare un nuovo timbro.

Registrazione di un nuovo timbro

1. Aprire la finestra delle impostazioni del driver della stampante
2. Fare clic su Timbro/Sfondo... (Stamp/Background...) (Timbro... (Stamp...)) nella scheda Imposta pagina (Page Setup)

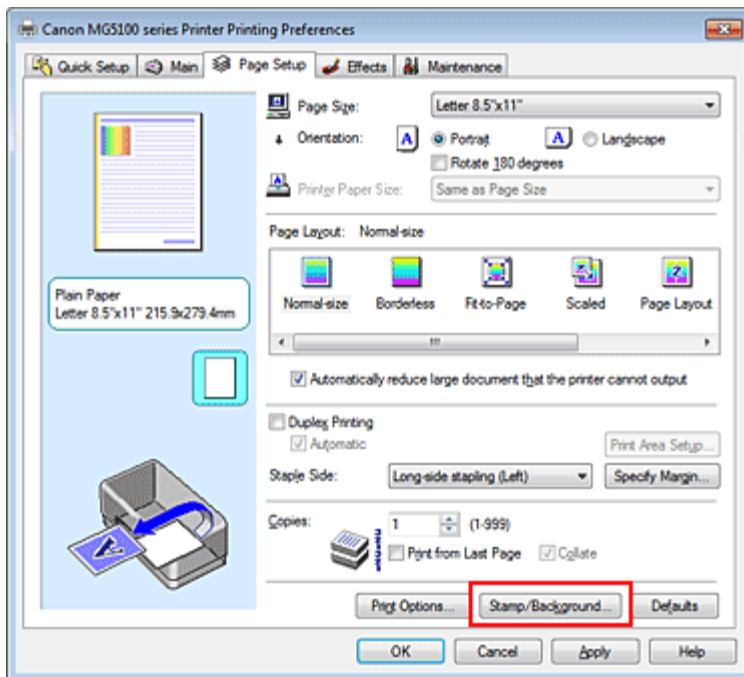

Viene visualizzata la finestra di dialogo Timbro/Sfondo (Stamp/Background) (Timbro (Stamp)).

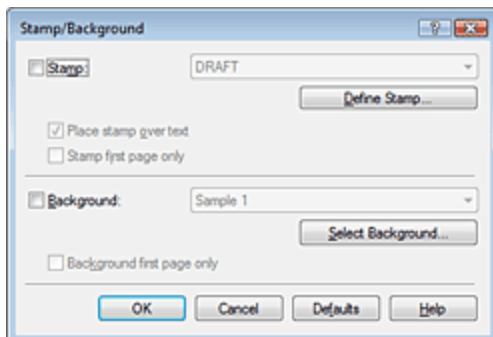

- Nel driver della stampante XPS, il pulsante Timbro/Sfondo... (Stamp/Background...) si trasforma nel pulsante Timbro... (Stamp...) ed è possibile utilizzare solo la funzione del timbro.

3. Fare clic su Definisci timbro... (Define Stamp...)

Viene visualizzata la finestra di dialogo Impostazioni timbro (Stamp Settings).

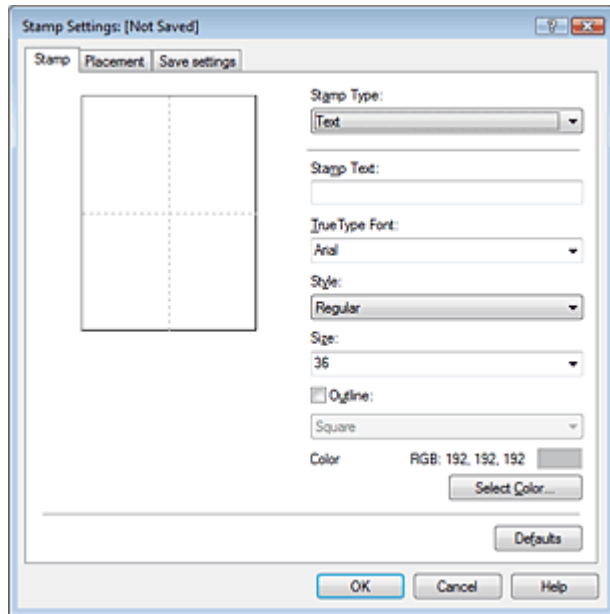

4. Configurare il timbro durante la visualizzazione della finestra di anteprima

• Scheda Timbro (Stamp)

Selezionare Testo (Text), Bitmap o Data/Ora/Nome utente (Date/Time/User Name) in base alle necessità per Tipo timbro (Stamp Type).

- Per la registrazione del Testo (Text), è necessario che i caratteri siano stati inseriti in Testo timbro (Stamp Text). Se necessario, modificare le impostazioni Font TrueType (TrueType Font), Stile (Style), Dimensione (Size) e Contorno (Outline). È possibile selezionare il colore del timbro facendo clic su Seleziona colore... (Select Color...).
- Per Bitmap, fare clic su Seleziona file... (Select File...) e selezionare il file bitmap (.bmp) da utilizzare. Se necessario, modificare le impostazioni Dimensione (Size) e Area bianca trasparente (Transparent white area).
- Per Data/Ora/Nome utente (Date/Time/User Name), la data e l'ora di creazione e il nome utente dell'oggetto stampato vengono visualizzati in Testo timbro (Stamp Text). Se necessario, modificare le impostazioni Font TrueType (TrueType Font), Stile (Style), Dimensione (Size) e Contorno (Outline). È possibile selezionare il colore del timbro facendo clic su Seleziona colore... (Select Color...).

Importante

- L'opzione Testo timbro (Stamp Text) viene visualizzata in grigio e non è disponibile se viene selezionata l'opzione Data/Ora/Nome utente (Date/Time/User Name).

• Scheda Posizione (Placement)

Selezionare la posizione del timbro dall'elenco Posizione (Position). È anche possibile selezionare l'opzione Personalizzata (Custom) dall'elenco Posizione (Position) e specificare le coordinate per la Posizione X (X-Position) e la Posizione Y (Y-Position).

È inoltre possibile modificare la posizione del timbro trascinandolo nella finestra di anteprima. Per modificare l'inclinazione del timbro, digitare direttamente un valore nella casella Orientamento (Orientation).

5. Salvare il timbro

Fare clic sulla scheda Salva impostazioni (Save settings) e immettere il titolo del timbro nella

casella Titolo (Title), quindi fare clic su Salva (Save).
Fare clic su OK quando viene visualizzato il messaggio di conferma.

6. Completare la configurazione

Fare clic su OK. Viene visualizzata nuovamente la finestra di dialogo Timbro/Sfondo (Stamp/Background) (Timbro (Stamp)).
Il titolo registrato viene visualizzato nell'elenco Timbro (Stamp).

Modifica e registrazione di alcune impostazioni di un timbro

1. Selezionare il timbro di cui si desidera modificare le impostazioni

Selezionare la casella di controllo Timbro (Stamp) nella finestra di dialogo Timbro/Sfondo (Stamp/Background) (Timbro (Stamp)), quindi selezionare il titolo del timbro da modificare dall'elenco Timbro (Stamp).

2. Fare clic su Definisci timbro... (Define Stamp...)

Viene visualizzata la finestra di dialogo Impostazioni timbro (Stamp Settings).

3. Configurare il timbro durante la visualizzazione della finestra di anteprima

4. Salvare e sovrascrivere il timbro

Fare clic su Salva e sovrascrivi (Save overwrite) nella scheda Salva impostazioni (Save settings).
Per salvare il timbro con un titolo diverso, digitarlo nella casella Titolo (Title) e fare clic su Salva (Save).
Fare clic su OK quando viene visualizzato il messaggio di conferma.

5. Completare la configurazione

Fare clic su OK. Viene visualizzata nuovamente la finestra di dialogo Timbro/Sfondo (Stamp/Background) (Timbro (Stamp)).
Il titolo registrato viene visualizzato nell'elenco Timbro (Stamp).

Eliminazione di un timbro non necessario

1. Fare clic su Definisci timbro... (Define Stamp...) nella finestra di dialogo Timbro/Sfondo (Stamp/Background) (Timbro (Stamp))

Viene visualizzata la finestra di dialogo Impostazioni timbro (Stamp Settings).

2. Selezionare il timbro da eliminare

Selezionare il titolo del timbro che si desidera eliminare dall'elenco Timbri (Stamps) nella scheda Salva impostazioni (Save settings). Quindi, fare clic su Elimina (Delete).
Fare clic su OK quando viene visualizzato il messaggio di conferma.

3. Completare la configurazione

Fare clic su OK. Viene visualizzata nuovamente la finestra di dialogo Timbro/Sfondo (Stamp/Background) (Timbro (Stamp)).



Guida Avanzata

Guida Avanzata > Stampa da un computer > Stampa con altre applicazioni software > Vari metodi di stampa > Stampa timbro/sfondo > Registrazione dei dati immagine da utilizzare come sfondo

P405

Registrazione dei dati immagine da utilizzare come sfondo

Questa funzione potrebbe non essere disponibile con alcuni driver della stampante.

È possibile selezionare un file bitmap (.bmp) e registrarlo come nuovo sfondo. È inoltre possibile modificare e registrare alcune impostazioni di uno sfondo esistente. Gli sfondi non necessari possono essere eliminati in qualsiasi momento.

Di seguito viene descritta la procedura per la registrazione dei dati immagine da utilizzare come sfondo.

Registrazione di un nuovo sfondo

1. Aprire la finestra delle impostazioni del driver della stampante
2. Fare clic su Timbro/Sfondo... (Stamp/Background...) nella scheda Imposta pagina (Page Setup)

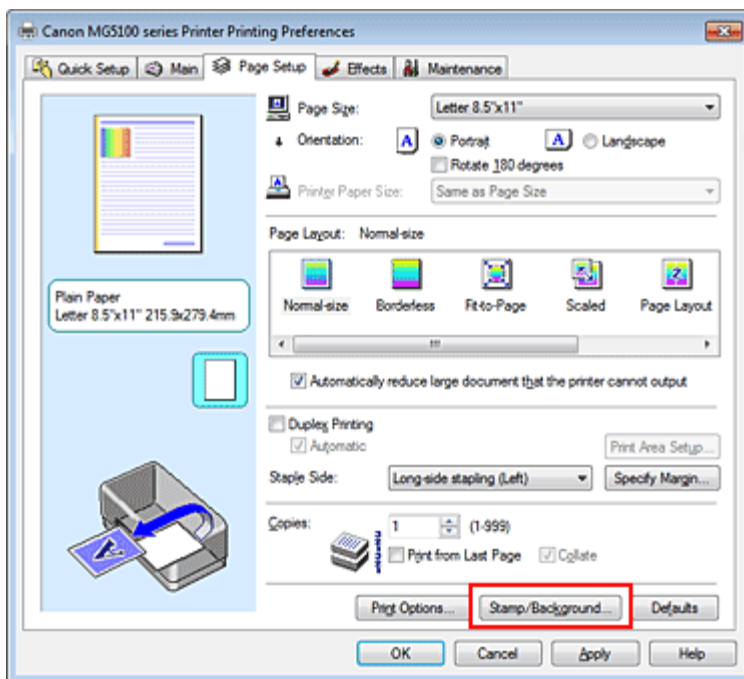

Viene visualizzata la finestra di dialogo Timbro/Sfondo (Stamp/Background).

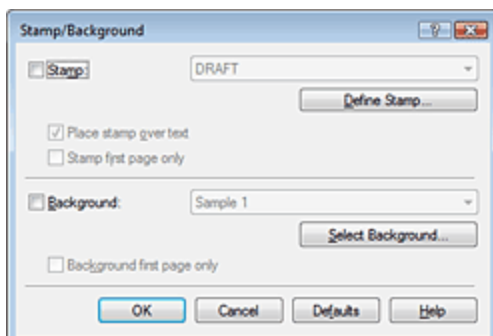

- Nel driver della stampante XPS, il pulsante Timbro/Sfondo... (Stamp/Background...) si trasforma nel pulsante Timbro... (Stamp...) e non è possibile utilizzare Sfondo (Background).

3. Fare clic su Seleziona sfondo... (Select Background...)

Viene visualizzata la finestra di dialogo Impostazioni sfondo (Background Settings).

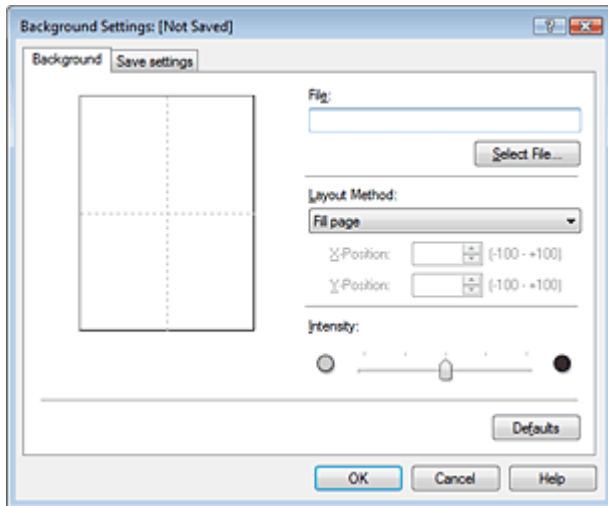

4. Selezionare i dati immagine da registrare sullo sfondo

Fare clic su Seleziona file... (Select File...). Selezionare il file bitmap (.bmp) di destinazione, quindi fare clic su Apri (Open).

5. Specificare le seguenti impostazioni visualizzando il risultato nella finestra di anteprima

Metodo di layout (Layout Method)

Selezionare la posizione dell'immagine di sfondo.

Quando è selezionata l'opzione Personalizzata (Custom), è possibile impostare le coordinate per la Posizione X (X-Position) e la Posizione Y (Y-Position).

La posizione dello sfondo può essere modificata anche trascinando l'immagine nella finestra di anteprima.

Intensità (Intensity)

Impostare l'intensità dell'immagine di sfondo utilizzando l'indicatore scorrevole Intensità (Intensity).

Per schiarire lo sfondo, trascinare l'indicatore verso sinistra. Per scurire lo sfondo, trascinare l'indicatore verso destra. Per stampare lo sfondo con l'intensità originale del file bitmap, trascinare l'indicatore scorrevole nella posizione all'estrema destra.

6. Salvare lo sfondo

Fare clic sulla scheda Salva impostazioni (Save settings) e immettere il titolo del timbro nella casella Titolo (Title), quindi fare clic su Salva (Save).

Fare clic su OK quando viene visualizzato il messaggio di conferma.

7. Completare la configurazione

Fare clic su OK. Viene visualizzata nuovamente la finestra di dialogo Timbro/Sfondo (Stamp/Background).

Il titolo registrato viene visualizzato nell'elenco Sfondo (Background).

Modifica e registrazione di alcune impostazioni dello sfondo

1. Selezionare lo sfondo di cui si desidera modificare le impostazioni

Selezionare la casella di controllo Sfondo (Background) nella finestra di dialogo Timbro/Sfondo (Stamp/Background), quindi selezionare il titolo dello sfondo da modificare dall'elenco Sfondo

(Background).

2. Fare clic su Seleziona sfondo... (Select Background...)

Viene visualizzata la finestra di dialogo Impostazioni sfondo (Background Settings).

3. Specificare gli elementi nella scheda Sfondo (Background) durante la visualizzazione della finestra di anteprima

4. Salvare lo sfondo

Fare clic su Salva e sovrascrivi (Save overwrite) nella scheda Salva impostazioni (Save settings).

Per salvare lo sfondo con un titolo diverso, immetterlo nella casella Titolo (Title) e fare clic su Salva (Save).

Fare clic su OK quando viene visualizzato il messaggio di conferma.

5. Completare la configurazione

Fare clic su OK. Viene visualizzata nuovamente la finestra di dialogo Timbro/Sfondo (Stamp/Background).

Il titolo registrato viene visualizzato nell'elenco Sfondo (Background).

Eliminazione di uno sfondo non necessario

1. Fare clic su Seleziona sfondo... (Select Background...) nella finestra di dialogo Timbro/Sfondo (Stamp/Background).

Viene visualizzata la finestra di dialogo Impostazioni sfondo (Background Settings).

2. Selezionare lo sfondo da eliminare

Selezionare il titolo dello sfondo che si desidera eliminare dall'elenco Sfondi (Backgrounds) nella scheda Salva impostazioni (Save settings), quindi fare clic su Elimina (Delete).

Fare clic su OK quando viene visualizzato il messaggio di conferma.

3. Completare la configurazione

Fare clic su OK. Viene visualizzata nuovamente la finestra di dialogo Timbro/Sfondo (Stamp/Background).



Guida Avanzata

Guida Avanzata > Stampa da un computer > Stampa con altre applicazioni software > Vari metodi di stampa > Stampa di una busta

P406

Stampa di una busta

Se si sta utilizzando il driver della stampante XPS, sostituire "Monitor di stato Canon IJ" con "Monitor di stato Canon IJ XPS" durante la lettura delle seguenti informazioni.

Per dettagli sulla modalità di caricamento di una busta nella stampante, consultare la sezione "Caricamento della carta" nel manuale Guida Base.

Di seguito viene descritta la procedura per eseguire la stampa di una busta.

1. Caricare una busta nella stampante

Ripiegare il lembo della busta.

Orientare la busta in modo che il lato dell'indirizzo si trovi in alto e il lembo a sinistra, quindi caricarla in senso verticale nel vassoio posteriore.

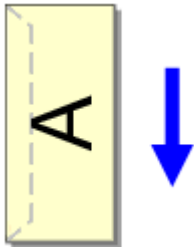

2. Aprire la finestra delle impostazioni del driver della stampante

3. Selezionare il tipo di supporto

Selezionare Busta (Envelope) dall'elenco Impostazioni comuni (Commonly Used Settings) della scheda Impostazione rapida (Quick Setup).

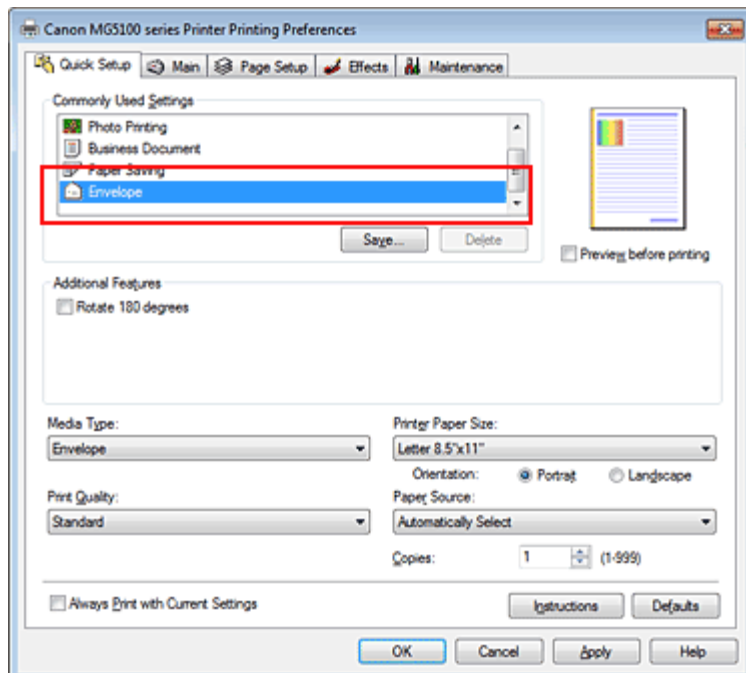

4. Selezionare il formato carta

Quando è visualizzata la finestra di dialogo Impostazione formato busta (Envelope Size Setting), selezionare Busta comm. #10 (Comm.Env. #10), Busta DL (DL Env.), Youkei 4 105x235mm o Youkei 6 98x190mm, quindi fare clic su OK.

5. Impostare l'orientamento

Per stampare i dati del destinatario in senso orizzontale, selezionare Orizzontale (Landscape) per l'impostazione Orientamento (Orientation).

6. Selezionare la qualità di stampa

Selezionare Alta (High) o Standard per Qualità di stampa (Print Quality), in funzione delle esigenze.

7. Completare la configurazione

Fare clic su OK.

Quando si esegue la stampa, le informazioni vengono stampate sulla busta.

Importante

- Quando si esegue la stampa di buste, vengono visualizzati alcuni messaggi della Guida. Per nascondere i messaggi della Guida, selezionare la casella di controllo Non visualizzare questo messaggio in futuro. (Do not show this message again.). Per visualizzare nuovamente la Guida, fare clic sul pulsante Visualizza stato stampante... (View Printer Status...) nella scheda Manutenzione (Maintenance), quindi avviare Monitor di stato Canon IJ. Fare quindi clic su Stampa busta (Envelope Printing) da Visualizza messaggio della Guida (Display Guide Message) del menu Opzioni (Option) e attivare l'impostazione.

[Inizio pagina](#) 

Guida Avanzata

Guida Avanzata > Stampa da un computer > Stampa con altre applicazioni software > Vari metodi di stampa > Modifica di Alimentazione carta (Paper Source) in base alle esigenze

P008

Modifica di Alimentazione carta (Paper Source) in base alle esigenze

Questo dispositivo dispone di due fonti di alimentazione carta, un vassoio posteriore e un cassetto. È possibile semplificare la stampa selezionando un'impostazione di alimentazione carta corrispondente alle condizioni o allo scopo della stampa.

Di seguito viene descritta la procedura per impostare l'alimentazione carta:

È anche possibile impostare l'alimentazione carta nella scheda Impostazione rapida (Quick Setup).

1. Aprire la finestra delle impostazioni del driver della stampante
2. Selezionare l'alimentazione carta

Dall'elenco Alimentazione carta (Paper Source) nella scheda Principale (Main), selezionare l'alimentazione carta corrispondente allo scopo della stampa.

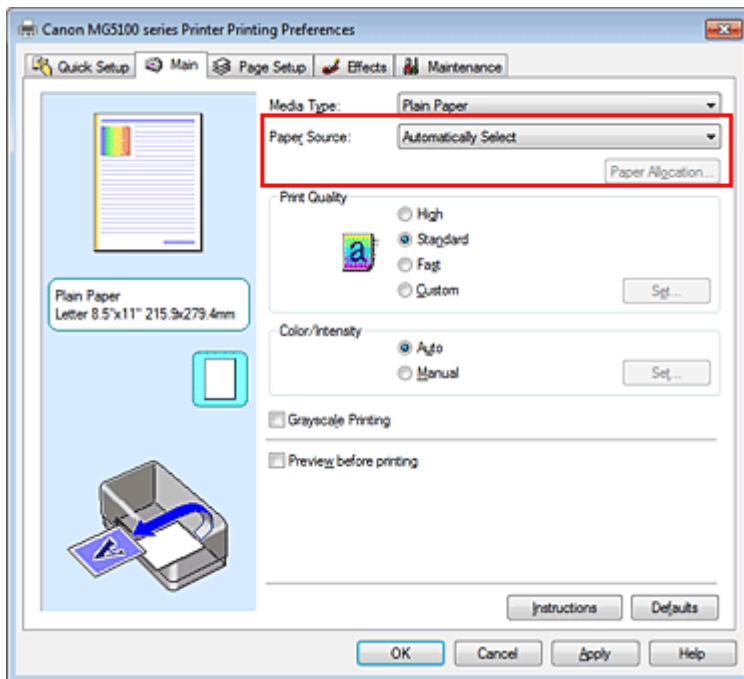

Selezione automatica (Automatically Select)

La carta comune con Formato pagina (Page Size) Letter 8.5"x11", A5, A4 o B5 è alimentata dal cassetto. Gli altri formati di carta comune e i tipi di carta diversi dalla carta comune sono alimentati dal vassoio posteriore.

Vassoio posteriore (Rear Tray)

La carta è sempre alimentata dal vassoio posteriore.

Cassetto (Cassette)

La carta è sempre alimentata dal cassetto.

Importante

- La carta comune di formato diverso da Letter 8.5"x11", A5, A4 o B5 e i tipi di carta diversi dalla carta comune non possono essere alimentati dal cassetto.

Alimen. autom. continua (Continuous Autofeed)

Se la carta comune si esaurisce nell'alimentazione specificata, la stampante cambia automaticamente l'alimentazione carta.

Quando si stampa una quantità elevata di dati, caricare lo stesso formato di carta comune nel vassoio posteriore e nel cassetto. Quando la carta comune si esaurisce in una delle fonti di alimentazione la stampante cambia automaticamente l'alimentazione carta, in modo da ridurre la frequenza delle operazioni di ricarica della carta.

 **Importante**

- Alimen. autom. continua (Continuous Autofeed) non è disponibile quando viene selezionata una carta diversa da Carta comune (Plain Paper) per Tipo di supporto (Media Type).
- Poiché la stampante preleva la carta dall'alimentazione utilizzata l'ultima volta che è stato selezionato Alimen. autom. continua (Continuous Autofeed) ed è stata terminata la stampa, caricare la stessa carta nel vassoio posteriore e nel cassetto.

Assegnazione carta (Paper Allocation)

Se il tipo di supporto per i dati di stampa è la carta comune e il formato corrisponde all'impostazione di assegnazione carta, la stampante preleva automaticamente la carta dal cassetto. In caso contrario, la stampante preleva la carta dal vassoio posteriore.

Per modificare le impostazioni di assegnazione carta, fare clic su Assegnazione carta... (Paper Allocation...), specificare il Formato carta (Paper Size) da caricare nel cassetto, quindi fare clic su OK.

Se nel cassetto si carica spesso la carta comune, la stampante preleva altri tipi di carta dal vassoio posteriore, in modo da ridurre la frequenza delle operazioni di ricarica della carta.

3. Completare la configurazione

Fare clic su OK.

Quando si esegue la stampa, la stampante usa l'alimentazione carta specificata per stampare i dati.

Guida Avanzata

Guida Avanzata > Stampa da un computer > Stampa con altre applicazioni software > Vari metodi di stampa > Visualizzazione dei risultati di stampa prima della stampa

P009

Visualizzazione dei risultati di stampa prima della stampa

Se si sta utilizzando il driver della stampante XPS, sostituire "Monitor di stato Canon IJ" con "Monitor di stato Canon IJ XPS" durante la lettura delle seguenti informazioni.

È possibile visualizzare e controllare i risultati di stampa prima della stampa.

Di seguito viene descritta la procedura per visualizzare il risultato di stampa prima della stampa.

È anche possibile impostare la visualizzazione dei risultati di stampa nella scheda Impostazione rapida (Quick Setup).

1. Aprire la finestra delle impostazioni del driver della stampante

2. Impostare la visualizzazione dell'anteprima

Selezionare la casella di controllo Anteprima prima della stampa (Preview before printing) nella scheda Principale (Main).

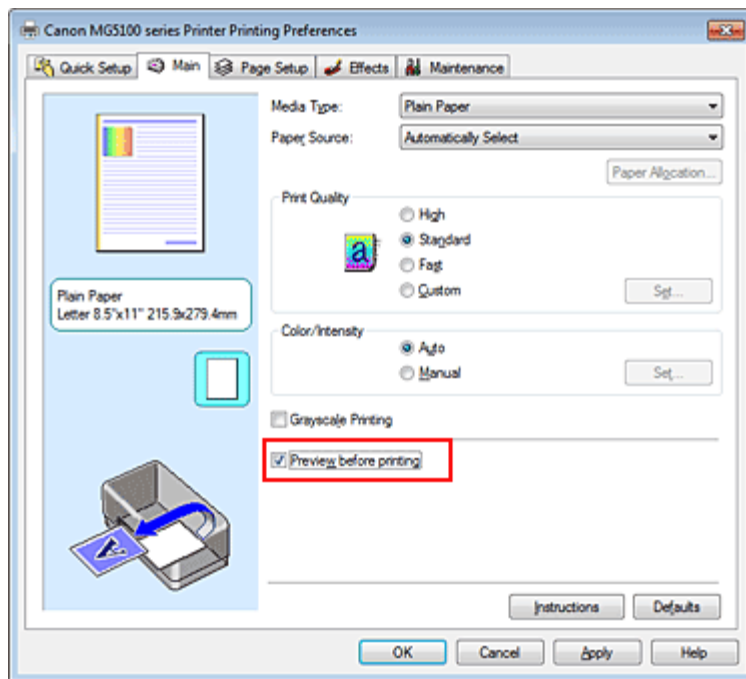

3. Completare la configurazione

Fare clic su OK.

Quando si esegue la stampa, viene visualizzato Anteprima Canon IJ con i risultati di stampa.

Argomento correlato

➔ Anteprima Canon IJ

Guida Avanzata

Guida Avanzata > Stampa da un computer > Stampa con altre applicazioni software > Vari metodi di stampa > Impostazione delle dimensioni della carta (formato personalizzato)

P010

Impostazione delle dimensioni della carta (Formato Personalizzato)

È possibile specificare l'altezza e la larghezza della carta se non è possibile selezionarne le dimensioni in Formato pagina (Page Size). Il formato così determinato viene definito "personalizzato".

Di seguito viene descritta la procedura per specificare un formato personalizzato.

È anche possibile impostare un formato personalizzato in Formato carta della stampante (Printer Paper Size) nella scheda Impostazione rapida (Quick Setup).

1. Impostare il formato personalizzato nell'applicazione software

Specificare il formato personalizzato con la funzione relativa al formato carta contenuta nell'applicazione.

Importante

- Se l'applicazione con cui è stato creato il documento dispone di una funzione per specificare i valori di larghezza e altezza, utilizzare l'applicazione per impostarli. Se l'applicazione non dispone di questa funzione o se il documento non viene stampato correttamente, utilizzare il driver della stampante per impostare tali valori.

2. Aprire la finestra delle impostazioni del driver della stampante

3. Selezionare il formato carta

Selezionare Personalizzato... (Custom...) per l'impostazione Formato pagina (Page Size) nella scheda Imposta pagina (Page Setup).

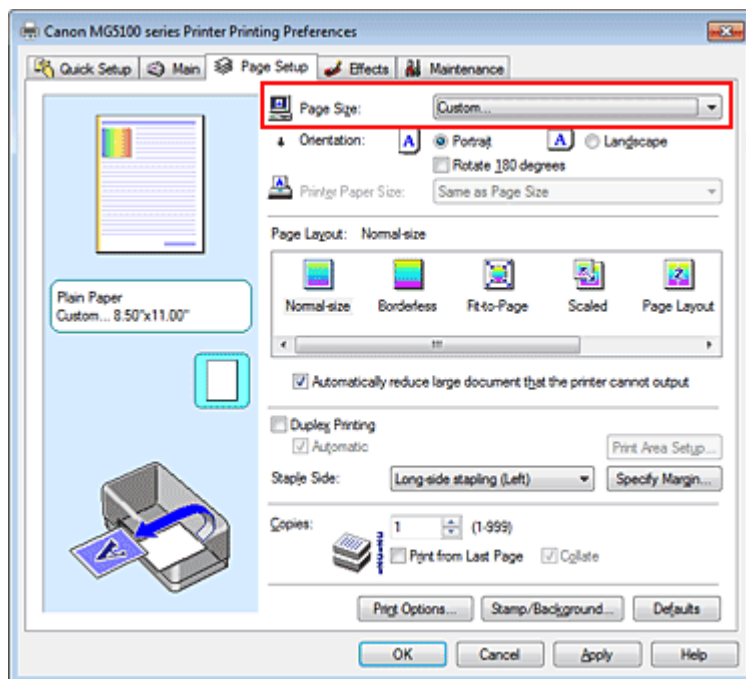

Viene visualizzata la finestra di dialogo Formato carta pers. (Custom Paper Size)

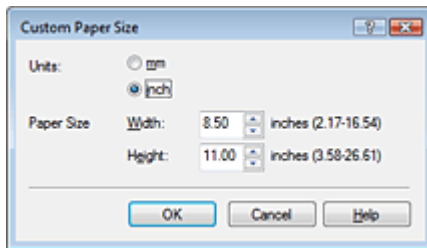

4. Impostare il formato carta personalizzato

Specificare Unità (Units) e immettere i valori di Larghezza (Width) e Altezza (Height) della carta da utilizzare. Quindi fare clic su OK.

5. Completare la configurazione

Fare clic su OK nella scheda Imposta pagina (Page Setup).

Quando si esegue la stampa, i dati vengono stampati con il formato di carta specificato.

Inizio pagina 

Guida Avanzata

[Guida Avanzata](#) > [Stampa da un computer](#) > [Stampa con altre applicazioni software](#) > [Modifica della qualità di stampa e correzione dei dati immagine](#)

Modifica della qualità di stampa e correzione dei dati immagine

- ➔ Selezione della combinazione del livello di qualità di stampa e di un metodo di gestione dei mezzitoni
- ➔ Stampa in bianco e nero di un documento a colori
- ➔ Specifica della correzione colore
- ➔ Stampa fotografica ottimale dei dati immagine
- ➔ Interpretazione del profilo ICC
- ➔ Regolazione dei colori con il driver della stampante
- ➔ Stampa con i profili ICC
- ➔ Regolazione del bilanciamento del colore
- ➔ Regolazione della luminosità
- ➔ Regolazione dell'intensità
- ➔ Regolazione del contrasto
- ➔ Simulazione di un'illustrazione
- ➔ Rappresentazione dei dati immagine con un unico colore
- ➔ Presentazione dei dati immagine con Vivid Colors
- ➔ Rifinitura di contorni irregolari
- ➔ Modifica delle proprietà del colore per migliorarne il livello generale
- ➔ Riduzione della distorsione delle foto

[Inizio pagina](#) ↑

Guida Avanzata

Guida Avanzata > Stampa da un computer > Stampa con altre applicazioni software > Modifica della qualità di stampa e correzione dei dati immagine > Selezione della combinazione del livello di qualità di stampa e di un metodo di gestione dei mezzitoni

P011

Selezione della combinazione del livello di qualità di stampa e di un metodo di gestione dei mezzitoni

È possibile effettuare un'impostazione individuale del metodo di rappresentazione combinato del livello di qualità di stampa e dei mezzitoni.



Di seguito viene descritta la procedura per l'impostazione del livello di qualità di stampa e del metodo di gestione dei mezzitoni.

1. Aprire la finestra delle impostazioni del driver della stampante
2. Selezionare la qualità di stampa

Selezionare Personalizzata (Custom) per l'impostazione Qualità di stampa (Print Quality) nella scheda Principale (Main), quindi fare clic su Imposta... (Set...).

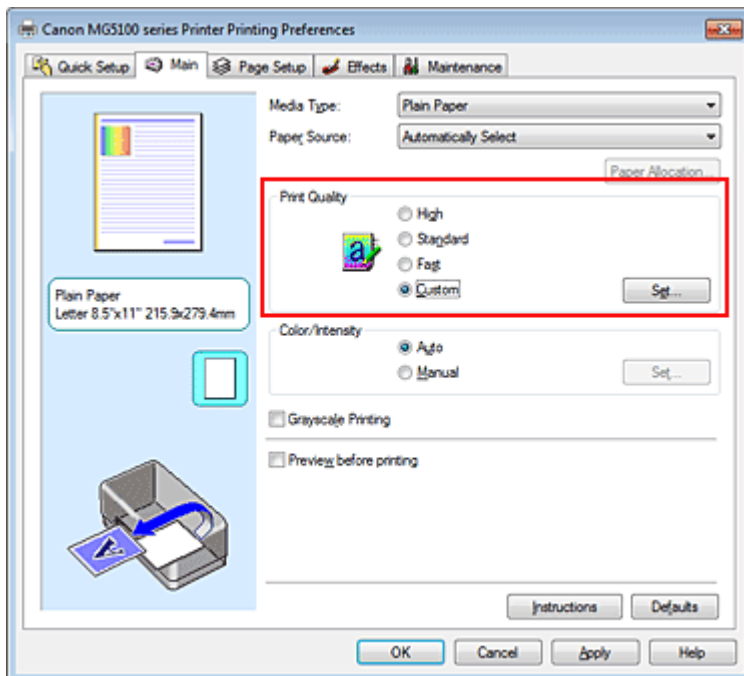

Viene visualizzata la finestra di dialogo Personalizzata (Custom).

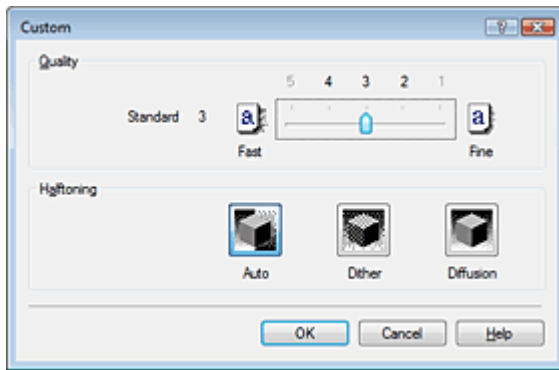

3. Impostare la qualità di stampa e il metodo di espressione dei mezzitoni

Spostare l'indicatore scorrevole Qualità (Quality) per selezionare il livello di qualità.
Selezionare il metodo di espressione in Mezzitoni (Halftoning), quindi fare clic su OK.

Nota

- L'opzione Mezzitoni si riferisce alle sfumature di colore tra i colori più scuri e quelli più chiari. Per rappresentare i mezzitoni, la stampante sostituisce le ombre di colore con un insieme di piccoli punti. Quando si seleziona Automatico (Auto), i dati vengono stampati con il metodo di regolazione dei mezzitoni ottimale per la qualità di stampa selezionata. L'opzione Retino (Dither) dispone i punti in base a regole fisse per rappresentare i mezzitoni. L'opzione Diffusione (Diffusion) dispone i punti in modo casuale per esprimere i mezzitoni.

4. Completare la configurazione

Fare clic su OK nella scheda Principale (Main).
Quando si esegue la stampa, i dati immagine vengono stampati con il livello di qualità di stampa e il metodo di regolazione dei mezzitoni selezionati.

Importante

- A seconda delle impostazioni del Tipo di supporto (Media Type), alcuni livelli di qualità e metodi di regolazione dei mezzitoni non possono essere selezionati.

Nota

- Se non viene stampata parte di un oggetto, la selezione di Diffusione (Diffusion) per l'impostazione Mezzitoni (Halftoning) potrebbe risolvere il problema.

Argomenti correlati

- ➔ Specifica della correzione colore
- ➔ Regolazione del bilanciamento del colore
- ➔ Regolazione della luminosità
- ➔ Regolazione dell'intensità
- ➔ Regolazione del contrasto

Guida Avanzata

Guida Avanzata > Stampa da un computer > Stampa con altre applicazioni software > Modifica della qualità di stampa e correzione dei dati immagine > Stampa in bianco e nero di un documento a colori

P012

Stampa in bianco e nero di un documento a colori

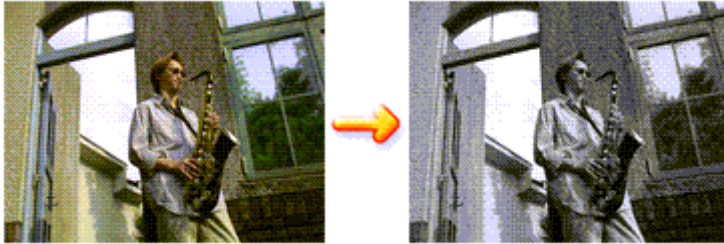

Di seguito viene descritta la procedura per stampare in bianco e nero un documento a colori.

È anche possibile impostare la stampa in scala di grigi in Funzioni aggiuntive (Additional Features) nella scheda Impostazione rapida (Quick Setup).

1. Aprire la finestra delle impostazioni del driver della stampante
2. Impostare la stampa in scala di grigi

Selezionare la casella di controllo Stampa in scala di grigi (Grayscale Printing) nella scheda Principale (Main).

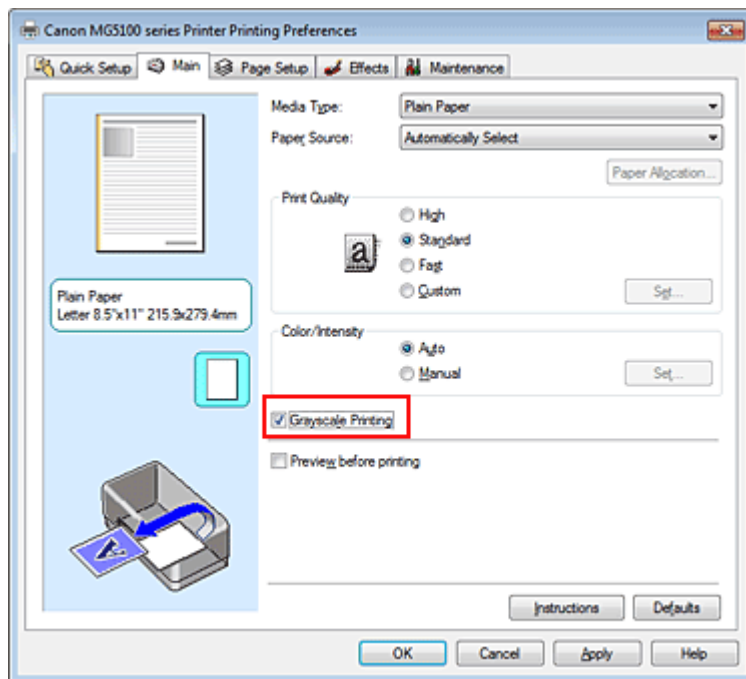

3. Completare la configurazione

Fare clic su OK.

Quando si esegue la stampa, il documento viene convertito in dati in scala di grigi. In tal modo risulta possibile stampare il documento a colori in bianco e nero.

Importante

- Quando è selezionata la casella di controllo Stampa in scala di grigi (Grayscale Printing), il driver della stampante elabora i dati di immagine, quali i dati sRGB. In tal caso, i colori effettivamente stampati potrebbero essere diversi da quelli dei dati di immagine originali.

Quando si utilizza la funzione di stampa in scala di grigi per stampare i dati Adobe RGB, convertire i dati in formato sRGB utilizzando un'applicazione software.

Nota

- Durante la Stampa in scala di grigi (Grayscale Printing), possono essere utilizzati inchiostri a colori e inchiostro nero.
-

[Inizio pagina](#) ↑

Guida Avanzata

Guida Avanzata > Stampa da un computer > Stampa con altre applicazioni software > Modifica della qualità di stampa e correzione dei dati immagine > Specifica della correzione colore

P013

Specifica della correzione colore

È possibile specificare il metodo di correzione colore adatto al tipo di documento da stampare.

In genere, il driver della stampante regola i colori utilizzando Canon Digital Photo Color in modo che i dati vengano stampati con le tonalità di colore preferite dalla maggior parte delle persone. Questo metodo è adatto per la stampa dei dati sRGB.

Se si desidera stampare utilizzando in modo efficace lo spazio colore dei dati immagine (Adobe RGB o sRGB), selezionare ICM o Corrispondenza profilo ICC (ICC Profile Matching). Se si desidera utilizzare un'applicazione software per specificare un profilo ICC di stampa, selezionare Nessuna (None).

Di seguito viene descritta la procedura per la regolazione della correzione colore:

È anche possibile impostare la correzione colore nella scheda Impostazione rapida (Quick Setup) scegliendo Stampa foto (Photo Printing) in Impostazioni comuni (Commonly Used Settings) e selezionando successivamente Regolazione colore/intensità manuale (Color/Intensity Manual Adjustment) in Funzioni aggiuntive (Additional Features).

1. Aprire la finestra delle impostazioni del driver della stampante

2. Selezionare la regolazione dei colori manuale

Nella scheda Principale (Main), selezionare Manuale (Manual) per Colore/Intensità (Color/Intensity), quindi fare clic su Imposta... (Set...).

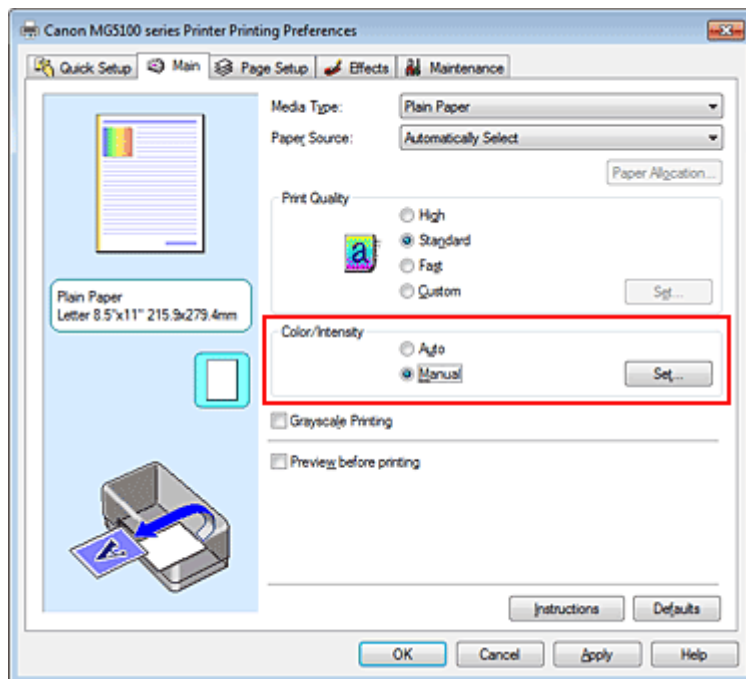

Viene visualizzata la finestra di dialogo Regolazione colore manuale (Manual Color Adjustment).

3. Selezionare la correzione colore

Fare clic sulla scheda Corrispondenza (Matching), selezionare in base alle esigenze l'impostazione Correzione colore (Color Correction) dal relativo menu, quindi fare clic su OK.

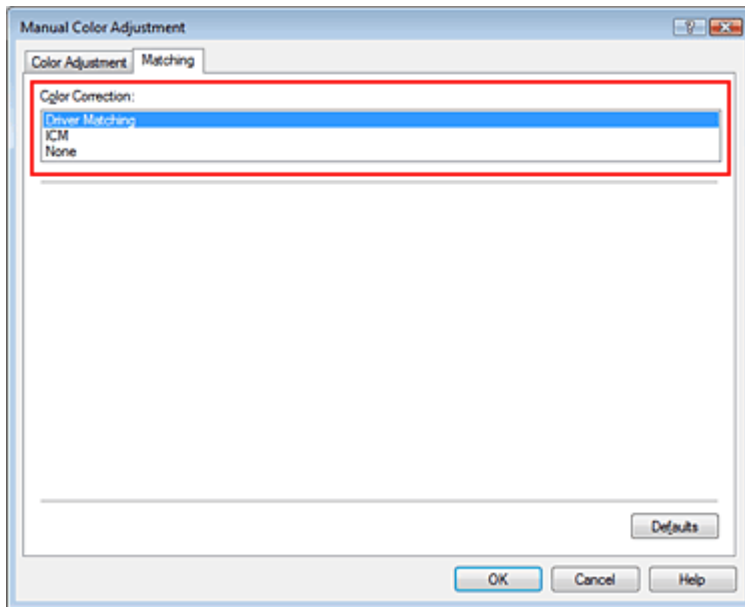

Corrispondenza driver (Driver Matching)

Tramite l'utilizzo di Canon Digital Photo Color, è possibile stampare i dati sRGB con le tonalità di colore preferite dalla maggior parte delle persone.

Corrispondenza driver (Driver Matching) è l'impostazione predefinita per la correzione colore.

ICM/Corrispondenza profilo ICC (ICC Profile Matching)

Durante la stampa, regolare i colori con un profilo ICC.

Specificare il profilo di inserimento da utilizzare.

Nessuna (None)

Il driver della stampante non esegue alcuna correzione del colore. Selezionare questo valore se si specifica un profilo ICC di stampa creato singolarmente o un profilo ICC di stampa per carta speciale Canon in un'applicazione software per stampare i dati.

4. Completare la configurazione

Fare clic su OK nella scheda Principale (Main).

Quando si esegue la stampa, i dati vengono stampati con il metodo di correzione del colore specificato.

► Importante

- Se la funzione ICM è disattivata nell'applicazione software, l'opzione ICM non è disponibile per Correzione colore (Color Correction) e la stampante potrebbe non essere in grado di stampare correttamente i dati di immagine.
- Quando la casella di controllo Stampa in scala di grigi (Grayscale Printing) viene selezionata nella scheda Principale (Main), l'opzione Correzione colore (Color Correction) non è disponibile.

Argomenti correlati

- ➔ Stampa fotografica ottimale dei dati immagine
- ➔ Interpretazione del profilo ICC
- ➔ Regolazione dei colori con il driver della stampante
- ➔ Stampa con i profili ICC



Guida Avanzata

[Guida Avanzata](#) > [Stampa da un computer](#) > [Stampa con altre applicazioni software](#) > [Modifica della qualità di stampa e correzione dei dati immagine](#) > [Specifica della correzione colore](#) > [Stampa fotografica ottimale dei dati immagine](#)

P014

Stampa fotografica ottimale dei dati immagine

Quando si stampano foto scattate con fotocamere digitali, a volte si ha l'impressione che le tonalità di colore stampate siano diverse da quelle dell'immagine reale o da quelle visualizzate sul monitor. Per ottenere risultati di stampa il più possibile vicini alle tonalità di colore desiderate, è necessario selezionare il metodo di stampa più adatto all'applicazione software utilizzata o al proprio scopo.

Gestione del colore

Periferiche come fotocamere digitali, scanner, monitor e stampanti gestiscono il colore in modo diverso. La funzione di gestione del colore (corrispondenza colore) è un metodo che consente di gestire i "colori" che dipendono dalla periferica come uno spazio colore comune. Per Windows, nel sistema operativo è incorporato un sistema di gestione del colore denominato "ICM".

RGB e Adobe sRGB sono comunemente utilizzati come spazi colore comuni. Adobe RGB ha uno spazio colore maggiore di sRGB.

I profili ICC convertono i "colori" che dipendono dalla periferica in uno spazio colore comune. Utilizzando un profilo ICC ed eseguendo la gestione del colore, è possibile definire lo spazio colore dei dati immagine entro l'area di riproduzione del colore che può essere rappresentata dalla stampante.

Selezione del metodo di stampa adeguato ai dati immagine

Il metodo di stampa consigliato dipende dallo spazio colore (Adobe RGB o sRGB) dei dati immagine o dall'applicazione software da utilizzare. Esistono due metodi di stampa tipici. Verificare lo spazio colore (Adobe RGB o sRGB) dei dati immagine e l'applicazione software da utilizzare, quindi selezionare il metodo di stampa più adeguato in base alle proprie esigenze.

Regolazione dei colori con il driver della stampante

Fornisce una descrizione della procedura da seguire per la stampa dei dati sRGB mediante la funzione di correzione colore del driver della stampante.

- **Per stampare utilizzando Canon Digital Photo Color**

La stampante stampa dati con le tonalità di colore preferite dalla maggior parte delle persone, riproducendo i colori dei dati immagine originali e producendo effetti tridimensionali e un contrasto ottimo e nitido.

- **Per stampare i dati applicando direttamente i risultati delle modifiche e del ritocco apportati in un'applicazione software**

Durante la stampa dei dati, la stampante mostra una leggera differenza di colore tra le aree scure e chiare, mentre le aree più chiare e più scure vengono lasciate intatte.

Durante la stampa dei dati, la stampante applica i risultati di regolazioni precise, ad esempio le regolazioni dell'intensità effettuate con un'applicazione software.

Stampa con i profili ICC

Fornisce una descrizione della procedura da seguire per stampare utilizzando in modo efficace lo spazio colore di Adobe RGB o sRGB.

È possibile eseguire la stampa con uno spazio colore comune mediante l'impostazione dell'applicazione software e del driver della stampante in modo che il sistema di gestione del colore corrisponda al profilo ICC di input dei dati di immagine.

La procedura di impostazione del driver della stampante varia in base all'applicazione software da utilizzare.

Argomento correlato

➡ [Interpretazione del profilo ICC](#)



Inizio pagina 

Guida Avanzata

Guida Avanzata > Stampa da un computer > Stampa con altre applicazioni software > Modifica della qualità di stampa e correzione dei dati immagine > Specifica della correzione colore > Regolazione dei colori con il driver della stampante

P015

Regolazione dei colori con il driver della stampante

È possibile specificare la funzione di correzione colore del driver della stampante per stampare i dati sRGB con le tonalità di colore preferite dalla maggior parte delle persone mediante l'utilizzo di Canon Digital Photo Color.

Quando si stampa da un'applicazione software in grado di individuare i profili ICC e che consente di specificarli, utilizzare un profilo ICC di stampa nell'applicazione, quindi selezionare le impostazioni per la gestione del colore.

Di seguito viene descritta la procedura per la regolazione dei colori con il driver della stampante.

1. Aprire la finestra delle impostazioni del driver della stampante
2. Selezionare il tipo di supporto

Selezionare il tipo di carta caricata nella stampante dall'elenco Tipo di supporto (Media Type) nella scheda Principale (Main).

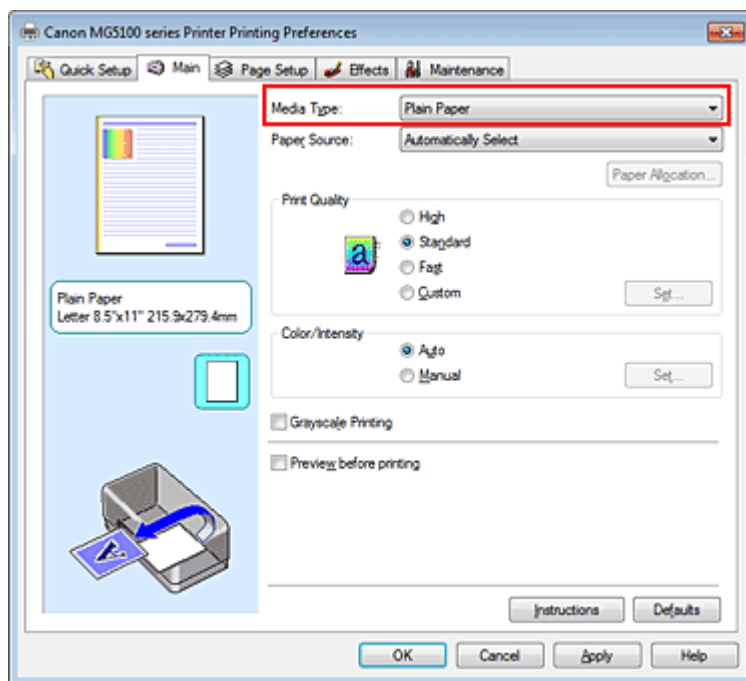

3. Selezionare la qualità di stampa

Per Qualità di stampa (Print Quality), selezionare Alta (High), Standard o Veloce (Fast), in funzione delle esigenze.

4. Selezionare la regolazione dei colori manuale

Selezionare Manuale (Manual) per Colore/Intensità (Color/Intensity), quindi fare clic su Imposta... (Set...).

Viene visualizzata la finestra di dialogo Regolazione colore manuale (Manual Color Adjustment).

5. Selezionare la correzione colore

Fare clic sulla scheda Corrispondenza (Matching) e selezionare Corrispondenza driver (Driver Matching) per Correzione colore (Color Correction).

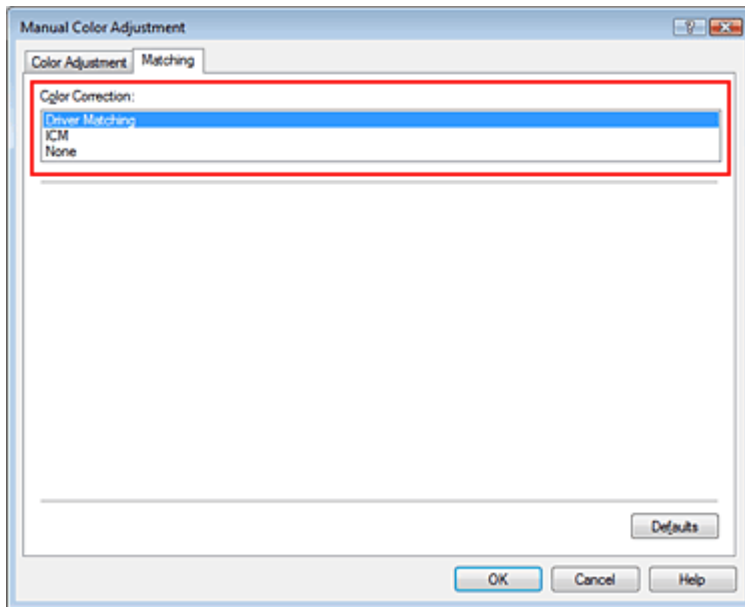

6. Impostare gli altri elementi

Se necessario, fare clic sulla scheda Regolazione colore (Color Adjustment), regolare il bilanciamento del colore (Ciano (Cyan), Magenta, Giallo (Yellow)), regolare le impostazioni relative a Luminosità (Brightness), Intensità (Intensity) e Contrasto (Contrast), quindi fare clic su OK.

7. Completare la configurazione

Fare clic su OK nella scheda Principale (Main).

Quando si esegue la stampa, il driver della stampante regola i colori durante la stampa dei dati.

Argomenti correlati

- ➔ Selezione della combinazione del livello di qualità di stampa e di un metodo di gestione dei mezzitoni
- ➔ Specifica della correzione colore
- ➔ Regolazione del bilanciamento del colore
- ➔ Regolazione della luminosità
- ➔ Regolazione dell'intensità
- ➔ Regolazione del contrasto



Guida Avanzata

Guida Avanzata > Stampa da un computer > Stampa con altre applicazioni software > Modifica della qualità di stampa e correzione dei dati immagine > Specifica della correzione colore > Stampa con i profili ICC

P016

Stampa con i profili ICC

Se per i dati di immagine è stato specificato un profilo ICC di input, è possibile stampare utilizzando in modo efficace lo spazio colore dei dati (Adobe RGB o sRGB).

La procedura di impostazione del driver della stampante varia in base all'applicazione software utilizzata per la stampa.

Specifico di un profilo ICC dall'applicazione software e stampa dei dati

Quando si utilizzano prodotti software quali Adobe Photoshop, Canon Digital Photo Professional o qualsiasi applicazione software che consente di specificare profili ICC di input e di stampa, è possibile eseguire la stampa utilizzando in modo efficace lo spazio colore del profilo ICC di input specificato nei dati di immagine.

Per impiegare questo metodo di stampa, è necessario utilizzare un'applicazione software per selezionare le impostazioni di gestione del colore e specificare un profilo ICC di input oltre che un profilo ICC di stampa nei dati di immagine.

Anche se si stampa utilizzando un profilo ICC di stampa creato personalmente o un profilo per carta speciale Canon dall'applicazione software, assicurarsi di selezionare le impostazioni di gestione del colore da tale applicazione.

Per ulteriori indicazioni, consultare il manuale dell'utente dell'applicazione software utilizzata.

1. Aprire la finestra delle impostazioni del driver della stampante

2. Selezionare il tipo di supporto

Selezionare il tipo di carta caricata nella stampante dall'elenco Tipo di supporto (Media Type) nella scheda Principale (Main).

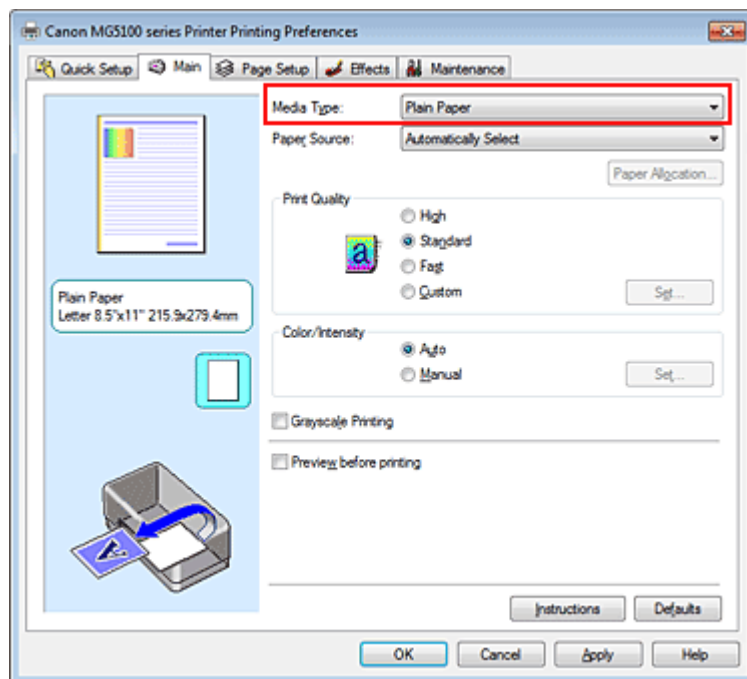

3. Selezionare la qualità di stampa

Per Qualità di stampa (Print Quality), selezionare Alta (High), Standard o Veloce (Fast), in funzione delle esigenze.

4. Selezionare la regolazione dei colori manuale

Selezionare Manuale (Manual) per Colore/Intensità (Color/Intensity), quindi fare clic su Imposta... (Set...).

Viene visualizzata la finestra di dialogo Regolazione colore manuale (Manual Color Adjustment).

5. Selezionare la correzione colore

Fare clic sulla scheda Corrispondenza (Matching) e selezionare Nessuna (None) per Correzione colore (Color Correction).

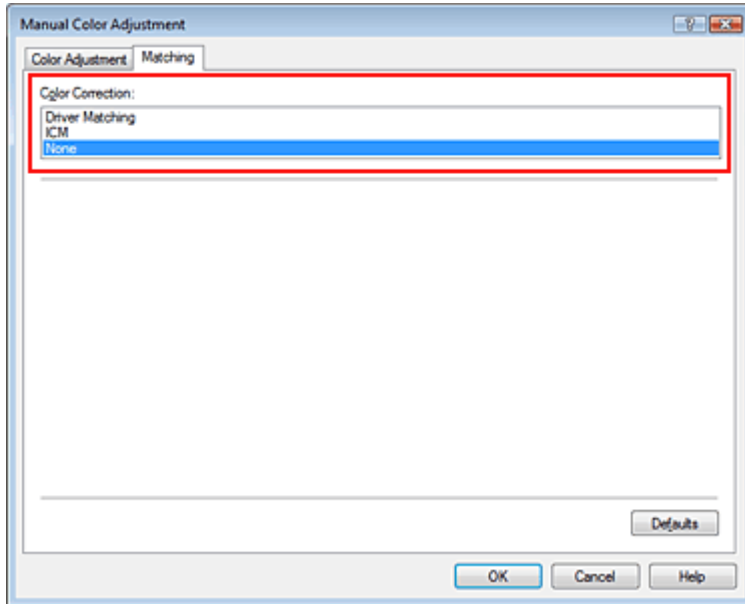

6. Impostare gli altri elementi

Se necessario, fare clic sulla scheda Regolazione colore (Color Adjustment), regolare il bilanciamento del colore (Ciano (Cyan), Magenta, Giallo (Yellow)), regolare le impostazioni relative a Luminosità (Brightness), Intensità (Intensity) e Contrasto (Contrast), quindi fare clic su OK.

7. Completare la configurazione

Fare clic su OK nella scheda Principale (Main).

Quando si esegue la stampa, la stampante usa lo spazio colore dei dati immagine.

Specifiche di un profilo ICC con il driver della stampante e stampa

Stampare da un'applicazione software che non consente di identificare i profili ICC di input oppure che consente di specificarne uno utilizzando lo spazio colore del profilo ICC di input (sRGB) associato ai dati. Quando si stampano i dati Adobe RGB, è possibile stamparli con lo spazio colore Adobe RGB anche se l'applicazione software non supporta Adobe RGB.

1. Aprire la finestra delle impostazioni del driver della stampante

2. Selezionare il tipo di supporto

Selezionare il tipo di carta caricata nella stampante dall'elenco Tipo di supporto (Media Type) nella scheda Principale (Main).

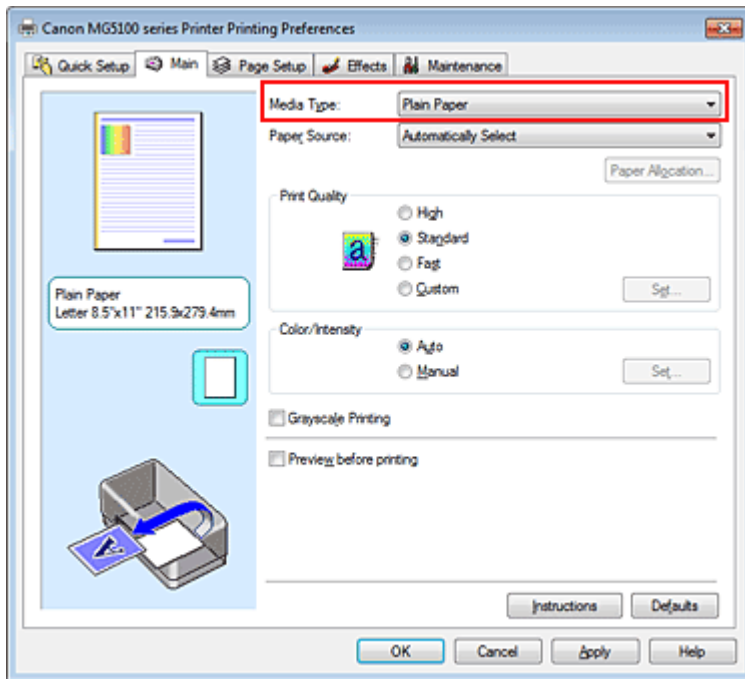

3. Selezionare la qualità di stampa

Per Qualità di stampa (Print Quality), selezionare Alta (High), Standard o Veloce (Fast), in funzione delle esigenze.

4. Selezionare la regolazione dei colori manuale

Selezionare Manuale (Manual) per Colore/Intensità (Color/Intensity), quindi fare clic su Imposta... (Set...).

Viene visualizzata la finestra di dialogo Regolazione colore manuale (Manual Color Adjustment).

5. Selezionare la correzione colore

Fare clic sulla scheda Corrispondenza (Matching) e selezionare ICM o Corrispondenza profilo ICC (ICC Profile Matching) per Correzione colore (Color Correction).

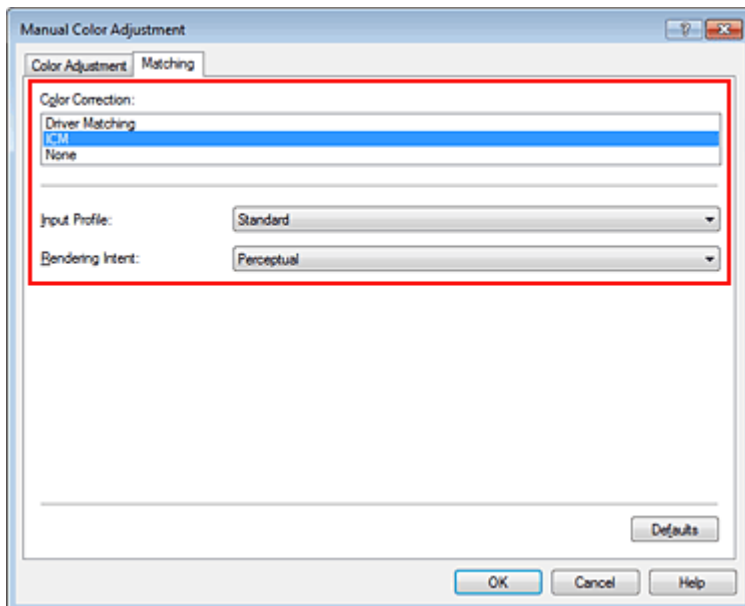

6. Selezionare il profilo di inserimento

Selezionare un Profilo di inserimento (Input Profile) corrispondente allo spazio colore dei dati di immagine.

- **Per i dati sRGB o i dati senza un profilo ICC di input:**
Selezionare Standard.
- **Per i dati Adobe RGB:**
Selezionare Adobe RGB (1998).

Importante

- Se l'applicazione software specifica un profilo di inserimento, le impostazioni del profilo di inserimento del driver della stampante non sono più valide.
- Se nel computer non è installato alcun profilo ICC di input, l'opzione Adobe RGB (1998) non viene visualizzata. È possibile installare i profili ICC dal CD-ROM di installazione (Setup CD-ROM) fornito con la stampante.

7. Selezione dell'intento di rendering

Selezionare il metodo di regolazione colore in Intento di rendering (Rendering Intent).

- **Saturazione (Saturation)**
Questo metodo consente di riprodurre immagini con colori più vividi rispetto al metodo Percettivo (Perceptual).
- **Percettivo (Perceptual)**
Questo metodo consente di riprodurre le immagini utilizzando i colori preferiti dalla maggior parte delle persone. Selezionare questo metodo per stampare le foto.
- **Colorimetrico relativo (Relative Colorimetric)**
Quando i dati di immagine vengono convertiti nello spazio colore della stampante, questo metodo consente di eseguire la conversione affinché la riproduzione del colore si avvicini alle aree di colore condivise. Selezionare pertanto questo metodo se si desidera stampare i dati di immagine affinché siano più fedeli all'originale.
- **Colorimetrico assoluto (Absolute Colorimetric)**
Quando viene selezionata l'opzione Colorimetrico relativo (Relative Colorimetric) le macchie bianche vengono riprodotte come macchie della carta (colore di sfondo). Quando viene selezionata l'opzione Colorimetrico assoluto (Absolute Colorimetric), il modo in cui vengono riprodotte le macchie bianche dipende dai dati immagine.

Importante

- Se si utilizza Windows XP SP2 o Windows XP SP3, questa funzione è disabilitata.

8. Impostare gli altri elementi

Se necessario, fare clic sulla scheda Regolazione colore (Color Adjustment), regolare il bilanciamento del colore (Ciano (Cyan), Magenta, Giallo (Yellow)), regolare le impostazioni relative a Luminosità (Brightness), Intensità (Intensity) e Contrasto (Contrast), quindi fare clic su OK.

9. Completare la configurazione

Fare clic su OK nella scheda Principale (Main).

Quando si esegue la stampa, la stampante usa lo spazio colore dei dati immagine.

Argomenti correlati

- ➔ Selezione della combinazione del livello di qualità di stampa e di un metodo di gestione dei mezzitoni
- ➔ Specifica della correzione colore
- ➔ Regolazione del bilanciamento del colore
- ➔ Regolazione della luminosità
- ➔ Regolazione dell'intensità
- ➔ Regolazione del contrasto



Inizio pagina 

Guida Avanzata

Guida Avanzata > Stampa da un computer > Stampa con altre applicazioni software > Modifica della qualità di stampa e correzione dei dati immagine > Regolazione del bilanciamento del colore

P017

Regolazione del bilanciamento del colore

È possibile regolare l'intensità dei colori durante la stampa.

Poiché questa funzione regola il bilanciamento del colore delle stampe in uscita variando le proporzioni di inchiostro di ciascun colore, modifica quindi la gestione del colore totale del documento. Per modificare il bilanciamento del colore in modo significativo, utilizzare l'applicazione software. Utilizzare il driver della stampante solo per regolare leggermente la gestione del colore.

L'esempio seguente mostra il caso in cui il bilanciamento colore è utilizzato per intensificare il colore ciano e per diminuire il colore giallo in modo che i colori complessivi risultino più uniformi.



Nessuna regolazione Regolare il bilanciamento del colore

Di seguito viene descritta la procedura per la regolazione del bilanciamento del colore.

È anche possibile impostare la regolazione del colore nella scheda Impostazione rapida (Quick Setup) scegliendo Stampa foto (Photo Printing) in Impostazioni comuni (Commonly Used Settings) e selezionando successivamente Regolazione colore/intensità manuale (Color/Intensity Manual Adjustment) in Funzioni aggiuntive (Additional Features).

1. Aprire la finestra delle impostazioni del driver della stampante

2. Selezionare la regolazione dei colori manuale

Nella scheda Principale (Main), selezionare Manuale (Manual) per Colore/Intensità (Color/Intensity), quindi fare clic su Imposta... (Set...).

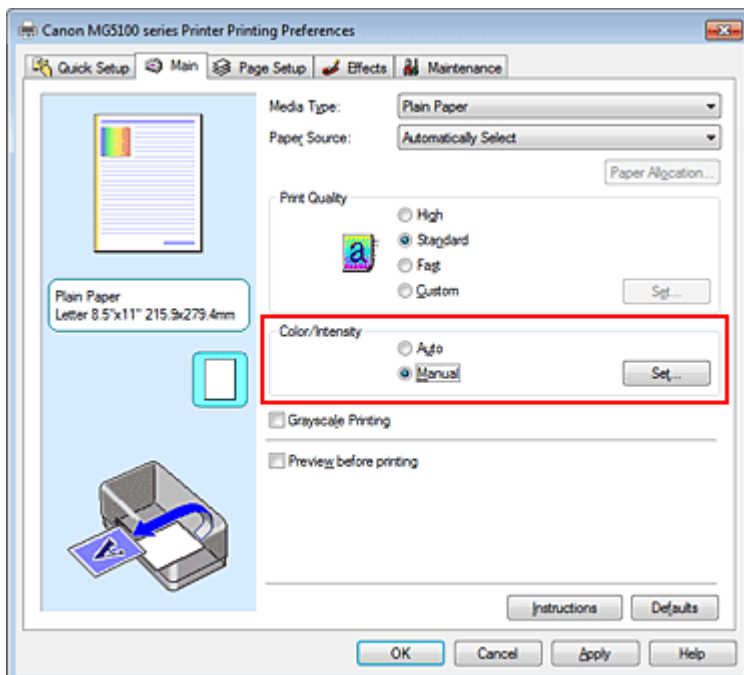

Viene visualizzata la finestra di dialogo Regolazione colore manuale (Manual Color Adjustment).

3. Regolare il bilanciamento del colore

Sono presenti dispositivi di scorrimento singoli per Ciano (Cyan), Magenta e Giallo (Yellow). Ogni colore diventa più intenso quando il cursore corrispondente viene spostato verso destra e meno intenso quando viene spostato verso sinistra. Ad esempio, se diminuisce l'intensità del ciano, il rosso diventa più intenso.

È inoltre possibile immettere direttamente un valore associato al cursore. Immettere un valore nell'intervallo compreso tra -50 e 50. Le impostazioni correnti sono visualizzate nell'anteprima delle impostazioni sul lato sinistro del driver della stampante.

Dopo aver regolato tutti i colori, fare clic su OK.

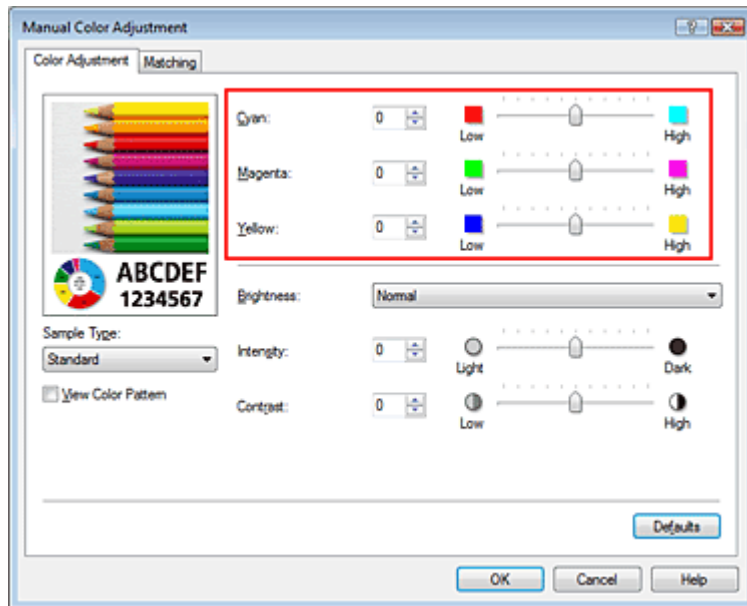

► Importante

- Regolare il cursore in modo graduale.

4. Completare la configurazione

Fare clic su OK nella scheda Principale (Main).

Quando si esegue la stampa, il documento viene stampato con il bilanciamento del colore regolato.

► Importante

- Quando viene selezionata la casella di controllo Stampa in scala di grigi (Grayscale Printing) nella scheda Principale (Main), le opzioni Ciano (Cyan), Magenta e Giallo (Yellow) vengono visualizzate in grigio e non sono disponibili.

Argomenti correlati

- ➔ Selezione della combinazione del livello di qualità di stampa e di un metodo di gestione dei mezzitoni
- ➔ Specifica della correzione colore
- ➔ Regolazione della luminosità
- ➔ Regolazione dell'intensità
- ➔ Regolazione del contrasto

Guida Avanzata

Guida Avanzata > Stampa da un computer > Stampa con altre applicazioni software > Modifica della qualità di stampa e correzione dei dati immagine > Regolazione della luminosità

P018

Regolazione della luminosità

È possibile modificare la luminosità dei dati immagine complessivi durante la stampa. Questa funzione non modifica i livelli del bianco e nero puro ma modifica la luminosità dei colori intermedi.

Il seguente esempio mostra il risultato di stampa quando viene modificata l'impostazione della luminosità.



È stata selezionata l'opzione Chiaro (Light)



È stata selezionata l'opzione Normale (Normal)



È stata selezionata l'opzione Scuro (Dark)

Di seguito viene descritta la procedura per la regolazione della luminosità.

È anche possibile impostare la luminosità nella scheda Impostazione rapida (Quick Setup) scegliendo Stampa foto (Photo Printing) in Impostazioni comuni (Commonly Used Settings) e selezionando successivamente Regolazione colore/intensità manuale (Color/Intensity Manual Adjustment) in Funzioni aggiuntive (Additional Features).

1. Aprire la finestra delle impostazioni del driver della stampante
2. Selezionare la regolazione dei colori manuale

Nella scheda Principale (Main), selezionare Manuale (Manual) per Colore/Intensità (Color/Intensity), quindi fare clic su Imposta... (Set...).

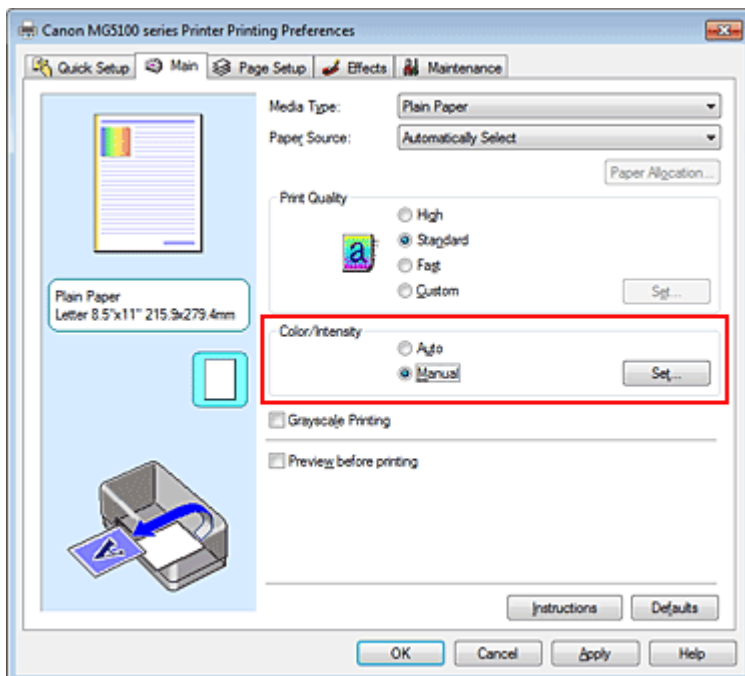

Viene visualizzata la finestra di dialogo Regolazione colore manuale (Manual Color Adjustment).

3. Specificare la luminosità

Selezionare Chiaro (Light), Normale (Normal) o Scuro (Dark) per Luminosità (Brightness), quindi fare clic su OK. Le impostazioni correnti sono visualizzate nell'anteprima delle impostazioni sul lato sinistro del driver della stampante.

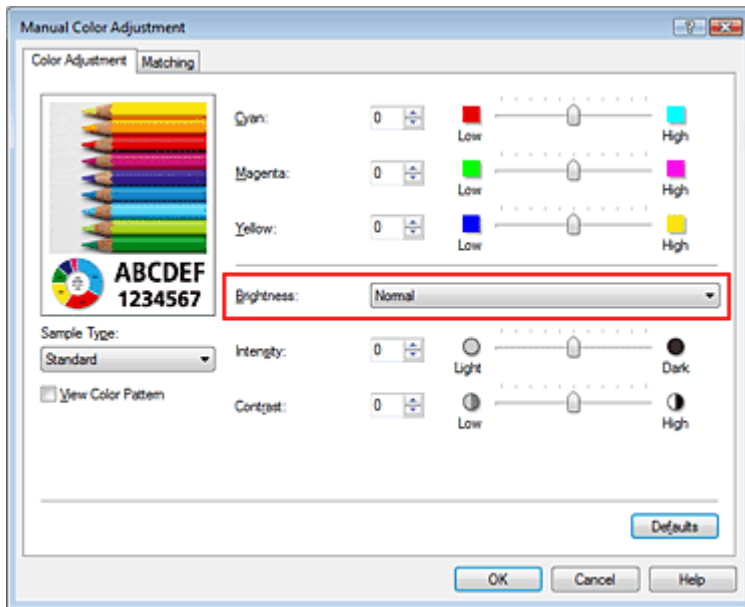

4. Completare la configurazione

Fare clic su OK nella scheda Principale (Main).

Quando si esegue la stampa, i dati vengono stampati con la luminosità specificata.

Argomenti correlati

- ➔ Selezione della combinazione del livello di qualità di stampa e di un metodo di gestione dei mezzitoni
- ➔ Specifica della correzione colore
- ➔ Regolazione del bilanciamento del colore
- ➔ Regolazione dell'intensità
- ➔ Regolazione del contrasto

Guida Avanzata

Guida Avanzata > Stampa da un computer > Stampa con altre applicazioni software > Modifica della qualità di stampa e correzione dei dati immagine > Regolazione dell'intensità

P019

Regolazione dell'intensità

Durante la stampa, è possibile attenuare (schiarire) o intensificare (scurire) i colori dei dati immagine complessivi.

L'esempio seguente mostra il caso in cui l'intensità viene aumentata affinché tutti i colori diventino più intensi quando i dati immagine vengono stampati.



Nessuna regolazione

Maggiore intensità

Di seguito viene descritta la procedura per la regolazione dell'intensità.

È anche possibile impostare l'intensità nella scheda Impostazione rapida (Quick Setup) scegliendo Stampa foto (Photo Printing) in Impostazioni comuni (Commonly Used Settings) e selezionando successivamente Regolazione colore/intensità manuale (Color/Intensity Manual Adjustment) in Funzioni aggiuntive (Additional Features).

1. Aprire la finestra delle impostazioni del driver della stampante

2. Selezionare la regolazione dei colori manuale

Selezionare Manuale (Manual) per l'impostazione Colore/Intensità (Color/Intensity) nella scheda Principale (Main), quindi fare clic su Imposta... (Set...).

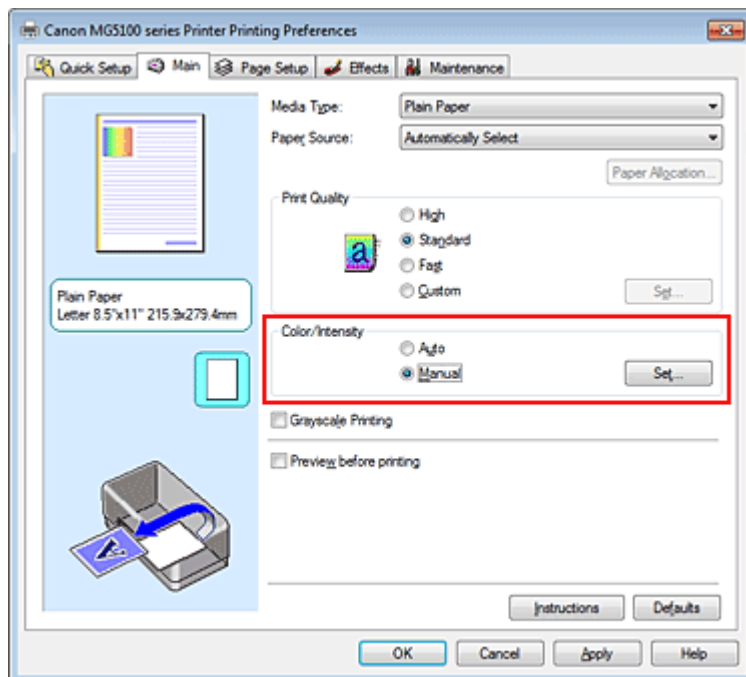

Viene visualizzata la finestra di dialogo Regolazione colore manuale (Manual Color Adjustment).

3. Regolare l'intensità

Trascinando il cursore Intensità (Intensity) verso destra vengono intensificati (scuriti) i colori.

Trascinando il cursore verso sinistra vengono attenuati (schiariti) i colori.

È inoltre possibile immettere direttamente un valore associato al cursore. Immettere un valore nell'intervallo compreso tra -50 e 50. Le impostazioni correnti sono visualizzate nell'anteprima delle impostazioni sul lato sinistro del driver della stampante.

Dopo aver regolato tutti i colori, fare clic su OK.

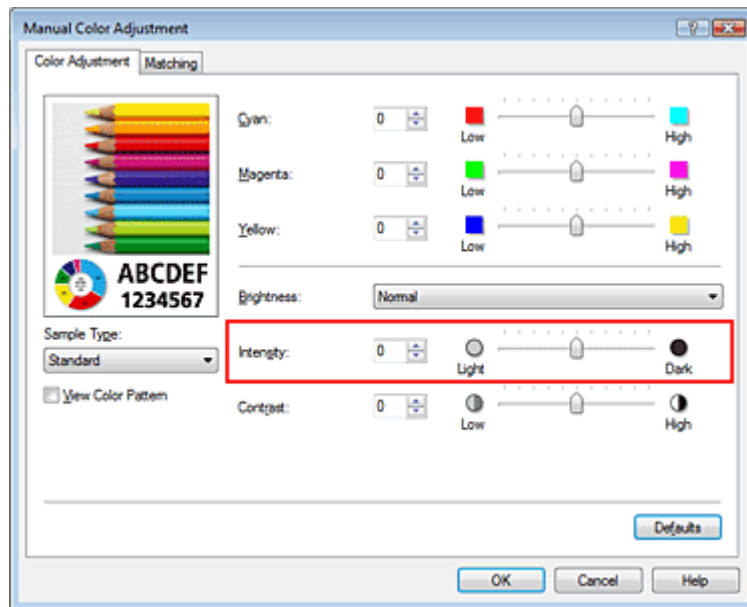

► Importante

- Regolare il cursore in modo graduale.

4. Completare la configurazione

Fare clic su OK nella scheda Principale (Main).

Quando si esegue la stampa, i dati immagine vengono stampati con l'intensità regolata.

Argomenti correlati

- ➔ Selezione della combinazione del livello di qualità di stampa e di un metodo di gestione dei mezzitoni
- ➔ Specifica della correzione colore
- ➔ Regolazione del bilanciamento del colore
- ➔ Regolazione della luminosità
- ➔ Regolazione del contrasto

Guida Avanzata

Guida Avanzata > Stampa da un computer > Stampa con altre applicazioni software > Modifica della qualità di stampa e correzione dei dati immagine > Regolazione del contrasto

P020

Regolazione del contrasto

È possibile regolare il contrasto dell'immagine durante la stampa.

Per accentuare le differenze tra le parti chiare e scure delle immagini, aumentare il contrasto. Se si desidera invece attenuare le differenze tra le parti chiare e scure delle immagini, ridurre il contrasto.



Nessuna regolazione Regolazione del contrasto

Di seguito viene descritta la procedura per la regolazione del contrasto.

È anche possibile impostare il contrasto nella scheda Impostazione rapida (Quick Setup) scegliendo Stampa foto (Photo Printing) in Impostazioni comuni (Commonly Used Settings) e selezionando successivamente Regolazione colore/intensità manuale (Color/Intensity Manual Adjustment) in Funzioni aggiuntive (Additional Features).

1. Aprire la finestra delle impostazioni del driver della stampante

2. Selezionare la regolazione dei colori manuale

Nella scheda Principale (Main), selezionare Manuale (Manual) per Colore/Intensità (Color/Intensity), quindi fare clic su Imposta... (Set...).

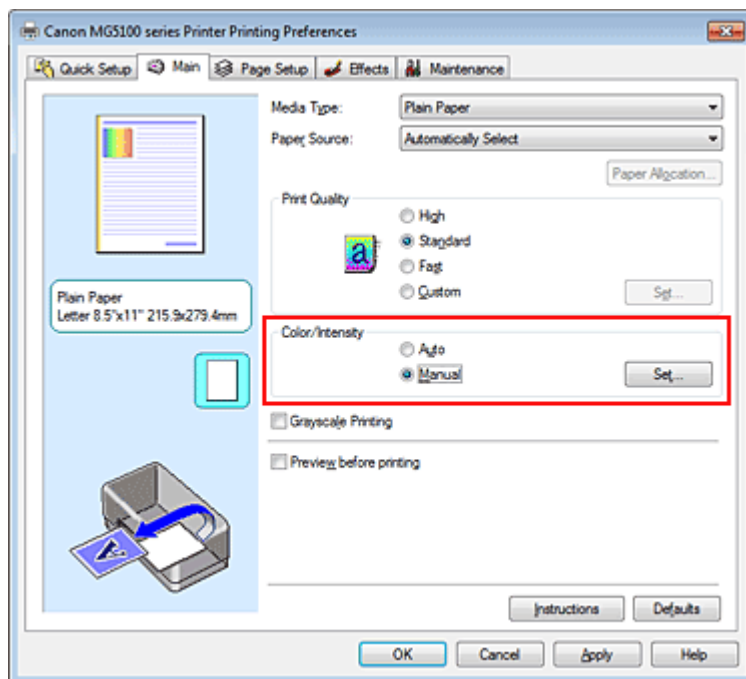

Viene visualizzata la finestra di dialogo Regolazione colore manuale (Manual Color Adjustment).

3. Regolazione del contrasto

Trascinare il cursore del Contrasto (Contrast) verso destra per aumentare il contrasto e verso sinistra per diminuirlo.

È inoltre possibile immettere direttamente un valore associato al cursore. Immettere un valore nell'intervallo compreso tra -50 e 50. Le impostazioni correnti sono visualizzate nell'anteprima delle impostazioni sul lato sinistro del driver della stampante.

Dopo aver regolato tutti i colori, fare clic su OK.

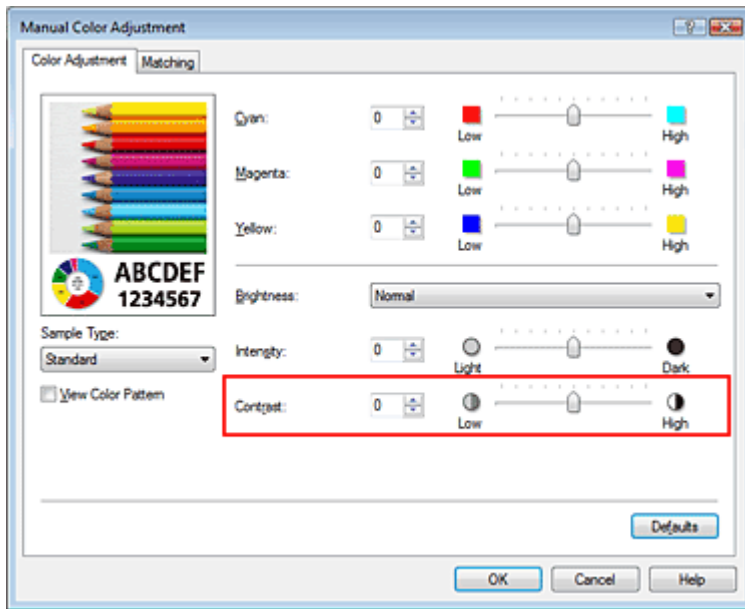

► Importante

- Regolare il cursore in modo graduale.

4. Completare la configurazione

Fare clic su OK nella scheda Principale (Main).

Quando si esegue la stampa, l'immagine viene stampata con il contrasto regolato.

Argomenti correlati

- ➔ Selezione della combinazione del livello di qualità di stampa e di un metodo di gestione dei mezzitoni
- ➔ Specifica della correzione colore
- ➔ Regolazione del bilanciamento del colore
- ➔ Regolazione della luminosità
- ➔ Regolazione dell'intensità

[Inizio pagina](#) ↗

Guida Avanzata

Guida Avanzata > Stampa da un computer > Stampa con altre applicazioni software > Modifica della qualità di stampa e correzione dei dati immagine > Simulazione di un'illustrazione

P021

Simulazione di un'illustrazione

Questa funzione non è disponibile quando si utilizza un driver della stampante XPS.

La funzione Simula illustrazione (Simulate Illustration) consente di stampare i dati immagine con tutti i colori o a 256 colori, conferendole l'aspetto di un disegno fatto a mano. Questa funzione consente di aggiungere effetti diversi al profilo e ai colori originali.



Di seguito viene descritta la procedura per eseguire la funzione Simula illustrazione (Simulate Illustration).

1. Aprire la finestra delle impostazioni del driver della stampante

2. Impostare la funzione Simula illustrazione (Simulate Illustration)

Se necessario, selezionare la casella di controllo Simula illustrazione (Simulate Illustration) nella scheda Effetti (Effects) e regolare il Contrasto (Contrast).

Trascinare l'indicatore scorrevole verso destra per schiarire i dati immagine e verso sinistra per scurirli.

Le impostazioni correnti sono visualizzate nell'anteprima delle impostazioni sul lato sinistro del driver della stampante.

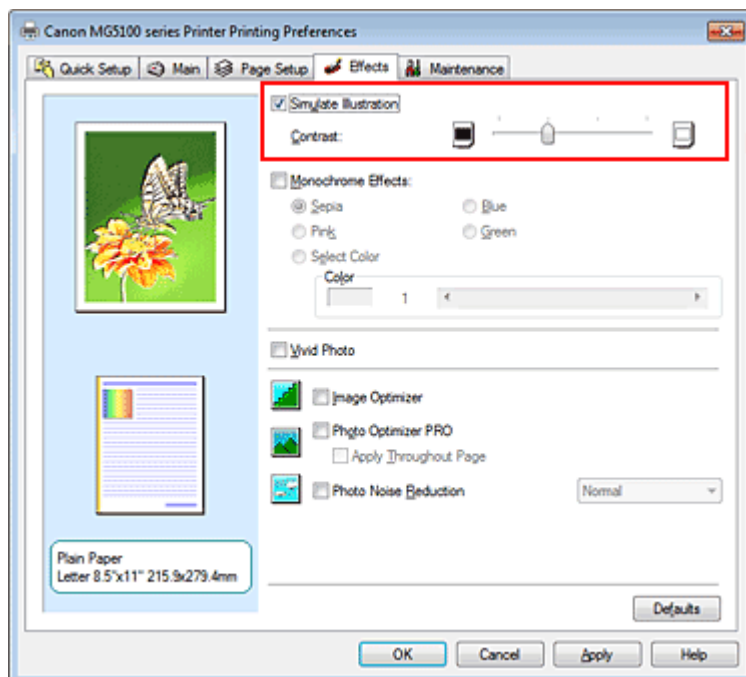

3. Completare la configurazione

Fare clic su OK.

Quando si esegue la stampa, l'immagine verrà stampata con l'aspetto di un disegno fatto a mano.

[Inizio pagina](#) ↕

Guida Avanzata

Guida Avanzata > Stampa da un computer > Stampa con altre applicazioni software > Modifica della qualità di stampa e correzione dei dati immagine > Rappresentazione dei dati immagine con un unico colore

P022

Rappresentazione dei dati immagine con un unico colore

Questa funzione non è disponibile quando si utilizza un driver della stampante XPS.

Con la funzione Effetti monocromatici (Monochrome Effects) è possibile trarre vantaggio da effetti di colore particolari, ad esempio modificando una fotografia in un'immagine color seppia.

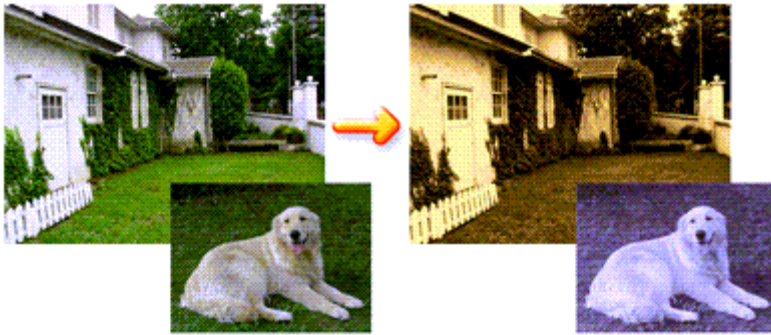

Di seguito viene descritta la procedura per eseguire la funzione Effetti monocromatici (Monochrome Effects).

1. Aprire la finestra delle impostazioni del driver della stampante
2. Impostare Effetti monocromatici (Monochrome Effects)

Selezionare la casella di controllo Effetti monocromatici (Monochrome Effects) nella scheda Effetti (Effects) e selezionare il colore desiderato.

Se si utilizza Seleziona colore (Select Color), spostare il dispositivo di scorrimento Colore (Color) per specificare il colore desiderato.

Le impostazioni correnti sono visualizzate nell'anteprima delle impostazioni sul lato sinistro del driver della stampante.

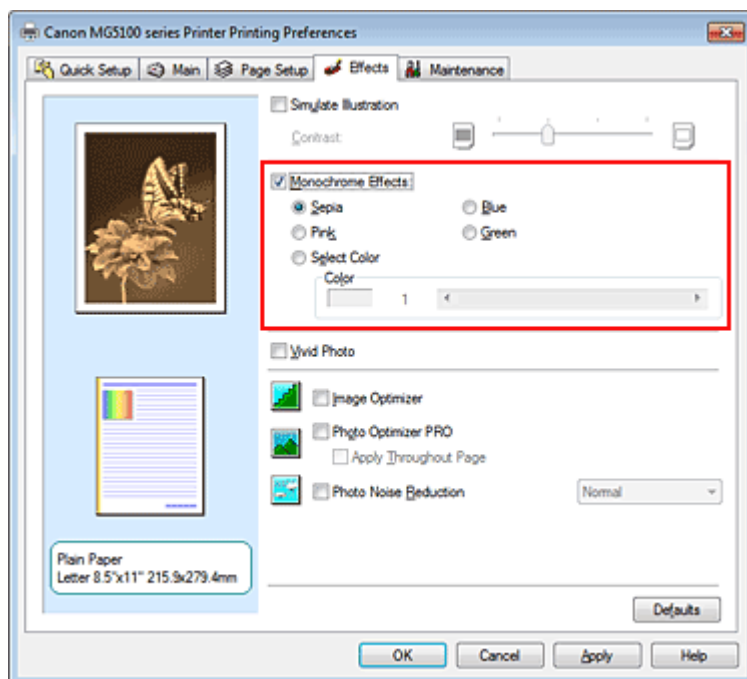

3. Completare la configurazione

Fare clic su OK.

Quando si esegue la stampa, l'immagine verrà stampata con un unico colore.

Importante

- Quando viene selezionata la casella di controllo Stampa in scala di grigi (Grayscale Printing) della scheda Principale (Main), l'opzione Effetti monocromatici (Monochrome Effects) non è disponibile.

[Inizio pagina](#) 

Guida Avanzata

Guida Avanzata > Stampa da un computer > Stampa con altre applicazioni software > Modifica della qualità di stampa e correzione dei dati immagine > Presentazione dei dati immagine con Vivid Colors

P023

Presentazione dei dati immagine con Vivid Colors

Questa funzione non è disponibile quando si utilizza un driver della stampante XPS.

La funzione Vivid Photo consente di stampare i dati di immagine con colori più intensi.

La funzione Vivid Photo consente di enfatizzare i colori sullo sfondo, mantenendo invece inalterato il colore naturale della pelle. Grazie a questa funzione, è possibile rendere le tonalità intense ancora più vivide.

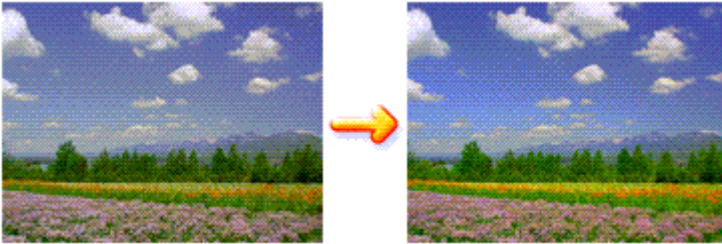

Di seguito viene descritta la procedura per eseguire la funzione Vivid Photo.

È anche possibile impostare la funzione Vivid Photo nella scheda Impostazione rapida (Quick Setup) scegliendo Stampa foto (Photo Printing) in Impostazioni comuni (Commonly Used Settings) e selezionando successivamente Funzioni aggiuntive (Additional Features).

1. Aprire la finestra delle impostazioni del driver della stampante
2. Impostare Vivid Photo

Selezionare la casella di controllo Vivid Photo nella scheda Effetti (Effects).

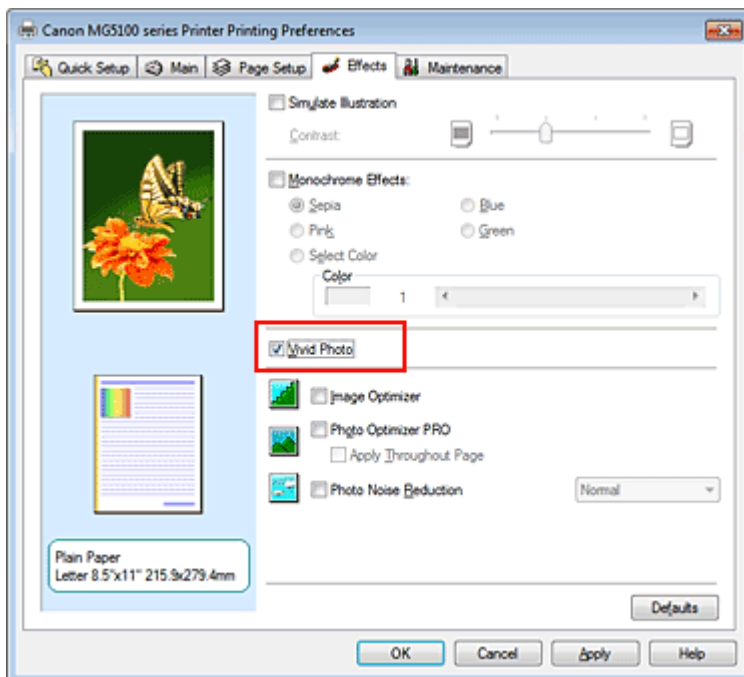

3. Completare la configurazione

Fare clic su OK.

Quando si esegue la stampa, l'immagine verrà stampata con colori più intensi.

[Inizio pagina](#) ↗

Guida Avanzata

Guida Avanzata > Stampa da un computer > Stampa con altre applicazioni software > Modifica della qualità di stampa e correzione dei dati immagine > Rifinitura di contorni irregolari

P407

Rifinitura di contorni irregolari

Questa funzione non è disponibile quando si utilizza un driver della stampante XPS.

La funzione Image Optimizer consente di ridurre i contorni irregolari prodotti quando le fotografie e le immagini vengono ingrandite nell'applicazione utilizzata. Consente di stampare contorni rifiniti. Questa funzione risulta utile in particolare per stampare immagini a bassa risoluzione ottenute da pagine Web.

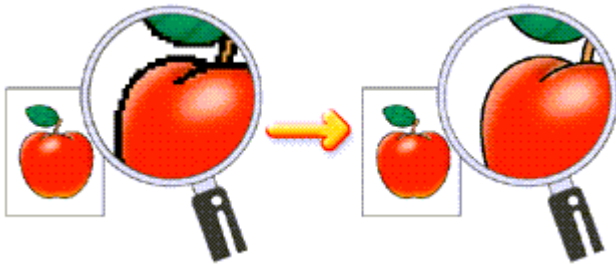

Di seguito viene descritta la procedura per eseguire la funzione Image Optimizer.

1. Aprire la finestra delle impostazioni del driver della stampante
2. Impostare Image Optimizer

Selezionare la casella di controllo Image Optimizer nella scheda Effetti (Effects).

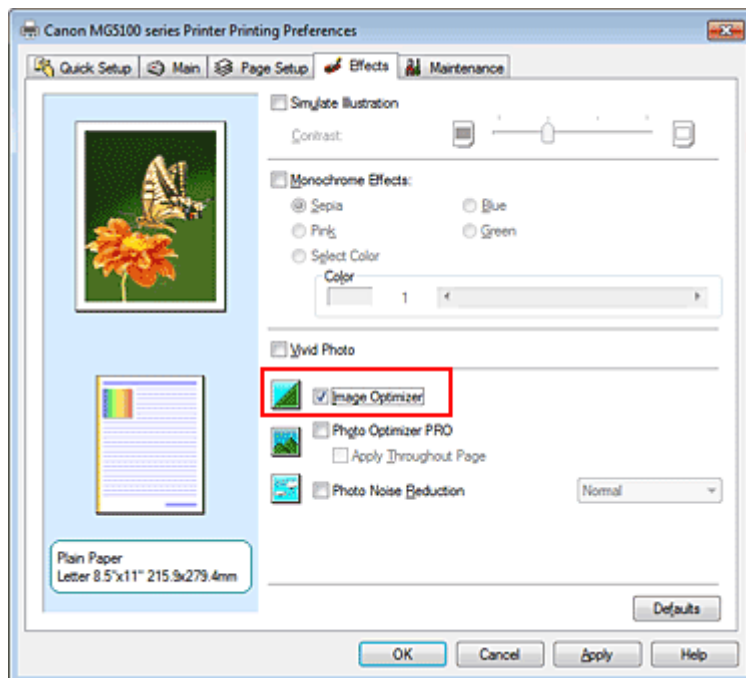

3. Completare la configurazione

Fare clic su OK.

Le foto e le immagini verranno regolate e stampate con i contorni rifiniti.

Nota

- In base all'applicazione software o alla risoluzione dei dati immagine, l'effetto della funzione Image Optimizer potrebbe non essere visibile.

- Se si utilizza la funzione Image Optimizer, il completamento del processo di stampa potrebbe richiedere più tempo.
-

[Inizio pagina](#) ↑

Guida Avanzata

Guida Avanzata > Stampa da un computer > Stampa con altre applicazioni software > Modifica della qualità di stampa e correzione dei dati immagine > Modifica delle proprietà del colore per migliorarne il livello generale

P408

Modifica delle proprietà del colore per migliorarne il livello generale

Questa funzione non è disponibile quando si utilizza un driver della stampante XPS.

La funzione Photo Optimizer PRO corregge i colori delle immagini acquisite tramite fotocamera digitale o scansione. Questa funzione è appositamente concepita per compensare le variazioni di colore, la sovrapposizione e la sottoposizione.

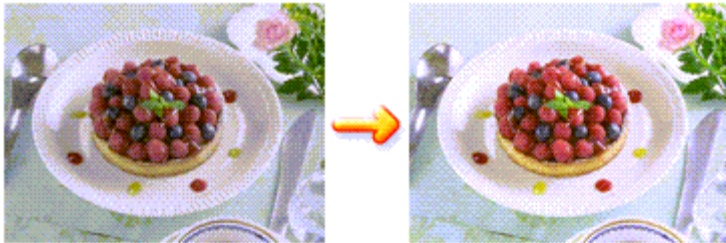

Di seguito viene descritta la procedura per eseguire la funzione Photo Optimizer PRO.

1. Aprire la finestra delle impostazioni del driver della stampante

2. Impostare Photo Optimizer PRO

Selezionare la casella di controllo Photo Optimizer PRO nella scheda Effetti (Effects).

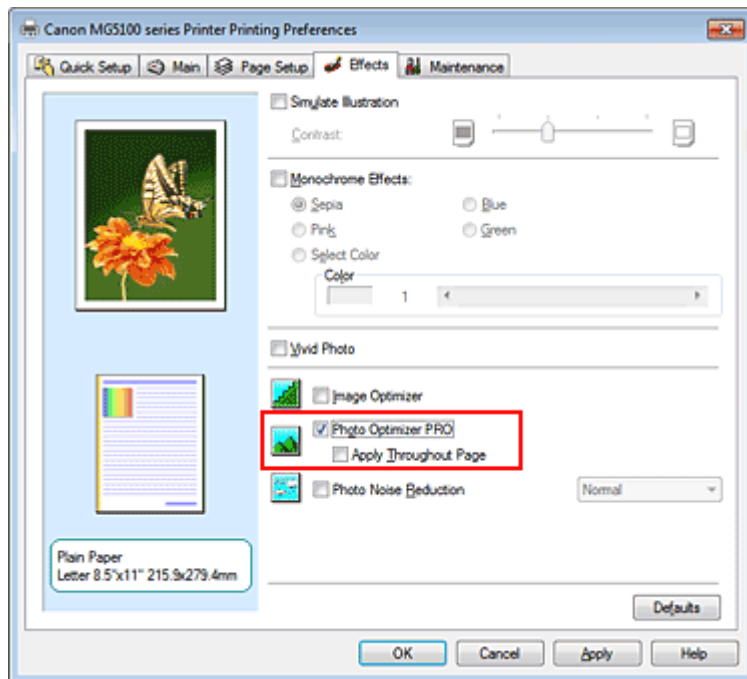

In genere, non è necessario selezionare la casella di controllo Applica a tutta la pagina (Apply Throughout Page).

L'ottimizzazione delle immagini viene eseguita separatamente su ciascuna pagina.

Nota

- Selezionare la casella di controllo Applica a tutta la pagina (Apply Throughout Page) per la stampa di immagini elaborate, ad esempio ritagliate o ruotate. In tal caso, l'intera pagina verrà

considerata come un'unica immagine da ottimizzare.

3. Completare la configurazione

Fare clic su OK.

Quando si esegue la stampa, la stampante corregge i colori dell'immagine e quindi procede alla stampa delle foto.

Importante

- La funzione Photo Optimizer PRO non funziona quando:
 - L'opzione Sfondo (Background) viene impostata nella finestra di dialogo Timbro/Sfondo (Stamp/Background) della scheda Imposta pagina (Page Setup).
 - L'opzione Definisci timbro... (Define Stamp...) viene selezionata nella finestra di dialogo Timbro/Sfondo (Stamp/Background) della scheda Imposta pagina (Page Setup) e il timbro bitmap viene configurato.

Nota

- A seconda delle immagini, l'effetto della funzione Photo Optimizer PRO potrebbe non essere visibile.

[Inizio pagina](#) 

Guida Avanzata

Guida Avanzata > Stampa da un computer > Stampa con altre applicazioni software > Modifica della qualità di stampa e correzione dei dati immagine > Riduzione della distorsione delle foto

P024

Riduzione della distorsione delle foto

Questa funzione non è disponibile quando si utilizza un driver della stampante XPS.

La funzione Riduzione rumore di foto (Photo Noise Reduction) consente di ridurre le imperfezioni nelle foto scattate con fotocamere digitali e di migliorare la qualità dell'immagine delle stampe digitali.

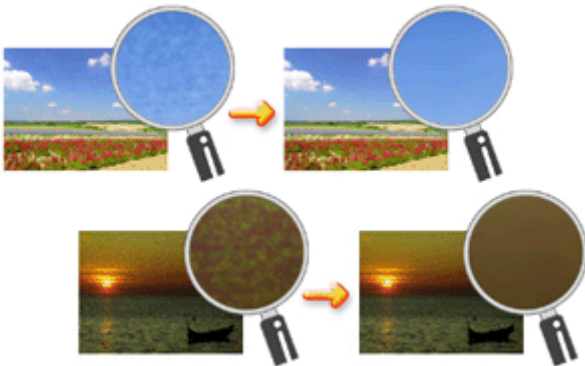

Di seguito viene descritta la procedura per eseguire la funzione Riduzione rumore di foto (Photo Noise Reduction).

1. Aprire la finestra delle impostazioni del driver della stampante
2. Impostare Riduzione rumore di foto (Photo Noise Reduction)

Selezionare la casella di controllo Riduzione rumore di foto (Photo Noise Reduction) nella scheda Effetti (Effects) e selezionare Normale (Normal) o Forte (Strong) per l'impostazione del livello.

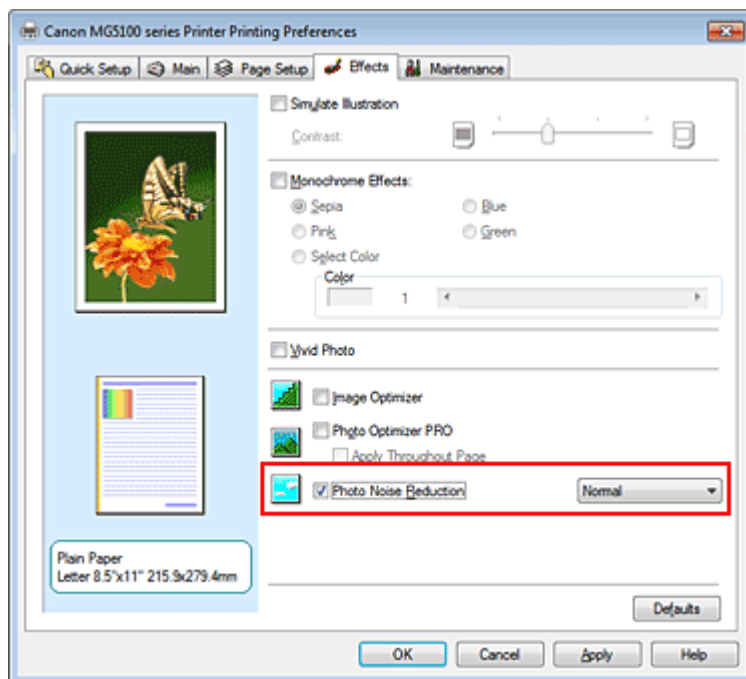

3. Completare la configurazione

Fare clic su OK.

Quando si esegue la stampa, l'immagine verrà stampata con una riduzione delle imperfezioni

dovute alla fotocamera digitale.

Nota

- Si consiglia di selezionare Normale (Normal) nella maggior parte dei casi. Selezionare Forte (Strong) se, dopo aver selezionato Normale (Normal), il rumore è ancora fastidioso.
 - A seconda dell'applicazione software o della risoluzione dei dati immagine, gli effetti della riduzione delle imperfezioni da fotocamera digitale potrebbero non essere quelli attesi.
 - Quando la funzione viene applicata per usi diversi dalle foto scattate con fotocamere digitali, le immagini potrebbero apparire distorte.
-

[Inizio pagina](#) ↕

Guida Avanzata

[Guida Avanzata](#) > [Stampa da un computer](#) > [Stampa con altre applicazioni software](#) > [Descrizione del driver della stampante](#)

Descrizione del driver della stampante

- ➔ [Funzioni del driver della stampante](#)
- ➔ [Driver della stampante Canon IJ](#)
- ➔ [Driver della stampante XPS](#)
- ➔ [Apertura della finestra delle impostazioni del driver della stampante](#)
- ➔ [Scheda Manutenzione](#)
- ➔ [Monitor di stato Canon IJ](#)
- ➔ [Anteprima Canon IJ](#)

[Inizio pagina](#) ↑



Funzioni del driver della stampante

MA-6495-V1.00

| Istruzioni per l'uso (Driver della stampante) | Utilizzo del manuale | Stampa del manuale |

Vari metodi di stampa

- Stampa con Impostazione facile
- Impostazione del formato pagina e dell'orientamento
- Impostazione del numero di copie e dell'ordine di stampa
- Impostazione del margine di pinzatura
- Esecuzione della stampa senza bordo
- Stampa adattata alla pagina
- Stampa in scala
- Stampa del layout di pagina
- Stampa di poster
- Stampa di opuscoli
- Stampa fronte/retro
- Stampa timbro/sfondo
- Stampa di una busta
- Modifica di Alimentazione carta (Paper Source) in base alle esigenze
- Visualizzazione dei risultati di stampa prima della stampa
- Impostazione delle dimensioni della carta (Formato Personalizzato)

Modifica della qualità di stampa e correzione dei dati immagine

- Selezione della combinazione del livello di qualità di stampa e di un metodo di gestione dei mezzitoni
- Stampa in bianco e nero di un documento a colori
- Specificazione della correzione colore
- Regolazione del bilanciamento del colore
- Regolazione della luminosità
- Regolazione dell'intensità
- Regolazione del contrasto
- Simulazione di un'illustrazione
- Rappresentazione dei dati immagine con un unico colore
- Presentazione dei dati immagine con Vivid Colors
- Rifinitura di contorni irregolari

Modifica delle impostazioni della stampante dal computer

- Modifica delle opzioni di stampa
- Registrazione di un profilo di stampa utilizzato frequentemente
- Impostazione dell'alimentazione carta per la carta comune
- Gestione di accensione e spegnimento della stampante
- Riduzione del rumore della stampante
- Modifica della modalità di funzionamento della stampante

Esecuzione della manutenzione da un computer

- Pulizia delle testine di stampa
- Pulizia dei rulli di alimentazione carta
- Allineamento della posizione della testina di stampa
- Controllo degli ugelli della testina di stampa
- Pulizia dell'interno della stampante

Descrizione del driver della stampante

- Driver della stampante Canon IJ
- Driver della stampante XPS
- Apertura della finestra delle impostazioni del driver della stampante
- Scheda Manutenzione
- Monitor di stato Canon IJ
- Anteprima Canon IJ

Aggiornamento degli MP Drivers

- Come ottenere la versione più aggiornata degli MP Drivers
- Eliminazione degli MP Drivers non necessari
- Prima di installare gli MP Drivers
- Installazione degli MP Drivers

Appendice

- Modifica dei documenti di stampa o ristampa dalla cronologia
- Eliminazione di un lavoro di stampa

Modifica delle proprietà del colore per migliorarne il livello generale

Riduzione della distorsione delle foto

indesiderato

Condivisione della stampante in una rete

Guida Avanzata

[Guida Avanzata](#) > [Stampa da un computer](#) > [Stampa con altre applicazioni software](#) > [Descrizione del driver della stampante](#) > [Driver della stampante Canon IJ](#)

P025

Driver della stampante Canon IJ

Il driver della stampante Canon IJ è un software installato sul computer che consente di stampare i dati disponibili.

Il driver della stampante Canon IJ converte i dati di stampa creati nelle applicazioni per Windows in un formato che la stampante è in grado di interpretare e invia i dati convertiti alla stampante.

Poiché i vari modelli supportano diversi formati di dati di stampa, è necessario disporre di un driver della stampante Canon IJ specifico per il modello di stampante in uso.

Per utilizzare la Guida del driver della stampante

La Guida contenente la descrizione delle opzioni del driver può essere visualizzata dalla schermata delle preferenze di stampa del driver della stampante Canon IJ.

- **Per visualizzare tutte le descrizioni di una scheda...**

Fare clic sul pulsante ? (Help) su ciascuna scheda. Viene visualizzata una finestra di dialogo contenente una descrizione di ogni elemento della scheda.

È inoltre possibile visualizzare la descrizione di una finestra di dialogo correlata facendo clic sul collegamento visualizzato nella descrizione di un elemento.

- **Per visualizzare una descrizione per ciascun elemento...**

Fare clic con il pulsante destro del mouse sull'elemento di cui si desidera ottenere informazioni, quindi fare clic su Guida rapida (What's This?).

In alternativa, se il pulsante  ? (Help) si trova all'estremità destra della barra del titolo, fare clic su tale pulsante, quindi sull'elemento di cui si desidera ottenere informazioni.

Viene visualizzata una descrizione dell'elemento.

Argomento correlato

➔ [Apertura della finestra delle impostazioni del driver della stampante](#)



[Inizio pagina](#) ↑

Guida Avanzata

[Guida Avanzata](#) > [Stampa da un computer](#) > [Stampa con altre applicazioni software](#) > [Descrizione del driver della stampante](#) > [Driver della stampante Canon IJ](#) > [Driver della stampante XPS](#)

P416

Driver della stampante XPS

I due driver della stampante seguenti possono essere installati su Windows Vista SP1 o versione successiva:

- Driver della stampante IJ
- Driver della stampante XPS

Il driver della stampante XPS è adatto per la stampa da applicazioni che supportino la stampa XPS.

Importante

- Per utilizzare il driver XPS, è necessario che nel computer in uso sia già installato il driver IJ standard.
- Easy-PhotoPrint EX, My Printer e altre applicazioni software distribuite con la stampante, non supportano il driver XPS.

Installazione del driver XPS

Inserire il CD-ROM di installazione fornito con la stampante, quindi selezionare "Driver stampante XPS" da Installazione personalizzata (Custom Install) per installare il driver.

Utilizzo del driver XPS

Per utilizzare il driver XPS per la stampa, aprire la finestra di dialogo Stampa (Print) nell'applicazione che si sta utilizzando, quindi selezionare il nome della stampante XPS.



[Inizio pagina](#) 

Guida Avanzata

Guida Avanzata > Stampa da un computer > Stampa con altre applicazioni software > Descrizione del driver della stampante > Driver della stampante Canon IJ > Apertura della finestra delle impostazioni del driver della stampante

P409

Apertura della finestra delle impostazioni del driver della stampante

La finestra delle impostazioni del driver della stampante può essere visualizzata dall'applicazione in uso o dal menu Start di Windows.

Apertura della finestra delle impostazioni del driver della stampante dall'applicazione software

Per configurare il profilo di stampa quando si stampa, attenersi alla procedura descritta di seguito.

1. Selezionare il comando per l'esecuzione della stampa dall'applicazione software in uso.

In generale, scegliere Stampa (Print) dal menu File per aprire la finestra di dialogo Stampa (Print).

2. Selezionare il nome del modello della stampante in uso e fare clic su Preferenze (Preferences) o Proprietà (Properties).

Viene visualizzata la finestra delle impostazioni del driver della stampante.



Nota

- A seconda dell'applicazione software in uso, i nomi dei comandi e dei menu possono essere diversi e possono essere necessarie più operazioni. Per ulteriori dettagli, consultare il manuale dell'utente dell'applicazione software.

Apertura della finestra delle impostazioni del driver della stampante dal menu Start

Per eseguire le operazioni di manutenzione comuni a tutti i software delle applicazioni quali la pulizia della testina di stampa, oppure per configurare il profilo di stampa, attenersi alla seguente procedura.

1. Selezionare le voci del menu Start come illustrato di seguito:

- Se si utilizza Windows 7, selezionare il menu Start -> Dispositivi e stampanti (Devices and Printers).
- Se si utilizza Windows Vista, selezionare il menu Start > Pannello di controllo (Control Panel) > Hardware e suoni (Hardware and Sound) > Stampanti (Printers).
- Se si utilizza Windows XP, selezionare il menu Start -> Pannello di controllo (Control Panel) -> Stampanti e altro hardware (Printers and Other Hardware) -> Stampanti e fax (Printers and Faxes).

2. Fare clic con il pulsante destro del mouse sull'icona del nome del modello, quindi selezionare Preferenze stampa (Printing Preferences) dal menu visualizzato.

Viene visualizzata la finestra delle impostazioni del driver della stampante.



Importante

- Aprendo la finestra delle impostazioni del driver della stampante con Proprietà stampante (Printer properties) (Windows 7) o Proprietà (Properties) (Windows Vista, Windows XP) verranno visualizzate alcune schede delle funzioni di Windows, come Porte (Ports) (o Avanzate (Advanced)). Queste schede non vengono visualizzate quando la finestra di dialogo delle proprietà della stampante viene aperta da Preferenze stampa (Printing Preferences) o dall'applicazione software. Per informazioni sulle schede relative alle funzioni di Windows,

consultare il manuale dell'utente di Windows.



Inizio pagina 

Guida Avanzata

Guida Avanzata > Stampa da un computer > Stampa con altre applicazioni software > Descrizione del driver della stampante > Driver della stampante Canon IJ > Scheda Manutenzione

P410

Scheda Manutenzione

La scheda Manutenzione (Maintenance) consente di eseguire la manutenzione della stampante o di modificare le impostazioni della stampante.

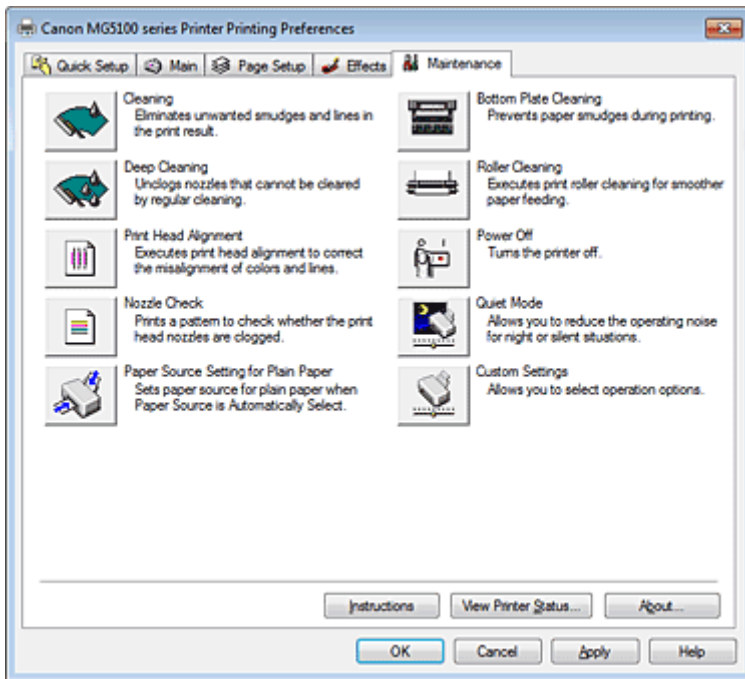

Funzioni

- ➔ Pulizia delle testine di stampa
- ➔ Pulizia dei rulli di alimentazione carta
- ➔ Allineamento della posizione della testina di stampa
- ➔ Controllo degli ugelli della testina di stampa
- ➔ Impostazione dell'alimentazione carta per la carta comune
- ➔ Pulizia dell'interno della stampante
- ➔ Gestione di accensione e spegnimento della stampante

Funzioni correlate

- ➔ Riduzione del rumore della stampante
- ➔ Modifica della modalità di funzionamento della stampante



Guida Avanzata

Guida Avanzata > Stampa da un computer > Stampa con altre applicazioni software > Descrizione del driver della stampante > Monitor di stato Canon IJ

P411

Monitor di stato Canon IJ

Se si sta utilizzando il driver della stampante XPS, sostituire "Monitor di stato Canon IJ" con "Monitor di stato Canon IJ XPS" durante la lettura delle seguenti informazioni.

Monitor di stato Canon IJ è un'applicazione software che consente di visualizzare lo stato della stampante e l'avanzamento della stampa utilizzando le schermate di Windows. Lo stato della stampante viene visualizzato attraverso immagini, icone e messaggi.

Avvio di Monitor di stato Canon IJ

Il Monitor di stato Canon IJ viene avviato automaticamente al momento dell'invio di dati alla stampante. Una volta avviato, il Monitor di stato Canon IJ viene visualizzato sotto forma di pulsante nella barra delle applicazioni.

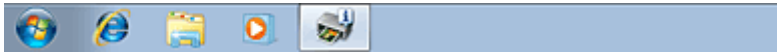

Fare clic sul pulsante del monitor di stato visualizzato sulla barra delle applicazioni. Viene visualizzato il Monitor di stato Canon IJ.

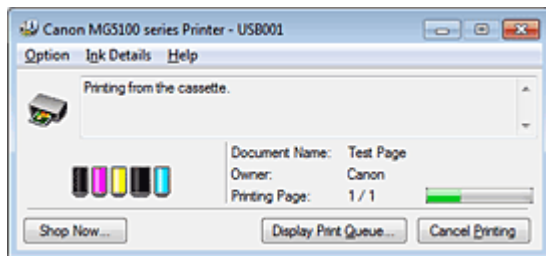

Nota

- Per aprire il Monitor di stato Canon IJ quando la stampante non sta stampando, aprire la [finestra delle impostazioni del driver della stampante](#) e fare clic su Visualizza stato stampante... (View Printer Status...) nella scheda Manutenzione (Maintenance).
- Le informazioni visualizzate nel Monitor di stato Canon IJ possono variare in base al paese di utilizzo della macchina.

Quando si verificano errori

Monitor di stato Canon IJ viene visualizzato automaticamente quando si verificano degli errori (ad esempio se la stampante esaurisce la carta o se il livello d'inchiostro è basso).

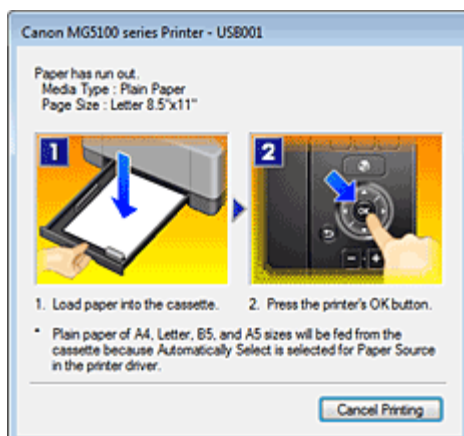

In questi casi, risolvere l'errore secondo la procedura appropriata.

[Inizio pagina](#) ↕

Guida Avanzata

[Guida Avanzata](#) > [Stampa da un computer](#) > [Stampa con altre applicazioni software](#) > [Descrizione del driver della stampante](#) > [Anteprima Canon IJ](#)

P412

Anteprima Canon IJ

Anteprima Canon IJ è un'applicazione software che consente di visualizzare l'anteprima del documento prima che sia stampato.

L'anteprima riflette le impostazioni del driver della stampante e consente di verificare il layout del documento, l'ordine di stampa e il numero delle pagine. È inoltre possibile modificare le impostazioni relative al tipo di supporto e all'alimentazione carta.

Se si desidera visualizzare l'anteprima del documento prima della stampa, aprire la [finestra delle impostazioni del driver della stampante](#), fare clic sulla scheda Impostazione rapida (Quick Setup) o su quella Principale (Main) e selezionare la casella di controllo Anteprima prima della stampa (Preview before printing).

Se non si desidera visualizzare l'anteprima prima della stampa, deselezionare la casella di controllo.

Importante

- Se si sta utilizzando il driver XPS, vedere " [Modifica dei documenti di stampa o ristampa dalla cronologia](#) ".

Argomento correlato

➡ [Visualizzazione dei risultati di stampa prima della stampa](#)

[Inizio pagina](#) 

Guida Avanzata

Guida Avanzata > Stampa mediante il pannello dei comandi della stampante

Stampa mediante il pannello dei comandi della stampante

- ➔ Copia
- ➔ Funzioni di copia utili
- ➔ Stampa facile di foto da una scheda di memoria/unità flash USB (Foto)
- ➔ Utilizzo delle funzioni di Stampa foto divertenti
- ➔ Utilizzo della funzione Presentazione
- ➔ Stampa di documenti (file PDF)
- ➔ Stampa di foto da foto stampate (Ristampa foto)
- ➔ Utilizzo delle funzioni di Ristampa foto
- ➔ Stampa da cellulare o stampa di modelli (Stampa speciale)

Inizio pagina 

Guida Avanzata

Guida Avanzata > Stampa mediante il pannello dei comandi della stampante > Copia

Copia

- ➔ Esecuzione di copie
- ➔ Impostazione delle voci
- ➔ Riduzione o ingrandimento delle copie
- ➔ Visualizzazione della schermata di anteprima

Inizio pagina 

Guida Avanzata

Guida Avanzata > Stampa mediante il pannello dei comandi della stampante > Copia > Esecuzione di copie

U031

Esecuzione di copie

In questa sezione viene descritta la procedura di copia con Copia standard (Standard copy). Per le procedure di base che consentono di eseguire copie, vedere anche [Copia](#).

1. Verificare che la stampante sia accesa.



2. Selezionare [Copia \(Copy\)](#) nella schermata HOME.

Viene visualizzata la schermata di standby Copia.

Nota

- Per ulteriori informazioni su come selezionare un menu nella schermata HOME, vedere [Descrizione della stampante](#).

3. Caricare la carta.

4. Caricare l'originale sul piano in vetro.

Nota

- Per informazioni dettagliate sui tipi e le condizioni dei documenti originali che è possibile copiare, vedere [Caricamento della carta/degli originali](#).

5. Specificare le impostazioni in base alle esigenze.



1. Copie (Copies) (Numero di copie)

Specificare con il pulsante + o -.

2. Ingrand. (Magnif.) (Ingrandimento)

È possibile specificare una percentuale compresa fra 25% e 400% con il pulsante ▲▼. Quando si tiene premuto il pulsante ▲▼, l'ingrandimento aumenta o diminuisce del 10%.

Nota

- È possibile specificare un altro metodo di riduzione/ingrandimento nella schermata delle impostazioni di stampa.
➔ [Riduzione o ingrandimento delle copie](#)

3. Intensità (Intensity)

Specificare con il pulsante .

4. Imp. stampa (Print settings)

Se si preme il pulsante Funzione di destra, viene visualizzata la schermata delle impostazioni di stampa.

Nella schermata delle impostazioni di stampa, è possibile modificare il formato della pagina, il tipo di supporto, la qualità di stampa e così via.

➔ [Impostazione delle voci](#)

5. Anteprima

Se si preme il pulsante Funzione centrale, sullo schermo di anteprima è possibile visualizzare un'anteprima dell'immagine di stampa.

➔ [Visualizzazione della schermata di anteprima](#)

6. Menu Copia (Copy menu)

Se si preme il pulsante Funzione di sinistra, viene visualizzata la schermata Menu Copia (Copy menu).

È possibile selezionare un menu di copia per specificare vari layout.

➔ [Come selezionare un utile menu di copia](#)

Nota

- Per ripristinare le impostazioni di ingrandimento, intensità e numero di copie, premere il pulsante **Stop**.

6. Premere il pulsante **Colore (Color)** per la copia a colori o il pulsante **Nero (Black)** per la copia in bianco e nero.

La copia viene avviata.

Al termine della copia, rimuovere l'originale dal piano in vetro.

Importante

- Non aprire il coperchio dei documenti né rimuovere l'originale dal piano in vetro finché l'operazione di copia non sarà terminata.

Nota

- Per annullare la copia, premere il pulsante **Stop**.

Inizio pagina 

Guida Avanzata

Guida Avanzata > Stampa mediante il pannello dei comandi della stampante > Copia > Impostazione delle voci

U032

Impostazione delle voci

Quando viene visualizzata la schermata di standby Copia (Copy), premere il pulsante Funzione di destra per modificare le impostazioni di copia, ad esempio il formato pagina, il tipo di supporto e la qualità di stampa.

Utilizzare il pulsante ▲▼ per modificare la voce dell'impostazione, e il pulsante ◀▶ per modificare l'impostazione.



Nota

- In base al menu di copia, alcune voci delle impostazioni non possono essere selezionate. In questa sezione sono descritte le voci delle impostazioni di Copia standard (Standard copy). Le voci delle impostazioni non selezionabili sono visualizzate in grigio.
- In base alla voce delle impostazioni, alcune impostazioni non possono essere specificate insieme a quelle di altre voci o al menu di copia. Se si selezionano voci delle impostazioni che non possono essere specificate contemporaneamente, sul display LCD viene visualizzato Dettagli error. (Error details). In questo caso, premere il pulsante Funzione di sinistra per eliminare il messaggio, quindi modificare l'impostazione.
- Le impostazioni del formato pagina, del tipo di supporto e così via vengono mantenute anche se la stampante viene spenta.
- Quando si avvia un tipo di copia nel relativo menu che non risulta disponibile con l'impostazione specificata, sul display LCD viene visualizzato La funzione specificata non è dispon. con le correnti impostaz. (The specified function is not available with current settings.). Modificare l'impostazione e attenersi alle istruzioni visualizzate.

1. Ingrand. (Magnif.) (Ingrandimento)

Consente di specificare il metodo di riduzione/ingrandimento.

➔ Riduzione o ingrandimento delle copie

2. Intensità (Intensity)

Specificare l'intensità. Quando è selezionata l'opzione Autom. (Auto), l'intensità viene regolata automaticamente in base agli originali caricati sul piano di lettura in vetro. Autom. (Auto) viene visualizzato sulla barra di scorrimento per la regolazione dell'intensità nella schermata di standby Copia.



► Importante

- Se si seleziona Autom. (Auto), premendo il pulsante ◀▶ è possibile modificare l'intensità nella schermata di standby Copia. Se si utilizza il pulsante ◀▶ per spostare il cursore al centro della barra di scorrimento, la regolazione automatica dell'intensità torna ad essere valida.

3. For. pag. (Page size)

Consente di selezionare il formato pagina della carta caricata.

4. Tipo (Type) (Tipo di supporto)

Consente di selezionare il tipo di supporto della carta caricata.

5. Qual. st. (Print qlty) (Qualità di stampa)

Consente di modificare la qualità di stampa in base all'originale.

► Importante

- Se si utilizza Veloce (Fast) con il Tipo (Type) di supporto impostato su Carta comune (Plain paper) e la qualità non è soddisfacente, selezionare Standard o Alta (High) per Qual. st. (Print qlty) ed eseguire nuovamente la copia.
- Selezionare Alta (High) per Qual. st. (Print qlty) per effettuare la copia in scala di grigi. La scala di grigi restituisce le tonalità nella gamma dei grigi invece che in bianco e nero.

6. Su 2 lati (2-sided)

Specificare l'impostazione per la copia fronte/retro.

➡ Copia su entrambi i lati del foglio (Copia fronte/retro (Two-sided copy))

7. Layout

Selezionare il layout.

➡ Copia di due pagine su un'unica pagina (Copia 2 in 1 (2-on-1 copy))

➡ Copia di quattro pagine su un'unica pagina (Copia 4 in 1 (4-on-1 copy))

8. Orientamento (Orientation)

Consente di selezionare l'orientamento del documento originale.

Guida Avanzata

Guida Avanzata > Stampa mediante il pannello dei comandi della stampante > Copia > Riduzione o ingrandimento delle copie

U033

Riduzione o ingrandimento delle copie

Oltre a modificare l'ingrandimento nella schermata di standby Copia, è anche possibile selezionare la copia con rapporto preimpostato oppure quella adattata alla pagina.

Se si preme il pulsante Funzione di destra nella schermata di standby Copia (Copy), sul display LCD verrà visualizzata la schermata seguente. Selezionare il metodo di riduzione/ingrandimento da Ingrand. (Magnif.)

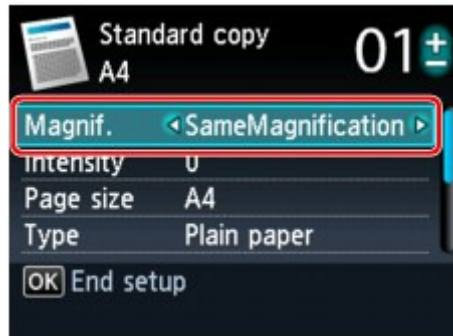

Nota

- A seconda del menu di copia, alcuni dei metodi di riduzione/ingrandimento non sono disponibili.
- Adatta a pg.
L'immagine viene ridotta o ingrandita automaticamente per essere adattata al formato della pagina.



Impostazione in Ingrand. (Magnif.): Adatta alla pagina (Fit to page)

Nota

- Quando si seleziona Adatta alla pagina (Fit to page), il formato della pagina potrebbe non essere rilevato correttamente a seconda dell'originale. In questo caso, selezionare un'impostazione diversa da Adatta alla pagina (Fit to page).
- Rapporto preimpost. (Preset ratio)
Per ridurre o ingrandire le copie è possibile selezionare uno dei rapporti predefiniti.



Selezionare il rapporto corretto per il formato dell'originale e quello della pagina.
Impostazione in Ingrand. (Magnif.): 70% A4->A5/86% A4->B5/94% A4->8,5x11 (94% A4->8.5x11)/115% B5->A4/141% A5->A4/156% 5x7->8,5x11 (156% 5x7->8.5x11)/183% 4x6->8,5x11 (183% 4x6->8.5x11)

Nota

- Alcuni rapporti preimpostati potrebbero non essere disponibili a seconda del paese o della regione di acquisto.
- Rapporto di copia specificato

Premendo il pulsante ▲▼ nella schermata di standby Copia, è possibile specificare il rapporto di copia come percentuale di riduzione o ingrandimento delle copie.

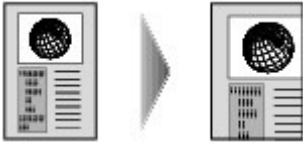

Nota

- È possibile selezionare 400% MAX (rapporto di copia massimo) e 25% MIN (rapporto di copia minimo).
- Se si effettua una copia delle stesse dimensioni dell'originale, selezionare Stesso ingrand. (SameMagnification).

[Inizio pagina](#) ↑

Guida Avanzata

Guida Avanzata > Stampa mediante il pannello dei comandi della stampante > Copia > Visualizzazione della schermata di anteprima

U035

Visualizzazione della schermata di anteprima

Premendo il pulsante Funzione di centro nella schermata di standby Copia, è possibile visualizzare un'anteprima dell'immagine di stampa nella schermata di anteprima.

Importante

- La schermata di anteprima potrebbe non essere disponibile in base al menu di copia.
- L'immagine originale verrà acquisito e visualizzato nell'immagine di anteprima. Pertanto, non aprire il coperchio dei documenti finché non viene visualizzata la schermata di anteprima.
- Dopo la visualizzazione nella schermata di anteprima e prima dell'inizio della copia, gli originali vengono nuovamente acquisiti. Pertanto, non aprire il coperchio dei documenti né rimuovere l'originale dal piano in vetro finché l'operazione di copia non sarà terminata.

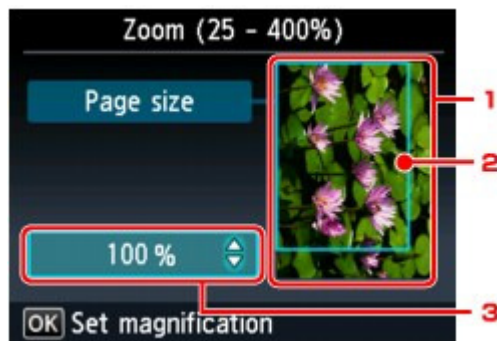

1. Anteprima dell'originale

Viene visualizzato l'originale posizionato sul piano in vetro. Se l'immagine visualizzata è inclinata, vedere [Caricamento della carta/degli originali](#) e caricare l'originale correttamente, quindi visualizzare di nuovo la schermata di anteprima dell'originale.

2. Formato pagina

Sull'immagine viene visualizzato un fotogramma che mostra il formato pagina selezionato. Verrà stampata l'area all'interno del fotogramma.

3. Ingrandimento

Viene visualizzata l'impostazione di ingrandimento selezionata al momento della visualizzazione della schermata di anteprima. Se si seleziona un'impostazione diversa da Adatta alla pagina (Fit to page), è possibile modificare l'impostazione dell'ingrandimento tramite il pulsante ▲▼.

[Inizio pagina](#) ↑

Guida Avanzata

Guida Avanzata > Stampa mediante il pannello dei comandi della stampante > Funzioni di copia utili

Funzioni di copia utili

- ➡ Come selezionare un utile menu di copia
- ➡ Copia su entrambi i lati del foglio (Copia fronte/retro (Two-sided copy))
- ➡ Copia di due pagine su un'unica pagina (Copia 2 in 1 (2-on-1 copy))
- ➡ Copia di quattro pagine su un'unica pagina (Copia 4 in 1 (4-on-1 copy))
- ➡ Copia senza bordi (Copia senza bordo (Borderless copy))
- ➡ Copia di originali spessi, ad esempio libri (Copia cancell. corn. (Frame erase copy))

[Inizio pagina](#) ↕

Guida Avanzata

[Guida Avanzata](#) > [Stampa mediante il pannello dei comandi della stampante](#) > [Funzioni di copia utili](#) > [Come selezionare un utile menu di copia](#)

U036

Come selezionare un utile menu di copia

In questa sezione viene descritta la procedura di selezione del menu di copia.

1. Verificare che la stampante sia accesa.
2. Caricare l'originale sul piano in vetro.

Nota

- Per informazioni dettagliate sui tipi e le condizioni dei documenti originali che è possibile copiare, vedere [Caricamento della carta/degli originali](#).

3. Selezionare  Copia (Copy) nella schermata HOME.

Viene visualizzata la schermata Copia standard (Standard copy).

Nota

- Per ulteriori informazioni su come selezionare un menu nella schermata HOME, vedere [Descrizione della stampante](#).

4. Premere il pulsante Funzione di sinistra.

Viene visualizzata la schermata Menu Copia (Copy menu).

5. Premere il pulsante ◀▶ per selezionare il menu di copia.

Selezionare il menu di copia che si desidera utilizzare, quindi seguire le istruzioni visualizzate.

Per ulteriori informazioni sulla procedura di Copia standard (Standard copy), consultare [Esecuzione di copie](#).

Per ulteriori informazioni sulla procedura in altri menu di copia, consultare [Funzioni di copia utili](#).

Nota

- Se si torna a Copia standard (Standard copy) dopo avere selezionato un menu di copia diverso da Copia standard (Standard copy), premere il pulsante **Stop**. Se si è già impostato il numero di copie, l'ingrandimento o l'intensità, premere due volte il pulsante **Stop**.
- Dopo avere selezionato il menu di copia, è possibile modificare l'impostazione di stampa premendo il pulsante Funzione di destra nella schermata di standby Copia. In base al menu di copia, non è possibile selezionare alcune voci delle impostazioni né specificare alcune impostazioni.

➡ [Impostazione delle voci](#)

Guida Avanzata

Guida Avanzata > Stampa mediante il pannello dei comandi della stampante > Funzioni di copia utili > Copia su entrambi i lati del foglio (Copia fronte/retro (Two-sided copy))

U038

Copia su entrambi i lati del foglio (Copia fronte/retro (Two-sided copy))

È possibile copiare due pagine di originale sulle due facciate di un singolo foglio.



(A) Pinzatura lato lungo

(B) Pinzatura lato corto

1. Visualizzare la schermata Menu Copia (Copy menu).

➔ Come selezionare un utile menu di copia

2. Caricare la carta.

3. Selezionare Copia fronte/retro (Two-sided copy), quindi premere il pulsante **OK**.

Viene visualizzata l'impostazione predefinita per la copia fronte/retro.

4. Verificare le istruzioni visualizzate sul display LCD, quindi premere il pulsante **OK**.

Viene visualizzata la schermata di standby Copia.

Nota

- È possibile specificare il lato di pinzatura della carta. Per specificare il lato di pinzatura, attenersi alla seguente procedura.
 1. Premere il pulsante Funzione di destra nella schermata di standby Copia.
Viene visualizzata la schermata delle impostazioni di stampa.
 2. Premere il pulsante ▲▼ per selezionare Su 2 lati (2-sided).
 3. Assicurarsi di avere specificato Su 2 lati (2-sided), quindi premere il pulsante Funzione di destra.
Viene visualizzata la schermata Lato pinz. carta di stampa (Stapling side of print paper).
 4. Premere il pulsante ◀▶ per scegliere il lato di pinzatura, quindi premere il pulsante **OK**.
Viene visualizzata la schermata delle impostazioni di stampa. Per tornare alla schermata di standby Copia, premere nuovamente il pulsante **OK**.

5. Premere il pulsante + o - per specificare il numero di copie.

Modificare le impostazioni di stampa in base alle esigenze.

➔ Impostazione delle voci

6. Premere il pulsante **Colore (Color)** per la copia a colori o il pulsante **Nero (Black)** per la copia in bianco e nero.

La scansione del lato anteriore dell'originale (primo foglio) viene avviata. Una volta completata la

scansione, viene visualizzata la schermata Impostazione documento (Document setting).

Nota

- Se si preme il pulsante Funzione di sinistra, viene copiato solo il lato anteriore (primo foglio) dell'originale.
-

7. Rimuovere il primo foglio dell'originale dal piano di lettura in vetro, quindi caricare il lato posteriore dell'originale (secondo foglio).

8. Premere il pulsante **OK**.

Vengono avviate la scansione e la copia del lato posteriore (secondo foglio) dell'originale.

Nota

- Questo menu di copia può essere utilizzato insieme a Copia 2 in 1 (2-on-1 copy) o Copia 4 in 1 (4-on-1 copy).
Quando si utilizzano insieme questi menu di copia, selezionare Copia 2 in 1 (2-on-1 copy) o Copia 4 in 1 (4-on-1 copy) in Layout nella schermata delle impostazioni di stampa.
Per ulteriori informazioni su Copia 2 in 1 (2-on-1 copy) o Copia 4 in 1 (4-on-1 copy), vedere di seguito.
 - ➡ Copia di due pagine su un'unica pagina (Copia 2 in 1 (2-on-1 copy))
 - ➡ Copia di quattro pagine su un'unica pagina (Copia 4 in 1 (4-on-1 copy))
 - Se si sta eseguendo una copia in bianco e nero per Copia fronte/retro (Two-sided copy), l'intensità di stampa potrebbe essere diversa rispetto a quella di una copia solo fronte.
-

Inizio pagina 

Guida Avanzata

Guida Avanzata > Stampa mediante il pannello dei comandi della stampante > Funzioni di copia utili > Copia di due pagine su un'unica pagina (Copia 2 in 1 (2-on-1 copy))

U040

Copia di due pagine su un'unica pagina (Copia 2 in 1 (2-on-1 copy))

È possibile copiare due pagine di originale (A) (B) in un singolo foglio (C) riducendo ciascuna immagine.

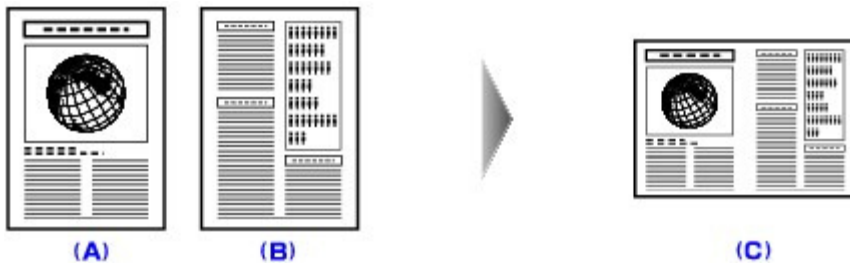

1. Visualizzare la schermata Menu Copia (Copy menu).

➔ Come selezionare un utile menu di copia

2. Caricare la carta.

3. Selezionare Copia 2 in 1 (2-on-1 copy), quindi premere il pulsante **OK**.

Viene visualizzata l'impostazione predefinita per la copia 2 in 1.

4. Verificare le istruzioni visualizzate sul display LCD, quindi premere il pulsante **OK**.

Viene visualizzata la schermata di standby Copia.

Nota

- È possibile specificare il layout. Per specificare il layout, attenersi alla seguente procedura.
 1. Premere il pulsante Funzione di destra nella schermata di standby Copia.
Viene visualizzata la schermata delle impostazioni di stampa.
 2. Premere il pulsante ▲▼ per selezionare Layout.
 3. Assicurarsi di avere specificato Copia 2 in 1 (2-on-1 copy), quindi premere il pulsante Funzione di destra.
Viene visualizzata la schermata Layout copia 2 in 1 (2-on-1 copy layout).
 4. Utilizzare il pulsante ▲▼ per selezionare il layout, quindi premere il pulsante **OK**.
Viene visualizzata la schermata delle impostazioni di stampa. Per tornare alla schermata di standby Copia, premere nuovamente il pulsante **OK**.

5. Premere il pulsante + o - per specificare il numero di copie.

Modificare le impostazioni di stampa in base alle esigenze.

➔ Impostazione delle voci

6. Premere il pulsante **Colore (Color)** per la copia a colori o il pulsante **Nero (Black)** per la copia in bianco e nero.

La scansione del primo foglio dell'originale viene avviata. Una volta completata la scansione, viene visualizzata la schermata Impostazione documento (Document setting).

 **Nota**

- Se si preme il pulsante Funzione di sinistra, viene copiato solo il primo foglio dell'originale.

7. Rimuovere il primo foglio dell'originale dal piano di lettura in vetro, quindi caricarvi il secondo foglio.

8. Premere il pulsante **OK**.

Vengono avviate la scansione e la copia del secondo foglio dell'originale.

 **Nota**

- Questo menu di copia può essere utilizzato insieme a Copia fronte/retro (Two-sided copy). Se si utilizzano insieme questi menu di copia, è possibile copiare quattro pagine dell'originale in un singolo foglio. In questo caso, due pagine dell'originale vengono copiate su ciascun lato del foglio.
Quando si utilizzano insieme questi menu di copia, selezionare Su 2 lati (2-sided) in Su 2 lati (2-sided) nella schermata delle impostazioni di stampa.
Quando viene visualizzata la schermata Impostazione documento (Document setting) dopo avere eseguito la scansione del secondo foglio dell'originale, attenersi alle istruzioni visualizzate per eseguire la scansione del terzo e del quarto foglio dell'originale.
Per ulteriori informazioni su Copia fronte/retro (Two-sided copy), consultare [Copia su entrambi i lati del foglio \(Copia fronte/retro \(Two-sided copy\)\)](#) .
- Se durante la scansione sul display LCD viene visualizzato il messaggio Memoria piena. Impossibile continuare elabor. (Device memory is full. Cannot continue process.), impostare la qualità di stampa su Standard o ridurre il numero di fogli dei documenti, quindi eseguire nuovamente la copia. Se il problema persiste, impostare la qualità di stampa su Veloce (Fast) ed eseguire nuovamente la copia.

Guida Avanzata

Guida Avanzata > Stampa mediante il pannello dei comandi della stampante > Funzioni di copia utili > Copia di quattro pagine su un'unica pagina (Copia 4 in 1 (4-on-1 copy))

U041

Copia di quattro pagine su un'unica pagina (Copia 4 in 1 (4-on-1 copy))

È possibile copiare quattro pagine di documento originale su un singolo foglio, riducendo le immagini. Sono disponibili quattro diversi layout.

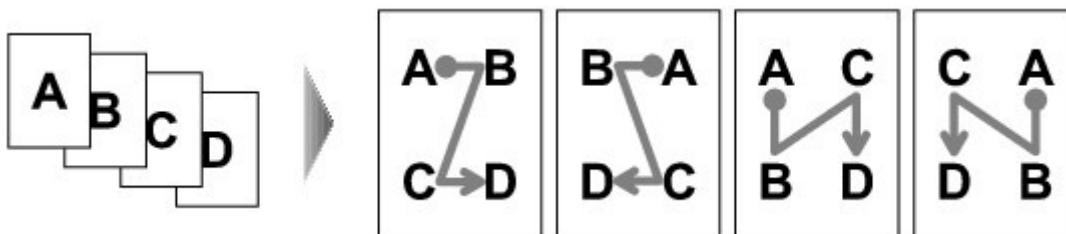

1. Visualizzare la schermata Menu Copia (Copy menu).

➔ Come selezionare un utile menu di copia

2. Caricare la carta.

3. Selezionare Copia 4 in 1 (4-on-1 copy), quindi premere il pulsante **OK**.

Viene visualizzata l'impostazione predefinita per la copia 4 in 1.

4. Verificare le istruzioni visualizzate sul display LCD, quindi premere il pulsante **OK**.

Viene visualizzata la schermata di standby Copia.

Nota

- È possibile specificare il layout. Per specificare il layout, attenersi alla seguente procedura.

1. Premere il pulsante Funzione di destra nella schermata di standby Copia.

Viene visualizzata la schermata delle impostazioni di stampa.

2. Premere il pulsante ▲▼ per selezionare Layout.

3. Assicurarsi di avere specificato Copia 4 in 1 (4-on-1 copy), quindi premere il pulsante Funzione di destra.

Viene visualizzata la schermata Layout copia 4 in 1 (4-on-1 copy layout).

4. Utilizzare il pulsante ▲▼ per selezionare il layout, quindi premere il pulsante **OK**.

Viene visualizzata la schermata delle impostazioni di stampa. Per tornare alla schermata di standby Copia, premere nuovamente il pulsante **OK**.

5. Premere il pulsante + o - per specificare il numero di copie.

Modificare le impostazioni di stampa in base alle esigenze.

➔ Impostazione delle voci

6. Premere il pulsante **Colore (Color)** per la copia a colori o il pulsante **Nero (Black)** per la copia in bianco e nero.

La scansione del primo foglio dell'originale viene avviata. Una volta completata la scansione, viene visualizzata la schermata Impostazione documento (Document setting).

Nota

-
- Se si preme il pulsante Funzione di sinistra, viene copiato solo il primo foglio dell'originale.
-

7. Rimuovere il primo foglio dell'originale dal piano di lettura in vetro, quindi caricarvi il secondo foglio.

8. Premere il pulsante **OK**.

La scansione del secondo foglio dell'originale viene avviata. Una volta completata la scansione, viene visualizzata la schermata Impostazione documento (Document setting).

Nota

-
- Se si preme il pulsante Funzione di sinistra, vengono copiati il primo e il secondo foglio dell'originale.
-

9. Eseguire la scansione del terzo e del quarto foglio dell'originale, come indicato nei passi 7 e 8.

Al termine della scansione del quarto foglio dell'originale, la macchina inizia le operazioni di copia.

Nota

-
- Questo menu di copia può essere utilizzato insieme a Copia fronte/retro (Two-sided copy). Se si utilizzano insieme questi menu di copia, è possibile copiare otto pagine dell'originale in un singolo foglio. In questo caso, quattro pagine dell'originale vengono copiate su ciascun lato del foglio.
Quando si utilizzano insieme questi menu di copia, selezionare Su 2 lati (2-sided) in Su 2 lati (2-sided) nella schermata delle impostazioni di stampa.
Quando viene visualizzata la schermata Impostazione documento (Document setting) dopo avere eseguito la scansione del quarto foglio dell'originale, attenersi alle istruzioni visualizzate per eseguire la scansione dell'altro foglio dell'originale.
Per ulteriori informazioni su Copia fronte/retro (Two-sided copy), consultare [Copia su entrambi i lati del foglio \(Copia fronte/retro \(Two-sided copy\)\)](#).
 - Se durante la scansione sul display LCD viene visualizzato il messaggio Memoria piena. Impossibile continuare elabor. (Device memory is full. Cannot continue process.), impostare la qualità di stampa su Standard o ridurre il numero di fogli dei documenti, quindi eseguire nuovamente la copia. Se il problema persiste, impostare la qualità di stampa su Veloce (Fast) ed eseguire nuovamente la copia.
-

Guida Avanzata

Guida Avanzata > Stampa mediante il pannello dei comandi della stampante > Funzioni di copia utili > Copia senza bordi (Copia senza bordo (Borderless copy))

U039

Copia senza bordi (Copia senza bordo (Borderless copy))

È possibile copiare le immagini in modo che riempiano l'intero foglio senza bordi.



1. Visualizzare la schermata Menu Copia (Copy menu).

➔ Come selezionare un utile menu di copia

2. Caricare la carta.

3. Selezionare  Copia senza bordo (Borderless copy), quindi premere il pulsante **OK**.

4. Premere il pulsante **+** o **-** per specificare il numero di copie.

Modificare le impostazioni di stampa in base alle esigenze.

➔ Impostazione delle voci

5. Premere il pulsante **Colore (Color)** per la copia a colori o il pulsante **Nero (Black)** per la copia in bianco e nero.

La copia viene avviata.

Nota

- I bordi potrebbero risultare leggermente tagliati, poiché l'immagine copiata viene ingrandita per riempire l'intero foglio. Se necessario, è possibile modificare la larghezza da ritagliare dai bordi dell'immagine originale. Tuttavia, l'area ritagliata risulterà più ampia se la quantità dell'estensione è grande. Per ulteriori informazioni, vedere [Quantità estensione copia \(Extended copy amount\)](#) .
- Per ulteriori informazioni sul formato carta e il tipo di supporto disponibili per la copia senza bordo, vedere [Area di stampa](#) .

Guida Avanzata

Guida Avanzata > Stampa mediante il pannello dei comandi della stampante > Funzioni di copia utili > Copia di originali spessi, ad esempio libri (Copia cancell. corn. (Frame erase copy))

U043

Copia di originali spessi, ad esempio libri (Copia cancell. corn. (Frame erase copy))

Quando si copiano originali spessi, ad esempio i libri, è possibile ottenere copie prive di margini neri intorno all'immagine e di ombre di rilegatura. Questa funzione consente di ridurre il consumo di inchiostro non necessario.

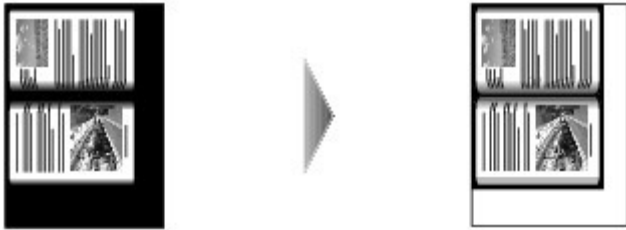

1. Visualizzare la schermata Menu Copia (Copy menu).

➔ Come selezionare un utile menu di copia

2. Caricare la carta.

3. Selezionare  Copia cancell. corn. (Frame erase copy), quindi premere il pulsante **OK**.

4. Premere il pulsante **+** o **-** per specificare il numero di copie.

Modificare le impostazioni di stampa in base alle esigenze.

➔ Impostazione delle voci

5. Premere il pulsante **Colore (Color)** per la copia a colori o il pulsante **Nero (Black)** per la copia in bianco e nero.

La copia viene avviata.

Nota

- Chiudere il coperchio dei documenti.
- Intorno all'immagine potrebbe essere presente uno stretto margine di colore nero. Questa funzione rimuove soltanto i margini scuri. Se il libro sottoposto a scansione è troppo sottile oppure se la stampante viene utilizzata accanto a una finestra o in un ambiente luminoso, può rimanere comunque una lieve cornice di colore nero. Inoltre, se il colore dell'originale è scuro, la stampante non è in grado di distinguere il colore del documento dall'ombra e la copia potrebbe risultare leggermente ritagliata oppure ombreggiata in corrispondenza della piegatura delle pagine.
- Se durante la visualizzazione della schermata di standby Copia (Copy) viene premuto il pulsante Funzione centrale, è possibile visualizzare un'anteprima dell'immagine di stampa nella schermata di anteprima.

➔ Visualizzazione della schermata di anteprima

Guida Avanzata

Guida Avanzata > Stampa mediante il pannello dei comandi della stampante > Stampa facile di foto da una scheda di memoria/unità flash USB (Foto)

Stampa facile di foto da una scheda di memoria/unità flash USB (Foto)

- ➔ Stampa di foto salvate in una scheda di memoria/unità flash USB
- ➔ Visualizzazione e stampa di foto (Selez. stampa foto (Select photo print))
- ➔ Stampa di tutte le foto salvate in una scheda di memoria/unità flash USB (Stampa tutte foto (Print all photos))
- ➔ Impostazione delle voci
- ➔ Funzioni di visualizzazione utili

[Inizio pagina](#) ↕

Guida Avanzata

Guida Avanzata > Stampa mediante il pannello dei comandi della stampante > Stampa facile di foto da una scheda di memoria/unità flash (Foto (Photo)) > Stampa di foto salvate in una scheda di memoria/unità flash USB

U001

Stampa di foto salvate in una scheda di memoria/unità flash USB

È possibile stampare le foto salvate nella scheda di memoria o nell'unità flash USB.

In questa sezione viene descritta la procedura di selezione del menu di stampa o l'utile funzione in Foto (Photo) come il menu foto di base.

1. Verificare che la stampante sia accesa.



2. Selezionare Foto (Photo) nella schermata HOME.

Nota

- Per ulteriori informazioni su come selezionare un menu nella schermata HOME, vedere [Descrizione della stampante](#).

3. Inserire la scheda di memoria nel relativo slot o l'unità flash USB nella porta di stampa diretta.

Viene visualizzata la schermata di selezione della foto.

Importante

- La scheda di memoria e l'unità flash USB non possono essere utilizzate contemporaneamente.

Nota

- Per informazioni sull'inserimento della scheda di memoria/unità flash USB o per informazioni sui tipi di schede di memoria compatibili con la stampante, vedere [Stampa di foto](#).
- Se nella scheda di memoria/unità flash USB sono stati salvati file di foto e file PDF, se la scheda di memoria/unità flash USB viene inserita prima di selezionare Foto (Photo) nella schermata HOME, viene visualizzata la schermata di conferma in cui si chiede di selezionare il file da stampare. Selezionare Stampa foto (Print photos) nella schermata visualizzata, quindi premere il pulsante **OK**.
- Se nella scheda di memoria/unità flash USB non è stato salvato alcun dato di foto stampabile, sul display LCD viene visualizzato I dati dei tipi supportati non sono salvati. (Data of supported types are not saved.).

4. Premere il pulsante Funzione di sinistra.

Viene visualizzata la schermata Menu foto (Photo menu). Di seguito sono riportati i menu selezionabili.

Selez. stampa foto (Select photo print)

È possibile visualizzare in anteprima sul display LCD le foto della scheda di memoria o dell'unità flash USB nonché stampare quella desiderata.

Se si seleziona questo menu, viene visualizzata la stessa schermata di quando si seleziona Foto (Photo) nella schermata HOME.

➔ [Visualizzazione e stampa di foto \(Selez. stampa foto \(Select photo print\)\)](#)

Stampa tutte foto (Print all photos)

È possibile stampare tutte le foto salvate nella scheda di memoria o nell'unità flash USB.

➔ [Stampa di tutte le foto salvate in una scheda di memoria/unità flash USB \(Stampa tutte foto \(Print all photos\)\)](#)

A stampa foto divert. (To fun photo print)

Se si seleziona questo menu, viene visualizzata la schermata Stampa foto divertenti (Fun photo print). È possibile stampare le foto in vari layout grazie all'utile menu di stampa.

➡ Utilizzo delle funzioni di Stampa foto divertenti

A presentazione (To slide show)

Se si seleziona questo menu, è possibile mostrare automaticamente le foto in sequenza sul display LCD e stampare la foto desiderata.

➡ Come utilizzare la funzione Presentazione

- 5.** Premere il pulsante ◀▶ per selezionare il menu di stampa o la funzione, quindi premere il pulsante **OK**.

Selezionare il menu di stampa o la funzione che si desidera utilizzare, quindi seguire le istruzioni visualizzate.

Inizio pagina ↕

Guida Avanzata

Guida Avanzata > Stampa mediante il pannello dei comandi della stampante > Stampa facile di foto da una scheda di memoria/unità flash (Foto (Photo)) > Visualizzazione e stampa di foto (Selez. stampa foto (Select photo print))

U117

Visualizzazione e stampa di foto (Selez. stampa foto (Select photo print))

È possibile visualizzare sul display LCD le foto della scheda di memoria o dell'unità flash USB nonché stampare quella desiderata.

È anche possibile specificare il numero di copie di ciascuna foto e aggiungerle alla coda di stampa.

Per le procedure di base per la stampa dalla scheda di memoria o da un'unità flash USB, vedere anche la sezione [Stampa di foto](#).

1. Verificare che la stampante sia accesa.



2. Selezionare Foto (Photo) nella schermata HOME.

Nota

- Per ulteriori informazioni su come selezionare un menu nella schermata HOME, vedere [Descrizione della stampante](#).
- La schermata visualizzata quando si seleziona Selez. stampa foto (Select photo print) nella schermata Menu foto (Photo menu) è uguale a quella visualizzata quando seleziona Foto (Photo) nella schermata HOME.

3. Inserire la scheda di memoria nel relativo slot o l'unità flash USB nella porta di stampa diretta.

Viene visualizzata la schermata di selezione della foto.

Importante

- La scheda di memoria e l'unità flash USB non possono essere utilizzate contemporaneamente.

Nota

- Per informazioni sull'inserimento della scheda di memoria/unità flash USB o per informazioni sui tipi di schede di memoria compatibili con la stampante, vedere [Stampa di foto](#).
- Se nella scheda di memoria/unità flash USB sono stati salvati file di foto e file PDF, se la scheda di memoria/unità flash USB viene inserita prima di selezionare Foto (Photo) nella schermata HOME, viene visualizzata la schermata di conferma in cui si chiede di selezionare il file da stampare. Selezionare Stampa foto (Print photos) nella schermata visualizzata, quindi premere il pulsante **OK**.
- Se nella scheda di memoria/unità flash USB non è stato salvato alcun dato di foto stampabile, sul display LCD viene visualizzato I dati dei tipi supportati non sono salvati. (Data of supported types are not saved.).

4. Caricare la carta nel vassoio posteriore.
5. Specificare le impostazioni in base alle esigenze.

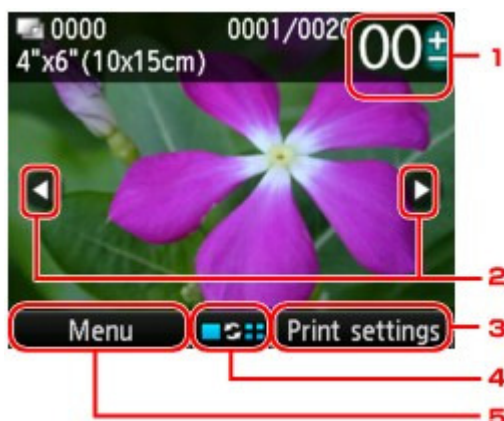

1. Numero di copie

Specificare con il pulsante **+ 0 -**.

2. Selezione foto

Selezionare la foto da stampare con il pulsante **◀▶**.

3. Imp. stampa (Print settings)

Se si preme il pulsante Funzione di destra, viene visualizzata la schermata di conferma delle impostazioni di stampa.

Nella schermata di conferma delle impostazioni di stampa, è possibile modificare il formato della pagina, il tipo di supporto, la qualità di stampa e così via.

➔ [Impostazione delle voci](#)

4. Modifica della vista

Premendo il pulsante Funzione centrale, è possibile modificare la vista, alternare la modalità di visualizzazione o selezionare il menu di visualizzazione della schermata di modifica del ritaglio.

➔ [Funzioni di visualizzazione utili](#)

5. Menu

Se si preme il pulsante Funzione di sinistra, viene visualizzata la schermata Menu foto (Photo menu).

Nota

- Se si specifica il numero di copie per ciascuna foto, premere il pulsante **◀▶** per visualizzare la foto da stampare e premere il pulsante **+ 0 -** per specificare il numero di copie quando viene visualizzata la foto desiderata.

6. Premere il pulsante **Colore (Color)** .

La stampa viene avviata.

Nota

- Per annullare la stampa, premere il pulsante **Stop**.
 - È possibile aggiungere la coda di stampa premendo il pulsante Funzione di destra durante la stampa.
- ➔ [Aggiunta della coda di stampa](#)

Aggiunta della coda di stampa

È possibile visualizzare nuovamente la schermata di selezione delle foto e aggiungere la coda di stampa (Stampa coda) mentre vengono stampate.

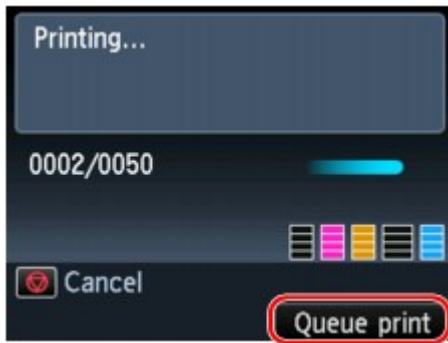

Nota

- Questa funzione della coda di stampa può essere utilizzata in Selez. stampa foto (Select photo print) (Foto (Photo)).

1. Premere il pulsante Funzione di destra quando viene visualizzata la schermata di avanzamento della stampa.

Viene visualizzata la schermata di selezione della foto.

Nota

- Quando viene visualizzata la schermata di selezione delle foto, la macchina avvia la coda di stampa.

2. Selezionare la foto da stampare e specificare il numero di copie per ciascuna foto.

Nota

- Sulla foto inclusa nella coda di stampa viene visualizzata l'icona .

3. Premere il pulsante Colore (Color).

La foto in coda viene stampata dopo quella di cui è già iniziata la stampa.
Per aggiungere altre code di stampa, ricominciare dal passo 1.

Nota

- Quando si aggiunge la coda di stampa, non è possibile visualizzare la schermata HOME, modificare il menu di stampa né stampare dal computer o altri dispositivi.
- Quando si aggiunge la coda di stampa, non è possibile selezionare l'impostazione di Formato pag. (Page size) o Tipo (Type) nella schermata di conferma delle impostazioni di stampa. L'impostazione corrisponde a quella della foto inclusa nella coda di stampa.
- Per annullare l'aggiunta della coda di stampa, premere il pulsante **Stop**. Quando viene visualizzata la schermata di conferma, selezionare Sì (Yes) per annullare l'aggiunta. La macchina annulla tutte le code di stampa.
- Se sono presenti più code di stampa, sul display LCD potrebbe venire visualizzato il messaggio Impossibile mettere in coda altri lavori stampa. Attendere e ripetere l'operazione. (Cannot queue more print jobs. Please wait a while and redo the operation.). In questo caso, attendere e aggiungere la coda di stampa.

Guida Avanzata

Guida Avanzata > Stampa mediante il pannello dei comandi della stampante > Stampa facile di foto da una scheda di memoria/unità flash (Foto (Photo)) > Stampa di tutte le foto salvate in una scheda di memoria/unità flash USB (Stampa tutte foto (Print all photos))

U011

Stampa di tutte le foto salvate in una scheda di memoria/unità flash USB (Stampa tutte foto (Print all photos))

È possibile stampare tutte le foto salvate nella scheda di memoria o nell'unità flash USB.

1. Visualizzare la schermata Menu foto (Photo menu).

➔ [Stampa di foto salvate in una scheda di memoria/unità flash USB](#)



2. Selezionare **Stampa tutte foto (Print all photos)**, quindi premere il pulsante **OK**.

3. Caricare la carta nel vassoio posteriore.

4. Specificare l'intervallo di stampa.

Premere il pulsante ▲▼ per selezionare il metodo di specifica dell'intervallo di stampa, quindi premere il pulsante **OK**.

Di seguito sono riportati i metodi selezionabili.

Selezione data (Select date)

Viene visualizzata la schermata per la scelta della data di scatto. Vengono stampate le foto che rientrano nell'intervallo di date selezionato.

Premere il pulsante ▲▼ per selezionare la data di scatto e il pulsante **OK** per confermare la data di inizio e di fine. Dopo avere stabilito la data di fine, viene visualizzata la schermata di conferma delle impostazioni di stampa.



Nota

- La data da specificare viene visualizzata secondo le impostazioni di Formato visualizzazione data (Date display format) in Impostazioni utente periferica (Device user settings) di Impostazioni periferica (Device settings) di Impostazione (Setup).
➔ [Impostazioni utente periferica \(Device user settings\)](#)

Tutte le foto (All photos)

Vengono stampate tutte le foto salvate nella scheda di memoria/unità flash USB.

Dopo avere selezionato il metodo e avere premuto il pulsante **OK**, viene visualizzata la schermata di conferma delle impostazioni di stampa.

5. Premere il pulsante **+ o -** per specificare il numero di copie.

Specificare le impostazioni di stampa in base alle esigenze.

➔ [Impostazione delle voci](#)

6. Premere il pulsante **Colore (Color)**.

La macchina inizia la stampa di tutte le foto comprese nell'intervallo specificato.

Guida Avanzata

Guida Avanzata > Stampa mediante il pannello dei comandi della stampante > Stampa facile di foto da una scheda di memoria/unità flash (Foto (Photo)) > Impostazione delle voci

U002

Impostazione delle voci

Prima della stampa, è possibile specificare l'impostazione del formato della pagina, il tipo di supporto, la qualità di stampa e così via per stampare le foto salvate nella scheda di memoria o nell'unità flash USB.

Schermata Impostazioni di stampa (Print settings) (Schermata di conferma delle impostazioni di stampa)

Specificare le impostazioni di base per la stampa in questa schermata.

Il metodo di visualizzazione della schermata di conferma delle impostazioni di stampa varia in base al menu di stampa.

- **In Selez. stampa foto (Select photo print) di Foto (Photo) o Presentazione (Slide show):**

Se si preme il pulsante Funzione di destra nella schermata di selezione delle foto, viene visualizzata la seguente schermata.

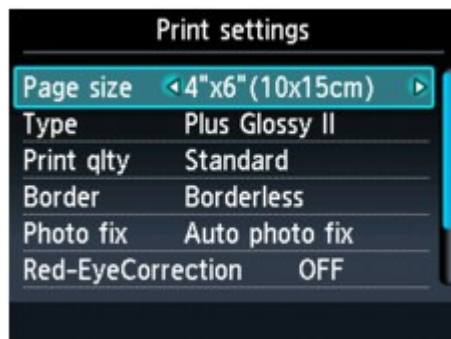

- **In Stampa tutte foto (Print all photos) di Foto (Photo):**

Prima della stampa viene visualizzata la seguente schermata.



- **In ogni menu di Stampa foto divertenti (Fun photo print):**

Prima della stampa viene visualizzata la seguente schermata. Se si preme il pulsante Funzione di destra, viene visualizzata la schermata di conferma delle impostazioni di stampa.



È possibile specificare le seguenti voci delle impostazioni.

Premere il pulsante ▲▼ per modificare la voce dell'impostazione e il pulsante ◀▶ per modificare l'impostazione nel display LCD.

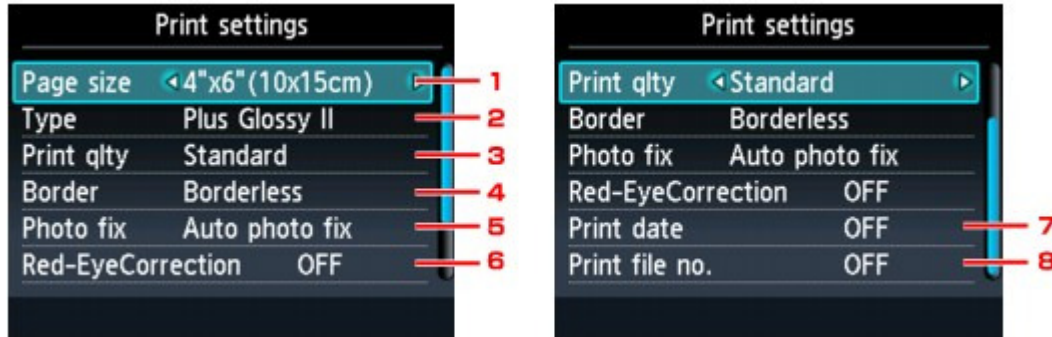

Nota

- In base al menu di stampa, alcune voci delle impostazioni non possono essere selezionate. In questa sezione sono descritte le voci delle impostazioni di Selez. stampa foto (Select photo print). Le voci delle impostazioni non selezionabili vengono visualizzate in grigio o non vengono visualizzate affatto.
- In base alla voce delle impostazioni, alcune impostazioni non possono essere specificate insieme a quelle di altre voci o al menu di stampa. Se si selezionano voci delle impostazioni che non possono essere specificate contemporaneamente, sul display LCD viene visualizzato Dettagli error. (Error details). In questo caso, premere il pulsante Funzione di sinistra per eliminare il messaggio, quindi modificare l'impostazione.
- Le impostazioni del formato pagina, del tipo di supporto e così via vengono mantenute anche se si seleziona un altro menu di stampa o se la macchina viene spenta.

1. For. pag. (Page size)

Consente di selezionare il formato pagina della carta caricata.

2. Tipo (Type) (Tipo di supporto)

Consente di selezionare il tipo di supporto della carta caricata.

3. Qual. st. (Print qlty) (Qualità di stampa)

Consente di modificare la qualità di stampa in base alla foto.

4. Bordo (Border) (Stampa con o senza bordo)

Consente di selezionare la stampa con o senza bordo.

5. Corr.foto (Photo fix)

Se si seleziona Correz. auto. foto (Auto photo fix), la scena o il viso di una persona di una foto scattata viene riconosciuto e viene applicata automaticamente la correzione più adatta per ogni foto. È possibile oscurare un volto per la stampa grazie all'aumento della retroilluminazione. Questa funzione consente inoltre l'analisi di una scena, ad esempio un

paesaggio, una scena notturna, un ritratto e così via, e corregge automaticamente ciascuna scena con il colore, la luminosità o il contrasto più adatto per la stampa.

Nota

- Per impostazione predefinita, le foto sulla scheda di memoria/unità flash USB vengono stampate con la correzione automatica applicata.
- Se i risultati di stampa con l'opzione Correz. auto. foto (Auto photo fix) selezionata per Corr.foto (Photo fix) non sono soddisfacenti, selezionare Correz. manuale (Manual correction), premere il pulsante Funzione di destra nella schermata Correz. manuale (Manual correction), quindi specificare ciascuna voce delle impostazioni avanzata.
 - ➔ [Schermata Correz. manuale \(Manual correction\)](#)
- Se è selezionata l'opzione Nessuna correz. (No correction), le foto vengono stampate senza correzione.

6. Correz. occhi rossi (Red-EyeCorrection)

Corregge l'effetto occhi rossi dei ritratti causato dal flash.

In base al tipo di foto, l'effetto occhi rossi potrebbe non venire corretto oppure potrebbero venire corrette parti diverse dagli occhi.

7. Stampa data (Print date)

Consente di attivare o disattivare l'opzione di stampa della data di scatto sulla foto.

Nota

- La data di scatto viene stampata secondo le impostazioni di Formato visualizzazione data (Date display format) in Impostazioni utente periferica (Device user settings) di Impostazioni periferica (Device settings) di Impostazione (Setup).
 - ➔ [Impostazioni utente periferica \(Device user settings\)](#)

8. Stampa n. file (Print file no.)

Consente di attivare o disattivare l'opzione di stampa del numero di file sulla foto.

Nota

- Se vengono soddisfatte entrambe le condizioni indicate di seguito e sia per Stampa data (Print date) che per Stampa n. file (Print file no.) è selezionata l'opzione ATTIV. (ON), verrà stampata solo la data di scatto. Per stampare il numero di file, selezionare DISATT. (OFF) per Stampa data (Print date).
 - Come menu di stampa viene selezionato Stampa layout (Layout print) o Stampa calendario (Calendar print) in Stampa foto divertenti (Fun photo print).

Schermata Correz. manuale (Manual correction)

Per visualizzare questa schermata, selezionare Correz. manuale (Manual correction) per Corr.foto (Photo fix), quindi premere il pulsante Funzione di destra.

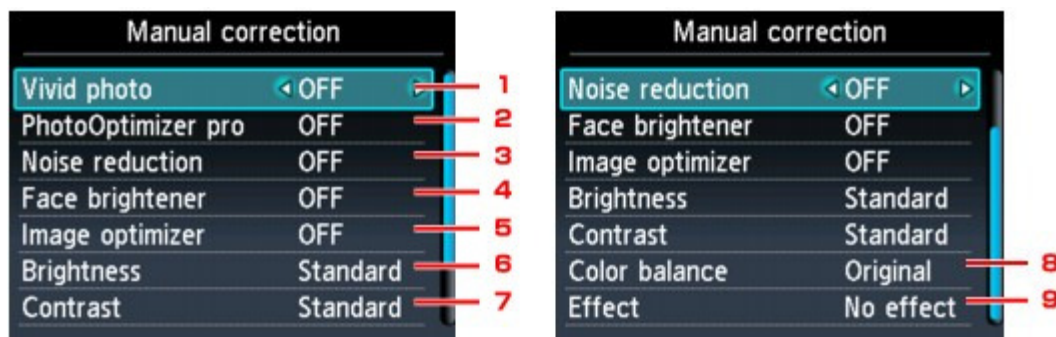

1. Vivid Photo

Rende più vivaci i colori verde e blu.

2. PhotoOptimizer pro

Consente di ottimizzare automaticamente la luminosità e la tonalità di una foto.

3. Riduzione rumore (Noise reduction)

Consente di ridurre il rumore nelle aree blu, ad esempio il cielo, e nelle aree nere.

4. Schiarisci viso (Face brightener)

Consente di schiarire un volto oscurato in una foto in controluce.

5. Image optimizer

Consente di correggere e smussare i contorni frastagliati prima della stampa.

6. Luminosità (Brightness)

Consente di regolare la luminosità.

7. Contrasto (Contrast)

Consente di regolare il contrasto.

8. Bilanc. colore (Color balance)

Regolare il bilanciamento del colore.

Ad esempio, è possibile aumentare il rosso o il giallo per la regolazione del colore della pelle.

9. Effetto (Effect)

Consente di applicare effetti speciali alla foto, come la stampa in tonalità seppia o con illustrazioni.

Inizio pagina ↕

Guida Avanzata

Guida Avanzata > Stampa mediante il pannello dei comandi della stampante > Stampa facile di foto da una scheda di memoria/unità flash (Foto (Photo)) > Funzioni di visualizzazione utili

U014

Funzioni di visualizzazione utili

In Selez. stampa foto (Select photo print) di Foto (Photo) o in alcuni menu di stampa di Stampa foto divertenti (Fun photo print), è possibile modificare il metodo di visualizzazione delle foto salvate sulla scheda di memoria o nell'unità flash USB.

È possibile modificare la vista, alternare la modalità di visualizzazione oppure selezionare il menu per visualizzare la schermata di modifica del ritaglio premendo il pulsante Funzione di centro mentre la schermata di selezione delle foto è visualizzata in ciascun menu di stampa.

Premere il pulsante ▲▼ per selezionare il metodo di visualizzazione e il pulsante OK per confermarlo.

Di seguito sono riportati i metodi selezionabili.

Nota

- In base al menu di stampa, alcuni metodi di visualizzazione non possono essere selezionati.
- Il metodo di visualizzazione viene mantenuto anche se si seleziona un altro menu di stampa.

- Modalità visualizzazione standard (Standard view mode):

Le foto vengono visualizzate singolarmente. Per selezionare la foto, premere il pulsante ◀▶.

- Modalità visualizzazione elenco (List view mode):

Vengono visualizzate nove foto alla volta. Per selezionare la foto, premere il pulsante ▲▼◀▶.



Nota

- In Selez. stampa foto (Select photo print) di Foto (Photo), è possibile specificare il numero di copie da stampare di ciascuna foto premendo il pulsante + 0 -.

- Modalità ignora (Skip mode):

È possibile ignorare la foto in base al numero o alla data di scatto.

➡ Salto di foto in base al numero o alla data di scatto (Modalità ignora (Skip mode))

- Modalità taglio (Trimming mode)

È possibile modificare le foto ritagliandole.

➡ Stampa di un'area specifica (Modalità taglio (Trimming mode))

Inizio pagina ↑

Guida Avanzata

Guida Avanzata > Stampa mediante il pannello dei comandi della stampante > Stampa facile di foto da una scheda di memoria/unità flash (Foto (Photo)) > Funzioni di visualizzazione utili > Stampa di un'area specifica (Modalità taglio (Trimming mode))

U015

Stampa di un'area specifica (Modalità taglio (Trimming mode))

È possibile modificare le immagini visualizzate sul display LCD effettuando un'operazione di ritaglio.

Nota

- In base al menu di stampa, la modalità di ritaglio potrebbe non essere disponibile.
- Ritagliare le immagini dopo avere specificato il relativo formato della pagina, il tipo di supporto e la modalità di stampa con bordo o senza bordo nella schermata di conferma. Se si modificano le impostazioni della carta dopo il ritaglio, è possibile regolare l'area ritagliata in modo che corrisponda alla carta o eliminarla completamente.

1. Selezionare la foto da ritagliare.

2. Visualizzare la schermata di modifica del ritaglio.

1. Premere il pulsante Funzione di centro per visualizzare la schermata Modifica visualizzazione/modalità (Change view/mode).
2. Premere il pulsante ▲▼ per selezionare Modalità taglio (Trimming mode), quindi premere il pulsante **OK**.

Viene visualizzata la schermata Taglio (Trimming).



3. Selezionare l'area di stampa.

Ritagliare l'area da stampare con i seguenti pulsanti.

Pulsanti ▲, ▼, ◀ e ▶ :

Posiziona il fotogramma di ritaglio.

Pulsanti + o -, oppure rotella di scorrimento:

Consente di impostare le dimensioni del fotogramma di ritaglio.

Pulsante Funzione di sinistra:

Consente di modificare le proporzioni del fotogramma di ritaglio.

Pulsante Funzione di centro:

Consente di ruotare il fotogramma di ritaglio. Per alternare l'orientamento orizzontale e verticale del fotogramma di ritaglio, premere questo pulsante.

Nota

- In base al menu di stampa, alcuni pulsanti non possono essere utilizzati.

4. Premere il pulsante **OK** per finalizzare la selezione dell'area di ritaglio.

Verrà visualizzata la foto originale con l'area di ritaglio specificata.

 **Nota**

-
- Non è possibile salvare l'immagine ritagliata sulla scheda di memoria/unità flash USB.
 - L'area di ritaglio viene visualizzata solo per le foto ritagliate.
 - Per modificare l'area di ritaglio una volta impostata, Visualizzare nuovamente la schermata Taglio (Trimming).
 - Per annullare il ritaglio dopo che è stato impostato, visualizzare nuovamente la schermata Taglio (Trimming).
-

[Inizio pagina ↕](#)

Guida Avanzata

Guida Avanzata > Stampa mediante il pannello dei comandi della stampante > Stampa facile di foto da una scheda di memoria/unità flash (Foto (Photo)) > Funzioni di visualizzazione utili > Salto di foto in base al numero o alla data di scatto (Modalità ignora (Skip mode))

U016

Salto di foto in base al numero o alla data di scatto (Modalità ignora (Skip mode))

È possibile ignorare la foto sul display LCD in base al numero o alla data di scatto.

Nota

- In base al menu di stampa, la Modalità ignora potrebbe non essere disponibile.

1. Premere il pulsante Funzione di centro quando la schermata di selezione delle foto viene visualizzata in ciascun menu di stampa.

Viene visualizzata la schermata Modifica visualizzazione/modalità (Change view/mode).

2. Premere il pulsante ▲▼ per selezionare Modalità ignora (Skip mode), quindi premere il pulsante OK.

Viene visualizzata la seguente schermata.



3. Premere il pulsante ◀▶ per selezionare il metodo di salto.

Di seguito sono riportati i metodi selezionabili.

Scorri una ad una (Scroll one by one):

Viene eseguito lo scorrimento delle singole foto.

Scorri 10 foto per volta (Scroll by 10 photos):

Viene eseguito lo scorrimento di 10 foto.

Scorri 100 foto per volta (Scroll by 100 photos):

Viene eseguito lo scorrimento di 100 foto.

Ignora per data (Skip by date):

La foto viene ignorata in base alla data dell'ultima modifica.

4. Premere il pulsante ▼ per spostare il cursore e selezionare la foto.

5. Premere il pulsante ◀▶ per selezionare la foto da stampare.

Premere il pulsante ▲ per tornare al metodo di selezione del salto.

Nota

- Il tempo necessario per ignorare le foto dipende dal numero di foto salvate nella scheda di memoria/unità flash USB.
- Se come metodo di salto viene selezionato Ignora per data (Skip by date), la data viene visualizzata in base alle impostazioni di Formato visualizzazione data (Date display format) in Impostazioni

utente periferica (Device user settings) di Impostazioni periferica (Device settings) di Impostazione (Setup).

➔ [Impostazioni utente periferica \(Device user settings\)](#)

[Inizio pagina](#) ↑

Guida Avanzata

Guida Avanzata > Stampa mediante il pannello dei comandi della stampante > Utilizzo delle funzioni di Stampa foto divertenti

Utilizzo delle funzioni di Stampa foto divertenti

- ➡ Come selezionare un menu di stampa di foto divertenti
- ➡ Stampa di più foto su un unico foglio (Stampa layout (Layout print))
- ➡ Stampa su etichette adesive (Stampa adesivo (Sticker print))
- ➡ Stampa di un indice foto (Stampa indice foto (Photo index print))
- ➡ Stampa di foto in base alle impostazioni DPOF (Stampa DPOF (DPOF print))
- ➡ Stampa di foto con le informazioni di scatto (Info acquisite (Captured info print))
- ➡ Stampa di fototessere (Stampa form. foto ID (ID photo size print))
- ➡ Creazione di un calendario (Stampa calendario (Calendar print))

[Inizio pagina](#) ↕

Guida Avanzata

Guida Avanzata > Stampa mediante il pannello dei comandi della stampante > Utilizzo delle funzioni di Stampa foto divertenti > Come selezionare un menu di stampa di foto divertenti

U004

Come selezionare un menu di stampa di foto divertenti

In questa sezione viene descritta la procedura per selezionare il menu di stampa in Stampa foto divertenti (Fun photo print).

1. Verificare che la stampante sia accesa.



2. Selezionare l'icona  Stampa foto divertenti (Fun photo print) nella schermata HOME.

Viene visualizzata la schermata Stampa foto divertenti (Fun photo print).

Nota

- Per ulteriori informazioni su come selezionare un menu nella schermata HOME, vedere [Descrizione della stampante](#).
- È possibile visualizzare la schermata Stampa foto divertenti (Fun photo print) il rapporto selezionando A stampa foto divert. (To fun photo print) con il pulsante  nella schermata Menu foto (Photo menu) visualizzata premendo il pulsante Funzione di sinistra in Foto (Photo).

3. Inserire la scheda di memoria nel relativo slot o l'unità flash USB nella porta di stampa diretta.

Importante

- La scheda di memoria e l'unità flash USB non possono essere utilizzate contemporaneamente.

Nota

- Per informazioni sull'inserimento della scheda di memoria/unità flash USB o per informazioni sui tipi di schede di memoria compatibili con la stampante, vedere [Stampa di foto](#).
- Se nella scheda di memoria/unità flash USB sono stati salvati file di foto e file PDF, se la scheda di memoria/unità flash USB viene inserita prima di selezionare Stampa foto divertenti (Fun photo print) o Foto (Photo) nella schermata HOME, viene visualizzata la schermata di conferma in cui si chiede di selezionare il file da stampare. Selezionare Stampa foto (Print photos) nella schermata visualizzata, quindi premere il pulsante **OK**. Premere il pulsante Funzione di sinistra per visualizzare la schermata Menu foto (Photo menu), premere il pulsante  per selezionare A stampa foto divert. (To fun photo print), quindi premere il pulsante **OK** per visualizzare la schermata Stampa foto divertenti (Fun photo print).
- Se nella scheda di memoria/unità flash USB non è stato salvato alcun dato di foto stampabile, sul display LCD viene visualizzato I dati dei tipi supportati non sono salvati. (Data of supported types are not saved.).

4. Premere il pulsante  per selezionare il menu di stampa, quindi premere il pulsante **OK**.

Selezionare il menu di stampa che si desidera utilizzare, quindi seguire le istruzioni visualizzate. Per ulteriori informazioni su ciascun menu di Stampa foto divertenti (Fun photo print), consultare [Utilizzo delle funzioni di Stampa foto divertenti](#).

Guida Avanzata

Guida Avanzata > Stampa mediante il pannello dei comandi della stampante > Utilizzo delle funzioni di Stampa foto divertenti > Stampa di più foto su un unico foglio (Stampa layout (Layout print))

U006

Stampa di più foto su un unico foglio (Stampa layout (Layout print))

È possibile incollare le foto desiderate nel layout specificato.

1. Visualizzare la schermata Stampa foto divertenti (Fun photo print).
➔ Come selezionare un menu di stampa di foto divertenti
2. Selezionare Stampa layout (Layout print), quindi premere il pulsante **OK**.
3. Utilizzare il pulsante ▲▼◀▶ per selezionare il layout, quindi premere il pulsante **OK**.
4. Caricare la carta nel vassoio posteriore.
5. Premere il pulsante ▲▼ per selezionare il formato di pagina in base al supporto caricato, quindi premere il pulsante **OK**.

Nota

- Quando è selezionata l'opzione Misto 1 (Mixed 1), Misto 2 (Mixed 2) o Misto 3 (Mixed 3), per il formato pagina è possibile selezionare A4 o LTR(8,5"x11") (8.5"x11"(LTR)).

6. Premere il pulsante ▲▼ per selezionare il tipo di supporto in base alla carta caricata, quindi premere il pulsante **OK**.
7. Premere il pulsante ▲▼ per selezionare il metodo per incollare, quindi premere il pulsante **OK**.

Di seguito sono riportati i metodi per incollare selezionabili.

Incolla automaticamente (Paste automatically)

È possibile incollare le foto che rientrano nell'intervallo di date selezionate oppure tutte le foto.

Per incollare le foto che rientrano nell'intervallo di date specificato, attenersi alle istruzioni visualizzate per specificare la data iniziale e quella finale.

Incolla una ad una (Paste one by one):

Quando viene visualizzata la schermata di selezione delle foto, attenersi alle istruzioni visualizzate per incollare le foto.

Nota

- Altre opzioni
➔ Funzioni di visualizzazione utili

8. Quando viene visualizzata la schermata per specificare il numero di copie, premere **+ o -** per specificare il numero di copie quindi premere il pulsante **OK**.

Viene visualizzata la schermata di conferma delle impostazioni di stampa.

Premendo il pulsante Funzione di destra vengono visualizzate le voci delle impostazioni selezionabili.

➔ Impostazione delle voci

Nota

- Se per Stampa data (Print date) e Stampa n. file (Print file no.) è selezionata l'opzione ATTIV. (ON), verrà stampata solo la data di scatto. Quando si stampa la foto con Stampa layout (Layout print), non è possibile stampare contemporaneamente la data di scatto e il numero di file. Per stampare il numero di file, selezionare DISATT. (OFF) per Stampa data (Print date).
-

9. Premere il pulsante **Colore (Color)** .

La stampa viene avviata.

[Inizio pagina ↑](#)

Guida Avanzata

Guida Avanzata > Stampa mediante il pannello dei comandi della stampante > Utilizzo delle funzioni di Stampa foto divertenti > Stampa su etichette adesive (Stampa adesivo (Sticker print))

U007

Stampa su etichette adesive (Stampa adesivo (Sticker print))

1. Visualizzare la schermata Stampa foto divertenti (Fun photo print).

➔ Come selezionare un menu di stampa di foto divertenti

2. Selezionare Stampa adesivo (Sticker print), quindi premere il pulsante **OK**.

3. Caricare un foglio di etichette adesive nel vassoio posteriore, quindi premere il pulsante **OK**.

Nota

- Per la stampa su adesivi non è possibile utilizzare il cassetto. Caricare un foglio di etichette adesive nel vassoio posteriore.
- Nel vassoio posteriore è possibile caricare un solo foglio di adesivi alla volta.

4. Accertarsi che sia selezionata l'opzione Adesivi x16 (Stickers x16) per il layout, quindi premere il pulsante **OK**.

Nota

- Se sullo schermo LCD appare selezionato un layout diverso da Adesivi x16 (Stickers x16), scegliere Adesivi x16 (Stickers x16) utilizzando il pulsante .



5. Premere il pulsante per selezionare la foto da stampare, quindi premere il pulsante **OK**.

Nota

- Altre opzioni
 - ➔ Funzioni di visualizzazione utili

6. Premere il pulsante per selezionare il riquadro, quindi premere il pulsante **OK**.

Premendo il pulsante Funzione di centro, è possibile ritagliare le foto per modificarle. Ritagliare l'area da stampare con i seguenti pulsanti.

Pulsanti , ,  e  :

Posiziona il fotogramma di ritaglio.

Pulsanti + o - , oppure rotella di scorrimento:

Consente di impostare le dimensioni del fotogramma di ritaglio.



Pulsante Funzione di centro:

Consente di ruotare il fotogramma di ritaglio. Per alternare l'orientamento orizzontale e verticale del fotogramma di ritaglio, premere questo pulsante.

Pulsante **OK:**

Finalizzare la selezione dell'area di ritaglio.

Nota

- Per stampare senza riquadro, premere il pulsante Funzione di destra quando viene visualizzata la relativa schermata di selezione.
- Se la foto è capovolta, premere il pulsante   per ruotare il riquadro di 180 gradi, in modo che combaci con l'orientamento della foto.
- Per ruotare la foto di 90 gradi, in modo che rientri nel riquadro, utilizzare la schermata di modifica del taglio, in modo da ruotare l'area di ritaglio.

7. Quando viene visualizzata la schermata per specificare il numero di copie, premere **+** o **-** per specificare il numero di copie quindi premere il pulsante **OK**.

Viene visualizzata la schermata di conferma delle impostazioni di stampa.

8. Premere il pulsante **Colore (Color)** .

La stampa viene avviata.

[Inizio pagina ↕](#)

Guida Avanzata

Guida Avanzata > Stampa mediante il pannello dei comandi della stampante > Utilizzo delle funzioni di Stampa foto divertenti > Stampa di un indice foto (Stampa indice foto (Photo index print))

U010

Stampa di un indice foto (Stampa indice foto (Photo index print))

È possibile stampare l'indice di tutte le foto salvate in una scheda di memoria/unità flash USB.

1. Visualizzare la schermata Stampa foto divertenti (Fun photo print).
➔ Come selezionare un menu di stampa di foto divertenti
2. Selezionare Stampa indice foto (Photo index print), quindi premere il pulsante **OK**.
3. Premere il pulsante ◀▶ per selezionare il tipo di stampa, quindi premere il pulsante **OK**.

Di seguito sono riportati i tipi di stampa selezionabili.

Stampa a contatto (Contact print)

le immagini della pellicola da 35 mm vengono stampate in negativo, come nella stampa a contatto.

Standard

il numero di foto stampate su un singolo foglio di carta dipende dal formato del supporto.

A4/Letter: 80 foto, 203,2 x 254,0 mm/8" x 10": 72 foto, 127,0 x 177,8 mm/5" x 7": 35 foto, 101,6 x 152,4 mm/4" x 6": 24 foto, Ampio/101,6 x 180,6 mm: 28 foto

4. Premere il pulsante ▲▼ per selezionare il metodo di specifica dell'intervallo di stampa, quindi premere il pulsante **OK**.
Per stampare le foto che rientrano nell'intervallo di date specificato, attenersi alle istruzioni visualizzate per specificare la data iniziale e quella finale.
5. Caricare la carta nel vassoio posteriore.
6. Premere il pulsante ▲▼ per selezionare il formato di pagina in base al supporto caricato, quindi premere il pulsante **OK**.
7. Premere il pulsante ▲▼ per selezionare il tipo di supporto in base alla carta caricata, quindi premere il pulsante **OK**.
8. Quando viene visualizzata la schermata per specificare il numero di copie, premere **+ o -** per specificare il numero di copie quindi premere il pulsante **OK**.
Viene visualizzata la schermata di conferma delle impostazioni di stampa.
Premendo il pulsante Funzione di destra vengono visualizzate le voci delle impostazioni selezionabili.
➔ Impostazione delle voci
9. Premere il pulsante **Colore (Color)** .
La stampa viene avviata.

Guida Avanzata

Guida Avanzata > Stampa mediante il pannello dei comandi della stampante > Utilizzo delle funzioni di Stampa foto divertenti > Stampa di foto in base alle impostazioni DPOF (Stampa DPOF (DPOF print))

U008

Stampa di foto in base alle impostazioni DPOF (Stampa DPOF (DPOF print))

È possibile eseguire la stampa di foto utilizzando le impostazioni DPOF (Digital Print Order Format), se specificate sulla fotocamera digitale in uso.

1. Visualizzare la schermata Stampa foto divertenti (Fun photo print).
➔ Come selezionare un menu di stampa di foto divertenti
2. Selezionare Stampa DPOF (DPOF print), quindi premere il pulsante **OK**.
3. Caricare la carta nel vassoio posteriore.
4. Utilizzare il pulsante ▲▼ per selezionare Sì (Yes), quindi premere il pulsante **OK**.
5. Premere il pulsante ▲▼ per selezionare il formato di pagina in base al supporto caricato, quindi premere il pulsante **OK**.
6. Premere il pulsante ▲▼ per selezionare il tipo di supporto in base alla carta caricata, quindi premere il pulsante **OK**.
Viene visualizzata la schermata di conferma delle impostazioni di stampa.
Premendo il pulsante Funzione di destra vengono visualizzate le voci delle impostazioni selezionabili.
➔ Impostazione delle voci
7. Premere il pulsante **Colore (Color)** .
La stampa viene avviata.



Nota

- La stampante supporta le seguenti funzioni DPOF:

Versione:

Basata sulla versione 1.00

Tipi di immagine supportati:

Exif (TIFF) e JFIF

Stile di stampa - Stampa standard:

Stampa le foto specificate come "Stampa standard" (Standard Print) con DPOF

Stile di stampa - Stampa indice:

Stampa un indice di foto specificate come "Stampa indice" (Index Print) con DPOF utilizzando il layout di stampa indice della stampante

Stile di stampa - Stampa multipla:

Stampa una foto specificata come "Stampa multipla" (Multi-Image Print) con DPOF (con il numero di copie e il layout specificati)

Selezione foto stampa:

Stampa solo le foto specificate per la stampa DPOF

Numero di copie:

Stampa il numero di copie specificate per la stampa DPOF

- Le stampe vengono automaticamente ingrandite o ridotte in base al formato della pagina. I bordi della foto possono venire ritagliati a seconda del formato della pagina.

- L'impostazione della data di scatto in base alla quale le foto vengono ordinate corrisponde a quella di DPOF.
 - DPOF è un formato standard che consente di registrare le informazioni specificate per le immagini, quali ad esempio l'immagine o il numero di copie da stampare.
-

[Inizio pagina](#) ↑

Guida Avanzata

Guida Avanzata > Stampa mediante il pannello dei comandi della stampante > Utilizzo delle funzioni di Stampa foto divertenti > Stampa di foto con le informazioni di scatto (Info acquisite (Captured info print))

U009

Stampa di foto con le informazioni di scatto (Info acquisite (Captured info print))

È possibile stampare le informazioni relative alla ripresa (informazioni Exif) sul margine dell'indice delle foto o delle singole foto selezionate.

1. Visualizzare la schermata Stampa foto divertenti (Fun photo print).
➔ Come selezionare un menu di stampa di foto divertenti
2. Selezionare Info acquisite (Captured info print), quindi premere il pulsante **OK**.
3. Premere il pulsante ◀▶ per selezionare il tipo di stampa, quindi premere il pulsante **OK**.

Di seguito sono riportati i tipi di stampa selezionabili.

Stampa su foto selezionata (Print to a selected photo):

Le informazioni vengono stampate al margine delle singole foto selezionate.

Stampa su elenco di foto (Print to list of photos):

Le informazioni vengono stampate al margine della stampa indice foto di tutte le foto o di quelle che rientrano nell'intervallo di date specificato.

Per stampare le informazioni al margine dell'indice foto delle foto che rientrano nell'intervallo di date specificato, attenersi alle istruzioni visualizzate per specificare la data iniziale e quella finale.

4. Caricare la carta nel vassoio posteriore.
5. Premere il pulsante ▲▼ per selezionare il formato di pagina in base al supporto caricato, quindi premere il pulsante **OK**.
6. Premere il pulsante ▲▼ per selezionare il tipo di supporto in base alla carta caricata, quindi premere il pulsante **OK**.

Se come tipo di stampa viene selezionato Stampa su foto selezionata (Print to a selected photo), viene visualizzata la schermata di selezione delle foto. Attenersi alle istruzioni visualizzate per selezionare la foto.



Nota

- Altre opzioni
➔ Funzioni di visualizzazione utili

7. Quando viene visualizzata la schermata per specificare il numero di copie, premere + o - per specificare il numero di copie quindi premere il pulsante **OK**.

Viene visualizzata la schermata di conferma delle impostazioni di stampa. Premendo il pulsante Funzione di destra vengono visualizzate le voci delle impostazioni selezionabili.

➔ Impostazione delle voci

8. Premere il pulsante **Colore (Color)** .

La stampa viene avviata.

Guida Avanzata

Guida Avanzata > Stampa mediante il pannello dei comandi della stampante > Utilizzo delle funzioni di Stampa foto divertenti > Stampa di fototessere (Stampa form. foto ID (ID photo size print))

U012

Stampa di fototessere (Stampa form. foto ID (ID photo size print))

È possibile stampare foto salvate in una scheda di memoria/unità flash USB in formato speciale, come il formato fototessera.

1. Visualizzare la schermata Stampa foto divertenti (Fun photo print).
 ➔ Come selezionare un menu di stampa di foto divertenti
2. Selezionare Stampa form. foto ID (ID photo size print), quindi premere il pulsante **OK**.
3. Premere il pulsante ▲▼ per selezionare il formato della foto da stampare, quindi premere il pulsante **OK**.
4. Caricare la carta nel vassoio posteriore.
5. Premere il pulsante ▲▼ per selezionare il formato di pagina in base al supporto caricato, quindi premere il pulsante **OK**.
6. Premere il pulsante ▲▼ per selezionare il tipo di supporto in base alla carta caricata, quindi premere il pulsante **OK**.
7. Premere il pulsante ◀▶ per selezionare la foto da stampare, quindi premere il pulsante **OK**.

Nota

- Altre opzioni
 ➔ Funzioni di visualizzazione utili

8. Ritagliare l'area da stampare, quindi premere il pulsante **OK**.

Ritagliare l'area da stampare con i seguenti pulsanti.

Pulsanti ▲, ▼, ◀ e ▶ :

Posiziona il fotogramma di ritaglio.

Pulsanti + o -, oppure rotella di scorrimento:

Consente di impostare le dimensioni del fotogramma di ritaglio.

Pulsante Funzione di centro:

Consente di ruotare il fotogramma di ritaglio. Per alternare l'orientamento orizzontale e verticale del fotogramma di ritaglio, premere questo pulsante.

9. Quando viene visualizzata la schermata per specificare il numero di copie, premere **+ o -** per specificare il numero di copie quindi premere il pulsante **OK**.

Viene visualizzata la schermata di conferma delle impostazioni di stampa.

Premendo il pulsante Funzione di destra vengono visualizzate le voci delle impostazioni selezionabili.

➔ Impostazione delle voci

10. Premere il pulsante **Colore (Color)** .

La stampa viene avviata.

[Inizio pagina](#) ↑

Guida Avanzata

Guida Avanzata > Stampa mediante il pannello dei comandi della stampante > Utilizzo delle funzioni di Stampa foto divertenti > Creazione di un calendario (Stampa calendario (Calendar print))

U013

Creazione di un calendario (Stampa calendario (Calendar print))

È possibile creare un calendario personalizzato utilizzando le foto preferite e un calendario.

1. Visualizzare la schermata Stampa foto divertenti (Fun photo print).
➔ Come selezionare un menu di stampa di foto divertenti
2. Selezionare Stampa calendario (Calendar print), quindi premere il pulsante **OK**.
3. Premere il pulsante ▲▼ per selezionare il tipo di calendario, quindi premere il pulsante **OK**.
4. Utilizzare il pulsante ◀▶ per selezionare il layout, quindi premere il pulsante **OK**.

Di seguito sono riportati i layout selezionabili.

- Carta: formato verticale (Paper: Portrait format)/Foto: in basso (orizzontale) (Photo: Bottom (landscape))
- Carta: formato verticale (Paper: Portrait format)/Foto: in alto (orizzontale) (Photo: Top (landscape))
- Carta: formato orizzontale (Paper: Landscape format)/Foto: a destra (verticale) (Photo: Right (portrait))
- Carta: formato orizzontale (Paper: Landscape format)/Foto: a sinistra (verticale) (Photo: Left (portrait))



Nota

- Selezionare il formato Paesaggio per una foto con orientamento orizzontale o il formato Ritratto per una foto con orientamento verticale.

5. Caricare la carta nel vassoio posteriore.



Importante

- Verificare di avere caricato i fogli con orientamento verticale.

6. Premere il pulsante ▲▼ per selezionare il formato di pagina in base al supporto caricato, quindi premere il pulsante **OK**.
7. Premere il pulsante ▲▼ per selezionare il tipo di supporto in base alla carta caricata, quindi premere il pulsante **OK**.
8. Premere il pulsante ◀▶ per selezionare la foto da stampare, quindi premere il pulsante **OK**.



Nota

- Altre opzioni
➔ Funzioni di visualizzazione utili

9. Verificare l'orientamento della foto, quindi premere il pulsante **OK**.

Per ruotare la foto, premere il pulsante ▲▼.

- 10.** Attenersi alle istruzioni visualizzate per specificare l'anno e il mese da stampare, il giorno iniziale della settimana, il colore dei giorni festivi e il colore di sfondo.
- 11.** Quando viene visualizzata la schermata per specificare il numero di copie, premere **+ o -** per specificare il numero di copie quindi premere il pulsante **OK**.

Viene visualizzata la schermata di conferma delle impostazioni di stampa.

Premendo il pulsante Funzione di destra vengono visualizzate le voci delle impostazioni selezionabili.

➔ [Impostazione delle voci](#)

Nota

- Se per Stampa data (Print date) e Stampa n. file (Print file no.) è selezionata l'opzione ATTIV. (ON), verrà stampata solo la data di scatto. Quando si stampa la foto con Stampa calendario (Calendar print), non è possibile stampare contemporaneamente la data di scatto e il numero di file. Per stampare il numero di file, selezionare DISATT. (OFF) per Stampa data (Print date).
-

- 12.** Premere il pulsante **Colore (Color)** .

La stampa viene avviata.

[Inizio pagina](#) ↑

Guida Avanzata

[Guida Avanzata](#) > [Stampa mediante il pannello dei comandi della stampante](#) > [Utilizzo della funzione Presentazione](#)

Utilizzo della funzione Presentazione

➡ [Come utilizzare la funzione Presentazione](#)

[Inizio pagina](#) ↕

Guida Avanzata

Guida Avanzata > Stampa mediante il pannello dei comandi della stampante > Utilizzo della funzione Presentazione > Come utilizzare la funzione Presentazione

U118

Come utilizzare la funzione Presentazione

Con la presentazione, è possibile mostrare le foto salvate in una scheda di memoria o in un'unità flash USB.

Nella presentazione, le foto vengono visualizzate automaticamente in sequenza.

Durante la presentazione, è possibile stampare le foto.

1. Verificare che la stampante sia accesa.



2. Selezionare l'icona Presentazione (Slide show) nella schermata HOME.

Nota

- Per ulteriori informazioni su come selezionare un menu nella schermata HOME, vedere [Descrizione della stampante](#).

3. Inserire la scheda di memoria nel relativo slot o l'unità flash USB nella porta di stampa diretta.

Viene visualizzata la schermata di selezione degli effetti.

Importante

- La scheda di memoria e l'unità flash USB non possono essere utilizzate contemporaneamente.

Nota

- Per informazioni sull'inserimento della scheda di memoria/unità flash USB o per informazioni sui tipi di schede di memoria compatibili con la stampante, vedere [Stampa di foto](#).
- Se nella scheda di memoria/unità flash USB sono stati salvati file di foto e file PDF, se la scheda di memoria/unità flash USB viene inserita prima di selezionare Presentazione (Slide show) o Foto (Photo) nella schermata HOME, viene visualizzata la schermata di conferma in cui si chiede di selezionare il file da stampare. Selezionare Stampa foto (Print photos) nella schermata visualizzata, quindi premere il pulsante **OK**.
- Se nella scheda di memoria/unità flash USB non è stato salvato alcun dato di foto stampabile, sul display LCD viene visualizzato I dati dei tipi supportati non sono salvati. (Data of supported types are not saved.).
- Per visualizzare la schermata Presentazione (Slide show), selezionare A presentazione (To slide show) con il pulsante  nella schermata Menu foto (Photo menu) visualizzata premendo il pulsante Funzione di sinistra in Foto (Photo).

4. Premere il pulsante per selezionare l'effetto della riproduzione.

Di seguito sono riportati gli effetti selezionabili.

Standard

Panoramica (Wide)

Cerchio (Circle)

Nota

- Premere il pulsante Funzione di destra per visualizzare le foto nell'intervallo di date specificato o per modificare l'ordine di visualizzazione.
Se si visualizzano le foto nell'intervallo di date specificato, attenersi alle istruzioni visualizzate

per specificare la data iniziale e quella finale.

5. Premere il pulsante **OK**.

La presentazione ha inizio.

Per sospendere la presentazione, premere il pulsante **OK** durante la riproduzione.

Per stampare la foto visualizzata, premere il pulsante **Colore (Color)** durante la pausa della presentazione.

Nota

- Per modificare le impostazioni di stampa, premere il pulsante Funzione di destra durante la pausa della presentazione.
➡ **Impostazione delle voci**
 - Per riprendere la presentazione, premere il pulsante **OK** durante la pausa della presentazione.
 - Per riprendere la presentazione, premere il pulsante Funzione di destra durante la stampa. Se la stampa non è stata completata, è possibile stampare la foto visualizzata sospendendo nuovamente la presentazione e premendo il pulsante **Colore (Color)**.
 - Per annullare la presentazione, premere il pulsante **HOME**.
-

[Inizio pagina ↑](#)

Guida Avanzata

[Guida Avanzata](#) > [Stampa mediante il pannello dei comandi della stampante](#) > [Stampa di documenti \(file PDF\)](#)

Stampa di documenti (file PDF)

➔ [Stampa di documenti \(file PDF\) salvati in una scheda di memoria/unità flash USB](#)

[Inizio pagina](#) ↕

Guida Avanzata

Guida Avanzata > Stampa mediante il pannello dei comandi della stampante > Stampa di documenti (file PDF) > Stampa di documenti (file PDF) salvati in una scheda di memoria/unità flash USB

U098

Stampa di documenti (file PDF) salvati in una scheda di memoria/unità flash USB

È possibile stampare file PDF acquisiti tramite scansione con il pannello dei comandi della stampante oppure creati tramite MP Navigator EX (applicazione software fornita con la stampante) da una scheda di memoria o da un'unità flash USB.

Nota

- È possibile stampare file PDF da una scheda di memoria/unità flash USB che soddisfa le seguenti condizioni.
 - I file PDF acquisiti con il pannello dei comandi della macchina e salvati su una scheda di memoria/unità flash USB con Formato (Format) impostato su PDF o PDF compatto (Compact PDF) (estensione: .pdf)
Per ulteriori informazioni sulla scansione tramite il pannello dei comandi della macchina, vedere [Salvataggio dei dati acquisiti sulla scheda di memoria/unità flash USB utilizzando il pannello dei comandi della stampante](#) .
 - File PDF creati con MP Navigator EX (applicazione software fornita con la macchina) con Compressione PDF (PDF Compression) della finestra di dialogo Impostazioni PDF (PDF Settings) impostato su Standard o Alta (High) (estensione: .pdf)
A eccezione dei seguenti dati:
 - Dati criptati
 - Dati che includono immagini di oltre 9601 pixel in senso verticale e orizzontalePer informazioni dettagliate sulla creazione di file PDF tramite MP Navigator EX, vedere [Utilizzo delle immagini in MP Navigator EX](#) .

1. Verificare che la stampante sia accesa.

2. Caricare carta comune nel cassetto.

3. Selezionare l'icona  Stampa documenti (Document print) nella schermata HOME.

Nota

- Per ulteriori informazioni su come selezionare un menu nella schermata HOME, vedere [Descrizione della stampante](#) .

4. Inserire la scheda di memoria nel relativo slot o l'unità flash USB nella porta di stampa diretta.

Viene visualizzato l'elenco dei documenti.

Importante

- La scheda di memoria e l'unità flash USB non possono essere utilizzate contemporaneamente.

Nota

- Per informazioni sull'inserimento della scheda di memoria/unità flash USB o per informazioni sui tipi di schede di memoria compatibili con la stampante, vedere [Stampa di foto](#) .
- Se nella scheda di memoria/unità flash USB sono stati salvati file di foto e file PDF, se la scheda di memoria/unità flash USB viene inserita prima di selezionare Stampa documenti (Document print) nella schermata HOME, viene visualizzata la schermata di conferma in cui si

- chiede di selezionare il file da stampare. Selezionare Stampa documenti (Print documents) nella schermata visualizzata, quindi premere il pulsante **OK**.
- Se nella scheda di memoria/unità flash USB non è stato salvato alcun documento (file PDF) stampabile, sul display LCD viene visualizzato I dati dei tipi supportati non sono salvati. (Data of supported types are not saved.).
 - Se il nome file è lungo o include caratteri non compatibili, è possibile che non venga visualizzato correttamente nell'elenco dei documenti.
 - Quando viene visualizzato l'elenco dei documenti, se si preme il pulsante Funzione centrale viene visualizzata la schermata di anteprima. Nella schermata di anteprima, sul display LCD viene visualizzata la prima pagina di ciascun file PDF. Inoltre, se un documento è in formato orizzontale, viene ruotato di 90 gradi.
 - Per alcuni file PDF, la visualizzazione dell'anteprima potrebbe richiedere più tempo o una parte dell'anteprima potrebbe essere ritagliata.
 - Il nome dei file PDF viene visualizzato anche se i file non possono essere stampati con il pannello dei comandi della macchina. Se una delle condizioni indicate di seguito si applica ai file PDF, non è possibile stamparli.
 - File PDF salvati con un'applicazione software diversa da MP Navigator EX (applicazione software fornita con la stampante)
 - File PDF per i quali non è disponibile la schermata di anteprima (nella schermata di anteprima viene visualizzato "?").
 - Si consiglia di verificare se si tratta di un file PDF stampabile. Quando viene visualizzato l'elenco dei documenti, se si preme il pulsante Funzione di destra viene visualizzata la schermata Dettagli (Details). Se una delle condizioni indicate di seguito si applica al file PDF, non è possibile stamparlo.
 - Non è possibile visualizzare le informazioni nella schermata Dettagli (Details).
 - In Creazione eseguita con (Created with) vengono visualizzati caratteri diversi da MP Navigator EX.
 - I file PDF creati con un'applicazione software diversa da MP Navigator EX (applicazione software fornita con la stampante) non possono essere stampati nemmeno se vengono salvati con MP Navigator EX.

5. Selezionare il tipo di documento da stampare, quindi premere il pulsante **OK**.

Premere il pulsante **▲▼** per selezionare il documento da stampare nella vista ad elenco e premere il pulsante **◀▶** per selezionare il documento da stampare nell'anteprima.

Viene visualizzata la schermata di conferma delle impostazioni di stampa.



1. For. pag. (Page size)
Selezionare il formato pagina.
2. Tipo (Type)
Il tipo di supporto è impostato su Carta comune (Plain paper).
3. Qual. st. (Print qty) (Qualità di stampa)
Specificare la qualità di stampa.

6. Premere il pulsante **+ o -** per specificare il numero di copie.

7. Premere il pulsante **Colore (Color)** .

La stampa viene avviata.

- È possibile stampare fino a 100 pagine per volta. Se si tenta di stampare più di 100 pagine di un file PDF, sul display LCD viene visualizzato il messaggio Il file PDF specificato contiene troppe pagine. Le pagine che superano il numero di pagine stampabili non verranno stampate. Continuare? (The specified PDF file contains too many pages. The pages exceeding the number of printable pages will not be printed. Continue?). Premere il pulsante **OK** per avviare la stampa. Se è necessario stampare oltre 100 pagine di un file PDF, stamparle da un computer.
 - Se un documento è in formato orizzontale, viene ruotato di 90 gradi.
 - Se le dimensioni del documento superano il formato di pagina specificato nella stampante, il documento verrà stampato in formato ridotto. In tal caso, è possibile che le linee sottili non vengano stampate o che le immagini non risultino allineate.
 - Per alcuni file PDF, è possibile che venga visualizzato un messaggio di errore prima dell'inizio della stampa o mentre questa è in corso.
Per informazioni dettagliate, vedere [Sul display LCD viene visualizzato un messaggio di errore](#) .
-

Guida Avanzata

[Guida Avanzata](#) > [Stampa mediante il pannello dei comandi della stampante](#) > [Stampa di foto da foto stampate \(Ristampa foto\)](#)

Stampa di foto da foto stampate (Ristampa foto)

- ➔ [Stampa da foto stampate](#)
- ➔ [Impostazione delle voci](#)
- ➔ [Stampa di un'area specifica \(Taglio\)](#)

[Inizio pagina](#) ↑

Guida Avanzata

[Guida Avanzata](#) > [Stampa mediante il pannello dei comandi della stampante](#) > [Stampa di foto da foto stampate \(Ristampa foto \(Photo reprint\)\)](#) > [Stampa da foto stampate](#)

U021

Stampa da foto stampate

È possibile eseguire la scansione di una foto stampata ed eseguire la stampa della foto acquisita (Ristampa foto).

Per informazioni sulle procedure di base per la stampa da una foto stampata, vedere la sezione [Ristampa di foto da foto stampate](#).

È anche possibile stampare l'adesivo fotografico da una foto stampata e stampare tutte le foto acquisite. Per ulteriori informazioni su questa utile funzione, consultare [Utilizzo delle funzioni di Ristampa foto](#).

[Inizio pagina](#) ↑

Guida Avanzata

Guida Avanzata > Stampa mediante il pannello dei comandi della stampante > Stampa di foto da foto stampate (Ristampa foto (Photo reprint)) > Impostazione delle voci

U022

Impostazione delle voci

Prima della stampa, è possibile specificare l'impostazione del formato della pagina, il tipo di supporto, la qualità di stampa e così via.

Premere il pulsante ▲▼ per modificare la voce dell'impostazione e il pulsante ◀▶ per modificare l'impostazione nel display LCD.

Nota

- In base al menu di ristampa, alcune voci delle impostazioni non possono essere selezionate. In questa sezione sono descritte le voci delle impostazioni di Seleziona e stampa (Select and print). Le voci delle impostazioni non selezionabili vengono visualizzate in grigio o non vengono visualizzate affatto.
- In base alla voce delle impostazioni, alcune impostazioni non possono essere specificate insieme a quelle di altre voci o al menu di ristampa. Se si selezionano voci delle impostazioni che non possono essere specificate contemporaneamente, sul display LCD viene visualizzato Dettagli error. (Error details). In questo caso, premere il pulsante Funzione di sinistra per eliminare il messaggio, quindi modificare l'impostazione.
- Le impostazioni del formato pagina, tipo di supporto e così via di Seleziona e stampa (Select and print) e di Stampa tutte foto (Print all photos) vengono mantenute anche se si seleziona un altro menu di ristampa o se la macchina viene spenta.

Schermata Impostazioni di stampa (Print settings). (Schermata di conferma delle impostazioni di stampa)

Specificare le impostazioni di base per la ristampa in questa schermata.

Nota

- Il metodo di visualizzazione della schermata di conferma delle impostazioni di stampa varia in base al menu di ristampa.
 - In Seleziona e stampa (Select and print), premere il pulsante Funzione di destra per visualizzare la schermata di conferma delle impostazioni di stampa nella schermata di selezione delle foto.
 - Nei menu diversi da Seleziona e stampa (Select and print), la schermata di conferma delle impostazioni di stampa viene visualizzata prima dell'inizio della stampa.

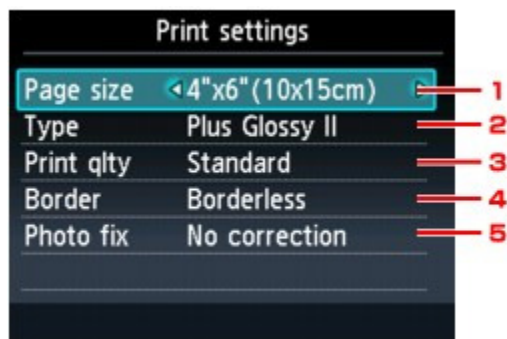

1. For. pag. (Page size)

Consente di selezionare il formato pagina della carta caricata.

2. Tipo (Type) (Tipo di supporto)

Consente di selezionare il tipo di carta fotografica da utilizzare.

3. Qual. st. (Print qlty) (Qualità di stampa)

Consente di modificare la qualità di stampa in base alla foto acquisita.

4. Bordo (Border) (Stampa con o senza bordo)

Consente di selezionare la stampa con o senza bordo.

5. Corr.foto (Photo fix)

Selezionare Nessuna correz. (No correction), Correz. auto. foto (Auto photo fix), o Correz. manuale (Manual correction).

Nota

- Se si selezion Nessuna correz (No correction), le foto vengono ristampate senza correzioni.
- Se si seleziona Correz. auto. foto (Auto photo fix), le foto vengono stampate senza correzioni adatte.
Se il risultato della stampa con Correz. auto. foto (Auto photo fix) selezionata non è soddisfacente, selezionare Correz. manuale (Manual correction).
- Se si seleziona Correz. manuale (Manual correction), è possibile specificare impostazioni avanzate quali la luminosità o il contrasto nella schermata Correz. manuale (Manual correction) e ristampare le foto.
➔ [Schermata Correz. manuale \(Manual correction\)](#)

Schermata Correz. manuale (Manual correction)

Per visualizzare questa schermata, selezionare Correz. manuale (Manual correction) per Corr.foto (Photo fix), quindi premere il pulsante Funzione di destra.

**1. Schiarisci viso (Face brightener)**

Consente di schiarire un volto oscurato in una foto in controluce.

2. Ripristino scolorim. (Fade restoration)

Consente la correzione del colore durante la stampa di foto che si sono sbiadite col tempo.

3. Luminosità (Brightness)

Consente di regolare la luminosità.

4. Contrasto (Contrast)

Consente di regolare il contrasto.

5. Bilanc. colore (Color balance)

Regolare il bilanciamento del colore.

Ad esempio, è possibile aumentare il rosso o il giallo per la regolazione del colore della pelle.

Guida Avanzata

Guida Avanzata > Stampa mediante il pannello dei comandi della stampante > Stampa di foto da foto stampate (Ristampa foto (Photo reprint)) > Stampa di un'area specifica (Taglio)

U029

Stampa di un'area specifica (Taglio)

È possibile modificare le immagini visualizzate sul display LCD effettuando un'operazione di ritaglio.

Nota

- In base al menu di ristampa, la funzione di ritaglio non può essere selezionata.

1. Selezionare l'immagine da ritagliare dopo avere effettuato la scansione della foto stampata, quindi premere il pulsante Funzione di centro.

Viene visualizzata la schermata Taglio (Trimming).

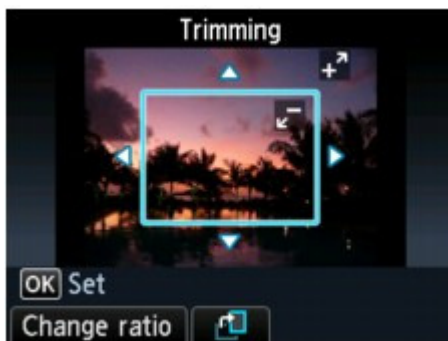

2. Ritagliare l'area da stampare.

Ritagliare l'area da stampare con i seguenti pulsanti.

Pulsanti ▲, ▼, ◀ e ▶ :

Posiziona il fotogramma di ritaglio.

Pulsanti + o -, oppure rotella di scorrimento:

Consente di impostare le dimensioni del fotogramma di ritaglio.

Pulsante Funzione di sinistra:

Consente di modificare le proporzioni del fotogramma di ritaglio.

Pulsante Funzione di centro:

Consente di ruotare il fotogramma di ritaglio. Per alternare l'orientamento orizzontale e verticale del fotogramma di ritaglio, premere questo pulsante.

Nota

- In base al menu di ristampa, alcuni pulsanti non possono essere utilizzati.

3. Premere il pulsante **OK** per finalizzare la selezione dell'area di ritaglio.

Verrà visualizzata la foto originale con l'area di ritaglio specificata.

Nota

- L'area di ritaglio viene visualizzata solo per le foto ritagliate.
- Per modificare l'area di ritaglio una volta impostata, Visualizzare nuovamente la schermata Taglio (Trimming).
- Per annullare il ritaglio dopo che è stato impostato, visualizzare nuovamente la schermata Taglio (Trimming).

Guida Avanzata

[Guida Avanzata](#) > [Stampa mediante il pannello dei comandi della stampante](#) > [Utilizzo delle funzioni di Ristampa foto](#)

Utilizzo delle funzioni di Ristampa foto

- ➡ Come selezionare un menu di ristampa di foto
- ➡ Ristampa di foto su etichette adesive (Stampa adesivo (Sticker print))
- ➡ Ristampa di tutte le foto (Stampa tutte foto (Print all photos))

[Inizio pagina](#) 

Guida Avanzata

Guida Avanzata > Stampa mediante il pannello dei comandi della stampante > Utilizzo delle funzioni di Ristampa foto > Come selezionare un menu di ristampa di foto

U024

Come selezionare un menu di ristampa di foto

In questa sezione viene descritta la procedura di selezione del menu di ristampa.

1. Verificare che la stampante sia accesa.



2. Selezionare **Ristampa foto (Photo reprint)** nella schermata HOME.

Nota

- Per ulteriori informazioni su come selezionare un menu nella schermata HOME, vedere [Descrizione della stampante](#).

3. Caricare la foto stampata sul piano di lettura in vetro.

Nota

- Vedere [Caricamento della carta/degli originali](#) per informazioni sul caricamento della foto stampata sul piano di lettura in vetro.

4. Seguire le istruzioni visualizzate e premere il pulsante **OK** per avviare la scansione della foto stampata.

Viene visualizzata la schermata Ristampa da foto stampata (Reprint from printed photo).

5. Premere il pulsante ◀▶ per selezionare il menu di ristampa, quindi premere il pulsante **OK**.

Selezionare il menu di ristampa che si desidera utilizzare, quindi seguire le istruzioni visualizzate. Per informazioni sulle procedure di base per la stampa da una foto stampata, vedere la sezione [Ristampa di foto da foto stampate](#).

È anche possibile stampare l'adesivo fotografico da una foto stampata e stampare tutte le foto acquisite. Per ulteriori informazioni su questa utile funzione, consultare [Utilizzo delle funzioni di Ristampa foto](#).

[Inizio pagina](#) ↑

Guida Avanzata

Guida Avanzata > Stampa mediante il pannello dei comandi della stampante > Utilizzo delle funzioni di Ristampa foto > Ristampa di foto su etichette adesive (Stampa adesivo (Sticker print))

U027

Ristampa di foto su etichette adesive (Stampa adesivo (Sticker print))

È possibile stampare la foto preferita acquisita su adesivi fotografici Canon.

1. Visualizzare la schermata Ristampa da foto stampata (Reprint from printed photo).

➔ Come selezionare un menu di ristampa di foto

2. Selezionare  Stampa adesivo (Sticker print), quindi premere il pulsante **OK**.
3. Caricare un foglio di etichette adesive nel vassoio posteriore, quindi premere il pulsante **OK**.

Nota

- Per la stampa su adesivi non è possibile utilizzare il cassetto. Caricare un foglio di etichette adesive nel vassoio posteriore.
- Nel vassoio posteriore è possibile caricare un solo foglio di adesivi alla volta.

4. Accertarsi che sia selezionata l'opzione Adesivi x16 (Stickers x16) per il layout, quindi premere il pulsante **OK**.

Nota

- Se sullo schermo LCD appare selezionato un layout diverso da Adesivi x16 (Stickers x16), scegliere Adesivi x16 (Stickers x16) utilizzando il pulsante .

5. Premere il pulsante  per selezionare la foto da ristampare, quindi premere il pulsante **OK**.

Viene visualizzata la schermata di conferma delle impostazioni di stampa.

Nota

- Se  viene visualizzato a fianco della foto, la foto stampata potrebbe non essere stata acquisita correttamente. Eseguire nuovamente la scansione della foto stampata premendo il pulsante Funzione di sinistra.
- Altre opzioni
 - ➔ Stampa di un'area specifica (Taglio)

6. Premere il pulsante **+** o **-** per specificare il numero di copie.

7. Premere il pulsante **Colore (Color)** per la stampa a colori o il pulsante **Nero (Black)** per la stampa in bianco e nero.

La stampa viene avviata.

Guida Avanzata

Guida Avanzata > Stampa mediante il pannello dei comandi della stampante > Utilizzo delle funzioni di Ristampa foto > Ristampa di tutte le foto (Stampa tutte foto (Print all photos))

U028

Ristampa di tutte le foto (Stampa tutte foto (Print all photos))

Si possono stampare tutte le foto acquisite.

1. Visualizzare la schermata Ristampa da foto stampata (Reprint from printed photo).

➔ [Come selezionare un menu di ristampa di foto](#)

2. Selezionare  Stampa tutte foto (Print all photos), quindi premere il pulsante **OK**.

Viene visualizzata la schermata di conferma delle impostazioni di stampa.

3. Caricare la carta nel vassoio posteriore.

4. Premere il pulsante **+** o **-** per specificare il numero di copie.

Modificare le impostazioni di stampa in base alle esigenze.

➔ [Impostazione delle voci](#)

5. Premere il pulsante **Colore (Color)** per la stampa a colori o il pulsante **Nero (Black)** per la stampa in bianco e nero.

La stampa viene avviata.

[Inizio pagina](#) ↑

Guida Avanzata

Guida Avanzata > Stampa mediante il pannello dei comandi della stampante > Stampa da cellulare o stampa di modelli (Stampa speciale)

Stampa da cellulare o stampa di modelli (Stampa speciale)

- ➔ Stampa da cellulare tramite la comunicazione Bluetooth
- ➔ Stampa di moduli modello come carta con linee o per grafici

Inizio pagina 

Guida Avanzata

Guida Avanzata > Stampa mediante il pannello dei comandi della stampante > Stampa da cellulare o stampa di modelli (Stampa speciale (Special print)) > Stampa da cellulare tramite la comunicazione Bluetooth

U057

Stampa da cellulare tramite la comunicazione Bluetooth

In questa sezione viene descritta la procedura per stampare fotografie tramite la comunicazione Bluetooth da un telefono cellulare con l'unità Bluetooth BU-30 opzionale.

Se si stampa da un telefono cellulare tramite la comunicazione Bluetooth, consultare anche il manuale di istruzioni del cellulare.

Per la procedura di stampa dal computer tramite la comunicazione Bluetooth, vedere [Comunicazione Bluetooth](#).

Nota

- È possibile stampare foto con telefoni cellulari che supportano i profili OPP (Object Push Profile) o BIP (Basic Image Profile).
A seconda del telefono cellulare, potrebbe non essere possibile eseguire la stampa anche se il telefono cellulare supporta i profili di cui sopra. Per informazioni sui profili supportati dal telefono cellulare, consultare il manuale di istruzioni del cellulare in uso.

Stampa tramite la comunicazione Bluetooth

1. Verificare che la stampante sia accesa.
2. Caricare la carta.
3. Collegare l'unità Bluetooth BU-30 opzionale.

Inserire l'unità Bluetooth BU-30 alla porta di stampa diretta.



4. Selezionare  Stampa speciale (Special print) nella schermata HOME.

Nota

- Per ulteriori informazioni su come selezionare un menu nella schermata HOME, vedere



5. Selezionare **Stampa da cellulare (Print from mobile phone)**, quindi premere il pulsante **OK**.

Viene visualizzata la schermata di standby Stampa.

Nota

- È possibile modificare le impostazioni di stampa premendo il pulsante Funzione di destra. Per le voci delle impostazioni, vedere [Impost. stampa cellulare \(Mobile phone print settings\)](#).
- L'impostazione predefinita per la stampa da cellulare è la stampa senza bordo su Carta Fotografica Lucida II 10 x 15 cm / 4" x 6".

6. Avviare la stampa dal telefono cellulare.

- **Per il nome del dispositivo, selezionare l'impostazione predefinita Canon XXX-1 (dove "XXX" è il nome della stampante).**
- **Se viene richiesto di immettere una passkey, immettere l'impostazione predefinita "0000".**

Nella schermata Impostazione Bluetooth (Bluetooth settings) è possibile modificare il nome della stampante, la passkey e così via.

➔ [Modifica delle impostazioni Bluetooth](#)

Nota

- A seconda delle condizioni di seguito riportate, la comunicazione è possibile fino a circa 10 m/33 piedi. La velocità di stampa può variare a seconda delle seguenti situazioni:
Presenza di ostacoli tra il dispositivo di comunicazione e le condizioni radio.
Presenza di campi magnetici, elettricità statica o interferenze elettromagnetiche.
Sensibilità del ricevitore e prestazioni dell'antenna del dispositivo di comunicazione.
- Non è possibile stampare file video.
- A seconda della periferica, non è possibile stampare i dati salvati su una scheda di memoria.
- **Informazioni sui dati che possono essere inviati**
 - A causa delle impostazioni di protezione del telefono cellulare, non è possibile stampare il contenuto o le foto scaricati da un URL e allegati a un messaggio di posta elettronica.
 - A seconda delle dimensioni di una foto, l'avvio della stampa tramite la comunicazione wireless potrebbe richiedere qualche secondo.
 - La qualità di stampa e l'orientamento (verticale o orizzontale) sono determinati automaticamente in funzione delle dimensioni della foto scattata.
 - A seconda delle dimensioni della foto scattata sul telefono cellulare, i bordi dell'immagine potrebbero essere tagliati quando si esegue la stampa senza bordo; la grandezza del margine può variare quando si esegue la stampa con bordi.
 - Se la grandezza del file fotografico supera 1,8 MB, potrebbe non essere possibile inviare il file.

Guida Avanzata

Guida Avanzata > Stampa mediante il pannello dei comandi della stampante > Stampa da cellulare o stampa di modelli (Stampa speciale (Special print)) > Stampa da cellulare tramite la comunicazione Bluetooth > Modifica delle impostazioni Bluetooth

U058

Modifica delle impostazioni Bluetooth

Per preparare la stampa tramite la comunicazione Bluetooth, nella schermata Impostazione Bluetooth (Bluetooth settings) è possibile modificare le impostazioni quali il nome della stampante e la passkey.

In questa sezione viene descritto come visualizzare la schermata Impostazione Bluetooth (Bluetooth settings). Per informazioni su ciascuna voce delle impostazioni, vedere [Impostazione Bluetooth \(Bluetooth settings\)](#).

1. Verificare che la stampante sia accesa.
2. Collegare l'unità Bluetooth BU-30 opzionale.

Inserire l'unità Bluetooth BU-30 alla porta di stampa diretta.



3. Selezionare l'icona  Impostazione (Setup) nella schermata HOME.

Nota

- Per ulteriori informazioni su come selezionare un menu nella schermata HOME, vedere [Descrizione della stampante](#).

4. Selezionare  Impostazioni periferica (Device settings), quindi premere il pulsante **OK**.

5. Utilizzare il pulsante **▲▼** per selezionare Impostazione Bluetooth (Bluetooth settings), quindi premere il pulsante **OK**.

Viene visualizzata la schermata Impostazione Bluetooth (Bluetooth settings).

➔ [Schermata Impostazione Bluetooth \(Bluetooth settings\)](#)

[Inizio pagina](#) ↕

Guida Avanzata

Guida Avanzata > Stampa mediante il pannello dei comandi della stampante > Stampa da cellulare o stampa di modelli (Stampa speciale (Special print)) > Stampa di moduli modello come carta con linee o per grafici

U030

Stampa di moduli modello come carta con linee o per grafici

È possibile stampare un modulo modello come carta con linee, carta per grafici oppure un elenco di controllo e così via su carta comune in formato A4, B5 o Letter.

Moduli modello stampabili

Sono disponibili i seguenti modelli:

- **Carta con linee**



È possibile selezionare tre formati di spaziatura delle linee.

Impostazione sul display LCD:

- Carta con linee 1 (Notebook paper 1): Spaziatura 8 mm (8 mm spacing)
- Carta con linee 2 (Notebook paper 2): Spaziatura 7 mm (7 mm spacing)
- Carta con linee 3 (Notebook paper 3): Spaziatura 6 mm (6 mm spacing)

- **Carta per grafici**



È possibile selezionare due dimensioni di quadratini.

Impostazione sul display LCD:

- Carta per grafici 1 (Graph paper 1): Grafico 5 mm (Graph 5 mm)
- Carta per grafici 2 (Graph paper 2): Grafico 3 mm (Graph 3 mm)

Nota

- Non è possibile stampare su Carta per grafici in formato B5.

- **Elenco di controllo**



È possibile stampare un blocco note con caselle di controllo.

Impostazione sul display LCD:

Elenco di controllo (Checklist)

- **Carta pentagramm.**

È possibile stampare carta pentagrammata con 10 o 12 righe.

Impostazione sul display LCD:

- Carta pentagramma 1 (Staff paper 1): Carta pent. con 10 pentagr. (Staff paper 10 staves)
- Carta pentagramma 2 (Staff paper 2): Carta pentagr. con 12 pentagr. (Staff paper 12 staves)



- **Foglio scritto a mano**



È possibile stampare su fogli scritti a mano.
Impostazione sul display LCD:
Foglio scritto a mano (Handwriting paper)

- **Pianificazione settim.**

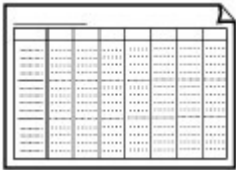

È possibile stampare un modulo di pianificazione settimanale.
Impostazione sul display LCD:
Pianificazione settimanale (Weekly schedule)

- **Pianificazione mens.**

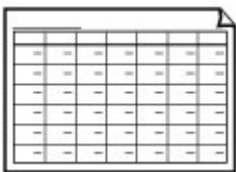

È possibile stampare un modulo di pianificazione mensile.
Impostazione sul display LCD:
Pianificazione mensile (Monthly schedule)

Stampa di moduli modello

Stampare il modulo modello attenendosi alla procedura seguente.

1. Verificare che la stampante sia accesa.
2. Caricare nel cassetto carta comune nel formato A4, B5 o Letter.



3. Selezionare **Stampa speciale (Special print)** nella schermata HOME.

Nota

- Per ulteriori informazioni su come selezionare un menu nella schermata HOME, vedere [Descrizione della stampante](#).



4. Selezionare **Stampa modello (Template print)**, quindi premere il pulsante **OK**.

5. Utilizzare il pulsante ▲▼◀▶ per selezionare il modello che si desidera stampare, quindi premere il pulsante OK.

➡ Moduli modello stampabili

6. Premere il pulsante ▲▼◀▶ per specificare le impostazioni del formato pagina e della stampa fronte/retro e il pulsante + 0 - per specificare il numero di copie.

Nota

- In base al modulo, alcune voci di impostazione non possono essere specificate. Se selezionato, Dettagli error. (Error details) viene visualizzato sul display LCD. In questo caso, premere il pulsante Funzione di sinistra per eliminare il messaggio, quindi modificare l'impostazione.

7. Avviare la stampa.

Premere il pulsante **Colore (Color)** per stampare il seguente modulo.

Carta con linee 1 (Notebook paper 1)/Carta con linee 2 (Notebook paper 2)/Carta con linee 3 (Notebook paper 3)/Carta per grafici 1 (Graph paper 1)/Carta per grafici 2 (Graph paper 2)/Foglio scritto a mano (Handwriting paper)

Premere il pulsante **Nero (Black)** per stampare il seguente modulo.

Elenco di controllo (Checklist)/Carta pentagramma 1 (Staff paper 1)/Carta pentagramma 2 (Staff paper 2)/Pianificazione settimanale (Weekly schedule)/Pianificazione mensile (Monthly schedule)

Inizio pagina ↑

Guida Avanzata

Guida Avanzata > Scansione

Scansione

- ➔ Scansione di immagini
- ➔ Scansione tramite il pannello dei comandi della stampante
- ➔ Scansione con le applicazioni software in dotazione
- ➔ Scansione con altre applicazioni software
- ➔ Altri metodi di scansione

Inizio pagina 

Guida Avanzata

[Guida Avanzata](#) > [Scansione](#) > [Scansione di immagini](#)

Scansione di immagini

- ➔ [Scansione di immagini](#)
- ➔ [Prima della scansione](#)
- ➔ [Posizionamento dei documenti](#)

[Inizio pagina](#) ↑

Guida Avanzata

[Guida Avanzata](#) > [Scansione](#) > [Scansione di immagini](#) > Scansione di immagini

U046

Scansione di immagini

È possibile eseguire scansioni di immagini dalla stampante e salvarle in un computer, su una scheda di memoria o su un'unità flash USB.

Inoltre, è possibile eseguire scansioni di immagini con impostazioni dettagliate da un computer utilizzando un'applicazione software.

Selezionare il metodo di scansione in base allo scopo previsto.

- ➡ Salvataggio dei dati acquisiti sulla scheda di memoria/unità flash USB utilizzando il pannello dei comandi della stampante
- ➡ Inoltro al computer di immagini acquisite utilizzando il pannello dei comandi della stampante
- ➡ Scansione con le applicazioni software in dotazione
- ➡ Scansione con altre applicazioni software

[Inizio pagina](#) ↕

Guida Avanzata

[Guida Avanzata](#) > [Scansione](#) > [Scansione di immagini](#) > [Prima della scansione](#)

U047

Prima della scansione

Prima di eseguire la scansione delle immagini, verificare quanto riportato di seguito.

Assicurarsi che l'originale soddisfi i requisiti per il caricamento di un originale sul piano in vetro.

Se si inoltrano i dati al PC, vedere [Posizionamento dei documenti](#) per ulteriori informazioni.

Se si salvano i dati nella scheda di memoria o nell'unità flash USB, vedere [Caricamento della carta/degli originali](#) per ulteriori informazioni.

[Inizio pagina](#) ↑

Guida Avanzata

Guida Avanzata > Scansione > Scansione di immagini > Posizionamento dei documenti

S005

Posizionamento dei documenti

Informazioni sul posizionamento dei documenti nel piano di lettura dell'apparecchiatura. Posizionare i documenti correttamente in base al tipo di documento da acquisire. In caso contrario, i documenti potrebbero non essere acquisiti correttamente.

Importante



- Non collocare alcun oggetto sul coperchio dei documenti. Gli oggetti potrebbero cadere nel dispositivo quando il coperchio dei documenti viene aperto. Questo può provocare il malfunzionamento del dispositivo.
- Durante la scansione, chiudere il coperchio dei documenti.

Posizionamento dei documenti

Posizionare i documenti come descritto di seguito per consentire all'apparecchiatura di rilevare automaticamente il tipo o il formato del documento.

Importante

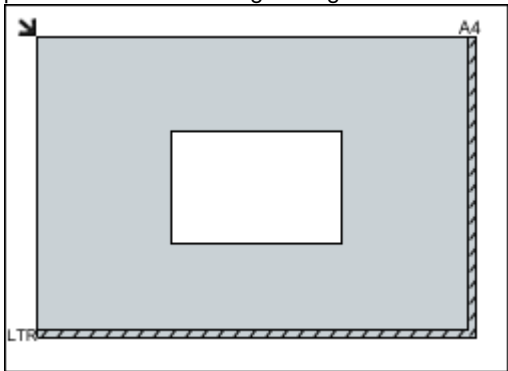
- Quando si effettua la scansione specificando il formato del documento in MP Navigator EX o ScanGear (driver dello scanner), allineare sempre uno degli angoli superiori del documento all'angolo della freccia (segno di allineamento) sul piano di lettura.
- Non è possibile ritagliare con precisione durante la scansione foto tagliate in diverse forme e documenti più piccoli di 3 cm quadrati (1,18 pollici quadrati).
- È possibile che le etichette riflettenti per disco non vengano acquisite correttamente.

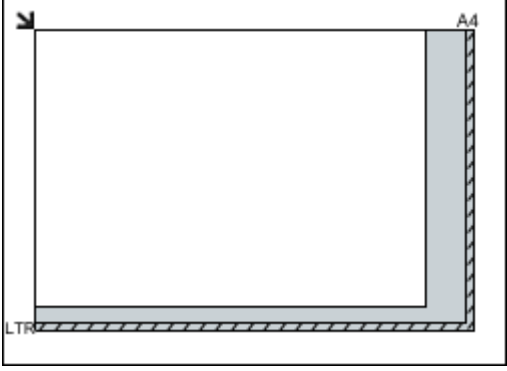
Per foto, cartoline, biglietti da visita o BD/DVD/CD	Per riviste, giornali o documenti di testo
 <p>Posizionamento di un singolo documento</p> <p>Posizionare il documento sul piano di lettura rivolto verso il basso, con uno spazio di 1 cm (0,39") o superiore tra i bordi del piano di lettura e il documento, ossia l'area con le strisce diagonali. Non è possibile eseguire la scansione delle parti posizionate sull'area a righe diagonali.</p> 	 <p>Posizionare il documento rivolto verso il basso sul piano di lettura e allineare uno degli angoli superiori del documento all'angolo con la freccia (segno di allineamento) sul piano di lettura. Non è possibile eseguire la scansione delle parti posizionate sull'area a righe diagonali.</p>  <p>Importante</p>

► Importante

- I documenti di grandi dimensioni (ad esempio le foto in formato A4) che non possono essere collocati lontano dai bordi/freccia (segno di allineamento) del piano di lettura potrebbero essere salvati come file PDF. Per salvare il file in formati diversi dal PDF, acquisire il documento specificando il formato del file.

Posizionamento di più documenti

Consentire uno spazio di 1 cm (0,39") o superiore tra i bordi del piano di lettura (area con le strisce diagonali) e i documenti e tra i vari documenti. Non è possibile eseguire la scansione delle parti posizionate sull'area a righe diagonali.

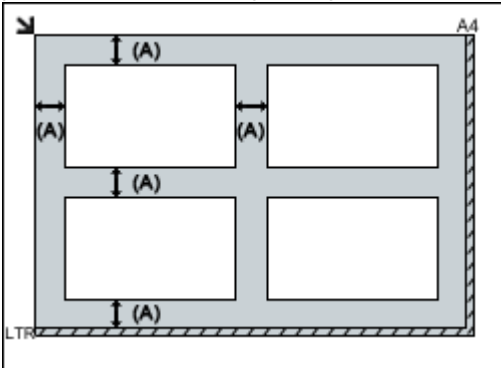

(A) più di 1 cm (0,39 pollici)

📖 Nota

- È possibile collocare fino a 12 documenti.
- È possibile collocare fino a 4 documenti se viene selezionata la casella di controllo Comprimi immagini acquisite durante trasferimento (Compress scanned images when transferring) nella " Scheda Generale (General) " della finestra di dialogo Preferenze (Preferences).
- Le posizioni dei documenti inclinati (inclinazione pari o inferiore a 10 gradi) vengono corrette automaticamente.

- Non è possibile eseguire la scansione della parte di 1 mm (0,039 pollici) all'interno del segno di allineamento.

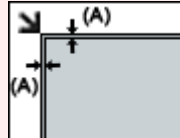

(A) 1 mm (0,039 pollici)

Guida Avanzata

Guida Avanzata > Scansione > Scansione tramite il pannello dei comandi della stampante

Scansione tramite il pannello dei comandi della stampante

- ➡ Salvataggio dei dati acquisiti sulla scheda di memoria/unità flash USB utilizzando il pannello dei comandi della stampante
- ➡ Inoltro al computer di immagini acquisite utilizzando il pannello dei comandi della stampante
- ➡ Come allegare ai messaggi e-mail i dati acquisiti utilizzando il pannello dei comandi della stampante
- ➡ Impostazione di elementi nel pannello dei comandi della stampante
- ➡ Appendice: Varie impostazioni di scansione

Inizio pagina 

Guida Avanzata

Guida Avanzata > Scansione > Scansione tramite il pannello dei comandi della stampante > Salvataggio dei dati acquisiti sulla scheda di memoria/unità flash USB utilizzando il pannello dei comandi della stampante

U048

Salvataggio dei dati acquisiti sulla scheda di memoria/unità flash USB utilizzando il pannello dei comandi della stampante

È possibile salvare i dati acquisiti su una scheda di memoria o su un'unità flash USB utilizzando il pannello dei comandi.

Importante

- Non rimuovere dalla stampante la scheda di memoria o l'unità flash USB in una delle seguenti condizioni:
 - Durante la scansione
 - Prima di salvare i dati acquisiti
- La scheda di memoria e l'unità flash USB non possono essere utilizzate contemporaneamente. Assicurarsi di utilizzare uno dei due supporti per salvare i dati sottoposti a scansione.
- Per motivi di sicurezza, si consiglia di eseguire periodicamente il backup su un altro supporto dei dati sottoposti a scansione e salvati su una scheda di memoria o su un'unità flash USB per evitare danneggiamenti accidentali.
- Canon declina qualsiasi responsabilità per eventuali malfunzionamenti o perdite di dati occorsi per qualsiasi ragione, anche durante il periodo di garanzia della stampante.

1. Verificare che la stampante sia accesa.



2. Selezionare Scansione (Scan) nella schermata HOME.

Viene visualizzata la schermata Salva/Inoltra a (Save/Forward to).







Nota

- Per ulteriori informazioni su come selezionare un menu nella schermata HOME, vedere [Descrizione della stampante](#).
- Se la schermata di standby scansione per inoltrare i dati al computer collegato mediante USB viene visualizzata sul display LCD, premere il pulsante Funzione di sinistra per visualizzare la schermata Salva/Inoltra a (Save/Forward to).

3. Inserire la scheda di memoria nel relativo slot o l'unità flash USB nella porta di stampa diretta.

Per informazioni sull'inserimento della scheda di memoria nel relativo slot o per informazioni sui tipi di schede di memoria compatibili con la stampante, vedere [Stampa di foto](#).

Per istruzioni sull'inserimento dell'unità flash USB nella porta di stampa diretta, vedere [Inserimento dell'unità flash USB](#).

4. Selezionare  Scheda di memoria (Memory card) o  Unità flash USB (USB flash drive), quindi premere il pulsante **OK**.
5. Selezionare  Salva su scheda di memoria (Save to memory card) o  Salva su unità flash USB (Save to USB flash drive), quindi premere il pulsante **OK**.

Viene visualizzata la schermata di standby della scansione.

* Di seguito è mostrata una schermata di standby della scansione per il salvataggio dei dati sulla scheda di memoria.

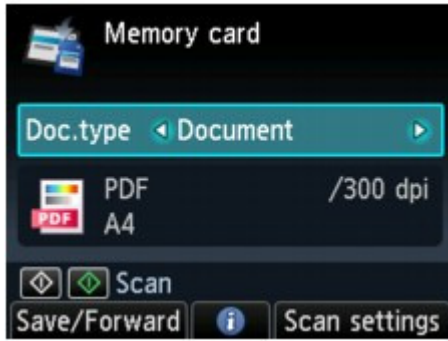

6. Premere il pulsante ◀▶ per selezionare il tipo di documento per Tipo doc. (Doc.type).

Documento (Document)

Consente di eseguire la scansione dell'originale posizionato sul piano di vetro, applicando le impostazioni ottimizzate per la scansione di documenti.

Foto (Photo)

Consente di eseguire la scansione dell'originale posizionato sul piano di vetro, applicando le impostazioni ottimizzate per la scansione di foto.

7. Premere il pulsante Funzione di destra per regolare le impostazioni in base alle esigenze.

➔ Impostazione di elementi nel pannello dei comandi della stampante

8. Caricare l'originale sul piano in vetro.

 **Nota**

- Vedere [Caricamento della carta/degli originali](#) per informazioni dettagliate sul caricamento dell'originale sul piano di lettura in vetro.
- Per confermare la procedura di caricamento dell'originale, premere il pulsante Funzione centrale.

9. Premere il pulsante **Colore (Color)** per la scansione a colori o il pulsante **Nero (Black)** per la scansione in bianco e nero.

Se nella schermata di impostazione della scansione si seleziona ATTIV. (ON) per Anteprima (Preview), dopo la scansione la schermata di anteprima viene visualizzata sul display LCD. Per eseguire nuovamente la scansione dell'originale, premere il pulsante Funzione di sinistra. Se nella schermata di impostazione della scansione si seleziona PDF o PDF compatto (Compact PDF) per Formato (Format), è possibile ruotare l'immagine di scansione nella schermata di anteprima premendo il pulsante Funzione di destra. Per iniziare il salvataggio, premere il pulsante **OK**.

Se si seleziona un'impostazione diversa da PDF o da PDF compatto (Compact PDF) per Formato (Format) nella schermata di impostazione della scansione:

La stampante esegue la scansione e i dati acquisiti vengono salvati sulla scheda di memoria o sull'unità flash USB selezionate in precedenza come tipo di supporto.

Se si seleziona PDF o da PDF compatto (Compact PDF) per Formato (Format) nella schermata di

impostazione della scansione:

È possibile acquisire gli originali in modo continuo. Una volta completata la scansione del primo originale, viene visualizzata la schermata di conferma nella quale viene richiesto se si desidera continuare la scansione. Caricare l'originale successivo sul piano di lettura in vetro, quindi premere il pulsante **Colore (Color)** per la scansione a colori oppure il pulsante **Nero (Black)** per la scansione in bianco e nero. Al termine della scansione, se si preme il pulsante Funzione di sinistra è possibile salvare gli originali acquisiti in un unico file PDF sulla scheda di memoria/unità flash USB. È possibile salvare fino a 100 pagine di immagini in un file PDF.

Al termine della scansione, rimuovere l'originale dal piano in vetro.

Per rimuovere la scheda di memoria al termine della scansione, vedere [Stampa di foto](#) .

Per rimuovere l'unità flash USB al termine della scansione, vedere [Rimozione dell'unità flash USB](#) .

**Nota**

- Se la scheda di memoria o l'unità flash USB si riempiono durante la scansione delle immagini, verranno salvate solo le immagini già acquisite.
 - È possibile salvare fino a 2000 file di dati acquisiti nei formati di dati PDF e JPEG.
 - Di seguito vengono indicati la cartella e il nome del file dei dati sottoposti a scansione e salvati nella scheda di memoria o nell'unità flash USB:
 - Nome cartella: (estensione file: PDF): CANON_SC\DOCUMENT\0001
 - Nome cartella: (estensione file: JPG): CANON_SC\IMAGE\0001
 - Nome del file: numeri in sequenza, a partire da SCN_0001
-
- Importazione sul computer dei dati acquisiti salvati su una scheda di memoria
Quando si importano sul computer i dati acquisiti salvati su una scheda di memoria, importare i dati dopo avere effettuato una delle operazioni seguenti:
 - Spegnere e riaccendere la stampante.
 - Rimuovere la scheda di memoria, quindi reinserirla nel relativo slot.È possibile ottimizzare o stampare i dati acquisiti salvati sulla scheda di memoria utilizzando MP Navigator EX.
Per informazioni, vedere [Importazione delle immagini salvate su una scheda di memoria](#) .
 - Importazione sul computer dei dati acquisiti salvati su un'unità flash USB
È possibile importare sul computer i dati acquisiti salvati su un'unità flash USB. Dopo avere acquisito i dati, collegare l'unità flash USB al computer, quindi importare i dati utilizzando Esplora risorse (Windows Explorer).

Inserimento dell'unità flash USB**Importante**

- **Prima di inserire l'unità flash USB:**
 - Se non si riesce a collegare l'unità flash USB alla porta di stampa diretta della stampante, potrebbe essere necessaria una prolunga. Per ulteriori informazioni, rivolgersi ad un negozio di elettronica.
 - In base al tipo di unità flash USB, potrebbe non essere garantito il funzionamento.
 - Potrebbe non essere possibile utilizzare alcune unità flash USB con impostazioni di protezione.

1. Inserire l'unità memoria flash USB nella porta di stampa diretta.

Verificare che l'unità flash USB sia orientata in modo corretto prima di inserirla nella porta di stampa diretta.



Rimozione dell'unità flash USB

1. Verificare che non siano in corso operazioni di scrittura dei dati sull'unità flash USB.

Controllare sul display LCD che le operazioni di scrittura siano completate.

Importante

- Non rimuovere l'unità flash USB né spegnere la stampante mentre è in funzione.

Nota

- Se si utilizza l'unità flash USB dotata di spia di accesso, consultare il manuale di istruzioni fornito insieme all'unità per verificare se l'operazione di scrittura è stata completata.

2. Rimuovere l'unità flash USB.

Afferrare l'unità flash USB e rimuoverla dalla stampante.

Inizio pagina 

Guida Avanzata

Guida Avanzata > Scansione > Scansione tramite il pannello dei comandi della stampante sulla scheda di memoria/unità flash USB utilizzando il pannello dei comandi della stampante > Salvataggio dei dati acquisiti > Eliminazione dei dati acquisiti sulla scheda di memoria/unità flash USB

U050

Eliminazione dei dati acquisiti sulla scheda di memoria/unità flash USB

È possibile eliminare i dati acquisiti su una scheda di memoria o su un'unità flash USB utilizzando il pannello dei comandi.

1. Verificare che la stampante sia accesa.



2. Selezionare **Scansione (Scan)** nella schermata HOME.

Viene visualizzata la schermata Salva/Inoltra a (Save/Forward to).



Nota

- Per ulteriori informazioni su come selezionare un menu nella schermata HOME, vedere [Descrizione della stampante](#).
- Se la schermata di standby scansione per inoltrare i dati al computer collegato mediante USB viene visualizzata sul display LCD, premere il pulsante Funzione di sinistra per visualizzare la schermata Salva/Inoltra a (Save/Forward to).

3. Inserire la scheda di memoria nel relativo slot o l'unità flash USB nella porta di stampa diretta.

Importante

- La scheda di memoria e l'unità flash USB non possono essere utilizzate contemporaneamente.

4. Selezionare  Scheda di memoria (Memory card) o  Unità flash USB (USB flash drive), quindi premere il pulsante **OK**.

5. Selezionare  Elimina dati acquisiti (Delete scanned data), quindi premere il pulsante **OK**.

Viene visualizzato l'elenco file.

Nota

- È possibile visualizzare il file da eliminare o passare dall'elenco file PDF a quello JPEG e viceversa.

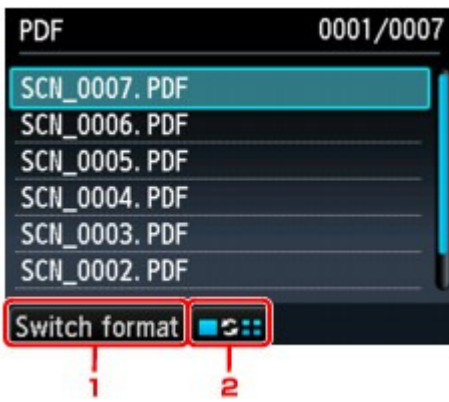

1. Cambia form. (Switch format)

Premendo il pulsante Funzione di sinistra, è possibile alternare la visualizzazione fra l'elenco di dati PDF e quello JPEG.

2. Modifica visual.

Premendo il pulsante Funzione di centro, è possibile alternare la visualizzazione fra l'elenco e l'anteprima.

Quando si seleziona il formato dei dati PDF, sul display LCD viene visualizzata solo la prima pagina dei dati PDF.

6. Selezionare il file da eliminare, quindi premere il pulsante **OK**.

7. Selezionare Sì (Yes) nella schermata di conferma, quindi premere il pulsante **OK**.

Viene avviata l'eliminazione del file.

Guida Avanzata

Guida Avanzata > Scansione > Scansione tramite il pannello dei comandi della stampante > Inoltro al computer di immagini acquisite utilizzando il pannello dei comandi della stampante

U051

Inoltro al computer di immagini acquisite utilizzando il pannello dei comandi della stampante

È possibile inoltrare i dati acquisiti al computer utilizzando il pannello dei comandi della stampante.

Prima di inoltrare i dati acquisiti al computer, verificare quanto riportato di seguito:

- **Le applicazioni necessarie (MP Drivers e MP Navigator EX) sono state installate.**

Se le applicazioni software (MP Drivers e MP Navigator EX) non sono state ancora installate, inserire il *CD-ROM di installazione (Setup CD-ROM)* nella relativa unità del computer, eseguire Installazione personalizzata (Custom Install) e selezionare MP Drivers e MP Navigator EX per eseguire l'installazione.

- **La stampante è collegata correttamente a un computer.**

Accertarsi che la stampante sia collegata correttamente al computer.

Non inserire né rimuovere il cavo USB durante la scansione delle immagini dalla macchina oppure quando il computer è in modalità di sospensione o standby.

- **La destinazione e il nome del file sono specificati in MP Navigator EX.**

È possibile specificare la destinazione e il nome del file in MP Navigator EX. Per ulteriori informazioni sulla selezione delle impostazioni o sulle impostazioni iniziali, vedere [Scheda Impostazioni pulsanti scanner \(Scanner Button Settings\) \(Salva su PC\)](#).

1. Verificare che la stampante sia accesa.



2. Selezionare Scansione (Scan) nella schermata HOME.

Viene visualizzata la schermata di standby della scansione.

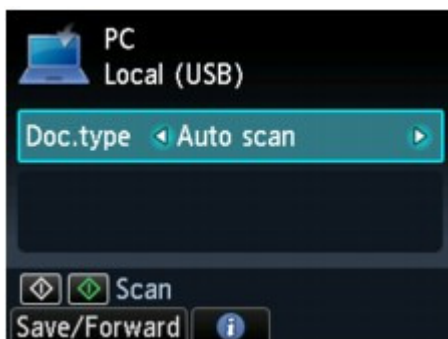

Nota

- Per ulteriori informazioni su come selezionare un menu nella schermata HOME, vedere [Descrizione della stampante](#).
- Se viene visualizzata la schermata Salva/Inoltra a (Save/Forward to), selezionare PC, quindi premere il pulsante **OK**. Viene visualizzata la schermata di standby della scansione.

3. Premere il pulsante ◀▶ per selezionare il tipo di documento per Tipo doc. (Doc.type).

Scansione autom. (Auto scan)

La macchina rileva automaticamente il tipo di originali e l'immagine viene inoltrata con i dati, il formato e la risoluzione ottimizzati.

 **Importante**

- Caricare correttamente gli originali in base al tipo. In caso contrario, la scansione potrebbe presentare problemi.
Per informazioni dettagliate sul caricamento dell'originale sul piano in vetro, vedere [Posizionamento dei documenti](#).
- È possibile eseguire la scansione dei seguenti elementi:
Foto, cartoline, biglietti da visita, riviste, giornali, documenti di testo, BD/DVD/CD
- Non è possibile eseguire correttamente la scansione dei seguenti elementi.
 - Foto formato A4
 - Documenti di dimensioni inferiori a 127 mm x 178 mm (5" x 7"), ad esempio libri tascabili con il dorso tagliato
 - Originali su carta bianca sottile
 - Originali lunghi e stretti, come foto panoramiche

Documento (Document)

Consente di eseguire la scansione dell'originale posizionato sul piano di vetro, applicando le impostazioni ottimizzate per la scansione di documenti.

Foto (Photo)

Consente di eseguire la scansione dell'originale posizionato sul piano di vetro, applicando le impostazioni ottimizzate per la scansione di foto.

4. Premere il pulsante Funzione di destra per regolare le impostazioni in base alle esigenze.

➔ [Impostazione di elementi nel pannello dei comandi della stampante](#)

5. Caricare l'originale sul piano in vetro. **Nota**

- Per informazioni dettagliate sul caricamento dell'originale sul piano in vetro, vedere [Posizionamento dei documenti](#).
- Per confermare la procedura di caricamento dell'originale, premere il pulsante Funzione centrale.

6. Premere il pulsante **Colore (Color)** per la scansione a colori o il pulsante **Nero (Black)** per la scansione in bianco e nero.

Se si seleziona un'impostazione diversa da PDF o da PDF compatto (Compact PDF) per Formato (Format) nella schermata di impostazione della scansione:

La scansione viene avviata e le immagini vengono inoltrate al computer a seconda delle impostazioni specificate in MP Navigator EX.

Se si seleziona PDF o da PDF compatto (Compact PDF) per Formato (Format) nella schermata di impostazione della scansione:

È possibile acquisire gli originali in modo continuo. Una volta completata la scansione del primo originale, viene visualizzata la schermata di conferma nella quale viene richiesto se si desidera continuare la scansione. Caricare l'originale successivo sul piano di lettura in vetro, quindi premere il pulsante **Colore (Color)** per la scansione a colori oppure il pulsante **Nero (Black)** per la scansione in bianco e nero. Al termine della scansione, se si preme il pulsante Funzione di sinistra è possibile inoltrare al computer gli originali acquisiti con un unico file PDF.

Al termine della scansione, rimuovere l'originale dal piano in vetro.

7. Specificare MP Navigator EX 4.0

Se si utilizza Windows 7 o Windows Vista:

Dopo aver premuto il pulsante **Colore (Color)** o **Nero (Black)**, è possibile che venga visualizzata la schermata di selezione del programma. In questo caso, selezionare MP Navigator EX Ver4.0 e fare clic su OK.

È possibile impostare l'avvio di MP Navigator EX ogni volta che si preme il pulsante **Colore (Color)** o **Nero (Black)**. Per ulteriori dettagli, vedere [Per gli utenti di Windows](#).

Se si utilizza Windows XP:

La prima volta che si preme il pulsante **Colore (Color)** o **Nero (Black)**, è possibile che venga visualizzata la schermata di selezione del programma. In questo caso, specificare MP Navigator EX Ver4.0 come applicazione software da utilizzare, selezionare Utilizza sempre questo programma per questa operazione (Always use this program for this action), quindi fare clic su OK. A partire dalla volta successiva, MP Navigator EX viene avviato automaticamente.

 **Importante**

- Se il risultato della scansione con Scansione autom. (Auto scan) non è soddisfacente, selezionare Documento (Document) o Foto (Photo) a seconda dell'originale nel passaggio 3, quindi specificare il formato di scansione o le altre voci di impostazione nel passaggio 4.

Per eseguire la scansione di originali con le impostazioni avanzate o per modificare o stampare le immagini acquisite:

Se si esegue la scansione di originali da un computer con MP Navigator EX, MP Navigator EX consente di modificare le immagini acquisite con le funzioni di ottimizzazione o ritaglio.

Inoltre, è possibile modificare o stampare le immagini acquisite con le applicazioni in dotazione.

➔ [Esecuzione della scansione](#)

 **Nota**

- È possibile eseguire la scansione degli originali su questa stampante utilizzando applicazioni software compatibili con WIA e il Pannello di controllo (solo Windows XP). Per informazioni dettagliate, vedere [Altri metodi di scansione](#).
- Per convertire in testo un documento acquisito, vedere [Modifica di file](#).

[Inizio pagina](#) ↑

Guida Avanzata

Guida Avanzata > Scansione > Scansione tramite il pannello dei comandi della stampante > Come allegare ai messaggi e-mail i dati acquisiti utilizzando il pannello dei comandi della stampante

U101

Come allegare ai messaggi e-mail i dati acquisiti utilizzando il pannello dei comandi della stampante

È possibile allegare a un messaggio e-mail i dati acquisiti utilizzando il pannello dei comandi della stampante.

Prima di allegare i dati acquisiti a un messaggio e-mail, verificare quanto riportato di seguito:

- **Le applicazioni necessarie (MP Drivers e MP Navigator EX) sono state installate.**

Se le applicazioni software (MP Drivers e MP Navigator EX) non sono state ancora installate, inserire il *CD-ROM di installazione (Setup CD-ROM)* nella relativa unità del computer, eseguire Installazione personalizzata (Custom Install) e selezionare MP Drivers e MP Navigator EX per eseguire l'installazione.

- **La stampante è collegata correttamente a un computer.**

Accertarsi che la stampante sia collegata correttamente al computer.

Non inserire né rimuovere il cavo USB durante la scansione delle immagini dalla macchina oppure quando il computer è in modalità di sospensione o standby.

- **Il software di posta e il nome file sono specificati in MP Navigator EX.**

È possibile specificare il software di posta e il nome file in MP Navigator EX. Per ulteriori informazioni su come definire le impostazioni o le impostazioni iniziali, vedere [Scheda Impostazioni pulsanti scanner \(Scanner Button Settings\) \(Allega a messaggio di posta elettronica\)](#).

1. Verificare che la stampante sia accesa.



2. Selezionare Scansione (Scan) nella schermata HOME.

Viene visualizzata la schermata Salva/Inoltra a (Save/Forward to).



Nota

- Per ulteriori informazioni su come selezionare un menu nella schermata HOME, vedere [Descrizione della stampante](#).
- Se la schermata di standby scansione per inoltrare i dati al computer collegato mediante USB viene visualizzata sul display LCD, premere il pulsante Funzione di sinistra per visualizzare la schermata Salva/Inoltra a (Save/Forward to).

3. Selezionare  **Allega a e-mail. (Attach to E-mail)**, quindi premere il pulsante **OK**.

Viene visualizzata la schermata di standby della scansione.



4. Premere il pulsante ◀▶ per selezionare il tipo di documento per Tipo doc. (Doc.type).

Documento (Document)

Consente di eseguire la scansione dell'originale posizionato sul piano di vetro, applicando le impostazioni ottimizzate per la scansione di documenti.

Foto (Photo)

Consente di eseguire la scansione dell'originale posizionato sul piano di vetro, applicando le impostazioni ottimizzate per la scansione di foto.

5. Premere il pulsante Funzione di destra per regolare le impostazioni in base alle esigenze.

➔ [Impostazione di elementi nel pannello dei comandi della stampante](#)

6. Caricare l'originale sul piano in vetro.

 **Nota**

- Per informazioni dettagliate sul caricamento dell'originale sul piano in vetro, vedere [Posizionamento dei documenti](#).
- Per confermare la procedura di caricamento dell'originale, premere il pulsante Funzione centrale.

7. Premere il pulsante **Colore (Color)** per la scansione a colori o il pulsante **Nero (Black)** per la scansione in bianco e nero.

Se si seleziona un'impostazione diversa da PDF o da PDF compatto (Compact PDF) per Formato (Format) nella schermata di impostazione della scansione:

La scansione viene avviata e i file allegati vengono creati oppure inoltrati al computer in base alle impostazioni specificate in MP Navigator EX.

Per le impostazioni oppure per informazioni su come inviare un messaggio e-mail, vedere il manuale di istruzioni del software di posta.

Se si seleziona PDF o da PDF compatto (Compact PDF) per Formato (Format) nella schermata di impostazione della scansione:

È possibile acquisire gli originali in modo continuo. Una volta completata la scansione del primo originale, viene visualizzata la schermata di conferma nella quale viene richiesto se si desidera continuare la scansione. Caricare l'originale successivo sul piano di lettura in vetro, quindi premere il pulsante **Colore (Color)** per la scansione a colori oppure il pulsante **Nero (Black)** per la scansione in bianco e nero. Al termine della scansione, se si preme il pulsante Funzione di sinistra è possibile allegare i dati acquisiti a un messaggio e-mail oppure inoltrarli al computer tramite un unico file PDF.

Al termine della scansione, rimuovere l'originale dal piano in vetro.

8. Specificare MP Navigator EX 4.0

Se si utilizza Windows 7 o Windows Vista:

Dopo aver premuto il pulsante **Colore (Color)** o **Nero (Black)**, è possibile che venga visualizzata la schermata di selezione del programma. In questo caso, selezionare MP Navigator EX Ver4.0 e fare clic su OK.

È possibile impostare l'avvio di MP Navigator EX ogni volta che si preme il pulsante **Colore (Color)** o **Nero (Black)**. Per ulteriori dettagli, vedere [Per gli utenti di Windows](#).

Se si utilizza Windows XP:

La prima volta che si preme il pulsante **Colore (Color)** o **Nero (Black)**, è possibile che venga visualizzata la schermata di selezione del programma. In questo caso, specificare MP Navigator EX Ver4.0 come applicazione software da utilizzare, selezionare Utilizza sempre questo programma per questa operazione (Always use this program for this action), quindi fare clic su OK. A partire dalla volta successiva, MP Navigator EX viene avviato automaticamente.

[Inizio pagina](#) ↑

Guida Avanzata

Guida Avanzata > Scansione > Scansione tramite il pannello dei comandi della stampante > Impostazione di elementi nel pannello dei comandi della stampante

U049

Impostazione di elementi nel pannello dei comandi della stampante

È possibile modificare le impostazioni di scansione, ad esempio le dimensioni di scansione, la risoluzione o il formato dei dati.

Quando viene visualizzata la schermata di standby Scansione (Scan), premere il pulsante Funzione di destra per selezionare la voce di impostazione. Utilizzare il pulsante ▲▼ per selezionare la voce di impostazione e il pulsante ◀▶ per specificare l'impostazione, quindi premere il pulsante OK.

Nota

- Se Scansione autom. (Auto scan) è selezionato per Tipo doc. (Doc.type) per inoltrare i dati acquisiti al computer, non è possibile specificare l'impostazione di scansione.
- In base al menu di scansione della schermata Salva/Inoltra a (Save/Forward to), non è possibile selezionare alcune voci delle impostazioni. In questa sezione vengono descritte le voci delle impostazioni quando si seleziona Scheda di memoria (Memory card) nella schermata Salva/Inoltra a (Save/Forward to).
Le voci delle impostazioni non selezionabili sono visualizzate in grigio.
- In base alla voce delle impostazioni, alcune impostazioni non possono essere specificate insieme a quelle di altre voci, al tipo di documento selezionato per Tipo doc. (Doc.type) o al menu di scansione nella schermata Salva/Inoltra a (Save/Forward to). Se si selezionano voci delle impostazioni che non possono essere specificate contemporaneamente, sul display LCD viene visualizzato Dettagli error. (Error details). In questo caso, premere il pulsante Funzione di sinistra per eliminare il messaggio, quindi modificare l'impostazione.
- Le impostazioni delle dimensioni di scansione, della risoluzione e del formato dei dati vengono mantenute anche dopo avere spento la stampante.
- Quando si avvia un tipo di scansione nel relativo menu che non risulta disponibile con l'impostazione specificata, sul display LCD viene visualizzato La funzione specificata non è dispon. con le correnti impostaz. (The specified function is not available with current settings.). Modificare l'impostazione e attenersi alle istruzioni visualizzate.
- Quando si inoltrano i dati acquisiti al computer o quando si allegano i dati a un messaggio e-mail, è possibile specificare la destinazione e il nome file utilizzando MP Navigator EX. Per le impostazioni per l'inoltro dei dati al PC, vedere [Scheda Impostazioni pulsanti scanner \(Scanner Button Settings\) \(Salva su PC\)](#) . Per le impostazioni per allegare i dati a un messaggio e-mail, vedere [Scheda Impostazioni pulsanti scanner \(Scanner Button Settings\) \(Allega a messaggio di posta elettronica\)](#) .
- Se si esegue la scansione degli originali dal computer, è possibile selezionare le impostazioni avanzate. Per eseguire la scansione dal computer, vedere [Esecuzione della scansione](#) .



1. Dim. sc. (Scan size)

Consente di specificare il formato dell'originale sul piano in vetro.

2. Formato (Format)

Consente di selezionare il formato per i dati sottoposti a scansione.

3. Ris. sc. (Scan res) (Risoluzione scansione)

Consente di selezionare la risoluzione di scansione.

4. Anteprima (Preview)

Consente di selezionare se visualizzare o meno l'anteprima dei dati sottoposti a scansione.

5. Riduci trasparenza (Reduce show-thru)* (Riduzione trasparenza)

I caratteri che si trovano sul retro del foglio possono vedersi in trasparenza quando si esegue la scansione di documenti con pagine sottili, ad esempio quelle di un quotidiano. Selezionare ATTIV. (ON) se i caratteri sembrano vedersi in trasparenza sul documento sottoposto a scansione.

6. Deretinatura (Descreen)*

Una stampa è costituita da puntini minuscoli che formano caratteri o immagini. Alterare i punti potrebbe produrre ombre non uniformi o striature indesiderate. Selezionare ATTIV. (ON) se si notano ombre non uniformi o striature indesiderate sull'immagine sottoposta a scansione.



Nota

- Anche se per questa impostazione è selezionata l'opzione ATTIV. (ON), potrebbe rimanere un certo effetto moiré se l'opzione Accentua contr. (Unsharp mask) è impostata su ATTIV. (ON). In tal caso, impostare Accentua contr. (Unsharp mask) su DISATT. (OFF).

7. Accentua contr. (Unsharp mask)

È possibile accentuare la definizione di caratteri ridotti o di oggetti piccoli. Selezionare ATTIV. (ON) se si desidera accentuare la definizione dei dati sottoposti a scansione.

* Funzione non disponibile per la scansione di fotografie.

Inizio pagina

Guida Avanzata

Guida Avanzata > Scansione > Scansione tramite il pannello dei comandi della stampante > Appendice: Varie impostazioni di scansione

S010

Appendice: Varie impostazioni di scansione

- **Specifica delle modalità di risposta durante la scansione tramite il pannello dei comandi dell'apparecchiatura**
 - ➔ Selezione di una risposta ai comandi dal pannello dei comandi utilizzando MP Navigator EX

Inizio pagina ↕

Guida Avanzata

Guida Avanzata > Scansione > Scansione tramite il pannello dei comandi della stampante > Appendice: Varie impostazioni di scansione > Selezione di una risposta ai comandi dal pannello dei comandi utilizzando MP Navigator EX

S007

MP Navigator EX

Selezione di una risposta ai comandi dal pannello dei comandi utilizzando MP Navigator EX

MP Navigator EX consente di specificare le modalità di risposta durante la scansione tramite il pannello dei comandi della macchina.

1. Avviare MP Navigator EX.
➔ Avvio di MP Navigator EX
2. Fare clic su Preferenze (Preferences).

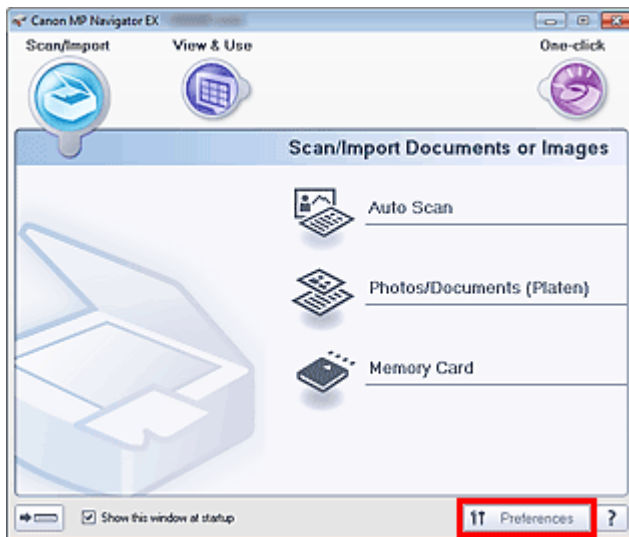

Consente di aprire la finestra di dialogo Preferenze (Preferences).

Nota

- La finestra di dialogo Preferenze (Preferences) può anche essere visualizzata facendo clic su Preferenze (Preferences) nella schermata della modalità di selezione con un clic.

3. Nella scheda Impostazioni pulsanti scanner (Scanner Button Settings), specificare Evento (Event) e Azioni (Actions).

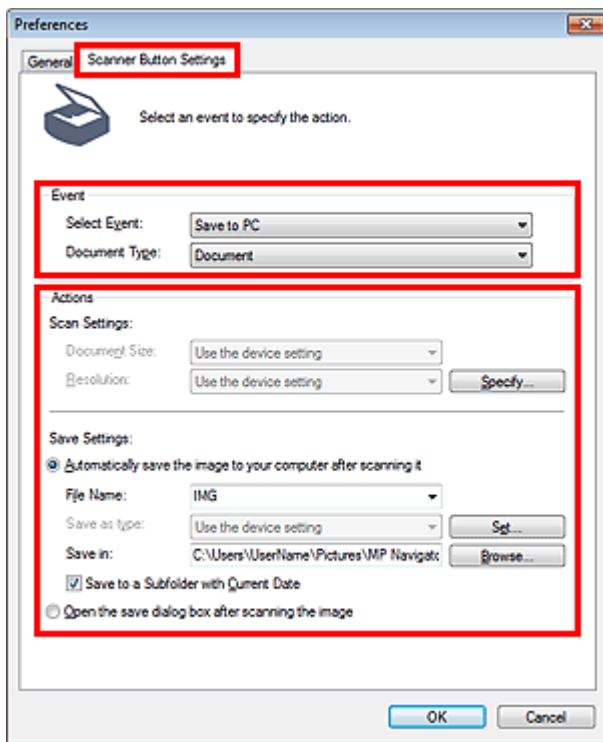

Nota

- Per ulteriori dettagli, vedere la sezione di seguito.
 - ➔ Scheda Impostazioni pulsanti scanner (Scanner Button Settings) (Salva su PC)
 - ➔ Scheda Impostazioni pulsanti scanner (Scanner Button Settings) (Allega a messaggio di posta elettronica)

4. Fare clic su OK.

L'operazione verrà eseguita in base alle impostazioni quando si avvia la scansione utilizzando il pannello dei comandi della macchina.

[Inizio pagina ↗](#)

Guida Avanzata

[Guida Avanzata](#) > [Scansione](#) > Scansione con le applicazioni software in dotazione

Scansione con le applicazioni software in dotazione

- ➡ Descrizione di MP Navigator EX (software dello scanner fornito)
- ➡ Esecuzione della scansione
- ➡ Funzioni utili di MP Navigator EX
- ➡ Utilizzo delle immagini in MP Navigator EX
- ➡ Schermate di MP Navigator EX
- ➡ Appendice: Apertura di file diversi dalle immagini acquisite

[Inizio pagina](#) ↕

Guida Avanzata

Guida Avanzata > Scansione > Scansione con le applicazioni software in dotazione > Descrizione di MP Navigator EX (software dello scanner fornito)

S101

MP Navigator EX

Descrizione di MP Navigator EX (software dello scanner fornito)

MP Navigator EX è un'applicazione che consente di eseguire facilmente la scansione di foto e documenti. È adatta anche per gli utenti non esperti.

Importante

- È possibile che l'avvio di MP Navigator EX dal pannello dei comandi non venga eseguito correttamente. In tal caso, riavviare il computer.
- Utilizzare la dimensione di visualizzazione font predefinita del sistema operativo. In caso contrario, le schermate del software potrebbero non essere visualizzate correttamente.

Operazioni possibili con questo software

Questo software consente di eseguire la scansione di più documenti contemporaneamente o di acquisire immagini più grandi del piano di lettura. Inoltre, è possibile salvare le immagini acquisite, allegarle a un messaggio di posta elettronica o stamparle tramite le applicazioni fornite.

Schermate

Sono disponibili due tipi di menu principale di MP Navigator EX: la schermata della modalità di navigazione e la schermata della modalità di selezione con un clic.

Schermata della modalità di navigazione

È possibile avviare numerose attività dalla schermata della modalità di navigazione, incluse la scansione semplice, la scansione con ScanGear (driver dello scanner) e il miglioramento e la correzione delle immagini.

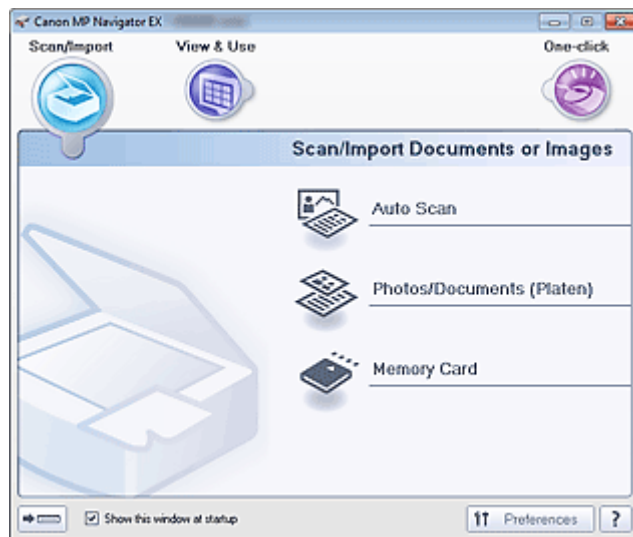

Schermata della modalità di selezione con un clic

È possibile eseguire tutte le operazioni, "dalla scansione al salvataggio" e così via, in una sola volta, facendo semplicemente clic sull'icona corrispondente nella schermata della modalità di selezione con un clic.

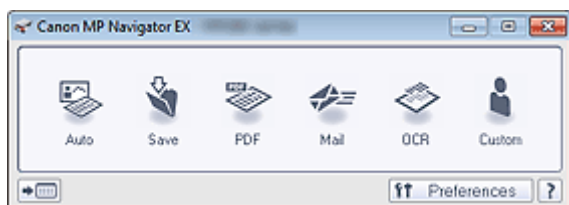

Finestra Scans./import (Scan/Import)

Utilizzare la finestra Scans./import (Scan/Import) per eseguire la scansione di foto e documenti, oppure per importare le immagini salvate su schede di memoria.

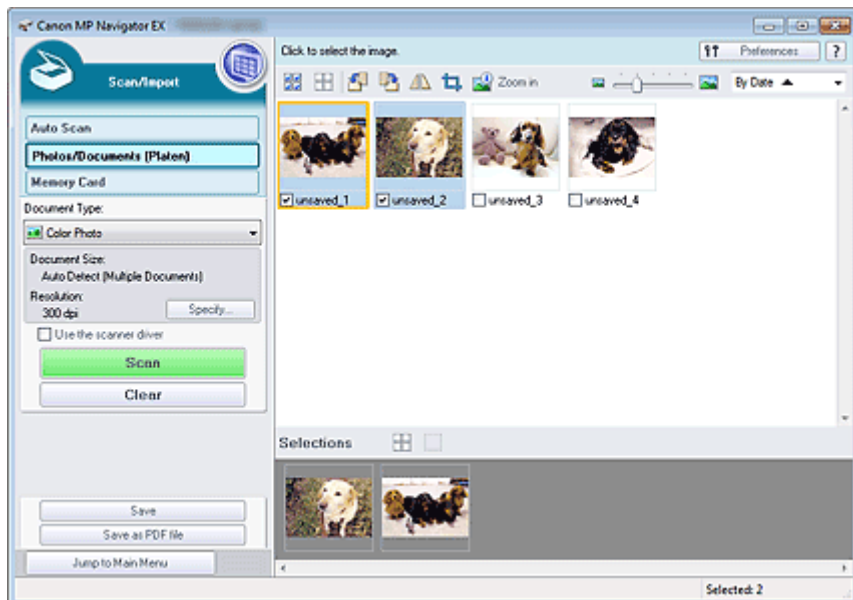

Finestra Visualizza e usa (View & Use)

Utilizzare la finestra Visualizza e usa (View & Use) per selezionare le operazioni che si desidera effettuare con le immagini acquisite.

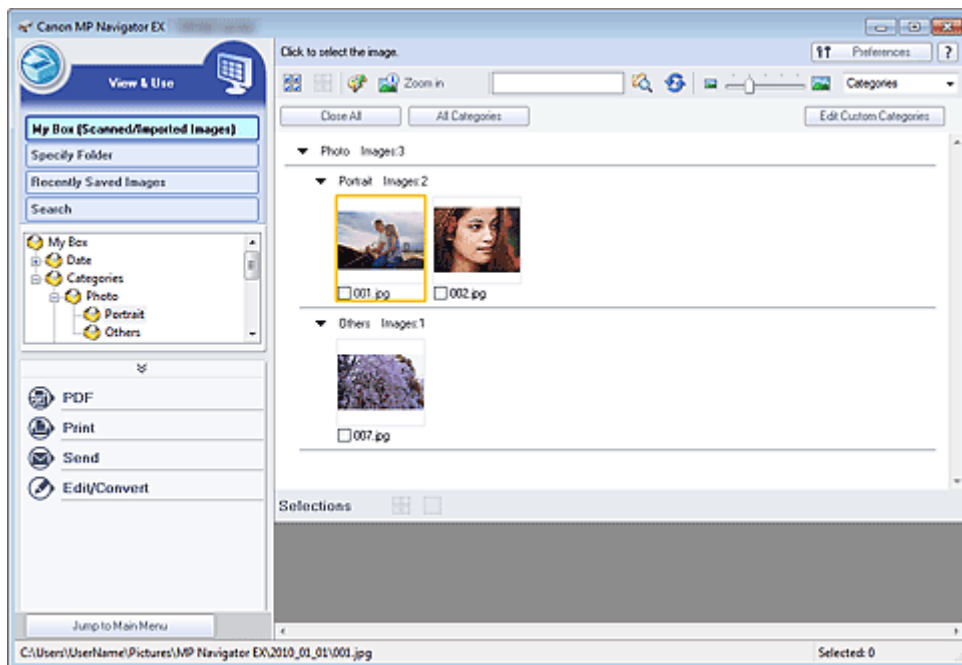

Nota

- Per i formati di dati (estensioni) supportati da MP Navigator EX, vedere " [Tipi di file](#)".

Guida Avanzata

[Guida Avanzata](#) > [Scansione](#) > [Scansione con le applicazioni software in dotazione](#) > [Esecuzione della scansione](#)

S100

MP Navigator EX

Esecuzione della scansione

Eeguire la scansione utilizzando MP Navigator EX.

- **Avvio di MP Navigator EX**
 - ➔ [Avvio di MP Navigator EX](#)
- **Scansione con una correzione semplice**
 - ➔ [Scansione semplificata con Scansione automatica \(Auto Scan\)](#)
- **Scansione di documenti, foto, riviste, e così via dal piano di lettura**
 - ➔ [Scansione di foto e documenti](#)
- **Scansione di due o più foto (documenti piccoli) contemporaneamente**
 - ➔ [Scansione contemporanea di più documenti](#)
- **Scansione di immagini più grandi del piano di lettura**
 - ➔ [Scansione di immagini più grandi del piano di lettura \(Pinzatura assistita \(Stitch Assist\)\)](#)
- **Scansione semplificata in base allo scopo (scansione e salvataggio, allegato a messaggio di posta elettronica, e così via)**
 - ➔ [Scansione semplificata con un clic](#)

[Inizio pagina](#) ↕

Guida Avanzata

Guida Avanzata > Scansione > Scansione con le applicazioni software in dotazione > Esecuzione della scansione > Avvio di MP Navigator EX

S111

MP Navigator EX

Avvio di MP Navigator EX

Avvio di MP Navigator EX

1. Dal menu Start, selezionare Tutti i Programmi (All Programs) > Canon Utilities > MP Navigator EX 4.0 > MP Navigator EX 4.0.

Viene avviato MP Navigator EX.

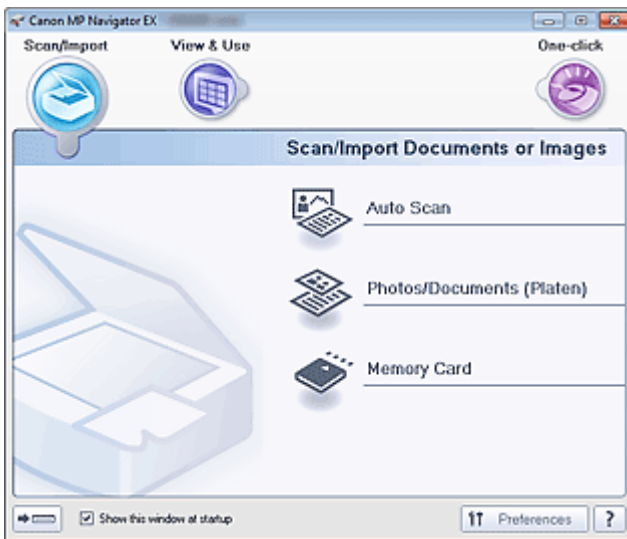

Avvio della modalità di selezione con un clic

1. Fare clic su  (Cambia modalità) in fondo alla schermata.

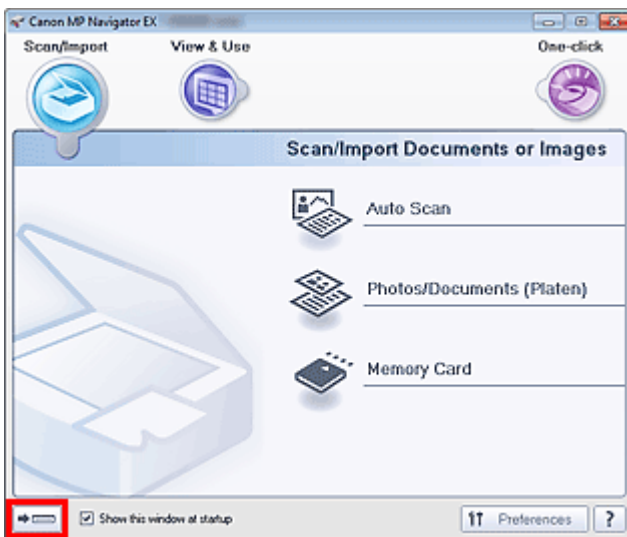

Viene visualizzata la schermata della modalità di selezione con un clic.

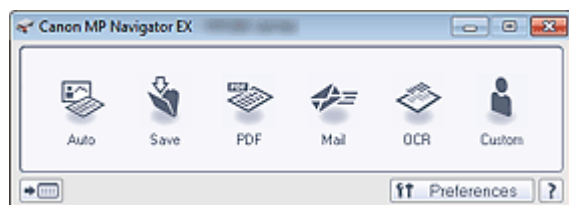

Nota

- Selezionare la casella di controllo Mostra finestra all'avvio (Show this window at startup) nella schermata della modalità di navigazione per aprire sempre la schermata della modalità di navigazione all'avvio. Se questa casella di controllo non è selezionata, all'avvio viene visualizzata l'ultima schermata utilizzata.

[Inizio pagina ↕](#)

Guida Avanzata

Guida Avanzata > Scansione > Scansione con le applicazioni software in dotazione > Esecuzione della scansione > Scansione semplificata con Scansione automatica (Auto Scan)

S108

MP Navigator EX

Scansione semplificata con Scansione automatica (Auto Scan)

Eeguire la scansione dei documenti in modo facile rilevando automaticamente il tipo di documento.

Importante

- I tipi di documenti supportati sono foto, cartoline, biglietti da visita, riviste, giornali, documenti di testo e BD/DVD/CD. Per acquisire altri tipi di documenti, specificare il tipo di documento.
➔ Scansione di foto e documenti

1. Posizionare il documento sul piano di lettura.
➔ Posizionamento dei documenti
2. Avviare MP Navigator EX ed aprire la schermata della modalità di navigazione.
➔ Avvio di MP Navigator EX
3. In Scans./import (Scan/Import), fare clic su Scansione automatica (Auto Scan).

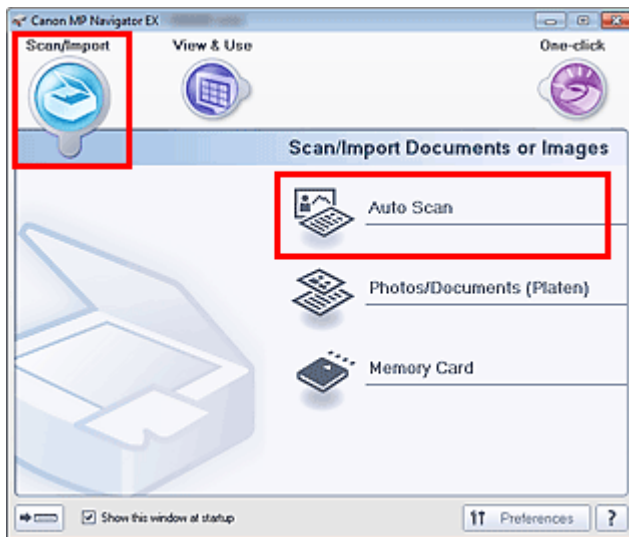

4. Fare clic su Specifica... (Specify...) in base alle esigenze.
Impostare le preferenze se si desidera applicare correzioni adeguate in base al tipo di documento.
Al termine della configurazione, fare clic su OK.
➔ Finestra di dialogo Impostazioni scansione (Scan Settings) (Scansione automatica (Auto Scan))
5. Fare clic su Scansione (Scan).

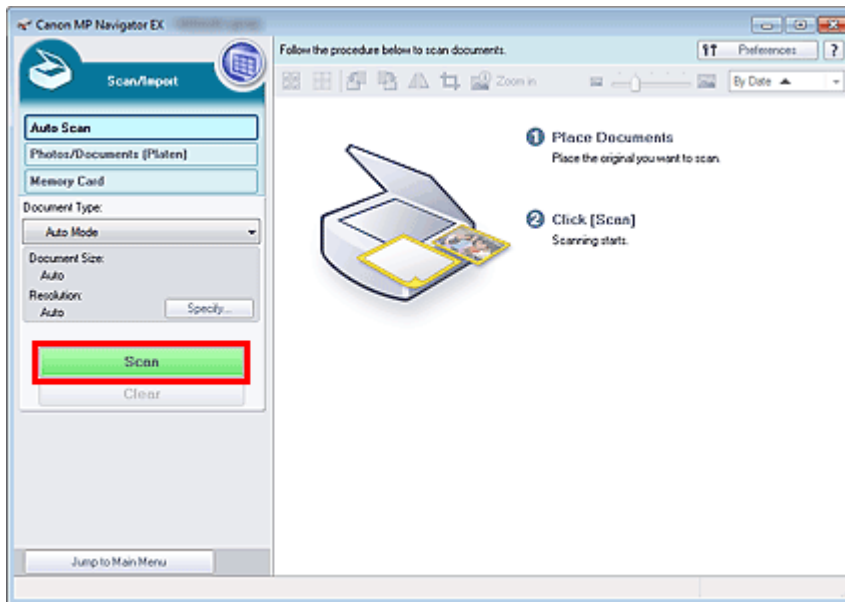

Viene visualizzato un messaggio sul posizionamento dei documenti. Fare clic su Apri manuale (Open Manual) per accedere a questa guida, se installata.

Fare clic su OK per avviare la scansione.

Nota

- Fare clic su Annulla (Cancel) per annullare la scansione.

Al termine della scansione, viene visualizzata la finestra di dialogo Scansione completata (Scan Complete). Selezionare Scansione (Scan) o Esci (Exit). Selezionare Scansione (Scan) per eseguire la scansione del documento successivo, oppure Esci (Exit) per terminare.

Le immagini acquisite vengono visualizzate nella finestra delle miniature.

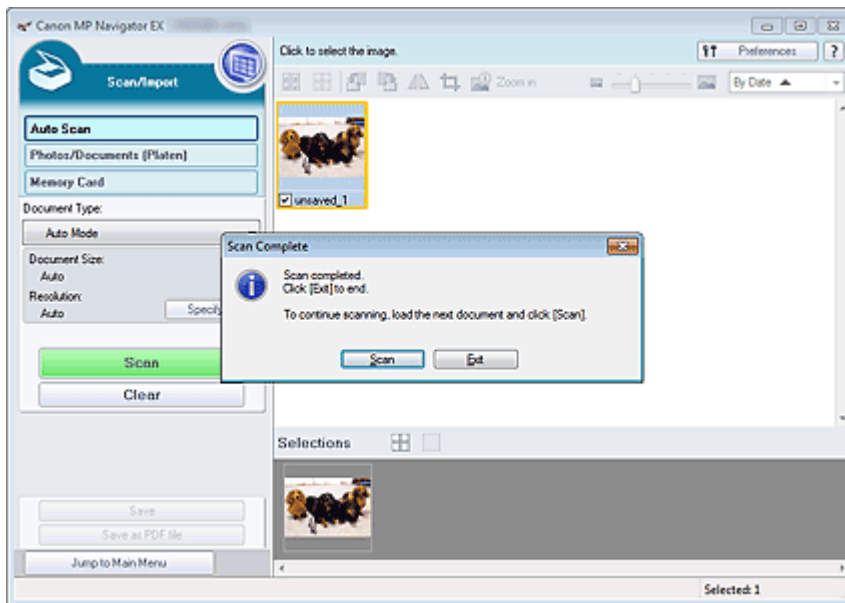

6. Modificare le immagini acquisite in base alle esigenze.

Utilizzare gli strumenti di modifica per ruotare le immagini, selezionare una parte di immagine, ecc.

Per ulteriori informazioni, vedere gli strumenti di modifica nella " [Schermata Scansione automatica \(Auto Scan\) \(finestra Scans./import \(Scan/Import\)\)](#) ".

Nota

- Per prima cosa, selezionare le immagini da modificare. (Le immagini selezionate presentano un contorno arancione.) Per selezionare più immagini, trascinare il mouse o utilizzare Maiusc + tasti freccia. È inoltre possibile selezionare le immagini da stampare trascinandole e

rilasciandole nell'area immagini selezionata.

7. Salvare le immagini acquisite.

- ➡ Salvataggio
- ➡ Salvataggio in formato PDF

Inizio pagina ↕

Guida Avanzata

Guida Avanzata > Scansione > Scansione con le applicazioni software in dotazione > Esecuzione della scansione > Scansione di foto e documenti

S102

MP Navigator EX

Scansione di foto e documenti

È possibile eseguire la scansione di foto e documenti collocati sul piano di lettura.

1. Posizionare il documento sul piano di lettura.
➔ Posizionamento dei documenti
2. Avviare MP Navigator EX ed aprire la schermata della modalità di navigazione.
➔ Avvio di MP Navigator EX
3. In Scans./import (Scan/Import), fare clic su Foto/docum. (piano di lettura) (Photos/Documents (Platen)).

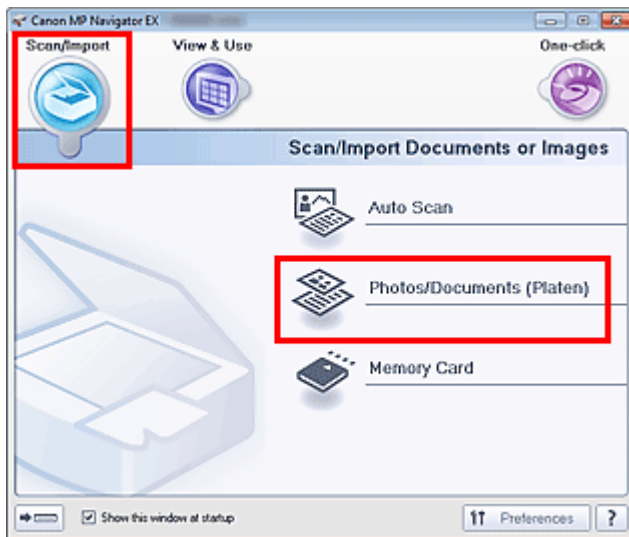

4. Selezionare il Tipo di documento (Document Type) in base al documento da acquisire.

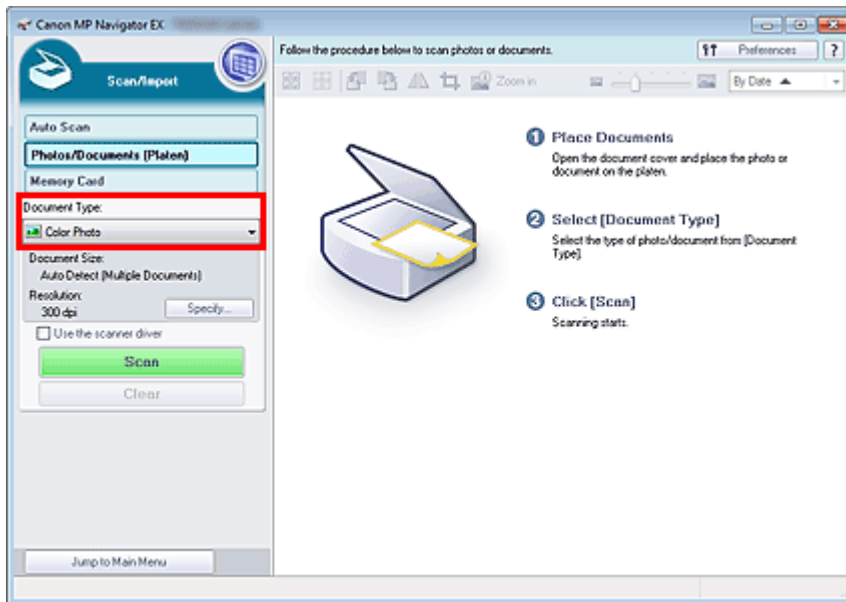

Nota

- Quando si seleziona Rivista (a colori) (Magazine(Color)), viene attivata la funzione di descreening e la scansione dura più a lungo del solito. Per disattivare la funzione di descreening, deselezionare la casella di controllo Descreening (Descreen) nella finestra di dialogo Impostazioni scansione (Scan Settings).
- Selezionare Testo (OCR) (Text(OCR)) per estrarre il testo nell'immagine e convertirlo in dati di testo modificabile utilizzando MP Navigator EX. Questa impostazione non è disponibile se viene selezionata la casella di controllo Comprimi immagini acquisite durante trasferimento (Compress scanned images when transferring) nella " **Scheda Generale (General)** " della finestra di dialogo Preferenze (Preferences).
- La scansione a colori non è disponibile per Testo (OCR) (Text(OCR)). Per eseguire la scansione a colori, aprire la finestra di dialogo OCR dalla schermata della modalità di selezione con un clic ed eseguire la scansione con Modalità colore (Color Mode) impostato a Colore (Color).

5. Fare clic su Specifica... (Specify...) per impostare le dimensioni del documento e la risoluzione di scansione in base alle esigenze.

Al termine della configurazione, fare clic su OK.

➔ Finestra di dialogo Impostazioni scansione (Scan Settings) (Foto/Documenti)

Importante

- Quando si esegue la scansione di un documento grande (ad esempio una foto in formato A4), allinearne l'angolo all'angolo con la freccia (segno di allineamento) sul piano di lettura e specificare le dimensioni del documento nella finestra di dialogo Impostazioni scansione (Scan Settings).

6. Fare clic su Scansione (Scan).

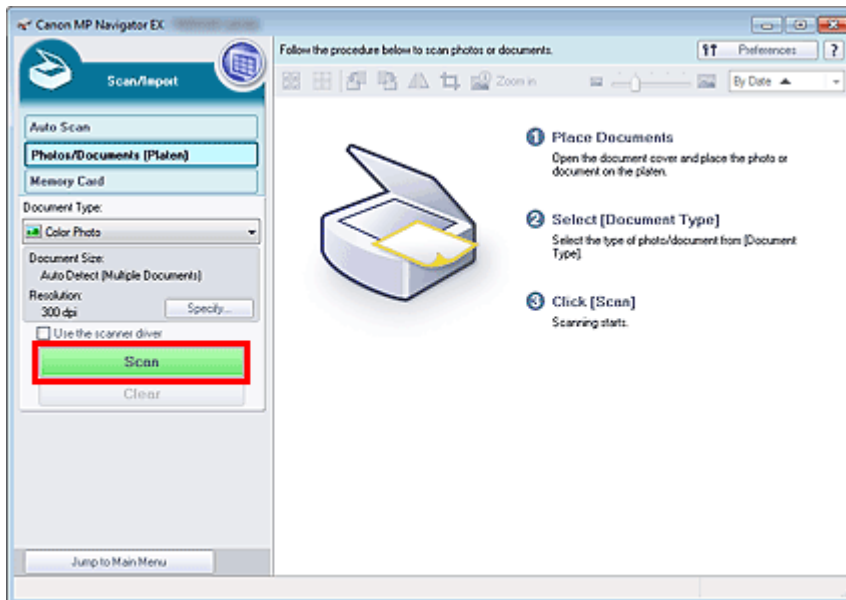

Consente di avviare la scansione.

Nota

- Fare clic su Annulla (Cancel) per annullare la scansione.

Al termine della scansione, viene visualizzata la finestra di dialogo Scansione completata (Scan Complete). Selezionare Scansione (Scan) o Esci (Exit). Selezionare Scansione (Scan) per eseguire la scansione del documento successivo, oppure Esci (Exit) per terminare.

Le immagini acquisite vengono visualizzate nella finestra delle miniature.

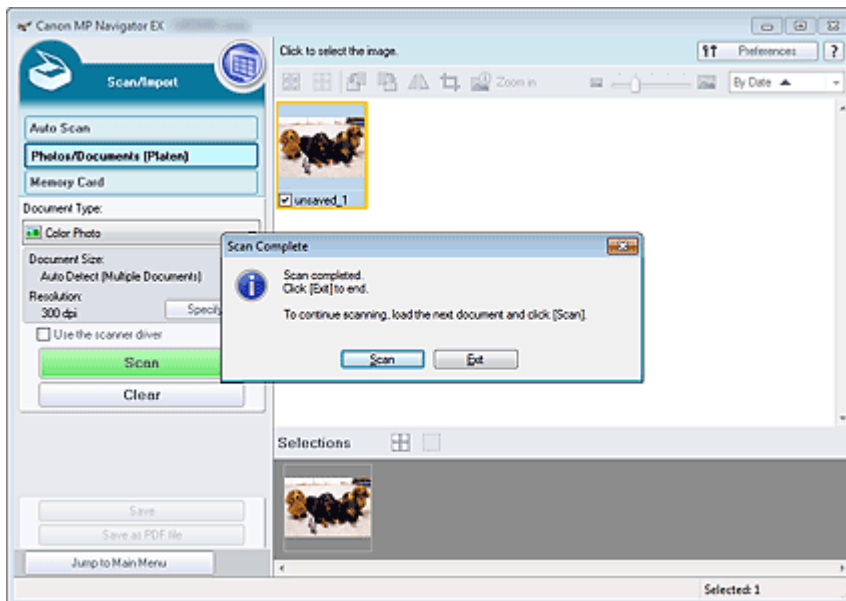

7. Modificare le immagini acquisite in base alle esigenze.

Utilizzare gli strumenti di modifica per ruotare le immagini, selezionare una parte di immagine, ecc.

Per ulteriori informazioni, vedere gli strumenti di modifica nella " [Schermata Foto/docum. \(piano di lettura\) \(Photos/Documents \(Platen\)\) \(finestra Scans./import \(Scan/Import\)\)](#) ".

Nota

- Per prima cosa, selezionare le immagini da modificare. (Le immagini selezionate presentano un contorno arancione.) Per selezionare più immagini, trascinare il mouse o utilizzare Maiusc + tasti freccia. È inoltre possibile selezionare le immagini da stampare trascinandole e rilasciandole nell'area immagini selezionata.

8. Salvare le immagini acquisite.

➡ Salvataggio

➡ Salvataggio in formato PDF

Inizio pagina ↕

Guida Avanzata

Guida Avanzata > Scansione > Scansione con le applicazioni software in dotazione > Esecuzione della scansione > Scansione contemporanea di più documenti

S105

MP Navigator EX

Scansione contemporanea di più documenti

È possibile acquisire due o più foto (documenti piccoli) contemporaneamente impostando Dimensioni documento (Document Size) su Rilevamento automatico (più docum.) (Auto Detect (Multiple Documents)) nella finestra Impostazioni scansione (Scan Settings) di MP Navigator EX.

Importante

- I seguenti tipi di documenti potrebbero non essere ritagliati correttamente. In questo caso, avviare ScanGear (driver dello scanner), quindi regolare i fotogrammi di ritaglio (aree di scansione) nella vista a immagine intera ed eseguire nuovamente la scansione.
 - Foto con un bordo biancastro
 - Documenti stampati su carta bianca, testo scritto a mano, biglietti da visita e così via.
 - Documenti sottili
 - Documenti spessi
- ➔ Scansione di più documenti nella vista a immagine intera

1. Posizionare i documenti sul piano di lettura.

➔ Posizionamento dei documenti

2. Avviare MP Navigator EX ed aprire la schermata della modalità di navigazione.

➔ Avvio di MP Navigator EX

3. In Scans./import (Scan/Import), fare clic su Foto/docum. (piano di lettura) (Photos/Documents (Platen)).

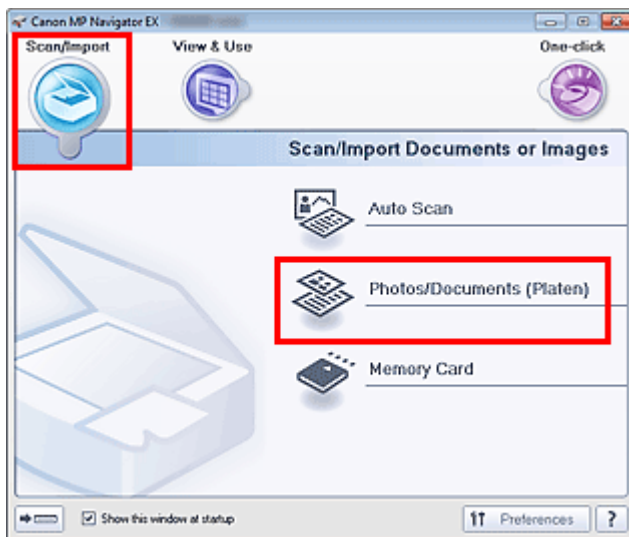

4. Selezionare il Tipo di documento (Document Type) in base ai documenti da acquisire.

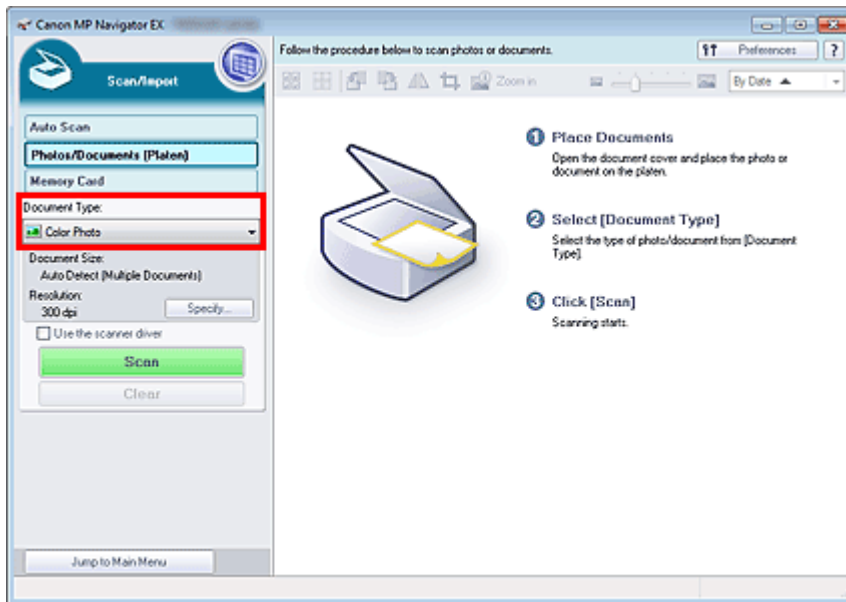

5. Fare clic su Specifica... (Specify...).

Selezionare Rilevamento automatico (più docum.) (Auto Detect (Multiple Documents)) per Dimensioni documento (Document Size).

Al termine della configurazione, fare clic su OK.

➔ Finestra di dialogo Impostazioni scansione (Scan Settings) (Foto/Documenti)

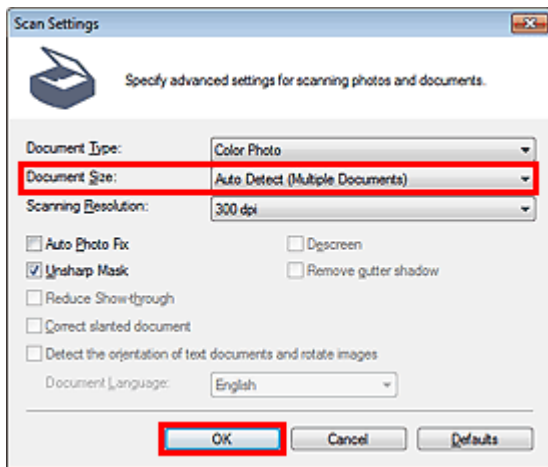

6. Fare clic su Scansione (Scan).

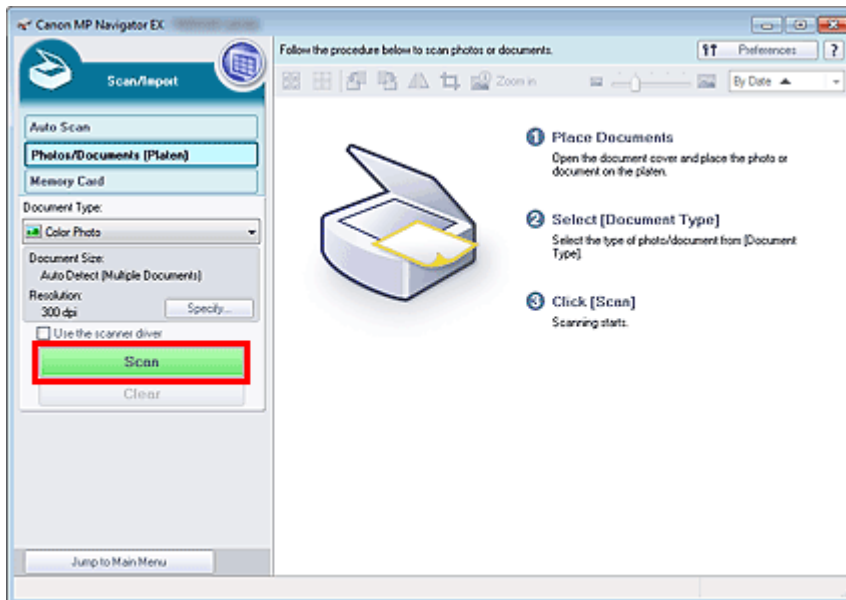

Vengono acquisiti più documenti contemporaneamente.

Nota

- Fare clic su Annulla (Cancel) per annullare la scansione.

Al termine della scansione, viene visualizzata la finestra di dialogo Scansione completata (Scan Complete). Selezionare Scansione (Scan) o Esci (Exit). Selezionare Scansione (Scan) per eseguire la scansione del documento successivo, oppure Esci (Exit) per terminare.

Le immagini acquisite vengono visualizzate nella finestra delle miniature.

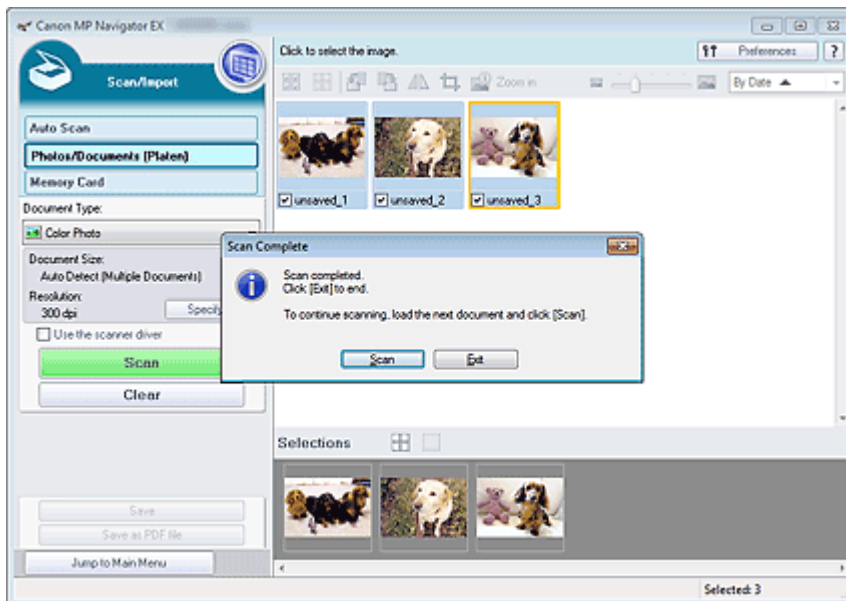

7. Modificare le immagini acquisite in base alle esigenze.

Utilizzare gli strumenti di modifica per ruotare le immagini, selezionare una parte di immagine, ecc.

Per ulteriori informazioni, vedere gli strumenti di modifica nella " [Schermata Foto/docum. \(piano di lettura\) \(Photos/Documents \(Platen\)\) \(finestra Scans./import \(Scan/Import\)\)](#) ".

Nota

- Per prima cosa, selezionare le immagini da modificare. (Le immagini selezionate presentano un contorno arancione.) Per selezionare più immagini, trascinare il mouse o utilizzare Maiusc + tasti freccia. È inoltre possibile selezionare le immagini da stampare trascinandole e rilasciandole nell'area immagini selezionata.

8. Salvare le immagini acquisite.

➔ Salvataggio

➔ Salvataggio in formato PDF

Nota

- Se si desidera visualizzare l'anteprima delle immagini prima della scansione, utilizzare ScanGear.
 - ➔ Scansione contemporanea di più documenti con ScanGear (driver dello scanner)
-

Inizio pagina ↕

Guida Avanzata

Guida Avanzata > Scansione > Scansione con le applicazioni software in dotazione > Esecuzione della scansione > Scansione di immagini più grandi del piano di lettura (Pinzatura assistita (Stitch Assist))

S106

MP Navigator EX

Scansione di immagini più grandi del piano di lettura (Pinzatura assistita (Stitch Assist))

La Pinzatura assistita (Stitch Assist) consente di eseguire separatamente la scansione delle metà sinistra e destra di un documento grande e di ricombinare le immagini acquisite in un'unica immagine. È possibile eseguire la scansione di documenti fino a due volte più grandi del piano di lettura.

1. Avviare MP Navigator EX ed aprire la schermata della modalità di navigazione.

➔ Avvio di MP Navigator EX

Nota

- È possibile eseguire tutte le operazioni, "dalla scansione al salvataggio" e così via, in una sola volta, facendo semplicemente clic sull'icona corrispondente nella schermata della modalità di selezione con un clic. La Pinzatura assistita (Stitch Assist) è disponibile anche dalla schermata della modalità di selezione con un clic modificando le dimensioni del documento. Fare clic sull'icona corrispondente e selezionare Pinzatura assistita (Stitch Assist) per Dimensioni documento (Document Size). Quindi, passare al punto 5.

2. In Scans./import (Scan/Import), fare clic su Foto/docum. (piano di lettura) (Photos/Documents (Platen)).

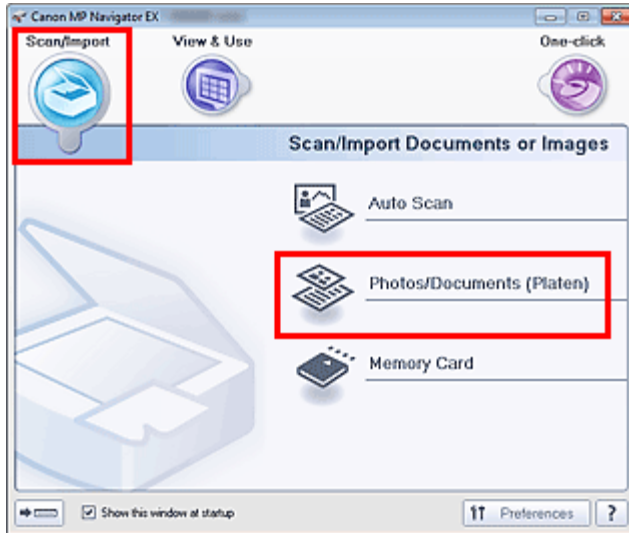

3. Selezionare il Tipo di documento (Document Type) in base al documento da acquisire.

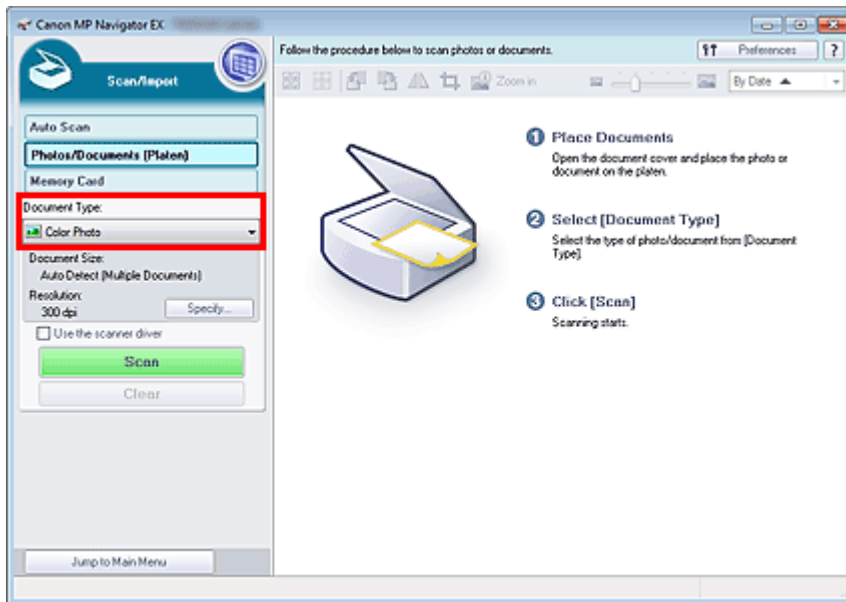

4. Fare clic su Specifica... (Specify...).

Selezionare Pinzatura assistita (Stitch Assist) in Dimensioni documento (Document Size), quindi specificare la risoluzione di scansione in base alle proprie esigenze.

Al termine della configurazione, fare clic su OK.

➔ Finestra di dialogo Impostazioni scansione (Scan Settings) (Foto/Documenti)

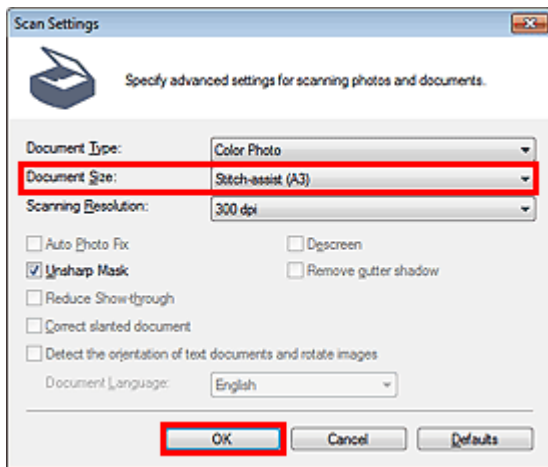

5. Fare clic su Scansione (Scan).

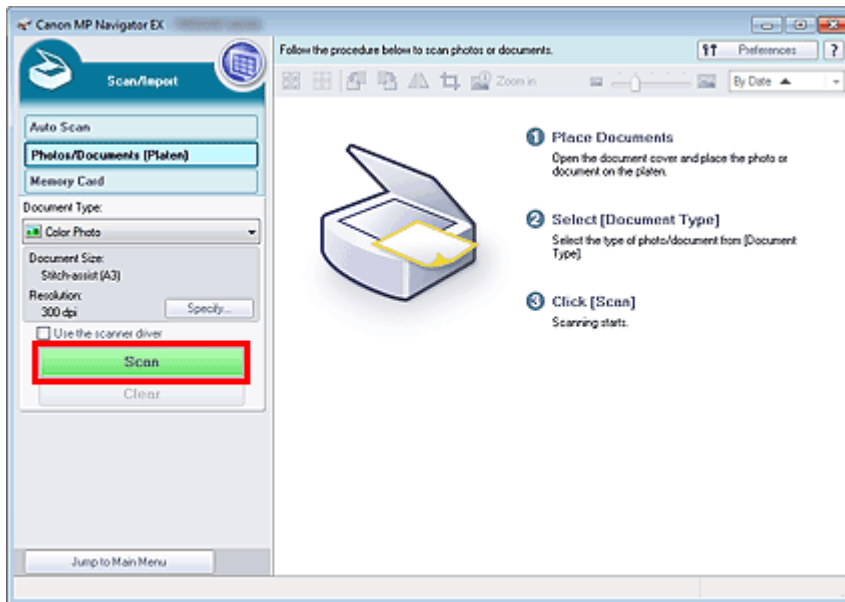

Si apre la finestra Pinzatura assistita (Stitch-assist).

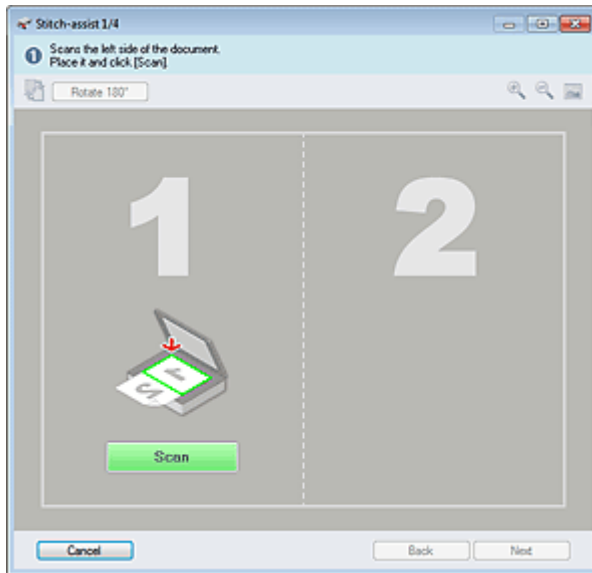

6. Posizionare la metà sinistra del documento sul piano di lettura con il lato rivolto verso il basso.

7. Fare clic su Scansione (Scan).

Verrà eseguita la scansione della metà sinistra del documento, che verrà visualizzata nella finestra Pinzatura assistita (Stitch-assist).

Nota

- Fare clic su Annulla (Cancel) per annullare la scansione.

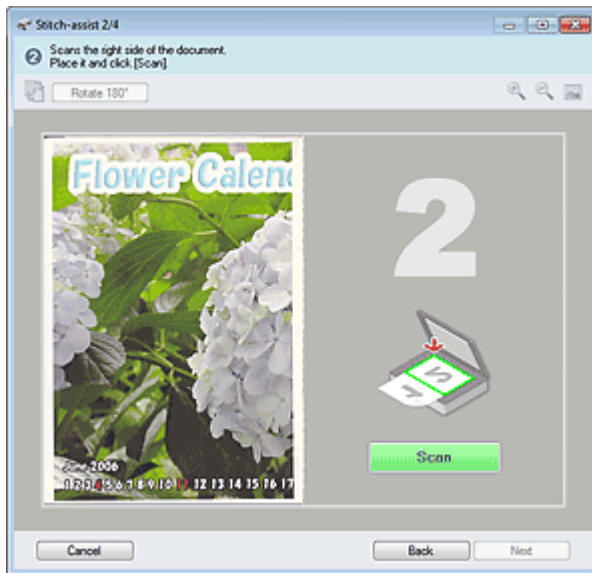

8. Posizionare la metà destra del documento sul piano di lettura con il lato rivolto verso il basso.

9. Fare clic su Scansione (Scan).

Verrà eseguita la scansione della metà destra del documento.

Nota

- Fare clic su Annulla (Cancel) per annullare la scansione.

10. Regolare l'immagine acquisita in base alle esigenze.

Utilizzando le apposite icone per invertire la metà destra e sinistra, ruotare l'immagine di 180 gradi o ingrandirla/ridurla.

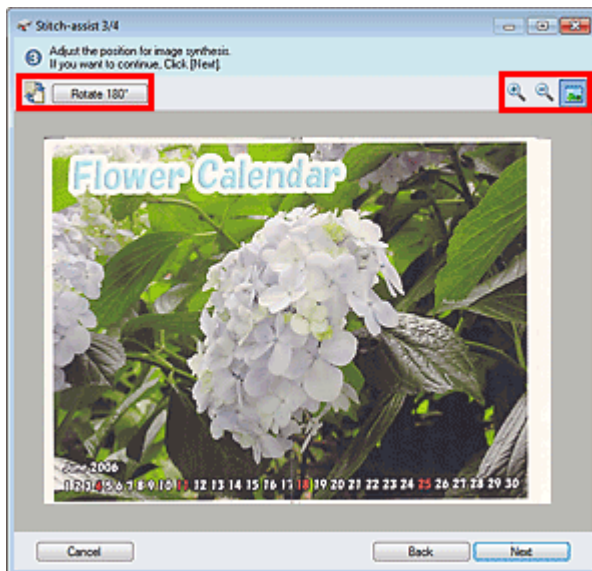

• **(Inverti destra e sinistra)**

Consente di invertire le metà destra e sinistra.



Importante



- Questa funzione non è disponibile durante l'ingrandimento/riduzione dell'immagine.

• **Ruota di 180° (Rotate 180°)**

Ruota la metà destra dell'immagine di 180 gradi.

Importante

- Questa funzione non è disponibile durante l'ingrandimento/riduzione dell'immagine.

-  **(Ingrandisci)**
Ingrandisce l'immagine visualizzata.
-  **(Riduci)**
Riduce l'immagine visualizzata.
-  **(Schermo intero)**
Visualizza l'intera immagine.

Nota

- Le funzioni di ingrandimento/riduzione non influiscono sulle dimensioni effettive dell'immagine acquisita.
- Quando il documento viene acquisito capovolto, anche l'immagine visualizzata nella finestra Pinzatura assistita (Stitch-assist) sarà capovolta. Fare clic su Ruota di 180° (Rotate 180°) per ruotare l'immagine nell'orientamento corretto.
- È possibile trascinare la metà destra dell'immagine da destra a sinistra o dall'alto verso il basso per regolarne la posizione.
- Se le metà destra e sinistra non corrispondono a causa di un documento inclinato, posizionare correttamente il documento e fare clic su Indietro (Back), quindi eseguire nuovamente la scansione.

11. Fare clic su Avanti (Next).

12. Trascinare il mouse per specificare l'area da salvare, quindi fare clic su OK.

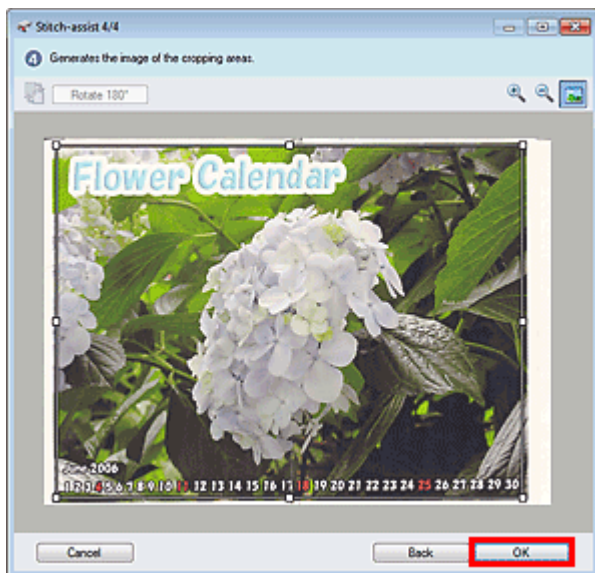

Viene creata l'immagine combinata.

Al termine della scansione, viene visualizzata la finestra di dialogo Scansione completata (Scan Complete). Selezionare Scansione (Scan) o Esci (Exit). Selezionare Scansione (Scan) per eseguire la scansione del documento successivo, oppure Esci (Exit) per terminare.

Le immagini acquisite vengono visualizzate nella finestra delle miniature.

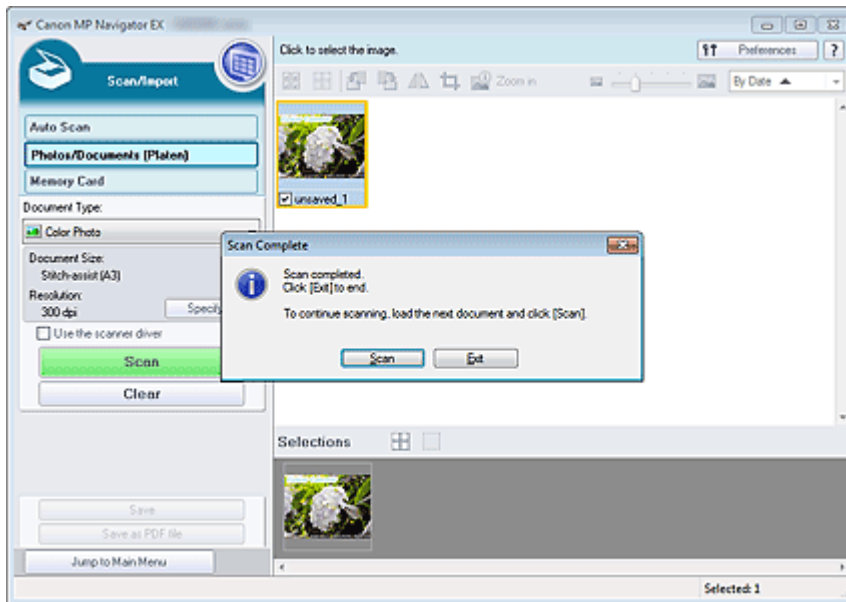

13. Salvare le immagini acquisite.

- ➔ Salvataggio
- ➔ Salvataggio in formato PDF

Inizio pagina ↕

Guida Avanzata

Guida Avanzata > Scansione > Scansione con le applicazioni software in dotazione > Esecuzione della scansione > Scansione semplificata con un clic

S104

MP Navigator EX

Scansione semplificata con un clic

È possibile eseguire tutte le operazioni, "dalla scansione al salvataggio" e così via, in una sola volta, facendo semplicemente clic sull'icona corrispondente.

1. Posizionare il documento sul piano di lettura.

➔ Posizionamento dei documenti

2. Avviare MP Navigator EX.

➔ Avvio di MP Navigator EX

Si apre la schermata della modalità di navigazione o la schermata della modalità di selezione con un clic di MP Navigator EX.

Schermata della modalità di navigazione

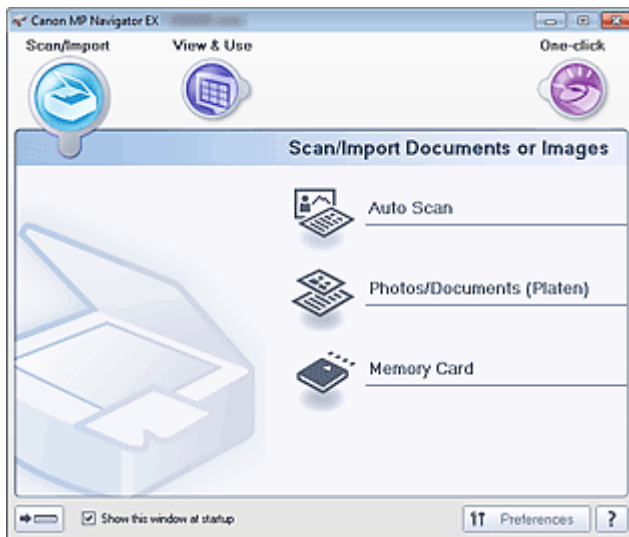

Schermata della modalità di selezione con un clic

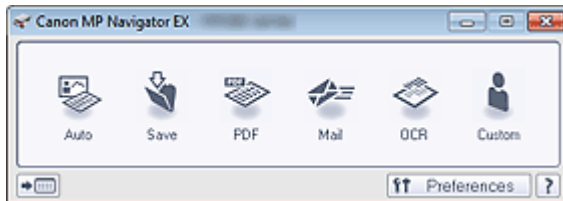

Nota

- Se la schermata della modalità di selezione con un clic è aperta, passare al punto 4.

3. Fare clic su Un clic (One-click).

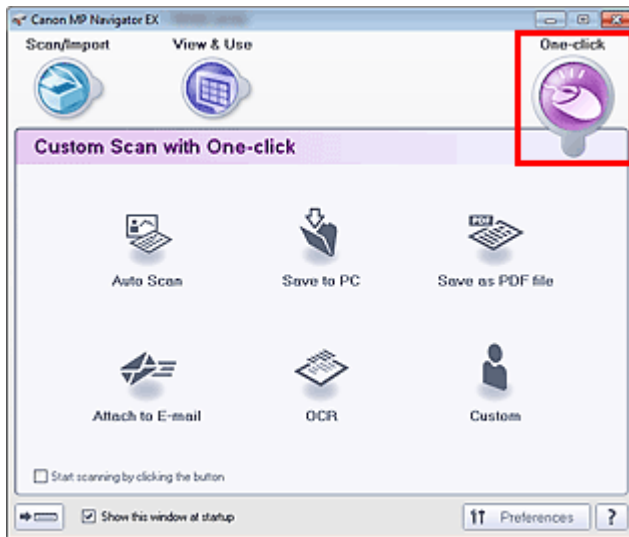

4. Fare clic sull'icona corrispondente.

- ➔ Scheda Scansione personalizzata con un clic (Custom Scan with One-click)
- ➔ Schermata della modalità di selezione con un clic

5. Selezionare il Tipo di documento (Document Type) in base al documento da acquisire.

6. Impostare le dimensioni del documento e la risoluzione di scansione in base alle esigenze.

7. Avviare la scansione.

Consente di avviare la scansione.

 **Nota**

- Fare clic su Annulla (Cancel) per annullare la scansione.

Guida Avanzata

[Guida Avanzata](#) > [Scansione](#) > [Scansione con le applicazioni software in dotazione](#) > [Funzioni utili di MP Navigator EX](#)

S400

MP Navigator EX

Funzioni utili di MP Navigator EX

Con MP Navigator EX, è possibile correggere/migliorare le immagini acquisite in modo ottimale e cercare rapidamente le immagini salvate.

- **Correzione/miglioramento automatici delle immagini**
 - ➔ [Correzione/miglioramento automatici delle immagini](#)
- **Correzione/miglioramento manuali delle immagini**
 - ➔ [Correzione/miglioramento manuali delle immagini](#)
- **Regolazione delle caratteristiche dei colori quali luminosità e contrasto**
 - ➔ [Regolazione delle immagini](#)
- **Ricerca di immagini perse**
 - ➔ [Ricerca delle immagini](#)
- **Classificazione e ordinamento delle immagini**
 - ➔ [Classificazione delle immagini in categorie](#)

[Inizio pagina](#) ↕

Guida Avanzata

Guida Avanzata > Scansione > Scansione con le applicazioni software in dotazione > Funzioni utili di MP Navigator EX > Correzione/miglioramento automatici delle immagini

S401

MP Navigator EX

Correzione/miglioramento automatici delle immagini

MP Navigator EX analizza e corregge/migliora automaticamente le immagini acquisite.

1. Eseguire la scansione dei documenti in MP Navigator EX e salvarli, quindi aprire la finestra Visualizza e usa (View & Use) dalla schermata della modalità di navigazione e selezionare le foto da correggere/migliorare.

Nota

- Vedere "Esecuzione della scansione" per effettuare la scansione delle immagini in MP Navigator EX.
- È anche possibile selezionare le immagini salvate su una scheda di memoria o su un computer.
 - ➔ Importazione delle immagini salvate su una scheda di memoria
 - ➔ Apertura delle immagini salvate su un computer

2. Fare clic su Modifica/converti (Edit/Convert) e successivamente su Correggi immagini fotografiche (Fix photo images) nell'elenco.

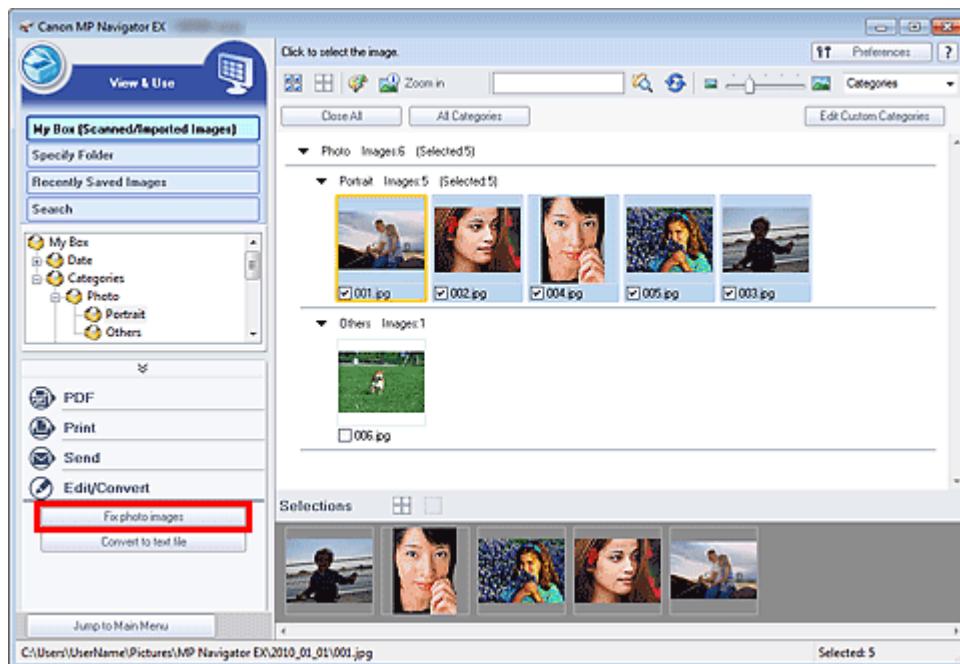

Si apre la finestra Correggi/Migliora immagini (Correct/Enhance Images).

Nota

- La finestra Correggi/Migliora immagini (Correct/Enhance Images) può inoltre essere aperta facendo clic su  (Correzione/miglioramento immagine) sulla barra degli strumenti o dalla finestra di dialogo Zoom avanti (Zoom in). In tal caso, è possibile correggere/migliorare solo l'immagine di destinazione (evidenziata da un contorno arancione).
- Per informazioni dettagliate sulla finestra Correggi/Migliora immagini (Correct/Enhance Images), consultare " [Finestra Correggi/Migliora immagini \(Correct/Enhance Images\)](#) ".

3. Selezionare l'immagine da correggere/migliorare dall'elenco delle miniature.

L'immagine selezionata viene visualizzata in Anteprima (Preview).

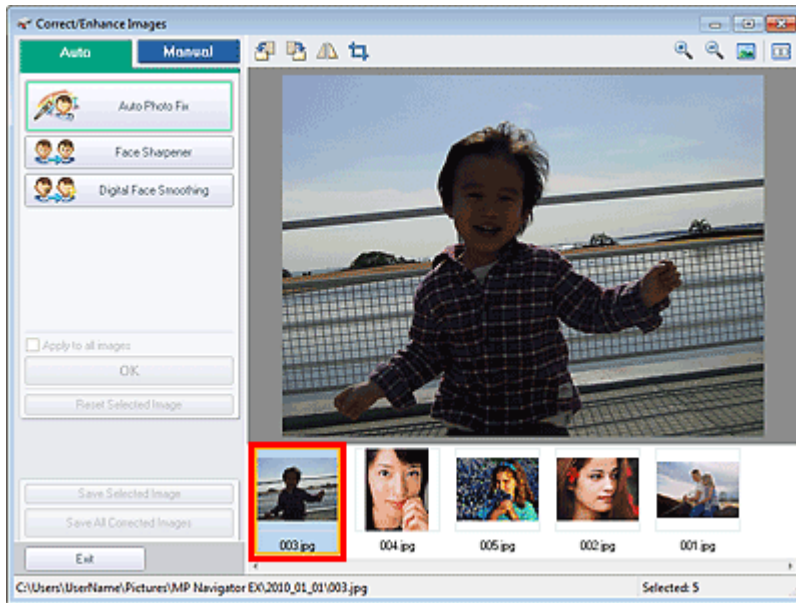

Nota

- Se è stata selezionata solo un'immagine nella finestra Visualizza e usa (View & Use), l'elenco delle miniature non viene visualizzato e compare solo l'anteprima immagine.

4. Accertarsi che sia selezionata l'opzione Auto.

5. Fare clic su Correzione automatica foto (Auto Photo Fix), Nitidezza viso (Face Sharpener) o Smoothing digitale pelle (Digital Face Smoothing).

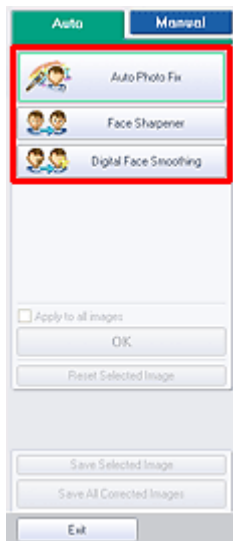

Importante

- Una volta corretta l'immagine con Correzione automatica foto (Auto Photo Fix) e salvata, non è possibile correggerla nuovamente con Correzione automatica foto (Auto Photo Fix). Correzione automatica foto (Auto Photo Fix) potrebbe non essere disponibile per le immagini modificate utilizzando un'applicazione, una fotocamera digitale e così via, prodotte da altre aziende.

Nota

- I livelli degli effetti Nitidezza viso (Face Sharpener) e Smoothing digitale pelle (Digital Face Smoothing) possono essere modificati utilizzando il dispositivo di scorrimento visualizzato facendo clic sui pulsanti corrispondenti.

- Quando si applica Correzione automatica foto (Auto Photo Fix), le foto in controluce verranno corrette automaticamente. Se l'immagine non viene corretta a sufficienza con Correzione automatica foto (Auto Photo Fix), si consiglia di selezionare Schiarisci viso (Face Brightener) nella scheda Manuale (Manual).

➔ [Correzione/miglioramento manuali delle immagini](#)

6. Fare clic su OK.

L'intera immagine viene corretta/migliorata automaticamente e in alto a sinistra dell'anteprima immagine e miniatura viene visualizzato il simbolo  (Correggi/Migliora).

Nota

- Fare clic su Ripristina immagine selezionata (Reset Selected Image) per annullare la correzione/il miglioramento.
 - Selezionare Applica a tutte le immagini (Apply to all images) per correggere/migliorare tutte le immagini selezionate.
-

7. Fare clic su Salva immagine selezionata (Save Selected Image) o Salva tutte le immagini corrette (Save All Corrected Images).

Le immagini corrette/migliorate possono essere salvate come nuovi file.

Nota

- Per salvare solo le immagini desiderate, selezionarle e fare clic su Salva immagine selezionata (Save Selected Image). Per salvare tutte le immagini, fare clic su Salva tutte le immagini corrette (Save All Corrected Images).
 - Il tipo file delle immagini corrette/migliorate è JPEG/Exif.
 - Le immagini Adobe RGB vengono salvate come immagini sRGB.
-

8. Fare clic su Esci (Exit).

Importante

- Se si esce prima di aver salvato le immagini corrette/migliorate, le correzioni/i miglioramenti andranno persi.

[Inizio pagina](#) 

Guida Avanzata

Guida Avanzata > Scansione > Scansione con le applicazioni software in dotazione > Funzioni utili di MP Navigator EX > Correzione/miglioramento manuali delle immagini

S402

MP Navigator EX

Correzione/miglioramento manuali delle immagini

È possibile correggere/migliorare manualmente le immagini acquisite.

1. Eseguire la scansione dei documenti in MP Navigator EX e salvarli, quindi aprire la finestra Visualizza e usa (View & Use) dalla schermata della modalità di navigazione e selezionare le foto da correggere/migliorare.

Nota

- Vedere "Esecuzione della scansione" per effettuare la scansione delle immagini in MP Navigator EX.
- È anche possibile selezionare le immagini salvate su una scheda di memoria o su un computer.
 - ➔ Importazione delle immagini salvate su una scheda di memoria
 - ➔ Apertura delle immagini salvate su un computer

2. Fare clic su Modifica/converti (Edit/Convert) e successivamente su Correggi immagini fotografiche (Fix photo images) nell'elenco.

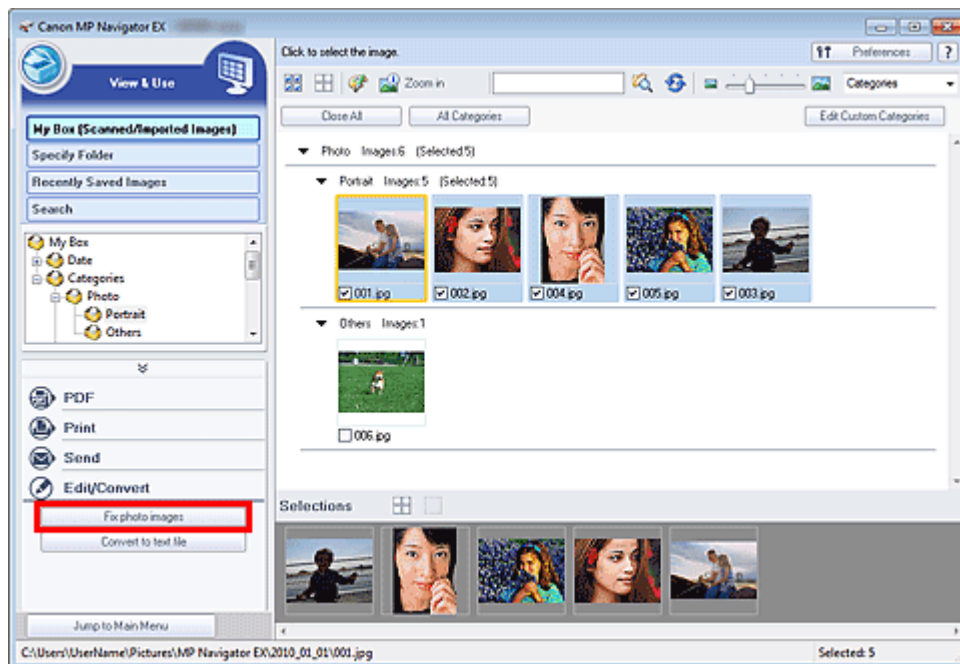

Si apre la finestra Correggi/Migliora immagini (Correct/Enhance Images).

Nota

- La finestra Correggi/Migliora immagini (Correct/Enhance Images) può inoltre essere aperta facendo clic su  (Correzione/miglioramento immagine) sulla barra degli strumenti o dalla finestra di dialogo Zoom avanti (Zoom in). In tal caso, è possibile correggere/migliorare solo l'immagine di destinazione (evidenziata da un contorno arancione).
- Per informazioni dettagliate sulla finestra Correggi/Migliora immagini (Correct/Enhance Images), consultare " [Finestra Correggi/Migliora immagini \(Correct/Enhance Images\)](#) ".

3. Selezionare l'immagine da correggere/migliorare dall'elenco delle miniature.

L'immagine selezionata viene visualizzata in Anteprima (Preview).



Nota

- Se è stata selezionata solo un'immagine nella finestra Visualizza e usa (View & Use), l'elenco delle miniature non viene visualizzato e compare solo l'anteprima immagine.

4. Selezionare Manuale (Manual), quindi su Correggi/Migliora (Correct/Enhance).

5. Fare clic su Schiarisci viso (Face Brightener), Nitidezza viso (Face Sharpener), Smoothing digitale pelle (Digital Face Smoothing) o Strumento elimina macchie (Blemish Remover).

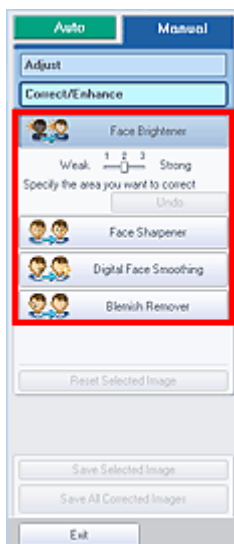

Nota

- I livelli degli effetti Schiarisci viso (Face Brightener), Nitidezza viso (Face Sharpener) e Smoothing digitale pelle (Digital Face Smoothing) possono essere modificati utilizzando il dispositivo di scorrimento visualizzato facendo clic sui pulsanti corrispondenti.
- Spostare il cursore sull'immagine. La forma del cursore cambia in  (Croce).

6. Trascinare il mouse per selezionare l'area da correggere/migliorare, quindi fare clic sul pulsante OK visualizzato sopra l'immagine.

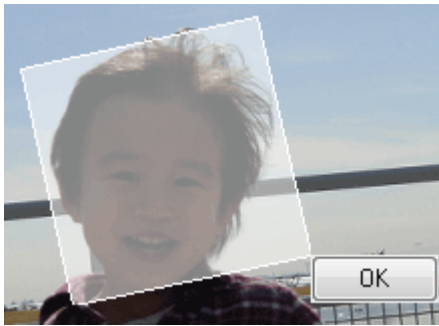

La parte all'interno e intorno all'area selezionata viene corretta/migliorata e in alto a sinistra della miniatura e dell'immagine in anteprima viene visualizzato il simbolo  (Correggi/Migliora).

Nota

- È anche possibile trascinare il mouse per ruotare il rettangolo.
- Fare clic su Annulla (Undo) per annullare la correzione/il miglioramento più recente.
- Fare clic su Ripristina immagine selezionata (Reset Selected Image) per annullare la totalità delle correzioni, dei miglioramenti e delle regolazioni applicati all'immagine selezionata.

7. Fare clic su Salva immagine selezionata (Save Selected Image) o Salva tutte le immagini corrette (Save All Corrected Images).

Le immagini corrette/migliorate possono essere salvate come nuovi file.

Nota

- Per salvare solo le immagini desiderate, selezionarle e fare clic su Salva immagine selezionata (Save Selected Image). Per salvare tutte le immagini, fare clic su Salva tutte le immagini corrette (Save All Corrected Images).
- Il tipo file delle immagini corrette/migliorate è JPEG/Exif.

8. Fare clic su Esci (Exit).

Importante

- Se si esce prima di aver salvato le immagini corrette/migliorate, le correzioni/i miglioramenti andranno persi.

Guida Avanzata

Guida Avanzata > Scansione > Scansione con le applicazioni software in dotazione > Funzioni utili di MP Navigator EX > Regolazione delle immagini

S406

MP Navigator EX

Regolazione delle immagini

È possibile eseguire regolazioni accurate di luminosità, contrasto e altri parametri delle immagini.

1. Eseguire la scansione dei documenti in MP Navigator EX e salvarli, quindi aprire la finestra Visualizza e usa (View & Use) dalla schermata della modalità di navigazione e selezionare le foto da regolare.

Nota

- Vedere "Esecuzione della scansione" per effettuare la scansione delle immagini in MP Navigator EX.
- È anche possibile selezionare le immagini salvate su una scheda di memoria o su un computer.
 - ➔ Importazione delle immagini salvate su una scheda di memoria
 - ➔ Apertura delle immagini salvate su un computer

2. Fare clic su Modifica/converti (Edit/Convert) e successivamente su Correggi immagini fotografiche (Fix photo images) nell'elenco.

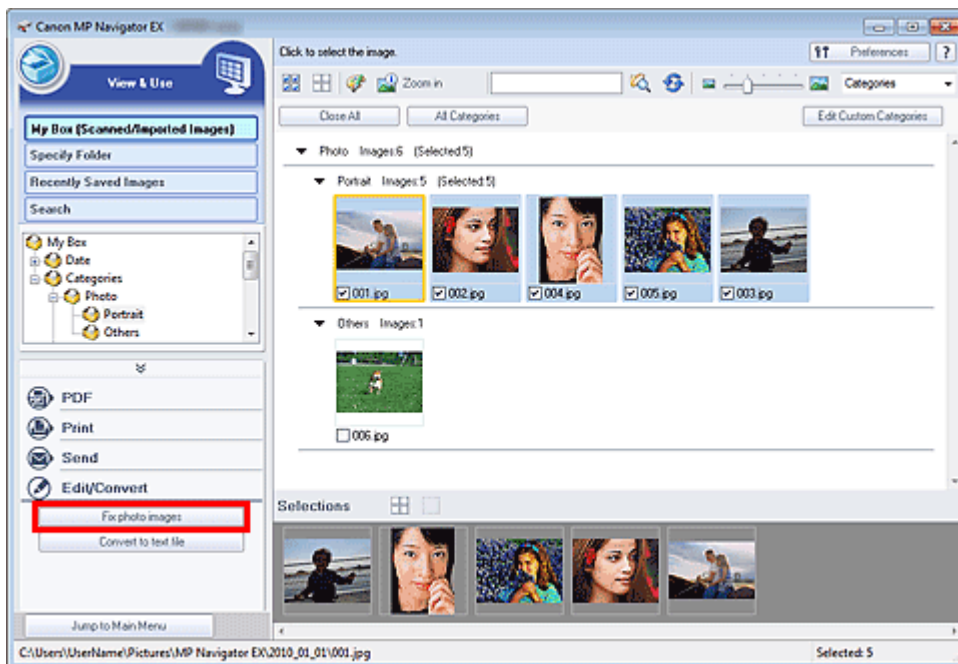

Si apre la finestra Correggi/Migliora immagini (Correct/Enhance Images).

Nota

- La finestra Correggi/Migliora immagini (Correct/Enhance Images) può inoltre essere aperta facendo clic su  (Correzione/miglioramento immagine) sulla barra degli strumenti o dalla finestra di dialogo Zoom avanti (Zoom in). In tal caso, è possibile correggere/migliorare solo l'immagine di destinazione (evidenziata da un contorno arancione).
- Per informazioni dettagliate sulla finestra Correggi/Migliora immagini (Correct/Enhance Images), consultare " [Finestra Correggi/Migliora immagini \(Correct/Enhance Images\)](#) ".

3. Selezionare l'immagine da regolare dall'elenco delle miniature.

L'immagine selezionata viene visualizzata in Anteprima (Preview).



Nota

- Se è stata selezionata solo un'immagine nella finestra Visualizza e usa (View & Use), l'elenco delle miniature non viene visualizzato e compare solo l'anteprima immagine.

4. Selezionare Manuale (Manual), quindi su Regola (Adjust).

5. Spostare l'indicatore scorrevole dell'elemento da regolare e impostare il livello dell'effetto.

Quando si sposta un cursore, il simbolo  (Correggi/Migliora) viene visualizzato in alto a sinistra della miniatura e dell'immagine in anteprima.

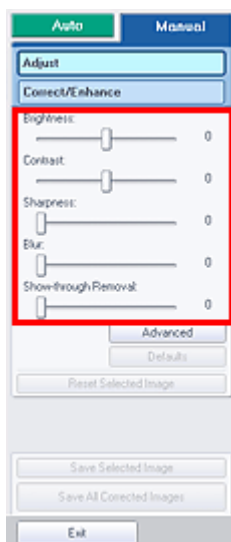

Nota

- Fare clic su Avanzate (Advanced) per correggere in modo accurato la luminosità e i toni colore dell'immagine. Per informazioni dettagliate, consultare " [Avanzate \(Advanced\)](#) " nelle descrizioni della finestra Correggi/Migliora immagini (Correct/Enhance Images).
- Per reimpostare le regolazioni predefinite, fare clic su Predefinite (Defaults).
- Fare clic su Ripristina immagine selezionata (Reset Selected Image) per annullare la totalità delle correzioni, dei miglioramenti e delle regolazioni applicati all'immagine selezionata.

6. Fare clic su Salva immagine selezionata (Save Selected Image) o Salva tutte le immagini corrette (Save All Corrected Images).

È possibile salvare le immagini regolate come file nuovi.

Nota

- Per salvare solo le immagini desiderate, selezionarle e fare clic su Salva immagine selezionata (Save Selected Image). Per salvare tutte le immagini, fare clic su Salva tutte le immagini corrette (Save All Corrected Images).
 - Il tipo file delle immagini regolate è JPEG/Exif.
-

7. Fare clic su Esci (Exit).

Importante

- Se si esce dall'applicazione senza salvare le immagini regolate, le regolazioni verranno eliminate.

[Inizio pagina](#) 

Guida Avanzata

Guida Avanzata > Scansione > Scansione con le applicazioni software in dotazione > Funzioni utili di MP Navigator EX > Ricerca delle immagini

S407

MP Navigator EX

Ricerca delle immagini

Nella finestra Visualizza e usa (View & Use) della schermata della modalità di navigazione, è possibile cercare le immagini salvate nel computer e aprirle in MP Navigator EX. Le immagini aperte possono essere stampate e modificate.

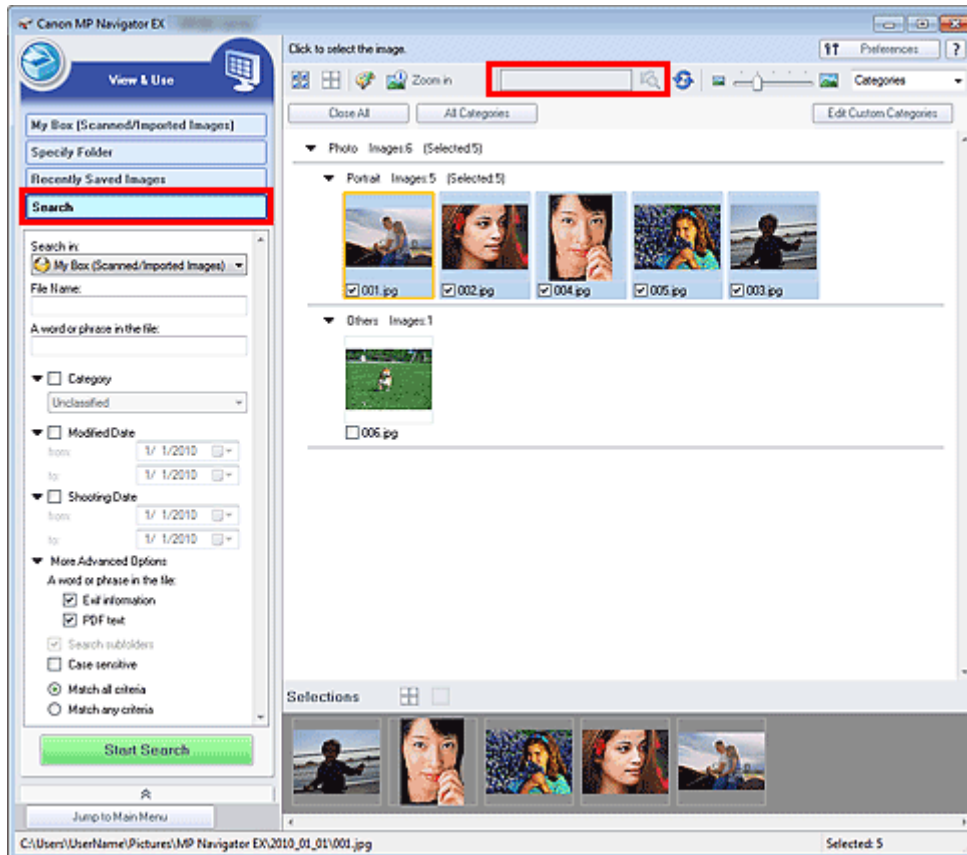

Nota

- Cercare le immagini in Casella pers.(Imm. acquis./import.) (My Box (Scanned/Imported Images)), Immagini salvate di recente (Recently Saved Images) o in una cartella selezionata e nelle relative sottocartelle.
- Vedere "Avvio di MP Navigator EX" per avviare MP Navigator EX.

Ricerca rapida

Nella  (Casella di testo) sulla barra degli strumenti, immettere una parola o una frase inclusa nel nome file, le informazioni Exif o un testo PDF dell'immagine da cercare, quindi

fare clic su  (Cerca). Per le informazioni Exif, viene cercato il testo in Produttore (Maker), Modello (Model), Descrizione (Description) e Commento utente (User Comment).

Ricerca avanzata

Fare clic su Cerca (Search) sul lato sinistro della schermata per aprire le opzioni di ricerca. Immettere le informazioni relative all'immagine da cercare, quindi fare clic su Avvia ricerca (Start Search).

- **Cerca in (Search in)**

Se si conosce il punto in cui effettuare la ricerca, selezionare l'unità, la cartella o la rete da Specifica cartella (Specify Folder).

- **Nome file (File Name)**

Se si conosce il nome del file, immetterlo.

- **Una parola o una frase all'interno del file (A word or phrase in the file)**

Immettere una parola o una frase inclusa negli elementi selezionati in Altre opzioni avanzate (More Advanced Options).

Importante

- Per i file PDF, è possibile cercare solo quelli creati con MP Navigator EX. Non è possibile cercare i file PDF creati o modificati con altre applicazioni. Inoltre, la ricerca dei file PDF è disponibile solo quando è impostata la ricerca per parola chiave. Per i dettagli sulla creazione dei file PDF che consente la ricerca per parola chiave, vedere "[Finestra di dialogo Impostazioni PDF \(PDF Settings\)](#)".
- Non è possibile cercare nei file PDF protetti da password.

- **Categoria (Category)**

È possibile cercare le immagini in base alla categoria.

- **Data di modifica (Modified Date)**

Per cercare le immagini che sono state aggiornate in un dato periodo di tempo, immettere le date di inizio e fine del periodo.

- **Data ripresa (Shooting Date)**

Per cercare le immagini che sono state acquisite in un dato periodo di tempo, immettere le date di inizio e fine del periodo.

Nota

- La "Data ripresa" corrisponde alla data e all'ora di creazione dei dati, incluse nelle informazioni Exif dell'immagine.

- **Altre opzioni avanzate (More Advanced Options)**

- **Una parola o una frase all'interno del file (A word or phrase in the file)**

Selezionare gli elementi da cercare in Una parola o una frase all'interno del file (A word or phrase in the file). Se si seleziona Informazioni Exif (Exif information), viene cercato il testo contenuto in Produttore (Maker), Modello (Model), Descrizione (Description) e Commento utente (User Comment). Se si seleziona la casella di controllo Testo PDF (PDF text), viene cercato il testo nei file PDF.

Importante

- Non è possibile cercare il testo nei file PDF protetti da password.

- **Cerca nelle sottocartelle (Search subfolders)**

Selezionare questa casella di controllo per eseguire la ricerca nelle sottocartelle.

- **Distinzione maiuscole e minuscole (Case sensitive)**

Selezionare questa casella di controllo per eseguire la ricerca rispettando la distinzione tra maiuscole e minuscole.

- **Corrispondenza a tutti i criteri (Match all criteria)**

Esegue la ricerca dei file che soddisfano tutti i criteri specificati.

- **Corrispondenza a qualsiasi criterio (Match any criteria)**

Esegue la ricerca dei file che soddisfano uno qualsiasi dei criteri specificati.

- **Avvia ricerca (Start Search)**

Avvia la ricerca.

Argomento correlato

► [Finestra Visualizza e usa \(View & Use\)](#)

[Inizio pagina](#) ↕

Guida Avanzata

Guida Avanzata > Scansione > Scansione con le applicazioni software in dotazione > Funzioni utili di MP Navigator EX > Classificazione delle immagini in categorie

S403

MP Navigator EX

Classificazione delle immagini in categorie

È possibile visualizzare le immagini acquisite con MP Navigator EX classificate per categorie. È possibile classificare automaticamente le immagini visualizzate in Non classificata (Unclassified) e creare categorie personalizzate. È possibile trascinare un'immagine per spostarla da una categoria all'altra.

Nota

- Se le immagini sono state classificate in MP Navigator EX 2.0 o versioni successive e quindi si è proceduto all'aggiornamento all'ultima versione di MP Navigator EX, le informazioni sulla classificazione della penultima versione vengono trasferite al momento dell'avvio iniziale. Dopo l'avvio, non è possibile trasferire le informazioni di classificazione.

1. Eseguire la scansione dei documenti in MP Navigator EX e salvarli, quindi aprire la finestra Visualizza e usa (View & Use) dalla schermata della modalità di navigazione.

Nota

- Vedere "[Esecuzione della scansione](#)" per effettuare la scansione delle immagini in MP Navigator EX.
- È anche possibile selezionare le immagini salvate su una scheda di memoria o su un computer.
 - ➔ [Importazione delle immagini salvate su una scheda di memoria](#)
 - ➔ [Apertura delle immagini salvate su un computer](#)

2. In (Ordina per), selezionare Categorie (Categories).

Le immagini vengono ordinate automaticamente per categoria e vengono visualizzate nella finestra delle miniature.

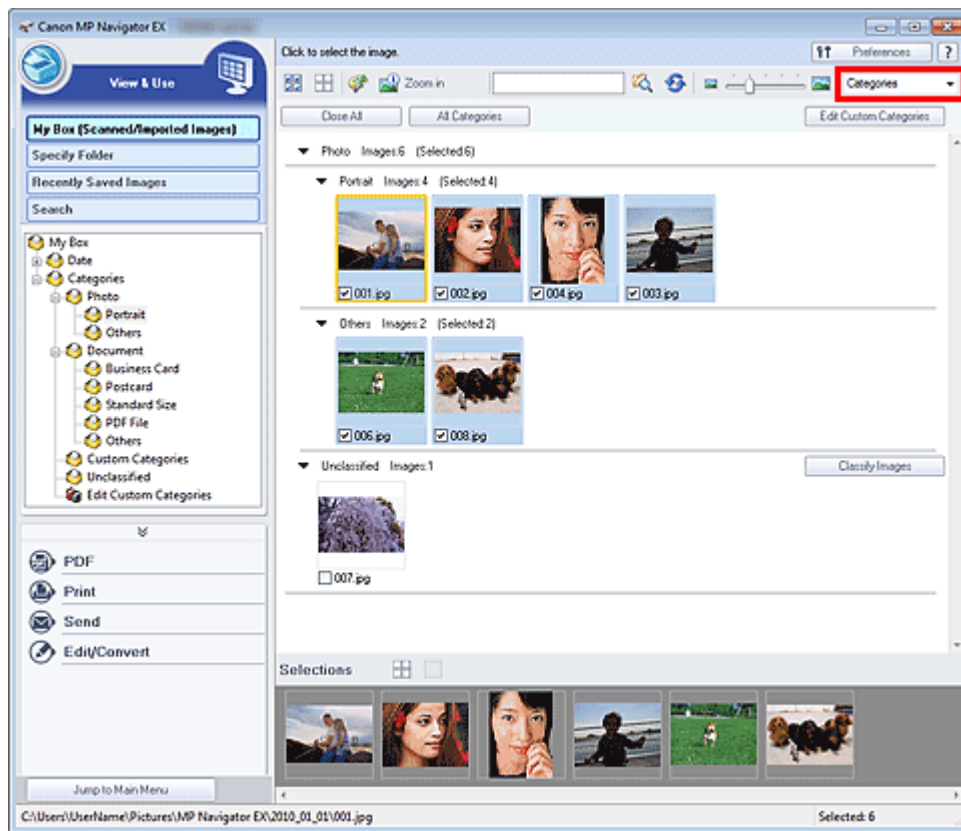

Le immagini vengono ordinate nelle seguenti categorie.

Foto: Ritratto (Portrait), Altre (Others)

Documenti: Biglietto da visita (Business Card), Cartolina Immagini (Postcard), Dimensioni normali (Standard Size), PDF File, Altre (Others)

Categorie personalizzate: consente di visualizzare le categorie personalizzate.

Per creare delle categorie personalizzate, vedere " [Creazione di categorie personalizzate](#) ".

Non classificata: consente di visualizzare le immagini che non sono classificate.

Nota

- Fare clic su **Classifica immagini (Classify Images)** per classificare automaticamente le immagini visualizzate nella categoria **Non classificata (Unclassified)**. Fare clic su **Annulla (Cancel)** per interrompere.
- Se vi sono molte immagini da classificare, la classificazione può richiedere del tempo.

Importante

- Anche se si classificano le immagini archiviate in supporti rimovibili come unità flash e dischi rigidi esterni, le informazioni di classificazione verranno eliminate alla rimozione del supporto. A partire dalla volta successiva, le immagini vengono classificate nella categoria **Non classificata (Unclassified)**.
- Non è possibile classificare le immagini quando è selezionato **Immagini salvate di recente (Recently Saved Images)** nella finestra **Visualizza e usa (View & Use)**.

Nota

- Alcune immagini potrebbero non essere rilevate correttamente e quindi venire classificate in categorie errate. In tal caso, trascinare l'immagine nella categoria corretta.
- Le immagini salvate nelle cartelle di rete potrebbero non essere classificate.
- È possibile cercare le immagini in base alla categoria. Per ulteriori informazioni, vedere " [Ricerca delle immagini](#)".

Creazione di categorie personalizzate

1. Nella finestra Visualizza e usa (View & Use), ordinare le immagini per categoria e fare clic su Modifica categorie personalizzate (Edit Custom Categories).

Si apre la finestra di dialogo Modifica categorie personalizzate (Edit Custom Categories).

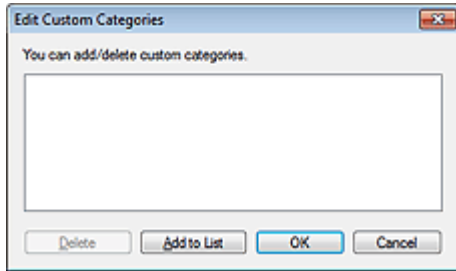

2. Fare clic su Aggiungi ad elenco (Add to List).

Viene visualizzata la finestra di dialogo Aggiungi categoria (Add Category).

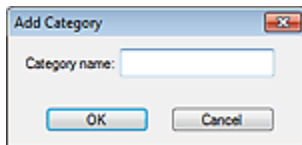

3. Inserire il Nome categoria (Category name) e fare clic su OK.

Nota

- È possibile creare fino a 20 categorie personalizzate.
- Per un nome categoria è possibile utilizzare fino a 50 caratteri a byte singolo.
- Fare doppio clic su una categoria creata per aprire la finestra di dialogo Modifica nome categoria (Change Category Name), nella quale è possibile modificare il nome della categoria.
- Per eliminare una categoria personalizzata, selezionarla e fare clic su Elimina (Delete).

Argomento correlato

- [Finestra Visualizza e usa \(View & Use\)](#)

[Inizio pagina](#) ↕

Guida Avanzata

Guida Avanzata > Scansione > Scansione con le applicazioni software in dotazione > Utilizzo delle immagini in MP Navigator EX

S500

MP Navigator EX

Utilizzo delle immagini in MP Navigator EX

È possibile eseguire la scansione delle immagini utilizzando MP Navigator EX e modificare o stampare le immagini salvate.

Per ulteriori informazioni sul salvataggio delle immagini acquisite, vedere le sezioni corrispondenti di seguito.

- **Salvataggio di immagini acquisite sul computer**
 - ➔ Salvataggio
- **Salvataggio di un'immagine acquisita come file PDF**
 - ➔ Salvataggio in formato PDF

Per ulteriori informazioni sull'utilizzo delle immagini/dei file, vedere le sezioni corrispondenti di seguito.

- **Creazione/modifica di file PDF dalle immagini acquisite**
 - ➔ Creazione/modifica di file PDF
- **Stampa simultanea di più immagini acquisite o stampa con specifiche dimensioni, qualità di stampa e così via.**
 - ➔ Stampa di documenti
- **Stampa di foto acquisite**
 - ➔ Stampa di foto
- **Invio delle immagini acquisite tramite posta elettronica**
 - ➔ Invio tramite posta elettronica
- **Correzione/miglioramento delle immagini acquisite o loro conversione in testo**
 - ➔ Modifica di file
- **Impostazioni di password per i file PDF creati**
 - ➔ Impostazione di password per i file PDF
 - ➔ Apertura/modifica di file PDF protetti da password

Inizio pagina ↕

Guida Avanzata

Guida Avanzata > Scansione > Scansione con le applicazioni software in dotazione > Utilizzo delle immagini in MP Navigator EX > Salvataggio

S112

MP Navigator EX

Salvataggio

È possibile salvare le immagini acquisite con MP Navigator EX su un computer.

1. Selezionare le caselle di controllo corrispondenti alle immagini da salvare e fare clic su Salva (Save).

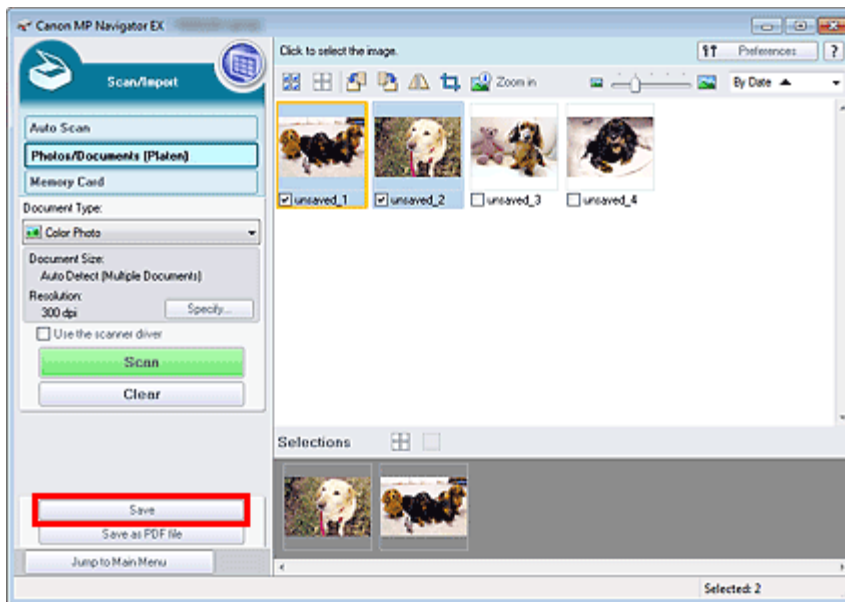

2. Nella finestra di dialogo Salva (Save), specificare le impostazioni di salvataggio. Specificare la cartella di destinazione, il nome e il tipo file.

➔ Finestra di dialogo Salva (Save)

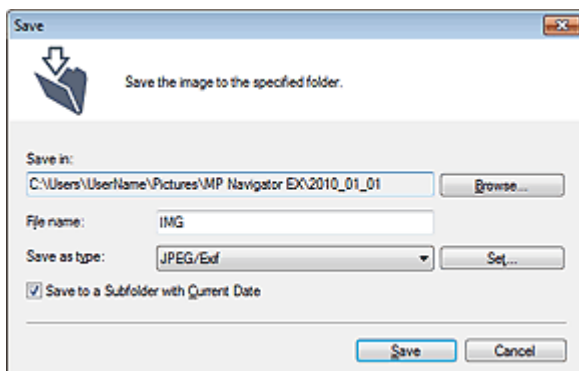

Importante

- Non è possibile selezionare JPEG/Exif se Tipo di documento (Document Type) è Testo (OCR) (Text(OCR)).
- Non è possibile selezionare JPEG/Exif quando Bianco e nero (Black and White) è selezionato per Modalità colore (Color Mode) nella scheda Modalità avanzata (Advanced Mode) di ScanGear (driver dello scanner).

Nota

- Per impostazione predefinita, le immagini acquisite vengono salvate nelle seguenti cartelle.
Windows 7: cartella MP Navigator EX nella cartella Immagini (My Pictures)
Windows Vista: cartella MP Navigator EX nella cartella Immagini (Pictures)
Windows XP: cartella MP Navigator EX nella cartella Immagini (My Pictures)
-

3. Fare clic su Salva (Save).

Le immagini acquisite vengono salvate in base alle impostazioni.

Per utilizzare/modificare ulteriormente le immagini acquisite in MP Navigator EX, fare clic su Apri posizione salvata (Open saved location) nella finestra di dialogo Salvataggio completato (Save Complete).

- ➡ Creazione/modifica di file PDF
- ➡ Stampa di documenti
- ➡ Stampa di foto
- ➡ Invio tramite posta elettronica
- ➡ Modifica di file

[Inizio pagina ↕](#)

Guida Avanzata

Guida Avanzata > Scansione > Scansione con le applicazioni software in dotazione > Utilizzo delle immagini in MP Navigator EX > Salvataggio in formato PDF

S113

MP Navigator EX

Salvataggio in formato PDF

È possibile salvare le immagini acquisite con MP Navigator EX in formato PDF.

1. Selezionare le caselle di controllo corrispondenti alle immagini da salvare e fare clic su Salva come file PDF (Save as PDF file).

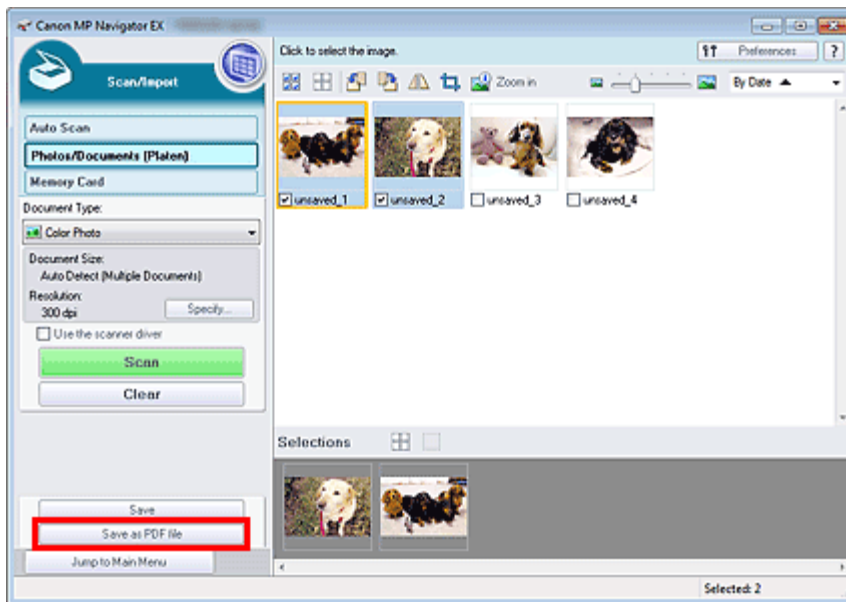

2. Nella finestra di dialogo Salva come file PDF (Save as PDF file), specificare le impostazioni di salvataggio.

Specificare il tipo e il nome file e la cartella di destinazione.

➡ Finestra di dialogo Salva come file PDF (Save as PDF file)

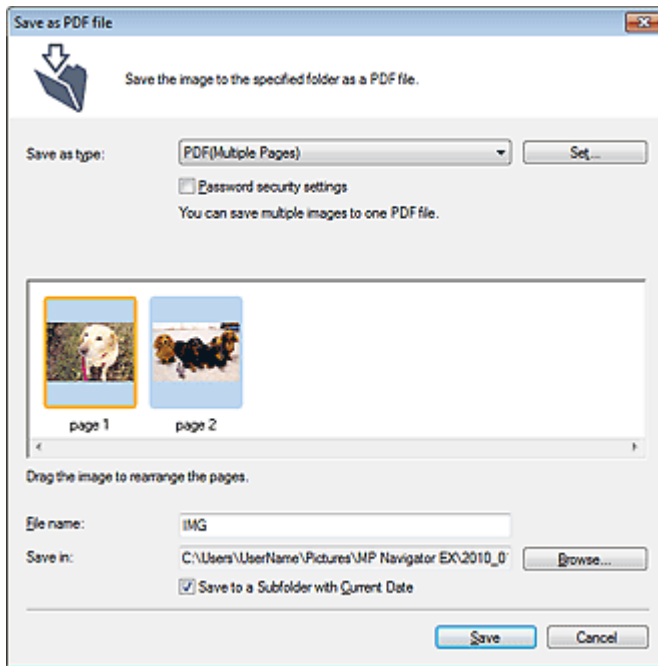

Nota

- Per impostazione predefinita, le immagini acquisite vengono salvate nelle seguenti cartelle.
Windows 7: cartella MP Navigator EX nella cartella Immagini (My Pictures)
Windows Vista: cartella MP Navigator EX nella cartella Immagini (Pictures)
Windows XP: cartella MP Navigator EX nella cartella Immagini (My Pictures)
- È possibile impostare delle password per i file PDF.
➔ [Impostazione di password per i file PDF](#)

3. Fare clic su Salva (Save).

Le immagini acquisite vengono salvate in base alle impostazioni.

Per utilizzare/modificare ulteriormente le immagini acquisite in MP Navigator EX, fare clic su Apri posizione salvata (Open saved location) nella finestra di dialogo Salvataggio completato (Save Complete).

- ➔ [Creazione/modifica di file PDF](#)
- ➔ [Stampa di documenti](#)
- ➔ [Stampa di foto](#)
- ➔ [Invio tramite posta elettronica](#)
- ➔ [Modifica di file](#)

[Inizio pagina](#) ↕

Guida Avanzata

Guida Avanzata > Scansione > Scansione con le applicazioni software in dotazione > Utilizzo delle immagini in MP Navigator EX > Creazione/modifica di file PDF

S501

MP Navigator EX

Creazione/modifica di file PDF

È possibile creare/modificare i file PDF utilizzando MP Navigator EX. Dopo aver digitalizzato i documenti e averli salvati, aprire la finestra Visualizza e usa (View & Use) per creare i file PDF e aggiungere/eliminare pagine, ridisporre l'ordine delle pagine e così via.

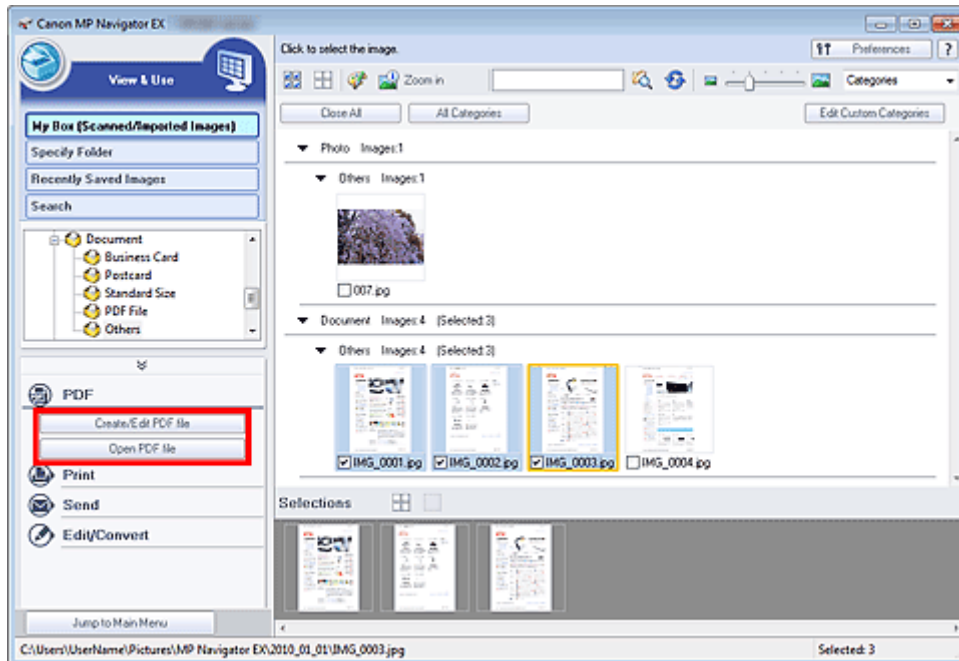

Importante

- È possibile creare o modificare fino a 99 pagine in una volta con MP Navigator EX.

Nota

- Vedere "Esecuzione della scansione" per effettuare la scansione delle immagini in MP Navigator EX.
- È anche possibile selezionare le immagini salvate su una scheda di memoria o su un computer.
 - ➔ Importazione delle immagini salvate su una scheda di memoria
 - ➔ Apertura delle immagini salvate su un computer

Creazione/modifica dei file PDF con MP Navigator EX

- Selezionare le immagini e fare clic su PDF.

Nota

- È possibile selezionare solo i file PDF, JPEG, TIFF e BMP.

- Fare clic su Crea/modifica file PDF (Create/Edit PDF file) nell'elenco.

Importante

- Per i file PDF, è possibile modificare solo quelli creati con MP Navigator EX. Non è possibile

modificare i file PDF creati con altre applicazioni. Non è possibile modificare i file PDF modificati con altre applicazioni.

Nota

- Se si seleziona un file PDF protetto da password, viene richiesto di immettere la password.
 ➔ [Apertura/modifica di file PDF protetti da password](#)

3. Aggiungere/eliminare le pagine in base alle esigenze.

Per aggiungere un file esistente, fare clic su **Aggiungi pagina (Add Page)** e selezionare il file. Per eliminare una pagina, selezionarla e fare clic su **Elimina pagine selezionate (Delete Selected Pages)**.

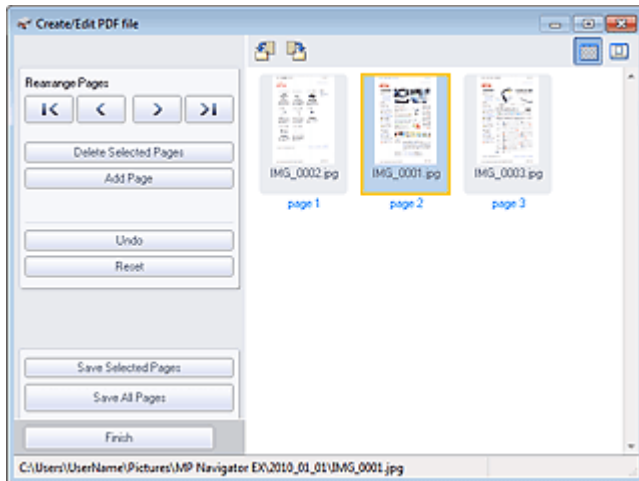

Nota

- È possibile aggiungere solo i file PDF, JPEG, TIFF e BMP.
- Quando si aggiunge un file PDF protetto da password, viene richiesto di immettere la password.

4. Riordinare le pagine in base alle esigenze.

Per riordinare le pagine, servirsi delle icone. In alternativa, trascinare la miniatura nella posizione di destinazione.

Nota

- Per informazioni dettagliate sulla finestra **Crea/modifica file PDF (Create/Edit PDF file)** vedere "[Finestra Crea/modifica file PDF \(Create/Edit PDF file\)](#)".

5. Fare clic su **Salva pagine selezionate (Save Selected Pages)** o **Salva tutte le pagine (Save All Pages)**.

Si apre la finestra di dialogo **Salva come file PDF (Save as PDF file)**.

➔ [Finestra di dialogo Salva come file PDF \(Save as PDF file\)](#)

Importante

- Non è possibile salvare immagini di oltre 10501 pixel in senso verticale e orizzontale.
- Se viene modificato un file PDF protetto da password, le password verranno eliminate. Reimpostare le password nella finestra di dialogo **Salva come file PDF (Save as PDF file)**.
 ➔ [Impostazione di password per i file PDF](#)

6. Specificare le impostazioni di salvataggio nella finestra di dialogo **Salva come file PDF (Save as PDF file)** e fare clic su **Salva (Save)**.

Le immagini vengono salvate in base alle impostazioni.

Apertura dei file PDF in un'applicazione

È possibile aprire i file PDF creati con MP Navigator EX in un'applicazione associata per modificarli o stamparli.

1. Selezionare i file PDF e fare clic su PDF.

Importante

- Per i file PDF, è possibile selezionare solo quelli creati con MP Navigator EX. Non è possibile selezionare i file PDF creati con altre applicazioni. Non è possibile selezionare i file PDF modificati con altre applicazioni.

2. Fare clic su Apri file PDF (Open PDF file) nell'elenco.

Viene avviata l'applicazione associata all'estensione di file (.pdf) dal sistema operativo.

Importante

- Non è possibile aprire i file PDF protetti da password con applicazioni che non supportano la protezione PDF.
- Se non è installata un'applicazione che possa essere associata ai file PDF, potrebbe essere impossibile aprire i file.

3. Utilizzare l'applicazione per modificare/stampare il file.

Per ulteriori informazioni, consultare la guida dell'applicazione.

Importante

- In alcune applicazioni, i comandi (stampa, modifica, ecc.) limitati dalla Password di autorizzazione potrebbero essere diversi da quelli di MP Navigator EX.

[Inizio pagina](#) 

Guida Avanzata

Guida Avanzata > Scansione > Scansione con le applicazioni software in dotazione > Utilizzo delle immagini in MP Navigator EX > Stampa di documenti

S502

MP Navigator EX

Stampa di documenti

MP Navigator EX consente di stampare simultaneamente più immagini acquisite, di selezionare una qualità di stampa specifica e così via.

1. Eseguire la scansione dei documenti in MP Navigator EX e salvarli, quindi aprire la finestra Visualizza e usa (View & Use) dalla schermata della modalità di navigazione e selezionare le immagini.

Nota

- Vedere "Esecuzione della scansione" per effettuare la scansione delle immagini in MP Navigator EX.
- È anche possibile selezionare le immagini salvate su una scheda di memoria o su un computer.
 - ➔ Importazione delle immagini salvate su una scheda di memoria
 - ➔ Apertura delle immagini salvate su un computer

2. Fare clic su Stampa (Print) e successivamente su Stampa documento (Print Document) nell'elenco.

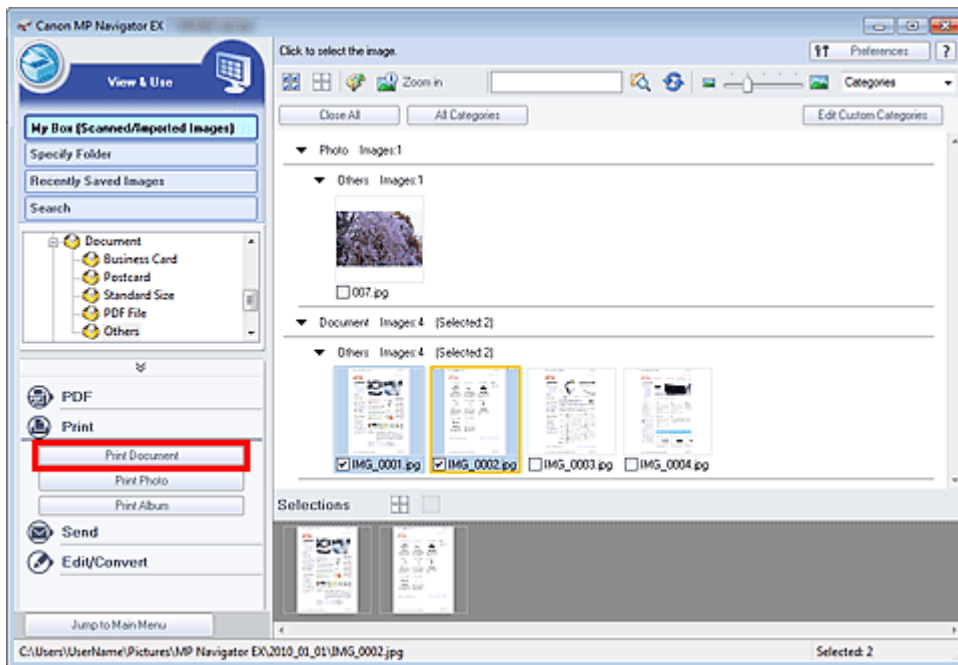

Importante

- Se si seleziona un file PDF protetto da password, viene richiesto di immettere la password.
 - ➔ Apertura/modifica di file PDF protetti da password

3. Specificare le impostazioni di stampa in base alle esigenze.

Nella finestra di dialogo visualizzata, specificare il numero di copie, la qualità di stampa, la scala e così via.

- ➔ Finestra di dialogo Stampa documento (Print Document)

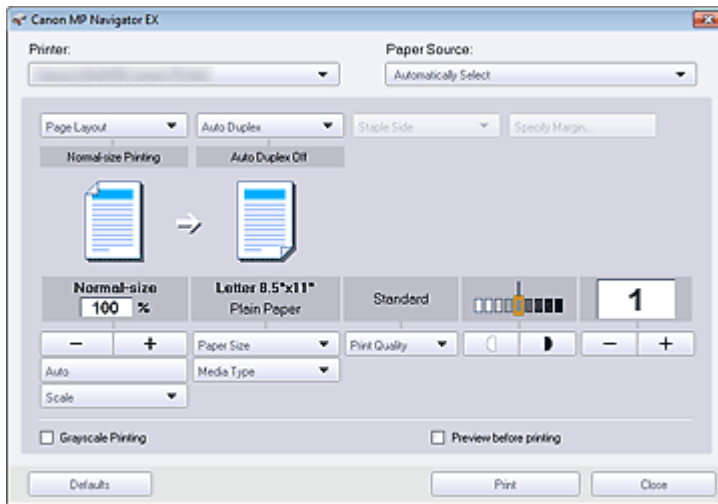

Importante

- Con dimensioni normali (100%), è possibile che la dimensione delle immagini stampate risulti piccola o che alcune parti delle immagini siano tagliate. In tal caso, selezionare Auto per adeguare la stampa in proporzione al formato carta.

4. Fare clic su Stampa (Print).

Avvia la stampa.

Nota

- Se si stampa un file PDF di più pagine tramite Stampa documento (Print Document), la stampa potrebbe richiedere del tempo a seconda del computer in uso. In tal caso, attenersi alla seguente procedura e modificare le impostazioni.

Windows 7:

 1. Dal menu Start, selezionare Dispositivi e stampanti (Devices and Printers).
 2. Fare clic con il pulsante destro sull'icona della stampante e fare clic su Proprietà stampante (Printer Properties).

Viene visualizzata la finestra di dialogo delle proprietà della stampante.

 3. Fare clic sulla scheda Avanzate (Advanced).
 4. Selezionare Utilizza lo spooler in modo da accelerare il processo di stampa (Spool print documents so program finishes printing faster).
 5. Selezionare Inizia stampa al termine dello spooling dell'ultima pagina (Start printing after last page is spooled).
 6. Al termine della stampa, ripristinare l'impostazione della scheda Avanzate (Advanced) su Inizia a stampare immediatamente (Start printing immediately).

Windows Vista/Windows XP:

 1. Dal menu Start, selezionare Pannello di controllo (Control Panel).
 2. Fare clic su Stampante (Printer) (Windows XP: Stampanti e fax (Printers and Faxes)).
 3. Fare clic con il pulsante destro sull'icona della stampante e fare clic su Proprietà (Properties).

Viene visualizzata la finestra di dialogo delle proprietà della stampante.

 4. Fare clic sulla scheda Avanzate (Advanced).
 5. Selezionare Utilizza lo spooler in modo da accelerare il processo di stampa (Spool print documents so program finishes printing faster).
 6. Selezionare Inizia stampa al termine dello spooling dell'ultima pagina (Start printing after last page is spooled).
 7. Al termine della stampa, ripristinare l'impostazione della scheda Avanzate (Advanced) su Inizia a stampare immediatamente (Start printing immediately).
- Per annullare in fase di spooling, fare clic su Annulla (Cancel). Per annullare l'operazione durante la stampa, fare clic su Annulla stampa (Cancel Printing) nella finestra di conferma dello stato della stampante. Per aprire la finestra di conferma dello stato della stampante, fare clic sull'icona della stampante nella barra delle applicazioni.

Guida Avanzata

Guida Avanzata > Scansione > Scansione con le applicazioni software in dotazione > Utilizzo delle immagini in MP Navigator EX > Stampa di foto

S503

MP Navigator EX

Stampa di foto

È possibile stampare le foto con MP Navigator EX o con un'applicazione fornita in dotazione con l'apparecchiatura. Dopo aver digitalizzato i documenti e averli salvati, aprire la finestra Visualizza e usa (View & Use) per selezionare la modalità di stampa delle foto.

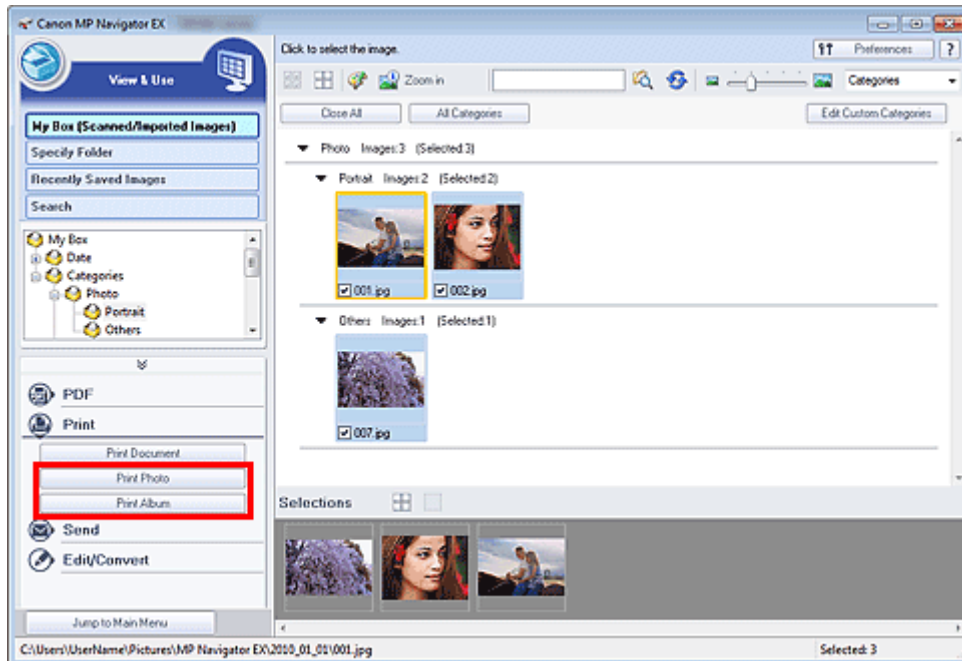

Nota

- Vedere "Esecuzione della scansione" per effettuare la scansione delle immagini in MP Navigator EX.
- È anche possibile selezionare le immagini salvate su una scheda di memoria o su un computer.
 - ➔ Importazione delle immagini salvate su una scheda di memoria
 - ➔ Apertura delle immagini salvate su un computer

Per la stampa di foto con Easy-PhotoPrint EX

Easy-PhotoPrint EX consente di produrre stampe di alta qualità delle immagini fotografiche acquisite o disporre e stampare le immagini.

1. Selezionare le immagini e fare clic su Stampa (Print).
2. Fare clic su Stampa foto (Print Photo) o su Stampa album (Print Album) nell'elenco. Viene avviato Easy-PhotoPrint EX. Per ulteriori informazioni, vedere "Stampa con le applicazioni software in dotazione".

Nota

- Se non è installato Easy-PhotoPrint EX, stampare con MP Navigator EX.

Per la stampa di foto con MP Navigator EX

1. Selezionare le immagini e fare clic su Stampa (Print).
2. Fare clic su Stampa foto (Print Photo) nell'elenco.
3. Specificare le impostazioni di stampa in base alle esigenze.

Nella finestra di dialogo visualizzata, specificare il formato carta, il numero di copie e così via.

➔ Finestra di dialogo Stampa foto (Print Photo)

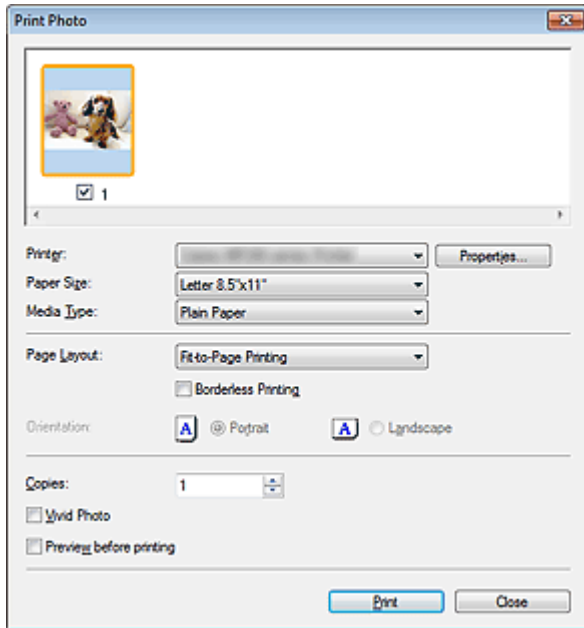

4. Fare clic su Stampa (Print).

Avvia la stampa.

Nota

- Per annullare in fase di spooling, fare clic su Annulla (Cancel). Per annullare l'operazione durante la stampa, fare clic su Annulla stampa (Cancel Printing) nella finestra di conferma dello stato della stampante. Per aprire la finestra di conferma dello stato della stampante, fare clic sull'icona della stampante nella barra delle applicazioni.

[Inizio pagina](#) ↕

Guida Avanzata

Guida Avanzata > Scansione > Scansione con le applicazioni software in dotazione > Utilizzo delle immagini in MP Navigator EX > Invio tramite posta elettronica

S504

MP Navigator EX

Invio tramite posta elettronica

È possibile inviare le immagini acquisite tramite posta elettronica.

Importante

- MP Navigator EX è compatibile con i seguenti programmi di posta elettronica:
 - Microsoft Outlook
 - Windows Mail (Windows Vista)
 - Outlook Express (Windows XP)(Se il programma di posta elettronica non funziona correttamente, verificare che la relativa interfaccia MAPI sia attivata. Per l'attivazione MAPI, consultare il manuale del programma di posta elettronica.)

Nota

- Se non viene selezionato un programma di posta elettronica, allegare manualmente all'e-mail l'immagine acquisita e salvata.

1. Eseguire la scansione dei documenti in MP Navigator EX e salvarli, quindi aprire la finestra Visualizza e usa (View & Use) dalla schermata della modalità di navigazione e selezionare le immagini.

Nota

- È possibile allegare a un messaggio di posta elettronica solo i file PDF e JPEG.
- Vedere "[Esecuzione della scansione](#)" per effettuare la scansione delle immagini in MP Navigator EX.
- È anche possibile selezionare le immagini salvate su una scheda di memoria o su un computer.
 - ➔ [Importazione delle immagini salvate su una scheda di memoria](#)
 - ➔ [Apertura delle immagini salvate su un computer](#)

2. Fare clic su Invia (Send) e successivamente su Allega a messaggio di posta elettronica (Attach to E-mail) nell'elenco.

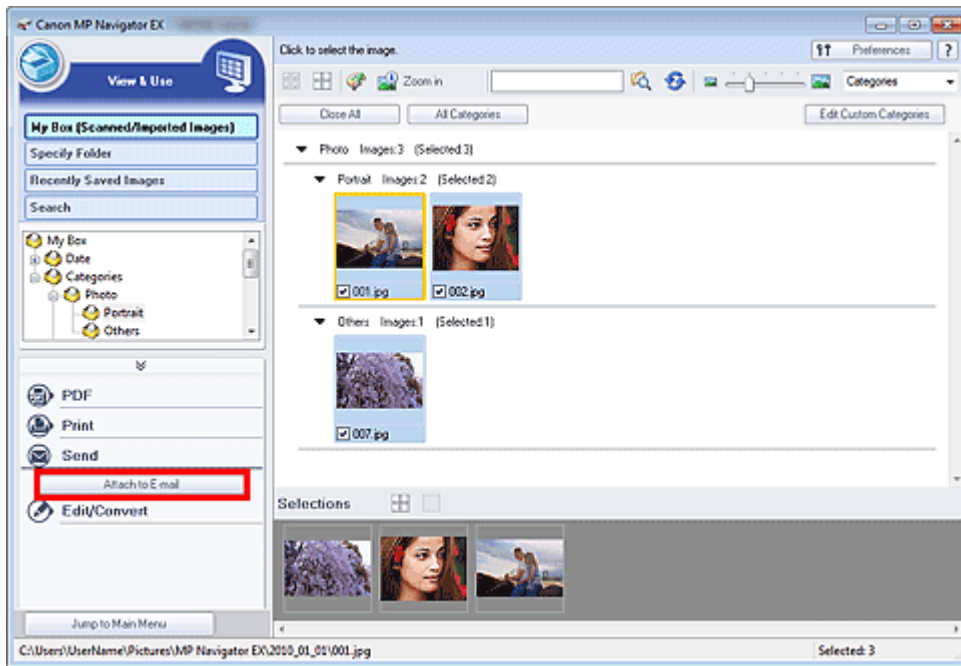

3. Impostare il programma di posta elettronica e le opzioni di salvataggio dei file in base alle esigenze.

Specificare il programma di posta elettronica, la cartella di destinazione e il nome del file.

➔ Finestra di dialogo **Invia per posta elettronica (Send via E-mail)**

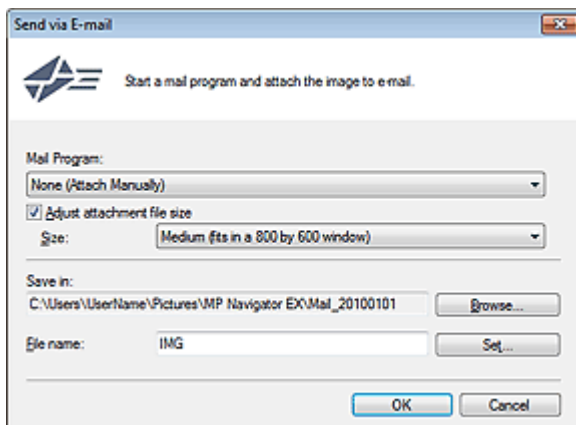

Nota

- Quando si inviano tramite posta elettronica delle immagini JPEG, è possibile selezionare un tipo di compressione. Fare clic su **Imposta...** (**Set...**) per aprire una finestra di dialogo in cui selezionare un tipo di compressione tra **Alta** (Compressione bassa) (**High**(**Low** Compression)), **Standard** o **Bassa** (Compressione alta) (**Low**(**High** Compression)).

4. Fare clic su OK.

I file vengono salvati in base alle impostazioni e viene avviato il programma di posta elettronica.

5. Specificare il destinatario, immettere l'oggetto e il testo del messaggio, quindi inviare il messaggio.

Per ulteriori informazioni, consultare il manuale del programma di posta elettronica.

Inizio pagina ↕

Guida Avanzata

Guida Avanzata > Scansione > Scansione con le applicazioni software in dotazione > Utilizzo delle immagini in MP Navigator EX > Modifica di file

S505

MP Navigator EX

Modifica di file

È possibile modificare le immagini o convertirle in testo utilizzando MP Navigator EX o un'applicazione fornita in dotazione con l'apparecchiatura. Dopo aver digitalizzato i documenti e averli salvati, aprire la finestra Visualizza e usa (View & Use) per selezionare l'operazione da effettuare con le immagini.

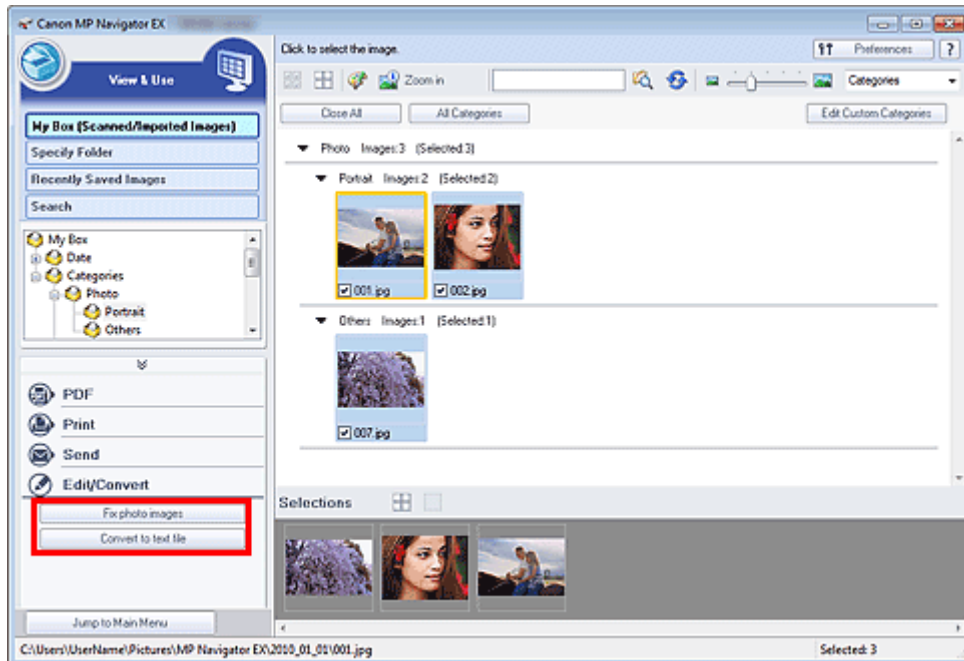

Nota

- Vedere "Esecuzione della scansione" per effettuare la scansione delle immagini in MP Navigator EX.
- È anche possibile selezionare le immagini salvate su una scheda di memoria o su un computer.
 - ➔ Importazione delle immagini salvate su una scheda di memoria
 - ➔ Apertura delle immagini salvate su un computer

Correzione di immagini fotografiche

È possibile correggere/migliorare le immagini nella finestra Correggi/Migliora immagini (Correct/Enhance Images).

1. Selezionare le immagini e fare clic su Modifica/converti (Edit/Convert).
2. Fare clic su Correggi immagini fotografiche (Fix photo images) nell'elenco.
Si apre la finestra Correggi/Migliora immagini (Correct/Enhance Images).
3. Correggere/migliorare le immagini nella finestra Correggi/Migliora immagini (Correct/Enhance Images).

Nota

- Per informazioni dettagliate sulla finestra Correggi/Migliora immagini (Correct/Enhance Images), consultare "Finestra Correggi/Migliora immagini (Correct/Enhance Images)".

- Per ulteriori informazioni sulla correzione e il miglioramento delle immagini, vedere le sezioni corrispondenti di seguito.
 - ➔ [Correzione/miglioramento automatici delle immagini](#)
 - ➔ [Correzione/miglioramento manuali delle immagini](#)
-

Conversione dei documenti in testo

Eseguire la scansione del testo in riviste e giornali digitalizzati e visualizzare il testo in Blocco note (compreso in Windows).

Importante

- I file PDF non possono essere convertiti in testo.

1. Selezionare le immagini e fare clic su Modifica/converti (Edit/Convert).

2. Fare clic su Converti in file di testo (Convert to text file) nell'elenco.

Viene avviato Blocco note (compreso in Windows) e viene visualizzato il testo modificabile.

Nota

- È possibile estrarre in Blocco note (compreso in Windows) solo il testo scritto in lingue selezionabili nella scheda Generale (General). Fare clic su Imposta... (Set...) nella scheda Generale (General) e specificare la lingua in base a quella del documento da acquisire. Quando si acquisiscono più documenti, è possibile raccogliere il testo estratto in un unico file.
 - ➔ [Scheda Generale \(General\)](#)
 - Il testo visualizzato in Blocco note (compreso in Windows) serve solo come riferimento. Il testo contenuto nelle immagini dei seguenti tipi di documenti potrebbe non essere rilevato correttamente.
 - Documenti contenenti testo con font la cui dimensione non rientra nell'intervallo da 8 punti a 40 punti (a 300 dpi)
 - Documenti inclinati
 - Documenti posizionati capovolti o documenti con testo con l'orientamento errato (caratteri ruotati)
 - Documenti che contengono font speciali, effetti, corsivo o testo scritto a mano
 - Documenti con spaziatura ravvicinata
 - Documenti con colori sullo sfondo del testo
 - Documenti in più lingue
-

Guida Avanzata

Guida Avanzata > Scansione > Scansione con le applicazioni software in dotazione > Utilizzo delle immagini in MP Navigator EX > Impostazione di password per i file PDF

S508

MP Navigator EX

Impostazione di password per i file PDF

Impostare le password per aprire, modificare e stampare i file PDF.

È possibile impostare due password: una per l'apertura e una per la modifica/stampa del file.

Questa sezione spiega come impostare le password per immagini acquisite nella finestra Scans./import (Scan/Import) di MP Navigator EX e per i file esistenti tramite la finestra Visualizza e usa (View & Use).

► Importante

- Se si dimentica la password, non è possibile aprire/modificare il file. Conservare le password in un luogo sicuro per riferimento futuro.
- Non è possibile aprire i file PDF protetti da password con applicazioni che non supportano la protezione PDF.
- In alcune applicazioni, i comandi (stampa, modifica, ecc.) limitati dalla Password di autorizzazione potrebbero essere diversi da quelli di MP Navigator EX.
- Non è possibile eseguire ricerche di testo nei file PDF protetti da password dalla " [Finestra Visualizza e usa \(View & Use\)](#) ".
- Se le immagini vengono salvate automaticamente dopo la scansione, non è possibile impostare password.

1. Aprire la schermata di impostazione di password da immagini acquisite in MP Navigator EX o da file esistenti.

Impostazione di password da immagini acquisite

1. Acquisire documenti nella finestra Scans./import (Scan/Import).
➡ [Esecuzione della scansione](#)
2. Fare clic su **Salva come file PDF (Save as PDF file)**.
Si apre la finestra di dialogo **Salva come file PDF (Save as PDF file)**.
3. Selezionare la casella di controllo **Impostazioni di protezione con password (Password security settings)**.

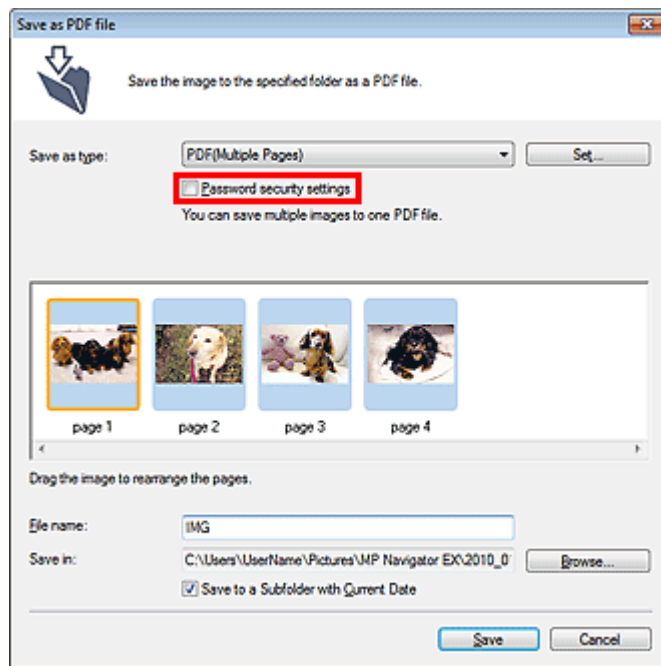

Viene visualizzata la finestra di dialogo Protezione con password - Impostazioni (Password Security -Settings).

Impostazione di password per i file esistenti

1. Nella finestra Visualizza e usa (View & Use), selezionare i file di immagine/PDF e fare clic su PDF.
2. Fare clic su Crea/modifica file PDF (Create/Edit PDF file) nell'elenco.
 ➔ Creazione/modifica di file PDF
3. Modificare i file nella finestra Crea/modifica file PDF (Create/Edit PDF file), quindi fare clic su Salva pagine selezionate (Save Selected Pages) o Salva tutte le pagine (Save All Pages).
 Si apre la finestra di dialogo Salva come file PDF (Save as PDF file).
4. Selezionare la casella di controllo Impostazioni di protezione con password (Password security settings).

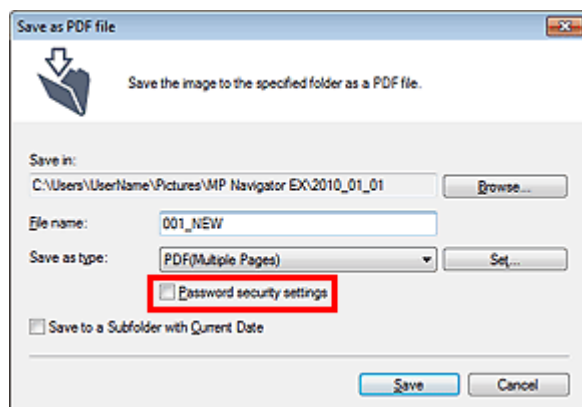

Viene visualizzata la finestra di dialogo Protezione con password - Impostazioni (Password Security -Settings).

Nota

- Per aprire la finestra di dialogo Protezione con password - Impostazioni (Password Security -Settings) è inoltre possibile fare clic su Imposta... (Set...), quindi selezionare Protezione con

password (Password Security) per Protezione (Security) nella finestra di dialogo Impostazioni PDF (PDF Settings).

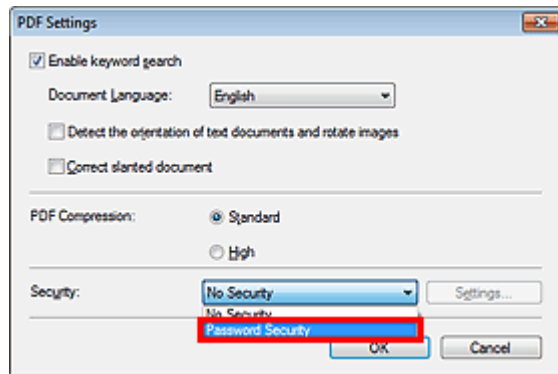

2. Selezionare la casella di controllo Richiedi una password per aprire il documento (Require a password to open the document) o Usa una password per limitare la stampa e la modifica del documento e le sue impostazioni di protezione (Use a password to restrict printing and editing of the document and its security settings), quindi immettere una password.

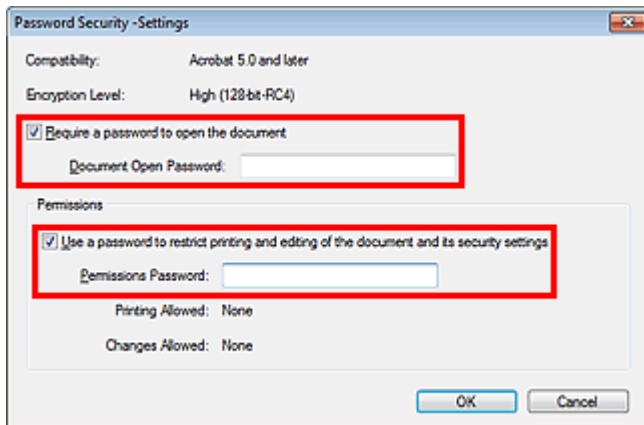

► Importante

- Per la password è possibile utilizzare fino a 32 caratteri alfanumerici a byte singolo. Le password seguono la distinzione tra maiuscole e minuscole.
- Selezionare entrambe le caselle di controllo per impostare sia la Password apertura documento (Document Open Password) sia la Password di autorizzazione (Permissions Password). Non è possibile utilizzare la stessa password per entrambe.

3. Fare clic su OK.

Viene visualizzata la finestra di dialogo Conferma password apertura documento (Confirm Document Open Password) o Conferma password di autorizzazione (Confirm Permissions Password).

Password apertura documento

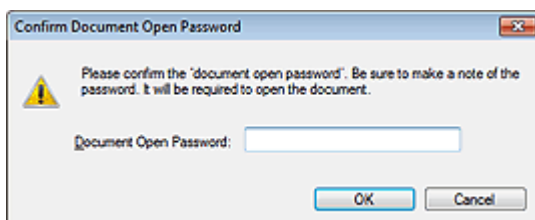

Password di autorizzazione

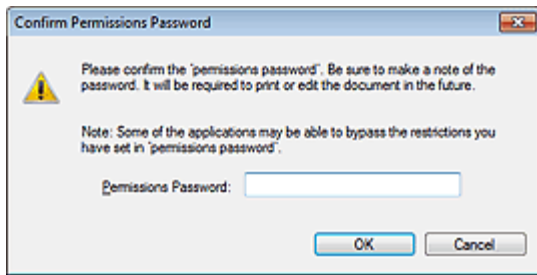

4. Immettere di nuovo la password e fare clic su OK.

Viene visualizzata di nuovo la finestra di dialogo Salva come file PDF (Save as PDF file).

Importante

- Se si chiude la finestra di dialogo Salva come file PDF (Save as PDF file) senza fare clic su Salva (Save), le impostazioni nella finestra di dialogo Protezione con password - Impostazioni (Password Security -Settings) verranno eliminate.
- Le password vengono eliminate non appena il file viene modificato. Reimpostare le password quando si salvano i file modificati.

Nota

- Se si imposta la password tramite la finestra di dialogo Impostazioni PDF (PDF Settings), viene visualizzata di nuovo la finestra di dialogo Impostazioni PDF (PDF Settings). Fare clic su OK. Viene visualizzata di nuovo la finestra di dialogo Salva come file PDF (Save as PDF file).

5. Fare clic su Salva (Save).

I file vengono salvati in base alle impostazioni.

Argomento correlato

- ▶ [Apertura/modifica di file PDF protetti da password](#)

[Inizio pagina](#) 

Guida Avanzata

Guida Avanzata > Scansione > Scansione con le applicazioni software in dotazione > Utilizzo delle immagini in MP Navigator EX > Apertura/modifica di file PDF protetti da password

S509

MP Navigator EX

Apertura/modifica di file PDF protetti da password

Immettere una password per aprire o modificare/stampare i file PDF protetti da password.

Il metodo di immissione della password varia in base al funzionamento. Le procedure seguenti sono solo esempi.

Importante

- È possibile aprire, modificare o stampare solo i file PDF le cui password erano state impostate con MP Navigator EX. Non è possibile modificare i file PDF modificati in altre applicazioni o le cui password erano state impostate con altre applicazioni. Solo MP Navigator EX versione 1.1 e 2.0 o versioni successive supportano l'apertura, la modifica e la stampa di file PDF protetti da password.
- Le password seguono la distinzione tra maiuscole e minuscole.
- È possibile creare o modificare fino a 99 pagine in una volta con MP Navigator EX.

Immissione di una password per aprire un file

- Nella finestra Visualizza e usa (View & Use), selezionare il file PDF da aprire e fare clic su  Zoom avanti (Zoom in).
In alternativa, fare doppio clic sul file PDF.

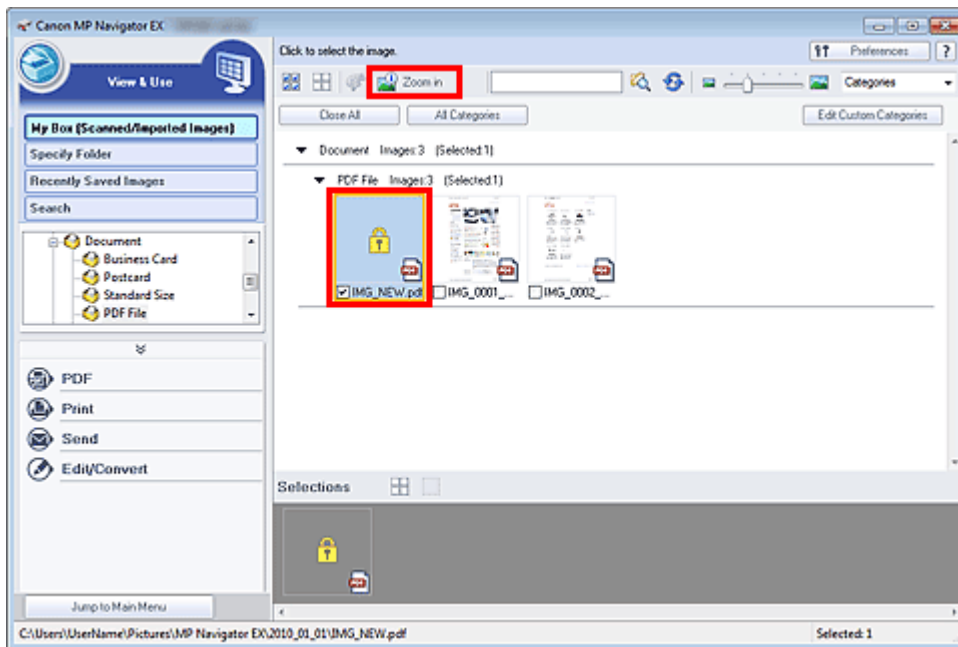

Nota

- Viene richiesta solo la Password apertura documento (Document Open Password). Non viene richiesta la Password di autorizzazione (Permissions Password).
- Se viene visualizzata la finestra di dialogo Zoom avanti (Zoom in) con l'icona di una serratura, fare clic su Inserire la password (Enter Password).

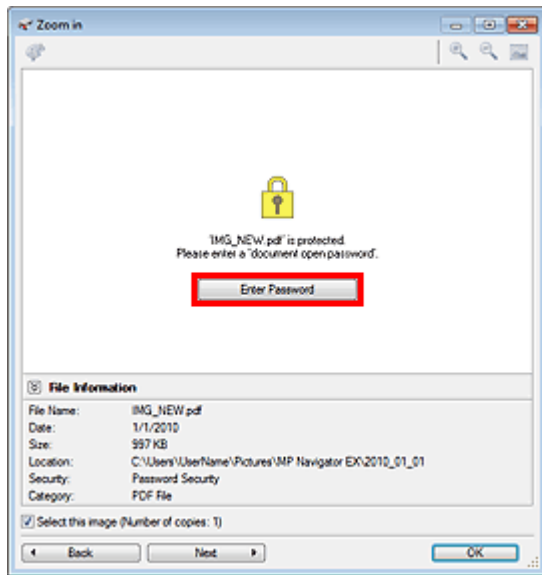

2. Si apre la finestra di dialogo Password. Immettere la password e fare clic su OK.



Il file PDF si apre nella finestra di dialogo Zoom avanti (Zoom in).

Nota

- Per aprire di nuovo il file dopo aver chiuso la finestra di dialogo Zoom avanti (Zoom in), immettere di nuovo la password.

Immissione di una password (Password di autorizzazione/Permissions Password) per modificare o stampare un file

1. Nella finestra Visualizza e usa (View & Use), selezionare i file PDF e fare clic su PDF o Stampa (Print).

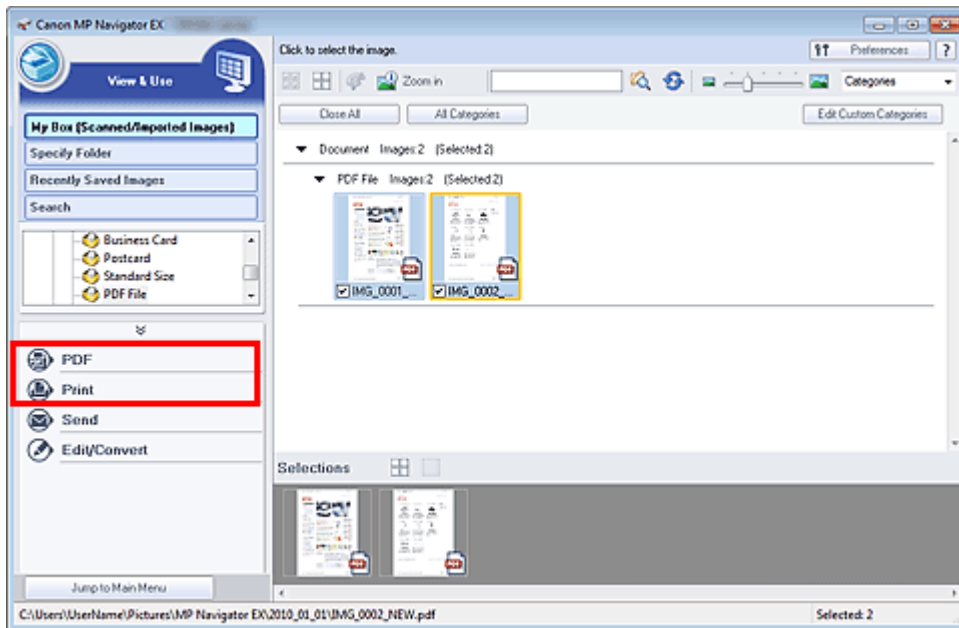

- Per creare o modificare un file PDF, selezionare Crea/modifica file PDF (Create/Edit PDF file) nell'elenco. Per stampare il file, fare clic su Stampa documento (Print Document).

Nella finestra di dialogo Password viene richiesto di immettere una password.



Nota

- Se è impostata anche la Password apertura documento (Document Open Password), è necessario immettere prima la Password apertura documento (Document Open Password) e successivamente la Password di autorizzazione (Permissions Password).

- Immettere la password e fare clic su OK.

Si apre la finestra di dialogo corrispondente.

Importante

- Se viene modificato un file PDF protetto da password, le password verranno eliminate. Reimpostare le password.
 - ➔ Impostazione di password per i file PDF

Argomento correlato

- Impostazione di password per i file PDF

Guida Avanzata

Guida Avanzata > Scansione > Scansione con le applicazioni software in dotazione > Schermate di MP Navigator EX

S700

MP Navigator EX

Schermate di MP Navigator EX

Descrizione delle schermate e delle funzioni di MP Navigator EX.

Scheda Scansione/importazione di documenti o immagini (Scan/Import Documents or Images)

- ➡ Schermata Scansione automatica (Auto Scan) (finestra Scans./import (Scan/Import))
 - Finestra di dialogo Impostazioni scansione (Scan Settings) (Scansione automatica (Auto Scan))
- ➡ Schermata Foto/docum. (piano di lettura) (Photos/Documents (Platen)) (finestra Scans./import (Scan/Import))
 - Finestra di dialogo Impostazioni scansione (Scan Settings) (Foto/Documenti)
 - Finestra di dialogo Salva (Save)
 - Finestra di dialogo Salva come file PDF (Save as PDF file)
- ➡ Schermata Scheda di memoria (Memory Card) (finestra Scans./import (Scan/Import))

Scheda Visualizza e usa immagini sul computer (View & Use Images on your Computer)

- ➡ Finestra Visualizza e usa (View & Use)
 - Finestra Crea/modifica file PDF (Create/Edit PDF file)
 - Finestra di dialogo Stampa documento (Print Document)
 - Finestra di dialogo Stampa foto (Print Photo)
 - Finestra di dialogo Invia per posta elettronica (Send via E-mail)
 - Finestra Correggi/Migliora immagini (Correct/Enhance Images)

Scheda Scansione personalizzata con un clic (Custom Scan with One-click) / Schermata della modalità di selezione con un clic

- ➡ Finestra di dialogo Scansione automatica (Auto Scan)
- ➡ Finestra di dialogo Salva (Save) (Schermata della modalità di selezione con un clic)
 - Finestra di dialogo Impostazioni scansione (Scan Settings) (schermata della modalità di selezione con un clic)
- ➡ Finestra di dialogo PDF
- ➡ Finestra di dialogo Posta (Mail)
- ➡ Finestra di dialogo OCR
- ➡ Finestra di dialogo Personalizzato (Custom)

Finestra di dialogo Preferenze (Preferences)

- ➡ Scheda Generale (General)
- ➡ Scheda Impostazioni pulsanti scanner (Scanner Button Settings) (Salva su PC)
 - Finestra di dialogo Impostazioni scansione (Scan Settings) (Impostazioni pulsanti scanner)
- ➡ Scheda Impostazioni pulsanti scanner (Scanner Button Settings) (Allega a messaggio di posta elettronica)

Guida Avanzata

Guida Avanzata > Scansione > Scansione con le applicazioni software in dotazione > Schermate di MP Navigator EX > Schermata della modalità di navigazione

S735

MP Navigator EX

Schermata della modalità di navigazione

Questa è una delle schermate di avvio di MP Navigator EX.

Selezionare un'icona nella parte superiore della schermata per visualizzare la scheda corrispondente. Utilizzare ogni scheda in base alle operazioni da eseguire.

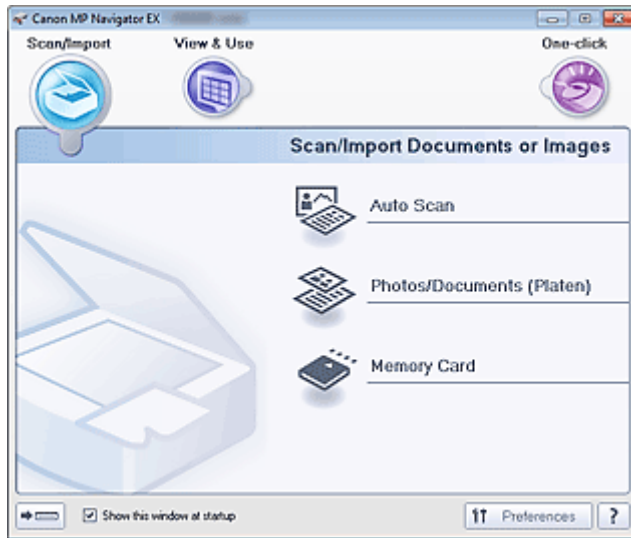

- **Scans./import (Scan/Import)**

È possibile eseguire la scansione di foto e documenti o importare le immagini salvate sulle schede di memoria.

➔ [Scheda Scansione/importazione di documenti o immagini \(Scan/Import Documents or Images\)](#)

- **Visualizza e usa (View & Use)**

È possibile aprire le immagini salvate sul computer e stamparle o allegarle a messaggi di posta elettronica. È anche possibile modificarle con un'applicazione fornita in dotazione con l'apparecchiatura.

➔ [Scheda Visualizza e usa immagini sul computer \(View & Use Images on your Computer\)](#)

- **Un clic (One-click)**

È possibile eseguire tutte le operazioni, "dalla scansione al salvataggio" e così via, in una sola volta, facendo semplicemente clic sull'icona corrispondente.

➔ [Scheda Scansione personalizzata con un clic \(Custom Scan with One-click\)](#)



- **(Cambia modalità)**

Consente di passare alla schermata della modalità di selezione con un clic. Nella schermata della modalità di selezione con un clic, è possibile eseguire tutte le operazioni, "dalla scansione al salvataggio" e così via, in una sola volta, facendo semplicemente clic sull'icona corrispondente.

➔ [Schermata della modalità di selezione con un clic](#)

- **Mostra finestra all'avvio (Show this window at startup)**

Selezionare questa casella di controllo per aprire il menu principale all'avvio. Se questa casella di controllo non è selezionata, viene visualizzata l'ultima schermata utilizzata.

- **Preferenze (Preferences)**

Consente di aprire la finestra di dialogo Preferenze (Preferences). Nella finestra di dialogo Preferenze (Preferences), è possibile selezionare le impostazioni avanzate per le funzioni di MP Navigator EX.

➔ [Finestra di dialogo Preferenze \(Preferences\)](#)

-  (Guida)

Consente di aprire questa guida.

[Inizio pagina ↕](#)

Guida Avanzata

Guida Avanzata > Scansione > Scansione con le applicazioni software in dotazione > Schermate di MP Navigator EX > Scheda Scansione/importazione di documenti o immagini (Scan/Import Documents or Images)

S702

MP Navigator EX

Scheda Scansione/importazione di documenti o immagini (Scan/Import Documents or Images)

Selezionare Scans./import (Scan/Import) nella schermata della modalità di navigazione per visualizzare la scheda Scansione/importazione di documenti o immagini (Scan/Import Documents or Images).

È possibile eseguire la scansione di foto e documenti o importare le immagini salvate sulle schede di memoria.

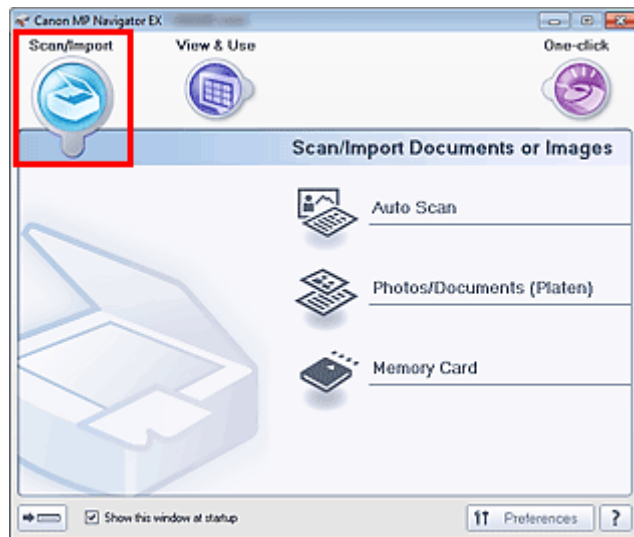

- **Scansione automatica (Auto Scan)**

Aprire la finestra Scans./import (Scan/Import) con l'opzione Scansione automatica (Auto Scan) selezionata.

Eseguire la scansione dei documenti in modo facile rilevando automaticamente il tipo di documento.

➔ [Schermata Scansione automatica \(Auto Scan\) \(finestra Scans./import \(Scan/Import\)\)](#)

- **Foto/docum. (piano di lettura) (Photos/Documents (Platen))**

Aprire la finestra Scans./import (Scan/Import) con l'opzione Foto/docum. (piano di lettura) (Photos/Documents (Platen)) selezionata.

È possibile eseguire la scansione di foto e documenti collocati sul piano di lettura.

➔ [Schermata Foto/docum. \(piano di lettura\) \(Photos/Documents \(Platen\)\) \(finestra Scans./import \(Scan/Import\)\)](#)

- **Scheda di memoria (Memory Card)**

Aprire la finestra Scans./import (Scan/Import) con l'opzione Scheda di memoria (Memory Card) selezionata.

Importare le immagini salvate sulle schede di memoria.

➔ [Schermata Scheda di memoria \(Memory Card\) \(finestra Scans./import \(Scan/Import\)\)](#)



- **(Cambia modalità)**

Consente di passare alla schermata della modalità di selezione con un clic. Nella schermata della modalità di selezione con un clic, è possibile eseguire tutte le operazioni, "dalla scansione al salvataggio" e così via, in una sola volta, facendo semplicemente clic sull'icona corrispondente.

➔ [Schermata della modalità di selezione con un clic](#)

- **Mostra finestra all'avvio (Show this window at startup)**

Selezionare questa casella di controllo per aprire il menu principale all'avvio. Se questa casella di controllo non è selezionata, viene visualizzata l'ultima schermata utilizzata.

- **Preferenze (Preferences)**

Consente di aprire la finestra di dialogo Preferenze (Preferences). Nella finestra di dialogo Preferenze (Preferences), è possibile selezionare le impostazioni avanzate per le funzioni di MP Navigator EX.

➔ [Finestra di dialogo Preferenze \(Preferences\)](#)

-  **(Guida)**

Consente di aprire questa guida.

[Inizio pagina](#) ↕

Guida Avanzata

Guida Avanzata > Scansione > Scansione con le applicazioni software in dotazione > Schermate di MP Navigator EX > Scheda Visualizza e usa immagini sul computer (View & Use Images on your Computer)

S703

MP Navigator EX

Scheda Visualizza e usa immagini sul computer (View & Use Images on your Computer)

Selezionare Visualizza e usa (View & Use) nella schermata della modalità di navigazione per visualizzare la scheda Visualizza e usa immagini sul computer (View & Use Images on your Computer).

È possibile aprire le immagini salvate sul computer e stamparle o allegarle a messaggi di posta elettronica. È anche possibile modificarle con un'applicazione fornita in dotazione con l'apparecchiatura.

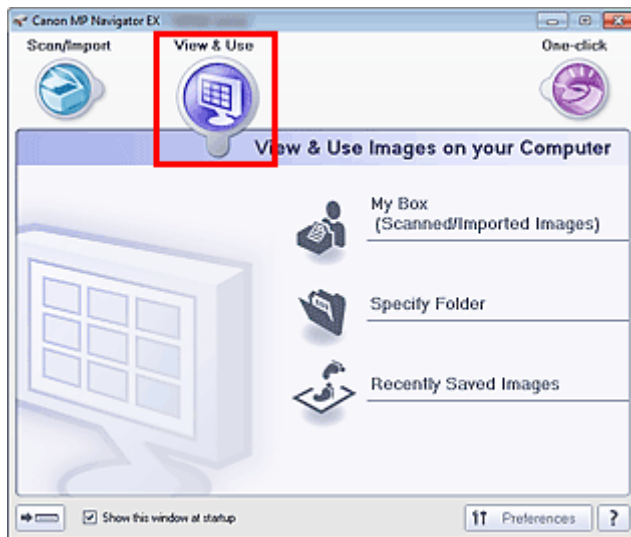

- **Casella personale (Immag. acquisite/importate) (My Box (Scanned/Imported Images))**

Aprire la finestra Visualizza e usa (View & Use) con l'opzione Casella personale (Immag. acquisite/importate) (My Box (Scanned/Imported Images)) selezionata.

È possibile aprire e utilizzare le immagini salvate in Casella personale (My Box).

"Casella personale" ("My Box") è una cartella specifica utilizzata per salvare le immagini acquisite con MP Navigator EX.

Nota

- Per impostazione predefinita, le immagini acquisite vengono salvate nelle seguenti cartelle.
Windows 7: cartella MP Navigator EX nella cartella Immagini (My Pictures)
Windows Vista: cartella MP Navigator EX nella cartella Immagini (Pictures)
Windows XP: cartella MP Navigator EX nella cartella Immagini (My Pictures)

- **Specifica cartella (Specify Folder)**

Aprire la finestra Visualizza e usa (View & Use) con l'opzione Specifica cartella (Specify Folder) selezionata.

È possibile aprire e utilizzare le immagini salvate in cartelle specifiche.

- **Immagini salvate di recente (Recently Saved Images)**

Aprire la finestra Visualizza e usa (View & Use) con l'opzione Immagini salvate di recente (Recently Saved Images) selezionata.

È possibile aprire e utilizzare le immagini che recentemente si sono trovate nei seguenti stati:

"Immagini acquisite/importate" (Scanned/Imported Images), "Allegato a messaggio di posta elettronica" (Attached to E-mail) o "Inviato all'applicazione" (Sent to Application).

➔ Finestra Visualizza e usa (View & Use)

-  (Cambia modalità)

Consente di passare alla schermata della modalità di selezione con un clic. Nella schermata della modalità di selezione con un clic, è possibile eseguire tutte le operazioni, "dalla scansione al salvataggio" e così via, in una sola volta, facendo semplicemente clic sull'icona corrispondente.

➔ [Schermata della modalità di selezione con un clic](#)

- **Mostra finestra all'avvio (Show this window at startup)**

Selezionare questa casella di controllo per aprire il menu principale all'avvio. Se questa casella di controllo non è selezionata, viene visualizzata l'ultima schermata utilizzata.

- **Preferenze (Preferences)**

Consente di aprire la finestra di dialogo Preferenze (Preferences). Nella finestra di dialogo Preferenze (Preferences), è possibile selezionare le impostazioni avanzate per le funzioni di MP Navigator EX.

➔ [Finestra di dialogo Preferenze \(Preferences\)](#)

-  **(Guida)**

Consente di aprire questa guida.

Argomento correlato

▶ [Apertura delle immagini salvate su un computer](#)

[Inizio pagina](#) ↕

Guida Avanzata

Guida Avanzata > Scansione > Scansione con le applicazioni software in dotazione > Schermate di MP Navigator EX > Scheda Scansione personalizzata con un clic (Custom Scan with One-click)

S704

MP Navigator EX

Scheda Scansione personalizzata con un clic (Custom Scan with One-click)

Selezionare Un clic (One-click) nella schermata della modalità di navigazione per visualizzare la scheda Scansione personalizzata con un clic (Custom Scan with One-click).

È possibile eseguire tutte le operazioni, "dalla scansione al salvataggio" e così via, in una sola volta, facendo semplicemente clic sull'icona corrispondente.

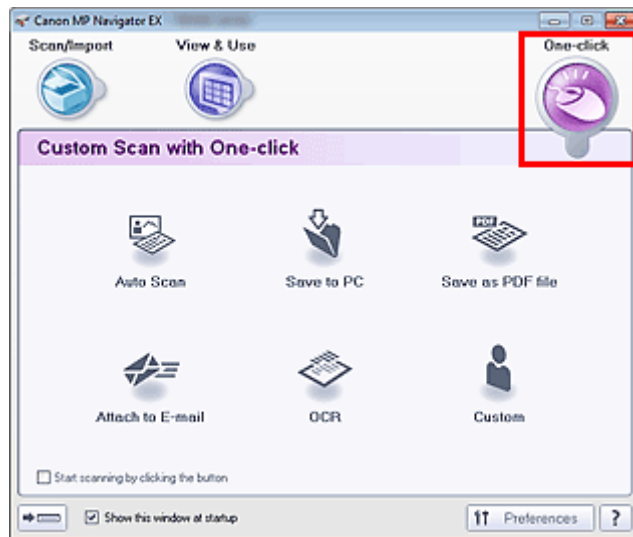

- **Scansione automatica (Auto Scan)**

Eseguire la scansione dei documenti rilevando automaticamente il tipo di documento. Il tipo file viene impostato automaticamente. I file vengono salvati sul computer.

Quando si fa clic su questa icona, si apre la finestra di dialogo Scansione automatica (Auto Scan) ed è possibile specificare le impostazioni di salvataggio.

➔ [Finestra di dialogo Scansione automatica \(Auto Scan\)](#)

- **Salva su PC (Save to PC)**

Consente di acquisire documenti o foto e di salvarli sul computer. Il tipo di documento può essere rilevato automaticamente.

Quando si fa clic su questa icona, si apre la finestra di dialogo Salva (Save) ed è possibile specificare le impostazioni di scansione/salvataggio.

➔ [Finestra di dialogo Salva \(Save\) \(Schermata della modalità di selezione con un clic\)](#)

- **Salva come file PDF (Save as PDF file)**

Consente di acquisire i documenti e di salvarli come file PDF.

Quando si fa clic su questa icona, si apre la finestra di dialogo PDF ed è possibile specificare le impostazioni di scansione/salvataggio e dell'applicazione.

➔ [Finestra di dialogo PDF](#)

- **Allega a messaggio di posta elettronica (Attach to E-mail)**

Consente di acquisire documenti o foto e di allegarli alla posta elettronica.

Quando si fa clic su questa icona, si apre la finestra di dialogo Posta (Mail) ed è possibile specificare le impostazioni di scansione/salvataggio e del programma di posta elettronica.

➔ [Finestra di dialogo Posta \(Mail\)](#)

- **OCR**

Consente di acquisire documenti di testo e successivamente di estrarre e visualizzare il testo dell'immagine in Blocco note (compreso in Windows).

Quando si fa clic su questa icona, si apre la finestra di dialogo OCR ed è possibile specificare le impostazioni di scansione/salvataggio.

➔ [Finestra di dialogo OCR](#)

- **Personalizzato (Custom)**

Consente di acquisire documenti/foto e di aprirli con l'applicazione specificata. Il tipo di documento può essere rilevato automaticamente.

Quando si fa clic su questa icona, si apre la finestra di dialogo Personalizzato (Custom) ed è possibile specificare le impostazioni di scansione/salvataggio e dell'applicazione.

➔ [Finestra di dialogo Personalizzato \(Custom\)](#)

- **Avvia la scansione selezionando il pulsante (Start scanning by clicking the button)**

Selezionare questa casella di controllo e fare clic su un'icona per avviare immediatamente la scansione.



- **(Cambia modalità)**

Consente di passare alla modalità di selezione con un clic. Viene visualizzata la schermata della modalità di selezione con un clic.

➔ [Schermata della modalità di selezione con un clic](#)

- **Mostra finestra all'avvio (Show this window at startup)**

Selezionare questa casella di controllo per aprire il menu principale all'avvio. Se questa casella di controllo non è selezionata, viene visualizzata l'ultima schermata utilizzata.

- **Preferenze (Preferences)**

Consente di aprire la finestra di dialogo Preferenze (Preferences). Nella finestra di dialogo Preferenze (Preferences), è possibile selezionare le impostazioni avanzate per le funzioni di MP Navigator EX.

➔ [Finestra di dialogo Preferenze \(Preferences\)](#)



- **(Guida)**

Consente di aprire questa guida.

Importante

- Quando si esegue la scansione con Tipo di documento (Document Type) impostato su Modalità automatica (Auto Mode) nella finestra di dialogo Salva (Save) o Personalizzato (Custom), si applicano le seguenti limitazioni.
Quando si converte il testo di un'immagine sottoposta a scansione in dati di testo modificabili, specificare un Tipo di documento (Document Type) (diverso da Modalità automatica (Auto Mode)).

Argomento correlato

- ▶ [Scansione semplificata con un clic](#)

[Inizio pagina](#) ↕

Guida Avanzata

Guida Avanzata > Scansione > Scansione con le applicazioni software in dotazione > Schermate di MP Navigator EX > Schermata Scansione automatica (Auto Scan) (finestra Scans./import (Scan/Import))

S744

MP Navigator EX

Schermata Scansione automatica (Auto Scan) (finestra Scans./import (Scan/Import))

Selezionare Scans./import (Scan/Import) nella schermata della modalità di navigazione, quindi fare clic su Scansione automatica (Auto Scan) o su Scansione automatica (Auto Scan) nella finestra Scans./import (Scan/Import) per aprire la schermata Scansione automatica (Auto Scan) (finestra Scans./import (Scan/Import)).

Aprire questa finestra se si desidera acquisire documenti mediante il rilevamento automatico del tipo di documento.

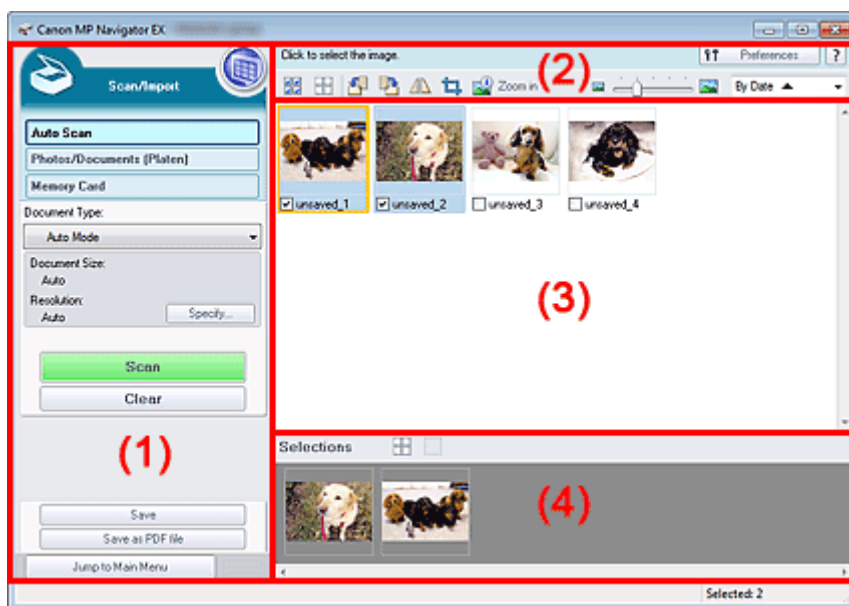

- (1) Pulsanti delle impostazioni e delle operazioni
- (2) Barra degli strumenti
- (3) Finestra delle miniature
- (4) Area delle immagini selezionate

- **Documenti supportati**

Foto, cartoline, biglietti da visita, riviste, giornali, documenti di testo e BD/DVD/CD.

► Importante

- La scansione dei seguenti tipi di documenti potrebbe non riuscire correttamente. Per acquisire altri tipi di documenti, specificare il tipo di documento.
 - Foto formato A4
 - Documenti di testo di dimensioni inferiori a 2L (127 mm x 178 mm) (5" x 7"), ad esempio pagine di libri tascabili con il dorso tagliato
 - Documenti stampati su carta bianca sottile
 - Documenti lunghi e stretti quali foto panoramiche
- ➔ **Scansione di foto e documenti**
- È possibile che le etichette riflettenti per disco non vengano acquisite correttamente.
- Posizionare i documenti correttamente in base al tipo di documento da acquisire. In caso contrario, i documenti potrebbero non essere acquisiti correttamente. Per ulteriori informazioni sul posizionamento dei documenti, vedere " [Posizionamento dei documenti](#) ".

Nota

- Per ridurre l'effetto moiré, aprire la " [Schermata Foto/docum. \(piano di lettura\) \(Photos/Documents \(Platen\)\) \(finestra Scans./import \(Scan/Import\)\)](#) " e impostare Tipo di documento (Document Type) su Rivista (a colori) (Magazine(Color)).
-

Pulsanti delle impostazioni e delle operazioni



● (Visualizza e usa)

Fare clic su questa icona per aprire immagini e file PDF salvati sul computer. Si apre la finestra Visualizza e usa (View & Use).

➔ [Finestra Visualizza e usa \(View & Use\)](#)

● Scansione automatica (Auto Scan)

Visualizza la schermata per la scansione di documenti rilevando automaticamente il tipo di documento e così via.

● Foto/docum. (piano di lettura) (Photos/Documents (Platen))

Fare clic su questa icona per acquisire foto, documenti, riviste e altri materiali stampati. Viene visualizzata la schermata che consente di acquisire foto e documenti.

➔ [Schermata Foto/docum. \(piano di lettura\) \(Photos/Documents \(Platen\)\) \(finestra Scans./import \(Scan/Import\)\)](#)

● Scheda di memoria (Memory Card)

Fare clic su questa opzione per importare le immagini salvate su una scheda di memoria. Viene visualizzata la schermata per importare le immagini da una scheda di memoria.

➔ [Schermata Scheda di memoria \(Memory Card\) \(finestra Scans./import \(Scan/Import\)\)](#)

● Tipo di documento (Document Type)

Viene impostata l'opzione Modalità automatica (Auto Mode).

● Specifica... (Specify...)

Selezionare se applicare correzioni adeguate in base al tipo di documento.

➔ [Finestra di dialogo Impostazioni scansione \(Scan Settings\) \(Scansione automatica \(Auto Scan\)\)](#)

● Scansione (Scan)

Viene avviata la scansione.

● Cancella (Clear)

Consente di eliminare tutte le immagini visualizzate nella finestra delle miniature.



Nota

- Le immagini non salvate sul computer verranno eliminate. Per conservare immagini importanti, utilizzare Salva (Save) o altri metodi di salvataggio sul computer prima di fare clic su Cancella (Clear).
-

● Salva (Save)

Consente di salvare le immagini selezionate. Fare clic per aprire la finestra di dialogo Salva (Save) e specificare le impostazioni di salvataggio.

➔ [Finestra di dialogo Salva \(Save\)](#)

● Salva come file PDF (Save as PDF file)

Consente di salvare le immagini selezionate in formato PDF. Fare clic per aprire la finestra di dialogo Salva come file PDF (Save as PDF file) e specificare le impostazioni di salvataggio.

➔ [Finestra di dialogo Salva come file PDF \(Save as PDF file\)](#)

● Passa al menu principale (Jump to Main Menu)

Consente di passare al menu principale.

Barra degli strumenti

● Preferenze (Preferences)

Consente di aprire la finestra di dialogo Preferenze (Preferences). Nella finestra di dialogo Preferenze (Preferences), è possibile selezionare le impostazioni avanzate per le funzioni di MP Navigator EX.

➔ Finestra di dialogo Preferenze (Preferences)

-  **(Guida)**

Consente di aprire questa guida.

- **Strumenti di modifica**

-  **(Seleziona tutto)**

Consente di selezionare tutte le immagini visualizzate nella finestra delle miniature.

-  **(Annulla tutto)**

Consente di annullare tutte le selezioni delle immagini nella finestra delle miniature.

-  **(Ruota a sinistra)**

Consente di ruotare di 90 gradi in senso antiorario l'immagine selezionata (evidenziata da un contorno arancione).

-  **(Ruota a destra)**

Consente di ruotare di 90 gradi in senso orario l'immagine selezionata (evidenziata da un contorno arancione).

-  **(Inverti)**

Consente di invertire orizzontalmente l'immagine selezionata (evidenziata da un contorno arancione).

-  **(Taglio)**

Consente di ritagliare l'immagine selezionata (evidenziata da un contorno arancione). Il "ritaglio" è l'operazione che consente di selezionare l'area che si desidera conservare di una foto, eliminandone il resto. Fare clic su questo pulsante per aprire la finestra Ritaglia (Crop) e specificare il riquadro di ritaglio.

-  **Zoom avanti (Zoom in)**

Consente di ingrandire l'immagine selezionata (evidenziata da un contorno arancione). È inoltre possibile ingrandire l'immagine facendo doppio clic su di essa.

-  **(Dimensioni di visualizzazione)**

Consente di modificare le dimensioni delle immagini visualizzate nella finestra delle miniature.

-  **(Ordina per)**

Consente di ordinare le immagini nella finestra delle miniature per categoria o per data (crescente o decrescente).

Finestra delle miniature

- **Finestra delle miniature**

Vengono visualizzate le immagini acquisite.

Quando si seleziona la casella di controllo di un'immagine, l'immagine viene visualizzata nell'area delle immagini selezionate.

Nota

- Le miniature potrebbero essere visualizzate come "?" quando la memoria disponibile non è sufficiente per visualizzarle.

Quando le immagini vengono ordinate per Categorie (Categories)

- **Chiudi tutto (Close All) / Apri tutto (Open All)**

È possibile nascondere o mostrare tutte le immagini delle categorie visualizzate.

- **Chiudi tutto (Close All)**

Consente di nascondere tutte le immagini.

- **Apri tutto (Open All)**

Consente di visualizzare tutte le immagini.



Nota

- Quando si fa clic su Chiudi tutto (Close All), il pulsante si trasforma in Apri tutto (Open All).
-

Area delle immagini selezionate



(Annulla tutto)

Consente di annullare la selezione di tutte le immagini visualizzate nell'area delle immagini selezionate.



(Annulla selezione)

Consente di annullare la selezione dell'immagine selezionata (con un contorno arancione) nell'area delle immagini selezionate.

- **Area delle immagini selezionate**

Vengono visualizzate le immagini selezionate nella finestra delle miniature.

Argomento correlato

- ▶ [Scansione semplificata con Scansione automatica \(Auto Scan\)](#)

[Inizio pagina](#) ↕

Guida Avanzata

Guida Avanzata > Scansione > Scansione con le applicazioni software in dotazione > Schermate di MP Navigator EX > Finestra di dialogo Impostazioni scansione (Scan Settings) (Scansione automatica (Auto Scan))

S745

MP Navigator EX

Finestra di dialogo Impostazioni scansione (Scan Settings) (Scansione automatica (Auto Scan))

La finestra di dialogo Impostazioni scansione (Scan Settings) viene visualizzata quando si seleziona Specifica... (Specify...) nella finestra Scans./import (Scan/Import).

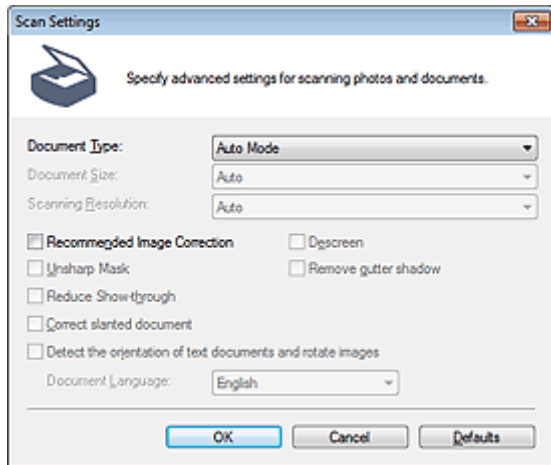

- **Tipo di documento (Document Type)**

Viene impostata l'opzione Modalità automatica (Auto Mode).

► Importante

- Posizionare i documenti correttamente in base al tipo di documento da acquisire. In caso contrario, i documenti potrebbero non essere acquisiti correttamente. Per ulteriori informazioni sul posizionamento dei documenti, vedere " [Posizionamento dei documenti](#) ".

- **Corr. immagine consigliata (Recommended Image Correction)**

Selezionare questa casella di controllo per applicare le correzioni adeguate automaticamente, in base al tipo di documento.

► Importante

- Quando questa casella di controllo è selezionata, i file vengono salvati solo in formato JPEG/Exif o PDF.
- Quando questa casella di controllo è selezionata, la scansione può durare più a lungo del solito.
- Il tono del colore può cambiare rispetto all'immagine originale a causa delle correzioni. In questo caso, deselezionare la casella di controllo ed eseguire la scansione.

- **Predefinite (Defaults)**

Consente di ripristinare le impostazioni predefinite.

[Inizio pagina](#) ↕

Guida Avanzata

Guida Avanzata > Scansione > Scansione con le applicazioni software in dotazione > Schermate di MP Navigator EX > Schermata Foto/docum. (piano di lettura) (Photos/Documents (Platen)) (finestra Scans./import (Scan/Import))

S708

MP Navigator EX

Schermata Foto/docum. (piano di lettura) (Photos/Documents (Platen)) (finestra Scans./import (Scan/Import))

Selezionare Scans./import (Scan/Import) nella schermata della modalità di navigazione, quindi fare clic su Foto/docum. (piano di lettura) (Photos/Documents (Platen)) o su Foto/docum. (piano di lettura) (Photos/Documents (Platen)) nella finestra Scans./import (Scan/Import) per aprire la schermata Foto/docum. (piano di lettura) (Photos/Documents (Platen)) (finestra Scans./import (Scan/Import)).

Aprire questa finestra se si desidera acquisire i documenti dal piano di lettura.

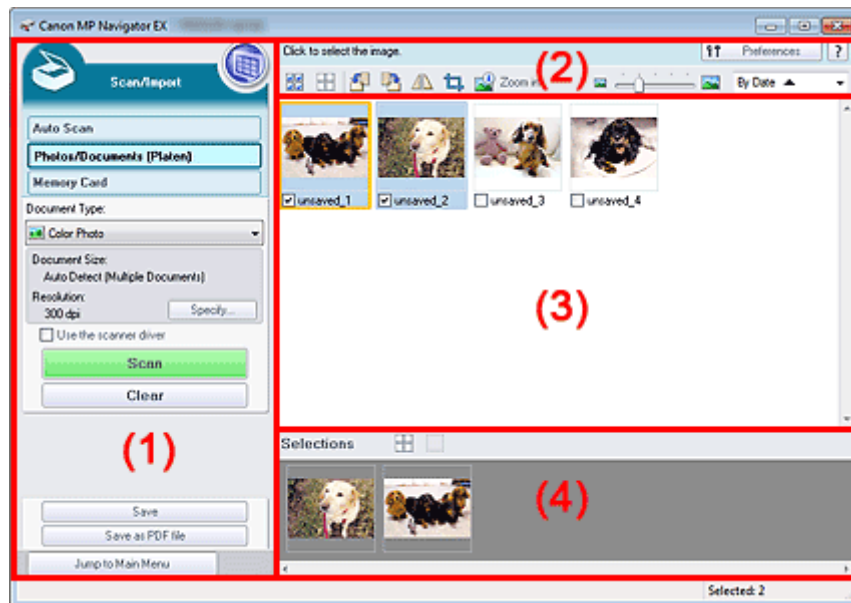

- (1) Pulsanti delle impostazioni e delle operazioni
- (2) Barra degli strumenti
- (3) Finestra delle miniature
- (4) Area delle immagini selezionate

Pulsanti delle impostazioni e delle operazioni

-  **(Visualizza e usa)**
 Fare clic su questa icona per aprire immagini e file PDF salvati sul computer. Si apre la finestra Visualizza e usa (View & Use).
 ➔ Finestra Visualizza e usa (View & Use)
- **Scansione automatica (Auto Scan)**
 Fare clic su questa opzione se si desidera acquisire documenti mediante il rilevamento automatico del tipo di documento e così via. Viene visualizzata la schermata per la scansione con Scansione automatica (Auto Scan).
 ➔ Schermata Scansione automatica (Auto Scan) (finestra Scans./import (Scan/Import))
- **Foto/docum. (piano di lettura) (Photos/Documents (Platen))**
 Visualizza la schermata che consente di acquisire foto, documenti e altri materiali stampati.
- **Scheda di memoria (Memory Card)**

Fare clic su questa opzione per importare le immagini salvate su una scheda di memoria. Viene visualizzata la schermata per importare le immagini da una scheda di memoria.

➔ [Schermata Scheda di memoria \(Memory Card\) \(finestra Scans./import \(Scan/Import\)\)](#)

- **Tipo di documento (Document Type)**

Selezionare il tipo di documento da acquisire.

Scansione di foto: Fotografia a colori (Color Photo) o Fotografia in bianco e nero (Black and White Photo)

Scansione di documenti di testo: Documento a colori (Color Document), Documento in bianco e nero (Black and White Document) o Testo (OCR) (Text(OCR))

Scansione di riviste: Rivista (a colori) (Magazine(Color))

Importante

- Non è possibile selezionare Tipo di documento (Document Type) se è selezionata la casella di controllo Usa driver dello scanner (Use the scanner driver).

- **Specifica... (Specify...)**

Consente di specificare le dimensioni del documento, la risoluzione e altre impostazioni di scansione avanzate.

➔ [Finestra di dialogo Impostazioni scansione \(Scan Settings\) \(Foto/Documenti\)](#)

Importante

- Specifica... (Specify...) non è disponibile se è selezionata la casella di controllo Usa driver dello scanner (Use the scanner driver).

- **Usa driver dello scanner (Use the scanner driver)**

Selezionare questa casella di controllo per eseguire la scansione utilizzando ScanGear (driver dello scanner). ScanGear consente di correggere le immagini e regolare i colori durante la scansione.

- **Scansione (Scan)**

Viene avviata la scansione.

Nota

- Questo pulsante cambia in Apri driver dello scanner (Open Scanner Driver) se si seleziona l'opzione Usa driver dello scanner (Use the scanner driver).

- **Apri driver dello scanner (Open Scanner Driver)**

Viene avviato ScanGear.

Per informazioni dettagliate sulle schermate di ScanGear, vedere " [Schermate di ScanGear \(driver dello scanner\)](#) ".

Nota

- Questo pulsante cambia in Scansione (Scan) se si deseleziona l'opzione Usa driver dello scanner (Use the scanner driver).

- **Cancella (Clear)**

Consente di eliminare tutte le immagini visualizzate nella finestra delle miniature.

Nota

- Le immagini non salvate sul computer verranno eliminate. Per conservare immagini importanti, utilizzare Salva (Save) o altri metodi di salvataggio sul computer prima di fare clic su Cancella (Clear).

- **Salva (Save)**

Consente di salvare le immagini selezionate. Fare clic per aprire la finestra di dialogo Salva (Save) e specificare le impostazioni di salvataggio.

➔ [Finestra di dialogo Salva \(Save\)](#)

- **Salva come file PDF (Save as PDF file)**

Consente di salvare le immagini selezionate in formato PDF. Fare clic per aprire la finestra di dialogo Salva come file PDF (Save as PDF file) e specificare le impostazioni di salvataggio.

➔ Finestra di dialogo Salva come file PDF (Save as PDF file)

- **Passa al menu principale (Jump to Main Menu)**

Consente di passare al menu principale.

Barra degli strumenti

- **Preferenze (Preferences)**

Consente di aprire la finestra di dialogo Preferenze (Preferences). Nella finestra di dialogo Preferenze (Preferences), è possibile selezionare le impostazioni avanzate per le funzioni di MP Navigator EX.

➔ Finestra di dialogo Preferenze (Preferences)

-  **(Guida)**

Consente di aprire questa guida.

- **Strumenti di modifica**

-  **(Seleziona tutto)**

Consente di selezionare tutte le immagini visualizzate nella finestra delle miniature.

-  **(Annulla tutto)**

Consente di annullare tutte le selezioni delle immagini nella finestra delle miniature.

-  **(Ruota a sinistra)**

Consente di ruotare di 90 gradi in senso antiorario l'immagine selezionata (evidenziata da un contorno arancione).

-  **(Ruota a destra)**

Consente di ruotare di 90 gradi in senso orario l'immagine selezionata (evidenziata da un contorno arancione).

-  **(Inverti)**

Consente di invertire orizzontalmente l'immagine selezionata (evidenziata da un contorno arancione).

-  **(Taglio)**

Consente di ritagliare l'immagine selezionata (evidenziata da un contorno arancione). Il "ritaglio" è l'operazione che consente di selezionare l'area che si desidera conservare di una foto, eliminandone il resto. Fare clic su questo pulsante per aprire la finestra Ritaglia (Crop) e specificare il riquadro di ritaglio.

-  **Zoom avanti (Zoom in)**

Consente di ingrandire l'immagine selezionata (evidenziata da un contorno arancione). È inoltre possibile ingrandire l'immagine facendo doppio clic su di essa.

-  **(Dimensioni di visualizzazione)**

Consente di modificare le dimensioni delle immagini visualizzate nella finestra delle miniature.

-  **(Ordina per)**

Consente di ordinare le immagini nella finestra delle miniature per categoria o per data (crescente o decrescente).

Finestra delle miniature

- **Finestra delle miniature**

Vengono visualizzate le immagini acquisite.

Quando si seleziona la casella di controllo di un'immagine, l'immagine viene visualizzata nell'area

delle immagini selezionate.

Nota

- Le miniature potrebbero essere visualizzate come "?" quando la memoria disponibile non è sufficiente per visualizzarle.
-

Quando le immagini vengono ordinate per Categorie (Categories)

- **Chiudi tutto (Close All) / Apri tutto (Open All)**

È possibile nascondere o mostrare tutte le immagini delle categorie visualizzate.

- **Chiudi tutto (Close All)**
Consente di nascondere tutte le immagini.
- **Apri tutto (Open All)**
Consente di visualizzare tutte le immagini.

Nota

- Quando si fa clic su Chiudi tutto (Close All), il pulsante si trasforma in Apri tutto (Open All).
-

Area delle immagini selezionate

-  **(Annulla tutto)**

Consente di annullare la selezione di tutte le immagini visualizzate nell'area delle immagini selezionate.

-  **(Annulla selezione)**

Consente di annullare la selezione dell'immagine selezionata (con un contorno arancione) nell'area delle immagini selezionate.

- **Area delle immagini selezionate**

Vengono visualizzate le immagini selezionate nella finestra delle miniature.

Argomento correlato

- ▶ [Scansione di foto e documenti](#)

[Inizio pagina](#) ↕

Guida Avanzata

Guida Avanzata > Scansione > Scansione con le applicazioni software in dotazione > Schermate di MP Navigator EX > Finestra di dialogo Impostazioni scansione (Scan Settings) (Foto/Documenti)

S713

MP Navigator EX

Finestra di dialogo Impostazioni scansione (Scan Settings) (Foto/Documenti)

La finestra di dialogo Impostazioni scansione (Scan Settings) viene visualizzata quando si seleziona Specifica... (Specify...) nella finestra Scans./import (Scan/Import).

Nella finestra Impostazioni scansione (Scan Settings), è possibile definire le impostazioni avanzate di scansione.

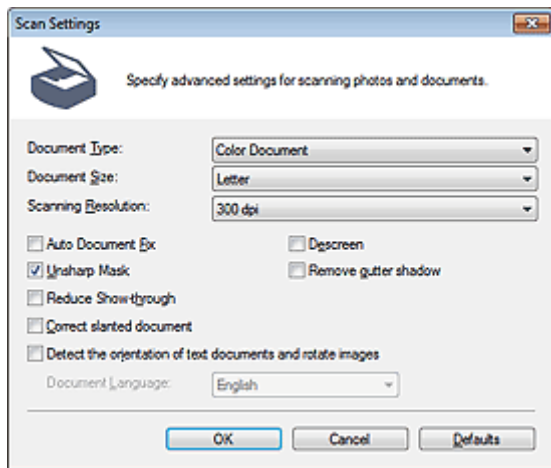

• Tipo di documento (Document Type)

Selezionare il tipo di documento da acquisire.

Scansione di foto: Fotografia a colori (Color Photo) o Fotografia in bianco e nero (Black and White Photo)

Scansione di documenti di testo: Documento a colori (Color Document), Documento in bianco e nero (Black and White Document) o Testo (OCR) (Text(OCR))

Scansione di riviste: Rivista (a colori) (Magazine(Color))

► Importante

- Non è possibile selezionare Testo (OCR) (Text(OCR)) quando è selezionata l'opzione Comprimi immagini acquisite durante trasferimento (Compress scanned images when transferring) nella **Scheda Generale (General)** della finestra di dialogo Preferenze (Preferences).

• Dimensioni documento (Document Size)

Selezionare le dimensioni del documento da acquisire.

Se si seleziona l'opzione Personalizzato (Custom), viene visualizzata una schermata che consente di specificare le dimensioni del documento. Selezionare una Unità (Units), quindi inserire i valori di Larghezza (Width) e Altezza (Height) e fare clic su OK.

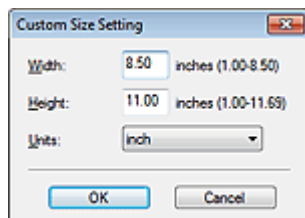

► Importante

- Se si seleziona Rilevamento automatico (Auto Detect), è possibile che l'immagine non venga

acquisita nella posizione e nelle dimensioni corrette. In questo caso, modificare le dimensioni con il formato effettivo del documento (A4, Letter e così via) e allineare un angolo del documento con l'angolo in corrispondenza della freccia (segno di allineamento) del piano di lettura.

- Non è possibile selezionare Rilevamento automatico (più docum.) (Auto Detect (Multiple Documents)) o Rilevamento automatico (Auto Detect) se Tipo di documento (Document Type) è Testo (OCR) (Text(OCR)).

● Risoluzione di scansione (Scanning Resolution)

Selezionare la risoluzione a cui acquisire i documenti.

➔ **Risoluzione**

Nota

- È possibile specificare le seguenti risoluzioni di scansione se Tipo di documento (Document Type) è Testo (OCR) (Text(OCR)).
300 dpi / 400 dpi

● **Correzione automatica foto (Auto Photo Fix) / Correzione automatica documenti (Auto Document Fix)**

L'elemento nella schermata varia in base al Tipo di documento (Document Type).

● **Correzione automatica foto (Auto Photo Fix)**

Viene visualizzato quando Tipo di documento (Document Type) è Fotografia a colori (Color Photo). Selezionare questa casella di controllo per analizzare automaticamente la scena acquisita (paesaggio, scena notturna, e così via) e applicare automaticamente le correzioni adeguate.

● **Correzione automatica documenti (Auto Document Fix)**

Viene visualizzato quando Tipo di documento (Document Type) è impostato su Documento a colori (Color Document), Documento in bianco e nero (Black and White Document) o Rivista (a colori) (Magazine(Color)). Selezionare questa casella di controllo per rendere più nitido il testo di un documento o di una rivista per una migliore leggibilità.

Importante

- Quando questa casella di controllo è selezionata, i file vengono salvati solo in formato JPEG/Exif o PDF.
- Quando questa casella di controllo è selezionata, la scansione può durare più a lungo del solito.
- Non è possibile selezionare questa casella di controllo se Tipo di documento (Document Type) è Fotografia in bianco e nero (Black and White Photo) o Testo (OCR) (Text(OCR)).
- Non è possibile selezionare questa casella di controllo quando è selezionata la casella di controllo Comprimi immagini acquisite durante trasferimento (Compress scanned images when transferring) nella [Scheda Generale \(General\)](#) della finestra di dialogo Preferenze (Preferences).
- Il tono del colore può cambiare rispetto all'immagine originale a causa delle correzioni. In questo caso, deselezionare la casella di controllo ed eseguire la scansione.

● **Descreening (Descreen)**

Selezionare questa casella di controllo per ridurre l'effetto moiré.

Le foto e le immagini stampate vengono visualizzate come un insieme di piccoli punti. Il moiré è un fenomeno in base al quale si evidenzia una gradazione irregolare o a strisce nelle parti di un'immagine acquisita in cui i punti interferiscono gli uni con gli altri. La funzione Descreening (Descreen) consente di ridurre questo effetto.

Importante

- Non è possibile selezionare questa impostazione quando Tipo di documento (Document Type) è Fotografia a colori (Color Photo), Fotografia in bianco e nero (Black and White Photo) o Testo (OCR) (Text(OCR)).

Nota

- Quando la funzione Descreening (Descreen) è abilitata, la scansione dura più a lungo del solito.

● **Accentua contrasto (Unsharp Mask)**

Selezionare questa casella di controllo per accentuare il contorno dei soggetti e aumentare i dettagli dell'immagine.

 **Importante**

- Non è possibile selezionare questa casella di controllo se Tipo di documento (Document Type) è Testo (OCR) (Text(OCR)).

- **Rimuovi ombra rilegatura (Remove gutter shadow)**

Selezionare questa casella di controllo per correggere le ombre che compaiono tra le pagine quando si esegue la scansione di opuscoli aperti.

 **Importante**

- Non è possibile selezionare questa casella di controllo se Dimensioni documento (Document Size) è impostato su Rilevamento automatico (Auto Detect), Rilevamento automatico (più docum.) (Auto Detect (Multiple Documents)) o Pinzatura assistita (Stitch Assist).
- Non è possibile selezionare questa casella di controllo quando è selezionata la casella di controllo Comprimi immagini acquisite durante trasferimento (Compress scanned images when transferring) nella **Scheda Generale (General)** della finestra di dialogo Preferenze (Preferences).
- Per eseguire la scansione, allineare un angolo del documento all'angolo con la freccia sul piano di lettura (segno di allineamento).

 **Nota**

- Utilizzare la scheda Modalità avanzata (Advanced Mode) di ScanGear (driver dello scanner) per correggere le ombre di rilegatura quando si acquisiscono documenti di dimensioni non standard o quando sono impostati fotogrammi di ritaglio personalizzati.
Per informazioni dettagliate, vedere " [Correzione ombra rilegatura \(Gutter Shadow Correction\)](#) ".

- **Riduci trasparenza (Reduce Show-through)**

Selezionare questa casella di controllo per rendere più nitido il testo di un documento e ridurre l'effetto di trasparenza dell'altra faccia tipico dei giornali.

 **Importante**

- Non è possibile selezionare questa impostazione quando Tipo di documento (Document Type) è Fotografia a colori (Color Photo), Fotografia in bianco e nero (Black and White Photo) o Testo (OCR) (Text(OCR)).

 **Nota**

- Selezionare questa casella di controllo se Tipo di documento (Document Type) è un documento di testo e nell'immagine acquisita sono presenti trasparenze.

- **Correggi l'inclinazione dei documenti (Correct slanted document)**

Selezionare questa casella di controllo per rilevare il testo acquisito e correggere l'angolo (entro -0,1 e -10 gradi o +0,1 e +10 gradi) del documento.

 **Importante**

- Non è possibile selezionare questa casella di controllo se Tipo di documento (Document Type) è Fotografia a colori (Color Photo) o Fotografia in bianco e nero (Black and White Photo).
- Non è possibile selezionare questa casella di controllo se Dimensioni documento (Document Size) è impostato su Pinzatura assistita (Stitch Assist).
- L'inclinazione dei seguenti tipi di documenti potrebbe non essere corretta poiché il testo non può essere rilevato correttamente.
 - Documenti in cui le righe di testo siano inclinate più di 10 gradi o i cui angoli varino a seconda delle righe
 - Documenti contenenti testo verticale e orizzontale
 - Documenti con caratteri estremamente grandi o piccoli
 - Documenti con poco testo
 - Documenti contenenti figure/immagini
 - Documenti scritti a mano
 - Documenti contenenti righe verticali e orizzontali (tabelle)

 **Nota**

- Quando la funzione Correggi l'inclinazione dei documenti (Correct slanted document) è abilitata,

la scansione dura più a lungo del solito.

- **Rileva l'orientamento dei documenti di testo e ruota le immagini (Detect the orientation of text documents and rotate images)**

Selezionare questa casella di controllo per rilevare l'orientamento del documento dal testo acquisito e ruotare l'immagine acquisita nell'orientamento corretto. Selezionare la lingua del documento da acquisire in Lingua documento (Document Language).

Importante

- Non è possibile selezionare questa casella di controllo se Tipo di documento (Document Type) è Fotografia a colori (Color Photo) o Fotografia in bianco e nero (Black and White Photo).
- Non è possibile selezionare questa casella di controllo se Dimensioni documento (Document Size) è impostato su Pinzatura assistita (Stitch Assist).
- Questa funzione potrebbe non funzionare correttamente a seconda della lingua del documento. Sono supportati i documenti di testo scritti in lingue che possono essere selezionate da Lingua documento (Document Language).
- L'orientamento dei seguenti tipi di documenti potrebbe non essere corretto poiché il testo non può essere rilevato correttamente. In tal caso, selezionare l'immagine acquisita nella finestra delle miniature della " [Schermata Foto/docum. \(piano di lettura\) \(Photos/Documents \(Platen\)\) \(finestra Scans./import \(Scan/Import\)\)](#)" e ruotarla con gli strumenti di modifica.
 - La risoluzione non rientra nell'intervallo da 300 dpi a 600 dpi
 - La dimensione del font non rientra nell'intervallo da 8 punti a 48 punti
 - Documenti che contengono font speciali, effetti, corsivo o testo scritto a mano
 - Documenti con sfondi a motivi

Nota

- La scansione richiede più tempo del solito quando si attiva Rileva l'orientamento dei documenti di testo e ruota le immagini (Detect the orientation of text documents and rotate images).

- **Lingua documento (Document Language)**

Selezionare la lingua del documento da acquisire.

Importante

- Non è possibile selezionare questa casella di controllo se Tipo di documento (Document Type) è Fotografia a colori (Color Photo) o Fotografia in bianco e nero (Black and White Photo).
- Non è possibile selezionare questa casella di controllo se Dimensioni documento (Document Size) è impostato su Pinzatura assistita (Stitch Assist).

- **Predefinite (Defaults)**

Consente di ripristinare le impostazioni predefinite.

[Inizio pagina](#) 

Guida Avanzata

Guida Avanzata > Scansione > Scansione con le applicazioni software in dotazione > Schermate di MP Navigator EX > Finestra di dialogo Salva (Save)

S716

MP Navigator EX

Finestra di dialogo Salva (Save)

La finestra di dialogo Salva (Save) viene visualizzata quando si seleziona Salva (Save) nella finestra Scans./import (Scan/Import).

Nella finestra di dialogo Salva (Save), è possibile specificare le impostazioni per salvare le immagini su computer.

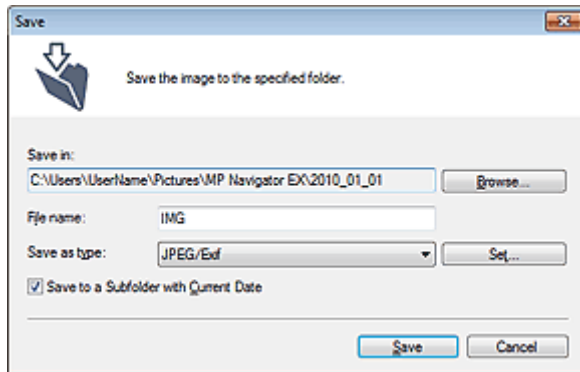

• Salva in (Save in)

Visualizza la cartella in cui salvare le immagini acquisite. Per cambiare la cartella, fare clic su Sfoglia... (Browse...) per selezionarne un'altra.

Per impostazione predefinita, le immagini acquisite vengono salvate nelle seguenti cartelle.

Windows 7: cartella MP Navigator EX nella cartella Immagini (My Pictures)

Windows Vista: cartella MP Navigator EX nella cartella Immagini (Pictures)

Windows XP: cartella MP Navigator EX nella cartella Immagini (My Pictures)

► Importante

- Per salvare su una scheda di memoria, attivare la scrittura sullo slot della scheda dell'apparecchiatura. Per maggiori dettagli sull'attivazione della scrittura, vedere " [Impostazione dello slot della scheda come unità scheda di memoria del computer](#) ".

• Nome file (File name)

Immettere il nome file dell'immagine da salvare (fino a 64 caratteri). Quando si salvano più file, a ogni nome file vengono aggiunte 4 cifre.

• Tipo file (Save as type)

Selezionare un tipo di file per salvare le immagini acquisite.

Selezionare JPEG/Exif, TIFF o BMP.

► Importante

- Non è possibile selezionare JPEG/Exif se Tipo di documento (Document Type) è Testo (OCR) (Text(OCR)).
- Non è possibile selezionare JPEG/Exif quando Bianco e Nero (Black and White) è selezionato per Modalità colore (Color Mode) nella scheda Modalità avanzata (Advanced Mode) di ScanGear (driver dello scanner).

• Imposta... (Set...)

Quando Tipo file (Save as type) è impostato su JPEG/Exif

È possibile specificare un tipo di compressione per i file JPEG. Selezionare Alta (Compressione bassa) (High(Low Compression)), Standard o Bassa (Compressione alta) (Low(High Compression)).

 **Importante**

- Questa impostazione non è disponibile se viene selezionata la casella di controllo **Comprimi immagini acquisite durante trasferimento** (Compress scanned images when transferring) nella "**Scheda Generale (General)**" della finestra di dialogo **Preferenze (Preferences)**.

- **Salva in una sottocartella con data corrente (Save to a Subfolder with Current Date)**

Selezionare questa casella di controllo per creare una sottocartella nella cartella specificata in **Salva in (Save in)** con la data corrente e salvare in tale cartella i file acquisiti tramite scansione. Verrà creata una sottocartella denominata ad esempio "2010_01_01" (anno_mese_giorno).

Se questa casella di controllo non è selezionata, i file vengono salvati direttamente nella cartella specificata in **Salva in (Save in)**.

[Inizio pagina ↕](#)

Guida Avanzata

Guida Avanzata > Scansione > Scansione con le applicazioni software in dotazione > Schermate di MP Navigator EX > Finestra di dialogo Salva come file PDF (Save as PDF file)

S717

MP Navigator EX

Finestra di dialogo Salva come file PDF (Save as PDF file)

Nella finestra di dialogo Salva come file PDF (Save as PDF file), è possibile specificare le impostazioni avanzate per salvare le immagini acquisite in formato PDF. È possibile salvare più documenti come un unico file PDF o aggiungere pagine ad un file PDF creato con MP Navigator EX.

Importante

- Non è possibile salvare immagini di oltre 10501 pixel in senso verticale e orizzontale.

Se l'apertura avviene dalla finestra Scans./import (Scan/Import)

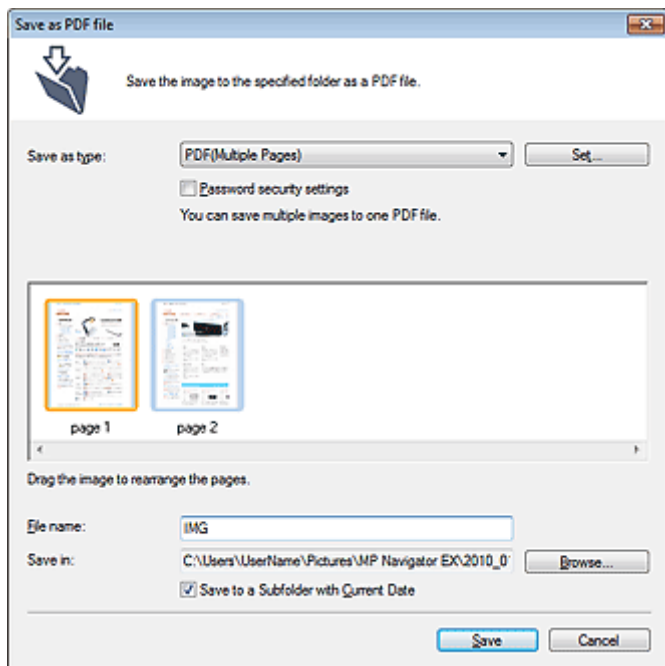

Se l'apertura avviene dalla finestra Visualizza e usa (View & Use)

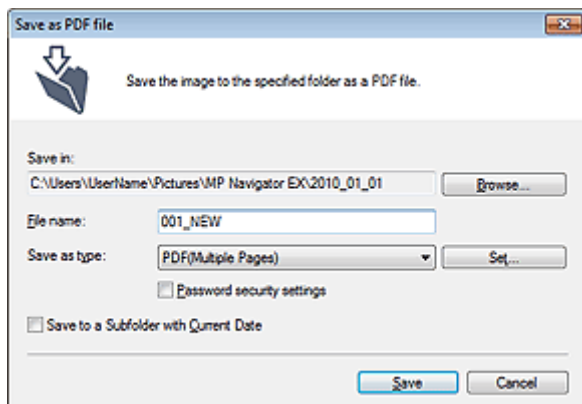

- Tipo file (Save as type)**

Selezionare un tipo di file PDF per salvare le immagini acquisite.

- **PDF**

Consente di salvare ciascuna delle immagini selezionate come un file PDF separato.

- **PDF (a più pagine) (PDF(Multiple Pages))**

Consente di salvare più immagini in un file PDF.



Nota

- Quando si selezionano più immagini, viene visualizzato PDF (a più pagine) (PDF(Multiple Pages)).

- **PDF (aggiungi pagina) (PDF(Add Page))**

Consente di aggiungere le immagini acquisite in un file PDF. Le immagini vengono aggiunte alla fine del file PDF. Non è possibile riordinare le pagine del file PDF al quale sono state aggiunte le immagini.



Importante

- È possibile aggiungere le immagini unicamente ai file PDF creati con MP Navigator EX. Non è possibile specificare i file PDF creati con altre applicazioni. Non è possibile specificare file PDF modificati con altre applicazioni.
 - Se l'apertura avviene dalla finestra Visualizza e usa (View & Use), non è possibile selezionare PDF (aggiungi pagina) (PDF(Add Page)).
 - Se viene modificato un file PDF protetto da password, le password verranno eliminate. Reimpostare le password.
- ➔ [Impostazione di password per i file PDF](#)

- **Imposta... (Set...)**

Consente di definire le impostazioni avanzate per la creazione di file PDF. Per ulteriori informazioni, vedere "[Finestra di dialogo Impostazioni PDF \(PDF Settings\)](#)".

- **Impostazioni di protezione con password (Password security settings)**

Selezionare questa casella di controllo per aprire la finestra di dialogo Protezione con password - Impostazioni (Password Security -Settings), nella quale è possibile impostare le password di apertura, modifica e stampa dei file PDF creati.

➔ [Impostazione di password per i file PDF](#)

- **Aggiungi a (Add to)**

Questa impostazione è visualizzata quando si seleziona PDF (aggiungi pagina) (PDF(Add Page)) per Tipo file (Save as type) e si specifica il file PDF al quale aggiungere le immagini. Per cambiare il file, fare clic su Sfoglia... (Browse...) e selezionarne un altro.



Importante

- È possibile aggiungere le immagini unicamente ai file PDF creati con MP Navigator EX. Non è possibile specificare i file PDF creati con altre applicazioni. Non è possibile specificare file PDF modificati con altre applicazioni.

- **Nome file (File name)**

Immettere il nome file dell'immagine da salvare (fino a 64 caratteri). Quando si salvano più file come file PDF separati, a ogni nome file vengono aggiunte 4 cifre.

- **Salva in (Save in)**

Visualizza la cartella nella quale salvare i file PDF. Per cambiare la cartella, fare clic su Sfoglia... (Browse...) per selezionarne un'altra.

Per impostazione predefinita, le immagini acquisite vengono salvate nelle seguenti cartelle.

Windows 7: cartella MP Navigator EX nella cartella Immagini (My Pictures)

Windows Vista: cartella MP Navigator EX nella cartella Immagini (Pictures)

Windows XP: cartella MP Navigator EX nella cartella Immagini (My Pictures)

- **Salva in una sottocartella con data corrente (Save to a Subfolder with Current Date)**

Selezionare questa casella di controllo per creare una sottocartella nella cartella specificata in Salva in (Save in) con la data corrente e salvare in tale cartella i file acquisiti tramite scansione. Verrà creata una sottocartella denominata ad esempio "2010_01_01" (anno_mese_giorno).

Se questa casella di controllo non è selezionata, i file vengono salvati direttamente nella cartella

specificata in Salva in (Save in).

[Inizio pagina](#) ↕

Guida Avanzata

Guida Avanzata > Scansione > Scansione con le applicazioni software in dotazione > Schermate di MP Navigator EX > Finestra di dialogo Impostazioni PDF (PDF Settings)

S736

MP Navigator EX

Finestra di dialogo Impostazioni PDF (PDF Settings)

Nella finestra di dialogo Impostazioni PDF (PDF Settings), è possibile specificare il tipo di compressione per il PDF e altre impostazioni avanzate per la creazione di file PDF.

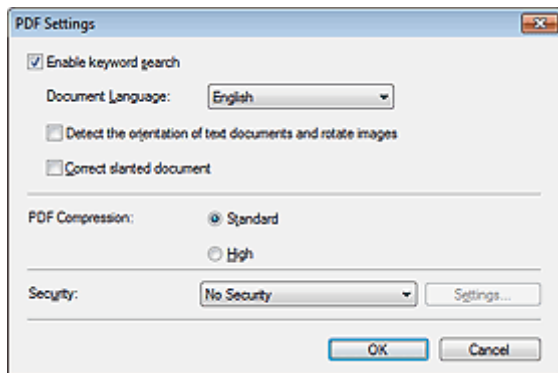

Importante

- Per immagini con risoluzioni che non rientrano nell'intervallo da 75 dpi a 600 dpi è disponibile solo l'impostazione Protezione (Security).

- **Attiva ricerca per parola chiave (Enable keyword search)**

Selezionare questa casella di controllo per convertire i caratteri di un documento in dati di testo. In tal modo sarà possibile eseguire una ricerca semplice per parola chiave.

- **Lingua documento (Document Language)**

Selezionare la lingua del documento da acquisire.

- **Rileva l'orientamento dei documenti di testo e ruota le immagini (Detect the orientation of text documents and rotate images)**

Selezionare questa casella di controllo per rilevare l'orientamento del documento dal testo acquisito e ruotare l'immagine acquisita nell'orientamento corretto.

Importante

- Questa funzione potrebbe non funzionare correttamente a seconda della lingua del documento. Sono supportati i documenti di testo scritti in lingue che possono essere selezionate da Lingua documento (Document Language).
- L'orientamento dei seguenti tipi di documenti potrebbe non essere corretto poiché il testo non può essere rilevato correttamente.
 - La risoluzione non rientra nell'intervallo da 300 dpi a 600 dpi
 - La dimensione del font non rientra nell'intervallo da 8 punti a 48 punti
 - Documenti che contengono font speciali, effetti, corsivo o testo scritto a mano
 - Documenti con sfondi a motivi

- **Correggi l'inclinazione dei documenti (Correct slanted document)**

Selezionare questa casella di controllo per rilevare il testo acquisito e correggere l'angolo (entro -0,1 e -10 gradi o +0,1 e +10 gradi) del documento.

Importante

- L'inclinazione dei seguenti tipi di documenti potrebbe non essere corretta poiché il testo non può essere rilevato correttamente.
 - Documenti in cui le righe di testo siano inclinate più di 10 gradi o i cui angoli varino a seconda delle righe

- Documenti contenenti testo verticale e orizzontale
- Documenti con caratteri estremamente grandi o piccoli
- Documenti con poco testo
- Documenti contenenti figure/immagini
- Documenti scritti a mano
- Documenti contenenti righe verticali e orizzontali (tabelle)

- **Compressione PDF (PDF Compression)**

Consente di selezionare un tipo di compressione per il salvataggio.

- **Standard**

Normalmente è consigliabile selezionare questa impostazione.

- **Alta (High)**

Comprime il file al salvataggio riducendo il carico che grava sulla rete/il server.

Importante

- Le immagini PDF a compressione alta potrebbero subire un deterioramento se vengono salvate più volte con tale compressione.

Importante

- Non è possibile selezionare il tipo di compressione se per Modalità colore (Color Mode) è selezionato Bianco e Nero (Black and White).
- Non è possibile impostare il tipo di compressione quando si esegue la scansione selezionando PDF dal pannello dei comandi della macchina.

- **Protezione (Security)**

Consente di impostare le password di apertura, modifica e stampa dei file PDF creati.

Importante

- Questa funzione non è disponibile quando le immagini vengono salvate automaticamente dopo la scansione.

Nota

- Selezionare Protezione con password (Password Security) e impostare le password nella finestra di dialogo Protezione con password - Impostazioni (Password Security -Settings).
➔ [Impostazione di password per i file PDF](#)

Guida Avanzata

Guida Avanzata > Scansione > Scansione con le applicazioni software in dotazione > Schermate di MP Navigator EX > Schermata Scheda di memoria (Memory Card) (finestra Scans./import (Scan/Import))

S710

MP Navigator EX

Schermata Scheda di memoria (Memory Card) (finestra Scans./import (Scan/Import))

Selezionare Scans./import (Scan/Import) nella schermata della modalità di navigazione e fare clic su Scheda di memoria (Memory Card) oppure su Scheda di memoria (Memory Card) nella finestra Scans./import (Scan/Import) per aprire la schermata Scheda di memoria (Memory Card) (finestra Scans./import (Scan/Import)).

Aprire questa finestra per importare le immagini (compresi i file PDF creati tramite scansione con il pannello dei comandi) salvate su una scheda di memoria.

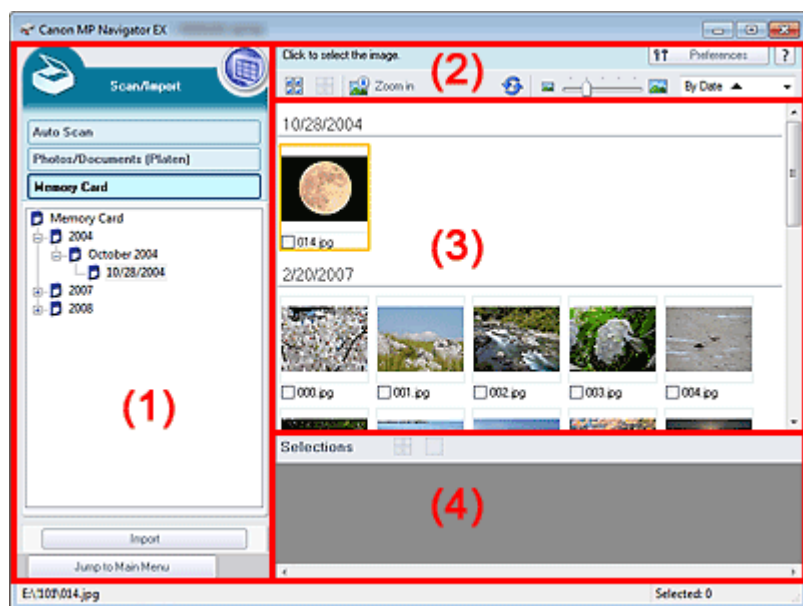

- (1) Pulsanti delle impostazioni e delle operazioni
- (2) Barra degli strumenti
- (3) Finestra delle miniature
- (4) Area delle immagini selezionate

Pulsanti delle impostazioni e delle operazioni

- (Visualizza e usa)**
 Fare clic su questa icona per aprire immagini e file PDF salvati sul computer. Si apre la finestra Visualizza e usa (View & Use).
 ➔ Finestra Visualizza e usa (View & Use)
- Scansione automatica (Auto Scan)**
 Fare clic su questa opzione se si desidera acquisire documenti mediante il rilevamento automatico del tipo di documento e così via. Viene visualizzata la schermata per la scansione con Scansione automatica (Auto Scan).
 ➔ Schermata Scansione automatica (Auto Scan) (finestra Scans./import (Scan/Import))
- Foto/docum. (piano di lettura) (Photos/Documents (Platen))**
 Fare clic su questa icona per acquisire foto, documenti, riviste e altri materiali stampati. Viene visualizzata la schermata che consente di acquisire foto e documenti.

➔ Schermata Foto/docum. (piano di lettura) (Photos/Documents (Platen)) (finestra Scans./import (Scan/Import))

- **Scheda di memoria (Memory Card)**

Visualizza le cartelle di immagini e i file PDF (raggruppati per mese/anno e mese/giorno/anno) nella scheda di memoria in visualizzazione struttura. Selezionare una cartella per visualizzarne il contenuto nella finestra delle miniature a destra.

La data del file corrisponde alla data di acquisizione o di aggiornamento.

- **Importa (Import)**

Le immagini selezionate vengono importate e aperte nella finestra Visualizza e usa (View & Use).

➔ Finestra Visualizza e usa (View & Use)

- **Passa al menu principale (Jump to Main Menu)**

Consente di passare al menu principale.

Barra degli strumenti

- **Preferenze (Preferences)**

Consente di aprire la finestra di dialogo Preferenze (Preferences). Nella finestra di dialogo Preferenze (Preferences), è possibile selezionare le impostazioni avanzate per le funzioni di MP Navigator EX.

➔ Finestra di dialogo Preferenze (Preferences)

-  **(Guida)**

Consente di aprire questa guida.

- **Strumenti di modifica**

-  **(Seleziona tutto)**

Consente di selezionare tutte le immagini visualizzate nella finestra delle miniature.

-  **(Annulla tutto)**

Consente di annullare tutte le selezioni delle immagini nella finestra delle miniature.

-  **Zoom avanti (Zoom in)**

Consente di ingrandire l'immagine selezionata (evidenziata da un contorno arancione). È inoltre possibile ingrandire l'immagine facendo doppio clic su di essa. Quando si seleziona un file PDF, è possibile controllare tutte le pagine.

-  **(Aggiorna)**

Consente di aggiornare il contenuto della finestra delle miniature.

-  **(Dimensioni di visualizzazione)**

Consente di modificare le dimensioni delle immagini visualizzate nella finestra delle miniature.

-  **(Ordina per)**

Consente di ordinare le immagini nella finestra delle miniature per data (crescente o decrescente).

Finestra delle miniature

- **Finestra delle miniature**

Le immagini salvate sulla scheda di memoria vengono visualizzate per anno o mese/anno.

Quando si seleziona la casella di controllo di un'immagine, l'immagine viene visualizzata nell'area delle immagini selezionate.

Area delle immagini selezionate

-  **(Annulla tutto)**

Consente di annullare la selezione di tutte le immagini visualizzate nell'area delle immagini selezionate.

-  **(Annulla selezione)**

Consente di annullare la selezione dell'immagine selezionata (con un contorno arancione) nell'area delle immagini selezionate.

- **Area delle immagini selezionate**

Vengono visualizzate le immagini selezionate nella finestra delle miniature.

Argomento correlato

► [Importazione delle immagini salvate su una scheda di memoria](#)

[Inizio pagina](#) ↑

Guida Avanzata

Guida Avanzata > Scansione > Scansione con le applicazioni software in dotazione > Schermate di MP Navigator EX > Finestra Visualizza e usa (View & Use)

S711

MP Navigator EX

Finestra Visualizza e usa (View & Use)

Nella schermata della modalità di navigazione, selezionare Visualizza e usa (View & Use) e fare clic su Casella personale (Immag. acquisite/importate) (My Box (Scanned/Imported Images)), Specifica cartella (Specify Folder) o Immagini salvate di recente (Recently Saved Images) per aprire la finestra Visualizza e usa (View & Use).

Aprire questa finestra per visualizzare o utilizzare immagini digitalizzate o salvate su computer.

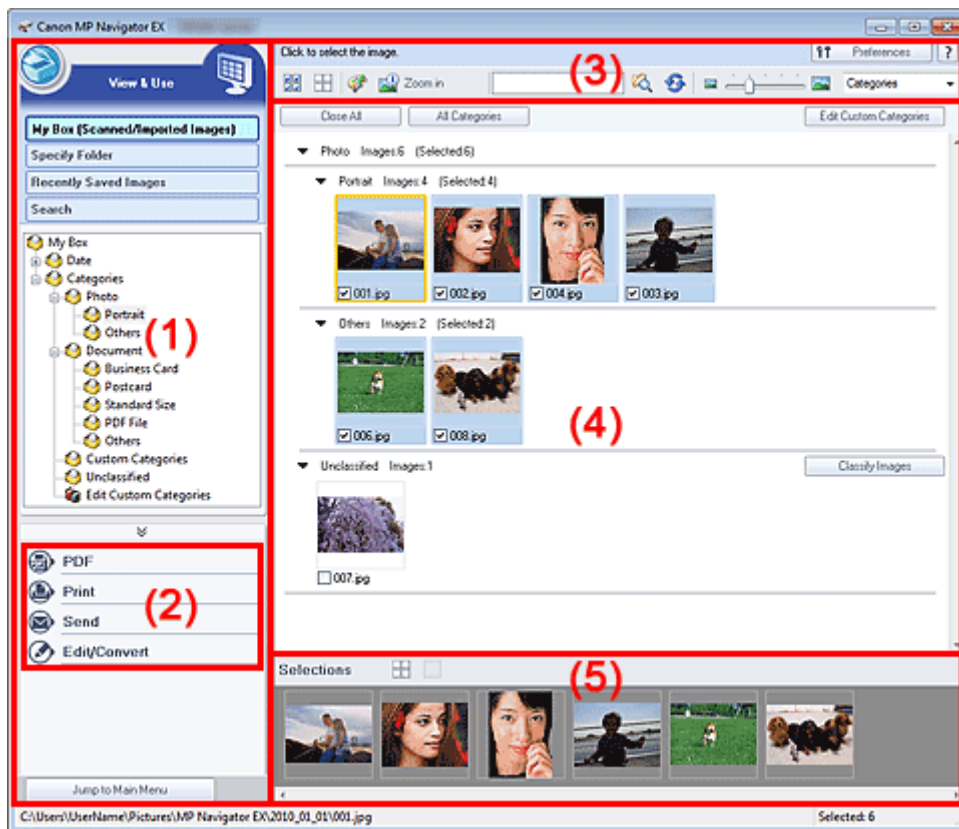

- (1) Visualizzazione delle voci di impostazione
- (2) Pulsanti di gestione delle immagini
- (3) Barra degli strumenti
- (4) Finestra delle miniature
- (5) Area delle immagini selezionate

► Importante

- Per il formato PDF, vengono visualizzati unicamente i file creati con MP Navigator EX. Non è possibile visualizzare i file PDF creati con altre applicazioni. Non è possibile visualizzare i file PDF modificati con altre applicazioni.

Visualizzazione delle voci di impostazione

-  (Scans./import)

Fare clic su questa icona per acquisire foto, documenti, riviste e altri materiali stampati. Si apre la

finestra Scans./import (Scan/Import).

➔ Schermata Foto/docum. (piano di lettura) (Photos/Documents (Platen)) (finestra Scans./import (Scan/Import))

- **Casella personale (Immag. acquisite/importate) (My Box (Scanned/Imported Images))**

Visualizza le cartelle di immagini (raggruppate per anno, mese/anno e mese/data/anno) nella Casella personale in visualizzazione struttura. Selezionare una cartella per visualizzarne il contenuto nella finestra delle miniature a destra.

La data dell'immagine corrisponde alla data di scansione, di acquisizione o di aggiornamento.

- **Specifica cartella (Specify Folder)**

Visualizza tutti i dischi rigidi e le cartelle in visualizzazione struttura. Selezionare una cartella per visualizzarne le immagini nella finestra delle miniature a destra.

Per ridenominare una cartella, selezionarla e fare clic su di essa per evidenziarne il nome.

- **Immagini salvate di recente (Recently Saved Images)**

Mostra in visualizzazione struttura, raggruppate per data, le immagini che recentemente si sono trovate nei seguenti stati: "Immagini acquisite/importate" (Scanned/Imported Images), "Allegato a messaggio di posta elettronica" (Attached to E-mail) o "Inviato all'applicazione" (Sent to Application). Per "Immagini acquisite/importate" (Scanned/Imported Images), le opzioni "Dallo scanner" (From Scanner) e "Dalla scheda di memoria" (From Memory Card) vengono visualizzate separatamente. Selezionare una cartella Mese/Giorno/Anno per visualizzarne le immagini per data nella finestra delle miniature a destra.

La data dell'immagine corrisponde alla data di acquisizione o di invio.

Fare clic su Cancella cronologia (Clear History) per cancellare tutti i dati (cartelle e immagini) visualizzati in Immagini salvate di recente (Recently Saved Images).

Nota

- Gli effettivi file delle immagini non vengono eliminati.

- **Cerca (Search)**

Vengono visualizzate le opzioni di ricerca avanzata.

➔ Ricerca delle immagini

- **Passa al menu principale (Jump to Main Menu)**

Consente di passare al menu principale.

Importante

- L'opzione Passa al menu principale (Jump to Main Menu) non viene visualizzata quando la finestra viene aperta direttamente da Solution Menu EX.

Pulsanti di gestione delle immagini

- **Pulsanti di gestione delle immagini**

Consente di specificare le operazioni da eseguire con le immagini selezionate. Per ulteriori informazioni su ciascun pulsante, vedere le sezioni corrispondenti di seguito.

➔ Creazione/modifica di file PDF

➔ Stampa di documenti

➔ Stampa di foto

➔ Invio tramite posta elettronica

➔ Modifica di file

Nota

- I pulsanti di gestione delle immagini vengono visualizzati quando sono installate le relative applicazioni.

Barra degli strumenti

- **Preferenze (Preferences)**

Consente di aprire la finestra di dialogo Preferenze (Preferences). Nella finestra di dialogo Preferenze (Preferences), è possibile selezionare le impostazioni avanzate per le funzioni di MP

Navigator EX.

➔ [Finestra di dialogo Preferenze \(Preferences\)](#)

-  **(Guida)**

Consente di aprire questa guida.

- **Strumenti di modifica**

-  **(Seleziona tutto)**

Consente di selezionare tutte le immagini visualizzate nella finestra delle miniature.

-  **(Annulla tutto)**

Consente di annullare tutte le selezioni delle immagini nella finestra delle miniature.

-  **(Correzione/miglioramento immagine)**

Consente di correggere l'immagine di destinazione (con un contorno arancione). Fare clic su questo pulsante per aprire la finestra Correggi/Migliora immagini (Correct/Enhance Images) nella quale è possibile correggere/migliorare le immagini e inoltre regolare la luminosità dell'immagine, il contrasto e così via.

➔ [Finestra Correggi/Migliora immagini \(Correct/Enhance Images\)](#)

Importante

- La funzione di correzione/miglioramento immagine non può essere applicata ai file PDF o ai file binari in bianco e nero.

-  **Zoom avanti (Zoom in)**

Consente di ingrandire l'immagine selezionata (evidenziata da un contorno arancione). È inoltre possibile ingrandire l'immagine facendo doppio clic su di essa. Quando si seleziona un file PDF, è possibile controllare tutte le pagine.

È inoltre possibile controllare le informazioni relative al file quali nome file, data, dimensioni e impostazioni di protezione. Un'icona raffigurante un lucchetto viene visualizzata per i file PDF impostati con Password apertura documento (Document Open Password).

➔ [Apertura/modifica di file PDF protetti da password](#)

-  **(Cerca)**

Immettere una parola o una frase inclusa nel nome file, le informazioni Exif o un testo PDF

dell'immagine da cercare, quindi fare clic su  (Cerca). Per le informazioni Exif, viene cercato il testo in Produttore (Maker), Modello (Model), Descrizione (Description) e Commento utente (User Comment).

Nota

- Cercare le immagini in Casella personale (Immag. acquisite/importate) (My Box (Scanned/Imported Images)), Immagini salvate di recente (Recently Saved Images) o in una cartella selezionata e nelle relative sottocartelle.

-  **(Aggiorna)**

Consente di aggiornare il contenuto della finestra delle miniature.

-  **(Dimensioni di visualizzazione)**

Consente di modificare le dimensioni delle immagini visualizzate nella finestra delle miniature.

- **(Ordina per)**

Ordina le immagini visualizzate nella finestra delle miniature per categoria, per data (crescente o decrescente) o per nome (crescente o decrescente).

È possibile ordinare le immagini per categoria soltanto quando è visualizzato Casella personale (Immag. acquisite/importate) (My Box (Scanned/Imported Images)) o Specifica cartella (Specify Folder).

Finestra delle miniature

- **Finestra delle miniature**

Vengono visualizzate le immagini acquisite.

Quando si seleziona la casella di controllo di un'immagine, l'immagine viene visualizzata nell'area delle immagini selezionate.

Per ridenominare un'immagine, selezionarla e fare clic sul relativo nome per evidenziarlo.

Trascinare un'immagine per eseguire quanto segue.

- Spostarsi fra le varie categorie nella finestra delle miniature
- Spostarsi su una cartella di categorie visualizzata in Casella personale (Immag. acquisite/importate) (My Box (Scanned/Imported Images))
- Copiare in una cartella visualizzata in Specifica cartella (Specify Folder)

► Importante

- Durante la ridenominazione di un file, non è possibile modificarne l'estensione (.jpg, .pdf e così via).
- Non è possibile spostare o copiare immagini nelle cartelle delle date mostrate nella visualizzazione struttura in Casella personale (Immag. acquisite/importate) (My Box (Scanned/Imported Images)) o Immagini salvate di recente (Recently Saved Images).

📖 Nota

- Un'icona raffigurante un lucchetto viene visualizzata per i file PDF impostati con Password apertura documento (Document Open Password).
- Le miniature potrebbero essere visualizzate come "?" nei seguenti casi.
 - Apertura di immagini non supportate
 - Dimensione file eccessiva e memoria insufficiente per visualizzare l'immagine
 - Il file è danneggiato

Quando le immagini vengono ordinate per Categorie (Categories)

Le immagini acquisite vengono visualizzate per categoria.

📖 Nota

- Alcune immagini potrebbero non essere rilevate correttamente e quindi venire classificate in categorie errate. In tal caso, trascinare un'immagine per spostarla da una categoria ad un'altra.

- **Nome categoria Immagini: N (Selezionate: n)**

▼ Photo Images:3 (Selected:1)

▼ Portrait Images:2 (Selected:1)



- **Nome categoria**

Vengono fornite le seguenti categorie.

Foto: Ritratto (Portrait), Altre (Others)

Documenti: Biglietto da visita (Business Card), Cartolina Immagini (Postcard), Dimensioni normali (Standard Size), PDF File, Altre (Others)

Categorie personalizzate: consente di visualizzare le categorie personalizzate.

Non classificata: consente di visualizzare le immagini che non sono classificate.

- **Immagini: N (Images: N)**

Visualizza il numero di immagini classificate nella categoria.

- **(Selezionate: n) ((Selected: n))**

Visualizza il numero di immagini la cui casella di controllo è selezionata.

📖 Nota

- Questa porzione viene visualizzata solo se una o più immagini sono selezionate.

- **Chiudi tutto (Close All) / Apri tutto (Open All)**

È possibile nascondere o mostrare tutte le immagini delle categorie visualizzate. Questo pulsante è visibile soltanto se è visualizzato Casella personale (Immag. acquisite/importate) (My Box (Scanned/Imported Images)) o Specifica cartella (Specify Folder).

- **Chiudi tutto (Close All)**

Consente di nascondere tutte le immagini.

- **Apri tutto (Open All)**

Consente di visualizzare tutte le immagini.

Nota

- Subito dopo avere aperto la finestra Visualizza e usa (View & Use) o dopo avere ordinato le immagini, vengono visualizzate tutte le immagini e Chiudi tutto (Close All).
 - Quando si fa clic su Chiudi tutto (Close All), il pulsante si trasforma in Apri tutto (Open All).
-

- **Tutte le categorie (All Categories) / Categorie specif. (Specific Categories)**

È possibile visualizzare tutte le categorie o solo quelle contenenti immagini. Questo pulsante è visibile soltanto se è visualizzato Casella personale (Immag. acquisite/importate) (My Box (Scanned/Imported Images)) o Specifica cartella (Specify Folder).

- **Tutte le categorie (All Categories)**

Consente di visualizzare tutte le categorie e le immagini.

- **Categorie specif. (Specific Categories)**

Consente di visualizzare le categorie contenenti immagini, oltre alle immagini contenute. Nella finestra dell'elenco delle miniature verranno visualizzate più immagine per semplificare l'individuazione o lo spostamento di quelle desiderate.

Nota

- Subito dopo avere aperto la finestra Visualizza e usa (View & Use) vengono visualizzate le categorie contenenti immagini insieme alle immagini contenute, quindi viene visualizzato Tutte le categorie (All Categories).
 - Fare clic su Tutte le categorie (All Categories) per passare a Categorie specif. (Specific Categories).
-

- **Modifica categorie personalizzate (Edit Custom Categories)**

Quando è visualizzato Casella personale (Immag. acquisite/importate) (My Box (Scanned/Imported Images)) o Specifica cartella (Specify Folder), si apre la finestra di dialogo Modifica categorie personalizzate (Edit Custom Categories).

Nella finestra di dialogo Modifica categorie personalizzate (Edit Custom Categories), è possibile aggiungere/eliminare le categorie visualizzate in Categorie personalizzate (Custom Categories).

Per ulteriori informazioni, vedere "[Classificazione delle immagini in categorie](#)".

- **Classifica immagini (Classify Images)**

Le immagini importate da dischi fissi o schede di memoria vengono visualizzate in Non classificata (Unclassified). Fare clic su Classifica immagini (Classify Images) per classificarle automaticamente.

Questo pulsante è visibile soltanto se è visualizzato Casella personale (Immag. acquisite/importate) (My Box (Scanned/Imported Images)) o Specifica cartella (Specify Folder).

Nota

- Se vi sono molte immagini da classificare, la classificazione può richiedere del tempo.
-

Area delle immagini selezionate

-  **(Annulla tutto)**

Consente di annullare la selezione di tutte le immagini visualizzate nell'area delle immagini selezionate.

-  **(Annulla selezione)**

Consente di annullare la selezione dell'immagine selezionata (con un contorno arancione) nell'area delle immagini selezionate.

- **Area delle immagini selezionate**

Vengono visualizzate le immagini selezionate nella finestra delle miniature.

Argomento correlato

► [Apertura delle immagini salvate su un computer](#)

[Inizio pagina](#) ↕

Guida Avanzata

Guida Avanzata > Scansione > Scansione con le applicazioni software in dotazione > Schermate di MP Navigator EX > Finestra Crea/modifica file PDF (Create/Edit PDF file)

S715

MP Navigator EX

Finestra Crea/modifica file PDF (Create/Edit PDF file)

Fare clic su PDF nella finestra Visualizza e usa (View & Use), quindi selezionare Crea/modifica file PDF (Create/Edit PDF file) nell'elenco per aprire la finestra Crea/modifica file PDF (Create/Edit PDF file).

La finestra Crea/modifica file PDF (Create/Edit PDF file) consente di aggiungere/eliminare pagine e di modificare l'ordine delle pagine dei file PDF creati con MP Navigator EX.

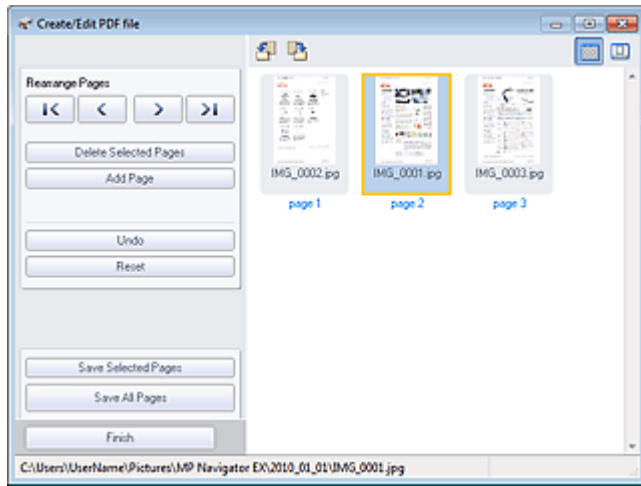

Importante

- Non è possibile salvare immagini di oltre 10501 pixel in senso verticale e orizzontale.
- Se viene modificato un file PDF protetto da password, le password verranno eliminate. Reimpostare le password.
 - ➔ [Impostazione di password per i file PDF](#)
- È possibile creare o modificare fino a 99 pagine in una volta con MP Navigator EX.

• Riordina le pagine (Rearrange Pages)

È possibile spostare l'immagine selezionata (con un contorno arancione).



- Sposta l'immagine selezionata all'inizio del documento.



- Sposta l'immagine selezionata indietro di una pagina.



- Sposta l'immagine selezionata avanti di una pagina.



- Sposta l'immagine selezionata alla fine del documento.

Nota

- È inoltre possibile modificare l'ordine delle pagine trascinando l'immagine.

• Elimina pagine selezionate (Delete Selected Pages)

Elimina l'immagine selezionata.

- **Aggiungi pagina (Add Page)**

Consente di selezionare e aggiungere un file PDF esistente.

Nota

- Per aggiungere un file PDF protetto da password, si richiede l'immissione di una password.

- **Annulla (Undo)**

Annulla l'ultima modifica apportata.

- **Ripristina (Reset)**

Annulla tutte le modifiche apportate.

- **Salva pagine selezionate (Save Selected Pages)**

Apri la finestra di dialogo Salva come file PDF (Save as PDF file). Specificare le impostazioni di salvataggio. Viene salvata solo la pagina selezionata.

Nota

- Se sono state selezionate più pagine, viene creato un file PDF di più pagine.
- Per ulteriori informazioni sulla finestra di dialogo Salva come file PDF (Save as PDF file) vedere "[Finestra di dialogo Salva come file PDF \(Save as PDF file\)](#)".

- **Salva tutte le pagine (Save All Pages)**

Apri la finestra di dialogo Salva come file PDF (Save as PDF file). Consente di specificare le impostazioni di salvataggio e salvare tutte le pagine nell'elenco come un unico file PDF o salvare tutte le pagine come file PDF separati.

Nota

- Per ulteriori informazioni sulla finestra di dialogo Salva come file PDF (Save as PDF file) vedere "[Finestra di dialogo Salva come file PDF \(Save as PDF file\)](#)".

- **Fine (Finish)**

Chiude la finestra Crea/modifica file PDF (Create/Edit PDF file).

- **Barra degli strumenti**

-  **(Ruota a sinistra)**

Consente di ruotare la pagina di 90 gradi in senso antiorario.





-  **(Ruota a destra)**

Consente di ruotare la pagina di 90 gradi in senso orario.

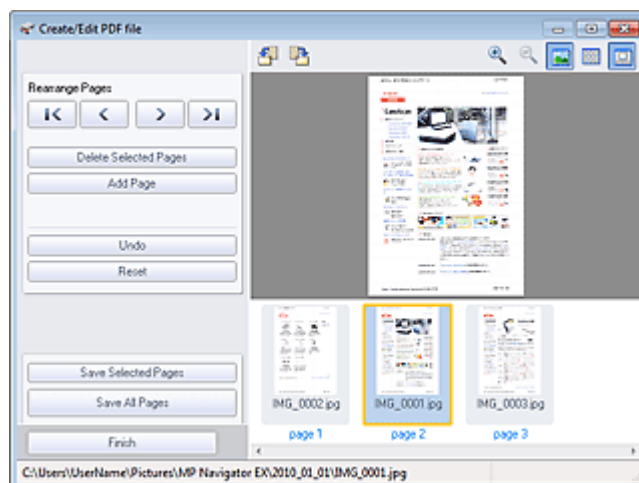
-  **(Modalità Anteprima)**

Passa alla modalità di visualizzazione in anteprima.
La pagina selezionata viene visualizzata in Anteprima (Preview).



-  **(Ingrandisci)**
Ingrandisce l'immagine visualizzata in Anteprima (Preview).
-  **(Riduci)**
Riduce l'immagine visualizzata in Anteprima (Preview).
-  **(Schermo intero)**
Visualizza l'intera immagine.
-  **(Modalità Miniatura)**
Passa alla modalità di visualizzazione in miniatura. Le pagine vengono visualizzate come miniature.

[Inizio pagina](#) ↕

Guida Avanzata

Guida Avanzata > Scansione > Scansione con le applicazioni software in dotazione > Schermate di MP Navigator EX > Finestra di dialogo Stampa documento (Print Document)

S718

MP Navigator EX

Finestra di dialogo Stampa documento (Print Document)

Fare clic su Stampa (Print) nella finestra Visualizza e usa (View & Use), quindi selezionare Stampa documento (Print Document) nell'elenco per aprire la finestra di dialogo Stampa documento (Print Document).

Nella finestra di dialogo Stampa documento (Print Document), è possibile definire le impostazioni avanzate per stampare più immagini acquisite simultaneamente.

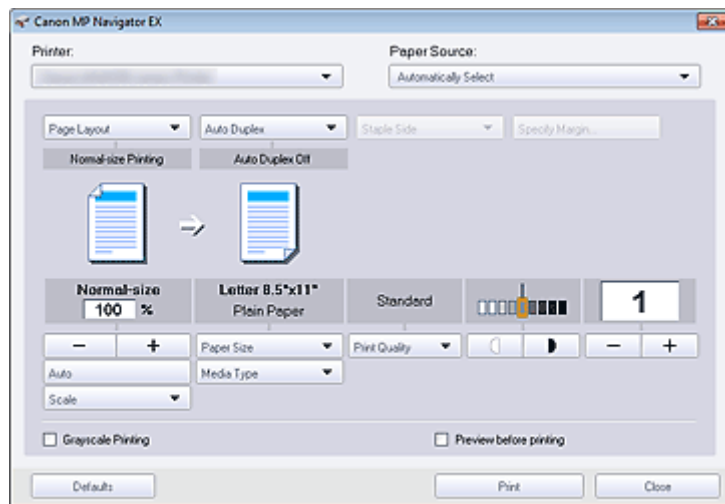

- **Stampante (Printer)**
Selezionare la stampante da usare.
- **Alimen. carta (Paper Source)**
Consente di selezionare l'alimentazione della carta.
- **Layout di pagina (Page Layout)**
Consente di selezionare il tipo di stampa.
 - **Stampa dimensioni normali (Normal-size Printing)**
Viene stampata un'immagine per foglio.
 - **Stampa in scala (Scaled Printing)**
Stampa le immagini applicando la scala selezionata (ingrandite o ridotte).
 - **Stampa adattata alla pagina (Fit-to-Page Printing)**
Stampa un'immagine adattandola al formato carta (ingrandita o ridotta).
 - **Stampa senza bordo (Borderless Printing)**
Consente di stampare l'immagine su un foglio di carta intero senza bordi.
 - **Stampa layout pagina (2 su 1) (Page Layout Printing (2 on 1))**
Consente di disporre e di stampare due immagini su un foglio di carta.
 - **Stampa layout pagina (4 su 1) (Page Layout Printing (4 on 1))**
Consente di disporre e di stampare quattro immagini su un foglio di carta.
- **Fronte/retro autom. (Auto Duplex)**
Consente di stampare automaticamente su entrambi i lati di un foglio di carta.

- L'opzione Fronte/retro autom. (Auto Duplex) viene visualizzata soltanto se Layout di pagina (Page Layout) è impostato su Stampa dimensioni normali (Normal-size Printing) o Stampa in scala (Scaled Printing), ed è disponibile se Tipo di supporto (Media Type) è impostato su Carta comune (Plain Paper).

● Pinzatura laterale (Staple Side)

Consente di selezionare il lato di pinzatura dall'elenco.

Nota

- Pinzatura laterale (Staple Side) è disponibile quando si imposta Fronte/retro autom. (Auto Duplex On).

● Specifica margine... (Specify Margin...)

Specificare l'ampiezza del margine (da 0 mm a 30 mm) (da 0 pollici a 1,18 pollici).

Nota

- Specifica margine... (Specify Margin...) è disponibile quando si imposta Fronte/retro autom. (Auto Duplex On).
- Una pagina del documento potrebbe non rientrare in una sola pagina a causa dell'impostazione Specifica margine... (Specify Margin...). In tal caso, il documento verrà stampato in formato ridotto.

● Ingrandisci/Riduci

Consente di ingrandire o ridurre l'immagine da stampare.

-   (Ingrandisci/Riduci)

Consentono di stampare un'immagine ridotta o ingrandita specificando la scala in incrementi di 1 %.

● Auto

La scala viene regolata automaticamente in base alla larghezza della carta rilevata e al formato carta selezionato. L'immagine può essere stampata, a seconda del formato, con rotazione di 90 gradi.

● Scala (Scale)

Consente di selezionare una scala dall'elenco.

Importante

- Con dimensioni normali (100%), è possibile che la dimensione delle immagini stampate risulti piccola o che alcune parti delle immagini siano tagliate. In tal caso, selezionare Auto per adeguare la stampa in proporzione al formato carta.

● Formato carta (Paper Size)

Selezionare il formato carta per la stampa. Selezionare il formato corrispondente al formato carta impostato sulla stampante.

Nota

- I formati carta selezionabili dipendono dalla stampante selezionata.

● Tipo di supporto (Media Type)

Selezionare il tipo di carta per la stampa. A seconda del tipo di carta, è possibile che l'impostazione della qualità di stampa sia fissa.

Nota

- I tipi di carta selezionabili dipendono dalla stampante selezionata.



● Qualità di stampa (Print Quality)

Consente di selezionare la qualità di stampa.

● Densità

Fare clic su  (Regolazione densità) per selezionare la densità della stampa.

- **Copie (Copies)**

Fare clic su   (Impostazione copia) per selezionare il numero di copie da stampare.

- **Stampa in scala di grigi (Grayscale Printing)**

Selezionare questa casella di controllo per stampare il documento in bianco e nero.

- **Anteprima prima della stampa (Preview before printing)**

Selezionare questa casella di controllo per visualizzare il risultato della stampa prima di stampare.

- **Predefinite (Defaults)**

Consente di ripristinare le impostazioni predefinite.

- **Stampa (Print)**

Avvia la stampa con le impostazioni specificate.

Nota

- Per annullare in fase di spooling, fare clic su Annulla (Cancel). Per annullare l'operazione durante la stampa, fare clic su Annulla stampa (Cancel Printing) nella finestra di conferma dello stato della stampante. Per aprire la finestra di conferma dello stato della stampante, fare clic sull'icona della stampante nella barra delle applicazioni.
-

- **Chiudi (Close)**

Chiudere la finestra di dialogo Stampa documento.

[Inizio pagina](#) 

Guida Avanzata

Guida Avanzata > Scansione > Scansione con le applicazioni software in dotazione > Schermate di MP Navigator EX > Finestra di dialogo Stampa foto (Print Photo)

S729

MP Navigator EX

Finestra di dialogo Stampa foto (Print Photo)

Fare clic su Stampa (Print) nella finestra Visualizza e usa (View & Use), quindi selezionare Stampa foto (Print Photo) nell'elenco per aprire la finestra di dialogo Stampa foto (Print Photo).

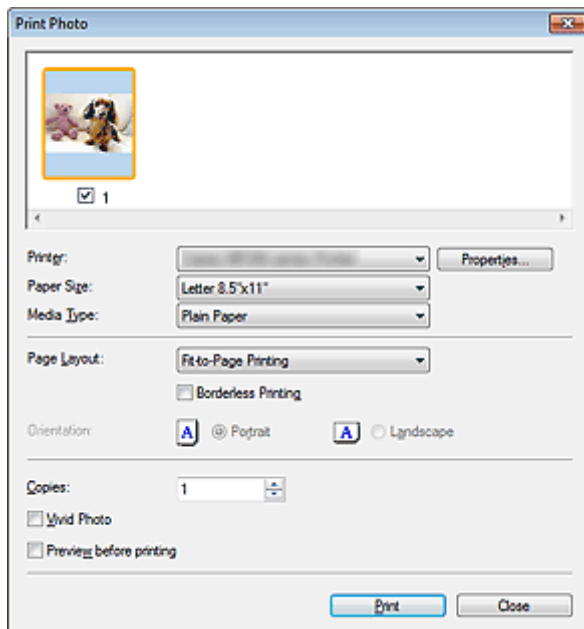

Importante

- La finestra di dialogo Stampa foto (Print Photo) non si apre se è installato Easy-PhotoPrint EX. Invece Easy-PhotoPrint EX si avvia.
- I file PDF non possono essere stampati.

Nota

- Fare doppio clic su un'immagine per visualizzarla in un'altra finestra.

● Stampante (Printer)

Selezionare la stampante da usare.

● Proprietà... (Properties...)

Visualizza la schermata delle impostazioni avanzate della stampante selezionata.

● Formato carta (Paper Size)

Selezionare il formato carta per la stampa. Selezionare il formato corrispondente al formato carta impostato sulla stampante.

● Tipo di supporto (Media Type)

Selezionare il tipo di carta per la stampa. A seconda del tipo di carta, è possibile che l'impostazione della qualità di stampa sia fissa.

● Layout di pagina (Page Layout)

Consente di selezionare il tipo di stampa.

● Stampa dimensioni normali (Normal-size Printing)

Viene stampata un'immagine per foglio.

● Stampa adattata alla pagina (Fit-to-Page Printing)

Stampa un'immagine adattandola al formato carta (ingrandita o ridotta).

- **Stampa senza bordo (Borderless Printing)**

Selezionare questa casella di controllo per stampare l'immagine sull'intero foglio senza bordi.

 **Importante**

- L'impostazione Layout di pagina (Page Layout) risulterà disabilitata se si seleziona Stampa senza bordo (Borderless Printing).
- Questa impostazione è disponibile unicamente con stampanti che supportano la stampa senza bordi.

- **Orientamento (Orientation)**

Consente di specificare l'orientamento di stampa.

 **Importante**

- Questa impostazione è disponibile unicamente se Layout di pagina (Page Layout) è Stampa dimensioni normali (Normal-size Printing). Negli altri casi, l'immagine viene ruotata automaticamente in base al formato della carta.

- **Copie (Copies)**

Consente di specificare il numero di copie da stampare.

- **Vivid Photo**

Selezionare questa casella di controllo per stampare l'immagine con colori brillanti.

- **Anteprima prima della stampa (Preview before printing)**

Selezionare questa casella di controllo per visualizzare il risultato della stampa prima di stampare.

- **Stampa (Print)**

Avvia la stampa.

 **Nota**

- Vengono stampate soltanto le immagini con la casella di controllo selezionata nella finestra delle miniature.

- **Chiudi (Close)**

Chiude la finestra di dialogo senza stampare la foto.

[Inizio pagina](#) 

Guida Avanzata

Guida Avanzata > Scansione > Scansione con le applicazioni software in dotazione > Schermate di MP Navigator EX > Finestra di dialogo Invia per posta elettronica (Send via E-mail)

S719

MP Navigator EX

Finestra di dialogo Invia per posta elettronica (Send via E-mail)

Fare clic su Invia (Send) nella finestra Visualizza e usa (View & Use), quindi selezionare Allega a messaggio di posta elettronica (Attach to E-mail) nell'elenco per aprire la finestra di dialogo Invia per posta elettronica (Send via E-mail).

Nella finestra di dialogo Invia per posta elettronica (Send via E-mail), è possibile specificare le impostazioni avanzate per allegare immagini ai messaggi di posta elettronica.

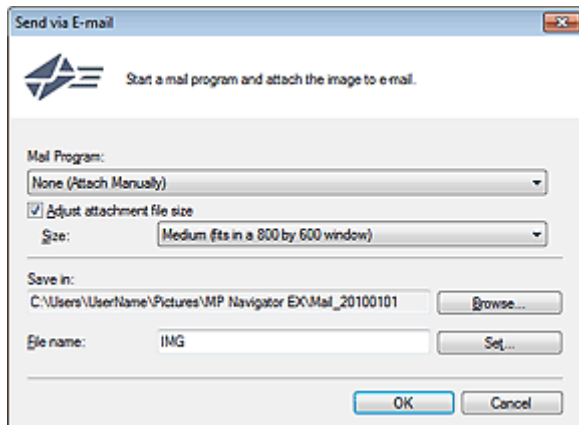

Importante

- MP Navigator EX è compatibile con i seguenti programmi di posta elettronica:
 - Microsoft Outlook
 - Windows Mail (Windows Vista)
 - Outlook Express (Windows XP)
 (Se il programma di posta elettronica non funziona correttamente, verificare che la relativa interfaccia MAPI sia attivata. Per l'attivazione MAPI, consultare il manuale del programma di posta elettronica.)

Nota

- È possibile allegare a un messaggio di posta elettronica solo i file PDF e JPEG.

• Programma di posta (Mail Program)

Viene visualizzato il programma di posta elettronica impostato nella scheda Generale (General) della finestra di dialogo Preferenze (Preferences). Selezionare il programma di posta elettronica che si desidera utilizzare.

• Regola dimensione file allegato (Adjust attachment file size)

Se il tipo file è JPEG, selezionando questa casella di controllo è possibile ridimensionare le immagini. Selezionare una dimensione da Dimensione (Size).

• Salva in (Save in)

Visualizza la cartella nella quale salvare le immagini. Per cambiare la cartella, fare clic su Sfoglia... (Browse...) per selezionarne un'altra. Dopo il ridimensionamento, le immagini ridimensionate vengono salvate.

Per impostazione predefinita, le immagini acquisite vengono salvate nelle seguenti cartelle.

Windows 7: cartella MP Navigator EX nella cartella Immagini (My Pictures)

Windows Vista: cartella MP Navigator EX nella cartella Immagini (Pictures)

Windows XP: cartella MP Navigator EX nella cartella Immagini (My Pictures)

• Nome file (File name)

Immettere il nome file dell'immagine da allegare (fino a 64 caratteri). Quando si salvano più file, a ogni

nome file vengono aggiunte 4 cifre.

- **Imposta... (Set...)**

È possibile specificare un tipo di compressione per i file JPEG.

Selezionare Alta (Compressione bassa) (High(Low Compression)), Standard o Bassa (Compressione alta) (Low(High Compression)).

[Inizio pagina ↗](#)

Guida Avanzata

Guida Avanzata > Scansione > Scansione con le applicazioni software in dotazione > Schermate di MP Navigator EX > Finestra Correggi/Migliora immagini (Correct/Enhance Images)

S712

MP Navigator EX

Finestra Correggi/Migliora immagini (Correct/Enhance Images)

Fare clic su  (Correzione/miglioramento immagine) nella finestra Visualizza e usa (View & Use) oppure su Correggi immagini fotografiche (Fix photo images) nell'area dei pulsanti di gestione delle immagini per aprire la finestra Correggi/Migliora immagini (Correct/Enhance Images).

Nella finestra Correggi/Migliora immagini (Correct/Enhance Images), è possibile definire le impostazioni avanzate, quali le funzioni di correzione/miglioramento e le regolazioni di luminosità/contrasto dell'immagine.

È inoltre possibile visualizzare l'immagine originale e quella corretta in modalità affiancata per effettuare un confronto.



(1) Area delle attività

(2) Barra degli strumenti

► Importante

- La funzione di correzione/miglioramento immagine non può essere applicata ai file PDF o ai file binari in bianco e nero.

📖 Nota

- La finestra Correggi/Migliora immagini (Correct/Enhance Images) può inoltre essere aperta facendo clic su  (Correzione/miglioramento immagine) nella finestra di dialogo Zoom avanti (Zoom in).
- La correzione di immagini di grandi dimensioni può richiedere del tempo.
- Vedere "Finestra Visualizza e usa (View & Use)" per ulteriori informazioni sulla finestra Visualizza e usa (View & Use).

Area delle attività

Attività e impostazioni disponibili variano tra la scheda Auto e la scheda Manuale (Manual).

Fare clic sulla scheda Auto o Manuale (Manual) per aprire la scheda corrispondente.

Scheda Auto

Utilizzare le funzioni nella scheda Auto per applicare correzioni e miglioramenti all'intera immagine.

Per ulteriori dettagli, vedere "Correzione/miglioramento automatici delle immagini".

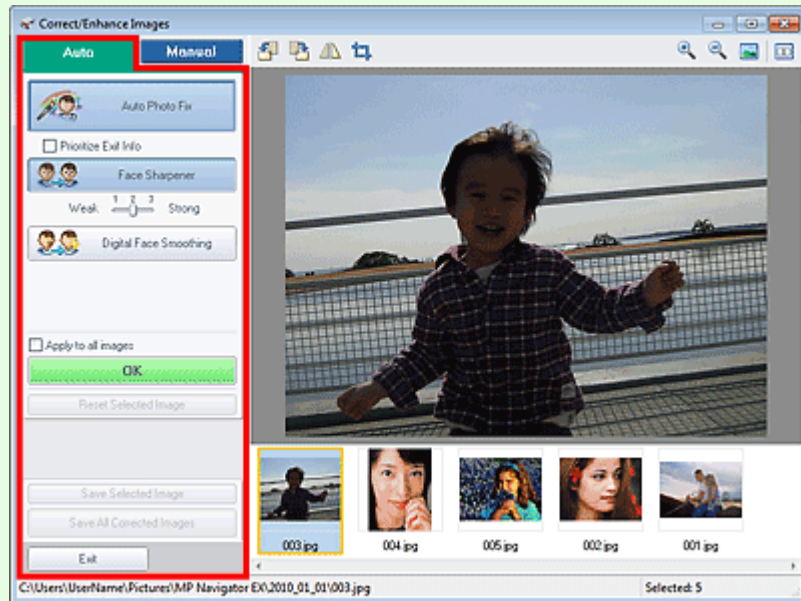

- **Correzione automatica foto (Auto Photo Fix)**

Applica correzioni automatiche adatte alle foto.

- **Assegnare priorità a informazioni Exif (Prioritize Exif Info)**

Selezionare questa casella di controllo per applicare le correzioni principalmente in base alle impostazioni selezionate al momento dello scatto.

Deselezionare questa casella di controllo per applicare le correzioni in base ai risultati dell'analisi delle immagini. Normalmente è consigliabile selezionare questa impostazione.

Nota

- "Exif" è un formato standard per incorporare vari dati riguardanti la ripresa alle immagini provenienti da fotocamere digitali (JPEG).

- **Nitidezza viso (Face Sharpener)**

Consente di migliorare la nitidezza dei volti fuori fuoco.

È possibile regolare il livello dell'effetto mediante l'indicatore scorrevole.

- **Smoothing digitale pelle (Digital Face Smoothing)**

Migliora la resa della pelle rimuovendo macchie e rughe.

È possibile regolare il livello dell'effetto mediante l'indicatore scorrevole.

- **Applica a tutte le immagini (Apply to all images)**

Corregge/migliora automaticamente tutte le immagini visualizzate nell'elenco delle miniature.

- **OK**

Applica l'effetto selezionato all'immagine scelta o a tutte le immagini.

- **Ripristina immagine selezionata (Reset Selected Image)**

Annulla tutte le correzioni e i miglioramenti applicati all'immagine selezionata.

- **Salva immagine selezionata (Save Selected Image)**

Salva l'immagine corretta/migliorata (l'immagine selezionata).

- **Salva tutte le immagini corrette (Save All Corrected Images)**

Consente di salvare tutte le immagini corrette/migliorate visualizzate nell'elenco delle miniature.

- **Esci (Exit)**

Consente di chiudere la finestra Correggi/Migliora immagini (Correct/Enhance Images).

Scheda Manuale (Manual)

La scheda Manuale (Manual) presenta due menu: Regola (Adjust) e Correggi/Migliora (Correct/Enhance).

Selezionare Regola (Adjust) per regolare la luminosità, il contrasto o rendere più nitida l'intera immagine.

Selezionare Correggi/Migliora (Correct/Enhance) per correggere o migliorare aree specifiche.

Per ulteriori dettagli, vedere "[Correzione/miglioramento manuali delle immagini](#)".

Regolazione (Adjust)

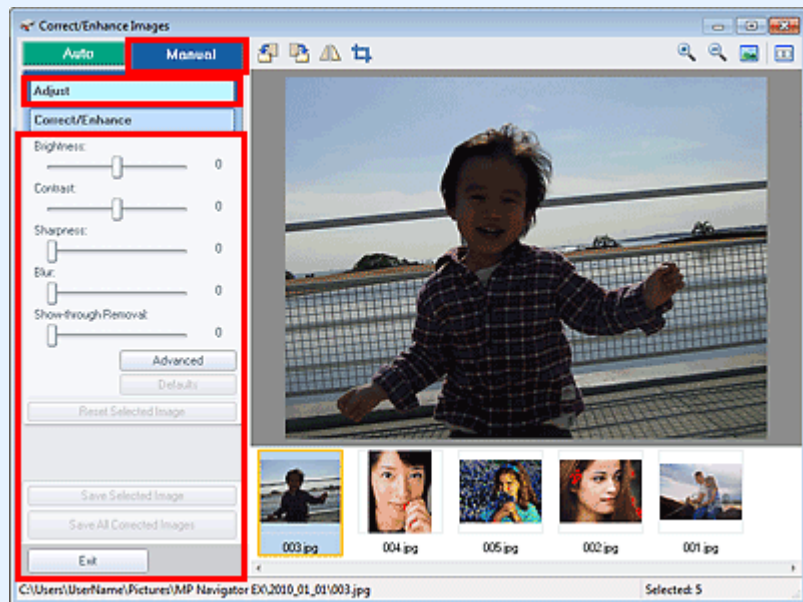

- **Luminosità (Brightness)**

Regola la luminosità complessiva dell'immagine.

Spostare l'indicatore scorrevole verso sinistra per scurire e verso destra per schiarire l'immagine.

- **Contrasto (Contrast)**

Regola il contrasto dell'immagine. Se a causa della mancanza di contrasto l'immagine risulta piatta, regolare il contrasto.

Spostare l'indicatore scorrevole verso sinistra per ridurre il contrasto dell'immagine, verso destra per aumentarlo.

- **Nitidezza (Sharpness)**

Enfatizza il contorno dei soggetti per rendere più nitida l'immagine. Se la foto è sfocata o il testo è poco chiaro, regolare la nitidezza.

Spostare il cursore verso destra per aumentare i dettagli dell'immagine.

- **Sfumatura (Blur)**

Sfuma il contorno dei soggetti per attenuare l'immagine.

Spostare il cursore verso destra per attenuare l'immagine.

- **Rimozione trasparenza (Show-through Removal)**

Rimuove la trasparenza del testo dal lato opposto o rimuove il colore base. Regolare il livello di trasparenza per evitare che il testo appaia sul lato opposto di documenti sottili o che il colore base del documento appaia sull'immagine.

Spostare l'indicatore scorrevole verso destra per aumentare l'effetto rimozione trasparenza.

- **Avanzate (Advanced)**

Apri la finestra di dialogo Regolazione avanzata (Advanced Adjustment) in cui è possibile correggere in modo accurato la luminosità e i toni colore dell'immagine.

Per Luminosità/Contrasto (Brightness/Contrast) e Tonalità (Tone), selezionare un colore in Canale (Channel) per regolare il Rosso (Red), il Verde (Green) o il Blu (Blue) oppure selezionare Principale (Master) per regolare i tre colori contemporaneamente.

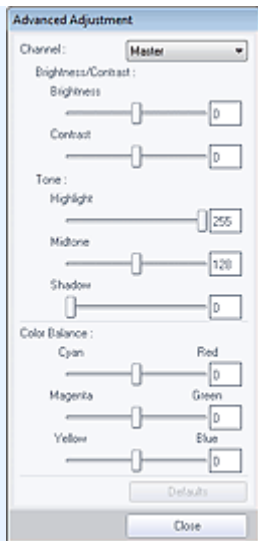

- **Luminosità/Contrasto (Brightness/Contrast)**

Consente di regolare la luminosità e il contrasto dell'immagine.

Spostare il cursore di Luminosità (Brightness) verso sinistra per scurire e verso destra per schiarire l'immagine.

Spostare il cursore di Contrasto (Contrast) verso sinistra per ridurre il contrasto dell'immagine, verso destra per aumentarlo.

- **Tonalità (Tone)**

Regolare il bilanciamento della luminosità specificando Evidenziazione (Highlight) (il livello più luminoso), Ombreggiatura (Shadow) (il livello più scuro) e Mezzi toni (Midtone) (il colore a metà tra Evidenziazione (Highlight) e Ombreggiatura (Shadow)).

Spostare il cursore di Evidenziazione (Highlight) verso sinistra per rendere l'immagine più scura e verso destra per renderla più luminosa.

Spostare il cursore di Mezzi toni (Midtone) verso sinistra per schiarire e verso destra per scurire l'immagine.

Spostare il cursore di Ombreggiatura (Shadow) verso destra per scurire l'immagine.

- **Bilanciamento colore (Color Balance)**

Consente di regolare la brillantezza e il tono colore dell'immagine.

Spostare il cursore Bilanciamento colore (Color Balance) verso sinistra o verso destra per enfatizzare il colore corrispondente.



Nota

- Sono coppie di colori complementari (ogni coppia produce una sfumatura di grigio se mischiata). È possibile riprodurre i colori naturali della scena riducendo il colore sfumato e aumentando il colore complementare. La "predominanza di un colore" ha luogo quando un colore specifico intacca l'intera immagine a causa di agenti ambientali.
- In genere, è difficile correggere completamente l'immagine regolando solo una coppia di colori. Si consiglia di individuare una porzione dell'immagine in cui dovrebbe essere presente il bianco e di regolare tutte e tre le coppie di colori affinché quella porzione diventi bianca.

- **Predefinite (Defaults)**

Consente di ripristinare ai valori predefiniti tutte le regolazioni.

- **Chiudi (Close)**

Chiude la finestra di dialogo Regolazione avanzata (Advanced Adjustment).



Nota

- I valori Luminosità (Brightness) e Contrasto (Contrast) impostati in Regola (Adjust) non vengono modificati anche se la luminosità e il tono colore vengono regolati nella finestra di dialogo Regolazione avanzata (Advanced Adjustment).

- **Predefinite (Defaults)**

Consente di ripristinare ai valori predefiniti tutte le impostazioni (luminosità, contrasto, nitidezza, sfumatura e rimozione trasparenza).

- **Ripristina immagine selezionata (Reset Selected Image)**

Annulla la totalità delle correzioni, dei miglioramenti e delle regolazioni applicati all'immagine selezionata.

- **Salva immagine selezionata (Save Selected Image)**

Salva l'immagine corretta/migliorata/regolata (l'immagine selezionata).

- **Salva tutte le immagini corrette (Save All Corrected Images)**

Consente di salvare tutte le immagini corrette/migliorate/regolate visualizzate nell'elenco delle miniature.

- **Esci (Exit)**

Consente di chiudere la finestra Correggi/Migliora immagini (Correct/Enhance Images).

Correzione/miglioramento (Correct/Enhance)

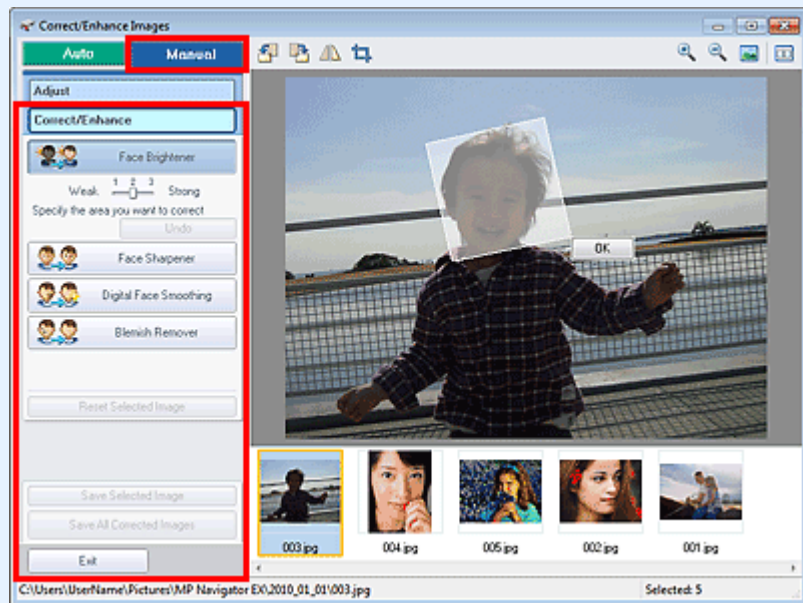

- **Schiarisci viso (Face Brightener)**

Corregge l'intera immagine in modo che l'area del viso selezionata e il suo contorno risultino più luminosi.

È possibile regolare il livello dell'effetto mediante l'indicatore scorrevole.

- **Nitidezza viso (Face Sharpener)**

Corregge l'intera immagine in modo che l'area del viso selezionata e il suo contorno risultino più nitidi.

È possibile regolare il livello dell'effetto mediante l'indicatore scorrevole.

- **Smoothing digitale pelle (Digital Face Smoothing)**

Migliora la resa della pelle rimuovendo macchie e rughe nell'area selezionata.

È possibile regolare il livello dell'effetto mediante l'indicatore scorrevole.

- **Strumento elimina macchie (Blemish Remover)**

Rimuove i difetti nell'area selezionata.

- **OK**

Applica l'effetto selezionato all'area specificata.

- **Annulla (Undo)**

Annulla l'ultima correzione/miglioramento.

- **Ripristina immagine selezionata (Reset Selected Image)**

Annulla tutte le correzioni e i miglioramenti applicati all'immagine selezionata.

- **Salva immagine selezionata (Save Selected Image)**

Salva l'immagine corretta/migliorata (l'immagine selezionata).

- **Salva tutte le immagini corrette (Save All Corrected Images)**

Consente di salvare tutte le immagini corrette/migliorate visualizzate nell'elenco delle miniature.

- **Esci (Exit)**

Consente di chiudere la finestra Correggi/Migliora immagini (Correct/Enhance Images).

Barra degli strumenti

- **Barra degli strumenti**



- **(Ruota a sinistra)**

Fa ruotare l'immagine di 90 gradi in senso antiorario.



- **(Ruota a destra)**

Fa ruotare l'immagine di 90 gradi in senso orario.



- **(Inverti)**

Consente di invertire orizzontalmente l'immagine.



- **(Taglio)**

Il ritaglio è l'operazione che consente di selezionare l'area che si desidera conservare di una foto, eliminandone il resto. Nella finestra visualizzata, trascinare il riquadro bianco per specificare l'area di ritaglio. Posizionare il cursore all'interno del riquadro bianco e trascinarlo per spostare l'area di ritaglio.

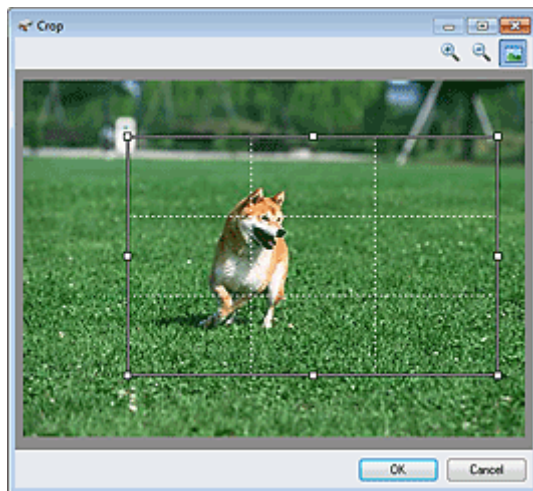

Nota

- Posizionare i soggetti principali lungo le linee bianche tratteggiate o in corrispondenza delle intersezioni per creare un'immagine equilibrata.



- **(Ingrandisci)**

Ingrandisce l'immagine visualizzata.



- **(Riduci)**

Riduce l'immagine visualizzata.



- **(Schermo intero)**

Visualizza l'intera immagine nell'anteprima.



- **(Confronta)**

Aprire una finestra nella quale è possibile confrontare le immagini affiancate prima e dopo la correzione/il miglioramento.

L'immagine originale viene visualizzata a sinistra e quella corretta a destra.

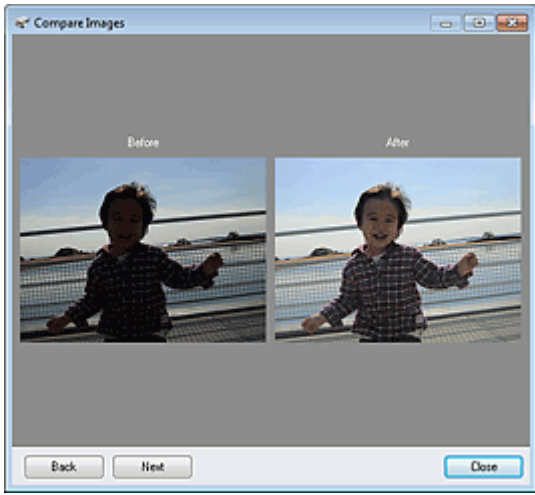

[Inizio pagina ↕](#)

Guida Avanzata

Guida Avanzata > Scansione > Scansione con le applicazioni software in dotazione > Schermate di MP Navigator EX > Schermata della modalità di selezione con un clic

S701

MP Navigator EX

Schermata della modalità di selezione con un clic

Fare clic su  (Cambia modalità) situato in basso a sinistra nella schermata della modalità di navigazione per visualizzare la schermata della modalità di selezione con un clic.

È possibile eseguire tutte le operazioni, "dalla scansione al salvataggio" e così via, in una sola volta, facendo semplicemente clic sull'icona corrispondente.

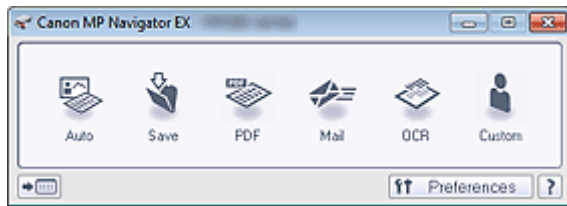

- **Automat. (Auto)**

Eseguire la scansione dei documenti rilevando automaticamente il tipo di documento. Il tipo file viene impostato automaticamente. I file vengono salvati sul computer.

Quando si fa clic su questa icona, si apre la finestra di dialogo Scansione automatica (Auto Scan) ed è possibile specificare le impostazioni di salvataggio.

➔ [Finestra di dialogo Scansione automatica \(Auto Scan\)](#)

- **Salva (Save)**

Consente di acquisire documenti o foto e di salvarli sul computer. Il tipo di documento può essere rilevato automaticamente.

Quando si fa clic su questa icona, si apre la finestra di dialogo Salva (Save) ed è possibile specificare le impostazioni di scansione/salvataggio.

➔ [Finestra di dialogo Salva \(Save\) \(Schermata della modalità di selezione con un clic\)](#)

- **PDF**

Consente di acquisire i documenti e di salvarli come file PDF.

Quando si fa clic su questa icona, si apre la finestra di dialogo PDF ed è possibile specificare le impostazioni di scansione/salvataggio e dell'applicazione.

➔ [Finestra di dialogo PDF](#)

- **Posta (Mail)**

Consente di acquisire documenti o foto e di allegarli alla posta elettronica.

Quando si fa clic su questa icona, si apre la finestra di dialogo Posta (Mail) ed è possibile specificare le impostazioni di scansione/salvataggio e del programma di posta elettronica.

➔ [Finestra di dialogo Posta \(Mail\)](#)

- **OCR**

Consente di acquisire documenti di testo e successivamente di estrarre e visualizzare il testo dell'immagine in Blocco note (compreso in Windows).

Quando si fa clic su questa icona, si apre la finestra di dialogo OCR ed è possibile specificare le impostazioni di scansione/salvataggio.

➔ [Finestra di dialogo OCR](#)

- **Personalizzato (Custom)**

Consente di acquisire documenti/foto e di aprirli con l'applicazione specificata. Il tipo di documento può essere rilevato automaticamente.

Quando si fa clic su questa icona, si apre la finestra di dialogo Personalizzato (Custom) ed è possibile specificare le impostazioni di scansione/salvataggio e dell'applicazione.

➔ [Finestra di dialogo Personalizzato \(Custom\)](#)

-  **(Cambia modalità)**

Consente di passare alla modalità di navigazione. Viene visualizzata la schermata della modalità di navigazione.

➔ [Scheda Scansione personalizzata con un clic \(Custom Scan with One-click\)](#)

- **Preferenze (Preferences)**

Consente di aprire la finestra di dialogo Preferenze (Preferences). Nella finestra di dialogo Preferenze (Preferences), è possibile selezionare le impostazioni avanzate per le funzioni di MP Navigator EX.

➔ [Finestra di dialogo Preferenze \(Preferences\)](#)

-  **(Guida)**

Consente di aprire questa guida.

Importante

- Quando si esegue la scansione con Tipo di documento (Document Type) impostato su Modalità automatica (Auto Mode) nella finestra di dialogo Salva (Save) o Personalizzato (Custom), si applicano le seguenti limitazioni.
Quando si converte il testo di un'immagine sottoposta a scansione in dati di testo modificabili, specificare un Tipo di documento (Document Type) (diverso da Modalità automatica (Auto Mode)).

Argomento correlato

▶ [Scansione semplificata con un clic](#)

[Inizio pagina](#) ↕

Guida Avanzata

Guida Avanzata > Scansione > Scansione con le applicazioni software in dotazione > Schermate di MP Navigator EX > Finestra di dialogo Scansione automatica (Auto Scan)

S742

MP Navigator EX

Finestra di dialogo Scansione automatica (Auto Scan)

Fare clic su Scansione automatica (Auto Scan) nella scheda Scansione personalizzata con un clic (Custom Scan with One-click) o selezionare Automat. (Auto) nella schermata della modalità di selezione con un clic per aprire la finestra di dialogo Scansione automatica (Auto Scan).

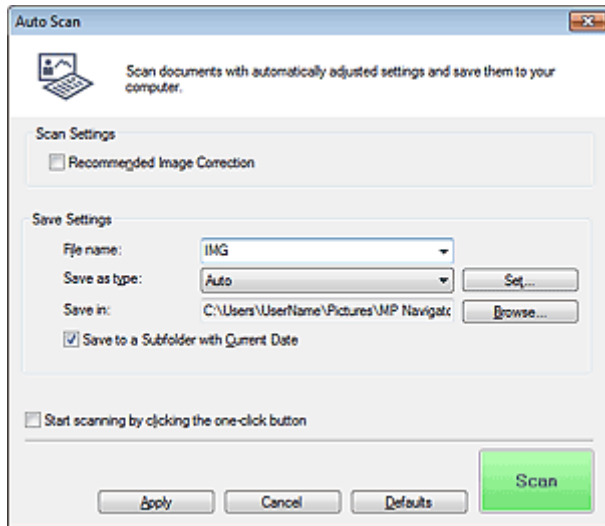

• Documenti supportati

Foto, cartoline, biglietti da visita, riviste, giornali, documenti di testo e BD/DVD/CD.

► Importante

- La scansione dei seguenti tipi di documenti potrebbe non riuscire correttamente. In questo caso, fare clic su un'altra icona nella schermata della modalità di selezione con un clic oppure sulla scheda Scansione personalizzata con un clic (Custom Scan with One-click) e specificare il tipo o il formato del documento.
 - Foto formato A4
 - Documenti di testo di dimensioni inferiori a 2L (127 mm x 178 mm) (5" x 7"), ad esempio pagine di libri tascabili con il dorso tagliato
 - Documenti stampati su carta bianca sottile
 - Documenti lunghi e stretti quali foto panoramiche
- È possibile che le etichette riflettenti per disco non vengano acquisite correttamente.
- Posizionare i documenti correttamente in base al tipo di documento da acquisire. In caso contrario, i documenti potrebbero non essere acquisiti correttamente.
Per ulteriori informazioni sul posizionamento dei documenti, vedere " [Posizionamento dei documenti](#) ".

📖 Nota

- Per ridurre l'effetto moiré, fare clic su un'altra icona nella schermata della modalità di selezione con un clic oppure sulla scheda Scansione personalizzata con un clic (Custom Scan with One-click) e impostare Tipo di documento (Document Type) su Rivista (Magazine).

Impostazioni scansione (Scan Settings)

• Corr. immagine consigliata (Recommended Image Correction)

Selezionare questa casella di controllo per applicare le correzioni adeguate automaticamente, in base al tipo di documento.

Importante

- Quando questa casella di controllo è selezionata, i file vengono salvati solo in formato JPEG/Exif o PDF.
- Quando questa casella di controllo è selezionata, la scansione può durare più a lungo del solito.
- Il tono del colore può cambiare rispetto all'immagine originale a causa delle correzioni. In questo caso, deselezionare la casella di controllo ed eseguire la scansione.

Salva impostazioni (Save Settings)● **Nome file (File name)**

Immettere il nome file dell'immagine da salvare (fino a 64 caratteri). Quando si salvano più file, a ogni nome file vengono aggiunte 4 cifre.

● **Tipo file (Save as type)**

Selezionare un tipo di file per salvare le immagini acquisite.
Selezionare Automat. (Auto), JPEG/Exif, TIFF, BMP o PDF.

Importante

- Se Tipo file (Save as type) è Automat. (Auto), il formato file può variare a seconda del posizionamento del documento.
Per ulteriori informazioni sul posizionamento dei documenti, vedere " [Posizionamento dei documenti](#) ".
- Non è possibile impostare le password per i file PDF.

Nota

- Quando è selezionato Auto, i file vengono salvati nei seguenti formati in base al tipo di documento.
Foto, cartoline, BD/DVD/CD e biglietti da visita: JPEG
Riviste, giornali e documenti di testo: PDF
È possibile modificare il tipo file da Imposta... (Set...).

● **Imposta... (Set...)****Quando Tipo file (Save as type) è impostato su Auto**

È possibile specificare il tipo file in cui salvare le immagini. Selezionare un tipo file per elementi rilevati come documenti e come foto.

Importante

- Non è possibile selezionare un tipo di compressione per i file JPEG se viene selezionata la casella di controllo Comprimi immagini acquisite durante trasferimento (Compress scanned images when transferring) nella " [Scheda Generale \(General\)](#) " della finestra di dialogo Preferenze (Preferences).

Quando Tipo file (Save as type) è impostato su JPEG/Exif

È possibile specificare un tipo di compressione per i file JPEG. Selezionare Alta (Compressione bassa) (High(Low Compression)), Standard o Bassa (Compressione alta) (Low(High Compression)).

Importante

- Questa impostazione non è disponibile se viene selezionata la casella di controllo Comprimi immagini acquisite durante trasferimento (Compress scanned images when transferring) nella " [Scheda Generale \(General\)](#) " della finestra di dialogo Preferenze (Preferences).

Se Tipo file (Save as type) è impostato su PDF

Consente di definire le impostazioni avanzate per la creazione di file PDF. Per ulteriori informazioni, vedere " [Finestra di dialogo Impostazioni PDF \(PDF Settings\)](#) ".

- **Salva in (Save in)**

Visualizza la cartella in cui salvare le immagini acquisite. Per cambiare la cartella, fare clic su Sfoglia... (Browse...) per selezionarne un'altra.

Per impostazione predefinita, le immagini acquisite vengono salvate nelle seguenti cartelle.

Windows 7: cartella MP Navigator EX nella cartella Immagini (My Pictures)

Windows Vista: cartella MP Navigator EX nella cartella Immagini (Pictures)

Windows XP: cartella MP Navigator EX nella cartella Immagini (My Pictures)

- **Salva in una sottocartella con data corrente (Save to a Subfolder with Current Date)**

Selezionare questa casella di controllo per creare una sottocartella nella cartella specificata in Salva in (Save in) con la data corrente e salvare in tale cartella i file acquisiti tramite scansione. Verrà creata una sottocartella denominata ad esempio "2010_01_01" (anno_mese_giorno).

Se questa casella di controllo non è selezionata, i file vengono salvati direttamente nella cartella specificata in Salva in (Save in).

- **Avvia la scansione usando la selezione con un clic (Start scanning by clicking the one-click button)**

Selezionare questa casella di controllo per avviare la scansione facendo clic su un'icona nella modalità di selezione con un clic.

Importante

- L'opzione Avvia la scansione usando la selezione con un clic (Start scanning by clicking the one-click button) non viene visualizzata quando la finestra di dialogo viene aperta direttamente da Solution Menu EX.

- **Applica (Apply)**

Salva e applica le impostazioni specificate.

Fare clic su Annulla (Cancel) anziché su Applica (Apply) per annullare le impostazioni specificate.

- **Annulla (Cancel)**

Annulla le impostazioni specificate. La schermata corrente si chiude.

- **Predefinite (Defaults)**

Ripristina i valori predefiniti di tutte le impostazioni presenti nella schermata.

- **Scansione (Scan)**

Esegue la scansione e il salvataggio dei documenti con le impostazioni specificate.

Quando Tipo file (Save as type) è Auto, viene visualizzato un messaggio di conferma. Fare clic su

Apri manuale (Open Manual) per accedere a questa guida, se installata.

[Inizio pagina ↕](#)

Guida Avanzata

Guida Avanzata > Scansione > Scansione con le applicazioni software in dotazione > Schermate di MP Navigator EX > Finestra di dialogo Salva (Save) (Schermata della modalità di selezione con un clic)

S721

MP Navigator EX

Finestra di dialogo Salva (Save) (Schermata della modalità di selezione con un clic)

Fare clic su Salva su PC (Save to PC) nella scheda Scansione personalizzata con un clic (Custom Scan with One-click) o selezionare Salva (Save) nella schermata della modalità di selezione con un clic per aprire la finestra di dialogo Salva (Save).

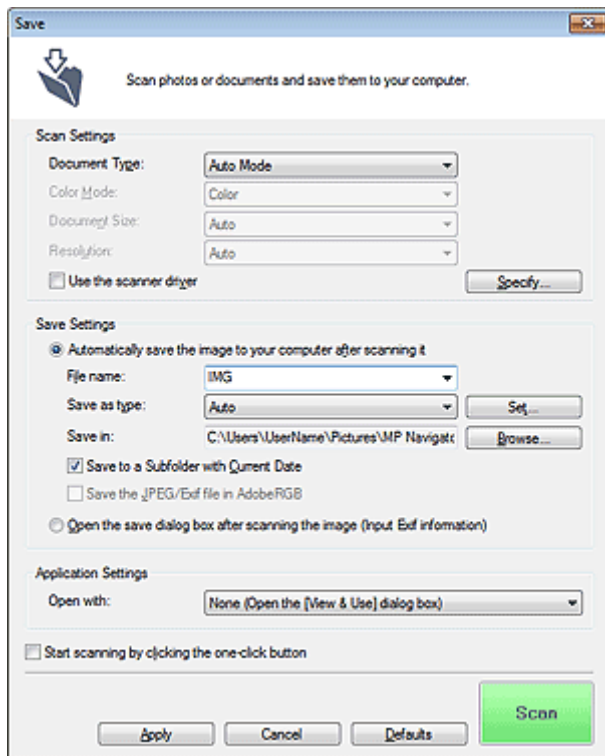

Impostazioni scansione (Scan Settings)

- **Tipo di documento (Document Type)**

Selezionare il tipo di documento da acquisire. Quando si seleziona Modalità automatica (Auto Mode), il tipo di documento viene rilevato automaticamente. In tal caso, vengono inoltre impostate automaticamente le opzioni Modalità colore (Color Mode), Dimensioni documento (Document Size) e Risoluzione (Resolution).

Importante

- I tipi di documenti supportati dalla Modalità automatica (Auto Mode) sono foto, cartoline, biglietti da visita, riviste, giornali, documenti di testo e BD/DVD/CD.
- Non è possibile eseguire correttamente la scansione dei seguenti tipi di documenti con la Modalità automatica (Auto Mode). In questo caso, specificare il tipo o il formato del documento.
 - Foto formato A4
 - Documenti di testo di dimensioni inferiori a 2L (127 mm x 178 mm) (5" x 7"), ad esempio pagine di libri tascabili con il dorso tagliato
 - Documenti stampati su carta bianca sottile
 - Documenti lunghi e stretti quali foto panoramiche
- È possibile che le etichette riflettenti per disco non vengano acquisite correttamente.
- Posizionare i documenti correttamente in base al tipo di documento da acquisire. In caso

contrario, i documenti potrebbero non essere acquisiti correttamente. Per ulteriori informazioni sul posizionamento dei documenti, vedere " [Posizionamento dei documenti](#)".

Nota

- Per ridurre l'effetto moiré, impostare Tipo di documento (Document Type) su Rivista (Magazine).

● Modalità colore (Color Mode)

Selezionare la modalità di scansione del documento.

● Dimensioni documento (Document Size)

Selezionare le dimensioni del documento da acquisire.

Se si seleziona l'opzione Personalizzato (Custom), viene visualizzata una schermata che consente di specificare le dimensioni del documento. Selezionare una Unità (Units), quindi inserire i valori di Larghezza (Width) e Altezza (Height) e fare clic su OK.

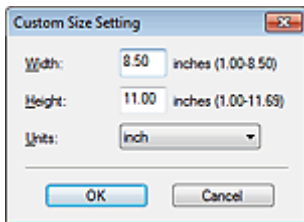

Importante

- Se si seleziona Rilevamento automatico (Auto Detect), è possibile che l'immagine non venga acquisita nella posizione e nelle dimensioni corrette. In questo caso, modificare le dimensioni con il formato effettivo del documento (A4, Letter e così via) e allineare un angolo del documento con l'angolo in corrispondenza della freccia (segno di allineamento) del piano di lettura.

● Risoluzione (Resolution)

Selezionare la risoluzione a cui acquisire i documenti.

➡ [Risoluzione](#)

● Usa driver dello scanner (Use the scanner driver)

Selezionare questa casella di controllo per aprire la schermata ScanGear (driver dello scanner) e definire le impostazioni avanzate di scansione.

Modalità colore (Color Mode), Dimensioni documento (Document Size), Risoluzione (Resolution) e altre impostazioni nella finestra di dialogo Salva (Save) verranno disattivate. Specificare queste impostazioni nella schermata ScanGear.

● Specifica... (Specify...)

Consente di aprire la finestra di dialogo Impostazioni scansione (Scan Settings), in cui è possibile definire le impostazioni avanzate di scansione.

➡ [Finestra di dialogo Impostazioni scansione \(Scan Settings\)](#) (schermata della modalità di selezione con un clic)

Salva impostazioni (Save Settings)

● Salva autom. l'immagine sul computer dopo averla acquisita (Automatically save the image to your computer after scanning it)

Selezionare questa opzione per salvare le immagini sul computer dopo la scansione come specificato.

Vengono visualizzate le impostazioni Nome file (File name), Tipo file (Save as type) e Salva in (Save in).

Importante

- Se si seleziona questa funzione, non sarà possibile impostare le password per i file PDF.

- **Nome file (File name)**

Immettere il nome file dell'immagine da salvare (fino a 64 caratteri). Quando si salvano più file, a ogni nome file vengono aggiunte 4 cifre.

- **Tipo file (Save as type)**

Selezionare un tipo di file per salvare le immagini acquisite.

Selezionare Auto, JPEG/Exif, TIFF o BMP. Auto viene visualizzato quando Tipo di documento (Document Type) è Modalità automatica (Auto Mode). Quando si salvano i file come PDF, selezionare PDF, PDF (a più pagine) (PDF(Multiple Pages)) o PDF (aggiungi pagina) (PDF(Add Page)).

Importante

- Quando Tipo di documento (Document Type) è Modalità automatica (Auto Mode) e Tipo file (Save as type) è Auto, il formato file può variare a seconda del posizionamento del documento. Per ulteriori informazioni sul posizionamento dei documenti, vedere " [Posizionamento dei documenti](#) ".
- Non è possibile aggiungere immagini ai file PDF protetti da password.
- Non è possibile selezionare JPEG/Exif se per Modalità colore (Color Mode) è selezionato Bianco e Nero (Black and White).

Nota

- Quando è selezionato Auto, i file vengono salvati nei seguenti formati in base al tipo di documento.
Foto, cartoline, BD/DVD/CD e biglietti da visita: JPEG
Riviste, giornali e documenti di testo: PDF
È possibile modificare il tipo file da Imposta... (Set...).
È possibile che le immagini salvate come file PDF non vengano aperte a seconda dell'applicazione. In questo caso, selezionare un'opzione diversa da Automat. (Auto) in Tipo file (Save as type).
- Se si seleziona JPEG/Exif quando in Tipo di documento (Document Type) è stata scelta un'impostazione diversa da Modalità automatica (Auto Mode), sarà disponibile la casella di controllo Salva il file JPEG/Exif in AdobeRGB (Save the JPEG/Exif file in AdobeRGB).

- **Imposta... (Set...)**

Quando Tipo file (Save as type) è impostato su Auto

È possibile specificare il tipo file in cui salvare le immagini. Selezionare un tipo file per elementi rilevati come documenti e come foto.

Importante

- Non è possibile selezionare un tipo di compressione per i file JPEG se viene selezionata la casella di controllo Comprimi immagini acquisite durante trasferimento (Compress scanned images when transferring) nella " [Scheda Generale \(General\)](#) " della finestra di dialogo Preferenze (Preferences).

Quando Tipo file (Save as type) è impostato su JPEG/Exif

È possibile specificare un tipo di compressione per i file JPEG. Selezionare Alta (Compressione bassa) (High(Low Compression)), Standard o Bassa (Compressione alta) (Low(High Compression)).

Importante

- Questa impostazione non è disponibile se viene selezionata la casella di controllo Comprimi immagini acquisite durante trasferimento (Compress scanned images when transferring) nella " [Scheda Generale \(General\)](#) " della finestra di dialogo Preferenze (Preferences).

Quando Tipo file (Save as type) è PDF, PDF (a più pagine) (PDF(Multiple Pages)) o PDF (aggiungi pagina) (PDF(Add Page))

Consente di definire le impostazioni avanzate per la creazione di file PDF. Per ulteriori informazioni, vedere " [Finestra di dialogo Impostazioni PDF \(PDF Settings\)](#) ".

- **Salva in (Save in)**

Visualizza la cartella in cui salvare le immagini acquisite. Per cambiare la cartella, fare clic su Sfoglia... (Browse...) per selezionarne un'altra.

Per impostazione predefinita, le immagini acquisite vengono salvate nelle seguenti cartelle.

Windows 7: cartella MP Navigator EX nella cartella Immagini (My Pictures)

Windows Vista: cartella MP Navigator EX nella cartella Immagini (Pictures)

Windows XP: cartella MP Navigator EX nella cartella Immagini (My Pictures)

- **Salva in una sottocartella con data corrente (Save to a Subfolder with Current Date)**

Selezionare questa casella di controllo per creare una sottocartella nella cartella specificata in Salva in (Save in) con la data corrente e salvare in tale cartella i file acquisiti tramite scansione. Verrà creata una sottocartella denominata ad esempio "2010_01_01" (anno_mese_giorno).

Se questa casella di controllo non è selezionata, i file vengono salvati direttamente nella cartella specificata in Salva in (Save in).

- **Salva il file JPEG/Exif in AdobeRGB (Save the JPEG/Exif file in AdobeRGB)**

Selezionare questa casella di controllo per salvare le immagini con colori che corrispondono ad Adobe RGB.

Importante

- Questa funzione è disponibile solo se Tipo file (Save as type) è impostato su JPEG/Exif e Tipo di documento (Document Type) non è impostato su Modalità automatica (Auto Mode).
- Questa funzione non è disponibile se il profilo Adobe RGB non è installato.

Nota

- Non è possibile selezionare questa impostazione se è selezionata la casella di controllo Usa driver dello scanner (Use the scanner driver).
- Quando si salva l'immagine con la casella di controllo Salva il file JPEG/Exif in AdobeRGB (Save the JPEG/Exif file in AdobeRGB) selezionata, al nome del file verrà aggiunto un carattere di sottolineatura iniziale. (Esempio: _Immagine0001.jpg)

- **Apri la finestra di dialogo di salvataggio dopo aver acquisito l'immagine (Immettere informazioni Exif) (Open the save dialog box after scanning the image (Input Exif information))**

Selezionare questa opzione per aprire la finestra di dialogo Salva (Save) dopo la scansione delle immagini e specificare le impostazioni di salvataggio come la cartella di destinazione, il nome del file e le informazioni Exif.

➡ [Finestra di dialogo Salva \(Save\)](#)

Nota

- Per impostare le password dei file PDF, selezionare Apri la finestra di dialogo di salvataggio dopo aver acquisito l'immagine (Immettere informazioni Exif) (Open the save dialog box after scanning the image (Input Exif information)). Al termine della scansione, è possibile impostare le password nella finestra di dialogo Salva (Save).
- ➡ [Impostazione di password per i file PDF](#)

Impostazioni applicazione (Application Settings)

- **Apri con (Open with)**

È possibile scegliere se aprire la finestra Visualizza e usa (View & Use) o Explorer dopo aver salvato le immagini.

- **Avvia la scansione usando la selezione con un clic (Start scanning by clicking the one-click button)**

Selezionare questa casella di controllo per avviare la scansione facendo clic su un'icona nella modalità di selezione con un clic.

- **Applica (Apply)**

Salva e applica le impostazioni specificate.

Fare clic su Annulla (Cancel) anziché su Applica (Apply) per annullare le impostazioni specificate.

- **Annulla (Cancel)**

Annulla le impostazioni specificate. La schermata corrente si chiude.

- **Predefinite (Defaults)**

Ripristina i valori predefiniti di tutte le impostazioni presenti nella schermata.

- **Scansione (Scan)**

Esegue la scansione e il salvataggio dei documenti con le impostazioni specificate.

Quando Tipo file (Save as type) è Auto, viene visualizzato un messaggio di conferma. Fare clic su

Apri manuale (Open Manual) per accedere a questa guida, se installata.

[Inizio pagina](#) 

Guida Avanzata

Guida Avanzata > Scansione > Scansione con le applicazioni software in dotazione > Schermate di MP Navigator EX > Finestra di dialogo Impostazioni scansione (Scan Settings) (schermata della modalità di selezione con un clic)

S734

MP Navigator EX

Finestra di dialogo Impostazioni scansione (Scan Settings) (schermata della modalità di selezione con un clic)

La finestra di dialogo Impostazioni scansione (Scan Settings) viene visualizzata quando si seleziona Specifica... (Specify...) in una finestra di dialogo della schermata della modalità di selezione con un clic.

Nella finestra Impostazioni scansione (Scan Settings), è possibile definire le impostazioni avanzate di scansione.

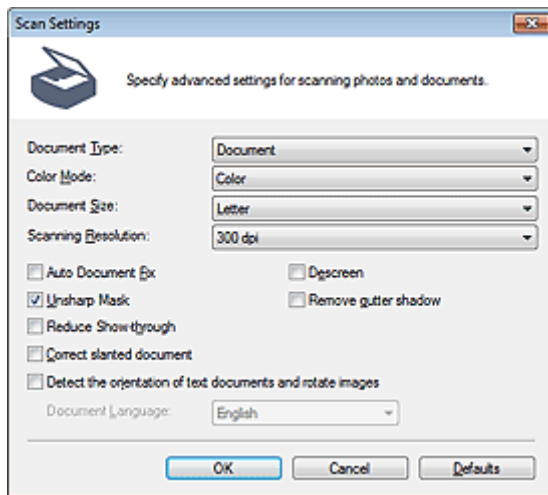

Nota

- Gli elementi visualizzati variano in base al tipo di documento e alla modalità di apertura della schermata.

• Tipo di documento (Document Type)

Selezionare il tipo di documento da acquisire. Quando si seleziona Modalità automatica (Auto Mode), il tipo di documento viene rilevato automaticamente.

In tal caso, anche Modalità colore (Color Mode), Dimensioni documento (Document Size) e altre opzioni vengono impostate automaticamente.

► Importante

- Posizionare i documenti correttamente in base al tipo di documento da acquisire. In caso contrario, i documenti potrebbero non essere acquisiti correttamente. Per ulteriori informazioni sul posizionamento dei documenti, vedere " [Posizionamento dei documenti](#) ".

• Modalità colore (Color Mode)

Selezionare la modalità di scansione del documento.

• Colore (Color)

Con questa modalità, l'immagine viene espressa in 256 livelli (8 bit) di rosso, verde e blu (RGB).

• Scala di grigi (Grayscale)

Con questa modalità, l'immagine viene espressa in 256 livelli (8 bit) di bianco e nero.

• Bianco e Nero (Black and White)

Con questa modalità, l'immagine viene espressa in bianco e nero. Il contrasto nell'immagine viene diviso a determinati livelli (livello di soglia) in bianco e nero e il risultato viene espresso in

due colori.

- **Dimensioni documento (Document Size)**

Selezionare le dimensioni del documento da acquisire.

Se si seleziona l'opzione Personalizzato (Custom), viene visualizzata una schermata che consente di specificare le dimensioni del documento. Selezionare una Unità (Units), quindi inserire i valori di Larghezza (Width) e Altezza (Height) e fare clic su OK.

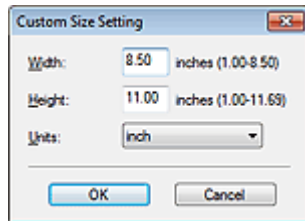

► Importante

- Se si seleziona Rilevamento automatico (Auto Detect), è possibile che l'immagine non venga acquisita nella posizione e nelle dimensioni corrette. In questo caso, modificare le dimensioni con il formato effettivo del documento (A4, Letter e così via) e allineare un angolo del documento con l'angolo in corrispondenza della freccia (segno di allineamento) del piano di lettura.

- **Risoluzione di scansione (Scanning Resolution)**

Selezionare la risoluzione a cui acquisire i documenti.

➔ **Risoluzione**

- **Corr. immagine consigliata (Recommended Image Correction) / Correzione automatica foto (Auto Photo Fix) / Correzione automatica documenti (Auto Document Fix) non sono disponibili**

L'elemento nella schermata varia in base al Tipo di documento (Document Type).

- **Corr. immagine consigliata (Recommended Image Correction)**

Viene visualizzato quando Tipo di documento (Document Type) è impostato su Modalità automatica (Auto Mode). Selezionare questa casella di controllo per applicare la correzione automatica foto o la correzione automatica documenti in base al tipo di documento.

- **Correzione automatica foto (Auto Photo Fix)**

Viene visualizzato quando Tipo di documento (Document Type) è Foto (Photo). Selezionare questa casella di controllo per analizzare automaticamente la scena acquisita (paesaggio, scena notturna, e così via) e applicare automaticamente le correzioni adeguate.

- **Correzione automatica documenti (Auto Document Fix)**

Viene visualizzato quando Tipo di documento (Document Type) è impostato su Rivista (Magazine) o su Documento (Document). Selezionare questa casella di controllo per rendere più nitido il testo di un documento o di una rivista per una migliore leggibilità.

► Importante

- Quando questa casella di controllo è selezionata, i file vengono salvati solo in formato JPEG/Exif o PDF.
- Quando questa casella di controllo è selezionata, la scansione può durare più a lungo del solito.
- Queste funzioni non sono disponibili quando la finestra di dialogo Impostazioni scansione (Scan Settings) viene aperta dalla finestra di dialogo OCR.
- Correzione automatica foto (Auto Photo Fix) non è disponibile quando Modalità colore (Color Mode) è Scala di grigi (Grayscale) o Bianco e Nero (Black and White).
- Correzione automatica documenti (Auto Document Fix) non è disponibile quando Modalità colore (Color Mode) è Bianco e Nero (Black and White).
- Correzione automatica foto (Auto Photo Fix) e Correzione automatica documenti (Auto Document Fix) non sono disponibili se viene selezionata la casella di controllo Comprimi immagini acquisite durante trasferimento (Compress scanned images when transferring) nella " **Scheda Generale (General)** " della finestra di dialogo Preferenze (Preferences).
- Il tono del colore può cambiare rispetto all'immagine originale a causa delle correzioni. In questo caso, deselezionare la casella di controllo ed eseguire la scansione.

- **Descreening (Descreen)**

Selezionare questa casella di controllo per ridurre l'effetto moiré.

Le foto e le immagini stampate vengono visualizzate come un insieme di piccoli punti. Il moiré è un fenomeno in base al quale si evidenzia una gradazione irregolare o a strisce nelle parti di un'immagine acquisita in cui i punti interferiscono gli uni con gli altri. La funzione Descreening (Descreen) consente di ridurre questo effetto.

Nota

- Quando la funzione Descreening (Descreen) è abilitata, la scansione dura più a lungo del solito.

● **Accentua contrasto (Unsharp Mask)**

Selezionare questa casella di controllo per accentuare il contorno dei soggetti e aumentare i dettagli dell'immagine.

● **Rimuovi ombra rilegatura (Remove gutter shadow)**

Selezionare questa casella di controllo per correggere le ombre che compaiono tra le pagine quando si esegue la scansione di opuscoli aperti.

Importante

- Non è possibile selezionare questa casella di controllo se Dimensioni documento (Document Size) è impostato su Rilevamento automatico (Auto Detect), Rilevamento automatico (più docum.) (Auto Detect (Multiple Documents)) o Pinzatura assistita (Stitch Assist).
- Per eseguire la scansione, allineare un angolo del documento all'angolo con la freccia sul piano di lettura (segno di allineamento).

Nota

- Utilizzare la scheda Modalità avanzata (Advanced Mode) di ScanGear (driver dello scanner) per correggere le ombre di rilegatura quando si acquisiscono documenti di dimensioni non standard o quando sono impostati fotogrammi di ritaglio personalizzati.
Per informazioni dettagliate, vedere " [Correzione ombra rilegatura \(Gutter Shadow Correction\)](#) ".

● **Riduci trasparenza (Reduce Show-through)**

Selezionare questa casella di controllo per rendere più nitido il testo di un documento e ridurre l'effetto di trasparenza dell'altra faccia tipico dei giornali.

Nota

- Selezionare questa casella di controllo se Tipo di documento (Document Type) è un documento di testo e nell'immagine acquisita sono presenti trasparenze.

● **Correggi l'inclinazione dei documenti (Correct slanted document)**

Selezionare questa casella di controllo per rilevare il testo acquisito e correggere l'angolo (entro -0,1 e -10 gradi o +0,1 e +10 gradi) del documento.

Importante

- Non è possibile selezionare questa casella di controllo se Dimensioni documento (Document Size) è impostato su Pinzatura assistita (Stitch Assist).
- L'inclinazione dei seguenti tipi di documenti potrebbe non essere corretta poiché il testo non può essere rilevato correttamente.
 - Documenti in cui le righe di testo siano inclinate più di 10 gradi o i cui angoli varino a seconda delle righe
 - Documenti contenenti testo verticale e orizzontale
 - Documenti con caratteri estremamente grandi o piccoli
 - Documenti con poco testo
 - Documenti contenenti figure/immagini
 - Documenti scritti a mano
 - Documenti contenenti righe verticali e orizzontali (tabelle)

Nota

- Quando la funzione Correggi l'inclinazione dei documenti (Correct slanted document) è abilitata, la scansione dura più a lungo del solito.

● **Rileva l'orientamento dei documenti di testo e ruota le immagini (Detect the orientation of text documents and rotate images)**

Selezionare questa casella di controllo per rilevare l'orientamento del documento dal testo acquisito e ruotare l'immagine acquisita nell'orientamento corretto. Selezionare la lingua del documento da acquisire in Lingua documento (Document Language).

Importante

- Non è possibile selezionare questa casella di controllo se Dimensioni documento (Document Size) è impostato su Pinzatura assistita (Stitch Assist).
- Questa funzione potrebbe non funzionare correttamente a seconda della lingua del documento. Sono supportati i documenti di testo scritti in lingue che possono essere selezionate da Lingua documento (Document Language).
- L'orientamento dei seguenti tipi di documenti potrebbe non essere corretto poiché il testo non può essere rilevato correttamente.
 - La risoluzione non rientra nell'intervallo da 300 dpi a 600 dpi
 - La dimensione del font non rientra nell'intervallo da 8 punti a 48 punti
 - Documenti che contengono font speciali, effetti, corsivo o testo scritto a mano
 - Documenti con sfondi a motivi

Nota

- La scansione richiede più tempo del solito quando si attiva Rileva l'orientamento dei documenti di testo e ruota le immagini (Detect the orientation of text documents and rotate images).

● **Lingua documento (Document Language)**

Selezionare la lingua del documento da acquisire.

Importante

- Non è possibile selezionare questa casella di controllo se Dimensioni documento (Document Size) è impostato su Pinzatura assistita (Stitch Assist).

● **Predefinite (Defaults)**

Consente di ripristinare le impostazioni predefinite.

[Inizio pagina ↕](#)

Guida Avanzata

Guida Avanzata > Scansione > Scansione con le applicazioni software in dotazione > Schermate di MP Navigator EX > Finestra di dialogo Salva (Save)

S731

MP Navigator EX

Finestra di dialogo Salva (Save)

La finestra di dialogo Salva (Save) viene visualizzata quando si esegue la scansione dalla finestra di dialogo Salva (Save) o Personalizzato (Custom) nella schermata della modalità di selezione con un clic dopo avere selezionato Apri la finestra di dialogo di salvataggio dopo aver acquisito l'immagine (Immettere informazioni Exif) (Open the save dialog box after scanning the image (Input Exif information)).

È possibile specificare il tipo di file e la destinazione mentre si visualizzano le miniature.

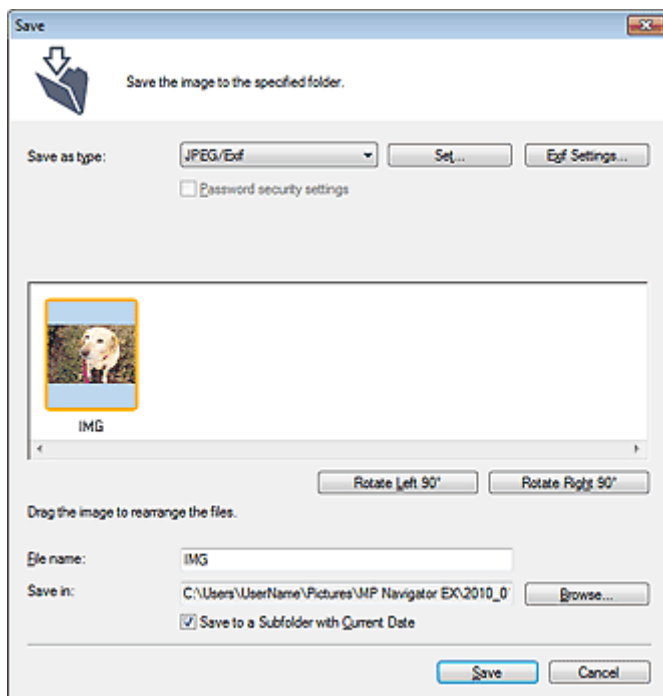

- **Tipo file (Save as type)**

Selezionare un tipo di file per salvare le immagini acquisite.

Selezionare JPEG/Exif, TIFF, BMP, PDF, PDF (a più pagine) (PDF(Multiple Pages)) o PDF (aggiungi pagina) (PDF(Add Page)).

- **PDF**

Consente di salvare ciascuna delle immagini selezionate come un file PDF separato.

- **PDF (a più pagine) (PDF(Multiple Pages))**

Consente di salvare più immagini in un file PDF.

Nota

- Quando si acquisiscono più immagini, viene visualizzato PDF (a più pagine) (PDF(Multiple Pages)).

- **PDF (aggiungi pagina) (PDF(Add Page))**

Consente di aggiungere le immagini acquisite in un file PDF. Le immagini vengono aggiunte alla fine del file PDF. Non è possibile riordinare le pagine del file PDF al quale sono state aggiunte le immagini.

Importante

- È possibile aggiungere le immagini unicamente ai file PDF creati con MP Navigator EX. Non è possibile specificare i file PDF creati con altre applicazioni. Non è possibile specificare file PDF modificati con altre applicazioni.
 - Se viene modificato un file PDF protetto da password, le password verranno eliminate. Reimpostare le password.
- ➔ [Impostazione di password per i file PDF](#)

Importante

- PDF, PDF (a più pagine) (PDF(Multiple Pages)) e PDF (aggiungi pagina) (PDF(Add Page)) non possono essere selezionati quando si esegue la scansione di immagini dalla finestra di dialogo Personalizzato (Custom).
- Non è possibile selezionare JPEG/Exif se per Modalità colore (Color Mode) è selezionato Bianco e Nero (Black and White).

● **Imposta... (Set...)**

Quando Tipo file (Save as type) è impostato su JPEG/Exif

È possibile specificare un tipo di compressione per i file JPEG. Selezionare Alta (Compressione bassa) (High(Low Compression)), Standard o Bassa (Compressione alta) (Low(High Compression)).

Importante

- Questa impostazione non è disponibile se viene selezionata la casella di controllo Comprimi immagini acquisite durante trasferimento (Compress scanned images when transferring) nella " [Scheda Generale \(General\)](#) " della finestra di dialogo Preferenze (Preferences).

Quando Tipo file (Save as type) è PDF, PDF (a più pagine) (PDF(Multiple Pages)) o PDF (aggiungi pagina) (PDF(Add Page))

Consente di definire le impostazioni avanzate per la creazione di file PDF. Per ulteriori informazioni, vedere "[Finestra di dialogo Impostazioni PDF \(PDF Settings\)](#)".

● **Impostazioni Exif... (Exif Settings...)**

Quando Tipo file (Save as type) è JPEG/Exif, è possibile immettere le informazioni Exif nel file da salvare.

➔ [Finestra di dialogo Impostazioni Exif \(Exif Settings\)](#)

● **Impostazioni di protezione con password (Password security settings)**

Selezionare questa casella di controllo per aprire la finestra di dialogo Protezione con password - Impostazioni (Password Security -Settings), nella quale è possibile impostare le password di apertura, modifica e stampa dei file PDF creati.

➔ [Impostazione di password per i file PDF](#)

Nota

- Questa funzione è disponibile unicamente se Tipo file (Save as type) è PDF, PDF (a più pagine) (PDF(Multiple Pages)) o PDF (aggiungi pagina) (PDF(Add Page)).

● **Aggiungi a (Add to)**

Questa impostazione è visualizzata quando si seleziona PDF (aggiungi pagina) (PDF(Add Page)) per Tipo file (Save as type) e si specifica il file PDF al quale aggiungere le immagini. Per cambiare il file, fare clic su Sfoglia... (Browse...) e selezionarne un altro.

Importante

- È possibile aggiungere le immagini unicamente ai file PDF creati con MP Navigator EX. Non è possibile specificare i file PDF creati con altre applicazioni. Non è possibile specificare file PDF modificati con altre applicazioni.

● **Ruota 90° a sinistra (Rotate Left 90°)/Ruota 90° a destra (Rotate Right 90°)**

Consente di ruotare le immagini acquisite di 90 gradi in senso orario o antiorario.

Selezionare l'immagine da ruotare e fare clic su Ruota 90° a sinistra (Rotate Left 90°) o su Ruota 90° a destra (Rotate Right 90°).

● **Nome file (File name)**

Immettere il nome file dell'immagine da salvare (fino a 64 caratteri). Quando si salvano più file, a ogni

nome file vengono aggiunte 4 cifre.

- **Salva in (Save in)**

Visualizza la cartella in cui salvare le immagini acquisite. Per cambiare la cartella, fare clic su Sfoglia... (Browse...) per selezionarne un'altra.

Per impostazione predefinita, le immagini acquisite vengono salvate nelle seguenti cartelle.

Windows 7: cartella MP Navigator EX nella cartella Immagini (My Pictures)

Windows Vista: cartella MP Navigator EX nella cartella Immagini (Pictures)

Windows XP: cartella MP Navigator EX nella cartella Immagini (My Pictures)

- **Salva in una sottocartella con data corrente (Save to a Subfolder with Current Date)**

Selezionare questa casella di controllo per creare una sottocartella nella cartella specificata in Salva in (Save in) con la data corrente e salvare in tale cartella i file acquisiti tramite scansione. Verrà creata una sottocartella denominata ad esempio "2010_01_01" (anno_mese_giorno).

Se questa casella di controllo non è selezionata, i file vengono salvati direttamente nella cartella specificata in Salva in (Save in).

[Inizio pagina](#) ↑

Guida Avanzata

Guida Avanzata > Scansione > Scansione con le applicazioni software in dotazione > Schermate di MP Navigator EX > Finestra di dialogo Impostazioni Exif (Exif Settings)

S732

MP Navigator EX

Finestra di dialogo Impostazioni Exif (Exif Settings)

È possibile immettere le informazioni Exif in un file da salvare. "Exif" è un formato standard per incorporare vari dati riguardanti la ripresa alle immagini provenienti da fotocamere digitali (JPEG). La possibilità di incorporare informazioni Exif nelle immagini digitalizzate consente di organizzare e stampare tali immagini insieme alle immagini provenienti da una fotocamera digitale.

La finestra di dialogo Impostazioni Exif (Exif Settings) è accessibile se Tipo file (Save as type) è JPEG/Exif.

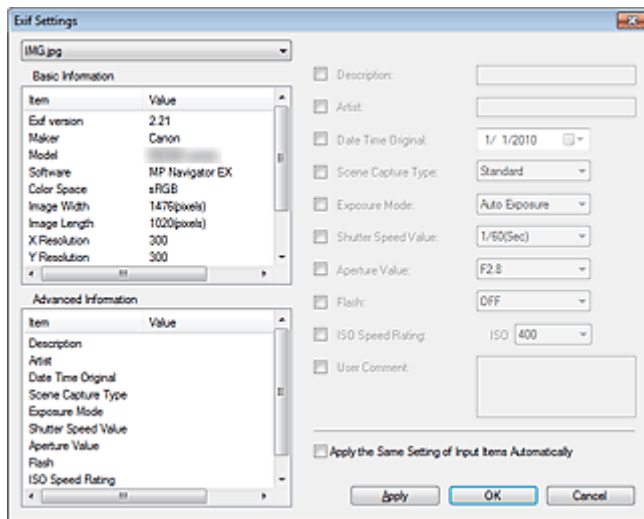

- **Informazioni generali (Basic Information)**

Visualizza le informazioni ottenute automaticamente dall'apparecchiatura o dal software.

- **Informazioni avanzate (Advanced Information)**

Visualizza le informazioni specificate nella parte destra della schermata.

- **Area delle impostazioni delle Informazioni avanzate (Advanced Information)**

È possibile immettere informazioni Exif quali il titolo e i dati relativi alla ripresa. Selezionare la casella di controllo delle voci da specificare, quindi selezionare o immettere le informazioni.

- **Applica autom. stesse impostazioni di elementi immessi (Apply the Same Setting of Input Items Automatically)**

Selezionare questa casella di controllo per visualizzare automaticamente le informazioni specificate per l'immagine precedente.

- **Applica (Apply)**

Dopo aver specificato tutte le informazioni necessarie, fare clic su Applica (Apply) per incorporarle nell'immagine. Le informazioni vengono visualizzate in Informazioni avanzate (Advanced Information).

- **OK**

Incorpora le informazioni specificate nell'immagine e chiude la schermata. Le informazioni specificate vengono salvate.

- **Annulla (Cancel)**

Annulla le impostazioni e chiude la schermata.

I dati vengono incorporati se Annulla (Cancel) viene selezionato dopo aver fatto clic su Applica (Apply).

Guida Avanzata

Guida Avanzata > Scansione > Scansione con le applicazioni software in dotazione > Schermate di MP Navigator EX > Finestra di dialogo PDF

S725

MP Navigator EX

Finestra di dialogo PDF

Fare clic su Salva come file PDF (Save as PDF file) nella scheda Scansione personalizzata con un clic (Custom Scan with One-click) o selezionare PDF nella schermata della modalità di selezione con un clic per aprire la finestra di dialogo PDF.

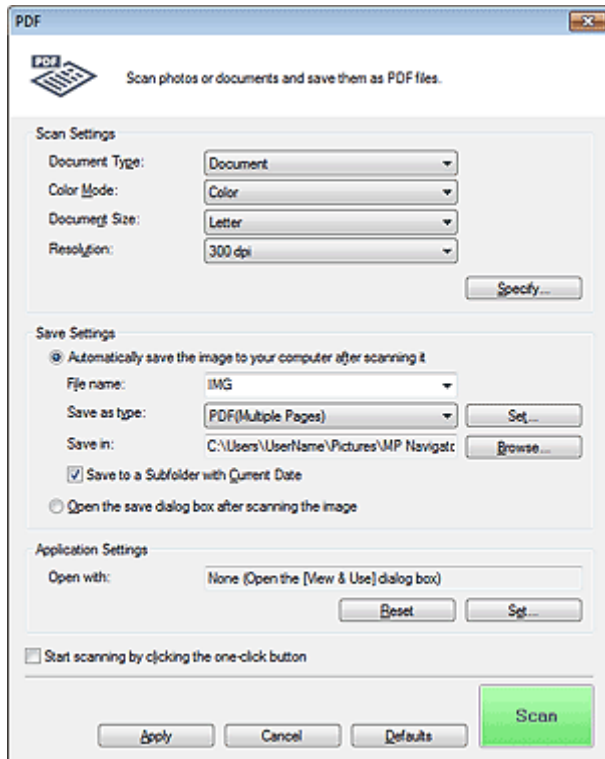

Impostazioni scansione (Scan Settings)

- **Tipo di documento (Document Type)**

Selezionare il tipo di documento da acquisire.

- **Modalità colore (Color Mode)**

Selezionare la modalità di scansione del documento.

- **Dimensioni documento (Document Size)**

Selezionare le dimensioni del documento da acquisire.

Se si seleziona l'opzione Personalizzato (Custom), viene visualizzata una schermata che consente di specificare le dimensioni del documento. Selezionare una Unità (Units), quindi inserire i valori di Larghezza (Width) e Altezza (Height) e fare clic su OK.

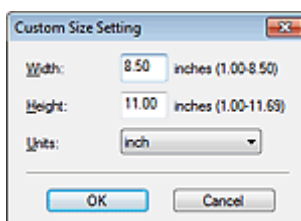

Importante

- Se si seleziona Rilevamento automatico (Auto Detect), è possibile che l'immagine non venga acquisita nella posizione e nelle dimensioni corrette. In questo caso, modificare le dimensioni con il formato effettivo del documento (A4, Letter e così via) e allineare un angolo del documento con l'angolo in corrispondenza della freccia (segno di allineamento) del piano di lettura.

● **Risoluzione (Resolution)**

Selezionare la risoluzione a cui acquisire i documenti.

➡ [Risoluzione](#)

● **Specifica... (Specify...)**

Consente di aprire la finestra di dialogo Impostazioni scansione (Scan Settings), in cui è possibile definire le impostazioni avanzate di scansione.

➡ [Finestra di dialogo Impostazioni scansione \(Scan Settings\)](#) (schermata della modalità di selezione con un clic)

Salva impostazioni (Save Settings)

● **Salva autom. l'immagine sul computer dopo averla acquisita (Automatically save the image to your computer after scanning it)**

Selezionare questa opzione per salvare le immagini sul computer dopo la scansione come specificato.

Vengono visualizzate le impostazioni Nome file (File name), Tipo file (Save as type) e Salva in (Save in).

Importante

- Se si seleziona questa funzione, non sarà possibile impostare le password per i file PDF.

● **Nome file (File name)**

Immettere il nome file dell'immagine da salvare (fino a 64 caratteri). Quando si salvano più file, a ogni nome file vengono aggiunte 4 cifre.

● **Tipo file (Save as type)**

Selezionare un tipo di file per salvare le immagini acquisite.

Selezionare PDF, PDF (a più pagine) (PDF(Multiple Pages)) o PDF (aggiungi pagina) (PDF(Add Page)).

● **PDF**

Consente di salvare ciascuna delle immagini selezionate come un file PDF separato.

● **PDF (a più pagine) (PDF(Multiple Pages))**

Consente di salvare più immagini in un file PDF.

● **PDF (aggiungi pagina) (PDF(Add Page))**

Consente di aggiungere le immagini acquisite in un file PDF. Le immagini vengono aggiunte alla fine del file PDF. Non è possibile riordinare le pagine del file PDF al quale sono state aggiunte le immagini.

Importante

- È possibile aggiungere le immagini unicamente ai file PDF creati con MP Navigator EX. Non è possibile specificare i file PDF creati con altre applicazioni. Non è possibile specificare file PDF modificati con altre applicazioni.
- Non è possibile aggiungere immagini ai file PDF protetti da password.

Nota

- Per eliminare o riordinare le pagine dei file PDF salvati, vedere " [Creazione/modifica di file PDF](#) ".

● **Imposta... (Set...)**

È possibile specificare il tipo di compressione e altre impostazioni avanzate per la creazione di file

PDF.

➔ [Finestra di dialogo Impostazioni PDF \(PDF Settings\)](#)

- **Salva in (Save in)**

Visualizza la cartella in cui salvare le immagini acquisite. Per cambiare la cartella, fare clic su Sfoglia... (Browse...) per selezionarne un'altra.

Per impostazione predefinita, le immagini acquisite vengono salvate nelle seguenti cartelle.

Windows 7: cartella MP Navigator EX nella cartella Immagini (My Pictures)

Windows Vista: cartella MP Navigator EX nella cartella Immagini (Pictures)

Windows XP: cartella MP Navigator EX nella cartella Immagini (My Pictures)

- **Aggiungi a (Add to)**

Questa impostazione è visualizzata quando si seleziona PDF (aggiungi pagina) (PDF(Add Page)) per Tipo file (Save as type) e si specifica il file PDF al quale aggiungere le immagini. Per cambiare il file, fare clic su Sfoglia... (Browse...) e selezionarne un altro.

Importante

- È possibile aggiungere le immagini unicamente ai file PDF creati con MP Navigator EX. Non è possibile specificare i file PDF creati con altre applicazioni. Non è possibile specificare file PDF modificati con altre applicazioni.

- **Salva in una sottocartella con data corrente (Save to a Subfolder with Current Date)**

Selezionare questa casella di controllo per creare una sottocartella nella cartella specificata in Salva in (Save in) con la data corrente e salvare in tale cartella i file acquisiti tramite scansione. Verrà creata una sottocartella denominata ad esempio "2010_01_01" (anno_mese_giorno).

Se questa casella di controllo non è selezionata, i file vengono salvati direttamente nella cartella specificata in Salva in (Save in).

- **Apri la finestra di dialogo di salvataggio dopo aver acquisito l'immagine (Open the save dialog box after scanning the image)**

Selezionare questa opzione per aprire la finestra di dialogo Salva come file PDF (Save as PDF file) dopo la scansione delle immagini e per specificare le impostazioni di salvataggio come la cartella di destinazione e il nome del file.

➔ [Finestra di dialogo Salva come file PDF \(Save as PDF file\)](#)

Nota

- Per impostare le password dei file PDF, selezionare Apri la finestra di dialogo di salvataggio dopo aver acquisito l'immagine (Open the save dialog box after scanning the image). Al termine della scansione, è possibile impostare le password nella finestra di dialogo Salva come file PDF (Save as PDF file).

➔ [Impostazione di password per i file PDF](#)

Impostazioni applicazione (Application Settings)

- **Apri con (Open with)**

Specificare un'applicazione con la quale aprire le immagini acquisite. l'icona di un'applicazione che supporta il formato di file visualizzato in Tipo file (Save as type). L'applicazione specificata viene avviata dopo la scansione delle immagini.

Importante

- A seconda dell'applicazione specificata, è possibile che le immagini non vengano visualizzate correttamente e che l'applicazione non si avvii.

- **Ripristina (Reset)**

Consente di annullare l'impostazione dell'applicazione.

- **Imposta... (Set...)**

Consente di selezionare l'applicazione da avviare.

- **Avvia la scansione usando la selezione con un clic (Start scanning by clicking the one-click button)**

Selezionare questa casella di controllo per avviare la scansione facendo clic su un'icona nella modalità di selezione con un clic.

- **Applica (Apply)**

Salva e applica le impostazioni specificate.

Fare clic su Annulla (Cancel) anziché su Applica (Apply) per annullare le impostazioni specificate.

- **Annulla (Cancel)**

Annulla le impostazioni specificate. La schermata corrente si chiude.

- **Predefinite (Defaults)**

Ripristina i valori predefiniti di tutte le impostazioni presenti nella schermata.

- **Scansione (Scan)**

Esegue la scansione e il salvataggio dei documenti come file PDF con le impostazioni specificate.

[Inizio pagina ↕](#)

Guida Avanzata

Guida Avanzata > Scansione > Scansione con le applicazioni software in dotazione > Schermate di MP Navigator EX > Finestra di dialogo Salva come file PDF (Save as PDF file)

S730

MP Navigator EX

Finestra di dialogo Salva come file PDF (Save as PDF file)

La finestra di dialogo Salva come file PDF (Save as PDF file) viene visualizzata quando si esegue la scansione da PDF nella schermata della modalità di selezione con un clic dopo aver selezionato Apri la finestra di dialogo di salvataggio dopo aver acquisito l'immagine (Open the save dialog box after scanning the image).

Nella finestra di dialogo Salva come file PDF (Save as PDF file), è possibile specificare le impostazioni per salvare le immagini su computer.

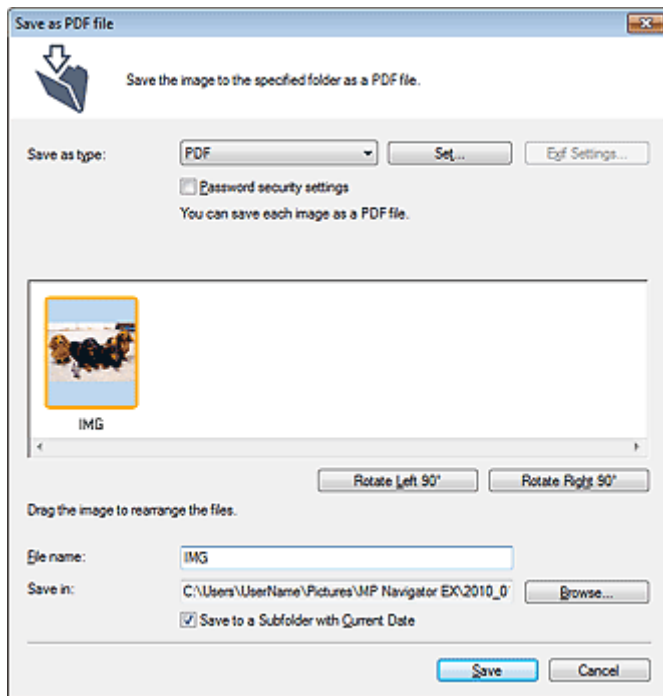

Importante

- Non è possibile salvare immagini di oltre 10501 pixel in senso verticale e orizzontale.

● Tipo file (Save as type)

Selezionare un tipo di file PDF per salvare le immagini acquisite.

- **PDF**
Consente di salvare ciascuna delle immagini selezionate come un file PDF separato.
- **PDF (a più pagine) (PDF(Multiple Pages))**
Consente di salvare più immagini in un file PDF.

Nota

- Quando si acquisiscono più immagini, viene visualizzato PDF (a più pagine) (PDF(Multiple Pages)).

● PDF (aggiungi pagina) (PDF(Add Page))

Consente di aggiungere le immagini acquisite in un file PDF. Le immagini vengono aggiunte alla fine del file PDF. Non è possibile riordinare le pagine del file PDF al quale sono state aggiunte le immagini.

Importante

- È possibile aggiungere le immagini unicamente ai file PDF creati con MP Navigator EX. Non è possibile specificare i file PDF creati con altre applicazioni. Non è possibile specificare file PDF modificati con altre applicazioni.
 - L'opzione PDF (aggiungi pagina) (PDF(Add Page)) non può essere selezionata quando si esegue la scansione di immagini tramite il pannello operativo dell'apparecchiatura.
 - Se viene modificato un file PDF protetto da password, le password verranno eliminate. Reimpostare le password.
- ➔ [Impostazione di password per i file PDF](#)

- **Imposta... (Set...)**

Consente di definire le impostazioni avanzate per la creazione di file PDF. Per ulteriori informazioni, vedere "[Finestra di dialogo Impostazioni PDF \(PDF Settings\)](#)".

- **Impostazioni di protezione con password (Password security settings)**

Selezionare questa casella di controllo per aprire la finestra di dialogo Protezione con password - Impostazioni (Password Security -Settings), nella quale è possibile impostare le password di apertura, modifica e stampa dei file PDF creati.

➔ [Impostazione di password per i file PDF](#)

- **Aggiungi a (Add to)**

Questa impostazione è visualizzata quando si seleziona PDF (aggiungi pagina) (PDF(Add Page)) per Tipo file (Save as type) e si specifica il file PDF al quale aggiungere le immagini. Per cambiare il file, fare clic su Sfoglia... (Browse...) e selezionarne un altro.

Importante

- È possibile aggiungere le immagini unicamente ai file PDF creati con MP Navigator EX. Non è possibile specificare i file PDF creati con altre applicazioni. Non è possibile specificare file PDF modificati con altre applicazioni.

- **Ruota 90° a sinistra (Rotate Left 90°)/Ruota 90° a destra (Rotate Right 90°)**

Consente di ruotare le immagini acquisite di 90 gradi in senso orario o antiorario. Selezionare l'immagine da ruotare e fare clic su Ruota 90° a sinistra (Rotate Left 90°) o su Ruota 90° a destra (Rotate Right 90°).

- **Nome file (File name)**

Immettere il nome file dell'immagine da salvare (fino a 64 caratteri). Quando si salvano più file, a ogni nome file vengono aggiunte 4 cifre.

- **Salva in (Save in)**

Visualizza la cartella nella quale salvare i file PDF. Per cambiare la cartella, fare clic su Sfoglia... (Browse...) per selezionarne un'altra.

Per impostazione predefinita, le immagini acquisite vengono salvate nelle seguenti cartelle.

Windows 7: cartella MP Navigator EX nella cartella Immagini (My Pictures)

Windows Vista: cartella MP Navigator EX nella cartella Immagini (Pictures)

Windows XP: cartella MP Navigator EX nella cartella Immagini (My Pictures)

- **Salva in una sottocartella con data corrente (Save to a Subfolder with Current Date)**

Selezionare questa casella di controllo per creare una sottocartella nella cartella specificata in Salva in (Save in) con la data corrente e salvare in tale cartella i file acquisiti tramite scansione. Verrà creata una sottocartella denominata ad esempio "2010_01_01" (anno_mese_giorno).

Se questa casella di controllo non è selezionata, i file vengono salvati direttamente nella cartella specificata in Salva in (Save in).

[Inizio pagina](#) ↕

Guida Avanzata

Guida Avanzata > Scansione > Scansione con le applicazioni software in dotazione > Schermate di MP Navigator EX > Finestra di dialogo Posta (Mail)

S722

MP Navigator EX

Finestra di dialogo Posta (Mail)

Fare clic su **Allega a messaggio di posta elettronica (Attach to E-mail)** nella scheda **Scansione personalizzata con un clic (Custom Scan with One-click)** o selezionare **Posta (Mail)** nella schermata della modalità di selezione con un clic per aprire la finestra di dialogo **Posta (Mail)**.

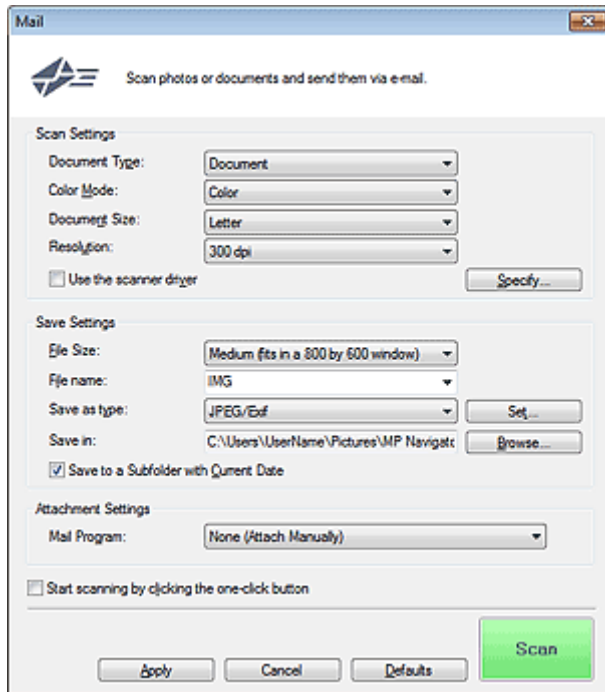

Impostazioni scansione (Scan Settings)

- **Tipo di documento (Document Type)**

Selezionare il tipo di documento da acquisire.

- **Modalità colore (Color Mode)**

Selezionare la modalità di scansione del documento.

- **Dimensioni documento (Document Size)**

Selezionare le dimensioni del documento da acquisire.

Se si seleziona l'opzione Personalizzato (Custom), viene visualizzata una schermata che consente di specificare le dimensioni del documento. Selezionare una Unità (Units), quindi inserire i valori di Larghezza (Width) e Altezza (Height) e fare clic su OK.

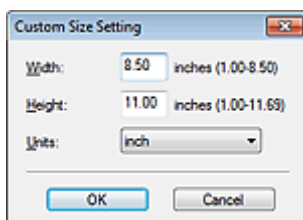

Importante

- Se si seleziona Rilevamento automatico (Auto Detect), è possibile che l'immagine non venga

acquisita nella posizione e nelle dimensioni corrette. In questo caso, modificare le dimensioni con il formato effettivo del documento (A4, Letter e così via) e allineare un angolo del documento con l'angolo in corrispondenza della freccia (segno di allineamento) del piano di lettura.

- **Risoluzione (Resolution)**

Selezionare la risoluzione a cui acquisire i documenti.

➔ [Risoluzione](#)

- **Usa driver dello scanner (Use the scanner driver)**

Selezionare questa casella di controllo per aprire la schermata ScanGear (driver dello scanner) e definire le impostazioni avanzate di scansione.

Modalità colore (Color Mode), Dimensioni documento (Document Size), Risoluzione (Resolution) e altre impostazioni nella finestra di dialogo Posta (Mail) verranno disattivate. Specificare queste impostazioni nella schermata ScanGear.

- **Specifica... (Specify...)**

Consente di aprire la finestra di dialogo Impostazioni scansione (Scan Settings), in cui è possibile definire le impostazioni avanzate di scansione.

➔ [Finestra di dialogo Impostazioni scansione \(Scan Settings\)](#) (schermata della modalità di selezione con un clic)

Salva impostazioni (Save Settings)

- **Dimensione file (File Size)**

È possibile scegliere tra Piccolo (adatto a finestra di 640x480) (Small (fits in a 640 by 480 window)), Medio (adatto a finestra di 800x600) (Medium (fits in a 800 by 600 window)), Grande (adatto a finestra di 1024x768) (Large (fits in a 1024 by 768 window)) e Originale (Original).

- **Nome file (File name)**

Immettere il nome file dell'immagine da salvare (fino a 64 caratteri). Quando si salvano più file, a ogni nome file vengono aggiunte 4 cifre.

- **Tipo file (Save as type)**

Selezionare un tipo di file per salvare le immagini acquisite.

Selezionare JPEG/Exif, PDF o PDF (a più pagine) (PDF(Multiple Pages)).

Importante

- Non è possibile impostare le password per i file PDF.
- Non è possibile selezionare JPEG/Exif se per Modalità colore (Color Mode) è selezionato Bianco e Nero (Black and White).

- **Imposta... (Set...)**

Quando Tipo file (Save as type) è impostato su JPEG/Exif

È possibile specificare un tipo di compressione per i file JPEG. Selezionare Alta (Compressione bassa) (High(Low Compression)), Standard o Bassa (Compressione alta) (Low(High Compression)).

Importante

- Questa impostazione non è disponibile se viene selezionata la casella di controllo Comprimi immagini acquisite durante trasferimento (Compress scanned images when transferring) nella "[Scheda Generale \(General\)](#)" della finestra di dialogo Preferenze (Preferences).

Quando Tipo file (Save as type) è impostato su PDF o PDF (a più pagine) (PDF(Multiple Pages))

Consente di definire le impostazioni avanzate per la creazione di file PDF. Per ulteriori informazioni, vedere "[Finestra di dialogo Impostazioni PDF \(PDF Settings\)](#)".

- **Salva in (Save in)**

Visualizza la cartella in cui salvare le immagini acquisite. Per cambiare la cartella, fare clic su

Sfoggia... (Browse...) per selezionarne un'altra.

Per impostazione predefinita, le immagini acquisite vengono salvate nelle seguenti cartelle.

Windows 7: cartella MP Navigator EX nella cartella Immagini (My Pictures)

Windows Vista: cartella MP Navigator EX nella cartella Immagini (Pictures)

Windows XP: cartella MP Navigator EX nella cartella Immagini (My Pictures)

- **Salva in una sottocartella con data corrente (Save to a Subfolder with Current Date)**

Selezionare questa casella di controllo per creare una sottocartella nella cartella specificata in Salva in (Save in) con la data corrente e salvare in tale cartella i file acquisiti tramite scansione. Verrà creata una sottocartella denominata ad esempio "2010_01_01" (anno_mese_giorno).

Se questa casella di controllo non è selezionata, i file vengono salvati direttamente nella cartella specificata in Salva in (Save in).

Impostazioni allegato (Attachment Settings)

- **Programma di posta (Mail Program)**

Specificare un programma di posta elettronica.

Nota

- Selezionare Aggiungi... (Add...) per aprire la finestra di dialogo Seleziona programma posta (Select Mail Program), nella quale è possibile scegliere un programma di posta elettronica. Se il programma di posta elettronica desiderato non figura nell'elenco, fare clic su Aggiungi ad elenco (Add to List) e selezionarlo.

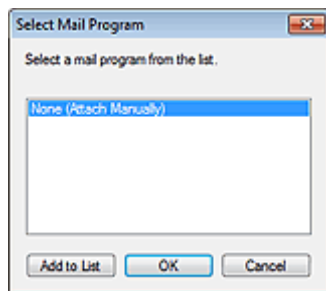

- **Avvia la scansione usando la selezione con un clic (Start scanning by clicking the one-click button)**

Selezionare questa casella di controllo per avviare la scansione facendo clic su un'icona nella modalità di selezione con un clic.

Importante

- L'opzione Avvia la scansione usando la selezione con un clic (Start scanning by clicking the one-click button) non viene visualizzata quando la finestra di dialogo viene aperta direttamente da Solution Menu EX.

- **Applica (Apply)**

Salva e applica le impostazioni specificate.

Fare clic su Annulla (Cancel) anziché su Applica (Apply) per annullare le impostazioni specificate.

- **Annulla (Cancel)**

Annulla le impostazioni specificate. La schermata corrente si chiude.

- **Predefinite (Defaults)**

Ripristina i valori predefiniti di tutte le impostazioni presenti nella schermata.

- **Scansione (Scan)**

Esegue la scansione dei documenti applicando le impostazioni specificate.

Al termine della scansione, i file allegati vengono creati e salvati. Se si utilizza un programma di posta elettronica compatibile con MP Navigator EX, tale programma si avvia automaticamente e viene visualizzata la schermata di un nuovo messaggio con l'immagine in allegato.

Guida Avanzata

Guida Avanzata > Scansione > Scansione con le applicazioni software in dotazione > Schermate di MP Navigator EX > Finestra di dialogo OCR

S724

MP Navigator EX

Finestra di dialogo OCR

Fare clic su OCR nella scheda Scansione personalizzata con un clic (Custom Scan with One-click) o nella schermata della modalità di selezione con un clic per aprire la finestra di dialogo OCR.

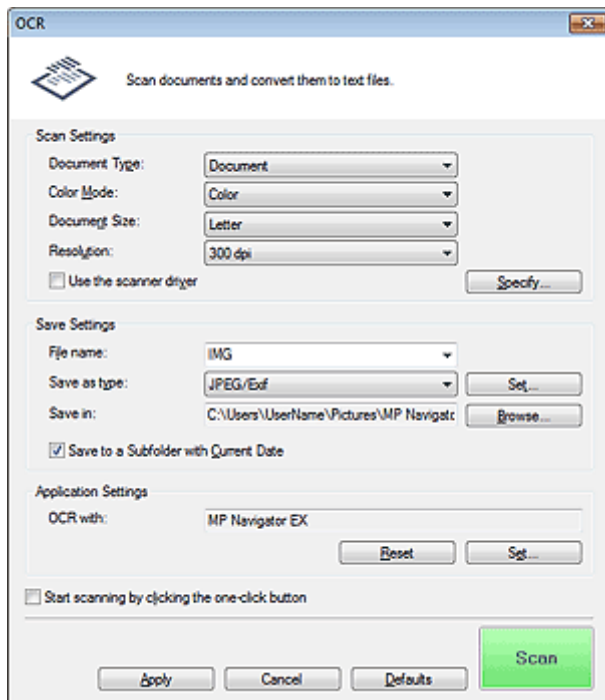

Impostazioni scansione (Scan Settings)

- **Tipo di documento (Document Type)**

Selezionare il tipo di documento da acquisire.

- **Modalità colore (Color Mode)**

Selezionare la modalità di scansione del documento.

- **Dimensioni documento (Document Size)**

Selezionare le dimensioni del documento da acquisire.

Se si seleziona l'opzione Personalizzato (Custom), viene visualizzata una schermata che consente di specificare le dimensioni del documento. Selezionare una Unità (Units), quindi inserire i valori di Larghezza (Width) e Altezza (Height) e fare clic su OK.

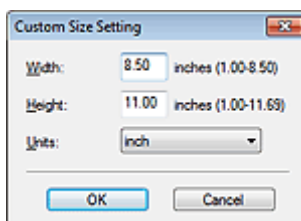

- **Risoluzione (Resolution)**

Selezionare la risoluzione a cui acquisire i documenti.

➔ Risoluzione

- **Usa driver dello scanner (Use the scanner driver)**

Selezionare questa casella di controllo per aprire la schermata ScanGear (driver dello scanner) e definire le impostazioni avanzate di scansione.

Modalità colore (Color Mode), Dimensioni documento (Document Size), Risoluzione (Resolution) e altre impostazioni nella finestra di dialogo OCR verranno disattivate. Specificare queste impostazioni nella schermata ScanGear.

- **Specifica... (Specify...)**

Consente di aprire la finestra di dialogo Impostazioni scansione (Scan Settings), in cui è possibile definire le impostazioni avanzate di scansione.

➔ [Finestra di dialogo Impostazioni scansione \(Scan Settings\)](#) (schermata della modalità di selezione con un clic)

Nota

- Quando si esegue la scansione di documenti inclinati, selezionare la casella di controllo Correggi l'inclinazione dei documenti (Correct slanted document) per migliorare la precisione del riconoscimento testuale.

Salva impostazioni (Save Settings)

- **Nome file (File name)**

Immettere il nome file dell'immagine da salvare (fino a 64 caratteri). Quando si salvano più file, a ogni nome file vengono aggiunte 4 cifre.

- **Tipo file (Save as type)**

Selezionare un tipo di file per salvare le immagini acquisite.
Selezionare JPEG/Exif, TIFF o BMP.

Importante

- Non è possibile selezionare JPEG/Exif se per Modalità colore (Color Mode) è selezionato Bianco e Nero (Black and White).

- **Imposta... (Set...)**

Quando Tipo file (Save as type) è impostato su JPEG/Exif

È possibile specificare un tipo di compressione per i file JPEG. Selezionare Alta (Compressione bassa) (High(Low Compression)), Standard o Bassa (Compressione alta) (Low(High Compression)).

Importante

- Questa impostazione non è disponibile se viene selezionata la casella di controllo Comprimi immagini acquisite durante trasferimento (Compress scanned images when transferring) nella " [Scheda Generale \(General\)](#) " della finestra di dialogo Preferenze (Preferences).

- **Salva in (Save in)**

Visualizza la cartella in cui salvare le immagini acquisite. Per cambiare la cartella, fare clic su Sfoglia... (Browse...) per selezionarne un'altra.

Per impostazione predefinita, le immagini acquisite vengono salvate nelle seguenti cartelle.

Windows 7: cartella MP Navigator EX nella cartella Immagini (My Pictures)

Windows Vista: cartella MP Navigator EX nella cartella Immagini (Pictures)

Windows XP: cartella MP Navigator EX nella cartella Immagini (My Pictures)

- **Salva in una sottocartella con data corrente (Save to a Subfolder with Current Date)**

Selezionare questa casella di controllo per creare una sottocartella nella cartella specificata in Salva in (Save in) con la data corrente e salvare in tale cartella i file acquisiti tramite scansione. Verrà creata una sottocartella denominata ad esempio "2010_01_01" (anno_mese_giorno).

Se questa casella di controllo non è selezionata, i file vengono salvati direttamente nella cartella specificata in Salva in (Save in).

Impostazioni applicazione (Application Settings)

- **OCR con (OCR with)**

Specificare un'applicazione OCR.

Quando è specificato MP Navigator EX, dopo la scansione dell'immagine, il testo nell'immagine viene estratto e visualizzato in Blocco note (compreso in Windows).

Nota

- È possibile estrarre in Blocco note (compreso in Windows) solo il testo scritto in lingue selezionabili nella scheda Generale (General). Fare clic su Imposta... (Set...) nella scheda Generale (General) e specificare la lingua in base a quella del documento da acquisire. Quando si acquisiscono più documenti, è possibile raccogliere il testo estratto in un unico file.
 - ➔ [Scheda Generale \(General\)](#)
- Il testo visualizzato in Blocco note (compreso in Windows) serve solo come riferimento. Il testo contenuto nelle immagini dei seguenti tipi di documenti potrebbe non essere rilevato correttamente.
 - Documenti contenenti testo con font la cui dimensione non rientra nell'intervallo da 8 punti a 40 punti (a 300 dpi)
 - Documenti inclinati
 - Documenti posizionati capovolti o documenti con testo con l'orientamento errato (caratteri ruotati)
 - Documenti che contengono font speciali, effetti, corsivo o testo scritto a mano
 - Documenti con spaziatura ravvicinata
 - Documenti con colori sullo sfondo del testo
 - Documenti in più lingue
- Per ulteriori procedure, consultare la guida dell'applicazione.

- **Ripristina (Reset)**

Consente di annullare l'impostazione dell'applicazione.

- **Imposta... (Set...)**

Consente di selezionare un'applicazione.

Importante

- A seconda dell'applicazione specificata, è possibile che il testo non venga estratto correttamente e che l'applicazione non si avvii.

- **Avvia la scansione usando la selezione con un clic (Start scanning by clicking the one-click button)**

Selezionare questa casella di controllo per avviare la scansione facendo clic su un'icona nella modalità di selezione con un clic.

Importante

- L'opzione Avvia la scansione usando la selezione con un clic (Start scanning by clicking the one-click button) non viene visualizzata quando la finestra di dialogo viene aperta direttamente da Solution Menu EX.

- **Applica (Apply)**

Salva e applica le impostazioni specificate.

Fare clic su Annulla (Cancel) anziché su Applica (Apply) per annullare le impostazioni specificate.

- **Annulla (Cancel)**

Annulla le impostazioni specificate. La schermata corrente si chiude.

- **Predefinite (Defaults)**

Ripristina i valori predefiniti di tutte le impostazioni presenti nella schermata.

- **Scansione (Scan)**

Esegue la scansione dei documenti applicando le impostazioni specificate.

Guida Avanzata

Guida Avanzata > Scansione > Scansione con le applicazioni software in dotazione > Schermate di MP Navigator EX > Finestra di dialogo Personalizzato (Custom)

S726

MP Navigator EX

Finestra di dialogo Personalizzato (Custom)

Fare clic su Personalizzato (Custom) nella scheda Scansione personalizzata con un clic (Custom Scan with One-click) o nella schermata della modalità di selezione con un clic per aprire la finestra di dialogo Personalizzato (Custom).

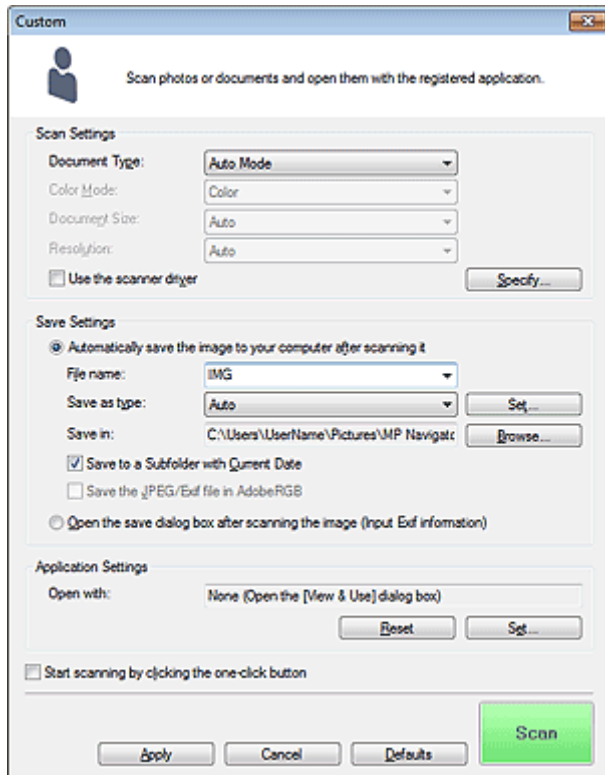

Impostazioni scansione (Scan Settings)

- **Tipo di documento (Document Type)**

Selezionare il tipo di documento da acquisire. Quando si seleziona Modalità automatica (Auto Mode), il tipo di documento viene rilevato automaticamente. In tal caso, vengono inoltre impostate automaticamente le opzioni Modalità colore (Color Mode), Dimensioni documento (Document Size) e Risoluzione (Resolution).

Importante

- I tipi di documenti supportati dalla Modalità automatica (Auto Mode) sono foto, cartoline, biglietti da visita, riviste, giornali, documenti di testo e BD/DVD/CD.
- Non è possibile eseguire correttamente la scansione dei seguenti tipi di documenti con la Modalità automatica (Auto Mode). In questo caso, specificare il tipo o il formato del documento.
 - Foto formato A4
 - Documenti di testo di dimensioni inferiori a 2L (127 mm x 178 mm) (5" x 7"), ad esempio pagine di libri tascabili con il dorso tagliato
 - Documenti stampati su carta bianca sottile
 - Documenti lunghi e stretti quali foto panoramiche
- È possibile che le etichette riflettenti per disco non vengano acquisite correttamente.
- Posizionare i documenti correttamente in base al tipo di documento da acquisire. In caso contrario, i documenti potrebbero non essere acquisiti correttamente.

Per ulteriori informazioni sul posizionamento dei documenti, vedere " [Posizionamento dei documenti](#) ".

Nota

- Per ridurre l'effetto moiré, impostare Tipo di documento (Document Type) su Rivista (Magazine).

● Modalità colore (Color Mode)

Selezionare la modalità di scansione del documento.

● Dimensioni documento (Document Size)

Selezionare le dimensioni del documento da acquisire.

Se si seleziona l'opzione Personalizzato (Custom), viene visualizzata una schermata che consente di specificare le dimensioni del documento. Selezionare una Unità (Units), quindi inserire i valori di Larghezza (Width) e Altezza (Height) e fare clic su OK.

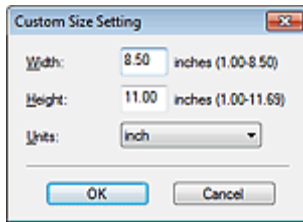

Importante

- Se si seleziona Rilevamento automatico (Auto Detect), è possibile che l'immagine non venga acquisita nella posizione e nelle dimensioni corrette. In questo caso, modificare le dimensioni con il formato effettivo del documento (A4, Letter e così via) e allineare un angolo del documento con l'angolo in corrispondenza della freccia (segno di allineamento) del piano di lettura.

● Risoluzione (Resolution)

Selezionare la risoluzione a cui acquisire i documenti.

➔ [Risoluzione](#)

● Usa driver dello scanner (Use the scanner driver)

Selezionare questa casella di controllo per aprire la schermata ScanGear (driver dello scanner) e definire le impostazioni avanzate di scansione.

Modalità colore (Color Mode), Dimensioni documento (Document Size), Risoluzione (Resolution) e altre impostazioni nella finestra di dialogo Personalizzato (Custom) verranno disattivate. Specificare queste impostazioni nella schermata ScanGear.

● Specifica... (Specify...)

Consente di aprire la finestra di dialogo Impostazioni scansione (Scan Settings), in cui è possibile definire le impostazioni avanzate di scansione.

➔ [Finestra di dialogo Impostazioni scansione \(Scan Settings\)](#) (schermata della modalità di selezione con un clic)

Salva impostazioni (Save Settings)

● Salva autom. l'immagine sul computer dopo averla acquisita (Automatically save the image to your computer after scanning it)

Selezionare questa opzione per salvare le immagini sul computer dopo la scansione come specificato.

Vengono visualizzate le impostazioni Nome file (File name), Tipo file (Save as type) e Salva in (Save in).

● Nome file (File name)

Immettere il nome file dell'immagine da salvare (fino a 64 caratteri). Quando si salvano più file, a ogni nome file vengono aggiunte 4 cifre.

● Tipo file (Save as type)

Selezionare un tipo di file per salvare le immagini acquisite.
 Selezionare Auto, JPEG/Exif, TIFF o BMP. Auto viene visualizzato quando Tipo di documento (Document Type) è Modalità automatica (Auto Mode).

Importante

- Quando Tipo di documento (Document Type) è Modalità automatica (Auto Mode) e Tipo file (Save as type) è Auto, il formato file può variare a seconda del posizionamento del documento. Per ulteriori informazioni sul posizionamento dei documenti, vedere " [Posizionamento dei documenti](#) ".
- Non è possibile selezionare JPEG/Exif se per Modalità colore (Color Mode) è selezionato Bianco e Nero (Black and White).

Nota

- Quando è selezionato Auto, i file vengono salvati nei seguenti formati in base al tipo di documento.
 Foto, cartoline, BD/DVD/CD e biglietti da visita: JPEG
 Riviste, giornali e documenti di testo: PDF
 È possibile modificare il tipo file da Imposta... (Set...).
 È possibile che le immagini salvate come file PDF non vengano aperte a seconda dell'applicazione. In questo caso, selezionare un'opzione diversa da Automat. (Auto) in Tipo file (Save as type).
- Non è possibile impostare le password per i file PDF.
- Se si seleziona JPEG/Exif quando in Tipo di documento (Document Type) è stata scelta un'impostazione diversa da Modalità automatica (Auto Mode), sarà disponibile la casella di controllo Salva il file JPEG/Exif in AdobeRGB (Save the JPEG/Exif file in AdobeRGB).

● **Imposta... (Set...)**

Quando Tipo file (Save as type) è impostato su Auto

È possibile specificare il tipo file in cui salvare le immagini. Selezionare un tipo file per elementi rilevati come documenti e come foto.

Importante

- Non è possibile selezionare un tipo di compressione per i file JPEG se viene selezionata la casella di controllo Comprimi immagini acquisite durante trasferimento (Compress scanned images when transferring) nella " [Scheda Generale \(General\)](#) " della finestra di dialogo Preferenze (Preferences).

Quando Tipo file (Save as type) è impostato su JPEG/Exif

È possibile specificare un tipo di compressione per i file JPEG. Selezionare Alta (Compressione bassa) (High(Low Compression)), Standard o Bassa (Compressione alta) (Low(High Compression)).

Importante

- Questa impostazione non è disponibile se viene selezionata la casella di controllo Comprimi immagini acquisite durante trasferimento (Compress scanned images when transferring) nella " [Scheda Generale \(General\)](#) " della finestra di dialogo Preferenze (Preferences).

● **Salva in (Save in)**

Visualizza la cartella in cui salvare le immagini acquisite. Per cambiare la cartella, fare clic su Sfoglia... (Browse...) per selezionarne un'altra.

Per impostazione predefinita, le immagini acquisite vengono salvate nelle seguenti cartelle.

Windows 7: cartella MP Navigator EX nella cartella Immagini (My Pictures)

Windows Vista: cartella MP Navigator EX nella cartella Immagini (Pictures)

Windows XP: cartella MP Navigator EX nella cartella Immagini (My Pictures)

● **Salva in una sottocartella con data corrente (Save to a Subfolder with Current Date)**

Selezionare questa casella di controllo per creare una sottocartella nella cartella specificata in Salva in (Save in) con la data corrente e salvare in tale cartella i file acquisiti tramite scansione. Verrà creata una sottocartella denominata ad esempio "2010_01_01" (anno_mese_giorno).

Se questa casella di controllo non è selezionata, i file vengono salvati direttamente nella cartella

specificata in Salva in (Save in).

- **Salva il file JPEG/Exif in AdobeRGB (Save the JPEG/Exif file in AdobeRGB)**

Selezionare questa casella di controllo per salvare le immagini con colori che corrispondono ad Adobe RGB.

Importante

- Questa funzione è disponibile solo se Tipo file (Save as type) è impostato su JPEG/Exif e Tipo di documento (Document Type) non è impostato su Modalità automatica (Auto Mode).
- Questa funzione non è disponibile se il profilo Adobe RGB non è installato.

Nota

- Non è possibile selezionare questa impostazione se è selezionata la casella di controllo Usa driver dello scanner (Use the scanner driver).
- Quando si salva l'immagine con la casella di controllo Salva il file JPEG/Exif in AdobeRGB (Save the JPEG/Exif file in AdobeRGB) selezionata, al nome del file verrà aggiunto un carattere di sottolineatura iniziale. (Esempio: _Immagine0001.jpg)

- **Apri la finestra di dialogo di salvataggio dopo aver acquisito l'immagine (Immettere informazioni Exif) (Open the save dialog box after scanning the image (Input Exif information))**

Selezionare questa opzione per aprire la finestra di dialogo Salva (Save) dopo la scansione delle immagini e specificare le impostazioni di salvataggio come la cartella di destinazione, il nome del file e le informazioni Exif.

➔ [Finestra di dialogo Salva \(Save\)](#)

Impostazioni applicazione (Application Settings)

- **Apri con (Open with)**

Specificare un'applicazione con la quale aprire le immagini acquisite. l'icona di un'applicazione che supporta il formato di file visualizzato in Tipo file (Save as type). L'applicazione specificata viene avviata dopo la scansione delle immagini.

Importante

- A seconda dell'applicazione specificata, è possibile che le immagini non vengano visualizzate correttamente e che l'applicazione non si avvii.

Nota

- Per ulteriori procedure, consultare la guida dell'applicazione.

- **Ripristina (Reset)**

Consente di annullare l'impostazione dell'applicazione.

- **Imposta... (Set...)**

Consente di selezionare l'applicazione da avviare.

- **Avvia la scansione usando la selezione con un clic (Start scanning by clicking the one-click button)**

Selezionare questa casella di controllo per avviare la scansione facendo clic su un'icona nella modalità di selezione con un clic.

- **Applica (Apply)**

Salva e applica le impostazioni specificate.

Fare clic su Annulla (Cancel) anziché su Applica (Apply) per annullare le impostazioni specificate.

- **Annulla (Cancel)**

Annulla le impostazioni specificate. La schermata corrente si chiude.

- **Predefinite (Defaults)**

Ripristina i valori predefiniti di tutte le impostazioni presenti nella schermata.

- **Scansione (Scan)**

Esegue la scansione e il salvataggio dei documenti con le impostazioni specificate.
Quando Tipo file (Save as type) è Auto, viene visualizzato un messaggio di conferma. Fare clic su
Apri manuale (Open Manual) per accedere a questa guida, se installata.

[Inizio pagina ↗](#)

Guida Avanzata

Guida Avanzata > Scansione > Scansione con le applicazioni software in dotazione > Schermate di MP Navigator EX > Finestra di dialogo Preferenze (Preferences)

S705

MP Navigator EX

Finestra di dialogo Preferenze (Preferences)

Fare clic su Preferenze (Preferences) per aprire la finestra di dialogo Preferenze (Preferences).

Nella finestra di dialogo Preferenze (Preferences), è possibile specificare le impostazioni generali di MP Navigator EX e le modalità di risposta durante la scansione utilizzando il pannello dei comandi, tramite le schede Generale (General) e Impostazioni pulsanti scanner (Scanner Button Settings).

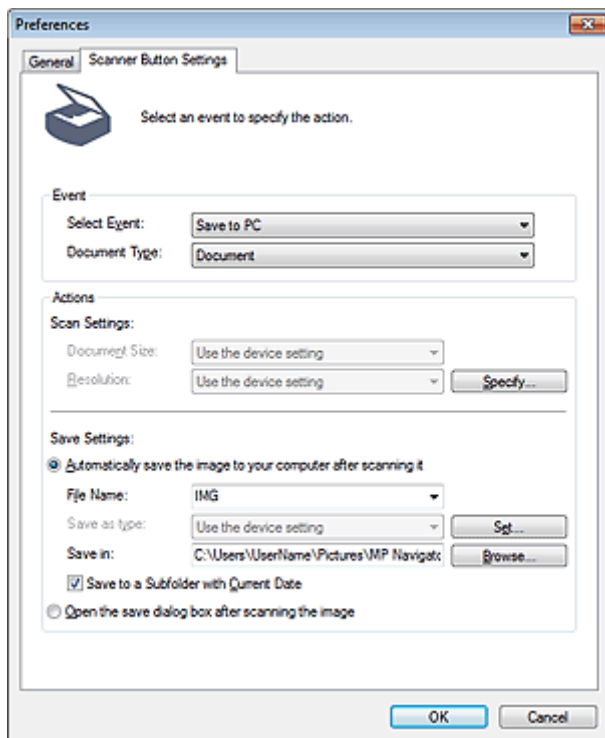

Nota

- Per ulteriori informazioni su ciascuna scheda, vedere le sezioni corrispondenti di seguito.
 - ➔ Scheda Generale (General)
 - ➔ Scheda Impostazioni pulsanti scanner (Scanner Button Settings) (Salva su PC)
 - ➔ Scheda Impostazioni pulsanti scanner (Scanner Button Settings) (Allega a messaggio di posta elettronica)

Inizio pagina 

Guida Avanzata

Guida Avanzata > Scansione > Scansione con le applicazioni software in dotazione > Schermate di MP Navigator EX > Scheda Generale (General)

S740

MP Navigator EX

Scheda Generale (General)

Nella scheda Generale (General), è possibile specificare le impostazioni generali di MP Navigator EX.

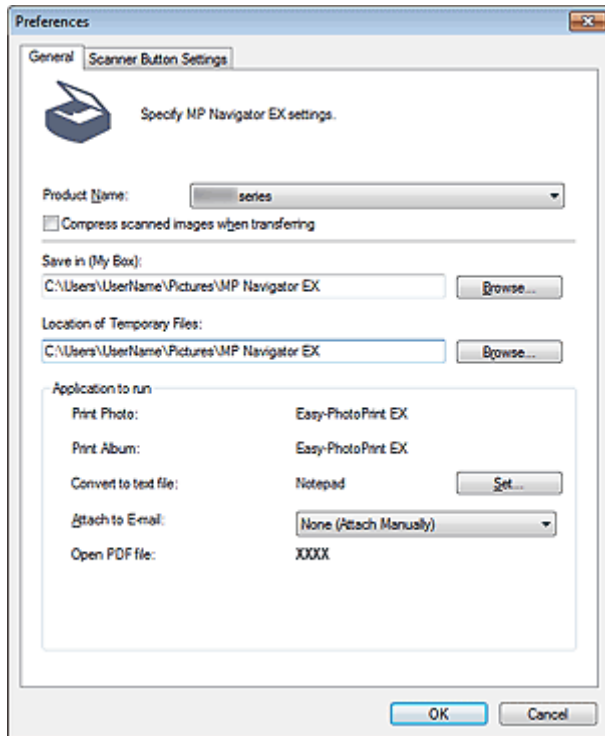

- **Nome prodotto (Product Name)**

Visualizza il nome prodotto dell'apparecchiatura configurata per l'uso con MP Navigator EX.

Se il prodotto visualizzato non è quello che si desidera utilizzare, selezionare il prodotto desiderato dall'elenco.

- **Comprimi immagini acquisite durante trasferimento (Compress scanned images when transferring)**

Consente di comprimere e trasferire le immagini acquisite tramite MP Navigator EX o il pannello dei comandi dell'apparecchiatura. Questa funzione è utile quando la stampante è connessa tramite un'interfaccia lenta come USB 1.1.

► Importante

- Quando l'opzione Foto (Photo) è selezionata per Tipo di documento (Document Type) nella scheda Impostazioni pulsanti scanner (Scanner Button Settings), lasciare uno spazio di almeno 1 cm (0,39") fra i bordi del piano di lettura e il documento. In caso contrario, è possibile che alcune immagini non vengano acquisite nelle posizioni e nei formati corretti.
- È possibile che biglietti da visita, foto in formato panoramico e con bordi non vengano ritagliati con precisione durante la scansione. In tal caso, deselegionare la casella di controllo Comprimi immagini acquisite durante trasferimento (Compress scanned images when transferring) e rieseguire la scansione.
- Quando è selezionata la casella di controllo Comprimi immagini acquisite durante trasferimento (Compress scanned images when transferring) si applicano le seguenti limitazioni.
 - Non è possibile selezionare Testo (OCR) (Text(OCR)) per Tipo di documento (Document Type) nella finestra Scans./import (Scan/Import).
 - Non è possibile selezionare Bianco e Nero (Black and White) nelle impostazioni della modalità di colore per la modalità di selezione con un clic.

- Rimuovi ombra rilegatura (Remove gutter shadow) non è disponibile.
- Correzione automatica foto (Auto Photo Fix) e Correzione automatica documenti (Auto Document Fix) non sono disponibili.
- Salva il file JPEG/Exif in AdobeRGB (Save the JPEG/Exif file in AdobeRGB) per la modalità di selezione con un clic non è disponibile.
- Risoluzioni disponibili: 75 dpi / 150 dpi / 300 dpi / 600 dpi
- Numero massimo di documenti che possono essere acquisiti contemporaneamente: 4
- Se le immagini acquisite vengono salvate in formato JPEG, non è possibile selezionare il tipo di compressione (qualità immagine).
- Le seguenti immagini non vengono compresse anche se acquisite quando è selezionata la casella di controllo Comprimi immagini acquisite durante trasferimento (Compress scanned images when transferring).
 - Immagini acquisite tramite il pannello dei comandi della stampante rilevando automaticamente il tipo di documento
 - Immagini acquisite dalla finestra Scans./import (Scan/Import) rilevando automaticamente il tipo di documento
 - Immagini acquisite in modalità di selezione con un clic rilevando automaticamente il tipo di documento
 - Immagini acquisite tramite ScanGear (driver dello scanner)

Nota

- Si consiglia di eseguire la scansione ad una risoluzione pari o superiore a 300 dpi per acquisire più foto tramite questa funzione.
- Quando è selezionata la casella di controllo Comprimi immagini acquisite durante trasferimento (Compress scanned images when transferring), viene applicata sempre la funzione Accentua contrasto (Unsharp Mask).

● **Salva in (Casella personale) (Save in (My Box))**

Visualizza la cartella in cui salvare i documenti acquisiti. Per cambiare la cartella, fare clic su Sfoglia... (Browse...) per selezionarne un'altra.

Per impostazione predefinita, le immagini acquisite vengono salvate nelle seguenti cartelle.

Windows 7: cartella MP Navigator EX nella cartella Immagini (My Pictures)

Windows Vista: cartella MP Navigator EX nella cartella Immagini (Pictures)

Windows XP: cartella MP Navigator EX nella cartella Immagini (My Pictures)

● **Posizione dei file temporanei (Location of Temporary Files)**

Visualizza la cartella in cui salvare temporaneamente le immagini. Per cambiare la cartella, fare clic su Sfoglia... (Browse...) per selezionarne un'altra.

Importante

- Se si imposta la destinazione della directory principale dell'unità su cui è installato il sistema operativo, è possibile che venga visualizzato un errore. Accertarsi che venga specificata una cartella.
- Se si imposta la destinazione in una cartella di rete, è possibile che venga visualizzato un errore. Accertarsi che venga specificata una cartella locale.

● **Applicazione da eseguire (Application to run)**

Visualizza le applicazioni che è possibile avviare da MP Navigator EX. Installare le applicazioni dal *CD-ROM di installazione* fornito in dotazione con l'apparecchiatura.

Per Allega a messaggio di posta elettronica (Attach to E-mail) è possibile selezionare un programma di posta elettronica da avviare.

Per Apri file PDF (Open PDF file) viene visualizzata l'applicazione associata all'estensione del file (.pdf) dal sistema operativo.

Importante

- È possibile cambiare gli elementi installati dal *CD-ROM di installazione* selezionando Installazione personalizzata (Custom Install). Se si sceglie di non installare le applicazioni con Installazione personalizzata (Custom Install), le funzioni corrispondenti di MP Navigator EX non saranno disponibili. Per utilizzare tali funzioni, installare le applicazioni corrispondenti.

Nota

- Per Converti in file di testo (Convert to text file) viene visualizzato Blocco note (compreso in

Windows). Fare clic su Imposta... (Set...) per aprire la finestra di dialogo, quindi specificare Lingua documento (Document Language) e come eseguire la scansione di più documenti.

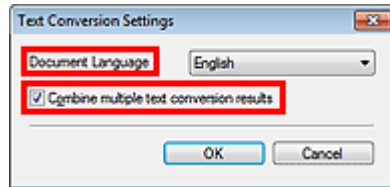

- Lingua documento (Document Language)
Specificare la lingua in base a quella del documento da acquisire. È possibile estrarre in Blocco note solo il testo scritto in lingue selezionabili in Lingua documento (Document Language).
- Unisci risultati di più conversioni testo (Combine multiple text conversion results)
Quando si acquisiscono più documenti, selezionare la casella di controllo per raccogliere i risultati di conversione (testo) in un unico file.
Quando la casella di controllo è selezionata, è possibile acquisire fino a 99 pagine contemporaneamente.
Deselezionare la casella di controllo per visualizzare ciascun risultato di conversione (testo) in un file a parte.
Quando la casella di controllo non è selezionata, è possibile acquisire fino a 10 pagine contemporaneamente.

Guida Avanzata

Guida Avanzata > Scansione > Scansione con le applicazioni software in dotazione > Schermate di MP Navigator EX > Scheda Impostazioni pulsanti scanner (Scanner Button Settings) (Salva su PC)

S707

MP Navigator EX

Scheda Impostazioni pulsanti scanner (Scanner Button Settings) (Salva su PC)

Nella scheda Impostazioni pulsanti scanner (Scanner Button Settings) è possibile specificare le modalità di risposta durante la scansione tramite il pannello dei comandi della stampante.

In questa sezione vengono descritte le impostazioni disponibili quando l'opzione Seleziona evento (Select Event) è impostata su Salva su PC (Save to PC).

Per ulteriori informazioni sugli elementi da impostare utilizzando il pannello dei comandi della stampante, vedere " [Impostazione di elementi nel pannello dei comandi della stampante](#) ".

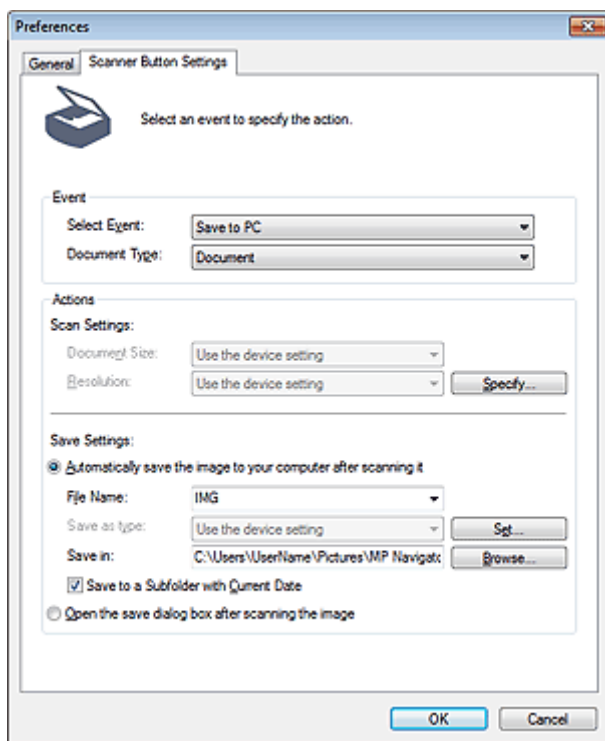

Evento (Event)

- **Seleziona evento (Select Event)**

Consente di visualizzare le modalità di scansione selezionabili dal pannello dei comandi dell'apparecchiatura. Selezionare Salva su PC (Save to PC).

- **Tipo di documento (Document Type)**

Consente di visualizzare i tipi di documenti selezionabili dal pannello dei comandi dell'apparecchiatura.

Azioni (Actions)

Impostazioni scansione (Scan Settings)

- **Dimensioni documento (Document Size)**

Impostare questo elemento tramite il pannello dei comandi della stampante.

- **Risoluzione (Resolution)**

Impostare questo elemento tramite il pannello dei comandi della stampante.

- **Specifica... (Specify...)**

Consente di aprire la finestra di dialogo Impostazioni scansione (Scan Settings), in cui è possibile definire le impostazioni avanzate di scansione.

➔ [Finestra di dialogo Impostazioni scansione \(Scan Settings\) \(Impostazioni pulsanti scanner\)](#)

Salva impostazioni (Save Settings)

- **Salva autom. l'immagine sul computer dopo averla acquisita (Automatically save the image to your computer after scanning it)**

Selezionare questa opzione per salvare le immagini sul computer dopo la scansione come specificato.

Vengono visualizzate le impostazioni Nome file (File Name) e Salva in (Save in).

Importante

- Se si seleziona questa funzione, non sarà possibile impostare le password per i file PDF.

- **Nome file (File Name)**

Immettere il nome file dell'immagine da salvare (fino a 64 caratteri).

- **Tipo file (Save as type)**

Impostare questo elemento tramite il pannello dei comandi della stampante.

- **Imposta... (Set...)**

Quando Tipo di documento (Document Type) è Scansione automatica (Auto Scan)

Si apre la finestra di dialogo Impostazioni di salvataggio automatico (Auto Save Settings) nella quale specificare il formato file per il salvataggio automatico delle immagini e altre impostazioni avanzate per il salvataggio. Selezionare un tipo file per elementi rilevati come documenti e come foto.

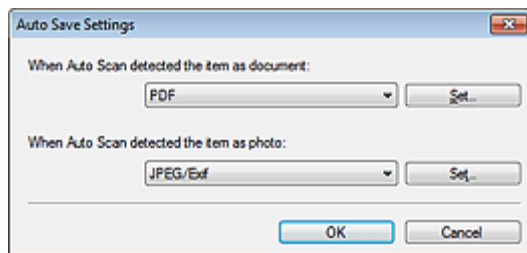

- **Se è stata selezionata la funzione JPEG/Exif**

Fare clic su Imposta... (Set...) per specificare un tipo di compressione per i file JPEG. Selezionare Alta (Compressione bassa) (High(Low Compression)), Standard o Bassa (Compressione alta) (Low(High Compression)).

Importante

- Questa impostazione non è disponibile se viene selezionata la casella di controllo Comprimi immagini acquisite durante trasferimento (Compress scanned images when transferring) nella " [Scheda Generale \(General\)](#) " della finestra di dialogo Preferenze (Preferences).

- **Se è stata selezionata la funzione PDF**

Fare clic su Imposta... (Set...) per definire le impostazioni avanzate per la creazione di file PDF. Per ulteriori informazioni, vedere "[Finestra di dialogo Impostazioni PDF \(PDF Settings\)](#)".

Quando Tipo di documento (Document Type) è Documento (Document) o Foto (Photo)

Si apre la finestra di dialogo Salva impostazioni (Save Settings) nella quale selezionare le impostazioni avanzate per il salvataggio delle immagini acquisite mediante il pannello dei comandi della stampante in formato file JPEG o PDF.

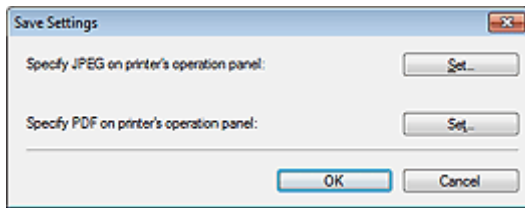

- **Specificare JPEG su pannello operativo stampante (Specify JPEG on printer's operation panel)**

Fare clic su Imposta... (Set...) per specificare un tipo di compressione per i file JPEG. Selezionare Alta (Compressione bassa) (High(Low Compression)), Standard o Bassa (Compressione alta) (Low(High Compression)).

► Importante

- Questa impostazione non è disponibile se viene selezionata la casella di controllo Comprimi immagini acquisite durante trasferimento (Compress scanned images when transferring) nella " [Scheda Generale \(General\)](#) " della finestra di dialogo Preferenze (Preferences).

- **Specificare PDF su pannello operativo stampante (Specify PDF on printer's operation panel)**

Fare clic su Imposta... (Set...) per definire le impostazioni avanzate per la creazione di file PDF. Per ulteriori informazioni, vedere "[Finestra di dialogo Impostazioni PDF \(PDF Settings\)](#)".

► Importante

- Utilizzare il pannello dei comandi della stampante per impostare il tipo di compressione per il salvataggio.

- **Salva in (Save in)**

Visualizza la cartella in cui salvare le immagini acquisite. Per cambiare la cartella, fare clic su Sfoglia... (Browse...) per selezionarne un'altra.

Per impostazione predefinita, le immagini acquisite vengono salvate nelle seguenti cartelle.

Windows 7: cartella MP Navigator EX nella cartella Immagini (My Pictures)

Windows Vista: cartella MP Navigator EX nella cartella Immagini (Pictures)

Windows XP: cartella MP Navigator EX nella cartella Immagini (My Pictures)

- **Salva in una sottocartella con data corrente (Save to a Subfolder with Current Date)**

Selezionare questa casella di controllo per creare una sottocartella nella cartella specificata in Salva in (Save in) con la data corrente e salvare in tale cartella i file acquisiti tramite scansione. Verrà creata una sottocartella denominata ad esempio "2010_01_01" (anno_mese_giorno).

Se questa casella di controllo non è selezionata, i file vengono salvati direttamente nella cartella specificata in Salva in (Save in).

- **Apri la finestra di dialogo di salvataggio dopo aver acquisito l'immagine (Open the save dialog box after scanning the image)**

Selezionare questa opzione per aprire la finestra di dialogo di salvataggio dopo la scansione delle immagini e specificare le impostazioni di salvataggio come la cartella di destinazione, il nome del file e le informazioni Exif.

➡ [Finestra di dialogo Salva \(Save\)](#)

📖 Nota

- Per impostare le password dei file PDF, selezionare Apri la finestra di dialogo di salvataggio dopo aver acquisito l'immagine (Open the save dialog box after scanning the image). Al termine della scansione, è possibile impostare le password nella finestra di dialogo Salva come file PDF (Save as PDF file).

➡ [Impostazione di password per i file PDF](#)

Argomento correlato

► [Scheda Impostazioni pulsanti scanner \(Scanner Button Settings\) \(Allega a messaggio di posta elettronica\)](#)

Guida Avanzata

Guida Avanzata > Scansione > Scansione con le applicazioni software in dotazione > Schermate di MP Navigator EX > Scheda Impostazioni pulsanti scanner (Scanner Button Settings) (Allega a messaggio di posta elettronica)

S737

MP Navigator EX

Scheda Impostazioni pulsanti scanner (Scanner Button Settings) (Allega a messaggio di posta elettronica)

Nella scheda Impostazioni pulsanti scanner (Scanner Button Settings) è possibile specificare le modalità di risposta durante la scansione tramite il pannello dei comandi della stampante.

In questa sezione vengono descritte le impostazioni disponibili quando l'opzione Selezione evento (Select Event) è impostata su Allega a messaggio di posta elettronica (Attach to E-mail).

Per ulteriori informazioni sugli elementi da impostare utilizzando il pannello dei comandi della stampante, vedere " [Impostazione di elementi nel pannello dei comandi della stampante](#) ".

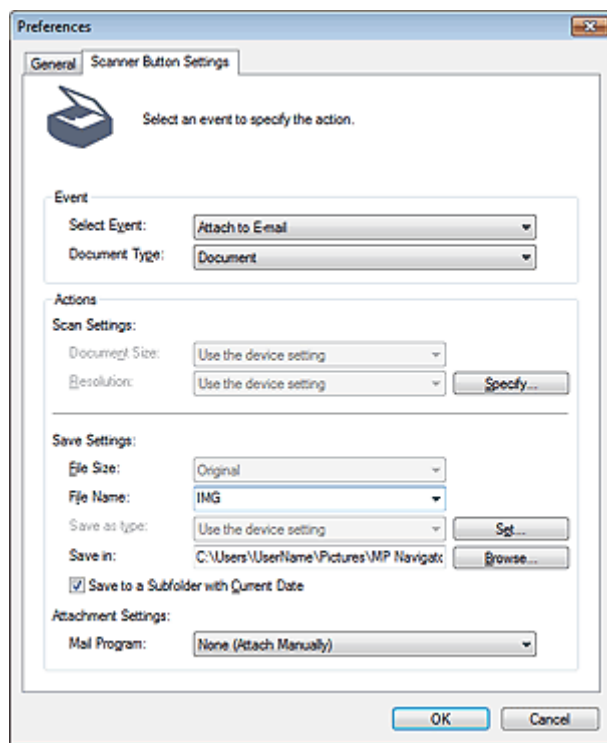

Evento (Event)

- **Selezione evento (Select Event)**

Consente di visualizzare le modalità di scansione selezionabili dal pannello dei comandi dell'apparecchiatura. Selezionare Allega a messaggio di posta elettronica (Attach to E-mail).

- **Tipo di documento (Document Type)**

Consente di visualizzare i tipi di documenti selezionabili dal pannello dei comandi dell'apparecchiatura.

Azioni (Actions)

Impostazioni scansione (Scan Settings)

- **Dimensioni documento (Document Size)**

Impostare questo elemento tramite il pannello dei comandi della stampante.

- **Risoluzione (Resolution)**

Impostare questo elemento tramite il pannello dei comandi della stampante.

- **Specifica... (Specify...)**

Consente di aprire la finestra di dialogo Impostazioni scansione (Scan Settings), in cui è possibile definire le impostazioni avanzate di scansione.

➔ [Finestra di dialogo Impostazioni scansione \(Scan Settings\) \(Impostazioni pulsanti scanner\)](#)

Salva impostazioni (Save Settings)

- **Dimensione file (File Size)**

Non disponibile.

- **Nome file (File Name)**

Immettere il nome file dell'immagine da salvare (fino a 64 caratteri).

- **Tipo file (Save as type)**

Impostare questo elemento tramite il pannello dei comandi della stampante.

- **Imposta... (Set...)**

Si apre la finestra di dialogo Salva impostazioni (Save Settings) nella quale selezionare le impostazioni avanzate per il salvataggio delle immagini acquisite mediante il pannello dei comandi della stampante in formato file JPEG o PDF.

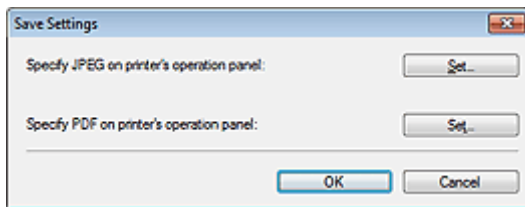

- **Specificare JPEG su pannello operativo stampante (Specify JPEG on printer's operation panel)**

Fare clic su Imposta... (Set...) per specificare un tipo di compressione per i file JPEG. Selezionare Alta (Compressione bassa) (High(Low Compression)), Standard o Bassa (Compressione alta) (Low(High Compression)).

► Importante

- Questa impostazione non è disponibile se viene selezionata la casella di controllo Comprimi immagini acquisite durante trasferimento (Compress scanned images when transferring) nella " [Scheda Generale \(General\)](#) " della finestra di dialogo Preferenze (Preferences).

- **Specificare PDF su pannello operativo stampante (Specify PDF on printer's operation panel)**

Fare clic su Imposta... (Set...) per definire le impostazioni avanzate per la creazione di file PDF. Per ulteriori informazioni, vedere "[Finestra di dialogo Impostazioni PDF \(PDF Settings\)](#)".

► Importante

- Utilizzare il pannello dei comandi della stampante per impostare il tipo di compressione per il salvataggio.

- **Salva in (Save in)**

Visualizza la cartella in cui salvare le immagini acquisite. Per cambiare la cartella, fare clic su Sfoglia... (Browse...) per selezionarne un'altra.

Per impostazione predefinita, le immagini acquisite vengono salvate nelle seguenti cartelle.

Windows 7: cartella MP Navigator EX nella cartella Immagini (My Pictures)

Windows Vista: cartella MP Navigator EX nella cartella Immagini (Pictures)

Windows XP: cartella MP Navigator EX nella cartella Immagini (My Pictures)

- **Salva in una sottocartella con data corrente (Save to a Subfolder with Current Date)**

Selezionare questa casella di controllo per creare una sottocartella nella cartella specificata in Salva in (Save in) con la data corrente e salvare in tale cartella i file acquisiti tramite scansione. Verrà creata una sottocartella denominata ad esempio "2010_01_01" (anno_mese_giorno).

Se questa casella di controllo non è selezionata, i file vengono salvati direttamente nella cartella specificata in Salva in (Save in).

Impostazioni allegato (Attachment Settings)

- **Programma di posta (Mail Program)**

Specificare un programma di posta elettronica.

Argomento correlato

▶ [Scheda Impostazioni pulsanti scanner \(Scanner Button Settings\) \(Salva su PC\)](#)

[Inizio pagina](#) ↕

Guida Avanzata

Guida Avanzata > Scansione > Scansione con le applicazioni software in dotazione > Schermate di MP Navigator EX > Finestra di dialogo Impostazioni scansione (Scan Settings) (Impostazioni pulsanti scanner)

S743

MP Navigator EX

Finestra di dialogo Impostazioni scansione (Scan Settings) (Impostazioni pulsanti scanner)

La finestra di dialogo Impostazioni scansione (Scan Settings) viene visualizzata quando si fa clic su Specifica... (Specify...) nella scheda Impostazioni pulsanti scanner (Scanner Button Settings) della finestra di dialogo Preferenze (Preferences).

Nella finestra Impostazioni scansione (Scan Settings), è possibile definire le impostazioni avanzate di scansione.

Per ulteriori informazioni sugli elementi da impostare utilizzando il pannello dei comandi della stampante, vedere " [Impostazione di elementi nel pannello dei comandi della stampante](#) ".

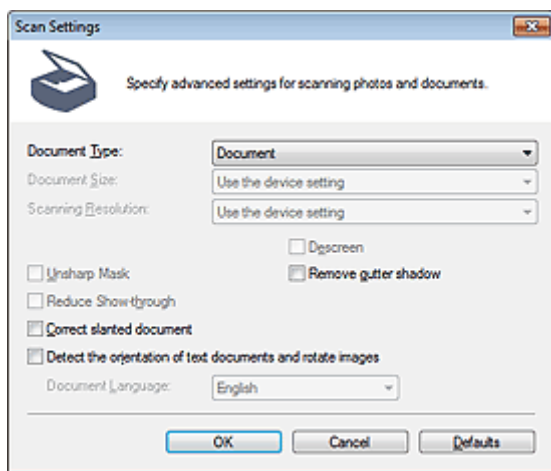

Nota

- Gli elementi visualizzati variano in base al tipo di documento e alla modalità di apertura della schermata.

• Tipo di documento (Document Type)

Viene visualizzato il Tipo di documento (Document Type) specificato nella scheda Impostazioni pulsanti scanner (Scanner Button Settings) della finestra di dialogo Preferenze (Preferences). Se si è selezionato Scansione automatica (Auto Scan), il tipo di documento viene rilevato automaticamente.

Importante

- Posizionare i documenti correttamente in base al tipo di documento da acquisire. In caso contrario, i documenti potrebbero non essere acquisiti correttamente. Per ulteriori informazioni sul posizionamento dei documenti, vedere " [Posizionamento dei documenti](#) ".

• Dimensioni documento (Document Size)

Impostare questo elemento tramite il pannello dei comandi della stampante.

• Risoluzione di scansione (Scanning Resolution)

Impostare questo elemento tramite il pannello dei comandi della stampante.

• Corr. immagine consigliata (Recommended Image Correction)

Selezionare questa casella di controllo per applicare le correzioni adeguate automaticamente, in base al tipo di documento.

Questa funzione è disponibile unicamente se Tipo di documento (Document Type) è impostato su Scansione automatica (Auto Scan).

Importante

- Quando questa casella di controllo è selezionata, i file vengono salvati solo in formato JPEG/Exif o PDF.
- Quando questa casella di controllo è selezionata, la scansione può durare più a lungo del solito.
- Questa funzione non è disponibile quando si esegue la scansione in bianco e nero premendo il pulsante Nero (Black) con Scansione automatica (Auto Scan) selezionata dal pannello dei comandi della macchina.
- Il tono del colore può cambiare rispetto all'immagine originale a causa delle correzioni. In questo caso, deselegnare la casella di controllo ed eseguire la scansione.

● **Descreening (Descreen)**

Impostare questo elemento tramite il pannello dei comandi della stampante.

● **Accentua contrasto (Unsharp Mask)**

Impostare questo elemento tramite il pannello dei comandi della stampante.

● **Rimuovi ombra rilegatura (Remove gutter shadow)**

Selezionare questa casella di controllo per correggere le ombre che compaiono tra le pagine quando si esegue la scansione di opuscoli aperti.

Importante

- Per eseguire la scansione, allineare un angolo del documento all'angolo con la freccia sul piano di lettura (segno di allineamento).

Nota

- Utilizzare la scheda Modalità avanzata (Advanced Mode) di ScanGear (driver dello scanner) per correggere le ombre di rilegatura quando si acquisiscono documenti di dimensioni non standard o quando sono impostati fotogrammi di ritaglio personalizzati.
Per informazioni dettagliate, vedere " [Correzione ombra rilegatura \(Gutter Shadow Correction\)](#) ".

● **Riduci trasparenza (Reduce Show-through)**

Impostare questo elemento tramite il pannello dei comandi della stampante.

● **Correggi l'inclinazione dei documenti (Correct slanted document)**

Selezionare questa casella di controllo per rilevare il testo acquisito e correggere l'angolo (entro -0,1 e -10 gradi o +0,1 e +10 gradi) del documento.

Importante

- L'inclinazione dei seguenti tipi di documenti potrebbe non essere corretta poiché il testo non può essere rilevato correttamente.
 - Documenti in cui le righe di testo siano inclinate più di 10 gradi o i cui angoli varino a seconda delle righe
 - Documenti contenenti testo verticale e orizzontale
 - Documenti con caratteri estremamente grandi o piccoli
 - Documenti con poco testo
 - Documenti contenenti figure/immagini
 - Documenti scritti a mano
 - Documenti contenenti righe verticali e orizzontali (tabelle)

Nota

- Quando la funzione Correggi l'inclinazione dei documenti (Correct slanted document) è abilitata, la scansione dura più a lungo del solito.

● **Rileva l'orientamento dei documenti di testo e ruota le immagini (Detect the orientation of text documents and rotate images)**

Selezionare questa casella di controllo per rilevare l'orientamento del documento dal testo acquisito e ruotare l'immagine acquisita nell'orientamento corretto. Selezionare la lingua del documento da acquisire in Lingua documento (Document Language).

Importante

- Questa funzione potrebbe non funzionare correttamente a seconda della lingua del documento.

Sono supportati i documenti di testo scritti in lingue che possono essere selezionate da Lingua documento (Document Language).

- L'orientamento dei seguenti tipi di documenti potrebbe non essere corretto poiché il testo non può essere rilevato correttamente.
 - La risoluzione non rientra nell'intervallo da 300 dpi a 600 dpi
 - La dimensione del font non rientra nell'intervallo da 8 punti a 48 punti
 - Documenti che contengono font speciali, effetti, corsivo o testo scritto a mano
 - Documenti con sfondi a motivi

Nota

- La scansione richiede più tempo del solito quando si attiva Rileva l'orientamento dei documenti di testo e ruota le immagini (Detect the orientation of text documents and rotate images).
-

- **Lingua documento (Document Language)**

Selezionare la lingua del documento da acquisire.

- **Predefinite (Defaults)**

Consente di ripristinare le impostazioni predefinite.

[Inizio pagina ↕](#)

Guida Avanzata

[Guida Avanzata](#) > [Scansione](#) > [Scansione con le applicazioni software in dotazione](#) > [Appendice: Apertura di file diversi dalle immagini acquisite](#)

S011

MP Navigator EX

Appendice: Apertura di file diversi dalle immagini acquisite

È possibile salvare o stampare dati diversi dalle immagini acquisite utilizzando MP Navigator EX.

- **Utilizzo delle immagini salvate su una scheda di memoria**
 - ➔ Importazione delle immagini salvate su una scheda di memoria
- **Utilizzo delle immagini salvate su un computer**
 - ➔ Apertura delle immagini salvate su un computer

[Inizio pagina](#) ⤴

Guida Avanzata

Guida Avanzata > Scansione > Scansione con le applicazioni software in dotazione > Appendice: Apertura di file diversi dalle immagini acquisite > Importazione delle immagini salvate su una scheda di memoria

S506

MP Navigator EX

Importazione delle immagini salvate su una scheda di memoria

È possibile importare le immagini (compresi i file PDF acquisiti mediante scansione con il pannello dei comandi) salvate su una scheda di memoria e salvarle sul computer o stamparle con MP Navigator EX. Inoltre, è possibile allegarle a un messaggio di posta elettronica o modificarle con un'applicazione fornita in dotazione con l'apparecchiatura.

Quando si salvano i file PDF, è possibile selezionare se attivare la ricerca per parola chiave nonché specificare il tipo di compressione e altre impostazioni avanzate.

Importante

- Non rimuovere o inserire le schede di memoria durante l'accesso o mentre lampeggia la spia di accesso dell'apparecchiatura.
- L'apparecchiatura è in grado di rilevare solo una scheda di memoria alla volta. Non inserire contemporaneamente più schede di memoria.
- Quando si passa a un'altra scheda di memoria dello stesso tipo o si inserisce un'altra scheda di memoria in uno slot diverso, accertarsi che la spia di accesso dell'apparecchiatura non lampeggi prima di rimuovere la scheda di memoria. Quindi inserire un'altra scheda di memoria.
- Lo slot della scheda di memoria dell'apparecchiatura potrebbe non essere accessibile. In tal caso, riavviare l'apparecchiatura o spegnerla e collegare di nuovo il cavo USB.

1. Inserire una scheda di memoria contenente le immagini/file PDF nel relativo slot della stampante.

Per ulteriori informazioni sull'inserimento di una scheda di memoria nell'apparecchiatura, consultare il manuale a video: *Guida Base*.

2. Selezionare MP Navigator EX Ver4.0 nella schermata di selezione dei programmi.

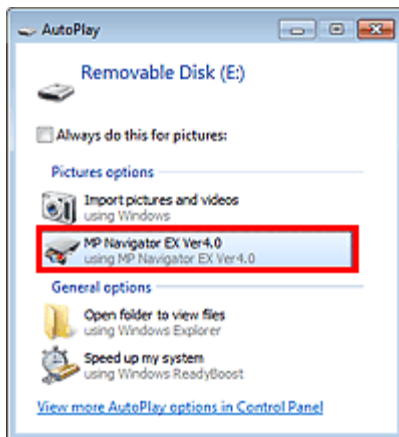

Nota

- Per avviare MP Navigator EX ogni volta che viene inserita una scheda di memoria nell'apparecchiatura, attenersi alla seguente procedura.
Windows 7/Windows Vista:
Selezionare la casella di controllo Esegui sempre questa operazione per immagini (Always do this for pictures) e fare clic su MP Navigator EX Ver4.0.
Windows XP:
Selezionare MP Navigator EX Ver4.0, quindi selezionare la casella di controllo Esegui sempre l'operazione selezionata (Always do the selected action.) e fare clic su OK.
- Se dopo l'inserimento di una scheda di memoria nello slot della scheda della stampante la

schermata di selezione del programma non viene visualizzata, avviare MP Navigator EX dal menu Start, quindi selezionare Scheda di memoria (Memory Card) nella scheda Scans./import (Scan/Import) della schermata della modalità di navigazione.

➔ [Avvio di MP Navigator EX](#)

Viene visualizzata la schermata Scheda di memoria (Memory Card) della finestra Scans./import (Scan/Import) e le immagini e i file PDF salvati nella scheda di memoria vengono visualizzati nella finestra delle miniature.

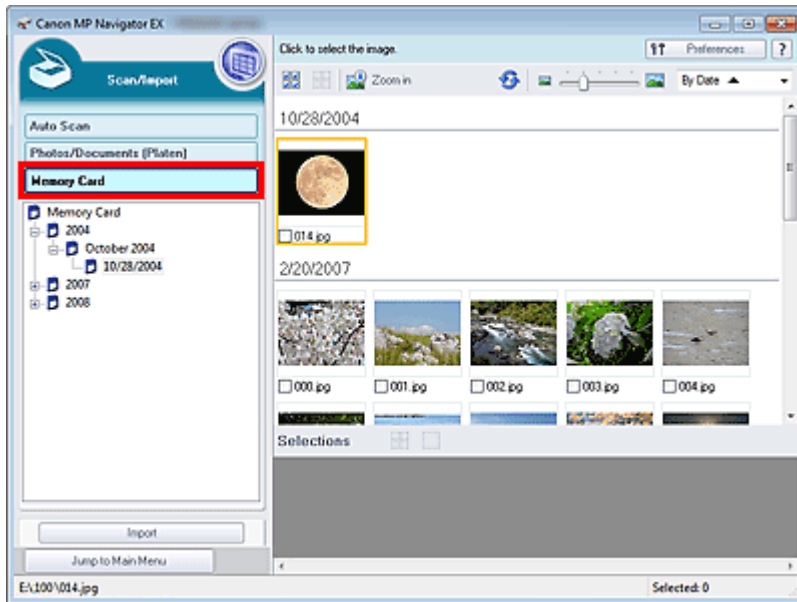

Nota

- Vedere "[Schermata Scheda di memoria \(Memory Card\) \(finestra Scans./import \(Scan/Import\)\)](#)" per ulteriori informazioni sulla schermata Scheda di memoria (Memory Card).

3. Selezionare le caselle di controllo delle immagini e dei file PDF da importare, quindi fare clic su Importa (Import).

Si apre la finestra di dialogo Importa (Import). Specificare la cartella in cui salvare i file importati.

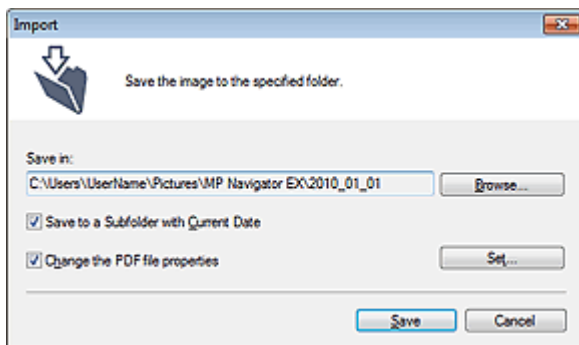

- **Salva in (Save in)**

Visualizza la cartella in cui salvare le immagini importate e i file PDF. Per cambiare la cartella, fare clic su Sfoglia... (Browse...) per selezionarne un'altra.

Per impostazione predefinita, le immagini acquisite vengono salvate nelle seguenti cartelle.

Windows 7: cartella MP Navigator EX nella cartella Immagini (My Pictures)

Windows Vista: cartella MP Navigator EX nella cartella Immagini (Pictures)

Windows XP: cartella MP Navigator EX nella cartella Immagini (My Pictures)

- **Salva in una sottocartella con data corrente (Save to a Subfolder with Current Date)**

Selezionare questa opzione per creare una sottocartella nella cartella specificata in Salva in (Save in) con la data corrente e salvare i file importati in tale cartella. Verrà creata una sottocartella denominata ad esempio "2010_01_01" (anno_mese_giorno).

Se questa casella di controllo non è selezionata, i file vengono salvati direttamente nella cartella specificata in Salva in (Save in).

- **Modifica le proprietà del file PDF (Change the PDF file properties)**

Questa opzione viene visualizzata quando vengono selezionati file PDF nella schermata Scheda di memoria (Memory Card).

Selezionare questa casella di controllo per modificare le impostazioni dei file PDF. È inoltre possibile modificare le impostazioni dei file PDF creati in seguito alla scansione tramite il pannello dei comandi. Fare clic su Imposta... (Set...) per aprire una finestra di dialogo nella quale specificare le impostazioni avanzate. Per ulteriori informazioni, vedere " [Finestra di dialogo Impostazioni PDF \(PDF Settings\)](#) ".

4. Fare clic su Salva (Save).

Le immagini importate e i file PDF vengono visualizzati nella finestra Visualizza e usa (View & Use).

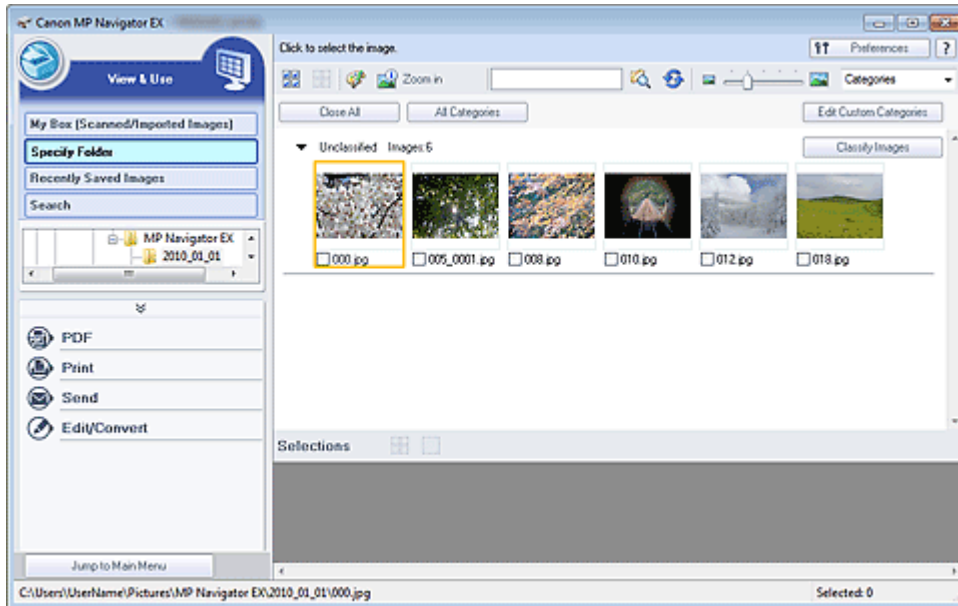

Per ulteriori informazioni sull'utilizzo delle immagini importate e dei file PDF, vedere le sezioni corrispondenti di seguito.

- ➔ Creazione/modifica di file PDF
- ➔ Stampa di documenti
- ➔ Stampa di foto
- ➔ Invio tramite posta elettronica
- ➔ Modifica di file

[Inizio pagina](#) ↕

Guida Avanzata

Guida Avanzata > Scansione > Scansione con le applicazioni software in dotazione > Appendice: Apertura di file diversi dalle immagini acquisite > Apertura delle immagini salvate su un computer

S507

MP Navigator EX

Apertura delle immagini salvate su un computer

Con MP Navigator EX è possibile aprire le immagini salvate sul computer e stamparle o allegarle a messaggi di posta elettronica. È anche possibile modificarle con un'applicazione fornita in dotazione con l'apparecchiatura.

1. Avviare MP Navigator EX ed aprire la schermata della modalità di navigazione.

➔ [Avvio di MP Navigator EX](#)

2. Nella schermata della modalità di navigazione, selezionare Visualizza e usa (View & Use) e fare clic su Casella personale (Immag. acquisite/importate) (My Box (Scanned/Imported Images)), Specifica cartella (Specify Folder) o Immagini salvate di recente (Recently Saved Images).

Fare clic su Casella personale (Immag. acquisite/importate) (My Box (Scanned/Imported Images)) per aprire le immagini salvate in Casella personale (Immag. acquisite/importate) (My Box (Scanned/Imported Images)), fare clic su Specifica cartella (Specify Folder) per aprire le immagini salvate in una cartella specifica o fare clic su Immagini salvate di recente (Recently Saved Images) per aprire le immagini salvate di recente.

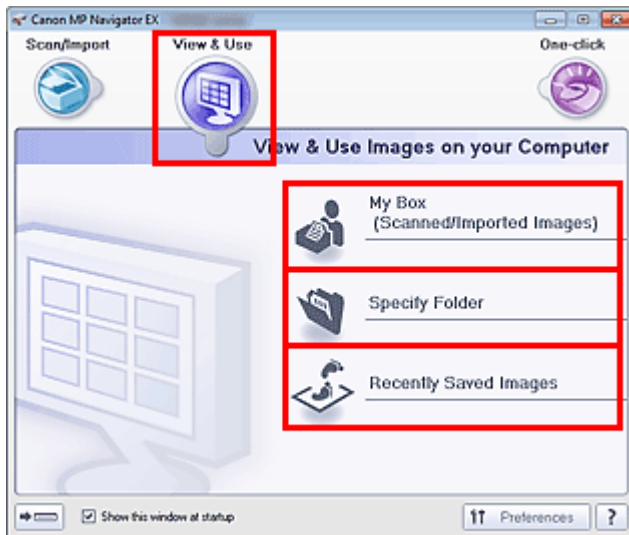

Nota

- Se non è selezionata la casella di controllo Mostra finestra all'avvio (Show this window at startup), viene visualizzata l'ultima schermata utilizzata. Se è visualizzata la finestra Scans.

/import (Scan/Import), fare clic su  (Visualizza e usa) in alto a sinistra della schermata. Si apre la finestra Visualizza e usa (View & Use).

- Per ulteriori informazioni sulla scheda Visualizza e usa immagini sul computer (View & Use Images on your Computer), vedere " [Scheda Visualizza e usa immagini sul computer \(View & Use Images on your Computer\)](#) ".

3. Fare clic sulla cartella contenente le immagini da aprire.

Le immagini salvate nella cartella vengono visualizzate nella finestra delle miniature.

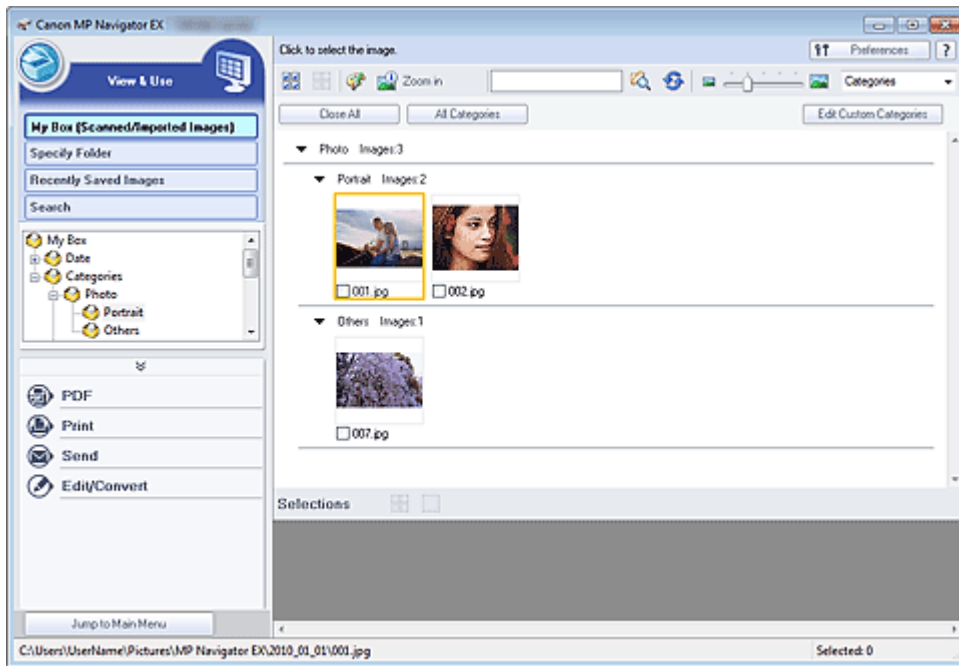

4. Selezionare le immagini da usare e specificare le operazioni da eseguire.

Per ulteriori informazioni sull'utilizzo delle immagini, vedere le sezioni corrispondenti di seguito.

- ➔ Creazione/modifica di file PDF
- ➔ Stampa di documenti
- ➔ Stampa di foto
- ➔ Invio tramite posta elettronica
- ➔ Modifica di file

Inizio pagina ↕

Guida Avanzata

[Guida Avanzata](#) > [Scansione](#) > [Scansione con altre applicazioni software](#)

Scansione con altre applicazioni software

- ➔ [Descrizione di ScanGear \(driver dello scanner\)](#)
- ➔ [Scansione con le Impostazioni avanzate tramite ScanGear \(driver dello scanner\)](#)
- ➔ [Correzione delle immagini e regolazione dei colori con ScanGear \(driver dello scanner\)](#)
- ➔ [Schermate di ScanGear \(driver dello scanner\)](#)
- ➔ [Appendice: Informazioni utili sulla scansione](#)

[Inizio pagina](#) 

Guida Avanzata

Guida Avanzata > Scansione > Scansione con altre applicazioni software > Descrizione di ScanGear (driver dello scanner)

S201

ScanGear

Descrizione di ScanGear (driver dello scanner)

ScanGear (driver dello scanner) è il software necessario per eseguire la scansione dei documenti. Consente di specificare il formato stampa e di applicare correzioni immagine durante la scansione.

ScanGear può essere avviato da MP Navigator EX o da altre applicazioni compatibili con un'interfaccia standard denominata TWAIN. (ScanGear è un driver compatibile TWAIN.)

Operazioni possibili con questo software

Questo software consente di visualizzare in anteprima i risultati della scansione o di impostare il tipo di documento, il formato stampa, e così via, durante la scansione dei documenti. È utile quando si desidera eseguire la scansione in uno specifico tono colore, poiché consente di applicare varie correzioni e di regolare la luminosità, il contrasto, e così via.

Schermate

Sono disponibili tre modalità: Modalità di base, Modalità avanzata e Modalità di scansione automatica.

Per cambiare modalità è sufficiente fare clic su una delle schede nella parte superiore destra della schermata.

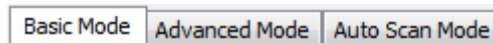

Nota

- ScanGear viene avviato nell'ultima modalità utilizzata.
- Quando si passa da una modalità all'altra, le impostazioni non vengono mantenute.

Modalità di base (Basic Mode)

Utilizzare la scheda Modalità di base (Basic Mode) per eseguire facilmente la scansione seguendo tre semplici procedure a video (**1** , **2** e **3**).

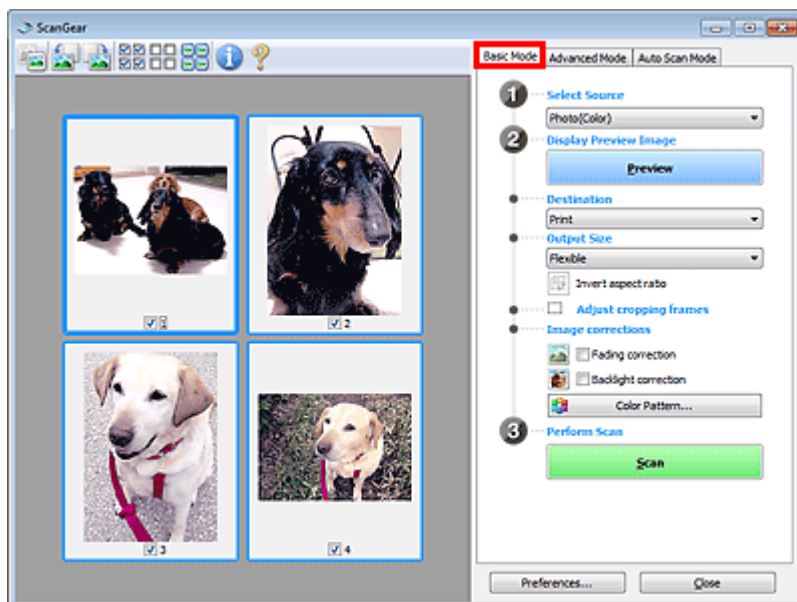

Modalità avanzata (Advanced Mode)

Utilizzare la scheda Modalità avanzata (Advanced Mode) per specificare la modalità colore, la risoluzione di output, la luminosità dell'immagine, il tono colore e così via, durante la scansione.

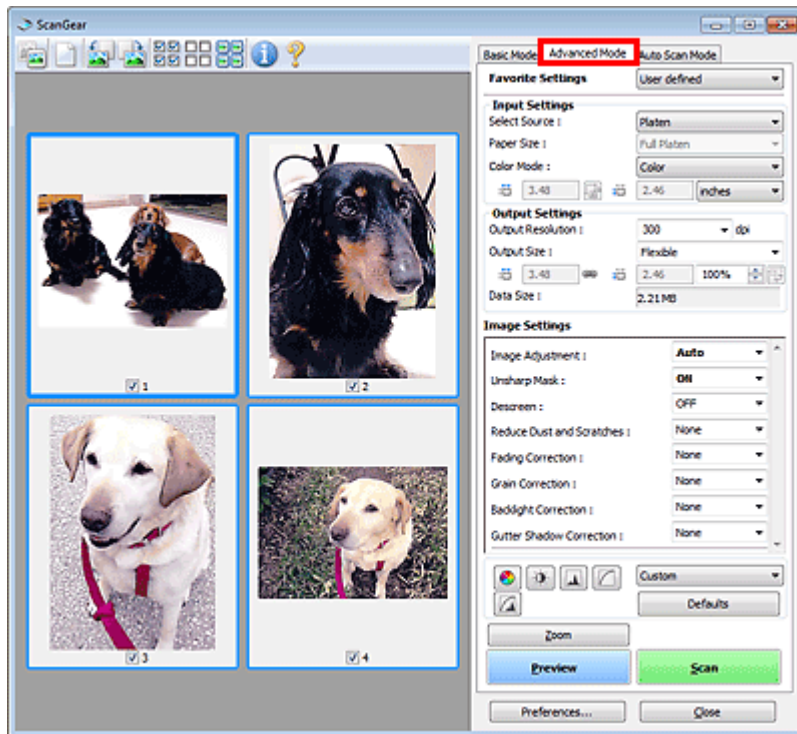

Modalità di scansione automatica (Auto Scan Mode)

Utilizzare la scheda Modalità di scansione automatica (Auto Scan Mode) per eseguire facilmente la scansione posizionando il documento sul piano di lettura e facendo clic su Scansione (Scan).

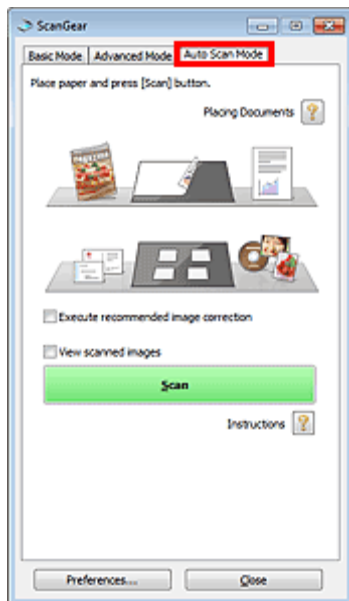

Guida Avanzata

Guida Avanzata > Scansione > Scansione con altre applicazioni software > Scansione con le Impostazioni avanzate tramite ScanGear (driver dello scanner)

S200

ScanGear

Scansione con le Impostazioni avanzate tramite ScanGear (driver dello scanner)

- **Avvio di ScanGear (driver dello scanner)**
 - ➔ Avvio di ScanGear (driver dello scanner)
- **Scansione di documenti dopo aver apportato correzioni immagine semplici**
 - ➔ Scansione in Modalità di base (Basic Mode)
- **Scansione di documenti dopo aver apportato correzioni immagine avanzate e regolazioni di luminosità/colore**
 - ➔ Scansione in Modalità avanzata (Advanced Mode)
- **Scansione con una correzione semplice**
 - ➔ Scansione in Modalità di scansione automatica (Auto Scan Mode)
- **Scansione contemporanea di più documenti dopo aver apportato correzioni immagine e regolazioni del colore**
 - ➔ Scansione contemporanea di più documenti con ScanGear (driver dello scanner)

Inizio pagina ↕

Guida Avanzata

Guida Avanzata > Scansione > Scansione con altre applicazioni software > Scansione con le Impostazioni avanzate tramite ScanGear (driver dello scanner) > Avvio di ScanGear (driver dello scanner)

S202



Avvio di ScanGear (driver dello scanner)

Utilizzare ScanGear (driver dello scanner) per applicare le correzioni immagine e le regolazioni colore durante la scansione. ScanGear può essere avviato da MP Navigator EX o da un'applicazione.

Avvio da MP Navigator EX

Schermata della modalità di navigazione

Per avviare ScanGear dalla schermata della modalità di navigazione di MP Navigator EX, attenersi alla seguente procedura.

1. Avviare MP Navigator EX ed aprire la schermata della modalità di navigazione.
➔ [Avvio di MP Navigator EX](#)
2. In Scans./import (Scan/Import), fare clic su Foto/docum. (piano di lettura) (Photos/Documents (Platen)).
Si apre la finestra Scans./import (Scan/Import).
3. Selezionare la casella di controllo Usa driver dello scanner (Use the scanner driver) e fare clic su Apri driver dello scanner (Open Scanner Driver).

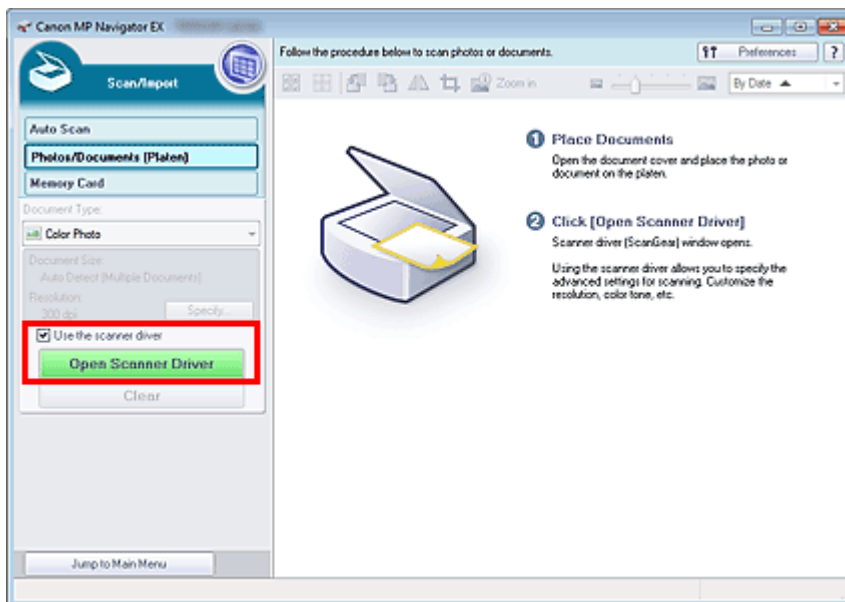

Viene visualizzata la schermata ScanGear.

Schermata della modalità di selezione con un clic

Per avviare ScanGear dalla schermata della modalità di selezione con un clic di MP Navigator EX, attenersi alla seguente procedura.

1. Avviare MP Navigator EX e aprire la schermata della modalità di selezione con un clic.
➔ [Avvio di MP Navigator EX](#)

- Fare clic sull'icona corrispondente.
Si apre la finestra di dialogo corrispondente.
- Selezionare la casella di controllo Usa driver dello scanner (Use the scanner driver) in Impostazioni scansione (Scan Settings), quindi fare clic su Scansione (Scan).

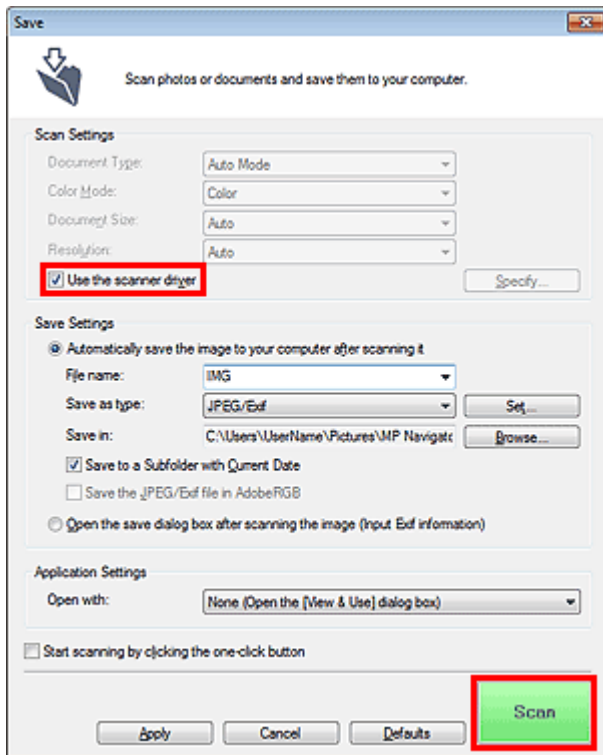

Viene visualizzata la schermata ScanGear.

Importante

- L'opzione Usa driver dello scanner (Use the scanner driver) non viene visualizzata nella finestra di dialogo Scansione automatica (Auto Scan) o PDF.

Avvio da un'applicazione

Per avviare ScanGear da un'applicazione, attenersi alla seguente procedura (esempio).

La procedura da seguire varia a seconda dell'applicazione utilizzata. Per ulteriori informazioni, consultare la guida dell'applicazione.

- Avviare l'applicazione.
- Nel menu File dell'applicazione, selezionare Seleziona origine (Select Source) e scegliere l'apparecchiatura.
- Selezionare il comando per eseguire la scansione di un documento (Scans./import (Scan/Import), Acquisisci immagine (Acquire image) e così via).

Viene visualizzata la schermata ScanGear.

Guida Avanzata

Guida Avanzata > Scansione > Scansione con altre applicazioni software > Scansione con le Impostazioni avanzate tramite ScanGear (driver dello scanner) > Scansione in Modalità di base (Basic Mode)

S203



Scansione in Modalità di base (Basic Mode)

Utilizzare la scheda Modalità di base (Basic Mode) per eseguire facilmente la scansione seguendo tre semplici procedure a video.

Questa sezione spiega come eseguire la scansione di un singolo documento.

Per eseguire la scansione di più documenti contemporaneamente, vedere " [Scansione contemporanea di più documenti con ScanGear \(driver dello scanner\)](#) ".

Importante

- I seguenti tipi di documenti potrebbero non essere ritagliati correttamente. In questo caso, fare clic

su  (Miniatura) nella barra degli strumenti per passare alla vista a immagine intera e procedere alla scansione.

- Foto con un bordo biancastro
- Documenti stampati su carta bianca, testo scritto a mano, biglietti da visita e così via.
- Documenti sottili
- Documenti spessi
- I seguenti tipi di documenti non possono essere ritagliati correttamente.
 - Documenti più piccoli di 3 cm quadrati (1,18 pollici quadrati)
 - Foto tagliate in diverse forme

1. Posizionare il documento sul piano di lettura, quindi avviare ScanGear (driver dello scanner).

- ➔ [Posizionamento dei documenti](#)
- ➔ [Avvio di ScanGear \(driver dello scanner\)](#)

2. Impostare Seleziona origine (Select Source) in base al documento collocato sul piano di lettura.

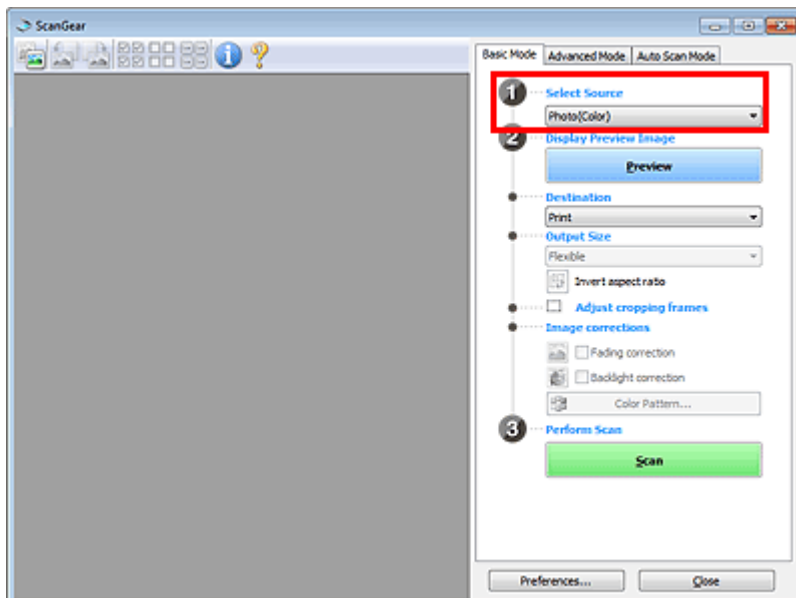

- Per acquisire delle riviste contenenti molte foto a colori, selezionare Rivista (A Colori) (Magazine(Color)).

3. Fare clic su Anteprima (Preview).

L'anteprima immagine viene visualizzata nell'area di anteprima.

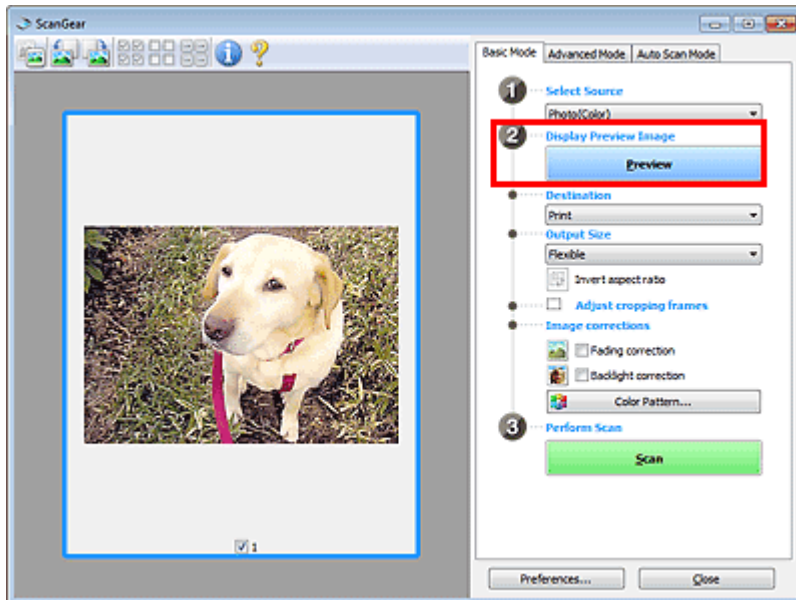

Nota

- I colori vengono regolati in base al tipo di documento impostato in Seleziona origine (Select Source).

4. Impostare la Destinazione (Destination).

5. Impostare il Formato stampa (Output Size).

Le opzioni di formato stampa variano in base alla voce selezionata in Destinazione (Destination).

6. Regolare l'area di scansione (fotogramma di ritaglio) in base alle esigenze.

Regolare il formato e la posizione del fotogramma di ritaglio (area di scansione) nell'immagine in anteprima.

➔ [Regolazione dei fotogrammi di ritaglio](#)

7. Impostare Correzioni immagine (Image corrections) in base alle esigenze.

8. Fare clic su Scansione (Scan).

Consente di avviare la scansione.

Nota

- Fare clic su  (Informazioni) per aprire una finestra di dialogo in cui verificare le impostazioni di scansione correnti (tipo di documento e così via).
- La risposta di ScanGear dopo la scansione può essere specificata in Stato della finestra di dialogo di ScanGear dopo la scansione (Status of ScanGear dialog after scanning) nella scheda Scansione (Scan) della finestra di dialogo Preferenze (Preferences).

➔ [Scheda Scansione \(Scan\)](#)

Argomento correlato

► [Scheda Modalità di base \(Basic Mode\)](#)

[Inizio pagina ↗](#)

Guida Avanzata

Guida Avanzata > Scansione > Scansione con altre applicazioni software > Scansione con le Impostazioni avanzate tramite ScanGear (driver dello scanner) > Scansione in Modalità avanzata (Advanced Mode)

S205



Scansione in Modalità avanzata (Advanced Mode)

Utilizzare la scheda Modalità avanzata (Advanced Mode) per specificare la modalità colore, la risoluzione di output, la luminosità dell'immagine, il tono colore e così via, durante la scansione.

Questa sezione spiega come eseguire la scansione di un singolo documento.

Per eseguire la scansione di più documenti contemporaneamente, vedere " [Scansione contemporanea di più documenti con ScanGear \(driver dello scanner\)](#) ".

Importante

- I seguenti tipi di documenti potrebbero non essere ritagliati correttamente. In questo caso, fare clic

su  (Miniatura) nella barra degli strumenti per passare alla vista a immagine intera e procedere alla scansione.

- Foto con un bordo biancastro
- Documenti stampati su carta bianca, testo scritto a mano, biglietti da visita e così via.
- Documenti sottili
- Documenti spessi
- I seguenti tipi di documenti non possono essere ritagliati correttamente.
 - Documenti più piccoli di 3 cm quadrati (1,18 pollici quadrati)
 - Foto tagliate in diverse forme

1. Posizionare il documento sul piano di lettura, quindi avviare ScanGear (driver dello scanner).

- ➔ [Posizionamento dei documenti](#)
- ➔ [Avvio di ScanGear \(driver dello scanner\)](#)

2. Fare clic sulla scheda Modalità avanzata (Advanced Mode).

Viene visualizzata la scheda Modalità avanzata (Advanced Mode).

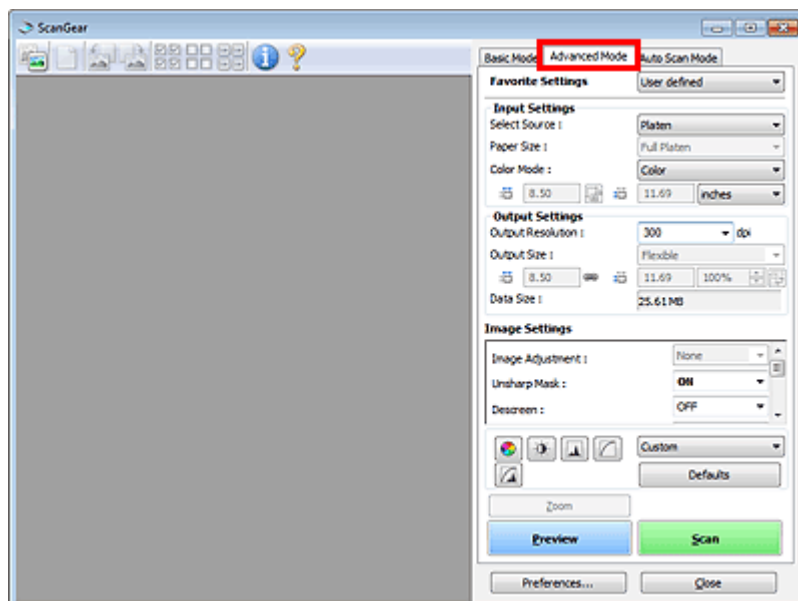

- Quando si passa da una modalità all'altra, le impostazioni non vengono mantenute.

3. Configurare Impostazioni input (Input Settings).

➔ Impostazioni input (Input Settings)

4. Fare clic su Anteprima (Preview).

L'anteprima immagine viene visualizzata nell'area di anteprima.

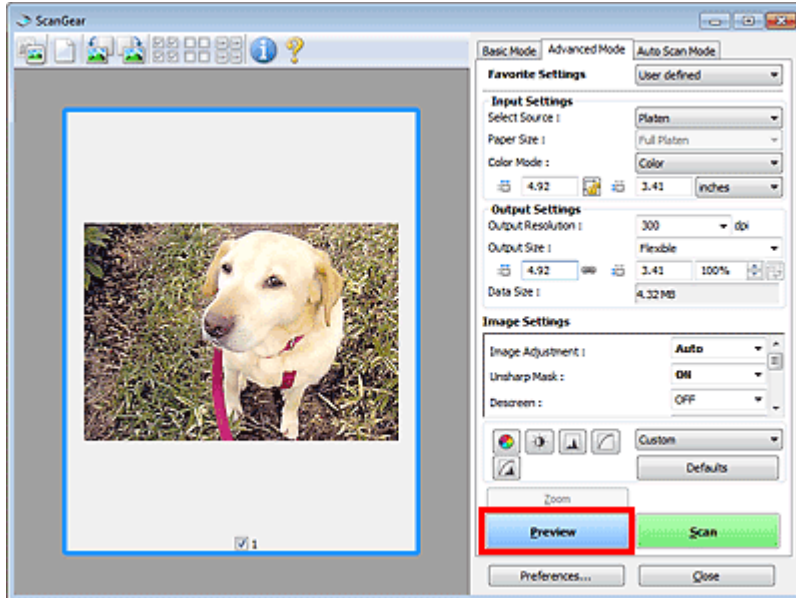

Nota

- Se si esegue la scansione senza l'anteprima, sarà attiva la funzione di riduzione della trasparenza. Tale funzione è utile per la scansione di riviste. Tuttavia, durante la scansione di foto, il tono colore potrebbe essere diverso rispetto all'originale in seguito alla funzione di riduzione della trasparenza. In tal caso, utilizzare prima l'anteprima.

5. Definire le Impostazioni di stampa (Output Settings).

➔ Impostazioni di stampa (Output Settings)

6. Regolare il fotogramma di ritaglio (area di scansione), correggere l'immagine e regolare i colori in base alle esigenze.

- ➔ Regolazione dei fotogrammi di ritaglio
- ➔ Impostazioni immagine (Image Settings)
- ➔ Pulsanti di Regolazione colore (Color Adjustment)

7. Fare clic su Scansione (Scan).

Consente di avviare la scansione.

Nota

- Fare clic su  (Informazioni) per aprire una finestra di dialogo in cui verificare le impostazioni di scansione correnti (tipo di documento e così via).
 - La risposta di ScanGear dopo la scansione può essere specificata in Stato della finestra di dialogo di ScanGear dopo la scansione (Status of ScanGear dialog after scanning) nella scheda Scansione (Scan) della finestra di dialogo Preferenze (Preferences).
- ➔ Scheda Scansione (Scan)

► Scheda Modalità avanzata (Advanced Mode)

[Inizio pagina](#) ↕

Guida Avanzata

Guida Avanzata > Scansione > Scansione con altre applicazioni software > Scansione con le Impostazioni avanzate tramite ScanGear (driver dello scanner) > Scansione in Modalità di scansione automatica (Auto Scan Mode)

S207

ScanGear

Scansione in Modalità di scansione automatica (Auto Scan Mode)

Utilizzare la scheda Modalità di scansione automatica (Auto Scan Mode) per eseguire facilmente la scansione mediante il rilevamento automatico del tipo di documento posizionato sul piano di lettura.

Importante

- I tipi di documenti supportati sono foto, cartoline, biglietti da visita, riviste, giornali, documenti di testo e BD/DVD/CD. Per acquisire altri tipi di documenti, specificare il tipo di documento nella scheda Modalità di base (Basic Mode) o nella scheda Modalità avanzata (Advanced Mode).
 - ➔ Scansione in Modalità di base (Basic Mode)
 - ➔ Scansione in Modalità avanzata (Advanced Mode)

1. Posizionare il documento sul piano di lettura, quindi avviare ScanGear (driver dello scanner).

- ➔ Posizionamento dei documenti
- ➔ Avvio di ScanGear (driver dello scanner)

2. Fare clic sulla scheda Modalità di scansione automatica (Auto Scan Mode).

Viene visualizzata la scheda Modalità di scansione automatica (Auto Scan Mode).

Nota

- Selezionare la casella di controllo Esegui correzione immagine consigliata (Execute recommended image correction) per applicare automaticamente le correzioni adeguate, in base al tipo di documento da acquisire.

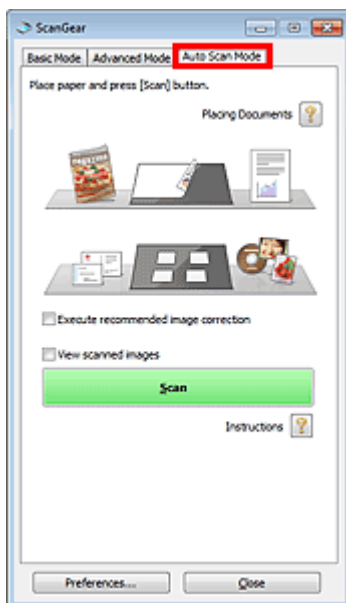

3. Fare clic su Scansione (Scan).

Consente di avviare la scansione.

 **Nota**

- La risposta di ScanGear dopo la scansione può essere specificata in Stato della finestra di dialogo di ScanGear dopo la scansione (Status of ScanGear dialog after scanning) nella scheda Scansione (Scan) della finestra di dialogo Preferenze (Preferences).

➔ [Scheda Scansione \(Scan\)](#)

Argomento correlato

- ▶ [Scheda Modalità di scansione automatica \(Auto Scan Mode\)](#)

[Inizio pagina](#) ↕

Guida Avanzata

Guida Avanzata > Scansione > Scansione con altre applicazioni software > Scansione con le Impostazioni avanzate tramite ScanGear (driver dello scanner) > Scansione contemporanea di più documenti con ScanGear (driver dello scanner)

S208

ScanGear

Scansione contemporanea di più documenti con ScanGear (driver dello scanner)

È possibile acquisire contemporaneamente due o più foto (documenti piccoli) sul piano di lettura nella scheda Modalità di base (Basic Mode) e nella scheda Modalità avanzata (Advanced Mode) di ScanGear (driver dello scanner).

Questa sezione spiega come eseguire la scansione di più documenti dalla scheda Modalità di base (Basic Mode).

Importante

- Per eseguire la scansione di più documenti come una singola immagine, utilizzare la vista a immagine intera.
- I seguenti tipi di documenti potrebbero non essere ritagliati correttamente. In questo caso, regolare i fotogrammi di ritaglio (aree di scansione) nell'intera immagine e procedere alla scansione.
 - Foto con un bordo biancastro
 - Documenti stampati su carta bianca, testo scritto a mano, biglietti da visita e così via.
 - Documenti sottili
 - Documenti spessi
- ➔ **Scansione di più documenti nella vista a immagine intera**
- I seguenti tipi di documenti non possono essere ritagliati correttamente.
 - Documenti più piccoli di 3 cm quadrati (1,18 pollici quadrati)
 - Foto tagliate in diverse forme

Nota

- Per eseguire la scansione con facilità rilevando automaticamente il tipo di documento, vedere " [Scansione in Modalità di scansione automatica \(Auto Scan Mode\)](#) ".
- È anche possibile eseguire la scansione di più documenti contemporaneamente dalla scheda Modalità avanzata (Advanced Mode). Utilizzare la scheda Modalità avanzata (Advanced Mode) per definire impostazioni di scansione avanzate, quali la modalità colore, la risoluzione di output, la luminosità dell'immagine e il tono colore.
- Per informazioni dettagliate sulla scheda Modalità di base (Basic Mode) e su quella Modalità avanzata (Advanced Mode), vedere le corrispondenti sezioni di seguito.
 - ➔ [Scheda Modalità di base \(Basic Mode\)](#)
 - ➔ [Scheda Modalità avanzata \(Advanced Mode\)](#)

1. Posizionare il documento sul piano di lettura, quindi avviare ScanGear.

- ➔ [Posizionamento dei documenti](#)
- ➔ [Avvio di ScanGear \(driver dello scanner\)](#)

2. Impostare Seleziona origine (Select Source) in base al documento collocato sul piano di lettura.

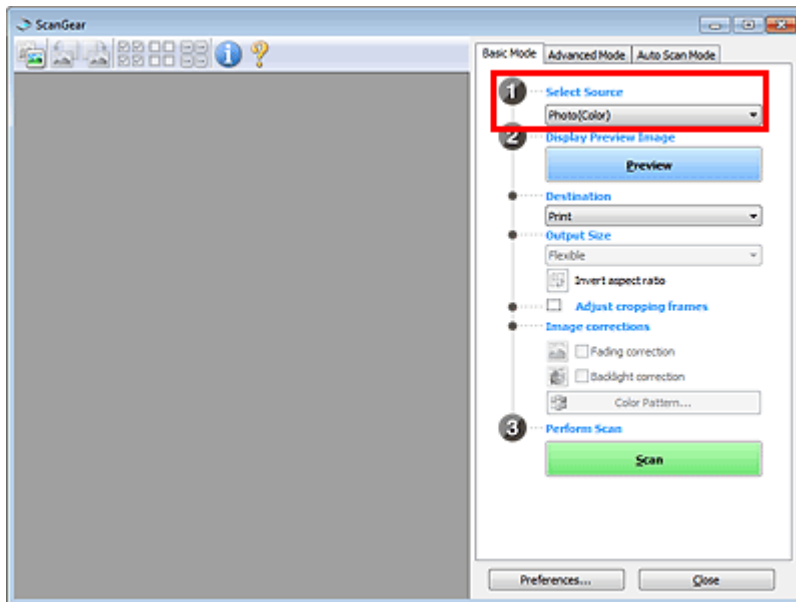

3. Fare clic su Anteprima (Preview).

Nell'area Anteprima vengono visualizzate le miniature delle immagini. Le immagini vengono ritagliate automaticamente (vengono specificate le aree di scansione) in base alle dimensioni del documento.

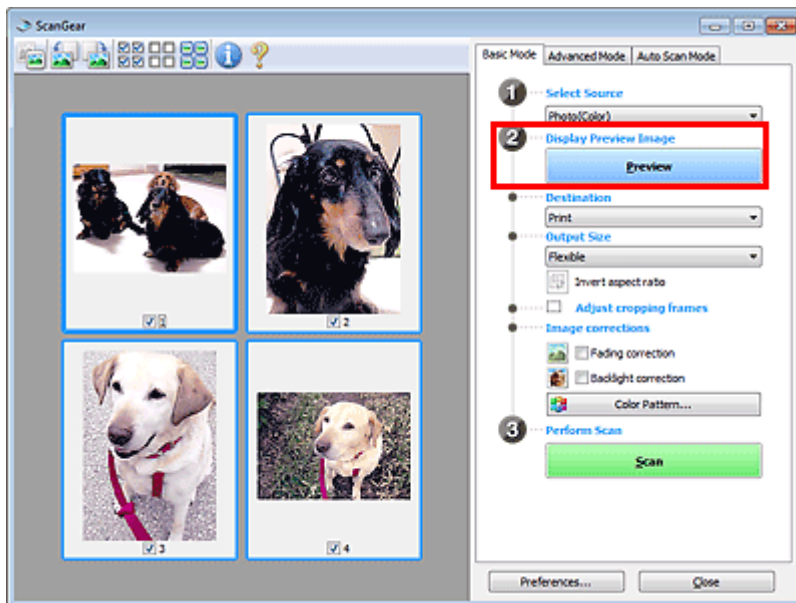

4. Impostare la Destinazione (Destination).

5. Impostare il Formato stampa (Output Size).

6. Regolare le aree di scansione (fotogrammi di ritaglio) e impostare Correzioni immagine (Image corrections) in base alle necessità.

Nota

- È possibile correggere ciascuna immagine separatamente. Selezionare il fotogramma da correggere.
 - Nella vista miniatura è possibile creare unicamente un fotogramma di ritaglio (area di scansione) per immagine.
Per creare più fotogrammi di ritaglio in un'immagine, eseguire la scansione nella vista a immagine intera.
- ➔ Scansione di più documenti nella vista a immagine intera

7. Selezionare le immagini da acquisire.

Selezionare le caselle di controllo delle immagini da acquisire.

8. Fare clic su Scansione (Scan).**Scansione di più documenti nella vista a immagine intera**

Attenersi alla seguente procedura se le miniature non vengono visualizzate correttamente nell'anteprima o per eseguire la scansione di più documenti come una singola immagine.

Nota

- La posizione dei documenti inclinati non viene corretta nella vista a immagine intera.

1. Dopo avere visualizzato in anteprima le immagini, fare clic su  (Miniatura) nella barra degli strumenti.

Passare alla vista a immagine intera.

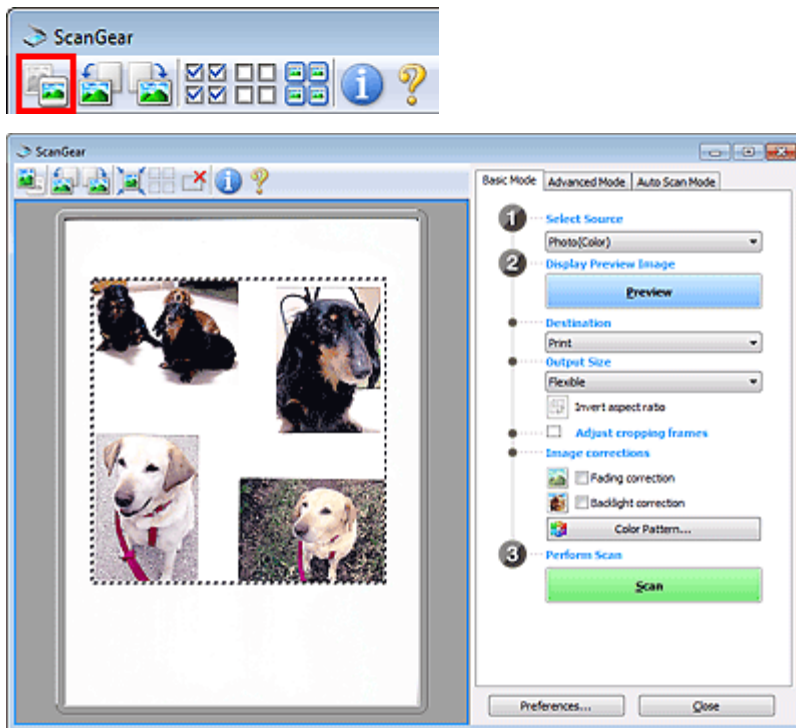
**Nota**

- Quando è visualizzata l'intera immagine, l'icona cambia in  (Immagine intera).

2. Regolare le aree di scansione (fotogrammi di ritaglio).

Regolare il formato e la posizione del fotogramma di ritaglio (area di scansione) nell'immagine in anteprima. Si possono creare anche due o più fotogrammi di ritaglio.

Se non è specificata alcuna area, il documento viene acquisito in base alle dimensioni del documento (ritaglio automatico). Se invece è stata specificata un'area, verrà acquisita solo la porzione nell'area specificata.

➔ [Regolazione dei fotogrammi di ritaglio](#)

3. Impostare la Destinazione (Destination).**4.** Impostare il Formato stampa (Output Size).

5. Impostare Correzioni immagine (Image corrections) in base alle esigenze.

6. Fare clic su Scansione (Scan).

Viene eseguita la scansione delle aree racchiuse fra linee tratteggiate.

Nota

- La risposta di ScanGear dopo la scansione può essere specificata in Stato della finestra di dialogo di ScanGear dopo la scansione (Status of ScanGear dialog after scanning) nella scheda Scansione (Scan) della finestra di dialogo Preferenze (Preferences).

➔ [Scheda Scansione \(Scan\)](#)

Inizio pagina 

Guida Avanzata

Guida Avanzata > Scansione > Scansione con altre applicazioni software > Correzione delle immagini e regolazione dei colori con ScanGear (driver dello scanner)

S300

ScanGear

Correzione delle immagini e regolazione dei colori con ScanGear (driver dello scanner)

Le sezioni che seguono forniscono suggerimenti e informazioni sulle tecniche di scansione avanzata relative alla regolazione di colori e luminosità, e così via.

- **Aumento dei dettagli delle foto sfocate, riduzione polvere e graffi e correzione dei colori sbiaditi**
 - ➔ Correzione delle immagini (Accentua contrasto (Unsharp Mask), Riduzione polvere e graffi (Reduce Dust and Scratches), Correzione dissolvenza (Fading Correction), e così via)
- **Anteprima e modifica del tono colore dell'intera immagine da digitalizzare**
 - ➔ Regolazione dei colori con un motivo colore
- **Correzione dei colori sbiaditi dal tempo o della predominanza di un colore**
 - ➔ Regolazione della saturazione e del bilanciamento colore
- **Regolazione di immagini troppo scure o troppo chiare, oppure di qualità piatta a causa della carenza di contrasto**
 - ➔ Regolazione della luminosità e del contrasto
- **Regolazione del tono colore con l'istogramma (grafico che mostra la distribuzione della luminosità)**
 - ➔ Regolazione dell'istogramma
- **Regolazione della luminosità dell'immagine con la curva tonalità (grafico che mostra il bilanciamento della luminosità)**
 - ➔ Regolazione della curva tonalità
- **Aumento del dettaglio dei caratteri nei documenti di testo o riduzione degli effetti di trasparenza**
 - ➔ Impostazione della soglia

[Inizio pagina](#) ↕

Guida Avanzata

Guida Avanzata > Scansione > Scansione con altre applicazioni software > Correzione delle immagini e regolazione dei colori con ScanGear (driver dello scanner) > Correzione delle immagini (Accentua contrasto (Unsharp Mask), Riduzione polvere e graffi (Reduce Dust and Scratches), Correzione dissolvenza (Fading Correction), e così via)

S308

ScanGear

Correzione delle immagini (Accentua contrasto (Unsharp Mask), Riduzione polvere e graffi (Reduce Dust and Scratches), Correzione dissolvenza (Fading Correction), e così via)

Le funzioni Impostazioni immagine (Image Settings) nella scheda Modalità avanzata (Advanced Mode) di ScanGear (driver dello scanner) consentono di migliorare il contorno dei soggetti, di ridurre polvere e graffi e di correggere i colori sbiaditi durante la scansione delle immagini.

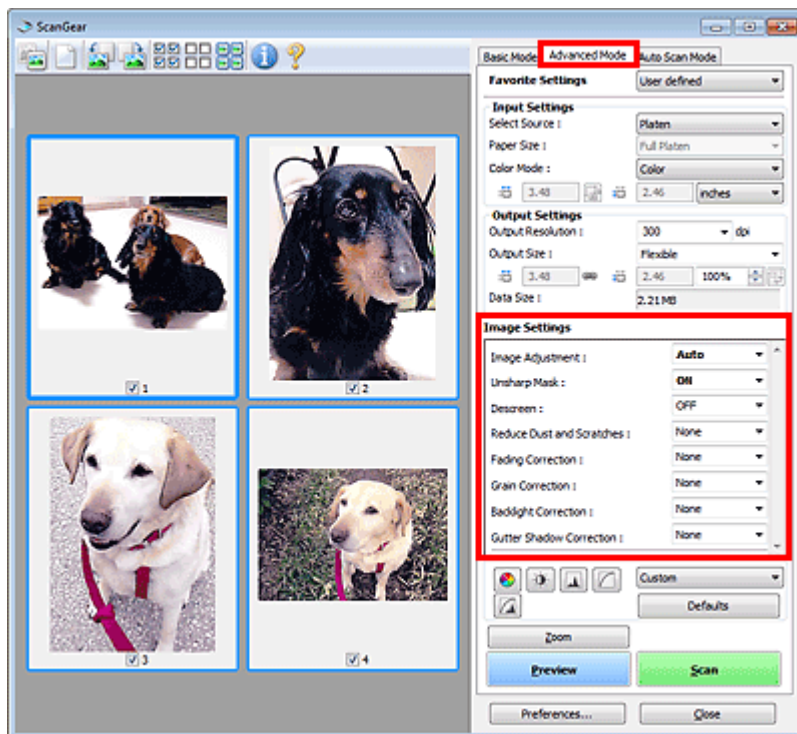

Impostazione delle voci

Fare clic su  (Freccia) di una funzione e selezionare una voce dal menu a discesa.

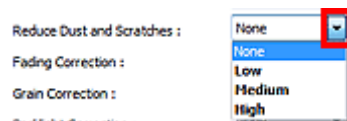

Importante

- Non applicare queste funzioni alle immagini senza moiré, polvere/graffi o colori sbiaditi. L'uso di queste funzioni potrebbe peggiorare il tono colore.
- Per ulteriori dettagli e precauzioni su ciascuna funzione, vedere " [Impostazioni immagine \(Image Settings\)](#) ".

Nota

- Vedere " [Scansione in Modalità avanzata \(Advanced Mode\)](#) " per aprire la scheda Modalità avanzata (Advanced Mode) di ScanGear ed eseguire la scansione.

Regolazione della luminosità dell'immagine e del tono colore

Impostare Regolazione immagine (Image Adjustment) su Automatica (Auto), Fotografia (Photo), Rivista (Magazine), Giornale (Newspaper) o Documento (Document) in base al tipo di documento.

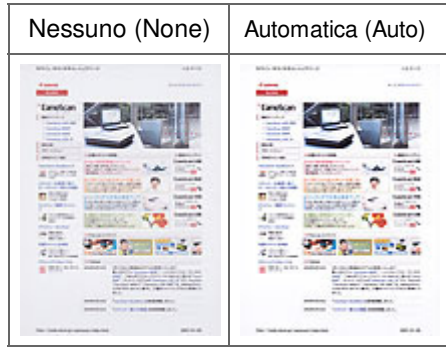

Rende più precisi i dettagli delle immagini sfocate

Impostare Accentua contrasto (Unsharp Mask) su Attivato (ON).



Riduzione delle gradazioni e delle strisce

Impostare Descreening (Descreen) su Attivato (ON).

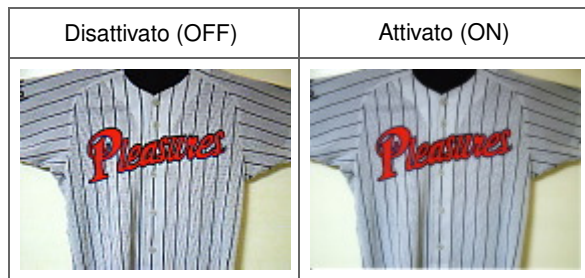

Nota

- Le foto e le immagini stampate vengono visualizzate come un insieme di piccoli punti. Il moiré è un fenomeno in base al quale si evidenzia una gradazione irregolare o a strisce nelle parti di un'immagine acquisita in cui i punti interferiscono gli uni con gli altri. La funzione Descreening (Descreen) consente di ridurre questo effetto.

Riduzione di polvere e graffi

Impostare Riduzione polvere e graffi (Reduce Dust and Scratches) su Bassa (Low), Medio (Medium) o Alta (High) in base al livello di polvere e graffi.

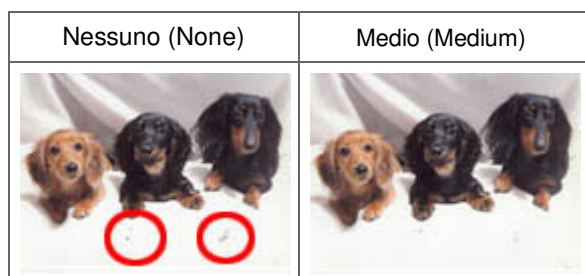

Correzione delle foto con colori sbiaditi dal tempo o predominanza di un colore

Impostare Correzione dissolvenza (Fading Correction) su Bassa (Low), Medio (Medium) o Alta (High) in base al livello di sbiadimento dei colori o predominanza di un colore.

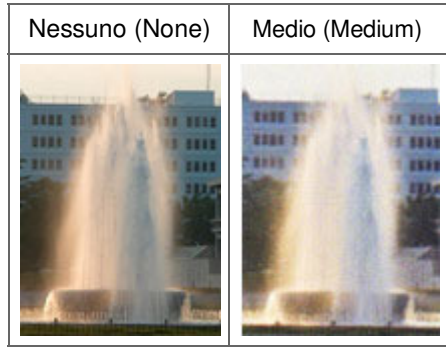
**Riduzione della granulosità**

Impostare Correzione grana (Grain Correction) su Bassa (Low), Medio (Medium) o Alta (High) in base al livello di granulosità.

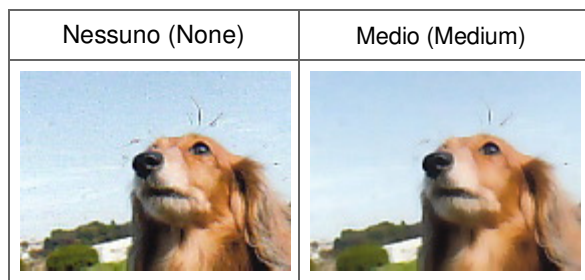
**Correzione delle immagini con retroilluminazione**

Impostare Correzione retroilluminazione (Backlight Correction) su Bassa (Low), Medio (Medium) o Alta (High) in base al livello di retroilluminazione.

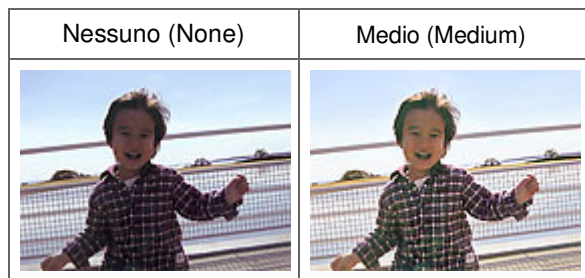
**Correzione delle ombre che compaiono tra le pagine quando si esegue la scansione di opuscoli aperti**

Impostare Correzione ombra rilegatura (Gutter Shadow Correction) su Bassa (Low), Medio (Medium) o Alta (High) in base al livello di ombra.

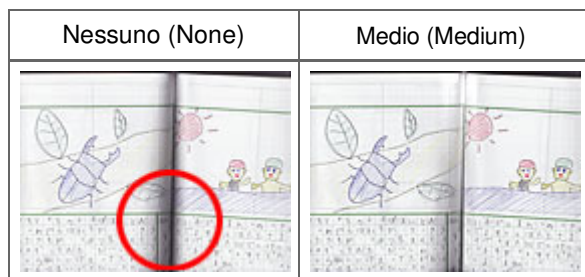

Guida Avanzata

Guida Avanzata > Scansione > Scansione con altre applicazioni software > Correzione delle immagini e regolazione dei colori con ScanGear (driver dello scanner) > Regolazione dei colori con un motivo colore

S301



Regolazione dei colori con un motivo colore

È possibile eseguire l'anteprima delle modifiche colore e riprodurre colori naturali utilizzando la funzione del motivo colore nella scheda Modalità di base (Basic Mode) di ScanGear (driver dello scanner).

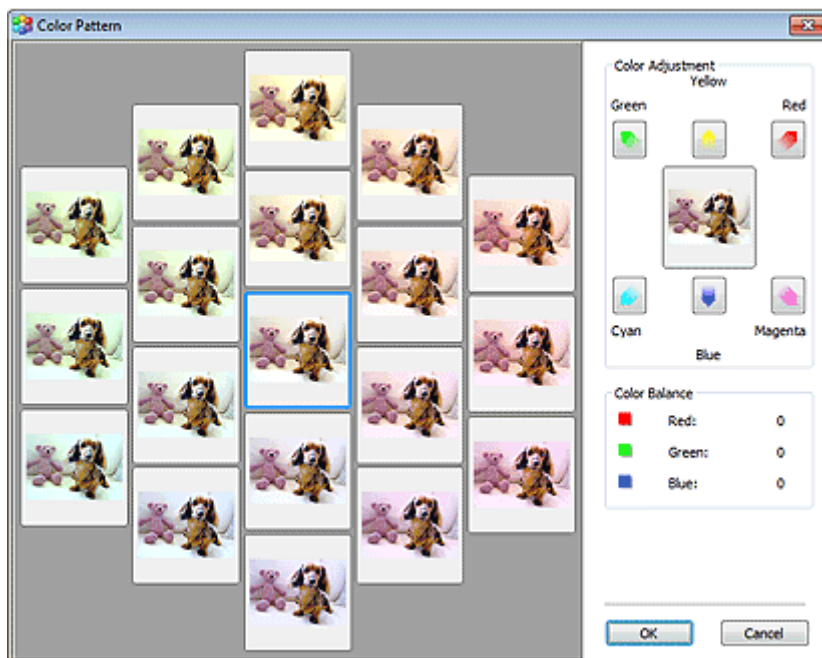
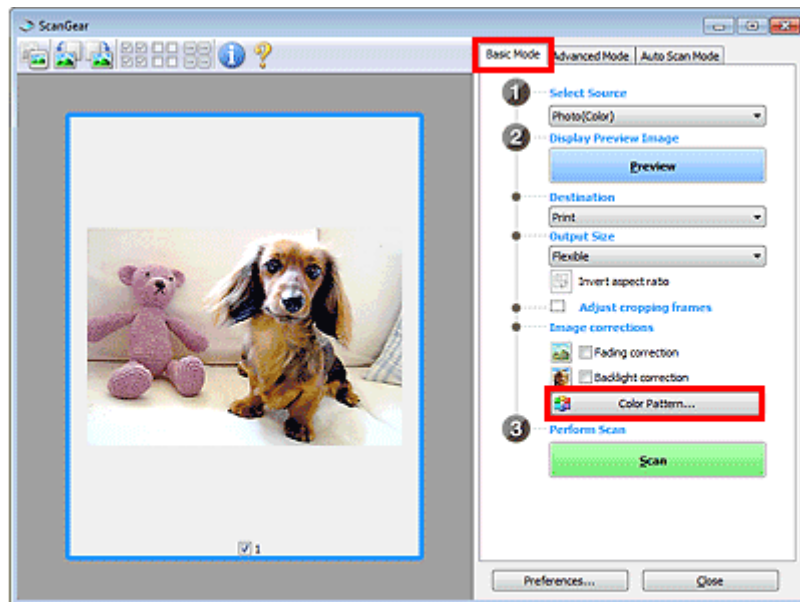

Regolazione colore (Color Adjustment)

Consente di correggere i colori sbiaditi dal tempo o la predominanza di un colore. La "predominanza di un colore" ha luogo quando un colore specifico intacca l'intera immagine a causa di agenti ambientali.

Fare clic su una freccia in Regolazione colore (Color Adjustment) per enfatizzare il colore corrispondente.

Ciano (Cyan) e Rosso (Red), Magenta e Verde (Green), Giallo (Yellow) e Blu (Blue) sono coppie di colori complementari (ogni coppia produce una sfumatura di grigio se mischiata). È possibile riprodurre i colori naturali della scena riducendo il colore sfumato e aumentando il colore complementare.

Si consiglia di individuare una porzione dell'immagine in cui dovrebbe essere presente il bianco e di regolare i colori affinché quella porzione diventi bianca.

L'anteprima immagine viene visualizzata al centro. I colori nell'anteprima immagine cambiano con il progredire della rispettiva regolazione.

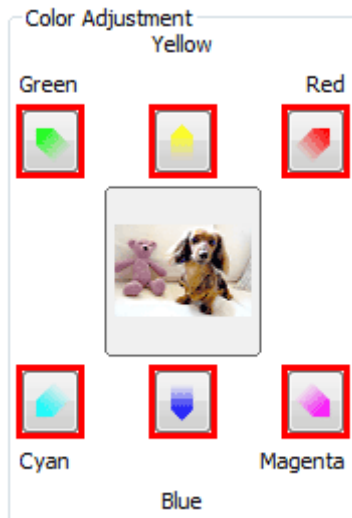

Di seguito è riportato un esempio di correzione di un'immagine azzurrognola.

Poiché il Blu (Blue) e il Verde (Green) sono troppo forti, fare clic sulle frecce Giallo (Yellow) e Magenta per correggere.

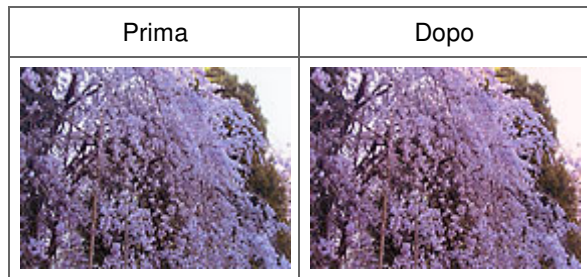

Nota

- Le regolazioni vengono applicate unicamente all'area di scansione (fotogramma di ritaglio) o al fotogramma selezionato nella vista miniature. È possibile selezionare più fotogrammi o fotogrammi di ritaglio facendo clic su di essi e tenendo premuto il tasto Ctrl.
- È anche possibile selezionare un tono colore dal motivo colore visualizzato a destra della schermata Motivo colore (Color Pattern).
- Questa funzione può essere utilizzata anche per aggiungere una tinta specifica a un'immagine. Aumentare il magenta per aggiungere una tonalità calda, aumentare il blu per aggiungere una tonalità fredda.

Guida Avanzata

Guida Avanzata > Scansione > Scansione con altre applicazioni software > Correzione delle immagini e regolazione dei colori con ScanGear (driver dello scanner) > Regolazione della saturazione e del bilanciamento colore

S303



Regolazione della saturazione e del bilanciamento colore

Nella scheda Modalità avanzata (Advanced Mode) di ScanGear (driver dello scanner), fare clic su  (Saturazione/Bilanciamento colore).

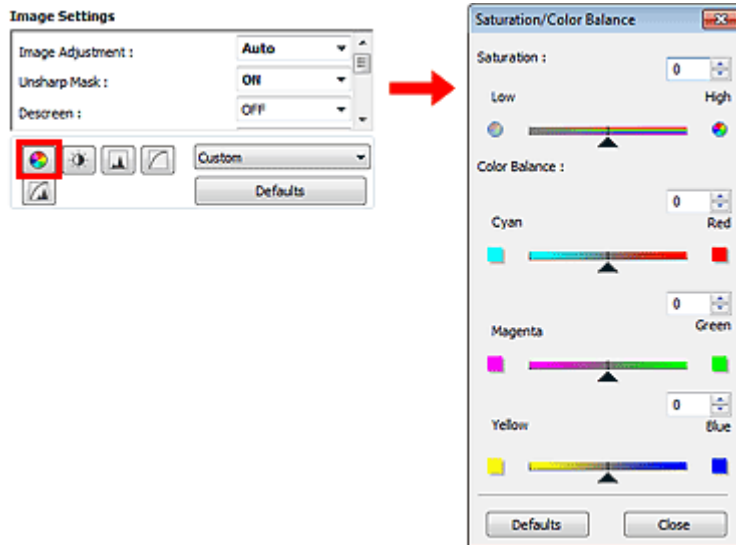

Nota

- Fare clic su Predefinite (Defaults) per reimpostare tutte le regolazioni nella finestra corrente.

Saturazione (Saturation)

Regolare la saturazione dell'immagine (brillantezza). È possibile aumentare la brillantezza dei colori sbiaditi dal tempo, e così via.

Spostare il dispositivo di scorrimento  (Dispositivo di scorrimento) sotto Saturazione (Saturation) verso sinistra per diminuire la saturazione (scurire l'immagine) e verso destra per aumentarla (schiarire l'immagine). È anche possibile immettere un valore compreso tra -127 e 127.

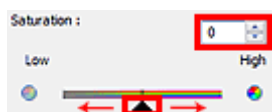

Saturazione diminuita	Immagine originale	Saturazione aumentata
		

Nota

- Il tono colore naturale dell'immagine originale potrebbe andare perso se si aumenta eccessivamente la saturazione.

Bilanciamento colore (Color Balance)

Regolare le immagini che presentano la predominanza di un colore. La "predominanza di un colore" ha luogo quando un colore specifico intacca l'intera immagine a causa di agenti ambientali.

Spostare il dispositivo di scorrimento ▲ (Dispositivo di scorrimento) sotto Bilanciamento colore (Color Balance) verso sinistra o verso destra per enfatizzare il colore corrispondente.

Ciano (Cyan) e Rosso (Red)

Magenta e Verde (Green)

Giallo (Yellow) e Blu (Blue)

Sono coppie di colori complementari (ogni coppia produce una sfumatura di grigio se mischiata). È possibile riprodurre i colori naturali della scena riducendo il colore sfumato e aumentando il colore complementare.

In genere, è difficile correggere completamente l'immagine regolando solo una coppia di colori. Si consiglia di individuare una porzione dell'immagine in cui dovrebbe essere presente il bianco e di regolare tutte e tre le coppie di colori affinché quella porzione diventi bianca.

È anche possibile immettere un valore compreso tra -127 e 127.

Di seguito è riportato l'esempio di un'immagine nella quale la coppia "Ciano e Rosso" è stata regolata.



Guida Avanzata

Guida Avanzata > Scansione > Scansione con altre applicazioni software > Correzione delle immagini e regolazione dei colori con ScanGear (driver dello scanner) > Regolazione della luminosità e del contrasto

S304



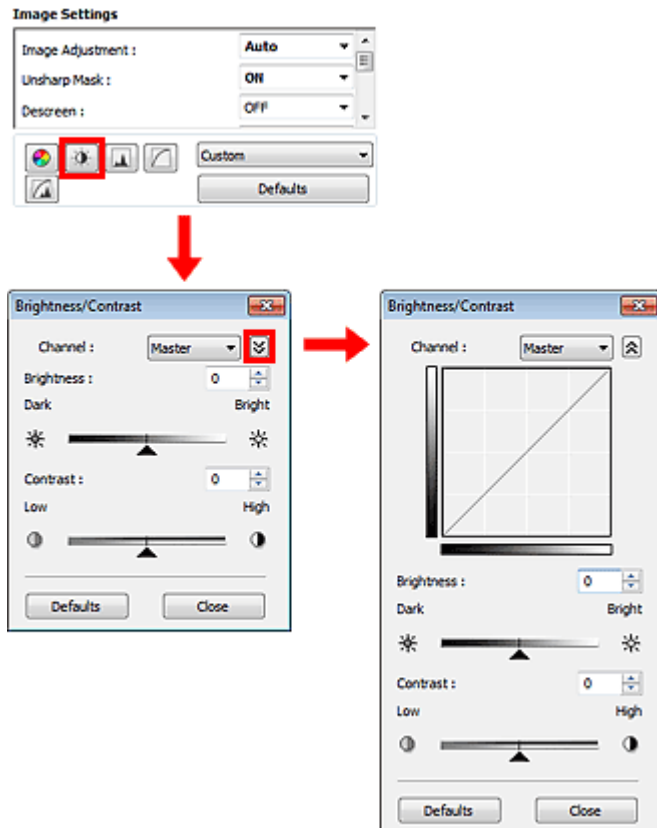

Regolazione della luminosità e del contrasto

Nella scheda Modalità avanzata (Advanced Mode) di ScanGear (driver dello scanner), fare clic su (Luminosità/Contrasto).



Nota

- Fare clic su  (Freccia Giù) per passare alla visualizzazione dettagliata. Fare clic su  (Freccia Su) per tornare alla visualizzazione precedente.
- Fare clic su Predefinite (Defaults) per reimpostare tutte le regolazioni nella finestra corrente.

Canale (Channel)

Ogni punto dell'immagine è una miscela di rosso, verde e blu in varie proporzioni (gradazione). Tali colori possono essere regolati singolarmente come un "canale".

- **Principale (Master)**
Consente di regolare in modo combinato i valori di Rosso (Red), Verde (Green) e Blu (Blue).
- **Rosso (Red)**
Consente di regolare il canale Rosso (Red).
- **Verde (Green)**
Consente di regolare il canale Verde (Green).
- **Blu (Blue)**

Consente di regolare il canale Blu (Blue).

Nota

- In Canale (Channel) viene visualizzato solo Scala di grigi (Grayscale) se la Modalità colore è Scala di grigi (Grayscale).

Luminosità (Brightness)

Regolare la luminosità dell'immagine. Spostare il dispositivo di scorrimento  (Dispositivo di scorrimento) sotto Luminosità (Brightness) verso sinistra per scurire l'immagine e verso destra per schiarirla. È anche possibile immettere un valore compreso tra -127 e 127.

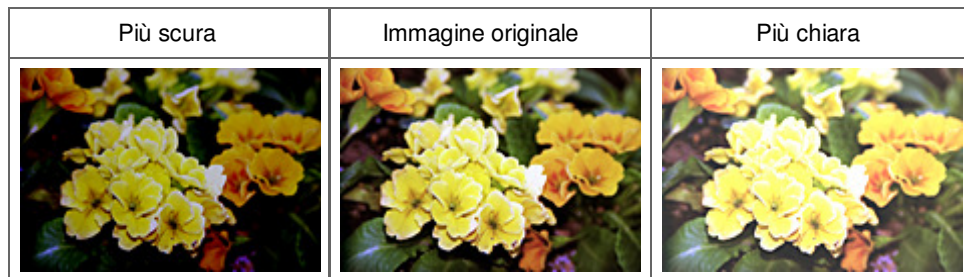

Nota

- Le luci potrebbero andare perse se si schiarisce eccessivamente l'immagine, mentre le ombre potrebbe andare perse se si scurisce eccessivamente l'immagine.

Contrasto (Contrast)

Il "contrasto" è il livello di differenza tra le parti più chiare e più scure di un'immagine. Aumentando il contrasto si aumenta la differenza, migliorando così il livello di dettaglio dell'immagine. Diminuendo il contrasto si diminuisce la differenza, attenuando così l'immagine.

Spostare il dispositivo di scorrimento  (Dispositivo di scorrimento) sotto Contrasto (Contrast) verso sinistra per diminuire il contrasto dell'immagine e verso destra per aumentarlo. È anche possibile immettere un valore compreso tra -127 e 127.

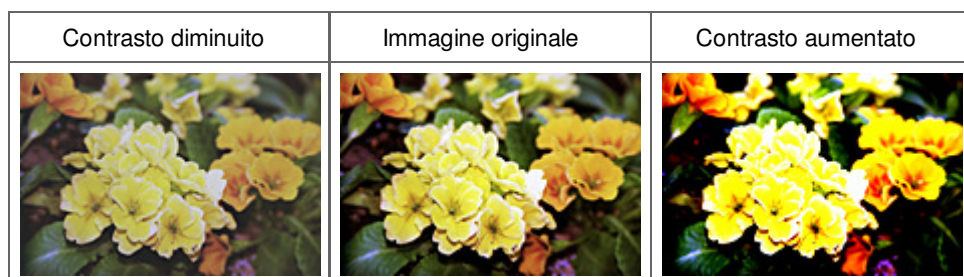

Nota

- L'aumento del contrasto è efficace per conferire un aspetto tridimensionale alle immagini tenui. Tuttavia, le ombre e le luci potrebbero andare perse se si aumenta eccessivamente il contrasto.

Guida Avanzata

Guida Avanzata > Scansione > Scansione con altre applicazioni software > Correzione delle immagini e regolazione dei colori con ScanGear (driver dello scanner) > Regolazione dell'istogramma

S305



Regolazione dell'istogramma

Nella scheda Modalità avanzata (Advanced Mode) di ScanGear, fare clic su



(Istogramma).

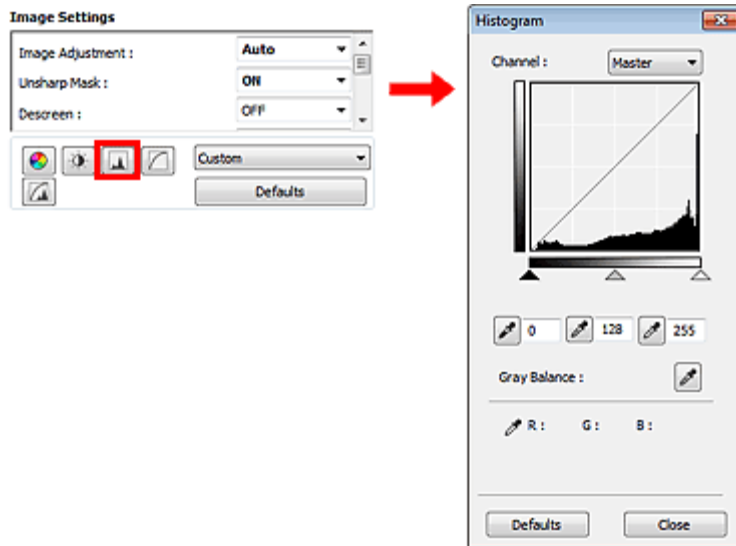

Nota

- Fare clic su Predefinite (Defaults) per reimpostare tutte le regolazioni nella finestra corrente.

Canale (Channel)

Ogni punto dell'immagine è una miscela di rosso, verde e blu in varie proporzioni (gradazione). Tali colori possono essere regolati singolarmente come un "canale".

- **Principale (Master)**
Consente di regolare in modo combinato i valori di Rosso (Red), Verde (Green) e Blu (Blue).
- **Rosso (Red)**
Consente di regolare il canale Rosso (Red).
- **Verde (Green)**
Consente di regolare il canale Verde (Green).
- **Blu (Blue)**
Consente di regolare il canale Blu (Blue).

Nota

- In Canale (Channel) viene visualizzato solo Scala di grigi (Grayscale) se la Modalità colore è Scala di grigi (Grayscale).



Letture degli istogrammi

È possibile aprire l'istogramma di un'area specificata per ogni Canale (Channel). Più alto è il picco dell'istogramma, maggiore è la quantità di dati distribuiti al livello corrispondente.





(1) Area chiara	(2) Area scura	(3) Immagine intera
Nel lato delle luci è distribuita una maggior quantità di dati.	Nel lato delle ombre è distribuita una maggior quantità di dati.	I dati sono distribuiti in modo esteso tra le luci e le ombre.

Regolazione degli istogrammi (con il dispositivo di scorrimento)

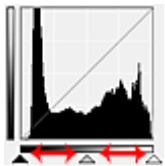
Selezionare un Canale (Channel), quindi spostare il dispositivo di scorrimento punto nero  o il dispositivo di scorrimento punto bianco  per specificare il livello da impostare come ombra o luce.



- Tutte le parti a sinistra di  (dispositivo di scorrimento punto nero) diventano nere (livello 0).
- Le parti in  (dispositivo di scorrimento punto medio) diventano del colore esattamente compreso tra il punto nero e il punto bianco.
- Tutte le parti a destra di  (dispositivo di scorrimento punto bianco) diventano bianche (livello 255).

Quando Regolazione immagine (Image Adjustment) è impostata su qualsiasi opzione diversa da Nessuno (None), le regolazioni mostrate sotto vengono eseguite automaticamente.

Spostamento dei dispositivi di scorrimento punto nero e punto bianco

Spostare il dispositivo di scorrimento punto nero o punto bianco per regolare la luminosità.

Le immagini con una maggior quantità di dati vengono distribuite verso il lato delle luci

Spostare il dispositivo di scorrimento punto nero verso il lato delle luci.

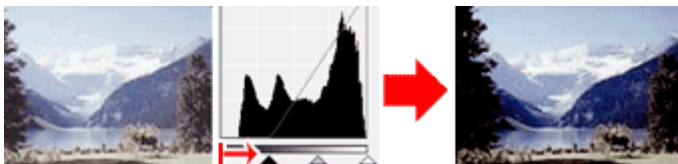

Le immagini con una maggior quantità di dati vengono distribuite verso il lato delle ombre

Spostare il dispositivo di scorrimento punto bianco verso il lato delle ombre.

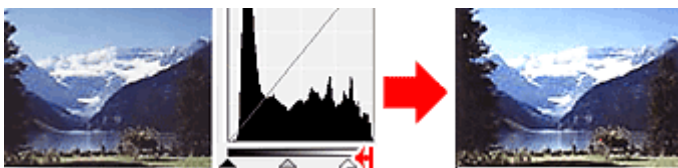

Immagini con dati distribuiti in modo esteso

Spostare il dispositivo di scorrimento punto nero verso il lato delle luci e il dispositivo di scorrimento

punto bianco verso il lato delle ombre.

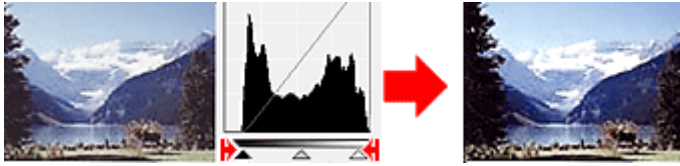

Spostamento del dispositivo di scorrimento punto medio

Spostare il dispositivo di scorrimento punto medio per specificare il livello da impostare al centro della gamma di tonalità.

Le immagini con una maggior quantità di dati vengono distribuite verso il lato delle luci

Spostare il dispositivo di scorrimento punto medio verso il lato delle luci.

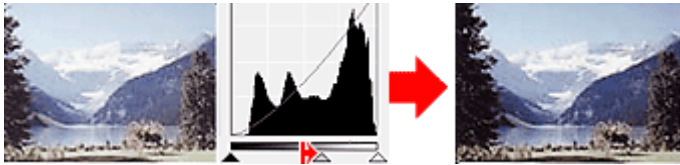

Le immagini con una maggior quantità di dati vengono distribuite verso il lato delle ombre



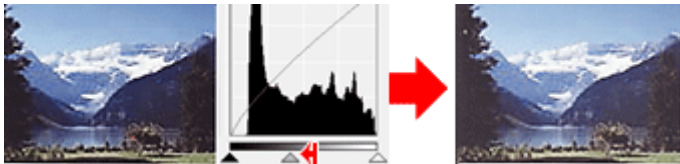

Spostare il dispositivo di scorrimento punto medio verso il lato delle ombre.



Regolazione degli istogrammi (con i contagocce)

Quando si seleziona un Canale (Channel) e si fa clic sul contagocce punto nero, contagocce punto medio o contagocce punto bianco, il puntatore del mouse nell'anteprima immagine assume la forma di un contagocce. Fare clic su uno dei contagocce visualizzati sotto l'istogramma per cambiare l'impostazione.



- Il punto selezionato con  (contagocce punto nero) sarà il punto più scuro. È anche possibile immettere un valore compreso tra 0 e 245.
- Il punto selezionato con  (contagocce punto medio) sarà il punto medio della gamma di tonalità. È anche possibile immettere un valore compreso tra 5 e 250.
- Il punto selezionato con  (contagocce punto bianco) sarà il punto più chiaro. È anche possibile immettere un valore compreso tra 10 e 255.
- Fare clic su  (contagocce) per Bilanciamento dei grigi (Gray Balance) e fare clic sull'area per la quale si desidera regolare il colore nell'immagine di anteprima.

Il punto selezionato verrà impostato come riferimento colore acromatico e il resto dell'immagine verrà regolato di conseguenza. Ad esempio, se in una foto la neve appare azzurrognola, fare clic sulla parte azzurrognola per regolare l'intera immagine e riprodurre i colori naturali.

Guida Avanzata

Guida Avanzata > Scansione > Scansione con altre applicazioni software > Correzione delle immagini e regolazione dei colori con ScanGear (driver dello scanner) > Regolazione della curva tonalità

S306



Regolazione della curva tonalità

Nella scheda Modalità avanzata (Advanced Mode) di ScanGear (driver dello scanner), fare clic su (Impostazioni curva tonalità).

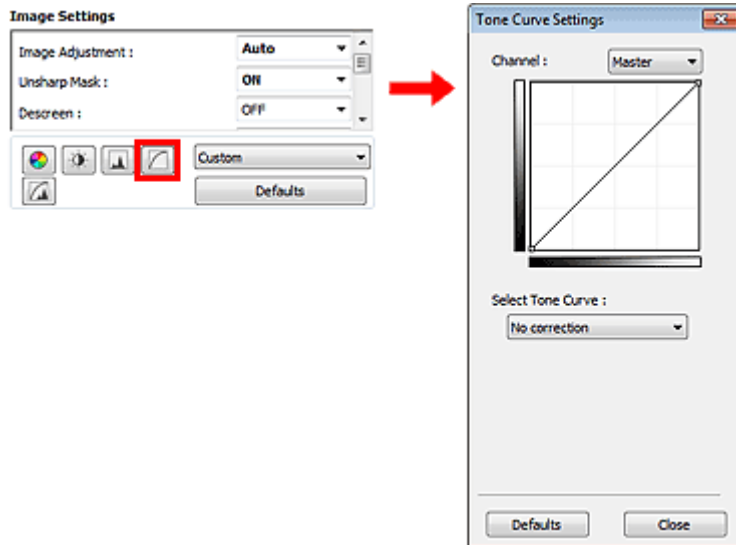

Nota

- Fare clic su Predefinite (Defaults) per reimpostare tutte le regolazioni nella finestra corrente.

Canale (Channel)

Ogni punto dell'immagine è una miscela di rosso, verde e blu in varie proporzioni (gradazione). Tali colori possono essere regolati singolarmente come un "canale".

- **Principale (Master)**
Consente di regolare in modo combinato i valori di Rosso (Red), Verde (Green) e Blu (Blue).
- **Rosso (Red)**
Consente di regolare il canale Rosso (Red).
- **Verde (Green)**
Consente di regolare il canale Verde (Green).
- **Blu (Blue)**
Consente di regolare il canale Blu (Blue).

Nota

- In Canale (Channel) viene visualizzato solo Scala di grigi (Grayscale) se la Modalità colore è Scala di grigi (Grayscale).

Letture delle curve di tonalità

Con ScanGear, la scansione delle immagini con lo scanner costituisce l'input e la visualizzazione sul monitor costituisce l'output. In "Curva tonalità (Tone Curve)" viene mostrato il bilanciamento tra l'input e

l'output della tonalità per ogni Canale (Channel).

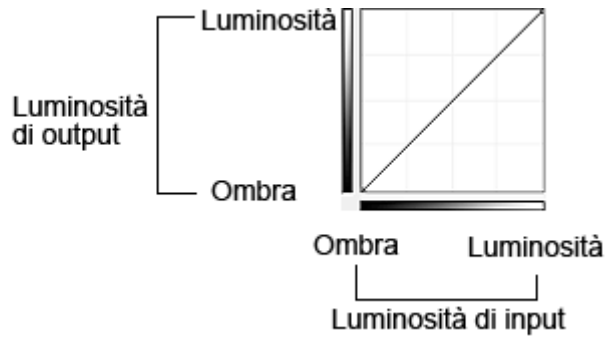

Regolazione della curva tonalità

In Selezione curva tonalità (Select Tone Curve), selezionare una curva tonalità tra Nessuna correzione (No correction), Sovraesposizione (Overexposure), Sottoesposizione (Underexposure), Contrasto alto (High contrast), Inverti immagine negativa/positiva (Reverse the negative/positive image) e Modifica curva personalizzata (Edit custom curve).

Nessuna correzione (No correction) (non viene effettuata alcuna regolazione)

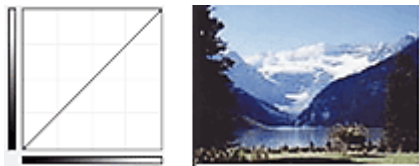

Sovraesposizione (Overexposure) (curva convessa)

I dati dei mezzitoni del lato input vengono allungati verso le luci del lato output, generando un'immagine dalle tonalità luminose se visualizzata su un monitor.

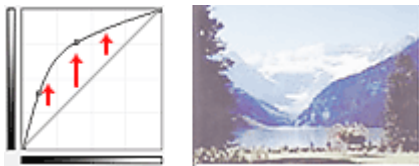

Sottoesposizione (Underexposure) (curva concava)

I dati dei mezzitoni del lato input vengono allungati verso le ombre del lato output, generando un'immagine dalle tonalità scure se visualizzata su un monitor.

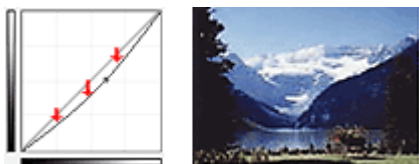

Contrasto alto (High contrast) (curva a S)

La luci e le ombre del lato input vengono migliorate, generando un'immagine ad alto contrasto.

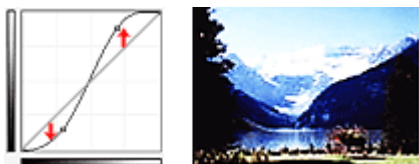

Inverti immagine negativa/positiva (Reverse the negative/positive image) (linea con pendenza verso il basso)

I lati input e output vengono invertiti, generando un'immagine negativa-positiva invertita.

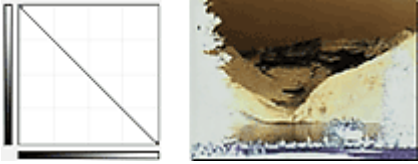
**Modifica curva personalizzata (Edit custom curve)**

È possibile trascinare punti specifici nella Curva tonalità (Tone Curve) per regolare liberamente la luminosità delle aree corrispondenti.

[Inizio pagina ↗](#)

Guida Avanzata

Guida Avanzata > Scansione > Scansione con altre applicazioni software > Correzione delle immagini e regolazione dei colori con ScanGear (driver dello scanner) > Impostazione della soglia

S307



Impostazione della soglia

La luminosità delle immagini a colori e in scala di grigi è espressa sotto forma di un valore compreso tra 0 e 255. Tuttavia, nella creazione di immagini in bianco e nero, tutti i colori sono associati al nero (0) o al bianco (255). La "soglia" è il valore limite che determina un colore come bianco o nero. Regolando il livello di soglia è possibile rendere più nitido il testo di un documento e ridurre l'effetto di trasparenza tipico dei giornali.

Questa funzione è disponibile quando Modalità colore (Color Mode) è Bianco e nero (Black and White).

Nella scheda Modalità avanzata (Advanced Mode) di ScanGear, fare clic su



(Soglia).

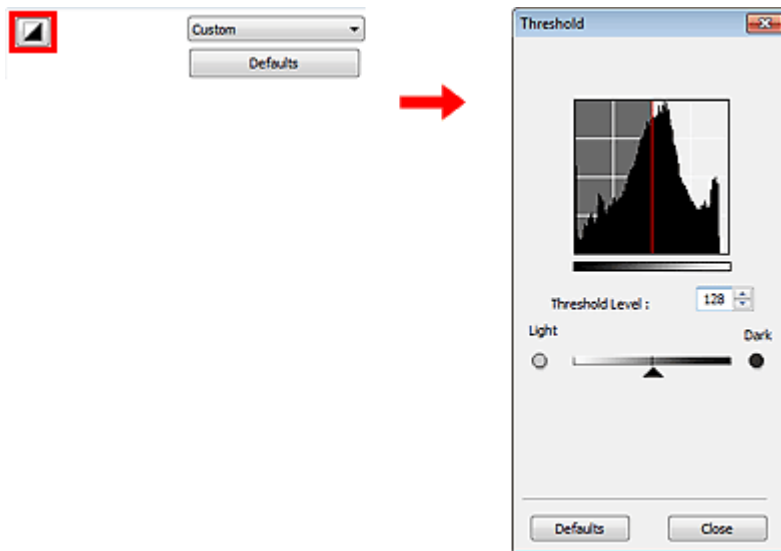

Nota

- Fare clic su Predefinite (Defaults) per reimpostare tutte le regolazioni nella finestra corrente.

Regolazione della soglia

Trascinare il dispositivo di scorrimento  (Dispositivo di scorrimento) verso destra per aumentare il valore di soglia e quindi aumentare le aree nere. Trascinare il dispositivo di scorrimento verso sinistra per ridurre il valore e quindi aumentare le aree bianche. È anche possibile immettere un valore compreso tra 0 e 255.



Inizio pagina 

Guida Avanzata

Guida Avanzata > Scansione > Scansione con altre applicazioni software > Schermate di ScanGear (driver dello scanner)

S800

ScanGear

Schermate di ScanGear (driver dello scanner)

Le seguenti sezioni descrivono le schermate, le funzioni e le modalità di utilizzo di ScanGear.

- ➡ Scheda Modalità di base (Basic Mode)
- ➡ Scheda Modalità avanzata (Advanced Mode)
 - Impostazioni input (Input Settings)
 - Impostazioni di stampa (Output Settings)
 - Impostazioni immagine (Image Settings)
 - Pulsanti di Regolazione colore (Color Adjustment)
- ➡ Scheda Modalità di scansione automatica (Auto Scan Mode)
- ➡ Finestra di dialogo Preferenze (Preferences)
 - Scheda Scanner
 - Scheda Anteprima (Preview)
 - Scheda Scansione (Scan)
 - Scheda Impostazioni colore (Color Settings)

Inizio pagina 

Guida Avanzata

Guida Avanzata > Scansione > Scansione con altre applicazioni software > Schermate di ScanGear (driver dello scanner) > Scheda Modalità di base (Basic Mode)

S801



Scheda Modalità di base (Basic Mode)

Questa modalità consente di eseguire la scansione facilmente, seguendo le istruzioni a video.

In questa sezione vengono descritte le impostazioni e le funzioni disponibili nella scheda Modalità di base (Basic Mode).

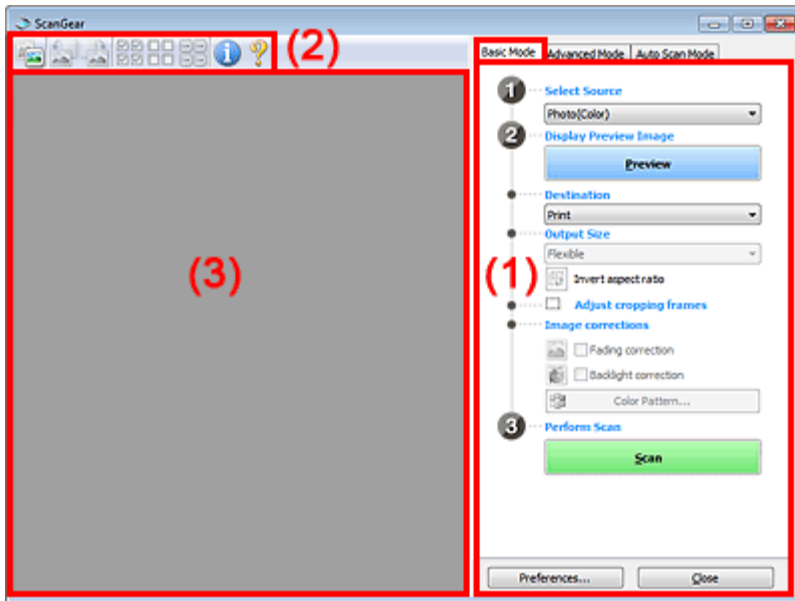

- (1) Pulsanti delle impostazioni e delle operazioni
- (2) Barra degli strumenti
- (3) Area di anteprima

Nota

- Gli elementi visualizzati variano in base al tipo di documento e alla modalità di apertura della schermata.

Pulsanti delle impostazioni e delle operazioni

- **Seleziona origine (Select Source)**
 - **Fotografia (A Colori) (Photo(Color))**
Consente di eseguire la scansione di foto a colori.
 - **Rivista (A Colori) (Magazine(Color))**
Consente di eseguire la scansione di riviste a colori.
 - **Giornale (Scala di grigi) (Newspaper(Grayscale))**
Consente di eseguire la scansione di testo e disegni a tratto in bianco e nero.
 - **Documento (Scala di grigi) (Document(Grayscale))**
Consente di eseguire la scansione di documenti e foto in bianco e nero.
Selezionare questa modalità per creare immagini in bianco e nero ad alta risoluzione.

Nota

- Quando si seleziona un tipo di documento, la funzione di accentuazione del contrasto è attiva. Anche la funzione di regolazione dell'immagine che regola le immagini in base al tipo di

documento sarà attiva.

- Se si seleziona Rivista (A Colori) (Magazine(Color)), si attiverà la funzione di descreening.

- **Visualizza immagine di anteprima (Display Preview Image)**

- **Anteprima (Preview)**

Consente di eseguire una scansione di prova.

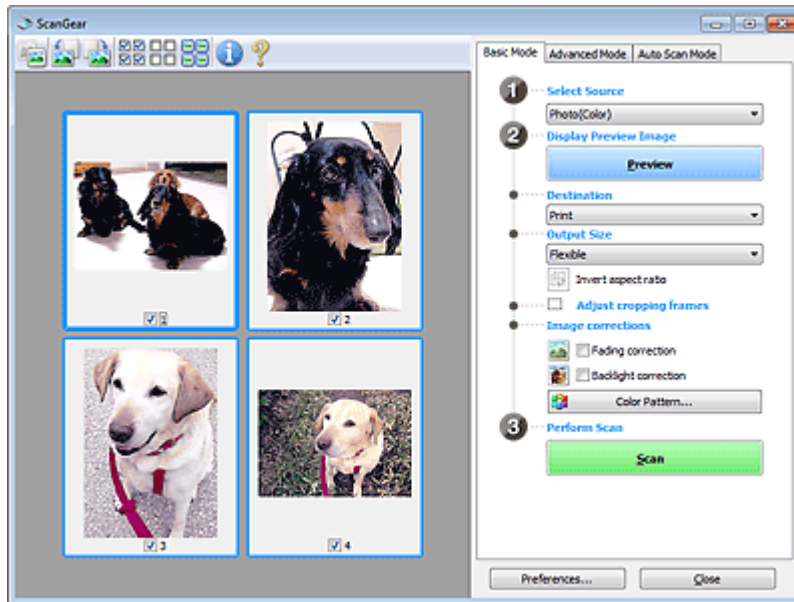

Nota

- Al primo utilizzo dell'apparecchiatura, viene avviata automaticamente la calibrazione dello scanner. Attendere finché non viene visualizzata l'anteprima immagine.

- **Destinazione (Destination)**

Selezionare l'operazione da eseguire con l'immagine acquisita.

- **Stampa (Print)**

Selezionare l'opzione per stampare l'immagine acquisita su una stampante.

- **Visualizzazione immagine (Image display)**

Selezionare l'opzione per visualizzare l'immagine acquisita su un monitor.

- **OCR**

Selezionare questa opzione per utilizzare l'immagine acquisita con il software OCR.

Il "software OCR" è un software che converte il testo acquisito come immagine in dati di testo che è possibile modificare in elaboratori di testi e in altri programmi.

- **Formato stampa (Output Size)**

Consente di selezionare un formato di stampa.

Le opzioni di formato stampa variano in base alla voce selezionata in Destinazione (Destination).

- **Regolabile (Flexible)**

Consente di regolare a piacimento i fotogrammi di ritaglio.

In vista miniatura

Trascinare il mouse su una miniatura per visualizzare un fotogramma di ritaglio. Quando è visualizzato un fotogramma di ritaglio, verrà acquisita la porzione al suo interno. Quando non viene visualizzato alcun fotogramma di ritaglio, ciascun fotogramma viene sottoposto singolarmente a scansione.

In vista immagine intera

Quando non viene visualizzato alcun fotogramma di ritaglio, verrà acquisita tutta l'area di anteprima. Quando è visualizzato un fotogramma di ritaglio, verrà acquisita la porzione al suo interno.

- **Formato carta (L, A4 e così via)**

Consente di selezionare un formato carta per la stampa. La porzione all'interno del fotogramma di ritaglio verrà acquisita in base alle dimensioni del formato carta selezionato. È possibile trascinare il fotogramma di ritaglio per ingrandirlo o ridurlo mantenendone le proporzioni.

- **Dimensioni monitor (1024 x 768 pixel e così via)**

Selezionare un formato stampa in pixel.

Verrà visualizzato un fotogramma di ritaglio delle dimensioni del monitor selezionate e verrà acquisita la porzione racchiusa al suo interno. È possibile trascinare il fotogramma di ritaglio per ingrandirlo o ridurlo mantenendone le proporzioni.

- **Aggiungi/Elimina... (Add/Delete...)**

Consente di aprire la finestra di dialogo Aggiungi/elimina formato stampa (Add/Delete the Output Size), nella quale specificare i formati stampa personalizzati. È possibile selezionare questa opzione se Destinazione (Destination) è Stampa (Print) o Visualizzazione immagine (Image display).

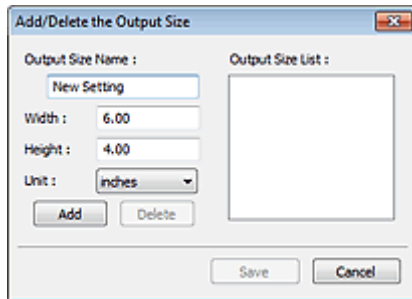

Nella finestra di dialogo Aggiungi/elimina formato stampa (Add/Delete the Output Size), è possibile specificare più formati di stampa e salvarli contemporaneamente. Gli elementi salvati verranno registrati nell'elenco Formato stampa (Output Size) e possono essere selezionati insieme a quelli predefiniti.

Aggiungi

Per aggiungere un formato, immettere il Nome formato stampa (Output Size Name), la Larghezza (Width) e l'Altezza (Height), quindi fare clic su Aggiungi (Add). In Unità (Unit), è possibile selezionare pollici (inches) o mm se Destinazione (Destination) è Stampa (Print), mentre è possibile selezionare solo pixel (pixels) se Destinazione (Destination) è Visualizzazione immagine (Image display). Il nome del formato aggiunto figura nell'Elenco formati stampa (Output Size List). Fare clic su Salva (Save) per salvare i formati di stampa che figurano in Elenco formati stampa (Output Size List).

Elimina

Per eliminare una voce, selezionarla nell'Elenco formati stampa (Output Size List) e fare clic su Elimina (Delete). Fare clic su Salva (Save) per salvare i formati di stampa che figurano in Elenco formati stampa (Output Size List).

► Importante

- Non è possibile eliminare i formati di stampa predefiniti quali A4 e 1024 x 768 pixel (1024 x 768 pixels).

📖 Nota

- È possibile salvare fino a 10 voci.
- Se si immette un valore che non rientra nell'intervallo di impostazione consentito, viene visualizzato un messaggio di errore. Immettere un valore che rientri nell'intervallo di impostazione.

📖 Nota

- Per informazioni su se e come il fotogramma di ritaglio viene inizialmente visualizzato su un'anteprima immagine, vedere Fotogramma di ritaglio nelle immagini di anteprima (Cropping Frame on Previewed Images) nella " [Scheda Anteprima \(Preview\)](#) " della finestra di dialogo Preferenze (Preferences).

-  **Inverti formato (Invert aspect ratio)**

Questo pulsante è disponibile quando Formato stampa (Output Size) non è impostato su

Regolabile (Flexible).

Fare clic sul pulsante per ruotare il fotogramma di ritaglio. Fare nuovamente clic per riportare il fotogramma nell'orientamento iniziale.

- **Regola fotogrammi di ritaglio (Adjust cropping frames)**

È possibile regolare l'area di scansione all'interno dell'area di anteprima.

Se non è specificata alcuna area, il documento viene acquisito in base alle dimensioni del documento (ritaglio automatico). Se viene specificata un'area, verrà acquisita soltanto la porzione all'interno del fotogramma di ritaglio.

➡ [Regolazione dei fotogrammi di ritaglio](#)

- **Correzioni immagine (Image corrections)**

Consente di applicare correzioni alle immagini.

Importante

- Le funzioni disponibili variano in base al tipo di documento selezionato in Seleziona origine (Select Source).
- Le opzioni Correzione automatica documenti (Auto Document Fix), Correzione dissolvenza (Fading correction) e Correzione retroilluminazione (Backlight correction) sono disponibili quando l'opzione Scelta consigliata (Recommended) è selezionata nella scheda Impostazioni colore (Color Settings) della finestra di dialogo Preferenze (Preferences).

- **Correzione automatica documenti (Auto Document Fix)**

Rende più nitido il testo di un documento o di una rivista per una migliore leggibilità.

Importante

- Quando questa casella di controllo è selezionata in ScanGear (driver dello scanner) avviato da MP Navigator EX, è possibile salvare i file solo in formato JPEG/Exif o PDF.
- Quando questa casella di controllo è selezionata, la scansione può durare più a lungo del solito.
- Il tono del colore può cambiare rispetto all'immagine originale a causa delle correzioni. In questo caso, deselezionare la casella di controllo ed eseguire la scansione.
- In un'area di scansione troppo ridotta, Correzione automatica documenti (Auto Document Fix) potrebbe non essere efficace.

- **Correzione dissolvenza (Fading correction)**

Consente di correggere e acquisire foto sbiadite dal tempo o che presentano la predominanza di un colore.

- **Correzione retroilluminazione (Backlight correction)**

Corregge le foto scattate in controluce.

- **Correzione ombra rilegatura (Gutter shadow correction)**

Consente di correggere le ombre che compaiono tra le pagine quando si esegue la scansione di opuscoli aperti.

Importante

- Per le precauzioni d'uso relative a questa funzione, vedere " [Correzione ombra rilegatura \(Gutter Shadow Correction\)](#) ".

- **Motivo colore... (Color Pattern...)**

Consente di regolare il colore dell'immagine nel suo complesso. È possibile correggere i colori sbiaditi a causa di un colore predominante e così via, riprodurre colori naturali e visualizzare in anteprima le modifiche cromatiche apportate.

➡ [Regolazione dei colori con un motivo colore](#)

Importante

- Questa impostazione non è disponibile se si seleziona Corrispondenza colore (Color Matching) nella scheda Impostazioni colore (Color Settings) della finestra di dialogo Preferenze (Preferences).

- **Esegui scansione (Perform Scan)**

- **Scansione (Scan)**

Viene avviata la scansione.

Nota

- All'avvio della scansione, viene visualizzato un indicatore di avanzamento. Fare clic su Annulla (Cancel) per annullare la scansione.

- **Preferenze... (Preferences...)**

Viene visualizzata la finestra di dialogo Preferenze (Preferences), nella quale si possono definire le impostazioni di scansione/anteprima.

➔ [Finestra di dialogo Preferenze \(Preferences\)](#)

- **Chiudi (Close)**

Chiude ScanGear.

Barra degli strumenti

- **Barra degli strumenti**

È possibile modificare o ruotare le immagini in anteprima. I pulsanti visualizzati sulla barra degli strumenti cambiano in base alla visualizzazione.

In vista miniatura



In vista immagine intera



-  **(Miniatura)** /  **(Immagine intera)**

Consente di alternare la vista nell'area di anteprima.

➔ [Area di anteprima](#)

-  **(Ruota a sinistra)**

Fa ruotare l'anteprima immagine di 90 gradi in senso antiorario.

- Il risultato verrà riprodotto nell'immagine acquisita.

- L'immagine torna all'orientamento originale alla successiva anteprima.

-  **(Ruota a destra)**

Fa ruotare l'anteprima immagine di 90 gradi in senso orario.

- Il risultato verrà riprodotto nell'immagine acquisita.

- L'immagine torna all'orientamento originale alla successiva anteprima.

-  **(Ritaglio automatico)**

Visualizza e regola automaticamente il fotogramma di ritaglio in base alle dimensioni del documento visualizzato nell'area di anteprima. L'area di scansione viene ridotta ogni volta che si fa clic su questo pulsante se è presente un'area di ritaglio all'interno del fotogramma di ritaglio.

-  **(Seleziona tutti i fotogrammi)**

Questo pulsante è disponibile quando sono visualizzati due o più fotogrammi.

Consente di selezionare la casella di controllo dell'immagine nella vista miniature.

-  **(Deseleziona tutti i fotogrammi)**

Questo pulsante è disponibile quando sono visualizzati due o più fotogrammi.

Consente di deselegionare la casella di controllo dell'immagine nella vista miniature.



- **(Seleziona tutti i fotogrammi)**

Questo pulsante è disponibile quando sono visualizzati due o più fotogrammi.
Consente di selezionare l'immagine nella vista miniature evidenziandola con un contorno blu.



- **(Seleziona tutti i fotogrammi di ritaglio)**

Questo pulsante è disponibile quando vi sono due o più fotogrammi di ritaglio.
Tutti i fotogrammi di ritaglio vengono visualizzati con linee tratteggiate spesse. Le impostazioni vengono applicate a tutti i fotogrammi di ritaglio.



- **(Rimuovi fotogramma di ritaglio)**

Rimuove il fotogramma di ritaglio selezionato.



- **(Informazioni)**

Consente di visualizzare la versione di ScanGear e le impostazioni di scansione correnti (tipo di documento e così via).



- **(Apri guida)**

Viene visualizzata questa pagina.

Area di anteprima

- **Area di anteprima**

Area in cui viene visualizzata l'immagine di prova dopo aver fatto clic su Anteprima (Preview). È anche possibile controllare i risultati delle impostazioni (correzioni immagine, regolazione del colore e così via) selezionate in " [Pulsanti delle impostazioni e delle operazioni](#) ".



Se **(Miniatura)** è visualizzato nella barra degli strumenti

Vengono visualizzate le miniature delle immagini ritagliate in base al formato del documento. Verrà eseguita la scansione solo delle immagini di cui è stata selezionata la casella di controllo.



Nota

- Se sono visualizzate in anteprima più immagini, i vari contorni indicano i diversi stati di selezione.
 - Fotogramma per messa a fuoco (contorno blu spesso): verranno applicate le impostazioni visualizzate.
 - Fotogramma selezionato (contorno blu sottile): le impostazioni verranno applicate contemporaneamente al fotogramma per messa a fuoco e ai fotogrammi selezionati. È possibile selezionare più immagini facendo clic su di esse e tenendo premuto il tasto Ctrl.
 - Non selezionato (nessun contorno): le impostazioni non verranno applicate.

- Per ingrandire l'immagine, fare doppio clic su un fotogramma. Fare clic su  (Avanzamento fotogrammi) nella parte inferiore della schermata per visualizzare il fotogramma precedente o quello successivo. Fare nuovamente doppio clic sul fotogramma per ripristinare la visualizzazione allo stato normale.

Se  (Immagine intera) è visualizzato nella barra degli strumenti

Gli elementi sul piano di lettura vengono acquisiti e visualizzati come una singola immagine. Verrà eseguita la scansione di tutte le parti nei fotogrammi di ritaglio.



 **Nota**

- Sull'immagine visualizzata, è possibile specificare l'area di scansione (fotogramma di ritaglio). Nella vista miniatura è possibile creare unicamente un fotogramma di ritaglio per immagine. Nella vista a immagine intera è possibile creare più fotogrammi di ritaglio.
➔ [Regolazione dei fotogrammi di ritaglio](#)

Argomento correlato

- ▶ [Scansione in Modalità di base \(Basic Mode\)](#)

[Inizio pagina](#) ↑

Guida Avanzata

Guida Avanzata > Scansione > Scansione con altre applicazioni software > Schermate di ScanGear (driver dello scanner) > Scheda Modalità avanzata (Advanced Mode)

S803



Scheda Modalità avanzata (Advanced Mode)

Questa modalità consente di definire delle impostazioni di scansione avanzate, quali la modalità colore, la risoluzione di output, la luminosità dell'immagine e il tono colore.

In questa sezione vengono descritte le impostazioni e le funzioni disponibili nella scheda Modalità avanzata (Advanced Mode).

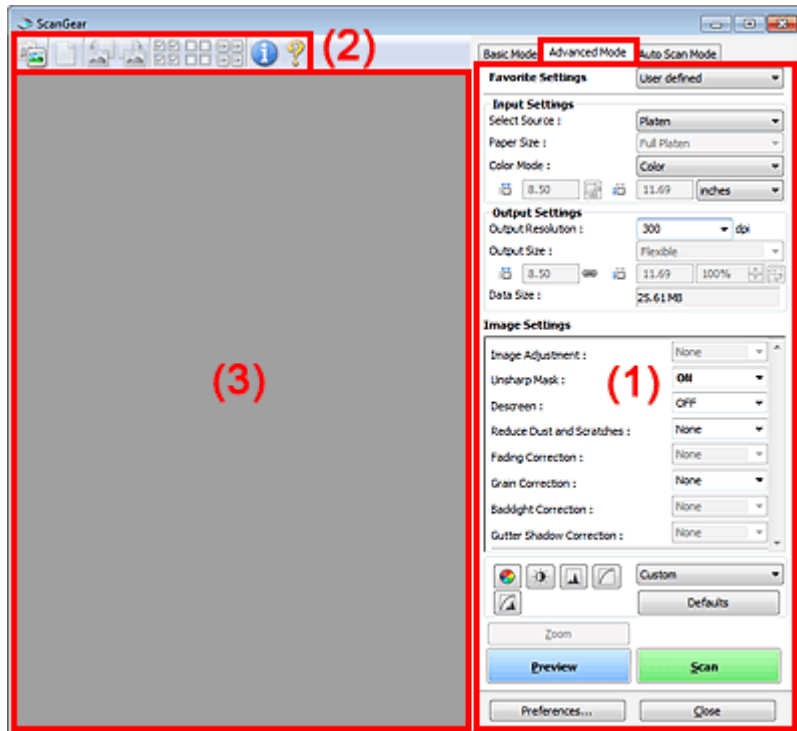

- (1) Pulsanti delle impostazioni e delle operazioni
- (2) Barra degli strumenti
- (3) Area di anteprima

Nota

- Gli elementi visualizzati variano in base al tipo di documento e alla modalità di apertura della schermata.

Pulsanti delle impostazioni e delle operazioni

• Impostazioni preferite (Favorite Settings)

È possibile denominare e salvare un gruppo di impostazioni, Impostazioni input, Impostazioni di stampa, Impostazioni immagine e i pulsanti di Regolazione colore (Color Adjustment) nella scheda Modalità avanzata (Advanced Mode) e caricarlo in base alle esigenze. Se si intende utilizzare ripetutamente un determinato gruppo di impostazioni, può essere pratico salvarlo. È inoltre possibile ricaricare le impostazioni predefinite.

Selezionare Aggiungi/Elimina... (Add/Delete...) dal menu a discesa e viene visualizzata la finestra di dialogo Aggiungi/elimina impostazioni preferite (Add/Delete Favorite Settings).

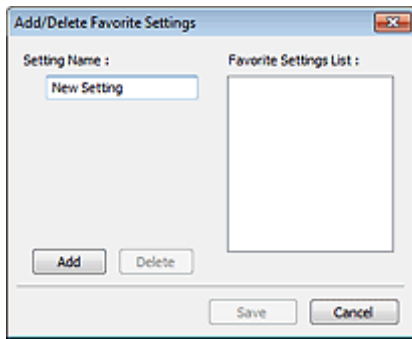

Immettere il Nome impostazione (Setting Name) e fare clic su Aggiungi (Add). Il nome viene inserito nell'Elenco impostazioni preferite (Favorite Settings List).

Se si fa clic su Salva (Save), l'elemento viene elencato in Impostazioni preferite (Favorite Settings) e può essere selezionato insieme alle impostazioni predefinite.

Per eliminare un elemento, selezionarlo nell'Elenco impostazioni preferite (Favorite Settings List) e fare clic su Elimina (Delete). Fare clic su Salva (Save) per salvare le impostazioni visualizzate nell'Elenco impostazioni preferite (Favorite Settings List).

Nota

- È possibile impostare Aggiungi/Elimina... (Add/Delete...) in Impostazioni preferite (Favorite Settings) dopo l'anteprima.
- È possibile salvare fino a 10 voci.

● **Impostazioni input (Input Settings)**

Consente di specificare le impostazioni di input, quali il tipo e le dimensioni del documento.

➔ [Impostazioni input \(Input Settings\)](#)

● **Impostazioni di stampa (Output Settings)**

Consente di specificare le impostazioni di stampa, quali la risoluzione e il formato di stampa.

➔ [Impostazioni di stampa \(Output Settings\)](#)

● **Impostazioni immagine (Image Settings)**

Consente di attivare/disattivare le diverse funzioni di correzione dell'immagine.

➔ [Impostazioni immagine \(Image Settings\)](#)

● **Pulsanti di Regolazione colore (Color Adjustment)**

Tali pulsanti possono essere utilizzati per correggere in modo accurato la luminosità e i toni colore dell'immagine. È possibile regolare la luminosità o il contrasto generali dell'immagine e regolarne i valori di luci e ombre (istogramma) o il bilanciamento (curva tonalità).

➔ [Pulsanti di Regolazione colore \(Color Adjustment\)](#)

● **Zoom**

Consente di ingrandire un'immagine o la parte compresa nel fotogramma di ritaglio. Quando l'immagine è ingrandita, Zoom cambia in Annulla (Undo). Fare clic su Annulla (Undo) per ripristinare la visualizzazione allo stato normale.

In vista miniatura

Quando nella vista miniature vengono visualizzate più immagini, facendo clic su questo pulsante

viene ingrandito il riquadro selezionato. Fare clic su  (Avanzamento fotogrammi) nella parte inferiore della schermata per visualizzare il fotogramma precedente o quello successivo.

Nota

- È inoltre possibile ingrandire l'immagine facendo doppio clic sul riquadro. Fare nuovamente doppio clic sul fotogramma per ripristinare la visualizzazione allo stato normale.

In vista immagine intera

Consente di ripetere la scansione della porzione racchiusa dal fotogramma di ritaglio con un maggiore ingrandimento.

Nota

- Zoom ripete la scansione dell'immagine e la visualizza ad alta risoluzione in Anteprima.
-  (Ingrandisci/Riduci) sulla barra degli strumenti, ingrandisce rapidamente l'anteprima immagine. L'immagine, tuttavia, verrà visualizzata a bassa risoluzione.

• Anteprima (Preview)

Consente di eseguire una scansione di prova.

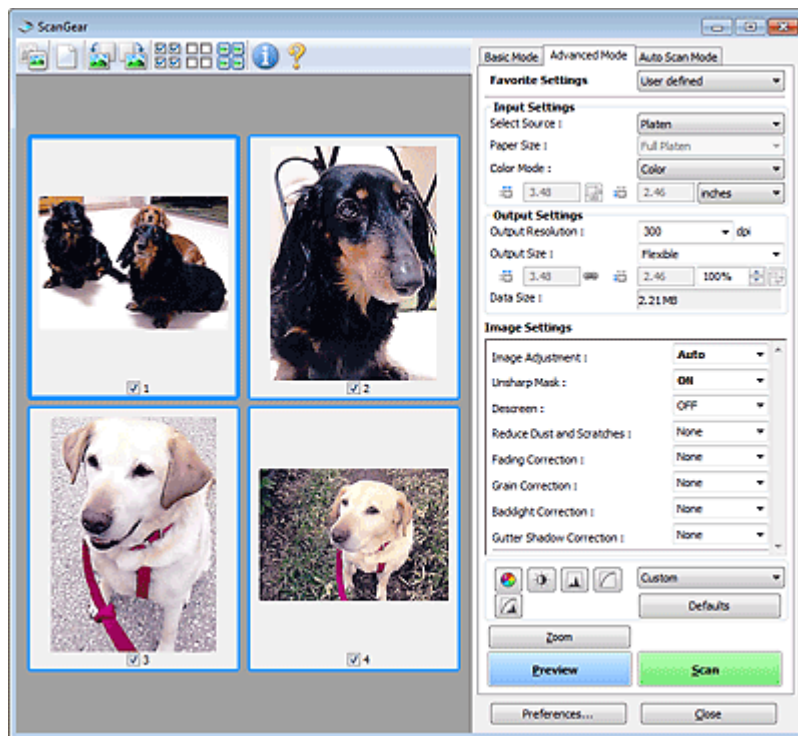

• Scansione (Scan)

Viene avviata la scansione.

Nota

- All'avvio della scansione, viene visualizzato un indicatore di avanzamento. Fare clic su Annulla (Cancel) per annullare la scansione.
- Al termine della scansione, è possibile che venga visualizzata una finestra di dialogo nella quale selezionare l'operazione successiva da eseguire. Seguire le indicazioni per ultimare la scansione. Per ulteriori informazioni, vedere Stato della finestra di dialogo di ScanGear dopo la scansione (Status of ScanGear dialog after scanning) nella " [Scheda Scansione \(Scan\)](#) " (finestra di dialogo Preferenze (Preferences)).
- Se le dimensioni totali delle immagini acquisite superano una determinata soglia, l'elaborazione delle immagini richiederà del tempo. In questo caso, viene visualizzato un messaggio di avviso. Si consiglia di ridurre le dimensioni totali. Per continuare, eseguire la scansione nella vista dell'immagine intera.

• Preferenze... (Preferences...)

Viene visualizzata la finestra di dialogo Preferenze (Preferences), nella quale si possono definire le impostazioni di scansione/anteprima.

➔ [Finestra di dialogo Preferenze \(Preferences\)](#)

• Chiudi (Close)

Consente di chiudere ScanGear (driver dello scanner).

Barra degli strumenti

• Barra degli strumenti

È possibile modificare o ruotare le immagini in anteprima. I pulsanti visualizzati sulla barra degli strumenti cambiano in base alla visualizzazione.

In vista miniatura**In vista immagine intera**

-  **(Miniatura)** /  **(Immagine intera)**

Consente di alternare la vista nell'area di anteprima.

➔ **Area di anteprima**

-  **(Cancella)**

Fare clic sul pulsante per eliminare l'anteprima immagine.

Tale pulsante ripristina anche le impostazioni della barra degli strumenti e di regolazione del colore.

-  **(Ritaglia)**

Consente di specificare l'area di scansione trascinando il mouse.

-  **(Sposta immagine)**

Se un'immagine ingrandita si estende oltre l'area di anteprima, è possibile fare clic su questo pulsante e trascinare l'immagine all'interno della schermata fino a quando viene visualizzata la parte desiderata. È possibile spostare l'immagine anche tramite le barre di scorrimento.

-  **(Ingrandisci/Riduci)**

Per ingrandire l'immagine, fare clic su questo pulsante e poi sull'immagine stessa. Fare clic con il pulsante destro del mouse per ridurre l'immagine.

-  **(Ruota a sinistra)**

Fa ruotare l'anteprima immagine di 90 gradi in senso antiorario.

- Il risultato verrà riprodotto nell'immagine acquisita.

- L'immagine torna all'orientamento originale alla successiva anteprima.

-  **(Ruota a destra)**

Fa ruotare l'anteprima immagine di 90 gradi in senso orario.

- Il risultato verrà riprodotto nell'immagine acquisita.

- L'immagine torna all'orientamento originale alla successiva anteprima.

-  **(Ritaglio automatico)**

Visualizza e regola automaticamente il fotogramma di ritaglio in base alle dimensioni del documento visualizzato nell'area di anteprima. L'area di scansione viene ridotta ogni volta che si fa clic su questo pulsante se è presente un'area di ritaglio all'interno del fotogramma di ritaglio.

-  **(Seleziona tutti i fotogrammi)**

Questo pulsante è disponibile quando sono visualizzati due o più fotogrammi.

Consente di selezionare la casella di controllo dell'immagine nella vista miniature.

-  **(Deseleziona tutti i fotogrammi)**

Questo pulsante è disponibile quando sono visualizzati due o più fotogrammi.

Consente di deselegionare la casella di controllo dell'immagine nella vista miniature.



- **(Seleziona tutti i fotogrammi)**

Questo pulsante è disponibile quando sono visualizzati due o più fotogrammi.
Consente di selezionare l'immagine nella vista miniature evidenziandola con un contorno blu.



- **(Seleziona tutti i fotogrammi di ritaglio)**

Questo pulsante è disponibile quando vi sono due o più fotogrammi di ritaglio.
Tutti i fotogrammi di ritaglio vengono visualizzati con linee tratteggiate spesse. Le impostazioni vengono applicate a tutti i fotogrammi di ritaglio.



- **(Rimuovi fotogramma di ritaglio)**

Rimuove il fotogramma di ritaglio selezionato.



- **(Informazioni)**

Consente di visualizzare la versione di ScanGear e le impostazioni di scansione correnti (tipo di documento e così via).



- **(Apri guida)**

Viene visualizzata questa pagina.

Area di anteprima

- **Area di anteprima**

Area in cui viene visualizzata l'immagine di prova dopo aver fatto clic su Anteprima (Preview). È anche possibile controllare i risultati delle impostazioni (correzioni immagine, regolazione del colore e così via) selezionate in " [Pulsanti delle impostazioni e delle operazioni](#) ".



Se **(Miniatura)** è visualizzato nella barra degli strumenti

Vengono visualizzate le miniature delle immagini ritagliate in base al formato del documento. Verrà eseguita la scansione solo delle immagini di cui è stata selezionata la casella di controllo.



Nota

- Se sono visualizzate in anteprima più immagini, i vari contorni indicano i diversi stati di selezione.
 - Fotogramma per messa a fuoco (contorno blu spesso): verranno applicate le impostazioni visualizzate.
 - Fotogramma selezionato (contorno blu sottile): le impostazioni verranno applicate contemporaneamente al fotogramma per messa a fuoco e ai fotogrammi selezionati. È possibile selezionare più immagini facendo clic su di esse e tenendo premuto il tasto Ctrl.
 - Non selezionato (nessun contorno): le impostazioni non verranno applicate.

Se  (Immagine intera) è visualizzato nella barra degli strumenti

Gli elementi sul piano di lettura vengono acquisiti e visualizzati come una singola immagine. Verrà eseguita la scansione di tutte le parti nei fotogrammi di ritaglio.



Nota

- Sull'immagine visualizzata, è possibile specificare l'area di scansione (fotogramma di ritaglio). Nella vista miniatura è possibile creare unicamente un fotogramma di ritaglio per immagine. Nella vista a immagine intera è possibile creare più fotogrammi di ritaglio.
➔ [Regolazione dei fotogrammi di ritaglio](#)

Argomento correlato

- ▶ [Scansione in Modalità avanzata \(Advanced Mode\)](#)

[Inizio pagina](#) ↕

Guida Avanzata

Guida Avanzata > Scansione > Scansione con altre applicazioni software > Schermate di ScanGear (driver dello scanner) > Impostazioni input (Input Settings)

S804



Impostazioni input (Input Settings)

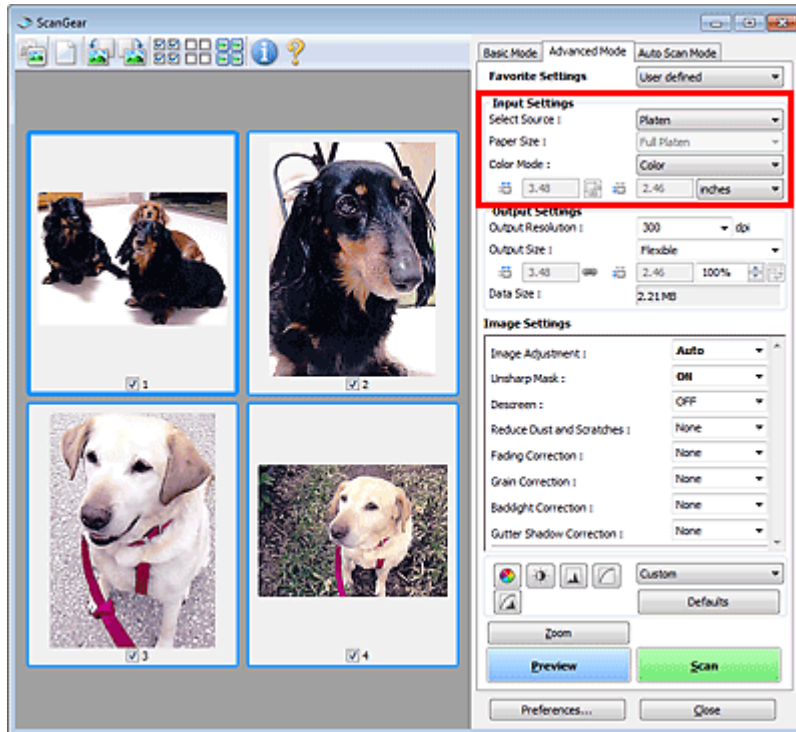

Impostazioni input (Input Settings) consente di impostare le voci seguenti:

- **Seleziona origine (Select Source)**

Viene visualizzato il tipo di documento da acquisire.

- **Dimensioni foglio (Paper Size)**



Selezionare le dimensioni del documento da acquisire. Questa impostazione è disponibile solo nella vista immagine intera.

Quando si seleziona un formato, le dimensioni dell'area di anteprima cambiano di conseguenza.

► Importante

- Alcune applicazioni pongono dei limiti alla quantità di dati di scansione che possono ricevere. ScanGear (driver dello scanner) può acquisire dati che siano di:
 - 21000 x 30000 pixel massimo
- Se si modifica Dimensioni foglio (Paper Size) dopo l'anteprima, l'immagine in anteprima verrà eliminata.

📖 Nota

- Se non si è sicuri del formato da selezionare in Dimensioni foglio (Paper Size), impostare Dimensioni foglio (Paper Size) su Area max scansione (Full Platen), rilevare le dimensioni del documento e quindi inserire i valori raccolti in  (Larghezza) e  (Altezza).

- **Modalità colore (Color Mode)**

Selezionare la modalità di scansione del documento.

- **Colore (Color)**

Selezionare questa modalità per acquisire documenti a colori o creare immagini a colori. Con

questa modalità, l'immagine viene espressa in 256 livelli (8 bit) di rosso, verde e blu (RGB).

- **Scala di grigi (Grayscale)**

Selezionare questa modalità per eseguire la scansione di foto in bianco e nero o per creare immagini in bianco e nero. Con questa modalità, l'immagine viene espressa in 256 livelli (8 bit) di bianco e nero.

- **Bianco e nero (Black and White)**



Selezionare questa modalità per eseguire la scansione in bianco e nero di foto e documenti. Con questa modalità, l'immagine viene espressa in bianco e nero. Il contrasto nell'immagine viene diviso a determinati livelli (livello di soglia) in bianco e nero e il risultato viene espresso in due

colori. Il livello di soglia può essere impostato con  (Soglia).

- **Formato di input**

Nella vista miniatura, dopo l'anteprima viene visualizzato il formato del documento ritagliato.

Nella vista a immagine intera, il Dimensioni foglio (Paper Size) viene visualizzato prima dell'anteprima e le dimensioni del fotogramma di ritaglio (area di scansione) vengono visualizzate dopo l'anteprima.

È possibile regolare le dimensioni del fotogramma di ritaglio inserendone i valori in  (Larghezza) e  (Altezza).

Per conservare il formato quando si specificano le dimensioni del fotogramma di ritaglio, fare clic su

 (Modifica formato) e convertirlo in  (Mantieni formato).

Importante

- Le impostazioni del formato di input sono disponibili solo se Formato stampa (Output Size) in Impostazioni di stampa (Output Settings) è Regolabile (Flexible). Se si seleziona un formato diverso da Regolabile (Flexible), viene visualizzato un fotogramma di ritaglio calcolato in base al Formato stampa (Output Size) e alla Risoluzione di output (Output Resolution), il cui formato è fisso.

Nota

- I valori che è possibile immettere rientreranno nell'intervallo del formato di documento selezionato. Il formato minimo è di 96 pixel x 96 pixel se Risoluzione di output (Output Resolution) è impostato su 600 dpi, con il 100% di scala.
- Quando si esegue il Ritaglio automatico nella vista a immagine intera, il formato non verrà mantenuto poiché si darà la priorità alle dimensioni.
- Per ulteriori informazioni sui fotogrammi di ritaglio, vedere " [Regolazione dei fotogrammi di ritaglio](#) ".

Guida Avanzata

Guida Avanzata > Scansione > Scansione con altre applicazioni software > Schermate di ScanGear (driver dello scanner) > Impostazioni di stampa (Output Settings)

S805



Impostazioni di stampa (Output Settings)

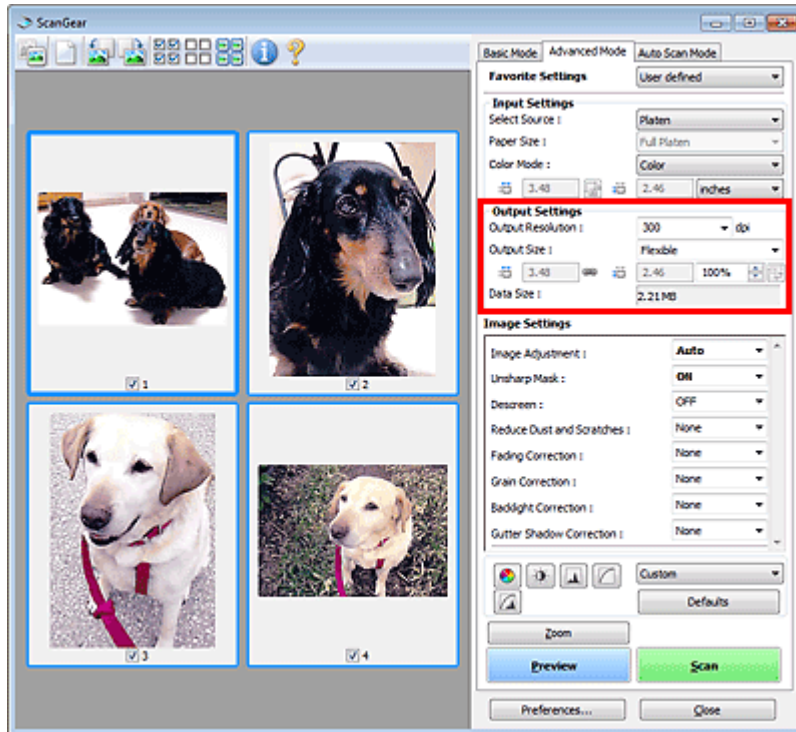

Impostazioni di stampa (Output Settings) consente di impostare le voci seguenti:

- **Risoluzione di output (Output Resolution)**

Consente di selezionare la risoluzione di scansione.

Tanto più alta è la risoluzione (valore), tanto maggiore è il dettaglio nell'immagine.

Selezionare una risoluzione dalle opzioni visualizzate facendo clic sul pulsante o immettere un valore compreso tra 25 dpi e 19200 dpi (in incrementi di 1 dpi).

➔ **Risoluzione**

- **Formato stampa (Output Size)**

Consente di selezionare un formato di stampa.

Selezionare Regolabile (Flexible) per impostare formati predefiniti o scegliere uno dei formati proposti per la stampa o la visualizzazione. Selezionare Aggiungi/Elimina... (Add/Delete...) per impostare il formato personalizzato e salvarlo come una nuova opzione di formato stampa.

- **Regolabile (Flexible)**

È possibile specificare la risoluzione di output e la scala, nonché regolare il fotogramma di ritaglio.

In vista miniatura



Trascinare il mouse su una miniatura per visualizzare un fotogramma di ritaglio. Quando è visualizzato un fotogramma di ritaglio, verrà acquisita la porzione al suo interno. Quando non viene visualizzato alcun fotogramma di ritaglio, ciascun fotogramma viene sottoposto singolarmente a scansione.

In vista immagine intera



Quando non viene visualizzato alcun fotogramma di ritaglio, verrà acquisita tutta l'area di anteprima. Quando è visualizzato un fotogramma di ritaglio, verrà acquisita la porzione al suo

interno.

Nota

- Per ingrandire/ridurre l'immagine acquisita, immettere i valori desiderati in  (Larghezza) e  (Altezza) in Impostazioni di stampa (Output Settings) oppure specificare un valore (per incrementi di 1%) in %. Il massimo valore disponibile per % dipende dalla Risoluzione di output (Output Resolution). È possibile specificare % fino a un massimo di 19200 dpi (risoluzione di output massima consentita).

● **Formato carta (Paper Size) (L, e così via) e Dimensioni monitor (Monitor Size) (1024 x 768 pixel e così via)**

Non è possibile specificare i valori di  (Larghezza),  (Altezza) e scala. L'anteprima immagine verrà ritagliata in base al formato stampa e alla risoluzione selezionati. La porzione all'interno del fotogramma di ritaglio verrà acquisita in base alle dimensioni del monitor/formato carta selezionato. È possibile trascinare il fotogramma di ritaglio per ingrandirlo o ridurlo mantenendone le proporzioni.

● **Aggiungi/Elimina... (Add/Delete...)**

Consente di aprire la finestra di dialogo Aggiungi/elimina formato stampa (Add/Delete the Output Size), nella quale specificare i formati stampa personalizzati.

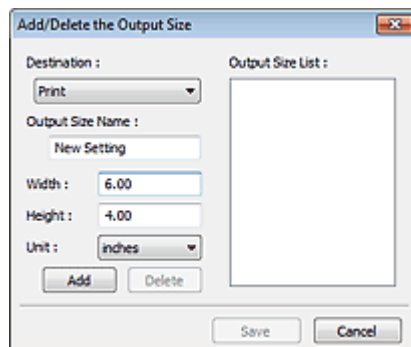

Nella finestra di dialogo Aggiungi/elimina formato stampa (Add/Delete the Output Size), è possibile specificare più formati di stampa e salvarli contemporaneamente. Gli elementi salvati verranno registrati nell'elenco Formato stampa (Output Size) e possono essere selezionati insieme a quelli predefiniti.

Aggiungi

Per aggiungere un formato, selezionare Stampa (Print) o Visualizzazione immagine (Image display) in Destinazione (Destination), quindi inserire il Nome formato stampa (Output Size Name), la Larghezza (Width) e l'Altezza (Height) e fare clic su Aggiungi (Add). In Unità (Unit), è possibile selezionare pollici (inches) o mm se Destinazione (Destination) è Stampa (Print), mentre è possibile selezionare solo pixel (pixels) se Destinazione (Destination) è Visualizzazione immagine (Image display). Il nome del formato aggiunto figura nell'Elenco formati stampa (Output Size List).

Fare clic su Salva (Save) per salvare i formati di stampa che figurano in Elenco formati stampa (Output Size List).

Elimina

Per eliminare una voce, selezionarla nell'Elenco formati stampa (Output Size List) e fare clic su Elimina (Delete). Fare clic su Salva (Save) per salvare i formati di stampa che figurano in Elenco formati stampa (Output Size List).

Importante

- Non è possibile eliminare i formati di stampa predefiniti quali A4 e 1024 x 768 pixel (1024 x 768 pixels).

Nota

- Salvare fino a 10 elementi per ciascuna destinazione.
- Se si immette un valore che non rientra nell'intervallo di impostazione consentito, viene visualizzato un messaggio di errore. Immettere un valore compreso nell'intervallo indicato dal messaggio.

 **Nota**

- Per ulteriori informazioni sui fotogrammi di ritaglio, vedere " [Regolazione dei fotogrammi di ritaglio](#) " .
 - Per informazioni su se e come il fotogramma di ritaglio viene inizialmente visualizzato su un'anteprima immagine, vedere Fotogramma di ritaglio nelle immagini di anteprima (Cropping Frame on Previewed Images) nella " [Scheda Anteprima \(Preview\)](#) " della finestra di dialogo Preferenze (Preferences).
-

**• (Cambia formato)**

Questo pulsante è disponibile quando Formato stampa (Output Size) non è impostato su Regolabile (Flexible).

Fare clic sul pulsante per ruotare il fotogramma di ritaglio. Fare nuovamente clic per riportare il fotogramma nell'orientamento iniziale.

• Dimensioni dati (Data Size)

Vengono visualizzate le dimensioni del file dell'anteprima immagine quando tale file viene salvato in formato BMP.

 **Nota**

- Quando le dimensioni del file superano una determinata soglia, il valore viene visualizzato in rosso. In tal caso, quando si fa clic su Scansione (Scan) viene visualizzato un messaggio di avvertenza. Si consiglia di modificare le impostazioni per ridurre le Dimensioni dati (Data Size). Per continuare, eseguire la scansione nella vista dell'immagine intera.
-

Guida Avanzata

Guida Avanzata > Scansione > Scansione con altre applicazioni software > Schermate di ScanGear (driver dello scanner) > Impostazioni immagine (Image Settings)

S806

ScanGear

Impostazioni immagine (Image Settings)

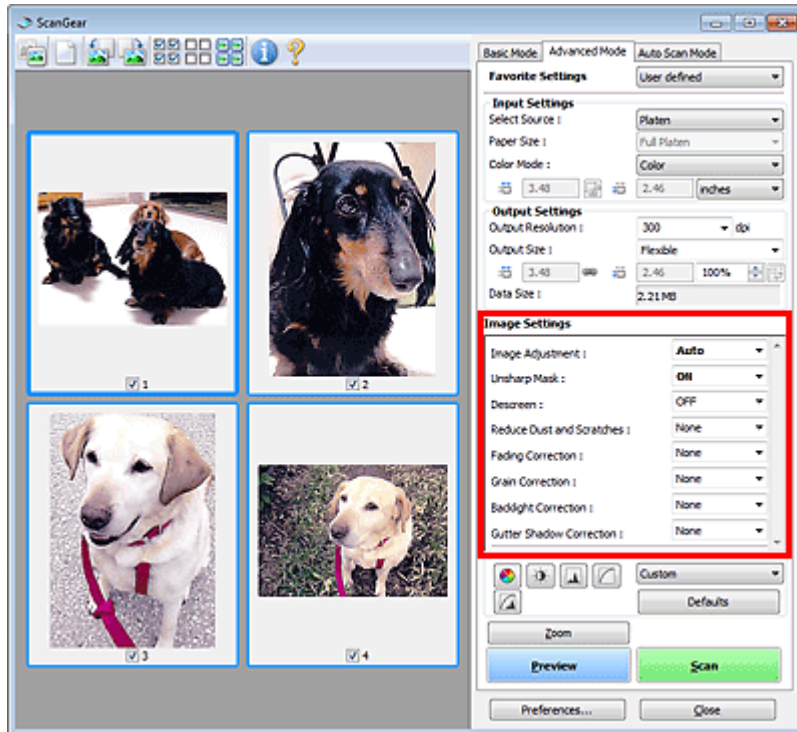

Importante

- Non applicare queste funzioni alle immagini senza moiré, polvere/graffi o colori sbiaditi. L'uso di queste funzioni potrebbe peggiorare il tono colore.
- È possibile che i risultati della correzione dell'immagine non si riflettano nell'anteprima immagine.

Nota

- Le impostazioni selezionabili dipendono dalle impostazioni della modalità colore.
- Se si utilizzano le Impostazioni immagine (Image Settings) la scansione può richiedere più tempo.

Impostazioni immagine (Image Settings) consente di impostare le voci seguenti:

● Regolazione immagine (Image Adjustment)

Quando si seleziona Regolazione immagine, la luminosità della parte specificata dell'immagine viene ottimizzata. È possibile modificare le immagini in base al tipo di documento rilevato automaticamente o a quello specificato. Il risultato della regolazione si rifletterà sull'intera immagine.

● Nessuno (None)

La regolazione immagine non verrà applicata.

● Automatica (Auto)

Applica la regolazione immagine rilevando automaticamente il tipo di documento. Normalmente è consigliabile selezionare questa impostazione.

● Fotografia (Photo)

Applica la regolazione immagine adatta alle foto.

● Rivista (Magazine)

Applica la regolazione immagine adatta alle riviste.

- **Giornale (Newspaper)**

Applica la regolazione immagine adatta ai giornali.

- **Documento (Document)**

Applica la regolazione immagine adatta ai documenti di testo.

Importante

- Dopo l'anteprima è possibile impostare la Regolazione immagine (Image Adjustment).
- È possibile definire questa impostazione se è stata selezionata Scelta consigliata (Recommended) nella scheda Impostazioni colore (Color Settings) della finestra di dialogo Preferenze (Preferences).

Nota

- Se l'immagine non risulta regolata correttamente con Automatica (Auto), specificare il tipo di documento.
- Il tono del colore può cambiare rispetto all'immagine originale a causa della regolazione immagine. In questo caso, impostare Regolazione immagine (Image Adjustment) su Nessuno (None).

- **Maschera definizione dettagli (Unsharp Mask)**

Quando questa opzione è impostata su Attivato (ON), si enfatizzano i contorni dei soggetti rendendo l'immagine più nitida.

- **Descreening (Descreen)**

Le foto e le immagini stampate vengono visualizzate come un insieme di piccoli punti. Il moiré è un fenomeno in base al quale si evidenzia una gradazione irregolare o a strisce nelle parti di un'immagine acquisita in cui i punti interferiscono gli uni con gli altri. La funzione Descreening (Descreen) consente di ridurre questo effetto.

Nota

- Anche se l'opzione Descreening (Descreen) è impostata su Attivato (ON), potrebbe rimanere un certo effetto moiré se l'opzione Maschera definizione dettagli (Unsharp Mask) è impostata su Attivato (ON). In tal caso, impostare Maschera definizione dettagli (Unsharp Mask) su Disattivato (OFF).
- La selezione di Rivista (A Colori) (Magazine(Color)) in Seleziona origine (Select Source) nella scheda Modalità di base (Basic Mode) ha lo stesso effetto dell'impostazione di Descreening (Descreen) su Attivato (ON) nella scheda Modalità avanzata (Advanced Mode).

- **Riduzione polvere e graffi (Reduce Dust and Scratches)**

Le foto acquisite possono contenere punti bianchi causati da polvere o graffi. Utilizzare questa funzione per ridurre la distorsione.

- **Nessuno (None)**

La distorsione provocata da polvere e graffi non viene ridotta.

- **Bassa (Low)**

Consente di ridurre la distorsione provocata da piccoli graffi e grani di polvere. Potrebbero restare elementi più grandi.

- **Medio (Medium)**

Normalmente è consigliabile selezionare questa impostazione.

- **Alta (High)**

Consente di ridurre la distorsione provocata da piccoli/grandi graffi e grani di polvere. Potrebbero rimanere tracce del processo di riduzione ed essere rimosse anche parti delicate dell'immagine.

Importante

- Per alcuni tipi di foto questa funzione potrebbe non essere efficace.

Nota

- Si consiglia di selezionare Nessuno (None) quando si esegue la scansione di materiali stampati.

● **Correzione dissolvenza (Fading Correction)**

Utilizzare questa funzione per correggere le foto sbiadite dal tempo o con una predominanza di colore. La "predominanza di un colore" ha luogo quando un colore specifico intacca l'intera immagine a causa di agenti ambientali.

- **Nessuno (None)**

La correzione della dissolvenza non viene applicata.

- **Bassa (Low)**

Consente di correggere uno sbiadimento o una predominanza di colore lievi.

- **Medio (Medium)**

Normalmente è consigliabile selezionare questa impostazione.

- **Alta (High)**

Consente di correggere uno sbiadimento o una predominanza di colore accentuati. Può incidere sulla tonalità dell'immagine.

Importante

- Dopo l'anteprima è possibile impostare la Correzione dissolvenza (Fading Correction).
- È possibile definire questa impostazione se è stata selezionata Scelta consigliata (Recommended) nella scheda Impostazioni colore (Color Settings) della finestra di dialogo Preferenze (Preferences).
- In un'area di scansione troppo ridotta, Correzione dissolvenza (Fading Correction) potrebbe non essere efficace.

● **Correzione grana (Grain Correction)**

Questa funzione consente di ridurre la granulosità (irregolarità) nelle foto scattate con pellicola ad alta velocità o sensibilizzata.

- **Nessuno (None)**

La granulosità non viene ridotta.

- **Bassa (Low)**

Selezionare questa impostazione se la fotografia è leggermente granulosa.

- **Medio (Medium)**

Normalmente è consigliabile selezionare questa impostazione.

- **Alta (High)**

Selezionare questa impostazione se la foto è molto granulosa. Questa impostazione può incidere sulla sfumatura e sulla nitidezza dell'immagine.

Importante

- In un'area di scansione troppo ridotta, Correzione grana (Grain Correction) potrebbe non essere efficace.

● **Correzione retroilluminazione (Backlight Correction)**

Questa funzione consente di correggere le foto scattate in controluce.

Quando si modifica l'impostazione Correzione retroilluminazione (Backlight Correction), il risultato viene riportato nell'immagine di anteprima.

- **Nessuno (None)**

La correzione di retroilluminazione non viene applicata.

- **Bassa (Low)**

Consente di correggere foto con una scarsa retroilluminazione. Questa impostazione non influisce sul contrasto dell'immagine.

- **Medio (Medium)**

Normalmente è consigliabile selezionare questa impostazione.

- **Alta (High)**

Consente di correggere foto con una forte retroilluminazione. Questa impostazione può influire sul contrasto dell'immagine.

► **Importante**

- Dopo l'anteprima è possibile impostare la Correzione retroilluminazione (Backlight Correction).
- È possibile definire questa impostazione se è stata selezionata Scelta consigliata (Recommended) nella scheda Impostazioni colore (Color Settings) della finestra di dialogo Preferenze (Preferences).
- In un'area di scansione troppo ridotta, Correzione retroilluminazione (Backlight Correction) potrebbe non essere efficace.

📖 **Nota**

- Quando si applica la Correzione retroilluminazione (Backlight Correction) possono comparire dei motivi di distorsione. Applicando la Correzione grana (Grain Correction) e impostando Maschera definizione dettagli (Unsharp Mask) su Disattivato (OFF), è possibile attenuare le distorsioni.

- **Correzione ombra rilegatura (Gutter Shadow Correction)**

Questa funzione consente di correggere le ombre che compaiono tra le pagine quando si esegue la scansione di opuscoli aperti.

Quando si definisce l'impostazione Correzione ombra rilegatura (Gutter Shadow Correction), il risultato viene riprodotto nell'anteprima immagine. Visualizzare l'anteprima degli effetti prima della scansione poiché i risultati possono variare in base al tipo di documento e al modo in cui si esercita pressione su di esso.

Il testo o le righe che si presentano in modo non chiaro o indistinto a causa di pagine incurvate, non vengono corretti.

- **Nessuno (None)**

L'ombra della rilegatura non viene corretta.

- **Bassa (Low)**

Selezionare questa impostazione se con il valore medio l'effetto applicato è troppo forte.

- **Medio (Medium)**

Normalmente è consigliabile selezionare questa impostazione.

- **Alta (High)**

Selezionare questa impostazione se con il valore medio l'effetto applicato è troppo debole.

► **Importante**

- Non collocare sul piano di lettura oggetti di peso pari o superiore a 2 kg. Inoltre, non esercitare una pressione sul documento con una forza pari o superiore a 2 kg. Se si preme con troppa forza, lo scanner potrebbe non funzionare correttamente o il vetro potrebbe rompersi.
- Allineare il documento con il bordo del piano di lettura. In caso contrario, è possibile che l'ombra non venga corretta in modo adeguato.



- È possibile che le ombre non vengano corrette in modo adeguato a seconda del documento. Se lo sfondo della pagina non è bianco, è possibile che le ombre non vengano rilevate in modo corretto o che non vengano rilevate affatto.
- Durante la scansione, premere sul dorso con la stessa pressione usata per l'anteprima della

scansione. Se la parte della rilegatura non è uniforme, è possibile che l'ombra non venga corretta in modo adeguato.



- Il posizionamento del documento dipende dal modello di apparecchiatura in uso e dal documento da acquisire.

Nota

- Coprire il documento con un panno nero se nei risultati di scansione sono presenti macchie bianche, strisce o motivi colorati a causa della luce ambiente che filtra tra il documento e il piano di lettura.
- Se l'ombra non viene corretta in modo adeguato, regolare il fotogramma di ritaglio sull'anteprima immagine.

➔ [Regolazione dei fotogrammi di ritaglio](#)

[Inizio pagina](#) ↕

Guida Avanzata

Guida Avanzata > Scansione > Scansione con altre applicazioni software > Schermate di ScanGear (driver dello scanner) > Pulsanti di Regolazione colore (Color Adjustment)

S807



Pulsanti di Regolazione colore (Color Adjustment)

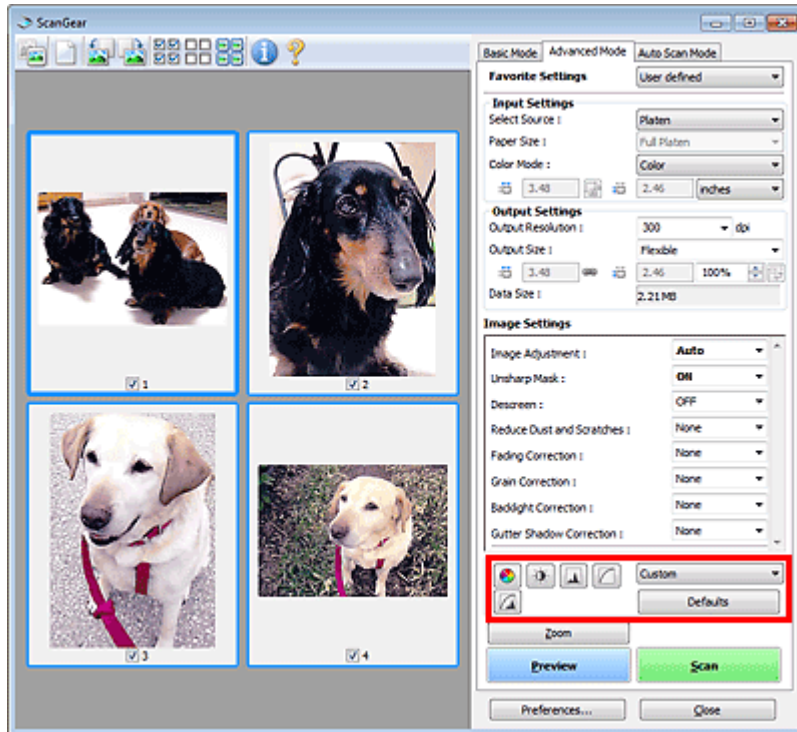

I pulsanti di Regolazione colore (Color Adjustment) possono essere utilizzati per correggere in modo accurato la luminosità e i toni colore dell'immagine. È possibile regolare la luminosità o il contrasto generali dell'immagine e regolarne i valori di luci e ombre (istogramma) o il bilanciamento (curva tonalità).

Importante

- I pulsanti di regolazione colore non sono disponibili quando si seleziona Corrispondenza colore (Color Matching) nella scheda Impostazioni colore (Color Settings) della finestra di dialogo Preferenze (Preferences).

Nota

- Le impostazioni selezionabili dipendono dalle impostazioni della modalità colore.
- Quando si regola l'immagine tramite i pulsanti di Regolazione colore (Color Adjustment), i risultati si riflettono nell'anteprima immagine.

Fare clic su un pulsante di Regolazione colore per impostare le voci seguenti:

-  **(Saturazione/Bilanciamento colore)**

Consente di regolare la saturazione (brillantezza) e il tono colore dell'immagine. Utilizzare questa funzione per rendere più luminosi i colori sbiaditi dal tempo o per correggere la predominanza di un colore. La "predominanza di un colore" ha luogo quando un colore specifico intacca l'intera immagine a causa di agenti ambientali.

➔ [Regolazione della saturazione e del bilanciamento colore](#)

-  **(Luminosità/Contrasto)**

Consente di regolare la luminosità e il contrasto dell'immagine. Se l'immagine è troppo scura o

troppo luminosa o se la qualità è piatta a causa della carenza di contrasto, è possibile regolare i livelli di luminosità e contrasto.

➔ [Regolazione della luminosità e del contrasto](#)



(Istogramma)

Un istogramma consente di vedere la concentrazione di dati a ciascun livello di luminosità di un'immagine. È possibile specificare i livelli più scuri (ombre) e più luminosi (luci) di un'immagine, tagliare i livelli ed espandere il punto medio della gamma tonale dell'immagine.

➔ [Regolazione dell'istogramma](#)



(Impostazioni curva tonalità)

Consente di regolare la luminosità di un'immagine selezionando il tipo di diagramma (curva tonalità) che mostra il bilanciamento della tonalità in input e in output. È possibile apportare regolazioni fini alla luminosità di un'area specifica.

➔ [Regolazione della curva tonalità](#)



(Verifica finale)

Consente di eseguire una verifica finale delle regolazioni del colore. Verranno visualizzati la curva tonalità sintetizzata e l'istogramma provenienti dall'elaborazione dell'immagine seguente. In questa schermata non è disponibile alcuna impostazione.

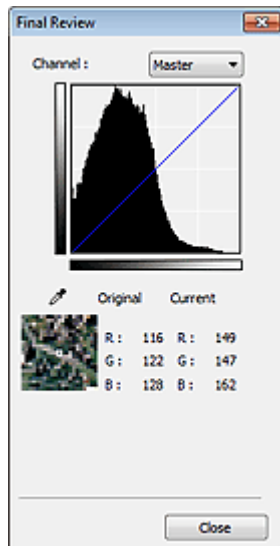

- Per un'immagine a colori, selezionare un colore in Canale (Channel) per controllare il Rosso (Red), il Verde (Green) o il Blu (Blue) oppure selezionare Principale (Master) per controllare tutti e tre i colori assieme.
- Se si posiziona il cursore su un'anteprima immagine, la parte interessata verrà ingrandita e verranno visualizzati i relativi valori RGB (solo L se Modalità colore (Color Mode) è impostata su Scala di grigi (Grayscale)) precedenti e successivi alla regolazione.



(Soglia)

Consente di impostare il confine di divisione (soglia) tra bianco e nero. Regolando il livello di soglia è possibile rendere più nitido il testo di un documento e ridurre l'effetto di trasparenza tipico dei giornali.

➔ [Impostazione della soglia](#)

• Personalizzato (Custom)

È possibile denominare e salvare un insieme di impostazioni di curva tonalità e di soglia dei pulsanti di regolazione colore.

Selezionare Aggiungi/Elimina... (Add/Delete...) dal menu a discesa. Quando Modalità colore (Color Mode) è impostata su qualsiasi opzione ad eccezione di Bianco e nero (Black and White), viene visualizzata la finestra di dialogo Aggiungi/Elimina Impostazioni curva di tonalità (Add/Delete Tone Curve Settings). Quando Modalità colore (Color Mode) è impostata su Bianco e nero (Black and White), viene visualizzata la finestra di dialogo Aggiungi/Elimina Impostazioni soglia (Add/Delete Threshold Settings).

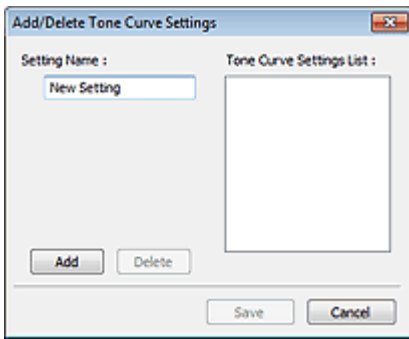

Immettere il Nome impostazione (Setting Name) e fare clic su Aggiungi (Add). Il nome viene visualizzato nell'Elenco impostazioni curva di tonalità (Tone Curve Settings List) o nell'Elenco impostazioni soglia (Threshold Settings List).

Fare clic su Salva (Save) per salvare.

È possibile caricare le impostazioni di curva tonalità e di soglia salvate e applicarle a un'anteprima immagine. Per caricare le impostazioni, selezionare la voce salvata dal menu a discesa.

Per eliminare una voce, selezionarla nell'Elenco impostazioni curva di tonalità (Tone Curve Settings List) o nell'Elenco impostazioni soglia (Threshold Settings List) e fare clic su Elimina (Delete). Fare clic su Salva (Save) nell'Elenco impostazioni curva di tonalità (Tone Curve Settings List) o nell'Elenco impostazioni soglia (Threshold Settings List).

Nota

- È possibile salvare fino a 20 voci.

● Predefinite (Defaults)

Consente di ripristinare tutte le regolazioni, quali saturazione/bilanciamento colore, luminosità/contrasto, istogramma e curva tonalità.

[Inizio pagina](#) ↕

Guida Avanzata

Guida Avanzata > Scansione > Scansione con altre applicazioni software > Schermate di ScanGear (driver dello scanner) > Scheda Modalità di scansione automatica (Auto Scan Mode)

S813



Scheda Modalità di scansione automatica (Auto Scan Mode)

Questa modalità consente di eseguire l'acquisizione in modo estremamente facile, ossia posizionando semplicemente i documenti sul piano di lettura e facendo clic su un pulsante.

Nella scheda Modalità di scansione automatica (Auto Scan Mode), i documenti vengono rilevati automaticamente. Non è necessario specificare fotogrammi di ritaglio o eseguire correzioni dell'immagine.

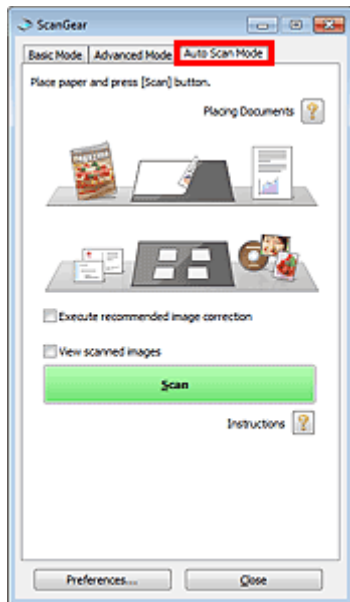

• Documenti supportati

Foto, cartoline, biglietti da visita, riviste, giornali, documenti di testo e BD/DVD/CD.

► Importante

- La scansione dei seguenti tipi di documenti potrebbe non riuscire correttamente. In tal caso, specificare il tipo o il formato del documento nella scheda Modalità di base (Basic Mode) o nella scheda Modalità avanzata (Advanced Mode) ed eseguire la scansione.
 - Foto formato A4
 - Documenti di testo di dimensioni inferiori a 2L (127 mm x 178 mm) (5" x 7"), ad esempio pagine di libri tascabili con il dorso tagliato
 - Documenti stampati su carta bianca sottile
 - Documenti lunghi e stretti quali foto panoramiche
 - ➔ Scansione in Modalità di base (Basic Mode)
 - ➔ Scansione in Modalità avanzata (Advanced Mode)
- È possibile che le etichette riflettenti per disco non vengano acquisite correttamente.
- Posizionare i documenti correttamente in base al tipo di documento da acquisire. In caso contrario, i documenti potrebbero non essere acquisiti correttamente. Per ulteriori informazioni sul posizionamento dei documenti, vedere " [Posizionamento dei documenti](#) ".

📖 Nota

- Per ridurre l'effetto moiré, eseguire la scansione dalla " [Scheda Modalità di base \(Basic Mode\)](#) " o dalla " [Scheda Modalità avanzata \(Advanced Mode\)](#) ".

- **Posizionamento dei documenti (Placing Documents)** 

Viene visualizzata la sezione "Posizionamento dei documenti".

- **Esegui correzione immagine consigliata (Execute recommended image correction)**

Selezionare questa casella di controllo per applicare le correzioni adeguate automaticamente, in base al tipo di documento.

Importante

- Quando questa casella di controllo è selezionata in ScanGear (driver dello scanner) avviato da MP Navigator EX, è possibile salvare i file solo in formato JPEG/Exif o PDF.
- Quando questa casella di controllo è selezionata, la scansione può durare più a lungo del solito.
- È possibile definire questa impostazione se è stata selezionata Scelta consigliata (Recommended) nella scheda Impostazioni colore (Color Settings) della finestra di dialogo Preferenze (Preferences).
- Il tono del colore può cambiare rispetto all'immagine originale a causa delle correzioni. In questo caso, deselezionare la casella di controllo ed eseguire la scansione.

- **Visualizza immagini acquisite (View scanned images)**

Selezionare questa casella di controllo per visualizzare le miniature delle immagini acquisite in un'altra finestra.

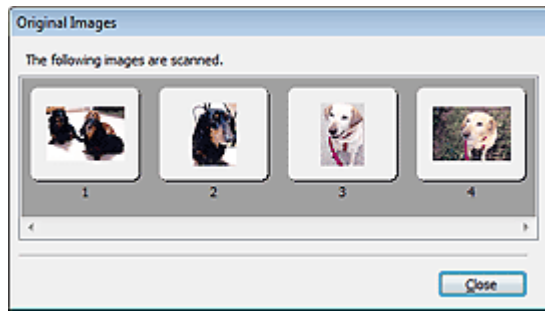

- **Scansione (Scan)**

Viene avviata la scansione.

Nota

- All'avvio della scansione, viene visualizzato un indicatore di avanzamento. Fare clic su Annulla (Cancel) per annullare la scansione.
- Al termine della scansione, è possibile che venga visualizzata una finestra di dialogo nella quale selezionare l'operazione successiva da eseguire. Seguire le indicazioni per ultimare la scansione. Per ulteriori informazioni, vedere Stato della finestra di dialogo di ScanGear dopo la scansione (Status of ScanGear dialog after scanning) nella " [Scheda Scansione \(Scan\)](#) " (finestra di dialogo Preferenze (Preferences)).

- **Istruzioni (Instructions)** 

Viene visualizzata questa pagina.

- **Preferenze... (Preferences...)**

Viene visualizzata la finestra di dialogo Preferenze (Preferences), nella quale si possono definire le impostazioni di scansione/anteprima.

➡ [Finestra di dialogo Preferenze \(Preferences\)](#)

- **Chiudi (Close)**

Chiude ScanGear.

Argomento correlato

▶ [Scansione in Modalità di scansione automatica \(Auto Scan Mode\)](#)

Guida Avanzata

Guida Avanzata > Scansione > Scansione con altre applicazioni software > Schermate di ScanGear (driver dello scanner) > Finestra di dialogo Preferenze (Preferences)

S808

ScanGear

Finestra di dialogo Preferenze (Preferences)

Fare clic su Preferenze... (Preferences...) nella schermata di ScanGear (driver dello scanner) per aprire la finestra di dialogo Preferenze (Preferences).

Nella finestra di dialogo Preferenze (Preferences), è possibile selezionare le impostazioni avanzate per le funzioni di ScanGear tramite le schede Scanner, Anteprima (Preview), Scansione (Scan) e Impostazioni colore (Color Settings).

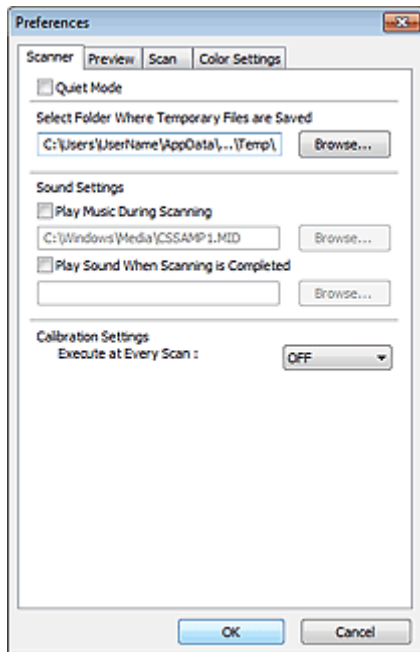

Scheda Scanner

Consente di specificare la cartella in cui salvare temporaneamente le immagini e il file audio da riprodurre durante o al termine di una scansione.

➡ [Scheda Scanner](#)

Scheda Anteprima (Preview)

Consente di selezionare l'operazione da eseguire in Anteprima (Preview) all'avvio di ScanGear e la modalità di visualizzazione dei fotogrammi di ritaglio dopo l'anteprima immagini. È inoltre possibile selezionare la dimensione di ritaglio per le miniature dei documenti acquisiti.

➡ [Scheda Anteprima \(Preview\)](#)

Scheda Scansione (Scan)

Consente di selezionare l'operazione da eseguire con ScanGear dopo la scansione delle immagini.

➡ [Scheda Scansione \(Scan\)](#)

Scheda Impostazioni colore (Color Settings)

Consente di selezionare la modalità di regolazione dei colori e di specificare il valore gamma del monitor.

➡ [Scheda Impostazioni colore \(Color Settings\)](#)

[Inizio pagina](#) ↕

Guida Avanzata

Guida Avanzata > Scansione > Scansione con altre applicazioni software > Schermate di ScanGear (driver dello scanner) > Scheda Scanner

S812



Scheda Scanner

La scheda Scanner consente di specificare le seguenti impostazioni.

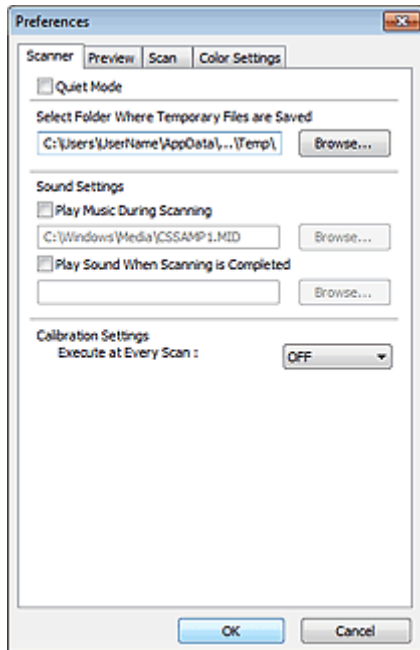

- **Modalità silenziosa (Quiet Mode)**

Selezionare questa casella di controllo per ridurre la rumorosità dello scanner rallentando la testina dello scanner durante l'anteprima o la scansione dei documenti.

Nota

- Quando questa funzione è attivata, la scansione dura più a lungo del solito.

- **Seleziona cartella in cui salvare i file temporanei (Select Folder Where Temporary Files are Saved)**

Visualizza la cartella in cui salvare temporaneamente le immagini. Per cambiare la cartella, fare clic su Sfoglia... (Browse...) per selezionarne un'altra.

- **Impostazioni audio (Sound Settings)**

Consente di impostare lo scanner per la riproduzione di un file audio durante o al termine di una scansione.

Selezionare la casella di controllo Riproduci musica durante la scansione (Play Music During Scanning) o Riproduci suono al termine della scansione (Play Sound When Scanning is Completed), fare clic su Sfoglia... (Browse...) e specificare un file audio.

È possibile specificare i file indicati di seguito.

- File MIDI (*.mid, *.rmi, *.midi)
- File audio (*.wav, *.aif, *.aiff)
- File MP3 (*.mp3)

- **Impostazioni calibrazione (Calibration Settings)**

Se si imposta Esegui a ogni scansione (Execute at Every Scan) su Attivato (ON), lo scanner viene calibrato prima di ogni operazione di anteprima e scansione per riprodurre i toni colore corretti nelle immagini acquisite.

Nota

- Anche se Esegui a ogni scansione (Execute at Every Scan) è impostato su Disattivato (OFF), è

possibile che lo scanner venga calibrato automaticamente in determinati casi (ad esempio, subito dopo l'accensione dell'apparecchiatura).

- La calibrazione può richiedere del tempo a seconda del computer in uso.
-

[Inizio pagina ↕](#)

Guida Avanzata

Guida Avanzata > Scansione > Scansione con altre applicazioni software > Schermate di ScanGear (driver dello scanner) > Scheda Anteprima (Preview)

S809



Scheda Anteprima (Preview)

La scheda Anteprima (Preview) consente di specificare le seguenti impostazioni.

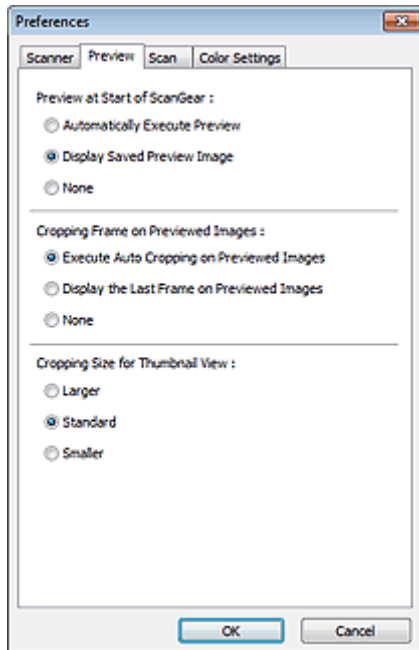

- **Anteprima all'avvio di ScanGear (Preview at Start of ScanGear)**

Consente di selezionare l'operazione da eseguire in Anteprima all'avvio di ScanGear (driver dello scanner).

- **Esegui automaticamente un'anteprima (Automatically Execute Preview)**
Al suo avvio, ScanGear avvierà automaticamente l'anteprima.
- **Visualizza immagine di anteprima salvata (Display Saved Preview Image)**
Verrà visualizzata l'immagine di cui si è eseguita l'anteprima precedentemente. Vengono inoltre salvate le impostazioni dei pulsanti di regolazione del colore, le impostazioni della barra degli strumenti e le impostazioni della scheda Modalità avanzata (Advanced Mode).
- **Nessuno (None)**
All'avvio non viene visualizzata alcuna immagine di anteprima.

Nota

- Selezionare Nessuno (None) se non si desidera salvare l'anteprima immagine.

- **Fotogramma di ritaglio nelle immagini di anteprima (Cropping Frame on Previewed Images)**

Consente di selezionare la modalità di visualizzazione dei fotogrammi di ritaglio dopo l'anteprima immagini.

- **Esegue il ritaglio automatico nelle immagini di anteprima (Execute Auto Cropping on Previewed Images)**
Dopo l'anteprima il fotogramma di ritaglio viene visualizzato automaticamente nelle dimensioni del documento.
- **Visualizza l'ultimo fotogramma nelle immagini di anteprima (Display the Last Frame on Previewed Images)**

Dopo l'anteprima, viene visualizzato un fotogramma di ritaglio di dimensioni identiche a quelle dell'ultimo fotogramma utilizzato.

- **Nessuno (None)**

Dopo l'anteprima non viene visualizzato alcun fotogramma di ritaglio.

- **Dimensione di ritaglio per visualizzazione in miniatura (Cropping Size for Thumbnail View)**

Selezionare la dimensione di ritaglio per le miniature dei documenti acquisiti.

- **Più grande (Larger)**

Visualizza il 105% (in larghezza e altezza) dell'area visualizzata per le dimensioni normali.

- **Standard**

Le dimensioni normali.

- **Più piccola (Smaller)**

Visualizza il 95% (in larghezza e altezza) dell'area visualizzata per le dimensioni normali.

Nota

- Quando si modifica l'impostazione Dimensione di ritaglio per visualizzazione in miniatura (Cropping Size for Thumbnail View), le immagini di anteprima verranno aggiornate e ritagliate alle nuove dimensioni. Con l'aggiornamento delle immagini di anteprima, vengono reimpostate le regolazioni dei colori e altre impostazioni applicate a tali immagini.
-

[Inizio pagina](#) 

Guida Avanzata

Guida Avanzata > Scansione > Scansione con altre applicazioni software > Schermate di ScanGear (driver dello scanner) > Scheda Scansione (Scan)

S810



Scheda Scansione (Scan)

La scheda Scansione (Scan) consente di specificare le seguenti impostazioni.

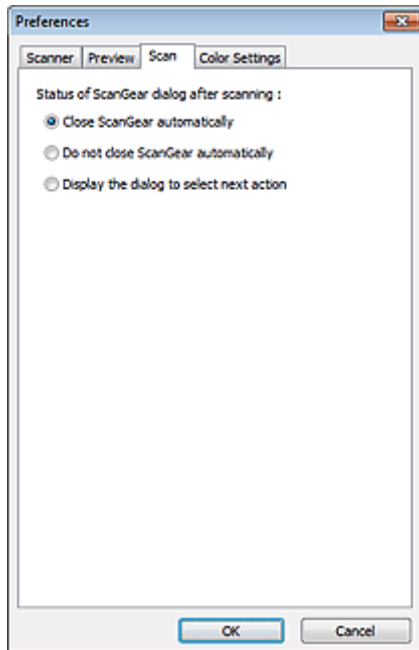

- **Stato della finestra di dialogo di ScanGear dopo la scansione (Status of ScanGear dialog after scanning)**

Selezionare l'operazione da eseguire con ScanGear (driver dello scanner) dopo la scansione delle immagini.

- **Chiudi ScanGear automaticamente (Close ScanGear automatically)**

Selezionare questa opzione per ritornare all'applicazione originale al termine della scansione.

- **Non chiudere ScanGear automaticamente (Do not close ScanGear automatically)**

Selezionare questa opzione per ritornare alla schermata di ScanGear per un'altra scansione al termine della prima scansione.

- **Visualizza la finestra di dialogo per selezionare l'azione successiva (Display the dialog to select next action)**

Selezionare questa opzione per aprire una schermata in cui selezionare le operazioni da eseguire al termine della scansione.

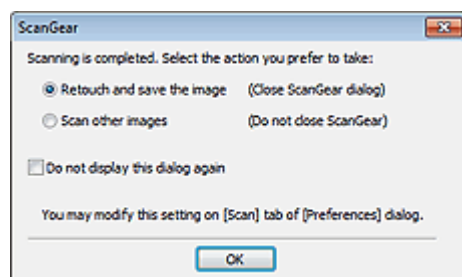

Nota

- Anche se si imposta Non chiudere ScanGear automaticamente (Do not close ScanGear

automatically) o Visualizza la finestra di dialogo per selezionare l'azione successiva (Display the dialog to select next action), alcune applicazioni potrebbero non supportare tali opzioni.

[Inizio pagina ↕](#)

Guida Avanzata

Guida Avanzata > Scansione > Scansione con altre applicazioni software > Schermate di ScanGear (driver dello scanner) > Scheda Impostazioni colore (Color Settings)

S811



Scheda Impostazioni colore (Color Settings)

La scheda Impostazioni colore (Color Settings) consente di specificare le seguenti impostazioni.

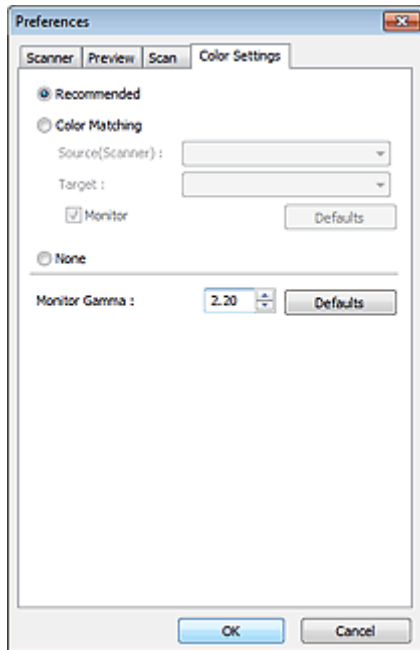

- **Regolazione colore (Color Adjustment)**

Selezionare una delle voci seguenti.

È possibile selezionarne una quando in Modalità colore (Color Mode) è selezionato Colore (Color) o Scala di grigi (Grayscale).

- **Scelta consigliata (Recommended)**

Selezionare questa opzione per riprodurre con toni vividi un documento sullo schermo. Normalmente è consigliabile selezionare questa impostazione.

- **Corrispondenza colore (Color Matching)**

Selezionare questa impostazione per far corrispondere automaticamente i colori dello scanner, del monitor e della stampante a colori, riducendo così il tempo e le difficoltà per far corrispondere manualmente i colori del monitor e della stampante.

I pulsanti di Regolazione colore (Color Adjustment) vengono disattivati.

Questa funzione è disponibile quando in Modalità colore (Color Mode) è selezionato Colore (Color).

- Origine (Scanner) (Source(Scanner)): selezionare il profilo dello scanner.
- Destinazione (Target): selezionare il profilo della destinazione.
- Monitor: selezionare questa opzione per visualizzare l'immagine di anteprima con una correzione ottimale per il monitor.
- Predefinite (Defaults): ripristina le impostazioni predefinite di Corrispondenza colore (Color Matching).

- **Nessuno (None)**

Selezionare questa opzione per disattivare la correzione del colore fornita da ScanGear (driver dello scanner).

Nota

- L'opzione Corrispondenza colore (Color Matching) è disponibile se ScanGear, il monitor,

l'applicazione di gestione colore compatibile (come Adobe Photoshop) e la stampante sono configurati correttamente.

Per le impostazioni del monitor, della stampante e dell'applicazione, consultare i rispettivi manuali.

- **Gamma monitor (Monitor Gamma)**

Impostando il valore gamma di un monitor è possibile adeguare i dati input alle caratteristiche di luminosità del monitor. Regolare il valore se il valore gamma del proprio monitor non corrisponde al valore predefinito in ScanGear e i colori dell'immagine originale non si riflettono accuratamente nel monitor.

Fare clic su Predefinite (Defaults) per ripristinare il valore Gamma monitor predefinito (2.20).

Nota

- Per informazioni sul valore gamma del monitor, consultare il relativo manuale. Se il valore non è riportato sul manuale, rivolgersi al produttore.
-

[Inizio pagina ↕](#)

Guida Avanzata

[Guida Avanzata](#) > [Scansione](#) > [Scansione con altre applicazioni software](#) > [Appendice: Informazioni utili sulla scansione](#)

S012

Appendice: Informazioni utili sulla scansione

- **Regolazione del fotogramma di ritaglio (area di scansione)**
 - ➔ [Regolazione dei fotogrammi di ritaglio](#)
- **Selezione della risoluzione ottimale**
 - ➔ [Risoluzione](#)
- **Informazioni sui tipi di file**
 - ➔ [Tipi di file](#)
- **Informazioni sulla corrispondenza colore**
 - ➔ [Corrispondenza colore](#)
- **Corrispondenza dei colori tra il documento e il monitor**

Vedere Gamma monitor (Monitor Gamma) nella sezione seguente.

 - ➔ [Scheda Impostazioni colore \(Color Settings\)](#)

[Inizio pagina](#) ↕

Guida Avanzata

Guida Avanzata > Scansione > Scansione con altre applicazioni software > Appendice: Informazioni utili sulla scansione > Regolazione dei fotogrammi di ritaglio

S802

Regolazione dei fotogrammi di ritaglio

È possibile specificare l'area di scansione creando un fotogramma di ritaglio nell'immagine visualizzata nell'area di anteprima della schermata ScanGear (driver dello scanner). Quando si fa clic sul pulsante Scansione (Scan), solo la porzione racchiusa dal fotogramma di ritaglio verrà acquisita e inviata all'applicazione.

Tipi di fotogrammi di ritaglio



(1) Fotogramma di ritaglio attivo (linee tratteggiate spesse roteanti)

Verranno applicate le impostazioni specificate nella scheda Modalità di base (Basic Mode) o Modalità avanzata (Advanced Mode).

(2) Fotogramma di ritaglio selezionato (linee tratteggiate spesse immobili)

Le impostazioni verranno applicate contemporaneamente al Fotogramma di ritaglio attivo e al Fotogramma di ritaglio selezionato. È possibile selezionare più fotogrammi di ritaglio facendo clic su di essi e tenendo premuto il tasto Ctrl.

(3) Fotogramma di ritaglio non selezionato (linee tratteggiate sottili immobili)

Le impostazioni non verranno applicate.

Nota

- Nella vista a immagine intera sono visualizzati i fotogrammi di ritaglio attivi e quelli selezionati.

Fotogramma di ritaglio iniziale

In vista miniatura

Inizialmente, il fotogramma di ritaglio non è visualizzato. Trascinare il riquadro su un fotogramma per crearne uno di ritaglio.

In vista immagine intera

Un fotogramma di ritaglio (fotogramma di ritaglio attivo) viene visualizzato automaticamente intorno all'anteprima immagine, in base alle dimensioni del documento. È inoltre possibile creare un fotogramma di ritaglio trascinando il mouse nell'area di anteprima.

Nota

- Per impostazione predefinita, i fotogrammi di ritaglio sono definiti in base alle dimensioni del documento (Ritaglio automatico). Per ulteriori informazioni, vedere Fotogramma di ritaglio nelle immagini di anteprima (Cropping Frame on Previewed Images) nella " [Scheda Anteprima \(Preview\)](#) " (finestra di dialogo Preferenze (Preferences)).

Regolazione di un fotogramma di ritaglio





Il cursore si trasforma in  (Freccia) quando viene posizionato sul fotogramma di ritaglio. Se si fa clic e si trascina il mouse nella direzione della freccia, il fotogramma di ritaglio si estende o si contrae di conseguenza.



Il cursore si trasforma in  (Mirino) quando viene posizionato nel fotogramma di ritaglio. Fare clic e trascinare il mouse per spostare l'intero fotogramma di ritaglio.



Nota

- Nella scheda Modalità avanzata (Advanced Mode), è possibile specificare le dimensioni del fotogramma di ritaglio immettendone i valori in  (Larghezza) e  (Altezza) in Impostazioni input (Input Settings).
→ [Impostazioni input \(Input Settings\)](#)
- È possibile ruotare il fotogramma di ritaglio di 90 gradi facendo clic su  (Cambia formato).
Tuttavia,  (Cambia formato) non è disponibile se Formato stampa (Output Size) è Regolabile (Flexible).

Creazione di più fotogrammi di ritaglio

In vista miniatura

È possibile creare solo un fotogramma di ritaglio per immagine.

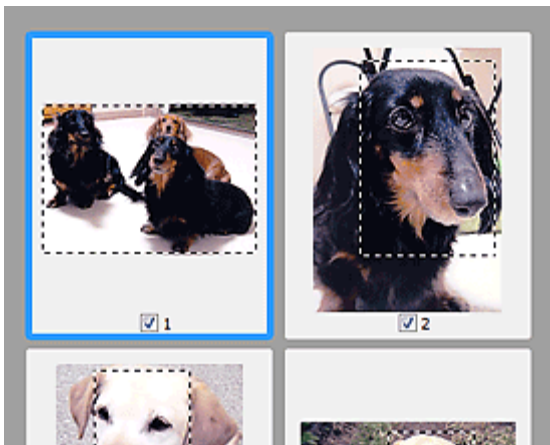

In vista immagine intera

Fare clic e trascinare il mouse in uno spazio all'esterno del fotogramma di ritaglio esistente per creare un nuovo fotogramma di ritaglio nell'area di anteprima. Il nuovo fotogramma sarà il Fotogramma di ritaglio attivo, mentre quello precedente sarà il Fotogramma di ritaglio non selezionato.

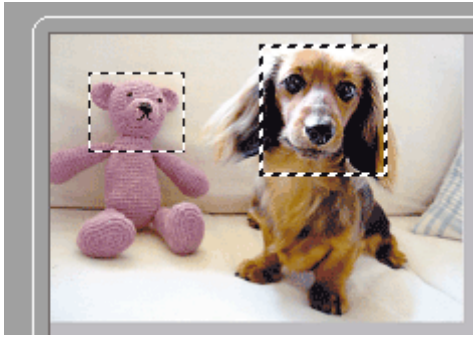

È possibile creare più fotogrammi di ritaglio e applicare impostazioni di scansione diverse a ciascuno di essi.

È anche possibile selezionare più fotogrammi di ritaglio facendo clic su di essi e tenendo premuto il tasto Ctrl.

Se si selezionano più fotogrammi di ritaglio e si modificano le impostazioni nella scheda situata a destra di ScanGear, le impostazioni verranno applicate a tutti i fotogrammi di ritaglio selezionati.

Quando si crea un fotogramma di ritaglio nuovo, questo mantiene le impostazioni del fotogramma di ritaglio precedente.

Nota

- Si possono creare un massimo di 12 fotogrammi di ritaglio.
- Quando si selezionano più fotogrammi di ritaglio, la scansione dura più a lungo del solito.

Eliminazione dei fotogrammi di ritaglio

In vista miniatura

Per eliminare un fotogramma di ritaglio, fare clic su un'area al di fuori del fotogramma di ritaglio su un'immagine.

In vista immagine intera

Per eliminare un fotogramma di ritaglio, selezionarlo e fare clic su  (Rimuovi fotogramma di ritaglio) nella barra degli strumenti. In alternativa, premere il tasto Canc.

Se sono presenti più fotogrammi di ritaglio, tutti i fotogrammi di ritaglio selezionati (Fotogramma di ritaglio attivo e Fotogrammi di ritaglio selezionati) vengono eliminati contemporaneamente.

[Inizio pagina](#) 

Guida Avanzata

Guida Avanzata > Scansione > Scansione con altre applicazioni software > Appendice: Informazioni utili sulla scansione > Risoluzione

S309

Risoluzione

Definizione di risoluzione

I dati nell'immagine acquisita sono costituiti da un insieme di punti che contengono informazioni sulla luminosità e sul colore. La densità di questi punti è detta "risoluzione" e la risoluzione determina il livello di dettaglio presente nell'immagine. L'unità della risoluzione sono i punti per pollice (dots per inch, dpi). Si tratta del numero di punti per pollice quadrato (2,54 cm).

Tanto più alta è la risoluzione (valore), tanto maggiore è il dettaglio nell'immagine e viceversa.

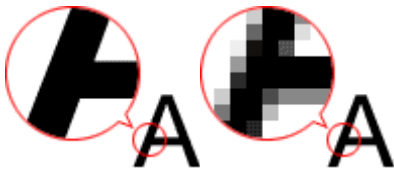

Impostazione della risoluzione in MP Navigator EX

In MP Navigator EX, è possibile specificare la risoluzione con l'opzione Risoluzione di scansione (Scanning Resolution) nella finestra di dialogo Impostazioni scansione (Scan Settings).

Immagini da visualizzare su un monitor

I documenti/fotografie da visualizzare su un display devono essere acquisiti a 150 dpi, che è un valore prossimo alla normale risoluzione dei monitor.

Immagini da stampare

Le immagini da stampare devono essere acquisite con una risoluzione che corrisponde a quella della stampante.

Ad esempio, se si desidera stampare con una stampante in bianco e nero a 600 dpi, la risoluzione deve essere impostata a 600 dpi.

Con una stampante a colori, sarà sufficiente specificare la risoluzione a un valore corrispondente alla metà della risoluzione della stampante. Ad esempio, se si desidera stampare documenti/foto acquisiti con una stampante a colori a 600 dpi, la risoluzione deve essere impostata a 300 dpi. Tuttavia, con una stampante ad alta risoluzione, la stampa richiede più tempo del normale se si imposta la risoluzione alla metà della risoluzione della stampante.

Esempio di risoluzione appropriata per la stampa in scala

Se si stampa un documento di dimensioni doppie sia verticalmente sia orizzontalmente, la relativa risoluzione verrà dimezzata. Se la risoluzione del documento originale è 300 dpi, quella del documento ingrandito sarà 150 dpi. Se il documento viene stampato con una stampante a colori da 600 dpi, la mancanza di dettaglio nel risultato è ovvia. In un caso del genere, se la scansione viene eseguita con una Risoluzione di scansione (Scanning Resolution) di 600 dpi, la risoluzione sarà 300 dpi anche se vengono raddoppiate le dimensioni del documento ed è possibile stampare con una qualità sufficiente. Al contrario, se si stampa un documento in metà scala, è sufficiente eseguire la scansione a metà della risoluzione.

In caso di stampa di foto a colori con dimensioni raddoppiate

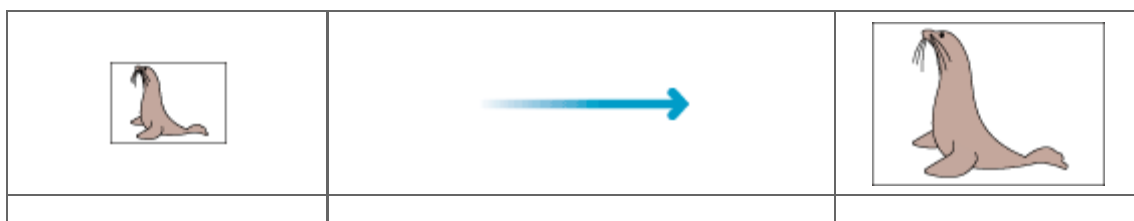

Risoluzione documento: 300 dpi Risoluzione di scansione: 600 dpi Scala: 200%	Stampa con dimensioni raddoppiate Risoluzione di scansione/risoluzione di scansione effettiva: 600 dpi	Risoluzione di stampa: 300 dpi
--	--	-----------------------------------



Impostazione della risoluzione in ScanGear (driver dello scanner).

In ScanGear, è possibile specificare la risoluzione con Risoluzione di output (Output Resolution) in Impostazioni di stampa (Output Settings) nella scheda Modalità avanzata (Advanced Mode).

Esempio di risoluzione appropriata per la stampa in scala

La risoluzione di scansione viene impostata automaticamente in modo che il valore impostato in Risoluzione di output (Output Resolution) sia la risoluzione dell'immagine acquisita. Se si imposta la Risoluzione di output (Output Resolution) a 300 dpi e si esegue la scansione con dimensioni raddoppiate, il documento verrà acquisito automaticamente a 600 dpi e la risoluzione dell'immagine acquisita sarà 300 dpi. È possibile stampare il documento con una qualità sufficiente utilizzando una stampante a colori a 600 dpi.

In caso di stampa di foto Formato L (L Size) (89 mm x 127 mm) (3,5" x 5") con dimensioni raddoppiate

		
Risoluzione documento: 300 dpi Risoluzione di output: 300 dpi Scala: 200%	Scansione con dimensioni raddoppiate Risoluzione di scansione effettiva: 600 dpi	Risoluzione immagine/risoluzione di stampa: 300 dpi

Impostazioni di risoluzione appropriate

Impostare la risoluzione in base all'utilizzo dell'immagine acquisita.

Nota

- Sebbene sia possibile modificare la Risoluzione di output (Output Resolution) in ScanGear, si consiglia di eseguire la scansione al valore predefinito.

Per la visualizzazione su un monitor: 150 dpi

Per la stampa: 300 dpi

Quando il Formato stampa (Output Size) è impostato su Regolabile (Flexible) nella scheda Modalità avanzata (Advanced Mode) di ScanGear (Seleziona origine (Select Source) è Piano di lettura (Platen) e la scala è 100%)

Documento	Uso	Modalità colore (Color Mode)	Risoluzione di output (Output Resolution)
Foto a colori	Copia (Stampa)	Colore (Color)	300 dpi
	Creazione di una cartolina	Colore (Color)	300 dpi
	Salvataggio su un computer	Colore (Color)	75 dpi - 300 dpi
	Utilizzo su un sito Web o in allegato a messaggio di posta elettronica	Colore (Color)	75 dpi - 150 dpi
Foto in bianco e nero	Salvataggio su un computer	Scala di grigi (Grayscale)	75 dpi - 300 dpi
	Utilizzo su un sito Web o in	Scala di grigi (Grayscale)	75 dpi - 150 dpi

	allegato a messaggio di posta elettronica		
Documento di testo	Copia	Colore, Scala di grigi o Bianco e nero (Color, Grayscale, Black and White)	300 dpi
	Allegato di posta elettronica	Colore, Scala di grigi o Bianco e nero (Color, Grayscale, Black and White)	150 dpi
	Scansione di testo utilizzando OCR	Colore o scala di grigi	300 dpi - 400 dpi

Importante

- Raddoppiando la risoluzione, la dimensione file quadruplica. Se il file è troppo grande, la velocità di elaborazione verrà rallentata significativamente e si potrebbero verificare problemi di memoria insufficiente. Impostare la risoluzione minima richiesta in base all'utilizzo dell'immagine.

[Inizio pagina](#) ↕

Guida Avanzata

Guida Avanzata > Scansione > Scansione con altre applicazioni software > Appendice: Informazioni utili sulla scansione > Tipi di file

S310

Tipi di file

Quando si salvano le immagini acquisite, è possibile selezionare un tipo di file. È necessario specificare il tipo più adatto in base alle modalità di utilizzo dell'immagine nella particolare applicazione.

I tipi di file disponibili variano in base all'applicazione e al computer (Windows o Macintosh).

Per le caratteristiche di ogni tipo di file, vedere di seguito.

BMP (estensione file standard: .bmp)

Un tipo di file standard per Windows.

Il formato BMP in genere è selezionato per le immagini utilizzate unicamente in ambiente Windows.

JPEG (estensione file standard: .jpg)

Questo tipo di file viene spesso utilizzato sui siti Web e per le immagini delle fotocamere digitali.

Il formato JPEG offre elevati tassi di compressione. Le immagini JPEG subiscono un leggero deterioramento ad ogni salvataggio ed è impossibile riportarle allo stato originale.

JPEG non è disponibile per le immagini in bianco e nero.

Exif (estensione file standard: .jpg)

Tipo di file supportato da molte fotocamere digitali.

Questo formato aggiunge informazioni quali data di acquisizione dell'immagine, modello della fotocamera, tempo di esposizione, modalità di ripresa e commenti ai file JPEG.

La versione del tipo di file deve essere Exif 2.2 o successiva affinché possa essere stampato su una stampante compatibile in stampa diretta.

TIFF (estensione file standard: .tif)

Questo tipo di file offre una compatibilità relativamente elevata tra vari computer e applicazioni. (Alcuni file TIFF sono incompatibili.) Il formato TIFF è adatto per la modifica delle immagini salvate.

Nota

- MP Navigator EX supporta i seguenti tipi di file TIFF.
 - Binari in bianco e nero non compressi
 - Non compressi, RGB (8 bit per canale)
 - Non compressi, YCC (8 bit per componente)
 - Non compressi, RGB (16 bit per canale)
 - Non compressi, YCC (16 bit per componente)
 - Non compressi, Scala di grigi

PDF (estensione file standard: .pdf)

Tipo di file sviluppato da Adobe Systems. Può essere utilizzato su vari computer e sistemi operativi.

Pertanto, i file PDF possono essere scambiati tra persone che utilizzano sistemi operativi e font diversi, indipendentemente dalle differenze.

Importante

- Sono supportati unicamente i file PDF creati con MP Navigator EX. Non sono supportati i file PDF creati o modificati con altre applicazioni.

[Inizio pagina ↕](#)

Guida Avanzata

Guida Avanzata > Scansione > Scansione con altre applicazioni software > Appendice: Informazioni utili sulla scansione > Corrispondenza colore

S815

Corrispondenza colore

La funzione Corrispondenza colore (Color Matching) consente di regolare le periferiche come illustrato di seguito, in modo da far coincidere i colori di un'immagine visualizzata su un monitor o stampata con i colori del documento originale.

Esempio: Quando sRGB viene selezionato come profilo output (destinazione)

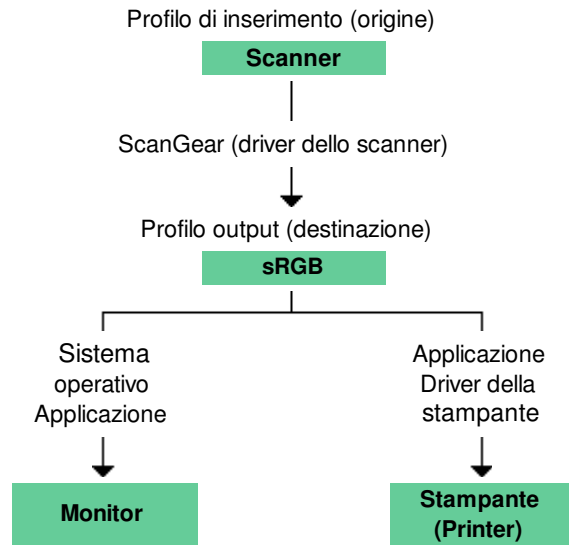

ScanGear converte lo spazio colore dell'immagine dallo spazio colore dello scanner in sRGB.

Per la visualizzazione, lo spazio colore dell'immagine viene convertito da sRGB nello spazio colore del monitor, in base alle impostazioni del monitor del sistema operativo e alle impostazioni dello spazio di lavoro dell'applicazione.

Per la stampa, lo spazio colore dell'immagine viene convertito da sRGB nello spazio colore della stampante, in base alle impostazioni di stampa dell'applicazione e alle impostazioni del driver della stampante.

[Inizio pagina](#) ↗

Guida Avanzata

[Guida Avanzata](#) > [Scansione](#) > [Altri metodi di scansione](#)

Altri metodi di scansione

- ➡ [Scansione tramite driver WIA](#)
- ➡ [Scansione tramite l'uso del Pannello di controllo \(Control Panel\) \(solo Windows XP\)](#)

[Inizio pagina](#) ↑

Guida Avanzata

Guida Avanzata > Scansione > Altri metodi di scansione > Scansione tramite driver WIA

S604

Scansione tramite driver WIA

È possibile eseguire la scansione di un'immagine da un'applicazione compatibile WIA e poi utilizzarla al suo interno.

(WIA) Windows Image Acquisition è un modello di driver implementato in Windows XP o versioni successive. Questo consente di eseguire la scansione di documenti senza utilizzare un'applicazione. Eseguire la scansione di documenti da un'applicazione compatibile TWAIN per specificare le impostazioni avanzate per la scansione.

La procedura da seguire varia a seconda dell'applicazione utilizzata. Le procedure seguenti sono solo esempi.

Per ulteriori informazioni, consultare la guida dell'applicazione.

Scansione tramite driver WIA 2.0

Di seguito viene illustrato un esempio di scansione tramite "Fax e scanner di Windows" ("Windows Fax and Scan").

1. Posizionare il documento sul piano di lettura.

➔ [Posizionamento dei documenti](#)

2. Fare clic su Scansione... (Scan...) da Nuovo (New) nel menu File.

Viene visualizzata la schermata delle impostazioni di scansione.

3. Specificare le impostazioni.

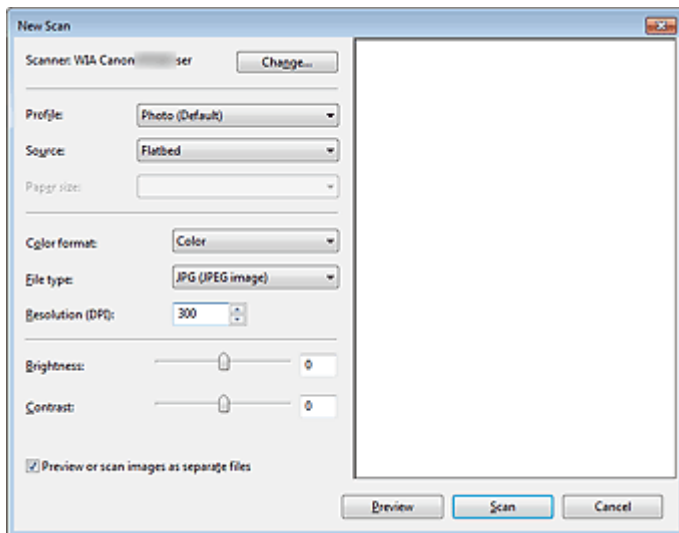

- **Scanner**

Viene visualizzato il nome del prodotto in uso. Per cambiare scanner, fare clic su Cambia... (Change...) e selezionare il prodotto che si desidera utilizzare.

- **Profilo (Profile)**

Selezionare Foto (predefinito) (Photo (Default)) o Documenti (Documents) in base al documento da acquisire. Per salvare un nuovo Profilo (Profile), selezionare Aggiungi profilo... (Add profile...).

La finestra di dialogo Aggiungi nuovo profilo (Add New Profile) consente di specificare gli attributi.

- **Origine (Source)**

Selezionare un tipo di scanner.

- **Formato carta (Paper size)**
Questa impostazione non è disponibile per questa apparecchiatura.
- **Formato colore (Color format)**
Selezionare la modalità di scansione del documento.
- **Tipo di file (File type)**
Consente di selezionare il formato file, tra JPEG, BMP, PNG e TIFF.
- **Risoluzione (DPI) (Resolution (DPI))**
Inserire la risoluzione. Specificare un valore compreso tra 50 dpi e 600 dpi. L'impostazione predefinita è su 300 dpi.
➔ [Risoluzione](#)
- **Luminosità (Brightness)**
Spostare il dispositivo di scorrimento per regolare la luminosità. Spostarlo verso sinistra per rendere l'immagine più scura e verso destra per renderla più luminosa. È anche possibile immettere un valore compreso tra -100 e 100.
- **Contrasto (Contrast)**
Spostare il dispositivo di scorrimento per regolare il contrasto. Spostandolo verso sinistra si diminuisce il contrasto dell'immagine, che risulterà attenuata. Spostandolo verso destra si aumenta il contrasto dell'immagine, che risulterà più nitida. È anche possibile immettere un valore compreso tra -100 e 100.
- **Anteprima o digitalizzazione delle immagini come file separati (Preview or scan images as separate files)**
Selezionare questa casella di controllo per visualizzare in anteprima o acquisire più immagini come file separati.

4. Fare clic su Anteprima (Preview) per visualizzare in anteprima l'immagine.

L'anteprima immagine appare sulla destra.

5. Fare clic su Scansione (Scan).

Al termine della scansione, l'immagine acquisita viene visualizzata nell'applicazione.

Scansione tramite driver WIA 1.0

Di seguito viene illustrato un esempio di scansione tramite "Paint".

1. Posizionare il documento sul piano di lettura.

➔ [Posizionamento dei documenti](#)

2. Fare clic su Da scanner o fotocamera... (From Scanner or Camera...) da (Selezionare il comando per acquisire un documento nell'applicazione).

3. Selezionare un tipo di immagine in base al documento da acquisire.

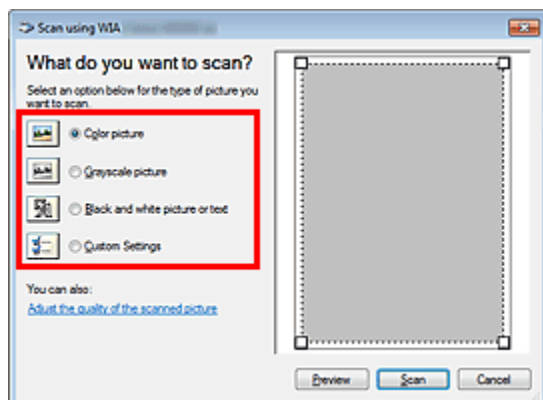

Nota

- Per eseguire la scansione con i valori precedentemente impostati in Regola la qualità dell'immagine digitalizzata (Adjust the quality of the scanned picture), selezionare Impostazioni personalizzate (Custom Settings).

4. Fare clic su Regola la qualità dell'immagine digitalizzata (Adjust the quality of the scanned picture) e impostare le preferenze in base alle esigenze.

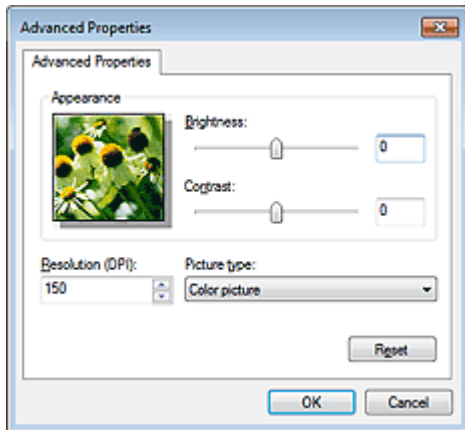

- **Luminosità (Brightness)**

Spostare il dispositivo di scorrimento per regolare la luminosità. Spostarlo verso sinistra per rendere l'immagine più scura e verso destra per renderla più luminosa. È anche possibile immettere un valore compreso tra -127 e 127.

- **Contrasto (Contrast)**

Spostare il dispositivo di scorrimento per regolare il contrasto. Spostandolo verso sinistra si diminuisce il contrasto dell'immagine, che risulterà attenuata. Spostandolo verso destra si aumenta il contrasto dell'immagine, che risulterà più nitida. È anche possibile immettere un valore compreso tra -127 e 127.

- **Risoluzione (DPI) (Resolution (DPI))**

Inserire la risoluzione. Specificare un valore compreso tra 50 dpi e 600 dpi.

➔ [Risoluzione](#)

- **Tipo immagine (Picture type)**

Selezionare il tipo di scansione desiderata per il documento.

- **Reimposta (Reset)**

Fare clic per ripristinare le impostazioni originali.

5. Fare clic su Anteprima (Preview) per visualizzare in anteprima l'immagine.

L'anteprima immagine appare sulla destra. Trascinare per specificare l'area di scansione.

6. Fare clic su Scansione (Scan).

Al termine della scansione, l'immagine acquisita viene visualizzata nell'applicazione.

Guida Avanzata

Guida Avanzata > Scansione > Altri metodi di scansione > Scansione tramite l'uso del Pannello di controllo (Control Panel) (solo Windows XP)

S605

Scansione tramite l'uso del Pannello di controllo (Control Panel) (solo Windows XP)

È possibile eseguire la scansione di immagini tramite il Pannello di controllo (Control Panel) di Windows XP utilizzando il driver WIA.

1. Dal menu Start selezionare Pannello di controllo (Control Panel).
2. Fare clic su Stampanti e altro hardware (Printers and Other Hardware), Scanner e fotocamere digitali (Scanners and Cameras), quindi fare doppio clic su WIA Canon (nome del modello) (WIA Canon (model name)).
Viene visualizzata la finestra di dialogo Acquisizione guidata immagini (Scanner and Camera Wizard).
3. Fare clic su Avanti (Next).
4. Selezionare il Tipo immagine (Picture type) in base al documento da acquisire.

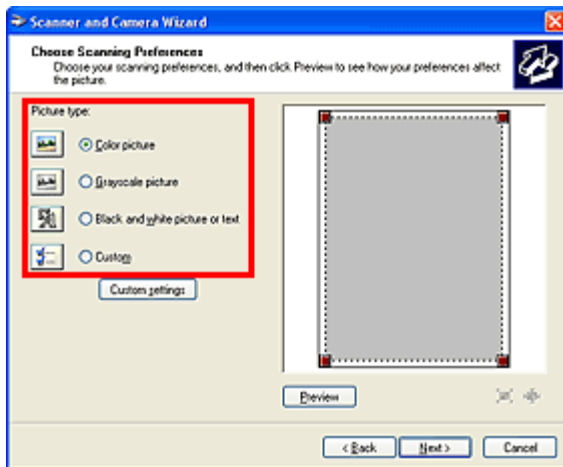

Nota

- Per eseguire la scansione con i valori precedentemente impostati in Impostazioni personalizzate (Custom settings), selezionare Personalizzato (Custom).

5. Fare clic su Impostazioni personalizzate (Custom settings) per impostare le preferenze in base alle esigenze.

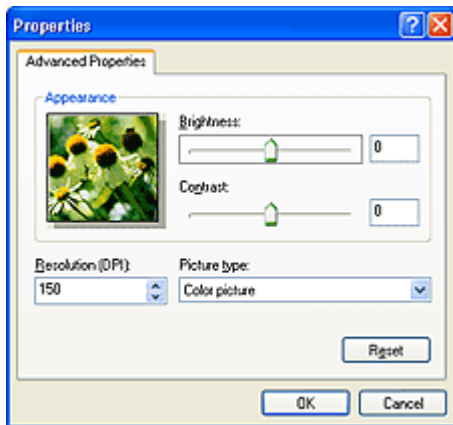

- **Luminosità (Brightness)**

Spostare il dispositivo di scorrimento per regolare la luminosità. Spostarlo verso sinistra per rendere l'immagine più scura e verso destra per renderla più luminosa. È anche possibile immettere un valore compreso tra -127 e 127.

- **Contrasto (Contrast)**

Spostare il dispositivo di scorrimento per regolare il contrasto. Spostandolo verso sinistra si diminuisce il contrasto dell'immagine, che risulterà attenuata. Spostandolo verso destra si aumenta il contrasto dell'immagine, che risulterà più nitida. È anche possibile immettere un valore compreso tra -127 e 127.

- **Risoluzione (DPI) (Resolution (DPI))**

Inserire la risoluzione. Specificare un valore compreso tra 50 dpi e 600 dpi.

➔ [Risoluzione](#)

- **Tipo immagine (Picture type)**

Selezionare il tipo di scansione desiderata per il documento.

- **Ripristina (Reset)**

Fare clic per ripristinare le impostazioni originali.

6. Fare clic su Anteprima (Preview) per visualizzare in anteprima l'immagine.

L'anteprima immagine appare sulla destra. Trascinare  per specificare l'area di scansione.

7. Fare clic su Avanti (Next) e seguire le istruzioni.

[Inizio pagina](#) ↕

Guida Avanzata

[Guida Avanzata](#) > [Stampa di fotografie direttamente da una periferica compatibile](#)

Stampa di fotografie direttamente da una periferica compatibile

➔ [Stampa di fotografie direttamente da una periferica compatibile con PictBridge](#)

[Inizio pagina](#) ↕

Guida Avanzata

[Guida Avanzata](#) > [Stampa di fotografie direttamente da una periferica compatibile](#) > [Stampa di fotografie direttamente da una periferica compatibile con PictBridge](#)

Stampa di fotografie direttamente da una periferica compatibile con PictBridge

- ➔ [Stampa di fotografie direttamente da una periferica compatibile con PictBridge](#)
- ➔ [Informazioni sulle impostazioni di stampa PictBridge](#)

[Inizio pagina](#) ↕

Guida Avanzata

[Guida Avanzata](#) > [Stampa di fotografie direttamente da una periferica compatibile](#) > [Stampa di fotografie direttamente da una periferica compatibile con PictBridge](#) > [Stampa di fotografie direttamente da una periferica compatibile con PictBridge](#)

U052

Stampa di fotografie direttamente da una periferica compatibile con PictBridge

È possibile collegare una periferica compatibile con PictBridge, sia essa una fotocamera digitale, una videocamera digitale o un telefono cellulare, utilizzando un cavo USB consigliato dal produttore della fotocamera e stampare le immagini registrate direttamente, senza utilizzare un computer.

Nota

- Per la stampa di foto con la periferica compatibile con PictBridge collegata al computer, è consigliabile utilizzare l'adattatore CA fornito con la periferica. Se si utilizza la batteria della periferica, verificare che sia completamente carica.
- A seconda del modello o della marca della periferica, potrebbe essere necessario selezionare una modalità di stampa compatibile con PictBridge prima di collegare la periferica. Potrebbe inoltre essere necessario accendere la periferica o selezionare manualmente la modalità di riproduzione dopo il collegamento alla stampante.
Eseguire le operazioni necessarie sulla periferica compatibile con PictBridge prima di connetterla a questo computer, attenendosi alle istruzioni riportate nel manuale di istruzioni della periferica.

1. Verificare che la stampante sia accesa.
2. Caricare la carta.
3. Assicurarsi che la periferica compatibile con PictBridge sia accesa.
4. Collegare la periferica compatibile con PictBridge alla stampante tramite un cavo USB (A) consigliato dal produttore della periferica.

La periferica compatibile con PictBridge si accende automaticamente.

In caso contrario, accenderla manualmente.

Se la macchina è collegata in modo corretto alla periferica, sul display LCD della periferica verrà visualizzato un messaggio che conferma l'avvenuta connessione. Vedere il manuale di istruzioni della periferica.

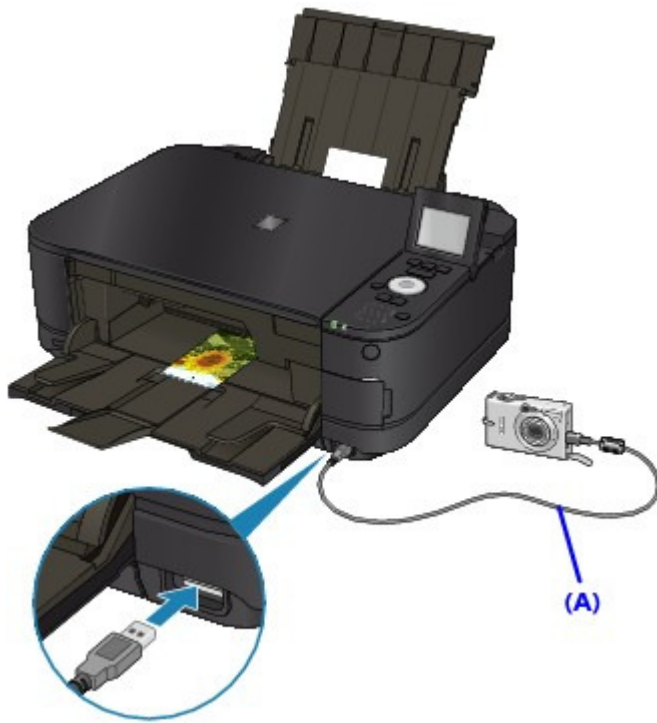

5. Specificare le impostazioni di stampa, ad esempio il tipo di carta e il layout.

È possibile selezionare le impostazioni dal menu sull'LCD della periferica compatibile con PictBridge. Selezionare il formato e il tipo di carta caricata nella stampante.

➔ [Impostazioni da una periferica compatibile con PictBridge](#)

Se la periferica compatibile con PictBridge non dispone di un menu di impostazione, modificare le impostazioni dalla stampante.

➔ [Impostazioni sulla stampante](#)

6. Avviare la stampa dalla periferica compatibile con PictBridge.

Importante

- Non scollegare il cavo USB durante la stampa, a meno che non sia esplicitamente consentito dalla periferica compatibile con PictBridge. Quando si scollega il cavo USB tra la periferica compatibile con PictBridge e la stampante, attenersi alle istruzioni riportate nel manuale di istruzioni della periferica.

Guida Avanzata

Guida Avanzata > Stampa di fotografie direttamente da una periferica compatibile > Stampa di fotografie direttamente da una periferica compatibile con PictBridge > Informazioni sulle impostazioni di stampa PictBridge

U053

Informazioni sulle impostazioni di stampa PictBridge

➔ Impostazioni da una periferica compatibile con PictBridge

➔ Impostazioni sulla stampante

Impostazioni da una periferica compatibile con PictBridge

In questa sezione viene descritta la funzione PictBridge della stampante. Per istruzioni sulle impostazioni di stampa relative a una periferica compatibile con PictBridge, consultare il manuale di istruzioni fornito con la periferica.



Nota

- In questa descrizione, i nomi delle voci delle impostazioni vengono forniti in base a quelli utilizzati nelle periferiche Canon compatibili con PictBridge. I nomi delle voci delle impostazioni possono essere diversi a seconda del produttore o del modello della periferica in uso.
- Alcune voci delle impostazioni illustrate di seguito potrebbero non essere disponibili su determinate periferiche. In tal caso, vengono applicate le impostazioni definite sulla stampante. Inoltre, quando si impostano alcune voci su Predefinita (Default) in una periferica compatibile con PictBridge, per queste voci vengono applicate le impostazioni della stampante.

➔ Impostazioni sulla stampante

Quando si stampa da una periferica compatibile con PictBridge, è possibile utilizzare le impostazioni riportate di seguito.

For. pag.	10 x 15 cm/4" x 6", 20 x 25 cm / 5" x 7", 8" x 10" *1, A4, 8,5" x 11"(Letter), 10,1 x 18 cm / 4" x 7,1" *2 *1 Selezionabile solo su determinate periferiche Canon compatibili con PictBridge (potrebbe non essere selezionabile a seconda della periferica). *2 Su una periferica compatibile con PictBridge non Canon potrebbe venire visualizzato Hi Vision.
Tipo di carta	<ul style="list-style-type: none"> ● Default (selezioni basate sull'impostazione della stampante) ● Foto: Carta Fotografica Lucida II PP-201/Carta Fotografica "Uso giornaliero" GP-501/ Carta Fotografica GP-502/Carta Fotografica Semi-Lucida SG-201/Etichette adesive per foto (Photo Stickers)* * Quando si effettua la stampa su etichette adesive per foto, selezionare 10x15cm (4"x6") (4" x 6"/ 10 x 15 cm) in Formato carta (Paper size). Non impostare Layout su Senza bordo (Borderless). ● Lucida: Professionale Platinum PT-101 ● Comune: A4/Letter Quando Tipo di carta (Paper type) è impostato su Comune (Plain), la stampa senza bordo è disabilitata anche se Layout è impostato su Senza bordo (Borderless).
Layout	Predefinito (Default) (selezioni basate sull'impostazione della stampante), Indice (Index), Con bordo (Bordered), Senza bordo (Borderless), N in 1 (N-up) (2, 4, 9, 16)*1, 20 in 1 (20-up)*2, 35 in 1 (35-up)*3 *1 Layout compatibile con carta in formato A4 o Letter ed etichette adesive di marca Canon sopra elencate. A4/Letter: 4-oltre Etichette adesive per foto: 2-oltre (2-up), 4-oltre (4-up), 9-oltre (9-up), 16-oltre (16-up). *2 Con una periferica di marca Canon compatibile con PictBridge, selezionando le

	voci contrassegnate da "!" è possibile stampare informazioni di scatto (dati Exif) sotto forma di elenco (20-oltre) (20-up) o sui margini dei dati specificati (1-oltre) (1-up). (può non essere disponibile su alcune periferiche di marca Canon compatibili con PictBridge). *3 Stampa con layout in stile pellicola da 35 mm (stampa per layout a contatto). Disponibile solo su una periferica di marca Canon compatibile con PictBridge (può non essere disponibile su alcune periferiche di marca Canon compatibili con PictBridge).
Stam. data e n. file	Default (Off: nessuna stampa), Date, File No., Both, Off
Image optimizer	Predefinita (selezioni in base all'impostazione della stampante), On*1 (Exif Print), Off, NR (Riduzione rumore)*2, VIVID*2, Viso*2, Occhi rossi*2 *1 Le foto vengono ottimizzate per la stampa utilizzando la funzione Photo Optimizer PRO. *2 Selezionabile solo su determinate periferiche Canon compatibili con PictBridge (potrebbe non essere selezionabile a seconda della periferica).
Ritaglio	Predefinita (Dis.: nessun taglio), Att. (segue le impostazioni della fotocamera), Dis.

Impostazioni sulla stampante

È possibile modificare le impostazioni di stampa PictBridge dalla schermata Impostazioni stampa PictBridge (PictBridge print settings). Configurare le impostazioni di stampa su Predefinita (Default) nella periferica compatibile con PictBridge quando si desidera stampare in base alle impostazioni della stampante.

In questa sezione vengono descritte le operazioni da effettuare per visualizzare la schermata Impostazioni stampa PictBridge (PictBridge print settings). Per informazioni sulle voci delle impostazioni, vedere [Impostazioni stampa PictBridge \(PictBridge print settings\)](#).



1. Selezionare l'icona Impostazione (Setup) nella schermata HOME.

Nota

- Per ulteriori informazioni su come selezionare un menu nella schermata HOME, vedere [Descrizione della stampante](#).



2. Selezionare Impostazioni periferica (Device settings), quindi premere il pulsante OK.

3. Utilizzare il pulsante ▲▼ per selezionare Impostazioni stampa PictBridge (PictBridge print settings), quindi premere il pulsante OK.

4. Verificare il messaggio visualizzato, quindi premere il pulsante OK.

Viene visualizzata la schermata Impostazioni stampa PictBridge (PictBridge print settings).

[Inizio pagina](#) ↑

Guida Avanzata

Guida Avanzata > Manutenzione

Manutenzione

- ➔ Pulizia della stampante
- ➔ Allineamento della testina di stampa
- ➔ Esecuzione della manutenzione da un computer

[Inizio pagina](#) ↑

Guida Avanzata

Guida Avanzata > Manutenzione > Pulizia della stampante

Pulizia della stampante

- ➔ Pulizia
- ➔ Pulizia della parte esterna della stampante
- ➔ Pulizia del piano in vetro e del coperchio dei documenti
- ➔ Pulizia delle parti interne della stampante (Pulizia lastra inferiore)
- ➔ Pulizia delle parti sporgenti all'interno della stampante

Inizio pagina 

Guida Avanzata

Guida Avanzata > Manutenzione > Pulizia della stampante > Pulizia

U059

Pulizia

In questa sezione viene descritta la procedura di pulizia necessaria per la manutenzione della stampante.

Importante

- Per la pulizia non utilizzare fazzoletti o panni di carta, panni ruvidi o materiali simili, in quanto si potrebbe graffiare la superficie. Alcuni residui o fibre dei fazzoletti di carta potrebbero rimanere all'interno della stampante causando problemi quali il blocco della testina di stampa e risultati di stampa scadenti. Assicurarsi di utilizzare un panno morbido.
- Per la pulizia non utilizzare liquidi volatili quali diluenti, benzene, acetone o altri solventi chimici, poiché potrebbero provocare il malfunzionamento della stampante o danneggiarne la superficie.

- ➡ Pulizia della parte esterna della stampante
- ➡ Pulizia del piano in vetro e del coperchio dei documenti
- ➡ Pulizia delle parti interne della stampante (Pulizia lastra inferiore)
- ➡ Pulizia delle parti sporgenti all'interno della stampante

[Inizio pagina](#) ↑

Guida Avanzata

[Guida Avanzata](#) > [Manutenzione](#) > [Pulizia della stampante](#) > [Pulizia della parte esterna della stampante](#)

U060

Pulizia della parte esterna della stampante

Utilizzare un panno morbido, ad esempio quello utilizzato per la pulizia degli occhiali, e rimuovere delicatamente lo sporco dalla superficie della stampante. Se necessario, prima di procedere alla pulizia, distendere le eventuali pieghe del panno.

Importante

- Prima di pulire la stampante, assicurarsi di spegnerla e di scollegare la spina di alimentazione.
- Non utilizzare fazzoletti o panni di carta, panni ruvidi o materiali simili, in quanto si potrebbe graffiare la superficie.

[Inizio pagina](#) 

Guida Avanzata

Guida Avanzata > Manutenzione > Pulizia della stampante > Pulizia del piano in vetro e del coperchio dei documenti

U061

Pulizia del piano in vetro e del coperchio dei documenti

► Importante

- Prima di pulire la stampante, assicurarsi di spegnerla e di scollegare la spina di alimentazione.

Passare delicatamente un panno pulito, morbido e privo di lanuggine sul piano in vetro (A) e sulla parte interna del coperchio dei documenti (parte bianca) (B). Fare attenzione a non lasciare residui, in particolare sul piano in vetro.

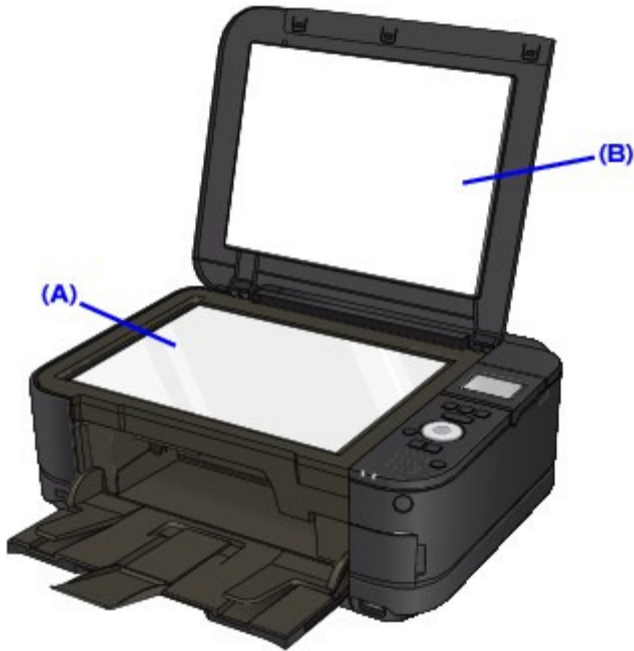

► Importante

- Il lato interno del coperchio dei documenti (foglio bianco) (B) può essere danneggiato con facilità, pertanto occorre pulirlo delicatamente.

[Inizio pagina](#) ↑

Guida Avanzata

Guida Avanzata > Manutenzione > Pulizia della stampante > Pulizia delle parti interne della stampante (Pulizia lastra inferiore)

U062

Pulizia delle parti interne della stampante (Pulizia lastra inferiore)

In questa sezione viene descritto come pulire l'interno della stampante. Se l'interno della stampante è sporco, la carta stampata potrebbe sporcarsi, pertanto è consigliabile eseguire la pulizia regolarmente.

1. Verificare che la stampante sia accesa.
2. Aprire delicatamente il vassoio di uscita della carta e quindi la relativa estensione.

3. Selezionare l'icona  Impostazione (Setup) nella schermata HOME.

Nota

- Per ulteriori informazioni su come selezionare un menu nella schermata HOME, vedere [Descrizione della stampante](#).

4. Selezionare  Manutenzione (Maintenance), quindi premere il pulsante **OK**.
Viene visualizzata la schermata Manutenzione (Maintenance).
5. Utilizzare il pulsante ▲▼ per selezionare Pulizia lastra inferiore (Bottom plate cleaning), quindi premere il pulsante **OK**.
Viene visualizzata la schermata di conferma.
6. Utilizzare il pulsante ▲▼ per selezionare Sì (Yes), quindi premere il pulsante **OK**.
7. Rimuovere l'eventuale carta presente nel vassoio posteriore attenendosi alle istruzioni visualizzate.
8. Piegare in due un foglio di carta comune in formato A4 o Letter nel senso della larghezza, quindi riaprirlo attenendosi alle istruzioni visualizzate.
9. Caricare solo questo foglio nel vassoio posteriore con il lato aperto rivolto verso la parte anteriore attenendosi alle istruzioni visualizzate.

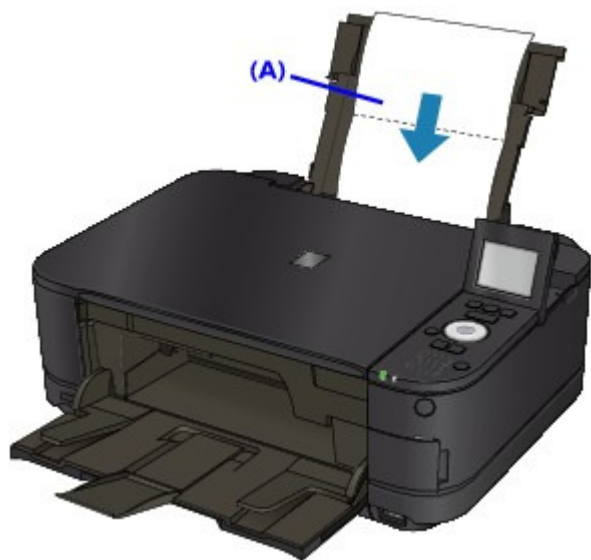

(A) Caricare il foglio di carta dopo averlo riaperto.

La carta, passando attraverso la stampante, la pulisce internamente.

Esaminare la parte piegata del foglio espulso. Se presenta macchie di inchiostro, eseguire di nuovo la pulizia della lastra inferiore.

Se il problema persiste dopo avere eseguito la pulizia della lastra inferiore, è possibile che le parti sporgenti all'interno della stampante siano macchiate. Pulirle attenendosi alle istruzioni fornite.

➡ [Pulizia delle parti sporgenti all'interno della stampante](#)

Nota

- Per la seconda esecuzione della pulizia della lastra inferiore, utilizzare un altro foglio di carta.

[Inizio pagina](#) ↕

Guida Avanzata

[Guida Avanzata](#) > [Manutenzione](#) > [Pulizia della stampante](#) > [Pulizia delle parti sporgenti all'interno della stampante](#)

U063

Pulizia delle parti sporgenti all'interno della stampante

Se le parti sporgenti all'interno della stampante sono macchiate, utilizzare un bastoncino di cotone o uno strumento simile per eliminare l'inchiostro.

Importante

- Prima di pulire la stampante, assicurarsi di spegnerla e di scollegare la spina di alimentazione.

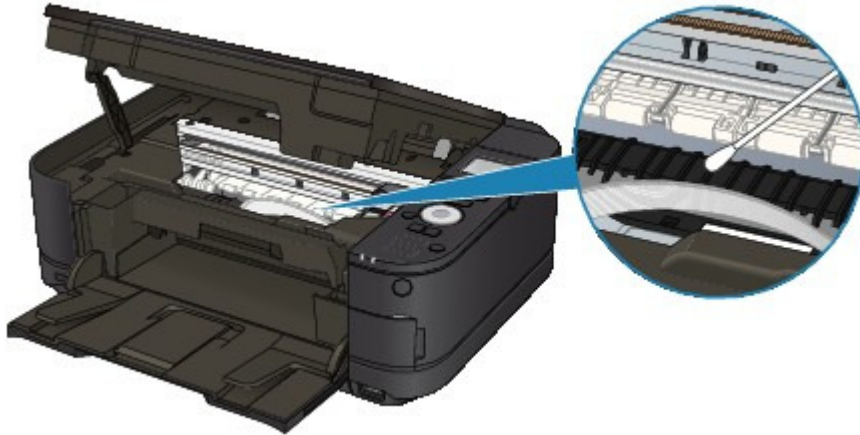

[Inizio pagina](#) 

Guida Avanzata

[Guida Avanzata](#) > [Manutenzione](#) > [Allineamento della testina di stampa](#)

Allineamento della testina di stampa

➔ [Allineamento della testina di stampa](#)

[Inizio pagina](#) ↑

Guida Avanzata

Guida Avanzata > Manutenzione > Allineamento della testina di stampa > Allineamento della testina di stampa

U096

Allineamento della testina di stampa

Se le linee rette stampate sono disallineate o i risultati della stampa non sono soddisfacenti per altri motivi, è necessario regolare la posizione della testina di stampa.

Nota

- Se l'inchiostro nella cartuccia è in esaurimento, il foglio con l'allineamento della testina di stampa non verrà stampato correttamente. Sostituire il serbatoio con il livello di inchiostro basso.
 ➔ [Manutenzione periodica](#)
- Il motivo dell'allineamento della testina di stampa viene stampato in nero e blu.

1. Assicurarsi che la stampante sia accesa.
2. Assicurarsi che nel cassetto sia caricato uno o più fogli di carta comune in formato A4 o Letter.
3. Aprire delicatamente il vassoio di uscita della carta e quindi la relativa estensione.
4. Stampare il foglio con l'allineamento della testina di stampa.



1. Selezionare l'icona  Impostazione (Setup) nella schermata HOME.

Nota

- Per ulteriori informazioni su come selezionare un menu nella schermata HOME, vedere [Descrizione della stampante](#).

Viene visualizzata la schermata Menu Impostazione (Setup menu).



2. Selezionare  Manutenzione (Maintenance), quindi premere il pulsante **OK**.
Viene visualizzata la schermata Manutenzione (Maintenance).
3. Selezionare Allineamento automatico testina (Auto head alignment), quindi premere il pulsante **OK**.

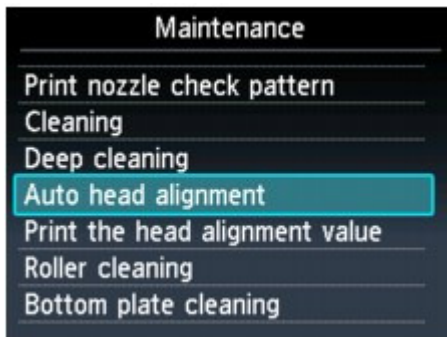

Viene visualizzata la schermata di conferma.

4. Verificare il messaggio, selezionare Sì (Yes), quindi premere il pulsante **OK**.
Il foglio con l'allineamento della testina di stampa verrà stampato.

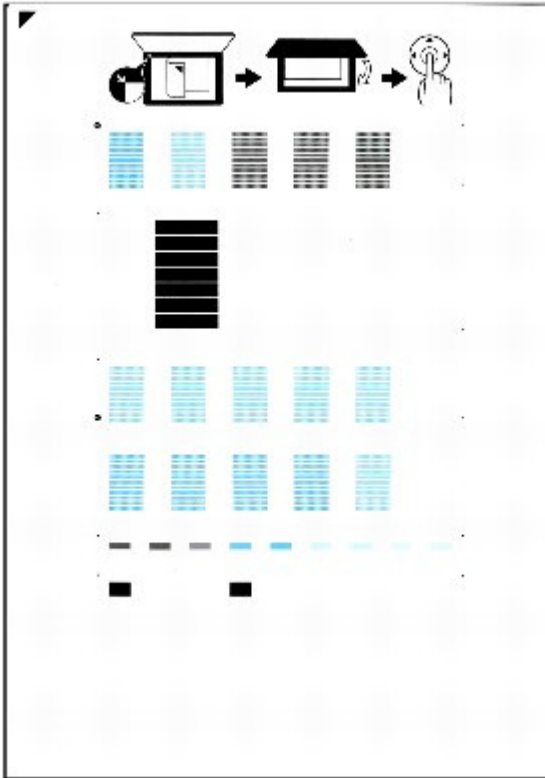



► Importante

- Non toccare le parti stampate del foglio con l'allineamento della testina di stampa.
- Fare attenzione a non sporcare il foglio con l'allineamento della testina di stampa. Se il foglio è macchiato o spiegazzato, la scansione potrebbe avvenire in modo non corretto.

5. Quando viene visualizzato il messaggio I motivi sono stati stampati correttamente? (Did the patterns print correctly?), verificare che il motivo sia stato stampato correttamente, selezionare Sì (Yes), quindi premere il pulsante **OK**.

5. Sottopone a scansione il foglio con l'allineamento della testina di stampa per allinearla automaticamente.

1. Verificare il messaggio, quindi caricare il foglio con l'allineamento della testina di stampa dal piano di lettura in vetro.

Caricare il foglio con l'allineamento della testina di stampa **CON IL LATO STAMPATO RIVOLTO VERSO IL BASSO** e allineare il segno  nell'angolo superiore sinistro del foglio con il segno di allineamento ().



2. Chiudere delicatamente il coperchio dei documenti e premere il pulsante **OK**.

La stampante avvia la scansione del foglio con l'allineamento della testina di stampa e la posizione della testina di stampa viene regolata automaticamente.

Importante

- Non aprire il coperchio dei documenti né rimuovere il foglio con l'allineamento della testina dal piano in vetro finché la regolazione della posizione della testina di stampa non è terminata.
- Se la regolazione automatica della posizione della testina di stampa non riesce, sul display LCD viene visualizzato il messaggio Scansione foglio allineamento testina non riuscita. (Failed to scan head alignment sheet.).

➔ Sul display LCD viene visualizzato un messaggio di errore

3. Quando viene visualizzato il messaggio di completamento, premere il pulsante **OK**.
Viene nuovamente visualizzata la schermata Manutenzione (Maintenance).
Al termine della regolazione della posizione della testina di stampa, rimuovere il foglio con l'allineamento dal piano in vetro.

Nota

- Premere il pulsante **HOME** per uscire da Impostazione (Setup) e visualizzare la schermata HOME.
- Se i risultati di stampa continuano a essere insoddisfacenti anche dopo avere regolato la posizione della testina come descritto sopra, regolare manualmente la posizione della testina di stampa dal computer.
➔ **Allineamento della posizione della testina di stampa**
- Per stampare e verificare i valori correnti di regolazione della posizione della testina, selezionare Stampa valore allineam. testina (Print the head alignment value) nella schermata Manutenzione (Maintenance).

Inizio pagina 

Guida Avanzata

Guida Avanzata > Manutenzione > Esecuzione della manutenzione da un computer

Esecuzione della manutenzione da un computer

- ➡ Pulizia delle testine di stampa
- ➡ Pulizia dei rulli di alimentazione carta
- ➡ Allineamento della posizione della testina di stampa
- ➡ Controllo degli ugelli della testina di stampa
- ➡ Pulizia dell'interno della stampante

Inizio pagina 

Guida Avanzata

Guida Avanzata > Manutenzione > Esecuzione della manutenzione da un computer > Pulizia delle testine di stampa

P026

Pulizia delle testine di stampa

La funzione di pulizia delle testine di stampa consente di rimuovere eventuali ostruzioni dagli ugelli delle testine. Eseguire la pulizia delle testine di stampa se la stampa risulta sbiadita o se non è stato stampato un colore specifico, anche se vi è abbastanza inchiostro.

Di seguito viene descritta la procedura di pulizia delle testine di stampa.



Pulizia (Cleaning)

1. Aprire la finestra delle impostazioni del driver della stampante

2. Fare clic su Pulizia (Cleaning) nella scheda Manutenzione (Maintenance)

Viene visualizzata la finestra di dialogo Pulizia testina di stampa (Print Head Cleaning). Seguire le istruzioni visualizzate nella finestra di dialogo.

Fare clic su Elementi della verifica iniziale (Initial Check Items) per visualizzare gli elementi da controllare prima di eseguire la Pulizia (Cleaning).

3. Esecuzione della pulizia

Assicurarsi che la stampante sia accesa e fare clic su Esegui (Execute).

Viene avviata la pulizia della testina di stampa.

4. Completare la pulizia

Dopo il messaggio di conferma, viene visualizzata la finestra di dialogo Controllo ugelli (Nozzle Check).

5. Controllare i risultati

Per verificare se la qualità di stampa è migliorata, fare clic su Stampa motivo di controllo (Print Check Pattern). Per annullare il processo di controllo, fare clic su Annulla (Cancel).

Se una sola operazione di pulizia non risolve il problema di stampa, pulire la testina ancora una volta.



Pulizia accurata (Deep Cleaning)

L'opzione Pulizia accurata (Deep Cleaning) agisce più in profondità della semplice pulizia. Eseguire la pulizia accurata se il problema persiste dopo aver eseguito la Pulizia (Cleaning) per due volte.

1. Aprire la finestra delle impostazioni del driver della stampante

2. Fare clic su Pulizia accurata (Deep Cleaning) nella scheda Manutenzione (Maintenance)

Viene visualizzata la finestra di dialogo Pulizia accurata (Deep Cleaning). Seguire le istruzioni visualizzate nella finestra di dialogo.

Fare clic su Elementi della verifica iniziale (Initial Check Items) per visualizzare gli elementi da controllare prima di eseguire la Pulizia accurata (Deep Cleaning).

3. Eseguire la pulizia accurata

Assicurarsi che la stampante sia accesa e fare clic su Esegui (Execute).

Fare clic su OK quando viene visualizzato il messaggio di conferma.

Viene avviata la pulizia accurata della testina di stampa.

4. Completare la pulizia accurata

Dopo il messaggio di conferma, viene visualizzata la finestra di dialogo Controllo ugelli (Nozzle Check).

5. Controllare i risultati

Per verificare se la qualità di stampa è migliorata, fare clic su Stampa motivo di controllo (Print Check Pattern). Per annullare il processo di controllo, fare clic su Annulla (Cancel).

Importante

- L'operazione di Pulizia (Cleaning) consuma una piccola quantità di inchiostro. L'operazione di Pulizia accurata (Deep Cleaning) consuma invece una maggior quantità di inchiostro rispetto a quella di Pulizia (Cleaning).
Tenere presente che se si esegue di frequente la pulizia delle testine di stampa, l'inchiostro della stampante si esaurisce rapidamente. Pertanto eseguire la pulizia solo quando necessario.

Nota

- Se l'operazione di Pulizia accurata (Deep Cleaning) non migliora la stampa, spegnere la stampante, attendere 24 ore ed eseguire nuovamente la Pulizia accurata (Deep Cleaning). Se la stampa continua a non migliorare, è possibile che l'inchiostro sia esaurito o che la testina di stampa sia usurata. Per informazioni dettagliate sull'azione correttiva da adottare, vedere "[La stampante si attiva ma l'inchiostro non fuoriesce](#)".

Argomento correlato

- ➔ [Controllo degli ugelli della testina di stampa](#)

Guida Avanzata

[Guida Avanzata](#) > [Manutenzione](#) > [Esecuzione della manutenzione da un computer](#) > [Pulizia dei rulli di alimentazione carta](#)

P027

Pulizia dei rulli di alimentazione carta

Questa operazione consente di pulire il rullo di alimentazione carta. Eseguire la pulizia del rullo di alimentazione se vi restano incollati dei piccoli pezzi di carta e se la carta non viene alimentata in modo corretto.

Di seguito viene descritta la procedura di pulizia dei rulli di alimentazione.



Pulizia del rullo (Roller Cleaning)

1. Preparare la stampante

Rimuovere tutti i fogli dall'alimentazione carta da cui non è stato possibile prelevarli correttamente.

2. Aprire la finestra delle impostazioni del driver della stampante

3. Fare clic su Pulizia del rullo (Roller Cleaning) nella scheda Manutenzione (Maintenance).

Viene visualizzata la finestra di dialogo Pulizia del rullo (Roller Cleaning).

4. Selezionare Vassoio posteriore (Rear Tray) o Cassetto (Cassette), quindi fare clic su OK

Viene visualizzato il messaggio di conferma.

5. Eseguire la pulizia del rullo di alimentazione carta

Verificare che la stampante sia accesa e fare clic su OK.

La pulizia del rullo di alimentazione carta viene avviata.

6. Completare la pulizia del rullo di alimentazione carta

Dopo l'arresto dei rulli, seguire le istruzioni riportate nel messaggio, caricare tre fogli di carta comune nell'alimentatore della stampante selezionato e fare clic su OK.

La carta viene espulsa e la pulizia dei rulli di alimentazione è completata.

[Inizio pagina](#) ↕

Guida Avanzata

Guida Avanzata > Manutenzione > Esecuzione della manutenzione da un computer > Allineamento della posizione della testina di stampa

P028

Allineamento della posizione della testina di stampa

L'allineamento della testina di stampa consente di correggere le posizioni di installazione della testina di stampa e di migliorare i colori non chiaramente definiti e le linee irregolari.

La stampante supporta due metodi di allineamento della testina: automatico e manuale. Per eseguire l'allineamento automatico della testina di stampa, consultare "Allineamento della testina di stampa" nel manuale: Guida Base, quindi eseguire la funzione dal pannello dei comandi della stampante.

Di seguito viene descritta la procedura per l'esecuzione manuale dell'allineamento della testina di stampa.



Allineamento testina di stampa (Print head alignment)

- 1. Aprire la finestra delle impostazioni del driver della stampante**
- 2. Fare clic sulla scheda Impostazioni personalizzate (Custom Settings) della scheda Manutenzione (Maintenance)**

Viene aperta la finestra di dialogo Impostazioni personalizzate (Custom Settings).
- 3. Passare all'allineamento manuale**

Selezionare la casella di controllo Allinea testine di stampa manualmente (Align heads manually).
- 4. Trasmettere le impostazioni**

Fare clic su Invia (Send), quindi su OK quando viene visualizzato il messaggio di conferma.
- 5. Fare clic su Allineamento testina di stampa (Print Head Alignment) nella scheda Manutenzione (Maintenance)**

Viene visualizzata la finestra di dialogo Avvia Allineamento testina di stampa (Start Print Head Alignment).
- 6. Inserire la carta nella stampante.**

Caricare tre fogli di carta comune in formato A4 o Letter nel cassetto.
- 7. Eseguire l'allineamento della testina**

Assicurarsi che il dispositivo sia acceso e fare clic su Allinea testina di stampa (Align Print Head). Seguire le istruzioni indicate nel messaggio.
- 8. Controllare i motivi stampati**

Immettere i numeri dei motivi che presentano meno striature nelle caselle corrispondenti. Facendo clic sui motivi che presentano meno striature nella finestra di anteprima, i numeri nelle caselle corrispondenti verranno impostati automaticamente.



Dopo aver immesso tutti i valori necessari, fare clic su OK.

Nota

- Se risulta difficile individuare il motivo migliore, scegliere l'impostazione che produce le striature bianche verticali meno evidenti.



- (A) Striature bianche verticali meno evidenti
 (B) Striature bianche verticali più evidenti

- Se risulta difficile scegliere il motivo migliore, selezionare l'impostazione che produce le striature bianche orizzontali meno evidenti.



- (A) Striature bianche orizzontali meno evidenti
 (B) Striature bianche orizzontali più evidenti

9. Confermare il messaggio visualizzato, quindi fare clic su OK

Viene stampato il secondo motivo.

Importante

- Non aprire l'unità di scansione (coperchio) durante la fase di stampa.

10. Controllare i motivi stampati

Immettere i numeri dei motivi che presentano meno striature nelle caselle corrispondenti.

Facendo clic sui motivi che presentano meno striature nella finestra di anteprima, i numeri nelle caselle corrispondenti verranno impostati automaticamente.

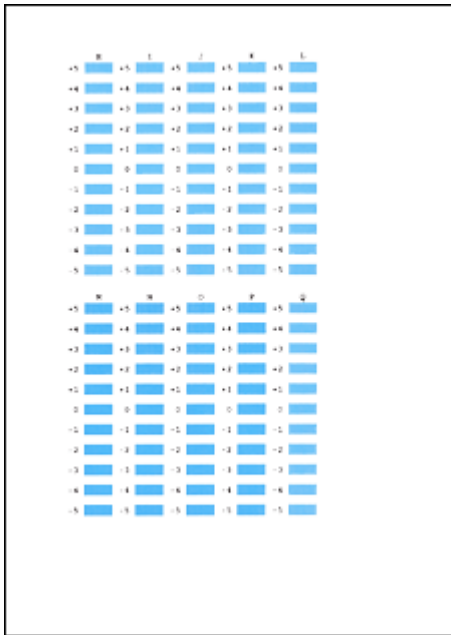

Dopo aver immesso tutti i valori necessari, fare clic su OK.

Nota

- Se risulta difficile individuare il motivo migliore, scegliere l'impostazione che produce le striature bianche verticali meno evidenti.



- (A) Striature bianche verticali meno evidenti
 (B) Striature bianche verticali più evidenti

11. Confermare il messaggio visualizzato, quindi fare clic su OK

Viene stampato il terzo motivo.

Importante

- Non aprire l'unità di scansione (coperchio) durante la fase di stampa.

12. Controllare i motivi stampati

Immettere i numeri dei motivi che presentano le striature orizzontali meno evidenti nelle caselle corrispondenti.

Facendo clic sui motivi che presentano le striature orizzontali meno evidenti nella finestra di anteprima, i numeri nelle caselle corrispondenti verranno impostati automaticamente.

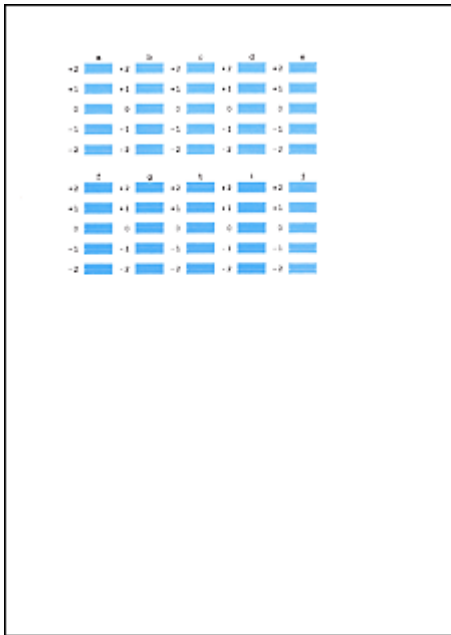

Dopo aver immesso tutti i valori necessari, fare clic su OK.

Nota

- Se risulta difficile scegliere il motivo migliore, selezionare l'impostazione che produce le righe bianche orizzontali meno evidenti.



- (A) Righe bianche orizzontali meno evidenti
 (B) Righe bianche orizzontali più evidenti

Nota

- Per stampare e verificare l'impostazione corrente, aprire la finestra di dialogo Avvia Allineamento testina di stampa (Start Print Head Alignment) e fare clic su Stampa valore allineamento (Print Alignment Value).

Guida Avanzata

[Guida Avanzata](#) > [Manutenzione](#) > [Esecuzione della manutenzione da un computer](#) > [Controllo degli ugelli della testina di stampa](#)

P029

Controllo degli ugelli della testina di stampa

La funzione di controllo degli ugelli consente di controllare se le testine di stampa funzionano correttamente stampando un test di controllo ugelli. Se la stampa risulta sbiadita o se non è stato stampato un colore specifico, stampare il test.

Di seguito viene descritta la procedura per stampare il test di controllo degli ugelli.



Controllo ugelli (Nozzle Check)

1. Aprire la [finestra delle impostazioni del driver della stampante](#)
2. Fare clic su [Controllo ugelli \(Nozzle Check\)](#) nella scheda [Manutenzione \(Maintenance\)](#)

Si apre la finestra di dialogo [Controllo ugelli \(Nozzle Check\)](#).

Per visualizzare gli elementi da verificare prima di stampare il test di controllo ugelli, fare clic su [Elementi della verifica iniziale \(Initial Check Items\)](#).

3. [Inserire la carta nella stampante.](#)

Inserire un foglio di carta comune in formato A4 o Letter nel cassetto.

4. [Stampare un test di controllo degli ugelli](#)

Verificare che la stampante sia accesa, quindi fare clic su [Stampa motivo di controllo \(Print Check Pattern\)](#).

Viene eseguita la stampa del test di controllo degli ugelli.

Fare clic su [OK](#) quando viene visualizzato il messaggio di conferma.

Verrà visualizzata la finestra di dialogo [Verifica del motivo \(Pattern Check\)](#).

5. [Controllare il risultato di stampa](#)

Verificare il risultato di stampa. Se il risultato di stampa è normale, fare clic su [Esci \(Exit\)](#).

Se il risultato della stampa presenta sbavature o se vi sono sezioni non stampate, fare clic su [Pulizia \(Cleaning\)](#) per pulire la testina di stampa.

Argomento correlato

➔ [Pulizia delle testine di stampa](#)

[Inizio pagina](#) ↑

Guida Avanzata

[Guida Avanzata](#) > [Manutenzione](#) > [Esecuzione della manutenzione da un computer](#) > [Pulizia dell'interno della stampante](#)

P030

Pulizia dell'interno della stampante

Eseguire la pulizia della lastra inferiore prima di procedere a una stampa fronte/retro per evitare la formazione di macchie sul retro del foglio.

Eseguire inoltre la pulizia della lastra inferiore se sulla pagina stampata appaiono sbavature di inchiostro non provocate dai dati di stampa.

Per dettagli sul caricamento della carta nella stampante, consultare la sezione " [Pulizia delle parti interne della stampante \(Pulizia lastra inferiore\)](#) ".

Di seguito viene descritta la procedura di pulizia della lastra inferiore.



Pulizia lastra inferiore (Bottom Plate Cleaning)

- 1.** Aprire la [finestra delle impostazioni del driver della stampante](#)
- 2.** Fare clic su [Pulizia lastra inferiore \(Bottom Plate Cleaning\)](#) nella scheda [Manutenzione \(Maintenance\)](#)

Viene visualizzata la finestra di dialogo [Pulizia lastra inferiore \(Bottom Plate Cleaning\)](#).

- 3.** Inserire la carta nella stampante.

Come indicato nella finestra di dialogo, piegare a metà in senso orizzontale il foglio di carta comune in formato A4 o Letter, quindi aprire il foglio.

Caricare la carta nel vassoio posteriore in senso verticale con la cima della piegatura rivolta verso il basso.

- 4.** Eseguire la pulizia della lastra inferiore

Verificare che la stampante sia accesa e fare clic su [Esegui \(Execute\)](#).

La pulizia della lastra inferiore viene avviata.

[Inizio pagina](#) ↕

Guida Avanzata

Guida Avanzata > Comunicazione Bluetooth

Comunicazione Bluetooth

- ➔ [Precauzioni per l'uso](#)
- ➔ [Preparazione all'uso dell'unità Bluetooth](#)
- ➔ [Stampa tramite la comunicazione Bluetooth](#)
- ➔ [Procedura di base per la stampa tramite la comunicazione Bluetooth](#)
- ➔ [Impostazioni Bluetooth \(Bluetooth Settings\)](#)
- ➔ [Risoluzione dei problemi](#)
- ➔ [Caratteristiche](#)

[Inizio pagina](#) 

Guida Avanzata

[Guida Avanzata](#) > [Comunicazione Bluetooth](#) > [Precauzioni per l'uso](#)

Precauzioni per l'uso

➔ [Spedizione del prodotto](#)

[Inizio pagina](#) ↑

Guida Avanzata

[Guida Avanzata](#) > [Comunicazione Bluetooth](#) > [Precauzioni per l'uso](#) > [Spedizione del prodotto](#)

B003

Spedizione del prodotto

In base alle norme e ai regolamenti locali vigenti, il prodotto può essere utilizzato solo nel paese in cui è stato acquistato. L'uso del prodotto in altri paesi può comportare sanzioni e Canon declina ogni responsabilità in tal senso.

[Inizio pagina](#) ↑

Guida Avanzata

[Guida Avanzata](#) > [Comunicazione Bluetooth](#) > [Preparazione all'uso dell'unità Bluetooth](#)

Preparazione all'uso dell'unità Bluetooth

➔ [Unità Bluetooth](#)

➔ [Collegamento e scollegamento dalla stampante](#)

[Inizio pagina](#) ↕

Guida Avanzata

[Guida Avanzata](#) > [Comunicazione Bluetooth](#) > [Preparazione all'uso dell'unità Bluetooth](#) > [Unità Bluetooth](#)

B004

Unità Bluetooth

L'unità Bluetooth BU-30 (di seguito unità Bluetooth) è un adattatore che può essere utilizzato con le stampanti Canon IJ tramite un'interfaccia Bluetooth.

Collegando l'unità Bluetooth ad una stampante Canon IJ con interfaccia Bluetooth, è possibile stampare senza fili da una periferica abilitata Bluetooth, ad esempio un computer o un telefono cellulare.



Nota

- A seconda delle condizioni di seguito riportate, la comunicazione è possibile fino a circa 33 piedi/10 m. La velocità di stampa può variare a seconda delle seguenti situazioni:
 - Presenza di ostacoli tra il dispositivo di comunicazione e le condizioni delle onde radio.
 - Presenza di campi magnetici, elettricità statica o interferenze elettromagnetiche.
 - Software e sistema operativo utilizzati.
 - Sensibilità del ricevitore e prestazioni dell'antenna del dispositivo di comunicazione.
-

[Inizio pagina](#) ↑

Guida Avanzata

Guida Avanzata > Comunicazione Bluetooth > Preparazione all'uso dell'unità Bluetooth > Collegamento e scollegamento dalla stampante

B005

Collegamento e scollegamento dalla stampante

- ➔ Collegamento dell'unità Bluetooth alla stampante
- ➔ Scollegamento dell'unità Bluetooth dalla stampante

Collegamento dell'unità Bluetooth alla stampante

Collegare l'unità Bluetooth alla porta di stampa diretta della stampante (A) procedendo come indicato di seguito.

L'aspetto esterno può essere diverso a seconda della stampante in uso.

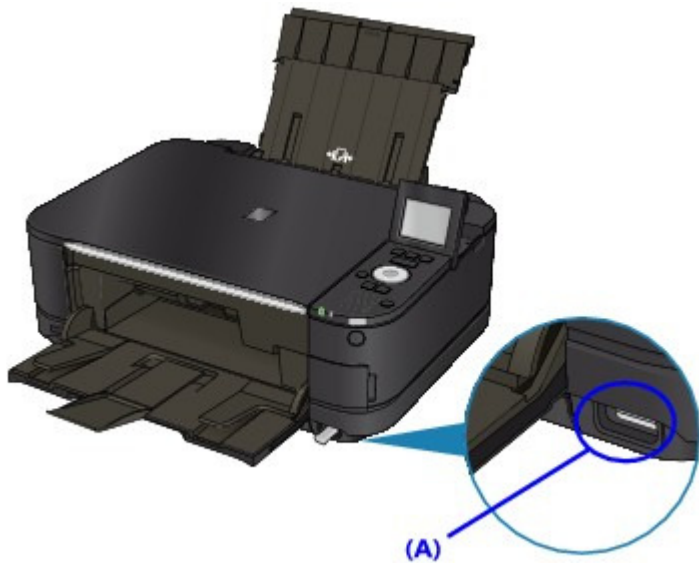

1. Verificare che la stampante sia accesa.

Verificare che la spia **ALIMENTAZIONE (POWER)** sia accesa.

2. Collegare l'unità Bluetooth alla porta di stampa diretta della stampante.

Togliere il coperchietto dell'unità Bluetooth e riporlo in un luogo sicuro.

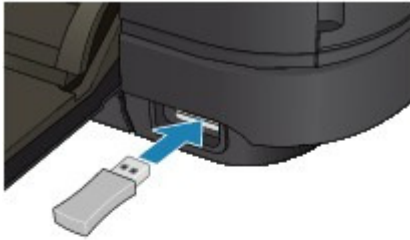

Nota

- Quando l'unità Bluetooth è collegata correttamente alla stampante, il messaggio viene visualizzato sull'LCD.

Scollegamento dell'unità Bluetooth dalla stampante

Scollegare l'unità Bluetooth dalla porta di stampa diretta della stampante, procedendo come indicato di seguito.

1. Scollegare l'unità Bluetooth dalla porta di stampa diretta della stampante.

Importante

- Verificare che la spia sull'unità Bluetooth non sia accesa né lampeggiante prima di scollegare l'unità Bluetooth.

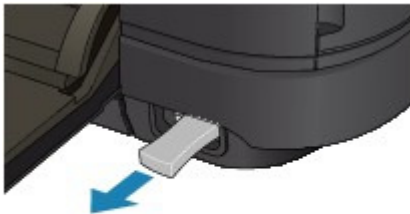

Importante

- Conservare l'unità Bluetooth con il coperchietto inserito.

Guida Avanzata

[Guida Avanzata](#) > [Comunicazione Bluetooth](#) > [Stampa tramite la comunicazione Bluetooth](#)

Stampa tramite la comunicazione Bluetooth

- ➔ [Preparazione](#)
- ➔ [Installazione degli MP Drivers](#)
- ➔ [Impostazione della stampante](#)
- ➔ [Registrazione della stampante](#)
- ➔ [Eliminazione della stampante](#)

[Inizio pagina](#) 

Guida Avanzata

[Guida Avanzata](#) > [Comunicazione Bluetooth](#) > [Stampa tramite la comunicazione Bluetooth](#) > [Preparazione](#)

B006

Preparazione

Per poter stampare tramite comunicazione Bluetooth con Windows, devono essere soddisfatti i seguenti requisiti di sistema.

• Computer

Computer nei quali sia installato un modulo Bluetooth interno o ai quali sia collegato un adattatore Bluetooth opzionale (disponibile presso numerose case produttrici).

• Sistema operativo

Microsoft Windows 7 (è necessario che siano soddisfatte tutte le condizioni seguenti)

- **In Hardware e suoni (Hardware and Sound) all'interno di Pannello di controllo (Control Panel), viene visualizzato Aggiungi dispositivo Bluetooth (Add a Bluetooth Device)**
- **Deve essere installato Bluetooth Stack per Windows di Toshiba Versione 7.00.00 o successiva**

Microsoft Windows Vista (è necessario che siano soddisfatte tutte le condizioni seguenti)

- **L'opzione Dispositivi Bluetooth (Bluetooth Devices) viene visualizzata in Hardware e suoni (Hardware and Sound) nel Pannello di controllo (Control Panel)**
- **Deve essere installato Bluetooth Stack per Windows Toshiba versione 5.10.04 o successive**

Microsoft Windows XP (è necessario che siano soddisfatte tutte le condizioni seguenti)

- **Deve essere installato Windows XP SP2 o versioni successive e l'opzione Periferiche Bluetooth (Bluetooth Devices) viene visualizzata in Stampanti e altro hardware (Printers and Other Hardware) nel Pannello di controllo (Control Panel)**
- **Deve essere installato Bluetooth Stack per Windows Toshiba versione 3.00.10 o successive**

Per ulteriori informazioni sulla modalità di conferma della versione Bluetooth Stack per Windows Toshiba, vedere [Controllo 2: viene utilizzato un driver Bluetooth non supportato?](#)

Per poter collegare l'unità Bluetooth e stampare tramite comunicazione Bluetooth sono necessarie le seguenti operazioni.

1. Verificare che l'unità Bluetooth sia correttamente collegata alla stampante.

Vedere [Collegamento e scollegamento dalla stampante](#) .

2. Installare MP Drivers.

Vedere [Installazione degli MP Drivers](#) .

3. Verificare il nome della stampante sul display LCD.

Vedere [Impostazione della stampante](#) .

4. Registrare la stampante come periferica Bluetooth in Periferiche/Dispositivi Bluetooth (Bluetooth Devices).

- **Se si utilizza Windows 7 e in Hardware e suoni (Hardware and Sound),**

all'interno di Pannello di controllo (Control Panel) viene visualizzato Aggiungi dispositivo Bluetooth (Add a Bluetooth Device)

Autenticare la stampante come periferica Bluetooth in Aggiungi dispositivo Bluetooth (Add a Bluetooth Device) in Stampanti e altro hardware (Printers and Other Hardware) nel Pannello di controllo (Control Panel).

Vedere [Registrazione della stampante](#) .

- **Se si usa Windows Vista e se l'opzione Dispositivi Bluetooth (Bluetooth Devices) è visualizzata in Hardware e suoni (Hardware and Sound) nel Pannello di controllo (Control Panel)**

Autenticare la stampante come dispositivo Bluetooth in Dispositivi Bluetooth (Bluetooth Devices) in Hardware e suoni (Hardware and Sound) nel Pannello di controllo (Control Panel).

Vedere [Registrazione della stampante](#) .

- **Se si usa Windows XP SP2 o versione successiva e se l'opzione Periferiche Bluetooth (Bluetooth Devices) è visualizzata in Stampanti e altro hardware (Printers and Other Hardware) nel Pannello di controllo (Control Panel)**

Autenticare la stampante come periferica Bluetooth in Periferiche Bluetooth (Bluetooth Devices) in Stampanti e altro hardware (Printers and Other Hardware) nel Pannello di controllo (Control Panel).

Vedere [Registrazione della stampante](#) .

- **Quando si utilizza un computer Toshiba Windows 7, Windows Vista o Windows XP**

Autenticare la stampante come periferica Bluetooth in Impostazioni Bluetooth (Bluetooth Settings)*.

* Se si utilizza un computer con Bluetooth Stack per Windows Toshiba o il programma in dotazione all'adattatore Bluetooth di produzione Toshiba, la stampante viene registrata più facilmente.

Per aprire Impostazioni Bluetooth (Bluetooth Settings), fare clic su Start e selezionare Tutti i programmi (All Programs), TOSHIBA, Bluetooth e Impostazioni Bluetooth (Bluetooth Settings).

Per ulteriori informazioni sull'Impostazioni Bluetooth (Bluetooth Settings), vedere il manuale di istruzioni del software applicativo.

- **Le operazioni potrebbero variare in base al programma operativo utilizzato. In tal caso, consultare il manuale di istruzioni del computer.**

[Inizio pagina](#) ↑

Guida Avanzata

[Guida Avanzata](#) > [Comunicazione Bluetooth](#) > [Stampa tramite la comunicazione Bluetooth](#) > [Installazione degli MP Drivers](#)

B007

Installazione degli MP Drivers

Nota

- Se la stampante viene utilizzata con connessione ad un computer, MP Drivers è già installato. In questo caso, passare al punto successivo.
[➔ Impostazione della stampante](#)
-

Prima di collegare l'unità Bluetooth alla stampante per la stampa wireless, collegare il cavo USB tra la stampante e il computer e installare gli MP Drivers.

In caso di reinstallazione degli MP Drivers, eseguire Installazione personalizzata (Custom Install) nel *CD-ROM di installazione (Setup CD-ROM)* , quindi selezionare MP Drivers.

[Inizio pagina](#) ↑

Guida Avanzata

Guida Avanzata > Comunicazione Bluetooth > Stampa tramite la comunicazione Bluetooth > Impostazione della stampante

B008

Impostazione della stampante

In questa sezione vengono descritte le procedure per il controllo delle impostazioni dell'unità Bluetooth sul display LCD della stampante in preparazione della stampa Bluetooth.

Per ulteriori informazioni sulle impostazioni Bluetooth, vedere [Impostazione della stampa Bluetooth](#).

1. Verificare che l'unità Bluetooth sia collegata e la stampante accesa.

Per informazioni su come collegare l'unità Bluetooth, vedere [Collegamento e scollegamento dalla stampante](#).

2. Visualizzare la schermata Impostaz. Bluetooth (Bluetooth settings) sul display LCD.

Per informazioni sulla visualizzazione della schermata Impostaz. Bluetooth (Bluetooth Settings), vedere [Modifica delle impostazioni della stampante sul display LCD](#).

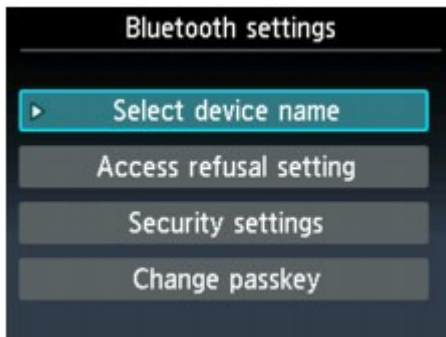

Nota

- Se la schermata Impostaz. Bluetooth (Bluetooth settings) non è visualizzata sul display LCD, l'unità Bluetooth potrebbe non essere collegata correttamente. Scollegare l'unità Bluetooth dalla stampante e ricollegarla.
Per ulteriori informazioni vedere [Collegamento e scollegamento dalla stampante](#).
Se la schermata Impostazione Bluetooth (Bluetooth settings) non è ancora visualizzata, è possibile che l'unità Bluetooth non funzioni. In tal caso, contattare il servizio assistenza Canon.

3. Scegliere Selez. nome periferica (Select device name).

Viene visualizzata la schermata Selez. nome periferica (Select device name).

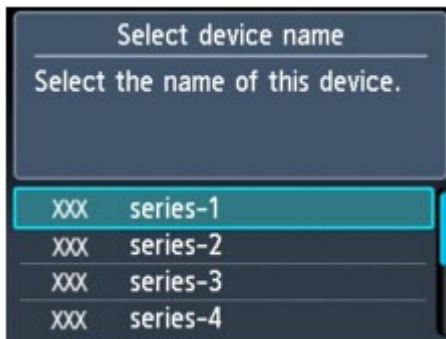

4. Verificare il nome della periferica.

Il nome della periferica è necessario per registrare la stampante come periferica Bluetooth. Annotare il nome della periferica.

 **Nota**

- Se al sistema sono collegate più stampanti con lo stesso nome di modello, si consiglia di assegnare un nome di periferica diverso ad ogni stampante per una più facile identificazione della stampante. Vedere la [Schermata Impostazione Bluetooth \(Bluetooth settings\)](#) .

Dopo aver verificato il nome del dispositivo, completare l'impostazione premendo il pulsante **OK** della stampante.

Dopo aver verificato le impostazioni Bluetooth utilizzando il display LCD, registrare la stampante sul computer.

➔ [Registrazione della stampante](#)

[Inizio pagina](#) ↑

Guida Avanzata

Guida Avanzata > Comunicazione Bluetooth > Stampa tramite la comunicazione Bluetooth > Registrazione della stampante

B009

Registrazione della stampante

Registrazione della stampante come dispositivo Bluetooth utilizzando Aggiungi dispositivo Bluetooth (Add a Bluetooth Device) (Dispositivi Bluetooth (Bluetooth Devices) tranne per Windows 7) in Pannello di controllo (Control Panel).

Nota

- Prima di registrare la stampante in Aggiungi dispositivo Bluetooth (Add a Bluetooth Device) (Dispositivi Bluetooth (Bluetooth Devices) tranne per Windows 7) in Pannello di controllo (Control Panel), attivare la funzione Bluetooth del computer. Per ulteriori informazioni, consultare il manuale di istruzioni del computer.
- Se si vuole registrare di nuovo la stampante come dispositivo Bluetooth, eliminare prima la stampante registrata, quindi registrarla una seconda volta. Vedere [Eliminazione della stampante](#).

Può variare a seconda della modalità di autenticazione del computer.

➡ In Windows 7 o Windows Vista:

➡ In Windows XP:

In Windows 7 o Windows Vista:

La seguente procedura presuppone che nel computer sia installato Windows 7.

- 1. Accedere ad un account utente con i privilegi di amministratore.**
- 2. Fare clic su Pannello di controllo (Control Panel), quindi su Aggiungi dispositivo Bluetooth (Add a Bluetooth Device) in Hardware e suoni (Hardware and Sound).**

In Windows Vista, fare clic su Pannello di controllo (Control Panel), Dispositivo Bluetooth (Bluetooth Device) in Hardware e suoni (Hardware and Sound), quindi su Aggiungi dispositivo wireless (Add Wireless Device).
- 3. Selezionare il nome del dispositivo dall'elenco e fare clic su Avanti (Next).**

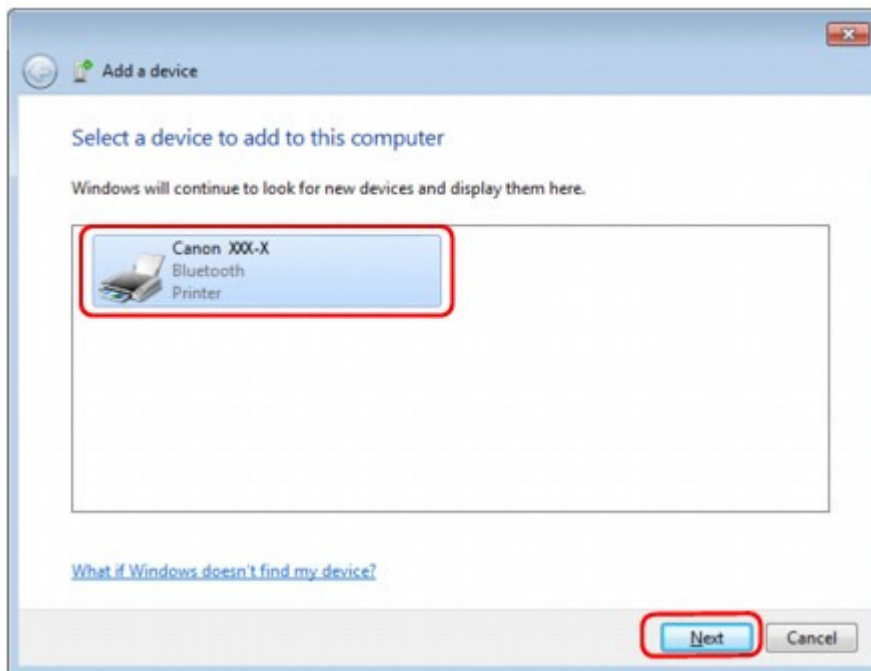

Selezionare il nome del dispositivo corrispondente a quello selezionato in [Impostazione della stampante](#).

Nota

- Se il nome del dispositivo non viene visualizzato, consultare [Controllo 3: il nome della stampante che si desidera registrare è visualizzato nell'elenco delle stampanti?](#).

4. Selezionare Associa senza utilizzare un codice (Pair without using a code).

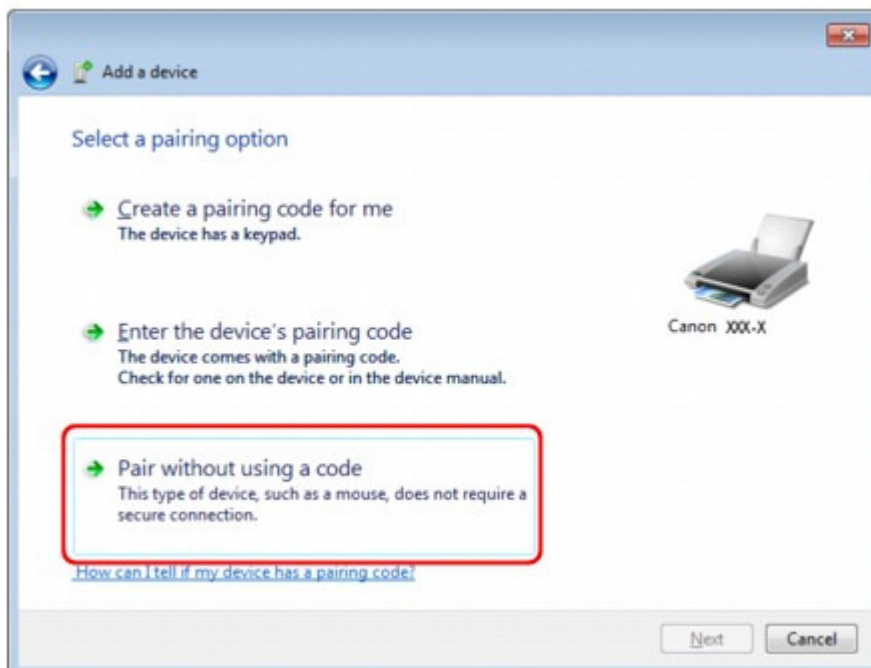

Durante la registrazione della stampante, viene visualizzato Connessione con il dispositivo in corso (Connecting with this device) (Sincronizzazione con il dispositivo wireless in corso (Pairing with this wireless device) in Windows Vista).

Nota

- Se si è impostata una passkey nella stampante, selezionare Immettere il codice di associazione della periferica (Enter the device's pairing code), immettere la passkey e fare clic su Avanti (Next).
Per ulteriori informazioni sull'impostazione della passkey, vedere la [Schermata Impostazione Bluetooth \(Bluetooth settings\)](#).

5. Quando viene visualizzato Il dispositivo è stato aggiunto al computer (This device has been successfully added to this computer), fare clic su Chiudi (Close).

In Windows Vista, quando viene visualizzato Il dispositivo wireless è sincronizzato con il computer (This wireless device is paired with this computer), fare clic su Chiudi (Close).

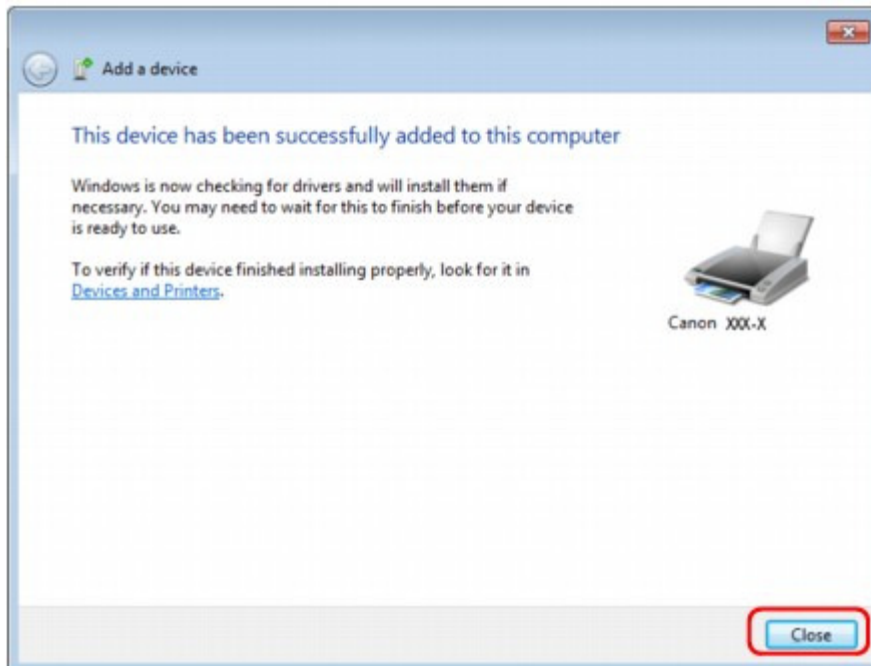

Le impostazioni per la stampa tramite comunicazione Bluetooth sono pronte.

Nota

- In Windows Vista potrebbe apparire automaticamente la schermata Windows deve installare il driver per la periferica Bluetooth (Windows needs to install driver software for your Bluetooth Peripheral Device). In tal caso fare clic su Non visualizzare questo messaggio per la periferica (Don't show this message again for this device).

In Windows XP:

1. Accedere ad un account utente con i privilegi di amministratore.
2. Fare clic su Pannello di controllo (Control Panel), quindi scegliere Stampanti e altro hardware (Printers and Other Hardware) e infine Dispositivi Bluetooth (Bluetooth Devices).
3. Fare clic su Aggiungi (Add) nella scheda Dispositivi (Devices).

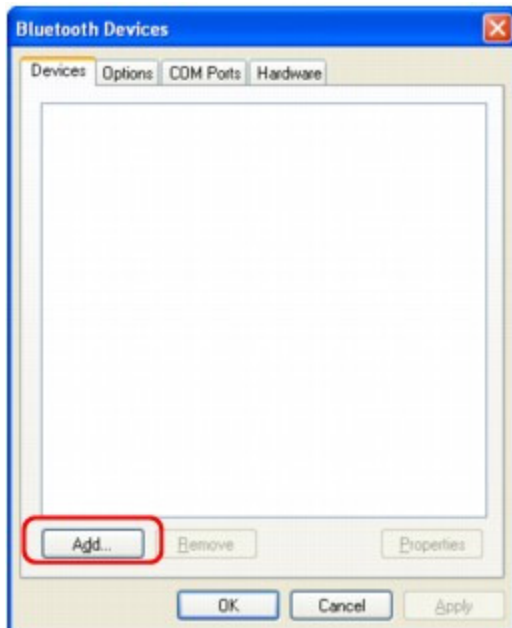

Viene avviata l'Aggiunta guidata dispositivo Bluetooth (Add Bluetooth Device Wizard).

4. Verificare che la stampante sia accesa, selezionare la casella di controllo Il dispositivo è configurato e pronto per il rilevamento (My device is set up and ready to be found) e fare clic su Avanti (Next).



5. Selezionare il nome del dispositivo dall'elenco e fare clic su Avanti (Next).

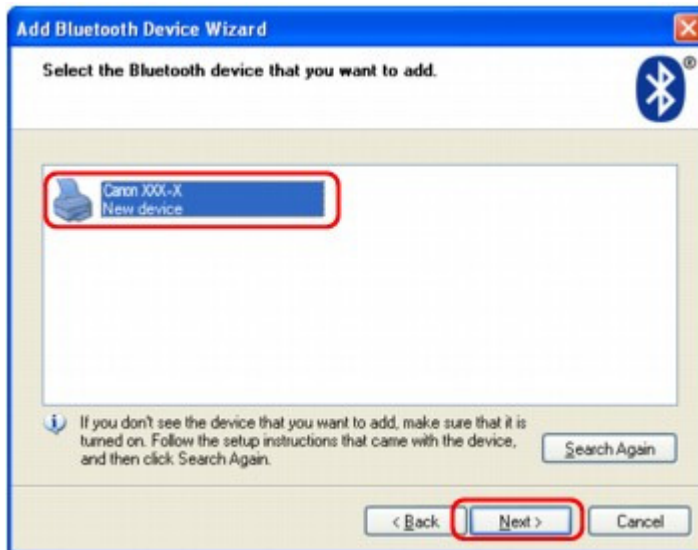

Selezionare il nome del dispositivo corrispondente a quello selezionato in [Impostazione della stampante](#).

Nota

- Se il nome del dispositivo non viene visualizzato, consultare [Controllo 3: il nome della stampante che si desidera registrare è visualizzato nell'elenco delle stampanti?](#)

6. Selezionare Non utilizzare passkey (Don't use a passkey), quindi fare clic su Avanti (Next).

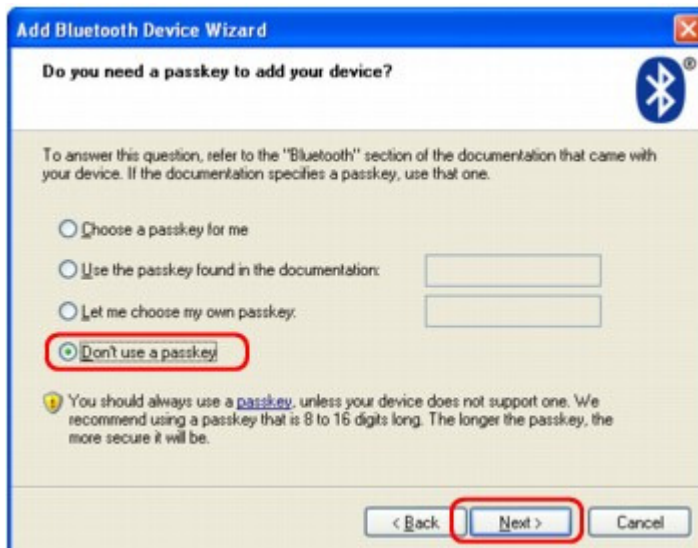

Nota

- Se si è impostata una passkey nella stampante, selezionare Usare la passkey trovata nella documentazione (Use the passkey found in the documentation), immettere la passkey e fare clic su Avanti (Next). Per ulteriori informazioni sulla passkey, vedere la [Schermata Impostazione Bluetooth \(Bluetooth settings\)](#).

7. Fare clic su Fine (Finish).



8. Verificare che il nome del dispositivo selezionato al punto 5 sia registrato nella scheda Dispositivi (Devices) e fare clic su OK.

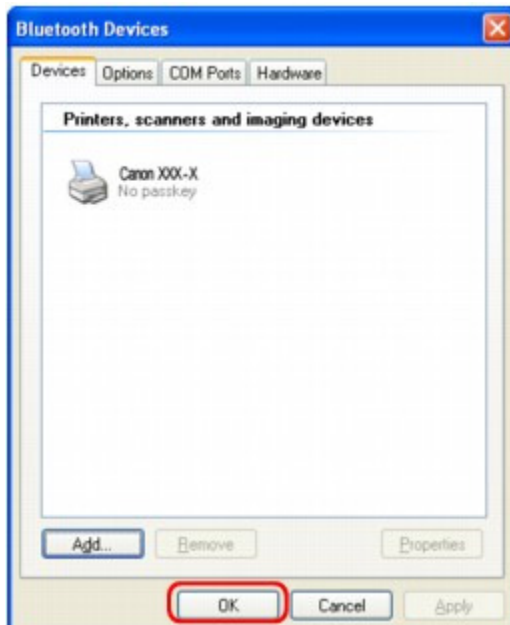

Le impostazioni per la stampa tramite comunicazione Bluetooth sono pronte.

Guida Avanzata

[Guida Avanzata](#) > [Comunicazione Bluetooth](#) > [Stampa tramite la comunicazione Bluetooth](#) > [Eliminazione della stampante](#)

B010

Eliminazione della stampante

In questa sezione viene descritta la procedura di eliminazione della stampante registrata.

Se si desidera registrare di nuovo la stampante come periferica Bluetooth, eliminare prima la stampante registrata procedendo come di seguito indicato, quindi registrarla una seconda volta.

Per la procedura necessaria per registrare nuovamente la stampante, vedere [Registrazione della stampante](#).

La seguente procedura presuppone che nel computer sia installato Windows 7.

1. Accedere ad un account utente con i privilegi di amministratore.
2. Fare clic su Pannello di controllo (Control Panel), quindi su Periferiche e stampanti (Devices and Printers) in Hardware e suoni (Hardware and Sound).
Se si utilizza Windows Vista, fare clic su Pannello di controllo (Control Panel), quindi su Stampanti (Printers) in Hardware e suoni (Hardware and Sound).
In Windows XP, fare clic su Pannello di controllo (Control Panel), quindi su Stampanti e fax (Printers and Faxes) in Stampanti e altro hardware (Printers and Other Hardware).
3. Fare clic sull'icona della stampante usata per la stampa tramite comunicazione Bluetooth.
4. Selezionare Rimuovi dispositivo (Remove device).
Se si utilizza Windows Vista, scegliere Elimina (Delete) dal menu Organizza (Organize).
Se si usa Windows XP, selezionare Elimina (Delete) dal menu File.

• In Windows Vista o Windows XP:

Continuare a seguire la procedura descritta di seguito per eliminare la stampante da Dispositivi Bluetooth (Bluetooth Devices).

- In Windows Vista:
 1. Fare clic su Pannello di controllo (Control Panel), quindi su Dispositivi Bluetooth (Bluetooth Devices) in Hardware e suoni (Hardware and Sound).
 2. Fare clic sull'icona della stampante usata per la stampa tramite comunicazione Bluetooth.
 3. Selezionare Rimuovi dispositivo wireless (Remove Wireless Device).
- In Windows XP:
 1. Fare clic su Pannello di controllo (Control Panel), quindi scegliere Dispositivi Bluetooth (Bluetooth Devices) in Stampanti e altro hardware (Printers and Other Hardware).
 2. Nella scheda Dispositivi (Devices), fare clic sull'icona della stampante utilizzata per la stampa tramite la comunicazione Bluetooth.
 3. Fare clic su Rimuovi (Remove).

[Inizio pagina](#) ↑

Guida Avanzata

[Guida Avanzata](#) > [Comunicazione Bluetooth](#) > [Procedura di base per la stampa tramite la comunicazione Bluetooth](#)

Procedura di base per la stampa tramite la comunicazione Bluetooth

- ➔ [Stampa con computer](#)
- ➔ [Stampa con dispositivi compatibili Bluetooth diversi da un computer](#)

[Inizio pagina](#) ↑

Guida Avanzata

Guida Avanzata > Comunicazione Bluetooth > Procedura di base per la stampa tramite la comunicazione Bluetooth > Stampa con computer

B011

Stampa con computer

Per la comunicazione Bluetooth consultare anche il manuale di istruzioni del computer.

Quando si stampa con periferiche compatibili Bluetooth diverse da un computer, vedere [Stampa con dispositivi compatibili Bluetooth diversi da un computer](#).

Nota

- Le operazioni possono differire a seconda dell'applicazione in uso. Per ulteriori dettagli consultare il manuale di istruzioni dell'applicazione software.
- Le operazioni descritte in questa sezione si riferiscono alla stampa in Windows 7.
- Distanza di comunicazione Bluetooth: Circa 10 metri (33 piedi) in un ambiente normale. La distanza può variare a seconda delle condizioni radio o dell'apparecchiatura di comunicazione.

- Accendere la stampante e caricare la carta.
- Creare un documento o aprire un file da stampare dall'applicazione software in uso.
- Aprire la finestra di dialogo delle proprietà della stampante.
 - Selezionare Stampa (Print) dal menu File dell'applicazione.
Viene visualizzata la finestra di dialogo Stampa (Print).
 - Selezionare la stampante alla quale è stata collegata l'unità Bluetooth, ad esempio Stampante Canon XXX (Copy X) (Canon XXX Printer (Copy X)) da Seleziona stampante (Select Printer).
 - Fare clic su Preferenze (Preferences) o Proprietà (Properties).
Viene visualizzata la scheda Impostazione rapida (Quick Setup) della finestra di dialogo Preferenze Stampa (Printing Preferences).

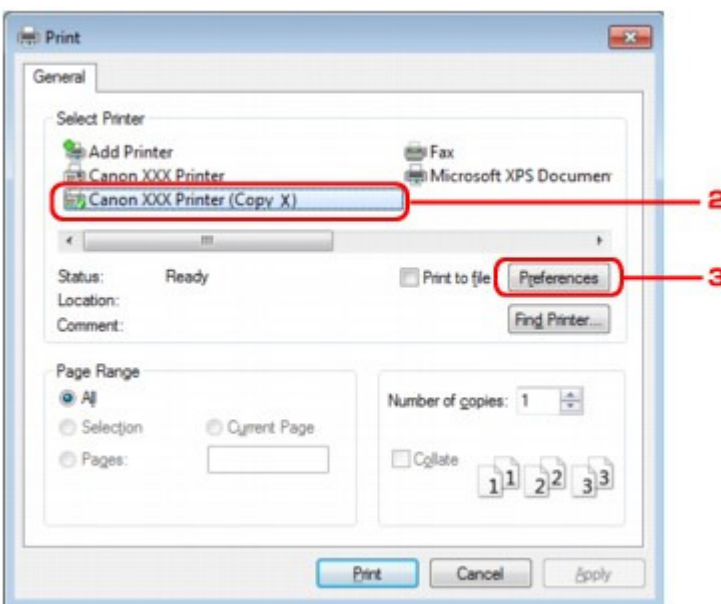

Nota

- La stampante registrata in Aggiungi dispositivo Bluetooth (Add a Bluetooth Device) (Dispositivi Bluetooth (Bluetooth Devices) tranne per Windows 7) viene visualizzata come Stampante Canon XXX (Copia X) (Canon XXX Printer (Copy X)).
- "X" è il nome del dispositivo o un numero. Il numero di cifre può essere diverso a seconda della stampante.

4. Specificare le impostazioni richieste.

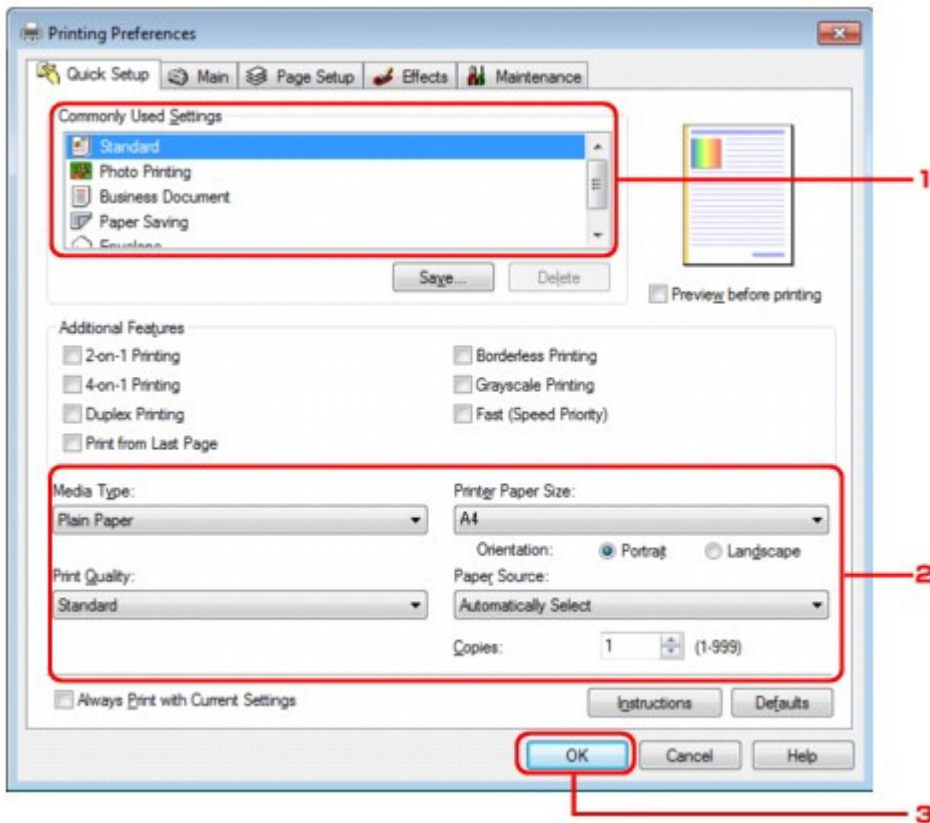

1. Selezionare l'impostazione di stampa in Impostazioni comuni (Commonly Used Settings).
2. Confermare le impostazioni di stampa richieste in Tipo di supporto (Media Type), Formato carta della stampante (Printer Paper Size), e così via.

Nota

- È possibile specificare le impostazioni di stampa avanzate nelle schede Principale (Main) e Imposta pagina (Page Setup). Per informazioni dettagliate sulle impostazioni di stampa, consultare [Vari metodi di stampa](#).

3. Fare clic su OK.
Viene visualizzata la finestra di dialogo Stampa (Print).

5. Fare clic su Stampa (Print) (o su OK) per stampare il documento.

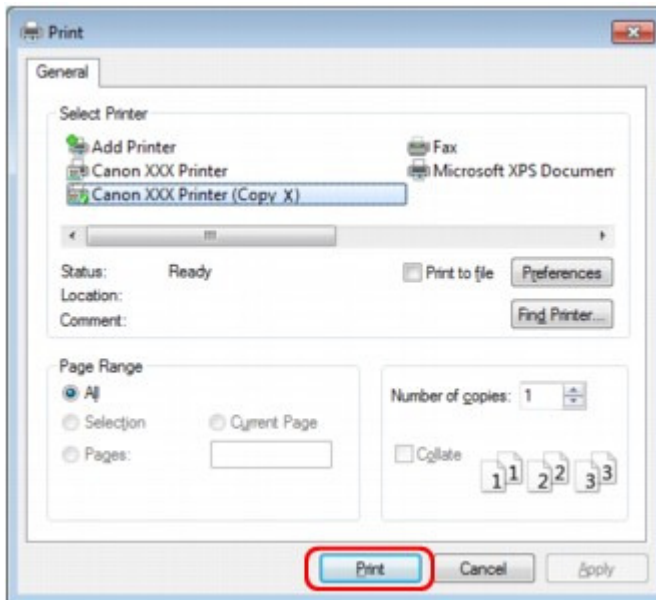

La stampa viene avviata.

Nota

- Se per stampare si usa un cavo USB, selezionare Stampante Canon XXX (Canon XXX Printer) da Seleziona stampante (Select Printer).
- Per annullare un processo di stampa in corso, utilizzare il pulsante **Stop** sulla stampante o fare clic su Annulla stampa (Cancel Printing) nel monitor di stampa della stampante. Dopo l'annullamento della stampa, potrebbe essere espulsa una pagina vuota. Per visualizzare il monitor di stato della stampante, fare clic su Stampante Canon XXX (Copy X) (Canon XXX Printer (Copy X)) sulla barra delle applicazioni.
- "X" è il nome del dispositivo o un numero. Il numero di cifre può essere diverso a seconda della stampante.

Guida Avanzata

Guida Avanzata > Comunicazione Bluetooth > Procedura di base per la stampa tramite la comunicazione Bluetooth > Stampa con dispositivi compatibili Bluetooth diversi da un computer

B012

Stampa con dispositivi compatibili Bluetooth diversi da un computer

Il display LCD della stampante consente di configurare le impostazioni di stampa tramite dispositivi compatibili Bluetooth diversi da un computer.

Se si stampa da uno di questi dispositivi consultare anche il manuale di istruzioni corrispondente.

Quando si stampa da un computer, vedere [Stampa con computer](#) .

Nota

- È possibile stampare foto con telefoni cellulari, PDA e fotocamere digitali che supportano i profili OPP (Object Push Profile) o BIP (Basic Imaging Profile). A seconda del prodotto, potrebbe non essere possibile eseguire la stampa anche se il prodotto supporta i profili di cui sopra. Per ulteriori dettagli sui profili, consultare il manuale di istruzioni del prodotto in uso.

1. Accendere la stampante e caricare la carta.



2. Selezionare [Stampa speciale \(Special print\)](#) nella schermata HOME.

Nota

- Per ulteriori informazioni su come selezionare un menu nella schermata HOME, vedere [Descrizione della stampante](#) .



3. Selezionare [Stampa da cellulare \(Print from mobile phone\)](#), quindi confermare la selezione con il pulsante **OK**.

Nota

- È possibile modificare le impostazioni di stampa utilizzando il tasto funzione destro. Per gli elementi di impostazione, fare riferimento a [Impost. stampa cellulare \(Mobile phone print settings\)](#).

4. Avviare la stampa dal dispositivo compatibile con Bluetooth.

Quando si seleziona il nome del dispositivo, selezionare il valore iniziale della stampante "Canon XXX-1" (dove "XXX" è il nome della stampante).

Se viene richiesto di immettere la passkey immettere il valore iniziale "0000".

È possibile modificare il nome della stampante o la passkey nella schermata Impostaz. Bluetooth (Bluetooth settings) del display LCD.

➔ [Impostazione della stampa Bluetooth](#)

Guida Avanzata

[Guida Avanzata](#) > [Comunicazione Bluetooth](#) > [Impostazioni Bluetooth \(Bluetooth Settings\)](#)

Impostazioni Bluetooth (Bluetooth Settings)

- ➔ [Impostazione della stampa Bluetooth](#)
- ➔ [Schermata Impostazione Bluetooth \(Bluetooth settings\)](#)

[Inizio pagina](#) ↕

Guida Avanzata

Guida Avanzata > Comunicazione Bluetooth > Impostazioni Bluetooth (Bluetooth Settings) > Impostazione della stampa Bluetooth

B013

Impostazione della stampa Bluetooth

1. Verificare che la stampante sia accesa e collegare l'unità Bluetooth.

Nota

- Quando l'unità Bluetooth è collegata correttamente alla stampante, il messaggio viene visualizzato sull'LCD.
-

2. Visualizzare la schermata Impostaz. Bluetooth (Bluetooth settings) sul display LCD.

Per informazioni sulla visualizzazione della schermata Impostaz. Bluetooth (Bluetooth settings), consultare [Modifica delle impostazioni della stampante sul display LCD](#) .

3. Selezionare il contenuto da impostare sul display LCD.

➔ [Schermata Impostazione Bluetooth \(Bluetooth settings\)](#)

Nota

- Per informazioni sull'impostazione del tipo di supporto e del formato della carta quando si stampa da un telefono cellulare, consultare [Modifica delle impostazioni della stampante sul display LCD](#) .
-

Inizio pagina 

Guida Avanzata

Guida Avanzata > Comunicazione Bluetooth > Impostazioni Bluetooth (Bluetooth Settings) > Schermata Impostazione Bluetooth (Bluetooth settings)

B014

Schermata Impostazione Bluetooth (Bluetooth settings)

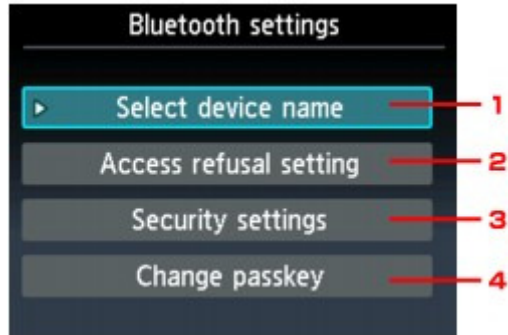

1. Selez. nome periferica (Select device name)

Visualizza il nome della stampante alla quale è collegata l'unità Bluetooth.

➔ [Schermata Selez. nome periferica \(Select device name\)](#)

2. Impostaz. rifiuto accesso (Access refusal setting)

La selezione di ATT. (ON) comporta la disattivazione della ricerca della stampante da parte di una periferica compatibile Bluetooth.

➔ [Schermata Impostaz. rifiuto accesso \(Access refusal setting\)](#)

3. Impost. di protez. (Security settings)

Selezionare Attiva (Enable), quindi specificare la modalità di protezione per attivare la passkey impostata nella schermata Modifica passkey (Change passkey).

➔ [Schermata Impost. di protez. \(Security settings\)](#)

4. Modifica passkey (Change passkey)

È possibile modificare la passkey. La passkey fa riferimento a un numero di identificazione da determinare. Viene utilizzata per impedire l'accesso indesiderato da parte di altre periferiche Bluetooth. Il valore iniziale è impostato su 0000.

➔ [Schermata Modifica passkey \(Change passkey\)](#)

Schermata Selez. nome periferica (Select device name)

Consente di impostare il nome della stampante su una periferica Bluetooth.

Nell'esempio utilizzato per questa spiegazione, il nome del modello è impostato a MG5200 series.

Se si utilizza un modello diverso da MG5200 series, il nome utilizzato è quello visualizzato al posto di "MG5200".

Es.:

Quando si seleziona MG5200 series-2, il nome della stampante visualizzato sul dispositivo Bluetooth è Canon MG5200 series-2.

Il valore iniziale è impostato a MG5200 series-1.

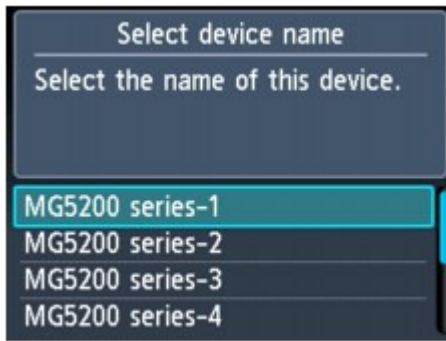

Schermata Impostaz. rifiuto accesso (Access refusal setting)

Se si effettua una ricerca da una periferica Bluetooth, è possibile attivare o disattivare la visualizzazione del nome della stampante.

- **ATT. (ON)**
Disattiva la ricerca da una periferica Bluetooth.
- **DISATTIVATO (OFF) (impostazione predefinita)**
Attiva la ricerca e la stampa da una periferica Bluetooth.

Schermata Impost. di protez. (Security settings)

- **Attiva (Enable)**
Selezionando Attiva (Enable), è possibile scegliere una delle seguenti modalità di protezione.
 - **Mod. 3 (consigliata) (Mode 3(recommended))**
Questa modalità viene attivata con sicurezza abilitata a livello di link.
Quando una periferica Bluetooth comunica con la stampante, viene richiesta la passkey. In genere è necessario selezionare questa modalità.
 - **Modalità 2 (Mode 2)**
Questa modalità viene attivata con protezione abilitata a livello di servizio.
La passkey viene richiesta quando si stampa tramite la comunicazione Bluetooth.

Dopo aver impostato la modalità di protezione, si consiglia di effettuare una stampa di prova tramite la comunicazione Bluetooth. Se la stampa non si avvia, cambiare la modalità di protezione e riprovare.

L'impostazione di una passkey consente di impedire l'accesso indesiderato da parte di altre periferiche Bluetooth. È possibile modificare la passkey nella schermata Modifica passkey (Change passkey).
- **Disattiva (Disable) (impostazione predefinita)**
Quando si registra la stampante, non viene richiesto di immettere la passkey.

Schermata Modifica passkey (Change passkey)

Quando si seleziona Attiva (Enable) nella schermata Impost. di protez. (Security settings), è necessario impostare una passkey per registrare la stampante su altre periferiche Bluetooth.

Dopo aver modificato la passkey, potrebbe essere necessario immetterla sulla periferica Bluetooth da cui si stampava prima di cambiarla. In tal caso, immettere la nuova passkey.



[Inizio pagina ↑](#)

Guida Avanzata

Guida Avanzata > Comunicazione Bluetooth > Risoluzione dei problemi

Risoluzione dei problemi

- ➔ Risoluzione dei problemi
- ➔ Registrazione stampante impossibile
- ➔ La stampa non si avvia

Inizio pagina 

Guida Avanzata

[Guida Avanzata](#) > [Comunicazione Bluetooth](#) > [Risoluzione dei problemi](#) > [Risoluzione dei problemi](#)

B015

Risoluzione dei problemi

Questa sezione spiega come risolvere i problemi che potrebbero verificarsi durante l'uso dell'unità Bluetooth.

I problemi relativi all'hardware della stampante, all'installazione di MP Drivers, ecc. sono trattati anche nella sezione [Risoluzione dei problemi](#) .

[Inizio pagina](#) ↑

Guida Avanzata

Guida Avanzata > Comunicazione Bluetooth > Risoluzione dei problemi > Registrazione stampante impossibile

B016

Registrazione stampante impossibile

• Controllo 1: MP Drivers è stato installato?

Se non è stata ancora eseguita l'installazione degli MP Drivers, inserire il *CD-ROM di installazione (Setup CD-ROM)* nel lettore del computer, selezionare Installaz. personalizzata (Custom Install), quindi MP Drivers.

• Controllo 2: viene utilizzato un driver Bluetooth non supportato?

Verificare che il driver Bluetooth installato sul computer sia supportato.

- Computer Toshiba Windows 7, Windows Vista o Windows XP
Windows 7:
Fare clic su Start e selezionare Tutti i programmi (All Programs), TOSHIBA, Bluetooth, quindi Impostazione Bluetooth (Bluetooth Settings).
Nella finestra di dialogo Impostazione Bluetooth (Bluetooth Settings), fare clic sul pulsante ? (Help), sul numero di versione, e verificare che il numero di versione sia 7.00.00 o successivo.
Windows Vista:
Fare clic su Start e selezionare Tutti i programmi (All Programs), TOSHIBA, Bluetooth, quindi Impostazione Bluetooth (Bluetooth Settings).
Nella finestra di dialogo Impostaz. Bluetooth (Bluetooth Settings), fare clic sul pulsante ? (help) e verificare che il numero della versione sia 5.10.04 o successiva.
Windows XP:
Fare clic su Start e selezionare Tutti i programmi (All Programs), TOSHIBA, Bluetooth, quindi Impostazione Bluetooth (Bluetooth Settings).
Nella finestra di dialogo Impostaz. Bluetooth (Bluetooth Settings), fare clic sul pulsante ? (help) e verificare che il numero della versione sia 3.00.10 o successiva.
- Computer con Windows 7 (tranne per computer Toshiba Windows 7)
Accedere ad un account utente con privilegi di amministratore e fare clic su Pannello di controllo (Control Panel) e Hardware e suoni (Hardware and Sound).
Verificare che nella finestra di dialogo sia visualizzata l'opzione Aggiungi dispositivo Bluetooth (Add a Bluetooth Device).
- Windows Vista (eccetto computer Toshiba Windows Vista)
Accedere ad un account utente con privilegi di amministratore e fare clic su Pannello di controllo (Control Panel) e Hardware e suoni (Hardware and Sound).

Verificare che nella finestra di dialogo sia visualizzata l'icona  Dispositivi Bluetooth (Bluetooth Devices).
- Windows XP SP2 o versione successiva (eccetto computer Toshiba Windows XP)
Accedere ad un account utente con privilegi di amministratore, fare clic su Pannello di controllo (Control Panel), quindi su Stampanti e altro hardware (Printers and Other Hardware).

Verificare che nella finestra di dialogo sia visualizzata l'icona  Periferiche Bluetooth (Bluetooth Devices).

Le operazioni potrebbero variare in base al programma operativo utilizzato. In tal caso, consultare il manuale di istruzioni del computer.

• Controllo 3: il nome della stampante che si desidera registrare è visualizzato nell'elenco delle stampanti?

- **Verificare che la stampante sia accesa.**
Verificare che la spia **ALIMENTAZIONE (POWER)** sia accesa.
- **Verificare che la stampante non sia in funzione.**
- **Verificare che l'unità Bluetooth sia utilizzabile.**

Verificare che sul display LCD della stampante sia visualizzata la schermata Impostaz. Bluetooth (Bluetooth settings). Se la schermata non è visualizzata, la comunicazione Bluetooth è disattivata. Scollegare l'unità Bluetooth dalla stampante e ricollegarla.

➡ [Collegamento e scollegamento dalla stampante](#)

- **Verificare che la schermata Impostaz. Bluetooth (Bluetooth settings) sia visualizzata sul display LCD della stampante e riprovare a effettuare la registrazione.**
- **Verificare che l'accesso da una periferica compatibile Bluetooth non venga rifiutato.**

Verificare che l'impostazione d'accesso della stampante visualizzi la schermata Impostaz. Bluetooth (Bluetooth settings) sul display LCD della stampante.

1. Visualizzare la schermata Impostaz. Bluetooth (Bluetooth settings) sul display LCD della stampante.

Per informazioni sulla visualizzazione della schermata Impostaz. Bluetooth (Bluetooth settings), consultare [Modifica delle impostazioni della stampante sul display LCD](#).

2. Selezionare Impostaz. rifiuto accesso (Access refusal setting).

3. Selezionare DISATT. (OFF), quindi utilizzare il pulsante OK della stampante per confermare la selezione.

[Inizio pagina](#) ↑

Guida Avanzata

Guida Avanzata > Comunicazione Bluetooth > Risoluzione dei problemi > La stampa non si avvia

B017

La stampa non si avvia

• Controllo 1: l'unità Bluetooth è pronta per l'uso?

Verificare che sul display LCD della stampante sia visualizzata la schermata Impostaz. Bluetooth (Bluetooth settings). Se la schermata non è visualizzata, la comunicazione Bluetooth è disattivata. Scollegare l'unità Bluetooth dalla stampante e ricollegarla.

➔ Collegamento e scollegamento dalla stampante

Verificare che la schermata Impostaz. Bluetooth (Bluetooth settings) sia visualizzata sul display LCD della stampante e riprovare a stampare.

Se la schermata Impostaz. Bluetooth (Bluetooth settings) non viene ancora visualizzata dopo aver scollegato e ricollegato l'unità Bluetooth alla stampante, l'unità Bluetooth potrebbe essere difettosa. In tal caso, contattare il servizio assistenza Canon.

• Controllo 2: c'è un problema con la posizione della stampante oppure la distanza tra la stampante e il computer è eccessiva?

La distanza massima di comunicazione tra la stampante e il computer è di circa 10 metri (33 piedi), ma può variare a seconda delle seguenti condizioni:

- Presenza di ostacoli tra il dispositivo di comunicazione e le condizioni delle onde radio
 - Luogo in cui possono sussistere campi magnetici, elettricità statica o interferenze radio
 - Tipo di software e sistema operativo utilizzati
 - Sensibilità del ricevitore e prestazioni dell'antenna del dispositivo di comunicazione
- Cambiare posto alla stampante o spostarla più vicino al computer.

• Controllo 3: la stampante da usare è stata selezionata correttamente?

Per selezionare il nome della stampante alla quale è collegata l'unità Bluetooth, procedere come indicato di seguito.

Le operazioni descritte in questa sezione si riferiscono alla stampa in Windows 7.

1. Accedere ad un account utente con i privilegi di amministratore.

2. Fare clic su Pannello di controllo (Control Panel), quindi su Periferiche e stampanti (Devices and Printers) in Hardware e suoni (Hardware and Sound).

Se si utilizza Windows Vista, fare clic su Pannello di controllo (Control Panel), quindi su Stampanti (Printers) in Hardware e suoni (Hardware and Sound).

In Windows XP, fare clic su Pannello di controllo (Control Panel), quindi su Stampanti e fax (Printers and Faxes) in Stampanti e altro hardware (Printers and Other Hardware).

3. Fare clic sull'icona della stampante per la stampa tramite la comunicazione Bluetooth.

Per impostazione predefinita, il nome dell'icona è Stampante Canon XXX (Copy X) (Canon XXX Printer (Copy X)).

Nota

- "X" è il nome del dispositivo o un numero. Il numero di cifre può essere diverso a seconda della stampante.

4. Selezionare Proprietà stampante (Printer properties).

Se si utilizza Windows Vista, scegliere Proprietà (Properties) dal menu Organizza (Organize). Se si usa Windows XP, selezionare Proprietà (Properties) dal menu File.

5. Fare clic sulla scheda Porte (Ports) e selezionare una stampante idonea da Porta (Port).

La stampante può variare a seconda di come è stata autenticata.

Per Windows 7

Se si autentica la stampante come Aggiungi dispositivo Bluetooth (Add a Bluetooth device) nel Pannello di controllo (Control Panel)

BTHnnn (Stampante Canon XXX (Copy X)) (BTHnnn (Canon XXX Printer (Copy X))) ("n" è una cifra).

Se si autentica la stampante come periferica Bluetooth tramite Impostaz. Bluetooth (Bluetooth Settings) integrata nel computer

TBPnnn (Stampante Canon XXX (Copy X)) (TBPnnn (Canon XXX Printer (Copy X))) ("n" è una cifra)

Per Windows Vista o Windows XP

Se si autentica la stampante come Periferica Bluetooth (Bluetooth device) nel Pannello di controllo (Control Panel)

BTHnnn (Stampante Canon XXX (Copy X)) (BTHnnn (Canon XXX Printer (Copy X))) ("n" è una cifra).

Se si autentica la stampante come periferica Bluetooth tramite Impostaz. Bluetooth (Bluetooth Settings) integrata nel computer

TBPnnn (Stampante Canon XXX (Copy X)) (TBPnnn (Canon XXX Printer (Copy X))) ("n" è una cifra)

6. Fare clic su OK.

• Controllo 4: viene visualizzato il messaggio "Impossibile stampare il documento"?

- Non provare a stampare di nuovo. Verificare il messaggio di errore sul display LCD. Annullare l'errore in base alle indicazioni fornite dalla sezione [Sul display LCD viene visualizzato un messaggio di errore.](#)
- Se si utilizza un driver Microsoft Bluetooth, verificare che sul computer sia attivo il servizio Stampa (HCRP) (Printing (HCRP)).

In Windows 7:

Fare clic su Pannello di controllo (Control Panel), Selezionare Dispositivi e stampanti (Devices and Printers) in Hardware e suoni (Hardware and Sound), quindi scegliere la stampante da utilizzare per la comunicazione Bluetooth. Fare clic con il pulsante destro del mouse e selezionare Proprietà (Properties).

Verificare che l'opzione Stampa (HCRP) (Printing (HCRP)) nella scheda Servizi (Services) sia selezionata.

In Windows Vista:

Fare clic su Pannello di controllo (Control Panel), Dispositivi Bluetooth (Bluetooth Devices) in Hardware e suoni (Hardware and Sound), quindi selezionare la stampante da utilizzare per la comunicazione Bluetooth e fare clic su Proprietà (Properties).

Verificare che l'opzione Stampa (HCRP) (Printing (HCRP)) nella scheda Servizi (Services) sia selezionata.

In Windows XP:

Fare clic su Pannello di controllo (Control Panel), Dispositivi Bluetooth (Bluetooth Devices) in Stampanti e altro hardware (Printers and Other Hardware), quindi selezionare la stampante da utilizzare per la comunicazione Bluetooth e fare clic su Proprietà (Properties).

Verificare che l'opzione Stampa (HCRP) (Printing (HCRP)) nella scheda Servizi (Services) sia selezionata.

Se l'opzione Stampa (HCRP) (Printing (HCRP)) non è selezionata o se il servizio Stampa (HCRP) (Printing (HCRP)) non viene rilevato, procedere come indicato di seguito e registrare la stampante.

Le operazioni descritte in questa sezione si riferiscono alla stampa in Windows 7.

1. Fare clic su Pannello di controllo (Control Panel), quindi su Periferiche e stampanti (Devices and Printers) in Hardware e suoni (Hardware and Sound).

Se si utilizza Windows Vista, fare clic su Pannello di controllo (Control Panel), quindi su Stampanti (Printers) in Hardware e suoni (Hardware and Sound).

In Windows XP, fare clic su Pannello di controllo (Control Panel), quindi su Stampanti e fax (Printers and Faxes) in Stampanti e altro hardware (Printers and Other Hardware).

2. Fare clic sull'icona della stampante  per la stampa tramite la comunicazione Bluetooth.

3. Selezionare Rimuovi dispositivo (Remove device).

Se si utilizza Windows Vista, scegliere Elimina (Delete) dal menu Organizza (Organize).

Se si usa Windows XP, selezionare Elimina (Delete) dal menu File.

4. Autenticare la stampante come dispositivo Bluetooth in Aggiungi dispositivo Bluetooth (Add a Bluetooth Device) di Pannello di controllo (Control Panel).

Se si utilizza Windows Vista o Windows XP, autenticare la stampante come dispositivo

Bluetooth in Dispositivi Bluetooth (Bluetooth Devices) di Pannello di controllo (Control Panel).

Per ulteriori informazioni sulla procedura, vedere [Registrazione della stampante](#).

- Questo messaggio viene visualizzato quando il lavoro di stampa viene inviato dalla periferica Bluetooth mentre un altro lavoro di stampa è in fase di stampa attraverso la porta USB. La stampa si avvia automaticamente al termine della coda di stampa.
- La stampa non può essere effettuata con la comunicazione Bluetooth da più di un computer alla volta. In tal caso, il messaggio viene visualizzato sul computer in fase di stand-by. La stampa si avvia automaticamente al termine della coda di stampa.

- **Controllo 5: MP Drivers è stato installato dopo la registrazione della stampante in Aggiungi dispositivo Bluetooth (Add a Bluetooth Device) (Dispositivi Bluetooth (Bluetooth Devices) in Windows Vista o Windows XP)?**

Se MP Drivers è stato installato dopo aver registrato la stampante come dispositivo Bluetooth in Aggiungi dispositivo Bluetooth (Add a Bluetooth Device) (Dispositivi Bluetooth (Bluetooth Devices) in Windows Vista o Windows XP), eliminare la stampante e ripeterne la registrazione.

Per ulteriori informazioni sulla procedura, vedere [Preparazione](#).

[Inizio pagina](#) ↑

Guida Avanzata

Guida Avanzata > Comunicazione Bluetooth > Caratteristiche

B019

Caratteristiche

Metodo di comunicazione	Bluetooth v2.0
Velocità massima	1,44 Mbps
Uscita	Bluetooth Power Class 2
Distanza di comunicazione	Distanza di funzionamento: circa 10 m/33 piedi * * Può variare a seconda di diversi fattori, tra cui la presenza di ostacoli tra le apparecchiature di comunicazione, le condizioni delle onde radio, la presenza di campi magnetici attorno a forni a microonde e a luoghi in cui possono esserci interferenze elettrostatiche e radio, i tipi di software e sistemi operativi utilizzati, la sensibilità del ricevitore e le prestazioni dell'antenna dell'apparecchiatura di comunicazione.
Profilo	SPP (Serial Port Profile/Profilo porta seriale) OPP (Object Push Profile/Profilo invio oggetti) BIP (Basic Imaging Profile/Profilo base di imaging) HCRP (Hardcopy Cable Replacement Profile/Profilo sostituzione cavo fisico)
PC compatibili	Computer nei quali sia installato un modulo Bluetooth interno o ai quali sia collegato un adattatore Bluetooth opzionale (disponibile presso numerose case produttrici). Sistema operativo/Software: Microsoft Windows 7 (è necessario che siano soddisfatte tutte le condizioni seguenti) <ul style="list-style-type: none"> • In Hardware e suoni (Hardware and Sound) all'interno di Pannello di controllo (Control Panel), viene visualizzato Aggiungi dispositivo Bluetooth (Add a Bluetooth Device) • Deve essere installato Bluetooth Stack per Windows di Toshiba Versione 7.00.00 o successiva Microsoft Windows Vista (è necessario che siano soddisfatte tutte le condizioni seguenti) <ul style="list-style-type: none"> • L'opzione Dispositivi Bluetooth (Bluetooth Devices) viene visualizzata in Hardware e suoni (Hardware and Sound) nel Pannello di controllo (Control Panel) • Deve essere installato Bluetooth Stack per Windows Toshiba versione 5.10.04 o successive Microsoft Windows XP (è necessario che siano soddisfatte tutte le condizioni seguenti) <ul style="list-style-type: none"> • Deve essere installato Windows XP SP2 o versioni successive e l'opzione Periferiche Bluetooth (Bluetooth Devices) viene visualizzata in Stampanti e altro hardware (Printers and Other Hardware) nel Pannello di controllo (Control Panel) • Deve essere installato Bluetooth Stack per Windows Toshiba versione 3.00.10 o successive
Banda di frequenza	2,4 GHz (2,400 GHz - 2,4835 GHz)
Alimentazione	Fornita dalla porta di stampa diretta sulla stampante, CC da 4,4 V a 5,25 V
Massimo consumo energetico	500 mW (MAX)
Temperatura operativa	da 5°C a 35°C (da 41°F a 95°F)
Umidità operativa	10-90% UR (senza condensa)
Dimensioni (Larghezza x Profondità x Altezza)	18,5 (L) x 47,5 (P) x 8,7 (A) mm (con base attaccata) 0,73 (L) x 1,87 (P) x 0,35 (A) pollici

Peso	Circa 7 g (0,25 once)
------	-----------------------

[Inizio pagina ↑](#)

Guida Avanzata

Guida Avanzata > Modifica delle impostazioni della stampante

Modifica delle impostazioni della stampante

- ➔ Modifica delle impostazioni della stampante sul display LCD
- ➔ Modifica delle impostazioni della stampante dal computer

Inizio pagina 

Guida Avanzata

Guida Avanzata > Modifica delle impostazioni della stampante > Modifica delle impostazioni della stampante sul display LCD

Modifica delle impostazioni della stampante sul display LCD

- ➔ Modifica delle impostazioni della stampante sul display LCD
- ➔ Imp. aliment. carta com. (Plain paper feed settings)
- ➔ Impostazioni di stampa (Print settings)
- ➔ Impostazioni utente periferica (Device user settings)
- ➔ Impost. stampa cellulare (Mobile phone print settings)
- ➔ Impostazione Bluetooth (Bluetooth settings)
- ➔ Impostazioni stampa PictBridge (PictBridge print settings)
- ➔ Selezione lingua (Language selection)
- ➔ Ripristina impostazione (Reset setting)

Inizio pagina 

Guida Avanzata

Guida Avanzata > Modifica delle impostazioni della stampante > Modifica delle impostazioni della stampante sul display LCD > Modifica delle impostazioni della stampante sul display LCD

U066

Modifica delle impostazioni della stampante sul display LCD

In questa sezione viene descritta la procedura per modificare le impostazioni nella schermata Impostazioni periferica (Device settings) utilizzando come esempio la procedura per specificare il valore di Quantità estensione copia (Extended copy amount).

1. Verificare che la stampante sia accesa.



2. Selezionare l'icona Impostazione (Setup) nella schermata HOME.

Nota

- Per ulteriori informazioni su come selezionare un menu nella schermata HOME, vedere [Descrizione della stampante](#).



3. Selezionare Impostazioni periferica (Device settings), quindi premere il pulsante **OK**.

Viene visualizzata la schermata Impostazioni periferica (Device settings).

4. Premere il pulsante ▲▼ per selezionare la voce delle impostazioni, quindi premere il pulsante **OK**.

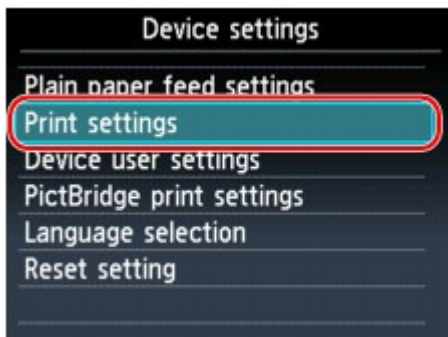

Viene visualizzata la schermata delle impostazioni relative alla voce selezionata.

5. Premere il pulsante ▲▼ per selezionare il menu, quindi premere il pulsante **OK**.

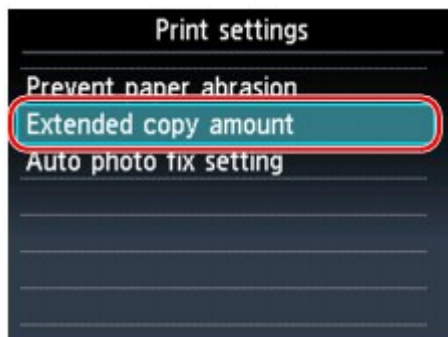

6. Premere il pulsante ▲▼ per selezionare la voce delle impostazioni, quindi premere il pulsante **OK**.

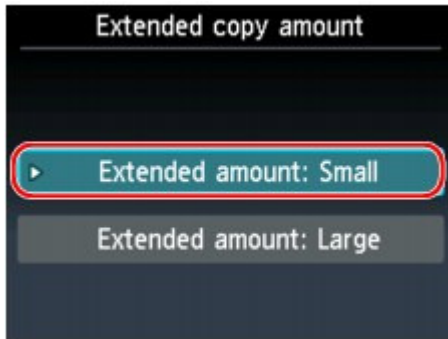

- ➔ Imp. aliment. carta com. (Plain paper feed settings)
- ➔ Impostazioni di stampa (Print settings)
- ➔ Impostazioni utente periferica (Device user settings)
- ➔ Impost. stampa cellulare (Mobile phone print settings)
- ➔ Impostazione Bluetooth (Bluetooth settings)
- ➔ Impostazioni stampa PictBridge (PictBridge print settings)
- ➔ Selezione lingua (Language selection)
- ➔ Ripristina impostazione (Reset setting)

Inizio pagina ↕

Guida Avanzata

[Guida Avanzata](#) > [Modifica delle impostazioni della stampante](#) > [Modifica delle impostazioni della stampante sul display LCD](#) > [Imp. aliment. carta com. \(Plain paper feed settings\)](#)

U083

Imp. aliment. carta com. (Plain paper feed settings)

Specifica l'alimentazione carta per i formati A4, Letter, A5 e B5 (carta comune).

Nota

- La carta in formato A4, Letter, A5 e B5 può essere caricata nel cassetto. Caricare la carta di altri formati nel vassoio posteriore.
-

[Inizio pagina](#) ↑

Guida Avanzata

Guida Avanzata > Modifica delle impostazioni della stampante > Modifica delle impostazioni della stampante sul display LCD > Impostazioni di stampa (Print settings)

U075

Impostazioni di stampa (Print settings)

- **Previene abrasione carta (Prevent paper abrasion)**

Selezionare questa impostazione solo se la superficie di stampa presenta delle macchie.

Importante

- Dopo la stampa, assicurarsi di ripristinare l'impostazione DISATTIVATO (OFF) poiché la velocità o la qualità di stampa potrebbero risultare ridotte.

- **Quantità estensione copia (Extended copy amount)**

Consente di selezionare l'area dell'immagine che si estende fuori dalla carta quando si esegue la stampa senza bordo (completa). I bordi potrebbero risultare leggermente tagliati, poiché l'immagine copiata viene ingrandita per riempire l'intero foglio. Se necessario, è possibile modificare la larghezza da ritagliare dai bordi dell'immagine originale.

Se si seleziona Qtà estensione: grande (Extended amount: Large), l'area ritagliata sarà più grande.

Importante

- Questa impostazione può essere selezionata nei seguenti casi:
 - Durante l'esecuzione della copia senza bordo
 - Senza bordo (Borderless) è selezionato per Bordo (Border) durante la stampa da foto stampate

Nota

- Se la stampa include dei margini anche se è stata selezionata l'impostazione Senza bordo, è possibile ovviare a tale problema specificando Qtà estensione: grande (Extended Amount: Large).

- **Impost. correz. automatica foto (Auto photo fix setting)**

Quando si seleziona ATTIVATO (ON), è possibile scegliere di stampare le foto con le informazioni Exif registrate nei file immagine nei seguenti casi.

- Quando si stampa da una scheda di memoria o da un'unità flash USB, per Corr.foto (Photo fix) viene selezionato Correz. auto. foto (Auto photo fix)
- Quando si stampa con una periferica compatibile con PictBridge che soddisfa le seguenti condizioni:
 - L'opzione di stampa nella periferica compatibile con PictBridge è impostata su Predefinita (Default)
 - È stato selezionato Correz. auto. foto (Auto photo fix) per Corr.foto (Photo fix) in Impostazioni stampa PictBridge (PictBridge print settings)

Inizio pagina 

Guida Avanzata

Guida Avanzata > Modifica delle impostazioni della stampante > Modifica delle impostazioni della stampante sul display LCD > Impostazioni utente periferica (Device user settings)

U077

Impostazioni utente periferica (Device user settings)

• Formato visualizzazione data (Date display format)

Consente di modificare il formato di visualizzazione delle date di scatto stampate.

Nota

- Se è selezionata l'opzione ATTIV. (ON) per Stampa data (Print date) nella schermata delle impostazioni di stampa durante la stampa da una scheda di memoria o da un'unità flash USB, la data di scatto della foto viene stampata nel formato di visualizzazione selezionato. Per informazioni sulle impostazioni di stampa, vedere [Impostazione delle voci](#).
- Il formato della data di scatto è specificato nell'impostazione DPOF dalla stampa DPOF.

• Attributo lettura/scrittura (Read/write attribute)

Determina se è possibile scrivere i dati da un computer sulle schede di memoria.

Importante

- Prima di modificare questa impostazione, rimuovere la scheda di memoria. Per ulteriori informazioni, vedere [Impostazione dello slot della scheda come unità scheda di memoria del computer](#).
- Se per questa impostazione si seleziona Lett/scrittura da PC (Writable from PC), non sarà possibile stampare le foto di una scheda di memoria utilizzando il pannello dei comandi della stampante. Dopo avere utilizzato l'unità dedicata della scheda di memoria, ripristinare l'impostazione Sola lettura da PC (Not writable from PC). Quando si spegne la stampante, la selezione dell'opzione Lett/scrittura da PC (Writable from PC) viene annullata e alla successiva accensione l'opzione attiva sarà nuovamente Sola lettura da PC (Not writable from PC).

• Impostazione modalità silenziosa (Quiet mode setting)

Abilita questa funzione sulla stampante per ridurre il rumore legato al funzionamento, ad esempio per operazioni di stampa notturne.

Se si abilita questa funzione si riduce il rumore generato durante le operazioni seguenti:

- Copia
- Stampa da una scheda di memoria/unità flash USB
- Stampa da una foto stampata
- Stampa da una periferica compatibile con PictBridge
- Stampa da un telefono cellulare
- Stampa di un modulo modello.

Importante

- È possibile che la velocità di funzionamento risulti ridotta rispetto a quando la funzione è impostata su DISATTIVATO (OFF).
- In base all'impostazione della stampante, questa funzione potrebbe non essere efficace. Inoltre, alcuni rumori, ad esempio quelli di preparazione alla stampa, non vengono ridotti.

Nota

- È inoltre possibile ridurre il rumore prodotto durante la stampa o la scansione. Per ridurre il rumore, è necessario configurare le relative impostazioni sul computer.
 - Per informazioni sul rumore durante la scansione, vedere [Scheda Scanner](#).
 - Per le informazioni sul rumore durante la stampa, vedere [Riduzione del rumore della stampante](#).

- **Impost. visualizzaz. guida (Guide display settings)**

Consente di modificare l'ora prima della visualizzazione della guida sul display LCD oppure di scegliere di non visualizzarla.

- **Ripetizione tasti (Key repeat)**

Consente di attivare/disattivare l'immissione continua quando si tiene premuto il pulsante ▲, ▼, ◀, ▶, +, or - durante l'impostazione del numero di copie, della modifica delle foto visualizzate sul display LCD, della percentuale di ingrandimento e così via.

[Inizio pagina ↑](#)

Guida Avanzata

Guida Avanzata > Modifica delle impostazioni della stampante > Modifica delle impostazioni della stampante sul display LCD > Impost. stampa cellulare (Mobile phone print settings)

U078

Impost. stampa cellulare (Mobile phone print settings)

Quando si stampa da un telefono cellulare tramite la comunicazione Bluetooth, questa opzione consente di selezionare le impostazioni di stampa quali il formato pagina, il tipo di supporto, il layout e così via. Per ulteriori informazioni sulla stampa da un telefono cellulare mediante la comunicazione Bluetooth, vedere [Stampa da cellulare tramite la comunicazione Bluetooth](#).

Nota

- Questo menu viene visualizzato solo se è collegata l'unità Bluetooth opzionale.

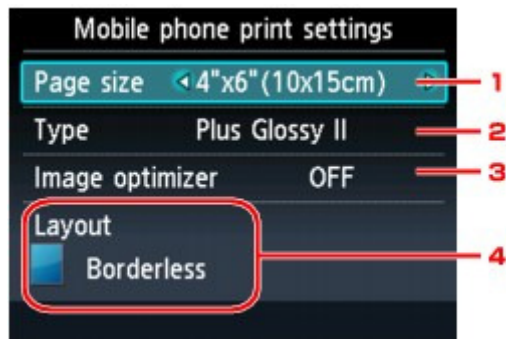

1. For. pag. (Page size)

Selezionare il formato pagina per stampare le foto salvate su un telefono cellulare.

2. Tipo (Type) (Tipo di supporto)

Selezionare il tipo di supporto per stampare le foto salvate su un telefono cellulare.

3. Image optimizer

Selezionare ATT. (ON) per correggere e rifinire i contorni irregolari quando si esegue la stampa.

4. Layout

Selezionare il layout delle foto in base alla carta per stampare.

Stampa adesivo (Sticker print):

Adesivi x16

Stampa su carta non adesiva:

Con bordo (Bordered) x 1, x 2, x 4, x 8

Senza bordo (Borderless) x 1, x 2, x 4, x 8

Misto (Mixed) 1, 2, 3

Nota

- Se è selezionato Carta comune (Plain paper) come tipo di supporto, è possibile selezionare solo il layout con bordo.
- È possibile selezionare Misto 1 (Mixed 1), Misto 2 (Mixed 2) o Misto 3 (Mixed 3) solo quando il formato pagina è impostato su A4 o su LTR(8,5"x11") (8.5"x11"(LTR)).

Guida Avanzata

Guida Avanzata > Modifica delle impostazioni della stampante > Modifica delle impostazioni della stampante sul display LCD > Impostazione Bluetooth (Bluetooth settings)

U079

Impostazione Bluetooth (Bluetooth settings)

È possibile modificare il nome della stampante, la passkey, ecc. nella schermata Impostaz. Bluetooth (Bluetooth settings).

Per ulteriori informazioni sulla stampa da un telefono cellulare mediante la comunicazione Bluetooth, vedere [Stampa da cellulare tramite la comunicazione Bluetooth](#).

Per ulteriori informazioni sulla stampa da un computer tramite comunicazione Bluetooth, vedere [Comunicazione Bluetooth](#).

Nota

- Questo menu viene visualizzato solo se è collegata l'unità Bluetooth opzionale.

• **Selez. nome periferica (Select device name)**

Consente di specificare il nome della stampante che viene visualizzato su una periferica compatibile Bluetooth.

Ad esempio, se si imposta questa opzione su XXX-2, la stampante sarà visualizzata come "Canon XXX-2" sulla periferica Bluetooth. L'impostazione predefinita è XXX-1 (dove "XXX" è il nome della stampante).

• **Impostaz. rifiuto accesso (Access refusal setting)**

La selezione di ATT. (ON) comporta la disattivazione della ricerca della stampante da parte di una periferica compatibile Bluetooth.

• **Impostazioni di protezione (Security settings)**

Se si seleziona Attiva (Enable), diventa effettiva la passkey impostata nella schermata Modifica passkey (Change passkey). L'impostazione di una passkey consente di impedire l'accesso indesiderato da parte di altre periferiche Bluetooth. È possibile scegliere una delle modalità di protezione seguenti.

- **Modalità 2 (Mode 2)**

Questa modalità viene attivata con protezione abilitata a livello di servizio.

La passkey viene richiesta quando si stampa tramite la comunicazione Bluetooth.

Dopo aver impostato la modalità di protezione, si consiglia di effettuare una stampa di prova tramite la comunicazione Bluetooth.

Se la stampa non si avvia, cambiare la modalità di protezione e riprovare.

- **Modalità 3 (consigliata) (Mode 3(recommended))**

Questa modalità viene attivata con sicurezza abilitata a livello di link.

Quando una periferica Bluetooth comunica con la stampante viene richiesta la passkey.

In genere è necessario selezionare questa modalità.

• **Modifica passkey (Change passkey)**

Consente di modificare la passkey. La passkey è un numero a quattro cifre utilizzato per impedire l'accesso indesiderato da parte di altre periferiche Bluetooth.

Il valore iniziale è "0000".

Dopo avere modificato la passkey, potrebbe venire richiesto di inserire quella nuova su una periferica Bluetooth, anche se questa in precedenza poteva accedere alla stampante. In tal caso, inserire la nuova passkey della periferica.

Guida Avanzata

Guida Avanzata > Modifica delle impostazioni della stampante > Modifica delle impostazioni della stampante sul display LCD > Impostazioni stampa PictBridge (PictBridge print settings)

U080

Impostazioni stampa PictBridge (PictBridge print settings)

È possibile modificare le impostazioni di stampa quando si stampa da una periferica compatibile con PictBridge.

Configurare le impostazioni di stampa su Predefinita (Default) nella periferica compatibile con PictBridge quando si desidera stampare in base alle impostazioni della stampante.

Per modificare le impostazioni di stampa dalla periferica compatibile con PictBridge, vedere [Impostazioni da una periferica compatibile con PictBridge](#).

Schermata Impostazioni stampa PictBridge (PictBridge print settings)

Consente di selezionare la qualità di stampa quando si stampa direttamente da una periferica compatibile con PictBridge.

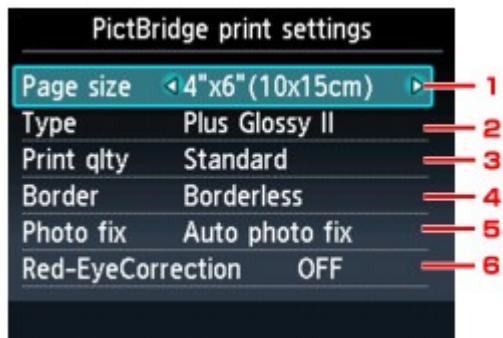

1. For. pag. (Page size)

Consente di selezionare il formato carta quando si stampa direttamente da una periferica compatibile con PictBridge.

Quando si selezionano le impostazioni PictBridge dalla stampante, impostare Formato carta (Paper size) su Predefinita (Default) nella periferica compatibile con PictBridge.

2. Tipo (Type) (Tipo di supporto)

Consente di selezionare il tipo di supporto quando si stampa direttamente da una periferica compatibile con PictBridge.

Quando si selezionano le impostazioni PictBridge dalla stampante, impostare Tipo di carta (Paper type) su Predefinita (Default) nella periferica compatibile con PictBridge.

3. Qual. st. (Print qlty) (Qualità di stampa)

Consente di selezionare la qualità di stampa quando si stampa direttamente da una periferica compatibile con PictBridge.

4. Bordo (Border) (Stampa con o senza bordo)

Consente di selezionare la stampa con o senza bordo.

Quando si selezionano le impostazioni PictBridge dalla stampante, impostare Layout su Predefinita (Default) nella periferica compatibile con PictBridge.

5. Corr.foto (Photo fix)

Consente di selezionare la correzione automatica o manuale dell'immagine.

Se si seleziona Correz. auto. foto (Auto photo fix), la scena o il viso di una persona di una foto scattata viene riconosciuto e viene applicata automaticamente la correzione più adatta per ogni foto. È possibile oscurare un volto per la stampa grazie all'aumento della retroilluminazione. Questa funzione consente inoltre l'analisi di una scena, ad esempio un

paesaggio, una scena notturna, un ritratto e così via, e corregge automaticamente ciascuna scena con il colore, la luminosità o il contrasto più adatto per la stampa.

Nota

- Per impostazione predefinita, le foto di una periferica compatibile con PictBridge vengono stampate con la correzione automatica applicata.
- Se i risultati di stampa con l'opzione Correz. auto. foto (Auto photo fix) selezionata per Corr.foto (Photo fix) non sono soddisfacenti, selezionare Correz. manuale (Manual correction), quindi specificare ciascuna voce di impostazione avanzata.
 - ➔ **Schermata Correz. manuale (Manual correction)**
- Se è selezionata l'opzione Nessuna correz. (No correction), le foto vengono stampate senza correzione.

6. Correz. occhi rossi (Red-EyeCorrection)

Selezionare ATTIV. (ON) per correggere l'effetto occhi rossi dei ritratti causato dal flash. In base al tipo di foto, l'effetto occhi rossi potrebbe non venire corretto oppure potrebbero venire corrette parti diverse dagli occhi.

Schermata Correz. manuale (Manual correction)

Selezionare Correz. manuale (Manual correction) per Corr.foto (Photo fix), quindi premere il pulsante Funzione di destra per visualizzare la schermata seguente.

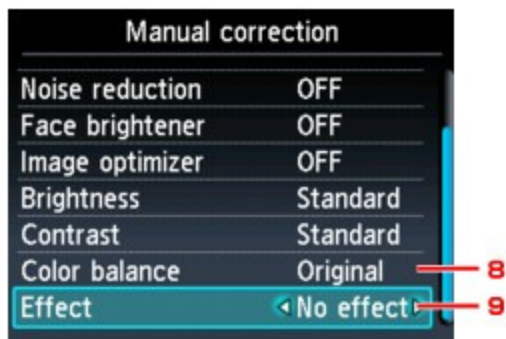
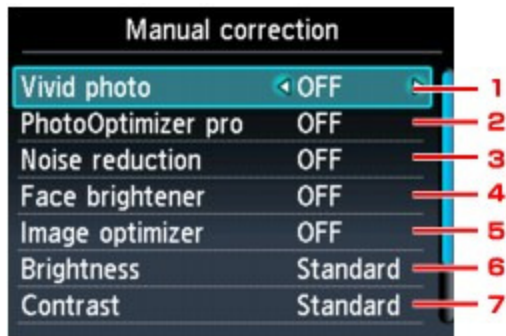

1. Vivid Photo

Rende più vivaci i colori verde e blu.

2. PhotoOptimizer pro

Consente di ottimizzare automaticamente la luminosità e la tonalità di una foto.

3. Riduzione rumore (Noise reduction)

Consente di ridurre il rumore nelle aree blu, ad esempio il cielo, e nelle aree nere.

4. Schiarisci viso (Face brightener)

Consente di schiarire un volto oscurato in una foto in controluce.

5. Image optimizer

Consente di correggere e smussare i contorni frastagliati prima della stampa.

6. Luminosità (Brightness)

Consente di regolare la luminosità.

7. Contrasto (Contrast)

Consente di regolare il contrasto.

8. Bilanc. colore (Color balance)

Consente di regolare la tonalità del colore. Ad esempio, è possibile aumentare il rosso o il giallo per la regolazione del colore della pelle.

9. Effetto (Effect)

Consente di applicare effetti speciali alla foto, come la stampa in tonalità seppia o con illustrazioni.

[Inizio pagina](#) ↕

Guida Avanzata

[Guida Avanzata](#) > [Modifica delle impostazioni della stampante](#) > [Modifica delle impostazioni della stampante sul display LCD](#) > [Selezione lingua \(Language selection\)](#)

U081

Selezione lingua (Language selection)

Consente di modificare la lingua in cui vengono visualizzati i messaggi e i menu sul display LCD.

[Inizio pagina](#) ↑

Guida Avanzata

[Guida Avanzata](#) > [Modifica delle impostazioni della stampante](#) > [Modifica delle impostazioni della stampante sul display LCD](#) > [Ripristina impostazione \(Reset setting\)](#)

U082

Ripristina impostazione (Reset setting)

È possibile ripristinare le impostazioni predefinite.

Nota

- Non è possibile ripristinare le impostazioni predefinite dei seguenti elementi:
 - La lingua visualizzata sul display LCD
 - La posizione corrente della testina di stampa
 - L'impostazione Attributo lettura/scrittura (Read/write attribute)
-

[Inizio pagina](#) ↑

Guida Avanzata

[Guida Avanzata](#) > [Modifica delle impostazioni della stampante](#) > [Modifica delle impostazioni della stampante dal computer](#)

Modifica delle impostazioni della stampante dal computer

- ➔ [Modifica delle opzioni di stampa](#)
- ➔ [Registrazione di un profilo di stampa utilizzato frequentemente](#)
- ➔ [Impostazione dell'alimentazione carta per la carta comune](#)
- ➔ [Gestione di accensione e spegnimento della stampante](#)
- ➔ [Riduzione del rumore della stampante](#)
- ➔ [Modifica della modalità di funzionamento della stampante](#)

[Inizio pagina](#) ↕

Guida Avanzata

Guida Avanzata > Modifica delle impostazioni della stampante > Modifica delle impostazioni della stampante dal computer
> Modifica delle opzioni di stampa

P413

Modifica delle opzioni di stampa

È possibile modificare le impostazioni dettagliate del driver di stampa per i dati di stampa inviati da un'applicazione software.

Selezionare questa casella di controllo se parte dei dati immagine risulta tagliata, se l'alimentazione carta scelta durante la stampa risulta diversa dalle impostazioni del driver oppure se si verificano errori di stampa.

Di seguito viene descritta la procedura per modificare le opzioni di stampa.

1. Aprire la **finestra delle impostazioni del driver della stampante**
2. Fare clic su **Opzioni di stampa... (Print Options...)** nella scheda **Imposta pagina (Page Setup)**

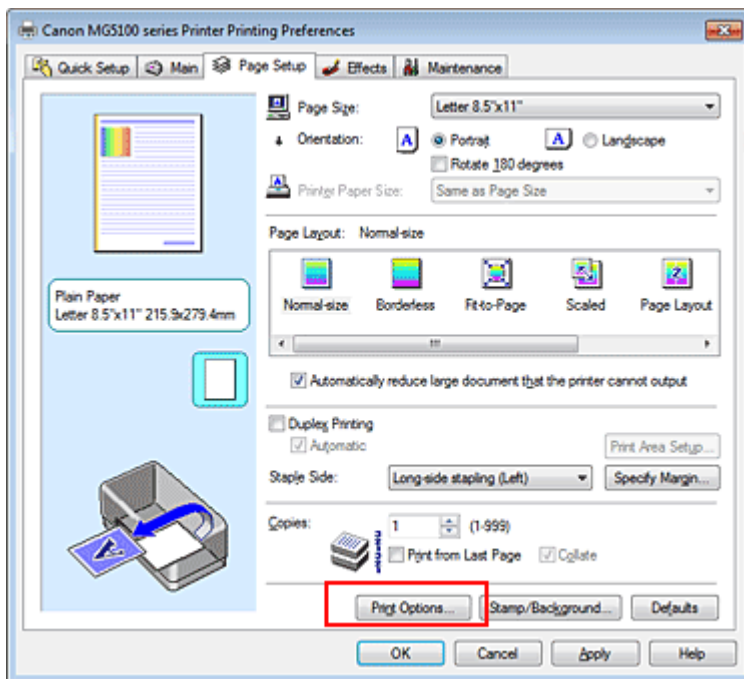

Viene visualizzata la finestra di dialogo **Opzioni di stampa (Print Options)**.

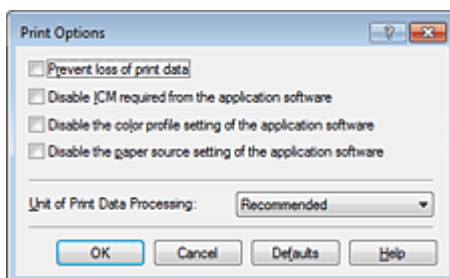

Nota

- Quando si utilizza il driver della stampante XPS, alcune funzioni non sono disponibili.

3. Modificare le singole impostazioni

Se necessario, modificare l'impostazione di ciascun elemento, quindi fare clic su OK.
Viene visualizzata nuovamente la scheda Imposta pagina (Page Setup).

[Inizio pagina](#) ↕

Guida Avanzata

Guida Avanzata > Modifica delle impostazioni della stampante > Modifica delle impostazioni della stampante dal computer
> Registrazione di un profilo di stampa utilizzato frequentemente

P417

Registrazione di un profilo di stampa utilizzato frequentemente

È possibile registrare un profilo di stampa utilizzato frequentemente in Impostazioni comuni (Commonly Used Settings) nella scheda Impostazione rapida (Quick Setup). I profili di stampa non necessari possono essere eliminati in qualsiasi momento.

Di seguito viene descritta la procedura per registrare un profilo di stampa.

Registrazione di un profilo di stampa

1. Aprire la finestra delle impostazioni del driver della stampante
2. Impostare gli elementi necessari

Da Impostazioni comuni (Commonly Used Settings) nella scheda Impostazione rapida (Quick Setup), selezionare il profilo di stampa da utilizzare e, se necessario, modificare le impostazioni in Funzioni aggiuntive (Additional Features).

È anche possibile registrare gli elementi necessari nelle schede Principale (Main), Imposta pagina (Page Setup) ed Effetti (Effects).

Nota

- La scheda Effetti (Effects) non può essere utilizzata con il driver della stampante XPS.

3. Fare clic su Salva... (Save...)

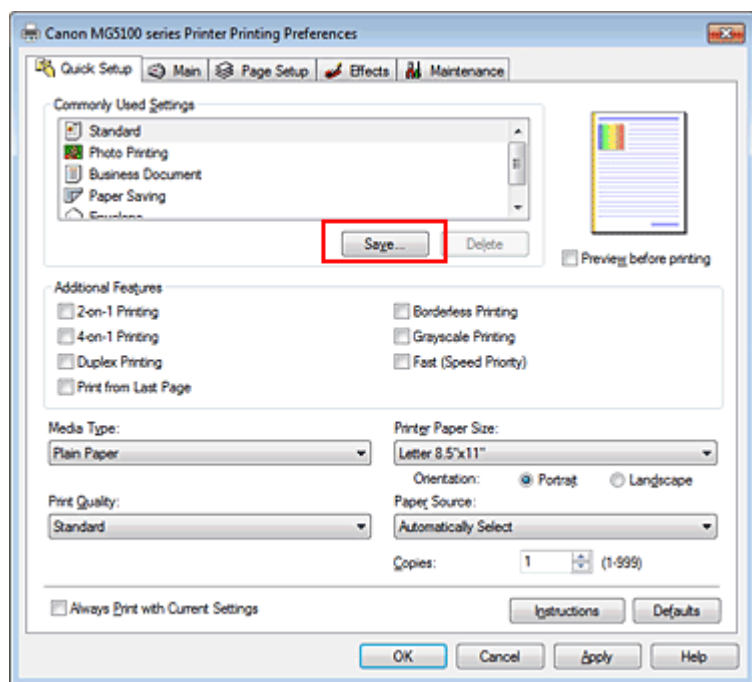

Viene visualizzata la finestra di dialogo Salva impostazioni comuni (Save Commonly Used Settings).

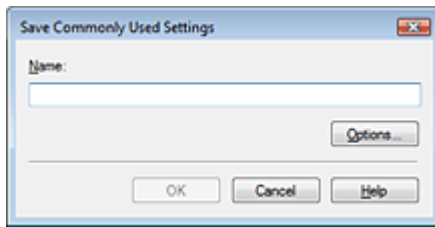

4. Salvare le impostazioni

Immettere un nome nel campo Nome (Name) e, se necessario, impostare gli elementi in Opzioni... (Options...). Quindi fare clic su OK.

Il profilo di stampa viene salvato e la scheda Impostazione rapida (Quick Setup) viene visualizzata nuovamente.

Il nome e l'icona vengono aggiunti all'elenco Impostazioni comuni (Commonly Used Settings).

Importante

- Per salvare il formato della pagina, l'orientamento e il numero di copie impostato per ciascun foglio, fare clic su Opzioni... (Options...) e selezionare ciascuna voce.

Nota

- Se si reinstalla il driver della stampante o se ne aggiorna la versione, le impostazioni di stampa registrate verranno eliminate da Impostazioni comuni (Commonly Used Settings). Le impostazioni di stampa registrate non possono essere salvate e mantenute. Se un profilo è stato eliminato, registrare nuovamente le impostazioni di stampa.

Eliminazione di un profilo di stampa non necessario

1. Selezionare il profilo di stampa da eliminare

Selezionare il profilo di stampa che si desidera eliminare dall'elenco Impostazioni comuni (Commonly Used Settings) della scheda Impostazione rapida (Quick Setup).

2. Eliminare il profilo di stampa

Fare clic su Elimina (Delete). Quando viene visualizzato il messaggio di conferma, fare clic su OK. Il profilo di stampa selezionato viene eliminato dall'elenco Impostazioni comuni (Commonly Used Settings).

Nota

- I profili di stampa che vengono registrati con le impostazioni iniziali non possono essere eliminati.

Guida Avanzata

Guida Avanzata > Modifica delle impostazioni della stampante > Modifica delle impostazioni della stampante dal computer > Impostazione dell'alimentazione carta per la carta comune

P032

Impostazione dell'alimentazione carta per la carta comune

Quando si seleziona Selezione automatica (Automatically Select) da Alimentazione carta (Paper Source), è possibile utilizzare il driver della stampante per selezionare l'alimentazione carta per la carta comune.

Di seguito viene descritta la procedura per impostare l'alimentazione carta.



Impostazione alimentazione carta per carta comune (Paper Source Setting for Plain Paper)

1. Aprire la **finestra delle impostazioni del driver della stampante**
2. Fare clic su **Impostazione alimentazione carta per carta comune (Paper Source Setting for Plain Paper)** nella scheda **Manutenzione (Maintenance)**

Viene visualizzata la finestra di dialogo **Impostazione alimentazione carta per carta comune (Paper Source Setting for Plain Paper)**.

Nota

- Se la stampante è spenta o la comunicazione bidirezionale è disattivata, è possibile che venga visualizzato un messaggio perché il computer non riesce a rilevare lo stato della stampante. In tal caso, fare clic su OK per visualizzare le impostazioni più recenti specificate nel computer in uso.

3. Trasmettere le impostazioni

Selezionare l'alimentazione per la carta comune, quindi fare clic sul pulsante **Invia (Send)**.

Da questo momento in poi vengono attivate le impostazioni selezionate.

Importante

- Le descrizioni riportate nel manuale della stampante presumono che la carta comune venga prelevata dal cassetto. Se si modifica l'impostazione dell'alimentazione carta, sostituire tutte le istanze di "cassetto" con la nuova alimentazione carta.

Inizio pagina 

Guida Avanzata

[Guida Avanzata](#) > [Modifica delle impostazioni della stampante](#) > [Modifica delle impostazioni della stampante dal computer](#)
> [Gestione di accensione e spegnimento della stampante](#)

P414

Gestione di accensione e spegnimento della stampante

Questa funzione consente di gestire l'alimentazione dal driver della stampante.

Di seguito viene descritta la procedura per gestire l'alimentazione della stampante.



Spegni (Power Off)

La funzione Spegni (Power Off) provoca lo spegnimento della stampante. Se si utilizza questa funzione, non sarà possibile accendere la stampante dal driver della stampante.

1. Aprire la finestra delle impostazioni del driver della stampante

2. Eseguire l'operazione di spegnimento

Fare clic su Spegni (Power Off) nella scheda Manutenzione (Maintenance). Quando viene visualizzato il messaggio di conferma, fare clic su OK.

L'alimentazione della stampante si disattiva e viene visualizzata nuovamente la scheda Manutenzione (Maintenance).

[Inizio pagina](#) ↕

Guida Avanzata

Guida Avanzata > Modifica delle impostazioni della stampante > Modifica delle impostazioni della stampante dal computer
> Riduzione del rumore della stampante

P034

Riduzione del rumore della stampante

Questa funzione consente di ridurre il rumore di funzionamento. Selezionarla se si desidera ridurre il rumore prodotto dalla stampante, ad esempio di notte e in altri casi analoghi. L'utilizzo di questa funzione può rallentare la velocità di stampa.

Di seguito viene descritta la procedura per utilizzare la modalità silenziosa.



Modalità silenziosa (Quiet Mode)

1. Aprire la [finestra delle impostazioni del driver della stampante](#)
2. Fare clic su Modalità silenziosa (Quiet Mode) nella scheda Manutenzione (Maintenance)

Viene visualizzata la finestra di dialogo Modalità silenziosa (Quiet Mode).

3. Impostare la modalità silenziosa

Se necessario, specificare uno dei seguenti elementi:

Non usare la modalità silenziosa (Do not use quiet mode)

I rumori di funzionamento sono ai livelli normali.

Usa sempre la modalità silenziosa (Always use quiet mode)

Selezionare questa opzione quando si desidera ridurre i rumori di funzionamento.

Usa la modalità silenziosa nell'intervallo di tempo specificato (Use quiet mode within specified time)

È possibile attivare il funzionamento silenzioso durante un intervallo di tempo specifico.

Impostare l'Ora inizio (Start time) e l'Ora fine (End time) di attivazione della modalità silenziosa.



Importante

- Gli orari specificati in Ora inizio (Start time) e Ora fine (End time) devono essere diversi.

4. Trasmettere le impostazioni

Verificare che la stampante sia accesa e fare clic su Invia (Send).

Fare clic su OK quando viene visualizzato il messaggio di conferma.

Da questo momento in poi vengono attivate le impostazioni.



Nota

- In base all'alimentazione carta e alle impostazioni della qualità di stampa, gli effetti della modalità silenziosa potrebbero risultare ridotti.

Guida Avanzata

Guida Avanzata > Modifica delle impostazioni della stampante > Modifica delle impostazioni della stampante dal computer
> Modifica della modalità di funzionamento della stampante

P035

Modifica della modalità di funzionamento della stampante

Se necessario, alternare le varie modalità di funzionamento della stampante.

Di seguito viene descritta la procedura per configurare Impostazioni personalizzate (Custom Settings):



Impostazioni personalizzate (Custom Settings)

1. Aprire la [finestra delle impostazioni del driver della stampante](#)
2. Assicurarsi che la stampante sia accesa, quindi fare clic su [Impostazioni personalizzate \(Custom Settings\)](#) nella scheda [Manutenzione \(Maintenance\)](#).

Viene aperta la finestra di dialogo [Impostazioni personalizzate \(Custom Settings\)](#).

Nota

- Se la stampante è spenta o la comunicazione bidirezionale è disattivata, è possibile che venga visualizzato un messaggio perché il computer non riesce a rilevare lo stato della stampante. In tal caso, fare clic su OK per visualizzare le impostazioni più recenti specificate nel computer in uso.

3. Se necessario, specificare le seguenti impostazioni:

Preveni abrasione carta (Prevent paper abrasion)

Per prevenire l'abrasione della carta nelle stampe ad alta densità, è possibile aumentare lo spazio fra la testina di stampa e la carta.

Selezionare la casella di controllo per utilizzare questa funzione.

Allinea testine di stampa manualmente (Align heads manually)

In genere, la funzione Allineamento testina di stampa (Print Head Alignment) nella scheda [Manutenzione \(Maintenance\)](#) è impostata sull'allineamento automatico, tuttavia è possibile modificarla per utilizzare l'allineamento manuale.

Se una volta eseguito l'allineamento automatico della testina non si è soddisfatti dei risultati della stampa, consultare " [Allineamento della posizione della testina di stampa](#) " ed eseguire l'allineamento manuale della testina.

Selezionare questa casella di controllo per eseguire l'allineamento manuale della testina.

Deselezionare questa casella di controllo per eseguire l'allineamento automatico della testina.

Tempo di attesa asciugatura (Ink Drying Wait Time)

È possibile impostare la durata del periodo di attesa della stampante prima dell'avvio della stampa della pagina successiva. Trascinare l'indicatore scorrevole verso destra per aumentare il tempo di attesa e verso sinistra per diminuirlo.

Se il foglio è macchiato perché la pagina successiva viene espulsa prima che si sia asciugato l'inchiostro sulla pagina stampata, aumentare il tempo di attesa dell'asciugatura.

La riduzione del tempo di asciugatura consente di aumentare la velocità di stampa.

4. Trasmettere le impostazioni

Fare clic su [Invia \(Send\)](#) e quindi su [OK](#) quando viene visualizzato il messaggio di conferma.

La stampante utilizzerà quindi le impostazioni modificate.

Guida Avanzata

Guida Avanzata > Risoluzione dei problemi

Risoluzione dei problemi

- ➔ Se si verificano errori
- ➔ Non è possibile accendere la stampante
- ➔ Sul display LCD viene visualizzato un messaggio di errore
- ➔ Contenuto del display LCD non visibile
- ➔ Sul display LCD viene visualizzata una lingua diversa da quella desiderata
- ➔ Impossibile installare gli MP Drivers
- ➔ Impossibile installare l'applicazione
- ➔ Impossibile collegare correttamente la stampante al computer con un cavo USB
- ➔ Risultati di stampa non soddisfacenti
- ➔ La stampa non si avvia
- ➔ La copia o la stampa si arresta prima del completamento
- ➔ La stampante si attiva ma l'inchiostro non fuoriesce
- ➔ Velocità di stampa inferiore al previsto
- ➔ Il supporto della testina di stampa non si sposta nella posizione per consentire la sostituzione
- ➔ La carta non viene prelevata correttamente
- ➔ La carta non viene alimentata dall'alimentazione carta specificata nel driver della stampante
- ➔ Inceppamento carta
- ➔ Sullo schermo viene visualizzato un messaggio
- ➔ Non è possibile stampare correttamente con la stampa fronte/retro automatica
- ➔ Per gli utenti di Windows
- ➔ Messaggi di errore visualizzati su una periferica compatibile con PictBridge
- ➔ Non è possibile stampare correttamente da una periferica di comunicazione wireless
- ➔ Non è possibile rimuovere la scheda di memoria
- ➔ Problemi di scansione
- ➔ Problemi software
- ➔ Problemi con MP Navigator EX
- ➔ Impossibile utilizzare il contenuto di CREATIVE PARK PREMIUM
- ➔ Se non è possibile risolvere il problema
- ➔ Domande frequenti
- ➔ Istruzioni per l'uso (Driver della stampante)
- ➔ Note generali (driver dello scanner)

Inizio pagina 

Guida Avanzata

Guida Avanzata > Risoluzione dei problemi > Se si verificano errori

U302

Se si verificano errori

Se si verificano errori nel corso della stampa, quali l'esaurimento o l'inceppamento della carta, viene visualizzato automaticamente un messaggio di risoluzione dei problemi. Eseguire l'azione appropriata descritta nel messaggio. Il contenuto del messaggio può variare in base alla versione del sistema operativo in uso.



[Inizio pagina](#) ↕

Guida Avanzata

[Guida Avanzata](#) > [Risoluzione dei problemi](#) > Non è possibile accendere la stampante

U303

Non è possibile accendere la stampante

- **Controllo 1: premere il pulsante ON.**
- **Controllo 2: assicurarsi che la spina di alimentazione sia inserita saldamente nel connettore del cavo di alimentazione della stampante, quindi accendere nuovamente la stampante.**
- **Controllo 3: scollegare la stampante dall'alimentazione, quindi ricollegarla e accenderla di nuovo dopo averla lasciata spenta per almeno 3 minuti.**

Se il problema persiste, rivolgersi al centro assistenza.

[Inizio pagina](#) ↑

Guida Avanzata

Guida Avanzata > Risoluzione dei problemi > Sul display LCD viene visualizzato un messaggio di errore

U304

Sul display LCD viene visualizzato un messaggio di errore

Se sul display LCD viene visualizzato un messaggio di errore, adottare la soluzione corrispondente descritta di seguito.

Messaggio	Azione
<p>È possibile che l'inchiostro sia esaurito. (The ink may have run out.) Si consiglia la sostituzione del serbatoio d'inchiostro. (Replacing the ink tank is recommended.) U041</p>	<p>Se l'indicatore luminoso sul serbatoio d'inchiostro lampeggia, è possibile che l'inchiostro sia esaurito. Si consiglia la sostituzione del serbatoio d'inchiostro. Se è in corso la stampa e si desidera continuare a stampare, premere il pulsante [OK] con la cartuccia di inchiostro installata. La stampa può proseguire. Si consiglia di sostituire il serbatoio d'inchiostro subito dopo la stampa. La macchina potrebbe subire danni se si continua la stampa in stato di inchiostro esaurito. ➔ Manutenzione periodica</p> <p> Nota</p> <ul style="list-style-type: none"> Se più indicatori luminosi dell'inchiostro lampeggiano in rosso, consultare Manutenzione periodica e verificare lo stato di ogni serbatoio d'inchiostro.
<p>Alcuni serbatoi di inchiostro non sono installati in posizione. (Some ink tanks are not installed in place.) U072/ È stato installato più di un serbatoio di inchiostro del seguente colore. (More than one ink tank of the following color is installed.) U071</p>	<ul style="list-style-type: none"> Alcuni serbatoi di inchiostro non sono installati in modo corretto (L'indicatore luminoso sul serbatoio d'inchiostro lampeggia.) È stato installato più di un serbatoio di inchiostro dello stesso colore (L'indicatore luminoso sul serbatoio d'inchiostro lampeggia.) <p>Verificare che i serbatoi di inchiostro siano installati nelle posizioni corrette. ➔ Manutenzione periodica</p>
<p>Impossibile rilevare correttamente il livello di inchiostro rimanente. (The remaining level of the ink cannot be correctly detected.) Sostituire il serbatoio d'inchiostro. (Replace the ink tank.) U130</p>	<p>Impossibile rilevare correttamente il livello di inchiostro rimanente. (L'indicatore luminoso sul serbatoio d'inchiostro lampeggia.) Sostituire il serbatoio di inchiostro e chiudere l'unità di scansione (Coperchio). ➔ Manutenzione periodica L'esecuzione della stampa con un serbatoio che prima era vuoto potrebbe danneggiare la stampante. Se si desidera continuare a stampare in questa condizione, è necessario disattivare la funzione di rilevamento del livello di inchiostro rimanente. Tenere premuto il pulsante del dispositivo Stop (Stop) per almeno 5 secondi, quindi rilasciarlo. Questa operazione consente di memorizzare la disattivazione della funzione di rilevamento del livello d'inchiostro rimanente. Canon non sarà responsabile per malfunzionamenti o danni alla macchina causati da serbatoi d'inchiostro rigenerati.</p>

 **Nota**

- Se la funzione di rilevamento del livello di inchiostro rimanente è disabilitata, nel display LCD per la verifica del livello di inchiostro corrente, il serbatoio d'inchiostro viene visualizzato in grigio.
➔ [Manutenzione periodica](#)

Impossibile riconoscere il seguente serbatoio di inchiostro. (The following ink tank cannot be recognized.)

U043

U140

U150

- Il serbatoio d'inchiostro non è installato. Installare il serbatoio di inchiostro.
➔ [Manutenzione periodica](#)
- È possibile che il serbatoio d'inchiostro non sia compatibile con la stampante. (l'indicatore luminoso sul serbatoio d'inchiostro è spento). Installare un serbatoio d'inchiostro appropriato.
➔ [Manutenzione periodica](#)
- Si è verificato un errore nel serbatoio d'inchiostro (l'indicatore luminoso sul serbatoio d'inchiostro è spento). Sostituire il serbatoio d'inchiostro.
➔ [Manutenzione periodica](#)

Non è stato installato il serbatoio d'inchiostro appropriato. (Appropriate ink tank is not installed.) Installare il serbatoio d'inchiostro appropriato. (Install the appropriate ink tank.)

U141

Non è stato installato il serbatoio d'inchiostro appropriato.

Impossibile eseguire la stampa poiché il serbatoio d'inchiostro non è compatibile con questa stampante.

Installare il serbatoio d'inchiostro appropriato.

➔ [Manutenzione periodica](#)

Se si desidera annullare la stampa, premere il pulsante **Arresta (Stop)** sulla stampante.

L'inchiostro è esaurito. (The ink has run out.) Sostituire il serbatoio d'inchiostro. (Replace the ink tank.)

U163

L'inchiostro è esaurito. (L'indicatore luminoso sul serbatoio d'inchiostro lampeggia.)

Sostituire il serbatoio di inchiostro e chiudere l'unità di scansione (Coperchio).

➔ [Manutenzione periodica](#)

La macchina potrebbe subire danni se si continua la stampa in stato di inchiostro esaurito.

Se si desidera continuare a stampare in questa condizione, è necessario disattivare la funzione di rilevamento del livello di inchiostro rimanente.

Tenere premuto il pulsante del dispositivo **Stop (Stop)** per almeno 5 secondi, quindi rilasciarlo.



Questa operazione consente di memorizzare la disattivazione della funzione di rilevamento del livello d'inchiostro rimanente. Canon non sarà responsabile per malfunzionamenti o problemi causati dal proseguimento della stampa in stato di inchiostro esaurito.

 **Nota**

- Se la funzione di rilevamento del livello di inchiostro rimanente è disabilitata, nel display LCD per la verifica del livello di inchiostro corrente, il serbatoio d'inchiostro viene visualizzato in grigio.
➔ [Manutenzione periodica](#)

I dati dei tipi supportati non sono salvati. (Data of supported types are not saved.)

- La scheda di memoria o l'unità flash USB non contiene dati immagine o documenti salvati leggibili dalla stampante.

	<ul style="list-style-type: none"> • Se il nome del file o il percorso della cartella contiene determinati caratteri, la stampante non è in grado di riconoscere il file. Utilizzare solo caratteri alfanumerici. • I dati di foto modificati o elaborati su un computer devono essere stampati dal computer. <p> Nota</p> <ul style="list-style-type: none"> ■ Quando si seleziona una foto elaborata con un computer, sul display LCD viene visualizzato "?".
<p>Impossibile stampare il file PDF specificato. Il formato non è supportato o il file è troppo grande. (Cannot print the specified PDF file. The format is not supported or the file is too large.)</p>	<ul style="list-style-type: none"> • Accertarsi che il file PDF possa essere stampato da una scheda di memoria o da un'unità flash USB. Per ulteriori informazioni, vedere Stampa di documenti (file PDF) salvati in una scheda di memoria/unità flash USB. <p> Nota</p> <ul style="list-style-type: none"> ■ I nomi dei file PDF vengono visualizzati persino se i file non possono essere stampati dalla scheda di memoria o dall'unità flash USB. Si consiglia di verificare se si tratta di file PDF stampabili. Se una delle condizioni indicate di seguito si applica ai file PDF, non è possibile stamparli. <ul style="list-style-type: none"> • Per il file PDF che si desidera stampare non viene visualizzata la schermata Dettagli (Details). • In Creazione eseguita con (Created with) nella schermata Dettagli (Details), vengono visualizzati caratteri diversi dal nome della stampante o MP Navigator EX. • Nella schermata di anteprima viene visualizzato "?". <hr/> <ul style="list-style-type: none"> ■ I dati modificati o elaborati su un computer devono essere stampati dal computer.
<p>Il file PDF specificato contiene dati non stampabili. Alcune porzioni possono non venire stampate. (The specified PDF file contains unprintable data. Some portions may not be printed.)</p>	<p>I file PDF che contengono molte immagini o immagini ad alta risoluzione potrebbero perdere dei dati o interrompersi prima che la stampa venga completata. In tal caso, stampare dal computer.</p>
<p>Assorbitore inchiostro quasi pieno. (The ink absorber is almost full.) Premere OK per continuare a stampare. (Press OK to continue printing.) Rivolgersi al centro assistenza. (Contact the service center.)</p>	<p>L'assorbitore di inchiostro è quasi pieno. Premere il pulsante OK della stampante per continuare la stampa. Contattare il centro assistenza.</p>
<p>Si è verificato un errore della stampante. (Printer error has occurred.) Rivolgersi al centro assistenza. (Contact the service center.)</p>	<p>Si è verificato un errore della stampante. Contattare il centro assistenza.</p>
<p>Si è verificato un errore di timeout. (Timeout error has occurred.)</p>	<p>Si sono verificati errori durante la copia ed è trascorso un certo tempo. Premere il pulsante OK per chiudere il messaggio di errore e riprovare a copiare.</p>

Rilevata periferica incompatibile. (Incompatible device detected.)

Rimuovere la periferica. (Remove the device.)

- Verificare che la periferica sia collegata alla porta di stampa diretta. È possibile stampare foto direttamente da una periferica compatibile con PictBridge, dall'unità Bluetooth BU-30 opzionale o da un'unità flash USB.
- Se un'operazione dura troppo oppure impiega troppo tempo per trasmettere i dati, si verifica un errore di timeout della comunicazione che può determinare l'annullamento della stampa. In casi del genere scollegare e ricollegare il cavo USB.

Quando si stampa da una periferica compatibile con PictBridge, a seconda del modello o della marca della periferica, potrebbe essere necessario selezionare una modalità di stampa compatibile con PictBridge sulla periferica prima di collegarla alla stampante. Potrebbe inoltre essere necessario accendere la periferica o selezionare manualmente la modalità di riproduzione dopo il collegamento alla stampante. Effettuare le operazioni necessarie prima di collegare la periferica facendo riferimento al relativo manuale di istruzioni.

Se l'errore persiste, verificare se è possibile stampare un altro paragrafo.

Scansione foglio allineamento testina non riuscita (Failed to scan head alignment sheet.)

Verificare posizione/orientamento e pulizia lastra/foglio. (Check orientation/position and check that platen/sheet is clean.)

<Vedere manuale> (<See manual>)

Errore di scansione del foglio con l'allineamento della testina di stampa.

Premere il pulsante **OK** per ignorare l'errore e attenersi alla seguente procedura.

- Verificare che il foglio con l'allineamento della testina di stampa sia collocato nella posizione e nell'orientamento corretti sul piano in vetro.
- Verificare che il piano in vetro e il foglio con l'allineamento della testina di stampa non siano sporchi.
- Verificare che il tipo e il formato della carta caricata siano adatti per l'allineamento automatico della testina di stampa.

Per l'allineamento automatico della testina di stampa, caricare sempre un foglio A4 oppure un foglio di carta comune di formato Letter.

- Controllare se gli ugelli della testina di stampa sono ostruiti.

Stampare il test di controllo degli ugelli per verificare le condizioni della testina di stampa.

➡ **Manutenzione periodica**

Se l'errore persiste, collegare la stampante al computer e allineare la testina di stampa sul driver della stampante.

➡ **Allineamento della posizione della testina di stampa**

L'hub USB collegato non è supportato. (An unsupported USB hub is connected.)

Rimuovere l'hub. (Remove the hub.)

Se una periferica compatibile con PictBridge è collegata tramite un hub USB, rimuovere l'hub e collegare direttamente la periferica alla stampante.

B200

Si è verificato un errore della stampante. (Printer error has occurred.)

Scollegare il cavo di alimentazione e contattare il centro assistenza. (Unplug the power cord and contact the service center.)

Spegnere la stampante e scollegare il cavo di alimentazione dalla presa.

Contattare il centro assistenza.

Si è verificato un errore della stampante. (Printer error has occurred.)
Spegnerne e riaccendere. (Turn off power then back on again.)
Se il problema persiste consultare il manuale. (If problem persists, see the manual.)

***** viene visualizzato in carattere alfanumerico e dipende dall'errore che si è verificato.

- Viene visualizzato 5100/5110:
Annullare la stampa e spegnere la stampante. Rimuovere la carta inceppata o il materiale protettivo che impedisce il movimento del supporto della testina di stampa e riaccendere la stampante.

Importante

- Fare attenzione a non toccare i componenti all'interno della stampante. Un eventuale urto potrebbe provocare malfunzionamenti durante le operazioni di stampa.
- Se il problema persiste, rivolgersi al centro assistenza.

- Viene visualizzato 6000:
Se vi sono oggetti posti davanti alla stampante, rimuoverli.
Aprire delicatamente il vassoio di uscita della carta quindi spegnere la stampante e riaccenderla.
- In altri casi:
Spegnerne la stampante e scollegare il cavo di alimentazione dalla presa.
Ricollegare la stampante e riaccenderla.
Se il problema persiste, rivolgersi al centro assistenza.

Scanner non funzionante correttamente. (Scanner is not operating correctly.)

Spegnerne la stampante e scollegare il cavo di alimentazione dalla presa.
Attendere qualche minuto, collegare il cavo di alimentazione e accendere la stampante. Se il problema persiste, rivolgersi al centro assistenza.

La scheda è attualmente abilitata in scrittura da PC. (The card is currently writable from PC.)
Impostarla in modalità [Sola lettura da PC]. (Set to [Not writable from PC])

Lo slot della scheda è impostato su Lett/scrittura da PC (Writable from PC).
Non è possibile stampare dalla scheda di memoria o salvare i dati sottoposti a scansione nella scheda di memoria se lo slot della scheda è impostato su Lett/scrittura da PC (Writable from PC). Dopo avere scritto sulla scheda di memoria, selezionare Sola lettura da PC (Not writable from PC) in Attributo lettura/scrittura (Read/write attribute) in Impostazioni utente periferica (Device user settings).

L'ultimo spegnimento non è stato eseguito correttamente. (Power was not turned off correctly the last time.)
Premere il pulsante ON durante lo spegnimento. (Press the ON button when turning power off.)

È possibile che il cavo di alimentazione sia stato scollegato mentre la macchina era ancora accesa.
Premere il pulsante **OK** per eliminare l'errore.

Nota

- Per ulteriori informazioni sullo scollegamento del cavo di alimentazione, vedere [Avviso sullo scollegamento del cavo di alimentazione](#).

Impossibile stampare i dati. (Cannot print the data.)

Non è possibile stampare i dati specificati. Quando si stampa il contenuto di CREATIVE PARK PREMIUM, verificare il messaggio visualizzato, assicurarsi che i serbatoi d'inchiostro

Canon originale siano installati correttamente per tutti i colori, quindi stampare nuovamente.

[Inizio pagina](#) ↑

Guida Avanzata

[Guida Avanzata](#) > [Risoluzione dei problemi](#) > [Contenuto del display LCD non visibile](#)

U306

Contenuto del display LCD non visibile

- **Se la spia ALIMENTAZIONE (POWER) è spenta:**

La stampante è spenta. Collegare il cavo di alimentazione e premere il pulsante **ON**.

- **Se la spia ALIMENTAZIONE (POWER) è accesa:**

È possibile che il display LCD sia in modalità screen saver. Dal pannello dei comandi, premere un pulsante diverso da **ON**.

[Inizio pagina](#) ↑

Guida Avanzata

Guida Avanzata > Risoluzione dei problemi > Sul display LCD viene visualizzata una lingua diversa da quella desiderata

U307

Sul display LCD viene visualizzata una lingua diversa da quella desiderata

Selezionare la lingua da visualizzare attenendosi alla procedura riportata di seguito.

1. Premere il pulsante **HOME** e attendere circa 5 secondi.



2. Selezionare l'icona  Impostazione (Setup) nella schermata HOME.

Nota

- Per ulteriori informazioni su come selezionare un menu nella schermata HOME, vedere [Descrizione della stampante](#).



3. Selezionare  Impostazioni periferica (Device settings), quindi premere il pulsante **OK**.

Viene visualizzata la schermata Impostazioni periferica (Device settings).

4. Premere 4 volte il pulsante **▼**, quindi premere il pulsante **OK**.

Se l'unità Bluetooth è collegata alla macchina, premere 6 volte il pulsante **▼**, quindi premere il pulsante **OK**.

5. Premere il pulsante **▲▼** per selezionare la lingua del display LCD, quindi premere il pulsante **OK**.

[Inizio pagina](#) 

Guida Avanzata

Guida Avanzata > Risoluzione dei problemi > Impossibile installare gli MP Drivers

U308

Impossibile installare gli MP Drivers

- **L'installazione non viene avviata neanche dopo aver inserito il *CD-ROM di installazione (Setup CD-ROM)* nell'unità disco del computer.**

Avviare l'installazione attenendosi alla procedura seguente.

1. Fare clic su Start, quindi su Computer.

In Windows XP fare clic su Start, quindi su Risorse del computer (My Computer).

2. Fare doppio clic sull'icona del CD-ROM  nella finestra visualizzata.

Se viene visualizzato il contenuto del CD-ROM, fare doppio clic su MSETUP4.EXE.

Nota

- Se l'icona del CD-ROM non viene visualizzata, eseguire le seguenti operazioni:
 - Rimuovere il CD-ROM dal computer, quindi reinserirlo.
 - Riavviare il computer.
- Se l'icona non viene visualizzata neanche dopo il riavvio, provare a inserire dischi diversi per verificare se vengono visualizzati. Se sono visualizzati altri dischi, il problema riguarda il *CD-ROM di installazione (Setup CD-ROM)*. In tal caso, contattare il servizio assistenza Canon.

- **Se non è possibile procedere oltre la schermata Connessione stampante (Printer Connection):**

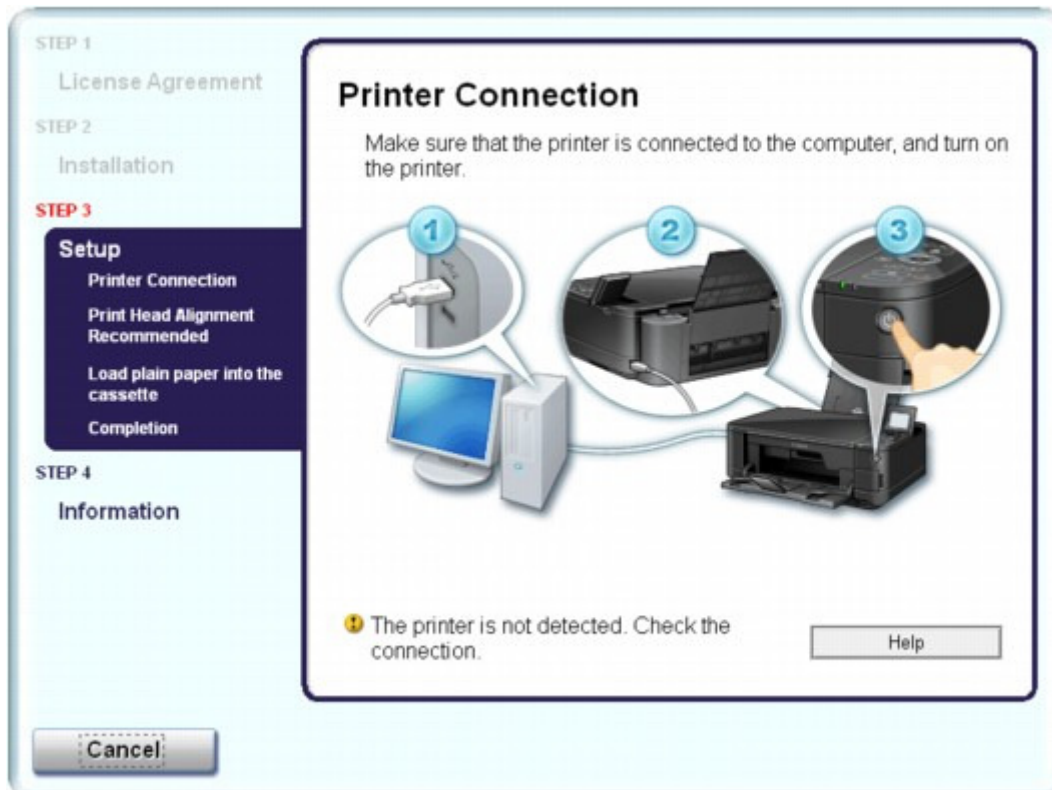

Se non è possibile procedere oltre la schermata Connessione stampante (Printer Connection), verificare che il cavo USB sia inserito correttamente nella porta USB della stampante e sia collegato

al computer, quindi attenersi alla procedura riportata di seguito per reinstallare MP Drivers.

Nota

- Potrebbe venire visualizzato il messaggio Stampante non rilevata. Controllare il collegamento. (The printer is not detected. Check the connection.), a seconda del computer in uso. In questo caso, attenersi alla procedura descritta di seguito per reinstallare gli MP Drivers.
-

1. Fare clic su Annulla (Cancel).
 2. Fare clic su Riavvia (Start Over) nella schermata Installazione non riuscita (Installation Failure).
 3. Fare clic su Indietro (Back) nella schermata che viene visualizzata successivamente.
 4. Fare clic su Esci (Exit) nella schermata PIXMA XXX (dove "XXX" è il nome della macchina), quindi rimuovere il CD-ROM.
 5. Spegnere la stampante.
 6. Riavviare il computer.
 7. Verificare che non vi siano applicazioni software in esecuzione.
 8. Inserire nuovamente il CD-ROM ed eseguire Installazione standard (Easy Install) per installare gli MP Drivers.
- **In altri casi:**

Attenersi alla procedura descritta nel manuale di installazione per reinstallare MP Drivers.

Se MP Drivers non è stato installato correttamente, disinstallarlo, riavviare il computer, quindi reinstallare MP Drivers.

➔ Eliminazione degli MP Drivers non necessari

In caso di reinstallazione degli MP Drivers, eseguire Installazione personalizzata (Custom Install) nel *CD-ROM di installazione (Setup CD-ROM)*, quindi selezionare MP Drivers.

Nota

- Se l'esecuzione del programma di installazione viene interrotta a causa di un errore di Windows, è possibile che il sistema si trovi in una condizione di instabilità e che non sia quindi possibile installare i driver. Riavviare il computer prima di procedere alla reinstallazione.
-

Guida Avanzata

Guida Avanzata > Risoluzione dei problemi > Impossibile installare l'applicazione

U347

Impossibile installare l'applicazione

Easy-WebPrint EX non si avvia oppure il menu Easy-WebPrint EX non viene visualizzato

Se Easy-WebPrint EX non si avvia oppure il relativo menu non viene visualizzato in Internet Explorer, verificare quanto segue.

Nota

- È possibile utilizzare Easy-WebPrint EX con Internet Explorer 7 o versioni successive.

• **Controllo 1: Canon Easy-WebPrint EX è visualizzato sul menu Barre degli strumenti (Toolbars) nel menu Visualizza (View) di Internet Explorer?**

Se Canon Easy-WebPrint EX non è visualizzato, Easy-WebPrint EX non è installato nel computer. Eseguire Installazione personalizzata (Custom Install) sul *CD-ROM di installazione (Setup CD-ROM)*, quindi selezionare Easy-WebPrint EX per installarlo nel computer.

Nota

- Se Easy-WebPrint EX non è installato nel computer, nell'area di notifica della barra delle applicazioni potrebbe venire visualizzato un messaggio in cui si richiede di installarlo. Per installare Easy-WebPrint EX, fare clic sul messaggio, quindi seguire le istruzioni sullo schermo del computer.
- Durante l'installazione o il download di Easy-WebPrint EX, è necessario accedere a Internet. I costi della connessione sono a carico dell'utente.

• **Controllo 2: Canon Easy-WebPrint EX se selezionato sul menu Barre degli strumenti (Toolbars) nel menu Visualizza (View) di Internet Explorer?**

Se Canon Easy-WebPrint EX non è selezionato, Easy-WebPrint è disabilitato. Selezionare Canon Easy-WebPrint EX per abilitarlo.

Inizio pagina 

Guida Avanzata

Guida Avanzata > Risoluzione dei problemi > Impossibile collegare correttamente la stampante al computer con un cavo USB

U309

Impossibile collegare correttamente la stampante al computer con un cavo USB

La velocità di stampa o di scansione è ridotta/La connessione USB Hi-Speed non funziona/Viene visualizzato il messaggio "Il dispositivo può funzionare più velocemente" (This device can perform faster)

Se l'ambiente di sistema non è completamente compatibile con la connessione USB Hi-Speed, la stampante funzionerà a una velocità inferiore, pari a quella fornita da una connessione USB 1.1. In questo caso la macchina funzionerà correttamente, ma la velocità di stampa o di scansione potrebbe essere inferiore a causa della ridotta velocità di comunicazione.

- **Verificare quanto segue per assicurarsi che l'ambiente di sistema utilizzato supporti la connessione USB Hi-Speed.**

- Verificare che la porta USB del computer supporti la connessione USB Hi-Speed.
- Verificare che il cavo o l'hub USB supporti la connessione USB Hi-Speed.
Assicurarsi di utilizzare un cavo USB Hi-Speed certificato. Si consiglia di utilizzare un cavo di lunghezza non superiore a 3 metri / 10 piedi.
- Verificare che il sistema operativo del computer supporti la connessione USB Hi-Speed.
Procurarsi e installare l'aggiornamento più recente per il computer.
- Verificare che il driver USB Hi-Speed funzioni correttamente.
Procurarsi e installare nel computer la versione più recente del driver USB Hi-Speed compatibile con l'hardware utilizzato.

Importante

- Per informazioni sulla connessione USB Hi-Speed dell'ambiente del sistema, rivolgersi al produttore del computer, del cavo USB o dell'hub USB.

[Inizio pagina](#) ↑

Guida Avanzata

Guida Avanzata > Risoluzione dei problemi > Risultati di stampa non soddisfacenti

U310

Risultati di stampa non soddisfacenti

Se i risultati di stampa non sono soddisfacenti a causa di striature bianche, linee non allineate o colori non uniformi, verificare in primo luogo le impostazioni della carta e della qualità di stampa.

- **Controllo 1: verificare che le impostazioni del formato pagina e del tipo di supporto corrispondano al formato e al tipo della carta caricata.**

Se queste impostazioni non sono corrette, non è possibile ottenere risultati di stampa soddisfacenti.

Se si stampa una fotografia o un'illustrazione, eventuali impostazioni non corrette del tipo di carta possono ridurre la qualità dei colori stampati.

Inoltre, se si stampa con un'impostazione non corretta del tipo di carta, la superficie stampata può risultare graffiata.

Con la funzione Stampa senza bordo, a seconda della combinazione dell'impostazione del tipo di carta e della carta caricata, la distribuzione del colore può risultare non uniforme.

Il metodo di verifica delle impostazioni della carta e della qualità di stampa varia a seconda dell'operazione effettuata con la stampante.

Per copiare utilizzando la stampante	Effettuare la verifica utilizzando il pannello dei comandi della stampante. ➔ Impostazione delle voci
Per stampare dalla scheda di memoria utilizzando la stampante	Effettuare la verifica utilizzando il pannello dei comandi della stampante. ➔ Impostazione delle voci
Per stampare dall'unità flash USB utilizzando la stampante	Effettuare la verifica utilizzando il pannello dei comandi della stampante. ➔ Impostazione delle voci
Per stampare da foto stampate utilizzando la stampante	Effettuare la verifica utilizzando il pannello dei comandi della stampante. ➔ Impostazione delle voci
Per stampare da una periferica compatibile con PictBridge	Effettuare la verifica utilizzando la periferica compatibile con PictBridge. ➔ Stampa di fotografie direttamente da una periferica compatibile con PictBridge Effettuare la verifica utilizzando il pannello dei comandi della stampante. ➔ Modifica delle impostazioni della stampante sul display LCD
Per avviare la stampa dal telefono cellulare	Effettuare la verifica utilizzando il pannello dei comandi della stampante. ➔ Modifica delle impostazioni della stampante sul display LCD
Stampare dal computer	Effettuare la verifica del driver della stampante. ➔ Stampa con Impostazione facile

- **Controllo 2: assicurarsi che sia stata selezionata la qualità di stampa appropriata facendo riferimento alla tabella riportata nel Controllo 1.**

Selezionare un'opzione della qualità di stampa adatta alla carta caricata e all'immagine da stampare. Se si notano sfocature o colori non uniformi, scegliere un'impostazione della qualità di stampa migliore e provare di nuovo a stampare.



- Quando si stampa da una periferica compatibile con PictBridge, impostare la qualità di stampa dal pannello dei comandi della stampante.
L'impostazione non può essere effettuata dalla periferica compatibile con PictBridge.
 - Non è possibile modificare l'impostazione della qualità di stampa quando si stampa da un telefono cellulare.
-

- **Controllo 3: se il problema persiste, ricercare altrove le cause.**

Consultare anche le sezioni riportate di seguito:

- ➔ Impossibile stampare completamente il lavoro
- ➔ Parte della pagina non viene stampata
- ➔ Stampa non eseguita/Stampa sfocata/Colori non appropriati/Striature bianche
- ➔ Linee non allineate
- ➔ I fogli stampati si arricciano o presentano macchie di inchiostro
- ➔ Carta macchiata/Superficie stampata graffiata
- ➔ Retro della carta macchiato
- ➔ Sui lati del foglio vengono stampate delle linee verticali
- ➔ I colori non sono uniformi o presentano striature

Inizio pagina 

Guida Avanzata

[Guida Avanzata](#) > [Risoluzione dei problemi](#) > [Risultati di stampa non soddisfacenti](#) > [Impossibile stampare completamente il lavoro](#)

U311

Impossibile stampare completamente il lavoro

- **Controllo 1: verificare se la dimensione dei dati di stampa è eccessiva.**

Fare clic su Opzioni di stampa (Print Options) nella scheda Imposta pagina (Page Setup). Nella finestra di dialogo visualizzata, selezionare la casella di controllo Impedisci perdita di dati di stampa (Prevent loss of print data).

- **Controllo 2: verificare se lo spazio libero sull'hard disk del computer è sufficiente.**

Eliminare i file non necessari per liberare spazio sul disco.

[Inizio pagina](#) ↑

Guida Avanzata

Guida Avanzata > Risoluzione dei problemi > Risultati di stampa non soddisfacenti > Parte della pagina non viene stampata

U312

Parte della pagina non viene stampata

- **Controllo: quando si esegue la stampa fronte/retro automatica, può verificarsi il seguente problema.**

Quando viene eseguita la stampa fronte/retro automatica, l'area di stampa nella parte superiore della pagina risulta 2,0 mm /0,08" più stretta del normale.

Per questo motivo, la parte inferiore della pagina potrebbe non venire stampata. Per ovviare a questo problema, selezionare Usa stampa ridotta (Use reduced printing) dal driver della stampante.

Importante

- A seconda del documento, la stampa ridotta potrebbe influire sul layout.

1. Aprire la finestra delle impostazioni del driver della stampante.

➔ [Apertura della finestra delle impostazioni del driver della stampante](#)



Fare clic qui: [Driver della stampante](#)

* Prima di fare clic qui per aprire la finestra di impostazione del driver della stampante, chiudere l'applicazione software in esecuzione.

2. Fare clic su Impostazione area di stampa (Print Area Setup) nella scheda Imposta pagina (Page Setup) e selezionare Usa stampa ridotta (Use reduced printing).

[Inizio pagina](#) ↕

Guida Avanzata

Guida Avanzata > Risoluzione dei problemi > Risultati di stampa non soddisfacenti > Stampa non eseguita/Stampa sfocata/Colori non appropriati/Striature bianche

U313

Stampa non eseguita/Stampa sfocata/Colori non appropriati/ Striature bianche

Stampa non eseguita



Stampa sfocata

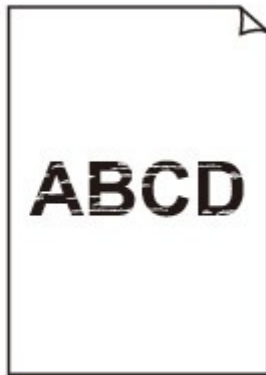

Colori non appropriati



Striature bianche

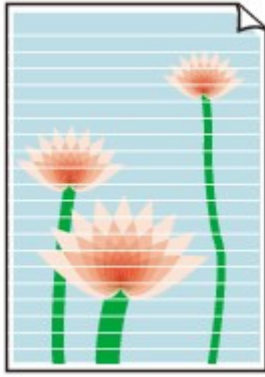

- **Controllo 1: verificare le impostazioni della carta e della qualità di stampa.**

➔ Risultati di stampa non soddisfacenti

- **Controllo 2: verificare lo stato dei serbatoi d'inchiostro. Sostituire il serbatoio se l'inchiostro è esaurito.**

➔ Manutenzione periodica

- **Controllo 3: verificare se è presente nastro arancione o pellicola protettiva residua.**

Accertarsi che tutta la pellicola protettiva sia stata rimossa e che il foro d'aerazione a L sia esposto, come mostrato nell'illustrazione (A).

Se è presente del nastro arancione residuo, come mostrato nell'illustrazione (B), estrarlo e rimuoverlo.

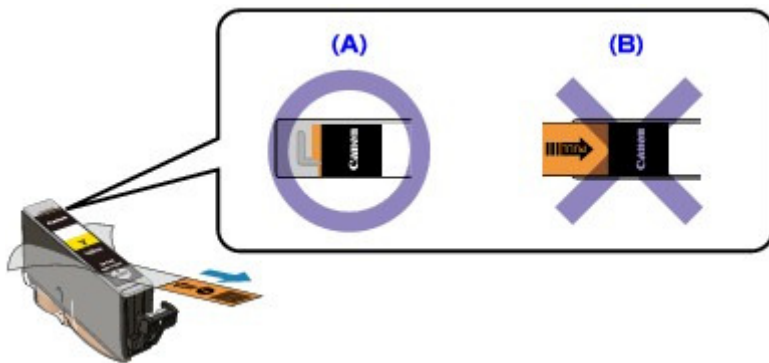

- **Controllo 4: stampare il test controllo ugelli ed eseguire tutte le operazioni di manutenzione necessarie, ad esempio la pulizia della testina di stampa.**

Stampare il test controllo ugelli per verificare che l'inchiostro fuoriesca correttamente dagli ugelli della testina di stampa.

Fare riferimento a [Manutenzione periodica](#) per la stampa del test controllo ugelli, la pulizia testina di stampa e la pulizia accurata della testina di stampa.

- Se il test controllo ugelli non viene stampato correttamente:
Controllare che il serbatoio d'inchiostro di un particolare colore non sia vuoto.
Se il test controllo ugelli non viene stampato correttamente nonostante vi sia inchiostro sufficiente, eseguire la pulizia della testina di stampa e provare a stampare nuovamente il test controllo ugelli.
- Se il problema persiste anche dopo aver eseguito per due volte la pulizia testina di stampa:
Eseguire la pulizia accurata della testina di stampa.
Se il problema persiste dopo l'esecuzione della pulizia accurata della testina di stampa,

spegnere la stampante ed eseguire un'altra pulizia accurata della testina di stampa dopo 24 ore.

- Se il problema persiste anche dopo aver eseguito per due volte la pulizia accurata della testina di stampa:

Se il problema non si risolve dopo l'esecuzione della pulizia accurata, la testina di stampa potrebbe essere danneggiata. Contattare il centro assistenza.

- **Controllo 5: se si utilizza carta con una sola superficie di stampa, verificare che venga caricata con il lato di stampa rivolto verso l'alto.**

Se si stampa sul lato non corretto, le stampe possono risultare non chiare o di scarsa qualità.

Per informazioni dettagliate sul lato di stampa, consultare il manuale di istruzioni fornito con la carta.

- **Controllo 6: verificare se il piano in vetro è sporco.**

Pulire il piano in vetro.

➡ [Pulizia del piano in vetro e del coperchio dei documenti](#)

- **Per l'esecuzione di copie, vedere anche le sezioni seguenti:**

- **Controllo 7: assicurarsi che l'originale sia caricato correttamente sul piano in vetro.**

➡ [Caricamento della carta/degli originali](#)

- **Controllo 8: verificare che l'originale sia caricato sul piano in vetro con il lato da copiare rivolto verso il basso.**

- **Controllo 9: verificare se si tratta della copia di una stampa effettuata con questa stampante.**

Stampare dalla scheda di memoria, dall'unità flash USB o direttamente dalla fotocamera digitale, oppure ristampare dal computer.

Se si copia una stampa effettuata con questa stampante, la qualità di stampa può risultare ridotta.

[Inizio pagina](#) ↑

Guida Avanzata

Guida Avanzata > Risoluzione dei problemi > Risultati di stampa non soddisfacenti > Linee non allineate

U315

Linee non allineate



- **Controllo 1: verificare le impostazioni della carta e della qualità di stampa.**

➔ Risultati di stampa non soddisfacenti

- **Controllo 2: eseguire l'allineamento testina di stampa.**

Se le linee stampate sono disallineate o i risultati della stampa non sono soddisfacenti per altri motivi, è necessario regolare la posizione della testina di stampa.

➔ Allineamento della testina di stampa

Nota

- Se il problema non si risolve dopo l'allineamento della testina di stampa, eseguire l'allineamento in modo manuale, consultando [Allineamento della posizione della testina di stampa](#).

- **Controllo 3: verificare se la dimensione dei dati di stampa è eccessiva.**

Fare clic su Opzioni di stampa (Print Options) nella scheda Imposta pagina (Page Setup). Nella finestra di dialogo visualizzata, selezionare la casella di controllo Impedisci perdita di dati di stampa (Prevent loss of print data).

- **Controllo 4: verificare se viene eseguita la funzione Stampa layout di pagina o la funzione relativa al margine di rilegatura.**

Se si utilizza la funzione Stampa layout di pagina o quella relativa al margine di rilegatura, è possibile che le linee sottili non vengano stampate. Provare ad aumentare lo spessore delle linee del documento.

[Inizio pagina](#) ↕

Guida Avanzata

[Guida Avanzata](#) > [Risoluzione dei problemi](#) > [Risultati di stampa non soddisfacenti](#) > [I fogli stampati si arricciano o presentano macchie di inchiostro](#)

U316

I fogli stampati si arricciano o presentano macchie di inchiostro

I fogli stampati presentano macchie di inchiostro

I fogli stampati si arricciano



- **Controllo 1: verificare le impostazioni della carta e della qualità di stampa.**
 - ➔ [Risultati di stampa non soddisfacenti](#)
- **Controllo 2: se l'intensità è impostata su un livello elevato, ridurre l'impostazione Intensità (Intensity) nel driver della stampante e riprovare a stampare.**

Se si utilizza della carta comune per stampare immagini ad alta intensità, la carta potrebbe assorbire troppo inchiostro, piegarsi e di conseguenza rovinarsi.

 - Quando si stampa dal computer
 - È possibile verificare il livello di intensità utilizzando il driver della stampante.
 - Quando si effettuano copie
 - ➔ [Impostazione delle voci](#)
- **Controllo 3: verificare se per stampare fotografie viene utilizzata la carta fotografica.**

Quando si stampano dati con elevata saturazione dei colori, ad esempio fotografie o immagini molto colorate, si consiglia di utilizzare la Carta Fotografica Lucida II o un altro tipo di carta speciale Canon.

➔ [Caricamento della carta/degli originali](#)

Guida Avanzata

Guida Avanzata > Risoluzione dei problemi > Risultati di stampa non soddisfacenti > Carta macchiata/Superficie stampata graffiata

U317

Carta macchiata/Superficie stampata graffiata

Carta macchiata

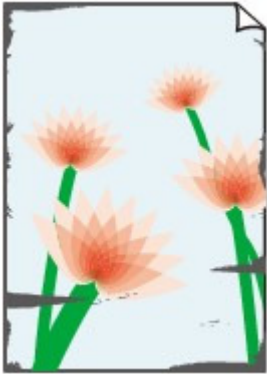

I bordi della carta sono macchiati



Superficie stampata macchiata



Superficie stampata graffiata

- **Controllo 1: verificare le impostazioni della carta e della qualità di stampa.**

➔ Risultati di stampa non soddisfacenti

- **Controllo 2: verificare se viene utilizzato il tipo di carta appropriato.**

Verificare quanto segue:

- Verificare se la carta su cui si sta stampando è adatta per l'attività di stampa in corso.
 - ➔ Caricamento della carta/degli originali
- Se si utilizza la funzione Stampa senza bordi, assicurarsi che la carta utilizzata sia adatta. Se la carta utilizzata non è adatta per la funzione Stampa senza bordi, la qualità di stampa potrebbe risultare scadente in corrispondenza dei bordi superiore e inferiore del foglio.
 - ➔ Area di stampa

- **Controllo 3: caricare la carta dopo aver eliminato le pieghe.**

- **In caso di carta comune**

Girare il foglio e ricaricarlo per stampare sull'altro lato.

Se la carta viene lasciata caricata nel vassoio posteriore per molto tempo, potrebbe piegarsi. In questo caso, caricare la carta con l'altro lato rivolto verso l'alto. Questa operazione potrebbe risolvere il problema.

Si consiglia di rimettere la carta inutilizzata nella confezione e di conservarla su una superficie piana.

- **In caso di altra carta**

Se i quattro angoli del foglio presentano arricciature che superano i 3 mm / 0,1" (A) di altezza, la carta potrebbe macchiarsi di inchiostro oppure potrebbe non essere prelevata in modo corretto. In questi casi, effettuare la procedura descritta di seguito per eliminare gli arricciamenti.



1. Arrotolare la carta nel senso opposto rispetto a quello della piega, come mostrato nella figura seguente.

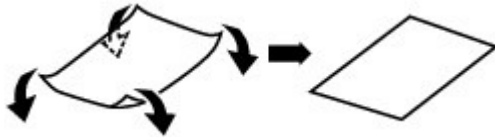

2. Controllare che il foglio sia ben piatto.

Si consiglia di stampare un foglio alla volta utilizzando carta priva di pieghe.

Nota

- A seconda del tipo di supporto, la carta potrebbe essere macchiata o non venire alimentata correttamente, anche se non è piegata verso l'interno. In questi casi, effettuare la procedura descritta di seguito per arrotolare la carta verso l'esterno di 3 mm / 0,1" (B) di altezza prima di eseguire la stampa. Questa operazione potrebbe migliorare il risultato di stampa.

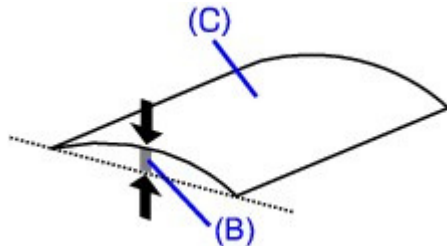

(C) Lato di stampa

Quando si utilizzano fogli arrotolati verso l'esterno prima di eseguire la stampa, si consiglia di stampare su un foglio alla volta.

• Controllo 4: se si stampa su carta pesante, selezionare l'impostazione

Preveni abrasione carta (Prevent paper abrasion).

Per aumentare la distanza tra la testina di stampa e la carta caricata, selezionare l'impostazione Preveni abrasione carta (Prevent paper abrasion). Se la superficie di stampa appare graffiata nonostante il tipo di supporto impostato corrisponda alla carta caricata, impostare la stampante per impedire l'abrasione della carta utilizzando il pannello dei comandi o il computer.

Selezionando l'impostazione Preveni abrasione carta (Prevent paper abrasion) la velocità di stampa potrebbe risultare ridotta.

* Disattivare l'impostazione Preveni abrasione carta (Prevent paper abrasion) al termine della stampa. In caso contrario, questa impostazione rimane attiva per i lavori di stampa successivi.

• Impostazione mediante il pannello dei comandi

Premere il pulsante **HOME**, selezionare Impostazione (Setup), Impostazioni periferica (Device settings) e Impostazioni di stampa (Print settings), quindi impostare Preveni abrasione carta (Prevent paper abrasion) su ATTIVATO (ON).

➡ [Modifica delle impostazioni della stampante sul display LCD](#)

• Impostazione mediante il computer

Aprire la finestra delle impostazioni del driver della stampante e nella scheda Manutenzione (Maintenance) di Impostazioni personalizzate (Custom Settings) selezionare la casella di controllo Preveni abrasione carta (Prevent paper abrasion), quindi fare clic su Invia (Send).

Per aprire la finestra delle impostazioni del driver della stampante, vedere [Apertura della finestra delle impostazioni del driver della stampante](#).

- **Controllo 5: se l'intensità è impostata su un livello elevato, ridurre l'impostazione Intensità (Intensity) nel driver della stampante e riprovare a stampare.**

Se si utilizza della carta comune per stampare immagini ad alta intensità, la carta potrebbe assorbire troppo inchiostro, piegarsi e di conseguenza rovinarsi.

- Quando si stampa dal computer
Ridurre l'impostazione Intensità (Intensity) nel driver della stampante e riprovare a stampare.

1. Aprire la finestra delle impostazioni del driver della stampante.

➔ [Apertura della finestra delle impostazioni del driver della stampante](#)



Fare clic qui: [Driver della stampante](#)

* Prima di fare clic qui per aprire la finestra di impostazione del driver della stampante, chiudere l'applicazione software in esecuzione.

2. Nella scheda Principale (Main), selezionare Manuale (Manual) per Colore/Intensità (Color/Intensity), quindi fare clic su Imposta (Set).

3. Trascinare la barra di scorrimento Intensità (Intensity) nella scheda Regolazione colore (Color Adjustment) per regolare l'intensità.

- Quando si effettuano copie
➔ [Impostazione delle voci](#)

- **Controllo 6: verificare se la stampa viene eseguita oltre l'area di stampa consigliata.**

Se si stampa oltre l'area di stampa consigliata per la carta utilizzata, il bordo inferiore del foglio potrebbe macchiarsi di inchiostro.

Ridimensionare il documento originale nell'applicazione software.

➔ [Area di stampa](#)

- **Controllo 7: verificare se il piano in vetro è sporco.**

Pulire il piano in vetro.

➔ [Pulizia del piano in vetro e del coperchio dei documenti](#)

- **Controllo 8: verificare se il rullo di alimentazione carta è sporco.**

Pulire il rullo di alimentazione carta.

➔ [Manutenzione periodica](#)

Nota

- La pulizia del rullo di alimentazione carta ne determina l'usura, pertanto eseguire tale procedura solo in caso di necessità.

- **Controllo 9: verificare se l'interno della stampante è sporco.**

Quando si esegue la stampa fronte/retro, la parte interna della stampante potrebbe macchiarsi di inchiostro e di conseguenza sporcare le stampe.

Eseguire la pulizia lastra inferiore per pulire la parte interna della stampante.

➔ [Pulizia delle parti interne della stampante \(Pulizia lastra inferiore\)](#)

Nota

- Per evitare che la parte interna della stampante si macchi, impostare correttamente il formato carta.

- **Controllo 10: aumentare il valore di Tempo di attesa asciugatura (Ink Drying Wait Time).**

In questo modo, alla superficie stampata viene concesso un tempo sufficiente per l'asciugatura evitando quindi che la carta si macchi o si graffi.

1. Verificare che la stampante sia accesa.
2. Aprire la finestra delle impostazioni del driver della stampante.
➔ [Apertura della finestra delle impostazioni del driver della stampante](#)
3. Fare clic sulla scheda Manutenzione (Maintenance), quindi su Impostazioni personalizzate (Custom Settings).
4. Trascinare la barra di scorrimento di Tempo di attesa asciugatura (Ink Drying Wait Time) per impostare il tempo di attesa, quindi fare clic su Invia (Send).
5. Confermare il messaggio e fare clic su OK.

- **Controllo 11: verificare se i fogli vengono graffiati da altra carta caricata.**

A seconda del tipo di supporto, i fogli potrebbero venire graffiati da altra carta caricata durante l'alimentazione dal vassoio posteriore. In tal caso, caricare i fogli uno alla volta.

[Inizio pagina](#) ↕

Guida Avanzata

Guida Avanzata > Risoluzione dei problemi > Risultati di stampa non soddisfacenti > Retro della carta macchiato

U318

Retro della carta macchiato

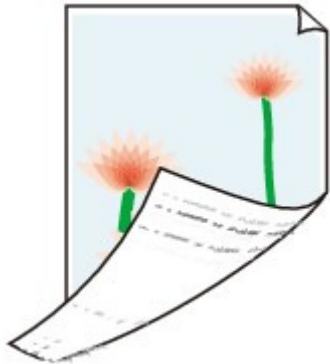

- **Controllo 1: verificare le impostazioni della carta e della qualità di stampa.**
 - ➔ Risultati di stampa non soddisfacenti
- **Controllo 2: eseguire la pulizia lastra inferiore per pulire la parte interna della stampante.**
 - ➔ Pulizia delle parti interne della stampante (Pulizia lastra inferiore)

Nota

- Quando si esegue la stampa senza bordo o un numero elevato di stampe, la parte interna della stampante potrebbe macchiarsi di inchiostro.

Inizio pagina 

Guida Avanzata

Guida Avanzata > Risoluzione dei problemi > Risultati di stampa non soddisfacenti > Sui lati del foglio vengono stampate delle linee verticali

U319

Sui lati del foglio vengono stampate delle linee verticali



- **Controllo 1: verificare le impostazioni del tipo di carta e della qualità di stampa.**

➔ Risultati di stampa non soddisfacenti

- **Controllo 2: verificare se il formato della carta caricata è corretto**

Se il formato della carta caricata è maggiore di quello specificato, le linee verticali possono essere stampate sul margine.

Impostare correttamente il formato carta in base alla carta caricata.

➔ Risultati di stampa non soddisfacenti



Nota

- La direzione del motivo a righe verticale può variare in base ai dati dell'immagine o all'impostazione di stampa.
- Questa stampante esegue cicli di pulizia automatica quando necessario per mantenere le stampe pulite. Per la pulizia fuoriesce una piccola quantità di inchiostro. Sebbene l'inchiostro fuoriesce in genere sull'assorbitore di inchiostro, può fuoriuscire sulla carta se si carica carta più grande del formato specificato.

[Inizio pagina](#) ↑

Guida Avanzata

[Guida Avanzata](#) > [Risoluzione dei problemi](#) > [Risultati di stampa non soddisfacenti](#) > I colori non sono uniformi o presentano striature

U320

I colori non sono uniformi o presentano striature

I colori non sono uniformi



I colori presentano striature



- **Controllo 1: verificare le impostazioni della carta e della qualità di stampa.**
- **Controllo 2: stampare il test controllo ugelli ed eseguire tutte le operazioni di manutenzione necessarie, ad esempio la pulizia testina di stampa.**

➔ [Risultati di stampa non soddisfacenti](#)

Stampare il test controllo ugelli per verificare che l'inchiostro fuoriesca correttamente dagli ugelli della testina di stampa.

Fare riferimento a [Manutenzione periodica](#) per la stampa del test controllo ugelli, la pulizia testina di stampa e la pulizia accurata della testina di stampa.

- Se il test controllo ugelli non viene stampato correttamente:
 - Controllare che il serbatoio d'inchiostro di un particolare colore non sia vuoto.
 - Se il test controllo ugelli non viene stampato correttamente nonostante vi sia inchiostro sufficiente, eseguire la pulizia della testina di stampa e provare a stampare nuovamente il test

controllo ugelli.

- Se il problema persiste anche dopo aver eseguito per due volte la pulizia testina di stampa:
Eseguire la pulizia accurata della testina di stampa.
Se il problema persiste dopo l'esecuzione della pulizia accurata della testina di stampa, spegnere la stampante ed eseguire un'altra pulizia accurata della testina di stampa dopo 24 ore.
- Se il problema persiste anche dopo aver eseguito per due volte la pulizia accurata della testina di stampa:
Se il problema non si risolve dopo l'esecuzione della pulizia accurata, la testina di stampa potrebbe essere danneggiata. Contattare il centro assistenza.

• **Controllo 3: eseguire l'allineamento testina di stampa.**

➔ [Allineamento della testina di stampa](#)



Nota

- Se il problema non si risolve dopo l'allineamento della testina di stampa, eseguire l'allineamento in modo manuale, consultando [Allineamento della posizione della testina di stampa](#).
-

[Inizio pagina](#) ↕

Guida Avanzata

Guida Avanzata > Risoluzione dei problemi > La stampa non si avvia

U321

La stampa non si avvia

- **Controllo 1: assicurarsi che la spina di alimentazione sia correttamente inserita, quindi accendere la stampante.**

Quando la spia **ALIMENTAZIONE (POWER)** lampeggia in verde, la stampante è in fase di inizializzazione. Attendere che la spia **ALIMENTAZIONE (POWER)** smetta di lampeggiare e che la luce verde rimanga fissa.

Nota

- Nel caso di stampe con grandi quantità di dati, ad esempio foto o immagini, l'avvio della stampa potrebbe richiedere più tempo. Quando la spia **ALIMENTAZIONE (POWER)** lampeggia in verde, il computer sta elaborando e inviando i dati alla stampante. Attendere l'avvio della stampa.

- **Controllo 2: verificare lo stato dei serbatoi d'inchiostro. Sostituire il serbatoio se l'inchiostro si sta esaurendo.**
- **Controllo 3: aprire l'unità di scansione (coperchio) e controllare se gli indicatori luminosi dell'inchiostro lampeggiano in rosso.**

Se vi è ancora abbastanza inchiostro ma l'indicatore lampeggia in rosso, è possibile che un serbatoio di inchiostro non sia stato installato in posizione corretta.

➔ [Manutenzione periodica](#)

- **Controllo 4: aprire l'unità di scansione (coperchio) e accertarsi che gli indicatori luminosi dell'inchiostro siano accesi e di colore rosso.**

Se l'indicatore luminoso dell'inchiostro è spento, premere sul segno  sul serbatoio d'inchiostro finché non scatta in posizione.

- **Controllo 5: accertarsi che il cavo USB sia collegato in modo sicuro alla macchina e al computer.**

Se la stampante è collegata al computer con un cavo USB, controllare quanto segue:

- Se si utilizza un dispositivo di trasmissione, ad esempio un hub USB, scollegarlo, collegare la stampante direttamente al computer e provare di nuovo a stampare. Se la stampa viene avviata correttamente, il problema riguarda il dispositivo di trasmissione. Rivolgersi al rivenditore della periferica di relay per ulteriori informazioni.
- Potrebbe anche trattarsi di un problema relativo al cavo USB. Sostituire il cavo USB e riprovare a stampare.

- **Controllo 6: se si stampa dal computer, riavviare il computer.**

Se sono presenti lavori di stampa non necessari, eliminarli.

➔ [Eliminazione di un lavoro di stampa indesiderato](#)

- **Controllo 7: verificare che nella finestra di dialogo Stampa sia selezionato il nome della stampante in uso.**

La macchina non stampa correttamente se si utilizza il driver di un'altra stampante.

Verificare che nella finestra di dialogo Stampa sia selezionato il nome della macchina in uso.

 **Nota**

- Per fare in modo che la macchina venga selezionata per impostazione predefinita, selezionare Imposta come stampante predefinita (Set as Default Printer).

• Controllo 8: configurare correttamente la porta della stampante.

Assicurarsi che la porta della stampante sia configurata nel modo appropriato.

1. Accedere a un account utente con privilegi di amministratore.**2.** Selezionare Dispositivi e stampanti (Devices and Printers) dal menu Start.

In Windows Vista, selezionare il menu Start > Pannello di controllo (Control Panel) > Hardware e suoni (Hardware and Sound) > Stampanti (Printers).

In Windows XP, selezionare il menu Start > Pannello di controllo (Control Panel) > Stampanti e altro hardware (Printers and Other Hardware) > Stampanti e fax (Printers and Faxes).

3. Fare clic con il pulsante destro del mouse sull'icona Canon XXX Printer (dove "XXX" è il nome della macchina), quindi selezionare Proprietà stampante (Printer properties).

In Windows Vista o Windows XP, fare clic con il pulsante destro del mouse sull'icona Canon XXX Printer (dove "XXX" è il nome della macchina), quindi selezionare Proprietà (Properties).

4. Selezionare la scheda Porte (Ports) per verificare le impostazioni della porta.

Accertarsi che la porta USBnnn (dove "n" rappresenta un numero) per la quale viene visualizzato Canon XXX Printer nella colonna Stampante (Printer) sia selezionata per Stampa su (Print to the following port(s)).

- Se l'impostazione è errata:
Reinstallare gli MP Drivers.
- La stampa non inizia anche se viene selezionata la porta USBnnn:
Avviare Canon My Printer dalla barra delle applicazioni, selezionare Diagnostica e ripara stampante (Diagnose and Repair Printer). Seguire le istruzioni visualizzate per impostare la corretta porta della stampante, quindi selezionare Canon XXX Printer.
Se il problema persiste, reinstallare gli MP Drivers.

• Controllo 9: verificare se la dimensione dei dati di stampa è eccessiva.

Fare clic su Opzioni di stampa (Print Options) nella scheda Imposta pagina (Page Setup). Nella finestra di dialogo visualizzata, selezionare la casella di controllo Impedisci perdita di dati di stampa (Prevent loss of print data).

Guida Avanzata

Guida Avanzata > Risoluzione dei problemi > La copia o la stampa si arresta prima del completamento

U322

La copia o la stampa si arresta prima del completamento

- **Controllo 1: verificare se la stampante stampa ininterrottamente da molto tempo.**

Se la stampante stampa senza interruzione per un lungo periodo, è possibile che la testina di stampa si surriscaldi. Per proteggere la testina di stampa, la stampante potrebbe arrestare la stampa per un po' in corrispondenza di un'interruzione di riga per poi riprenderla.

In questo caso, interrompere la sessione di stampa in un momento opportuno e spegnere la stampante per almeno 15 minuti.

Inoltre, se la stampante sta stampando senza sosta da molto tempo immagini o foto con colori intensi, potrebbe arrestare la stampa per proteggere la testina di stampa. In questo caso, la stampa non riprenderà automaticamente. Spegnerla stampante per almeno 15 minuti.

Attenzione

- La testina di stampa e l'area circostante all'interno della stampante potrebbero diventare estremamente calde. Pertanto non toccare mai la testina di stampa o i componenti vicini.

- **Controllo 2: verificare se la carta è caricata.**

Assicurarsi di aver caricato la carta nel vassoio posteriore o nel cassetto.

Se la stampante ha esaurito la carta, caricarne di nuova.

- **Controllo 3: verificare se i documenti da stampare contengono molte fotografie o illustrazioni.**

Poiché l'elaborazione di grandi quantità di dati di stampa, come in caso di foto o immagini, richiede molto tempo, potrebbe sembrare che la stampante abbia smesso di funzionare.

Inoltre, quando vengono stampati senza sosta dati che utilizzano una grande quantità di inchiostro su carta comune, la stampante potrebbe fermarsi temporaneamente. In entrambi i casi, attendere il completamento del processo.

Nota

- Se si stampa un documento con una vasta area di stampa o se si stampano più copie di un documento, la stampa potrebbe arrestarsi temporaneamente per consentire all'inchiostro di asciugarsi.

[Inizio pagina](#) ↑

Guida Avanzata

Guida Avanzata > Risoluzione dei problemi > La stampante si attiva ma l'inchiostro non fuoriesce

U323

La stampante si attiva ma l'inchiostro non fuoriesce

- **Controllo 1: verificare se gli ugelli della testina di stampa sono ostruiti.**

Stampare il test controllo ugelli per verificare che l'inchiostro fuoriesca correttamente dagli ugelli della testina di stampa.

Fare riferimento a [Manutenzione periodica](#) per la stampa del test controllo ugelli, la pulizia testina di stampa e la pulizia accurata della testina di stampa.

- Se il test controllo ugelli non viene stampato correttamente:
Controllare che il serbatoio d'inchiostro di un particolare colore non sia vuoto.
Se il test controllo ugelli non viene stampato correttamente nonostante vi sia inchiostro sufficiente, eseguire la pulizia della testina di stampa e provare a stampare nuovamente il test controllo ugelli.
- Se il problema persiste anche dopo aver eseguito per due volte la pulizia testina di stampa:
Eseguire la pulizia accurata della testina di stampa.
Se il problema persiste dopo l'esecuzione della pulizia accurata della testina di stampa, spegnere la stampante ed eseguire un'altra pulizia accurata della testina di stampa dopo 24 ore.
- Se il problema persiste anche dopo aver eseguito per due volte la pulizia accurata della testina di stampa:
Se il problema non si risolve dopo l'esecuzione della pulizia accurata, la testina di stampa potrebbe essere danneggiata. Contattare il centro assistenza.

- **Controllo 2: verificare se l'inchiostro è esaurito.**

Vedere [Sul display LCD viene visualizzato un messaggio di errore](#) per identificare l'errore, quindi effettuare le operazioni opportune a seconda delle condizioni descritte.

- **Controllo 3: verificare se è presente nastro arancione o pellicola protettiva residua.**

Accertarsi che tutta la pellicola protettiva sia stata rimossa e che il foro d'aerazione a L sia esposto, come mostrato nell'illustrazione (A).

Se è presente del nastro arancione residuo, come mostrato nell'illustrazione (B), estrarlo e rimuoverlo.

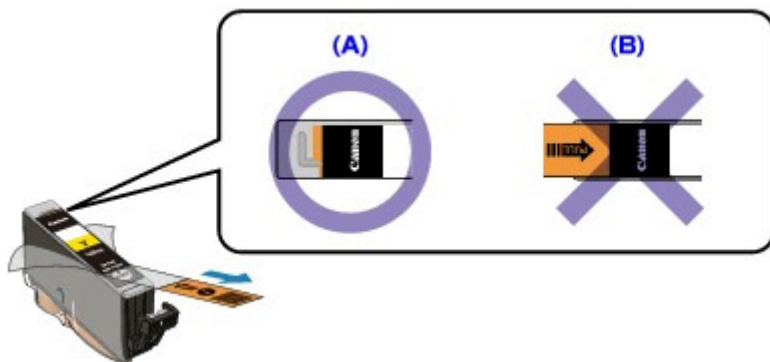

Guida Avanzata

Guida Avanzata > Risoluzione dei problemi > Velocità di stampa inferiore al previsto

U324

Velocità di stampa inferiore al previsto

- **Controllo 1: verificare se la stampa viene eseguita in Modalità silenziosa**

(Quiet Mode).

Se nel computer o sul pannello dei comandi viene specificata la stampa Modalità silenziosa (Quiet Mode), la velocità di stampa viene ridotta. Per ottenere una velocità di stampa adeguata, non selezionare Modalità silenziosa (Quiet Mode).

Per ulteriori informazioni sulla selezione delle impostazioni nel computer, vedere [Riduzione del rumore della stampante](#).

Per informazioni sull'impostazione delle opzioni dal pannello dei comandi, vedere [Modifica delle impostazioni della stampante sul display LCD](#).

- **Controllo 2: verificare se la qualità di stampa è impostata su un valore troppo elevato.**

Aumentare l'impostazione della velocità di stampa nel driver della stampante. Se la velocità viene impostata come fattore prioritario, la stampa avviene in modo più rapido.

1. Aprire la finestra delle impostazioni del driver della stampante.

➔ [Apertura della finestra delle impostazioni del driver della stampante](#)



Fare clic qui: [Driver della stampante](#)

* Prima di fare clic qui per aprire la finestra di impostazione del driver della stampante, chiudere l'applicazione software in esecuzione.

2. Nella scheda Principale (Main) selezionare Veloce (Fast) per l'impostazione Qualità di stampa (Print Quality).

A seconda del tipo di supporto, l'opzione Veloce (Fast) potrebbe non essere disponibile.

Nota

- Se la velocità viene impostata come fattore prioritario, la qualità di stampa può subire una riduzione.
- Nonostante l'applicazione delle istruzioni riportate in precedenza, la velocità di stampa potrebbe non aumentare notevolmente poiché dipende dall'ambiente di sistema.

[Inizio pagina](#) ↕

Guida Avanzata

Guida Avanzata > Risoluzione dei problemi > Il supporto della testina di stampa non si sposta nella posizione per consentire la sostituzione

U325

Il supporto della testina di stampa non si sposta nella posizione per consentire la sostituzione

- **Controllo 1: verificare se la spia ALIMENTAZIONE (POWER) è spenta.**

Verificare se la spia **ALIMENTAZIONE (POWER)** è accesa e di colore verde.

Il supporto della testina di stampa non si muove se la stampante non è alimentata. Se la spia **ALIMENTAZIONE (POWER)** è spenta, chiudere l'unità di scansione (coperchio) e accendere la stampante.

Quando la spia **ALIMENTAZIONE (POWER)** lampeggia in verde, la stampante è in fase di inizializzazione. Attendere che la spia **ALIMENTAZIONE (POWER)** smetta di lampeggiare e la luce verde rimanga fissa, quindi riaprire l'unità di scansione (coperchio).

- **Controllo 2: Sul display LCD viene visualizzato un messaggio di errore**

Chiudere l'unità di scansione (coperchio), seguire le indicazioni visualizzate nel messaggio di errore per risolvere il problema, quindi riaprire l'unità di scansione (coperchio). Per ulteriori informazioni sulla risoluzione del problema, vedere [Sul display LCD viene visualizzato un messaggio di errore](#).

- **Controllo 3: verificare se l'unità di scansione (coperchio) è rimasta aperta per 10 minuti o oltre.**

Se l'unità di scansione (coperchio) viene lasciata aperta per oltre 10 minuti, il supporto della testina di stampa si sposta verso destra per impedire che la testina di stampa si secchi. Chiudere e riaprire l'unità di scansione (coperchio) per riportare il supporto della testina di stampa nella posizione per la sostituzione.

- **Controllo 4: verificare se la stampante stampa ininterrottamente da molto tempo.**

Chiudere l'unità di scansione (coperchio) e riaprirlo dopo alcuni minuti.

Se la stampante è stata utilizzata continuamente per molto tempo, è possibile che il supporto della testina di stampa non si sposti nella posizione per la sostituzione perché la testina di stampa si è surriscaldata.



Nota

- Se l'unità di scansione (coperchio) viene aperta durante la stampa, il supporto della testina di stampa si sposta a destra. Chiudere l'unità di scansione (coperchio) e riaprirlo al termine della stampa.

Guida Avanzata

Guida Avanzata > Risoluzione dei problemi > La carta non viene prelevata correttamente

U326

La carta non viene prelevata correttamente

- **Controllo 1: quando si carica la carta nella stampante, eseguire le seguenti verifiche.**

- Quando si caricano due o più fogli di carta, smazzarli prima del caricamento.



- Quando si caricano due o più fogli di carta, allinearne i bordi prima di caricarli.
- Quando si caricano due o più fogli, verificare che la risma non superi il limite di caricamento della carta.
Tuttavia, a seconda del tipo di carta o delle condizioni ambientali (temperatura e umidità molto elevate o molto basse), potrebbe non essere possibile alimentare correttamente la carta alla massima capacità. In questi casi, ridurre la quantità di fogli di carta caricati alla metà del limite di caricamento della carta.
- Caricare sempre la carta con orientamento verticale, nel vassoio posteriore o nel cassetto, indipendentemente dall'orientamento di stampa.
- Quando si carica la carta nel vassoio posteriore, collocarla con il lato di stampa rivolto verso l'ALTO e fare scorrere le guide della carta per allinearle a entrambi i lati dei fogli.
- Quando si carica la carta nel cassetto, fare scorrere la guida della carta sul lato anteriore in modo da allinearla all'indicatore corrispondente del formato della pagina. Caricare la carta con il lato di stampa rivolto verso il BASSO, allineare il bordo destro della risma di carta al lato destro del cassetto, fare scorrere la guida della carta sul lato sinistro per allinearla al lato sinistro della risma di carta.

➡ [Caricamento della carta/degli originali](#)

- **Controllo 2: verificare che la carta utilizzata per la stampa non sia troppo spessa o arrotolata.**

➡ [Caricamento della carta/degli originali](#)

- **Controllo 3: quando si caricano le buste, eseguire le seguenti verifiche.**

In caso di stampa su buste, fare riferimento a [Caricamento della carta/degli originali](#) e preparare le buste prima di stampare.

Dopo aver preparato le buste, caricarle con orientamento verticale. Le buste collocate con orientamento orizzontale non vengono prelevate correttamente.

- **Controllo 4: confermare l'impostazione dell'alimentazione carta.**

* Se l'impostazione dell'alimentazione carta non è stata modificata dopo avere acquistato la stampante, l'alimentazione per la carta comune è il cassetto.

- Impostazione mediante il pannello dei comandi della stampante:
 - ➡ [Modifica delle impostazioni della stampante sul display LCD](#)
- Impostazione mediante il driver della stampante:
 - ➡ [Modifica di Alimentazione carta \(Paper Source\) in base alle esigenze](#)
- Per informazioni sull'alimentazione per la carta comune quando l'opzione Alimentazione carta (Paper Source) nel driver della stampante è impostata su Selezione automatica (Automatically)

Select):

→ Impostazione dell'alimentazione carta per la carta comune

- **Controllo 5: rimuovere eventuali oggetti estranei dal cassetto.**
- **Controllo 6: verificare che nel vassoio posteriore non siano presenti oggetti estranei.**

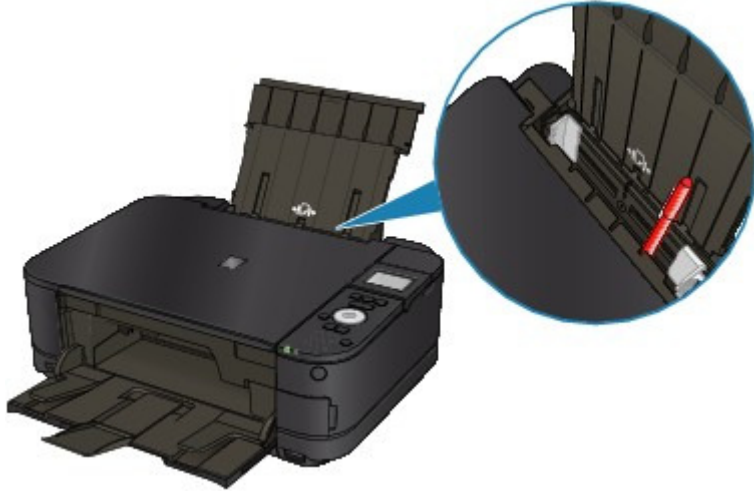

Se la carta si inceppa nel vassoio posteriore, vedere [Inceppamento carta](#) per rimuovere l'inceppamento.

Se nel vassoio posteriore sono presenti oggetti estranei, spegnere la stampante, scollegarla dalla presa di alimentazione, quindi rimuovere gli oggetti estranei.



- **Controllo 7: pulire il rullo di alimentazione carta.**

→ Manutenzione periodica

Nota

- La pulizia del rullo di alimentazione carta ne determina l'usura, pertanto eseguire tale procedura solo in caso di necessità.

- **Controllo 8: se dal cassetto escono due o più fogli contemporaneamente, pulire la parte interna del cassetto.**
Per informazioni sulla pulizia della parte interna del cassetto, vedere [Manutenzione periodica](#).
- **Controllo 9: verificare che il coperchio posteriore sia completamente**

chiuso.

Se il coperchio posteriore non è completamente chiuso, la carta può incepparsi. Spingere il coperchio interno finché non è completamente chiuso.

Vedere [Descrizione della stampante](#) per controllare la posizione del coperchio posteriore.

[Inizio pagina](#) ↑

Guida Avanzata

[Guida Avanzata](#) > [Risoluzione dei problemi](#) > La carta non viene alimentata dall'alimentazione carta specificata nel driver della stampante

U327

La carta non viene alimentata dall'alimentazione carta specificata nel driver della stampante

- **Controllo: verificare se l'alimentazione carta impostata nell'applicazione**

è diversa da quella impostata nel driver della stampante.

Specificare nell'applicazione la stessa impostazione del driver della stampante, oppure fare clic su Opzioni di stampa (Print Options) nella scheda Imposta pagina (Page Setup) del driver della stampante e selezionare Disattivare l'impostazione alimentazione carta dell'applicazione software (Disable the paper source setting of the application software) nella schermata Opzioni di stampa (Print Options).

Quando l'alimentazione carta impostata in un'applicazione è diversa da quella impostata nel driver della stampante, l'impostazione dell'applicazione software ha la precedenza.

[Inizio pagina](#) ↑

Guida Avanzata

Guida Avanzata > Risoluzione dei problemi > Inceppamento carta

U328

Inceppamento carta

Nota

- Se è necessario spegnere la stampante per rimuovere la carta inceppata durante la stampa, premere **Stop** per annullare i lavori di stampa prima dello spegnimento.
-

- ➡ Si è verificato un inceppamento della carta nella fessura di uscita dei fogli o nel vassoio posteriore:
- ➡ La carta si è inceppata nella stampante in corrispondenza dell'unità di trasporto
- ➡ La carta inceppata non viene rimossa durante la stampa fronte/retro automatica
- ➡ In altri casi

[Inizio pagina](#) ↑

Guida Avanzata

Guida Avanzata > Risoluzione dei problemi > Inceppamento carta > Si è verificato un inceppamento della carta nella fessura di uscita dei fogli o nel vassoio posteriore:

U349

Si è verificato un inceppamento della carta nella fessura di uscita dei fogli o nel vassoio posteriore:

Rimuovere la carta attenendosi alla procedura seguente.

1. Estrarre lentamente il foglio dal vassoio posteriore o dalla fessura di uscita dei fogli, a seconda del punto più agevole per l'operazione.

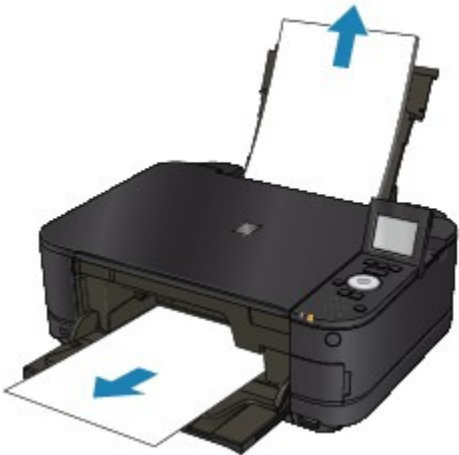

Nota

- Se la carta si strappa e un pezzo rimane all'interno della stampante, rimuoverlo aprendo l'unità di scansione (coperchio) dopo avere spento la stampante. Fare attenzione a non toccare i componenti all'interno della stampante. Dopo aver rimosso tutti i fogli, chiudere l'unità di scansione (coperchio) e riaccendere la stampante.
- Se non si riesce a estrarre la carta, spegnere e riaccendere la stampante. La carta potrebbe essere espulsa automaticamente.

2. Ricaricare la carta e premere il pulsante **OK** sulla stampante.

Se al punto 1 la stampante è stata spenta, tutti i lavori di stampa in coda sono stati annullati. Se necessario, ripetere la stampa.

Nota

- Quando la carta viene ricaricata nella stampante, verificare che il tipo di carta utilizzato sia adatto per la stampa e che il caricamento nella stampante venga eseguito correttamente.
➔ [Caricamento della carta/degli originali](#)
- Per la stampa di documenti contenenti fotografie o immagini si consiglia di utilizzare formati diversi da A5; in caso contrario, il foglio in uscita potrebbe arricciarsi e incepparsi.

Se non si riesce a estrarre la carta inceppata nella stampante oppure se l'errore persiste dopo averla rimossa, rivolgersi al centro assistenza.

Guida Avanzata

Guida Avanzata > Risoluzione dei problemi > Inceppamento carta > La carta si è inceppata nella stampante in corrispondenza dell'unità di trasporto

U350

La carta si è inceppata nella stampante in corrispondenza dell'unità di trasporto

Rimuovere la carta attenendosi alla procedura seguente.

1. Togliere il coperchio posteriore.

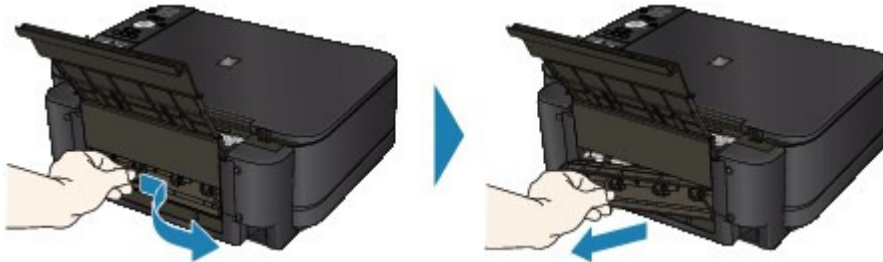

2. Estrarre lentamente la carta.



Nota

- Fare attenzione a non toccare i componenti all'interno della stampante.
- Se non si riesce a estrarre la carta, spegnere e riaccendere la stampante. La carta potrebbe essere espulsa automaticamente.

3. Reinscrivere il coperchio posteriore.

Spingere il lato sinistro del coperchio posteriore finché non è completamente chiuso.

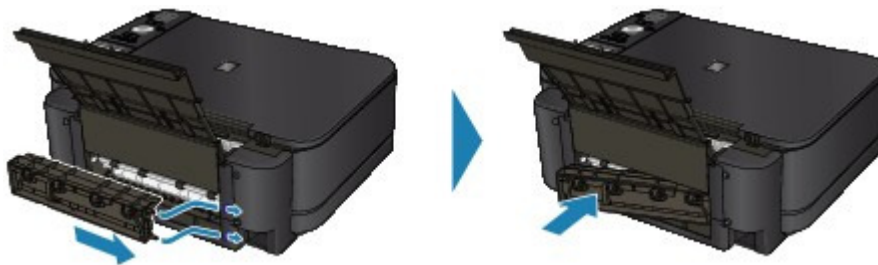

Se non è stato possibile rimuovere la carta nel passaggio 2:

4. Rimuovere il cassetto.
5. Estrarre lentamente la carta.



6. Se dal cassetto sono fuoriusciti dei fogli, rimuoverli e ricaricarli nel cassetto dopo averne allineato i bordi.

Se la carta inceppata non è stata rimossa nei punti da 1 a 5 durante la stampa fronte/retro automatica, controllare la sezione di trasporto fronte/retro.

➔ [La carta inceppata non viene rimossa durante la stampa fronte/retro automatica](#)



Nota

- Quando la carta viene ricaricata nella stampante, verificare che il tipo di carta utilizzato sia appropriato e che il caricamento nella stampante venga eseguito correttamente.

➔ [Caricamento della carta/degli originali](#)

7. Inserire nuovamente il cassetto nella stampante e premere il pulsante **OK** sulla stampante.

Se al punto 2 la stampante è stata spenta, tutti i lavori di stampa in coda sono stati annullati. Se necessario, ripetere la stampa.

Se non si riesce a estrarre la carta inceppata nella stampante oppure se l'errore persiste dopo averla rimossa, rivolgersi al centro assistenza.

[Inizio pagina](#) ↕

Guida Avanzata

Guida Avanzata > Risoluzione dei problemi > Inceppamento carta > La carta inceppata non viene rimossa durante la stampa fronte/retro automatica

U351

La carta inceppata non viene rimossa durante la stampa fronte/retro automatica

Prima di rimuovere la carta inceppata, vedere [La carta si è inceppata nella stampante in corrispondenza dell'unità di trasporto](#) per rimuoverla dall'unità di trasporto. Se l'errore di inceppamento carta persiste, rimuovere la carta inceppata attenendosi alla seguente procedura.

1. Spegnerne la stampante e scollegare il cavo di alimentazione dalla presa.
2. Rimuovere il cassetto.
Se è stata caricata carta nel vassoio posteriore, rimuoverla dal vassoio posteriore e ritirare il supporto per la carta.
3. Collocare la stampante in posizione verticale con il lato sinistro rivolto verso il basso.

Importante

- Prima di effettuare questa operazione, verificare che l'unità di scansione (coperchio) sia perfettamente chiusa.

4. Estrarre lentamente la carta inceppata per evitare di strapparla.



Nota

- Ricollocare immediatamente la stampante nella posizione originale dopo aver rimosso la carta inceppata.

5. Allineare i fogli prima di ricaricarli nel cassetto.

Se necessario, caricare nuovamente la carta nel vassoio posteriore.

Nota

- Quando la carta viene ricaricata nella stampante, verificare che il tipo di carta utilizzato sia appropriato e che il caricamento nella stampante venga eseguito correttamente.
➔ [Caricamento della carta/degli originali](#)

6. Inserire nuovamente il cassetto nella stampante.

7. Ricollegare la stampante e riaccenderla.

Tutti i lavori di stampa in coda vengono annullati. Se necessario, ripetere la stampa.

Se non si riesce a estrarre la carta inceppata nella stampante oppure se l'errore persiste dopo averla rimossa, rivolgersi al centro assistenza.

[Inizio pagina](#) ↑

Guida Avanzata

Guida Avanzata > Risoluzione dei problemi > Inceppamento carta > In altri casi

U353

In altri casi

Eseguire le verifiche seguenti:

- **Controllo 1:** verificare che intorno allo slot di uscita carta non siano presenti oggetti estranei.
- **Controllo 2:** verificare che nel vassoio posteriore non siano presenti oggetti estranei.

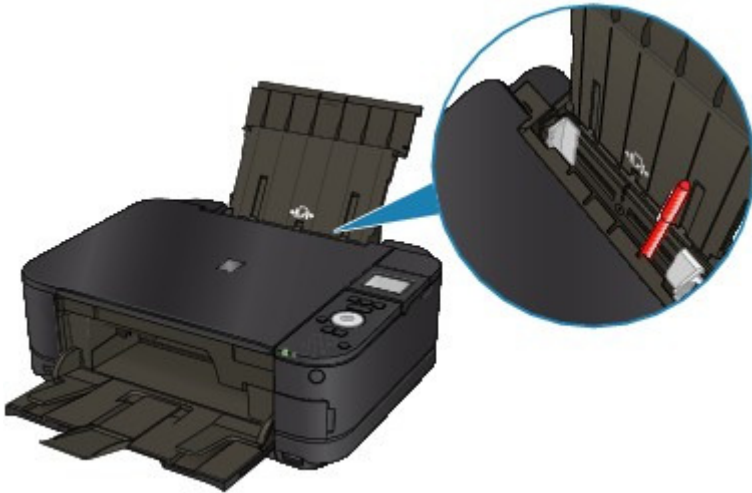

Se nel vassoio posteriore sono presenti oggetti estranei, spegnere la stampante, scollegarla dalla presa di alimentazione, quindi rimuovere gli oggetti estranei.



- **Controllo 3:** verificare che il coperchio posteriore sia completamente chiuso.
- **Controllo 4:** verificare se la carta è arrotolata.

➔ Controllo 3: caricare la carta dopo aver eliminato le pieghe.

Guida Avanzata

Guida Avanzata > Risoluzione dei problemi > Sullo schermo viene visualizzato un messaggio

U331

Sullo schermo viene visualizzato un messaggio

- ➔ Viene visualizzato il messaggio Error Number: B200 Si è verificato un errore relativo alla stampante. Spegnerne la stampante e staccare la spina del cavo di alimentazione. Rivolgersi quindi al centro assistenza.
- ➔ Viene visualizzato il messaggio Error Number: **** Si è verificato un errore relativo alla stampante. Spegnerne e riaccendere la stampante. Se tale operazione non risolve il problema, consultare la guida dell'utente per maggiori dettagli.
- ➔ Viene visualizzato un errore relativo alla stampa fronte/retro automatica
- ➔ Viene visualizzato un errore relativo allo scollegamento del cavo di alimentazione
- ➔ Errore di scrittura/Errore di output/Errore di comunicazione
- ➔ Altri messaggi di errore
- ➔ Viene visualizzata la schermata Inkjet Printer/Scanner/Fax Extended Survey Program

Viene visualizzato il messaggio Error Number: B200 Si è verificato un errore relativo alla stampante. Spegnerne la stampante e staccare la spina del cavo di alimentazione. Rivolgersi quindi al centro assistenza.

Spegnerne la stampante e scollegare il cavo di alimentazione dalla presa.

Contattare il centro assistenza.

Viene visualizzato il messaggio Error Number: ** Si è verificato un errore relativo alla stampante. Spegnerne e riaccendere la stampante. Se tale operazione non risolve il problema, consultare la guida dell'utente per maggiori dettagli.**

"****" viene visualizzato in carattere alfanumerico e dipende dall'errore che si è verificato.

- **Viene visualizzato 5100 o 5110**

Verificare se il movimento della testina di stampa è bloccato.

Annullare la stampa dal computer e spegnere la stampante. Rimuovere la carta inceppata o il materiale protettivo che impedisce il movimento del supporto della testina di stampa e riaccendere la stampante.



Importante

- Fare attenzione a non toccare i componenti all'interno della stampante. Un eventuale urto potrebbe provocare malfunzionamenti durante le operazioni di stampa.
- Se il problema persiste, rivolgersi al centro assistenza.

- **Viene visualizzato 6000**

Se vi sono oggetti posti davanti alla stampante, rimuoverli.

Aprire delicatamente il vassoio di uscita della carta quindi spegnere la stampante e riaccenderla.

- **Viene visualizzata una sequenza alfanumerica di quattro caratteri e il messaggio "Si è verificato un errore stampante".**

Spegnerne la stampante e scollegare il cavo di alimentazione dalla presa.

Ricollegare la stampante e riaccenderla.

Se il problema persiste, rivolgersi al centro assistenza.

Viene visualizzato un errore relativo alla stampa fronte/retro automatica

- **Controllo: vedere **Non è possibile stampare correttamente con la stampa fronte/retro automatica ed eseguire l'azione appropriata.****

Viene visualizzato un errore relativo allo scollegamento del cavo di alimentazione

È possibile che il cavo di alimentazione sia stato scollegato mentre la macchina era ancora accesa.

Verificare il messaggio di errore visualizzato sul computer, quindi fare clic su OK.

La stampa viene avviata.

Per ulteriori informazioni sullo scollegamento del cavo di alimentazione, vedere [Avviso sullo scollegamento del cavo di alimentazione](#).

Errore di scrittura/Errore di output/Errore di comunicazione

- **Controllo 1: se la spia ALIMENTAZIONE (POWER) è spenta, assicurarsi che la spina di alimentazione sia inserita, quindi accendere la stampante.**

Quando la spia **ALIMENTAZIONE (POWER)** lampeggia in verde, la stampante è in fase di inizializzazione. Attendere che la spia **ALIMENTAZIONE (POWER)** smetta di lampeggiare e che la luce verde rimanga fissa.

- **Controllo 2: assicurarsi che la porta della stampante sia configurata correttamente nel driver della stampante.**

* Nelle istruzioni riportate di seguito " [XXX]" rappresenta il nome della stampante in uso.

1. Accedere a un account utente con privilegi di amministratore.

2. Selezionare Dispositivi e stampanti (Devices and Printers) dal menu Start.

In Windows Vista, selezionare il menu Start > Pannello di controllo (Control Panel) > Hardware e suoni (Hardware and Sound) > Stampanti (Printers).

In Windows XP, selezionare il menu Start > Pannello di controllo (Control Panel) > Stampanti e altro hardware (Printers and Other Hardware) > Stampanti e fax (Printers and Faxes).

3. Fare clic con il pulsante destro del mouse sull'icona Canon XXX Printer, quindi selezionare Proprietà stampante (Printer properties).

In Windows Vista o Windows XP, fare clic con il pulsante destro del mouse sull'icona Canon XXX Printer (dove "XXX" è il nome della macchina), quindi selezionare Proprietà (Properties).

4. Selezionare la scheda Porte (Ports) per verificare le impostazioni della porta.

Accertarsi che la porta USBnnn (dove "n" rappresenta un numero) per la quale viene visualizzato Canon XXX Printer nella colonna Stampante (Printer) sia selezionata per Stampa su (Print to the following port(s)).

- Se l'impostazione è errata:
Reinstallare gli MP Drivers.
- La stampa non inizia anche se viene selezionata la porta USBnnn:
Avviare Canon My Printer dalla barra delle applicazioni, selezionare Diagnostica e ripara stampante (Diagnose and Repair Printer). Seguire le istruzioni visualizzate per impostare la corretta porta della stampante, quindi selezionare Canon XXX Printer.
Se il problema persiste, reinstallare gli MP Drivers.

- **Controllo 3: accertarsi che il cavo USB sia collegato in modo sicuro alla stampante e al computer.**

Se la stampante è collegata al computer con un cavo USB, controllare quanto segue:

- Se si utilizza un dispositivo di trasmissione, ad esempio un hub USB, scollegarlo, collegare la stampante direttamente al computer e provare di nuovo a stampare. Se la stampa viene avviata correttamente, il problema riguarda il dispositivo di

trasmissione. Rivolgersi al rivenditore della periferica di relay per ulteriori informazioni.

- Potrebbe anche trattarsi di un problema relativo al cavo USB. Sostituire il cavo USB e riprovare a stampare.

- **Controllo 4: assicurarsi che MP Drivers siano installati correttamente.**

Disinstallare gli MP Drivers attenendosi alla procedura descritta in [Eliminazione degli MP Drivers non necessari](#), inserire il *CD-ROM di installazione (Setup CD-ROM)* nella relativa unità del computer, eseguire Installaz. personalizzata (Custom Install) e selezionare MP Drivers per reinstallarli.

- **Controllo 5: verificare lo stato della periferica sul computer.**

Attenersi alla procedura riportata di seguito per controllare lo stato della periferica.

- 1. Fare clic su Pannello di controllo (Control Panel), Hardware e suoni (Hardware and Sound), Gestione periferiche (Device Manager).**

Se viene visualizzata la schermata Controllo account utente (User Account Control), attenersi alle istruzioni visualizzate sullo schermo.

In Windows XP fare clic su Pannello di controllo (Control Panel), Prestazioni e manutenzione (Performance and Maintenance), Sistema (System), quindi selezionare Gestione periferiche (Device Manager) nella scheda Hardware.

- 2. Fare doppio clic su Controller USB (Universal Serial Bus) (Universal Serial Bus controllers), quindi su Supporto stampa USB (USB Printing Support).**

Se l'opzione Supporto stampa USB (USB Printing Support) non compare, verificare che la stampante sia collegata correttamente al computer.

➡ **Controllo 3: accertarsi che il cavo USB sia collegato in modo sicuro alla stampante e al computer.**

- 3. Fare clic sulla scheda Generale (General) e verificare che non vi siano segnalazioni di problemi relativi alla periferica.**

Se viene visualizzato un errore, consultare la Guida di Windows per risolverlo.

Altri messaggi di errore

- **Controllo: se un messaggio di errore viene visualizzato al di fuori del monitor di stato della stampante, effettuare le verifiche indicate di seguito.**

- "Spazio su disco insufficiente. Impossibile avviare lo spooler" ("Could not spool successfully due to insufficient disk space")
Eliminare tutti i file non necessari per aumentare la quantità di spazio disponibile sul disco.
- "Memoria insufficiente. Impossibile avviare lo spooler" ("Could not spool successfully due to insufficient memory")
Uscire dalle altre applicazioni in esecuzione per aumentare la quantità di memoria disponibile.
Se la stampa risulta ancora impossibile, riavviare il computer e riprovare a stampare.
- "Impossibile trovare il driver della stampante" ("Printer driver could not be found")
Disinstallare il driver attenendosi alla procedura descritta in [Eliminazione degli MP Drivers non necessari](#), quindi installarli nuovamente.
- "Impossibile stampare Nome applicazione - Nome file" ("Could not print Application name - File name")
Provare a ristampare al termine del processo in corso.

Viene visualizzata la schermata Inkjet Printer/Scanner/Fax Extended Survey Program

Se Inkjet Printer/Scanner/Fax Extended Survey Program è installato, dopo tre mesi e dopo sei mesi dall'installazione viene visualizzata una schermata di conferma in cui si richiede l'autorizzazione all'invio delle informazioni sull'utilizzo della stampante. Trascorso tale periodo, questa schermata viene visualizzata ogni sei mesi per circa quattro anni.

Leggere le istruzioni visualizzate e procedere come descritto di seguito.

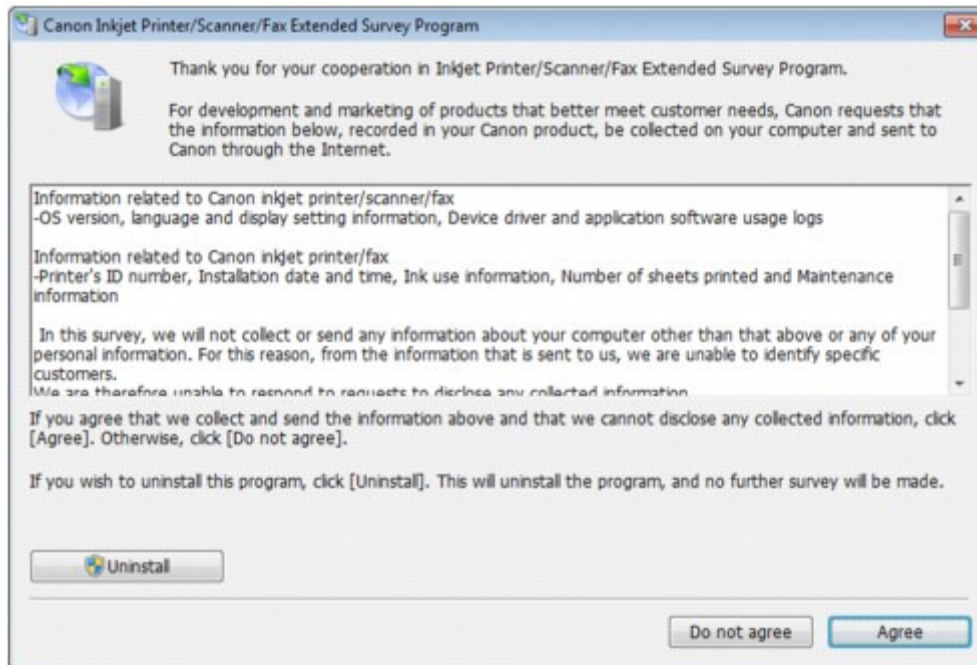

- **Se si accetta di partecipare al programma sondaggio:**

Fare clic su Accetto (Agree), quindi seguire le istruzioni visualizzate sullo schermo. Le informazioni sull'utilizzo della stampante vengono inviate a Canon tramite Internet. Se sono state effettuate le operazioni descritte nelle istruzioni visualizzate sullo schermo, le informazioni vengono inviate automaticamente dalla seconda volta in poi e la schermata di conferma non viene più visualizzata.

Nota

- Durante l'invio delle informazioni, è possibile che venga visualizzata una schermata di avviso, ad esempio una schermata di protezione Internet. In tal caso, verificare che il nome del programma sia "IJPLMUI.exe" e consentire l'operazione.
- Se si deseleziona la casella di controllo Invio automatico a partire dalla prossima volta (Send automatically from the next time), le informazioni non verranno inviate automaticamente dalla seconda volta in poi e la schermata di conferma verrà visualizzata al momento del sondaggio successivo. Per inviare le informazioni automaticamente, vedere [Modifica dell'impostazione della schermata di conferma:](#)

- **Se non si accetta di partecipare al programma sondaggio:**

Fare clic su Non accetto (Do not agree). La schermata di conferma viene chiusa e il sondaggio per il momento non viene effettuato. La schermata di conferma verrà visualizzata nuovamente dopo tre mesi.

- **Per disinstallare Inkjet Printer/Scanner/Fax Extended Survey Program:**

Per disinstallare Inkjet Printer/Scanner/Fax Extended Survey Program, fare clic su Uninstall, quindi seguire le istruzioni visualizzate sullo schermo.

- **Modifica dell'impostazione della schermata di conferma:**

1. Selezionare le voci del menu Start come illustrato di seguito.
 - In Windows 7 o Windows Vista selezionare il menu Start > Pannello di controllo (Control Panel) > Disinstalla un programma (Uninstall a program).
 - In Windows XP selezionare il menu Start > Pannello di controllo (Control Panel) > Installazione applicazioni (Add or Remove Programs).

Nota

- In Windows 7 o Windows Vista, è possibile che venga visualizzato un

messaggio di conferma/avviso durante l'installazione, la disinstallazione o l'avvio del software.

Questa finestra di dialogo viene visualizzata quando sono necessari i diritti di amministratore per eseguire un'attività.

Se si è eseguito l'accesso ad un account amministratore, attenersi alle istruzioni visualizzate sullo schermo.

2. Selezionare Canon Inkjet Printer/Scanner/Fax Extended Survey Program.
3. Selezionare Change.

Se si seleziona Sì (Yes) dopo aver eseguito le operazioni descritte nelle istruzioni visualizzate sullo schermo, la schermata di conferma verrà visualizzata al momento del sondaggio successivo.

Se si seleziona No, le informazioni verranno inviate automaticamente.



Nota

- Se si seleziona Uninstall o Remove, Inkjet Printer/Scanner/Fax Extended Survey Program viene disinstallato. Seguire le istruzioni visualizzate sullo schermo.
-

[Inizio pagina](#) ↑

Guida Avanzata

Guida Avanzata > Risoluzione dei problemi > Non è possibile stampare correttamente con la stampa fronte/retro automatica

U332

Non è possibile stampare correttamente con la stampa fronte/retro automatica

- **Controllo: verificare che il formato carta o il tipo di supporto sia adatto.**

- Assicurarsi che il formato effettivo della carta utilizzata sia adatto alla stampa fronte/retro automatica.

I formati dei supporti adatti alla stampa fronte/retro automatica sono A4, Letter, A5 e B5.

Caricare la carta del formato adatto e premere il pulsante **OK** sulla stampante.

- Accertarsi che l'impostazione Formato pagina (Page Size) o Formato carta (Paper size) corrisponda al formato effettivo della carta adatta alla stampa fronte/retro automatica.

Controllare in primo luogo l'impostazione Formato pagina (Page Size) nell'applicazione software da cui si stampa.

Controllare quindi l'impostazione Formato pagina (Page Size) nella scheda Imposta pagina (Page Setup) della finestra delle impostazioni del driver della stampante.



Nota

- La stampa fronte/retro potrebbe non essere disponibile, a seconda della versione dell'applicazione software in uso.

- Accertarsi che il tipo di carta caricata sia adatto alla stampa fronte/retro automatica nella scheda Principale (Main) della finestra di dialogo della stampante.

Attenersi alla procedura riportata di seguito per passare alla stampa fronte/retro manuale.

Aprire la finestra delle impostazioni del driver della stampante, deselezionare la casella di controllo Automatico (Automatic) nella scheda Imposta pagina (Page Setup) e ristampare.

Tenere presente quanto riportato di seguito per eseguire la stampa fronte/retro manuale.

- Se si stampano tre o più pagine di un documento con la stampa fronte/retro manuale, un lato di tutti i fogli verrà stampato per primo. Girare i fogli e ricaricare la carta nella stampante per effettuare la stampa del lato opposto. Fare attenzione a non cambiare l'ordine dei fogli nella risma.
- La procedura di inversione dei fogli varia in base al margine di pinzatura e all'orientamento di stampa. Seguire le istruzioni visualizzate sullo schermo.

Inizio pagina

Guida Avanzata

Guida Avanzata > Risoluzione dei problemi > Per gli utenti di Windows

U333

Per gli utenti di Windows

Il monitor di stato della stampante non viene visualizzato

- **Verificare che il monitor di stato della stampante sia attivato.**

Verificare che Attiva Monitor di stato (Enable Status Monitor) sia selezionato nel menu Opzioni (Option) del monitor dello stato della stampante.

- 1. Aprire la finestra delle impostazioni del driver della stampante.**

➡ [Apertura della finestra delle impostazioni del driver della stampante](#)

- 2. Nella scheda Manutenzione (Maintenance), fare clic su Visualizza stato stampante (View Printer Status).**

- 3. Selezionare Attiva Monitor di stato (Enable Status Monitor) nel menu Opzioni (Option), se non è già selezionato.**

- **Se si utilizza Windows 7 o Windows Vista:**

Avvio di MP Navigator EX ogni volta che si preme il pulsante Colore (Color) o Nero (Black) della stampante

- **Controllo: specificare l'effetto risultante dalla pressione del pulsante Colore (Color) o Nero (Black) della stampante.**

Per specificare l'effetto nel computer, svolgere la procedura descritta di seguito.

- **Se si utilizza Windows 7:**

- 1. Accedere a un account utente con privilegi di amministratore.**

- 2. Selezionare Dispositivi e stampanti (Devices and Printers) dal menu Start.**

- 3. Fare clic con il pulsante destro del mouse sull'icona Canon XXX Printer (dove "XXX" è il nome della stampante), quindi selezionare Proprietà digitalizzazione (Scan properties).**

Se viene visualizzata la schermata Controllo account utente (User Account Control), fare clic su Sì (Yes).

- 4. Fare clic sulla scheda Eventi (Events) della schermata Proprietà di WIA Canon XXX ser (WIA Canon XXX ser Properties) (dove "XXX" è il nome della stampante).**

- 5. Selezionare Avvia il programma (Start this program) per Azioni (Actions), quindi selezionare MP Navigator EX Ver4.0 dal menu a discesa.**

Scegliere un evento dal menu a discesa Selezionare un evento (Select an event), quindi selezionare MP Navigator EX Ver4.0 perché venga avviato per ogni evento. Se MP Navigator EX Ver4.0 risulta già selezionato per ciascun evento, fare clic su Annulla (Cancel).

6. Fare clic su OK.

- **Se si utilizza Windows Vista:**

1. Accedere a un account utente con privilegi di amministratore.

2. Dal menu Start, selezionare Pannello di controllo (Control Panel) > Hardware e suoni (Hardware and Sound) > Scanner e fotocamere digitali (Scanners and Cameras).

3. Selezionare WIA Canon XXX ser (dove "XXX" è il nome della stampante), quindi fare clic su Proprietà (Properties).

Se viene visualizzata la schermata Controllo account utente (User Account Control), fare clic su Continua (Continue).

4. Fare clic sulla scheda Eventi (Events) della schermata Proprietà di WIA Canon XXX ser (WIA Canon XXX ser Properties) (dove "XXX" è il nome della stampante).

5. Selezionare Avvia il programma (Start this program) per Azioni (Actions), quindi selezionare MP Navigator EX Ver4.0 dal menu a discesa.

Scegliere un evento dal menu a discesa Selezionare un evento (Select an event), quindi selezionare MP Navigator EX Ver4.0 perché venga avviato per ogni evento. Se MP Navigator EX Ver4.0 risulta già selezionato per ciascun evento, fare clic su Annulla (Cancel).

6. Fare clic su OK.

Inizio pagina ↑

Guida Avanzata

Guida Avanzata > Risoluzione dei problemi > Messaggi di errore visualizzati su una periferica compatibile con PictBridge

U334

Messaggi di errore visualizzati su una periferica compatibile con PictBridge

Di seguito sono indicati gli errori che possono verificarsi durante la stampa diretta da una periferica compatibile con PictBridge e le contromisure per risolverli.

Nota

- In questa sezione vengono descritti gli errori indicati su periferiche compatibili con PictBridge di marca Canon. I messaggi di errore e il funzionamento potrebbero variare in base alla periferica utilizzata. Per gli errori visualizzati su periferiche compatibili con PictBridge di altra marca, verificare il messaggio di errore visualizzato sul display LCD ed effettuare le operazioni opportune per correggere l'errore. Per informazioni dettagliate, vedere [Sul display LCD viene visualizzato un messaggio di errore](#).
- Per gli errori indicati sulla periferica compatibile con PictBridge e le relative soluzioni, consultare anche il manuale della periferica. Per eventuali altri problemi della periferica contattare il produttore.

Messaggio di errore sulla periferica compatibile con PictBridge	Azione
"Stampante in uso"	Se la stampante sta stampando dal computer o è in fase di riscaldamento, attendere il completamento del processo. Quando è pronta, la stampante inizia a stampare automaticamente.
"Assenza carta"	Caricare la carta nel vassoio posteriore e selezionare Continua (Continue)* dal display della periferica compatibile con PictBridge. * Per riprendere la stampa è inoltre possibile premere il pulsante OK sulla stampante anziché selezionare Continua (Continue).
"Inceppamento carta"	Selezionare Stop sul display della periferica compatibile con PictBridge per arrestare la stampa. Rimuovere la carta inceppata, caricare altra carta e premere il pulsante OK sulla stampante per riprovare a stampare.
"Coperchio stampante aperto"	Chiudere l'unità di scansione (coperchio) della stampante.
"Serbatoio di scarto pieno"/"Assorb. inchiostro pieno"	L'assorbitore di inchiostro è quasi pieno. Controllo: vedere Assorbitore inchiostro quasi pieno. (The ink absorber is almost full.) in Sul display LCD viene visualizzato un messaggio di errore ed effettuare l'operazione appropriata.
"Assenza inchiostro"/"Errore cassetto inchiostro"	Il serbatoio d'inchiostro non è stato installato correttamente oppure è vuoto. Verificare il messaggio di errore visualizzato sul display LCD ed eseguire l'operazione necessaria per risolvere il problema. ➔ Sul display LCD viene visualizzato un messaggio di errore
"Errore inchiostro"	È stato installato un serbatoio d'inchiostro precedentemente vuoto.

	<p>Controllo: vedere Impossibile rilevare correttamente il livello di inchiostro rimanente. (The remaining level of the ink cannot be correctly detected.) in Sul display LCD viene visualizzato un messaggio di errore ed effettuare l'operazione appropriata.</p>
"Errore hardware"	<p>Si sono verificati errori nel serbatoio d'inchiostro. Sostituire il serbatoio d'inchiostro. ➔ Manutenzione periodica</p>

Inizio pagina 

Guida Avanzata

[Guida Avanzata](#) > [Risoluzione dei problemi](#) > Non è possibile stampare correttamente da una periferica di comunicazione wireless

U335

Non è possibile stampare correttamente da una periferica di comunicazione wireless

- **Controllo: verificare che sia possibile la stampa tramite la comunicazione Bluetooth.**

➡ [Stampa da cellulare tramite la comunicazione Bluetooth](#)

[Inizio pagina](#) ↑

Guida Avanzata

[Guida Avanzata](#) > [Risoluzione dei problemi](#) > Non è possibile rimuovere la scheda di memoria

U338

Non è possibile rimuovere la scheda di memoria

Contattare il centro assistenza.

Importante

- Non tentare di rimuovere la scheda di memoria utilizzando uno strumento sottile o delle pinzette. La stampante potrebbe danneggiarsi.

Nota

- Per le seguenti schede di memoria sono richiesti adattatori appositi. Inserire queste schede nella stampante con gli adattatori collegati.
miniSD Card/miniSDHC Card/microSD Card/microSDHC Card/xD-Picture Card/xD-Picture Card
Tipo M/xD-Picture Card Tipo H/Memory Stick Micro/RS-MMC/MMC Mobile

[Inizio pagina](#) 

Guida Avanzata

Guida Avanzata > Risoluzione dei problemi > Problemi di scansione

S901

Problemi di scansione

- ➡ Lo scanner non funziona
- ➡ ScanGear (driver dello scanner) non si avvia
- ➡ Messaggio di errore alla mancata visualizzazione della schermata di ScanGear (driver dello scanner)
- ➡ Qualità di scansione scadente (immagine visualizzata sul monitor)
- ➡ L'immagine acquisita è circondata da aree bianche in eccesso
- ➡ Impossibile effettuare la scansione contemporanea di più documenti
- ➡ Impossibile eseguire la scansione correttamente in Modalità di scansione automatica (Auto Scan Mode)
- ➡ Velocità di scansione insufficiente
- ➡ Visualizzazione del messaggio "Memoria insufficiente." ("There is not enough memory.")
- ➡ Il computer si blocca durante la scansione
- ➡ Lo scanner non funziona dopo l'aggiornamento di Windows

[Inizio pagina](#) ↕

Guida Avanzata

[Guida Avanzata](#) > [Risoluzione dei problemi](#) > [Problemi di scansione](#) > [Lo scanner non funziona](#)

S902

Lo scanner non funziona

Controllo 1: Assicurarsi che la stampante sia accesa.

Controllo 2: Collegare il cavo USB a un'altra porta USB del computer.

Controllo 3: Se il cavo USB è collegato a un hub USB, scollegarlo da tale hub e collegarlo a una porta USB del computer.

Controllo 4: Riavviare il computer.

[Inizio pagina](#) ↑

Guida Avanzata

[Guida Avanzata](#) > [Risoluzione dei problemi](#) > [Problemi di scansione](#) > [ScanGear \(driver dello scanner\) non si avvia](#)

S903

ScanGear (driver dello scanner) non si avvia

Controllo 1: Accertarsi che gli MP Drivers siano installati.

Se l'installazione non è stata ancora eseguita, inserire il *CD-ROM di installazione (Setup CD-ROM)* nel lettore del computer, selezionare Installaz. personalizzata (Custom Install) e installare gli MP Drivers.

Controllo 2: Dal menu File dell'applicazione, selezionare Seleziona origine (Select Source) e scegliere la stampante.

Importante

- Non selezionare il nome modello comprendente WIA.

Nota

- Questa operazione può variare a seconda dell'applicazione.

Controllo 3: Avviare le operazioni da un'applicazione compatibile TWAIN.

[Inizio pagina](#) ↕

Guida Avanzata

[Guida Avanzata](#) > [Risoluzione dei problemi](#) > [Problemi di scansione](#) > Messaggio di errore alla mancata visualizzazione della schermata di ScanGear (driver dello scanner)

S904

Messaggio di errore alla mancata visualizzazione della schermata di ScanGear (driver dello scanner)

Controllo 1: Assicurarsi che la stampante sia accesa.

Controllo 2: Spegnerne la stampante, quindi ricollegare il cavo USB e il cavo di alimentazione.

Controllo 3: Collegare il cavo USB a un'altra porta USB del computer.

Controllo 4: Se il cavo USB è collegato a un hub USB, scollegarlo da tale hub e collegarlo a una porta USB del computer.

Controllo 5: Accertarsi che gli MP Drivers siano installati.

Se l'installazione non è stata ancora eseguita, inserire il *CD-ROM di installazione (Setup CD-ROM)* nel lettore del computer, selezionare Installaz. personalizzata (Custom Install) e installare gli MP Drivers.

Controllo 6: Dal menu File dell'applicazione, selezionare Seleziona origine (Select Source) e scegliere l'apparecchiatura.

Nota

- Questa operazione può variare a seconda dell'applicazione.
-

Controllo 7: Accertarsi che l'applicazione sia compatibile TWAIN.

Non è possibile aprire ScanGear (driver dello scanner) con applicazioni che non supportano TWAIN.

Controllo 8: Se eseguito su un'altra applicazione, uscire da ScanGear.

[Inizio pagina](#) ↑

Guida Avanzata

Guida Avanzata > Risoluzione dei problemi > Problemi di scansione > Qualità di scansione scadente (immagine visualizzata sul monitor)

S905

Qualità di scansione scadente (immagine visualizzata sul monitor)

Controllo 1: Aumentare la risoluzione di scansione.

➔ [Risoluzione](#)

Controllo 2: Impostare la scala su 100%.

Alcune applicazioni non offrono una visualizzazione chiara delle immagini troppo piccole.

Controllo 3: Se si produce un effetto moiré (strisce), procedere come indicato di seguito e rieseguire la scansione.

- Nella scheda Modalità di base (Basic Mode) di ScanGear (driver dello scanner), selezionare Rivista (A Colori) (Magazine(Color)) in Seleziona origine (Select Source).
➔ [Scheda Modalità di base \(Basic Mode\)](#)
- Nella scheda Modalità avanzata (Advanced Mode) di ScanGear, impostare Descreening (Descreen) in Impostazioni immagine (Image Settings) su Attivato (ON).
➔ [Impostazioni immagine \(Image Settings\)](#)

Nota

- Se si produce un effetto moiré nella scansione di una foto digitale, procedere come indicato sopra e rieseguire la scansione.
- Se si utilizza MP Navigator EX, impostare Tipo di documento (Document Type) su Rivista (A Colori) (Magazine(Color)) oppure attivare Descreening (Descreen) nella finestra di dialogo Impostazioni scansione (Scan Settings) e rieseguire la scansione.
➔ [Finestra di dialogo Impostazioni scansione \(Scan Settings\) \(Foto/Documenti\)](#)

Controllo 4: Verificare la profondità colore del monitor.

• Windows 7:

Nel menu Start, selezionare Pannello di controllo (Control Panel) > Aspetto e personalizzazione (Appearance and Personalization) > Regola risoluzione dello schermo (Adjust screen resolution) > Impostazioni avanzate (Advanced settings).

Nella scheda Monitor della finestra di dialogo visualizzata, impostare Colori (Colors) su 65.536 colori (16 bit) (High Color (16 bit)) o su 16,8 milioni di colori (32 bit) (True Color (32 bit)).

• Windows Vista:

Nel menu Start, selezionare Pannello di controllo (Control Panel) > Aspetto e personalizzazione (Appearance and Personalization) > Regola risoluzione dello schermo (Adjust screen resolution) per aprire la finestra di dialogo Impostazioni schermo (Display Settings). Impostare la profondità colore su Media (16 bit) (Medium (16 bit)) o Massima (32 bit) (Highest (32 bit)).

• Windows XP:

Nel menu Start, selezionare Pannello di controllo (Control Panel) > Schermo (Display) per aprire la finestra di dialogo Proprietà - Schermo (Display Properties). Nella scheda Impostazioni (Settings), impostare Qualità colori (Color quality) su Media (16 bit) (Medium (16 bit)) o Massima (32 bit) (Highest (32 bit)).

Controllo 5: Pulire il piano di lettura o il coperchio dei documenti.

➔ [Pulizia del piano in vetro e del coperchio dei documenti](#)

Controllo 6: Se il documento non è in buone condizioni (sporco, sbiadito e

così via), utilizzare le funzioni **Riduzione polvere e graffi (Reduce Dust and Scratches)**, **Correzione dissolvenza (Fading Correction)**, **Correzione grana (Grain Correction)** e così via in **Impostazioni immagine (Image Settings)** della scheda **Modalità avanzata (Advanced Mode)** di ScanGear.

➡ [Impostazioni immagine \(Image Settings\)](#)

Controllo 7: Se il tono del colore è diverso da quello del documento originale, procedere come indicato di seguito e rieseguire la scansione.

- Nella scheda Modalità avanzata (Advanced Mode) di ScanGear, impostare Regolazione immagine (Image Adjustment) in Impostazioni immagine (Image Settings) su Nessuno (None).

➡ [Impostazioni immagine \(Image Settings\)](#)

- Impostare Corrispondenza colore (Color Matching) nella scheda Impostazioni colore (Color Settings) della finestra di dialogo Preferenze (Preferences) di ScanGear.

➡ [Scheda Impostazioni colore \(Color Settings\)](#)

[Inizio pagina](#) ↕

Guida Avanzata

[Guida Avanzata](#) > [Risoluzione dei problemi](#) > [Problemi di scansione](#) > L'immagine acquisita è circondata da aree bianche in eccesso

S906

L'immagine acquisita è circondata da aree bianche in eccesso

Controllo: Specificare l'area di scansione.



Fare clic su  (Ritaglio automatico) in vista immagine intera in ScanGear (driver dello scanner) per visualizzare automaticamente il fotogramma di ritaglio (area di scansione) in base al formato del documento.

L'area di scansione può essere specificata anche manualmente in vista miniatura, quando lungo il documento sono presenti margini bianchi (ad esempio, nelle foto) o se si desidera creare fotogrammi di ritaglio personalizzati.

➡ [Regolazione dei fotogrammi di ritaglio](#)

[Inizio pagina](#) ↕

Guida Avanzata

[Guida Avanzata](#) > [Risoluzione dei problemi](#) > [Problemi di scansione](#) > Impossibile effettuare la scansione contemporanea di più documenti

S907

Impossibile effettuare la scansione contemporanea di più documenti

Controllo 1: Accertarsi che i documenti siano correttamente posizionati sul piano di lettura.

➔ [Posizionamento dei documenti](#)

Controllo 2: Eseguire la scansione di ciascun documento singolarmente.

Alcune applicazioni non supportano la scansione multipla di immagini.

[Inizio pagina](#) ↑

Guida Avanzata

[Guida Avanzata](#) > [Risoluzione dei problemi](#) > [Problemi di scansione](#) > Impossibile eseguire la scansione correttamente in Modalità di scansione automatica (Auto Scan Mode)

S916

Impossibile eseguire la scansione correttamente in Modalità di scansione automatica (Auto Scan Mode)

Controllo 1: Accertarsi che i documenti siano correttamente posizionati sul piano di lettura.

➔ [Posizionamento dei documenti](#)

Controllo 2: È possibile che la scansione di più immagini non sia supportata.

Alcune applicazioni non supportano la scansione multipla di immagini. In tal caso, eseguire la scansione di ciascun elemento singolarmente.

[Inizio pagina](#) ↕

Guida Avanzata

[Guida Avanzata](#) > [Risoluzione dei problemi](#) > [Problemi di scansione](#) > [Velocità di scansione insufficiente](#)

S908

Velocità di scansione insufficiente

Controllo 1: Per visualizzare l'immagine su un monitor, impostare la risoluzione di output su circa 150 dpi. Per la stampa, impostarla su circa 300 dpi.

➡ [Risoluzione](#)

Controllo 2: Impostare **Correzione dissolvenza (Fading Correction)**, **Correzione grana (Grain Correction)** e così via su **Nessuno (None)**.

➡ [Impostazioni immagine \(Image Settings\)](#)

Controllo 3: In **MP Navigator EX**, **deselezionare la casella di controllo Correggi l'inclinazione dei documenti (Correct slanted document) / Rileva l'orientamento dei documenti di testo e ruota le immagini (Detect the orientation of text documents and rotate images)** e rieseguire la scansione.

➡ [Finestra di dialogo Impostazioni scansione \(Scan Settings\) \(Foto/Documenti\)](#)

➡ [Finestra di dialogo Impostazioni scansione \(Scan Settings\) \(schermata della modalità di selezione con un clic\)](#)

➡ [Finestra di dialogo Impostazioni scansione \(Scan Settings\) \(Impostazioni pulsanti scanner\)](#)

[Inizio pagina](#) ↑

Guida Avanzata

[Guida Avanzata](#) > [Risoluzione dei problemi](#) > [Problemi di scansione](#) > Visualizzazione del messaggio "Memoria insufficiente." ("There is not enough memory.")

S909

Visualizzazione del messaggio "Memoria insufficiente." ("There is not enough memory.")

Controllo 1: Chiudere le altre applicazioni e riprovare.

Controllo 2: Ridurre la risoluzione o il formato stampa e rieseguire la scansione.

➔ [Risoluzione](#)

[Inizio pagina](#) ↕

Guida Avanzata

[Guida Avanzata](#) > [Risoluzione dei problemi](#) > [Problemi di scansione](#) > [Il computer si blocca durante la scansione](#)

S910

Il computer si blocca durante la scansione

Controllo 1: Riavviare il computer, ridurre la risoluzione di output in ScanGear (driver dello scanner) e rieseguire la scansione.

Controllo 2: Eliminare i file non necessari per liberare sufficiente spazio su disco e rieseguire la scansione.

Se lo spazio sul disco rigido è insufficiente per la scansione e il salvataggio e le dimensioni dell'immagine sono eccessive (ad esempio, durante la scansione di un documento di grandi dimensioni con un'elevata risoluzione), potrebbe venire visualizzato un messaggio di errore.

Controllo 3: Per la Posizione dei file temporanei (Location of Temporary Files) di MP Navigator EX, specificare una cartella su un'unità con sufficiente spazio libero.

➔ [Scheda Generale \(General\)](#)

Controllo 4: È possibile che siano collegate più periferiche alle porte USB.

Scollegare le altre periferiche.

[Inizio pagina](#) ↕

Guida Avanzata

[Guida Avanzata](#) > [Risoluzione dei problemi](#) > [Problemi di scansione](#) > Lo scanner non funziona dopo l'aggiornamento di Windows

S911

Lo scanner non funziona dopo l'aggiornamento di Windows

Controllo: Scollegare il cavo USB, quindi disinstallare e reinstallare gli MP Drivers e MP Navigator EX.

- **Fase 1: Disinstallare gli MP Drivers.**

Per ulteriori informazioni, vedere "[Eliminazione degli MP Drivers non necessari](#)".

- **Fase 2: Disinstallare MP Navigator EX.**

1. Dal menu Start, selezionare Tutti i Programmi (All Programs) > Canon Utilities > MP Navigator EX 4.0 > MP Navigator EX Uninstall.



Nota

- In Windows 7 o Windows Vista, è possibile che venga visualizzato un messaggio di conferma/avviso durante l'installazione, la disinstallazione o l'avvio del software. Questa finestra di dialogo viene visualizzata quando sono necessari i diritti di amministratore per eseguire un'attività. Se si è eseguito l'accesso ad un account amministratore, attenersi alle istruzioni visualizzate sullo schermo.

2. Alla richiesta di conferma, fare clic su Sì (Yes).

3. Al termine della disinstallazione, fare clic su OK.
MP Navigator EX è disinstallato.

- **Fase 3: Reinstallare gli MP Drivers e MP Navigator EX.**

Inserire il *CD-ROM di installazione (Setup CD-ROM)* nel lettore del computer, selezionare Installazione personalizzata (Custom Install) e reinstallare gli MP Drivers ed MP Navigator EX.

[Inizio pagina](#) ↕

Guida Avanzata

[Guida Avanzata](#) > [Risoluzione dei problemi](#) > [Problemi software](#)

S930

Problemi software

- ➔ Il programma di posta elettronica che si desidera utilizzare non appare nella relativa schermata di selezione
- ➔ L'immagine acquisita viene stampata ingrandita (ridotta)
- ➔ L'immagine acquisita è ingrandita (ridotta) sul monitor del computer
- ➔ Impossibile aprire l'immagine acquisita

[Inizio pagina](#) ↕

Guida Avanzata

[Guida Avanzata](#) > [Risoluzione dei problemi](#) > [Problemi software](#) > Il programma di posta elettronica che si desidera utilizzare non appare nella relativa schermata di selezione

S931

Il programma di posta elettronica che si desidera utilizzare non appare nella relativa schermata di selezione

Controllo 1: MP Navigator EX potrebbe non supportare il programma di posta elettronica.

Sono supportati i programmi di posta elettronica elencati di seguito. (Le immagini vengono allegate automaticamente ai messaggi di posta elettronica).

- Microsoft Outlook
- Windows Mail (Windows Vista)
- Outlook Express (Windows XP)

Controllo 2: Se il programma di posta elettronica non funziona correttamente, verificare che le relativa interfaccia MAPI sia attivata.

Per l'attivazione MAPI, consultare il manuale del programma di posta elettronica.

Controllo 3: Se si utilizza un programma di posta elettronica diverso da quelli sopra elencati, selezionare Nessuno (allega manualmente) (None (Attach Manually)) quando viene richiesto di selezionare un programma, quindi allegare l'immagine acquisita manualmente.

[Inizio pagina](#) ↕

Guida Avanzata

[Guida Avanzata](#) > [Risoluzione dei problemi](#) > [Problemi software](#) > L'immagine acquisita viene stampata ingrandita (ridotta)

S932

L'immagine acquisita viene stampata ingrandita (ridotta)

Controllo: Impostare il formato di stampa nell'applicazione.

[Inizio pagina](#) ↑

Guida Avanzata

[Guida Avanzata](#) > [Risoluzione dei problemi](#) > [Problemi software](#) > L'immagine acquisita è ingrandita (ridotta) sul monitor del computer

S933

L'immagine acquisita è ingrandita (ridotta) sul monitor del computer

Controllo 1: Modificare le impostazioni di visualizzazione nell'applicazione.

Per ulteriori informazioni, consultare la guida dell'applicazione. In caso di dubbi, contattare il produttore dell'applicazione.

Nota

- Non è possibile ridurre il formato dell'immagine in Paint. Per ridurre il formato di visualizzazione, aprire le immagini in un'applicazione.
-

Controllo 2: Modificare l'impostazione della risoluzione in ScanGear (driver dello scanner) e rieseguire la scansione.

Maggiore è la risoluzione, maggiori saranno le dimensioni dell'immagine ottenuta.

➔ [Risoluzione](#)

[Inizio pagina](#) ↕

Guida Avanzata

[Guida Avanzata](#) > [Risoluzione dei problemi](#) > [Problemi software](#) > Impossibile aprire l'immagine acquisita

S934

Impossibile aprire l'immagine acquisita

Controllo: Se il tipo file non è supportato dall'applicazione, rieseguire la scansione dell'immagine e salvarla in un tipo file più comune, come JPEG.

Per ulteriori informazioni, consultare la guida dell'applicazione. In caso di dubbi, contattare il produttore dell'applicazione.

[Inizio pagina](#) ↕

Guida Avanzata

Guida Avanzata > Risoluzione dei problemi > Problemi con MP Navigator EX

S940

Problemi con MP Navigator EX

- ➡ Impossibile eseguire la scansione con il formato corretto
- ➡ Impossibile rilevare correttamente la posizione o il formato dell'immagine quando si esegue la scansione utilizzando il pannello dei comandi
- ➡ Il documento è posizionato correttamente, ma l'immagine acquisita è inclinata
- ➡ Il documento è posizionato correttamente, ma l'orientamento cambia nell'immagine acquisita

[Inizio pagina](#) ↕

Guida Avanzata

[Guida Avanzata](#) > [Risoluzione dei problemi](#) > [Problemi con MP Navigator EX](#) > Impossibile eseguire la scansione con il formato corretto

S941

Impossibile eseguire la scansione con il formato corretto

Controllo 1: Accertarsi che i documenti siano correttamente posizionati sul piano di lettura.

➔ [Posizionamento dei documenti](#)

Controllo 2: Impostare Dimensioni documento (Document Size) sulle effettive dimensioni del documento e rieseguire la scansione.

Se non si trova un formato corrispondente, eseguire la scansione con un formato più grande e ritagliare l'immagine.

Per ulteriori informazioni, vedere lo strumento ( (Taglio)) della barra degli strumenti nella " [Finestra Correggi/Migliora immagini \(Correct/Enhance Images\)](#) ".

[Inizio pagina](#) ↕

Guida Avanzata

[Guida Avanzata](#) > [Risoluzione dei problemi](#) > [Problemi con MP Navigator EX](#) > Impossibile rilevare correttamente la posizione o il formato dell'immagine quando si esegue la scansione utilizzando il pannello dei comandi

S942

Impossibile rilevare correttamente la posizione o il formato dell'immagine quando si esegue la scansione utilizzando il pannello dei comandi

Controllo 1: Accertarsi che i documenti siano correttamente posizionati sul piano di lettura.

➡ [Posizionamento dei documenti](#)

Controllo 2: Accertarsi che le impostazioni siano correttamente definite in base al documento.

Se non è possibile acquisire correttamente con Scansione automatica (Auto Scan), specificare il tipo e il formato di documento.

- **Esecuzione della scansione tramite il pannello dei comandi**
 - ➡ [Impostazione di elementi nel pannello dei comandi della stampante](#)
- **Esecuzione della scansione utilizzando MP Navigator EX**
 - ➡ [Scansione di foto e documenti](#)

[Inizio pagina](#) ↕

Guida Avanzata

[Guida Avanzata](#) > [Risoluzione dei problemi](#) > [Problemi con MP Navigator EX](#) > Il documento è posizionato correttamente, ma l'immagine acquisita è inclinata

S943

Il documento è posizionato correttamente, ma l'immagine acquisita è inclinata

Controllo: In MP Navigator EX, deselezionare la casella di controllo Correggi l'inclinazione dei documenti (Correct slanted document) e rieseguire la scansione.

- ➡ Finestra di dialogo Impostazioni scansione (Scan Settings) (Foto/Documenti)
- ➡ Finestra di dialogo Impostazioni scansione (Scan Settings) (schermata della modalità di selezione con un clic)
- ➡ Finestra di dialogo Impostazioni scansione (Scan Settings) (Impostazioni pulsanti scanner)

[Inizio pagina](#) ↕

Guida Avanzata

[Guida Avanzata](#) > [Risoluzione dei problemi](#) > [Problemi con MP Navigator EX](#) > Il documento è posizionato correttamente, ma l'orientamento cambia nell'immagine acquisita

S944

Il documento è posizionato correttamente, ma l'orientamento cambia nell'immagine acquisita

Controllo: In MP Navigator EX, deselezionare la casella di controllo Rileva l'orientamento dei documenti di testo e ruota le immagini (Detect the orientation of text documents and rotate images) e rieseguire la scansione.

- ➔ Finestra di dialogo Impostazioni scansione (Scan Settings) (Foto/Documenti)
- ➔ Finestra di dialogo Impostazioni scansione (Scan Settings) (schermata della modalità di selezione con un clic)
- ➔ Finestra di dialogo Impostazioni scansione (Scan Settings) (Impostazioni pulsanti scanner)

[Inizio pagina](#) ↕

Guida Avanzata

Guida Avanzata > Risoluzione dei problemi > Impossibile utilizzare il contenuto di CREATIVE PARK PREMIUM

U150

Impossibile utilizzare il contenuto di CREATIVE PARK PREMIUM

Impossibile accedere a CREATIVE PARK PREMIUM

- **Controllo 1: la stampante è accesa?**

Se la stampante è spenta, sullo schermo del computer viene visualizzato un messaggio di errore. Attenersi alle istruzioni visualizzate, accendere la macchina e accedere nuovamente a CREATIVE PARK PREMIUM.

- **Controllo 2: la macchina è collegata al computer?**

Se la macchina non è collegata al computer, sullo schermo del computer viene visualizzato un messaggio di errore. Attenersi alle istruzioni visualizzate, collegare correttamente la macchina al computer e accedere nuovamente a CREATIVE PARK PREMIUM.

- **Controllo 3: I serbatoi d'inchiostro sono installati correttamente?**

Se i serbatoi d'inchiostro originali Canon non sono installati correttamente, sullo schermo del computer viene visualizzato un messaggio di errore. Seguire le istruzioni sullo schermo del computer, assicurarsi che i serbatoi d'inchiostro originali Canon siano installati correttamente per tutti i colori, quindi accedere nuovamente a CREATIVE PARK PREMIUM.

- **Controllo 4: la macchina sta eseguendo operazioni?**

Se la macchina sta eseguendo operazioni, sullo schermo del computer viene visualizzato un messaggio di errore. Attenersi alle istruzioni visualizzate, assicurarsi che l'operazione sia terminata e accedere nuovamente a CREATIVE PARK PREMIUM.

- **Controllo 5: il driver della stampante è stato installato?**

Se il driver della stampante non è stato installato, il menu di CREATIVE PARK PREMIUM non viene visualizzato in Solution Menu EX. Installare il driver della stampante, quindi accedere a CREATIVE PARK PREMIUM.

- **Controllo 6: la macchina è stata selezionata in Solution Menu EX?**

Se la macchina non è stata selezionata in Solution Menu EX, il menu di CREATIVE PARK PREMIUM non viene visualizzato in Solution Menu EX. Selezionare la macchina in Seleziona modello (Select Model) di Impostazioni di Solution Menu EX (Solution Menu EX's Settings) nel menu Guida e impostazioni (Help & Settings), quindi accedere a CREATIVE PARK PREMIUM.

- **Controllo 7: è stato abilitato il supporto bidirezionale del driver della stampante?**

Se il supporto bidirezionale del driver della stampante non è stato abilitato, sullo schermo del computer viene visualizzato un messaggio di errore. Attenersi alle istruzioni visualizzate, assicurarsi di avere abilitato il supporto bidirezionale del driver della stampante e accedere nuovamente a CREATIVE PARK PREMIUM.

Nota

- Per attivare il supporto bidirezionale del driver della stampante, selezionare la casella di controllo Attiva supporto bidirezionale (Enable bidirectional support) nella scheda Porte (Ports) della finestra di dialogo Proprietà (Properties) del driver della stampante.

- **Controllo 8: la macchina è collegata al computer tramite la comunicazione Bluetooth?**

Se la macchina è collegata al computer tramite la comunicazione Bluetooth, sullo schermo del computer viene visualizzato un messaggio di errore. Collegare la macchina con un cavo

USB, quindi accedere nuovamente a CREATIVE PARK PREMIUM.

- **Controllo 9: l'accesso a Internet è disponibile?**

Per accedere a CREATIVE PARK PREMIUM, è necessario accedere a Internet. Assicurarsi che sia possibile accedere a Internet dal computer, quindi accedere nuovamente a CREATIVE PARK PREMIUM.

Impossibile stampare il contenuto di CREATIVE PARK PREMIUM

- **Controllo 1: Easy-PhotoPrint EX è stato installato?**

Se Easy-PhotoPrint EX non è stato installato, non è possibile stampare il contenuto di CREATIVE PARK PREMIUM. Installare Easy-PhotoPrint EX, selezionare il menu di stampa del contenuto in Solution Menu EX, quindi stampare il contenuto di CREATIVE PARK PREMIUM.

- **Controllo 2: il contenuto di CREATIVE PARK PREMIUM è stato scaricato e installato?**

Prima di stampare il contenuto di CREATIVE PARK PREMIUM, è necessario scaricarlo e installarlo nel computer, quindi riprovare a stampare. Il contenuto non sarà visualizzato se il numero di copie supera il limite di stampa o se è scaduto il periodo di validità. Accedere a CREATIVE PARK PREMIUM per verificare il limite di stampa o il periodo di validità di ciascun contenuto.

- **Controllo 3: si sta tentando di stampare un contenuto per cui è necessario un foglio di carta di dimensioni superiori a quelle supportate dalla macchina?**

Se si sta tentando di stampare un contenuto per cui è necessario utilizzare un foglio di carta di dimensioni superiori a quelle supportate dalla macchina, sullo schermo del computer viene visualizzato un messaggio di errore. Attenersi alle istruzioni visualizzate e verificare quale sia il formato carta più adatto al contenuto.

- **Controllo 4: I serbatoi d'inchiostro sono installati correttamente?**

Se i serbatoi d'inchiostro originali Canon non sono installati correttamente, sullo schermo del computer viene visualizzato un messaggio di errore. Seguire le istruzioni sullo schermo del computer, assicurarsi che i serbatoi d'inchiostro originali Canon siano installati correttamente per tutti i colori, quindi stampare nuovamente i contenuti su CREATIVE PARK PREMIUM.

- **Controllo 5: la macchina sta eseguendo operazioni?**

Se la macchina sta eseguendo operazioni, sullo schermo del computer viene visualizzato un messaggio di errore. Attenersi alle istruzioni visualizzate, assicurarsi che l'operazione sia terminata e stampare nuovamente il contenuto di CREATIVE PARK PREMIUM.

- **Controllo 6: il driver della stampante è stato installato?**

Se il driver della stampante non è stato installato, non è possibile stampare il contenuto di CREATIVE PARK PREMIUM. Installare il driver della stampante, quindi stampare nuovamente il contenuto di CREATIVE PARK PREMIUM.

- **Controllo 7: la macchina è stata selezionata in Solution Menu EX?**

Se la macchina non è stata selezionata in Solution Menu EX, il menu di CREATIVE PARK PREMIUM non viene visualizzato in Solution Menu EX. Selezionare la macchina in Seleziona modello (Select Model) di Impostazioni di Solution Menu EX (Solution Menu EX's Settings) nel menu Guida e impostazioni (Help & Settings), quindi stampare il contenuto di CREATIVE PARK PREMIUM.

- **Controllo 8: è stato abilitato il supporto bidirezionale del driver della stampante?**

Se il supporto bidirezionale del driver della stampante non è stato abilitato, sullo schermo del computer viene visualizzato un messaggio di errore. Attenersi alle istruzioni visualizzate, assicurarsi di avere abilitato il supporto bidirezionale del driver della stampante e stampare nuovamente il contenuto di CREATIVE PARK PREMIUM.

- Per attivare il supporto bidirezionale del driver della stampante, selezionare la casella di controllo Attiva supporto bidirezionale (Enable bidirectional support) nella scheda Porte (Ports) della finestra di dialogo Proprietà (Properties) del driver della stampante.
-

- **Controllo 9: la macchina è collegata al computer tramite la comunicazione Bluetooth?**

Se la macchina è collegata al computer tramite la comunicazione Bluetooth, sullo schermo del computer viene visualizzato un messaggio di errore. Collegare la macchina con un cavo USB, quindi stampare nuovamente il contenuto di CREATIVE PARK PREMIUM.

[Inizio pagina](#) ↑

Guida Avanzata

Guida Avanzata > Risoluzione dei problemi > Se non è possibile risolvere il problema

U151

Se non è possibile risolvere il problema

Se le soluzioni fornite nel presente capitolo non consentono di risolvere il problema, rivolgersi al rivenditore della stampante o al centro assistenza.

Il personale dell'assistenza Canon è preparato a fornire l'assistenza tecnica adeguata a soddisfare i clienti.

Attenzione

- Se dalla stampante dovessero provenire rumori insoliti, fumo o odori, spegnerla immediatamente. Scollegare il cavo di alimentazione dalla presa e rivolgersi al rivenditore o al centro assistenza. Non tentare in alcun caso di riparare o smontare la stampante.
 - Eventuali tentativi da parte del cliente di riparare o smontare la stampante determineranno l'annullamento della garanzia, a prescindere dall'effettiva data di scadenza.
-

Prima di rivolgersi al centro assistenza, verificare quanto segue:

- Nome del prodotto:
 - * Il nome della stampante è riportato sulla copertina del manuale di installazione.
- Numero di serie: fare riferimento al manuale di installazione
- Informazioni dettagliate sul problema
- Soluzioni adottate per la risoluzione del problema e conseguenze delle operazioni effettuate

[Inizio pagina](#) ↑

Guida Avanzata

[Guida Avanzata](#) > [Risoluzione dei problemi](#) > [Domande frequenti](#)

U340

Domande frequenti

- ➔ Stampa non eseguita/Stampa sfocata/Colori non appropriati/Striature bianche
- ➔ La stampante si attiva ma l'inchiostro non fuoriesce
- ➔ Impossibile installare gli MP Drivers
- ➔ La stampa non si avvia
- ➔ La copia o la stampa si arresta prima del completamento
- ➔ Errore di scrittura/Errore di output/Errore di comunicazione
- ➔ Risultati di stampa non soddisfacenti
- ➔ Inceppamento carta
- ➔ La carta non viene prelevata correttamente

[Inizio pagina](#) ↑

Guida Avanzata

Guida Avanzata > Risoluzione dei problemi > Istruzioni per l'uso (Driver della stampante)

P036

Istruzioni per l'uso (Driver della stampante)

Il driver della stampante è soggetto alle seguenti limitazioni. Quando si utilizza il driver della stampante, tenere presente quanto segue.

Limitazioni relative al driver della stampante

- A seconda del tipo di documento da stampare, il metodo di alimentazione carta impostato nel driver della stampante potrebbe non funzionare correttamente.
In tal caso, aprire la [finestra delle impostazioni del driver della stampante](#) dalla finestra di dialogo Stampa (Print) dell'applicazione software e selezionare l'impostazione nel campo Alimentazione carta (Paper Source) della scheda Principale (Main).
- Con alcune applicazioni, l'impostazione Copie (Copies) nella scheda Imposta pagina (Page Setup) del driver della stampante potrebbe non essere attivata.
In tal caso, utilizzare l'impostazione per le copie presente nella finestra di dialogo Stampa (Print) dell'applicazione software.
- Se la Lingua (Language) selezionata nella finestra di dialogo Informazioni (About) non corrisponde a quella dell'interfaccia del sistema operativo, è possibile che la schermata del driver non venga visualizzata correttamente.
- Non modificare le voci della scheda Avanzate (Advanced) nelle proprietà della stampante. Se si modificano le voci non sarà possibile utilizzare correttamente le seguenti funzioni.
Inoltre, se viene selezionata l'opzione Stampa su file (Print to file) nella finestra di dialogo Stampa (Print) dell'applicazione software e con applicazioni che non consentono lo spooling EMF, ad esempio Adobe Photoshop LE e MS Photo Editor, le seguenti funzioni non saranno operative.
 - Anteprima prima della stampa (Preview before printing) nella scheda Principale (Main)
 - Impedisci perdita di dati di stampa (Prevent loss of print data) nella finestra di dialogo Opzioni di stampa (Print Options)
 - Layout di pagina (Page Layout), Poster, Opuscolo (Booklet), Stampa fronte/retro (Duplex Printing) (manuale), Specifica margine... (Specify Margin...), Stampa dall'ultima pagina (Print from Last Page), Fascicola (Collate) e Timbro/Sfondo... (Stamp/Background...) (Timbro... (Stamp...)) nella scheda Imposta pagina (Page Setup)
- Poiché la risoluzione dell'anteprima è diversa dalla risoluzione della stampa, il testo e le linee nell'anteprima potrebbero apparire diversi da quelli stampati.
- In alcune applicazioni, la stampa viene suddivisa in più lavori di stampa.
Per annullare la stampa, eliminare tutti i lavori di stampa divisi.
- Se i dati immagine non vengono stampati correttamente, visualizzare la finestra di dialogo Opzioni di stampa (Print Options) dalla scheda Imposta pagina (Page Setup) e modificare l'impostazione Disattiva ICM richiesto dall'applicazione software (Disable ICM required from the application software). Questo potrebbe risolvere il problema.

Nota

- Non è possibile utilizzare Disattiva ICM richiesto dall'applicazione software (Disable ICM required from the application software) con il driver della stampante XPS.
- Se si utilizza l'opzione Bluetooth nelle seguenti condizioni, è possibile che il lavoro di stampa venga bloccato con il messaggio "Stampa" visualizzato sul monitor di stato, anche se l'operazione di stampa è completata e il documento stampato è fuoriuscito. In questo caso, fare clic sul pulsante Annulla stampa (Cancel Printing) sul monitor di stato o annullare il lavoro nella coda di stampa della stampante.

- Se durante la stampa si sposta la periferica in un luogo dove non vengono captate le onde radio o se lo stato di ricezione delle onde radio è debole
- Se si spegne la stampante
- Se si utilizza una stampante Bluetooth e si annulla un lavoro di stampa in seguito a un errore, è possibile che le operazioni di stampa successive non risultino eseguibili. In tal caso, spegnere e riaccendere la stampante.
- Se si utilizza l'opzione Bluetooth, non è possibile utilizzare il pannello dei comandi della stampante quando il monitor di stato viene visualizzato da Visualizza stato stampante... (View Printer Status...) nella scheda Manutenzione (Maintenance).
- Lo slot della scheda di memoria della stampante può risultare inaccessibile. In tal caso, riavviare la stampante oppure spegnerla e ricollegare il cavo USB.

Note relative alle applicazioni

- Le seguenti limitazioni sono relative a Microsoft Word (Microsoft Corporation).
- Se Microsoft Word ha le stesse funzioni di stampa del driver della stampante, utilizzare Word per specificarle.
- Se si seleziona Adattata alla pagina (Fit-to-Page), In scala (Scaled) o Layout di pagina (Page Layout) dall'elenco Layout di pagina (Page Layout) della scheda Imposta pagina (Page Setup), è possibile che la funzione di stampa selezionata non sia effettiva a seconda della versione di Word.
In tal caso, attenersi alla seguente procedura.
 1. Aprire la finestra di dialogo Stampa (Print) di Word.
 2. Aprire la finestra delle impostazioni del driver della stampante, specificare Layout di pagina (Page Layout) nella scheda Imposta pagina (Page Setup) e fare clic su OK.
 3. Senza avviare la stampa, chiudere la finestra di dialogo Stampa (Print).
 4. Aprire nuovamente la finestra di dialogo Stampa (Print) di Word.
 5. Aprire la finestra delle impostazioni del driver della stampante e fare nuovamente clic su OK.
 6. Avviare la stampa.
- Se in Adobe Illustrator (Adobe Systems Inc) è attivata la stampa bitmap, la stampa potrebbe richiedere alcuni minuti oppure alcuni dati potrebbero non venire stampati. Stampare dopo avere deselezionato la casella di controllo Stampa Bitmap (Bitmap Printing) nella finestra di dialogo Stampa (Print).

Guida Avanzata

Guida Avanzata > Risoluzione dei problemi > Note generali (driver dello scanner)

S004

Note generali (driver dello scanner)

ScanGear (driver dello scanner) è soggetto alle seguenti limitazioni. Durante l'utilizzo di ScanGear, tenere presente quanto segue.

Limitazioni del driver dello scanner

- Se si usa il file system NTFS, è possibile che l'origine dati TWAIN non venga attivata. Ciò è dovuto al fatto che il modulo TWAIN non può essere scritto nella cartella winnt per motivi di sicurezza. Chiedere assistenza all'amministratore del computer.
- Alcuni computer (compresi i portatili) collegati allo scanner potrebbero non riavviarsi correttamente dalla modalità standby. In tal caso, riavviare il computer.
- Non collegare contemporaneamente due o più apparecchiature o stampanti multifunzione con funzione di scanner allo stesso computer. Se vengono collegate più unità di scansione, non è possibile eseguire la scansione dal pannello dei comandi dell'apparecchiatura e potrebbero verificarsi errori durante l'accesso ai dispositivi.
- Utilizzare la dimensione di visualizzazione font predefinita del sistema operativo. In caso contrario, le schermate del software potrebbero non essere visualizzate correttamente.
- Se il computer è stato riattivato da una modalità di inattività o standby, la scansione potrebbe non riuscire. In tal caso, attenersi alla seguente procedura ed eseguire nuovamente la scansione.
 1. Spegnerne l'apparecchiatura.
 2. Chiudere ScanGear, quindi scollegare il cavo USB dal computer e ricollegarlo.
 3. Accendere l'apparecchiatura.
- ScanGear non può essere aperto contemporaneamente in più applicazioni. All'interno di un'applicazione, ScanGear non può essere aperto una seconda volta se è già aperto.
- Accertarsi di chiudere la finestra di ScanGear prima di chiudere l'applicazione.
- Verificare di disporre di spazio libero su disco sufficiente quando si esegue la scansione di immagini di grandi dimensioni a risoluzioni elevate. Ad esempio, si richiedono 300 MB minimo di spazio libero per acquisire un documento A4 a 600 dpi interamente a colori.
- Non è possibile utilizzare contemporaneamente ScanGear e il driver WIA.
- Non mettere il computer in modalità di inattività o sospensione durante la scansione.
- La calibrazione può richiedere del tempo se l'apparecchiatura è collegata tramite USB 1.1.

Applicazioni con limitazioni sull'uso

- Se si avvia Media Center, in dotazione con Windows XP Media Center Edition 2005, potrebbe non essere possibile eseguire la scansione tramite il pannello dei comandi dell'apparecchiatura. In tal caso, riavviare il computer.
- Non è possibile eseguire la scansione di immagini con Media Center, in dotazione con Windows 7, Windows Vista e Windows XP Media Center Edition 2005. Eseguire la scansione con altre applicazioni quali MP Navigator EX.
- In alcune applicazioni, se si seleziona la casella di controllo Visualizza immagini acquisite (View scanned images) nella scheda Modalità di scansione automatica (Auto Scan Mode) di ScanGear, la finestra che visualizza le miniature delle immagini acquisite potrebbe chiudersi automaticamente.
- Alcune applicazioni potrebbero non visualizzare l'interfaccia utente TWAIN. In tal caso, consultare la guida dell'applicazione e modificare le impostazioni di conseguenza.
- Alcune applicazioni non supportano la scansione continua di più documenti. In alcuni casi, viene accettata solo la prima immagine acquisita oppure più immagini vengono acquisite come un'unica

immagine.

- Per importare immagini acquisite in Microsoft Office 2000, salvarle prima utilizzando MP Navigator EX, quindi importare i file salvati dal menu Inserisci (Insert).
- Quando si acquisiscono immagini di formato pari al piano di lettura in un'applicazione Microsoft Office 2003 (come Word, Excel, PowerPoint e così via), fare clic su Personalizza inserimento (Custom Insert) nella finestra di dialogo Inserisci immagine da scanner o fotocamera digitale (Insert Picture from Scanner or Camera). In caso contrario, l'immagine potrebbe non essere acquisita correttamente.
- Quando si acquisiscono immagini in Microsoft Office 2007 (Word, Excel, PowerPoint e così via), utilizzare Microsoft Clip Organizer.
- È possibile che in alcune applicazioni le immagini non vengano acquisite correttamente. In tal caso, aumentare la memoria virtuale del sistema operativo e riprovare.
- Se l'immagine è di dimensioni eccessive (quali immagini di grande formato acquisite ad alta risoluzione), il computer potrebbe non rispondere o la barra di avanzamento fermarsi a 0%, a seconda dell'applicazione. In tal caso, annullare l'operazione (ad esempio facendo clic su Annulla (Cancel) nella finestra della barra di avanzamento), quindi aumentare la memoria virtuale del sistema operativo o ridurre dimensioni/risoluzione dell'immagine e riprovare. In alternativa, eseguire la scansione tramite MP Navigator EX, salvare l'immagine e importarla nell'applicazione.

[Inizio pagina ↕](#)

Guida Avanzata

Guida Avanzata > Appendice

Appendice

- ➔ Area di stampa
- ➔ Disinserimento/inserimento del coperchio dei documenti
- ➔ Impostazione dello slot della scheda come unità scheda di memoria del computer
- ➔ Modifica dei documenti di stampa o ristampa dalla cronologia
- ➔ Eliminazione di un lavoro di stampa indesiderato
- ➔ Interpretazione del profilo ICC
- ➔ Aggiornamento degli MP Drivers
- ➔ Disinstallazione dei manuali a video
- ➔ Trasporto della stampante
- ➔ Apertura della finestra delle impostazioni del driver della stampante
- ➔ Avviso sullo scollegamento del cavo di alimentazione
- ➔ Condivisione della stampante in una rete
- ➔ Download di contenuto Premium

Inizio pagina 

Guida Avanzata

Guida Avanzata > Appendice > Area di stampa

U504

Area di stampa

Per garantire la migliore qualità di stampa la stampante lascia un margine lungo i bordi del supporto. L'area di stampa effettiva è l'area definita da tali margini.

Area di stampa consigliata : Canon consiglia di stampare all'interno di questa area.

Area di stampa : l'area in cui è possibile eseguire la stampa.

La stampa in tale area potrebbe incidere negativamente sulla qualità di stampa o sulla corretta alimentazione della carta.

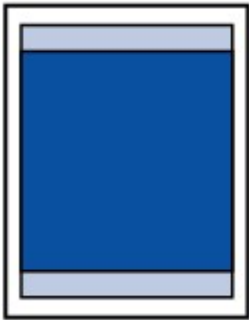

Nota

■ Stampa senza bordo

- Selezionando l'opzione Stampa senza bordo, è possibile stampare senza margini.
- Quando si stampa in modalità Stampa senza bordo i bordi potrebbero risultare leggermente tagliati, in quanto l'immagine stampata viene ingrandita fino a riempire l'intero foglio.
- La stampa fronte/retro non è disponibile quando si stampa in modalità Stampa senza bordo.
- Se si seleziona l'opzione Stampa senza bordo, utilizzare i tipi di carta indicati di seguito.
 - Carta Fotografica "Uso giornaliero" GP-501
 - Carta Fotografica GP-502
 - Carta Fotografica Semi-Lucida SG-201
 - Professionale Platinum PT-101
 - Carta Fotografica Lucida II PP-201
 - Carta Fotografica Opaca MP-101

La selezione dell'opzione Stampa senza bordo su qualsiasi altro tipo di carta può comportare una riduzione sensibile della qualità di stampa e/o l'alterazione della tonalità dei colori nelle stampe.

L'utilizzo dell'opzione Stampa senza bordo su carta comune può produrre stampe di qualità insoddisfacente. Utilizzare questo tipo di carta solo per le stampe di prova. È possibile eseguire la stampa senza bordo su carta comune solo quando si stampa dal computer.

- La stampa senza bordo non è disponibile per i formati Legal, A5 e B5 né per le buste.
- A seconda del tipo di carta utilizzato, la selezione dell'opzione Stampa senza bordo può ridurre la qualità di stampa nelle parti superiore e inferiore del foglio oppure macchiare queste aree.
- Quando si esegue la stampa fronte/retro automatica e la copia fronte/retro (su due facciate), l'area stampabile sarà 2 mm / 0,08" più piccola nel margine superiore.
- Se si esegue la copia o la stampa senza bordo di una foto stampata, è possibile specificare la quantità di immagini che si estendono oltre il foglio scegliendo Quantità estensione copia (Extended copy amount) in Impostazioni di stampa (Print settings).
 - ➔ [Impostazioni di stampa \(Print settings\)](#)

➔ Letter, Legal

➔ Buste

➔ Formati diversi da Letter, Legal e dalle buste

Guida Avanzata

Guida Avanzata > Appendice > Area di stampa > Formati diversi da Letter, Legal e dalle buste

U502

Formati diversi da Letter, Legal e dalle buste

Formato	Area di stampa (larghezza x altezza)
A5	141,2 mm x 202,0 mm / 5,56" x 7,95"
A4	203,2 mm x 289,0 mm / 8,00" x 11,38"
B5	175,2 mm x 249,0 mm / 6,90" x 9,80"
10 x 15 cm / 4" x 6"	94,8 mm x 144,4 mm / 3,73" x 5,69"
10 x 20 cm / 4" x 8"*	94,8 mm x 195,2 mm / 3,73" x 7,69"
13 x 18 cm / 5" x 7"*	120,2 mm x 169,8 mm / 4,73" x 6,69"
20 x 25 cm / 8" x 10"	196,4 mm x 246,0 mm / 7,73" x 9,69"
Ampio	94,8 mm x 172,6 mm / 3,73" x 6,80"

* Questo formato pagina può essere utilizzato solo quando si stampa dal computer.

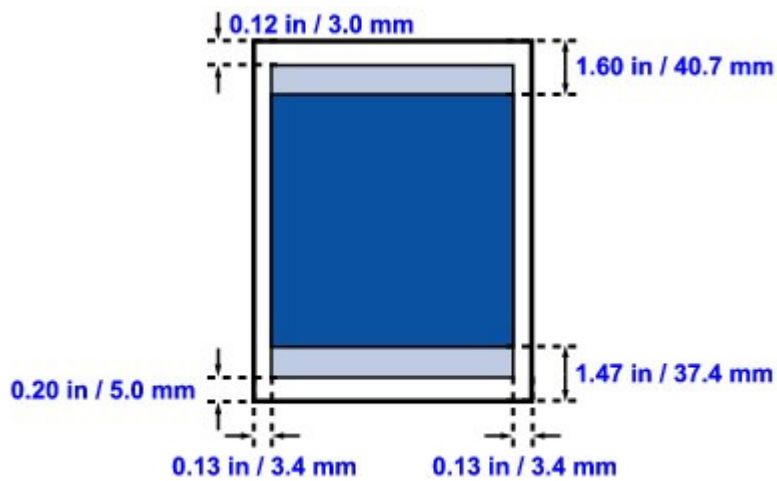

 Area di stampa consigliata

 Area di stampa

[Inizio pagina](#) ↕

Guida Avanzata

Guida Avanzata > Appendice > Area di stampa > Letter, Legal

U503

Letter, Legal

Formato	Area di stampa (larghezza x altezza)
Letter	203,2 mm x 271,4 mm / 8,00" x 10,69"
Legal*	203,2 mm x 347,6 mm / 8,00" x 13,69"

* Questo formato pagina può essere utilizzato solo quando si stampa dal computer.

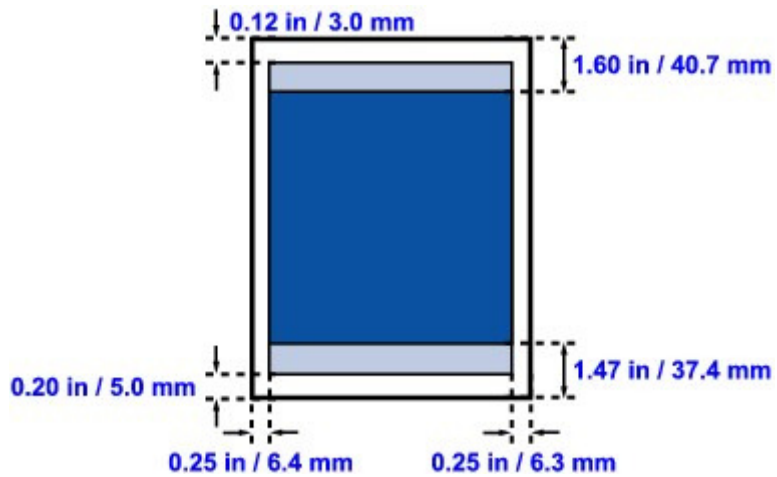

Area di stampa consigliata

Area di stampa

[Inizio pagina](#) ↕

Guida Avanzata

Guida Avanzata > Appendice > Area di stampa > Buste

U505

Buste

Formato	Area di stampa consigliata (larghezza x altezza)
DL europeo*	103,2 mm x 179,6 mm / 4,06" x 7,07"
Busta comm. #10*	98,0 mm x 200,9 mm / 3,86" x 7,91"

* Questo formato pagina può essere utilizzato solo quando si stampa dal computer.

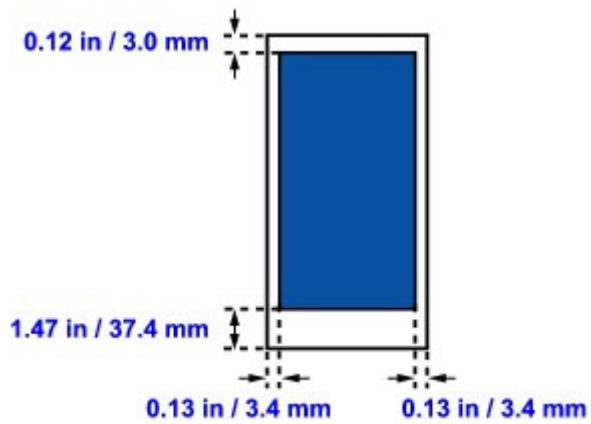

 Area di stampa consigliata

[Inizio pagina](#) ↕

Guida Avanzata

Guida Avanzata > Appendice > Disinserimento/inserimento del coperchio dei documenti

U514

Disinserimento/inserimento del coperchio dei documenti**• Disinserimento del coperchio dei documenti:**

Sollevare verticalmente il coperchio dei documenti e tirarlo verso l'alto.

**• Inserimento del coperchio dei documenti:**

Far entrare i due perni (A) del coperchio dei documenti nel supporto (B) e inserire verticalmente i due perni come mostrato nella figura di seguito.



Inizio pagina ↑

Guida Avanzata

Guida Avanzata > Appendice > Impostazione dello slot della scheda come unità scheda di memoria del computer

U020

Impostazione dello slot della scheda come unità scheda di memoria del computer

Lo slot della scheda della stampante può essere utilizzato anche come unità scheda di memoria del computer.

► Importante

- Quando Attributo lettura/scrittura (Read/write attribute) in Impostazioni utente periferica (Device user settings) di Impostazioni periferica (Device settings) viene impostato su Lett/scrittura da PC (Writable from PC) con il pannello dei comandi della stampante, non è possibile stampare le foto di una scheda di memoria utilizzando il pannello dei comandi. Quando lo slot della scheda non viene più utilizzato come unità scheda di memoria del computer, rimuovere la scheda e assicurarsi di impostare Attributo lettura/scrittura (Read/write attribute) su Sola lettura da PC (Not writable from PC). Quando si spegne la stampante, la selezione dell'opzione Lett/scrittura da PC (Writable from PC) viene annullata e alla successiva accensione l'opzione attiva sarà nuovamente Sola lettura da PC (Not writable from PC).

1. Assicurarsi che la scheda di memoria non sia inserita.

Se è inserita, rimuoverla dallo slot. Per ulteriori informazioni, vedere [Stampa di foto](#) .



2. Selezionare l'icona Impostazione (Setup) nella schermata HOME.



Nota

- Per ulteriori informazioni su come selezionare un menu nella schermata HOME, vedere [Descrizione della stampante](#) .

3. Selezionare Impostazioni periferica (Device settings), quindi premere il pulsante **OK**.

4. Utilizzare il pulsante ▲▼ per selezionare Impostazioni utente periferica (Device user settings), quindi premere il pulsante **OK**.

5. Utilizzare il pulsante ▲▼ per selezionare Attributo lettura/scrittura (Read/write attribute), quindi premere il pulsante **OK**.

6. Specificare l'attributo di lettura/scrittura.

Sola lettura da PC (Not writable from PC)

Lo slot della scheda viene utilizzato solo per la lettura. Controllare che sia selezionata questa opzione quando si stampano foto da una scheda di memoria.

Lett/scrittura da PC (Writable from PC)

Lo slot della scheda viene utilizzato come unità scheda di memoria del computer. È possibile scrivere i dati delle foto nella scheda di memoria.

7. Premere il pulsante **OK**.

► Importante

- Se si utilizza lo slot della scheda come unità scheda di memoria del computer, prima di estrarre la scheda di memoria dalla stampante, è necessario eseguire un'operazione di rimozione sicura dal computer.

- Fare clic con il pulsante destro del mouse sull'icona  Disco rimovibile (Removable Disk), quindi fare clic su Rilascia (Eject). Se Rilascia (Eject) non viene visualizzato sullo schermo, verificare che la spia **Accesso** non lampeggi e rimuovere la scheda di memoria.

[Inizio pagina ↑](#)

Guida Avanzata

Guida Avanzata > Appendice > Modifica dei documenti di stampa o ristampa dalla cronologia

P048







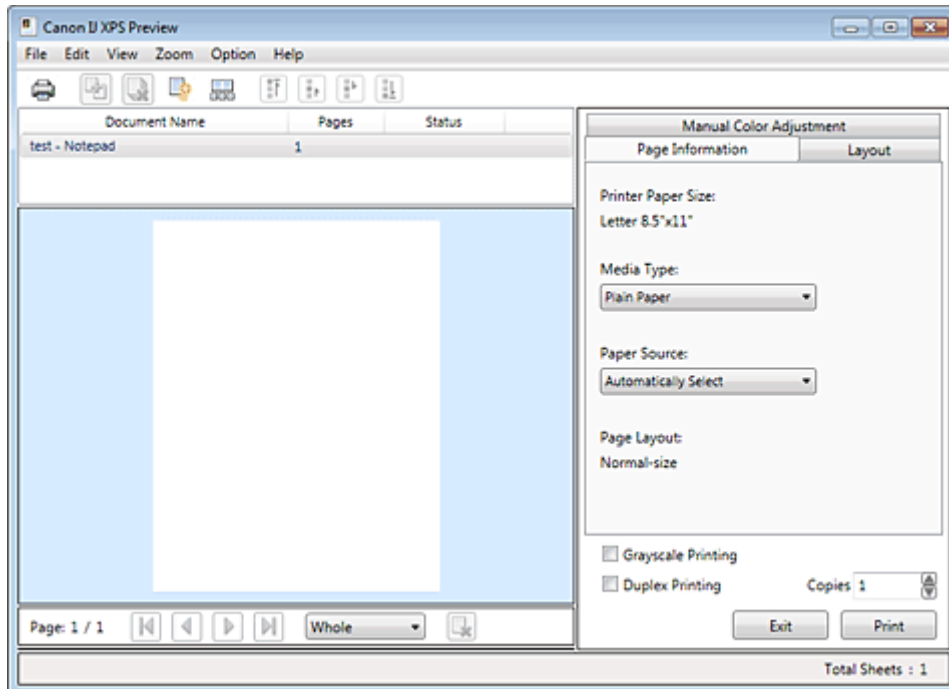

Modifica dei documenti di stampa o ristampa dalla cronologia

Questa funzione non è disponibile quando si utilizza un driver della stampante standard IJ.

Nella finestra di anteprima di Canon IJ XPS, è possibile modificare il documento di stampa oppure recuperare la cronologia per stampare il documento.

Di seguito è riportata la procedura per l'utilizzo dell'Anteprima di Canon IJ XPS:



-  Stampa (Print)
-  Combina documenti (Combine Documents)
-  Elimina documento (Delete Document)
-  Reimposta documenti (Reset Documents)
-  Visualizza miniature (View Thumbnails)
-  Sposta il documento
-  Sposta la pagina
-  Elimina pagina (Delete Page)

Nota

- Fare clic su  Visualizza miniature (View Thumbnails) per visualizzare tutte le pagine del documento di stampa selezionate dall'elenco Nome documento (Document Name).

Per nascondere le pagine di stampa, fare nuovamente clic su  Visualizza miniature (View Thumbnails).

Modifica e stampa di un lavoro di stampa

Durante la stampa di più documenti o pagine, è possibile combinare i documenti, modificare la

sequenza di stampa dei documenti o delle pagine, nonché eliminare i documenti o le pagine.

1. Aprire la finestra delle impostazioni del driver della stampante

2. Impostare la visualizzazione dell'anteprima

Selezionare la casella di controllo Anteprima prima della stampa (Preview before printing) nella scheda Impostazione rapida (Quick Setup) o in quella Principale (Main).

3. Completare la configurazione

Fare clic su OK.

Verrà avviata l'Anteprima di Canon IJ XPS e verrà visualizzato il risultato prima della stampa.

4. Modifica dei documenti e delle pagine di stampa

• Unione dei documenti di stampa

È possibile unire più documenti di stampa per formare un unico documento.

Per selezionare più documenti, tenere premuto il tasto Ctrl e fare clic sui documenti da unire oppure tenere premuto il tasto Maiusc. e premere il tasto freccia Su o Giù.

Unendo i documenti di stampa, è possibile evitare che vengano inserite pagine vuote quando si esegue la stampa fronte/retro o quella del layout di pagina.

Dall'elenco Nome documento (Document Name), selezionare i documenti da combinare. Dal menu Modifica (Edit), selezionare Combina documenti (Combine Documents) da Documenti (Documents) per unire i documenti nella sequenza specificata. Quando si uniscono i documenti, quelli selezionati prima dell'unione vengono eliminati dall'elenco e quello unito viene invece aggiunto all'elenco.

• Modifica della sequenza dei documenti o delle pagine di stampa

- Per modificare la sequenza dei documenti di stampa, selezionare l'elenco Nome documento (Document Name), quindi selezionare il documento di stampa da spostare. Quindi, nel menu Modifica (Edit), selezionare Sposta documento (Move Document) da Documenti (Documents) e selezionare la voce desiderata.

- Per modificare la sequenza delle pagine di stampa, fare clic su Visualizza miniature (View Thumbnails) dal menu Opzioni (Option), quindi selezionare la pagina di stampa da spostare. Quindi, nel menu Modifica (Edit), selezionare Sposta pagina (Move Page) da Pagine (Pages) e selezionare la voce desiderata.

• Eliminazione dei documenti e delle pagine di stampa

- Per eliminare un documento di stampa, selezionare quello di destinazione dall'elenco Nome documento (Document Name), quindi dal menu Modifica (Edit), scegliere Documento (Document), quindi Elimina documento (Delete Document).
- Per eliminare una pagina di stampa, fare clic su Visualizza miniature (View Thumbnails) dal menu Opzioni (Option), quindi selezionare la pagina di stampa da eliminare. Quindi, dal menu Modifica (Edit), selezionare Elimina pagina (Delete Page) da Pagine (Pages).

Dopo avere modificato i documenti o le pagine di stampa, è possibile modificare le impostazioni di stampa nelle schede Informazioni pagina (Page Information), Layout e Regolazione colore manuale (Manual Color Adjustment) in base alle necessità.

Importante

- Per visualizzare i documenti dell'elenco, aprire l'anteprima ed eseguire nuovamente la stampa.
- Per ripristinare la condizione originale dei documenti di stampa, precedente alle modifiche nell'anteprima, dal menu Modifica (Edit), selezionare Reimposta documenti (Reset Documents) in Documenti (Documents).
- Potrebbe venire visualizzato un messaggio se i documenti da unire presentano impostazioni di stampa diverse.
Verificare il contenuto del messaggio visualizzato prima di unire i documenti.
- Se i documenti da unire hanno formati di stampa diversi ed è necessario eseguire la stampa fronte/retro o quella layout, i risultati di stampa di alcune pagine potrebbero non essere quelli previsti.
Verificare l'anteprima prima della stampa.

- In base alle impostazioni di stampa del documento, alcune funzioni potrebbero non essere disponibili nell'anteprima di Canon IJ XPS.

Nota

- È possibile attribuire qualsiasi nome a Nome documento (Document Name).

5. Esecuzione della stampa

Fare clic su Stampa (Print).

Quando si esegue la stampa, la stampante usa le impostazioni specificate per stampare i dati.

Ristampa dalla cronologia

Quando si fa clic su Salva cronologia stampe (Save Print History) nel menu File per attivare l'impostazione, il documento stampato dall'anteprima viene salvato ed è possibile ristamparlo con le stesse impostazioni.

1. Visualizzazione della cronologia di stampa

Selezionare il menu Start -> Tutti i programmi (All Programs) -> "Nome modello" ("Your model name") -> Visualizza cronologia stampa XPS (View Print History XPS).

Il documento di stampa salvato viene visualizzato nell'anteprima.

Importante

- Per limitare il numero di registrazioni nella cronologia di stampa, fare clic su Limite voci cronologia (History Entry Limit) nel menu File.
- Se il limite di registrazioni nella cronologia di stampa viene superato, quelle in eccesso vengono eliminate iniziando da quella meno recente.

2. Selezione di un documento di stampa

Dall'elenco Nome documento (Document Name), selezionare il documento da stampare.

3. Esecuzione della stampa

Fare clic su Stampa (Print).

Argomento correlato

➡ [Visualizzazione dei risultati di stampa prima della stampa](#)

Guida Avanzata

Guida Avanzata > Appendice > Eliminazione di un lavoro di stampa indesiderato

P037

Eliminazione di un lavoro di stampa indesiderato

Se si sta utilizzando il driver della stampante XPS, sostituire "Monitor di stato Canon IJ" con "Monitor di stato Canon IJ XPS" durante la lettura delle seguenti informazioni.

Se la stampante non avvia la stampa, i dati del lavoro di stampa annullato o non riuscito potrebbero restare in memoria.

Eliminare il lavoro di stampa indesiderato utilizzando Monitor di stato Canon IJ.

1. Visualizzare Monitor di stato Canon IJ

Fare clic sul pulsante del monitor di stato visualizzato sulla barra delle applicazioni.
Viene visualizzato il Monitor di stato Canon IJ.

2. Visualizzare i lavori di stampa

Fare clic su **Visualizza coda di stampa...** (Display Print Queue...).
Viene visualizzata la finestra della coda di stampa.

3. Eliminare i lavori di stampa

Selezionare **Elimina tutti i documenti** (Cancel All Documents) dal menu Stampante (Printer).
Quando viene visualizzato il messaggio di conferma, fare clic su **Sì** (Yes).
L'eliminazione del lavoro di stampa è completata.

Importante

- Agli utenti sprovvisti dell'autorizzazione di accesso per la gestione della stampante non è consentito eliminare i lavori di stampa di un altro utente.

Nota

- Quando si esegue questa operazione, vengono eliminati tutti i lavori di stampa. Se nell'elenco della coda di stampa è indicato un lavoro di stampa necessario, riavviare il processo dall'inizio.

[Inizio pagina](#) ↑

Guida Avanzata

[Guida Avanzata](#) > [Stampa da un computer](#) > [Stampa con altre applicazioni software](#) > [Modifica della qualità di stampa e correzione dei dati immagine](#) > [Specifica della correzione colore](#) > [Interpretazione del profilo ICC](#)

P049

Interpretazione del profilo ICC

Quando è necessario specificare il profilo della macchina, selezionare il profilo ICC per la carta su cui si effettua la stampa.

I profili ICC installati per questa macchina hanno il seguente aspetto.

Canon XXXXX PR 1
(1) (2) (3)

- (1) è il nome del modello della stampante.
- (2) è il tipo di supporto. Questa notazione corrisponde ai seguenti tipi di supporto:
 - GL: Carta Fotografica Lucida II
 - PT: Professionale Platinum
 - SG: Carta Fotografica Semi-Lucida
 - MP: Carta Fotografica Opaca
- (3) è la qualità di stampa.

La qualità di stampa è divisa in 5 livelli, a partire da alta velocità fino ad alta qualità. Il numero più basso corrisponde alla qualità di stampa più alta. Questo valore corrisponde alla barra di scorrimento Qualità (Quality) nella finestra di dialogo Personalizzata (Custom) del driver della stampante.



[Inizio pagina](#) ↕

Guida Avanzata

[Guida Avanzata](#) > [Appendice](#) > [Aggiornamento degli MP Drivers](#)

Aggiornamento degli MP Drivers

- ➔ [Come ottenere la versione più aggiornata degli MP Drivers](#)
- ➔ [Eliminazione degli MP Drivers non necessari](#)
- ➔ [Prima di installare gli MP Drivers](#)
- ➔ [Installazione degli MP Drivers](#)

[Inizio pagina](#) ↑

Guida Avanzata

[Guida Avanzata](#) > [Appendice](#) > [Aggiornamento degli MP Drivers](#) > Come ottenere la versione più aggiornata degli MP Drivers

P038

Come ottenere la versione più aggiornata degli MP Drivers

Gli MP Drivers comprendono un driver della stampante e un driver dello scanner (ScanGear).

Con l'aggiornamento degli MP Drivers alla versione più recente è possibile correggere i problemi irrisolti.

Accedere al nostro sito Web tramite Internet e scaricare gli MP Drivers più aggiornati per il proprio modello.

Importante

- Il download degli MP Drivers è gratuito, ma gli eventuali costi di accesso a Internet sono a carico dell'utente.
- Prima di installare la versione più aggiornata degli MP Drivers, eliminare la versione precedentemente installata.
Per informazioni sulle modalità di eliminazione degli MP Drivers, vedere " [Eliminazione degli MP Drivers non necessari](#)".

Argomenti correlati

- ➔ [Prima di installare gli MP Drivers](#)
- ➔ [Installazione degli MP Drivers](#)

[Inizio pagina](#) 

Guida Avanzata

Guida Avanzata > Appendice > Aggiornamento degli MP Drivers > Eliminazione degli MP Drivers non necessari

P039

Eliminazione degli MP Drivers non necessari

È possibile disinstallare gli MP Drivers non più utilizzati.
Prima di eliminare gli MP Drivers, chiudere tutti i programmi in esecuzione.

Di seguito viene descritta la procedura di eliminazione degli MP Drivers non più necessari.

Se è presente un programma di disinstallazione

1. Avviare il programma di disinstallazione

- Se si utilizza Windows 7 o Windows Vista, selezionare il menu Start -> Tutti i programmi (All Programs) -> "Nome del modello della stampante in uso" ("Your model name") -> Programma di disinstallazione degli MP Drivers (MP Drivers Uninstaller).
- Se si utilizza Windows XP, selezionare il menu Start -> Tutti i programmi (All Programs) -> "Nome del modello della stampante in uso" ("Your model name") -> Programma di disinstallazione degli MP Drivers (MP Drivers Uninstaller).

Viene visualizzata la finestra di dialogo Programma di disinstallazione degli MP Drivers (MP Drivers Uninstaller).

Importante

- In Windows 7 o Windows Vista, è possibile che venga visualizzato un messaggio di conferma/avviso al momento dell'avvio oppure durante l'installazione o la disinstallazione del software.

Questa finestra di dialogo viene visualizzata quando sono necessari i diritti di amministratore per eseguire un'attività.

Se l'accesso con un account amministratore è stato eseguito correttamente, fare clic su Sì (Yes) (o su Continua (Continue), Consenti (Allow)) per continuare.

Alcune applicazioni richiedono che si esegua l'accesso da un account amministratore per continuare. Se si è collegati a un account standard, accedere a un account amministratore e riavviare l'operazione dall'inizio.

2. Eseguire il programma di disinstallazione

Fare clic su Esegui (Execute). Quando viene visualizzato il messaggio di conferma, fare clic su Sì (Yes).

Quando sono stati eliminati tutti i file, fare clic su Completo (Complete).

L'eliminazione degli MP Drivers è completata.

Importante

- Se si disinstallano gli MP Drivers, verranno eliminati il driver della stampante e il driver dello scanner (ScanGear).

Se non è presente un programma di disinstallazione

Se non è presente un programma di disinstallazione nel menu Start di Windows 7 o Windows Vista, attenersi alla seguente procedura:

1. Selezionare la stampante da eliminare

- Se si utilizza Windows 7, selezionare il menu Start -> Dispositivi e stampanti (Devices and Printers).
Fare clic sul modello da eliminare, quindi premere il tasto Alt sulla tastiera. Nel menu File, fare

clic su Rimuovi dispositivo (Remove device).

- Se si utilizza Windows Vista, selezionare il menu Start > Pannello di controllo (Control Panel) > Hardware e suoni (Hardware and Sound) > Stampanti (Printers). Fare clic sul modello da eliminare, quindi premere il tasto Alt sulla tastiera. Nel menu File, fare clic su Elimina (Delete).

2. Eliminare la stampante

- Se si utilizza Windows 7, fare clic su Sì (Yes) quando viene visualizzato il messaggio di conferma. Quando viene visualizzata la finestra di dialogo Controllo account utente (User Account Control), fare clic su Sì (Yes). L'icona viene eliminata.
- Se si utilizza Windows Vista, quando viene visualizzata la finestra di dialogo Controllo account utente (User Account Control), fare clic su Continua (Continue). Quando viene visualizzato il messaggio di conferma, fare clic su Sì (Yes). L'icona viene eliminata.

3. Selezionare il driver della stampante da eliminare

- Se si utilizza Windows 7, fare clic su un'icona qualsiasi in Stampanti e fax (Printers and Faxes). Nella barra dei comandi, fare clic su Proprietà server di stampa (Print server properties), quindi sulla scheda Driver (Drivers). Se viene visualizzato il pulsante Modifica impostazioni driver (Change Driver Settings), fare clic su di esso. Quando viene visualizzata la finestra di dialogo Controllo account utente (User Account Control), fare clic su Sì (Yes). Nell'elenco Driver della stampante installati (Installed printer drivers), fare clic sulla stampante da eliminare.
- Se si utilizza Windows Vista, premere il tasto Alt. Nel menu File, selezionare Esegui come amministratore (Run as administrator), quindi fare clic su Proprietà server... (Server Properties...). Se viene visualizzata la finestra di dialogo Controllo account utente (User Account Control), fare clic su Continua (Continue). Fare clic sulla scheda Driver (Drivers). Nell'elenco Driver della stampante installati (Installed printer drivers), fare clic sulla stampante da eliminare.

4. Eliminare il driver della stampante

Quando si fa clic su Rimuovi... (Remove...), viene visualizzata la finestra di dialogo Rimuovi driver e pacchetto (Remove Driver And Package). Selezionare Rimuovi driver e pacchetto driver. (Remove driver and driver package.), quindi fare clic su OK. Quando viene visualizzato il messaggio di conferma, fare clic su Sì (Yes). Al termine della raccolta dei dati nella finestra di dialogo Rimuovi pacchetto driver (Remove Driver Package), fare clic su Elimina (Delete).

5. Fare clic su OK

L'eliminazione del driver della stampante è completata.

Importante

- È possibile che il driver della stampante non venga eliminato correttamente dall'elenco Driver della stampante installati (Installed printer drivers). In tal caso, riavviare il computer e riprovare.

Guida Avanzata

[Guida Avanzata](#) > [Appendice](#) > [Aggiornamento degli MP Drivers](#) > [Prima di installare gli MP Drivers](#)

P040

Prima di installare gli MP Drivers

In questa sezione vengono descritte le verifiche da effettuare prima di installare gli MP Drivers. Si consiglia inoltre di consultare questa sezione se risulta impossibile installare gli MP Drivers.

Verifica dello stato della stampante

- Collegare correttamente il personal computer e la stampante. Per istruzioni dettagliate sul collegamento, consultare "Installazione del software" nel manuale: Guida Rapida.
- Spegnerne l'apparecchiatura.

Verifica delle impostazioni del computer

- Chiudere tutte le applicazioni in esecuzione.
- In Windows 7 o Windows Vista, eseguire l'accesso in qualità di utente con account di amministratore.
In Windows XP, eseguire l'accesso in qualità di amministratore del computer.

Importante

- Prima di installare la versione più aggiornata degli MP Drivers, eliminare la versione precedentemente installata. Per istruzioni sull'eliminazione degli MP Drivers, consultare la sezione "[Eliminazione degli MP Drivers non necessari](#)".

Argomenti correlati

- ➡ [Come ottenere la versione più aggiornata degli MP Drivers](#)
- ➡ [Installazione degli MP Drivers](#)

[Inizio pagina](#) ↑

Guida Avanzata

Guida Avanzata > Appendice > Aggiornamento degli MP Drivers > Installazione degli MP Drivers

P041

Installazione degli MP Drivers

È possibile accedere al nostro sito Web tramite Internet e scaricare gli MP Drivers più aggiornati per il proprio modello.

Di seguito viene descritta la procedura per l'installazione degli MP Drivers scaricati dal sito Web.

1. Spegnerne la stampante

2. Avviare il programma di installazione

Fare doppio clic sull'icona del file scaricato.
Viene avviato il programma di installazione.

Importante

- In Windows 7 o Windows Vista, è possibile che venga visualizzato un messaggio di conferma/avviso al momento dell'avvio oppure durante l'installazione o la disinstallazione del software.

Questa finestra di dialogo viene visualizzata quando sono necessari i diritti di amministratore per eseguire un'attività.

Se l'accesso con un account amministratore è stato eseguito correttamente, fare clic su Sì (Yes) (o su Continua (Continue), Consenti (Allow)) per continuare.

Alcune applicazioni richiedono che si esegua l'accesso da un account amministratore per continuare. Se si è collegati a un account standard, accedere a un account amministratore e riavviare l'operazione dall'inizio.

3. Installare gli MP Drivers

Nella finestra Benvenuti (Welcome), fare clic su Avanti (Next).

Quando viene visualizzata la finestra Contratto di licenza (License Agreement), leggerne attentamente il contenuto e fare clic su Sì (Yes). Se non se ne accettano le condizioni, non è possibile installare il software.

Viene avviata l'installazione degli MP Drivers.

Dopo la visualizzazione della finestra Installazione completa (Installation Complete), verificare che la stampante e il computer siano collegati tramite un cavo.

Per selezionare manualmente la porta di connessione per la stampante, selezionare la casella di controllo Seleziona porta stampante (Select printer port) e fare clic su Selezione manuale (Manual Selection). Nella finestra Seleziona porta (Select Port), selezionare la destinazione della connessione e fare clic su OK.

4. Completare l'installazione

Fare clic su Completa (Complete).

Accendere la stampante e attendere qualche istante finché non viene rilevato il collegamento.

La procedura di installazione degli MP Drivers è completata.

A seconda dell'ambiente in uso, è possibile che venga visualizzato un messaggio in cui si richiede di riavviare il computer. Riavviare il computer per completare correttamente l'installazione.

Importante

- Il download degli MP Drivers è gratuito, ma gli eventuali costi di accesso a Internet sono a carico dell'utente.
- Prima di installare la versione più aggiornata degli MP Drivers, eliminare la versione precedentemente installata. Per istruzioni sull'eliminazione degli MP Drivers, consultare la sezione "[Eliminazione degli MP Drivers non necessari](#)".

Argomenti correlati

- ➡ Come ottenere la versione più aggiornata degli MP Drivers
- ➡ Eliminazione degli MP Drivers non necessari
- ➡ Prima di installare gli MP Drivers

[Inizio pagina](#) ↕

Guida Avanzata

Guida Avanzata > Appendice > Disinstallazione dei manuali a video

U509

Disinstallazione dei manuali a video

Per disinstallare dal computer tutti i manuali a video installati attenersi alla procedura descritta di seguito.

Prima di disinstallare i manuali a video, chiudere tutti i manuali a video aperti.

1. Fare clic su Start > Tutti i programmi (All Programs) > Canon XXX Manual (dove "XXX" è il nome della macchina) > Disinstalla (Uninstall).
2. Fare clic su OK quando viene visualizzato il messaggio di conferma.



Nota

- Se viene visualizzato il messaggio con la richiesta di riavviare il computer, fare clic su OK per riavviare il computer.
-

[Inizio pagina](#) ↑

Guida Avanzata

Guida Avanzata > Appendice > Trasporto della stampante

U510

Trasporto della stampante

Quando la stampante viene spostata, è necessario imballarla utilizzando i materiali originali.

Se non si dispone più dei materiali originali, imballare accuratamente la stampante utilizzando imbottiture protettive e una scatola resistente.

Importante

- Non trasportare né conservare la stampante in pendenza, in verticale o capovolta per evitare che l'inchiostro fuoriesca e provochi danni.

1. Spegnerne la stampante.
2. Verificare che la spia **ALIMENTAZIONE (POWER)** sia spenta e scollegare la macchina.

Importante

- Non scollegare la stampante quando la spia **ALIMENTAZIONE (POWER)** è accesa o lampeggia in verde, poiché questa operazione potrebbe danneggiare la stampante o provocarne il malfunzionamento, rendendo impossibile la stampa.

3. Ritirare l'estensione del supporto carta e del vassoio di uscita, chiudere il vassoio di uscita della carta, quindi piegare il display LCD.
4. Scollegare il cavo della stampante dal computer e dalla macchina, quindi staccare la spina di alimentazione dalla macchina.
5. Utilizzare nastro adesivo per fissare tutti i coperchi della stampante in modo che non possano aprirsi durante il trasporto, quindi imballare la stampante nella busta di plastica.
6. Durante l'imballaggio, applicare del materiale protettivo sulla macchina.

Importante

- Imballare la stampante lasciando installati la testina di stampa e i serbatoi di inchiostro.

Nota

- Quando si richiede a uno spedizioniere di trasportare la macchina, apporre l'etichetta "FRAGILE" o "MANEGGIARE CON CURA" sulla confezione.

Inizio pagina 

Guida Avanzata

Guida Avanzata > Appendice > Apertura della finestra delle impostazioni del driver della stampante

U511

Apertura della finestra delle impostazioni del driver della stampante

La finestra delle impostazioni del driver della stampante può essere visualizzata dall'applicazione software in uso o dal menu Start di Windows.

Apertura della finestra delle impostazioni del driver della stampante dall'applicazione software

Per configurare le impostazioni di stampa quando si stampa, attenersi alla procedura descritta di seguito.

1. Selezionare il comando per l'esecuzione della stampa dall'applicazione software in uso.

In generale, scegliere Stampa (Print) dal menu File per aprire la finestra di dialogo Stampa (Print).

2. Selezionare il nome del modello della stampante in uso e fare clic su Preferenze (Preferences) o Proprietà (Properties).

Viene visualizzata la finestra delle impostazioni del driver della stampante.

Nota

- A seconda dell'applicazione software in uso, i nomi dei comandi e dei menu possono essere diversi e possono essere necessarie più operazioni. Per ulteriori dettagli, consultare il manuale dell'utente dell'applicazione software.

Apertura della finestra delle impostazioni del driver della stampante dal menu Start

Per eseguire le operazioni di manutenzione quali la pulizia della testina di stampa, oppure per configurare le impostazioni di stampa comuni a tutti i software delle applicazioni, eseguire le seguenti operazioni.

1. Selezionare le voci del menu Start come illustrato di seguito.

- In Windows 7, selezionare Dispositivi e stampanti (Devices and Printers) dal menu Start.
- In Windows Vista, selezionare il menu Start > Pannello di controllo (Control Panel) > Hardware e suoni (Hardware and Sound) > Stampanti (Printers).
- In Windows XP, selezionare il menu Start > Pannello di controllo (Control Panel) > Stampanti e altro hardware (Printers and Other Hardware) > Stampanti e fax (Printers and Faxes).

2. Fare clic con il pulsante destro del mouse sull'icona del nome del modello, quindi selezionare Preferenze stampa (Printing Preferences) dal menu visualizzato.

Viene visualizzata la finestra delle impostazioni del driver della stampante.

Importante

- Aprendo la finestra delle impostazioni del driver della stampante con Proprietà stampante (Printer properties) (Windows 7) o Proprietà (Properties) (Windows Vista o Windows XP) verranno visualizzate alcune schede delle funzioni di Windows, come Porte (Ports) (o la scheda Avanzate (Advanced)). Queste schede non vengono visualizzate quando la finestra di dialogo delle proprietà della stampante viene aperta da Preferenze stampa (Printing Preferences) o dall'applicazione software. Per informazioni sulle schede relative alle funzioni di Windows, consultare il manuale dell'utente di Windows.

Guida Avanzata

Guida Avanzata > Appendice > Avviso sullo scollegamento del cavo di alimentazione

U516

Avviso sullo scollegamento del cavo di alimentazione

Per scollegare il cavo di alimentazione attenersi alle indicazioni fornite di seguito.

► Importante

- Quando si scollega il cavo di alimentazione, premere il pulsante **ON** quindi verificare che la spia **ALIMENTAZIONE (POWER)** sia spenta. Lo scollegamento del cavo di alimentazione con la macchina accesa può provocare l'essiccazione o l'otturazione della testina di stampa con conseguente riduzione della qualità di stampa.

1. Premere il pulsante **ON** per spegnere la macchina.



2. Verificare che la spia **ALIMENTAZIONE (POWER)** sia spenta.

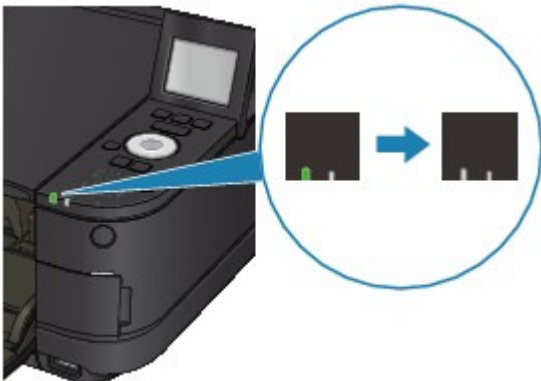

3. Scollegare il cavo di alimentazione.

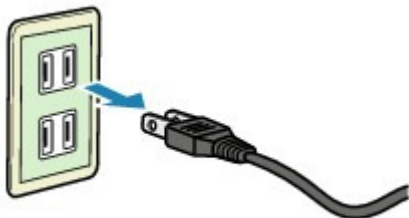

Questa specifica del cavo di alimentazione differisce a seconda del Paese o della regione di uso.

[Inizio pagina](#) ↕

Guida Avanzata

Guida Avanzata > Appendice > Condivisione della stampante in una rete

P042

Condivisione della stampante in una rete

Se in un ambiente di rete si utilizzano più computer, è possibile condividere con altri computer la stampante collegata a uno di essi.

Non è necessario che le versioni di Windows dei computer collegati in rete siano le stesse.

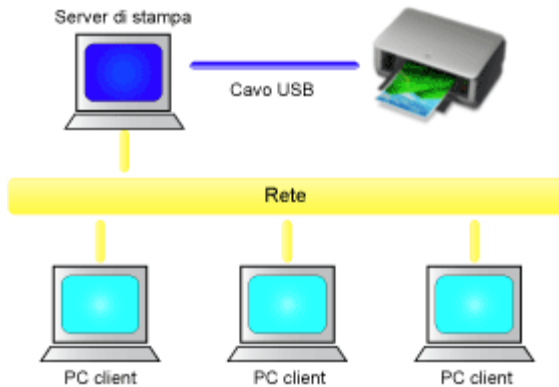

- **Impostazioni del server di stampa**

Di seguito è riportata la procedura di configurazione di un computer collegato direttamente a una stampante tramite un cavo USB:

- **Impostazioni del PC client**

Di seguito è riportata la procedura di configurazione dei computer che utilizzeranno la stampante attraverso la rete:

Quando si esegue la stampa, i dati vengono inviati alla stampante tramite il sistema del server di stampa.

Importante

- Se si verifica un errore durante la stampa di un documento da parte di un sistema client su una stampante condivisa, il messaggio di errore del Monitor di stato Canon IJ verrà visualizzato sul sistema client e sul sistema server di stampa. Per la stampa normale, Monitor di stato Canon IJ verrà visualizzato solo sul sistema client.

Nota

- Installare il driver della stampante dal CD-ROM di installazione (Setup CD-ROM) in dotazione con la stampante sia sul sistema server di stampa che su ogni sistema client in base ai sistemi operativi di ciascun sistema.

Argomento correlato

➔ [Limitazioni relative alla condivisione stampante](#)



Inizio pagina

Guida Avanzata

Guida Avanzata > Appendice > Condivisione della stampante in una rete > Impostazioni del server di stampa

P043

Impostazioni del server di stampa

Quando si utilizza la stampante in una rete, è necessario configurare il driver della stampante per la condivisione del sistema server.

Di seguito viene descritta la procedura di configurazione dei sistemi server di stampa.

1. Installare il driver della stampante nel sistema server di stampa

Per istruzioni dettagliate sull'installazione, consultare la sezione "Installazione del software" nel manuale Guida Rapida.

2. Selezionare le voci del menu Start come illustrato di seguito:

- Se si utilizza Windows 7, selezionare il menu Start -> Dispositivi e stampanti (Devices and Printers).
- Se si utilizza Windows Vista, selezionare il menu Start > Pannello di controllo (Control Panel) > Hardware e suoni (Hardware and Sound) > Stampanti (Printers).
- Se si utilizza Windows XP, selezionare il menu Start -> Pannello di controllo (Control Panel) -> Stampanti e altro hardware (Printers and Other Hardware) -> Stampanti e fax (Printers and Faxes).

Viene visualizzata la finestra Dispositivi e stampanti (Devices and Printers) (Windows 7), Stampanti (Printers) (Windows Vista) o la finestra Stampanti e fax (Printers and Faxes) (Windows XP).

3. Fare clic sull'icona del nome del modello della stampante da condividere

- Se si utilizza Windows 7, premere il tasto Alt sulla tastiera, quindi selezionare Proprietà stampante (Printer properties)-> la scheda Condivisione (Sharing) dal menu File visualizzato.
- Se si utilizza Windows Vista, premere il tasto Alt sulla tastiera, quindi selezionare Esegui come amministratore (Run as administrator)-> Condivisione... (Sharing...) dal menu File visualizzato.
- Se si utilizza Windows XP, selezionare Condivisione... (Sharing...) dal menu File.

Importante

- In Windows 7 o Windows Vista, è possibile che venga visualizzato un messaggio di conferma/avviso al momento dell'avvio oppure durante l'installazione o la disinstallazione del software.

Questa finestra di dialogo viene visualizzata quando sono necessari i diritti di amministratore per eseguire un'attività.

Se l'accesso con un account amministratore è stato eseguito correttamente, fare clic su Sì (Yes) (o su Continua (Continue), Consenti (Allow)) per continuare.

Alcune applicazioni richiedono che si esegua l'accesso da un account amministratore per continuare. Se si è collegati a un account standard, accedere a un account amministratore e riavviare l'operazione dall'inizio.

Nota

- In Windows XP è possibile che venga visualizzato un messaggio in cui si consiglia all'utente di utilizzare l'Installazione guidata rete (Network Setup Wizard) per configurare la condivisione. Quando viene visualizzato questo messaggio, scegliere di non utilizzare la procedura guidata e quindi configurare la condivisione.

4. Impostare la condivisione

Selezionare Condividi questa stampante (Share this printer)nella scheda Condivisione (Sharing)per

impostare, se necessario, un nome condiviso e fare clic su OK.

La procedura di configurazione del sistema server di stampa è completata. Procedere con la procedura di configurazione dei sistemi client.



[Inizio pagina](#) ↑

Guida Avanzata

Guida Avanzata > Appendice > Condivisione della stampante in una rete > Impostazioni del PC client

P044

Impostazioni del PC client

Dopo aver impostato il sistema server di stampa, impostare il sistema client.

Di seguito viene descritta la procedura di configurazione dei sistemi client.

Se si utilizza Windows 7 o Windows Vista

1. Installare il driver della stampante nei sistemi client

Per le istruzioni di installazione, consultare " [Installazione degli MP Drivers](#) ".

Nota

- Durante l'installazione, viene visualizzata una schermata in cui viene richiesto di accendere la stampante. Fare clic su Selezione manuale (Manual Selection), quindi selezionare una porta appropriata per completare l'installazione.

2. Avviare la procedura guidata

- Se si utilizza Windows 7, selezionare il menu Start -> Dispositivi e stampanti (Devices and Printers) -> Aggiungi stampante (Add a printer).
- Se si utilizza Windows Vista, selezionare il menu Start -> Rete (Network) -> Aggiungi stampante (Add Printer).

Viene visualizzata la finestra Aggiungi stampante (Add Printer).

3. Aggiungere una stampante

Selezionare Aggiungi stampante di rete, wireless o Bluetooth (Add a network, wireless or Bluetooth printer), fare clic sull'icona della stampante configurata nel sistema server di stampa per la condivisione, quindi su Avanti (Next).

Nota

- Se l'icona della stampante non è visualizzata, verificare che la stampante sia effettivamente collegata al server di stampa.
- La visualizzazione dell'icona della stampante potrebbe richiedere del tempo.

4. Completare la configurazione

Procedere attenendosi alle istruzioni riportate nella schermata, quindi fare clic su Fine (Finish).

- Se si utilizza Windows 7, l'icona della stampante condivisa viene creata nella finestra Dispositivi e stampanti (Devices and Printers).
- Se si utilizza Windows Vista, l'icona della stampante condivisa viene creata nella finestra Stampanti (Printers).

La procedura di configurazione dei sistemi client è completata. È ora possibile condividere una stampante in rete.

Se si utilizza Windows XP

1. Installare il driver della stampante nei sistemi client

Per le istruzioni di installazione, consultare " [Installazione degli MP Drivers](#) ".

 **Nota**

- Durante l'installazione, viene visualizzata una schermata in cui viene richiesto di accendere la stampante. Fare clic su Selezione manuale (Manual Selection), quindi selezionare una porta appropriata per completare l'installazione.

2. Avviare la procedura guidata

Dal menu Start, selezionare > Pannello di controllo (Control Panel) -> Stampanti e altro hardware (Printers and Other Hardware) -> Stampanti e fax (Printers and Faxes) -> Aggiungi stampante (Add a printer).

Quando viene visualizzata la schermata Installazione guidata stampante (Welcome to the Add Printer Wizard), fare clic su Avanti (Next).

3. Aggiungere una stampante

Selezionare Stampante di rete o stampante collegata a un altro computer (A network printer, or a printer attached to another computer), quindi fare clic su Avanti (Next).

Nella finestra Specificare una stampante (Specify a Printer), fare clic su Avanti (Next) e cercare il sistema server di stampa.

Fare clic sull'icona della stampante configurata nel sistema server di stampa per la condivisione, quindi fare clic su Avanti (Next).

 **Nota**

- Se l'icona della stampante non è visualizzata, verificare che la stampante sia effettivamente collegata al server di stampa.

4. Completare la configurazione

Procedere attenendosi alle istruzioni riportate nella schermata, quindi fare clic su Fine (Finish).

L'icona della stampante condivisa viene creata nella finestra Stampanti e fax (Printers and Faxes).

La procedura di configurazione dei sistemi client è completata. È ora possibile condividere una stampante in rete.



Guida Avanzata

Guida Avanzata > Appendice > Condivisione della stampante in una rete > Limitazioni relative alla condivisione stampante

P415

Limitazioni relative alla condivisione stampante

Se si sta utilizzando il driver della stampante XPS, sostituire "Monitor di stato Canon IJ" con "Monitor di stato Canon IJ XPS" durante la lettura delle seguenti informazioni.

Si tratta di limitazioni che si applicano se si utilizza una stampante in un ambiente di rete. Verificare le limitazioni relative all'ambiente in uso.

Se si condivide una stampante in una rete

- Potrebbe essere visualizzato un messaggio relativo al completamento della stampa. Per disattivare la visualizzazione del messaggio, eseguire le operazioni indicate di seguito.

- **Se si utilizza Windows 7:**

Nella finestra Dispositivi e stampanti (Devices and Printers) del client, selezionare la stampante da Stampanti e fax (Printers and Faxes) quindi aprire Proprietà server di stampa (Print server properties).

Deselezionare Mostra notifiche informative per le stampanti di rete (Show information notifications for network printers) nella scheda Avanzate (Advanced), quindi riavviare il computer.

- **Se si utilizza Windows Vista:**

Premere il tasto Alt nella finestra Stampanti (Printers) nel sistema client. Aprire Esegui come amministratore (Run as administrator) -> Proprietà server (Server Properties...) dal menu File visualizzato.

Deselezionare Mostra notifiche informative per le stampanti di rete (Show informational notifications for network printers) nella scheda Avanzate (Advanced), quindi riavviare il computer.

- **Se si utilizza Windows XP:**

Aprire Proprietà server (Server Properties) dal menu File della finestra Stampanti e fax (Printer and Faxes) nel sistema server di stampa.

Deselezionare Notifica quando la stampa dei documenti remoti è completata (Notify when remote documents are printed) sulla scheda Avanzate (Advanced), quindi riavviare il computer.

- La funzione di comunicazione bidirezionale è disattivata e lo stato della stampante potrebbe non essere riconosciuto correttamente.

Se un utente del client apre le proprietà del driver della stampante (per visualizzare le proprietà in Windows 7, premere il tasto Alt e selezionare Proprietà stampante (Printer properties) dal menu File visualizzato), quindi fa clic su OK dopo avere deselezionato la casella di controllo Attiva supporto bidirezionale (Enable bidirectional support) nella scheda Porte (Ports), potrebbe venire disattivata anche la funzione di comunicazione bidirezionale del server della stampante.

In tal caso, selezionare la casella di controllo Attiva supporto bidirezionale (Enable bidirectional support) sia sul sistema server di stampa che sul sistema client.

- Quando si esegue la stampa da un sistema client, non è possibile utilizzare Anteprima Canon IJ.
- Se risulta impossibile impostare correttamente le funzioni della scheda Manutenzione (Maintenance) da un sistema client, queste potrebbero essere visualizzate in grigio. In tal caso, modificare le impostazioni dal server di stampa.

Quando si modificano le impostazioni del server di stampa, eliminare l'icona della stampante condivisa dal sistema client, quindi specificare nuovamente le impostazioni di condivisione nel sistema client.

Se lo stesso driver della stampante è installato nel sistema server di stampa e nel sistema

client come stampante locale

- La funzione di analisi di rete può creare automaticamente un'icona della stampante di rete sul sistema client.



[Inizio pagina](#) ↕

Guida Avanzata

Guida Avanzata > Appendice > Download di contenuto Premium

A006

Download di contenuto Premium

Accedere al sito Web CREATIVE PARK PREMIUM da Solution Menu EX per scaricare contenuto stampabile con Easy-PhotoPrint EX e altre applicazioni.

Importante

- È consentito l'uso dei contenuti scaricati o stampati solo per scopi personali. Non è consentito l'uso dei contenuti per scopi commerciali.

- 1.** Dal menu Start, selezionare Tutti i programmi (All Programs) > Canon Utilities > Solution Menu EX, quindi fare clic su Solution Menu EX.

Solution Menu EX viene avviato.

- 2.** Selezionare Servizio Web Canon (Canon Web Service), quindi fare clic sull'icona CREATIVE PARK PREMIUM.

Viene visualizzato il sito Web CREATIVE PARK PREMIUM.

Importante

- Per accedere al sito Web è necessaria una connessione Internet. La connessione Internet comporta il pagamento di una tariffa.

- 3.** Selezionare una categoria.

- 4.** Selezionare e scaricare il contenuto da stampare.

Nota

- L'applicazione richiesta per la stampa dipende dal contenuto scaricato.
- È necessario installare il contenuto scaricato con Easy-PhotoPrint EX per stamparlo.
- Per dettagli su come stampare il contenuto scaricato con Easy-PhotoPrint EX, vedere "[Stampa di contenuto Premium](#)".

Inizio pagina 

Guida Avanzata

Guida Avanzata > Utilizzo di Easy-PhotoPrint EX

A001

Easy-PhotoPrint EX

Utilizzo di Easy-PhotoPrint EX

--- Trasformazione delle foto in creazioni artistiche ---

Easy-PhotoPrint EX consente di creare facilmente album, calendari ed etichette adesive utilizzando le immagini acquisite con fotocamere digitali.

È inoltre possibile stampare facilmente foto senza bordo.

Avviare Easy-PhotoPrint EX



Fare clic qui: [Easy-PhotoPrint EX](#)

Nota

- Per informazioni dettagliate sull'utilizzo di Easy-PhotoPrint EX, consultare la sezione seguente.
 - ➔ [Stampa con le applicazioni software in dotazione](#)

Creare un album fotografico personalizzato

Creare un album fotografico personalizzato è molto facile se si utilizza Easy-PhotoPrint EX!

È sufficiente selezionare le foto desiderate, scegliere un layout, quindi caricare la carta nella stampante e stampare. Una volta rilegati i fogli stampati, sarà disponibile un album di ricordi veramente unico!



È possibile cambiare il layout e lo sfondo e allegare commenti alle foto.



È inoltre possibile selezionare la dimensione e l'orientamento.



Una foto può essere disposta attraverso le pagine sinistra e destra.

CONTROLLO!

Selezionare un tema (design di sfondo) per creare un album monotematico.

Decorare elementi con testo e riquadri

È possibile aggiungere testo e riquadri alle foto. Allegare una descrizione della foto a un album e aggiungere un riquadro per migliorare l'atmosfera della foto.



CONTROLLO!

Selezionare Album per aggiungere testo e riquadri. Non è possibile decorare foto con Stampa foto (Photo Print).

Creare un calendario utilizzando le foto preferite

Easy-PhotoPrint EX consente di creare calendari. È possibile creare un calendario utilizzando le foto preferite! Sarà bello sfogliare le pagine del calendario.



Si possono utilizzare tutti i tipi di foto.

È inoltre possibile creare calendari di 2 mesi, 6 mesi e 12 mesi.

Creare etichette adesive

Easy-PhotoPrint EX consente di creare etichette adesive con facilità!

Utilizzando le foto preferite, è possibile creare etichette adesive e condividerle con gli amici!



CONTROLLO!

È possibile aggiungere del testo alle foto.

[Inizio pagina ↕](#)

Guida Avanzata

Guida Avanzata > Utilizzo di MP Navigator EX

S001

MP Navigator EX

Utilizzo di MP Navigator EX

MP Navigator EX è un'applicazione che consente di eseguire facilmente la scansione di foto e documenti. È adatta anche per gli utenti non esperti.

Avvio di MP Navigator EX



Fare clic qui: [MP Navigator EX](#)

Nota

- Per ulteriori informazioni sulla scansione delle immagini tramite MP Navigator EX, vedere "[Esecuzione della scansione](#)".

Scansione di foto e documenti

È possibile effettuare facilmente la scansione navigando attraverso le schermate di MP Navigator EX. È inoltre possibile salvare o stampare le immagini acquisite con MP Navigator EX.



Scansione contemporanea di documenti piccoli

È possibile eseguire la scansione contemporanea di più documenti piccoli (foto, schede, ecc.). Questa funzione è utile perché evita di dover eseguire più scansioni.

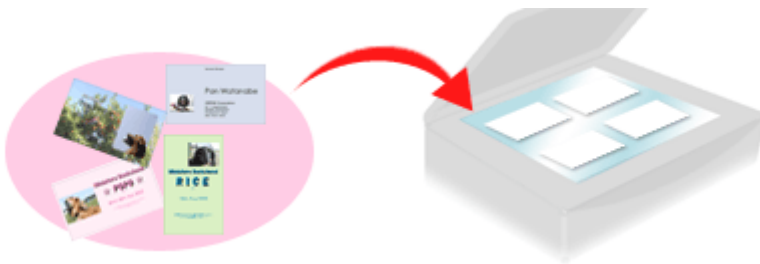

Scansione di documenti grandi

Con MP Navigator EX è possibile eseguire facilmente la scansione di documenti più grandi del piano di lettura. È infatti possibile eseguire separatamente la scansione delle metà sinistra e destra di un documento e combinarle in un'unica immagine.



Scansione con un clic

Nella modalità di selezione con un clic, MP Navigator EX completa tutte le operazioni, dalla scansione al salvataggio, tramite un semplice clic su un'icona. La modalità di selezione con un clic consente inoltre di acquisire e salvare le immagini in formato PDF oppure di allegarle automaticamente a messaggi di posta elettronica.

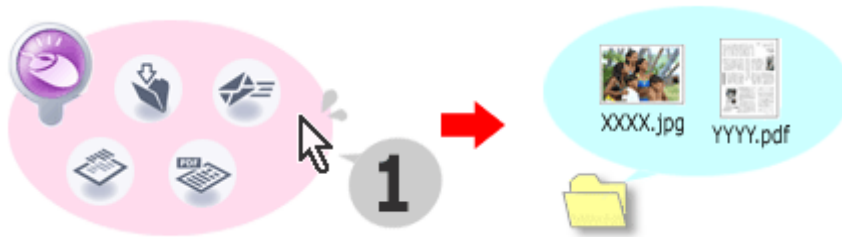

Scansione e correzione/miglioramento di foto

È possibile correggere/migliorare facilmente le foto acquisite con MP Navigator EX. Non è necessario utilizzare altre applicazioni.

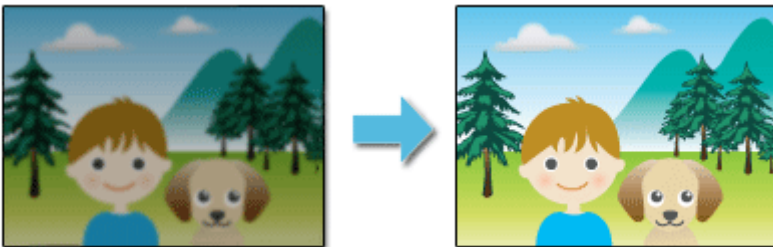

Per ulteriori informazioni sulle modalità di utilizzo di MP Navigator EX, vedere " [applicazioni software in dotazione](#) ".

[Scansione con le](#)