

Durabase

Bedienungsanleitung
DECT-Festnetztelefon Duo

Manuel d'instruction
Téléphone fixe DECT Duo

Istruzioni per l'uso
Telefono per rete fissa DECT Duo

Art.-Nr. 7940.555



Gratulation!

Mit diesem Gerät haben Sie ein Qualitätsprodukt erworben, welches mit grösster Sorgfalt hergestellt wurde. Es wird Ihnen bei richtiger Pflege während Jahren gute Dienste erweisen. Vor der ersten Inbetriebnahme bitten wir Sie jedoch, die vorliegende Bedienungsanleitung gut durchzulesen und vor allem die Sicherheitshinweise genau zu beachten.

Félicitations!

En achetant cet appareil, vous venez d'acquérir un produit de qualité fabriqué avec soin. Bien entretenu, cet appareil vous rendra de grands services pendant de nombreuses années. Veuillez lire attentivement ce mode d'emploi avant la première utilisation et bien respecter les consignes de sécurité.

Congratulazioni!

Acquistando questo apparecchio vi siete garantiti un prodotto di qualità, fabbricato con estrema cura. Con una manutenzione adeguata, l'apparecchio garantirà per anni delle ottime prestazioni. Prima della messa in funzione iniziale vi preghiamo di leggere attentamente le presenti istruzioni d'uso e di osservare attentamente le avvertenze di sicurezza.

Inhaltsverzeichnis

Wichtige Sicherheitsanweisungen	4
Lieferumfang Single-Modell	4
Anschluss und Gebrauchsbedingungen	5
Verbindung von Telefon und Basisstation	5
Installation Ihres Telefons	5
Überblick über Ihr Telefon	6
Verwendung des Telefons	11
Kurzwahl speicher	15
Telefonbuch	16
Rufnummeranzeige (netzabhängig)	17
Uhr- und Weckereinstellungen	20
Persönliche Einstellungen	22
Erweiterte Einstellungen	24
Fehlerbehebung	27
Spezifikationen	30
Spezifikation des Anschlusses	30
Anrufbeantworter	30
Reinigung und Pflege	37
Konformitätserklärung	37
Entsorgung	38
Garantie	38

Sommaire

Consignes de sécurité importantes	40
Contenu de la boîte pour le modèle solo	40
Raccordement et conditions d'utilisation	41
Raccordement des combinés et de la base	41
Installation du téléphone	41
Présentation du téléphone	42
Utilisation du téléphone	47
Mémoire à accès direct	51
Répertoire	51
Identification de l'appelant (selon le réseau)	53
Horloge et réveil	55
Réglages personnalisés	57
Réglages avancés	59
Dépannage	61
Spécifications	64
Spécification des ports	64
Répondeur	64
Nettoyage et entretien	70
Déclaration de conformité	70
Élimination	71
Garantie	71

Indice

Istruzioni importanti sulla sicurezza	72
Contenuto della confezione (modello Single)	72
Collegamento e condizioni d'uso	73
Collegamento del ricevitore con la base	73
Installazione del telefono	73
Caratteristiche del telefono	74
Utilizzo del telefono	79
Accesso rapido in memoria	83
Rubrica	84
Visualizzazione chiamante (a seconda della rete)	85
Impostazioni orologio e sveglia	87
Impostazioni personali	89
Impostazioni avanzate	91
Risoluzione dei problemi	94
Dati tecnici	96
Dati sulla porta	96
Segreteria telefonica	97
Pulizia e cura	103
Dichiarazione di conformità	103
Smaltimento	103
Garantie	104

DAS GERÄT IST NICHT FÜR NOTRUF E OHNE NETZSTROM VORGESEHEN. SOMIT SOLLTEN FÜR NOTRUF E ALTERNATIVE VORKEHRUNGEN GETROFFEN WERDEN.

Wichtige Sicherheitsanweisungen

Bitte befolgen Sie beim Gebrauch Ihres Telefons diese Sicherheitshinweise, um die Gefahr eines Brandes, Stromschlags und von Verletzungen zu verringern:

1. Achten Sie darauf, dass Sie alle Anweisungen gelesen und verstanden haben.
2. Beachten Sie alle auf dem Produkt vermerkten Warnhinweise und Anweisungen.
3. Ziehen Sie vor der Reinigung des Produkts den Netzstecker aus der Steckdose. Verwenden Sie keine Flüssigreiniger oder Aerosolreiniger. Verwenden Sie für die Reinigung ein feuchtes Tuch.
4. Meiden Sie heiße, feuchte Bedingungen oder starkes Sonnenlicht und vermeiden Sie, dass es nass wird bzw. verwenden Sie es nicht in der Nähe von Wasser (z.B. neben der Badewanne, Küchenspüle oder Swimmingpool).
5. Überlasten Sie die Wandsteckdosen und Verlängerungskabel nicht, um Brand oder Stromschlag zu vermeiden.
6. In folgenden Fällen sollten Sie den Netzstecker aus der Wandsteckdose ziehen und den Service unseres Reparaturzentrums in Anspruch nehmen:
 - Wenn das Stromkabel oder der Stecker beschädigt oder abgenutzt ist.
 - Wenn das Produkt trotz Befolgung der Bedienungsanleitung nicht normal funktioniert.
 - Wenn das Produkt heruntergefallen ist und das Gehäuse beschädigt wurde.
 - Wenn sich die Leistung des Produkts erheblich verändert hat.
7. Verwenden Sie Ihr Telefon während eines Gewitters KEINESFALLS im Freien. Trennen Sie die Basisstation von der Telefonleitung

und der Netzsteckdose, wenn in Ihrer Gegend ein Sturm auftritt

- Eine Beschädigung durch Blitzschlag ist nicht durch die Garantie gedeckt.
8. Verwenden Sie das Telefon nicht in der Nähe eines Gasaustritts, um diesen zu melden.
 9. Verwenden Sie nur die mit Ihrem Telefon mitgelieferten NiMH(Nickel-Metall-Hydrid)-Akkus oder vom Hersteller empfohlene Ersatz-Akkus.

Wenn Sie einen falschen Akku-Typ verwenden, besteht Explosionsgefahr. Die Verwendung anderer Akkus oder von (nicht aufladbaren) Batterien/Primärzellen könnte gefährlich sein. Diese können beim Gerät oder in der Umgebung Empfangsstörungen und/oder Schäden bewirken. Der Hersteller haftet nicht für Schäden, die durch ungeeignete Akkus bedingt sind.
 10. Verwenden Sie keine anderen Ladestationen. Dies könnte zu einer Beschädigung der Akkus führen.
 11. Bitte achten Sie darauf, die Akkus mit der richtigen Polarität einzulegen.
 12. Entsorgen Sie die Akkus sicher. Verbrennen Sie die Akkus nicht, tauchen Sie sie nicht in Wasser, zerlegen Sie sie nicht und stechen Sie nicht hinein.

Lieferumfang Single-Modell

Die Verpackung enthält:

- 1 Telefon
- 1 Basisstation
- 1 Netzadapter für die Basisstation
- 1 Telefonkabel
- 2 AAA-NiMH-Akkus
- 1 Akkudeckel
- 1 Benutzerhandbuch

Anmerkung: Wenn Sie ein Twin-, Triple- oder Quad-System gekauft haben, verfügen Sie auch über das/die entsprechende(n) zusätzlichen Telefone und Akkus, eine Ladestation und einen Akkudeckel für jedes Telefon.

Anschluss und Gebrauchsbedingungen

Sie können Ihr Telefon an einen lokalen Hauptanschluss (DEL) mit eigener Telefonnummer, an eine Steckdosenleiste, die mit einem Hauptanschluss verbunden ist oder an eine zugelassene, kompatible Nebenstelle einer Telefonanlage anschliessen. Schliessen Sie es nicht als Nebenstelle an ein Münztelefon an. Die Rufzeichen-Äquivalenzzahl (REN) aller mit einem Festnetzanschluss verbundenen Geräte (Telefone, Faxgeräte, Modems usw.) darf nicht mehr als 4 betragen, da andernfalls eines oder mehrere davon nicht läutet/läuten und/oder ordnungsgemäss Anrufe beantwortet/beantworten. Das Telefon hat die REN 1 und auch die meisten anderen Telefone haben die REN 1, sofern nicht anders angegeben.

Verbindung von Telefon und Basisstation

1. Beim Kauf sind alle Telefone bereits bei der Basisstation angemeldet und sollten sich mit dieser verbinden, wenn alle geladen sind.
2. Um Ihr Schnurlostelefon und die Basisstation zusammen zu verwenden, müssen Sie zwischen diesen eine Funkverbindung herstellen. Das Signal zwischen dem Telefon und der Basisstation entspricht den herkömmlichen Standards für ein DECT-Telefon:
 Maximale Reichweite 300 Meter im Freien oder 50 Meter in Innenräumen.
Bitte beachten Sie Folgendes:
 - Grosse Metallgegenstände, etwa Kühlschränke, Spiegel oder Aktenschränke zwischen dem Telefon und der Basisstation können das Funksignal blockieren.
 - Feste Strukturen, etwa Wände, können die Signalstärke verringern.
 - Elektrische Geräte können Empfangs-

störungen verursachen und/oder die Reichweite verringern.

3. Stellen Sie die Basisstation nicht neben ein anderes Telefon, einen Fernseher oder ein Audio-Gerät, da dies Empfangsstörungen bewirken könnte.
4. Am besten ist das Signal, wenn Sie die Basisstation möglichst hoch platzieren.
5. Wird der Ton im Hörer während eines Gesprächs leise oder verzerrt, kann es sein, dass Sie die Reichweite überschreiten. Gehen Sie innerhalb von 20 Sekunden wieder näher zur Basisstation, da die Verbindung sonst unterbrochen werden könnte.

Installation Ihres Telefons

Anschliessen der Basisstation

1. Verbinden Sie das Netzkabel und das Telefonkabel mit der Basisstation.
2. Stecken Sie das Netzteil in eine 100 - 240Vac-, 50/60Hz-Netzsteckdose und den Telefonstecker in eine Telefonsteckdose.

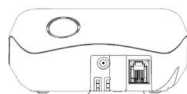

Achtung: Verwenden Sie stets die im Karton mitgelieferten Kabel. Verwenden Sie nur den mitgelieferten Adapter. Bei Verwendung anderer Stromkabel könnten Schäden am Gerät auftreten.

Bitte beachten Sie: Stellen Sie die Basisstation leicht zugänglich in der Nähe der Netzsteckdose auf. Verlängern Sie das Stromkabel keinesfalls. Die Basisstation benötigt für eine ordnungsgemässe Funktion Netz-

strom, und die Schnurlostelefone können ohne diese nicht funktionieren.

Einlegen und Laden der Akkus

1. Legen Sie die 2 mitgelieferten Akkus mit der richtigen Polarität in das Akkufach (siehe Kennzeichnung im Akkufach)
Achtung: Verwenden Sie nur die mitgelieferten NiMH-Akkus.
2. Legen Sie den Akkudeckel auf die Rückseite des Telefons und drücken Sie ihn nach unten, bis er einrastet.
3. Legen Sie das Telefon in die Basisstation und laden Sie es 15 Stunden auf, bevor Sie das Telefon zum ersten Mal verwenden.
 - Es ertönt ein doppelter Piepton, wenn das Telefon ordnungsgemäß in die Basis- oder Ladestation gelegt wurde.
 - Die Ladestandsanzeige an der Basis- oder Ladestation leuchtet, um den aktiven Ladevorgang anzuzeigen.

Bitte beachten Sie: Es kann sein, dass sich das Telefon beim Laden oder bei längerem Gebrauch erwärmt. Dies ist normal und weist nicht auf einen Defekt hin.

Wenn Sie über einen Breitband-Anschluss verfügen

Wenn Sie Ihr Telefon an einen Telefonanschluss mit Breitband anschließen, müssen Sie zwischen Telefon und Telefonleitung einen Mikrofilter einlegen, da sonst Empfangsstörungen zwischen dem Telefon und dem Breitband auftreten können. In einer Wohnung mit Breitband muss jedes Telefon über einen Mikrofilter verfügen und nicht nur jenes am Anschluss, an den Ihr Modem angeschlossen ist. Sollten Sie mehr Breitband-Mikrofilter benötigen, kontaktieren Sie bitte Ihren Breitband-Anbieter. Sollten Sie mehr Breitband-Mikrofilter benötigen, kontaktieren Sie bitte Ihren Breitband-Anbieter.

Überblick über Ihr Telefon

Überblick über Telefon und Basisstation

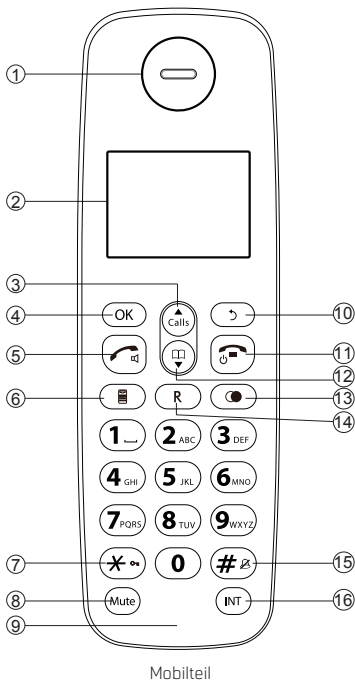



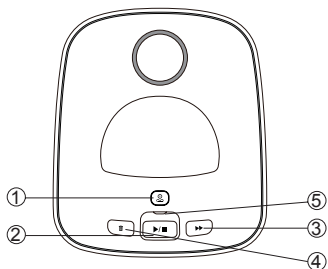

Mobilteil

		Symbol- und Zeichenerklärung
1	Hörer	
2	LCD-Anzeige	
3	 Calls	Im Menümodus können Sie mithilfe dieser Taste hinauf blättern. Während eines Anrufs oder des Abspielens einer Nachricht können Sie damit die Lautstärke erhöhen. Im Standby-Modus können Sie damit das Anrufprotokoll aufrufen (CID).
4	OK	Taste zur Auswahl eines Menüpunktes oder zum Speichern eines Eintrags oder einer Einstellung.
5		Drücken Sie diese Taste, um einen Anruf zu tätigen oder zu beantworten. Während eines Anrufs oder des Abspielens einer Nachricht können Sie damit zwischen Hörer und Freisprechfunktion umschalten.
6		Drücken Sie diese Taste, um im Standby-Modus die Hauptmenüliste aufzurufen.
7		Halten Sie im Standby-Modus diese Taste gedrückt, um die Tastensperre zu aktivieren oder zu deaktivieren.
8	Mute	Mit dieser Taste können Sie während eines Anrufs das Mikrofon aus- und einschalten.
9	Mikrofon	
10		Drücken Sie diese Taste, um eine Aktion abzubrechen. Während der Nummereingabe können Sie damit die zuletzt eingegebene Ziffer löschen.
11		Drücken Sie während eines Telefonats zum Beenden des Gesprächs diese Taste. Während der Programmierung können Sie damit Ihre Eingabe abbrechen. Halten Sie im Standby-Modus diese Taste gedrückt, um das Telefon ein- und auszuschalten.
12		Drücken Sie im Menümodus diese Taste, um hinunter zu blättern. Während eines Telefonats oder des Abspielens einer Nachricht können Sie damit die Lautstärke verringern. Im Standby-Modus können Sie damit das Telefonbuch aufrufen.
13		Drücken Sie diese Taste im Standby-Modus, um die Wiederwahlliste aufzurufen.
14	R	Drücken Sie diese Taste während eines Anrufs, um ein Flash-Signal (auch Rückfragesignal genannt) zu senden.
15		Halten Sie im Standby-Modus diese Taste gedrückt, um den TelefonKLINGELTON (MELODIE) ein-/auszuschalten. Beim Wählen oder bei der Eingabe von Ziffern ins Telefonbuch können Sie durch Drücken und Halten eine Wähl-/Eingabepause hinzufügen
16	INT	Drücken Sie diese Taste im Standby-Modus oder während eines Gesprächs, um einen Intercom-Anruf zu tätigen oder einen Anruf weiterzuleiten.

Beschreibung Tasten und LED-Anzeige TAM-Basisstation (Anrufbeantworter)



Anrufbeantworterbasis (Oberseite)

	Symbol- und Zeichenerklärung
1	 <p>Befindet sich der Anrufbeantworter im AUS-Modus, drücken Sie die TAM-Taste «Ein/Aus», um den Anrufbeantworter einzuschalten und Ihre Ansage abzuspielen. Befindet sich der Anrufbeantworter im EIN-Modus, drücken Sie die TAM-Taste «Ein/Aus», um den Anrufbeantworter auszuschalten.</p>
2	 <p>Drücken Sie die Taste «Abspielen/Stopp» kurz oder lang, um im EIN-Modus die Nachricht abzuspielen.</p>
3	 <p>Drücken Sie die Taste «Vorwärts», um zur nächsten Nachricht zu springen, während der Anrufbeantworter eine Nachricht abspielt.</p>
4	 <p>Halten Sie die Taste lang gedrückt (2 Sek.), um alle Nachrichten zu löschen, wenn der Anrufbeantworter im EIN-Modus ist. Drücken Sie die Taste «Löschen», um die aktuelle Nachricht während des Abspielens zu löschen. Drücken Sie die Taste «Löschen», um die aktuelle Nachricht während des Abspielens zu löschen.</p>
5	<p>LED Basisstation</p> <p>Ist der Anrufbeantworter ist im Modus EIN, leuchtet die LED konstant. Ist der Anrufbeantworter ist im Modus AUS, leuchtet sie nicht. Alte Nachricht im Anrufbeantworter, keine Aktion, EIN-/AUS-Status des Anrufbeantworters. Neue Nachricht(en), langsames Blinken 1 Sek. EIN / 1 Sek. AUS. Nachrichtenspeicher voll, schnelles Blinken 0,5 Sek. EIN / 0,5 Sek. AUS. Während des Betriebs des Anrufbeantworters über eine externe Leitung leuchtet sie dauerhaft.</p>

Display-Zeichen und -Symbole

Der Startbildschirm gibt Auskunft über den aktuellen Status des Telefons.

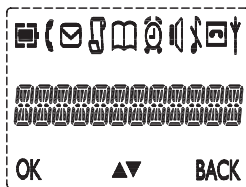

	Symbol- und Zeichenerklärung
	Zeigt an, dass der Akku fast leer ist.
	Zeigt an, dass der Akku voll geladen ist. Blinkt (3 Sek. ein / 1 Sek. aus), wenn der Akku teilweise entleert ist. Blinkt (1 Sek. ein / 1 Sek. aus), wenn der Akkustand niedrig ist.
	Zeigt an, dass die Leitung genutzt wird. Blinkt bei eingehenden Anrufen.
	Blinkt, wenn Sie eine neue Sprachnachricht haben. (Hierbei handelt es sich um einen Anruf-Anzeigeservice, der von britischen Netzbetreibern üblicherweise nicht angeboten wird.)
	Zeigt an, dass Sie neue verpasste Anrufe haben oder dass das Anrufprotokoll eingesehen wird.
	Zeigt an, dass auf das Telefonbuch zugegriffen wird.
	Zeigt an, dass der Wecker eingestellt ist.
	Zeigt an, dass der Telefon-KLINGELTON (MELODIE) ausgeschaltet ist.
	Zeigt an, dass das Telefon angemeldet ist und sich innerhalb der Reichweite der Basisstation befindet. Blinkt, wenn das Telefon ausserhalb der Reichweite ist und nach einer Basisstation sucht.
	Zeigt an, dass der Anrufbeantworter eingeschaltet ist. Blinkt langsam, wenn es (eine) neue Nachricht(en) im Anrufbeantworter gibt.
	Zeigt an, dass sich das Telefon im Freisprechmodus befindet.
OK	Schaltet sich zur Bestätigung einer Auswahl oder zur Programmierung ein.
BACK	Schaltet sich während des Telefonbuch-Bearbeitungsmodus zur Löschung der jeweils letzten Ziffer ein. Schaltet sich während des Menümodus ein, damit Sie zum vorhergehenden Stand oder Schritt zurückkehren können.
	Schaltet sich ein, wenn die Bildschirmanzeige eingeschaltet ist.

Menüstruktur und Navigation

Drücken Sie am Startbildschirm des Telefons die Menütaste, um das TELEFONBUCH, die erste Option im Hauptmenü, aufzurufen. Drücken Sie Taste CID-/Lautstärke +/AUF oder die Taste Telefonbuch-/Lautstärke -/AB, um zu anderen Optionen der Menüliste zu gelangen. Drücken Sie die OK-Taste, um in ein Untermenü oder eine Unterfunktion zu gelangen. Drücken Sie «Zurück», um zur vorhergehenden Ebene zu gelangen.

Drücken Sie die Taste «Auflegen», um die aktuelle Aktion abzubrechen und zum Startbildschirm zurückzukehren.

Bitte beachten Sie: Wenn Sie 15 Sekunden lang keine Telefon-Taste drücken, kehrt die Anzeige automatisch zum Startbildschirm zurück.

Telefonbuch	Persönliche Einstellungen (AB-EINSTELL.) (PERSONLICH)	Uhr & Wecker	Erw. Einst.	Anrufbeantworter (ANRUFBEAN.)
Neuer Eintrag Liste Eintrag Bearb. Löschen Alle Löschen KURZWahl (DIREKT.SPEIC)	TELEFONNAME (MOBILT.NAME) KLINGELTON (MELODIE)- Lautstärke Klingeltöne Tastenton Sprache Autom. Auflegen	Datum/Zeit FORMAT EINSTELLUNGEN (AB-EINSTELL.) (FORMAT) Zeitformat Datumsformat Wecker WECKTON	Pin Ändern Anmeldung Abmelden Zurücksetzen Flash-Zeit Wählmodus	Abspielen Alle Löschen Anruf. Ein/Aus ANSAGE AUFNEHMEN (ANSAGE AUFN.) ANTWORTMODUS (ANTW.-MODUS) EINSTELLUNGEN (AB-EINSTELL.) RUFTONDAUER (KLINGELZAHL) Fernzugriff Sprache

Text- und Zahleneingabe

Folgende Tabelle zeigt Ihnen, wo die Buchstaben und Satzzeichen durch wiederholtes Drücken auf die alphanumerische Tastatur zu finden sind. Dies ist nützlich, um einen Namen im Telefonbuch zu speichern oder Ihr Telefon neu zu benennen.
Z.B. Eingabe des Namens TOM:

T	Drücken Sie einmal die Taste 8
O	Drücken Sie dreimal die Taste 6
M	Drücken Sie einmal die Taste 6

Im Bearbeitungsmodus zeigt ein Cursor die aktuelle Texteingabeposition an. Dieser befindet sich rechts vom zuletzt eingegebenen Zeichen.

Tipps für die Eingabe:

1. Nach Auswahl eines Zeichens bewegt sich der Cursor nach einer kurzen Pause zur nächsten Position.
2. Drücken Sie die Rückwärts-Taste, um das letzte Zeichen zu löschen.

Zeichenübersicht

Taste	1. drücken	2. drücken	3. drücken	4. drücken	5. drücken	6. drücken
1	Space	1	-	[]	*
2	A	B	C	2		
3	D	E	F	3		
4	G	H	I	4		
5	J	K	L	5		
6	M	N	O	6		
7	P	Q	R	S	?	
8	T	U	V	8	?	
9	W	X	Y	Z	9	
0	0	-	/	\	o	+
*	*					
#	0					

Verwendung des Telefons

Einen Anruf tätigen

Nummer eingeben

1. Geben Sie die Rufnummer ein (maximal 24 Stellen). Wenn Sie einen Fehler machen, drücken Sie die Zurück-Taste, um die zuletzt eingegebene Ziffer zu löschen.
2. Drücken Sie die Gesprächstaste, um die Rufnummer zu wählen.

Kurzwahl

1. Drücken Sie die Gesprächstaste.
2. Wählen Sie die Nummer.

Anruf einer Nummer aus der Wiederwahlliste

1. Drücken Sie im Standby-Modus die Wiederwahl-Taste.
 - Die zuletzt gewählte Rufnummer wird angezeigt.
2. Drücken Sie die Taste CID-/Lautstärke +/AUF oder die Taste Telefonbuch-/

Lautstärke -/AB, um den gewünschten Eintrag in der Wiederwahlliste auszuwählen, und drücken Sie dann die Gesprächstaste, um die gewählte Wiederwahlnummer zu wählen.

Anruf einer Nummer aus dem Anrufprotokoll

1. Drücken Sie im Standby-Modus die CID-/Lautstärke-Taste +/AUF.
2. Drücken Sie die Taste CID-/Lautstärke +/AUF oder die Taste Telefonbuch-/Lautstärke -/AB, um den gewünschten Eintrag im Anrufprotokoll auszuwählen, und drücken Sie dann die Gesprächstaste, um die gewählte Nummer im Anrufprotokoll zu wählen.

Bitte beachten Sie: Sie müssen sich zum Rufnummernanzeigedienst [CLI] anmelden, um im Anrufprotokoll Nummer oder Name des Anrufers sehen zu können.

Anruf einer Nummer aus dem Telefonbuch

1. Drücken Sie im Standby-Modus die Telefonbuch-/Lautstärke-Taste -/AB.
2. Drücken Sie die Taste CID-/Lautstärke +/AUF oder die Taste Telefonbuch-/Lautstärke -/AB, um den gewünschten Eintrag im Telefonbuch auszuwählen, und drücken Sie dann die Gesprächstaste, um die aus dem Telefonbuch ausgewählte Nummer zu wählen.

Einen Anruf entgegennehmen und beenden

1. Drücken Sie die Gesprächstaste, wenn das Telefon läutet.
2. Um ein Gespräch zu beenden, drücken Sie die «Auflegen»-Taste.
Achtung: Wenn das Telefon läutet, halten Sie es nicht zu nahe zum Ohr, da die Lautstärke des KLINGELTONS (MELODIE) Ihr Gehör schädigen könnte.

Bitte beachten Sie: Sie können das Telefon einfach in die Basis- oder Ladestation zurückstellen, um das Gespräch zu beenden, vorausgesetzt, sie haben die Funktion Automatische Auflegen nicht deaktiviert. (Siehe Automatisches Auflegen einstellen)

Freisprechfunktion

Wenn Ihr Telefon über eine Freisprechfunktion verfügt, Während eines Telefonats können Sie die Gesprächstaste drücken, um zwischen der Freisprech-Funktion und dem Telefonhörer umzuschalten.

Anpassen der Lautstärke am Hörer

Beim Hörer können Sie zwischen 5 Lautstärken wählen.

1. Drücken Sie während eines Anrufs die Taste CID-/Lautstärke +/AUF oder die Taste Telefonbuch-/Lautstärke -/AB, um eine Lautstärke zwischen LAUTSTÄRKE 1 und LAUTSTÄRKE 5 zu wählen.

- Es wird die aktuelle Einstellung gezeigt.
- Wenn Sie den Anruf beenden, bleibt die zuletzt gewählte Lautstärke eingestellt.

Anpassen der Freisprechlautstärke

Wenn Ihr Telefon über eine Freisprechfunktion verfügt, stehen Ihnen 5 Lautstärken zur Verfügung.

1. Drücken Sie während eines Anrufs die Taste CID-/Lautstärke +/AUF oder die Taste Telefonbuch-/Lautstärke -/AB, um eine Lautstärke zwischen LAUTSTÄRKE 1 und LAUTSTÄRKE 5 zu wählen.
 - Es wird die aktuelle Einstellung gezeigt.
 - Wenn Sie den Anruf beenden, bleibt die zuletzt gewählte Lautstärke eingestellt.

Stummschalten des Mikrofons/Aufheben der Stummschaltung

Wenn das Mikrofon stummgeschaltet wird, zeigt das Telefon MUTE EIN (STUMM EIN) an und Ihr Anrufer kann Sie nicht hören.

1. Drücken Sie während eines Gesprächs die Mute-Taste, um das Mikrofon ein-/auszuschalten.

Paging

Die Paging-Funktion ermöglicht es Ihnen, ein unauffindbares Telefon zu lokalisieren, wenn sich dieses innerhalb der Reichweite befindet und die Akkus geladen sind.

1. Drücken Sie die [Page-Taste] unterhalb der Basisstation.
 - Alle angemeldeten Telefone, die sich innerhalb der Reichweite befinden, läuten nun.

Sie können das Paging beenden, indem Sie auf eine beliebige Taste auf einem Telefon oder erneut auf die [Page-Taste] auf der Unterseite der Basisstation drücken.

Aus-/Einschalten des Telefons

Halten Sie für mehr als 2 Sekunden die Taste Telefon ein/aus, Power-/Einschalttaste gedrückt,

um das Telefon im Standby-Modus ein- oder auszuschalten.

- Beim ersten Einschalten wird auf dem Display SUCHER... angezeigt, bis das Telefon die Basisstation findet.

Bitte beachten Sie: Sie können das Telefon ausschalten, um die Akku-Lebensdauer zu verlängern, wenn sich das Telefon nicht in der Basis- oder Ladestation befindet und Sie es eine Zeit lang nicht verwenden.

Wichtig: Ist das Telefon auf AUS gestellt, kann es nicht für Anrufe [einschliesslich Notrufe] verwendet werden. Bei eingehenden Anrufen läutet es nicht.

Um einen Anruf zu beantworten, müssen Sie es wieder einschalten, und es kann eine Zeit lang dauern, bis das Telefon wieder eine Funkverbindung zur Basisstation herstellt.

Sperren/Entsperren der Tastatur

Sie können die Tastatur sperren, um nicht versehentlich Anrufe zu tätigen oder Tasten zu drücken.

1. Halten Sie im Standby-Modus die Tastensperre ein/aus gedrückt und drücken Sie für 1 Sekunde die Taste*, um die Tastatur zu sperren.
 - Das Telefon zeigt TASTENSPERRE an.
2. Um die Tastensperre auszuschalten, drücken und halten Sie erneut Tastensperre ein/aus, *-Taste.

Bitte beachten Sie: Eingehende Anrufe können immer noch entgegengenommen werden, selbst wenn die Tastatur gesperrt ist.

Einen internen Anruf tätigen (nur bei Modellen mit mehreren Telefonen)

Das System ermöglicht einen Intercom-Anruf zwischen zwei bei derselben Basisstation angemeldeten Telefonen. Ausserdem können Sie externe Anrufe von einem Telefon zum anderen weiterleiten und eine 3-Wege-Konferenz mit zwei Telefonen und

einem externen Anruf einrichten.

Wenn Sie versuchen, einen Anruf zu tätigen, während ein anderes Telefon bereits einen externen Anruf führt, ertönt einige Sekunden lang ein «Besetzt»-Zeichen, bevor das Display wieder auf Standby schaltet.

Einen Intercom-Anruf tätigen

1. Drücken Sie im Standby-Modus die Intercom-Taste.
 - Die Intercom-Verbindung wird sofort hergestellt, wenn nur 2 Telefone angemeldet sind.
 - Sind mehr als 2 Telefone angemeldet, wird die Zahl der für Intercom verfügbaren Telefone angezeigt.
2. Drücken Sie die Nummer des Telefons, das Sie anrufen möchten oder drücken Sie die *-Taste, um alle Telefone anzurufen.
3. Drücken Sie die Gesprächstaste auf einem angerufenen Telefon, um den internen Anruf zu beantworten, woraufhin beide internen Anrufer miteinander sprechen können.
4. Um das Intercom-Gespräch zu beenden, muss auf beiden Telefonen die «Auflegen»-Taste gedrückt werden.

Bitte beachten Sie:

1. Sie können den Intercom-Anruf beenden, bevor er beantwortet wird, indem Sie die Intercom- oder die «Auflegen»-Taste auf jenem Telefon drücken, von dem aus der Anruf getätigt wurde.
2. Wird der Anruf nicht innerhalb einer Minute beantwortet, wird der Paging-Vorgang automatisch beendet.
3. Ist kein Telefon bei der Basisstation angemeldet, sind 4 Pieptöne zu hören und das Gerät wird wieder auf Standby gestellt.

Während eines Intercom-Gesprächs einen externen Anruf tätigen

Wenn Sie während eines Intercom-Gesprächs einen externen Anruf erhalten, ist ein Hinweis-ton zu hören und Sie können zwischen den folgenden Optionen wählen:

1. Drücken Sie die Taste Auflegen, um das Intercom-Gespräch zu beenden, woraufhin bei den Telefonen der normale Rufton zu hören ist.
2. Drücken Sie die Gesprächstaste, um den eingehenden Anruf entgegenzunehmen und das Intercom-Gespräch zu beenden.
3. Drücken Sie die Intercom-Taste, um den eingehenden Anruf entgegenzunehmen und das Intercom-Gespräch zu halten.
4. Wenn der eingehende Anruf angenommen wurde und das Intercom-Gespräch gehalten wird, drücken Sie erneut die Intercom-Taste, um den eingehenden Anruf zu halten und das Intercom-Gespräch weiterzuführen. Drücken Sie auf dem Telefon, von dem aus der Anruf erfolgt ist, die OK-Taste, um eine Konferenzschaltung mit dem externen und dem Intercom-Gesprächspartner herzustellen.
5. Wenn ein Telefon mit einem externen Anrufer verbunden ist, können Sie auf einem anderen Telefon die Gesprächstaste drücken, um direkt an einer Drei-Personen-Konferenz teilzunehmen.

Während eines Gesprächs einen Intercom-Anruf tätigen

Sie können mit einem anderen Telefon des Systems ein Intercom-Gespräch führen oder ein anderes Telefon des Systems einladen, mit Ihnen und dem externen Anrufer ein Konferenztelefonat zu führen.

1. Drücken Sie während des Anrufs die Intercom-Taste, um den externen Anruf zu halten.
 - Die Intercom-Verbindung wird sofort hergestellt, wenn nur 2 Telefone angemeldet sind.

- Sind mehr als 2 Telefone angemeldet, wird die Zahl der für Intercom verfügbaren Telefone angezeigt.
2. Drücken Sie die Nummer des Telefons, das Sie anrufen möchten oder drücken Sie die *-Taste, um alle Telefone anzurufen.

Bitte beachten Sie: Wenn das angerufene Telefon nicht antwortet oder Sie den Intercom-Anruf vor der Beantwortung beenden möchten, drücken Sie die Intercom-Taste- um zum externen Anrufer zurückzuschalten.
 3. Drücken Sie die Gesprächstaste auf dem angerufenen Telefon, um den internen Anruf zu beantworten, woraufhin beide internen Anrufer miteinander sprechen können.
 4. Wir der Intercom-Anruf verbunden, können Sie am Telefon, von dem aus der Anruf erfolgt, zwischen folgenden Optionen wählen.
 - Drücken Sie die Taste OK, um beide Telefone miteinander zu verbinden und so ein Konferenztelefonat zu führen.
 - Drücken Sie die Auflegen-Taste jedes Telefons, um das Intercom-Gespräch auf diesen Telefonen zu beenden und verlassen Sie den externen Anruf, der mit dem anderen Telefon verbunden ist.

Einen externen Anruf auf ein anderes Telefon weiterleiten

1. Drücken Sie während des Anrufs die Intercom-Taste, um den externen Anruf zu halten.
 - Die Intercom-Verbindung wird sofort hergestellt, wenn nur 2 Telefone angemeldet sind.
 - Sind mehr als 2 Telefone angemeldet, wird die Zahl der für Intercom verfügbaren Telefone angezeigt.
2. Drücken Sie die Nummer des Telefons, das Sie anrufen möchten oder drücken Sie die *-Taste, um alle Telefone anzurufen.

- Bitte beachten Sie:** Wenn das angerufene Telefon nicht antwortet oder Sie den Intercom-Anruf vor der Beantwortung beenden möchten, drücken Sie die Intercom-Taste- um zum externen Anrufer zurückzuschalten.
3. Drücken Sie die Gesprächstaste auf dem angerufenen Telefon, um den internen Anruf zu beantworten, woraufhin beide internen Anrufer miteinander sprechen können.
 4. Drücken Sie die Auflegen-Taste auf dem Telefon, von dem aus angerufen wurden, um den externen Anruf auf das angerufene Telefon weiterzuleiten.
 - Das externe Telefonat wird nun weitergeleitet.

Kurzwahlspeicher

Abgesehen vom Telefonbuchspeicher gibt es 2 KURZWAHL SPEICHER (DIREKT.SPEIC) (Taste 1 und 2). Drücken Sie im Standby-Modus lang auf die Tasten, und die gespeicherte Rufnummer wird automatisch gewählt.

Eine Kurzwahl hinzufügen

1. Drücken Sie vom Startbildschirm aus die Menü-Taste.
2. Drücken Sie OK, um das TELEFONBUCH auszuwählen.
3. Drücken Sie die Taste CID-/Lautstärke +/- AUF oder die Taste Telefonbuch-/Lautstärke -/AB, um KURZWAHL (DIREKT.SPEIC) auszuwählen. Drücken Sie dann auf OK, um Ihre Auswahl zu bestätigen.
4. Drücken Sie die Taste CID-/Lautstärke +/- AUF oder die Taste Telefonbuch-/Lautstärke -/AB, um TASTE 1 oder TASTE 2 auszuwählen, und drücken Sie dann auf OK, um Ihre Auswahl zu bestätigen.
 - Ist dieser Speicher leer, wird KEINE NUMMER angezeigt. Andernfalls wird der gespeicherte Name angezeigt.

5. Drücken Sie die Menü-Taste, um zu den Menüoptionen zu gelangen.
6. Drücken Sie OK, um NUMMER BEARBEITEN (NR. ÄNDERN). auszuwählen.
 - Ist dieser Speicher leer, wird NAME EINGEBEN (NAME EINGEB.) angezeigt. Andernfalls wird der gespeicherte Name angezeigt.
7. Drücken Sie auf die OK-Taste, um den Namen des Kontakts einzugeben und dann erneut die OK-Taste. Wenn Sie einen Fehler machen, drücken Sie die Zurück-Taste, um das zuletzt eingegebene Zeichen zu löschen.
 - Nun wird NUMMER EINGEBEN (NUM. EINGEB.) angezeigt. Andernfalls wird die gespeicherte Nummer angezeigt.
8. Geben Sie die Nummer Ihres Kontakts ein und drücken Sie die OK-Taste. Wenn Sie einen Fehler machen, drücken Sie die Zurück-Taste, um die zuletzt eingegebene Ziffer zu löschen.
 - Ein Bestätigungston wird abgespielt.
9. Drücken Sie die Auflegen-Taste, um zum Standby-Modus zurückzukehren.

Eine Kurzwahl löschen

1. Drücken Sie vom Startbildschirm aus die Menü-Taste.
2. Drücken Sie OK, um das TELEFONBUCH auszuwählen.
3. Drücken Sie die Taste CID-/Lautstärke +/- AUF oder die Taste Telefonbuch-/Lautstärke -/AB, um KURZWAHL (DIREKT.SPEIC) auszuwählen. Drücken Sie dann auf OK, um Ihre Auswahl zu bestätigen.
4. Drücken Sie die Taste CID-/Lautstärke +/- AUF oder die Taste Telefonbuch-/Lautstärke -/AB, um TASTE 1 oder TASTE 2 auszuwählen, und drücken Sie dann auf OK, um Ihre Auswahl zu bestätigen.
 - Ist dieser Speicher leer, wird KEINE NUMMER angezeigt. Andernfalls wird der gespeicherte Name angezeigt.

- Drücken Sie die Menü-Taste, um zu den Menüoptionen zu gelangen.
- Drücken Sie die Taste CID-/Lautstärke +/-/AUF oder die Taste Telefonbuch-/Lautstärke -/AB, um LÖSCHEN auszuwählen, und drücken Sie dann auf OK, um Ihre Auswahl zu bestätigen.
 - Nun wird BESTÄTIGEN? angezeigt.
- Drücken Sie die OK-Taste, um Ihre Auswahl erneut zu bestätigen.
 - Ein Bestätigungston wird abgespielt.
- Drücken Sie die Auflegen-Taste, um zum Standby-Modus zurückzukehren.
- Drücken Sie die Auflegen-Taste, um zum Standby-Modus zurückzukehren.

Telefonbuch

Auf jedem Telefon können bis zu 50 Telefonbucheinträge gespeichert werden. Jeder Telefonbucheintrag darf bei der Telefonnummer höchstens 24 Ziffern und beim Namen höchstens 12 Zeichen umfassen.

Einen Kontakt im Telefonbuch speichern

- Drücken Sie vom Startbildschirm aus die Menü-Taste.
- Drücken Sie OK, um das TELEFONBUCH auszuwählen.
- Drücken Sie OK, um [NEUER EINTR.] auszuwählen.
- Geben Sie mithilfe der Tastatur den Namen des Kontakts ein (höchstens 12 Zeichen). Wenn Sie einen Fehler machen, drücken Sie die Zurück-Taste, um das zuletzt eingegebene Zeichen zu löschen.
- Drücken Sie die OK-Taste, um den eingegebenen Namen zu bestätigen.
- Geben Sie mithilfe der Tastatur die Nummer des Kontakts ein (höchstens 24 Zeichen). Wenn Sie einen Fehler machen, drücken Sie die Zurück-Taste, um die zuletzt eingegebene Ziffer zu löschen.
- Drücken Sie die OK-Taste, um Ihre Auswahl erneut zu bestätigen.
 - Ein Bestätigungston wird abgespielt.

Bitte beachten Sie: Ist der Speicher voll, können Sie keinen weiteren Telefonbucheintrag speichern. In diesem Fall, müssen Sie bestehende Einträge löschen, um Speicherplatz freizumachen.

Wenn Sie die Nummer für einen lokalen Anruf speichern, können Sie nur 6- oder 7-stellige lokale Nummern ohne Vorwahl eingeben. Der Name wird jedoch ebenfalls angezeigt, wenn ein Anruf eingeht und Sie zum Anruf-Anzeigeservice angemeldet sind.

Auf das Telefonbuch zugreifen

- Drücken Sie vom Startbildschirm aus auf die Telefonbuch-/Lautstärke-Taste -/AB, um die Telefonbuchliste anzuzeigen. Sie können auch vom Startbildschirm aus die Menü-Taste drücken, um TELEFONBUCH zu wählen, und dann die Telefonbuch-/Lautstärke-Taste -/AB, um LISTE auszuwählen. Drücken Sie anschließend auf die OK-Taste, um die Telefonbuchliste zu öffnen.
- Drücken Sie die Taste CID-/Lautstärke +/-/AUF oder die Taste Telefonbuch-/Lautstärke -/AB, um durch die Liste der Einträge zu scrollen.
 - Die Telefonbucheinträge sind in alphabetischer Reihenfolge aufgelistet.
- Drücken Sie die Taste OK, um die Details des ausgewählten Eintrags anzuzeigen.
- Drücken Sie die Auflegen-Taste, um zum Standby-Modus zurückzukehren.

Bitte beachten Sie: Sie können statt der CID-/Lautstärke-Taste +/-/AUF oder der Telefonbuch-/Lautstärke-Taste -/AB auch die Zahlentaste drücken, die dem Anfangsbuchstaben des gesuchten Eintrags entspricht. Wenn Sie zum Beispiel auf die Taste 2 drücken, wird der erste Eintrag mit dem Anfangsbuchstaben «A» angezeigt. Wenn Sie erneut die Zahlentaste 2 drücken, wird der erste Eintrag

mit dem Anfangsbuchstaben «B» angezeigt usw. Drücken Sie dann gegebenenfalls auf die Taste CID-/Lautstärke-Taste +/AUF oder Telefonbuch-/Lautstärke-Taste -/AB, um den gewünschten Eintrag zu finden.

Einen Telefonbucheintrag ändern

1. Drücken Sie vom Startbildschirm aus die Menü-Taste.
2. Drücken Sie OK, um das TELEFONBUCH auszuwählen.
3. Drücken Sie die Taste CID-/Lautstärke +/AUF oder die Taste Telefonbuch-/Lautstärke -/AB, um EINTRAG BEARBEITEN (EINTR. ÄNDERN) auszuwählen, und drücken Sie dann auf OK, um Ihre Auswahl zu bestätigen.
4. Drücken Sie die Taste CID-/Lautstärke +/AUF oder die Taste Telefonbuch-/Lautstärke -/AB, um einen Eintrag auszuwählen, den Sie bearbeiten möchten, und drücken Sie dann auf OK.
 - Es wird der aktuelle Name gezeigt.
5. Bearbeiten Sie mithilfe der Tastatur den Namen. Drücken Sie die Taste «Zurück», um Zeichen zu löschen.
6. Drücken Sie die OK-Taste, um Ihre Auswahl erneut zu bestätigen.
7. Bearbeiten Sie die Zahl und drücken Sie anschliessend OK, um Ihre Eingabe zu bestätigen.
 - Ein Bestätigungston wird abgespielt.
8. Drücken Sie die Auflegen-Taste, um zum Standby-Modus zurückzukehren.

Einen Telefonbucheintrag löschen

1. Drücken Sie vom Startbildschirm aus die Menü-Taste.
2. Drücken Sie OK, um das TELEFONBUCH auszuwählen.
3. Drücken Sie die Taste CID-/Lautstärke +/AUF oder die Taste Telefonbuch-/Lautstärke -/AB, um LÖSCHEN auszuwählen, und drücken Sie dann auf OK, um Ihre Auswahl zu bestätigen.
4. Drücken Sie die Taste CID-/Lautstärke +/AUF oder die Taste Telefonbuch-/Lautstärke

ke -/AB, um einen Eintrag auszuwählen, den Sie löschen möchten, und drücken Sie dann auf OK.

- Nun wird BESTÄTIGEN? angezeigt.
5. Drücken Sie die OK-Taste, um Ihre Auswahl erneut zu bestätigen.
 - Ein Bestätigungston wird abgespielt.
 6. Drücken Sie die Auflegen-Taste, um zum Standby-Modus zurückzukehren.

Alle Einträge aus der Telefonbuchliste löschen

1. Drücken Sie vom Startbildschirm aus die Menü-Taste.
2. Drücken Sie OK, um das TELEFONBUCH auszuwählen.
3. Drücken Sie die Taste CID-/Lautstärke +/AUF oder die Taste Telefonbuch-/Lautstärke -/AB, um ALLE LÖSCHEN auszuwählen, und drücken Sie dann auf OK, um Ihre Auswahl zu bestätigen.
 - Nun wird BESTÄTIGEN? angezeigt.
4. Drücken Sie die OK-Taste, um Ihre Auswahl erneut zu bestätigen.
 - Ein Bestätigungston wird abgespielt.
5. Drücken Sie die Auflegen-Taste, um zum Standby-Modus zurückzukehren.

Rufnummeranzeige (netzabhängig)

Wenn Sie sich bei Ihrem Netzbetreiber zum Rufnummern-Identifizierungsdienst (CLI) angemeldet haben, wird bei eingehenden Anrufen am Telefondisplay die Rufnummer angezeigt und in Ihrem Anrufprotokoll gespeichert. Ist die Nummer des Anrufers zusammen mit seinem Namen in Ihrem Telefonbuch gespeichert, wird der Name bei einem Anruf von dieser Nummer aus am Telefondisplay und im Anrufprotokoll angezeigt.

Bitte beachten Sie: Geht ein Anruf von jemandem ein, dessen Nummer NICHT VERFÜGBAR (NICHT VERF.) ist (z.B. ein internationaler

Anruf von einer privaten Nebenstellenanlage, wird bei Eingang des Anrufs auf dem Telefondisplay NICHT VERFÜGBAR (NICHT VERF.) angezeigt und ebenso danach im Anrufprotokoll.

Geht ein Anruf von jemandem ein, dessen Nummer unterdrückt wird (z.B. durch Wählen der Nummer 141), wird bei Eingang des Anrufs auf dem Telefondisplay UNTERDRÜCKT (ID VERBERGEN) angezeigt und ebenso danach im Anrufprotokoll.

Wenn Sie sich zum Rufnummern-Anzeigedienst angemeldet haben, wird bei Eingang des Anrufs auf dem Telefon UNBEKANNT angezeigt und der Anruf wird nicht im Anrufprotokoll gespeichert. Die Informationen zu den eingehenden Anrufen sind je nach Land und Netzbetreiber unterschiedlich.

Anrufprotokoll

Im Anrufprotokoll werden die letzten 20 Anrufe gespeichert, selbst wenn Sie den Anruf nicht beantwortet haben.

Wurde von einer Nummer aus mehrmals angerufen, wird nur der aktuellste Anruf gespeichert. Ist das Anrufprotokoll voll, wird der älteste Eintrag durch den nächsten neuen Anruf ersetzt.

Auf das Anrufprotokoll zugreifen

1. Drücken Sie vom Startbildschirm aus die CID-/Lautstärke-Taste +/AUF.
2. Drücken Sie die Taste CID-/Lautstärke +/AUF oder die Taste Telefonbuch-/Lautstärke -/AB, um die Anrufliste zu durchsuchen.
 - Die Anrufe werden in chronologischer Reihenfolge angezeigt, wobei der aktuellste Anruf zuoberst auf der Liste steht.

Einen Anrufprotokoll-Eintrag im Telefonbuch speichern

1. Drücken Sie vom Startbildschirm aus die CID-/Lautstärke-Taste +/AUF.

2. Drücken Sie die Taste CID-/Lautstärke +/AUF oder die Taste Telefonbuch-/Lautstärke -/AB, um einen Eintrag auszuwählen, und drücken Sie dann auf OK.
3. Drücken Sie OK, um NUMMER SPEICHERN (NUM. SPEICH.) auszuwählen.
4. Geben Sie den Namen des Kontakts ein (höchstens 12 Zeichen) ein und drücken Sie OK, um diesen zu speichern.
 - Ein Bestätigungston wird abgespielt.
5. Drücken Sie die Auflegen-Taste, um zum Standby-Modus zurückzukehren.

Einen Anrufprotokoll-Eintrag löschen

1. Drücken Sie vom Startbildschirm aus die CID-/Lautstärke-Taste +/AUF.
2. Drücken Sie die Taste CID-/Lautstärke +/AUF oder die Taste Telefonbuch-/Lautstärke -/AB, um einen Eintrag auszuwählen, und drücken Sie dann die Menütaste.
3. Drücken Sie die Taste CID-/Lautstärke +/AUF oder die Taste Telefonbuch-/Lautstärke -/AB, um zu LÖSCHEN , und drücken Sie dann OK, um Ihre Auswahl zu bestätigen.
 - Nun wird BESTÄTIGEN? angezeigt.
4. Drücken Sie die OK-Taste, um Ihre Auswahl erneut zu bestätigen.
 - Ein Bestätigungston wird abgespielt.
5. Drücken Sie die Auflegen-Taste, um zum Standby-Modus zurückzukehren.

Alle Einträge im Anrufprotokoll löschen

1. Drücken Sie vom Startbildschirm aus die CID-/Lautstärke-Taste +/AUF.
2. Drücken Sie die Menütaste.
3. Drücken Sie die Taste CID-/Lautstärke +/AUF oder die Taste Telefonbuch-/Lautstärke -/AB, um ALLE LÖSCHEN zu aktivieren, und drücken Sie dann OK, um Ihre Auswahl zu bestätigen.
 - Nun wird BESTÄTIGEN? angezeigt.
4. Drücken Sie die OK-Taste, um Ihre Auswahl erneut zu bestätigen.
 - Ein Bestätigungston wird abgespielt.

Wiederwahlliste

In der Wiederwahlliste sind die letzten 5 gewählten Nummern gespeichert. Zu jedem Eintrag können höchstens 24 Ziffern angezeigt werden.

Auf die Wiederwahlliste zugreifen

1. Drücken Sie vom Startbildschirm aus die Wiederwahl-Taste.
2. Drücken Sie die Taste CID-/Lautstärke +/AUF oder die Taste Telefonbuch-/Lautstärke -/AB, um die Wiederwahlliste zu durchsuchen.
 - Die zuletzt gewählte Nummer wird als erste in der Wiederwahlliste angezeigt.
 - Besteht die Nummer aus mehr als 12 Ziffern, drücken Sie OK, um die anderen Ziffern anzusehen.

Eine Wiederwahlnummer im Telefonbuch speichern

1. Drücken Sie vom Startbildschirm aus die Wiederwahl-Taste.
2. Drücken Sie die Taste CID-/Lautstärke +/AUF oder die Taste Telefonbuch-/Lautstärke -/AB, um einen Eintrag auszuwählen, und drücken Sie dann die Menütaste.
3. Drücken Sie die OK-Taste, um NUMMER SPEICHERN (NUM. SPEICH.) auszuwählen.
4. Drücken Sie die OK-Taste und geben Sie den Namen des Kontakts ein (höchstens 12 Zeichen). Drücken Sie dann die OK-Taste, um diesen zu speichern.
 - Ein Bestätigungston wird abgespielt.
5. Drücken Sie die Auflegen-Taste, um zum Standby-Modus zurückzukehren.

Eine Wiederwahlnummer bearbeiten

1. Drücken Sie vom Startbildschirm aus die Wiederwahl-Taste.
2. Drücken Sie die Taste CID-/Lautstärke +/AUF oder die Taste Telefonbuch-/Lautstärke -/AB, um einen Eintrag auszuwählen, und drücken Sie dann auf OK.

3. Drücken Sie die Menütaste und die Taste CID-/Lautstärke +/AUF oder die Taste Telefonbuch-/Lautstärke -/AB, um EINTRAG BEARBEITEN (EINTR.ÄNDERN) auszuwählen, und drücken Sie dann auf OK, um Ihre Auswahl zu bestätigen.
 - Ein Bestätigungston wird abgespielt.
4. Bearbeiten Sie die Zahl und drücken Sie anschliessend OK, um Ihre Eingabe zu bestätigen.
 - Ein Bestätigungston wird abgespielt.
5. Drücken Sie die Auflegen-Taste, um zum Standby-Modus zurückzukehren.

Eine Wiederwahlnummer löschen

1. Drücken Sie vom Startbildschirm aus die Wiederwahl-Taste.
2. Drücken Sie die Taste CID-/Lautstärke +/AUF oder die Taste Telefonbuch-/Lautstärke -/AB, um einen Eintrag auszuwählen, und drücken Sie dann die Menütaste.
3. Drücken Sie die Taste CID-/Lautstärke +/AUF oder die Taste Telefonbuch-/Lautstärke -/AB, um LÖSCHEN auszuwählen, und drücken Sie dann auf OK, um Ihre Auswahl zu bestätigen.
 - Nun wird BESTÄTIGEN? angezeigt.
4. Drücken Sie die OK-Taste, um Ihre Auswahl erneut zu bestätigen.
 - Ein Bestätigungston wird abgespielt.
5. Drücken Sie die Auflegen-Taste, um zum Standby-Modus zurückzukehren.

Alle Einträge aus der Wiederwahlliste löschen

1. Drücken Sie vom Startbildschirm aus die Wiederwahl-Taste.
2. Drücken Sie die Menütaste.
3. Drücken Sie die Taste CID-/Lautstärke +/AUF oder die Taste Telefonbuch-/Lautstärke -/AB, um ALLE LÖSCHEN auszuwählen, und drücken Sie dann auf OK, um Ihre Auswahl zu bestätigen.
 - Nun wird BESTÄTIGEN? angezeigt.

- Drücken Sie die OK-Taste, um Ihre Auswahl erneut zu bestätigen.
 - Ein Bestätigungston wird abgespielt.

Uhr- und Wecker Einstellungen

Datums- und Zeit Einstellungen

Wenn Sie sich zum Rufnummern-Anzeigedienst (CLI) angemeldet haben, werden die Zeit- und Datumeinstellungen automatisch vom Netz aktualisiert, wenn Sie einen Anruf erhalten. Sie können Datum und Uhrzeit auch manuell einstellen.

- Drücken Sie vom Startbildschirm aus die Menü-Taste.
- Drücken Sie die Taste CID-/Lautstärke +/AUF oder die Taste Telefonbuch-/Lautstärke -/AB, um UHR&WECKER auszuwählen, und drücken Sie dann auf OK, um Ihre Auswahl zu bestätigen.
- Drücken Sie OK, um DATUM/ZEIT auszuwählen.
 - Das zuletzt gespeicherte Datum wird angezeigt.
- Geben Sie das aktuelle Datum ein und drücken Sie OK, um Ihre Eingabe zu bestätigen. Das Standard-Format ist TT/MM. (Um das Datumsformat zu ändern lesen Sie unter Datumsformat ändern nach) Wenn Sie das Format TT/MM wählen, geben Sie 3. Mai 2012 als [1], [2], [0], [3], [0], [5] ein. Wenn Sie das Format MM/TT wählen, geben Sie 3. Mai 2012 als [1], [2], [0], [5], [0], [3] ein. Wenn Sie einen Fehler machen, drücken Sie die Zurück-Taste, um die zuletzt eingegebene Ziffer zu löschen.
- Geben Sie die aktuelle Uhrzeit ein und drücken Sie OK, um Ihre Eingabe zu bestätigen. Standardmässig wird die Uhrzeit im 24 STUNDEN-Format angezeigt. (Um das Uhrzeitformat zu ändern, lesen Sie unter Uhrzeitformat ändern nach) Wenn Sie das 24-Stunden-Format wünschen, geben Sie z.B. 13.30 Uhr als [1], [3], [3], [0] ein.

Wenn Sie das 12-Stunden-Format wünschen, geben Sie die Zeit ein und drücken Sie dann +/- ,um AM oder PM zu wählen. Wenn Sie einen Fehler machen, drücken Sie die Zurück-Taste, um die zuletzt eingegebene Ziffer zu löschen.

- Ein Bestätigungston wird abgespielt.
- Drücken Sie die Auflegen-Taste, um zum Standby-Modus zurückzukehren.

Das Uhrzeitformat ändern

Die Uhrzeit kann entweder im 12-Stunden-Format oder im 24-Stunden-Format angezeigt werden. Standardmässig wird die Uhrzeit im 24 STUNDEN-Format angezeigt.

- Drücken Sie vom Startbildschirm aus die Menü-Taste.
- Drücken Sie die Taste CID-/Lautstärke +/AUF oder die Taste Telefonbuch-/Lautstärke -/AB, um UHR&WECKER auszuwählen, und drücken Sie dann auf OK, um Ihre Auswahl zu bestätigen.
- Drücken Sie die Taste CID-/Lautstärke +/AUF oder die Taste Telefonbuch-/Lautstärke -/AB, um FORMAT EINSTELLUNGEN (FORMAT) auszuwählen, und drücken Sie dann auf OK, um Ihre Auswahl zu bestätigen.
- Drücken Sie erneut OK, um ZEITFORMAT auszuwählen.
 - Die aktuelle Einstellung wird angezeigt.
- Drücken Sie die Taste CID-/Lautstärke +/AUF oder die Taste Telefonbuch-/Lautstärke -/AB, um 12 STUNDEN oder 24 STUNDEN auszuwählen, und drücken Sie dann auf OK, um Ihre Auswahl zu bestätigen.
 - Ein Bestätigungston wird abgespielt.
- Drücken Sie die Auflegen-Taste, um zum Standby-Modus zurückzukehren.

Das Datumsformat ändern

Das Datum kann entweder als Monat/Tag angezeigt werden oder als Tag/Monat. Das Standard-Format ist TT/MM.

- Drücken Sie vom Startbildschirm aus die Menü-Taste.
- Drücken Sie die Taste CID-/Lautstärke +/AUF oder die Taste Telefonbuch-/Lautstärke -/AB, um DATUM/ZEIT auszuwählen, und drücken Sie dann auf OK, um Ihre Auswahl zu bestätigen.

- AUF oder die Taste Telefonbuch-/Lautstärke -/AB, um UHR&WECKER auszuwählen, und drücken Sie dann auf OK, um Ihre Auswahl zu bestätigen.
3. Drücken Sie die Taste CID-/Lautstärke +/AUF oder die Taste Telefonbuch-/Lautstärke -/AB, um FORMAT EINSTELLUNGEN (FORMAT) auszuwählen, und drücken Sie dann auf OK, um Ihre Auswahl zu bestätigen.
 4. Drücken Sie die Taste CID-/Lautstärke +/AUF oder die Taste Telefonbuch-/Lautstärke -/AB, um DATUMSFORMAT auszuwählen, und drücken Sie dann auf OK, um Ihre Auswahl zu bestätigen.
 - Die aktuelle Einstellung wird angezeigt.
 5. Drücken Sie die Taste CID-/Lautstärke +/AUF oder die Taste Telefonbuch-/Lautstärke -/AB, um TT/MM oder MM/TT auszuwählen, und drücken Sie dann auf OK, um Ihre Auswahl zu bestätigen.
 - Ein Bestätigungston wird abgespielt.
 6. Drücken Sie die Auflegen-Taste, um zum Standby-Modus zurückzukehren.

Weckereinstellungen

Das Datum kann entweder als Monat/Tag angezeigt werden oder als Tag/Monat. Das Standard-Format ist TT/MM. Auf einem Telefon kann ein Wecker eingestellt werden, der einmal oder täglich zur eingestellten Zeit läutet. Ist ein Wecker eingestellt, wird das Weckersymbol am Telefondisplay angezeigt. Wird die eingestellte Weckerzeit erreicht, ertönt am Telefon 1 Minute lang mit einer eingestellten Lautstärke ein Weckerläuten. Läutet der Wecker, können Sie diesen mithilfe einer beliebigen Taste am Telefon ausschalten, selbst wenn die Tastensperre aktiviert ist.

1. Drücken Sie vom Startbildschirm aus die Menü-Taste.
2. Drücken Sie die Taste CID-/Lautstärke +/AUF oder die Taste Telefonbuch-/Lautstärke -/AB, um UHR&WECKER auszuwählen, und drücken Sie dann auf OK, um Ihre Auswahl zu bestätigen.

3. Drücken Sie die Taste CID-/Lautstärke +/AUF oder die Taste Telefonbuch-/Lautstärke -/AB, um WECKER auszuwählen, und drücken Sie dann auf OK, um Ihre Auswahl zu bestätigen.
4. Drücken Sie die Taste CID-/Lautstärke +/AUF oder die Taste Telefonbuch-/Lautstärke -/AB, um Weckeroption auszuwählen.
 - AUS: Wecker ausschalten
 - EINMALIG: Der Wecker läutet einmal zur eingestellten Zeit
 - TÄGLICH EIN: Der Wecker läutet täglich zur eingestellten Zeit
5. Drücken Sie OK, um das Option auszuwählen.
6. Entscheiden Sie sich für EINMALIG oder TÄGLICH EIN, geben Sie die gewünschte Stunde und Minute ein.
5. Drücken Sie die Taste CID-/Lautstärke +/AUF oder die Taste Telefonbuch-/Lautstärke -/AB, um AM oder PM auszuwählen, wenn die Zeit im 12-Stunden-Format angezeigt wird.
7. Drücken Sie die OK-Taste, um die Weckereinstellung zu bestätigen.
 - Ein Bestätigungston wird abgespielt.
8. Drücken Sie die Auflegen-Taste, um zum Standby-Modus zurückzukehren.

Stellen Sie den Wecker-Klingelton ein

Sie können zwischen 3 Weckermelodien wählen.

1. Drücken Sie vom Startbildschirm aus die Menü-Taste.
2. Drücken Sie die Taste CID-/Lautstärke +/AUF oder die Taste Telefonbuch-/Lautstärke -/AB, um UHR&WECKER auszuwählen, und drücken Sie dann auf OK, um Ihre Auswahl zu bestätigen.
3. Drücken Sie die Taste CID-/Lautstärke +/AUF oder die Taste Telefonbuch-/Lautstärke -/AB, um WECKTON auszuwählen, und drücken Sie dann auf OK, um Ihre Auswahl zu bestätigen.

4. Drücken Sie die Taste CID-/Lautstärke +/- AUF oder die Taste Telefonbuch-/Lautstärke -/AB, um den gewünschten WECKTON auszuwählen (jeder WECKTON ertönt, wenn er ausgewählt wird), und drücken Sie dann die OK-Taste, um Ihre Auswahl zu bestätigen.
 - Ein Bestätigungston wird abgespielt.
5. Drücken Sie die Auflegen-Taste, um zum Standby-Modus zurückzukehren.

Persönliche Einstellungen

Ihr Telefon ist mit einer Auswahl von Einstellungen versehen, die Sie ändern können, um Ihr Telefon an Ihre Bedürfnisse anzupassen.

Klingeltonlautstärke einstellen

Sie können die KLINGELTON (MELODIE) lautstärke Ihres Telefons von Stufe 1 bis Stufe 4 einstellen oder den KLINGELTON (MELODIE) ausschalten.

Bitte beachten Sie: Wenn Sie die KLINGELTON (MELODIE) lautstärke auf einer bestimmten Stufe einstellen und dann den KLINGELTON (MELODIE) mithilfe der #-Taste ausschalten und dann wieder mithilfe der #-Taste einschalten, stellt sich der KLINGELTON (MELODIE) automatisch auf Stufe 4.

1. Drücken Sie vom Startbildschirm aus die Menü-Taste.
2. Drücken Sie die Taste CID-/Lautstärke +/- AUF oder die Taste Telefonbuch-/Lautstärke -/AB, um PERSÖNLICHE EINSTELLUNGEN (PERSONLICH) auszuwählen, und drücken Sie dann auf OK, um Ihre Auswahl zu bestätigen.
3. Drücken Sie die Taste CID-/Lautstärke +/- AUF oder die Taste Telefonbuch-/Lautstärke -/AB, um KLINGELTON (MELODIE) auszuwählen, und drücken Sie dann auf OK, um Ihre Auswahl zu bestätigen.
4. Drücken Sie erneut OK, um LAUTST. KLINGELTON auszuwählen.

5. Drücken Sie die Taste CID-/Lautstärke +/- AUF oder die Taste Telefonbuch-/Lautstärke -/AB, um die gewünschte Einstellung auszuwählen (jede Lautstärke wird wie eingestellt abgespielt), und drücken Sie dann die OK-Taste, um Ihre Auswahl zu bestätigen.
 - Ein Bestätigungston wird abgespielt.
6. Drücken Sie die Auflegen-Taste, um zum Standby-Modus zurückzukehren.

Bitte beachten Sie: Halten Sie die #-Taste gedrückt, um den KLINGELTON (MELODIE) EIN und AUS zu schalten, wenn sich das Telefon im Standby-Modus befindet. Das Symbol KLINGELTON (MELODIE) AUS erscheint am Display, wenn der KLINGELTON (MELODIE) ausgeschaltet ist.

Klingelton einstellen

Sie können sowohl für interne als auch für externe Anrufe zwischen 10 KLINGELTON (MELODIE)-Melodien wählen.

1. Drücken Sie vom Startbildschirm aus die Menü-Taste.
2. Drücken Sie die Taste CID-/Lautstärke +/- AUF oder die Taste Telefonbuch-/Lautstärke -/AB, um PERSÖNLICHE EINSTELLUNGEN (PERSONLICH) auszuwählen, und drücken Sie dann auf OK, um Ihre Auswahl zu bestätigen.
3. Drücken Sie die Taste CID-/Lautstärke +/- AUF oder die Taste Telefonbuch-/Lautstärke -/AB, um KLINGELTON (MELODIE) auszuwählen, und drücken Sie dann auf OK, um Ihre Auswahl zu bestätigen.
4. Drücken Sie die Taste CID-/Lautstärke +/- AUF oder die Taste Telefonbuch-/Lautstärke -/AB, um zu KLINGELTÖNE (MELODIE) zu gelangen und drücken Sie dann OK, um Ihre Auswahl zu bestätigen.
5. Drücken Sie die Taste CID-/Lautstärke +/- AUF oder die Taste Telefonbuch-/Lautstärke -/AB, um die gewünschte Melodie zwischen 1 und 10 auszuwählen (jede Melodie ertönt, wenn sie ausgewählt wird),

und drücken Sie dann die OK-Taste, um Ihre Auswahl zu bestätigen.

- Ein Bestätigungston wird abgespielt.
6. Drücken Sie die Auflegen-Taste, um zum Standby-Modus zurückzukehren.

Tastenton einstellen

Bei jedem Tastendruck ertönt ein Tastenton. Sie können diesen ein- oder ausschalten. Die Standard-Einstellung ist EIN.

1. Drücken Sie vom Startbildschirm aus die Menü-Taste.
2. Drücken Sie die Taste CID-/Lautstärke +/- AUF oder die Taste Telefonbuch-/Lautstärke +/-AB, um PERSÖNLICHE EINSTELLUNGEN (PERSONLICH) auszuwählen, und drücken Sie dann auf OK, um Ihre Auswahl zu bestätigen.
3. Drücken Sie die Taste CID-/Lautstärke +/- AUF oder die Taste Telefonbuch-/Lautstärke +/-AB, um KLINGELTON (MELODIE) auszuwählen, und drücken Sie dann auf OK, um Ihre Auswahl zu bestätigen.
4. Drücken Sie die Taste CID-/Lautstärke +/- AUF oder die Taste Telefonbuch-/Lautstärke +/-AB, um TASTENTON auszuwählen, und drücken Sie dann auf OK, um Ihre Auswahl zu bestätigen.
5. Drücken Sie die Taste CID-/Lautstärke +/- AUF oder die Taste Telefonbuch-/Lautstärke +/-AB, um EIN oder AUS auszuwählen, und drücken Sie dann auf OK, um Ihre Auswahl zu bestätigen.
 - Ein Bestätigungston wird abgespielt.
6. Drücken Sie die Auflegen-Taste, um zum Standby-Modus zurückzukehren.

Einen neuen Namen für das Telefon wählen

Sie können Ihr Telefon personalisieren, indem Sie ihm einen neuen Namen geben.

1. Drücken Sie vom Startbildschirm aus die Menü-Taste.
2. Drücken Sie die Taste CID-/Lautstärke +/-

AUF oder die Taste Telefonbuch-/Lautstärke +/-AB, um PERSÖNLICHE EINSTELLUNGEN (PERSONLICH) auszuwählen, und drücken Sie dann auf OK, um Ihre Auswahl zu bestätigen.

3. Drücken Sie die OK-Taste, um TELEFONNAME (MOBILT.NAME) auszuwählen.
 - Der aktuelle TELEFONNAME wird angezeigt.
4. Drücken Sie die Zurück-Taste, um die Buchstaben einzeln zu löschen und den neuen Namen einzugeben (max.10 Zeichen).
5. Drücken Sie die OK-Taste, um Ihre Auswahl zu bestätigen.
 - Ein Bestätigungston wird abgespielt.
6. Drücken Sie die Auflegen-Taste, um zum Standby-Modus zurückzukehren.

Displaysprache einstellen

Sie können die Displaysprache Ihres Telefons ändern. Die Standard-Einstellung ist ENGLISCH.

1. Drücken Sie vom Startbildschirm aus die Menü-Taste.
 2. Drücken Sie die Taste CID-/Lautstärke +/- AUF oder die Taste Telefonbuch-/Lautstärke +/-AB, um PERSÖNLICHE EINSTELLUNGEN (PERSONLICH) auszuwählen, und drücken Sie dann auf OK, um Ihre Auswahl zu bestätigen.
 3. Drücken Sie die Taste CID-/Lautstärke +/- AUF oder die Taste Telefonbuch-/Lautstärke +/-AB, um SPRACHE auszuwählen, und drücken Sie dann auf OK, um Ihre Auswahl zu bestätigen.
 4. Drücken Sie die Taste CID-/Lautstärke +/- AUF oder die Taste Telefonbuch-/Lautstärke +/-AB, um Ihre bevorzugte Sprache auszuwählen, und drücken Sie dann auf OK, um Ihre Auswahl zu bestätigen.
 - Ein Bestätigungston wird abgespielt.
 5. Drücken Sie die Auflegen-Taste, um zum Standby-Modus zurückzukehren.
- Bitte beachten Sie:** Sobald die Display-Sprache eingestellt ist, stellt das Display automatisch auf die gewählte Sprache um.

Automatisches Auflegen einstellen

Mithilfe dieser Funktion können Sie einen Anruf automatisch beenden, indem Sie das Telefon einfach in die Basis- oder Ladestation zurückstellen. Standardmässig ist diese Funktion auf EIN gestellt.

1. Drücken Sie vom Startbildschirm aus die Menü-Taste.
2. Drücken Sie die Taste CID-/Lautstärke +/- AUF oder die Taste Telefonbuch-/Lautstärke +/- AB, um PERSÖNLICHE EINSTELLUNGEN (PERSONLICH) auszuwählen, und drücken Sie dann auf OK, um Ihre Auswahl zu bestätigen.
3. Drücken Sie die Taste CID-/Lautstärke +/- AUF oder die Taste Telefonbuch-/Lautstärke +/- AB, um AUTOMATISCH AUFLEGEN (AUT. AUFLEG.) auszuwählen, und drücken Sie dann auf OK, um Ihre Auswahl zu bestätigen.
4. Drücken Sie die Taste CID-/Lautstärke +/- AUF oder die Taste Telefonbuch-/Lautstärke +/- AB, um EIN oder AUS auszuwählen, und drücken Sie dann auf OK, um Ihre Auswahl zu bestätigen.
 - Ein Bestätigungston wird abgespielt.
5. Drücken Sie die Auflegen-Taste, um zum Standby-Modus zurückzukehren.

Erweiterte Einstellungen

Anmeldung des Telefons

Wichtig: Beim Kauf Ihres Telefonsystems sind alle Telefone an Ihrer Basisstation angemeldet. Somit müssen Sie diese nicht mehr anmelden. Die Anmeldung eines Telefons ist nur erforderlich, wenn Sie zusätzliche Telefone kaufen oder wenn ein Telefon defekt ist. Sie können an einer Basisstation bis zu vier Telefone anmelden, wobei die Nummer jedes Telefons (1 bis 4) am betreffenden Display angezeigt wird.

Bitte beachten Sie: Jedes Telefon kann nur bei einer Basisstation angemeldet sein. Vor dem An- oder Abmelden eines Telefons

müssen Sie die Master-PIN eingeben. Die Standard-Master-PIN ist 0000.

Weitere Telefone anmelden

1. Halten Sie für rund 5 Sekunden die (Page-Taste) unterhalb der Basisstation gedrückt.
 - Die Nachrichtenanzeige an der Basisstation blinkt nun 1 Minute lang, während die Anmeldung durchgeführt wird.
 2. Drücken Sie am Telefon die Menü-Taste.
 3. Drücken Sie die Taste CID-/Lautstärke +/- AUF oder die Taste Telefonbuch-/Lautstärke +/- AB, um ERWEITERTE EINSTELLUNGEN (ERW. EINST.) auszuwählen, und drücken Sie dann auf OK, um Ihre Auswahl zu bestätigen.
 4. Drücken Sie die Taste CID-/Lautstärke +/- AUF oder die Taste Telefonbuch-/Lautstärke +/- AB, um ANMELDUNG auszuwählen, und drücken Sie dann auf OK, um Ihre Auswahl zu bestätigen.
 - Wenn innerhalb von 10 Sekunden keine Aktion durchgeführt wird, wird das Anmeldeverfahren abgebrochen. In diesem Fall beginnen Sie wieder mit Schritt 1.
 5. Geben Sie die Master-PIN ein und drücken Sie die OK-Taste, um diese zu bestätigen.
- Bitte beachten Sie:** Die Standard-Master-PIN ist 0000.
- Auf dem Bildschirm wird in blinkender Schrift WARTEN angezeigt.
 - Es ertönt ein Bestätigungston, der die erfolgreiche Anmeldung bestätigt. Das Telefon kehrt nun wieder in den Standby-Modus zurück und die Nummer des Telefons wird angezeigt.
 - Wird mit der eingegebenen PIN keine Basisstation gefunden, werden Fehlertöne abgespielt, um auf die fehlgeschlagene Anmeldung hinzuweisen, und das Telefon kehrt in den Standby-Modus zurück. In diesem Fall müssen Sie den Vorgang wieder mit Schritt 1 beginnen.

Ihr Telefon abmelden

Sie können das Telefon, das Sie verwenden, abmelden.

1. Drücken Sie vom Startbildschirm aus die Menü-Taste.
2. Drücken Sie die Taste CID-/Lautstärke +/AUF oder die Taste Telefonbuch-/Lautstärke -/AB, um ERWEITERTE EINSTELLUNGEN [ERW. EINST.], auszuwählen, und drücken Sie dann auf OK, um Ihre Auswahl zu bestätigen.
3. Drücken Sie die Taste CID-/Lautstärke +/AUF oder die Taste Telefonbuch-/Lautstärke -/AB, um ABMELDEN auszuwählen, und drücken Sie dann auf OK, um Ihre Auswahl zu bestätigen.
4. Geben Sie die Master-PIN ein und drücken Sie die OK-Taste, um diese zu bestätigen. **Bitte beachten Sie:** Die Standard-Master-PIN ist 0000.
5. Drücken Sie die Taste CID-/Lautstärke +/AUF oder die Taste Telefonbuch-/Lautstärke -/AB, um die Nummer des abzumeldenden Telefons auszuwählen, und drücken Sie dann auf OK, um Ihre Auswahl zu bestätigen oder die Auflegen-Taste, um das Abmeldeverfahren abzubrechen.
 - Es ertönt ein Bestätigungston, der über die erfolgreiche Abmeldung informiert.
 - Erfolgt auf dem Telefon nicht innerhalb von 15 Sekunden eine Aktion, wird das Abmeldeverfahren abgebrochen und das Telefon kehrt in den Standby-Modus zurück.

Master-PIN ändern

Die Master-PIN wird zur Anmeldung/Abmeldung von Telefonen und für den Fernzugriff auf den Anrufbeantworter genutzt. Die Standard-Master PIN ist 0000. Die Master-PIN darf maximal 8 Stellen umfassen.

Bitte beachten Sie: Wenn Sie Ihren PIN-Code vergessen, können Sie diesen auf den Standard 0000 zurücksetzen, indem Sie ein Telefon-Reset durchführen. (Siehe Gerät zurücksetzen)

1. Drücken Sie vom Startbildschirm aus die Menü-Taste.
2. Drücken Sie die Taste CID-/Lautstärke +/AUF oder die Taste Telefonbuch-/Lautstärke -/AB, um ERWEITERTE EINSTELLUNGEN [ERW. EINST.], auszuwählen, und drücken Sie dann auf OK, um Ihre Auswahl zu bestätigen.
3. Drücken Sie die Taste CID-/Lautstärke +/AUF oder die Taste Telefonbuch-/Lautstärke -/AB, um PIN ÄNDERN auszuwählen, und drücken Sie dann auf OK, um Ihre Auswahl zu bestätigen.
4. Geben Sie die aktuelle Master-PIN ein und drücken Sie die OK-Taste, um diese zu bestätigen.
 - Die PIN wird während der Eingabe mit Sternchen (*) am Display angezeigt.
5. Geben Sie die neue PIN ein und drücken Sie die OK-Taste, um diese zu bestätigen.
 - Ein Bestätigungston wird abgespielt.

Rückrufzeit / Flashzeit ändern

Möglicherweise müssen Sie die R-Taste drücken, um ein Flash-Signal zu senden (auch Rückruf oder TBR genannt), wenn Sie mit einer PBX-Anlage verbunden sind. Normalerweise sollten Sie die Rückrufzeit bei der Standardeinstellung belassen, nämlich Kurz (100 ms), da dies im Telefonnetz die erforderliche Standard-Rückrufzeit ist. Die Zeit kann jedoch auf Mittel (270 ms) oder Lang (600 ms) gestellt werden, wenn Sie mit einer PBX-Anlage verbunden sind, die eine andere Rückrufzeit erfordert.

1. Drücken Sie vom Startbildschirm aus die Menü-Taste.
2. Drücken Sie die Taste CID-/Lautstärke +/AUF oder die Taste Telefonbuch-/Lautstärke -/AB, um ERWEITERTE EINSTELLUNGEN [ERW. EINST.], auszuwählen, und drücken Sie dann auf OK, um Ihre Auswahl zu bestätigen.

3. Drücken Sie die Taste CID-/Lautstärke +/- AUF oder die Taste Telefonbuch-/Lautstärke -/AB, um RÜCKRUFZEIT auszuwählen, und drücken Sie dann auf OK, um Ihre Auswahl zu bestätigen.
4. Drücken Sie die Taste CID-/Lautstärke +/- AUF oder die Taste Telefonbuch-/Lautstärke -/AB, um KURZ, MITTEL oder LANG auszuwählen, und drücken Sie dann auf OK, um Ihre Auswahl zu bestätigen.
 - Ein Bestätigungston wird abgespielt.
5. Drücken Sie die Auflegen-Taste, um zum Standby-Modus zurückzukehren.

Den Wählmodus ändern (nur bei Modellen mit dualen Wählmodus)

Normalerweise sollten Sie den Wählmodus bei der Standardeinstellung belassen, nämlich TONWAHL (auch als MF oder DTMF bezeichnet). Gegebenenfalls können sie ihn aber auch auf PULSWAHL ändern.

Bitte beachten Sie: Ist PULSWAHL als Wählverfahren eingestellt, können Sie vorübergehend auf TONWAHL umstellen, indem Sie die *-Taste drücken. Der Wählmodus wird dann für die Dauer des Anrufs von PULSWAHL auf TONWAHL umgestellt.

1. Drücken Sie vom Startbildschirm aus die Menü-Taste.
2. Drücken Sie die Taste CID-/Lautstärke +/- AUF oder die Taste Telefonbuch-/Lautstärke -/AB, um ERWEITERTE EINSTELLUNGEN (ERW. EINST.) auszuwählen, und drücken Sie dann auf OK, um Ihre Auswahl zu bestätigen.
3. Drücken Sie die Taste CID-/Lautstärke +/- AUF oder die Taste Telefonbuch-/Lautstärke -/AB, um WÄHLMODUS auszuwählen, und drücken Sie dann auf OK, um Ihre Auswahl zu bestätigen.
4. Drücken Sie die Taste CID-/Lautstärke +/- AUF oder die Taste Telefonbuch-/Lautstärke -/AB, um TONWAHL oder PULSWAHL auszuwählen, und drücken Sie dann auf OK, um Ihre Auswahl zu bestätigen.
 - Ein Bestätigungston wird abgespielt.

5. Drücken Sie die Auflegen-Taste, um zum Standby-Modus zurückzukehren.

Rufton einstellen

Wenn Sie sich zum Rufnummern-Anzeigedienst angemeldet haben und möchten, dass das Telefon erst läutet, wenn die Rufnummer angezeigt wird, können Sie den ERSTEN RUFTON auf AUS stellen.

1. Drücken Sie vom Startbildschirm aus die Menü-Taste.
2. Drücken Sie die Taste CID-/Lautstärke +/- AUF oder die Taste Telefonbuch-/Lautstärke -/AB, um ERWEITERTE EINSTELLUNGEN (ERW. EINST.) auszuwählen, und drücken Sie dann auf OK, um Ihre Auswahl zu bestätigen.
3. Drücken Sie die Taste CID-/Lautstärke +/- AUF oder die Taste Telefonbuch-/Lautstärke -/AB, um zu ERSTER RUFTON zu gelangen, und drücken Sie dann OK, um Ihre Auswahl zu bestätigen.
4. Drücken Sie die Taste CID-/Lautstärke +/- AUF oder die Taste Telefonbuch-/Lautstärke -/AB, um EIN oder AUS auszuwählen, und drücken Sie dann auf OK, um Ihre Auswahl zu bestätigen.
 - Ein Bestätigungston wird abgespielt.
5. Drücken Sie die Auflegen-Taste, um zum Standby-Modus zurückzukehren.

Das Gerät zurücksetzen

Mit dieser Funktion können Sie Ihr Telefon auf die Standard-EINSTELLUNGEN (AB-EINSTELL.) zurücksetzen.

Bitte beachten Sie: Nach dem Zurücksetzen werden alle Ihre persönlichen EINSTELLUNGEN (AB-EINSTELL.) und die Anrufprotokoll- und Wahlwiederholungsliste gelöscht und es werden wieder die ursprünglichen EINSTELLUNGEN (AB-EINSTELL.) gespeichert. Ihr Telefonbuch bleibt jedoch unverändert. Falls Sie über ein Modell mit Anrufbeantworter verfügen, bleiben auch alle erfassten Nachrichten davon unberührt, während alle übrigen EINSTELLUNGEN (AB-EINSTELL.) zurückgesetzt werden.

1. Drücken Sie vom Startbildschirm aus die Menü-Taste.
2. Drücken Sie die Taste CID-/Lautstärke +/AUF oder die Taste Telefonbuch-/Lautstärke -/AB, um ERWEITERTE EINSTELLUNGEN (ERW. EINST.) auszuwählen, und drücken Sie dann auf OK, um Ihre Auswahl zu bestätigen.
3. Drücken Sie die Taste CID-/Lautstärke +/AUF oder die Taste Telefonbuch-/Lautstärke -/AB, um ZURÜCKSETZEN auszuwählen, und drücken Sie dann auf OK, um Ihre Auswahl zu bestätigen.
4. Drücken Sie die OK-Taste, um Ihre Auswahl erneut zu bestätigen.
 - Es ertönt ein Bestätigungston und es werden wieder die Standard-EINSTELLUNGEN (AB-EINSTELL.) gespeichert.

Fehlerbehebung

Vergewissern Sie sich STETS, dass...

- Sie alle im Benutzerhandbuch genannten Schritte zur Installation und Einrichtung Ihres Telefons befolgt haben.
- alle Stecker ordnungsgemäss eingesteckt sind.
- die Stromversorgung der Basisstation eingeschaltet ist und der Stecker in der Steckdose eingesteckt ist.
- die Akkus Ihres Telefons ordnungsgemäss und sicher eingelegt und ausreichend geladen sind.

Täglicher Gebrauch

«Ich kann keine Anrufe tätigen oder beantworten»

- Wird am Telefondisplay nichts angezeigt, ist es möglicherweise ausgeschaltet. Halten Sie die Ein-/Ausschalttaste gedrückt, um es wieder einzuschalten.
- Vergewissern Sie sich, dass der Netzadapter der Basisstation eingesteckt und eingeschaltet ist. Die Basisstation benötigt

Netzstrom, damit das Telefon ordnungsgemäss funktioniert - nicht nur für das Laden der Akkus.

- Vergewissern Sie sich, dass Sie das mitgelieferte Telefonkabel verwenden. Es kann sein, dass andere Telefonkabel nicht funktionieren.
- Stellen Sie das Telefon näher zur Basiseinheit.
- Überprüfen Sie das Batteriesymbol am Display. Zeigt dieses eine geringe Ladung an, stellen Sie das Telefon zurück in die Basis- oder Ladestation, um die Akkus aufzuladen.
- Schalten Sie die Netzsteckdose aus, warten Sie kurz und schalten Sie sie dann erneut ein. Dadurch sollte das Problem gelöst sein.

«Ich kann keine Anrufe tätigen»

- Wird am Telefondisplay TASTEN GESPERRT (TASTENSPERRE) angezeigt, halten Sie die * -Taste gedrückt, um das Gerät vor dem Anruf zu entsperren.
- Es kann nur ein Telefon (oder die Basisstation) an eine externe Leitung angeschlossen sein. Wird auf dem Telefon das Anrufsymbol angezeigt, wird die Basisstation bereits vom Anrufbeantworter oder einem anderen Telefon verwendet.

«Wenn ich auf die Tasten drücke, passiert nichts»

- Vergewissern Sie sich, dass die Akkus ordnungsgemäss in Ihr Telefon eingelegt sind. Wird auf dem Display das Symbol für niedrigen Akkustand angezeigt, stellen Sie Ihr Telefon zurück in die Basis- oder Ladestation, um es aufzuladen.

«Wenn ich eine Nummer eintippe, wird diese am Display angezeigt, aber ich kann keinen externen Anruf tätigen»

- Bringen Sie die Basisstation in eine andere Position - wenn möglich, etwas höher oder

weiter entfernt von anderen elektrischen Geräten.

«Das Telefon läutet nicht»

- Vergewissern Sie sich, dass der Netzadapter der Basisstation eingesteckt und eingeschaltet ist.
- Die Basisstation benötigt für den ordnungsgemässen Betrieb des Telefons Netzstrom - nicht nur für das Laden der Akkus.
- Vergewissern Sie sich, dass Sie das mitgelieferte Telefonkabel verwenden.
- Vergewissern Sie sich, dass die KLINGELTON [MELODIE]lautstärke nicht auf «AUS» gestellt ist. Stellen Sie den KLINGELTON [MELODIE] lauter. [Siehe KLINGELTON [MELODIE]lautstärke einstellen]

«Mein Anruf wurde beendet, als ich mich ausserhalb der Reichweite befand. Jetzt kann ich mein Telefon nicht mehr verwenden.»

- Gehen Sie näher zur Basisstation, bevor Sie erneut versuchen, einen Anruf zu tätigen.

«In der Leitung sind Störgeräusche zu hören»

- Gehen Sie mit dem Telefon näher zur Basisstation oder wechseln Sie Ihren Standort.
- Stellen Sie die Basisstation möglichst weit entfernt von anderen elektrischen Geräten, etwa Fernseher oder Computer auf.
- Den besten Empfang haben Sie, wenn Sie die Basisstation möglichst hoch positionieren. So ist beispielsweise in einem zweistöckigen Gebäude der Treppenabsatz des Obergeschosses der ideale Standort.

«Wenn Ich telefoniere, höre ich Pieptöne im Telefon»

- Es kann sein, dass Sie den Empfangsbereich des Geräts verlassen. Gehen Sie wieder näher zur Basisstation, damit das Gespräch nicht unterbrochen wird.
- Überprüfen Sie das Batteriesymbol am

Display. Zeigt dieses einen geringen Ladezustand an, laden Sie die Akkus auf.

«Die Rufnummernanzeige funktioniert nicht»

- Sie müssen sich zum Rufnummernanzeigedienst (CLL) Ihres Netzbetreibers anmelden.
- Möglicherweise hat der Anrufer durch Wählen der 141 die Rufnummer unterdrückt oder von einem Netz aus angerufen, das die Rufnummer nicht übermittelt (z.B. bei internationalen Anrufen).

«Wenn ich einen Anruf tätigen möchte, ertönt das Besetzt-Zeichen»

- Wenn Sie ein System mit mehreren Telefonen verwenden, überprüfen Sie ob bereits auf einem anderen Telefon ein Gespräch läuft.

«Wenn ich telefoniere, ist die Hörerlautstärke niedrig»

- Achten Sie darauf, den Hörer gut an Ihr Ohr zu halten.
- Erhöhen Sie mithilfe der +-Taste die Lautstärke.

«Ich kann keinen Telefonbucheintrag speichern»

- Sie haben bereits die maximale Anzahl von 50 Telefonbucheinträgen erreicht. Sie müssen bestehende Einträge löschen, um Platz für neue zu schaffen.

Intercom und Weiterleitung

«Ich kann keinen Anruf weiterleiten»

- Vergewissern Sie sich, dass sich das andere Telefon innerhalb der Reichweite der Basisstation befindet.
- Überprüfen Sie, ob Sie die Nummer des anderen Telefons richtig eingegeben haben.

Akkus

«Die Akkus meines Telefons entleeren sich innerhalb von ein bis zwei Stunden»

- Vor dem ersten Gebrauch Ihres Telefons müssen Sie es für mindestens 15 Stunden

- in der Basis- oder Ladestation laden.
- Möglicherweise müssen Sie die Akkus tauschen.
- Überprüfen Sie die Verbindung zwischen der Basisstation und der Netzsteckdose.

«Ich habe versucht, die Akkus zu laden, erhalte aber nach wie vor die Meldung, dass der Akkustand zu niedrig ist»

- Sie müssen die Akkus tauschen. Entsorgen Sie die gebrauchten Akkus sicher – Verbrennen Sie die Akkus nicht, tauchen Sie sie nicht in Wasser, zerlegen Sie sie nicht und stechen Sie nicht hinein.
- Verwenden Sie in Ihrem Telefon keine Einweg-Batterien, da diese durch Explosion Schäden anrichten können.

Anmeldung

«Ich kann kein anderes Telefon anmelden»

- Sie haben bereits die maximale Anzahl von 4 Telefonen erreicht. Um ein neues Telefon anzumelden, müssen Sie ein Telefon abmelden.

Anrufbeantworter

«Der Anrufbeantworter nimmt keine Nachrichten auf»

- Vergewissern Sie sich, dass der Anrufbeantworter eingeschaltet ist.
- Überprüfen Sie, ob der ANTWORTMODUS (ANTW.-MODUS) auf ANRUF. & AUFN. gestellt ist. (Siehe ANTWORTMODUS (ANTW.-MODUS) einstellen)
- Möglicherweise ist der Speicher voll. In diesem Fall müssen Sie einige Nachrichten löschen.

«Der Fernzugriff auf meinen Anrufbeantworter funktioniert nicht»

- Achten Sie darauf, dass der Fernzugriff aktiviert ist. (Siehe Fernzugriff aktivieren/deaktivieren)
- Vergewissern Sie sich, dass Sie die richtige PIN für den Fernzugriff eingegeben haben (identisch mit Ihrer Master-PIN).

Besteht der Fehler weiterhin...

- Trennen Sie die Verbindung aller anderen an dieselbe Leitung angeschlossenen Geräte und versuchen Sie, einen Anruf zu tätigen.
- Trennen Sie die Basiseinheit von der Telefonleitung und schliessen Sie ein anderes Telefon an die Telefon-Hauptsteckdose an. Versuchen Sie nun, einen Anruf zu tätigen. Funktioniert dies, dann ist die Leitung in Ordnung.
- Funktioniert der Anruf nicht und Sie verwenden einen Zwei-Wege-Steckadapter, entfernen Sie diesen und schliessen Sie ein Telefon direkt an der Steckdose an.
- Funktioniert der Anruf nun, kann es sein, dass der Adapter defekt ist.
- Wenn Sie keinen Anruf tätigen können, könnte das Problem an der Hauptleitung liegen. Kontaktieren Sie in diesem Fall Ihren Netzbetreiber.

Spezifikationen

Standard: Digital Enhanced Cordless Telecommunication (DECT)
Frequenzbereich: 1,88 bis 1,9 GHz (Bandbreite= 20 MHz)
Kanal-Bandbreite: 1,728 MHz
Reichweite: Bis zu 300 m im Freien und bis zu 50 m in Innenräumen
Betriebsdauer: Standby: 100 Stunden, Gesprächszeit: 10 Stunden
Akku-Ladezeit: 15 Stunden
Temperaturbereich: Betrieb: 0°C bis 40°C, Lagerung: -20°C bis 60°C
Strom: Netzteil Basisstation: Ten Pao: S003GB0600050 & S003GV0600050
Eingangsspannung 100-240Vac 50/60Hz, Ausgangsspannung 6Vdc/500mA.
Netzteil Ladestation: Ten Pao: S003GB0600015 & S003GV0600015
Eingangsspannung 100-240Vac 50/60Hz, Ausgangsspannung 6Vdc/150mA.
Informationen zum Akku (pro Telefon): SHENZHEN GREPOW BATTERY CO., LTD 2 X 1,2V Grösse AAA, AAA 300mAh NiMH (Aufladbar)

Achtung

Explosionsrisiko bei Ersatz des Akkus durch einen ungeeigneten Typ.
Gebrauchte Akkus gemäss den Anweisungen entsorgen.

Spezifikation des Anschlusses

Der Anschluss (der mit der Netzsteckdose verbunden wird) ist ein SELV-Anschluss gemäss EN41003
Der Anschluss (der mit der Telefonsteckdose verbunden wird) ist ein TNV-Anschluss gemäss EN41003

Anrufbeantworter

DAS GERÄT IST NICHT FÜR NOTRUF OHNE NETZSTROM VORGESEHEN. SOMIT SOLLTEN FÜR NOTRUF ALTERNATIVE VORKEHRUNGEN GETROFFEN WERDEN.

Ihr Telefon ist mit einem Anrufbeantworter ausgestattet, der unbeantwortete Anrufe aufnimmt, wenn er eingeschaltet ist. Der Anrufbeantworter kann bis zu 59 Nachrichten mit einer maximalen Aufnahmezeit von ca. 15 Minuten speichern, wobei jede Nachricht bis zu 3 Minuten dauern kann.

Ist der Anrufbeantworter eingeschaltet, werden Anrufe entsprechend der eingestellten RUFTONDAUER (KLINGELZAHL) beantwortet. Wenn Sie den Modus ANTWORTEN&AUFNEHMEN (ANTW&AUFNEH.) gewählt haben, kann Ihnen der Anrufer nach Abspielen Ihrer Nachricht eine Nachricht hinterlassen.

Wenn Sie den Modus NUR ANTWORTEN (NUR ANTW.) gewählt haben, kann der Anrufer nur Ihre Nachricht hören, aber keine Nachricht hinterlassen.

Ist der Speicher des Anrufbeantworters voll, wird am Display des Telefons SPEICHER VOLL! (SPEICH. VOLL) angezeigt, und Sie müssen Nachrichten löschen, damit neue aufgenommen werden können.

Ein-/Ausschalten des Anrufbeantworters

1. Drücken Sie vom Startbildschirm aus die Menü-Taste.
2. Drücken Sie die Taste CID-/Lautstärke +/AUF oder die Taste Telefonbuch-/Lautstärke -/AB, um ANRUFBEANTWORTER (ANRUFBEAN.) auszuwählen, und drücken Sie dann auf OK, um Ihre Auswahl zu bestätigen.
3. Drücken Sie die Taste CID-/Lautstärke +/AUF oder die Taste Telefonbuch-/Lautstärke -/AB, um ANRUFB. EIN/AUS zu wählen

und drücken Sie dann die OK-Taste, um Ihre Auswahl zu bestätigen.

- Drücken Sie die Taste CID-/Lautstärke +/AUF oder die Taste Telefonbuch-/Lautstärke -/AB, um EIN oder AUS auszuwählen, und drücken Sie dann auf OK, um Ihre Auswahl zu bestätigen.
 - Ein Bestätigungston wird abgespielt.
- Drücken Sie die Auflegen-Taste, um zum Standby-Modus zurückzukehren.

Bitte beachten Sie: Ist der Anrufbeantworter ausgeschaltet und die Master-PIN noch auf dem Standard 0000 eingestellt, beantwortet der Anrufbeantworter keine eingehenden Anrufe. Wurde jedoch die Master-PIN geändert, beantwortet er eingehende Anrufe nach 14-maligem Läuten, um so den Fernzugriff zu ermöglichen. (Siehe Fernzugriff)

Antwortmodus

Das Telefon ist ab Werk mit zwei Ansagen (OGM) für den jeweiligen ANTWORTMODUS (ANTW.-MODUS) versehen: NUR ANTWORTEN (NUR ANTW.) und ANTWORTEN&AUFNEHMEN (ANTW&AUFNEH.).

Die Standardeinstellung ist ANTWORTEN&AUFNEHMEN (ANTW&AUFNEH.), die dem Anrufer das Hinterlassen einer Nachricht am Anrufbeantworter nach Abspielen Ihrer Nachricht ermöglicht.

Dieser Modus kann auf NUR ANTWORTEN (NUR ANTW.) umgestellt werden. In diesem Modus können die Anrufer nach dem Abspielen Ihrer Nachricht keine Nachrichten am Anrufbeantworter hinterlassen.

Antwortmodus einstellen

- Drücken Sie vom Startbildschirm aus die Menü-Taste.
- Drücken Sie die Taste CID-/Lautstärke +/AUF oder die Taste Telefonbuch-/Lautstärke -/AB, um ANRUFBEANTWORTER (ANRUFBEAN.) auszuwählen, und drücken Sie dann auf OK, um Ihre Auswahl zu bestätigen.

- Drücken Sie die Taste CID-/Lautstärke +/AUF oder die Taste Telefonbuch-/Lautstärke -/AB, um ANTWORTMODUS (ANTW.-MODUS) auszuwählen, und drücken Sie dann auf OK, um Ihre Auswahl zu bestätigen.
- Drücken Sie die Taste CID-/Lautstärke +/AUF oder die Taste Telefonbuch-/Lautstärke -/AB, um NUR ANTWORTEN (NUR ANTW.) oder ANTWORTEN&AUFNEHMEN (ANTW&AUFNEH.) auszuwählen, und drücken Sie dann auf OK, um Ihre Auswahl zu bestätigen.
 - Ein Bestätigungston wird abgespielt.
- Drücken Sie die Auflegen-Taste, um zum Standby-Modus zurückzukehren.

Einstellungen am Anrufbeantworter

Die RUFTONDAUER einstellen

Sie können einstellen, wie oft das Telefon läuten soll, bevor das Gerät einen Anruf mit der Ansage (OGM) beantwortet.

Diese Dauer kann zwischen 2 und 7 Klingelzeichen liegen, oder auf SPARMODUS gestellt werden.

Wichtig: Ist das Sprachnachrichtensystem Ihres Netzes (z.B. der Dienst 1571) aktiviert, müssen Sie die RUFTONDAUER (KLINGELZAHL) auf weniger als 6 Klingelzeichen einstellen, da ansonsten der Netzwerkdienst Ihre Anrufe bereits vor dem Anrufbeantworter beantwortet und Ihr Telefon somit keine Nachricht aufnehmen kann.

- Drücken Sie vom Startbildschirm aus die Menü-Taste.
- Drücken Sie die Taste CID-/Lautstärke +/AUF oder die Taste Telefonbuch-/Lautstärke -/AB, um ANRUFBEANTWORTER (ANRUFBEAN.) auszuwählen, und drücken Sie dann auf OK, um Ihre Auswahl zu bestätigen.
- Drücken Sie die Taste CID-/Lautstärke +/AUF oder die Taste Telefonbuch-/

Lautstärke -/AB, um EINSTELLUNGEN (AB-EINSTELL.) auszuwählen, und drücken Sie dann auf OK, um Ihre Auswahl zu bestätigen.

4. Drücken Sie erneut OK, um RUFTONDAUER (KLINGELZAHL.) auszuwählen.
5. Drücken Sie die Taste CID-/Lautstärke +/- AUF oder die Taste Telefonbuch-/Lautstärke -/AB, um 2 -> KLINGELZEICHEN oder SPARMODUS auszuwählen, und drücken Sie dann auf OK, um Ihre Auswahl zu bestätigen.
 - Ein Bestätigungston wird abgespielt.
6. Drücken Sie die Auflegen-Taste, um zum Standby-Modus zurückzukehren.

Bitte beachten Sie: Wenn Sie SPARMODUS auswählen, beantwortet der Anrufbeantworter eingehende Anrufe nach dem fünften Klingelzeichen, wenn davor keine Nachrichten erfasst wurden, und nach dem dritten Klingelzeichen, wenn bereits Nachrichten erfasst wurden. Wenn Sie Ihren Anrufbeantworter anrufen, um ihn auf neue Nachrichten zu überprüfen, können Sie sofort auflegen, wenn dieser Ihren Anruf nicht nach dem dritten Klingelzeichen beantwortet, da Sie nun wissen, dass Sie keine neuen Nachrichten haben. Durch diese Funktion können Sie sich die Kosten eines Ferngesprächs ersparen, wenn Sie per Fernzugriff Ihre Nachrichten überprüfen.

Aktivierung/Deaktivierung des Fernzugriffs

1. Drücken Sie vom Startbildschirm aus die Menü-Taste.
2. Drücken Sie die Taste CID-/Lautstärke +/- AUF oder die Taste Telefonbuch-/Lautstärke -/AB, um ANRUFBEANTWORTER (ANRUFBEAN.) auszuwählen, und drücken Sie dann auf OK, um Ihre Auswahl zu bestätigen.
3. Drücken Sie die Taste CID-/Lautstärke +/- AUF oder die Taste Telefonbuch-/Lautstärke -/AB, um EINSTELLUNGEN (AB-EINSTELL.) auszuwählen, und drücken

Sie dann auf OK, um Ihre Auswahl zu bestätigen.

4. Drücken Sie die Taste CID-/Lautstärke +/- AUF oder die Taste Telefonbuch-/Lautstärke -/AB, um FERNZUGRIFF auszuwählen, und drücken Sie dann auf OK, um Ihre Auswahl zu bestätigen.
5. Drücken Sie die Taste CID-/Lautstärke +/- AUF oder die Taste Telefonbuch-/Lautstärke -/AB, um AKTIVIEREN oder DEAKTIVIEREN auszuwählen, und drücken Sie dann auf OK, um Ihre Auswahl zu bestätigen.
 - Ein Bestätigungston wird abgespielt.
6. Drücken Sie die Auflegen-Taste, um zum Standby-Modus zurückzukehren.

Bitte beachten Sie: Sobald der Fernzugriff aktiviert ist, können Sie die Nachrichten auf Ihrem Anrufbeantworter abrufen, wenn Sie nicht zu Hause sind, indem Sie von einem anderen Telefon aus anrufen. Die Master-PIN wird für den Fernzugriff auf den Anrufbeantworter verwendet. Ist Ihr Anrufbeantworter ausgeschaltet, müssen Sie Ihre Master-PIN von der Standardeinstellung 0000 auf eine andere Nummer ändern, um die Fernzugriffsfunktion auf Ihrem Anrufbeantworter für das Einschalten Ihres Anrufbeantworters zu nutzen.

Ansagesprache ändern

Sie können für die ab Werk eingestellte Ansage eine andere Sprache wählen. Die Standard-Einstellung ist ENGLISCH.

1. Drücken Sie vom Startbildschirm aus die Menü-Taste.
2. Drücken Sie die CID-/Lautstärke-Taste +/- AUF oder die Telefonbuch-/Lautstärke-Taste -/AB, um ANRUFBEANTWORTER (ANRUFBEAN.) auszuwählen, und drücken Sie dann auf OK, um Ihre Auswahl zu bestätigen.
3. Drücken Sie die Taste CID-/Lautstärke +/- AUF oder die Taste Telefonbuch-/Lautstärke -/AB, um EINSTELLUNGEN (AB-EINSTELL.) auszuwählen, und drücken Sie dann auf OK, um Ihre Auswahl zu bestätigen.

- Drücken Sie die Taste CID-/Lautstärke +/AUF oder die Taste Telefonbuch-/Lautstärke -/AB, um SPRACHE auszuwählen, und drücken Sie dann auf OK, um Ihre Auswahl zu bestätigen.
- Drücken Sie die Taste CID-/Lautstärke +/AUF oder die Taste Telefonbuch-/Lautstärke -/AB, um Ihre bevorzugte Sprache auszuwählen, und drücken Sie dann auf OK, um Ihre Auswahl zu bestätigen.
 - Ein Bestätigungston wird abgespielt.
- Drücken Sie die Auflegen-Taste, um zum Standby-Modus zurückzukehren.
- Drücken Sie die Auflegen-Taste, um zum Standby-Modus zurückzukehren.

Nachrichten abspielen

Sind auf Ihrem Anrufbeantworter neue Nachrichten verfügbar, blinkt das Kassettensymbol am Telefondisplay.

- Drücken Sie vom Startbildschirm aus die Menü-Taste.
- Drücken Sie die Taste CID-/Lautstärke +/AUF oder die Taste Telefonbuch-/Lautstärke -/AB, um ANRUFBEANTWORTER (ANRUFBEAN.) auszuwählen und drücken Sie dann auf OK, um Ihre Auswahl zu bestätigen.
- Drücken Sie OK, um ABSPIELEN auszuwählen.
 - Ihre Nachrichten werden automatisch über die Freisprechvorrichtung Ihres Telefons abgespielt.
 - Drücken Sie die Gesprächstaste, um Ihre Anrufe über den Hörer Ihres Telefons abzuspielen.
- Drücken Sie während des Abspielens die Menü-Taste, um zu den folgenden Optionen zu gelangen:

Wiederholen	Die aktuelle Nachricht wiederholen
Nächste	Die nächste Nachricht abspielen
Vorhergehende	Die vorhergehende Nachricht abspielen
Löschen	Die aktuelle Nachricht löschen

Alle Nachrichten löschen

Bitte beachten Sie: Es können nur bereits abgespielte Nachrichten gelöscht werden. Neue Nachrichten müssen abgespielt werden, bevor sie gelöscht werden können.

- Drücken Sie vom Startbildschirm aus die Menü-Taste.
- Drücken Sie die Taste CID-/Lautstärke +/AUF oder die Taste Telefonbuch-/Lautstärke -/AB, um ANRUFBEANTWORTER (ANRUFBEAN.) auszuwählen, und drücken Sie dann auf OK, um Ihre Auswahl zu bestätigen.
- Drücken Sie die Taste CID-/Lautstärke +/AUF oder die Taste Telefonbuch-/Lautstärke -/AB, um ALLE LÖSCHEN zu wählen, und drücken Sie dann die OK-Taste.
- Drücken Sie die OK-Taste, um Ihre Auswahl erneut zu bestätigen.
 - Ein Bestätigungston wird abgespielt.
- Drücken Sie die Auflegen-Taste, um zum Standby-Modus zurückzukehren.

Fernbedienung

- Wenn Sie ein Telefon mit Tonwahl verwenden, wählen Sie Ihre übliche Rufnummer.
- Drücken Sie < # >, während Ihre Ansage abgespielt wird.
- Tippen Sie Ihren Fernzugriffscod ein. (Der Standard-Wert ist 0000.) Details zur Einstellung eines neuen Codes finden Sie unter Master-PIN ändern im Benutzerhandbuch.

Bitte beachten Sie: Die < # > kann jederzeit nach Beginn der Ansage eingegeben werden, und der Fernzugriffscod sollte unmittelbar danach eingegeben werden. Wird der Fernzugriffscod zweimal hintereinander falsch eingegeben, endet das Telefonat automatisch.

- Auf der Rückseite dieser Karte finden Sie die wichtigsten Bedienfunktionen.
Bitte beachten Sie: Ist Ihr Anrufbeantworter ausgeschaltet, der Fernzugriff jedoch aktiviert (siehe Fernzugriff aktivieren/deaktivieren im Benutzerhandbuch) und die Master-PIN geändert, nimmt das Telefon den Anruf nach 14-maligem Läuten entgegen und Sie können anschliessend den Fernzugriffscode eingeben, um auf die Fernzugriffs-Funktion zuzugreifen.

Ansage (OGM)

Nimmt der Anrufbeantworter einen Anruf entgegen, wird die werkseitig eingestellte Ansage für den Anrufer abgespielt, sofern Sie nicht selbst Ihre eigene Ansage aufgenommen haben.

Das Telefon ist ab Werk mit zwei Ansagen (OGM) für den jeweiligen ANTWORTMODUS (ANTW.-MODUS) versehen: NUR ANTWORTEN (NUR ANTW.) und ANTWORTEN&AUFNEHMEN (ANTW&AUFNEH.).

Die Standardeinstellung ist ANTWORTEN&AUFNEHMEN (ANTW&AUFNEH.), die dem Anrufer das Hinterlassen einer Nachricht am Anrufbeantworter nach Abspielen Ihrer Nachricht ermöglicht.

Dieser Modus kann auf NUR ANTWORTEN (NUR ANTW.) umgestellt werden. In diesem Modus können die Anrufer nach dem Abspielen Ihrer Nachricht keine Nachrichten am Anrufbeantworter hinterlassen.

Eine personalisierte Ansage aufnehmen

Sie können die Standard-OGM auch durch Ihre eigene Ansage ersetzen.

- Drücken Sie vom Startbildschirm aus die Menü-Taste.
- Drücken Sie die Taste CID-/Lautstärke +/AUF oder die Taste Telefonbuch-/Lautstärke -/AB, um ANRUFBEANTWORTER (ANRUFBEAN.) auszuwählen, und drücken Sie dann auf OK, um Ihre Auswahl zu bestätigen.

- Drücken Sie die Taste CID-/Lautstärke +/AUF oder die Taste Telefonbuch-/Lautstärke -/AB, um ANSAGE AUFNEHMEN (ANSAGE AUFN.) auszuwählen, und drücken Sie dann auf OK, um Ihre Auswahl zu bestätigen.
- Drücken Sie die Taste CID-/Lautstärke +/AUF oder die Taste Telefonbuch-/Lautstärke -/AB, um NUR ANTWORTEN (NUR ANTW.) oder ANTWORTEN&AUFNEHMEN (ANTW&AUFNEH.) auszuwählen, und drücken Sie dann auf OK, um Ihre Auswahl zu bestätigen.
- Drücken Sie die Taste CID-/Lautstärke +/AUF oder die Taste Telefonbuch-/Lautstärke -/AB, um ANSAGE AUFNEHMEN (ANSAGE AUFN.) auszuwählen, und drücken Sie dann auf OK, um Ihre Auswahl zu bestätigen.
 - Ein Bestätigungston wird abgespielt.
- Sprechen Sie ins Telefonmikrofon, um Ihre neue Ansage aufzunehmen und drücken Sie dann erneut die OK-Taste, um Ihre Aufnahme zu beenden.
 - Ein Bestätigungston wird abgespielt.
- Drücken Sie die Auflegen-Taste, um zum Standby-Modus zurückzukehren.
Bitte beachten Sie: Ihre Ansage darf höchstens 2 Minuten lang sein.

Eine Ansage anhören

- Drücken Sie vom Startbildschirm aus die Menü-Taste.
- Drücken Sie die Taste CID-/Lautstärke +/AUF oder die Taste Telefonbuch-/Lautstärke -/AB, um ANRUFBEANTWORTER (ANRUFBEAN.) auszuwählen, und drücken Sie dann auf OK, um Ihre Auswahl zu bestätigen.
- Drücken Sie die Taste CID-/Lautstärke +/AUF oder die Taste Telefonbuch-/Lautstärke -/AB, um ANSAGE AUFNEHMEN (ANSAGE AUFN.) auszuwählen, und drücken Sie dann auf OK, um Ihre Auswahl zu bestätigen.

4. Drücken Sie die Taste CID-/Lautstärke +/AUF oder die Taste Telefonbuch-/Lautstärke -/AB, um NUR ANTWORTEN (NUR ANTW.) oder ANTWORTEN&AUFNEHMEN (ANTW&AUFNEH.) auszuwählen, und drücken Sie dann auf OK, um Ihre Auswahl zu bestätigen.
5. Drücken Sie OK, um ABSPIELEN (ANSAGE ABSP.) auszuwählen.
 - Die Ansage wird über den Lautsprecher des Telefons abgespielt.
 - Drücken Sie die Gesprächstaste, wenn Sie die Ansage nur über den Lautsprecher des Hörers abspielen möchten.
6. Drücken Sie die Auflegen-Taste, um zum Standby-Modus zurückzukehren.
5. Drücken Sie die Taste CID-/Lautstärke +/AUF oder die Taste Telefonbuch-/Lautstärke -/AB, um LÖSCHEN auszuwählen, und drücken Sie dann zur Bestätigung auf OK.
 - Die werkseitig eingestellte Standard-Ansage wird abgespielt.
6. Drücken Sie die Auflegen-Taste, um zum Standby-Modus zurückzukehren.

Fernzugriff

Sie können über Ihr Telefon die auf Ihrem Anrufbeantworter gespeicherten Nachrichten abrufen oder Ihren Anrufbeantworter durch einen Anruf von einem anderen Tonwahltelefon aus anrufen. Sie müssen Sie einen Fernzugriffscode (identisch mit Ihrer Master-PIN) eingeben, um Fernzugriff auf Ihren Anrufbeantworter zu erhalten. Der Fernzugriffscode dient dazu, den Zugriff Unbefugter auf Ihren Anrufbeantworter zu verhindern. Wenn Sie diese Funktion nutzen möchten, muss der Fernzugriff aktiviert sein. (Siehe Fernzugriff aktivieren/deaktivieren)

Eine personalisierte Ansage löschen

Wenn Sie zur Standard-Ansage zurückkehren möchten, löschen Sie einfach Ihre persönliche Ansage.

1. Drücken Sie vom Startbildschirm aus die Menü-Taste.
2. Drücken Sie die Taste CID-/Lautstärke +/AUF oder die Taste Telefonbuch-/Lautstärke -/AB, um ANRUFBEANTWORTER (ANRUFBEAN.) auszuwählen, und drücken Sie dann auf OK, um Ihre Auswahl zu bestätigen.
3. Drücken Sie die Taste CID-/Lautstärke +/AUF oder die Taste Telefonbuch-/Lautstärke -/AB, um ANSAGE AUFNEHMEN (ANSAGE AUFN.) auszuwählen, und drücken Sie dann auf OK, um Ihre Auswahl zu bestätigen.
4. Drücken Sie die Taste CID-/Lautstärke +/AUF oder die Taste Telefonbuch-/Lautstärke -/AB, um NUR ANTWORTEN (NUR ANTW.) oder ANTWORTEN&AUFNEHMEN (ANTW&AUFNEH.) auszuwählen, und drücken Sie dann auf OK, um Ihre Auswahl zu bestätigen.

Fernzugriff auf den Anrufbeantworter

1. Wählen Sie auf einem beliebigen Tonwahltelefon Ihre Rufnummer.
2. Drücken Sie die < # >-Taste, sobald Ihr Anrufbeantworter Ihren Anruf entgegennimmt und die Ansage abspielt.
 - Die Ansage wird gestoppt.
3. Geben Sie innerhalb von 8 Sekunden mithilfe des Ziffernblocks Ihres Tonwahltelefons Ihren Fernzugriffscode (identisch mit Ihrer Master-PIN) ein.
Bitte beachten Sie, dass der Anrufbeantworter das Telefonat beendet, wenn Sie nicht innerhalb von 8 Sekunden die Master-PIN eingeben.
4. Wird der Code angenommen, ist ein Bestätigungston zu hören. Daraufhin wird der Abspielmodus aktiviert.
5. Der Anrufbeantworter beginnt, alle auf Ihrem Anrufbeantworter gespeicherten Nachrichten abzuspielen, beginnend mit der aktuellsten Nachricht.
6. Mit der Tastatur des Tonwahltelefons können Sie folgende Vorgänge ausführen:

Geben Sie auf einem Tonwahltelefon nach dem Drücken der #-Taste die richtige PIN ein, woraufhin Sie einen Bestätigungston hören. Nun befindet sich der Anrufbeantworter im Fernzugriffsmodus und spielt die aktuellste Nachricht ab. Drücken Sie während des Abspielens der Nachrichten im Fernzugriffsmodus folgende Tasten, um die gewünschte Funktion zu betätigen:

Tasten	Beschreibung
1	im Fernzugriffsmodus zurück springen
2	im Fernzugriffsmodus die aktuelle Nachricht abspielen
3	im Fernzugriffsmodus nach vor springen
6	im Fernzugriffsmodus die aktuelle Nachricht löschen
8 oder 9	das Abspielen einer Nachricht im Fernzugriffsmodus beenden

Geben Sie auf einem Tonwahltelefon nach dem Drücken der #-Taste die richtige PIN ein, woraufhin am Anrufbeantworter der Fernzugriffsmodus aktiviert wird und die aktuellsten Nachrichten abspielt. Ist dieser Vorgang beendet, sind zwei Bestätigungstöne zu hören und Ihr Anrufbeantworter wird auf den Standby-Fernzugriffsmodus umgestellt. Drücken Sie nun folgende Tasten, um die gewünschte Funktion auszuführen. Sie können auch während des Abspielens die Taste 8 oder 9 auf dem Tonwahltelefon drücken, um das Abspielen zu beenden, Ihren Anrufbeantworter in den Fernzugriffs-Standby-Modus zu versetzen und dann die folgenden Tasten drücken, um die gewünschte Funktion auszuführen.

Tasten	Beschreibung
2	im Standby-Modus per Fernzugriff eine Nachricht abspielen
7	im Standby-Modus per Fernzugriff den Anrufbeantworter einschalten, woraufhin der Anrufbeantworter die entsprechende Ansage (OGM1 oder OGM2) abspielt
9	Im Standby-Modus per Fernzugriff den Anrufbeantworter ausschalten

7. Wenn Sie Ihre Nachrichten fertig abgehört haben, drücken Sie einfach die Auflegen-Taste, um den Vorgang zu beenden.

Bitte beachten Sie: Ist Ihr Anrufbeantworter ausgeschaltet, aber der Fernzugriff aktiviert (Siehe Fernzugriff aktivieren/deaktivieren), beantwortet der Anrufbeantworter Ihren Anruf nach 14-maligem Läuten und spielt die Ansage des NUR ANTWORTEN (NUR ANTW.)-Modus ab. Nun können Sie den Fernzugriff nutzen.

Wenn Sie einen falschen Fernzugriffscode eingeben, ertönt eine Fehlermeldung in Form von drei Pieptönen. Geben Sie nun erneut den Code ein. Wenn Sie zwei Mal hintereinander einen falschen Fernzugriffscode eingeben, endet das Telefonat automatisch.

Reinigung und Pflege

Reinigen Sie keine Teile Ihres Telefonsystems mit Benzol, Verdünnungsmitteln oder sonstigen Lösungsmitteln, da dies zu dauerhaften Schäden führen könnte, die nicht durch die Garantie gedeckt sind. Reinigen Sie es gegebenenfalls mit einem feuchten Tuch.

Halten Sie Ihr Telefon von heissen und feuchten Bedingungen oder starkem Sonnenlicht fern und vermeiden Sie, dass es nass wird. Es wurde alles daran gesetzt, dass Ihr Telefonsystem äusserst zuverlässig funktioniert. Sollten jedoch Probleme auftreten, versuchen Sie bitte nicht, es selber zu reparieren, sondern wenden Sie sich an Ihren Lieferanten oder kontaktieren Sie die Helpline.

Konformitätserklärung

Wir, der Hersteller/Importeur:
Binatone Electronics International Limited
Stockwerk 23A, 9 Des Voeux Road West,
Hong Kong, Tel.: (852) 2802 7388 Fax: (852)
2802 8138

Erklären in alleiniger Verantwortung, dass das folgende Produkt

Gerätetyp: Digitales Schnurlostelefon
mit Anrufbeantworter
Herkunftsland: China
Marke: Binatone
Modellbezeichnung: ACE 1022-Serie

die wesentlichen Schutzanforderungen gemäss R&TTE-Richtlinie 1999/5/EG zur Angleichung der Rechtsvorschriften der Mitgliedstaaten in Bezug auf Funkanlagen und Telekommunikationseinrichtungen, der Richtlinie des Rates 2004/108/EG zur Angleichung der Rechtsvorschriften in Bezug auf die elektromagnetische Verträglichkeit und 2006/95/EG in Bezug auf elektrische Betriebsmittel zur Verwendung innerhalb bestimmter Spannungsgrenzen erfüllt.

Die Bewertung der Konformität des Produkts mit den wesentlichen Anforderungen von Artikel 3 R&TTE wurde auf Grundlage von Richtlinie 1999/5/EG und der folgenden Norm durchgeführt:

Funkanlagen und Telekommunikationseinrichtungen:

EN 301406: V2.1.1 (2009-07);
EMV: EN 301489-6:V1.3.1 (2008-08);
EN 301489-1:V1.3.1 (2011-08);
EN55022:2010
EN55024:2010
EN61000-3-2:2006 +A1 +A2:2009
EN61000-3-3:2008

Gesundheit und Elektrische Sicherheit:
EN 60950-1:2006 + A11+A1+A12:2011
EN50360:2001 + A1:2012 & EN50385: 2002
ErP: Umsetzung der Verordnung
EG1275/2008

Entsorgung



Dieses Symbol auf dem Produkt oder seiner Verpackung zeigt an, dass dieses Produkt nicht im Hausmüll sondern nur in einer geeigneten Sammelstelle für die Wiederverwendung elektrischer und elektronischer Geräte entsorgt werden darf. Durch die ordnungsgemässe Entsorgung dieses Produkts helfen Sie dabei, mögliche negative Auswirkungen auf die Umwelt und menschliche Gesundheit durch nicht ordnungsgemässe Abfallbeseitigung zu verhindern. Kontaktieren Sie Ihre Gemeindeverwaltung, Ihr örtliches Entsorgungsunternehmen oder das Geschäft, wo Sie das Produkt gekauft haben, für weitere Informationen über die Wiederverwendung des Produkts.

Die Akkus müssen entfernt werden, bevor das Gerät entsorgt wird. Die Akkus sind umweltschonend und gemäss den nationalen Bestimmungen an Ihrem Wohnort zu entsorgen.

Garantie

Die MIGROS übernimmt während zwei Jahren seit Kaufabschluss die Garantie für Mängelfreiheit und Funktionsfähigkeit des von Ihnen erworbenen Gegenstandes. Die MIGROS kann die Garantieleistung wahlweise durch kostenlose Reparatur, gleichwertigen Ersatz oder durch Rückerstattung des Kaufpreises erbringen. Weitere Ansprüche sind ausgeschlossen.

Nicht unter die Garantie fallen normale Abnutzung sowie die Folgen unsachgemässer Behandlung oder Beschädigung durch den Käufer oder Drittpersonen sowie Mängel, die auf äussere Umstände zurückzuführen sind. Die Garantieverpflichtung erlischt bei Reparaturen durch nicht MIGROS-autorisierte Servicestellen. Garantieschein oder Kaufnachweis (Kassabon, Rechnung) bitte sorgfältig aufbewahren.

Bei Fehlen desselben wird jeder Garantieanspruch hinfällig.



2 Jahre M-Garantie
2 ans M-garantie
2 anni M-garanzia

MIGROS
Service

Reparatur- oder pflegebedürftige Geräte werden in jeder Verkaufsstelle entgegengenommen.



M-INFOLINE
0848 84 0848
www.migros.ch

Haben Sie weitere Fragen? Die M-Infoline hilft Ihnen gerne weiter unter der Tel.-Nr.: 0848 84 0848 von Montag bis Freitag 08.00 – 18.30 Uhr (8 Rp./Min. von 08.00 – 17.00 Uhr, 4 Rp./Min von 17.00 – 18.30 Uhr).
E-Mail: m-infoline@mgb.ch

