

**SAMSUNG****Contact SAMSUNG WORLD-WIDE**

If you have any questions or comments relating to Samsung products, please contact the SAMSUNG customer care centre.

Comment contacter Samsung dans le monde

Si vous avez des suggestions ou des questions concernant les produits Samsung, veuillez contacter le Service Consommateurs Samsung.

Kontakt zu Samsung

Falls Sie Fragen oder Anregungen zu Samsung-Produkten haben, wenden Sie sich bitte an den Samsung-Kundendienst.

Contact Samsung wereldwijd

Wanneer u suggesties of vragen heeft met betrekking tot Samsung producten, gelieve contact op te nemen met de consumenten dienst van Samsung.

Contacte con SAMSUNG WORLD-WIDE

Si tiene alguna pregunta o comentario referente a nuestros productos, por favor contacte con nuestro Servicio de Atención al Cliente

Contacte SAMSUNG GLOBAL

Se tem algumas dúvidas ou comentários sobre os produtos Samsung, contacte por favor a nossa linha de apoio a clientes Samsung.

Contatta SAMSUNG WORLD-WIDE

Se avete commenti o domande sui prodotti Samsung, contattate il Servizio Clienti Samsung.

Country	Customer Care Center ☎	Web Site
BELGIUM	02 201 2418	www.samsung.com/be
CZECH REPUBLIC	844 000 844	www.samsung.com/cz
DENMARK	38 322 887	www.samsung.com/dk
FINLAND	09 693 79 554	www.samsung.com/fi
FRANCE	08 25 08 65 65 (€ 0,15/Min)	www.samsung.com/fr
GERMANY	01805 - 121213 (€ 0,12/Min)	www.samsung.de
HUNGARY	06 40 985 985	www.samsung.com/hu
ITALIA	199 153 153	www.samsung.com/it
LUXEMBURG	02 261 03 710	www.samsung.lu
NETHERLANDS	0900 20 200 88 (€ 0.10/Min)	www.samsung.com/nl
NORWAY	231 627 22	www.samsung.com/no
POLAND	0 801 801 881	www.samsung.com/pl
PORTUGAL	80 8 200 128	www.samsung.com/pt
RUSSIA	8-800-200-0400	www.samsung.ru
SLOVAKIA	0850 123 989	www.samsung.com/sk
SPAIN	902 10 11 30	www.samsung.com/es
SWEDEN	08 585 367 87	www.samsung.com/se
U.K	0870 242 0303	www.samsung.com/uk
UKRAINE	8-800-502-0000	www.samsung.com/ur

**SAMSUNG****LCD TV**

LE26R71B

LE26R72B

LE32R71B

LE32R72B

LE37R72B

LE40R71B

LE40R72B

Owner's Instructions

Before operating the unit,
please read this manual thoroughly,
and retain it for future reference.

**ON-SCREEN MENUS
PC DISPLAY
PICTURE IN PICTURE (PIP)
TELETEXT**

This device is a Class B digital apparatus.
Register your product at www.samsung.com/global/register

Precautions When Displaying a Still Image

A still image may cause permanent damage to the TV screen.

- Do not display a still image on the LCD panel for more than 2 hours as it can cause screen image retention. This image retention is also known as "screen burn".
To avoid such image retention, reduce the degree of brightness and contrast of the screen when displaying a still image.
-  Watching the LCD TV in 4:3 format for a long period of time may leave traces of borders displayed on the left, right and center of the screen caused by the difference of light emission on the screen.
Playing a DVD or a game console may cause a similar effect to the screen.
Damages caused by the above effect are not covered by the Warranty.
- Displaying still images from Video games and PC for longer than a certain period of time may produce partial after-images.
To prevent this effect, reduce the 'brightness' and 'contrast' when displaying still images.

Précautions à prendre lors de l'affichage d'une image fixe

Une image fixe peut causer des dommages irrémédiables à l'écran du téléviseur.

- N'affichez pas une image fixe sur l'écran LCD plus de 2 heures. Cela pourrait provoquer une rémanence de l'image à l'écran. Cette rémanence de l'image est également appelée "brûlure de l'écran".
Pour éviter une telle rémanence de l'image à l'écran, réduisez la luminosité et le contraste de l'écran lorsque vous laissez une image fixe affichée.
-  Regarder l'écran LCD du téléviseur en format 4:3 pendant une longue période peut laisser des traces de bordures à gauche, à droite et au centre de l'écran, à cause de la différence d'émission de lumière sur l'écran.
La lecture d'un DVD ou l'utilisation d'une console de jeu peut avoir un effet similaire sur l'écran.
Les dommages provoqués par les effets qui précèdent ne sont pas couverts par la garantie.
- L'affichage d'images fixes de jeux vidéo et d'ordinateurs pendant plus longtemps qu'une période spécifique peut provoquer des rémanences. Pour éviter cela, réduisez la "luminosité" et le "contraste" lors de l'affichage d'images fixes.

Vorsichtsmaßnahmen beim Anzeigen von Standbildern

Ein Standbild kann zu einer dauerhaften Beschädigung des Fernsehbildschirms führen.

- Zeigen Sie kein Standbild länger als 2 Stunden auf dem LCD-Monitor an, da das Bild auf diese Weise einbrennen kann. Das Einbrennen von Standbildern wird auch als "Bildkonservierung" bezeichnet.
Sie können das Einbrennen vermeiden, indem Sie die Helligkeit und den Kontrast des Monitors beim Anzeigen von Standbildern verringern.
-  Bei Wiedergabe im Format 4:3 über einen längeren Zeitraum können bedingt durch die unterschiedliche Lichtemission Nachbilder der Ränder links, rechts und in der Mitte des Bildschirms auftreten.
DVD- oder Spielekonsole-Wiedergabe können einen ähnlichen Effekt verursachen.
Schäden, die durch die o. g. Effekte verursacht wurden, unterliegen nicht der Garantie.
- Die kontinuierliche Anzeige von Standbildern von Videospielen oder vom PC über einen gewissen Zeitraum hinaus kann partielle Nachbilder verursachen. Um diesen Effekt zu verhindern, verringern Sie Helligkeit und Kontrast, wenn Sie Standbilder anzeigen möchten.

Voorzorgsmaatregelen bij weergave van stilstaand beeld

Stilstaande beelden kunnen permanente schade aan uw TV-scherm toebrengen.

- Laat niet langer dan 2 uur een stilstaand beeld op het LCD-scherm staan, dat kan namelijk beeldretentie veroorzaken. Beeldretentie wordt ook wel inbranden genoemd.
Verlaag bij de weergave van een stilstaand beeld de helderheid en het contrast om beeldretentie te voorkomen.
-  Als u gedurende langere tijd naar uw LCD-tv kijkt terwijl het beeld in 4:3-formaat wordt weergegeven, kunnen aan de linker- en rechterkant en in het midden van het scherm randen achterblijven. Dit wordt veroorzaakt door de verschillen in lichtemissie op het scherm. Het afspelen van een dvd of een computerspel kan hetzelfde effect hebben.
Schade ontstaan door het bovengenoemde effect valt niet onder de garantie.
- Het gedurende langere tijd weergeven van stilstaande beelden van dvd's of computerspellen kan (gedeeltelijke) schermbranding tot gevolg hebben. Om dit te voorkomen kunt u tijdens het weergeven van stilstaande beelden de helderheid en het contrast verminderen.

Precauciones al mostrar en la pantalla una imagen fija

La imagen fija puede causar daños permanentes en la pantalla del televisor.

- No deje una imagen fija en la pantalla LCD durante más de dos horas ya que se podría producir una retención de la imagen en la pantalla. Este fenómeno de retención de imágenes también se denomina "quemadura de pantalla". Para evitar que se produzca esa persistencia de la imagen, reduzca el nivel de luminosidad y de contraste de la pantalla cuando muestre imágenes fijas.
-  El uso del televisor LCD en formato 4:3 durante un tiempo prolongado puede dejar rastros de bordes en las partes izquierda, derecha y central de la pantalla debido a las diferencias en la emisión luminosa de la pantalla.
Reproducir un DVD o una videoconsola puede causar un efecto similar en la pantalla.
La garantía no cubre estos daños.
- Ver imágenes fijas de videojuegos y PC durante más tiempo del indicado puede producir imágenes fantasma parciales. Para evitar este efecto, reduzca el 'brillo' y el 'contraste' cuando vea imágenes fijas.

Precauções a ter quando se vêem imagens fixas

Uma imagem fixa pode danificar permanentemente o ecrã do televisor.

- Uma imagem fixa não deve permanecer no painel LCD durante mais de 2 horas ecrã porque pode provocar o efeito de retenção de imagem no ecrã. Esta retenção de imagem também é conhecida como "queimadura de ecrã".
Para evitar a retenção de imagem, diminua o grau de luminosidade e de contraste do ecrã quando visualizar uma imagem fixa.
-  Utilizar o televisor LCD em formato 4:3 durante um longo período de tempo pode deixar vestígios de margens na parte esquerda, direita e frontal do televisor devido a diferenças de emissão de luz do ecrã.
Reproduzir um DVD ou ligar uma consola de jogos pode causar efeitos semelhantes no ecrã.
Os danos causados pelo efeito acima mencionado não estão cobertos pela garantia.
- Visualizar imagens fixas de jogos de vídeo ou de PC durante um longo período de tempo pode produzir imagens parciais depois da visualização. Para evitar este efeito, reduza a "luminosidade" e o "contraste" quando visualizar imagens fixas.

Precauzioni da adottare quando si visualizza un'immagine fissa

Un'immagine fissa può causare danni permanenti allo schermo TV.

- Non visualizzare un'immagine fissa sul pannello LCD per oltre 2 ore poiché può causare la ritenzione dell'immagine sullo schermo. Il fenomeno di ritenzione dell'immagine è anche noto come "bruciatura dello schermo". Per evitare il fenomeno di ritenzione dell'immagine, ridurre il grado di luminosità e di contrasto dello schermo quando si visualizza un'immagine fissa.
-  Su un TV LCD, l'uso del formato 4:3 per un periodo prolungato può lasciare traccia dei bordi sulla parte sinistra, destra e centrale del video a causa delle differenti emissioni luminose dello schermo.
La riproduzione di un DVD o l'uso di una consola per videogiochi può causare effetti analoghi sullo schermo.
Questo tipo di danni non è coperto dalla Garanzia.
- La visualizzazione prolungata di immagini fisse da videogiochi e PC può causare la visualizzazione di immagini residue parziali. Per evitare questo problema, ridurre la "luminosità" e il "contrasto" mentre si visualizzano immagini fisse.

Table des matières

CONNEXION ET PREPARATION DE VOTRE TELEVISEUR

- Liste de pièces 2
- Installation du support 2
- Installation du kit de montage mural 2
- Présentation du panneau de commande 3
- Présentation du panneau de branchement 4
- Présentation de la télécommande 6
- Installation des piles dans la télécommande 6
- Mise en marche et arrêt 7
- Mode de mise en veille de votre télévision 7
- Plug & Play 7

REGLAGE DES CANAUX

- Mémorisation automatique des chaînes 8
- Mémorisation manuelle des chaînes 8
- Réglage de Gestionnaire de Chaînes 9
- Activation de la sécurité enfant 10
- Organisation des canaux mémorisés 10
- Attribution de noms aux canaux 11
- Réception nette des chaînes grâce au réglage fin .. 11

REGLAGE DE L'IMAGE

- Modification de l'image standard 12
- Réglage de l'image personnalisée 12
- Changement de la nuance couleur 12
- Rétablir les paramètres de réglage de l'image d'usine 13
- Changement de la taille de l'image 13
- Sélection du format de l'image 13
- Réduction du bruit numérique 13
- DNle Démo (Digital Natural Image engine) 14
- Affichage de l'Image dans l'image (PIP) 14

REGLAGE DU SON

- Changement de la norme Son 15
- Réglage des paramètres du son 15
- Paramétrage de la technologie TruSurround XT (SRS TSXT) 16
- Réglage automatique du volume 16
- Sélection du mode Silence Int 16
- Ecoute du son accompagnant l'image secondaire .. 17
- Rétablir les paramètres de son par défaut 17
- Connexion du casque. 17

REGLAGE DE L'HEURE

- Réglage et affichage de l'heure 17
- Réglage de la minuterie de mise en veille 18
- Marche et arrêt automatique du téléviseur 18

REGLAGE DES AUTRES OPTIONS

- Choix de la langue 19
- Utilisation de Mode Jeu 19
- Réglage du mode d'écran bleu / Sélection de mélodie 19
- Utilisation de la fonction d'économie d'énergie 20
- Sélection de la source 20
- Modification du nom d'une source d'entrée 20

UTILISATION DE LA FONCTION TELETEXTE

- Décodeur télétexte 21
- Affichage des informations Télétexte 21
- Sélection d'une page télétexte spécifique 22
- Utilisation du système Fastext pour sélectionner une page télétexte 22

REGLAGE DU PC

- Paramétrage du logiciel PC (Basé sur Windows XP) 23
- Modes d'affichage 23
- Sélection du PC 24

RECOMMANDATIONS D'UTILISATION

- Utilisation du verrouillage Kensington antivol 25
- Résolution des problèmes avant de contacter le personnel qualifié pour le dépannage 25
- Spécifications techniques et environnementales 26



Symboles



Appuyer



Important



Remarque

Bouton d'accès rapide

Liste de pièces

Veillez vous assurer que les composants suivants sont bien inclus avec votre téléviseur LCD.
Le cas échéant, contactez votre revendeur.



Télécommande et batteries (AAA x 2)



Cordon d'alimentation



Panneau inférieur



M4 X L16

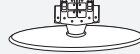

Socle



Chiffon de nettoyage

♦ Instructions d'utilisation ♦ Carte de garantie ♦ Carte réseau de service ♦ Guide de sécurité ♦ Cartes d'enregistrement

- Carte de garantie / Carte réseau de service / Guide de sécurité / Cartes d'enregistrement (N'est pas disponible dans toutes les agences).
- Selon le modèle, il se peut que le socle et les vis ne soient pas inclus.

Installation du support

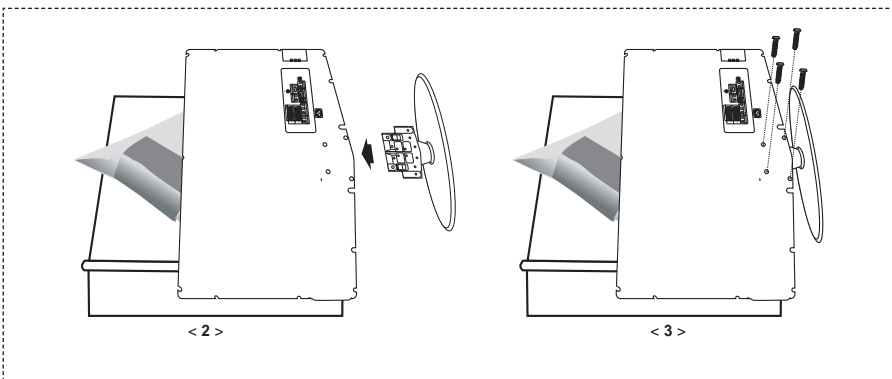

1. Placez la télévision face posée sur un chiffon doux ou un coussin sur une table.
2. Insérez le socle dans le trou situé sous le téléviseur.
3. Insérez la vis dans le trou indiqué et serrez-la.
 - Le socle est installé pour les modèles dont la taille de l'écran est de 40 pouces ou plus.

Installation du kit de montage mural

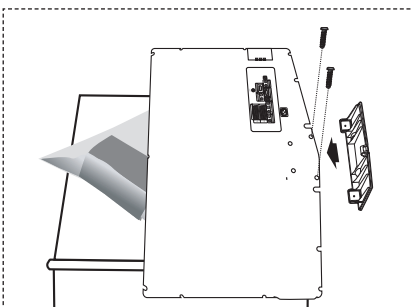

Les accessoires de montage mural (vendus séparément) vous permettent de fixer votre téléviseur au mur. Pour plus d'informations sur l'installation du kit de montage mural, reportez-vous aux instructions fournies avec les composants du kit.

Faites appel à un technicien pour obtenir de l'assistance lors de l'installation du support mural.

Samsung Electronics n'est pas responsable de tout dommage au produit ou toute blessure sur vous-même ou une autre personne si vous choisissez d'installer le téléviseur vous-même.

- Enlevez le support, bouchez l'orifice de la base et fermez à l'aide de deux vis.

Présentation du panneau de commande

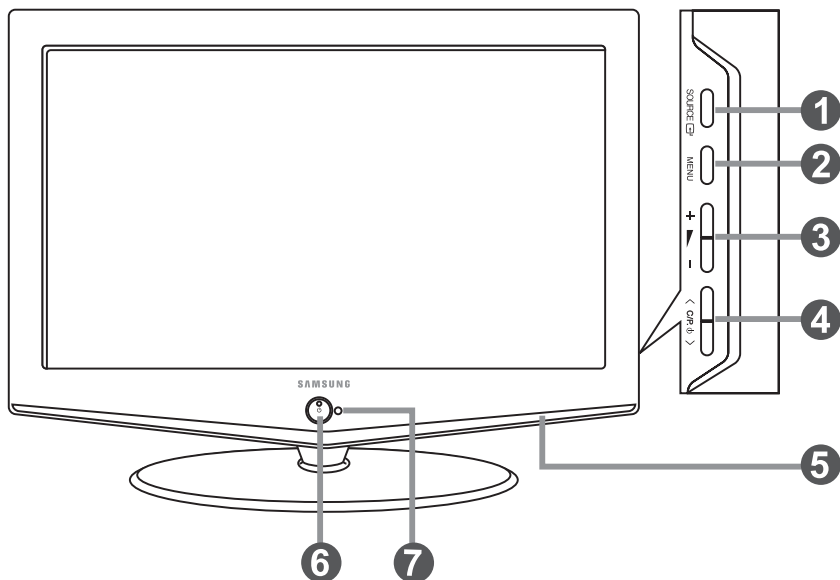

➤ La couleur et la forme du produit peuvent varier en fonction du modèle.



1 SOURCE

Bascule entre toutes les sources d'entrée disponibles. (TV, Ext.1, Ext.2, AV, S-Vidéo, Composant, PC, HDMI). Dans le menu à l'écran, utilisez ce bouton de la même manière que le bouton **ENTER**  de la télécommande.

2 MENU



Appuyez sur ce bouton pour afficher le menu des fonctions de votre téléviseur.

3 + -

Appuyez pour diminuer ou augmenter le volume. Dans le menu à l'écran, utilisez les boutons +  - de la même manière que les boutons  et  de la télécommande.

4 < C/P. >

Pour changer de canal. Dans le menu à l'écran, utilisez les boutons

< C/P. > de la même manière que les boutons  et  de la télécommande.

(Vous pouvez allumer votre téléviseur sans votre télécommande à l'aide de ces boutons.)

5 Enceintes

6 (Alimentation)

Appuyez sur ce bouton pour allumer ou éteindre le téléviseur.

Voyant d'alimentation

Clignote puis s'arrête lorsque le téléviseur est allumé. S'allume en mode Veille.

7 Capteur de la télécommande

Dirigez la télécommande vers ce point du téléviseur.

Présentation du panneau de branchement

[Prises du panneau arrière]
(32 pouce / 37 pouce / 40 pouce)

[Prises du panneau latéral]
(Le modèle 26 pouce n'est pas équipé
de prises de panneau latéral.)

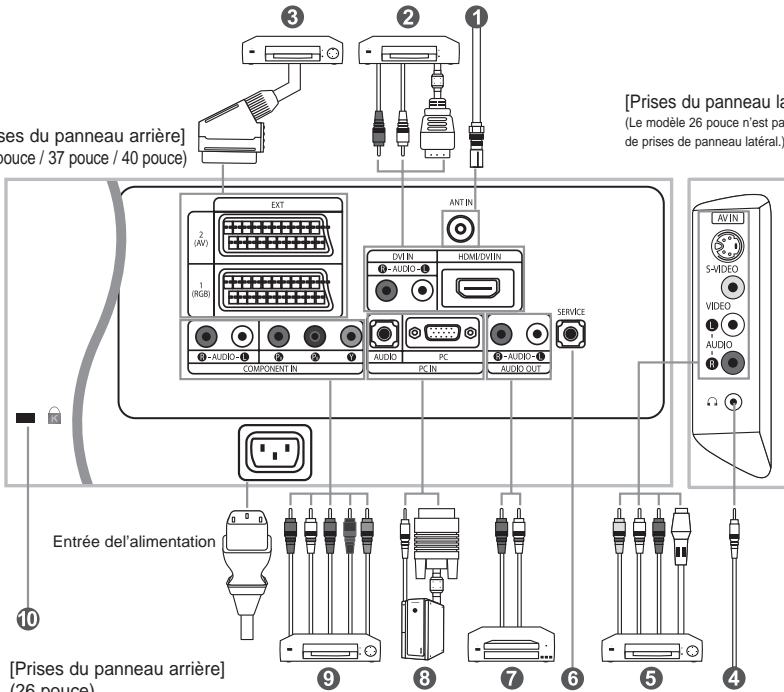

[Prises du panneau arrière]
(26 pouce)

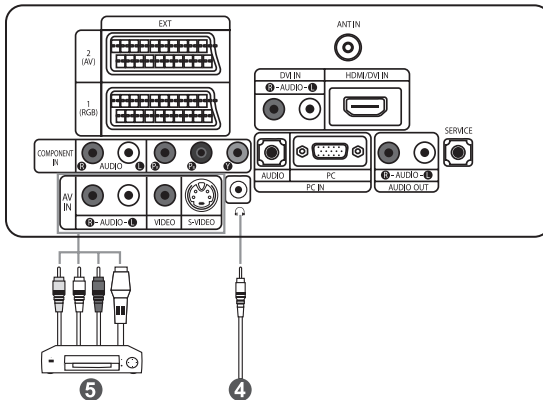

- Lorsque vous raccordez un appareil externe au téléviseur, assurez-vous que l'appareil est arrêté.
- Lorsque vous connectez un périphérique externe, faites correspondre les couleurs du terminal de connexion et du câble.

1 **Branchement à un réseau de télévision câblé ou hertzien**

Afin d'afficher correctement les canaux de télévision, un signal doit être reçu par le téléviseur/moniteur depuis l'une des sources suivantes:

- Une antenne extérieure / Un réseau de télévision câblée / Un réseau satellite

2 **Branchement HDMI/DVI**

- Prend en charge les connexions entre des périphériques audio/vidéo compatibles HDMI (boîtiers décodeurs, lecteurs DVD, récepteurs AV et moniteurs).

- Aucune connexion audio supplémentaire n'est requise pour une connexion HDMI - HDMI.

➤ Qu'est-ce que HDMI ?

- "High Definition Multimedia interface" permet la transmission de données vidéo numériques haute définition et plusieurs canaux de son numérique (5 canaux).

- La borne HDMI/DVI gère les connexions DVI vers un périphérique étendu avec le câble approprié (non fourni).

- La différence entre HDMI et DVI est que le périphérique HDMI est plus petit, est équipé de la fonction de codage HDCP (High Bandwidth Digital Copy Protection), et gère le son numérique multicanal.

➤ Utilisez le câble DVI vers HDMI ou le raccord DVI-HDMI pour cette connexion, et le terminal "R - AUDIO - L" DVI pour la sortie audio.

- Lorsque vous connectez ce produit à un décodeur, un lecteur DVD, une console de jeu, etc. via HDMI ou DVI, veillez à le définir dans un mode compatible avec une sortie vidéo, comme illustré dans le tableau ci-dessous.

Dans le cas contraire, vous risquez une distorsion, rupture ou absence d'image.

➤ Modes pris en charge pour DVI ou HDMI

	480i	480p	576i	576p	720p	1080i
50Hz	X	O	X	O	O	O
60Hz	X	O	X	X	O	O
Composant	O	O	O	O	O	O

- N'essayez pas de relier le connecteur HDMI/DVI à un PC ou une carte graphique pour ordinateur portable.

(Cela afficherait un écran vide)

3 **Branchement d'un boîtier décodeur, d'un magnétoscope ou d'un lecteur DVD**

- Connectez le câble SCART (en option) du magnétoscope ou du lecteur DVD au connecteur SCART de ces appareils.

- Si vous souhaitez brancher en même temps le boîtier décodeur et le magnétoscope (ou lecteur de DVD), branchez ces appareils ensemble puis connectez le magnétoscope (ou le lecteur de DVD) à votre poste.

5 **Branchement de périphériques audio/vidéo externes**

- Connectez le câble RCA (en option) ou S-VIDEO (en option) à un périphérique A/V externe approprié tel qu'un magnétoscope, un lecteur DVD ou un caméscope.

- Connectez les câbles audio RCA (en option) au connecteur "R - AUDIO - L" situé à l'arrière de votre poste et aux connecteurs de sortie audio correspondants sur le périphérique A/V.

- Vous pouvez brancher un casque à la prise casque () située à l'arrière du téléviseur/moniteur. Lorsque le casque est branché, les haut parleurs intégrés n'émettent plus de son.

6 **MAINTENANCE**

- Connexion de maintenance pour ingénieur de maintenance qualifié.

7 **Connexion de périphériques audio**

- Branchez les câbles audio RCA au connecteur "R - AUDIO - L" situé à l'arrière de votre poste et aux connecteurs d'entrée audio correspondants sur le système de cinéma à domicile avec amplificateur ou lecteur DVD.

8 **Branchement Ordinateur**

- Connectez le câble D-Sub (en option) au connecteur "PC (PC IN)" situé à l'arrière de votre poste et à la carte vidéo de votre ordinateur.

- Connectez le câble audio stéréo (en option) au connecteur "AUDIO (PC IN)" situé à l'arrière de votre poste et au connecteur "Audio Out" de la carte son de votre ordinateur.

9 **Branchement des périphériques composants (moniteur/lecteur DVD)**

- Connectez les câbles vidéo composante (en option) au connecteur composante ("Pr", "Pb", "Y") situé à l'arrière de votre poste et aux connecteurs de sortie vidéo composante correspondants sur le DTV/lecteur DVD.

- Si vous souhaitez brancher en même temps le boîtier décodeur et le moniteur (ou le lecteur DVD), branchez ces appareils ensemble puis connectez le moniteur (ou le lecteur DVD) au connecteur composante ("Pr", "Pb", "Y") sur votre poste.

- Les connecteurs Y, Pb et Pr des périphériques composants (moniteur ou lecteur DVD) sont parfois appelés Y, B-Y et RY ou Y, Cb et Cr.

- Connectez les câbles audio RCA (en option) au connecteur "R - AUDIO - L" situé à l'arrière de votre poste et aux connecteurs de sortie audio correspondants sur le moniteur ou le lecteur DVD.

- Ce téléviseur LCD affiche une image optimale en mode 720p.

- Ce téléviseur LCD affiche une résolution d'image optimale en mode 1080i.

10 **Verrou Kensington**

- Le verrou Kensington (en option) est un dispositif utilisé pour fixer physiquement le système dans le cas d'une utilisation dans un endroit public.

- Pour utiliser un dispositif de verrouillage, contactez le revendeur de votre téléviseur.

- L'emplacement du "verrou Kensington" peut varier en fonction du modèle.

Présentation de la télécommande

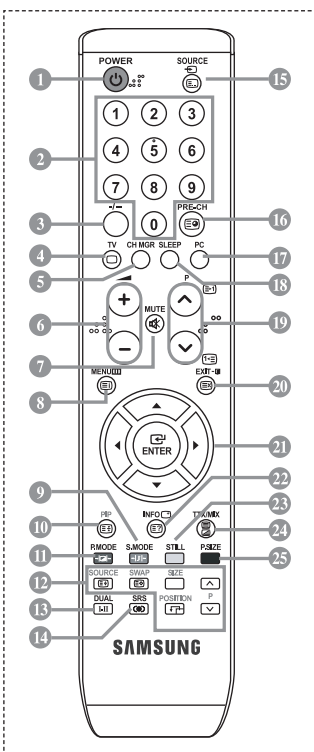

- 1 Bouton veille du téléviseur
 - 2 Boutons numériques d'accès direct aux chaînes Sélection des effets visuels
 - 3 Sélection de canaux à 1 ou 2 chiffres
 - 4 Permet d'accéder directement au mode TV
 - 5 Il affiche "Gestionnaire de Chaînes" à l'écran.
 - 6 Augmenter le volume
Réduire le volume
 - 7 Arrêt temporaire du son
 - 8 Affichage des menus et confirmation des modifications
 - 9 Sélection du mode audio
 - 10 Marche/Arrêt Image dans image (PIP)
 - 11 Sélection des effets visuels
 - 12 **FONCTIONS PIP**
SOURCE: Sélection de la source d'entrée
SWAP: Fait passer de l'image principale à l'image secondaire, et inversement.
SIZE: Sélection format PIP
POSITION: Sélection position PIP
P(▲): Chaîne suivante
P(▼): Chaîne précédente
 - 13 Sélection des effets sonores
 - 14 Sélection SRS TSXT
 - 15 Sélection de la source d'entrée
 - 16 Canal précédent
 - 17 Permet d'accéder directement au mode PC.
 - 18 Arrêt automatique
 - 19 P(▲): Chaîne suivante
P(▼): Chaîne précédente
 - 20 Permet de quitter le menu à l'écran
 - 21 Déplacement du curseur dans le menu
 - 22 Affiche les informations sur la diffusion en cours
 - 23 Gel de l'image
 - 25 Sélection de la taille de l'image
- ### Fonctions télétexte
- 4 Sortir du Télétexte
 - 6 Index Télétexte
 - 10 Pause Télétexte
 - 12 SOURCE: Sélection de la taille de Télétexte
 - 12 SWAP: Mémorisation Télétexte
 - 15 Sélection du mode Télétexte (LISTE/FLOF)
 - 16 Page secondaire Télétexte
 - 19 P(▲): Page Télétexte suivante
P(▼): Page Télétexte précédente
 - 20 Annulation du Télétexte
 - 22 Affichage du Télétexte
 - 24 Vous pouvez également sélectionner Teletext, Double, ou Mix.
 - 9 11 23 25 Sélection de sujets Fastext

- Une lumière intense peut affecter le bon fonctionnement de la télécommande.
- Ceci est une télécommande spéciale destinée aux malvoyants. Elle dispose de points Braille sur les boutons Power, Channel et Volume.

Installation des piles dans la télécommande

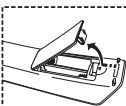

1. Soulevez le panneau à l'arrière de la télécommande, comme illustré.

2. Placez deux piles AAA.

- Assurez-vous de faire correspondre les pôles "+" et "-" des piles avec le schéma situé à l'intérieur du compartiment.

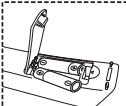

3. Remplacez le couvercle.

- Retirez les piles et stockez-les dans un endroit frais et sec si vous n'utilisez pas la télécommande pendant longtemps. La télécommande peut être utilisée jusqu'à environ 7 mètres de la télévision. (Pour une utilisation type de la télévision, les piles durent environ un an.)

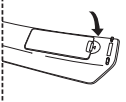







➤ **Si la télécommande ne fonctionne pas, vérifiez ce qui suit :**

1. La télévision est-elle allumée?
2. Les pôles (+ / -) des piles sont-ils inversés?
3. Les piles sont-elles usagées?
4. Y a-t-il une coupure d'alimentation ou le cordon d'alimentation est-il débranché ?
5. Y a-t-il une lampe fluorescente ou un néon à proximité?



Mise en marche et arrêt

Le câble relié au secteur est fixé à l'arrière du téléviseur/moniteur.

1. Relier le câble principal à la prise appropriée.
 - L'indicateur de veille situé à l'avant du téléviseur s'allume.
2. Appuyez sur le bouton  à l'avant du téléviseur.
 - Vous pouvez également appuyer sur le bouton **POWER**  ou le bouton **TV**  de la télécommande pour allumer le téléviseur.
 - Le dernier programme que vous avez regardé est automatiquement re-sélectionné.
3. Appuyez sur les boutons numériques (**0-9**) ou sur les boutons canal  de la télécommande, ou sur le bouton **< C/R >**  situé sur la droite du téléviseur.
 - Lorsque vous allumez le téléviseur pour la première fois, vous devrez choisir la langue dans laquelle vous souhaitez que les menus s'affichent.
4. Pour éteindre votre téléviseur, appuyez de nouveau sur le bouton **POWER** .

Mode de mise en veille de votre télévision

















Ce mode permet de réduire la consommation électrique. Le mode veille peut être utile lorsque vous souhaitez éteindre temporairement (pendant un repas par exemple).

1. Appuyez sur le bouton **POWER**  de la télécommande.
 - L'écran s'éteint et un indicateur de veille rouge s'allume à l'avant de votre téléviseur.
2. Pour mettre votre téléviseur sous tension, appuyez simplement sur le bouton **POWER** , les boutons numériques (**0-9**) ou le bouton channel up/down  de la télécommande.
 - Ne laissez pas le téléviseur/moniteur en mode attente pendant de longues périodes (lorsque vous êtes en vacances par exemple). Il est conseillé de débrancher le téléviseur du secteur et de l'antenne.

Plug & Play



Lorsque le téléviseur est allumé pour la première fois, plusieurs réglages de base sont à faire l'un après l'autre. Ils vous sont automatiquement présentés. Les réglages suivants sont disponibles.

1. Appuyez sur le bouton **POWER**  de la télécommande. Le message "Start Plug & Play." s'affiche lorsque "OK" est sélectionné.
2. Sélectionnez la langue appropriée à l'aide de la touche  ou . Appuyez sur le bouton **ENTER**  pour confirmer votre choix.
3. Le message "Vérifier l'entrée de l'antenne.", la touche "OK" est alors sélectionnée. Appuyez sur le bouton **ENTER** .
 - Vérifiez que le câble de l'antenne est correctement branché.
4. Sélectionnez la pays appropriée à l'aide de la touche  ou . Appuyez sur le bouton **ENTER**  pour confirmer votre choix.
5. Le menu "Mémoire Auto" s'affiche. La commande "Démarrer" est sélectionnée. Appuyez sur le bouton **ENTER** .
 - La recherche des chaînes débute et s'arrête automatiquement. Lorsque toutes les chaînes disponibles ont été enregistrées, le menu "Réglage Horloge" s'affiche.
 - Appuyez sur le bouton **ENTER**  à tout moment pour interrompre le processus de mémorisation.
6. Appuyez sur le bouton **ENTER** .
 - Sélectionnez l'heure ou les minutes à l'aide de la touche  ou .
 - Validez l'heure ou les minutes à l'aide de la touche  ou .
 - Vous pouvez également régler les heures et les minutes en appuyant sur les touches numériques de la télécommande.
7. Appuyez sur le bouton **ENTER**  pour confirmer votre choix.

- **Langue:** Sélectionnez votre langue.
- **Pays:** Sélectionnez votre pays.
- **Mémoire Auto:** Recherche et mémorise automatiquement les chaînes disponibles dans la zone locale.
- **Réglage Horloge:** Règle l'heure de l'horloge du téléviseur selon l'heure actuelle.



Pour réinitialiser cette fonction...

1. Appuyez sur le bouton **MENU** pour afficher le menu. Appuyez sur le bouton ▲ ou ▼ pour sélectionner "Configuration", puis sur la touche **ENTER**.
2. Appuyez de nouveau sur le bouton **ENTER** pour sélectionner "Plug & Play".
3. Le message de démarrage du mode Plug & Play s'affiche.

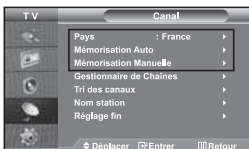

- Mémorisation automatique des chaînes

- Mémorisation manuelle des chaînes

Mémorisation automatique des chaînes

Vous pouvez chercher les plages de fréquences disponibles par balayage (leur disponibilité dépend de votre pays). Il est possible que les numéros de programmes alloués automatiquement ne correspondent pas aux numéros de programmes souhaités ou actuels. Vous pouvez toutefois organiser les numéros manuellement et effacer les chaînes que vous ne souhaitez pas regarder.

1. Appuyez sur le bouton **MENU** pour afficher le menu. Appuyez sur le bouton ▲ ou ▼ pour sélectionner "Canal", puis sur la touche **ENTER**.
2. Appuyez sur le bouton **ENTER** pour sélectionner "Pays".
3. Sélectionnez la pays appropriée à l'aide de la touche ▲ ou ▼. Appuyez sur le bouton **ENTER** pour confirmer votre choix.
4. Appuyez sur le bouton ▲ ou ▼ pour sélectionner "Mémorisation Auto", puis sur la touche **ENTER**.
5. Appuyez sur le bouton **ENTER**.
 - Le téléviseur commence la mémorisation de toutes les chaînes disponibles.
 - Appuyez sur le bouton **ENTER** à tout moment pour interrompre le processus de mémorisation et retourner au menu "Canal".
6. Lorsque toutes les chaînes disponibles ont été enregistrées, le menu "Tri des canaux" s'affiche.

Mémorisation manuelle des chaînes

Vous pouvez mémoriser jusqu'à 100 chaînes, y compris celles reçues via les réseaux câblés. Lors de la mémorisation manuelle des chaînes, vous pouvez choisir :

- ◆ De mémoriser ou non chaque chaîne trouvée.
- ◆ Le numéro du programme qui vous servira à identifier chaque chaîne mémorisée.

1. Appuyez sur le bouton **MENU** pour afficher le menu. Appuyez sur le bouton ▲ ou ▼ pour sélectionner "Canal", puis sur la touche **ENTER**.
2. Appuyez sur le bouton ▲ ou ▼ pour sélectionner "Mémorisation Manuelle", puis sur la touche **ENTER**.
3. Appuyez sur le bouton **ENTER** pour sélectionner "Programme".
4. Pour attribuer un numéro de programme à un canal, vous pouvez trouver le chiffre correspondant en appuyant sur le bouton ▲ ou ▼ puis appuyez sur le bouton **ENTER**.
 - Vous pouvez également afficher un programme en appuyant sur les boutons numériques de la télécommande.
5. Appuyez sur le bouton ▲ ou ▼ pour sélectionner "Système de Couleur", puis sur la touche **ENTER**.
6. Sélectionnez les couleurs normalisées voulues en appuyant de façon répétée sur la touche ▲ ou ▼, puis sur la touche **ENTER**.

7. Appuyez sur le bouton **▲** ou **▼** pour sélectionner "Système Sonore", puis sur la touche **ENTER**.
8. Sélectionnez la norme audio voulue en appuyant de façon répétée sur la touche **▲** ou **▼**, puis sur la touche **ENTER**.
 ➤ S'il n'y a aucun son ou si le son est anormal, re-sélectionnez la norme Son requise.
9. Si vous connaissez le numéro de la chaîne à enregistrer, appuyez sur le bouton **▲** ou **▼** pour sélectionner "Canal". Appuyez sur le bouton **ENTER**.
 Sélectionnez **C** (Chaîne par voie hertzienne) ou **S** (Chaîne câblée) en appuyant sur le bouton **▲** ou **▼**. Appuyez sur la touche **▶** pour sélectionner la chaîne. Sélectionnez le numéro de votre choix en appuyant sur le bouton **▲** ou **▼** puis appuyez sur le bouton **ENTER**.
 ➤ Mode des chaînes : **P** (Mode Programme), **C** (Mode chaîne par voie hertzienne), **S** (Mode chaîne câblée)
 ➤ Vous pouvez également choisir une chaîne en appuyant sur la touche correspondante de la télécommande.
10. Si vous ne connaissez pas les numéros des chaînes, appuyez sur le bouton **▲** ou **▼** pour sélectionner "Recherche". Appuyez sur le bouton **ENTER**. Effectuez la recherche à l'aide des boutons **▲** ou **▼**, puis appuyez sur le bouton **ENTER**.
11. Appuyez sur le bouton **▲** ou **▼** pour sélectionner "Mémoriser". Appuyez sur le bouton **ENTER** pour sélectionner "OK".
12. Répétez les étapes 3 à 11 pour chaque canal à mémoriser.

<ul style="list-style-type: none"> • Programme: Sélectionne un numéro de programme pour la chaîne. • Système de Couleur: Définit la norme de couleur. • Système Sonore: Définit la norme audio. 	<ul style="list-style-type: none"> • Canal: Sélectionne une chaîne. • Recherche: Recherche la valeur de fréquence de la chaîne. • Mémoriser: Enregistre vos réglages.
---	---

Réglage de Gestionnaire de Chaînes



Réglez les chaînes selon vos préférences.

Vous pouvez aisément supprimer, ajouter ou verrouiller la chaîne de votre choix.

1. Appuyez sur le bouton **MENU** pour afficher le menu. Appuyez sur le bouton **▲** ou **▼** pour sélectionner "Canal", puis sur la touche **ENTER**.
 2. Appuyez sur le bouton **▲** ou **▼** pour sélectionner "Gestionnaire de Chaînes", puis sur la touche **ENTER**.
 3. Appuyez sur le bouton **ENTER** pour sélectionner "Gestionnaire de Chaînes".
 4. Appuyez sur le bouton **▶** pour sélectionner "☒".
 5. Appuyez sur le bouton **▲** ou **▼** pour sélectionner la chaîne à supprimer, puis appuyez sur le bouton **ENTER** pour l'annuler.
 6. Répétez les étapes 5 pour chaque chaîne à sélectionner ou à annuler.
 7. Appuyez sur le bouton **EXIT** pour quitter le menu.
- "☒" est activé lorsque "Verrouillage enfant" est défini sur "Activé".

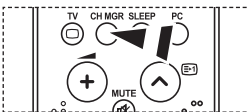

Vous pouvez sélectionner ces options en appuyant sur le bouton **CH MGR** de votre télécommande.

Activation de la sécurité enfant

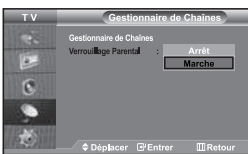

Cette fonction vous permet d'empêcher que des utilisateurs non autorisés, tels que des enfants, regardent des programmes inappropriés en désactivant la vidéo et l'audio. La sécurité enfant ne peut pas être désactivée à l'aide des boutons du panneau latéral. La télécommande étant le seul moyen de désactiver la sécurité enfant, gardez-la hors de portée des enfants.

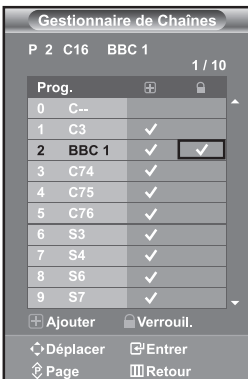

1. Appuyez sur le bouton **MENU** pour afficher le menu. Appuyez sur le bouton \blacktriangle ou \blacktriangledown pour sélectionner "Canal", puis sur la touche **ENTER**.
2. Appuyez sur le bouton \blacktriangle ou \blacktriangledown pour sélectionner "Gestionnaire de Chaînes", puis sur la touche **ENTER**.
3. Appuyez sur le bouton \blacktriangle ou \blacktriangledown pour sélectionner "Verrouillage Parental", puis sur la touche **ENTER**.
4. Appuyez sur le bouton \blacktriangle ou \blacktriangledown pour sélectionner "Marche" ou "Arrêt". Appuyez sur le bouton **ENTER**.
5. Appuyez sur le bouton \blacktriangle ou \blacktriangledown pour sélectionner "Gestionnaire de Chaînes", puis sur la touche **ENTER**.
6. Appuyez sur le bouton \blacktriangleright pour sélectionner la ligne "☑".
7. Appuyez sur le bouton \blacktriangle ou \blacktriangledown pour sélectionner les chaînes à verrouiller, puis appuyez sur le bouton **ENTER**.
8. Répétez les étapes 7 pour chaque chaîne à verrouiller ou à déverrouiller.
9. Appuyez sur le bouton **EXIT** pour quitter le menu.

➤ Sélectionnez "Marche" ou "Arrêt" dans "Verrouillage enfant" pour activer ou désactiver les chaînes sélectionnées comme "☑".

Organisation des canaux mémorisés

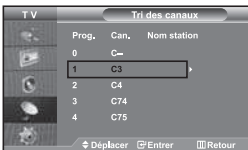

Organisation des canaux mémorisés:

- ◆ **Changer l'ordre numérique dans lequel ces chaînes ont été automatiquement mémorisées.**
- ◆ **Attribuer des numéros facilement mémorisables aux chaînes que vous regardez le plus souvent.**

1. Appuyez sur le bouton **MENU** pour afficher le menu. Appuyez sur le bouton \blacktriangle ou \blacktriangledown pour sélectionner "Canal", puis sur la touche **ENTER**.
2. Appuyez sur le bouton \blacktriangle ou \blacktriangledown pour sélectionner "Tri des canaux", puis sur la touche **ENTER**.
3. Sélectionnez le numéro de la chaîne à modifier en appuyant de façon répétée sur la touche \blacktriangle ou \blacktriangledown . Appuyez sur le bouton **ENTER**.
 - Le numéro et le nom de la chaîne sélectionnée sont basculés sur la droite.
4. Appuyez sur le bouton \blacktriangle ou \blacktriangledown pour déplacer la chaîne à l'emplacement souhaité, puis appuyez sur le bouton **ENTER**.
 - La chaîne sélectionnée est échangée avec celle mémorisée auparavant avec le numéro choisi.
5. Répétez les étapes 3 à 4 pour classer une autre chaîne.
6. Appuyez sur le bouton **EXIT** pour quitter le menu.

Attribution de noms aux canaux

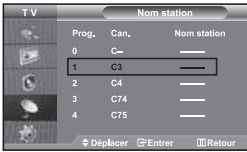

Les noms de chaînes sont attribués automatiquement lorsque les informations des chaînes sont émises. Ces noms peuvent être changés, vous autorisant à attribuer de nouveaux noms.

1. Appuyez sur le bouton **MENU** pour afficher le menu. Appuyez sur le bouton **▲** ou **▼** pour sélectionner "Canal", puis sur la touche **ENTER**.
2. Appuyez sur le bouton **▲** ou **▼** pour sélectionner "Nom station", puis sur la touche **ENTER**.
3. Si nécessaire, sélectionnez la chaîne à renommer à l'aide de la touche **▲** ou **▼**. Appuyez sur le bouton **ENTER**.
 - La barre de sélection s'affiche autour de la zone de nom.

Pour...	Alors...
Sélectionner une lettre un nombre ou un symbole	Appuyez sur le bouton ▲ ou ▼
Passer à la lettre suivante	Appuyez sur le bouton ▶
Revenir à la lettre précédente	Appuyez sur le bouton ◀
Confirmer le nom	Appuyez sur le bouton ENTER .

- Les caractères disponibles sont :
 - Les lettres de l'alphabet (A-Z) / Les nombres (0-9) / Les caractères spéciaux (-, space)
5. Repeat steps 3 to 4 for each channel to be assigned to a new name.
 6. Appuyez sur le bouton **EXIT** pour quitter le menu.

Réception nette des chaînes grâce au réglage fin

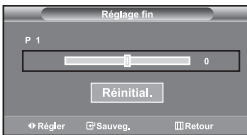

Utilisez la syntonisation précise pour régler manuellement une chaîne spécifique en vue d'une réception optimale.

1. Utilisez le pavé numérique pour sélectionner directement la chaîne à régler.
2. Appuyez sur le bouton **MENU** pour afficher le menu. Appuyez sur le bouton **▲** ou **▼** pour sélectionner "Canal", puis sur la touche **ENTER**.
3. Appuyez sur le bouton **▲** ou **▼** pour sélectionner "Réglage fin", puis sur la touche **ENTER**.
4. Appuyez sur le bouton **◀** ou **▶** pour effectuer une syntonisation précise. Appuyez sur le bouton **ENTER**.
5. Appuyez sur le bouton **EXIT** pour quitter le menu.
 - Les chaînes réglées et mémorisées sont repérées par un astérisque "*" placé à droite de leur numéro dans la bannière des chaînes. Le numéro de la chaîne devient rouge.
 - Pour réinitialiser le réglage, sélectionnez "Réinitial." à l'aide de la touche **▲** ou **▼**, puis appuyez sur la touche **ENTER**.

Modification de l'image standard

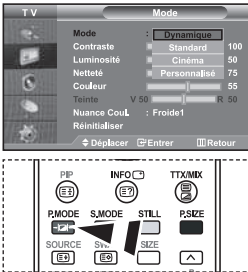

Vous pouvez également appuyer sur le bouton **P.MODE** de la télécommande pour sélectionner l'une des configurations d'image.

Vous pouvez sélectionner le type d'image qui correspond le mieux à vos exigences d'affichage.

1. Appuyez sur le bouton **MENU** pour afficher le menu. Appuyez sur le bouton **▲** ou **▼** pour sélectionner "Image", puis sur la touche **ENTER**.
2. Appuyez de nouveau sur le bouton **ENTER** pour sélectionner "Mode".
3. Appuyez de nouveau sur le bouton **ENTER** pour sélectionner "Mode".
4. Appuyez sur le bouton **▲** ou **▼** pour sélectionner l'effet visuel désiré. Appuyez sur le bouton **ENTER**.
5. Appuyez sur le bouton **EXIT** pour quitter le menu.

- **Dynamique**: Sélectionne l'affichage des images en haute définition, pour une pièce claire.
- **Standard**: Sélectionne l'affichage des images de manière optimale, pour un environnement normal.
- **Cinéma**: Sélectionne l'affichage des images dans des conditions optimales pour une pièce sombre.
- **Personnalisé**: Permet de consulter vos paramètres d'affichage favoris.
(Reportez-vous à "Réglage de l'image personnalisée")

- Le mode Image doit être réglé séparément pour chaque source d'entrée.
- Vous pouvez rétablir les paramètres d'image par défaut (usine) en appuyant sur "Réinitialiser". (Reportez-vous à "Rétablir les paramètres de réglage de l'image d'usine." page 13)

Réglage de l'image personnalisée

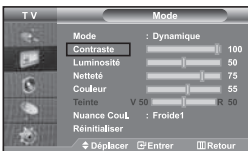

Votre téléviseur dispose de plusieurs réglages qui vous permettent de contrôler la qualité de l'image.

1. Pour sélectionner l'effet visuel souhaité, observez les instructions **1 à 4** dans la section "Modification de l'image standard".
2. Appuyez sur le bouton **▲** ou **▼** pour sélectionner un élément particulier. Appuyez sur le bouton **ENTER**.
3. Appuyez sur le bouton **◀** ou **▶** pour augmenter ou diminuer la valeur d'un élément particulier. Appuyez sur le bouton **ENTER**.
4. Appuyez sur le bouton **EXIT** pour quitter le menu.

- **Contraste**: Règle le degré de luminosité (clair/sombre) entre les objets et l'arrière-plan.
- **Luminosité**: Règle la luminosité de l'écran entier.
- **Netteté**: Règle le contour des objets afin d'augmenter ou de diminuer leur netteté.
- **Couleur**: Règle les couleurs afin de les éclaircir ou de les assombrir.
- **Teinte (NTSC uniquement)**: Ajuste la couleur des objets, les rendant plus rouges ou plus verts, pour les rendre plus naturels.

- Les valeurs configurées sont stockées en fonction du mode d'image sélectionné.
- En mode PC, seuls "Contraste", "Luminosité" et "Couleur" peuvent être réglés

Changement de la nuance couleur



Vous pouvez sélectionner la nuance de couleur qui vous convient le mieux.

1. Pour sélectionner l'effet visuel souhaité, observez les instructions **1 à 4** dans la section "Modification de l'image standard".
2. Appuyez sur le bouton **▲** ou **▼** pour sélectionner "Nuance coul.", puis sur la touche **ENTER**.
3. Appuyez sur le bouton **▲** ou **▼** pour sélectionner le paramètre de nuance de couleur désiré. Appuyez sur le bouton **ENTER**.
4. Appuyez sur le bouton **EXIT** pour quitter le menu.

- **Froide2**: Rend la température des couleurs plus bleue que le menu "Froide1".
- **Froide1**: Rend le blanc bleuâtre.
- **Normal**: Garde le blanc intact.
- **Chaud1**: Rend le blanc rougeâtre.
- **Chaud2**: Rend la température des couleurs plus rouge que le menu "Chaud1".

- Les valeurs configurées sont stockées en fonction du mode d'image sélectionné
- En mode PC, seuls "Contrast", "Brightness" et "Colour" peuvent être réglés

Rétablir les paramètres de réglage de l'image d'usine.



Vous pouvez rétablir les réglages de l'image définis par défaut en usine.

1. Pour sélectionner l'effet visuel souhaité, observez les instructions **1 à 4** dans la section "Modification de l'image standard" à la page 12.
2. Appuyez sur le bouton **▲** ou **▼** pour sélectionner "Réinitialiser", puis sur la touche **ENTER**.
3. Appuyez sur le bouton **EXIT** pour quitter le menu.
 - La fonction "Réinitialiser" réinitialise chaque mode d'image.

Changement de la taille de l'image



Vous pouvez sélectionner la taille d'image qui correspond le mieux à vos exigences d'affichage.

1. Appuyez sur le bouton **MENU** pour afficher le menu. Appuyez sur le bouton **▲** ou **▼** pour sélectionner "Image", puis sur la touche **ENTER**.
2. Appuyez sur le bouton **▲** ou **▼** pour sélectionner "Taille", puis sur la touche **ENTER**.
3. Sélectionnez l'option voulue en appuyant sur le bouton **▲** ou **▼**. Appuyez sur le bouton **ENTER**.
4. Appuyez sur le bouton **EXIT** pour quitter le menu.

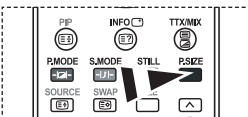

Vous pouvez également choisir ces options en appuyant sur la touche **P.SIZE** de la télécommande.

- **16/9 auto**: Ajuste automatiquement le format d'image selon le rapport d'aspect "16:9".
- **16:9**: Règle le format d'image en mode 16:9, approprié pour un DVD ou une diffusion en format large.
- **Zoom**: Agrandit l'image au format 16/9 (dans le sens vertical) à la taille de l'écran.
- **4:3**: Il s'agit du réglage par défaut pour un film sur vidéo ou une diffusion normale.

- La fonction "16/9 auto" n'est disponible que dans les modes "TV", "Ext", "Ext2", "AV" et "S-Vidéo".
- En mode PC, seuls les modes "16:9" et "4:3" peuvent être réglés.
- Sélectionnez **SIZE** à l'aide de la touche **◀** ou **▶**. Utilisez les touches **▲** ou **▼** pour monter ou descendre l'image. Après avoir sélectionné **SIZE**, utilisez les touches **▲** ou **▼** pour agrandir ou réduire le format de l'image dans le sens vertical.

Sélection du format de l'image

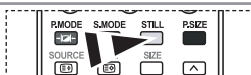

*Appuyez sur le bouton **STILL** pour transformer une image mouvante en une image fixe. Appuyez de bouton nouveau pour annuler.*

Réduction du bruit numérique



Si le signal reçu par votre téléviseur est faible, vous pouvez activer cette fonction pour réduire les parasites et les réverbérations apparaissant à l'écran.

1. Appuyez sur le bouton **MENU** pour afficher le menu. Appuyez sur le bouton **▲** ou **▼** pour sélectionner "Image", puis sur la touche **ENTER**.
2. Appuyez sur le bouton **▲** ou **▼** pour sélectionner "NR numérique", puis sur la touche **ENTER**.
3. Appuyez sur le bouton **▲** ou **▼** pour sélectionner "Marche" ou "Arrêt". Appuyez sur le bouton **ENTER**.
4. Appuyez sur le bouton **EXIT** pour quitter le menu.

DNle Démo (Digital Natural Image engine)



La nouvelle technologie de Samsung vous apporte des images plus détaillées avec une amélioration des contrastes et des blancs. Le nouvel algorithme de compensation d'images vous donne une image plus lumineuse et plus claire. La technologie DNle adaptera tous les signaux à votre vue, quels qu'ils soient. Vous pouvez apprécier l'amélioration de l'image par la technologie DNle en activant le mode "DNle Démo".

1. Appuyez sur le bouton **MENU** pour afficher le menu. Appuyez sur le bouton **▲** ou **▼** pour sélectionner "Image", puis sur la touche **ENTER**.
2. Appuyez sur le bouton **▲** ou **▼** pour sélectionner "DNle Démo", puis sur la touche **ENTER**.
3. Appuyez sur le bouton **▲** ou **▼** pour sélectionner "Marche" ou "Arrêt". Appuyez sur le bouton **ENTER**.
4. Appuyez sur le bouton **EXIT** pour quitter le menu.
 - > Ces fonctions ne sont pas disponibles en mode PC.
 - > La fonction DNle Démo est destinée à illustrer la différence avant et après application de la technologie DNle.
 - > Par défaut, le produit affiche les images en mode DNle.

Affichage de l'Image dans l'image (PIP)



Vous pouvez afficher une image secondaire dans l'image principale du programme télévisé ou de l'entrée vidéo. De cette manière, vous pouvez regarder le programme télévisé ou l'entrée vidéo depuis n'importe quel équipement branché tout en regardant l'image principale.

1. Appuyez sur le bouton **MENU** pour afficher le menu. Appuyez sur le bouton **▲** ou **▼** pour sélectionner "Image", puis sur la touche **ENTER**.
2. Appuyez sur le bouton **▲** ou **▼** pour sélectionner "PIP", puis sur la touche **ENTER**.
3. Appuyez sur le bouton **ENTER**. Appuyez sur le bouton **▲** ou **▼** pour sélectionner "Marche", puis sur la touche **ENTER**.
 - > Si la fonction PIP est activée, la taille de l'image principale est définie sur "16:9".
4. Appuyez sur le bouton **▲** ou **▼** pour sélectionner "Source", puis sur la touche **ENTER**. Sélectionnez la Source de l'image secondaire en appuyant sur le bouton **▲** ou **▼** puis appuyez sur le bouton **ENTER**.
 - > L'image secondaire peut provenir de différentes sources, selon le réglage de l'image principale.
5. Appuyez sur le bouton **▲** ou **▼** pour sélectionner "Intervertir". Pour intervertir l'image principale et l'image secondaire, sélectionnez l'option "Intervertir", puis appuyez sur le bouton **ENTER**.
 - > L'image principale et l'image secondaire permutent.
 - > Si l'image principale est en mode "PC", l'option "Intervertir" n'est pas accessible.
6. Appuyez sur le bouton **▲** ou **▼** pour sélectionner le paramètre "Taille" de l'image secondaire puis appuyez sur le bouton **ENTER**. Sélectionnez la taille de l'image secondaire à l'aide du bouton **▲** ou **▼**, puis appuyez sur le bouton **ENTER**.
 - > Si l'image principale est en mode "PC", l'option "Taille" n'est pas accessible.
7. Appuyez sur le bouton **▲** ou **▼** pour sélectionner "Position", puis sur la touche **ENTER**. Sélectionnez la Source de l'image secondaire en appuyant sur le bouton **▲** ou **▼** puis appuyez sur le bouton **ENTER**.
8. Appuyez sur le bouton **▲** ou **▼** pour sélectionner "Programme", puis sur la touche **ENTER**. Vous pouvez sélectionner le canal que vous souhaitez voir en image secondaire en appuyant sur le bouton **▲** ou **▼**. Appuyez sur le bouton **ENTER**.
 - > Le "Programme" peut être actif lorsque l'image secondaire est définie sur TV.

Appuyez plusieurs fois sur le bouton **PIP** de la télécommande pour activer ou désactiver le mode "PIP".

9. Appuyez sur le bouton **EXIT** pour quitter le menu.

➤ Il est possible que l'image affichée dans la fenêtre PIP soit légèrement déformée lorsque vous utilisez la fenêtre principale pour diffuser un jeu vidéo ou du karaoké.

- **Source**: Permet de sélectionner la source de l'image secondaire.
- **Intervertir**: Pour faire alterner l'image principale et l'image secondaire.
- **Taille**: permet de sélectionner la taille de l'image secondaire.
- **Position**: Permet de déplacer l'image secondaire.
- **Programme**: Permet de déplacer l'image secondaire.

➤ Paramètres PIP (O: PIP activé, X: PIP désactivé)

Principal	Secondaire	TV	Ext.1	Ext.2	AV	S-Vidéo	Composant	PC	HDMI
TV	X	X	X	X	X	X	X	X	O
Ext.1	X	X	X	X	X	X	X	X	O
Ext.2	X	X	X	X	X	X	X	X	O
AV	X	X	X	X	X	X	X	X	O
S-Vidéo	X	X	X	X	X	X	X	X	O
Composant	X	X	X	X	X	X	X	X	O
PC	O	O	O	O	O	X	X	X	X
HDMI	O	O	O	O	O	O	O	X	X

Changement de la norme Son



Vous pouvez sélectionner le type d'effet sonore souhaité lorsque vous regardez un programme donné.

1. Appuyez sur le bouton **MENU** pour afficher le menu. Appuyez sur le bouton **▲** ou **▼** pour sélectionner "Son", puis sur la touche **ENTER**.
2. Appuyez de nouveau sur le bouton **ENTER** pour sélectionner "Mode".
3. Sélectionnez l'effet sonore voulu en appuyant de façon répétée sur la touche **▲** ou **▼**, puis sur la touche **ENTER**.
4. Appuyez sur le bouton **EXIT** pour quitter le menu.

- **Standard**: Sélectionne le mode audio normal.
 - **Musique**: Privilégie la musique par rapport à la voix.
 - **Cinéma**: Fournit un son riche et vif pour les films.
 - **Parole**: Privilégie la voix par rapport aux autres sons.
 - **Personnalisé**: Sélectionne vos réglages audio personnalisés.
- (Reportez-vous à "Réglage des paramètres du son")

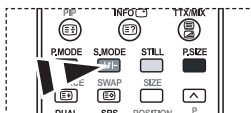

Vous pouvez également sélectionner ces options en appuyant simplement sur le bouton **S.MODE** de la télécommande.

Réglage des paramètres du son



Les paramètres du son peuvent être réglés selon vos préférences personnelles.

1. Appuyez sur le bouton **MENU** pour afficher le menu. Appuyez sur le bouton **▲** ou **▼** pour sélectionner "Son", puis sur la touche **ENTER**.
2. Appuyez sur le bouton **▲** ou **▼** pour sélectionner "Égaliseur", puis sur la touche **ENTER**.
3. Appuyez sur le bouton **◀** ou **▶** pour sélectionner un élément particulier. Appuyez sur le bouton **ENTER**.
4. Appuyez sur le bouton **▲** ou **▼** pour effectuer le réglage souhaité. Appuyez sur le bouton **ENTER**.
5. Appuyez sur le bouton **EXIT** pour quitter le menu.

➤ Si vous modifiez ces paramètres, le mode audio bascule automatiquement sur "Personnalisé".

Paramétrage de la technologie TruSurround XT (SRS TSXT)



La technologie TruSurround XT est une technologie SRS brevetée qui répond au problème de lecture des contenus multicanaux 5.1 sur deux haut-parleurs. La technologie TruSurround garantit un son surround virtuel d'une exceptionnelle qualité sur tout système de lecture à deux haut-parleurs, dont les haut-parleurs du téléviseur. Cette technologie est entièrement compatible avec tous les formats multicanaux.

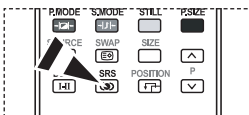

Vous pouvez également paramétrer ces options en appuyant sur la touche **SRS** de la télécommande.

1. Appuyez sur le bouton **MENU** pour afficher le menu. Appuyez sur le bouton **▲** ou **▼** pour sélectionner "Son", puis sur la touche **ENTER**.
2. Appuyez sur le bouton **▲** ou **▼** pour sélectionner "SRS TSXT", puis sur la touche **ENTER**.
3. Appuyez sur le bouton **▲** ou **▼** pour sélectionner "Marche" ou "Arrêt". Appuyez sur le bouton **ENTER**.
4. Appuyez sur le bouton **EXIT** pour quitter le menu.



TruSurround XT, SRS et le symbole sont des marques de SRS Labs, Inc. La technologie TruSurround XT est intégrée sous licence de SRS Labs, Inc.

Réglage automatique du volume



Chaque station de radiodiffusion possède ses propres conditions d'émission de signal. Il vous faut alors régler le volume à chaque fois que vous changez de chaîne. Cette fonction vous permet de régler automatiquement le volume de la chaîne désirée en réduisant la puissance sonore lorsque le signal de modulation est élevé ou en augmentant la puissance sonore lorsque le signal de modulation est faible.

1. Appuyez sur le bouton **MENU** pour afficher le menu. Appuyez sur le bouton **▲** ou **▼** pour sélectionner "Son", puis sur la touche **ENTER**.
2. Appuyez sur le bouton **▲** ou **▼** pour sélectionner "Volume auto", puis sur la touche **ENTER**.
3. Appuyez sur le bouton **▲** ou **▼** pour sélectionner "Marche" ou "Arrêt". Appuyez sur le bouton **ENTER**.
4. Appuyez sur le bouton **EXIT** pour quitter le menu.

Sélection du mode Silence Int.



Pour écouter le son sur des haut-parleurs différents, supprimez l'amplificateur interne.

1. Appuyez sur le bouton **MENU** pour afficher le menu. Appuyez sur le bouton **▲** ou **▼** pour sélectionner "Son", puis sur la touche **ENTER**.
2. Appuyez sur le bouton **▲** ou **▼** pour sélectionner "Silence Int.", puis sur la touche **ENTER**.
3. Appuyez sur le bouton **▲** ou **▼** pour sélectionner "Marche" ou "Arrêt". Appuyez sur le bouton **ENTER**.
4. Appuyez sur le bouton **EXIT** pour quitter le menu.

➤ Si le mode "Silence Int." est sur "Marche", vous ne pouvez pas régler les menus Sound (Son), à l'exception de Sound Select "Sélection du son" (en mode PIP).

Ecoute du son accompagnant l'image secondaire



Lorsque la fonction PIP est activée, vous pouvez écouter le son accompagnant l'image secondaire.

1. Appuyez sur le bouton **MENU** pour afficher le menu. Appuyez sur le bouton **▲** ou **▼** pour sélectionner "Son", puis sur la touche **ENTER**.
2. Appuyez sur le bouton **▲** ou **▼** pour sélectionner "Sélection du son", puis sur la touche **ENTER**.
3. Appuyez sur le bouton **▲** ou **▼** pour sélectionner "Secondaire". Appuyez sur le bouton **ENTER**.
4. Appuyez sur le bouton **EXIT** pour quitter le menu.

- **Principal**: Permet d'écouter le son accompagnant l'image principale.
- **Secondaire**: Permet d'écouter le son accompagnant l'image secondaire.

➤ Vous pouvez sélectionner cette option lorsque la fonction "PIP" est activée "Marche".

Rétablir les paramètres de son par défaut

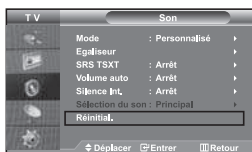

Si le mode Jeu est activé, la fonction Réinitialiser le son est disponible. Sélectionner la fonction Réinitialiser après avoir réglé l'égaliseur rétablit ses paramètres par défaut.

1. Appuyez sur le bouton **MENU** pour afficher le menu. Appuyez sur le bouton **▲** ou **▼** pour sélectionner "Son", puis sur la touche **ENTER**.
 2. Appuyez sur le bouton **▲** ou **▼** pour sélectionner "Réinitial.", puis sur la touche **ENTER**.
 3. Appuyez sur le bouton **EXIT** pour quitter le menu.
- Vous pouvez sélectionner cette option lorsque la fonction "Mode Jeu" est activée "Marche".

Connexion du casque



Vous pouvez connecter un casque à votre téléviseur, si vous souhaitez regarder un programme sur votre téléviseur sans déranger les autres personnes présentes dans la pièce.

- Lorsque vous insérez le jack de casque dans le port correspondant, seules les fonctions "Silence Int." et "Sélection du son" (en mode PIP) sont disponibles dans le menu Son.
- L'utilisation prolongée du casque à fort volume peut altérer votre audition.
- Aucun son n'est émis depuis les enceintes lorsque vous connectez le casque à l'appareil.

Réglage et affichage de l'heure



Vous pouvez régler l'horloge du téléviseur de telle sorte que l'heure actuelle s'affiche lorsque vous appuyez sur le bouton "INFO". Vous devez également régler l'heure si vous souhaitez utiliser les minuteries de mise sous/hors tension.

1. Appuyez sur le bouton **MENU** pour afficher le menu. Appuyez sur le bouton **▲** ou **▼** pour sélectionner "Configuration", puis sur la touche **ENTER**.
2. Appuyez sur le bouton **▲** ou **▼** pour sélectionner "Horloge", puis sur la touche **ENTER**.
3. Appuyez sur le bouton **ENTER** pour sélectionner "Réglage Horloge".

Pour...	Appuyez sur le...
Passer aux "Heure" ou aux "Minute"	bouton ◀ ou ▶
Réglez les "Heure" ou les "Minute"	bouton ▲ ou ▼
Appuyez sur le bouton ENTER .	

5. Appuyez sur le bouton **EXIT** pour quitter le menu.
- Si vous débranchez le cordon d'alimentation, vous devrez de nouveau régler l'horloge.
- Vous pouvez également régler les heures et les minutes en appuyant sur les touches numériques de la télécommande.

Réglage de la minuterie de mise en veille

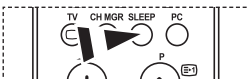

Appuyez à plusieurs reprises sur le bouton **SLEEP** de la télécommande, jusqu'à ce que l'intervalle désiré s'affiche.

Vous pouvez sélectionner une durée comprise entre 30 et 180 minutes à l'issue de laquelle le téléviseur passera automatiquement en mode veille.

1. Appuyez sur le bouton **MENU** pour afficher le menu. Appuyez sur le bouton **▲** ou **▼** pour sélectionner "Configuration", puis sur la touche **ENTER**.
2. Appuyez sur le bouton **▲** ou **▼** pour sélectionner "Horloge", puis sur la touche **ENTER**.
3. Appuyez sur le bouton **▲** ou **▼** pour sélectionner "Veille", puis sur la touche **ENTER**.
4. Appuyez plusieurs fois sur le bouton **▲** ou **▼** jusqu'à ce que l'heure désirée apparaisse. (Arrêt, 30, 60, 90, 120, 150, 180). Appuyez sur le bouton **ENTER**.
5. Appuyez sur le bouton **EXIT** pour quitter le menu.
 - Le téléviseur passe automatiquement en mode veille lorsque la minuterie atteint 0.

Marche et arrêt automatique du téléviseur



Vous pouvez activer ou désactiver la minuterie afin que :

- ◆ *Le téléviseur s'allume automatiquement et se positionne sur la chaîne de votre choix au moment que vous avez choisi.*
- ◆ *Le téléviseur s'éteint automatiquement au moment que vous avez choisi.*



➤ *La première étape consiste à régler l'horloge du téléviseur.*

1. Appuyez sur le bouton **MENU** pour afficher le menu. Appuyez sur le bouton **▲** ou **▼** pour sélectionner "Configuration", puis sur la touche **ENTER**.
2. Appuyez sur le bouton **▲** ou **▼** pour sélectionner "Horloge", puis sur la touche **ENTER**.
3. Appuyez sur le bouton **▲** ou **▼** pour sélectionner "Minuterie ON", puis sur la touche **ENTER**.
4. Appuyez sur le bouton **▲** ou **▼** pour "Heure", puis appuyez sur le bouton **▶** pour passer à l'étape suivante. Effectuez les autres paramétrages à l'aide de la même méthode que celle ci-dessus. Lorsque vous avez terminé, appuyez sur le bouton **ENTER**.
5. Appuyez sur le bouton **▲** ou **▼** pour sélectionner "Minuterie OFF", puis sur la touche **ENTER**.
6. Appuyez sur le bouton **▲** ou **▼** pour "Heure", puis appuyez sur le bouton **▶** pour passer à l'étape suivante. Effectuez les autres paramétrages à l'aide de la même méthode que celle ci-dessus. Lorsque vous avez terminé, appuyez sur le bouton **ENTER**.
7. Appuyez sur le bouton **EXIT** pour quitter le menu.
 - Vous pouvez également régler les heures et les minutes en appuyant sur les touches numériques de la télécommande.
 - Le paramètre "Activation" doit être réglé sur "Oui" pour que les minuteries fonctionnent.

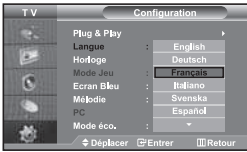
Choix de la langue





Lorsque vous utilisez le téléviseur pour la première fois, vous devez sélectionner la langue utilisée pour afficher les menus et les indications.

1. Appuyez sur le bouton **MENU** pour afficher le menu affiché à l'écran. Appuyez sur le bouton **▲** ou **▼** pour sélectionner "Configuration", puis sur la touche **ENTER** .
2. Appuyez sur le bouton **▲** ou **▼** pour sélectionner "Langue", puis sur la touche **ENTER** .
3. Sélectionnez la langue voulue en appuyant de façon répétée sur la touche **▲** ou **▼**. Appuyez sur le bouton **ENTER** .
➤ Vous pouvez choisir parmi 21 langues.
4. Appuyez sur le bouton **EXIT** pour quitter le menu.

Utilisation de Mode Jeu



Si vous connectez une console de jeu PlayStation™ ou Xbox™, vous pouvez profiter d'une expérience ludique encore plus réaliste en sélectionnant le menu Jeu.

1. Appuyez sur le bouton **MENU** pour afficher le menu. Appuyez sur le bouton **▲** ou **▼** pour sélectionner "Configuration", puis sur la touche **ENTER** .
2. Appuyez sur le bouton **▲** ou **▼** pour sélectionner "Mode Jeu", puis sur la touche **ENTER** .
3. Appuyez sur le bouton **▲** ou **▼** pour sélectionner "Marche" ou "Arrêt". Appuyez sur le bouton **ENTER** .
4. Appuyez sur le bouton **EXIT** pour quitter le menu.
 - Pour déconnecter la console de jeu et connecter un autre périphérique externe, annulez le Mode Jeu dans le menu Image.
 - Si vous affichez le menu TV dans le Mode Jeu, l'écran tremble légèrement.
 - Mode Jeu n'est pas disponible en mode TV.
 - Si le mode Jeu est activé :
 - Les modes Image et Son sont automatiquement définis sur Personnalisés. Les utilisateurs ne peuvent pas changer de mode.
 - Le mode Son du menu Son est désactivé. Réglez le son à l'aide de l'égaliseur.
 - La fonction Réinitialiser les paramètres de son est activée. Sélectionner la fonction Réinitialiser après avoir réglé l'égaliseur rétablit ses paramètres par défaut.

Réglage du mode d'écran bleu / Sélection de mélodie





Ecran Bleu:

Si aucun signal n'est reçu ou si le signal est très faible, un écran bleu remplace automatiquement l'arrière-plan de l'image parasité. Pour continuer malgré tout à afficher l'image de mauvaise qualité, vous devez "Arrêt" l'option "Ecran Bleu".

Mélodie:

Vous pouvez entendre des mélodies lorsque la télévision est allumée ou éteinte.

1. Appuyez sur le bouton **MENU** pour afficher le menu affiché à l'écran. Appuyez sur le bouton **▲** ou **▼** pour sélectionner "Configuration", puis sur la touche **ENTER** .
2. Appuyez sur le bouton **▲** ou **▼** pour sélectionner "Ecran Bleu" ou "Mélodie". Appuyez sur le bouton **ENTER** .
3. Appuyez sur le bouton **▲** ou **▼** pour sélectionner "Marche" ou "Arrêt". Appuyez sur le bouton **ENTER** .
4. Appuyez sur le bouton **EXIT** pour quitter le menu.

Utilisation de la fonction d'économie d'énergie



Cette fonction règle la luminosité du téléviseur afin de réduire la consommation d'énergie. Lorsque vous regardez la télévision le soir, réglez l'option du mode "Economie d'énergie" sur "Elevée" afin de réduire l'éblouissement ainsi que la consommation.

1. Appuyez sur le bouton **MENU** pour afficher le menu affiché à l'écran. Appuyez sur le bouton **▲** ou **▼** pour sélectionner "Configuration", puis sur la touche **ENTER**.
2. Appuyez sur le bouton **▲** ou **▼** pour sélectionner "Mode éco.", puis sur la touche **ENTER**.
3. Sélectionnez l'option souhaitée à l'aide du bouton **▲** ou **▼**: Arrêt, Bas, Moyen, Elevé. Appuyez sur le bouton **ENTER**.
4. Appuyez sur le bouton **EXIT** pour quitter le menu.

Sélection de la source



Vous pouvez sélectionner l'une des sources externes connectées aux prises d'entrée de votre téléviseur.

1. Appuyez sur le bouton **MENU** pour afficher le menu. Appuyez sur le bouton **ENTER** pour sélectionner "Entrée".
2. Appuyez de nouveau sur le bouton **ENTER** pour sélectionner "Liste source".
➤ Quand aucun périphérique externe n'est relié à votre poste, seules les options "TV", "Ext.1", "Ext.2" sont activées dans "Liste source". Les options "AV", "S-Vidéo", "Composant", "PC" et "HDMI" ne sont activées qu'en cas de connexion à votre poste.
3. Sélectionnez le périphérique requis en appuyant à plusieurs reprises sur le bouton **▲** ou **▼**. Appuyez sur le bouton **ENTER**.

Appuyez sur le bouton **SOURCE** pour sélectionner la source d'entrée requise. Le mode TV peut être sélectionné à l'aide du bouton **TV**, des boutons numériques **(0-9)** ou du bouton **P** de la télécommande. Il ne peut pas être sélectionné à l'aide du bouton **SOURCE**.

Vous pouvez sélectionner le mode PC en appuyant simplement sur le bouton PC de la télécommande.

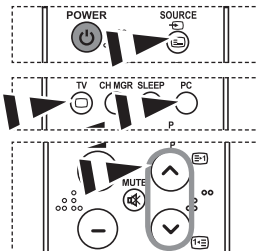

Modification du nom d'une source d'entrée



Donnez un nom aux appareils connectés aux prises d'entrée, de manière à faciliter la sélection des sources d'entrée.

1. Appuyez sur le bouton **MENU** pour afficher le menu. Appuyez sur le bouton **▲** ou **▼** pour sélectionner "Entrée".
2. Appuyez sur le bouton **▲** ou **▼** pour sélectionner "Modif. Nom", puis sur la touche **ENTER**.
3. Appuyez sur le bouton **▲** ou **▼** pour sélectionner l'appareil à modifier. Appuyez sur le bouton **ENTER**.
4. Appuyez sur le bouton **▲** ou **▼** pour sélectionner l'appareil désiré. Appuyez sur le bouton **ENTER**.
5. Appuyez sur le bouton **EXIT** pour quitter le menu.

Décodeur télétexte

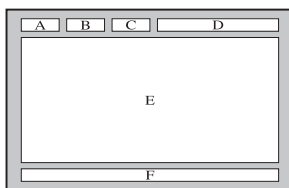

La plupart des chaînes du téléviseur possèdent des pages "télétexte" fournissant des informations telles que :

- ◆ Les horaires des programmes télévisés.
- ◆ Bulletins d'informations et prévisions météo.
- ◆ Des résultats sportifs.
- ◆ Des sous-titres pour les malentendants.

Les pages télétextes sont organisées en six catégories

Part	Table des matières
A	Numéro de la page sélectionnée.
B	Identité de la chaîne émettrice.
C	Numéro de page actuelle ou état de recherche.
D	Date et heure.
E	Texte.
F	Informations sur l'état.

Affichage des informations Télétexte

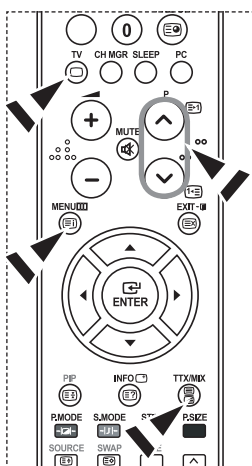

Vous pouvez afficher des informations télétexte à tout moment, mais la réception du signal doit être bonne. Dans le cas contraire:

- ◆ Des informations peuvent manquer.
- ◆ Des pages peuvent ne pas être affichées.

Pour activer le mode télétexte et afficher les informations télétexte:

1. A l'aide du bouton **P** (teletext icon) ou **P** (teletext icon) sélectionnez la chaîne fournissant le service télétexte.
2. Appuyez sur le bouton **TTX/MIX** (teletext icon) pour activer le mode Télétexte.
 - La page de sommaire s'affiche. Vous pouvez l'afficher de nouveau à tout moment en appuyant sur le bouton **MENU** (teletext icon).
3. Appuyez de nouveau sur la touche **TTX/MIX** (teletext icon).
 - La diffusion en cours affiche tour à tour "Teletext", "Double" et "Mix" à l'écran.
4. Appuyez sur le bouton **TV** (TV icon) pour quitter l'affichage de texte.
 - Si des caractères bizarres apparaissent lors de l'affichage d'un texte, vérifiez que la langue du texte est identique à celle définie dans le mode menu "Configuration". En cas de différence, sélectionnez la même langue que celle du menu "Configuration".

Sélection d'une page télétexte spécifique

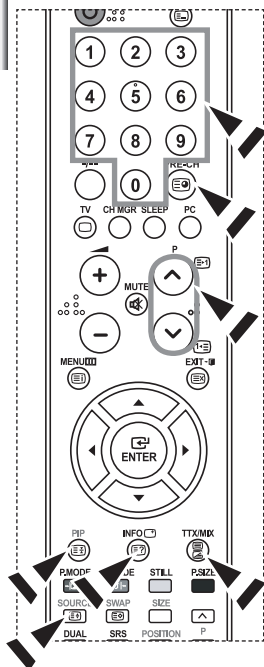

Appuyez sur les touches numériques de la télécommande pour entrer directement le numéro de page:

- Entrez le numéro de page à trois chiffres figurant dans la table des matières en appuyant sur les boutons numériques correspondants.
- Si la page sélectionnée est liée à plusieurs pages secondaires, celles-ci sont affichées par séquence. Pour figer l'affichage sur une page donnée, appuyez sur le bouton **PIP** (). Appuyez de nouveau sur le bouton **PIP** () pour reprendre.
- Utilisation des diverses options d'affichage:

Pour afficher...	Appuyez sur...
A la fois les informations télétexte et le programme normal	TTX/MIX (/)
Le texte caché (réponses de jeux par exemple)	INFO ()
L'écran normal	INFO ()
Une page secondaire, en entrant son En saisissant les 4	PRE-CH ()
La page suivante	P () ()
La page précédente	P () ()
Les lettres de taille double dans la : • Moitié supérieure de l'écran • Moitié inférieure de l'écran	SOURCE () • Une fois • Deux fois
Écran normal	• Trois fois

Utilisation du système Fasttext pour sélectionner une page télétexte

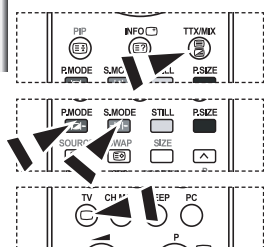

Les différents sujets inclus dans les pages du Télétexte disposent d'un code de couleur et peuvent être sélectionnés à l'aide des boutons colorés de la télécommande.

- Affichez les informations du Télétexte en appuyant sur le bouton **TTX/MIX** ().
- Appuyez sur le bouton coloré correspondant au sujet que vous voulez sélectionner ; (les sujets disponibles sont listés sur la ligne d'informations d'état).
- Appuyez sur le bouton rouge pour afficher la page précédente. Appuyez sur le bouton vert pour afficher la page suivante.
- Appuyez sur le bouton **TV** () pour quitter l'affichage de texte.

Paramétrage du logiciel PC (Basé sur Windows XP)

Les paramètres d'affichage de Windows pour un ordinateur courant sont affichés ci-dessous. Les écrans sur votre PC seront probablement différents, selon votre version de Windows et votre carte vidéo. Même si vos écrans sont différents, des informations de configuration de base identiques seront applicables dans pratiquement tous les cas. (Si ce n'est pas le cas, contactez le fabricant de votre ordinateur ou un revendeur Samsung.)



1. Cliquez sur "Control Panel" dans le menu Démarrer de Windows.
2. Lorsque vous êtes sur l'écran du panneau de configuration, cliquez sur "Appearance and Themes" et une boîte de dialogue Propriétés de l'affichage apparaît.
3. Lorsque vous êtes sur l'écran du panneau de configuration cliquez sur "Display" et une boîte de dialogue Propriétés de l'affichage apparaît.
4. Allez sur l'onglet "Settings" dans la boîte de dialogue. Propriétés de l'affichage. Réglage correct de la taille (résolution) : Optimale - 1360 X 768
Si votre boîte de dialogue des paramètres d'affichage comporte une option de fréquence verticale, la valeur correcte est "60" ou "60 Hz". Sinon cliquez sur "OK" et quittez la boîte de dialogue.

Modes d'affichage

La position et la taille de l'écran varient en fonction du type et de la résolution du moniteur du PC. Les résolutions du tableau sont recommandées (toutes les résolutions comprises dans les limites sont prises en charge).

Mode	Résolution	Fréquence horizontale (kHz)	Fréquence verticale (Hz)	Fréquence d'horloge (MHz)	Polarité (H/V)
IBM	640 x 480	31,469	59,940	25,175	- / -
	720 x 400	31,469	70,087	28,322	- / +
VESA	640 x 480	37,861	72,809	31,500	- / -
	640 x 480	37,500	75,000	31,500	- / -
	800 x 600	37,879	60,317	40,000	+ / +
	800 x 600	48,077	72,188	50,000	+ / +
	800 x 600	46,875	75,000	49,500	+ / +
	1024 x 768	48,364	60,000	65,000	- / -
	1024 x 768	56,476	70,069	75,000	- / -
	1024 x 768	60,023	75,029	78,750	+ / +
	1360 x 768	47,712	60,015	85,800	+ / +

- Le mode entrelacé n'est pas pris en charge.
- Il est possible que le téléviseur fonctionne anormalement si un format vidéo non standard est sélectionné.
- Le mode DVI ne prend pas en charge la fonction PC.
- Les modes séparé et composite modes sont pris en charge. SOG n'est pas pris en charge.

Sélection du PC



Appuyez sur le bouton **PC** situé sur la télécommande pour sélectionner le mode PC.

Réglage de base et réglage fin de l'image (Verrouillage Image) :

Le but du réglage de la qualité de l'image est d'éliminer ou de réduire le bruit parasite de l'image (défauts). Si le bruit parasite n'est pas éliminé en effectuant uniquement une syntonisation fine, réglez la fréquence du mieux que vous pouvez (approximative) puis effectuez à nouveau une syntonisation plus fine. Une fois le bruit parasite réduit, réajustez l'image pour l'aligner au centre de l'écran.

1. Présélection : Appuyez sur le bouton **PC** pour sélectionner le mode PC.
2. Appuyez sur le bouton **MENU** pour afficher le menu affiché à l'écran. Appuyez sur le bouton **▲** ou **▼** pour sélectionner "Configuration", puis sur la touche **ENTER**.
3. Appuyez sur le bouton **▲** ou **▼** pour sélectionner "PC", puis sur la touche **ENTER**.
4. Appuyez sur le bouton **ENTER** pour sélectionner "Verrouillage Image".
5. Appuyez sur le bouton **▲** ou **▼** pour sélectionner "Regl. Base" ou "Regl. Prec.", puis sur la touche **ENTER**.
6. Appuyez sur le bouton **◀** ou **▶** pour régler la qualité de l'écran. Appuyez sur le bouton **ENTER**.
7. Appuyez sur le bouton **EXIT** pour quitter le menu.

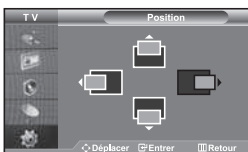

Changement de la position de l'image (Position) :

Réglez la position de l'écran du PC si elle n'est pas adaptée à l'écran du téléviseur.

1. Suivez les instructions 1 à 3 de "Réglage de base et réglage fin de l'image (Verrouillage Image)".
2. Appuyez sur le bouton **▲** ou **▼** pour sélectionner "Position", puis sur la touche **ENTER**.
3. Appuyez sur le bouton **▲** ou **▼** pour régler la position horizontale. Appuyez sur le bouton **◀** ou **▶** pour régler la position verticale. Appuyez sur le bouton **ENTER**.
4. Appuyez sur le bouton **EXIT** pour quitter le menu.

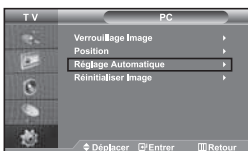

Réglage automatique de l'écran PC (Réglage Automatique) :

Le réglage automatique permet l'autoréglage de l'écran du PC par rapport au signal vidéo PC entrant. Les valeurs Regl. Prec, Regl. Base et Position sont réglées automatiquement.

1. Suivez les instructions 1 à 3 de "Réglage de base et réglage fin de l'image (Verrouillage Image)".
2. Appuyez sur le bouton **▲** ou **▼** pour sélectionner "Réglage Automatique", puis sur la touche **ENTER**.
3. Appuyez sur le bouton **EXIT** pour quitter le menu.

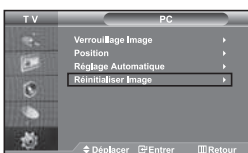

Initialisation des réglages d'image (Réinitialiser Image) :

Vous pouvez ramener tous les réglages d'image à leur valeur par défaut.

1. Suivez les instructions 1 à 3 de "Réglage de base et réglage fin de l'image (Verrouillage Image)".
2. Appuyez sur le bouton **▲** ou **▼** pour sélectionner "Réinitialiser Image", puis sur la touche **ENTER**.
3. Appuyez sur le bouton **EXIT** pour quitter le menu.

Utilisation du verrouillage Kensington antivol

Le verrou Kensington est un dispositif permettant de fixer le système lorsqu'il est utilisé dans un lieu public. Le dispositif de verrouillage doit être acheté séparément. Il se peut que l'apparence et la méthode de verrouillage soient différents de l'illustration en fonction du fabricant. Veuillez vous reporter au manuel fourni avec le verrou Kensington pour une utilisation adéquate.

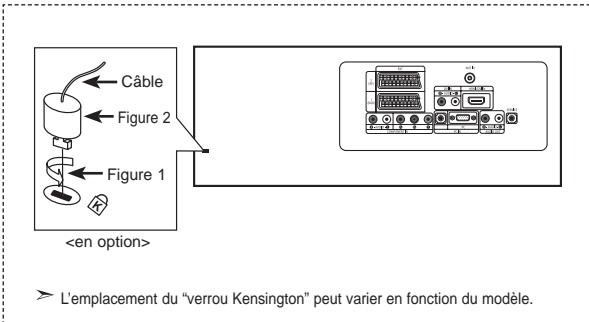

1. Kensington sur le téléviseur à écran LCD (Figure 1) et faites- le tourner dans le sens du verrouillage (Figure 2).
2. Branchez le câble du verrou Kensington.
3. Fixez le verrou Kensington sur un bureau ou un objet solide et stable.

Résolution des problèmes avant de contacter le personnel qualifié pour le dépannage

Aucune image ou aucun son	<ul style="list-style-type: none">• Vérifiez que la prise est bien branchée à une prise murale.• Assurez-vous que vous avez appuyé sur les boutons POWER à l'avant du téléviseur.• Vérifiez les paramètres de contraste et de luminosité.• Vérifiez le volume.
Image normale mais aucun son	<ul style="list-style-type: none">• Vérifiez le volume.• Vérifiez si le bouton MUTE de la télécommande a été touché.• Vérifiez que l'option "Silence Int." est désactivée.
Aucune image ou une image en noir et blanc	<ul style="list-style-type: none">• Réglez les paramètres de couleur.• Vérifiez que le système d'émission sélectionné est correct.
Interférence du son et de l'image	<ul style="list-style-type: none">• Essayez d'identifier l'appareil électrique qui perturbe le téléviseur et éloignez-le.• Branchez le téléviseur sur une autre prise.
Image neigeuse ou floue, son déformé	<ul style="list-style-type: none">• Vérifiez l'orientation, l'emplacement et les connexions de votre antenne. Cette interférence est souvent due à l'utilisation d'une antenne intérieure.
Dysfonctionnements de la télécommande	<ul style="list-style-type: none">• Remplacez les piles de la télécommande.• Nettoyez la partie supérieure de la télécommande (zone d'émission des signaux).• Vérifiez les connecteurs des piles.
Le message "Vérifier le signal du câble." s'affiche.	<ul style="list-style-type: none">• Assurez-vous que le câble de signal est bien branché au PC ou aux sources vidéo.• Assurez-vous que les sources vidéo ou le PC sont allumés.
En mode PC, le message "Mode non pris en charge" s'affiche.	<ul style="list-style-type: none">• Vérifiez la résolution maximale et la fréquence de l'adaptateur vidéo.• Comparez ces valeurs aux données des modes d'affichage.

Le panneau LCD TFT est doté de sous-pixels (3.133.440) exigeant le déploiement d'une technologie sophistiquée. Il se peut cependant que quelques pixels clairs ou foncés apparaissent sur l'écran. Ces pixels n'auront aucune incidence sur les performances du produit.

Spécifications techniques et environnementales

Modèle	LE26R71B	LE32R71B	LE40R71B/LE40R72B
Taille de l'écran (diagonale)	26 pouce	32 pouce	40 pouce
Alimentation	AC220-240V 50 Hz	AC220-240V 50 Hz	AC220-240V 50 Hz
Consommation	120 W	152 W	205 W
PC Résolution	1360 x 768 @ 60 Hz	1360 x 768 @ 60 Hz	1360 x 768 @ 60 Hz
Son			
Sortie	5 W X 2	10 W X 2	10 W X 2
Dimension (L x P x H)			
TV	675,0 x 75,0 x 475,5 mm	800,0 x 80,0 x 548,5 mm	991,5 x 87,0 x 658,5 mm
Avec support	675,0 x 215,5 x 530,0 mm	800,0 x 252,0 x 603,0 mm	991,5 x 326,0 x 713,0 mm
Poids			
Avec support	10,1 kg	14,8 kg	22,8 kg
EnvConsidérations environnementales			
Température de fonctionnement	10 °C ~ 40 °C (50 °F ~ 104 °F)	10 °C ~ 40 °C (50 °F ~ 104 °F)	10 °C ~ 40 °C (50 °F ~ 104 °F)
Humidité au cours du fonctionnement	10 % ~ 80 %, sans condensation	10 % ~ 80 %, sans condensation	10 % ~ 80 %, sans condensation
Température de stockage	-20 °C ~ 45 °C (-4 °F ~ 113 °F)	-20 °C ~ 45 °C (-4 °F ~ 113 °F)	-20 °C ~ 45 °C (-4 °F ~ 113 °F)
Humidité de stockage	5 % ~ 95 %, sans condensation	5 % ~ 95 %, sans condensation	5 % ~ 95 %, sans condensation

Modèle	LE26R72B	LE32R72B	LE37R72B	LE40R72B
Taille de l'écran (diagonale)	26 pouce	32 pouce	37 pouce	40 pouce
Alimentation	AC220-240V 50 Hz	AC220-240V 50 Hz	AC220-240V 50 Hz	AC220-240V 50 Hz
Consommation	120 W	152 W	170 W	205 W
PC Résolution	1360 x 768 @ 60 Hz	1360 x 768 @ 60 Hz	1360 x 768 @ 60 Hz	1360 x 768 @ 60 Hz
Son				
Sortie	5 W X 2	10 W X 2	10 W X 2	10 W X 2
Dimension (L x P x H)				
TV	675,0 x 75,0 x 475,5 mm	800,0 x 80,0 x 548,5 mm	923,0 x 87,0 x 618,5 mm	991,5 x 87,0 x 658,5 mm
Avec support	675,0 x 215,5 x 530,0 mm	800,0 x 252,0 x 603,0 mm	923,0 x 326,0 x 676,5 mm	991,5 x 326,0 x 713,0 mm
Poids				
Avec support	10,1 kg	14,8 kg	22,3 kg	22,8 kg
EnvConsidérations environnementales				
Température de fonctionnement	10 °C ~ 40 °C (50 °F ~ 104 °F)	10 °C ~ 40 °C (50 °F ~ 104 °F)	10 °C ~ 40 °C (50 °F ~ 104 °F)	10 °C ~ 40 °C (50 °F ~ 104 °F)
Humidité au cours du fonctionnement	10 % ~ 80 %, sans condensation	10 % ~ 80 %, sans condensation	10 % ~ 80 %, sans condensation	10 % ~ 80 %, sans condensation
Température de stockage	-20 °C ~ 45 °C (-4 °F ~ 113 °F)	-20 °C ~ 45 °C (-4 °F ~ 113 °F)	-20 °C ~ 45 °C (-4 °F ~ 113 °F)	-20 °C ~ 45 °C (-4 °F ~ 113 °F)
Humidité de stockage	5 % ~ 95 %, sans condensation	5 % ~ 95 %, sans condensation	5 % ~ 95 %, sans condensation	5 % ~ 95 %, sans condensation

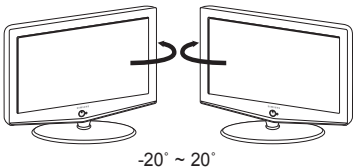
Socle orientable (Gauche/Droite)	LE26R71B/LE26R72B/LE32R71B/LE32R72B/ LE37R72B/LE40R71B/LE40R72B
 <p>-20° ~ 20°</p>	Oui

➤ Le design et les spécifications peuvent changer sans préavis.

Inhalt

ANSCHLIESSEN UND VORBEREITEN DES FERNSEHGERÄTS

- Lieferumfang 2
- Montage des Ständers 2
- Wandhalterung anbringen 2
- Bedienfeld 3
- Anschlussfeld 4
- Fernbedienung 6
- Batterien in die Fernbedienung montieren 6
- Ein- und Ausschalten 7
- Schalten des Fernsehgeräts in den Standby-Modus... 7
- Plug & Play 7

EINSTELLEN DER KANÄLE

- Kanäle automatisch speichern 8
- Kanäle manuell speichern 8
- Programmverwaltung einstellen 9
- Aktivieren der Kindersicherung 10
- Gespeicherte Kanäle sortieren 10
- Kanalnamen zuweisen 11
- Kanäle mit Feinabstimmung einstellen 11

EINSTELLEN DES BILDES

- Bildstandard ändern 12
- Benutzereinstellung Bild anpassen 12
- Farbwert ändern 12
- Zurücksetzen der Bildeinstellungen auf die werkseitig festgelegten Standardwerte 13
- Bildgröße wählen 13
- Aktuelles Bild einfrieren 13
- Rauschminderung 13
- DNle (Digital Natural Image engine) 14
- Bild-in-Bild-Funktion verwenden (PIP) 14

EINSTELLEN DES TONS

- Tonwiedergabestandard ändern 15
- Toneinstellungen anpassen 15
- Einstellen von TruSurround XT (SRS TSXT) 16
- Lautstärke automatisch einstellen 16
- Auswählen der internen Stummschaltung 16
- Ton des Nebenbildes wiedergeben 17
- Zurücksetzen der Toneinstellungen auf die werkseitig festgelegten Standardwerte 17
- Anschließen eines Kopfhörers 17

EINSTELLEN DER ZEIT

- Uhrzeit einstellen und anzeigen 17
- Stellen der Einschlafschaltuhr 18
- Fernseher automatisch ein- und ausschalten 18

VORNEHMEN SONSTIGER EINSTELLUNGEN

- Sprache der Bedienung wählen 19
- Spielemodus verwenden 19
- Anzeigen eines blauen Bildschirms / Melodie wählen 19
- Verwenden der Energiesparfunktion 20
- Signalquelle auswählen 20
- Signalquellennamen bearbeiten 20

VERWENDEN DER VIDEOTEXT-FUNKTION

- Videotextdecoder 21
- Anzeigen von Videotextinformationen 21
- Auswählen einer bestimmten Videotextseite 22
- Auswählen einer Videotextseite mit Fasttext 22

KONFIGURIEREN DES PCS

- Installation der PC-Software (Unter Windows XP) 23
- Anzeigemodi (PC) 23
- PC auswählen 24

EMPFEHLUNGEN FÜR DEN BETRIEB

- Kensington-Schloss als Diebstahlsicherung 25
- Fehlerbehebung: Vor der Kontaktaufnahme mit dem Kundendienst 25
- Technische Daten und Umgebungsbedingungen 26

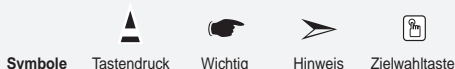

Lieferumfang

Überprüfen Sie die Verpackung Ihres LCD-Fernsehgeräts auf Vollständigkeit.
Sollten Teile fehlen, wenden Sie sich bitte an Ihren Händler.



Fernbedienung und 2
Batterien (Typ AAA)



Netzkabel



Bodenabdeckung



M4 X L16

4 Schrauben für
Standfuß



Fuß



Reinigungstuch

• Bedienungsanleitung • Garantiekarte • Servicenetzliste • Sicherheitshinweise • Registrierungskarte

- Garantiekarte / Servicenetzliste / Sicherheitshinweise / Registrierungskarte (Nicht in allen Gebieten erhältlich).
- Der Fuß und seine Schraube gehören modellabhängig möglicherweise nicht zum Lieferumfang.

Montage des Ständers

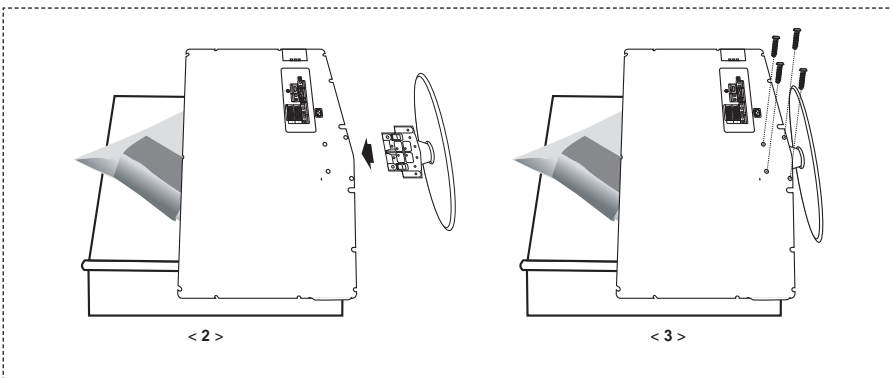

1. Legen Sie das Fernsehgerät mit dem Bildschirm nach unten auf ein weiches Tuch oder Kissen auf einem Tisch.
 2. Setzen Sie den Standfuß in die Aussparung an der Unterseite des Fernsehgeräts ein.
 3. Führen Sie die Schraube in die angegebene Bohrung ein, und ziehen Sie sie fest.
- Fuß ist bei Modellen mit einer Bildschirmdiagonalen von 40 Zoll und mehr bereits installiert.

Wandhalterung anbringen

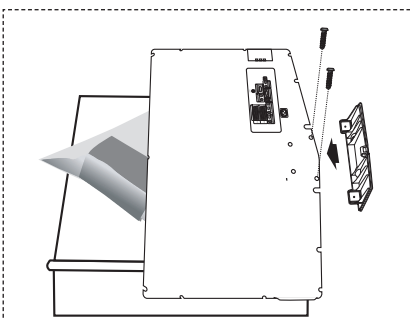

Mit der separat erhältlichen Wandhalterung können Sie das Fernsehgerät an einer Wand befestigen.

Detaillierte Informationen zum Montieren der Wandhalterung finden Sie in den Anweisungen, die im Lieferumfang der Wandhalterung enthalten sind. Lassen Sie sich beim Anbringen der Wandmontagehalterung von einem Techniker helfen. Samsung Electronics haftet nicht für Schäden an Gerät oder Personen, wenn die Montage vom Kunden selbst durchgeführt wird.

- Entfernen Sie den Sockel, und decken Sie die Aussparung an der Unterseite des Fernsehgeräts mit einer Abdeckung ab und befestigen Sie diese mit zwei Schrauben.

Bedienfeld

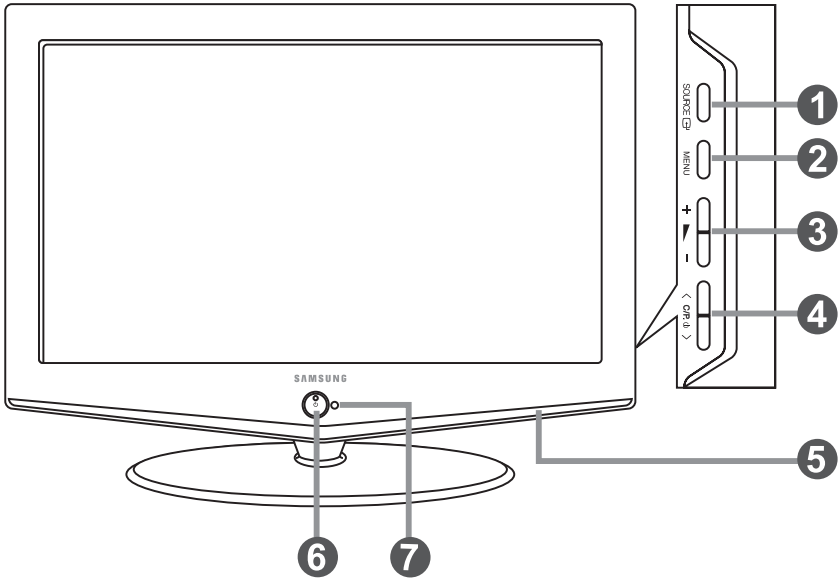

➤ Die Produktfarbe und -form kann je nach Modell unterschiedlich sein.



1 SOURCE

Schaltet zwischen allen verfügbaren Signalquellen um. (TV, Ext.1, Ext.2, AV, S-Video, Komp., PC, HDMI). Im Bildschirmmenü können Sie diese Taste wie die Taste **ENTER**  auf der Fernbedienung verwenden.

2 MENU



Drücken Sie diese Taste, um ein Bildschirmmenü zu den Funktionen des TVGeräts einzublenden.

3 + -

Drücken Sie diese Tasten, um die Lautstärke zu erhöhen oder zu verringern. Im Bildschirmmenü können Sie die Tasten +  - wie die Tasten  und  auf der Fernbedienung verwenden.

4 < C/P >

Kanäle wechseln.

Im Bildschirmmenü können Sie die Tasten < **C/P**  > wie die Tasten  und  auf der Fernbedienung verwenden. (Ohne Fernbedienung kann der Fernseher über die Kanalwahltasten eingeschaltet werden.)

5 Lautsprecher

6 (Netztaste)

Drücken Sie diese Taste, um das TV-Gerät ein- und auszuschalten.

Stromversorgungsanzeige

Blinkt und schaltet sich aus bei eingeschalteter Stromversorgung; leuchtet auf im Standbymodus.

7 Fernbedienungssensor

Zielen Sie mit der Fernbedienung auf diesen Sensor am Fernsehgerät.

Anschlussfeld

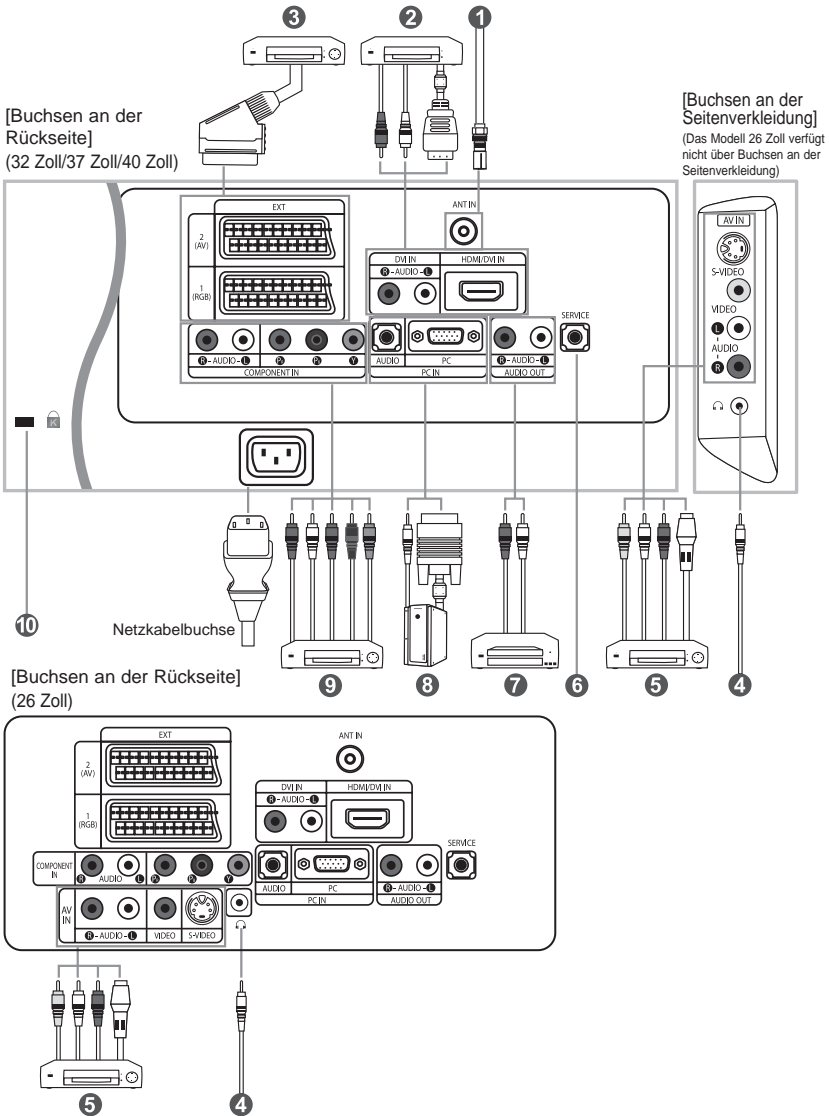

- Wenn Sie ein externes Gerät an das Fernsehgerät anschließen möchten, muss das Gerät unbedingt ausgeschaltet sein.
- Achten Sie beim Anschließen von Kabeln an die Ausgänge des Geräts darauf, dass die Kabel den entsprechenden farbocodierten Anschlüssen zugeordnet werden.

1 An der Antenne oder am Kabelfernsehnetz anschließen

Damit die Fernsehkanäle korrekt empfangen werden, muss der Monitor an eine der folgenden Signalquellen angeschlossen sein:

- Terrestrische Antenne / Kabelfernsehanschluss / Satellitenempfänger

2 Anschließen von HDMI/DVI-Schnittstellen

- Unterstützt Verbindungen zwischen AVGeräten (Settopboxen, DVD-Playern, AVReceiver und Digital-TV-Geräten), die für HDMI-Schnittstellen geeignet sind.

- Beim Anschluss von Geräten über eine HDMI-Schnittstelle ist keine zusätzliche Audioverbindung erforderlich.

➤ Was ist HDMI?

- HDMI, die hochauflösende Multimediastchnittstelle ermöglicht die Übertragung von hochauflösenden digitalen Videodaten und mehreren Kanälen mit Digitalaudio (5,1 Kanäle).
- Mit dem entsprechenden Kabel ermöglicht der HDMI/DVI-Anschluss DVI-Verbindungen zu einem erweiterten Gerät. Der Unterschied zwischen HDMI und DVI besteht darin, dass ein Gerät mit HDMI kleiner ist, mit dem Kopierschutz HDCP (High Bandwidth Digital Copy Protection/ digitaler Kopierschutz) ausgestattet ist und digitalen Mehrkanalton unterstützt.

➤ Verwenden Sie das DVI-zu-HDMI-Kabel oder den DVI-HDMI-Extender für die Verbindung und den Anschluss "R - AUDIO - L" für die Audioausgabe.

- Wenn Sie dieses Produkt über HDMI oder DVI an eine Set-Top-Box, einen DVD-Player oder eine Spielekonsole usw. anschließen, müssen Sie sicherstellen, dass es gemäß nachfolgender Tabelle auf den richtigen Videoausgabemodus eingestellt wurde.

Tun Sie dies nicht, so kann es zu einer Verschlechterung der Bildqualität, zu einer Verzerrung der Anzeige oder dazu kommen, dass gar kein Bild angezeigt wird.

➤ Unterstützte Modi für DVI oder HDMI

	480i	480p	576i	576p	720p	1080i
50Hz	X	O	X	O	O	O
60Hz	X	O	X	X	O	O
Component	O	O	O	O	O	O

- Versuchen Sie nicht, den HDMI/DVI-Anschluss mit der Grafikkarte eines PCs oder Laptops zu verbinden.

(In diesem Fall würde ein leerer Bildschirm angezeigt)

3 Anschließen einer Settopbox, eines Videorecorders oder DVD-Geräts

- Schließen Sie das SCART-Kabel des Videorecorders oder DVD-Geräts an den SCART-Anschluss des Videorecorders oder DVD-Geräts an.

- Wenn Sie sowohl die Settopbox als auch einen Videorecorder oder ein DVD-Gerät anschließen möchten, verbinden Sie die Settopbox mit dem Videorecorder oder DVD-Gerät, und verbinden Sie den Videorecorder oder das DVD-Gerät mit dem TV-Gerät.

5 Externe A/V-Geräte anschließen

- Schließen Sie ein Cinch- oder ein S-Video-Kabel an ein geeignetes externes A/V-Gerät an (z. B. einen Videorecorder, DVD-Player oder Camcorder).

- Verbinden Sie den Audioausgang "R - AUDIO - L" auf der Rückseite des Fernsehgeräts über Cinch-Audiokabel mit dem entsprechenden Audioausgang des A/V-Geräts.

- Kopfhörer können an den Kopfhörer-Ausgang (4) auf der Rückseite des Monitors angeschlossen werden.

Wenn Kopfhörer angeschlossen sind, ist die Tonwiedergabe über die eingebauten Lautsprecher abgeschaltet.

6 SERVICE

- Serviceanschluss für qualifizierte Serviceingenieure.

7 Anschließen von AUDIO

- Verbinden Sie die einen Enden der RCA Audiokabel mit dem Anschluss "R - AUDIO - L" auf der Rückseite des Geräts und die anderen Enden mit den entsprechenden Audioeingängen des DVD-Heimkinosystems.

8 Computer anschließen

- Verbinden Sie die PC-Eingangsbuchse "PC (PC IN)" auf der Rückseite des Fernsehgeräts über ein D-Sub-Kabel (optional) mit der Grafikkarte des Computers.

- Verbinden Sie den Audioausgang der Soundkarte des Computers über das Stereoaudiokabel (optional) mit dem Eingang "AUDIO (PC IN)" auf der Rückseite des Fernsehgeräts.

9 Anschließen von Component-Geräten (DTV/DVD)

- Verbinden Sie die Komponentenanschlüsse ("Pr", "Pb", "Y") auf der Rückseite des Fernsehgeräts über Komponenten-Videokabel (optional) mit den entsprechenden Komponenten-Videoausgängen des DTV- oder DVD-Geräts.

- Wenn Sie sowohl die Settopbox als auch ein DTV- oder DVD-Gerät anschließen möchten, verbinden Sie die Settopbox mit dem DTV- oder DVD-Gerät, und verbinden Sie das DTV- oder DVD-Gerät mit dem Component-Anschluss ("Pr", "Pb", "Y") des TV-Geräts.

- Die Y, PB und PR-Anschlüsse des Component-Geräts (DTV oder DVD) sind manchmal mit Y, B-Y und R-Y oder Y, Cb und Cr beschriftet.

- Verbinden Sie den Audioausgang "R - AUDIO - L" auf der Rückseite des Fernsehgeräts über Cinch-Audiokabel (optional) mit dem entsprechenden Audioausgang des DTV- oder DVD-Geräts.

- Die optimale Bildauflösung für dieses LCD-Fernsehgerät liegt im 720p-Modus vor.

- Die maximal Bildauflösung für dieses LCD-Fernsehgerät liegt im 1080i-Modus vor.

10 Kensington-Schloss

- Das Kensington-Schloss (optional) dient zur Sicherung des Fernsehgeräts bei Verwendung an einem öffentlichen Ort.

- Wenn Sie ein Schloss verwenden möchten, wenden Sie sich an den Händler, bei dem Sie das Fernsehgerät erworben haben.

- Das Kensington-Schloss kann je nach Modell an unterschiedlichen Stellen angebracht sein.

Fernbedienung

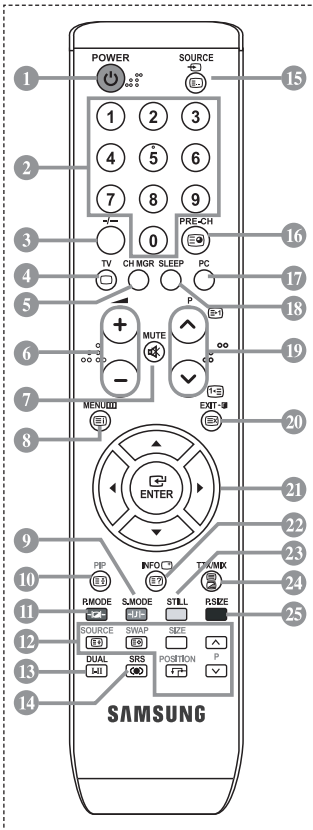

- 1 Standby-Taste des Fernsehgeräts
- 2 Zifferntasten für direkte Kanalwahl
- 3 Taste zum Auswählen von ein-/zweistelligen Programmplätzen
- 4 Modus TV direkt aufrufen
- 5 Anzeige der "Programmverwaltung" auf dem Bildschirm
- 6 ⏪ Lautstärkeverminderung
⏩ Lautstärkeerhöhung
- 7 Ton vorübergehend aussc halten
- 6 Menüanzeige und Änderungsbestätigung
- 9 Audiomodusauswahl
- 10 Bild-im-Bild Ein/Aus
- 11 Bildeffekt wählen
- 12 **PIP-FUNKTIONEN**
SOURCE: Auswahl der Signalquelle
SWAP: Austausch des Haupt- und PIP-Bildes
SIZE: Auswahl der PIP-Größe
POSITION: Auswahl der PIP-Position
P⏪: Nächster Sender
P⏩: Vorheriger Sender
- 13 Audioeffektauswahl
- 14 Auswahl eines SRS-TSXT-Systems
- 15 Wahl verfügbarer Quellen
- 16 Voriger Sender
- 17 Modus PC direkt aufrufen
- 18 Sleep-Timer aktivieren/stellen
- 19 P⏪: Nächster Sender
P⏩: Voriger Sender
- 20 OSD-Menü ausblenden
- 21 Den Cursor im Menü
- 22 Anzeigen von Informationen zur aktuellen Sendung
- 23 Standbild
- 24 Auswahl der Bildgröße

Videotext-Funktionen

- 4 Videotextanzeige verlassen
- 8 Videotext-Index
- 10 Standbild
- 12 SOURCE: Textgröße wählen
- 12 SWAP: Seite speichern
- 15 Navigationsart wechseln (Liste oder FLOF)
- 16 Untergeordnete Seite
- 19 P⏪: Nächste Seite
P⏩: Vorige Seite
- 20 Videotext abbrechen
- 22 Seite aufdecken
- 24 Wählen Sie alternativ Videotext, Doppel oder Mix.
- 9 11 23 25
Fastext-Thema auswählen

- Die Funktion der Fernbedienung kann durch helle Lichteinstrahlung beeinträchtigt werden.
- Dies ist eine spezielle Fernbedienung für Personen mit beeinträchtigtem Sehvermögen. Die Netztaaste sowie die Tasten zum Einstellen des Senders und der Lautstärke sind in Braille beschriftet.

Batterien in die Fernbedienung montieren

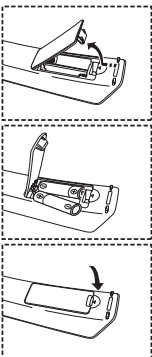

1. Heben Sie die Abdeckung auf der Rückseite der Fernbedienung an, wie in der Abbildung dargestellt.
2. Legen Sie zwei AAA-Batterien ein.
 - Achten Sie darauf, dass die Pole der Batterien wie im Batteriefach angezeigt ausgerichtet sind.
3. Schieben Sie die Abdeckung wieder auf die Fernbedienung.
 - Wenn die Fernbedienung für einen längeren Zeitraum nicht verwendet wird, nehmen Sie die Batterien heraus, und lagern Sie sie an einem kühlen, trockenen Ort. Die Fernbedienung funktioniert bis zu einer Entfernung von 23 m zum Fernseher. (Bei normaler Nutzung des Fernsehschalters halten die Batterien ungefähr ein Jahr.)

➤ Sollte die Fernbedienung nicht funktionieren, überprüfen Sie Folgendes:

1. Ist das Fernsehgerät eingeschaltet?
 2. Wurden der Plus- und Minuspol der Batterien vertauscht?
 3. Sind die Batterien leer?
 4. Liegt ein Stromausfall vor oder ist das Netzkabel des Fernsehgeräts nicht eingesteckt?
 5. Befindet sich eine Leuchtstoffröhre oder ein Neonschild in der Nähe?
- Batterien und Akkus gehören nicht in den Hausmüll. Als Verbraucher sind Sie verpflichtet, alte Batterien und Akkus zur umweltschonenden Entsorgung zurückzugeben. Sie können alte Batterien und Akkus bei den öffentlichen Sammelstellen in Ihrer Gemeinde oder überall dort abgeben, wo Batterien und Akkus der betreffenden Art verkauft werden.

Ein-und Ausschalten

Das Netzkabel ist auf der Rückseite des Geräts angeschlossen.

1. Schließen Sie das Netzkabel an eine geeignete Netzsteckdose an.
 - Die Standby-Anzeige auf der Vorderseite des Geräts leuchtet.
2. Drücken Sie auf der Vorderseite des Geräts die Taste **⏻**.
 - Zum Einschalten des Fernsehgeräts können Sie auch die Taste **POWER** **⏻** oder die Taste **TV** (**Ⓜ**) auf der Fernbedienung drücken.
 - Das Programm, das Sie zuletzt gesehen haben, wird automatisch angezeigt.
3. Drücken Sie auf der Fernbedienung die Zifferntasten (0-9) oder eine der Programmplatz-Wahlstasten (**Ⓜ**/**Ⓜ**), oder drücken Sie auf der rechten Seite des Geräts die Taste **< C/P Ⓜ >**.
 - Wenn Sie das Gerät zum ersten Mal einschalten, können Sie die Sprache auswählen, in der die Menüs angezeigt werden.
4. Um das Gerät auszuschalten, drücken Sie erneut die Taste **POWER** **⏻**.

Schalten des Fernsehgeräts in den Standby-Modus

Zur Verringerung des Stromverbrauchs kann das Gerät in den Standby-Modus geschaltet werden. Der Standby-Modus ist nützlich, wenn Sie das Gerät vorübergehend ausschalten möchten (z. B. während einer Mahlzeit).

1. Drücken Sie auf der Fernbedienung die Taste **POWER** **⏻**.
 - Der Bildschirm wird ausgeschaltet und auf der Vorderseite Ihres Geräts erscheint eine rote Standby-Anzeige.
2. Drücken Sie einfach erneut die Taste **POWER** **⏻**, eine Zifferntaste (**0-9**) oder die Kanalwechsellaste (**Ⓜ**/**Ⓜ**) um das Gerät wieder einzuschalten.
 - Lassen Sie das Gerät nicht für längere Zeit im Standby-Modus (z. B. wenn Sie verreist sind). Ziehen Sie sicherheitshalber den Netzstecker und trennen Sie das Antennenkabel.

Plug & Play



Wenn das Fernsehgerät zum ersten Mal eingeschaltet wird, werden automatisch einige Grundeinstellungen abgefragt. Die folgenden Einstellungen können vorgenommen werden.

1. Drücken Sie auf der Fernbedienung die Taste **POWER** **⏻**. Die Meldung "Start Plug & Play" wird angezeigt. Die Schaltfläche "OK" ist ausgewählt.
2. Wählen Sie die entsprechende Sprache aus, indem Sie die Taste **▲** oder **▼** drücken. Bestätigen Sie Ihre Auswahl mit der Taste **ENTER** **↵**.
3. Die Meldung "Antenneneingang prüfen" wird eingeblendet. Das Kästchen "OK" ist ausgewählt. Drücken Sie die Taste **ENTER** **↵**.
 - Überprüfen Sie, ob das Antennenkabel richtig angeschlossen ist.
4. Wählen Sie die entsprechende Land aus, indem Sie die Taste **▲** oder **▼** drücken. Bestätigen Sie Ihre Auswahl mit der Taste **ENTER** **↵**.
5. Das Menü "Autom. speichern" wird mit der aktivierten Option "Start" angezeigt. Drücken Sie die Taste **ENTER** **↵**.
 - Die Kanalsuche wird automatisch gestartet und beendet.
 - Wenn Sie alle verfügbaren Sender gespeichert haben, wird das Menü "Zeit einstellen" angezeigt.
 - Zum Unterbrechen des Speichervorgangs zu einem beliebigen Zeitpunkt drücken Sie die Taste **ENTER** **↵**.
6. Drücken Sie die Taste **ENTER** **↵**. Wählen Sie die "Stunde" und "Minute" aus, indem Sie die Taste **◀** oder **▶** drücken. Stellen Sie die "Stunde" und "Minute" ein, indem Sie die Taste **▲** oder **▼** drücken.
 - Sie können die Stunden und Minuten auch einstellen, indem Sie die Zifferntasten auf der Fernbedienung drücken.
7. Bestätigen Sie die vorgenommenen Einstellungen mit der Taste **ENTER** **↵**.
 - **Sprache:** Wählen Sie mit dieser Option die gewünschte Sprache aus.
 - **Land:** Wählen Sie mit dieser Option das gewünschte Land aus.
 - **Autom. speichern:** Wählen Sie diese Option aus, um Sender im Empfangsbereich des Geräts automatisch zu suchen und zu speichern.
 - **Zeit einstellen:** Wählen Sie diese Option aus, um die Uhr des Fernsehgeräts auf die aktuelle Uhrzeit einzustellen.



So setzen Sie diese Funktion zurück:

1. Drücken Sie die Taste **MENU**, um das Menü anzuzeigen.
Drücken Sie die Taste **▲** oder **▼**, um "Einstellungen" auszuwählen, und drücken Sie dann die Taste **ENTER**.
2. Drücken Sie die Taste **ENTER** erneut, um "Plug & Play" auszuwählen.
3. Die Meldung zum Starten von Plug & Play wird angezeigt.



- Kanäle automatisch speichern

- Kanäle manuell speichern

Kanäle automatisch speichern

Sie können den verfügbaren Frequenzbereich nach Kanälen absuchen (die Verfügbarkeit ist von Land zu Land verschieden). Automatisch zugewiesene Programmnummern entsprechen unter Umständen nicht den gewünschten Programmnummern. Sie können jedoch die Programmnummern manuell sortieren und nicht gewünschte Kanäle löschen.

1. Drücken Sie die Taste **MENU**, um das Menü anzuzeigen.
Drücken Sie die Taste **▲** oder **▼**, um "Kanal" auszuwählen, und drücken Sie dann die Taste **ENTER**.
2. Drücken Sie die Taste **ENTER**, um "Land" auszuwählen.
3. Wählen Sie die entsprechende Land aus, indem Sie die Taste **▲** oder **▼** drücken.
Bestätigen Sie Ihre Auswahl mit der Taste **ENTER**.
4. Drücken Sie die Taste **▲** oder **▼**, um "Autom. speichern" auszuwählen, und drücken Sie dann die Taste **ENTER**.
5. Drücken Sie die Taste **ENTER**.
 - Das Fernsehgerät beginnt mit dem Speichern aller verfügbaren Sender.
 - Sie können die Taste **ENTER** jederzeit drücken, um den Speichervorgang zu unterbrechen und zum Menü "Kanal" zurückzukehren.
6. Wenn Sie alle verfügbaren Sender gespeichert haben, wird das Menü "Sortieren" angezeigt.

Kanäle manuell speichern

Sie können bis zu 100 Kanäle, einschließlich Kabelkanälen, speichern.

Bei der manuellen Kanalspeicherung haben Sie folgende Optionen:

◆ Gefundene Kanäle speichern oder nicht.

◆ Die Programmnummer des jeweiligen gespeicherten Kanals bestimmen.

1. Drücken Sie die Taste **MENU**, um das Menü anzuzeigen.
Drücken Sie die Taste **▲** oder **▼**, um "Kanal" auszuwählen, und drücken Sie dann die Taste **ENTER**.
2. Drücken Sie die Taste **▲** oder **▼**, um "Man. speichern" auszuwählen, und drücken Sie dann die Taste **ENTER**.
3. Drücken Sie die Taste **ENTER**, um "Programm" auszuwählen.
4. Um einem Sender eine Programmnummer zuzuweisen, suchen Sie mit der Taste **▲** oder **▼** die richtige Nummer, und drücken Sie dann die Taste **ENTER**.
 - Sie können die Programmnummer auch durch Drücken der Nummerntasten auf der Fernbedienung einstellen.

5. Drücken Sie die Taste **▲** oder **▼**, um "Fernsehnorm" auszuwählen, und drücken Sie dann die Taste **ENTER**.
6. Wählen Sie den erforderlichen Farbstandard aus, indem Sie wiederholt die Taste **▲** oder **▼** drücken und dann die Taste **ENTER** drücken.
7. Drücken Sie die Taste **▲** oder **▼** um "Tonsystem" auszuwählen, und drücken Sie dann die Taste **ENTER**.
8. Wählen Sie den erforderlichen Audiostandard aus, indem Sie wiederholt die Taste **▲** oder **▼** drücken und dann die Taste **ENTER** drücken.
 - Falls kein oder nur schlechter Ton zu hören sein sollte, wählen Sie ein anderes Tonsystem aus.
9. Wenn Ihnen Nummer des zu speichernden Kanals bekannt ist, drücken Sie die Taste **▲** oder **▼**, um "Kanal" auszuwählen. Drücken Sie die Taste **ENTER**. Wählen Sie mit der Taste **▲** oder **▼** die Option **C** (Antennenkanal) oder **S** (Kabelkanal) aus. Drücken Sie die Taste **▶**, um den Kanal auszuwählen. Wählen Sie mit den Tasten **▲** oder **▼** die gewünschte Nummer, und drücken Sie dann die Taste **ENTER**.
 - Kanal-modus: **P** (Programm-Modus), **C** (Antennenkanalmodus), **S** (Kabelkanal-Modus)
 - Sie können den Kanal auch auswählen, indem Sie die Zifferntasten auf der Fernbedienung drücken.
10. Wenn Sie den Programmplatz des gewünschten Senders nicht kennen, wählen Sie mit den Tasten **▲** oder **▼** die Option "Suchlauf" aus. Drücken Sie die Taste **ENTER**. Zum Starten des Suchlaufs drücken Sie die Taste **▲** oder **▼** und anschließend die Taste **ENTER**.
11. Drücken Sie die Taste **▲** oder **▼**, um "Speichern" auszuwählen. Drücken Sie die Taste **ENTER**, um "OK" auszuwählen.
12. Wiederholen Sie die Schritte **3** bis **11** für jeden weiteren Sender, den Sie speichern möchten.

• **Programm:** Wählen Sie mit dieser Option einen Programmplatz für den Sender aus.

• **Fernsehnorm:** Stellen Sie mit dieser Option die Fernsehnorm ein.

• **Tonsystem:** Stellen Sie mit dieser Option das Tonsystem ein.

• **Kanal:** Wählen Sie mit dieser Option einen Sender aus.

• **Suchlauf:** Wählen Sie diese Option aus, um die Sendefrequenz des Senders zu ermitteln.

• **Speichern:** Wählen Sie diese Option aus, um die Einstellungen zu speichern.

Programmverwaltung



Stellen Sie die Kanäle wie gewünscht ein.

Sie können den gewünschten Sender auf einfache Weise löschen, hinzufügen oder sperren.

1. Drücken Sie die Taste **MENU**, um das Menü anzuzeigen. Drücken Sie die Taste **▲** oder **▼**, um "Kanal" auszuwählen, und drücken Sie dann die Taste **ENTER**.
2. Drücken Sie die Taste **▲** oder **▼**, um "Programmverwaltung" auszuwählen, und drücken Sie dann die Taste **ENTER**.
3. Drücken Sie die Taste **ENTER** erneut, um "Programmverwaltung" auszuwählen.
4. Drücken Sie die Taste **▶**, um "+" auszuwählen.
5. Drücken Sie die Taste **▲** oder **▼**, um den nicht gewünschten Sender auszuwählen, und drücken Sie dann zum Abbrechen die Taste **ENTER**.
6. Wiederholen Sie Schritt **5** für jeden Sender, den Sie auswählen oder abbrechen möchten.
7. Zum Beenden drücken Sie die Taste **EXIT**.

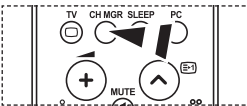

☞ Sie können diese Optionen auch einfach durch Drücken der Taste **CH MGR** auf der Fernbedienung auswählen.

Aktivieren der Kindersicherung

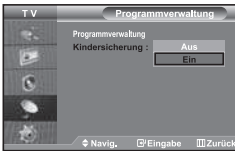

Mit dieser Funktion können Sie nicht autorisierte Benutzer, z. B. Kinder, daran hindern, ungeeignete Programme anzuschauen, indem das Bild blockiert und der Ton stummgeschaltet wird.

Die Kindersicherung kann nicht über die Tasten an der Seite aufgehoben werden. Sie kann nur über die Fernbedienung deaktiviert werden. Bewahren Sie die Fernbedienung deshalb für Kinder unzugänglich auf.



1. Drücken Sie die Taste **MENU**, um das Menü anzuzeigen. Drücken Sie die Taste **▲** oder **▼**, um "Kanal" auszuwählen, und drücken Sie dann die Taste **ENTER**.
 2. Drücken Sie die Taste **▲** oder **▼**, um "Programmverwaltung" auszuwählen, und drücken Sie dann die Taste **ENTER**.
 3. Drücken Sie die Taste **▲** oder **▼**, um "Kindersicherung" auszuwählen, und drücken Sie dann die Taste **ENTER**.
 4. Drücken Sie die Taste **▲** oder **▼**, um die Option "Ein" oder "Aus" auszuwählen. Drücken Sie die Taste **ENTER**.
 5. Drücken Sie die Taste **▲** oder **▼**, um "Programmverwaltung" auszuwählen, und drücken Sie dann die Taste **ENTER**.
 6. Drücken Sie die Taste **▶**, um "🔒" auszuwählen.
 7. Drücken Sie die Taste **▲** oder **▼**, um die zu sperrenden Kanäle auszuwählen, und drücken Sie dann die Taste **ENTER**.
 8. Wiederholen Sie Schritt 7 für jeden Sender, den Sie sperren oder entsperren möchten.
 9. Zum Beenden drücken Sie die Taste **EXIT**.
- Wählen Sie unter „Kindersicherung“ die Option "Ein" oder "Aus" aus, um die für "🔒" ausgewählten Sender auf einfache Weise zu aktivieren oder deaktivieren.

Gespeicherte Kanäle sortieren



Sie können die Nummern von zwei Kanälen austauschen, um:

- ◆ Die numerische Reihenfolge zu ändern, in der die Kanäle automatisch gespeichert wurden.
- ◆ Den Kanälen, die Sie am häufigsten sehen, einfach zu merkende Nummern zuzuweisen.

1. Drücken Sie die Taste **MENU**, um das Menü anzuzeigen. Drücken Sie die Taste **▲** oder **▼**, um "Kanal" auszuwählen, und drücken Sie dann die Taste **ENTER**.
2. Drücken Sie die Taste **▲** oder **▼**, um "Sortieren" auszuwählen, und drücken Sie dann die Taste **ENTER**.
3. Wählen Sie die Kanalnummer aus, die Sie ändern möchten, indem Sie wiederholt die Taste **▲** oder **▼** drücken. Drücken Sie die Taste **ENTER**.
 - Die Nummer und der Name des ausgewählten Kanals werden auf die rechte Seite verschoben.
4. Wechseln Sie mit der Taste **▲** oder **▼** zu dem Programmplatz, den Sie einstellen möchten. Drücken Sie dann die Taste **ENTER**.
 - Der ausgewählte Kanal wird mit dem zuvor unter der entsprechenden Nummer gespeicherten Kanal ausgetauscht.
5. Wiederholen Sie die Schritte 3 und 4 für jeden weiteren Kanal, dem Sie eine neue Nummer zuweisen möchten.
6. Zum Beenden drücken Sie die Taste **EXIT**.

Kanalnamen zuweisen

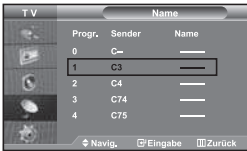

Kanalnamen werden automatisch zugewiesen, sofern Kanalinformationen ausgestrahlt werden.

Diese Namen können geändert werden, so dass Sie neue Namen vergeben können.

1. Drücken Sie die Taste **MENU**, um das Menü anzuzeigen. Drücken Sie die Taste **▲** oder **▼**, um "Kanal" auszuwählen, und drücken Sie dann die Taste **ENTER**.
2. Drücken Sie die Taste **▲** oder **▼**, um "Name" auszuwählen, und drücken Sie dann die Taste **ENTER**.
3. Wählen Sie ggf. den Kanal aus, der einem neuen Namen zugewiesen werden soll, indem Sie die Taste **▲** oder **▼** drücken. Drücken Sie die Taste **ENTER**.
➤ Die Auswahlleiste wird um das Namensfeld herum angezeigt.
4.

Wenn Sie...	Drücken Sie...
Einen Buchstaben, eine Zahl oder ein Symbol auswählen möchten,	Drücken Sie die Taste ▲ oder ▼
Zum nächsten Buchstaben springen möchten,	Drücken Sie die Taste ▶
Zum vorherigen Buchstaben springen möchten,	Drücken Sie die Taste ◀
Namen bestätigen	Drücken Sie die Taste ENTER

 ➤ Ihnen stehen die folgenden Zeichen zur Verfügung:
 Großbuchstaben (A-Z) / Zahlen (0-9) / Sonderzeichen (-, space)
5. Wiederholen Sie die Schritte **3** bis **4** für jeden Sender, dem Sie einen neuen Namen zuweisen möchten.
6. Zum Beenden drücken Sie die Taste **EXIT**.

Kanäle mit Feinabstimmung einstellen



Verwenden Sie die Feinabstimmung, um für bestimmte Sender die Empfangseinstellungen manuell zu optimieren.

1. Verwenden Sie die Zifferntasten, um den Sender, den Sie feinabstimmen möchten, direkt auszuwählen.
2. Drücken Sie die Taste **MENU**, um das Menü anzuzeigen. Drücken Sie die Taste **▲** oder **▼**, um "Kanal" auszuwählen, und drücken Sie dann die Taste **ENTER**.
3. Drücken Sie die Taste **▲** oder **▼**, um "Feinabstimmung" auszuwählen, und drücken Sie dann die Taste **ENTER**.
4. Drücken Sie die Taste **◀** oder **▶**, um die Feinabstimmung durchzuführen. Drücken Sie die Taste **ENTER**.
5. Zum Beenden drücken Sie die Taste **EXIT**.
➤ Gespeicherte feinabgestimmte Kanäle werden mit einem Sternchen "*" auf der rechten Seite der Kanalnummer im Kanal-Banner markiert. Die Kanalnummer wird dann rot angezeigt.
➤ Wählen Sie zum Zurücksetzen der Feinabstimmung die Option Reset aus, indem Sie wiederholt die Taste **▲** oder **▼** drücken und dann die Taste **ENTER** drücken.

Bildstandard ändern

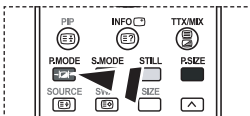

Sie können auch die Taste **P.MODE** auf der Fernbedienung drücken, um eine der Bildeinstellungen auszuwählen.

Sie können den Bildstandard auswählen, der für Ihre Sehgewohnheiten am besten geeignet ist.

1. Drücken Sie die Taste **MENU**, um das Menü anzuzeigen. Drücken Sie die Taste **▲** oder **▼**, um "Bild" auszuwählen, und drücken Sie dann die Taste **ENTER**.
2. Drücken Sie die Taste **ENTER** erneut, um "Modus" auszuwählen.
3. Drücken Sie die Taste **ENTER** erneut, um "Modus" auszuwählen.
4. Drücken Sie die Taste **▲** oder **▼**, um das gewünschten Bildeffekt auszuwählen. Drücken Sie die Taste **ENTER**.
5. Zum Beenden drücken Sie die Taste **EXIT**.

- **Dynamisch:** Wählen Sie diese Option für die Anzeige von hochauflösenden Fernsehbildern bei starker Umgebungsbeleuchtung aus.
- **Standard:** Wählen Sie diese Option für die optimale Anzeige von Fernsehbildern bei normaler Umgebungsbeleuchtung aus.
- **Film:** Wählen Sie diese Option für die optimale Anzeige von Fernsehbildern bei geringer Umgebungsbeleuchtung aus.
- **Benutzerdef.:** Wählen Sie diese Option aus, um Fernsehbilder entsprechend Ihren eigenen Bildeinstellungen anzuzeigen. (Weitere Informationen finden Sie unter "Benutzereinstellung Bild anpassen".)

- Der Bildmodus muss für jede Signalquelle separat angepasst werden.
- Sie können zu den werkseitig festgelegten Standardbildeinstellungen zurückkehren, indem Sie "Reset" auswählen. (Weitere Informationen finden Sie unter "Zurücksetzen der Bildeinstellungen auf die werkseitig festgelegten Standardwerte" auf Seite 13.)

Benutzereinstellung Bild anpassen



Das Gerät verfügt über mehrere Einstellmöglichkeiten für die Bildqualität.

1. Um den gewünschten Bildeffekt zu erzielen, befolgen Sie die Anweisungen 1 bis 4 unter "Bildstandard ändern".
2. Drücken Sie die Taste **▲** oder **▼**, um eine bestimmte Option auszuwählen. Drücken Sie die Taste **ENTER**.
3. Drücken Sie die Taste **◀** oder **▶**, um den Wert einer bestimmten Option zu erhöhen oder zu verringern. Drücken Sie die Taste **ENTER**.
4. Zum Beenden drücken Sie die Taste **EXIT**.

- **Kontrast:** Wählen Sie diese Option aus, um den Kontrast zwischen Objekten und Hintergrund einzustellen.
- **Helligkeit:** Wählen Sie diese Option aus, um die Helligkeit des gesamten Bildschirms einzustellen.
- **Schärfe:** Wählen Sie diese Option aus, um die Konturen von Objekten zu schärfen oder weichzeichnen.
- **Farbe:** Wählen Sie diese Option aus, um die Farbhelligkeit einzustellen.
- **Farbton(nur für NTSC):** Wählen Sie diese Option aus, um natürlichere Farbtöne für Objekte durch Erhöhen des Rot- oder Grünanteils einzustellen.

- Die eingestellten Werte werden entsprechend dem jeweils ausgewählten Bildmodus gespeichert.
- Im PC-Modus können nur "Kontrast", "Helligkeit" und "Farbe" eingestellt werden.

Farbwert ändern



Sie können den für Ihre Augen angenehmsten Farbton auswählen.

1. Um den gewünschten Bildeffekt zu erzielen, befolgen Sie die Anweisungen 1 bis 4 unter "Bildstandard ändern".
2. Drücken Sie die Taste **▲** oder **▼**, um "Farbtemp." auszuwählen, und drücken Sie dann die Taste **ENTER**.
3. Drücken Sie die Taste **▲** oder **▼**, um die gewünschte FarbtonEinstellung auszuwählen. Drücken Sie die Taste **ENTER**.
4. Zum Beenden drücken Sie die Taste **EXIT**.

- **Kalt2:** Sorgt für eine höhere Farbtemperatur (blauer) als das Menü "Kalt1".
- **Kalt1:** Verleiht Weißtönen einen bläulichen Stich.
- **Normal:** Behält Weißtöne bei.
- **Warm1:** Verleiht Weißtönen einen rötlichen Stich.
- **Warm2:** Sorgt für eine geringere Farbtemperatur (röter) als das Menü "Warm1".

- Die eingestellten Werte werden entsprechend dem jeweils ausgewählten Bildmodus gespeichert.

Zurücksetzen der Bildeinstellungen auf die werkseitig festgelegten Standardwerte

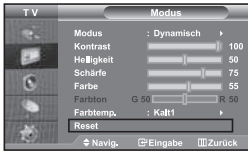

Sie können die Einstellungen auf die werkseitig festgelegten Standard bildeinstellungen zurücksetzen.

1. Um den gewünschten Bildeffekt zu erzielen, befolgen Sie die Anweisungen 1 bis 4 unter "Bildstandard ändern" auf Seite 12.
2. Drücken Sie die Taste **▲** oder **▼**, um "Reset" auszuwählen, und drücken Sie dann die Taste **ENTER** button.
3. Zum Beenden drücken Sie die Taste **EXIT**.
 - Die Option "Reset" wird auf jeden Bildmodus angewendet.

Bildgröße wählen

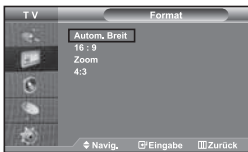

Sie können eine Bildgröße wählen, die Ihren Sehgewohnheiten am besten entspricht.

1. Drücken Sie die Taste **MENU**, um das Menü anzuzeigen. Drücken Sie die Taste **▲** oder **▼**, um "Bild" auszuwählen, und drücken Sie dann die Taste **ENTER** .
2. Drücken Sie die Taste **▲** oder **▼**, um "Format" auszuwählen, und drücken Sie dann die Taste **ENTER** .
3. Drücken Sie die Taste **▲** oder **▼**, bis die gewünschte Einstellung erreicht ist. Drücken Sie die Taste **ENTER** .
4. Zum Beenden drücken Sie die Taste **EXIT**.

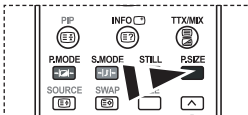

Sie können diese Optionen auch einfach durch Drücken der Taste **P.SIZE** auf der Fernbedienung auswählen.

- **Autom. Breit:** Wählen Sie diese Option aus, um als Bildformat automatisch das Breitbild seitenverhältnis ("Breit") einzustellen.
- **16:9:** Wählen Sie diese Option aus, um als Bildformat das Seitenverhältnis 16:9 einzustellen (zum Anzeigen von DVDs und Fernsehsendungen im Breitbildformat).
- **Zoom:** Wählen Sie diese Option aus, um das 16:9-Breitbild auf die volle Bildschirmbreite zu vergrößern.
- **4:3:** Dies ist die Standardeinstellung zum Anzeigen von Videos und herkömmlichen Fernsehsendungen.
 - Die Funktion "Autom. Breit" ist nur in den Modi "TV", "Ext.", "Ext.2", "AV" und "S-Video" verfügbar.
 - Im PC-Modus können nur der "16:9"- und der "4:3"-Modus eingestellt werden.
 - Wählen Sie aus, indem Sie die Taste **◀** oder **▶** drücken. Mit der Taste **▲** oder **▼** können Sie das Bild nach oben oder nach unten verschieben. Drücken Sie nach der Auswahl von die Tasten **▲** oder **▼**, um das Bild in vertikaler Richtung zu vergrößern oder zu verkleinern.

Aktuelles Bild einfrieren

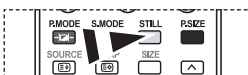

Drücken Sie die Taste STILL, um ein bewegtes Bild als Standbild einzufrieren. Drücken Sie erneut die Taste, um den Vorgang zu beenden.

Rauschminderung



Wenn das vom Fernsehgerät empfangene Übertragungssignal schwach ist, können Sie diese Rauschminderungsfunktion aktivieren, um ggf. statische Aufladungen oder Geistereffekte auf dem Bildschirm zu verringern.

1. Drücken Sie die Taste **MENU**, um das Menü anzuzeigen. Drücken Sie die Taste **▲** oder **▼** um "Bild" auszuwählen, und drücken Sie dann die Taste **ENTER** .
2. Drücken Sie die Taste **▲** oder **▼** um "Digitale RM" auszuwählen, und drücken Sie dann die Taste **ENTER** .
3. Drücken Sie die Taste **▲** oder **▼** um die Option "Ein" oder "Aus" auszuwählen. Drücken Sie die Taste **ENTER** .
4. Zum Beenden drücken Sie die Taste **EXIT**.

DNLe Demo (Digital Natural Image engine)

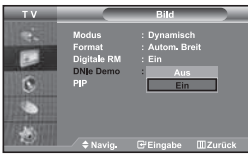

Die neue Technologie von Samsung garantiert kontrastreiche, detailgetreue Bilder mit verbesserter Weißdarstellung. Der neue Bildausgleichsalgorithmus sorgt für ein helleres, klareres Bild. Wenn Sie den DNLe Demomodus auf „Ein“ stellen, können Sie sich von der Optimierung der Bildwiedergabe durch DNLe überzeugen.

1. Drücken Sie die Taste **MENU**, um das Menü anzuzeigen. Drücken Sie die Taste **▲** oder **▼** um "Bild" auszuwählen, und drücken Sie dann die Taste **ENTER**.
2. Drücken Sie die Taste **▲** oder **▼** um "DNLe Demo" auszuwählen, und drücken Sie dann die Taste **ENTER**.
3. Drücken Sie die Taste **▲** oder **▼** um die Option "Ein" oder "Aus" auszuwählen. Drücken Sie die Taste **ENTER**.
4. Zum Beenden drücken Sie die Taste **EXIT**.
 - Diese Funktionen sind im PC-Modus nicht verfügbar.
 - Die Option DNLe Demo wurde entwickelt, um den Unterschied zwischen normalen Bildern und DNLe-Bildern zu verdeutlichen.
 - Als Standard wird das Bild mit aktivierter DNLe angezeigt.

Bild-in-Bild-Funktion verwenden (PIP)

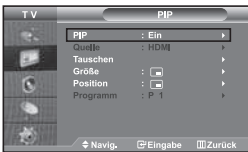

Sie können innerhalb des Hauptbildes (Fernsehsendung oder Video) ein Nebenbild einblenden. Dadurch können Sie gleichzeitig eine Fernsehsendung oder ein Video von einem beliebigen angeschlossenen Gerät im Auge behalten.

1. Drücken Sie die Taste **MENU**, um das Menü anzuzeigen. Drücken Sie die Taste **▲** oder **▼** um "Bild" auszuwählen, und drücken Sie dann die Taste **ENTER**.
2. Drücken Sie die Taste **▲** oder **▼** um "PIP" auszuwählen, und drücken Sie dann die Taste **ENTER**.
3. Drücken Sie erneut die Taste **ENTER**. Drücken Sie die Taste **▲** oder **▼**, um "Ein" auszuwählen, und drücken Sie dann die Taste **ENTER**.
 - Bei aktivierter PIP-Funktion ändern sich die Größe des Hauptbildes in 16:9.
4. Drücken Sie die Taste **▲** oder **▼**, um "Quelle" auszuwählen, und drücken Sie dann die Taste **ENTER**. Wählen Sie eine Quelle für das Unterbild aus, indem Sie die Taste **▲** oder **▼** drücken, und drücken Sie die Taste **ENTER**.
 - Für das PIP-Bild können je nach Einstellung des Hauptbildes verschiedene Signalquellen ausgewählt werden.
5. Drücken Sie die Taste **▲** oder **▼** um die Option "Tauschen" auszuwählen. Um zwischen dem Haupt- und dem Unterbild umzuschalten, wählen Sie die Option "Tauschen" aus, und drücken Sie die Taste **ENTER**.
 - Das Hauptbild und das Nebenbild werden vertauscht.
 - Wenn sich das Hauptbild im "PC"-Modus befindet, ist "Tauschen" nicht verfügbar.
6. Mit der Taste **▲** oder **▼** können Sie die Option "Größe" für das Nebenbild auswählen. Drücken Sie dann die Taste **ENTER**. Wählen Sie mit den Tasten **▲** oder **▼** die Größe des PIP-Bildes aus. Drücken Sie dann die Taste **ENTER**.
 - Wenn sich das Hauptbild im "PC"-Modus befindet, ist "Größe" nicht verfügbar.
7. Drücken Sie die Taste **▲** oder **▼** um "Position" auszuwählen, und drücken Sie dann die Taste **ENTER**. Wählen Sie eine Quelle für das Unterbild aus, indem Sie die Taste **▲** oder **▼** drücken, und drücken Sie die Taste **ENTER**.

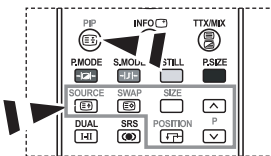

Drücken Sie mehrfach die Taste **PIP** auf der Fernbedienung, um "PIP" zu aktivieren bzw. zu deaktivieren.

8. Drücken Sie die Taste **▲** oder **▼** um "Programm" auszuwählen, und drücken Sie dann die Taste **ENTER**. Mit den Tasten **▲** oder **▼** können Sie nun den Sender auswählen, der im Nebensbild wiedergegeben werden soll. Drücken Sie die Taste **ENTER**.
 - "Programm" kann auch aktiv sein, wenn das PIP-Bild auf "TV" eingestellt ist.
9. Zum Beenden drücken Sie die Taste **EXIT**.
 - Möglicherweise wirkt das Bild im PIP-Fenster leicht unnatürlich, wenn Sie den Hauptbildschirm zum Anzeigen von Spielen oder Karaoke verwenden.

- **Quelle:** Dient der Auswahl einer Quelle des Unterbildes.
- **Position:** Wählen Sie mit dieser Option die Größe des PIP-Bildes aus.
- **Tauschen:** Haupt- und Nebensbild vertauschen.
- **Größe:** Wählen Sie mit dieser Option die Größe des PIP-Bildes aus.
- **Programm:** Verwenden Sie diese Option, um den im PIP-Bild angezeigten Sender zu wechseln.

➤ **PIP-Einstellungen** (O: PIP ist aktiv, X: PIP ist nicht aktiv)

PIP-Sender	TV	Ext.1	Ext.2	AV	S-Video	Komp.	PC	HDMI
TV	X	X	X	X	X	X	X	O
Ext.1	X	X	X	X	X	X	X	O
Ext.2	X	X	X	X	X	X	X	O
AV	X	X	X	X	X	X	X	O
S-Video	X	X	X	X	X	X	X	O
Komp.	X	X	X	X	X	X	X	O
PC	O	O	O	O	X	X	X	X
HDMI	O	O	O	O	O	O	X	X

Tonwiedergabestandard ändern



Sie können spezielle Toneffekte auswählen, die wiedergegeben werden, wenn Sie eine bestimmte Sendung sehen.

1. Drücken Sie die Taste **MENU**, um das Menü anzuzeigen. Drücken Sie die Taste **▲** oder **▼**, um "Ton" auszuwählen, und drücken Sie dann die Taste **ENTER**.
2. Drücken Sie die Taste **ENTER** erneut, um "Modus" auszuwählen.
3. Wählen Sie den erforderlichen Audiostandard aus, indem Sie wiederholt die Taste **▲** oder **▼** drücken und dann die Taste **ENTER** drücken.
4. Zum Beenden drücken Sie die Taste **EXIT**.

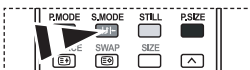

Optionen können Sie auch durch Drücken der Taste **S.MODE** auf der Fernbedienung wählen.

- **Standard:** Wählt den normalen Audiomodus aus.
- **Musik:** Betont die Musik im Verhältnis zu Stimmen.
- **Film:** Bietet eine lebendige und volle Tonwiedergabe für Filme.
- **Sprache:** Betont Stimmen im Verhältnis zu anderen Geräuschen.
- **Benutzerdef.:** Wählt benutzerdefinierte Toneinstellungen aus.
(Weitere Informationen finden Sie unter "Toneinstellungen anpassen".)

Toneinstellungen anpassen

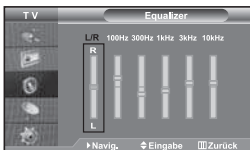

Sie können den Ton nach Ihrem persönlichen Geschmack einstellen.

1. Drücken Sie die Taste **MENU**, um das Menü anzuzeigen. Drücken Sie die Taste **▲** oder **▼**, um "Ton" auszuwählen, und drücken Sie dann die Taste **ENTER**.
2. Drücken Sie die Taste **▲** oder **▼**, um "Equalizer" auszuwählen, und drücken Sie dann die Taste **ENTER**.
3. Drücken Sie die Taste **◀** oder **▶**, um eine bestimmte Option auszuwählen. Drücken Sie die Taste **ENTER**.
4. Wählen Sie die gewünschte Option durch wiederholtes Drücken der Taste **▲** oder **▼**. Drücken Sie die Taste **ENTER**.
5. Zum Beenden drücken Sie die Taste **EXIT**.
 - Wenn Sie diese Einstellungen ändern, wird der Audiomodus automatisch auf "Benutzerdef." umgestellt.

Einstellen von TruSurround XT (SRS TSXT)

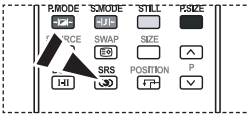

Sie können diese Optionen auch einfach auswählen, indem Sie auf der Fernbedienung die Taste **SRS** drücken.

TruSurround XT ist eine patentierte SRSTechnologie, die das Problem des Betriebes von 5.1-Mehrkanalhalten über zwei Lautsprecher löst. TruSurround bietet ein beeindruckendes Virtual-Surround-Klangerlebnis über Wiedergabesysteme mit zwei Lautsprechern, z. B. internen Fernsehlautsprechern. Es ist vollständig kompatibel mit allen Mehrkanalformaten.

1. Drücken Sie die Taste **MENU**, um das Menü anzuzeigen. Drücken Sie die Taste **▲** oder **▼**, um "Ton" auszuwählen, und drücken Sie dann die Taste **ENTER**.
2. Drücken Sie die Taste **▲** oder **▼**, um "SRS TSXT" auszuwählen, und drücken Sie dann die Taste **ENTER**.
3. Drücken Sie die Taste **▲** oder **▼** um die Option "Ein" oder "Aus" auszuwählen. Drücken Sie die Taste **ENTER**.
4. Zum Beenden drücken Sie die Taste **EXIT**.



TruSurround XT, SRS und das Symbol  sind Marken von SRS Labs, Inc. TruSurround XT-Technologie wird in Lizenz von SRS Labs, Inc. betrieben.

Lautstärke automatisch einstellen



Jeder Fernsehsender verfügt über seine eigenen Signalbedingungen, so dass es für Sie mitunter recht mühsam sein kann, beim Umschalten des Programms jedes Mal die Lautstärke nachzuregeln. Mit der Funktion für automatische Lautstärkeeinstellung wird die Lautstärke automatisch bei starkem Modulationssignal verringert und bei schwachem Modulationssignal erhöht.

1. Drücken Sie die Taste **MENU**, um das Menü anzuzeigen. Drücken Sie die Taste **▲** oder **▼**, um "Ton" auszuwählen, und drücken Sie dann die Taste **ENTER**.
2. Drücken Sie die Taste **▲** oder **▼**, um "Auto. Lautst." auszuwählen, und drücken Sie dann die Taste **ENTER**.
3. Drücken Sie die Taste **▲** oder **▼** um die Option "Ein" oder "Aus" auszuwählen. Drücken Sie die Taste **ENTER**.
4. Zum Beenden drücken Sie die Taste **EXIT**.

Auswählen der internen Stummschaltung



Wenn Sie den Ton über separate Lautsprecher hören möchten, deaktivieren Sie den internen Verstärker.

1. Drücken Sie die Taste **MENU**, um das Menü anzuzeigen. Drücken Sie die Taste **▲** oder **▼**, um "Ton" auszuwählen, und drücken Sie dann die Taste **ENTER**.
2. Drücken Sie die Taste **▲** oder **▼**, um "Int. Ton aus" auszuwählen, und drücken Sie dann die Taste **ENTER**.
3. Drücken Sie die Taste **▲** oder **▼** um die Option "Ein" oder "Aus" auszuwählen. Drücken Sie die Taste **ENTER**.
4. Zum Beenden drücken Sie die Taste **EXIT**.
 - Wenn "Int. Ton aus" auf "Ein" eingestellt ist, können mit Ausnahme von "Tonwahl" (im PIP-Modus) keine Einstellungen in den Audiomenüs vorgenommen werden.

Ton des Nebenbildes wiedergeben



Wenn die PIP-Funktion aktiviert ist, können Sie den Ton des PIP-Bildes wiedergeben.

1. Drücken Sie die Taste **MENU**, um das Menü anzuzeigen. Drücken Sie die Taste **▲** oder **▼**, um "Ton" auszuwählen, und drücken Sie dann die Taste **ENTER**.
2. Drücken Sie die Taste **▲** oder **▼**, um "Ton wählen" auszuwählen, und drücken Sie dann die Taste **ENTER**.
3. Drücken Sie die Taste **▲** oder **▼**, um die Option "PIP-sender" auszuwählen. Drücken Sie die Taste **ENTER**.
4. Zum Beenden drücken Sie die Taste **EXIT**.

- **Hauptsender:** Verwenden Sie diese Option, um den zum Hauptbild gehörenden Ton wiederzugeben.
- **PIP-sender:** Verwenden Sie diese Option, um den zum PIP-Bild gehörenden Ton wiederzugeben.

➤ Diese Option können Sie auswählen, wenn "PIP" auf "Ein" eingestellt ist.

Zurücksetzen der Toneinstellungen auf die werkseitig festgelegten Standardwerte



Im Spielmodus ist die Funktion zum Zurücksetzen der Audioeinstellungen aktiviert. Durch Auswählen der Reset-Funktion nach dem Einstellen des Equalizers wird die Equalizer-Einstellung auf die Werkseinstellungen zurückgesetzt.

1. Drücken Sie die Taste **MENU**, um das Menü anzuzeigen. Drücken Sie die Taste **▲** oder **▼**, um "Ton" auszuwählen, und drücken Sie dann die Taste **ENTER**.
2. Drücken Sie die Taste **▲** oder **▼**, um "Reset" auszuwählen, und drücken Sie dann die Taste **ENTER**.
3. Zum Beenden drücken Sie die Taste **EXIT**.
➤ Diese Option können Sie auswählen, wenn "Spielmodus" auf "Ein" eingestellt ist.

Anschließen eines Kopfhörers



Sie können einen Kopfhörer an das Fernsehgerät anschließen, wenn Sie sich ein Fernsehprogramm ansehen möchten, ohne andere Personen im selben Raum zu stören.

- Wenn Sie den Kopfhörerstecker an den entsprechenden Anschluss anschließen, können Sie im Audiomenü nur "Int. Ton aus" und "Ton wählen" (im PIP-Modus) auswählen.
- Wenn Sie sich über einen längeren Zeitraum einer hohen Kopfhörerausstärke aussetzen, können Sie Ihr Hörvermögen schädigen.
- Über die Lautsprecher erfolgt keine Wiedergabe, wenn Sie Kopfhörer an das System anschließen.

Uhrzeit einstellen und anzeigen



Sie können die Uhr des Fernsehers einstellen. Dann wird die aktuelle Uhrzeit angezeigt, wenn Sie die Taste "INFO" drücken. Sie müssen die Uhr stellen, wenn Sie die automatischen Zeitschaltuhren verwenden möchten.

1. Drücken Sie die Taste **MENU**, um das Menü anzuzeigen. Drücken Sie die Taste **▲** oder **▼**, um "Einstellungen" auszuwählen, und drücken Sie dann die Taste **ENTER**.
2. Drücken Sie die Taste **▲** oder **▼**, um "Zeit" auszuwählen, und drücken Sie dann die Taste **ENTER**.
3. Drücken Sie die Taste **ENTER**, um "Zeit einstellen" auszuwählen.
- 4.

Wenn Sie...	Drücken Sie...
Option "Stunde" oder "Minute" markieren	Die Taste ◀ oder ▶ .
Stellen Sie die "Stunde" und die "Minute"	Die Taste ▲ oder ▼ .
Drücken Sie die Taste ENTER .	

5. Zum Beenden drücken Sie die Taste **EXIT**.
➤ Wenn Sie das Netzkabel ziehen, müssen Sie die Uhr erneut einstellen.
➤ Sie können die Stunden und Minuten auch einstellen, indem Sie die Zifferntasten auf der Fernbedienung drücken.

Stellen der Einschlafschaltuhr



Drücken Sie auf der Fernbedienung mehrmals die Taste **SLEEP**, bis das gewünschte Zeitintervall angezeigt wird.

Sie können ein Intervall zwischen 30 und 180 Minuten auswählen, nach dessen Ablauf der Fernseher automatisch in den Standby-Modus geschaltet wird.

1. Drücken Sie die Taste **MENU**, um das Menü anzuzeigen. Drücken Sie die Taste **▲** oder **▼**, um "Einstellungen" auszuwählen, und drücken Sie dann die Taste **ENTER**.
2. Drücken Sie die Taste **▲** oder **▼**, um "Zeit" auszuwählen, und drücken Sie dann die Taste **ENTER**.
3. Drücken Sie die Taste **▲** oder **▼**, um "Sleep-Timer" auszuwählen, und drücken Sie dann die Taste **ENTER**.
4. Drücken Sie mehrmals die Taste **▲** oder **▼**, bis die gewünschte Zeit angezeigt wird (Aus, 30, 60, 90, 120, 150, 180). Drücken Sie die Taste **ENTER**.
5. Zum Beenden drücken Sie die Taste **EXIT**.
 - Das Fernsehgerät/der Monitor wechselt automatisch in den Standby-Modus, wenn die Schaltuhr den Wert 0 erreicht.

Fernseher automatisch ein- und ausschalten

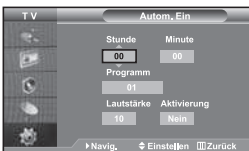

Sie können die Zeitschaltuhren des Fernsehgeräts stellen, so dass Folgendes geschieht :

- ◆ **Automatisches Einschalten des Fernsehgeräts und Einstellen des ausgewählten Senders.**
- ◆ **Automatisches Ausschalten zum ausgewählten Zeitpunkt.**

➤ **Zuerst müssen Sie die Uhr des Fernsehgeräts stellen.**

1. Drücken Sie die Taste **MENU**, um das Menü anzuzeigen. Drücken Sie die Taste **▲** oder **▼**, um "Einstellungen" auszuwählen, und drücken Sie dann die Taste **ENTER**.
2. Drücken Sie die Taste **▲** oder **▼**, um "Zeit" auszuwählen, und drücken Sie dann die Taste **ENTER**.
3. Drücken Sie die Taste **▲** oder **▼**, um "Autom. Ein" auszuwählen, und drücken Sie dann die Taste **ENTER**.
4. Drücken Sie die Taste **▲** oder **▼**, um "Stunde" einzustellen, und drücken Sie dann die Taste **▶**, um zum nächsten Schritt zu wechseln. Stellen Sie die anderen Optionen auf die gleiche Weise ein. Wenn Sie fertig sind, drücken Sie zum Zurückkehren die Taste **ENTER**.
5. Drücken Sie die Taste **▲** oder **▼**, um "Autom. Aus" auszuwählen, und drücken Sie dann die Taste **ENTER**.
6. Drücken Sie die Taste **▲** oder **▼**, um "Stunde" einzustellen, und drücken Sie dann die Taste **▶**, um zum nächsten Schritt zu wechseln. Stellen Sie die anderen Optionen auf die gleiche Weise ein. Wenn Sie fertig sind, drücken Sie zum Zurückkehren die Taste **ENTER**.
7. Zum Beenden drücken Sie die Taste **EXIT**.
 - Sie können die Stunden und Minuten auch einstellen, indem Sie die Zifferntasten auf der Fernbedienung drücken.
 - Die Timer funktionieren nur, wenn "Aktivierung" auf "Ja" eingestellt ist.

Sprache der Bedienung wählen



Wenn Sie das Gerät das erste Mal verwenden, müssen Sie die Sprache auswählen, die für die Menüs und Hinweise verwendet wird.

1. Drücken Sie die Taste **MENU**, um das Bildschirmmenü anzuzeigen. Drücken Sie die Taste **▲** oder **▼**, um "Einstellungen" auszuwählen, und drücken Sie dann die Taste **ENTER**.
2. Drücken Sie die Taste **▲** oder **▼**, um "Sprache" auszuwählen, und drücken Sie dann die Taste **ENTER**.
3. Wählen Sie eine bestimmte Sprache aus, indem Sie wiederholt die Taste **▲** oder **▼** drücken. Drücken Sie die Taste **ENTER**.
 - Sie können unter 21 Sprachen wählen.
4. Zum Beenden drücken Sie die Taste **EXIT**.

Spielemodus verwenden



Wenn Sie eine Spielekonsole wie PlayStation™ oder Xbox™ anschließen, können Sie durch Auswählen des Spielmenüs ein realitätsnahes Spielerlebnis genießen.

1. Drücken Sie die Taste **MENU**, um das Menü anzuzeigen. Drücken Sie die Taste **▲** oder **▼**, um "Einstellungen" auszuwählen, und drücken Sie dann die Taste **ENTER**.
2. Drücken Sie die Taste **▲** oder **▼**, um "Spielmodus" auszuwählen, und drücken Sie dann die Taste **ENTER**.
3. Drücken Sie die Taste **▲** oder **▼** um die Option "Ein" oder "Aus" auszuwählen. Drücken Sie die Taste **ENTER**.
4. Zum Beenden drücken Sie die Taste **EXIT**.
 - Wenn Sie die Spielekonsole wieder vom Gerät trennen und ein anderes externes Gerät anschließen, beenden Sie den Spielmodus über das Bildmenü.
 - Wenn Sie im Spielmodus das TV-Menü anzeigen, zittert das Bild leicht.
 - Der Spielmodus ist im TV-Modus nicht verfügbar.
 - Bei aktiviertem Spielmodus:
 - Bildmodus und Soundmodus werden automatisch auf benutzerdefiniert eingestellt, und sie können vom Benutzer nicht mehr geändert werden.
 - Der Audiomodus im Menü „Ton“ ist deaktiviert. Passen Sie den Ton unter Verwendung des Equalizers an.
 - Die Funktion zum Zurücksetzen der Audioeinstellungen ist aktiviert. Durch Auswählen der Reset-Funktion nach dem Einstellen des Equalizers wird die Equalizer-Einstellung auf die Werkseinstellungen zurückgesetzt.

Anzeigen eines blauen Bildschirms / Melodie wählen



Blaues Bild:

Wenn kein Signal empfangen wird oder das Signal sehr schwach ist, wird der rauschende Bildhintergrund automatisch durch ein blaues Bild ersetzt. Wenn Sie das schlechte Bild weiterhin anzeigen möchten, legen Sie den Modus "Blaues Bild" auf "Aus" fest.

Melodie:

Es besteht die Möglichkeit, beim Ein- bzw. Ausschalten des Geräts eine Melodie ertönen zu lassen.

1. Drücken Sie die Taste **MENU**, um das Menü anzuzeigen. Drücken Sie die Taste **▲** oder **▼**, um "Einstellungen" auszuwählen, und drücken Sie dann die Taste **ENTER**.
2. Drücken Sie die Taste **▲** oder **▼** um die Option "Blaues Bild" oder "Melodie" auszuwählen. Drücken Sie die Taste **ENTER**.
3. Drücken Sie die Taste **▲** oder **▼** um die Option "Ein" oder "Aus" auszuwählen. Drücken Sie die Taste **ENTER**.
4. Zum Beenden drücken Sie die Taste **EXIT**.

Verwenden der Energiesparfunktion



Mit dieser Funktion stellen Sie die Helligkeit des Fernsehgeräts ein, um den Stromverbrauch zu senken. Wenn Sie nachts fernsehen, stellen Sie "Energiesparmod." auf "Hoch" ein, um sowohl den Blendeffekt als auch den Stromverbrauch zu senken.

1. Drücken Sie die Taste **MENU**, um das Bildschirmmenü anzuzeigen. Drücken Sie die Taste **▲** oder **▼**, um "Einstellungen" auszuwählen, und drücken Sie dann die Taste **ENTER**.
2. Drücken Sie die Taste **▲** oder **▼**, um "Energiesparmod." auszuwählen, und drücken Sie dann die Taste **ENTER**.
3. Wählen Sie die erforderliche Option (Aus, Gering, Mittel, Hoch) aus, indem Sie die Taste **▲** oder **▼** drücken. Drücken Sie die Taste **ENTER**.
4. Zum Beenden drücken Sie die Taste **EXIT**.

Signalquelle auswählen

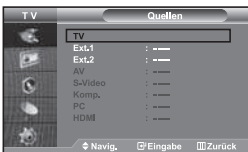

Sie können zwischen den an den Eingangsbuchsen des Fernsehgeräts angeschlossenen externen Quellen auswählen.

1. Drücken Sie die Taste **MENU**, um das Menü anzuzeigen. Drücken Sie die Taste **ENTER**, um "Eingang" auszuwählen.
2. Drücken Sie die Taste **ENTER**, um "Quellen" auszuwählen.
 - Wenn keine externen Geräte mit dem TVGerät verbunden sind, werden in der "Quellen" nur "TV", "EXT.1", "EXT.2" aktiviert. "AV", "S-Video", "Komp.", "PC" und "HDMI" werden nur aktiviert, wenn sie an das Gerät angeschlossen sind.
3. Wählen Sie das gewünschte Gerät durch wiederholtes Drücken der Taste **▲** oder **▼**. Drücken Sie die Taste **ENTER**.

Drücken Sie die Taste **SOURCE**, bis die gewünschte Signalquelle ausgewählt ist. Der TV-Modus kann durch Drücken der Taste **TV**, der Zifferntasten (0–9) und der Taste **PC** auf der Fernbedienung ausgewählt werden. Er kann jedoch nicht mit Hilfe der Taste **SOURCE** ausgewählt werden.

Den PC-Modus können Sie auch durch Drücken der Taste **PC** auf der Fernbedienung aufrufen.

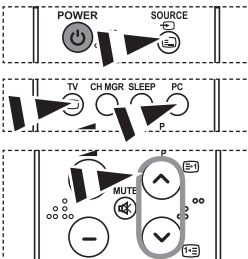

Signalquellennamen bearbeiten



Vergeben Sie für die an die Eingangsbuchsen angeschlossenen Geräte Namen, um die Auswahl der Signalquelle zu vereinfachen.

1. Drücken Sie die Taste **MENU**, um das Menü anzuzeigen. Drücken Sie die Taste **ENTER**, um "Eingang" auszuwählen.
2. Drücken Sie die Taste **▲** oder **▼**, um "Name bearb." auszuwählen, und drücken Sie dann die Taste **ENTER**.
3. Drücken Sie die Taste **▲** oder **▼**, um das Gerät auszuwählen, das Sie bearbeiten möchten. Drücken Sie die Taste **ENTER**.
4. Drücken Sie die Taste **▲** oder **▼**, um das erforderliche Gerät auszuwählen. Drücken Sie die Taste **ENTER**.
5. Zum Beenden drücken Sie die Taste **EXIT**.

Videotextdecoder

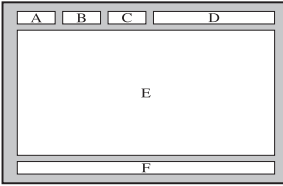

Zusammen mit den meisten Fernsehprogrammen werden Videotextseiten ausgestrahlt. Diese Seiten enthalten unter anderem die folgenden Informationen:

- ◆ **Sendezeiten.**
- ◆ **Nachrichten und Wetterberichte.**
- ◆ **Sportergebnisse.**
- ◆ **Untertitel für Hörgeschädigte.**

Die Videotextseiten sind in sechs Kategorien unterteilt:

Teil	Inhalt
A	Gewählte Seitennummer
B	Aktuelle Seitennummer oder Suchstatus
C	Senderkürzel
D	Datum und Uhrzeit
E	Text
F	Statusinformation

Anzeigen von Videotextinformationen

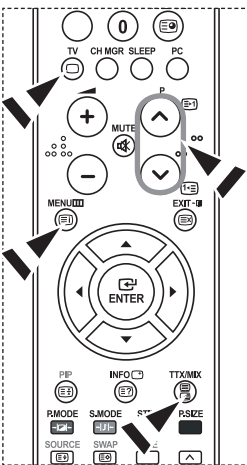

Sie können jederzeit Videotextinformationen anzeigen, allerdings muss der Signalempfang hierzu gut sein. Anderenfalls:

- ◆ **Informationen fehlen.**
- ◆ **einige Seiten nicht angezeigt werden können.**

So aktivieren Sie den Videotext und zeigen die Inhaltsseite an:

1. Drücken Sie die Taste **P** (mit einem Pfeil nach oben) oder **P** (mit einem Pfeil nach unten), um den gewünschten Sender auszuwählen, der den Videotextdienst bietet.
2. Drücken Sie die Taste **TTX/MIX** (mit einem Symbol), um den Videotextmodus zu aktivieren.
 - Die Startseite wird angezeigt. Diese Seite kann jederzeit durch Drücken der Taste **MENU** (mit einem Symbol) erneut aufgerufen werden.
3. Drücken Sie erneut die Taste **TTX/MIX** (mit einem Symbol).
 - Die eigentliche Fernsehsendung wird über die Aufteilungsfunktion zusammen mit der Videotextseite und der Indexseite in der angegebenen Reihenfolge auf dem Bildschirm angezeigt.
4. Drücken Sie die Taste **TV** (mit einem Symbol), um die Textanzeige zu beenden.
 - Wenn beim Anzeigen von Text falsche oder unvollständige Zeichen angezeigt werden, sollten Sie sicherstellen, dass die Textsprache mit der Sprache im Menümodus "Einstellungen" identisch ist. Wenn die beiden Sprachen nicht übereinstimmen, wählen Sie als Textsprache die gleiche Sprache, die im Menü "Einstellungen" angegeben ist.

Auswählen einer bestimmten Videotextseite

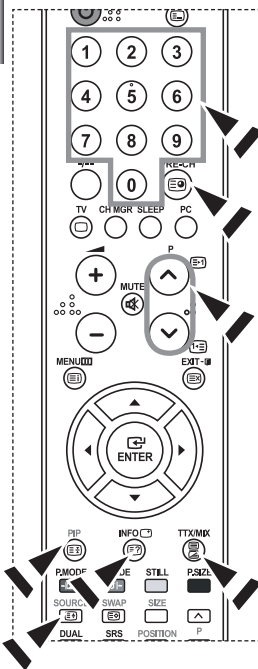

Sie können Seitenzahlen direkt über die Nummerntasten auf der Fernbedienung eingeben.

1. Geben Sie die dreistellige Seitennummer der gewünschten Seite mit den entsprechenden Nummerntasten ein.
2. Falls die ausgewählte Seite mit weiteren Unterseiten verknüpft ist, werden diese nacheinander angezeigt. Drücken Sie die Taste **PIP** (rot) um das Blättern zu unterbrechen. Drücken Sie die Taste **PIP** (rot) erneut, um das Blättern fortzusetzen.
3. Anzeigeeoptionen verwenden:

Gewünschte Anzeigeeoption...	Taste...
Sowohl Videotext als auch ein laufendes Programm,	TTX/MIX (blau)
Versteckter Text (Antworten bei Quizsendungen etc.)	INFO (grün)
Normale Wiedergabe	INFO (grün)
Eine Unterseite, durch Eingabe ihrer vierstelligen Nummer	PRE-CH (weiß)
Die nächste Seite	P (rot)
Die vorherige Seite	P (weiß)
Doppelt so große Buchstaben in: • Der oberen Hälfte des Bildschirms • Der unteren Hälfte des Bildschirms	SOURCE (rot)
Normale Wiedergabe	• Einmal • Zweimal • Dreimal

Auswählen einer Videotextseite mit Fastext

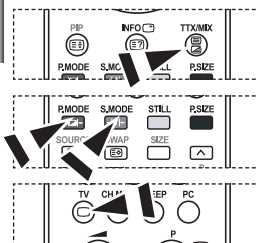

Die verschiedenen Themen auf den Videotextseiten sind farbig gekennzeichnet und lassen sich mit den Farbtasten auf der Fernbedienung auswählen.

1. Drücken Sie die Taste **TTX/MIX** (blau), um die Videotext-Startseite anzuzeigen.
2. Drücken Sie die farbige Taste, die dem Thema entspricht, das Sie anzeigen möchten. (Die verfügbaren Themen werden in der Statuszeile angezeigt.).
3. Drücken Sie die Taste "Rot", um die vorherige Seite anzuzeigen. Drücken Sie die Taste "Grün", um die nächste Seite anzuzeigen.
4. Drücken Sie die Taste **TV** (weiß), um die Textanzeige zu beenden.

Installation der PC-Software (Unter Windows XP)

Im Folgenden sind die Windows-Anzeigeeinstellungen für die meisten Computer aufgeführt. Die tatsächlich auf dem Computer angezeigten Fenster variieren je nach Version von Windows und der jeweiligen Videokarte. Selbst wenn das angezeigte Fenster abweicht, gelten in den meisten Fällen die gleichen Grundinformationen für die Einstellung. (Wenden Sie sich andernfalls an den Computerhersteller oder Samsung-Händler.)



1. Klicken Sie im Startmenü von Windows auf "Control Pane".
2. Wenn das Fenster Systemsteuerung angezeigt wird, doppelklicken Sie auf "Appearance and Themes".
3. Wenn das Fenster Systemsteuerung angezeigt wird, doppelklicken Sie auf "Display".
4. Klicken Sie nun auf die Registerkarte "Settings".
Die korrekte Einstellung für die Bildschirmauflösung ist: Optimal - 1360 X 768
Wenn das Dialogfeld eine Option für die Bildschirmfrequenz enthält, muss als Einstellung "60" oder "60 Hz" ausgewählt werden. Klicken Sie jetzt auf "OK", um das Dialogfeld zu schließen.

Anzeigemodi (PC)

Bildposition und -größe sind vom Typ des PC-Monitors und dessen Auflösung abhängig.

Die in der Tabelle angegebenen Auflösungen sind die empfohlenen Auflösungen.

(Alle Zwischenauflösungen innerhalb der unterstützten Auflösungsbereiche werden unterstützt.)

Modus	Auflösung	Horizontalfrequenz (kHz)	Vertikalfrequenz (Hz)	Pixeltakt (MHz)	Synchronisations polarität (H/V)
IBM	640 x 480	31,469	59,940	25,175	- / -
	720 x 400	31,469	70,087	28,322	- / +
VESA	640 x 480	37,861	72,809	31,500	- / -
	640 x 480	37,500	75,000	31,500	- / -
	800 x 600	37,879	60,317	40,000	+ / +
	800 x 600	48,077	72,188	50,000	+ / +
	800 x 600	46,875	75,000	49,500	+ / +
	1024 x 768	48,364	60,000	65,000	- / -
	1024 x 768	56,476	70,069	75,000	- / -
	1024 x 768	60,023	75,029	78,750	+ / +
	1360 x 768	47,712	60,015	85,800	+ / +

- > Das Zeilensprungverfahren wird nicht unterstützt.
- > Das Fernsehgerät funktioniert möglicherweise nicht ordnungsgemäß, wenn kein Standardmodus ausgewählt wird.
- > DVI unterstützt keine PC-Funktion.
- > Separate- und Composite-Modus werden unterstützt. SOG wird nicht unterstützt.

PC auswählen



Drücken Sie auf der Fernbedienung die Taste **PC**, um den PC-Modus auszuwählen.

Grob- und Feinabstimmung des Bildes vornehmen (Bildjustierung):

Mithilfe der Anpassung der Bildqualität sollen Bildstörungen beseitigt oder verringert werden. Sollte sich das Bildrauschen durch die Feinabstimmung allein nicht beheben lassen, stellen Sie zunächst die Frequenz möglichst genau ein (Grob), und führen Sie dann erneut eine Feinabstimmung durch. Nachdem die Störungen reduziert worden sind, richten Sie das Bild erneut aus, so dass es auf dem Bildschirm zentriert ist.

1. Voreinstellung: Drücken Sie die Taste **PC**, um den PC-Modus einzustellen.
2. Drücken Sie die Taste **MENU**, um das Menü anzuzeigen. Drücken Sie die Taste **▲** oder **▼**, um "Einstellungen" auszuwählen, und drücken Sie dann die Taste **ENTER**.
3. Drücken Sie die Taste **▲** oder **▼**, um "PC" auszuwählen, und drücken Sie dann die Taste **ENTER**.
4. Drücken Sie die Taste **ENTER**, um "Bildjustierung" auszuwählen.
5. Drücken Sie die Taste **▲** oder **▼**, um "Grob" oder "Fein" auszuwählen, und drücken Sie dann die Taste **ENTER**.
6. Drücken Sie die Taste **▲** oder **▼**, um die Bildqualität anzupassen. Drücken Sie die Taste **ENTER**.
7. Zum Beenden drücken Sie die Taste **EXIT**.

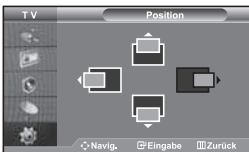

Bildposition ändern (Position):

Passen Sie die Position des PC-Bildes an, wenn es nicht auf das Fernsehbild passt.

1. Befolgen Sie die Anweisungen 1 bis 3 unter "Grob- und Feinabstimmung des Bildes vornehmen (Bildjustierung)".
2. Drücken Sie die Taste **▲** oder **▼**, um "Position" auszuwählen, und drücken Sie dann die Taste **ENTER**.
3. Drücken Sie die Taste **▲** oder **▼**, um die horizontale Position anzupassen. Drücken Sie die Taste **▲** oder **▼**, um die vertikale Position anzupassen. Drücken Sie die Taste **ENTER**.
4. Zum Beenden drücken Sie die Taste **EXIT**.

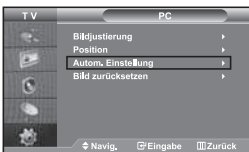

PC-Bildschirm automatisch einstellen (Autom. Einstellung):

Die automatische Einstellung ermöglicht eine automatische Anpassung des PC-Monitors an das eingehende PC-Videosignal. Die Werte für "fein", "grob" und "Position" werden automatisch eingestellt.

1. Befolgen Sie die Anweisungen 1 bis 3 unter "Grob- und Feinabstimmung des Bildes vornehmen (Bildjustierung)".
2. Drücken Sie die Taste **▲** oder **▼**, um "Autom. Einstellung" auszuwählen, und drücken Sie dann die Taste **ENTER**.
3. Zum Beenden drücken Sie die Taste **EXIT**.

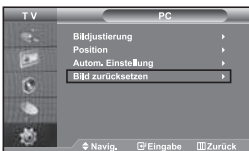

Bildeinstellungen zurücksetzen (Bild zurücksetzen):

Sie können alle Bildeinstellungen auf die werkseitigen Standardwerte zurücksetzen.

1. Befolgen Sie die Anweisungen 1 bis 3 unter "Grob- und Feinabstimmung des Bildes vornehmen (Bildjustierung)".
2. Drücken Sie die Taste **▲** oder **▼**, um "Bild zurücksetzen" auszuwählen, und drücken Sie dann die Taste **ENTER**.
3. Zum Beenden drücken Sie die Taste **EXIT**.

Kensington-Schloss als Diebstahlsicherung

Das Kensington-Schloss dient zur sicheren Befestigung des Geräts an einem öffentlichen Ort. Das Schloss muss separat erworben werden. Je nach Hersteller können Aussehen und Verriegelungsverfahren von der Abbildung abweichen. Informationen zur richtigen Anwendung entnehmen Sie bitte der Bedienungsanleitung des Kensington-Schlusses.

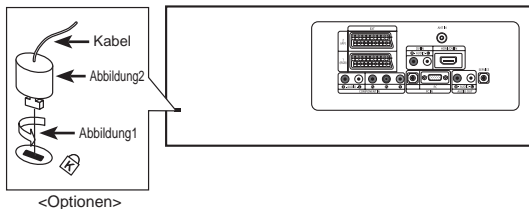

➤ Das Kensington-Schloss kann je nach Modell an unterschiedlichen Stellen angebracht sein.

1. Stecken Sie das Schloss in den Kensington- Einschub am LCD- Fernsehgerät (Abbildung 1) ein und drehen Sie es in die Verriegelungsposition (Abbildung 2).
2. Bringen Sie das Kensington-Schlosskabel an.
3. Befestigen Sie das Kensington-Schloss an einem Schreibtisch oder einem schweren feststehenden Gegenstand.

Fehlerbehebung: Vor der Kontaktaufnahme mit dem Kundendienst

Kein Ton oder Bild	<ul style="list-style-type: none"> • Stellen Sie sicher, dass das Netzkabel an eine Steckdose angeschlossen ist. • Vergewissern Sie sich, dass Sie die Taste POWER auf der Vorderseite des Geräts gedrückt haben. • Überprüfen Sie die Einstellungen für Kontrast und Helligkeit. • Überprüfen Sie die Lautstärke.
Normales Bild, aber kein Ton	<ul style="list-style-type: none"> • Überprüfen Sie die Lautstärke. • Überprüfen Sie, ob die Taste MUTE auf der Fernbedienung gedrückt wurde. • Überprüfen Sie, ob "Int. Ton aus" deaktiviert ist.
Kein Bild oder nur schwarzweißes Bild	<ul style="list-style-type: none"> • Ändern Sie die Farbeinstellungen. • Stellen Sie sicher, dass die korrekte Fernsehnorm ausgewählt ist.
Ton- und Bildstörungen	<ul style="list-style-type: none"> • Suchen Sie das elektrische Gerät, das den Fernseher stört, und stellen Sie es in einem größeren Abstand auf. • Schließen Sie den Fernseher an eine andere Steckdose an.
Verzerrtes oder verschneites Bild, verzerrter Ton	<ul style="list-style-type: none"> • Überprüfen Sie Ausrichtung, Standort und Verbindung der Antenne. Interferenzen werden oft durch Zimmerantennen verursacht.
Fernbedienung funktioniert nicht richtig	<ul style="list-style-type: none"> • Ersetzen Sie die Batterien der Fernbedienung. • Reinigen Sie die Vorderseite der Fernbedienung (dort befindet sich der Infrarotsender) • Überprüfen Sie die Batteriekontakte.
Meldung "Signalkabel überprüfen" wird angezeigt	<ul style="list-style-type: none"> • Stellen Sie sicher, dass das Signalkabel fest mit dem Computer oder der Videoquelle verbunden ist. • Vergewissern Sie sich, dass der Computer bzw. die Videoquelle eingeschaltet sind.
Im PC-Modus wird die Meldung "Nicht unterstützter Modus" angezeigt.	<ul style="list-style-type: none"> • Finden Sie die maximale Auflösung und Bildwiederholfrequenz der Videokarte heraus. • Vergleichen Sie diese Werte mit den Angaben unter Anzeigemodi.

Für den TFT-LCD-Bildschirm wird ein Display aus Subpixeln verwendet (3.133.440), die nur in einem technisch anspruchsvollen Verfahren hergestellt werden können. Es können zwar einige helle oder dunkle Pixel auf dem Bildschirm erscheinen, sie beeinträchtigen die Leistung des Produktes jedoch nicht.

Technische Daten und Umgebungsbedingungen

Modell	LE26R71B	LE32R71B	LE40R71B
Bildgröße (Diagonal)	26 Zoll	32 Zoll	40 Zoll
Stromversorgung	AC220-240V 50 Hz	AC220-240V 50 Hz	AC220-240V 50 Hz
Leistungsaufnahme	120 W	152 W	205 W
Auflösung (PC)	1360 x 768 @ 60 Hz	1360 x 768 @ 60 Hz	1360 x 768 @ 60 Hz
Ton			
Ausgang	5 W X 2	10 W X 2	10 W X 2
Abmessungen (B x T x H)			
Gehäuse	675,0 x 75,0 x 475,5 mm	800,0 x 80,0 x 548,5 mm	991,5 x 87,0 x 658,5 mm
Mit Fuß	675,0 x 215,5 x 530,0 mm	800,0 x 252,0 x 603,0 mm	991,5 x 326,0 x 713,0 mm
Gewicht			
Mit Fuß	10,1 kg	14,8 kg	22,8 kg
Umgebungsbedingungen			
Temperatur (Betrieb)	10 °C bis 40 °C (50 °F bis 104 °F)	10 °C bis 40 °C (50 °F bis 104 °F)	10 °C bis 40 °C (50 °F bis 104 °F)
Luftfeuchtigkeit (Betrieb)	10 % bis 80 %, nicht kondensierend	10 % bis 80 %, nicht kondensierend	10 % bis 80 %, nicht kondensierend
Temperatur (Lagerung)	-20 °C bis 45 °C (-4 °F bis 113 °F)	-20 °C bis 45 °C (-4 °F bis 113 °F)	-20 °C bis 45 °C (-4 °F bis 113 °F)
Luftfeuchtigkeit (Lagerung)	5 % bis 95 %, nicht kondensierend	5 % bis 95 %, nicht kondensierend	5 % bis 95 %, nicht kondensierend

Modell	LE26R72B	LE32R72B	LE37R72B	LE40R72B
Bildgröße (Diagonal)	26 Zoll	32 Zoll	37 Zoll	40 Zoll
Stromversorgung	AC220-240V 50 Hz	AC220-240V 50 Hz	AC220-240V 50 Hz	AC220-240V 50 Hz
Leistungsaufnahme	120 W	152 W	170 W	205 W
Auflösung (PC)	1360 x 768 @ 60 Hz	1360 x 768 @ 60 Hz	1360 x 768 @ 60 Hz	1360 x 768 @ 60 Hz
Ton				
Ausgang	5 W X 2	10 W X 2	10 W X 2	10 W X 2
Abmessungen (B x T x H)				
Gehäuse	675,0 x 75,0 x 475,5 mm	800,0 x 80,0 x 548,5 mm	923,0 x 87,0 x 618,5 mm	991,5 x 87,0 x 658,5 mm
Mit Fuß	675,0 x 215,5 x 530,0 mm	800,0 x 252,0 x 603,0 mm	923,0 x 326,0 x 676,5 mm	991,5 x 326,0 x 713,0 mm
Gewicht				
Mit Fuß	10,1 kg	14,8 kg	22,3 kg	22,8 kg
Umgebungsbedingungen				
Temperatur (Betrieb)	10 °C bis 40 °C (50 °F bis 104 °F)	10 °C bis 40 °C (50 °F bis 104 °F)	10 °C bis 40 °C (50 °F bis 104 °F)	10 °C bis 40 °C (50 °F bis 104 °F)
Luftfeuchtigkeit (Betrieb)	10 % bis 80 %, nicht kondensierend	10 % bis 80 %, nicht kondensierend	10 % bis 80 %, nicht kondensierend	10 % bis 80 %, nicht kondensierend
Temperatur (Lagerung)	-20 °C bis 45 °C (-4 °F bis 113 °F)	-20 °C bis 45 °C (-4 °F bis 113 °F)	-20 °C bis 45 °C (-4 °F bis 113 °F)	-20 °C bis 45 °C (-4 °F bis 113 °F)
Luftfeuchtigkeit (Lagerung)	5 % bis 95 %, nicht kondensierend	5 % bis 95 %, nicht kondensierend	5 % bis 95 %, nicht kondensierend	5 % bis 95 %, nicht kondensierend

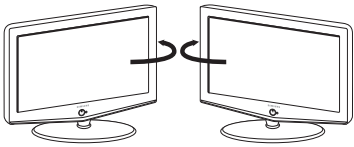
Drehbarer Fuß (Links / Rechts)	LE26R71B/LE26R72B/LE32R71B/LE32R72B/ LE37R72B/LE40R71B/LE40R72B
 <p style="text-align: center;">-20° ~ 20°</p>	Ja

➤ Design und Technische Daten können ohne Ankündigung geändert werden.

Sommario

COLLEGAMENTO E PREPARAZIONE DEL TELEVISORE

- Elenco dei componenti 2
- Installazione del supporto 2
- Installazione del Kit di montaggio a parete 2
- Vista del pannello di controllo 3
- Vista del pannello dei collegamenti 4
- Illustrazione del telecomando 6
- Inserimento delle batterie nel telecomando 6
- Accensione e spegnimento 7
- Impostare il televisore in modalità standby 7
- Plug & Play 7

IMPOSTAZIONE DEI CANALI

- Memorizzazione automatica dei canale 8
- Memorizzazione manuale dei canale 8
- Impostazione del Gestore Canale 9
- Attivazione di Blocco canali 10
- Ordinamento dei canali memorizzati 10
- Assegnazione dei nomi ai canali 11
- Ottimizzazione della sintonia dei canali 11

IMPOSTAZIONE DELL'IMMAGINE

- Modifica dello standard dell'immagine 12
- Regolazione dell'immagine personalizzata 12
- Modifica della tonalità di colore 12
- Azzeramento delle impostazioni di visualizzazione dell'immagine ai valori preimpostati in fabbrica 13
- Selezione delle dimensioni dell'immagine 13
- Fermo immagine corrente 13
- Uso della funzione Digital NR 13
- DNle Demo (Digital Natural Image engine) 14
- Visualizzazione dell'immagine nell'immagine (PIP) 14

IMPOSTAZIONE DELL'AUDIO

- Modifica dello standard audio 15
- Regolazione delle impostazioni dell'audio 15
- Impostazione di TruSurround XT (SRS TSXT) 16
- Regolazione automatica del volume 16
- Selezione di Internal Mute (Mute interno) 16
- Ascolto dell'audio dell'immagine secondaria 17
- Azzeramento delle impostazioni audio ai valori preimpostati in fabbrica 17
- Collegamento delle cuffie di ascolto 17

IMPOSTAZIONE DELL'ORA

- Configurazione e visualizzazione dell'ora attuale 17
- Impostazione del timer 18
- Spegnimento e accensione automatica della televisione 18

IMPOSTAZIONE DI ALTRE FUNZIONI

- Scelta della lingua 19
- Uso di Modalità gioco 19
- Impostazione della modalità Pagina blu / Selezione della Melodia 19
- Utilizzo della funzione Risparmio energia 20
- Selezione della sorgente 20
- Modifica dei nomi delle sorgenti di ingresso 20

USO DELLA FUNZIONE TELETEXT

- Teletext Decoder 21
- Visualizzazione delle informazioni del Televideo 21
- Selezione di una pagina Teletext specifica 22
- Utilizzo della modalità Fastext per selezionare una pagina Teletext 22





IMPOSTAZIONE DEL PC

- Configurazione del software per PC (basato su Windows XP) 23
- Modalità di visualizzazione 23
- Selezione del PC 24

CONSIGLI PER L'USO

- Specifiche tecniche e ambientali 25
- Risoluzione dei problemi: Prima di contattare l'assistenza 25
- Specifiche tecniche e ambientali 26
- Diagrammi a blocchi 27

Questo apparecchio è fabbricato in conformità al D.M.28.08.95 n.548 ed in particolare a quanto specificato nell'Art.2, comma 1. Questo apparecchio è fabbricato nella U.E. in conformità al D.M.28.08.95 n.548 Art.2, comma 1 ed al D.M.26.03.92 Art.1

Simboli Premere Importante Nota Tasto One-Touch

Elenco dei componenti

Controllare che nella confezione del TV LCD siano contenuti i seguenti componenti.
Se qualsiasi componente risulta mancante, contattare il rivenditore.



Telecomando e
batterie (2 tipo AAA)



Cavo di
alimentazione



Coprifondo



M4 X L16

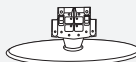

Supporto



Panno per la pulizia

♦ Manuale dell'utente ♦ Scheda di garanzia ♦ Scheda rete di assistenza ♦ Guida alla sicurezza ♦ Schede di registrazione

➤ Scheda di garanzia/Scheda rete di assistenza/Guida alla sicurezza/Schede di registrazione (non disponibile in tutti i paesi).

➤ In base al modello, il supporto e la relativa vite potrebbero non essere inclusi.

Installazione del supporto

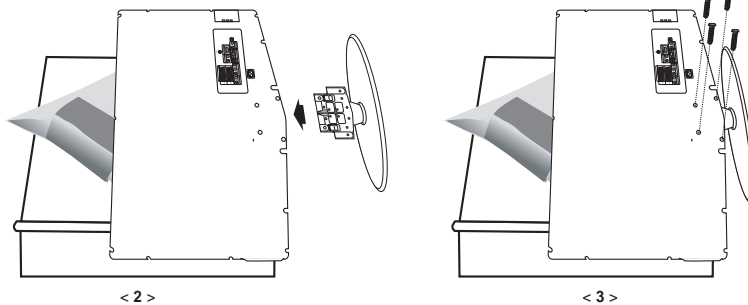

1. Posizionare la TV rivolta verso il basso su un panno morbido o un cuscino su una tavola.

2. Inserire il supporto nel foro sul fondo del televisore.

3. Inserire la vite nel foro indicato e serrarla.

➤ Il supporto viene installato per modelli con schermi da 40 pollici e oltre.

Installazione del Kit di montaggio a parete

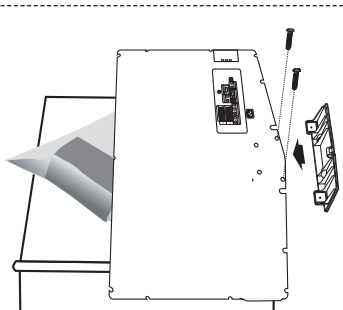

Gli articoli del kit di montaggio a parete (venduti separatamente) consentono di montare il televisore alla parete. Per informazioni dettagliate sull'installazione del kit di montaggio a parete, consultare le istruzioni fornite insieme agli articoli del kit. Contattare un tecnico per richiedere assistenza quando si monta la staffa a parete.

Samsung Electronics non può essere ritenuta responsabile per qualsiasi danno al prodotto, lesioni personali o altri problemi causati da una installazione autonoma del televisore da parte dell'utente.

➤ Rimuovere il supporto, coprire il foro sul fondo con un tappo e serrare con due viti.

Vista del pannello di controllo

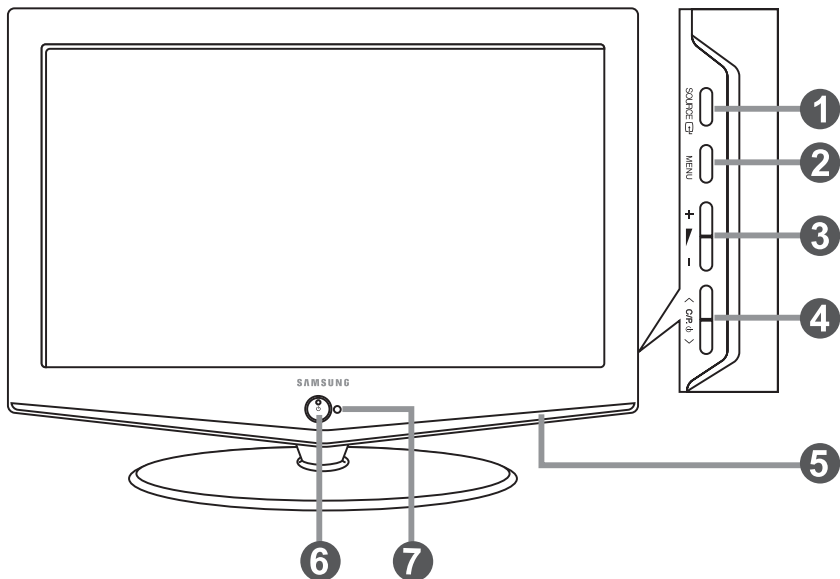

➤ La forma e il colore del prodotto possono variare in base al modello.



1 SOURCE

Passa tra tutte le sorgenti di ingresso disponibili (TV, Est.1, Est.2, AV, S-Video, Comp., PC, HDMI). Nel menu a video, utilizzare questo tasto così come si usa il tasto **ENTER**  del telecomando.

2 MENU



Premere per visualizzare il menu su schermo con le funzioni del televisore.

3 + -

Premere per aumentare o diminuire il volume. Nel menu a video, utilizzare i tasti +  - così come si usano i tasti <  e >  del telecomando.

4 < C/P. >

Premere per cambiare canale.

Nel menu a video, utilizzare i tasti < C/P.  > così come si usano i tasti  e  del telecomando. (Senza il telecomando, si può accendere il televisore utilizzando i tasti dei canale.)

5 Altoparlanti

6 (Alimentazione)

Premere per accendere e spegnere il televisore. **Indicatore alimentazione**
Lampeggia e si spegne quando l'alimentazione è attivata e si accende in modalità stand-by.

7 Sensore telecomando

Puntare il telecomando verso questo punto del televisore.

Vista del pannello dei collegamenti

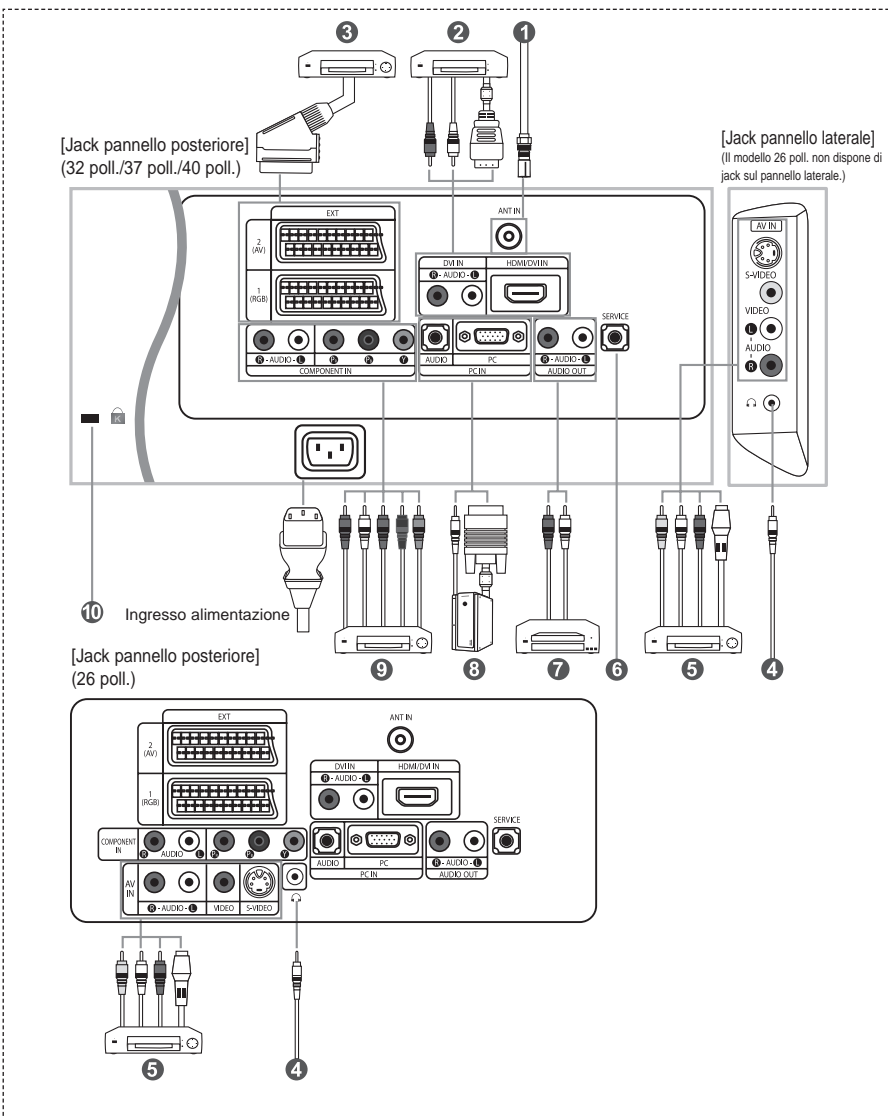

- Quando si collega un dispositivo esterno al televisore, assicurarsi che l'alimentazione dell'unità sia scollegata.
- Quando si collega un terminale esterno, far corrispondere il colore del terminale di collegamento a quello del cavo.

1 Collegamento di un'antenna o di una rete televisiva via cavo

Per vedere correttamente i canale televisivi, il monitor TV deve ricevere un segnale da una delle seguenti fonti:

- Un'antenna all'esterno / Una rete televisiva via cavo / Una rete satellitare

2 Collegamento di HDMI/DVI

- Supporta le connessioni tra periferiche AV con connessione HDMI (set top box, lettori DVD, ricevitori AV e televisori digitali).

- Non è necessario un ulteriore collegamento audio per la connessione HDMI-HDMI.

➤ Che cosa significa HDMI?

- "High Definition Multimedia interface" permette la trasmissione di dati video digitali ad alta definizione e audio digitale a canali multipli (5. 1 canali).

- Il terminale HDMI/DVI supporta il collegamento a una periferica estesa con un cavo appropriato (non fornito).

- La differenza tra HDMI e DVI è che il dispositivo HDMI è di dimensioni inferiori, ha la funzione di codifica HDCP (High Bandwidth Digital Copy Protection) installata, e supporta audio digitale a canali multipli.

➤ Utilizzare il cavo DVI-HDMI o una prolunga DVI-HDMI per il collegamento e il terminale "R - AUDIO - L" su DVI per l'uscita audio.

- Quando si collega questo prodotto attraverso HDMI o DVI a un Set Top Box, un lettore DVD, una console di gioco ecc., verificare che sia stato impostato a una modalità di uscita video compatibile come mostrato nella tabella sottostante. In caso contrario, possono verificarsi distorsioni, interruzioni o assenza di immagine.

➤ Modalità supportate per DVI o HDMI

	480i	480p	576i	576p	720p	1080i
50Hz	X	O	X	O	O	O
60Hz	X	O	X	X	O	O
Comp.	O	O	O	O	O	O

- Non tentare di collegare il connettore HDMI/DVI a un PC o a una scheda grafica Laptop.

(In caso contrario verrà visualizzata una schermata vuota)

3 Collegamento di un Set-Top Box, VCR o DVD

- Collegare il cavo SCART del VCR o DVD (opzionale) al connettore SCART del VCR o DVD.

- Se si desidera collegare il Set-Top Box e il VCR (o DVD), effettuare il collegamento tra i due dispositivi, quindi collegare il VCR (o DVD) all'apparecchiatura.

5 Collegamento di dispositivi A/V esterni

- Collegare il cavo RCA o S-VIDEO a un dispositivo A/V esterno appropriato quale un videoregistratore, un DVD o una videocamera.

- Collegare i cavi audio RCA a "R - AUDIO - L" sul retro dell'apparecchiatura e i terminali ai corrispondenti connettori di uscita audio sul dispositivo A/V.

- Le cuffie possono essere collegate all'apposita uscita (4) situata sul retro del monitor. Quando le cuffie sono collegate, l'audio in uscita agli altoparlanti incorporati viene disabilitato.

6 ASSISTENZA

- Collegamento di servizio per tecnici dell'assistenza qualificati.

7 Collegamento AUDIO

- Collegare i cavi audio RCA a "R - AUDIO - L" sulla parte posteriore dell'apparecchiatura e le altre estremità ai connettori audio corrispondenti dell'amplificatore o dell'impianto DVD Home Theater.

8 Collegamento di un computer

- Collegare il cavo D- Sub (opzionale) a "PC (PC IN)" sul retro dell'apparecchiatura e il terminale alla scheda video del computer.

- Collegare il cavo audio stereo (opzionale) a "AUDIO (PC IN)" sul retro dell'apparecchiatura e il terminale a "Audio Out" sulla scheda audio del computer.

9 Collegamento dei componenti (DTV/DVD)

- Collegare i cavi video component (opzionali) al connettore del componente ("Pr", "Ps", "Y") sul retro dell'apparecchiatura e i terminali ai connettori di uscita video component corrispondenti del DTV o DVD.

- Se si desidera collegare il Set-Top Box e il DTV (o DVD), effettuare il collegamento tra i due dispositivi, quindi collegare il DTV (o DVD) al rispettivo connettore ("Pr", "Ps", "Y") sull'apparecchiatura.

- I connettori Y, PR e PB dei componenti (DTV o DVD) sono talvolta etichettati con Y, B-Y e R-Y o Y, Cb e Cr.

- Collegare i cavi audio RCA (opzionali) a "R - AUDIO - L" sul retro dell'apparecchiatura e i terminali ai corrispondenti connettori di uscita audio sul DTV o DVD.

- Questo TV LCD visualizza la risoluzione dell'immagine ottimale in modalità 720p.

- Questo TV LCD visualizza la risoluzione dell'immagine massima in modalità 1080i.

10 Blocco Kensington

- Il blocco Kensington (opzionale) è un dispositivo utilizzato per assicurare fisicamente il sistema quando viene utilizzato in un luogo pubblico.

- Se si desidera utilizzare un dispositivo di blocco, contattare il punto vendita in cui si è acquistato il prodotto.

- La posizione del dispositivo di blocco 'Kensington Lock' può variare a seconda del modello.

Illustrazione del telecomando

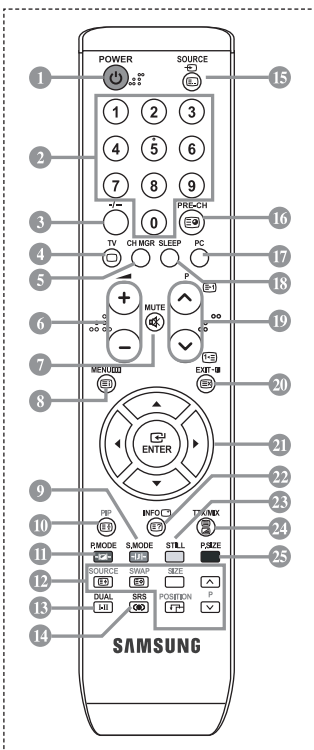

- 1 Pulsante di standby del televisore
- 2 Tasti numerici per l'accesso diretto ai canale
- 3 Selezione dei canali memorizzati con una/due cifre
- 4 Selezione diretta della modalità TV
- 5 Visualizza "Gestore Canale" sullo schermo
- 6 ▲ Aumento del volume
▼ Diminuzione del volume
- 7 Disattivazione temporanea audio
- 8 Visualizzazione menu e conferma modifica
- 9 Selezione della modalità audio
- 10 PIP (Immagine nell'immagine) On/Off (attivato/disattivato)
- 11 Selezione effetto immagine
- 12 **PIP FUNCTIONS**
SOURCE: Selezione della sorgente di ingresso
SWAP: Scambio tra immagine principale e secondaria
SIZE: Selezione della dimensione PIP
POSITION: Selezione della posizione PIP
P[Δ]: Canale successivo
P[▽]: Canale precedente
- 13 Selezione degli effetti audio
- 14 Selezione SRS TSXT
- 15 Selezione delle fonti d'ingresso disponibili
- 16 Canale precedente

- 17 Selezione direttamente la modalità PC
- 18 Spegnimento automatico
- 19 P[Δ]: Canale successivo
P[▽]: Canale precedente
- 20 Esci dal menu a video
- 21 Controllo del cursore nel menu
- 22 Informazioni sulla trasmissione corrente
- 23 Ferom immagine
- 24 Selezione della dimensione dell'immagine

Funzioni del Televideo

- 4 Chiusura della visualizzazione Teletext
- 8 Indice Televideo
- 10 Blocco del Televideo
- 12 **SOURCE**: Selezione dimensioni Televideo
- 12 **SWAP**: Memorizzazione Televideo
- 15 Selezione modalità Televideo (LIST/FLOF)
- 16 Sottopagina Televideo
- 19 P[Δ]: Pagina successiva Televideo
P[▽]: Pagina precedente Televideo
- 20 Annulla Televideo
- 22 Mostra Televideo
- 24 In alternativa, selezionare Teletext, Double o Mix.
- 9, 11, 23, 25 Selezione argomento Fastext

- Le prestazioni del telecomando possono essere influenzate dalla presenza di un'eccessiva quantità di luce.
- Questo speciale telecomando, progettato per aiutare chi ha problemi di vista, presenta punti in braille sui tasti Power, Channel e Volume.

Inserimento delle batterie nel telecomando

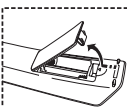

1. Sollevare il coperchio sul retro del telecomando come mostrato in figura.

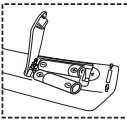

2. Installare due batterie AAA.

➤ Controllare che le estremità "+" e "-" delle batterie corrispondano allo schema all'interno dello scomparto.

3. Rimettere il coperchio.

➤ Se si prevede di non usare il telecomando per un lungo periodo di tempo, togliere le batterie e conservarle in un luogo fresco e asciutto. Il telecomando può essere utilizzato a una distanza di circa 7 metri dal televisore. (Con un uso normale del televisore, le batterie durano circa un anno.)

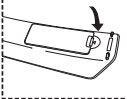







➤ **Se il telecomando non funziona, effettuare il seguente controllo:**

1. La TV è accesa?
2. I poli + e - delle batterie sono correttamente orientati?
3. Le batterie sono cariche?
4. Si è verificata una interruzione di corrente o il cavo di alimentazione è scollegato?
5. Il cavo di alimentazione è scollegato?





Accensione e spegnimento

Il conduttore isolato di corrente è collegato al retro del monitor.

1. Inserire il conduttore isolato di corrente nell'apposita presa.
 - L'indicatore di standby sul pannello anteriore del dispositivo si accende.
2. Premere il pulsante  sul pannello anteriore del dispositivo..
 - E' possibile accendere il televisore anche premendo il tasto **POWER**  o il tasto **TV**  sul telecomando.
 - Viene selezionato automaticamente l'ultimo programma che si stava vedendo.
3. Premere i tasti numerici (**0-9**) o il tasto canale successivo/precedente (/) sul telecomando, oppure i tasti **< C/P.  >** a destra del dispositivo.
 - Quando si accende il televisore per la prima volta, viene chiesto di scegliere la lingua in cui devono essere visualizzati menu.
4. Per spegnere il televisore, premere nuovamente **POWER** .

Impostare il televisore in modalità standby

















Il monitor TV può essere posizionato in modalità standby per ridurre il consumo di energia. La modalità standby può essere utile quando si desidera interrompere temporaneamente la visualizzazione (ad esempio durante un pasto).

1. Premere il tasto **POWER**  sul telecomando.
 - Lo schermo si spegne e si accende l'indicatore di standby rosso davanti allo schermo.
2. Per riaccendere il televisore, è sufficiente premere nuovamente **POWER** , i tasti numerici (**0-9**) o il tasto su/giù dei canale (/)
 - Non lasciare il monitor TV in modalità standby per lunghi periodi di tempo (ad esempio quando si è in vacanza).
È opportuno scollegare il monitor dalla presa di corrente elettrica e dal cavo dell'antenna esterna.

Plug & Play



Quando si accende il televisore per la prima volta, diverse impostazioni di base vengono eseguite automaticamente e in sequenza. Sono disponibili le seguenti impostazioni.

1. Premere il tasto **POWER**  sul telecomando.
Viene visualizzato il messaggio "Start Plug & Play" con "OK" selezionato.
2. Selezionare la lingua desiderata premendo il pulsante  o .
Premere il tasto **ENTER**  per confermare la scelta.
3. Viene visualizzato il messaggio "Controlla ingresso ant." con "OK" selezionato. Premere il tasto **ENTER** .
 - Verificare che il cavo dell'antenna sia collegato correttamente.
4. Selezionare la Nazione premendo il tasto  o .
Premere il tasto **ENTER**  per confermare la scelta.
5. Viene visualizzato il menu "Memorizzazione automatica" con "Avvio" selezionato. Premere il tasto **ENTER** .
 - La ricerca dei canali inizia e termina in modo automatico. Dopo aver memorizzato tutti i canali disponibili, viene visualizzato il menu "Imposta Ora".
 - Premere il tasto **ENTER**  in qualsiasi momento per interrompere il processo di memorizzazione.
6. Premere il tasto **ENTER** .
Selezionare "Ora" e i "Minuto" premendo il pulsante  o .
Impostare "Ora" e i "Minuto" premendo il pulsante  o .
 - È possibile impostare l'ora e i minuti anche premendo i tasti numerici del telecomando.
7. Premere il tasto **ENTER**  per confermare la scelta.

- **Lingua:** Selezionare la lingua.
- **Nazione:** Selezionare la nazione.
- **Memorizzazione automatica:** Ricerca automaticamente i canali memorizzati disponibili localmente.
- **Imposta Ora:** Imposta l'ora corrente dell'orologio del televisore.



Per reimpostare questa funzione...

1. Premere il tasto **MENU** per visualizzare il menu.
Premere il pulsante **▲** o **▼** per selezionare "Impostazione" e premere **ENTER**.
2. Premere nuovamente il tasto **ENTER** per selezionare la funzione "Plug & Play".
3. Viene visualizzato il messaggio "Avvio Plug & Play"



- Memorizzazione automatica dei canali

- Memorizzazione manuale dei canali

Memorizzazione automatica dei canali

Si può effettuare una ricerca degli intervalli di frequenze disponibili (la disponibilità dipende dalla nazione). I numeri assegnati automaticamente ai programmi possono non corrispondere a quelli dei programmi reali o desiderati. È comunque possibile ordinare manualmente i numeri e cancellare i canali che non si desidera vedere.

1. Premere il tasto **MENU** per visualizzare il menu.
Premere il pulsante **▲** o **▼** per selezionare "Canale" e premere **ENTER**.
2. Premere il tasto **ENTER** per selezionare l'opzione "Nazione".
3. Selezionare la Nazione premendo il tasto **▲** o **▼**.
Premere il tasto **ENTER** per confermare la scelta.
4. Premere il pulsante **▲** o **▼** per selezionare "Memorizzazione automatica" e premere **ENTER**.
5. Premere il tasto **ENTER**.
➤ Il televisore inizierà a memorizzare tutti i canali disponibili.
➤ Premere il tasto **ENTER** in qualsiasi momento per interrompere la memorizzazione e ritornare al menu "Canale".
6. Una volta memorizzati tutti i canali disponibili, verrà visualizzato il menu "Ordina".









Memorizzazione manuale dei canali

E' possibile memorizzare un massimo di 100 canali, compresi quelli ricevuti via cavo.

Durante la memorizzazione manuale dei canali si può scegliere:

- ◆ Se memorizzare ogni canale trovato.
- ◆ Il numero di programma con il quale si intende identificare ogni canale memorizzato.

1. Premere il tasto **MENU** per visualizzare il menu.
Premere il pulsante **▲** o **▼** per selezionare "Canale" e premere **ENTER**.
2. Premere il pulsante **▲** o **▼** per selezionare "Memorizzazione manuale" e premere **ENTER**.
3. Premere il tasto **ENTER** per selezionare l'opzione "Programma".
4. Per assegnare il numero di programma a un canale, cercare il numero corretto premendo il tasto **▲** o **▼** e poi premere il tasto **ENTER**.
➤ È anche possibile impostare il numero del programma premendo i pulsanti numerici del telecomando.

5. Premere il pulsante \blacktriangle \circ \blacktriangledown per selezionare "Sistema colore" e premere **ENTER** .
6. Per selezionare i colori standard desiderati, premere il pulsante \blacktriangle \circ \blacktriangledown più volte, quindi premere **ENTER** .
7. Premere il pulsante \blacktriangle \circ \blacktriangledown per selezionare "Sistema audio" e premere **ENTER** .
8. Per selezionare lo standard audio desiderato, premere il pulsante \blacktriangle \circ \blacktriangledown più volte, quindi premere **ENTER** .
 - Se l'audio non c'è o è distorto, riselectare la norma audio desiderata.
9. Se si conosce il numero del canale da memorizzare, premere il tasto \blacktriangle \circ \blacktriangledown per selezionare "Canale". Premere il tasto **ENTER** . Selezionare **C** (canale via antenna) o **S** (canale via cavo) premendo il tasto \blacktriangle \circ \blacktriangledown . Premere il pulsante \blacktriangleright per selezionare il canale. Selezionare il numero richiesto premendo il tasto \blacktriangle \circ \blacktriangledown . Premere il tasto **ENTER** .
 - Modalità con canale: **P** (Modalità programma), **C** (Modalità via antenna), **S** (Modalità canale via cavo)
 - È possibile impostare il canale anche premendo i tasti numerici sul telecomando.
10. Se non si conoscono i numeri dei canali, premere il tasto \blacktriangle \circ \blacktriangledown per selezionare "Ricerca". Premere il tasto **ENTER** . Eseguire la ricerca premendo il tasto \blacktriangle \circ \blacktriangledown , quindi premere il tasto **ENTER** .
11. Premere il tasto \blacktriangle \circ \blacktriangledown per selezionare l'opzione "Memorizza". Premere il tasto **ENTER**  per selezionare l'opzione "OK".
12. Ripetere i passaggi da **3** a **11** per ogni canale da memorizzare.

- **Programma:** Seleziona un numero di programma per il canale.
- **Sistema colore:** Imposta il sistema di supporto colore.
- **Sistema audio:** Imposta il sistema di supporto audio.





- **Canale:** Seleziona un canale.
- **Ricerca:** Ricerca la frequenza del canale.
- **Memorizza:** Salva le impostazioni.

Impostazione del Gestore Canale





Impostare i canali in base alle proprie preferenze.

E' possibile eliminare, aggiungere o bloccare facilmente il canale desiderato.

1. Premere il tasto **MENU** per visualizzare il menu. Premere il pulsante \blacktriangle \circ \blacktriangledown per selezionare "Canale" e premere **ENTER** .
2. Premere il pulsante \blacktriangle \circ \blacktriangledown per selezionare "Gestore Canale" e premere **ENTER** .
3. Premere nuovamente il tasto **ENTER**  per selezionare "Gestore Canale".
4. Premere il tasto \blacktriangleright per selezionare " ".
5. Premere il tasto \blacktriangle \circ \blacktriangledown per selezionare il canale da eliminare, quindi premere il tasto **ENTER**  per confermarne l'eliminazione.
6. Ripetere il passaggio 5 per ogni canale che si desidera selezionare o eliminare.
7. Premere il tasto **EXIT** per uscire.

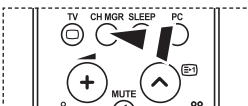
➤ "  " è attivo quando la funzione "Blocco canali" è impostata su "On".



 E' possibile selezionare queste opzioni semplicemente premendo il tasto **CH MGR** sul telecomando.

Attivazione di Blocco canali



Tramite questa funzione è possibile impedire a utenti non autorizzati, ad esempio i bambini, di guardare programmi non adatti annullando il video e azzerando l'audio. La funzione Blocca canali non può essere disattivata utilizzando i tasti sul pannello laterale. La disattivazione della funzione Blocca canali può essere eseguita solo tramite telecomando, perciò si consiglia di tenerlo fuori dalla portata dei bambini.

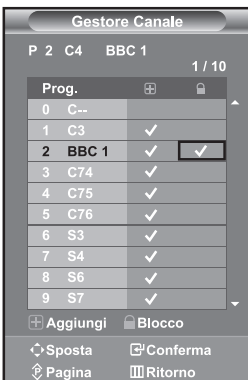

1. Premere il tasto **MENU** per visualizzare il menu. Premere il pulsante \blacktriangle o \blacktriangledown per selezionare "Canale" e premere **ENTER**.
 2. Premere il pulsante \blacktriangle o \blacktriangledown per selezionare "Gestore Canale" e premere **ENTER**.
 3. Premere il pulsante \blacktriangle o \blacktriangledown per selezionare "Blocco canali" e premere **ENTER**.
 4. Premere il pulsante \blacktriangle o \blacktriangledown per selezionare "On" o "Off". Premere il tasto **ENTER**.
 5. Premere il pulsante \blacktriangle o \blacktriangledown per selezionare "Gestore Canale" e premere **ENTER**.
 6. Premere il tasto \blacktriangleright per selezionare la riga "☑".
 7. Premere il tasto \blacktriangle o \blacktriangledown per selezionare i canali che si desidera bloccare, quindi premere il tasto **ENTER**.
 8. Ripetere il passaggio 7 per ogni canale che si desidera bloccare o sbloccare.
 9. Premere il tasto **EXIT** per uscire.
- Selezionare "On" o "Off" nel menu della funzione "Blocco canali" per attivare o disattivare i canali selezionati su "☑".

Ordinamento dei canali memorizzati



È possibile scambiare i numeri appartenenti a due canale per le seguenti ragioni:

- ◆ **Modificare l'ordine numerico in cui i canale sono stati memorizzati automaticamente.**
- ◆ **Assegnare numeri facili da ricordare ai canale che vengono guardati più spesso.**

1. Premere il tasto **MENU** per visualizzare il menu. Premere il pulsante \blacktriangle o \blacktriangledown per selezionare "Canale" e premere **ENTER**.
2. Premere il pulsante \blacktriangle o \blacktriangledown per selezionare "Ordina" e premere **ENTER**.
3. Selezionare il numero del canale da modificare premendo più volte il pulsante \blacktriangle o \blacktriangledown . Premere il tasto **ENTER**.
 - Il numero e il nome del canale selezionato viene spostato nella parte destra dello schermo.
4. Premere il tasto \blacktriangle o \blacktriangledown per spostarsi sulla posizione da modificare, quindi premere il tasto **ENTER**.
 - Il canale selezionato viene sostituito con quello memorizzato in precedenza con il numero desiderato.
5. Ripetere i passi 3 e 4 per un altro canale da memorizzare.
6. Premere il tasto **EXIT** per uscire.

Assegnazione dei nomi ai canali



I nomi dei canali vengono attribuiti automaticamente al ricevimento del segnale di broadcasting del canale. Tali nomi possono essere modificati in seguito, consentendone una personalizzazione.

1. Premere il tasto **MENU** per visualizzare il menu. Premere il pulsante **▲** o **▼** per selezionare "Canale" e premere **ENTER**.
2. Premere il pulsante **▲** o **▼** per selezionare "Nome" e premere **ENTER**.
3. Se necessario, selezionare il canale a cui assegnare un nuovo nome premendo il pulsante **▲** o **▼**. Premere il tasto **ENTER**.
 - Viene visualizzata la barra di selezione attorno alla casella del nome.

4. Per...	Quindi...
Selezionare una lettera, un numero o un simbolo	Premere il tasto ▲ o ▼
Spostarsi sulla lettera successiva	Premere il tasto ▶
Ritornare sulla lettera precedente	Premere il tasto ◀
Confermare il nome	Premere il tasto ENTER

- I caratteri disponibili sono:
Lettere dell' alfabeto (A-Z) / Numeri (0-9) / Caratteri speciali (-, space)
5. Ripetere i passaggi **3** e **4** per ordinare un altro canale.
 6. Premere il tasto **EXIT** per uscire.

Ottimizzazione della sintonia dei canali



Utilizzare la sintonizzazione fine per regolare manualmente un canale la cui ricezione non è ottimale.

1. Utilizzare i tasti numerici per selezionare il canale che si desidera sintonizzare.
2. Premere il tasto **MENU** per visualizzare il menu. Premere il pulsante **▲** o **▼** per selezionare "Canale" e premere **ENTER**.
3. Premere il pulsante **▲** o **▼** per selezionare "Sintonia fine" e premere **ENTER**.
4. Premere il tasto **◀** o **▶** per regolare la sintonizzazione. Premere il tasto **ENTER**.
5. Premere il tasto **EXIT** per uscire.
 - I canali sintonizzati e memorizzati hanno un asterisco "*" alla destra del numero di canale nel relativo riquadro. E il numero del canale diventa rosso.
 - Per reimpostare la sintonizzazione, selezionare "Reset" premendo il pulsante **▲** o **▼**, quindi premere **ENTER**.

Modifica dello standard dell'immagine

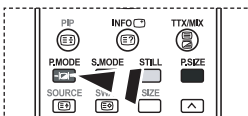

È inoltre possibile premere il tasto **P.MODE** sul telecomando per selezionare una delle impostazioni dell'immagine.

È possibile selezionare il tipo di immagine che si adatta meglio alle proprie esigenze di visualizzazione.

1. Premere il tasto **MENU** per visualizzare il menu. Premere il pulsante \blacktriangle o \blacktriangledown per selezionare "Immagine" e premere **ENTER**.
2. Premere nuovamente il tasto **ENTER** per selezionare "Modalità".
3. Premere nuovamente il tasto **ENTER** per selezionare "Modalità".
4. Premere il tasto \blacktriangle o \blacktriangledown per selezionare l'effetto immagine desiderato. Premere il tasto **ENTER**.
5. Premere il tasto **EXIT** per uscire.

- **Dinamica:** Imposta l'immagine da visualizzare in alta definizione in un ambiente luminoso.
- **Standard:** Imposta l'immagine per la visualizzazione ottimale in condizioni di luce normali.
- **Film:** Imposta l'immagine per la visualizzazione confortevole in un ambiente buio.
- **Personalizzata:** Selezionare per visualizzare le impostazioni video preferite. (Consultare "Regolazione dell'immagine personalizzata")

- La modalità Immagine deve essere regolata separatamente per ogni sorgente d'ingresso.
- Premendo il tasto "Reset" è possibile ripristinare le impostazioni di fabbrica per visualizzare l'immagine. (Consultare "Azzeramento delle impostazioni di visualizzazione dell'immagine ai valori preimpostati in fabbrica" a pagina 13)

Regolazione dell'immagine personalizzata



Il monitor TV dispone di numerose impostazioni che consentono di controllare la qualità dell'immagine.

1. Per selezionare l'effetto dell'immagine desiderato, seguire le istruzioni "Modifica dello standard dell'immagine" dal punto 1 al punto 4.
2. Premere il tasto \blacktriangle o \blacktriangledown per selezionare la voce desiderata. Premere il tasto **ENTER**.
3. Premere il tasto \blacktriangleleft o \blacktriangleright per diminuire o aumentare il valore della voce desiderata. Premere il tasto **ENTER**.
4. Premere il tasto **EXIT** per uscire.

- **Contrasto:** Regola l'effetto chiaro-scuro tra gli oggetti e lo sfondo.
- **Luminosità:** Regola la luminosità dell'intero schermo.
- **Nitidezza:** Regola i contorni degli oggetti rendendoli più nitidi o scuri.
- **Colore:** Regola i colori rendendoli più tenui o intensi.
- **Tinta (solo NTSC):** Regola i colori degli oggetti, rendendoli più rossi o verdi per offrire immagini più naturali.

- Le regolazioni vengono memorizzate in base alla modalità Immagine selezionata.
- In modalità PC, solo regolabili solo le opzioni "Contrasto", "Luminosità" e "Colore"

Modifica della tonalità di colore



È possibile selezionare il tono colore ottimale per la propria vista.

1. Per selezionare l'effetto dell'immagine desiderato, seguire le istruzioni "Modifica dello standard dell'immagine" dal punto 1 al punto 4.
2. Premere il pulsante \blacktriangle o \blacktriangledown per selezionare "Toni colore" e premere **ENTER**.
3. Premere il tasto \blacktriangle o \blacktriangledown per selezionare il tono colore desiderato. Premere il tasto **ENTER**.
4. Premere il tasto **EXIT** per uscire.

- **Freddo2:** Rende il colore più bluastrò rispetto all'opzione di menu "Freddo1".
- **Caldo1:** Rende il bianco rossastro.
- **Freddo1:** Rende il bianco bluastrò.
- **Caldo2:** Rende il colore più rossastro rispetto all'opzione di menu "Caldo1".
- **Normale:** Mantiene intatto il colore bianco.

- Le regolazioni vengono memorizzate in base alla modalità Immagine selezionata.

Azzeramento delle impostazioni di visualizzazione dell'immagine ai valori preimpostati in fabbrica



E' possibile ripristinare le impostazioni di visualizzazione dell'immagine preimpostate in fabbrica.

1. Per selezionare l'effetto dell'immagine desiderato, seguire le istruzioni "Modifica dello standard dell'immagine" dal punto 1 al punto 4 a pagina 12.
2. Premere il pulsante \blacktriangle o \blacktriangledown per selezionare "Reset" e premere **ENTER**.
3. Premere il tasto **EXIT** per uscire.
 - La funzione "Reset" verrà impostata per ogni modalità immagine.

Selezione delle dimensioni dell'immagine



È possibile selezionare il formato dell'immagine che meglio si adatta ai propri desideri di visualizzazione.

1. Premere il tasto **MENU** per visualizzare il menu. Premere il pulsante \blacktriangle o \blacktriangledown per selezionare "Immagine" e premere **ENTER**.
2. Premere il pulsante \blacktriangle o \blacktriangledown per selezionare "Formato" e premere **ENTER**.
3. Selezionare l'opzione da regolare premendo il tasto \blacktriangle o \blacktriangledown . Premere il tasto **ENTER**.
4. Premere il tasto **EXIT** per uscire.

- **Automatico:** Regola automaticamente la dimensione dell'immagine su un rapporto larghezza/altezza "16:9".
- **16:9:** Regola la dimensione dell'immagine a 16:9, un valore appropriato per visualizzare DVD o trasmissioni panoramiche.
- **Zoom:** Ingrandisce il formato 16:9 (in senso verticale) per adattarlo alle dimensioni dello schermo.
- **4:3:** Questa è l'impostazione predefinita per un filmato video o una trasmissione normale.

Per selezionare queste opzioni è sufficiente premere il tasto di dimensione delle immagini **P.SIZE** sul telecomando.

- La funzione "Automatico" è disponibile solo in modalità "TV", "Est.1", "Est.2", "AV" e "S-Video".
- In modalità PC, è possibile regolare solo le modalità "16:9" e "4:3".
- Selezionare \leftarrow premendo il pulsante \leftarrow o \rightarrow . Premere il pulsante \blacktriangle o \blacktriangledown per spostare l'immagine verso l'alto o il basso. Dopo aver selezionato \leftarrow , premere il pulsante \blacktriangle o \blacktriangledown per ingrandire o ridurre l'immagine in senso verticale.

Fermo immagine corrente

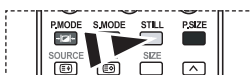

*Premere il tasto **STILL** per fermare un'immagine in movimento. Premere nuovamente il tasto per annullare la funzione.*

Uso della funzione Digital NR

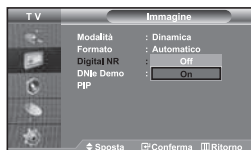

*Se il segnale ricevuto dal televisore è debole, è possibile attivare la funzione **Digital Noise Reduction** per ridurre i disturbi statici e l'effetto ghosting sullo schermo.*

1. Premere il tasto **MENU** per visualizzare il menu. Premere il pulsante \blacktriangle o \blacktriangledown per selezionare "Immagine" e premere **ENTER**.
2. Premere il pulsante \blacktriangle o \blacktriangledown per selezionare "Digital NR" e premere **ENTER**.
3. Premere il pulsante \blacktriangle o \blacktriangledown per selezionare "On" o "Off". Premere il tasto **ENTER**.
4. Premere il tasto **EXIT** per uscire.

DNle Demo (Digital Natural Image engine)



La nuova tecnologia Samsung offre immagini più dettagliate e un miglioramento del contrasto e del bianco. Un nuovo algoritmo di compensazione dell'immagine offre immagini più chiare e brillanti. La tecnologia DNle adatta ogni segnale per offrire un'immagine perfetta. È possibile vedere come la funzione DNle migliori la qualità dell'immagine impostando la modalità DNle Demo (Demo DNle) su On.

1. Premere il tasto **MENU** per visualizzare il menu. Premere il pulsante \blacktriangle o \blacktriangledown per selezionare "Immagine" e premere **ENTER**.
2. Premere il pulsante \blacktriangle o \blacktriangledown per selezionare "DNle Demo" e premere **ENTER**.
3. Premere il pulsante \blacktriangle o \blacktriangledown per selezionare "On" o "Off". Premere il tasto **ENTER**.
4. Premere il tasto **EXIT** per uscire.
 - Queste funzioni non sono disponibili in modalità PC.
 - La modalità DNle Demo è progettata per mostrare la differenza di qualità delle immagini visualizzate attivando o meno l'opzione DNle.
 - Per impostazione predefinita, il prodotto visualizza l'immagine a cui è applicata la tecnologia DNle.

Visualizzazione dell'immagine nell'immagine (PIP)



È anche possibile visualizzare un'immagine secondaria all'interno dell'immagine principale del programma impostato o dell'ingresso video. In questo modo, è possibile vedere l'immagine del programma impostato o l'ingresso video da un qualsiasi apparecchio collegato mentre si guarda l'immagine principale.

1. Premere il tasto **MENU** per visualizzare il menu. Premere il pulsante \blacktriangle o \blacktriangledown per selezionare "Immagine" e premere **ENTER**.
2. Premere il pulsante \blacktriangle o \blacktriangledown per selezionare "PIP" e premere **ENTER**.
3. Premere nuovamente **ENTER**. Premere il pulsante \blacktriangle o \blacktriangledown per selezionare "On" e premere **ENTER**.
 - Se la funzione PIP è attiva, l'immagine principale viene visualizzata nel formato "16:9".
4. Premere il pulsante \blacktriangle o \blacktriangledown per selezionare "Sorgente" e premere **ENTER**. Selezionare una sorgente dell'immagine secondaria premendo il pulsante \blacktriangle o \blacktriangledown , quindi premere **ENTER**.
 - L'immagine secondaria può provenire da diverse sorgenti ed essere scelta in base a ciò per cui è impostata l'immagine principale.
5. Premere il tasto \blacktriangle o \blacktriangledown per selezionare "Scambia". Per scambiare l'immagine principale e l'immagine secondaria, selezionare l'opzione Scambia e premere **ENTER**.
 - L'immagine principale e l'immagine secondaria vengono scambiate.
 - Se l'immagine principale è in modalità "PC", l'opzione "Scambia" non è disponibile.
6. Premere il tasto \blacktriangle o \blacktriangledown per selezionare "Formato" dell'immagine secondaria, quindi premere il tasto **ENTER**. Selezionare il formato dell'immagine secondaria premendo il tasto \blacktriangle o \blacktriangledown , quindi premere il tasto **ENTER**.
 - Se l'immagine principale è in modalità "PC", l'opzione "Formato" non è disponibile.
7. Premere il pulsante \blacktriangle o \blacktriangledown per selezionare "Posizione" e premere **ENTER**. Selezionare una Posizione dell'immagine secondaria premendo il pulsante \blacktriangle o \blacktriangledown , quindi premere **ENTER**.

Premere ripetutamente il tasto **PIP** sul telecomando per attivare o disattivare la funzione "PIP"

8. Premere il tasto ▲ o ▼ per selezionare "Programma" e poi **ENTER** .
E' possibile selezionare il canale da vedere nell'immagine secondaria premendo il tasto ▲ or ▼. Premere il tasto **ENTER** .
➤ La funzione "Programma" può essere attivata quando l'immagine secondaria è impostata su TV.
 9. Premere il tasto **EXIT** per uscire.
- L'immagine nella finestra PIP può diventare lievemente innaturale quando si usa lo schermo principale per visualizzare un videogioco o il karaoke.

- **Sorgente:** Utilizzata per selezionare un'origine dell'immagine secondaria.
- **Scambia:** Utilizzato per invertire l'immagine principale con quella secondaria.
- **Formato:** Consente di selezionare la dimensione dell'immagine secondaria.
- **Posizione:** Consente di spostare l'immagine secondaria.
- **Programma:** È possibile spostare l'immagine secondaria.

➤ Impostazioni PIP (O: PIP attivata, X: PIP disattivata)

Main	Sub	TV	Est.1	Est.2	AV	S-Video	Comp.	PC	HDMI
TV		X	X	X	X	X	X	X	O
Est.1		X	X	X	X	X	X	X	O
Est.2		X	X	X	X	X	X	X	O
AV		X	X	X	X	X	X	X	O
S-Video		X	X	X	X	X	X	X	O
Comp.		X	X	X	X	X	X	X	O
PC		O	O	O	O	X	X	X	X
HDMI		O	O	O	O	O	O	X	X

Modifica dello standard audio



È possibile selezionare il tipo di effetto audio speciale da utilizzare durante la visione di una determinata trasmissione.

1. Premere il tasto **MENU** per visualizzare il menu. Premere il pulsante ▲ o ▼ per selezionare "Suono" e premere **ENTER** .
2. Premere nuovamente il tasto **ENTER** per selezionare "Modalità".
3. Per selezionare l'effetto audio desiderato, premere più volte il pulsante ▲ o ▼ , quindi il premere **ENTER** .
4. Premere il tasto **EXIT** per uscire.

- **Standard:** Seleziona la modalità audio normale.
- **Musica:** Enfatizza la musica rispetto alla voce.
- **Film:** Offre un'esperienza audio completa e intensa adatta alla visualizzazione di film.
- **Dialoghi:** Enfatizza la voce rispetto ad altri suoni.
- **Personalizzata:** Seleziona le impostazioni audio preferite.
(Consultare "Regolazione delle impostazioni dell'audio")

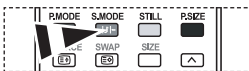

È possibile selezionare queste opzioni anche premendo semplicemente il tasto **S.MODE** sul telecomando.

Regolazione delle impostazioni dell'audio



È possibile regolare le impostazioni dell'audio per adattarle alle proprie preferenze.

1. Premere il tasto **MENU** per visualizzare il menu. Premere il pulsante ▲ o ▼ per selezionare "Suono" e premere **ENTER** .
 2. Premere il pulsante ▲ o ▼ per selezionare "Equalizzatore" e premere **ENTER** .
 3. Premere il tasto ◀ o ▶ per selezionare la voce desiderata. Premere il tasto **ENTER** .
 4. Premere il tasto ▲ o ▼ per raggiungere l'impostazione desiderata. Premere il tasto **ENTER** .
 5. Premere il tasto **EXIT** per uscire.
- Se si modificano queste impostazioni, la modalità audio passa automaticamente a "Personalizzata".

Impostazione di TruSurround XT (SRS TSXT)



TruSurround XT è una tecnologia SRS brevettata che risolve il problema della riproduzione di contenuti multicanale 5.1 su due altoparlanti. TruSurround offre una straordinaria esperienza Surround Sound virtuale attraverso un sistema di riproduzione a due altoparlanti, inclusi gli altoparlanti interni del televisore. È pienamente compatibile con tutti i formati multicanale.

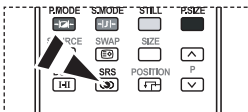

Inoltre, è possibile impostare queste opzioni semplicemente premendo il tasto **SRS** sul telecomando.

1. Premere il tasto **MENU** per visualizzare il menu. Premere il pulsante **▲ ○ ▼** per selezionare "Suono" e premere **ENTER**.
2. Premere il pulsante **▲ ○ ▼** per selezionare "TSXT SRS" e premere **ENTER**.
3. Premere il pulsante **▲ ○ ▼** per selezionare "On" o "Off". Premere il tasto **ENTER**.
4. Premere il tasto **EXIT** per uscire.



TruSurround XT, SRS e il simbolo sono marchi di SRS Labs, Inc. La tecnologia TruSurround XT è incorporata in base ai termini della licenza di SRS Labs, Inc.

Regolazione automatica del volume



Ogni stazione delle emittenti ha le proprie condizioni del segnale e non è semplice per l'utente regolare il volume ogni volta che si cambia canale. Questa funzione consente di regolare automaticamente il volume del canale desiderato diminuendo il livello dell'uscita audio quando il segnale di modulazione è alto oppure aumentando il livello dell'uscita audio quando il segnale di modulazione è basso.

1. Premere il tasto **MENU** per visualizzare il menu. Premere il pulsante **▲ ○ ▼** per selezionare "Suono" e premere **ENTER**.
2. Premere il pulsante **▲ ○ ▼** per selezionare "Volume auto" e premere **ENTER**.
3. Premere il pulsante **▲ ○ ▼** per selezionare "On" o "Off". Premere il tasto **ENTER**.
4. Premere il tasto **EXIT** per uscire.

Selezione di Internal Mute (Mute interno)

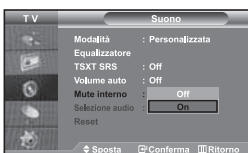

Se si desidera ascoltare l'audio da altoparlanti separati annullando l'amplificatore interno.

1. Premere il tasto **MENU** per visualizzare il menu. Premere il pulsante **▲ ○ ▼** per selezionare "Suono" e premere **ENTER**.
 2. Premere il pulsante **▲ ○ ▼** per selezionare "Mute interno" e premere **ENTER**.
 3. Premere il pulsante **▲ ○ ▼** per selezionare "On" o "Off". Premere il tasto **ENTER**.
 4. Premere il tasto **EXIT** per uscire.
- Se "Mute interno" è impostato su "On", non è possibile regolare i comandi del menu Sound (Audio), all'infuori di "Selezione audio" (in modalità PIP).

Ascolto dell'audio dell'immagine secondaria



Durante l'uso della funzione PIP, è possibile ascoltare l'audio dell'immagine secondaria.

1. Premere il tasto **MENU** per visualizzare il menu. Premere il pulsante \blacktriangle o \blacktriangledown per selezionare "Suono" e premere **ENTER**.
2. Premere il pulsante \blacktriangle o \blacktriangledown per selezionare "Selezione audio" e premere **ENTER**.
3. Premere il tasto \blacktriangle o \blacktriangledown per selezionare "Secondario". Premere il tasto **ENTER**.
4. Premere il tasto **EXIT** per uscire.

- **Principale:** Consente di ascoltare l'audio dell'immagine principale.
- **Secondario:** Consente di ascoltare l'audio dell'immagine secondaria.

➤ E' possibile selezionare questa opzione quando la modalità "PIP" è "On".

Azzeramento delle impostazioni audio ai valori preimpostati in fabbrica



Se la Modalità gioco è On, la funzione Reimposta audio è attiva. Selezionando la funzione Reset dopo aver effettuato l'impostazione, l'equalizzatore viene reimpostato ai valori di fabbrica.

1. Premere il tasto **MENU** per visualizzare il menu. Premere il pulsante \blacktriangle o \blacktriangledown per selezionare "Suono" e premere **ENTER**.
 2. Premere il pulsante \blacktriangle o \blacktriangledown per selezionare "Reset" e premere **ENTER**.
 3. Premere il tasto **EXIT** per uscire.
- E' possibile selezionare questa opzione quando la modalità "Modalità gioco" è "On".

Collegamento delle cuffie di ascolto



E' possibile collegare al TV una coppia di cuffie di ascolto per vedere un programma televisivo senza disturbare le altre persone eventualmente presenti nella stanza.

- Quando si inserisce il jack della cuffia nella porta corrispondente, è possibile utilizzare solo le funzioni "Mute interno" e "Selezione audio" (in modalità PIP) nel menu Audio.
- Uso prolungato delle cuffie ad alto volume può danneggiare l'udito.
- Quando si collegano le cuffie al sistema non si riceve l'audio dagli altoparlanti.

Configurazione e visualizzazione dell'ora attuale



È possibile impostare l'orologio del televisore in modo da visualizzare l'ora corrente quando si preme il tasto INFO. Per utilizzare i timer di accensione/spengimento automatico è necessario impostare anche l'ora.

1. Premere il tasto **MENU** per visualizzare il menu. Premere il pulsante \blacktriangle o \blacktriangledown per selezionare "Impostazione" e premere **ENTER**.
2. Premere il pulsante \blacktriangle o \blacktriangledown per selezionare "Ora" e premere **ENTER**.
3. Premere il tasto **ENTER** per selezionare "Imposta Ora".

4. Per...	Premere il...
Andare su "Ora" o "Minuto"	tasto \blacktriangle o \blacktriangledown .
Impostare "Ora" o "Minuto"	tasto \blacktriangle o \blacktriangledown .
Premere il tasto ENTER .	

5. Premere il tasto **EXIT** per uscire.
- Se si scollega il cavo di alimentazione è necessario impostare nuovamente l'orologio.
 - È possibile impostare l'ora e i minuti anche premendo i tasti numerici del telecomando.

Impostazione del timer

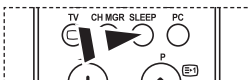

Premere ripetutamente il tasto **SLEEP** sul telecomando finché appare l'intervallo di tempo appropriato.

È possibile impostare un periodo di tempo compreso tra 30 e 180 minuti, scaduto il quale il monitor TV si spegne automaticamente.

1. Premere il tasto **MENU** per visualizzare il menu. Premere il pulsante \blacktriangle o \blacktriangledown per selezionare "Impostazione" e premere **ENTER**.
2. Premere il pulsante \blacktriangle o \blacktriangledown per selezionare "Ora" e premere **ENTER**.
3. Premere il pulsante \blacktriangle o \blacktriangledown per selezionare "Timer stand-by" e premere **ENTER**.
4. Premere ripetutamente il tasto \blacktriangle o \blacktriangledown ino a impostare l'ora desiderata (Off, 30, 60, 90, 120, 150, 180). Premere il tasto **ENTER**.
5. Premere il tasto **EXIT** per uscire.

➤ Il TV passa automaticamente in modalità standby non appena il timer raggiunge lo 0.

Spegnimento e accensione automatica della televisione



È possibile impostare i timer di accensione/spegnimento automatico in modo che il monitor TV:

◆ *Si accenda automaticamente e si sintonizzi sul canale desiderato all'ora selezionata.*

◆ *Si spenga automaticamente all'ora selezionata.*

➤ *Per prima cosa, impostare l'orologio del televisore.*

1. Premere il tasto **MENU** per visualizzare il menu. Premere il pulsante \blacktriangle o \blacktriangledown per selezionare "Impostazione" e premere **ENTER**.
 2. Premere il pulsante \blacktriangle o \blacktriangledown per selezionare "Ora" e premere **ENTER**.
 3. Premere il pulsante \blacktriangle o \blacktriangledown per selezionare "Timer accensione" e premere **ENTER**.
 4. Premere il tasto \blacktriangle o \blacktriangledown per regolare l'opzione "Ora", quindi premere il tasto \blacktriangleright per passare alla fase successiva. Impostare altre voci utilizzando la stessa procedura sopra riportata. Al termine, premere il tasto **ENTER** per ritornare.
 5. Premere il pulsante \blacktriangle o \blacktriangledown per selezionare "Timer spegnimento" e premere **ENTER**.
 6. Premere il tasto \blacktriangle o \blacktriangledown per regolare l'opzione "Ora", quindi premere il tasto \blacktriangleright per passare alla fase successiva. Impostare altre voci utilizzando la stessa procedura sopra riportata. Al termine, premere il tasto **ENTER** per ritornare.
 7. Premere il tasto **EXIT** per uscire.
- È possibile impostare l'ora e i minuti anche premendo i tasti numerici del telecomando.
- La configurazione dell'opzione "Attivazione" deve essere impostata su "On" in modo che funzionino i timer.

Scelta della lingua



Quando si utilizza il monitor TV per la prima volta, è necessario selezionare la lingua di visualizzazione dei menu e delle indicazioni.

1. Premere il tasto **MENU** per visualizzare il menu a video. Premere il pulsante **▲** o **▼** per selezionare "Impostazione" e premere **ENTER**.
2. Premere il pulsante **▲** o **▼** per selezionare "Lingua" e premere **ENTER**.
3. Selezionare la lingua desiderata premendo il pulsante **▲** o **▼** più volte. Premere il tasto **ENTER**.
 - È possibile effettuare la scelta tra 21 lingue.
4. Premere il tasto **EXIT** per uscire.

Uso di Modalità gioco

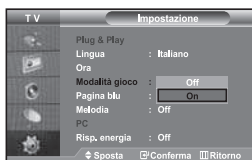

Quando ci si collega a una console di gioco come PlayStation™ o Xbox™, è possibile divertirsi con giochi ancora più realistici utilizzando il menu Giochi.

1. Premere il tasto **MENU** per visualizzare il menu. Premere il pulsante **▲** o **▼** per selezionare "Impostazione" e premere **ENTER**.
2. Premere il pulsante **▲** o **▼** per selezionare "Modalità gioco" e premere **ENTER**.
3. Premere il pulsante **▲** o **▼** per selezionare "On" o "Off". Premere il tasto **ENTER**.
4. Premere il tasto **EXIT** per uscire.
 - Per scollegare la console di gioco e collegare un altro dispositivo esterno, annullare la modalità gioco nel menu Immagine.
 - Se si visualizza il menu TV in Modalità gioco, lo schermo sfarfalla leggermente.
 - Modalità gioco non è disponibile in modalità TV.
 - Se la modalità Game (Gioco) è On:
 - Le modalità Picture (Immagine) e Sound (Audio) cambiano automaticamente in Custom (Personalizzata) e l'utente non può modificare la modalità.
 - La modalità Sound (Audio) nel menu Sound (Audio) è disattivata. Regolare l'audio mediante l'equalizzatore.
 - La funzione Reset Sound (Reimposta audio) è attiva. Selezionando la funzione Reset (Reimposta) dopo aver effettuato l'impostazione, l'equalizzatore viene reimpostato ai valori di fabbrica.

Impostazione della modalità Pagina blu / Selezione della Melodia

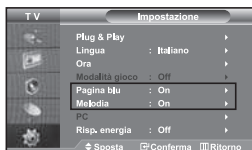

Pagina blu:

Se il segnale non viene ricevuto o è molto debole, una schermata blu sostituisce automaticamente lo sfondo dell'immagine disturbata. Se si desidera continuare a visualizzare l'immagine di qualità scadente, è necessario impostare la modalità "Pagina blu" su "Off".

Melodia:

L'apparecchiatura consente di scegliere quali segnali audio/video vengono inviati al connettore esterno.

1. Premere il tasto **MENU** per visualizzare il menu. Premere il pulsante **▲** o **▼** per selezionare "Impostazione" e premere **ENTER**.
2. Premere il pulsante **▲** o **▼** per selezionare "Pagina blu" o "Melodia". Premere il tasto **ENTER**.
3. Premere il pulsante **▲** o **▼** per selezionare "On" o "Off". Premere il tasto **ENTER**.
4. Premere il tasto **EXIT** per uscire.

Utilizzo della funzione Risparmio energia



Questa funzione regola la luminosità del televisore oltre a ridurre il consumo di energia. Quando si guarda il televisore di notte, impostare la modalità "Risp. energia" su "Alto" in modo da ridurre l'affaticamento della vista e il consumo di corrente.

1. Premere il tasto **MENU** per visualizzare il menu a video.
Premere il pulsante \blacktriangle o \blacktriangledown per selezionare "Impostazione" e premere **ENTER**.
2. Premere il pulsante \blacktriangle o \blacktriangledown per selezionare "Risp. energia" e premere **ENTER**.
3. Selezionare l'opzione richiesta (Off, Basso, Medio, Alto) premendo il tasto \blacktriangle o \blacktriangledown . Premere il tasto **ENTER**.
4. Premere il tasto **EXIT** per uscire.

Selezione della sorgente



E' possibile selezionare una delle sorgenti esterne collegate al jack di ingresso del televisore.

1. Premere il tasto **MENU** per visualizzare il menu.
Premere il tasto **ENTER** per selezionare "Inserisci".
2. Premere nuovamente il tasto **ENTER** per selezionare la funzione "Elenco sorgenti".
 \blacktriangleright Se all'apparecchiatura non sono collegate periferiche esterne, nel "Elenco sorgenti" sono attivate solo "TV", "Est.1", "Est.2", "AV", "S-Video", "Comp.", "PC", "HDMI" sono attivate solo se collegate all'apparecchiatura.
3. Selezionare il dispositivo desiderato premendo ripetutamente il tasto \blacktriangle o \blacktriangledown .
Premere il tasto **ENTER**.

 Premere il tasto **SOURCE** finché viene selezionata la fonte d'ingresso desiderata. La modalità TV può essere selezionata premendo il tasto **TV**, i tasti numerici (0-9), e il tasto **POWER** sul telecomando. Tuttavia non può essere selezionata usando il tasto **SOURCE**.

 E' possibile selezionare la modalità PC semplicemente premendo il tasto **PC** sul telecomando.

Modifica dei nomi delle sorgenti di ingresso



Assegnare un nome al dispositivo collegato ai jack di ingresso per semplificare la selezione della sorgente di ingresso.

1. Premere il tasto **MENU** per visualizzare il menu.
Premere il tasto **ENTER** per selezionare "Inserisci".
2. Premere il pulsante \blacktriangle o \blacktriangledown per selezionare "Modifica Nome" e premere **ENTER**.
3. Premere il tasto \blacktriangle o \blacktriangledown per selezionare il dispositivo che si desidera richiamare. Premere il tasto **ENTER**.
4. Premere il tasto \blacktriangle o \blacktriangledown per selezionare il dispositivo richiesto.
Premere il tasto **ENTER**.
5. Premere il tasto **EXIT** per uscire.

Teletext Decoder

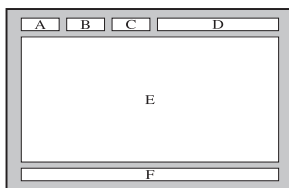

La maggior parte dei canali del TV è dotata di "teletext", ovvero di pagine di informazioni scritte, quali:

- ◆ Orari dei programmi televisivi.
- ◆ Notiziari e previsioni del tempo.
- ◆ Risultati sportivi.
- ◆ Sottotitoli per non udenti.

Le pagine del teletext sono suddivise in sei categorie:

Part	Sommario
A	Numero della pagina selezionata.
B	Identità della stazione trasmittente.
C	Numero della pagina corrente o stato della ricerca.
D	Data e ora.
E	Testo.
F	Informazioni sullo stato.

Visualizzazione delle informazioni del Televideo

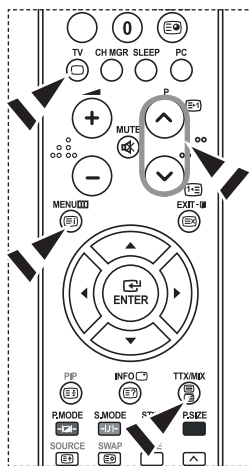

È possibile visualizzare le informazioni del teletext in qualsiasi momento, tuttavia, la ricezione del segnale deve essere buona. In caso contrario:

- ◆ Le informazioni potrebbero mancare.
- ◆ Alcune pagine potrebbero non essere visualizzate.

Per attivare la modalità teletext e visualizzare la pagina del sommario:

1. Utilizzando il tasto **P** (TV) o **P** (TTX/MIX) selezionare il canale che offre il servizio teletext.
2. Premere il tasto **TTX/MIX** (TTX/MIX) per attivare la modalità Teletext.
 - Viene visualizzata la pagina del sommario. È possibile richiamarla in qualsiasi momento premendo il tasto **MENU** (MENU).
3. Premere nuovamente il pulsante **TTX/MIX** (TTX/MIX).
 - La trasmissione corrente verrà visualizzata con le opzioni "Teletext", "Double" e "Mix" in ordine di apparizione sullo schermo.
4. Premere il tasto **TV** (TV) per uscire dalla schermata Testo.

➢ Se durante la visualizzazione del testo compaiono caratteri spezzati, verificare che la lingua del testo sia uguale a quella della modalità del menu "Impostazione". Se le due lingue sono diverse, selezionare la stessa lingua del testo nel menu "Impostazione".

Selezione di una pagina Teletext specifica

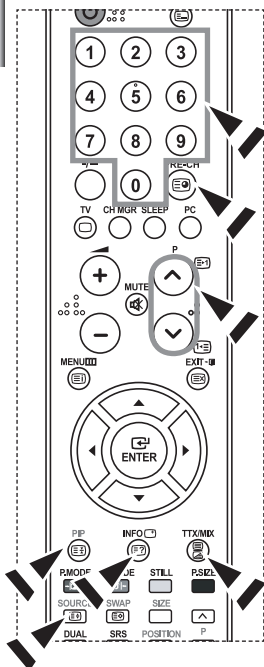

Premere i tasti numerici sul telecomando per immettere il numero di pagina direttamente:

1. Immettere il numero della pagina a tre cifre indicato nel sommario utilizzando i tasti numerici corrispondenti.
2. Se la pagina selezionata è collegata a diverse pagine secondarie, le pagine secondarie vengono mostrate in sequenza. Per bloccare il video su una pagina scelta, premere il tasto **PIP** (E3). Premere nuovamente il tasto **PIP** (E3) per riprendere la registrazione.
3. Utilizzo delle diverse opzioni di visualizzazione:

Per visualizzare...	Premere...
Sia le informazioni del teletext che la trasmissione normale.	TTX/MIX (E1/E2)
Il tasto nascosto (risposte ai quiz, ad esempio)	INFO (E7)
Lo schermo normale	INFO (E7)
Una pagina secondaria immettendo il relativo numero a quattro cifre	PRE-CH (E9)
La pagina successiva	P (E4)
La pagina precedente	P (E5)
Lettere con dimensione doppia nella:	SOURCE (E8)
• Metà superiore dello schermo	• Una volta
• Metà inferiore dello schermo	• Due volte
Schermo normale	• Tre volte

Utilizzo della modalità Fastext per selezionare una pagina Teletext

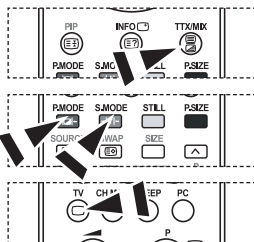

I vari argomenti inclusi nelle pagine del Televideo sono codificati in base a diversi colori e possono essere selezionati premendo i pulsanti colorati sul telecomando.

1. Visualizzare la pagina del sommario del Televideo premendo il tasto **TTX/MIX** (E1/E2).
2. Premere il tasto colorato corrispondente all'argomento che si desidera selezionare (gli argomenti disponibili sono indicati sulla riga di stato).
3. Premere il tasto rosso per visualizzare la pagina precedente. Premere il tasto verde per visualizzare la pagina successiva.
4. Premere il tasto **TV** (E0) per uscire dalla schermata Testo.

Configurazione del software per PC (basato su Windows XP)

Di seguito vengono illustrate le impostazioni di visualizzazione di Windows per un PC tipico. Le schermate visualizzate sul proprio PC possono differire in base alla versione di Windows e alla scheda video installate. Nel caso le schermate risultassero differenti, le stesse informazioni di base per la configurazione sono applicabili praticamente in ogni caso. (In caso contrario, contattare la casa costruttrice del proprio computer oppure un rivenditore Samsung).



1. Fare clic su "Control Panel" nel menu di Start di Windows.
2. Nella finestra del Pannello di controllo, fare doppio clic su "Appearance and Themes" per visualizzare la relativa finestra di dialogo.
3. Nella finestra del Pannello di controllo, fare doppio clic su "Display" per visualizzare la relativa finestra di dialogo.
4. Selezionare la scheda "Settings".
L'impostazione corretta delle dimensioni (risoluzione): Ottimale- 1360 X 768
Se nella finestra di dialogo delle impostazioni dello schermo è disponibile un'opzione per la frequenza verticale, il valore corretto è "60" o "60 Hz". Altrimenti, fare semplicemente clic su "OK" e uscire dalla finestra di dialogo.

Modalità di visualizzazione

La posizione e la dimensione dello schermo variano in base al tipo di schermo del PC e alla relativa risoluzione. Le risoluzioni incluse nella tabella sono consigliate. (Sono supportate tutte le risoluzioni comprese entro i limiti indicati)

Modalità	Risoluzione	Frequenza orizzontale (kHz)	Frequenza verticale (Hz)	Frequenza di clock dei pixel (MHz)	Polarità sync (H/V)
IBM	640 x 480	31,469	59,940	25,175	- / -
	720 x 400	31,469	70,087	28,322	- / +
VESA	640 x 480	37,861	72,809	31,500	- / -
	640 x 480	37,500	75,000	31,500	- / -
	800 x 600	37,879	60,317	40,000	+ / +
	800 x 600	48,077	72,188	50,000	+ / +
	800 x 600	46,875	75,000	49,500	+ / +
	1024 x 768	48,364	60,000	65,000	- / -
	1024 x 768	56,476	70,069	75,000	- / -
	1024 x 768	60,023	75,029	78,750	+ / +
	1360 x 768	47,712	60,015	85,800	+ / +

- La modalità interlacciata non è supportata.
- Questo dispositivo potrebbe non funzionare correttamente se si seleziona un formato video non standard.
- DVI non supporta la funzione PC.
- Le modalità Separato e Composito sono supportate. Il formato SOG non è supportato.

Selezione del PC



1 Premere il tasto **PC** sul telecomando per selezionare la modalità PC.

Regolazione della qualità dell'immagine (Blocco immagine):

Lo scopo della regolazione della qualità dell'immagine è di rimuovere o ridurre i disturbi. Se il disturbo non viene eliminato mediante la semplice sintonizzazione fine, è necessario regolare al meglio la frequenza (sintonizzazione grossa) ed eseguire nuovamente la sintonizzazione fine. Dopo aver ridotti i disturbi, regolare nuovamente l'immagine in modo che sia allineata al centro dello schermo.

1. Preimpostazione: Premere il tasto **PC** per selezionare la modalità PC.
2. Premere il tasto **MENU** per visualizzare il menu. Premere il pulsante \blacktriangle o \blacktriangledown per selezionare "Impostazione" e premere **ENTER**.
3. Premere il pulsante \blacktriangle o \blacktriangledown per selezionare "PC" e premere **ENTER**.
4. Premere il tasto **ENTER** per selezionare "Blocco immagine".
5. Premere il pulsante \blacktriangle o \blacktriangledown per selezionare "Grossa" o "Fine" e premere **ENTER**.
6. Premere il tasto \blacktriangleleft o \blacktriangleright per regolare la qualità dello schermo. Premere il tasto **ENTER**.
7. Premere il tasto **EXIT** per uscire.



Modifica della posizione dell'immagine (Posizione):

Regolare la posizione dello schermo del PC per adattarlo come schermo TV.

1. Seguire le istruzioni "Regolazione della qualità dell'immagine (Blocco immagine)" da 1 a 3.
2. Premere il pulsante \blacktriangle o \blacktriangledown per selezionare "Posizione" e premere **ENTER**.
3. Premere il tasto \blacktriangle o \blacktriangledown per regolare la posizione orizzontale. Premere il tasto \blacktriangleleft o \blacktriangleright per regolare la posizione verticale. Premere il tasto **ENTER**.
4. Premere il tasto **EXIT** per uscire.



Regolazione automatica dello schermo del PC (Regolazione auto):

L'Auto regolazione consente allo schermo del PC di adattarsi automaticamente al segnale video PC in ingresso. I valori Fine, Grossa e Posizione vengono regolati automaticamente.

1. Seguire le istruzioni "Regolazione della qualità dell'immagine (Blocco immagine)" da 1 a 3.
2. Premere il pulsante \blacktriangle o \blacktriangledown per selezionare "Regolazione auto" e premere **ENTER**.
3. Premere il tasto **EXIT** per uscire.



Inizializzazione delle impostazioni dell'immagine (Reset immagine):

È possibile sostituire tutte le impostazioni dell'immagine con i valori predefiniti.

1. Seguire le istruzioni "Regolazione della qualità dell'immagine (Blocco immagine)" da 1 a 3.
2. Premere il pulsante \blacktriangle o \blacktriangledown per selezionare "Reset immagine" e premere **ENTER**.
3. Premere il tasto **EXIT** per uscire.

Specifiche tecniche e ambientali

Il catenaccio Kensington è utilizzato per fissare il sistema durante l'impiego in ambienti pubblici e deve essere acquistato separatamente. L'aspetto e il metodo di bloccaggio potrebbero differire dall'illustrazione a seconda del produttore. Per ulteriori informazioni relative all'uso corretto del catenaccio Kensington, fare riferimento al rispettivo manuale.

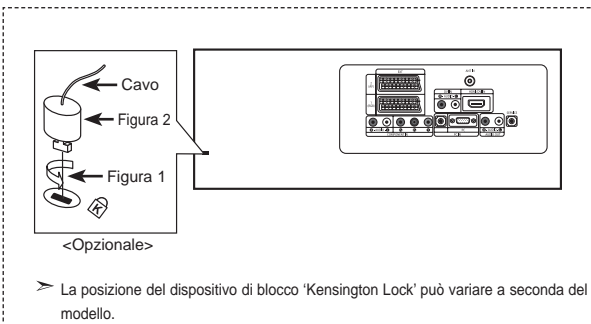

1. Inserire il dispositivo di blocco nella fessura Kensington situata sul TV LCD (Figura 1), quindi ruotarlo nella direzione di bloccaggio (Figura 2).
2. Collegare il cavo di bloccaggio Kensington.
3. Fissare il catenaccio Kensington a una scrivania o ad un altro oggetto fisso pesante.

Risoluzione dei problemi: Prima di contattare l'assistenza

Niente audio e nessuna immagine.	<ul style="list-style-type: none">• Verificare che il cavo di alimentazione sia collegato a presa a muro.• Verificare di aver premuto i tasti POWER sul pannello anteriore dell'apparecchio.• Verificare le impostazioni del contrasto e della luminosità dell'immagine.• Controllare il volume.
Immagine normale ma niente Suono.	<ul style="list-style-type: none">• Controllare il volume.• Verificare che non sia stato premuto il tasto MUTE sul telecomando.• Verificare che la funzione "Mute interno" sia disattivata.
Nessuna immagine o immagine in bianco e nero.	<ul style="list-style-type: none">• Regolare le impostazioni del colore.• Verificare che il sistema di trasmissione selezionato sia corretto.
Interferenza audio o immagine.	<ul style="list-style-type: none">• Tentare di identificare quale elettrodomestico sta interferendo con il monitor TV e allontanarlo.• Inserire la spina del monitor TV in un'altra presa.
Immagine sfocata o disturbata, Suono distorto.	<ul style="list-style-type: none">• Verificare la direzione, la posizione e i collegamenti dell'antenna. L'interferenza è spesso dovuta all'uso di antenne interne.
Cattivo funzionamento del telecomando.	<ul style="list-style-type: none">• Sostituire le batterie del telecomando.• Pulire il bordo superiore del telecomando (finestra di trasmissione).• Controllare i terminali delle batterie.
Viene visualizzato il messaggio "Controlla cavo segnale".	<ul style="list-style-type: none">• Verificare che il cavo del segnale sia saldamente collegato al PC.• Verificare che il PC sia on.
In modalità PC, viene visualizzato il messaggio "Modo non supportato"	<ul style="list-style-type: none">• Controllare la risoluzione e la frequenza massime della scheda video.• Confrontare questi valori con i dati presenti nella sezione delle Modalità di visualizzazione.

Il TFT LCD utilizza un pannello composto da sotto-pixel (3.133.440) la cui produzione è basata su una sofisticata tecnologia. Alcuni pixel potrebbero apparire più brillanti o neri sullo schermo, ma questo non avrà alcun impatto sulle prestazioni del prodotto.

Specifiche tecniche e ambientali

Nome del modello	LE26R71B	LE32R71B	LE40R71B
Dimensione schermo (Diagonale)	26 poll.	32 poll.	40 poll.
Alimentazione	AC220-240V 50 Hz	AC220-240V 50 Hz	AC220-240V 50 Hz
Consumo di energia	120 W	152 W	205 W
PC Risoluzione	1360 x 768 @ 60 Hz	1360 x 768 @ 60 Hz	1360 x 768 @ 60 Hz
Audio			
Uscita	5 W X 2	10 W X 2	10 W X 2
Dimensioni (Lar. x Pro. x Alt.)			
Corpo.	675,0 x 75,0 x 475,5 mm	800,0 x 80,0 x 548,5 mm	991,5 x 87,0 x 658,5 mm
Con supporto	675,0 x 215,5 x 530,0 mm	800,0 x 252,0 x 603,0 mm	991,5 x 326,0 x 713,0 mm
Peso			
Con supporto	10,1 kg	14,8 kg	22,8 kg
Considerazioni ambientali			
Temperatura di esercizio	Da 10 °C a 40 °C (50 °F a 104 °F)	Da 10 °C a 40 °C (50 °F a 104 °F)	Da 10 °C a 40 °C (50 °F a 104 °F)
Umidità di esercizio	Dal 10 % all'80 %, senza condensa	Dal 10 % all'80 %, senza condensa	Dal 10 % all'80 %, senza condensa
Temperatura di stoccaggio	Da -20 °C a 45 °C (-4 °F a 113 °F)	Da -20 °C a 45 °C (-4 °F a 113 °F)	Da -20 °C a 45 °C (-4 °F a 113 °F)
Umidità di stoccaggio	Dal 5 % al 95 %, senza condensa	Dal 5 % al 95 %, senza condensa	Dal 5 % al 95 %, senza condensa

Nome del modello	LE26R72B	LE32R72B	LE37R72B	LE40R72B
Dimensione schermo (Diagonale)	26 poll.	32 poll.	37 poll.	40 poll.
Alimentazione	AC220-240V 50 Hz	AC220-240V 50 Hz	AC220-240V 50 Hz	AC220-240V 50 Hz
Consumo di energia	120 W	152 W	170 W	205 W
PC Risoluzione	1360 x 768 @ 60 Hz	1360 x 768 @ 60 Hz	1360 x 768 @ 60 Hz	1360 x 768 @ 60 Hz
Audio				
Uscita	5 W X 2	10 W X 2	10 W X 2	10 W X 2
Dimensioni (Lar. x Pro. x Alt.)				
Corpo.	675,0 x 75,0 x 475,5 mm	800,0 x 80,0 x 548,5 mm	923,0 x 87,0 x 618,5 mm	991,5 x 87,0 x 658,5 mm
Con supporto	675,0 x 215,5 x 530,0 mm	800,0 x 252,0 x 603,0 mm	923,0 x 326,0 x 676,5 mm	991,5 x 326,0 x 713,0 mm
Peso				
Con supporto	10,1 kg	14,8 kg	22,3 kg	22,8 kg
Considerazioni ambientali				
Temperatura di esercizio	Da 10 °C a 40 °C (50 °F a 104 °F)	Da 10 °C a 40 °C (50 °F a 104 °F)	Da 10 °C a 40 °C (50 °F a 104 °F)	Da 10 °C a 40 °C (50 °F a 104 °F)
Umidità di esercizio	Dal 10 % all'80 %, senza condensa	Dal 10 % all'80 %, senza condensa	Dal 10 % all'80 %, senza condensa	Dal 10 % all'80 %, senza condensa
Temperatura di stoccaggio	Da -20 °C a 45 °C (-4 °F a 113 °F)	Da -20 °C a 45 °C (-4 °F a 113 °F)	Da -20 °C a 45 °C (-4 °F a 113 °F)	Da -20 °C a 45 °C (-4 °F a 113 °F)
Umidità di stoccaggio	Dal 5 % al 95 %, senza condensa	Dal 5 % al 95 %, senza condensa	Dal 5 % al 95 %, senza condensa	Dal 5 % al 95 %, senza condensa

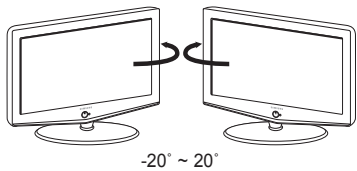
Supporto ruotabile (Sinistra / Destra)	LE26R71B/LE26R72B/LE32R71B/LE32R72B/ LE37R72B/LE40R71B/LE40R72B
 <p style="text-align: center;">-20° ~ 20°</p>	Sì

➤ Il progetto e le specifiche sono Sync on Greengetti a variazioni senza preavviso.

Diagrammi a blocchi

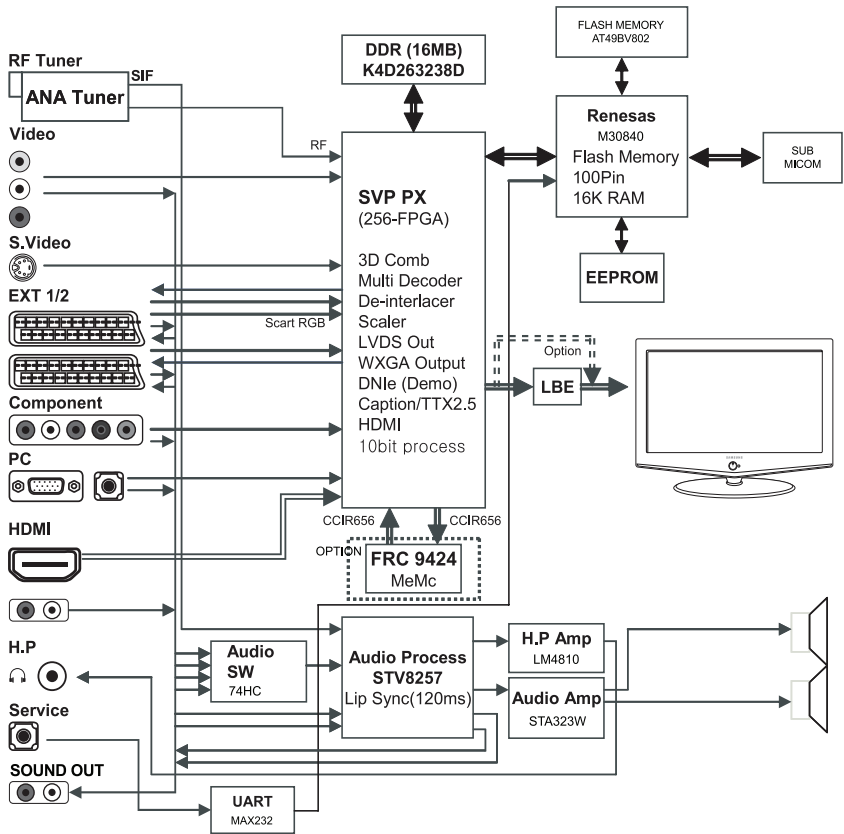



Correct Disposal of This Product (Waste Electrical & Electronic Equipment)

(Applicable in the European Union and other European countries with separate collection systems)

This marking shown on the product or its literature, indicates that it should not be disposed with other household wastes at the end of its working life. To prevent possible harm to the environment or human health from uncontrolled waste disposal, please separate this from other types of wastes and recycle it responsibly to promote the sustainable reuse of material resources. Household users should contact either the retailer where they purchased this product, or their local government office, for details of where and how they can take this item for environmentally safe recycling. Business users should contact their supplier and check the terms and conditions of the purchase contract. This product should not be mixed with other commercial wastes for disposal.



Comment éliminer ce produit (déchets d'équipements électriques et électroniques)

(Applicable dans les pays de l'Union Européen et aux autres pays européens disposant de systèmes de collecte sélective)

Ce symbole sur le produit ou sa documentation indique qu'il ne doit pas être éliminé en fin de vie avec les autres déchets ménagers. L'élimination incontrôlée des déchets pouvant porter préjudice à l'environnement ou à la santé humaine, veuillez le séparer des autres types de déchets et le recycler de façon responsable. Vous favoriserez ainsi la réutilisation durable des ressources matérielles. Les particuliers sont invités à contacter le distributeur leur ayant vendu le produit ou à se renseigner auprès de leur mairie pour savoir où et comment ils peuvent se débarrasser de ce produit afin qu'il soit recyclé en respectant l'environnement. Les entreprises sont invitées à contacter leurs fournisseurs et à consulter les conditions de leur contrat de vente. Ce produit ne doit pas être éliminé avec les autres déchets commerciaux.



Korrekte Entsorgung dieses Produkts (Elektronmüll)

(Anzuwenden in den Ländern der Europäischen Union und anderen europäischen Ländern mit einem separaten Sammelsystem)

Die Kennzeichnung auf dem Produkt bzw. auf der dazugehörigen Literatur gibt an, dass es nach seiner Lebensdauer nicht zusammen mit dem normalen Haushaltsmüll entsorgt werden darf. Entsorgen Sie dieses Gerät bitte getrennt von anderen Abfällen, um der Umwelt bzw. der menschlichen Gesundheit nicht durch unkontrollierte Müllbeseitigung zu schaden. Recyceln Sie das Gerät, um die nachhaltige Wiederverwertung von stofflichen Ressourcen zu fördern. Private Nutzer sollten den Händler, bei dem das Produkt gekauft wurde, oder die zuständigen Behörden kontaktieren, um in Erfahrung zu bringen, wie sie das Gerät auf umweltfreundliche Weise recyceln können. Gewerbliche Nutzer sollten sich an Ihren Lieferanten wenden und die Bedingungen des Verkaufsvertrags konsultieren. Dieses Produkt darf nicht zusammen mit anderem Gewerbemüll entsorgt werden.



Correcte verwijdering van dit product (elektrische & elektronische afvalapparatuur)

Dit merkteken op het product of het bijbehorende informatiemateriaal duidt erop dat het niet met ander huishoudelijk afval verwijderd moet worden aan het einde van zijn gebruiksduur. Om mogelijke schade aan het milieu of de menselijke gezondheid door ongecontroleerde afvalverwijdering te voorkomen, moet u dit product van andere soorten afval scheiden en op een verantwoorde manier recycleren, zodat het duurzame hergebruik van materiaalbronnen wordt bevordert. Huishoudelijke gebruikers moeten contact opnemen met de winkel waar ze dit product hebben gekocht of met de gemeente waar ze wonen om te vernemen waar en hoe ze dit product milieuvriendelijk kunnen laten recycleren. Zakelijke gebruikers moeten contact opnemen met hun leverancier en de algemene voorwaarden van de koopovereenkomsten nalezen. Dit product moet niet worden gemengd met ander bedrijfsafval voor verwijdering.



Eliminación correcta de este producto (material eléctrico y electrónico de descarte)

(Aplicable en la Unión Europea y en países europeos con sistemas de recogida selectiva de residuos)

La presencia de esta marca en el producto o en el material informativo que lo acompaña, indica que al finalizar su vida útil no deberá eliminarse junto con otros residuos domésticos. Para evitar los posibles daños al medio ambiente o a la salud humana que representa la eliminación incontrolada de residuos, separe este producto de otros tipos de residuos y reciclelo correctamente para promover la reutilización sostenible de recursos materiales. Los usuarios particulares pueden contactar con el establecimiento donde adquirieron el producto, o con las autoridades locales pertinentes, para informarse sobre cómo y dónde pueden llevarlo para que sea sometido a un reciclaje ecológico y seguro. Los usuarios comerciales pueden contactar con su proveedor y consultar las condiciones del contrato de compra. Este producto no debe eliminarse mezclado con otros residuos comerciales.



Eliminação Correta Deste Produto (Resíduo de Equipamentos Elétricos e Eletrônicos)

Esta marca, apresentada no produto ou na sua literatura indica que ele não deverá ser eliminado juntamente com os resíduos domésticos indiferenciados no final do seu período de vida útil. Para impedir danos ao ambiente e à saúde humana causados pela eliminação incontrolada de resíduos deverá separar este equipamento de outros tipos de resíduos e reciclá-lo de forma responsável, para promover uma reutilização sustentável dos recursos materiais. Os utilizadores domésticos deverão contactar ou o estabelecimento onde adquiriram este produto ou as entidades oficiais locais para obterem informações sobre onde e de que forma podem levar este produto para permitir efectuar uma reciclagem segura em termos ambientais. Os utilizadores profissionais deverão contactar o seu fornecedor e consultar os termos e condições do contrato de compra. Este produto não deverá ser misturado com outros resíduos comerciais para eliminação.



Corretto smaltimento del prodotto (rifiuti elettrici ed elettronici)

(Applicable in i paesi dell'Unione Europea e in quelli con sistema di raccolta differenziata)

Il marchio riportato sul prodotto o sulla sua documentazione indica che il prodotto non deve essere smaltito con altri rifiuti domestici al termine del ciclo di vita. Per evitare eventuali danni all'ambiente o alla salute causati dall'inopportuno smaltimento dei rifiuti, si invita l'utente a separare questo prodotto da altri tipi di rifiuti e di riciclarlo in maniera responsabile per favorire il riutilizzo sostenibile delle risorse materiali. Gli utenti domestici sono invitati a contattare il rivenditore presso il quale è stato acquistato il prodotto o l'ufficio locale preposto per tutte le informazioni relative alla raccolta differenziata e al riciclaggio per questo tipo di prodotto. Gli utenti aziendali sono invitati a contattare il proprio fornitore e verificare i termini e le condizioni del contratto di acquisto. Questo prodotto non deve essere smaltito unitamente ad altri rifiuti commerciali.