

# Mode d'emploi

---

CLX-330x/330xW Series  
CLX-330xFN/330xFW Series

## BASIQUE

Ce guide fournit des informations concernant l'installation, le fonctionnement de base et le dépannage, sous Windows.

## AVANCÉS

Ce guide donne des informations sur l'installation, la configuration avancée, le fonctionnement et le dépannage dans différents systèmes d'exploitation.  
Certaines fonctions peuvent ne pas être disponibles selon le modèle ou le pays.



## 1. Introduction

Principaux avantages	5
Fonctionnalités par modèle	8
Informations utiles à connaître	13
A propos de ce mode d'emploi	14
Informations en matière de sécurité	15
Description de l'appareil	21
Vue d'ensemble du panneau de commande	25
Mise en marche de l'appareil	31
Installation locale du pilote	32
Réinstallation du pilote	33



## 2. Présentation des menus et configuration de base

Présentation des menus	35
Paramètres de base de l'appareil	41
Supports et bacs	43
Impression de base	55
Copie de base	60
Numérisation de base	65

Options de base de la fonction Télécopie	67
Utilisation d'un périphérique à mémoire flash USB	71



## 3. Maintenance

Commande de consommables et d'accessoires	77
Consommables disponibles	78
Pièces de rechange disponibles	79
Stockage de la cartouche de toner	80
Redistribution du toner	82
Remplacement de la cartouche de toner	84
Remplacement du récupérateur de toner usagé	86
Remplacement de l'unité d'imagerie	88
Suivi de la durée de vie des consommables	90
Configuration de l'alerte de toner faible	91
Nettoyage de l'appareil	92
Conseils pour déplacer et stocker l'appareil	97



## 4. Dépannage

<b>Astuces pour éviter les brouillages papier</b>	<b>99</b>
<b>Suppression des brouillages d'original</b>	<b>100</b>
<b>Résolution des brouillages papier</b>	<b>105</b>
<b>Présentation du voyant d'état</b>	<b>110</b>
<b>Signification des messages d'erreur</b>	<b>113</b>



## 5. Annexe

<b>Caractéristiques techniques</b>	<b>121</b>
<b>Informations légales</b>	<b>131</b>
<b>Copyright</b>	<b>146</b>



# 1. Introduction

Ce chapitre fournit les informations que vous devez connaître avant d'utiliser l'appareil.

- **Principaux avantages** 5
- **Fonctionnalités par modèle** 8
- **Informations utiles à connaître** 13
- **A propos de ce mode d'emploi** 14
- **Informations en matière de sécurité** 15
- **Description de l'appareil** 21
- **Vue d'ensemble du panneau de commande** 25
- **Mise en marche de l'appareil** 31
- **Installation locale du pilote** 32
- **Réinstallation du pilote** 33



# Principaux avantages

## Respectueux de l'environnement



- Pour économiser du toner et du papier, cet appareil prend en charge la fonction Éco (voir « Impression économique » à la page 58).
- Pour économiser du papier, vous pouvez imprimer plusieurs pages sur une seule feuille (voir « Utilisation des options d'impression avancées » à la page 233).
- Afin d'économiser le papier, vous pouvez imprimer sur les deux faces de chaque feuille (impression recto-verso) (manuelle) (voir « Utilisation des options d'impression avancées » à la page 233).
- Pour économiser l'énergie, cet appareil économise l'électricité en réduisant considérablement la consommation électrique lorsqu'il n'est pas utilisé.

## Impression en haute résolution rapide



- Impression dans une gamme complète de couleurs à partir du cyan, du magenta, du jaune et du noir.
- Vous pouvez imprimer jusqu'à une résolution effective de 2 400 x 600 points par pouce (600 x 600 x 2 bits).
- Impression rapide, à la demande.
  - En impression noir et blanc sur une seule face, 18 pages par minute (A4) ou 19 pages par minute (Letter).
  - En impression couleur sur une seule face, 4 pages par minute (A4 ou Letter).

# Principaux avantages

## Facilité



- Vous pouvez à tout moment effectuer une impression à partir de votre smartphone ou de votre ordinateur à l'aide d'applications prenant en charge Google Cloud Print (voir « Google Cloud Print » à la page 200).
- Easy Capture Manager vous permet de modifier et d'imprimer facilement ce que vous avez capturé à l'aide de la touche Imp écr du clavier (voir « Easy Capture Manager » à la page 264).
- Samsung Easy Printer Manager et Etat de l'imprimante sont des programmes qui surveillent et vous informent du statut de l'appareil, et qui vous permettent de personnaliser les paramètres de l'appareil (voir « Utilisation de Samsung Easy Printer Manager » à la page 271 ou « Utilisation de Etat de l'imprimante Samsung » à la page 281).
- Samsung Easy Document Creator est une application permettant aux utilisateurs de compiler et de partager des gros documents ou des informations numérisées ou télécopiées numériquement. (Voir « Utilisation de Samsung Easy Document Creator » à la page 275).
- AnyWeb Print vous aide à effectuer une capture d'écran, à prévisualiser, à supprimer et à imprimer l'écran de Windows Internet Explorer plus facilement que lorsque vous utilisez le programme habituel (voir « Samsung AnyWeb Print » à la page 266).
- Le programme Mise à jour intelligente vous permet de rechercher la dernière version des logiciels et de les installer au cours de la procédure d'installation du pilote d'impression. Cette fonctionnalité n'est disponible que sous Windows.

- Si vous avez accès à Internet, vous pouvez obtenir l'aide, le support, les pilotes de l'appareil, les manuels ou les informations de commande nécessaires sur le site Web Samsung, [www.samsung.com](http://www.samsung.com) > rechercher votre produit > assistance ou téléchargements.

## Une large gamme de fonctions et le support des applications



- Prend en charge différentes tailles de papier (voir « Spécifications des supports d'impression » à la page 124).
- Impression de filigranes : Vous pouvez personnaliser vos documents avec des mots tels que « **CONFIDENTIAL** » (voir « Utilisation des options d'impression avancées » à la page 233).
- Impression d'affiches : Le texte et les images de chaque page de votre document sont agrandis et imprimés sur plusieurs feuilles de papier qui peuvent être collées ensemble pour former une affiche (voir « Utilisation des options d'impression avancées » à la page 233).
- Vous pouvez effectuer des impressions sur divers systèmes d'exploitations (voir « Configuration requise » à la page 127).
- Votre appareil est équipé d'une interface USB et/ou d'une interface réseau.

# Principaux avantages

## Prend en charge diverses méthodes de paramétrage du réseau sans fil



- Utilisation de la touche WPS (Wi-Fi Protected Setup™)
  - Vous pouvez facilement vous connecter à un réseau sans fil à l'aide de la touche WPS de l'appareil et du point d'accès (un routeur sans fil).
- Utilisation d'un câble USB ou réseau
  - Vous pouvez vous connecter et définir les divers paramètres du réseau sans fil à l'aide d'un câble USB ou réseau.
- Utilisation de Wi-Fi Direct
  - Vous pouvez imprimer facilement à partir de votre périphérique mobile à l'aide de la fonction Wi-Fi ou Wi-Fi Direct.



Voir « Présentation des méthodes de configuration du réseau sans fil » à la page 172.

# Fonctionnalités par modèle

Certains composants et fonctions en option peuvent être indisponibles en fonction du modèle ou du pays.

## Système d'exploitation

Système d'exploitation	CLX-330x Series CLX-330xW Series	CLX-330xFN Series CLX-330xFW Series
Windows	•	•
Macintosh	•	•
Linux	•	•

(• : inclus ; espace vide : non disponible)



# Fonctionnalités par modèle

## Logiciel



Vous pouvez installer le pilote d'impression et le logiciel lorsque vous insérez le CD du logiciel dans votre lecteur de CD-ROM. Sous Windows, sélectionnez le pilote d'impression et le logiciel dans la fenêtre **Sélectionnez les logiciels et utilitaires à installer..**

Logiciel		CLX-330x Series CLX-330xW Series	CLX-330xFN Series CLX-330xFW Series
Pilote d'impression SPL		•	•
Pilote d'impression PCL		•	•
Pilote d'impression PS		•	•
Pilote d'impression XPS <sup>a</sup>		•	•
Samsung Easy Printer Manager	Paramètres Numériser vers PC	•	•
	Paramètres Fax vers PC		•
	Paramètres du périphérique	•	•
Samsung Easy Document Creator		•	•
Samsung Easy Color Manager <sup>b</sup>		•	•
Etat de l'imprimante Samsung		•	•
AnyWeb Print <sup>b</sup>		•	•

# Fonctionnalités par modèle

Logiciel		CLX-330x Series CLX-330xW Series	CLX-330xFN Series CLX-330xFW Series
SyncThru™ Web Service		• (CLX-330xW Series uniquement)	•
SyncThru Admin Web Service		• (CLX-330xW Series uniquement)	•
Easy Eco Driver		•	•
Fax	Samsung Network PC Fax		•
Numériser	Pilote de numérisation Twain	•	•
	Pilote de numérisation WIA	•	•
	Assistant de numérisation Samsung <sup>b</sup>	•	•

a. Pour le pilote XPS/PS : vous pouvez installer le pilote XPS/PS dans la fenêtre **Installation personnalisée** (reportez-vous au CD du logiciel fourni avec votre appareil).

b. Téléchargez le logiciel sur le site Internet de Samsung et installez-le : (<http://www.samsung.com> > rechercher votre produit > assistance ou téléchargements). Avant de l'installer, vérifiez si le système d'exploitation de votre ordinateur prend en charge le logiciel.

(• : inclus ; espace vide : non disponible)

# Fonctionnalités par modèle

## Fonctionnalités diverses

spéciales	CLX-330x Series CLX-330xW Series	CLX-330xFN Series CLX-330xFW Series
USB 2.0 haut débit	•	•
Carte LAN filaire Ethernet 10/100 Base TX	• (CLX-330xW Series uniquement)	•
Interface réseau LAN sans fil 802.11b/g/n <sup>a</sup>	• (CLX-330xW Series uniquement)	• (CLX-330xFW Series uniquement)
Google Cloud Print™	•	•
Impression éco (panneau de commande)	•	•
Impression recto/verso (manuelle) <sup>b</sup>	•	•
Interface mémoire USB	•	•
Le chargeur automatique de documents (CAD)		•

a. Les cartes réseau sans fil ne sont pas disponibles dans tous les pays. Dans certains pays, seules les normes 802.11 b/g s'appliquent. Contactez votre distributeur Samsung local ou le revendeur chez qui vous avez acheté votre appareil.

b. Windows uniquement.

(• : inclus ; espace vide : non disponible)

# Fonctionnalités par modèle

Caractéristiques		CLX-330x Series CLX-330xW Series	CLX-330xFN Series CLX-330xFW Series
Fax	Envoi multiple		•
	Envoi différé		•
	Envoi prioritaire		•
	Réception protégée		•
	Envoi / Renvoi de réception - télécopie		•
Numériser	Numérisation vers PC	•	•
Copier	Copie de type carte d'identité	•	•
	Copie réduite ou agrandie	•	•
	Assemblage	•	•
	2 en 1, 4 en 1	•	•
	Réglage du fond	•	•

(• : inclus ; espace vide : non disponible)

# Informations utiles à connaître



## L'appareil n'imprime pas.

- Ouvrez la liste des impressions en attente et supprimez le document de la liste (voir « Annulation d'une impression » à la page 56).
- Désinstallez le pilote et réinstallez-le (voir « Installation locale du pilote » à la page 32).
- Réglez votre appareil comme imprimante par défaut pour Windows (voir « Paramétrer votre appareil comme appareil par défaut » à la page 232).



## Où puis-je acheter des accessoires ou des fournitures?

- Renseignez-vous auprès d'un distributeur Samsung ou de votre détaillant.
- Rendez-vous sur [www.samsung.com/supplies](http://www.samsung.com/supplies). Sélectionnez votre pays/région pour afficher les informations sur la réparation du produit.



## Le voyant d'état clignote ou reste constamment allumé.

- Mettez l'appareil hors tension, puis sous tension.
- Vérifiez la signification des indications du voyant dans ce manuel et résolvez le problème en conséquence (voir « Présentation du voyant d'état » à la page 110).



## Un bouchage papier s'est produit.

- Ouvrez et fermez le scanner (voir « Vue avant » à la page 22).
- Consultez les instructions de ce manuel pour retirer un papier coincé et résolvez le problème en conséquence (voir « Résolution des bouchages papier » à la page 105).



## Les impressions sont floues.

- Le niveau de toner peut être faible ou mal réparti. Secouez la cartouche de toner (voir « Redistribution du toner » à la page 82).
- Essayez une résolution d'impression différente (voir « Ouverture des préférences d'impression » à la page 56).
- Remplacez la cartouche de toner (voir « Remplacement de la cartouche de toner » à la page 84).



## Où puis-je télécharger le pilote de l'appareil ?

- Vous pouvez obtenir l'aide, le support, les pilotes de l'appareil, les manuels ou les informations de commande nécessaires sur le site Web Samsung, [www.samsung.com](http://www.samsung.com) > rechercher votre produit > assistance ou téléchargements.

# A propos de ce mode d'emploi

Ce mode d'emploi vous offre une description succincte de l'appareil, ainsi que des explications détaillées sur chaque étape de son fonctionnement.



- Lisez les informations de sécurité avant d'utiliser l'appareil.
- Si vous rencontrez un problème d'utilisation de l'appareil, reportez-vous au chapitre de dépannage.
- Les termes utilisés dans ce mode d'emploi sont expliqués dans le chapitre du glossaire.
- Toutes les illustrations de ce mode d'emploi peuvent être différentes de votre appareil en fonction de ses options ou du modèle que vous avez acheté.
- Les captures d'écran de ce guide de l'administrateur peuvent différer de votre appareil en fonction de la version du microprogramme/pilote de l'appareil.
- Les procédures de ce guide de l'utilisateur sont principalement basées sur Windows 7.

## Conventions

Certains termes sont utilisés de manière interchangeable dans ce mode d'emploi, comme ci-dessous:

- « Document » est synonyme d' « original ».
- « Papier » est synonyme de « support » ou de « support d'impression ».
- « Appareil » se rapporte à une imprimante ou une imprimante multifonctions.

## Icônes générales



Icône	Texte	Description
	<b>Mise en garde</b>	Informe les utilisateurs des risques éventuels de dommages mécaniques ou de dysfonctionnements de l'imprimante.
	<b>Remarque</b>	Donne des informations supplémentaires ou des spécifications détaillées des fonctions et fonctionnalités de l'appareil.

# Informations en matière de sécurité

Ces avertissements et précautions sont inclus afin d'éviter des blessures pour vous et d'autres personnes, ainsi que pour éviter des dommages potentiels à votre appareil. Veuillez à lire et à comprendre toutes ces instructions avant d'utiliser l'appareil. Une fois que vous avez lu cette section, conservez-la pour pouvoir vous y reporter par la suite.

## Symboles de sécurité importants

### Explication de l'ensemble des icônes et des signes utilisés dans ce chapitre

	<b>Avertissement</b>	Situations dangereuses ou à risques pouvant entraîner des blessures graves ou la mort.
	<b>Mise en garde</b>	Situations dangereuses ou à risques pouvant entraîner des blessures légères ou des dommages matériels.
	Ne pas essayer.	

## Environnement d'exploitation

### Avertissement



Ne pas utiliser si le câble d'alimentation électrique est endommagé ou si la prise électrique n'est pas reliée à la terre.  
Risque de décharge électrique ou d'incendie.



Ne rien poser sur l'appareil (eau, objets métalliques, objets lourds, bougies, cigarettes allumées, etc.).  
Risque de décharge électrique ou d'incendie.

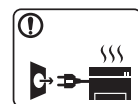

- Si l'appareil surchauffe, libère de la fumée, émet des bruits étranges, ou produit une odeur bizarre: coupez immédiatement l'interrupteur d'alimentation et débranchez l'appareil.
  - L'utilisateur doit pouvoir accéder à la prise en cas d'urgences nécessitant de l'utilisateur qu'il débranche la prise.
- Risque de décharge électrique ou d'incendie.



Ne pliez pas le câble d'alimentation électrique et ne placez pas d'objets lourds dessus.  
Le fait de marcher sur le câble d'alimentation électrique ou de l'écraser avec un objet lourd peut occasionner une décharge électrique ou un incendie.

# Informations en matière de sécurité



Ne retirez pas la fiche en tirant sur le câble; ne manipulez pas la prise avec des mains mouillées.

Risque de décharge électrique ou d'incendie.

## Mise en garde

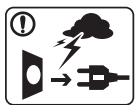

Pendant un orage ou pendant une période de non-fonctionnement, retirez la fiche d'alimentation de la prise de courant.

Risque de décharge électrique ou d'incendie.



Faites attention, la zone de sortie papier est chaude.  
Vous pouvez vous brûler.



Si on a laissé tomber l'appareil, ou si le boîtier semble endommagé, débranchez toutes les connexions de l'appareil et demandez une assistance auprès du personnel de service qualifié.

Dans le cas contraire, il y a un risque de décharge électrique ou d'incendie.



Si l'appareil ne fonctionne pas correctement après avoir suivi ces instructions, débranchez toutes les connexions de l'appareil et demandez une assistance auprès du personnel de service qualifié.

Dans le cas contraire, il y a un risque de décharge électrique ou d'incendie.



Si la fiche n'entre pas facilement dans la prise, ne forcez pas pour l'insérer.

Appelez un électricien pour changer la prise de courant, sous peine de décharge électrique possible.



Veillez à ce qu'aucun animal domestique ne ronge les cordons d'alimentation, de téléphone et d'interface PC.

Risque de décharge électrique ou d'incendie et/ou de blessure pour votre animal domestique.

## Méthode d'utilisation



### Mise en garde









Ne tirez pas avec force sur la feuille durant l'impression.  
Vous risquez d'endommager l'appareil.



Faites attention de ne pas mettre la main entre l'appareil et le bac d'alimentation papier.  
Vous pourriez vous blesser.



# Informations en matière de sécurité

	<p>Faites attention lorsque vous remplacez du papier ou que vous retirez du papier coincé.</p> <p>Les bords d'une feuille neuve sont tranchants et peuvent provoquer des coupures douloureuses.</p>
	<p>Lors de l'impression de grandes quantités, la partie inférieure de la zone de sortie papier peut devenir chaude. Ne laissez pas des enfants y toucher.</p> <p>Vous pouvez vous brûler.</p>
	<p>Lorsque vous retirez du papier coincé, évitez d'utiliser des objets métalliques pointus.</p> <p>Cela pourrait endommager l'appareil.</p>
	<p>Ne laissez pas le papier s'empiler sur le réceptacle de sortie.</p> <p>Cela pourrait endommager l'appareil.</p>
	<p>N'obstruez pas l'orifice de ventilation et n'y poussez pas d'objets.</p> <p>La température des composants risquerait d'augmenter et pourrait provoquer des dommages ou un incendie.</p>
	<p>L'utilisation de fonctions, ou la configuration ou l'exécution de procédures autres que celles indiquées dans ce manuel risque d'entraîner une exposition à des radiations potentiellement dangereuses.</p>
	<p>Le dispositif d'alimentation de cet appareil est son câble d'alimentation électrique.</p> <p>Pour couper l'alimentation, retirez le câble d'alimentation électrique de la prise électrique.</p>

## Installation/déplacement

### Avertissement



Ne placez pas l'appareil dans un endroit poussiéreux, humide ou sujet à des fuites d'eau.

Risque de décharge électrique ou d'incendie.

# Informations en matière de sécurité

## Mise en garde



Avant de déplacer l'appareil, éteignez-le et débranchez tous les cordons. Les informations ci-dessous ne sont que des suggestions basées sur le poids de l'appareil. Si vous souffrez d'une maladie vous empêchant de soulever des objets, ne soulevez pas l'appareil. Demandez de l'aide et utilisez toujours le nombre de personnes adéquat pour soulever l'appareil en toute sécurité.

Puis levez l'appareil:

- si le poids de l'appareil est inférieur à 20 kg, une seule personne suffit;
- si le poids de l'appareil est de 20 kg à 40 kg, deux personnes sont nécessaires;
- si le poids de l'appareil est supérieur à 40 kg, 4 personnes sont nécessaires.

L'appareil pourrait tomber et être endommagé ou blesser quelqu'un.



Ne placez pas l'appareil sur une surface instable.  
L'appareil pourrait tomber et être endommagé ou blesser quelqu'un.



Utilisez exclusivement du câble AWG N°26<sup>a</sup> ou un câble de téléphone plus grand, si nécessaire.  
Dans le cas contraire, vous risquez d'endommager l'appareil.



Branchez directement le câble d'alimentation électrique dans une prise de courant correctement reliée à la terre.

Dans le cas contraire, il y a un risque de décharge électrique ou d'incendie.



Pour un fonctionnement sûr, utilisez le câble d'alimentation électrique fourni avec votre appareil. Si vous utilisez un câble de plus de 2 mètres avec un appareil en 110 V, le diamètre doit être d'au moins 16 AWG.

Dans le cas contraire, l'appareil peut être endommagé et il y a un risque de décharge électrique ou d'incendie.



Ne couvrez pas l'appareil et ne le placez pas dans un endroit confiné comme un placard.

Si l'appareil n'est pas bien ventilé, il y a un risque d'incendie.



Ne branchez pas un trop grand nombre d'appareils électriques sur une même prise murale ou sur une même rallonge.

Une prise surchargée réduit les performances et constitue une source potentielle d'incendie et de décharges électriques.



L'appareil doit être connecté au niveau de puissance indiqué sur l'étiquette.

En cas de doute et si vous voulez vérifier le niveau de puissance utilisé, contactez le service d'électricité.

a. AWG : American Wire Gauge, calibrage américain normalisé des fils.

# Informations en matière de sécurité

## Entretien/contrôle

### Mise en garde



Débranchez l'appareil de la prise secteur avant de nettoyer l'intérieur. Ne nettoyez pas l'appareil avec du benzène, du diluant pour peinture ou de l'alcool ; ne pulvérisez pas de l'eau directement dans l'appareil.

Risque de décharge électrique ou d'incendie.



Lorsque vous effectuez une tâche dans l'appareil pour remplacer des consommables ou nettoyer l'intérieur, ne le faites pas fonctionner.

Vous pourriez vous blesser.



Gardez les produits de nettoyage hors de portée des enfants. Ils peuvent se blesser.



Ne démontez pas, ne réparez pas et ne remontez pas l'appareil vous-même.

Cela pourrait endommager l'appareil. Appelez un technicien agréé lorsque l'appareil doit être réparé.



Pour nettoyer et faire fonctionner l'appareil, respectez à la lettre le guide d'utilisateur fourni avec l'appareil. Dans le cas contraire, vous pourriez endommager l'appareil.



Gardez le câble d'alimentation et la surface de contact de la fiche exempts de poussière ou d'eau.

Dans le cas contraire, il y a un risque de décharge électrique ou d'incendie.







- Ne retirez jamais les capots ou les protections fixés avec des vis.
- Les unités de chauffe doivent exclusivement être réparées par un technicien de maintenance agréé. Les réparations effectuées par des techniciens non agréés pourraient causer des incendies ou des décharges électriques.
- L'appareil doit exclusivement être réparé par un technicien de maintenance Samsung.

# Informations en matière de sécurité

## Utilisation des consommables

### Mise en garde

	<p>Ne démontez pas la cartouche de toner.</p> <p>Les particules de toner peuvent être dangereuses si vous les inhalez ou les ingérez.</p>
	<p>Ne brûlez aucun consommable comme une cartouche de toner ou une unité de chauffe.</p> <p>Cela pourrait provoquer une explosion ou déclencher un incendie incontrôlable.</p>
	<p>Lorsque vous rangez les consommables comme les cartouches de toner, gardez-les hors de portée des enfants.</p> <p>Les particules de toner peuvent être dangereuses si vous les inhalez ou les ingérez.</p>
	<p>L'utilisation de consommables recyclés, comme le toner, peut endommager l'appareil.</p> <p>En cas de dommage lié à l'utilisation de consommables recyclés, des frais seront imputés.</p>
	<p>Si du toner se dépose sur vos vêtements, n'utilisez pas d'eau chaude pour les laver.</p> <p>L'eau chaude fixe le toner sur le tissu. Utilisez de l'eau froide.</p>



Lorsque vous changez la cartouche de toner ou que vous retirez un papier bloqué, faites attention de ne pas vous salir ou de salir vos vêtements avec le toner.

Les particules de toner peuvent être dangereuses si vous les inhalez ou les ingérez.

# Description de l'appareil

## Accessoires



Cordon d'alimentation



Guide d'installation rapide

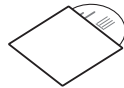

Cd du logiciel<sup>a</sup>

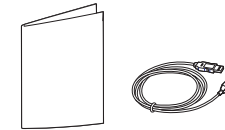

Accessoires divers<sup>b</sup>

a. Le CD du logiciel contient les pilotes d'impression, le mode d'emploi et des applications.

b. Les différents accessoires inclus avec votre appareil peuvent varier selon le pays d'achat et le modèle spécifique.

# Description de l'appareil

## Vue avant



- Selon le modèle, cette illustration peut différer de votre appareil. Il existe divers types d'appareil.
- Certains composants et fonctions en option peuvent être indisponibles en fonction du modèle ou du pays (voir « Fonctionnalités par modèle » à la page 8).

3	Bac	9	Unité d'imagerie
4	Capot avant	10	Module de numérisation <sup>a b</sup>
5	Support de sortie papier	11	Port USB
6	Panneau de commande	12	Vitre d'exposition

- a. Fermez le couvercle du scanner avant d'ouvrir l'unité de numérisation.  
b. Attention à ne pas vous pincer les doigts.

## CLX-330x Series / CLX-330xW Series

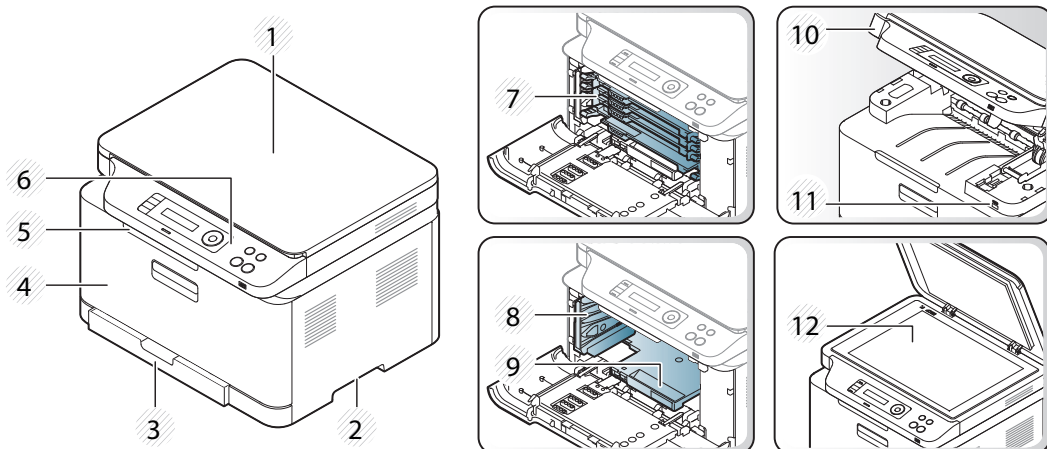

1	Capot du scanner	7	Cartouches de toner
2	Poignée	8	Récupérateur de toner usagé

# Description de l'appareil

## CLX-330xFN Series / CLX-330xFW Series

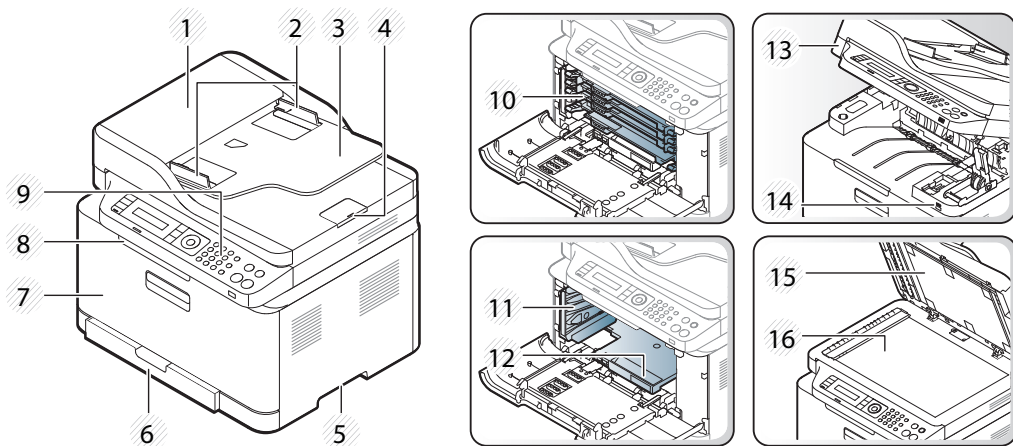

1	Capot du chargeur de documents	9	Panneau de commande
2	Guide de largeur du chargeur de documents	10	Cartouche de toner
3	Bac d'alimentation du chargeur de documents	11	Récupérateur de toner usagé
4	Réceptacle de sortie du chargeur de documents	12	Unité d'imagerie
5	Poignée	13	Module de numérisation <sup>a b</sup>
6	Bac	14	Port USB
7	Capot avant	15	Capot du scanner

8	Bac de sortie des documents	16	Vitre d'exposition
---	-----------------------------	----	--------------------

- a. Fermez le couvercle du scanner avant d'ouvrir l'unité de numérisation.  
b. Attention à ne pas vous pincer les doigts.

# Description de l'appareil

## Vue arrière



- Selon le modèle, cette illustration peut différer de votre appareil. Il existe divers types d'appareil.
- Certains composants et fonctions en option peuvent être indisponibles en fonction du modèle ou du pays (voir « Fonctionnalités par modèle » à la page 8).

## CLX-330x Series / CLX-330xW Series

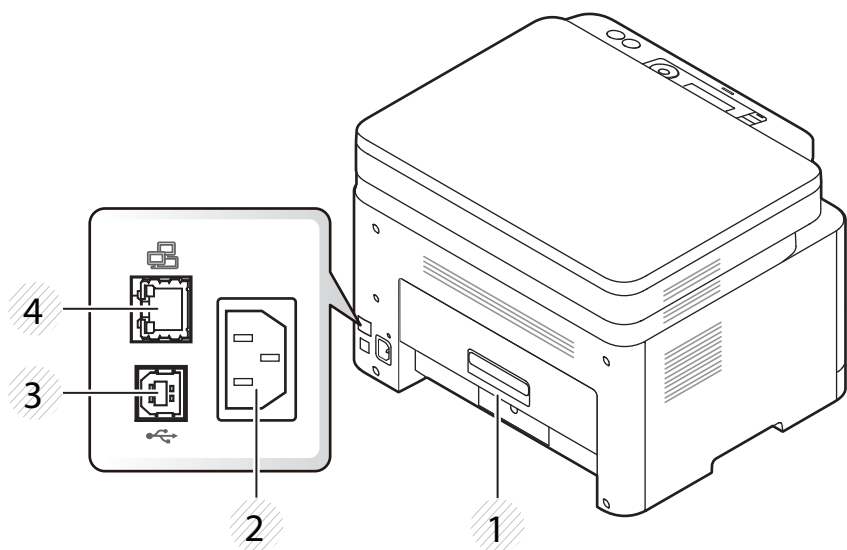

1 Capot arrière

3 Port USB

2 Prise d'alimentation

4 Port réseau<sup>a</sup>

a. CLX-330xW Series uniquement.

## CLX-330xFN Series / CLX-330xFW Series

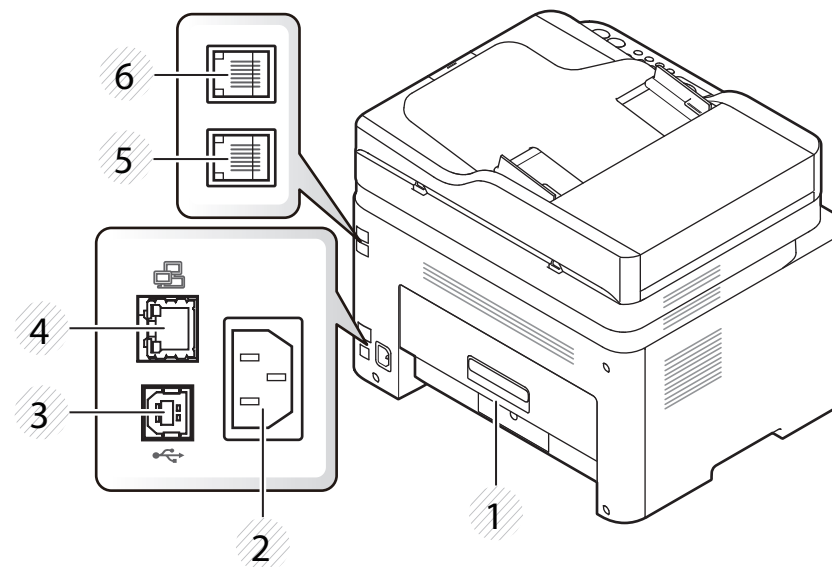

1 Capot arrière

2 Prise d'alimentation

3 Port USB

4 Port réseau

5 Prise de ligne téléphonique  
(**LINE**)

6 Prise gigaset (**EXT.**)



# Vue d'ensemble du panneau de commande





- Selon le modèle, ce panneau de commande peut différer de celui de votre appareil. Il existe différents types de panneaux de commandes.
- Certains composants et fonctions en option peuvent être indisponibles en fonction du modèle ou du pays (voir « Fonctionnalités par modèle » à la page 8).

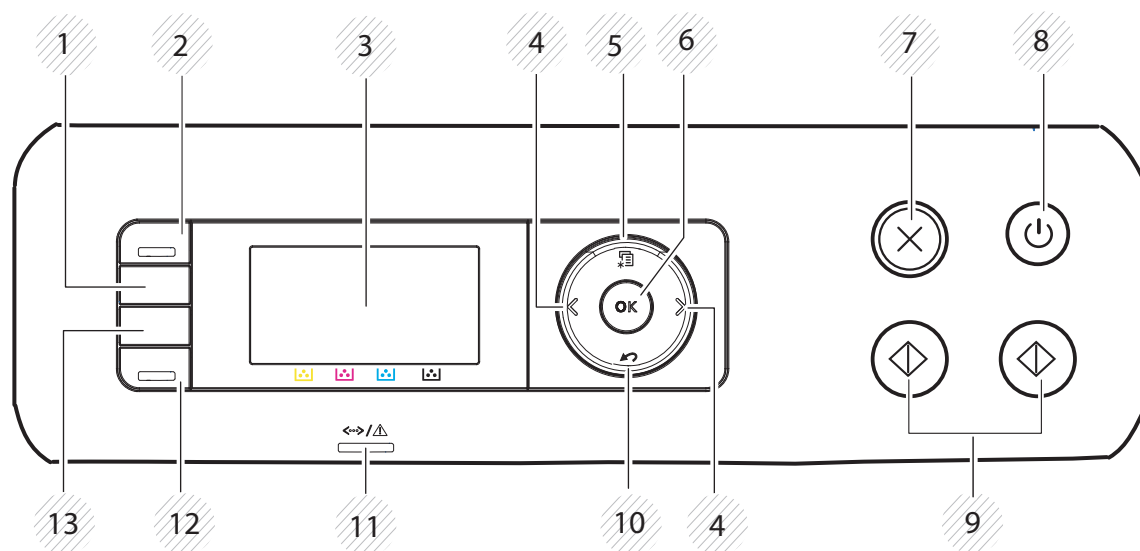



## CLX-330x Series / CLX-330xW Series



# Vue d'ensemble du panneau de commande

1	<b>WPS<sup>a</sup></b>	Permet de configurer facilement la connexion au réseau sans ordinateur (voir « Utilisation de la touche WPS » à la page 173).
	<b>Impr. écran<sup>b</sup></b>	<p>Appuyez sur ce bouton, et le message <b>Imprimer l'écran</b> s'affichera sur l'écran d'affichage. Si vous souhaitez n'imprimer que l'écran actif, sélectionnez l'option <b>Actif</b>. Si vous souhaitez imprimer l'écran entier, sélectionnez <b>Plein</b>.</p> <div data-bbox="748 499 2190 959" style="background-color: #f0f0f0; padding: 10px;"><ul style="list-style-type: none"><li>• <b>Impr. Écran</b> est utilisable uniquement avec les systèmes d'exploitation Windows et Macintosh.</li><li>• Vous ne pouvez utiliser cette fonction qu'avec un appareil connecté via un port USB.</li><li>• Lorsque vous imprimez la fenêtre active/l'ensemble de l'écran en utilisant la touche d'impression écran, l'appareil peut utiliser une plus grande quantité de toner, en fonction des éléments imprimés.</li><li>• Vous ne pouvez utiliser cette fonction que si le programme Samsung Easy Printer Manager de l'appareil est installé. Si vous utilisez Macintosh OS, vous devez activer les <b>Paramètres d'impression d'écran</b> dans Samsung Easy Printer Manager pour pouvoir utiliser la fonction d'impression de l'écran.</li></ul></div>
2	<b>Numériser vers</b>	Permet de basculer entre les modes numériser et copier. Le voyant <b>Numériser vers</b> s'allume en mode numériser et s'éteint en mode copier.
3	<b>Écran d'affichage</b>	Permet d'afficher l'état de la tâche en cours et des messages affichés.
4	<b>Flèches</b>	Permet de faire défiler les options disponibles dans le menu sélectionné et d'augmenter ou de diminuer des valeurs.
5	<b>Menu</b>	 Permet d'accéder aux menus et de les faire défiler (voir « Présentation des menus » à la page 35).
6	<b>OK</b>	Permet de confirmer la sélection à l'écran.

# Vue d'ensemble du panneau de commande

7	<b>Arrêter/Suppr</b>		Permet d'interrompre les opérations à tout moment.
8	<b>Marche/Sortie de veille</b>		Permet d'allumer ou d'éteindre l'appareil, ou de le rallumer lorsqu'il se trouve en mode d'économie d'énergie. Si vous devez éteindre l'appareil, appuyez sur ce bouton pendant plus de 3 secondes lorsque l'appareil est en mode prêt.
9	<b>Départ</b>		Permet de lancer une tâche.
10	<b>Retour</b>		Permet de revenir au menu supérieur.
11	<b>Voyant Statut</b>		Permet d'afficher l'état de l'appareil (voir « Présentation du voyant d'état » à la page 110).
12	<b>Eco</b>		Permet d'activer le mode économique pour réduire la consommation de toner et de papier uniquement pendant l'impression et la copie à partir d'un PC (voir « Impression économique » à la page 58).
13	<b>USB Direct</b>		Permet d'imprimer directement les fichiers stockés sur un périphérique mémoire USB inséré dans le port USB situé à l'avant de votre appareil.

a. CLX-330xW Series uniquement.

b. CLX-330x Series uniquement.

# Vue d'ensemble du panneau de commande



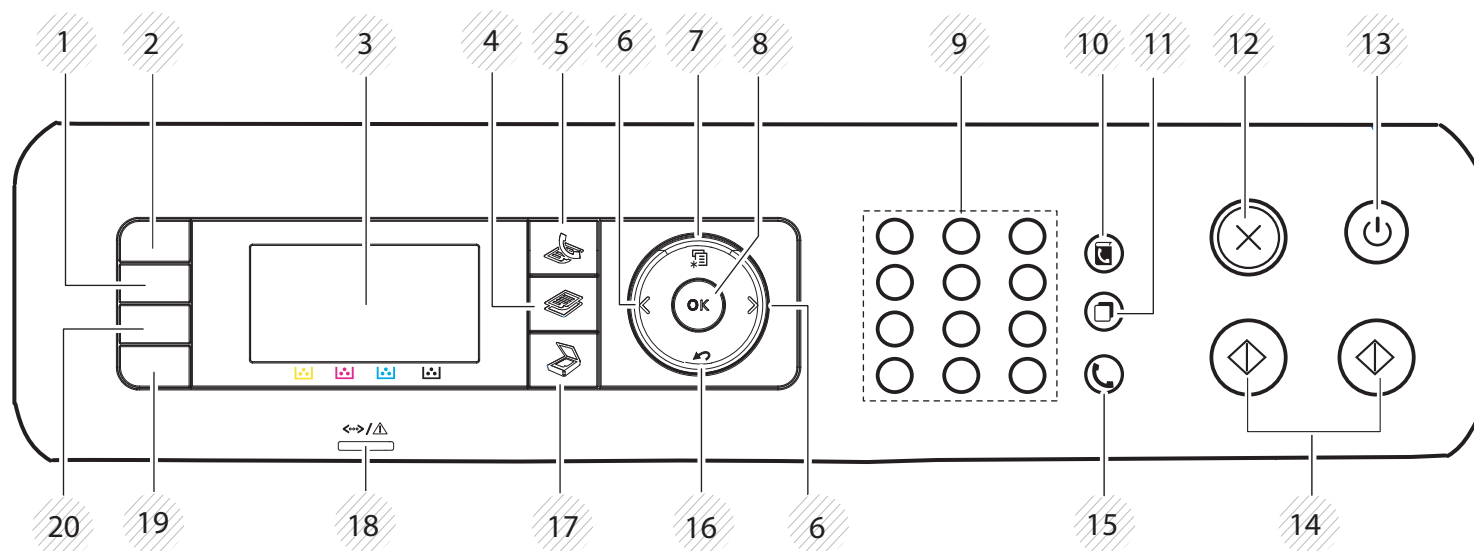





## CLX-330xFN Series / CLX-330xFW Series





1	<b>WPS<sup>a</sup></b>	Permet de configurer facilement la connexion au réseau sans ordinateur (voir « Utilisation de la touche WPS » à la page 173).
	<b>Contraste<sup>b</sup></b>	Permet de régler la luminosité de manière à obtenir une copie plus lisible lorsque l'original comporte des inscriptions claires ou des images sombres.
2	<b>Duo Copie</b>	Vous permet de copier les deux faces d'un document officiel, par exemple un permis de conduire, sur une même page (voir « Copie de type carte d'identité » à la page 63).
3	<b>Écran d'affichage</b>	Permet d'afficher l'état de la tâche en cours et des messages affichés.
4	<b>Copier</b>	Permet de passer au mode Copie.



# Vue d'ensemble du panneau de commande

5	<b>Fax</b>		Permet de passer au mode Télécopie.
6	<b>Flèches</b>		Permet de faire défiler les options disponibles dans le menu sélectionné et d'augmenter ou de diminuer des valeurs.
7	<b>Menu</b>		Permet d'accéder aux menus et de les faire défiler (voir « Présentation des menus » à la page 35).
8	<b>OK</b>		Permet de confirmer la sélection à l'écran.
9	<b>Clavier numérique</b>		Permet de composer un numéro ou de saisir des caractères alphanumériques (voir « Lettres et chiffres du clavier » à la page 226).
10	<b>Répertoire</b>		Vous permet d'enregistrer les numéros de télécopie fréquemment utilisés ou de rechercher des numéros de télécopie enregistrés (voir « Configuration du répertoire de télécopie » à la page 228).
11	<b>Bis/Pause</b>		En mode prêt, cette touche permet de recomposer le dernier numéro de télécopie ou de téléphone du dernier appelant ; en mode édition, elle permet d'insérer une pause (-) dans un numéro de télécopie (voir « Recomposition du numéro de télécopie » à la page 253).
12	<b>Arrêter/Suppr</b>		Permet d'interrompre les opérations à tout moment.
13	<b>Marche/Sortie de veille</b>		Permet d'allumer ou d'éteindre l'appareil, ou de le rallumer lorsqu'il se trouve en mode d'économie d'énergie. Si vous devez éteindre l'appareil, appuyez sur ce bouton pendant plus de 3 secondes lorsque l'appareil est en mode prêt.
14	<b>Départ</b>		Permet de lancer une tâche.
15	<b>Ligne</b>		Lorsque vous appuyez sur cette touche, vous pouvez entendre la tonalité. Saisissez un numéro de télécopie. Ceci est similaire à l'utilisation du haut-parleur pour effectuer un appel (voir « Réception manuelle en mode Téléphone » à la page 259).

# Vue d'ensemble du panneau de commande

16	<b>Retour</b>		Permet de revenir au menu supérieur.
17	<b>Numériser</b>		Permet de passer au mode Numérisation.
18	<b>Voyant Statut</b>		Permet d'afficher l'état de l'appareil (voir « Présentation du voyant d'état » à la page 110).
19	<b>Eco</b>		Permet d'activer le mode économique pour réduire la consommation de toner et de papier uniquement pendant l'impression et la copie à partir d'un PC (voir « Impression économique » à la page 58).
20	<b>USB Direct</b>		Permet d'imprimer directement les fichiers stockés sur un périphérique mémoire USB inséré dans le port USB situé à l'avant de votre appareil.

a. CLX-330xFW Series uniquement.

b. CLX-330xFN Series uniquement.

# Mise en marche de l'appareil

- 1 Commencez par brancher l'appareil sur une prise de courant.  
Appuyez sur l'interrupteur d'alimentation si l'appareil en possède un.

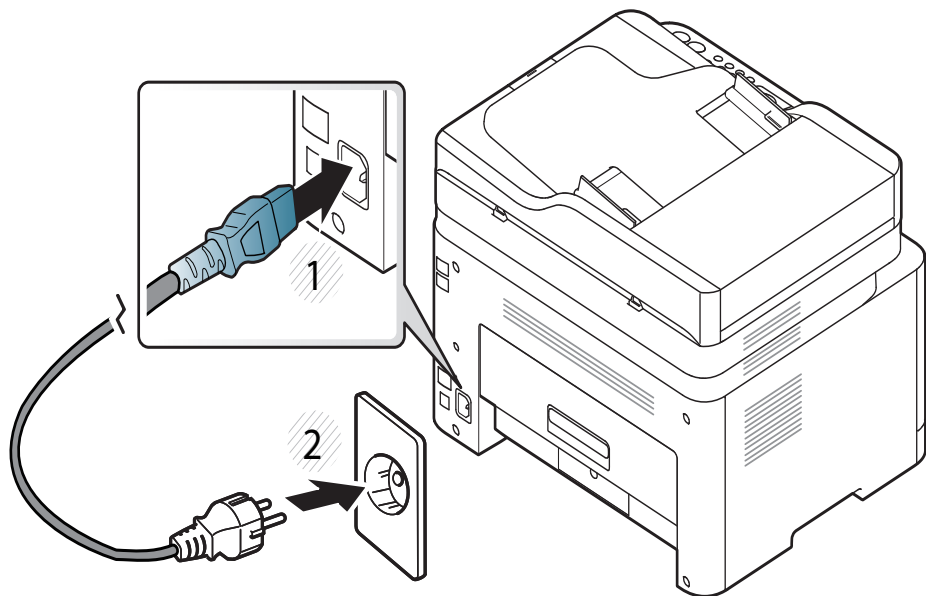

Si vous souhaitez éteindre l'appareil, appuyez sur le bouton  (**Marche/Sortie de veille**) pendant environ 3 secondes.



Les illustrations de ce mode d'emploi peuvent être différentes de votre appareil en fonction de ses options ou du modèle. Vérifiez le type de votre appareil (voir « Vue avant » à la page 22).

- 2 L'appareil se met sous tension automatiquement.  
Pour le modèle For CLX-330x/330xW Series, appuyez sur le bouton  (**Marche/Sortie de veille**) du panneau de commande.

# Installation locale du pilote

Un appareil local est un appareil directement connecté à votre ordinateur à l'aide du câble. Si votre appareil est relié à un réseau, ignorez les étapes suivantes et passez à l'installation du pilote de l'appareil connecté à un réseau (voir « Installation du pilote sur le réseau » à la page 161).



- Si vous utilisez les systèmes d'exploitation Macintosh ou Linux, reportez-vous à « Installation sur un Macintosh » à la page 151 ou à « Installation sous Linux » à la page 154.
- La fenêtre d'installation présentée dans ce Mode d'emploi peut différer de celle qui apparaît sur votre écran. Cela dépend de l'appareil et de l'interface utilisés.
- Utilisez uniquement un câble USB ne dépassant pas 3 m.

## Windows

- 1 Assurez-vous que l'appareil est connecté à votre ordinateur et qu'il est sous tension.



Si la fenêtre « **Assistant Matériel détecté** » s'affiche durant la procédure d'installation, cliquez sur **Annuler** pour fermer la fenêtre.

2

Insérez le CD de logiciels fourni dans le lecteur.

Si la fenêtre d'installation n'apparaît pas, cliquez sur **Démarrer** > **Tous les programmes** > **Accessoires** > **Exécuter**.

Entrez X:\Setup.exe, en remplaçant « X » par la lettre représentant le lecteur de CD-ROM, puis cliquez sur **OK**.

3

Sélectionnez **Installer maintenant**.

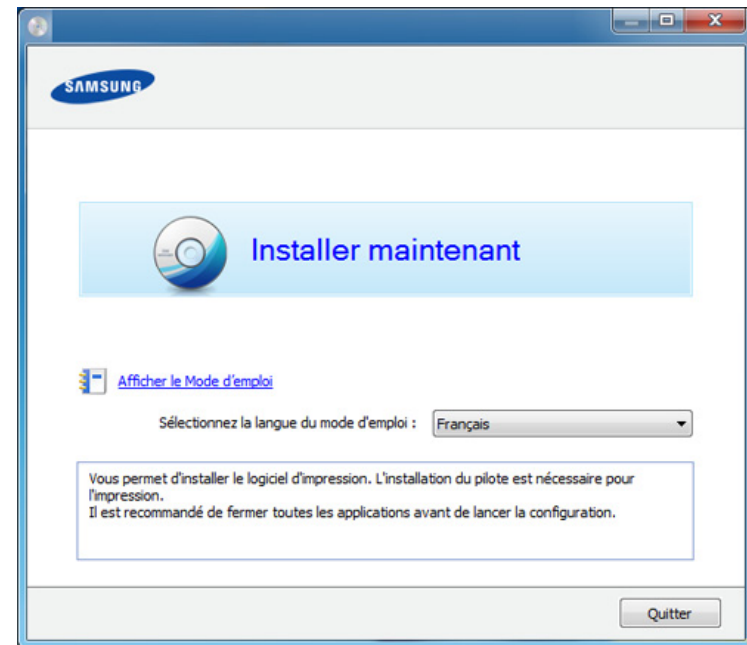

4

Suivez les instructions affichées dans la fenêtre d'installation.



Vous pouvez sélectionner les logiciels dans la fenêtre **Sélectionnez les logiciels et utilitaires à installer..**



# Réinstallation du pilote

Si le pilote d'impression ne fonctionne pas correctement, procédez comme suit pour le réinstaller.

## Windows

- 1 Assurez-vous que l'appareil est connecté à votre ordinateur et qu'il est sous tension.
- 2 Dans le menu **Démarrer**, sélectionnez **Programmes** ou **Tous les programmes** > **Samsung Printers** > **le nom de votre pilote d'impression** > **Désinstaller**.
- 3 Suivez les instructions affichées dans la fenêtre d'installation.
- 4 Insérez le CD du logiciel dans le lecteur de CD-ROM et réinstallez le pilote (voir « Installation locale du pilote » à la page 32).



## 2. Présentation des menus et configuration de base

Ce chapitre donne des informations sur la structure générale du menu et les options de configuration de base.

- **Présentation des menus** 35
- **Paramètres de base de l'appareil** 41
- **Supports et bacs** 43
- **Impression de base** 55
- **Copie de base** 60
- **Numérisation de base** 65
- **Options de base de la fonction Télécopie** 67
- **Utilisation d'un périphérique à mémoire flash USB** 71

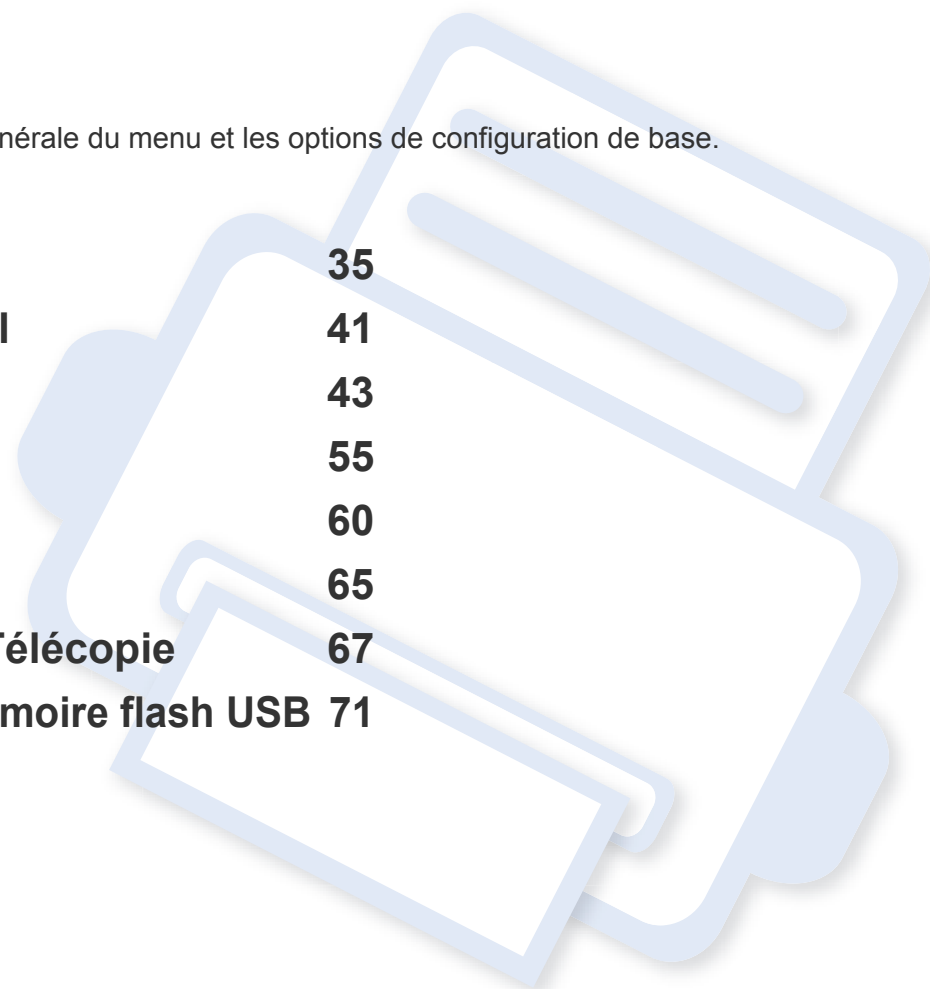



# Présentation des menus

Le panneau de commande permet d'accéder à différents menus pour configurer l'appareil ou utiliser ses fonctions.



- Selon les options ou le modèle de votre appareil, il est possible que certains menus ne s'affichent pas à l'écran. Dans ce cas, votre appareil ne les prend pas en charge.
- Certains noms de menus peuvent différer de ceux de votre appareil, selon les options et les modèles.
- Les menus sont décrits dans le Guide avancé (voir « Menus de configuration utiles » à la page 203).

## Accès au menu

- 1 Appuyez sur la touche Fax, Copier, ou Num sur le panneau de commande selon la fonction à utiliser.
- 2 Appuyez sur  (**Menu**) jusqu'à ce que le menu souhaité apparaisse sur la dernière ligne de l'écran, puis appuyez sur **OK**.
- 3 Appuyez sur les flèches jusqu'à ce que l'élément de menu souhaité apparaisse et appuyez sur **OK**.
- 4 Si l'option inclut des sous-menus, répétez l'étape 3.
- 5 Appuyez sur **OK** pour valider votre choix.
- 6 Appuyez sur  (**Arrêter/Suppr.**) pour revenir au mode prêt.

# Présentation des menus

fax <sup>a</sup>		CONFIG. FAX <sup>a</sup>	
<b>LUMINOSITE</b>	<b>RENVOI EMISS.</b>	<b>ENVOI</b>	<b>MODIF. DEFAULT</b>
Normal	Env. vs téléc.	DELAIS RECOMP.	RESOLUTION
SOMBRE+1- SOMBRE+5	Recep. transf.	INTERV RECOMPO	LUMINOSITE
CLAIR+5- CLAIR+1	Env. vs téléc.	PREFIXE RECOMP	Format origine
<b>RESOLUTION</b>	Env. vs PC	MODE ECM	<b>JOURNAL AUTO</b>
STANDARD	Transf.&impr.	Confirm. téléc	ACTIVE
SUPERIEURE	<b>RECEP PROTEGEE</b>	IMAGE TCR	DESACTIVE
OPTIMALE	DESACTIVE	MODE COMPOS. <sup>b</sup>	Tr/Rc manuelle
FAX PHOTO	ACTIVE	<b>RECEPTION</b>	ACTIVE
Format origine	IMPRIMER	MODE RECEPTION	DESACTIVE
ENVOI MULTIPLE	AJOUTER PAGE	NB. SONNERIES	
ENV. DIFFERE	ANNULER TACHE	DONNEES RECEP.	
ENVOI PRIORIT.		CODE DEM. REC.	
		REDUCTION AUTO	
		EFFACER TAILLE	
		CFG FAX INDES.	
		MODE DRPD <sup>b</sup>	

a. CLX-330xFN Series/ CLX-330xFW Series uniquement.

b. Cette option n'est peut-être pas disponible en fonction du pays dans lequel vous résidez.

# Présentation des menus

FONCT. COPIE		CONFIG. COPIE
Format origine	REGLER LE FOND	MODIF. DEFAULT
RED./AGRAND.	DESACTIVE	Format origine
LUMINOSITE	AUTO	COPIES
Normal	Amélior niv.1	Copier assemb.
SOMBRE+1- SOMBRE+5	Amélior niv.2	RED./AGRAND.
CLAIR+5- CLAIR+1	EFFACER NIV.1- EFFACER NIV.4	LUMINOSITE
TYPE DOC.		TYPE DOC.
TEXTE/PHOTO		REGLER LE FOND
PHOTO		
Magazine		
Texte		
MISE EN PAGE		
Normal		
2 Pages sur 1		
4 Pages sur 1		
ID COPIE		

# Présentation des menus

Fction de num.	CONFIG NUMER.	Config impress	
<b>Fonction USB</b> Format origine TYPE DOC. RESOLUTION Mode couleur Format fichier LUMINOSITE	<b>MODIF. DEFAUT</b> Par défaut USB	<b>Orientation</b> PORTRAIT PAYSAGE <b>COPIES</b> [1 - 999] <b>RESOLUTION</b> Normal Optimale <b>Défonce</b> DESACTIVE Normal Maximum <b>Type document</b> STANDARD PHOTO Graph présent. CAD Page Web	<b>Trame</b> Améliorée Détaillé NORMAL <b>Clarté texte</b> DESACTIVE Minimum Normal Maximum <b>RC AUTO</b> LF LF+CR <b>EMULATION</b> TYPE EMULATION CONFIG

# Présentation des menus

## CONFIG SYSTEME

### CONFIG MACHINE

ID MACHINE<sup>a</sup>

Numero de fax<sup>a</sup>

Date & heure<sup>a</sup>

Mode horloge<sup>a</sup>

Langue

ECO ENERGIE

Extinct. auto<sup>b</sup>

EVENMT. REVEIL

Temporis syst.

EXPIR. IMPR.

ALTITUDE

HUMIDITE

CONTINUER AUTO

Substit papier

IMPRPGEBLANCHE

Parametres Eco

### CONFIG PAPIER

FORMAT PAPIER

TYPE PAPIER

Marge

SON/VOLUME<sup>a</sup>

TONAL. CLAVIER

TONAL. ALARME

HAUT-PARLEUR

SONNERIE

### JOURNAL

CONFIGURATION

INFOS CONSO.

PAGE DEMO

CARNET ADRES.<sup>a</sup>

Confirm. téléc<sup>a</sup>

Fax envoyé<sup>a</sup>

Fax recu<sup>a</sup>

TRAV. PROGRAM.<sup>a</sup>

FAX INDESIR.<sup>a</sup>

CONFIG RESEAU<sup>c</sup>

Compteur util.

OPTIONS DE FAX<sup>a</sup>

### MAINTENANCE

EFF. MES. VIDE<sup>d</sup>

DUR VIE CONSO

Gest. images

COUL. PERSON.

Réglage ton

NUMERO SERIE

Alert ton faib

a. CLX-330xFN Series/ CLX-330xFW Series uniquement.

b. CLX-330x Series/CLX-330xW Series uniquement

c. CLX-330xW Series/ CLX-330xFN Series/ CLX-330xFW Series uniquement.

d. Cette option n'apparaît que lorsqu'il ne reste qu'une petite quantité de toner dans la cartouche.

# Présentation des menus

Réseau <sup>a</sup>	
TCP/IP (IPV4)	SANS FIL
DHCP	WI-FI ACT/DES <sup>b</sup>
BOOTP	Wi-Fi Direct <sup>c</sup>
Statique	Parametre WPS <sup>b</sup>
TCP/IP (IPV6)	Parametre WLAN <sup>c</sup>
IPv6 activé	DEFAULT WLAN <sup>b</sup>
Config. DHCPv6	Signal WLAN <sup>b</sup>
VIT. ETHERNET	EFFACER REGL.
IMMEDIAT	CONFIG RESEAU
10Mbit/s Semi	Gest protocole
10Mbit/s Int	Activat réseau
100Mbit/s Sem	Http Activate
100Mbit/s Int	WINS
	SNMP V1/V2
	UPnP(SSDP)
	MDNS
	SetIP
	SLP

a. CLX-330xW Series/ CLX-330xFN Series/ CLX-330xFW Series uniquement.

b. CLX-330xW Series/ CLX-330xFW Series uniquement.

c. CLX-330xFW Series uniquement.



# Paramètres de base de l'appareil



- Vous pouvez définir les paramètres de l'appareil sous **Paramètres du périphérique** dans le programme Samsung Easy Printer Manager program.
  - Si vous utilisez Windows ou Mac, effectuez les réglages dans **Samsung Easy Printer Manager >  (basculer en mode avancé) > Paramètres du périphérique**, voir « Paramètres du périphérique » à la page 273.
- Il peut être nécessaire d'appuyer sur **OK** pour accéder aux sous-menus, pour certains modèles.

Une fois l'installation terminée, vous devez définir les paramètres par défaut de l'appareil.

Pour modifier les paramètres par défaut de l'appareil, suivez les étapes suivantes :



Il peut être nécessaire d'appuyer sur **OK** pour accéder aux sous-menus, pour certains modèles.

- 1 Appuyez sur la touche  (**Menu**) sur le panneau de configuration.
- 2 Appuyez sur **Config système > Config machine**.

3

Sélectionnez l'option désirée, puis appuyez sur **OK**.

- **Langue:** modifiez la langue d'affichage sur le panneau de commande.
- **Date & heure:** le réglage de la date et de l'heure est utilisé pour les options de télécopie et d'impression différées. Ces données sont également imprimées sur les journaux. Néanmoins, si celles-ci sont incorrectes, vous devez les mettre à jour.



Saisissez l'heure et la date correctes à l'aide des flèches ou du pavé numérique (voir « Lettres et chiffres du clavier » à la page 226).

- Mois = 01 à 12
- Jour = 01 à 31
- Année = 4 chiffres
- Heure = 01 à 12
- Minute = 00 à 59

- **Mode horloge:** vous pouvez paramétrer votre appareil pour que l'heure s'affiche au format 12 ou 24 heures.
- **Éco. énergie:** lorsque vous n'utilisez pas l'appareil pendant un moment, utilisez cette fonctionnalité pour économiser l'énergie.

# Paramètres de base de l'appareil



- Lorsque vous appuyez sur le bouton **Marche/Sortie de veille**, lancez une impression, ou qu'un fax est reçu, l'appareil sortira du mode d'économie d'énergie.
- Appuyez sur  (**Menu**) > **CONFIG SYSTEME** > **CONFIG MACHINE** > **EVENMT. REVEIL** > **ACTIVE** sur le panneau de commande. Lorsque vous appuyez sur un bouton, sauf le bouton **Marche/Sortie de veille**, l'appareil sort du mode d'économie d'énergie.
- **Réglage de l'altitude:** La qualité d'impression dépend de la pression atmosphérique et, par conséquent, de l'altitude de l'appareil par rapport au niveau de la mer. Avant de définir les paramètres d'altitude, déterminez l'altitude à laquelle vous trouvez (voir « Réglage de l'altitude » à la page 225).

- 4 Sélectionnez l'option désirée, puis appuyez sur **OK**.
- 5 Appuyez sur **OK** pour valider votre choix.
- 6 Appuyez sur  (**Arrêter/Suppr.**) pour revenir au mode prêt.



- Consultez les liens ci-dessous pour configurer d'autres paramètres utiles d'utilisation de l'appareil.
- Voir « Saisie de différents caractères » à la page 226.
  - Voir « Lettres et chiffres du clavier » à la page 226.
  - Voir « Réglage du type et du format de papier » à la page 50.
  - Voir « Configuration du répertoire de télécopie » à la page 228.

# Supports et bacs

Ce chapitre vous explique comment charger les supports d'impression dans votre appareil.



- L'utilisation d'un support d'impression non conforme peut causer des problèmes ou endommager l'appareil, qui devra être réparé. Cette réparation n'est pas couverte par les contrats de garantie ou de réparation de Samsung.
- Veuillez ne pas utiliser de papier photo jet d'encre avec cet appareil. Vous risquez d'endommager l'appareil.
- L'utilisation d'un support d'impression inflammable peut entraîner un incendie.
- Utilisez uniquement les supports d'impression indiqués (voir « Spécifications des supports d'impression » à la page 124).



L'utilisation de supports inflammables ou des corps étrangers laissés dans l'imprimante peuvent entraîner une surchauffe de l'appareil, et dans de rares cas, un incendie.

## Vue d'ensemble du bac

Pour changer le format, vous devez régler les guides-papier.

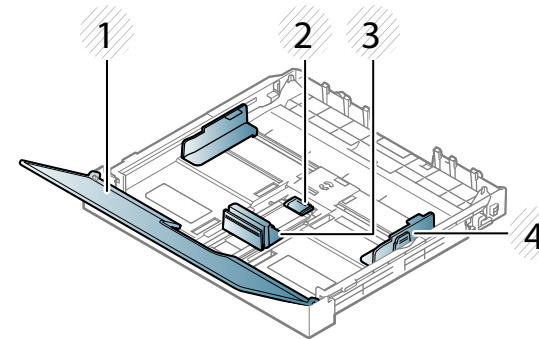

- 1 Couvercle papier
- 2 Verrou du guide
- 3 Guide de longueur du papier
- 4 Guide de largeur du papier



Si vous n'ajustez pas les guides, ceci peut causer un mauvais cadrage du papier, une impression oblique des images, ou un bouchage papier.

# Supports et bacs

## Chargement de papier dans le bac



Les illustrations de ce mode d'emploi peuvent être différentes de votre appareil en fonction de ses options ou du modèle. Vérifiez le type de votre appareil (voir « Vue avant » à la page 22).

- 1 Ouvrez le bac d'alimentation (voir « Vue d'ensemble du bac » à la page 43).

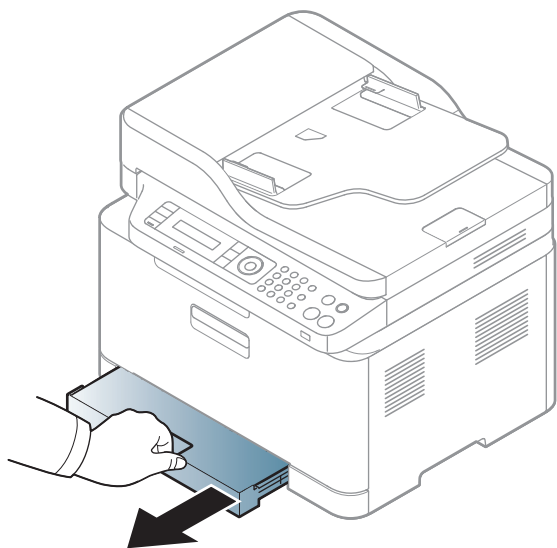

- 2 Ouvrez le couvercle papier.

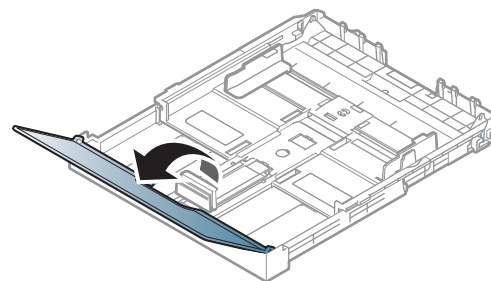

- 3 Appuyez pour débloquer le verrouillage du guide situé dans le bac, tirez sur le bac pour le sortir manuellement. Ensuite, ajustez les guides de longueur et de largeur du papier.

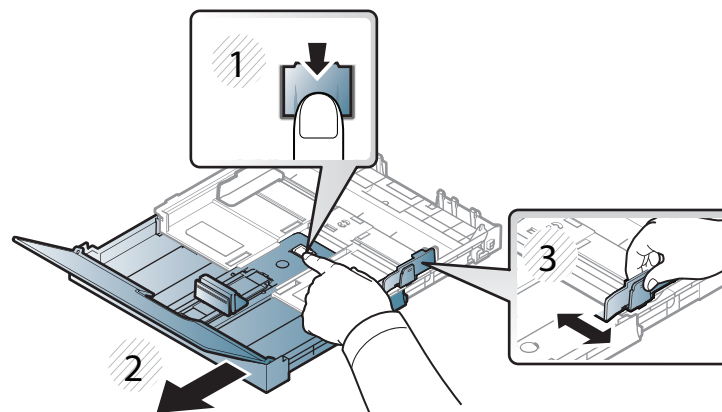

# Supports et bacs

- 4 Courbez ou déramez la pile de papier afin de séparer les feuilles avant de charger les feuilles.

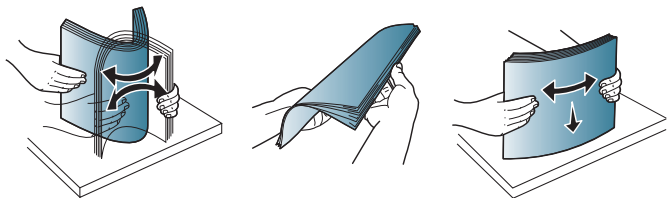

- 5 Insérez le papier face à imprimer vers le haut.

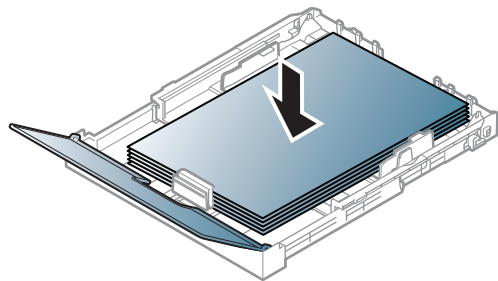

Si le format de votre papier est plus petit que Letter, appuyez pour débloquer le verrouillage du guide situé dans le bac, poussez sur le bac pour l'insérer manuellement. Ensuite, ajustez les guides de longueur et de largeur du papier.

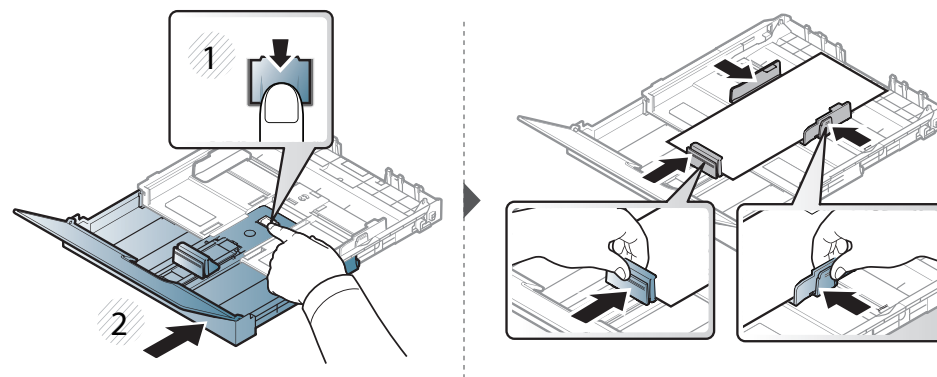

Si le format de votre papier est plus grand que Letter, appuyez pour débloquer le verrouillage du guide situé dans le bac, tirez sur le bac pour le sortir manuellement. Ensuite, ajustez les guides de longueur et de largeur du papier.

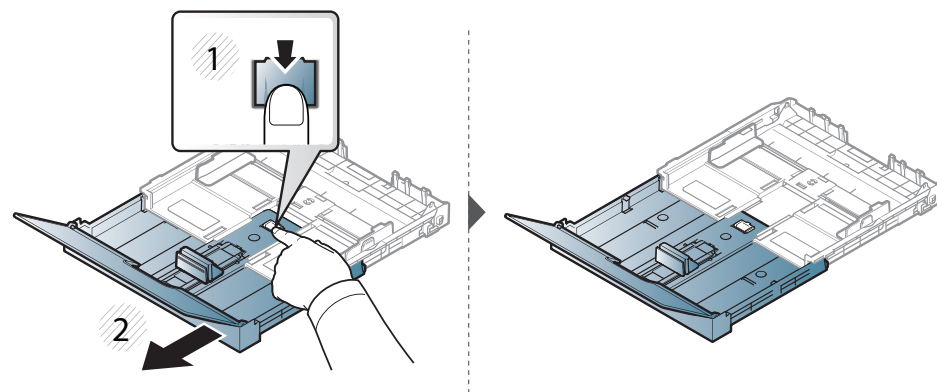

# Supports et bacs



- Si vous poussez le guide de largeur du papier trop loin, le papier risque de se courber.
- N'utilisez pas de papier comportant un bord de conduite, ceci pouvant causer un bouchage papier ou le papier pouvant être froissé.
- Si vous n'ajustez pas le guide, vous risquez de provoquer des bouchages papier.

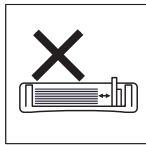
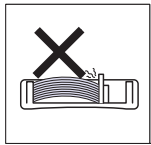
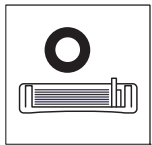

- 6** Appuyez sur le guide de largeur du papier et faites-le glisser vers le bord de la pile de papier, en évitant qu'il se courbe.

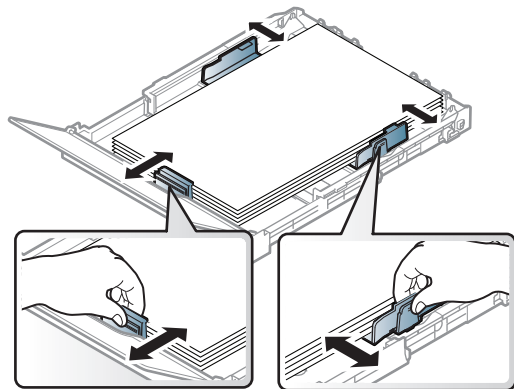

- 7** Fermez le couvercle papier.

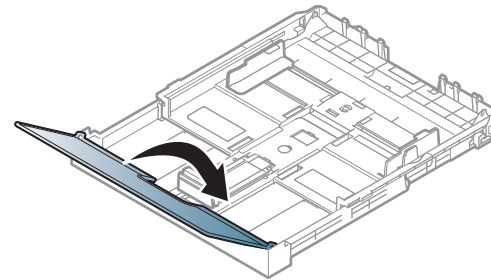

- 8** Insérez le bac papier.

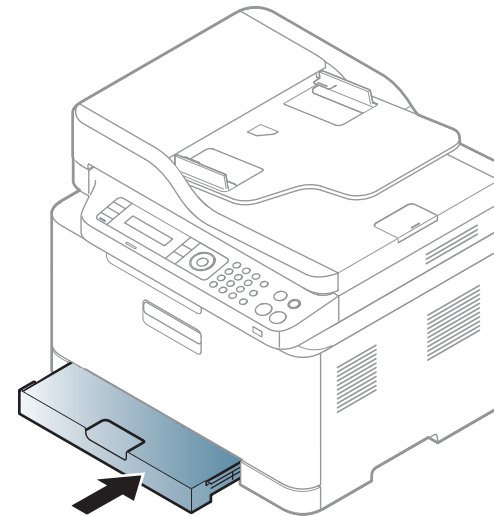

- 9** Lorsque vous imprimez un document, sélectionnez le format et le type de papier pour le bac (voir « Réglage du type et du format de papier » à la page 50).

# Supports et bacs



Les paramètres définis sous le pilote de l'appareil remplacent ceux qui sont définis à partir du panneau de configuration.

- a Pour imprimer dans une application, ouvrez-la et démarrez le menu d'impression.
- b Ouvrez les **Options d'impression** (voir « Ouverture des préférences d'impression » à la page 56).
- c Appuyez sur l'onglet **Papier** dans **Options d'impression** et sélectionnez un type de papier approprié.  
Par exemple, si vous souhaitez utiliser une étiquette, définissez le type de papier sur **Étiquettes**.
- d Sélectionnez **Sélection automatique** (ou **Chargeur manuel**) comme source de papier, puis appuyez sur **OK**.
- e Lancez l'impression depuis l'application.

## Impression sur supports spéciaux

Le tableau ci-dessous montre les supports spéciaux pouvant être utilisés dans le bac.

Ces types de support sont également affichés dans **Options d'impression**. Pour obtenir la meilleure qualité d'impression, sélectionnez le type de support adéquat dans la fenêtre **Options d'impression** > onglet **Papier** > **Type** (voir « Ouverture des préférences d'impression » à la page 56).

Par exemple, si vous souhaitez imprimer des étiquettes, sélectionnez **Étiquettes** comme **Type**.



- Lors de l'utilisation d'un support spécial, nous vous recommandons d'alimenter une feuille à la fois (voir « Spécifications des supports d'impression » à la page 124).
- Les illustrations de ce mode d'emploi peuvent être différentes de votre appareil en fonction de ses options ou du modèle. Vérifiez le type de votre appareil (voir « Vue avant » à la page 22).

Pour connaître le grammage de chaque feuille, reportez-vous à « Spécifications des supports d'impression » à la page 124.

Types	Bac <sup>a</sup>
Ordinaire	•
Papier épais	•
Papier fin	•
Papier de luxe	•
Couleur	•
Cartonné	•
Étiquettes	•
Pré-imprimé	•
Papier en coton	•
Papier recyclé	•

# Supports et bacs

Types	Bac <sup>a</sup>
Papier archive	•
Photo glacée	•
Photo mat	•

a. Types de papier disponibles en chargement manuel dans le bac.

(• : pris en charge, vide : non pris en charge)

## Étiquettes

Pour ne pas endommager l'appareil, utilisez uniquement des étiquettes conçues pour les imprimantes laser.

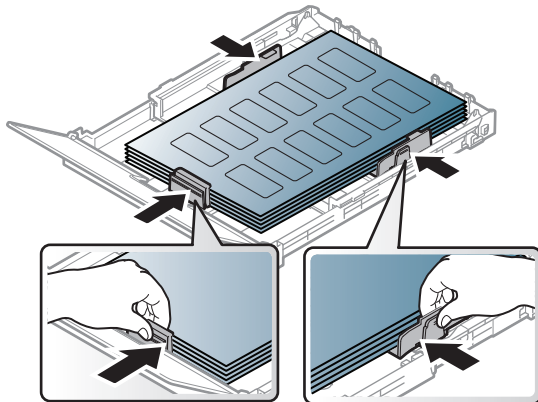

- Lorsque vous choisissez des étiquettes, tenez compte des facteurs suivants :
  - **Substance adhésive:** elle doit rester stable à la température de fusion de l'appareil (environ 170 °C).
  - **Disposition:** n'utilisez pas de planches partiellement décollées où le fond de la planche est visible. Les étiquettes pourraient se décoller et provoquer des bourrages importants.
  - **Ondulation:** elles doivent être à plat avec moins de 13 mm d'ondulation dans n'importe quelle direction.
  - **Problème:** n'utilisez pas d'étiquettes froissées, présentant des bulles d'air ou d'autres signes de décollement.
- Vérifiez que la substance adhésive ne dépasse pas des étiquettes. Les zones exposées risqueraient de provoquer le détachement des étiquettes durant l'impression, entraînant des bourrages papier. De plus, la substance adhésive pourrait endommager certains composants de l'appareil.
- N'utilisez pas plusieurs fois la même planche d'étiquettes. Le revêtement adhésif n'est prévu que pour un seul passage dans l'imprimante.
- N'utilisez pas d'étiquettes se décollant de la planche ou encore froissées, gondolées ou abîmées.



# Supports et bacs

## Papier cartonné ou au format personnalisé

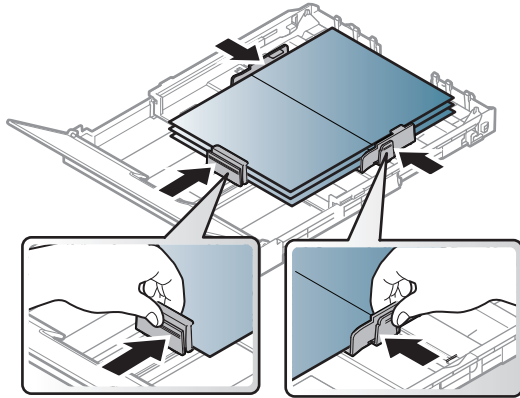

- Dans l'application, définissez des marges d'au moins 6,4 mm par rapport aux bords du support.

## Papier préimprimé

Lors du chargement de papier préimprimé, la face imprimée doit être face vers le haut avec et le côté introduit en premier doit être parfaitement plat. Si vous rencontrez des problèmes d'alimentation papier, retournez la pile. Nous ne garantissons pas la qualité d'impression.

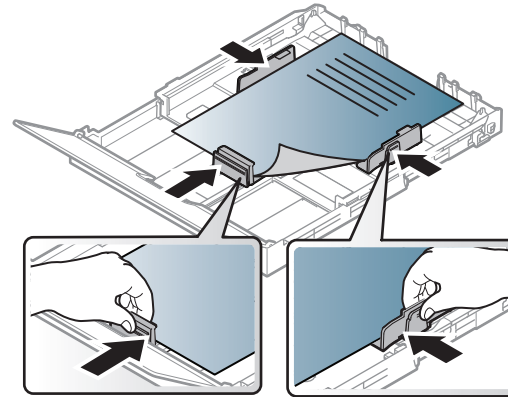

- Les encres utilisées sur le papier à en-tête doivent être thermostables; elles ne doivent ni fondre, ni s'évaporer, ni émettre de substances toxiques lorsqu'elles sont soumises à la température de fusion (environ 170 °C) pendant un dixième de seconde.
- Ces encres ne doivent pas être inflammables ni endommager les rouleaux de l'appareil.
- Avant de charger le papier préimprimé, assurez-vous que l'encre sur le papier est sèche. Durant le processus de fusion, une encre encore humide risquerait de s'effacer du support préimprimé, diminuant ainsi la qualité de l'impression.

# Supports et bacs

## Réglage du type et du format de papier

Après avoir inséré du papier dans le bac papier, configurez l'appareil en fonction du format utilisé à l'aide des touches du panneau de commande.



- Vous pouvez définir les paramètres de l'appareil sous **Paramètres du périphérique** dans le programme Samsung Easy Printer Manager program.
  - Si vous utilisez Windows ou Mac, effectuez les réglages dans **Samsung Easy Printer Manager >  (Basculer en mode avancé) > Paramètres du périphérique**, voir « Paramètres du périphérique » à la page 273.
- Il peut être nécessaire d'appuyer sur **OK** pour accéder aux sous-menus, pour certains modèles.



Il peut être nécessaire d'appuyer sur **OK** pour accéder aux sous-menus, pour certains modèles.

- 1 Appuyez sur la touche  (**Menu**) sur le panneau de configuration.
- 2 Appuyez sur **CONFIG SYSTEME > CONFIG PAPIER > FORMAT PAPIER** ou **TYPE PAPIER**.
- 3 Sélectionnez le bac et l'option souhaités.

- 4 Appuyez sur **OK** pour valider votre choix.
- 5 Appuyez sur  (**Arrêter/Suppr.**) pour revenir au mode prêt.



- Les paramètres définis sous le pilote de l'appareil prennent autorité sur ceux qui sont définis à partir du panneau de configuration.
  - a Pour imprimer à partir d'une application, ouvrez-la et démarrez le menu d'impression.
  - b Ouvrez les **Options d'impression** (voir « Ouverture des préférences d'impression » à la page 56).
  - c Appuyez sur l'onglet **Papier** et sélectionnez un type de papier approprié.
- Si vous souhaitez utiliser du papier de format spécial comme du papier à facture, sélectionnez l'onglet **Papier > Format > Modifier...** et définissez l'option **Paramètres du format de papier personnalisé** dans **Options d'impression** (voir « Ouverture des préférences d'impression » à la page 56).

# Supports et bacs

## Utilisation du support de sortie papier



La surface du support de sortie papier peut devenir chaude si vous imprimez un grand nombre de pages en même temps. Ne touchez pas cette surface et ne laissez pas les enfants s'en approcher.

Les pages imprimées s'empilent sur le support de sortie papier, et celui-ci permettra d'aligner les pages imprimées. L'imprimante envoie l'impression vers le bac de sortie par défaut.

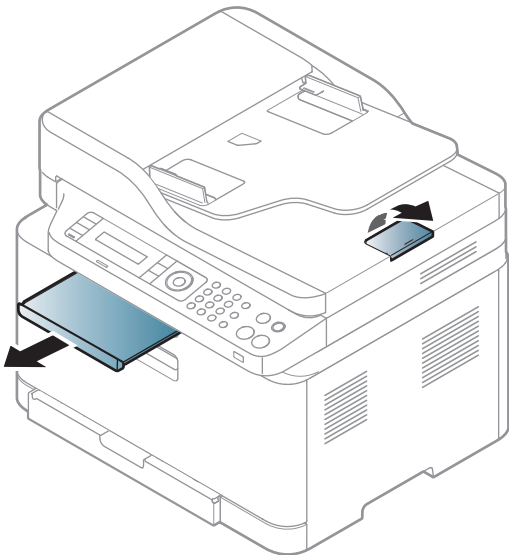

Les illustrations de ce mode d'emploi peuvent être différentes de votre appareil en fonction de ses options ou du modèle. Vérifiez le type de votre appareil (voir « Vue avant » à la page 22).

## Préparation des originaux

- N'insérez pas du papier dont le format est inférieur à 142 x 148 mm ou supérieur à 216 x 356 mm.
- N'essayez pas de charger les types de papier suivants au risque de provoquer un bouchage, une impression de mauvaise qualité et un endommagement de l'appareil.
  - Papier carbone ou papier autocopiant
  - Papier couché
  - Papier bible ou trop fin
  - Papier froissé ou plié
  - Papier ondulé ou en rouleau
  - Papier déchiré
- Retirez tout trombone ou agrafe avant de charger des documents.
- Si vous avez utilisé du correcteur, de la colle ou de l'encre, vérifiez que le papier est entièrement sec avant de charger les documents.
- Ne chargez que des originaux de même format ou grammage.
- Ne chargez pas de documents reliés, de livrets, de transparents ou de documents non standard.

# Supports et bacs

## Chargement des originaux

Vous pouvez utiliser la vitre d'exposition ou le chargeur de documents pour charger un document original à copier, à numériser, ou pour envoyer une télécopie.



Les illustrations de ce mode d'emploi peuvent être différentes de votre appareil en fonction de ses options ou du modèle. Vérifiez le type de votre appareil (voir « Vue avant » à la page 22).

## Sur la vitre d'exposition

Avec la vitre d'exposition, vous pouvez copier ou numériser des originaux. Vous pouvez obtenir une qualité de numérisation optimale, notamment pour les images en couleur ou en niveaux de gris. Assurez-vous qu'aucun document ne se trouve dans le chargeur de documents. Si un original est détecté dans le chargeur de documents, il devient prioritaire par rapport à l'original placé sur la vitre d'exposition.

- 1 Soulevez et ouvrez le capot du scanner.

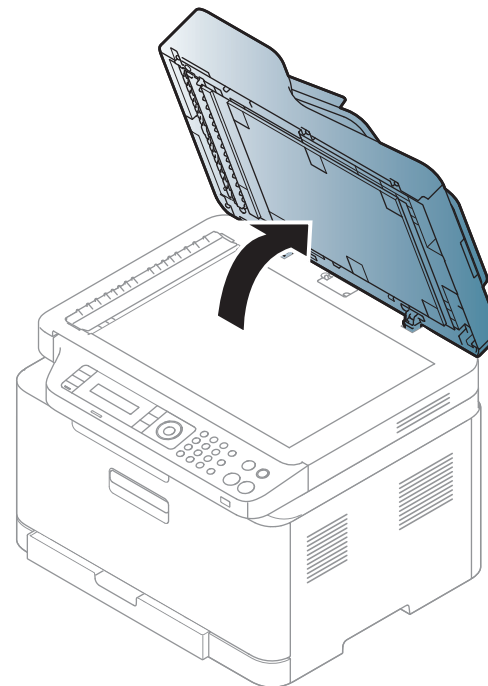

# Supports et bacs

- 2** Placez les originaux, face imprimée vers le bas, sur la vitre d'exposition. Alignez-le sur le guide situé dans l'angle supérieur gauche de la vitre.

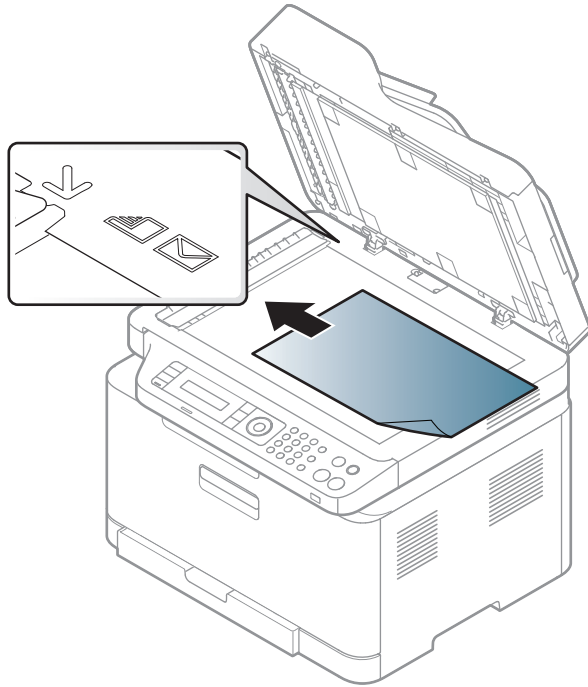

- 3** Fermez le capot du scanner.



- Refermez toujours le capot du scanner pour obtenir une qualité d'impression optimale et réduire la consommation de toner.
- La présence de poussière sur la vitre d'exposition peut entraîner l'apparition de taches noires sur le document imprimé. Veillez à ce que cette vitre soit toujours propre (voir « Nettoyage de l'appareil » à la page 92).
- Lorsque vous numérisez une page d'un livre ou d'un magazine, ouvrez complètement le capot du scanner, puis refermez-le. Si le livre ou le magazine fait plus de 30 mm d'épaisseur, laissez le chargeur ouvert pour effectuer la numérisation.



- Faites attention à ne pas casser la vitre d'exposition. Vous pourriez vous blesser.
- Ne la touchez pas avec vos doigts en refermant le capot du scanner. Le capot du scanner pourrait tomber et être endommagé.
- Ne regardez pas la lumière qui vient de l'intérieur du scanner lorsque vous copiez ou numérisez un document. Cela est dangereux pour vos yeux.

# Supports et bacs

## Dans le chargeur de documents

- 1 Courbez ou déramez la pile de papier afin de séparer les feuilles avant de charger les originaux.

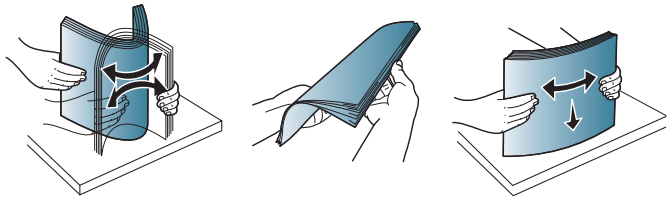

- 2 Placez l'original, face imprimée vers le haut, dans le bac d'alimentation du chargeur de documents. Assurez-vous que la partie inférieure de la pile d'originaux est alignée avec la marque de format de papier présente sur le bac d'alimentation.

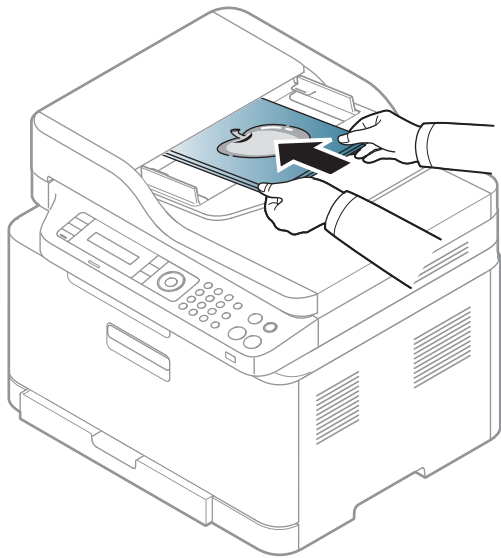

- 3 Ajustez le guide de largeur du chargeur de documents en fonction du format du papier.

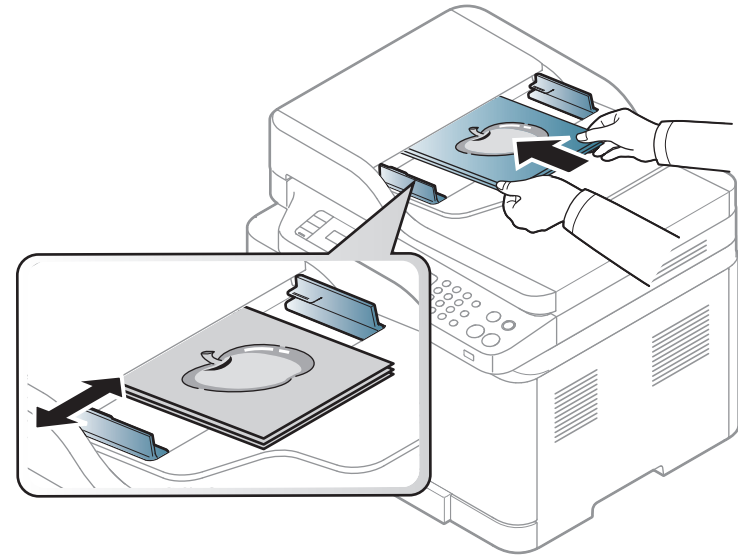

Des particules de poussière sur la vitre du chargeur de documents peuvent créer des taches noires sur le document imprimé. Veillez à ce que cette vitre soit toujours propre (voir « Nettoyage de l'appareil » à la page 92).

# Impression de base



Pour les fonctions spéciales d'impression, consultez le Guide avancé (voir « Utilisation des options d'impression avancées » à la page 233).

## Impression



Si vous utilisez les systèmes d'exploitation Macintosh ou Linux, reportez-vous au Guide avancé (voir « Impression Macintosh » à la page 240 ou « Impression Linux » à la page 242).

La fenêtre **Options d'impression** suivante s'adresse au Bloc-notes dans Windows 7.

- 1 Ouvrez le document à imprimer.
- 2 Sélectionnez **Imprimer** dans le menu **Fichier**.

- 3 Sélectionnez votre appareil dans la liste **Sélectionnez une imprimante**.

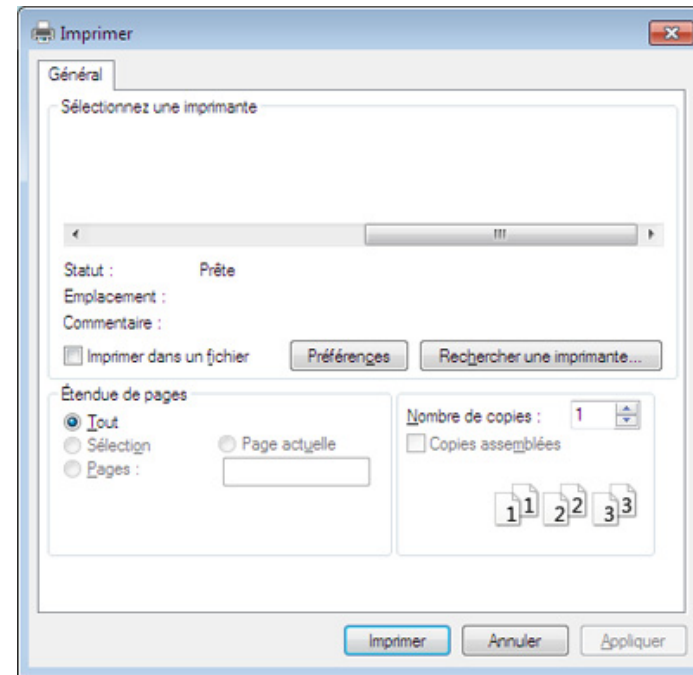

- 4 Les paramètres d'impression de base, notamment le nombre de copies et le nombre de pages sont sélectionnés dans la fenêtre **Imprimer**.





Pour exploiter pleinement les fonctions avancées d'impression, cliquez sur **Propriétés** ou **Préférences** dans la fenêtre **Imprimer** (voir « Ouverture des préférences d'impression » à la page 56).

- 5 Pour lancer l'impression, cliquez sur **OK** ou sur **Imprimer** dans la fenêtre **Imprimer**.

# Impression de base





## Annulation d'une impression

Si la tâche d'impression est en attente dans la liste ou la file d'attente d'impression, annulez-la comme suit:

- Vous pouvez accéder à cette fenêtre en double-cliquant simplement sur l'icône de l'appareil (  ) dans la barre des tâches de Windows.
- Vous pouvez également annuler la tâche en cours en appuyant sur  (**Arrêter/Suppr.**) sur le panneau de commande.

## Ouverture des préférences d'impression



- La fenêtre **Options d'impression** présentée dans ce guide de l'utilisateur peut être différente de l'appareil utilisé.
- Lorsque vous sélectionnez une option dans **Options d'impression**, vous pouvez voir une marque d'avertissement,  ou . Un  signifie que vous pouvez sélectionner cette option, mais qu'elle n'est pas recommandée, et une  signifie que vous ne pouvez pas sélectionner cette option à cause de la configuration ou de l'environnement de votre machine.

- 1 Ouvrez le document à imprimer.
- 2 Sélectionnez l'option **Imprimer** dans le menu Fichier. La fenêtre **Imprimer** s'ouvre.
- 3 Sélectionnez votre appareil dans la liste **Sélectionnez une imprimante**.
- 4 Cliquez sur **Propriétés** ou **Préférences**.

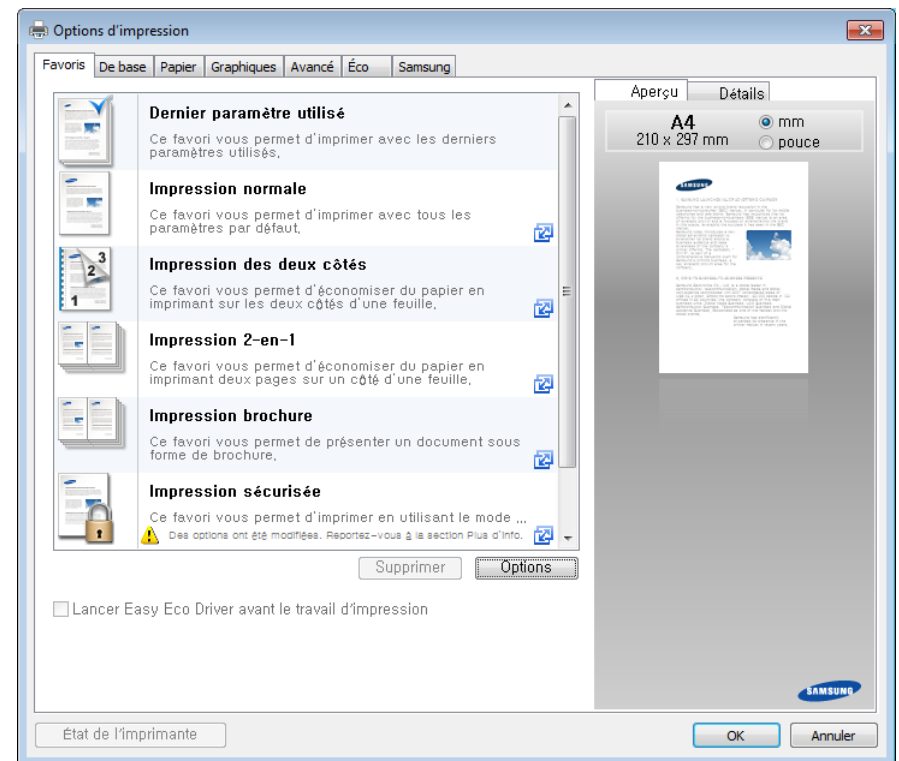



# Impression de base



- Vous pouvez appliquer les fonctions **Eco** pour économiser du papier et du toner avant d'imprimer (voir « Easy Eco Driver » à la page 267).
- Vous pouvez vérifier le statut actuel de l'appareil en appuyant sur le bouton **État de l'imprimante** (voir « Utilisation de Etat de l'imprimante Samsung » à la page 281).

## Utilisation d'un réglage favori

L'option **Favoris**, visible sur chaque de préférences à l'exception de l'onglet **Samsung**, vous permet d'enregistrer vos préférences actuelles en vue d'une utilisation future.

Pour enregistrer un élément **Favoris**, procédez comme suit :

- 1 Dans chaque onglet, modifiez les paramètres selon vos préférences.
- 2 Saisissez un nom dans la zone de saisie **Favoris**.

**Favoris**

test

Orientation: x  
- Paysage

Options de mise en page: x  
- Mise en page: Plusieurs pa,...

Enregistrer

- 3 Cliquez sur **enregistrer**.
- 4 Saisissez un nom et une description, puis sélectionnez l'icône désirée.
- 5 Cliquez sur **OK**. Quand vous enregistrez les **Favoris**, tous les paramètres actuels du pilote sont sauvegardés.



Pour utiliser un réglage enregistré, sélectionnez-le dans l'onglet **Favoris**. L'appareil est maintenant prêt à imprimer en fonction des paramètres que vous avez sélectionnés. Pour supprimer des paramètres enregistrés, sélectionnez-les dans l'onglet **Favoris**, puis cliquez sur **Supprimer**.

## Utilisation de l'aide

Cliquez sur l'option que vous souhaitez connaître dans la fenêtre **Options d'impression**, puis appuyez sur **F1** sur votre clavier.

# Impression de base

## Impression économique

La fonction **Eco** réduit la consommation de toner et l'utilisation du papier. La fonction **Eco** vous permet d'économiser des ressources d'impression et vous permet d'effectuer une impression respectueuse de l'environnement.

Si vous appuyez sur la touche **Éco** du panneau de commande, ceci active le mode économique. Le réglage par défaut du mode économique est **Plusieurs pages par face (2)** et **Économie de toner**.

## Configuration du mode économique sur le panneau de commande



- Vous pouvez définir les paramètres de l'appareil sous **Paramètres du périphérique** dans le programme Samsung Easy Printer Manager program.
  - Si vous utilisez Windows ou Macintosh, effectuez les réglages dans **Samsung Easy Printer Manager** >  (**Basculer en mode avancé**) > **Paramètres du périphérique**, voir « Paramètres du périphérique » à la page 273.
- Il peut être nécessaire d'appuyer sur **OK** pour accéder aux sous-menus, pour certains modèles.



- Les paramètres définis sous le pilote de l'appareil prennent autorité sur ceux qui sont définis à partir du panneau de configuration.
- Il peut être nécessaire d'appuyer sur **OK** pour accéder aux sous-menus, pour certains modèles.

- 1 Sélectionnez  (**Menu**) > **CONFIG SYSTEME** > **CONFIG MACHINE** > **Paramètres Eco** sur le panneau de commande.
- 2 Sélectionnez l'option désirée, puis appuyez sur **OK**.
  - **MODE PAR DEF.:** Sélectionnez cette option pour activer ou désactiver le mode économique.
    - **DESACTIVE** : désactive le mode économique.
    - **ACTIVE** : active le mode économique.



Si vous avez configuré le mode économique avec un mot de passe dans SyncThru™ Web Service (onglet **Paramètres** > **Config. appareil** > **Système** > **Éco** > **Paramètres**) ou Samsung Easy Printer Manager (**Paramètres du périphérique** > **Éco**), le message **Forçage** apparaît. Vous devez entrer le mot de passe pour modifier l'état du mode économique.

# Impression de base

- **SELECTION TEMP:** utilisez les paramètres de Syncthu™ Web Service ou de Samsung Easy Printer Manager. Avant de sélectionner cet élément, vous devez configurer la fonction économique dans SyncThru™ Web Service (onglet **Paramètres** > **Config. appareil** > **Système** > **Éco** > **Paramètres**) ou Samsung Easy Printer Manager (**Paramètres du périphérique** > **Éco**).
  - **Eco par défaut** : l'appareil est réglé sur le mode **Eco par défaut**.
  - **Eco perso** : modifiez les valeurs si nécessaire.

3 Appuyez sur **OK** pour valider votre choix.

## Configuration du mode économique dans le pilote

Ouvrez l'onglet Éco pour configurer le mode économique. Lorsque vous voyez l'image économique (  ), ceci signifie que le mode économique est actuellement activé.

### Options économiques

- **Imprimante par défaut:** Suivez les paramètres du panneau de commande de l'appareil.
- **Aucun:** Désactive le mode économique.

- **Impression éco:** Active le mode économique. Active les différents éléments économiques que vous souhaitez utiliser.
- **Mot de passe:** Si l'administrateur a décidé de l'utilisation du mode économique, vous devez entrer le mot de passe pour modifier l'état.

## Simulateur du résultat

**Simulateur du résultat** indique les résultats de l'émission réduite de dioxyde de carbone, l'électricité utilisée, et la quantité de papier économisée pour les paramètres que vous avez sélectionnés.

- Les résultats sont calculés sur la base que le nombre total de feuilles de papier imprimées est cent sans page vierge lorsque le mode économique est désactivé.
- Consultez le coefficient de calcul du CO<sub>2</sub>, de l'énergie et du papier dans l'**IEA**, l'indice du ministère des Affaires internes et de la Communication du Japon et sur [www.remanufacturing.org.uk](http://www.remanufacturing.org.uk). Chaque modèle comporte un indice différent.
- La consommation électrique en mode d'impression se réfère à la consommation électrique moyenne pendant l'impression de cet appareil.
- La quantité affichée n'est qu'une estimation, car la quantité réellement économisée peut être différente, en fonction du système d'exploitation utilisé, des performances de l'ordinateur, du logiciel, de la méthode de connexion, du type de support [épaisseur], du format du support, de la complexité de la tâche, etc.

# Copie de base





Pour les fonctions spéciales d'impression, consultez le Guide avancé (voir « Copier » à la page 206).



Si vous devez annuler la copie en cours d'exécution, appuyez sur le bouton  (**Arrêter/Suppr.**) et la copie est interrompue.

## Copie de base

- 1 CLX-330x Series/CLX-330xW Series : assurez-vous que le voyant du bouton **Numériser vers** est éteint.  
CLX-330xFN Series/CLX-330xFW Series : Appuyez sur la touche  (Copier) du panneau de commande.
- 2 Placez un document individuel sur la vitre d'exposition, ou chargez les documents face imprimée vers le haut dans le chargeur de documents (voir « Chargement des originaux » à la page 52).
- 3 Si vous souhaitez personnaliser les paramètres de copie, comme **RED./AGRAND.**, **LUMINOSITE**, **CONTRASTE**, **TYPE DOC.**, etc., en utilisant les touches du panneau de commande (voir « Changer les réglages pour chaque copie » à la page 60).
- 4 Si nécessaire, saisissez le nombre de copies à réaliser à l'aide de la flèche ou du pavé numérique.
- 5 Appuyez sur  (**Départ**).

## Changer les réglages pour chaque copie

Votre appareil propose des paramètres par défaut pour la copie, afin que vous puissiez effectuer rapidement et facilement une copie.





- Si vous appuyez deux fois le bouton  (**Arrêter/Suppr.**) lors du paramétrage des options de copie, toutes les options définies pour la tâche en cours sont annulées et réinitialisées à leurs valeurs par défaut. Dans le cas contraire, elles ne reprennent leur état par défaut qu'une fois la copie terminée.
- L'accès aux menus peut varier d'un modèle à l'autre (voir « Accès au menu » à la page 35).
- Il peut être nécessaire d'appuyer sur **OK** pour accéder aux sous-menus, pour certains modèles.

# Copie de base



## Luminosité

Si votre original comporte des marques atténuées ou des images sombres, vous pouvez régler la luminosité pour obtenir une copie plus facile à lire.

- 1 CLX-330x Series/CLX-330xW Series : assurez-vous que le voyant du bouton **Numériser vers** est éteint.  
CLX-330xFN Series/CLX-330xFW Series : Appuyez sur la touche  (Copier) du panneau de commande.
- 2 Sélectionnez  (**Menu**) > **FONCT. COPIE** > **LUMINOSITE** sur le panneau de commande.
- 3 Sélectionnez l'option désirée, puis appuyez sur **OK**.  
Par exemple, l'option **CLAIR+5** est la plus claire et l'option **SOMBRE+5** est la plus sombre.
- 4 Appuyez sur  (**Arrêter/Suppr.**) pour revenir au mode prêt.

## Luminosité

Le menu **LUMINOSITE** vous permet d'augmenter ou de réduire la différence entre les zones claires et sombres d'une image.

- 1 CLX-330x Series/CLX-330xW Series : assurez-vous que le voyant du bouton **Numériser vers** est éteint.  
CLX-330xFN Series/CLX-330xFW Series : Appuyez sur la touche  (Copier) du panneau de commande.
- 2 Sélectionnez  (**Menu**) > **FONCT. COPIE** > **LUMINOSITE** sur le panneau de commande.
- 3 Sélectionnez l'option désirée, puis appuyez sur **OK**.
- 4 Appuyez sur  (**Arrêter/Suppr.**) pour revenir au mode prêt.

# Copie de base

## Type de document

Le réglage du type de document permet d'améliorer la qualité de la copie en sélectionnant le type de document utilisé.

**1** CLX-330x Series/CLX-330xW Series : assurez-vous que le voyant du bouton **Numériser vers** est éteint.

CLX-330xFN Series/CLX-330xFW Series : Appuyez sur la touche  (Copier) du panneau de commande.

**2** Sélectionnez  (**Menu**) > **FONCT. COPIE** > **TYPE DOC.** sur le panneau de commande.

**3** Sélectionnez l'option désirée, puis appuyez sur **OK**.

- **Texte** : adapté aux documents contenant essentiellement du texte.
- **Texte/Photo** : adapté aux originaux contenant à la fois du texte et des photographies.

 Si le texte de l'impression est flou, sélectionnez **TEXTE** pour obtenir des textes plus nets.

- **Photo** : adapté aux originaux de type photographies.
- **Magazine** : adapté aux originaux de type magazines.

**4** Appuyez sur  (**Arrêter/Suppr.**) pour revenir au mode prêt.

## Copie réduite ou agrandie

Vous pouvez réduire ou agrandir le format d'une image copiée de 25 % à 400 % à partir du chargeur de documents ou de la vitre d'exposition.



- Cette fonction peut ne pas être proposée selon le modèle ou les appareils optionnels (voir « Fonctionnalités diverses » à la page 11).
- Si l'appareil est réglé sur le mode économique, les fonctions de réduction et d'agrandissement ne sont pas disponibles.

## Pour sélectionner des formats de copie prédéfinis

**1** CLX-330x Series/CLX-330xW Series : assurez-vous que le voyant du bouton **Numériser vers** est éteint.

CLX-330xFN Series/CLX-330xFW Series : Appuyez sur la touche  (Copier) du panneau de commande.



**2** Sélectionnez  (**Menu**) > **FONCT. COPIE** > **RED./AGRAND.** sur le panneau de commande.

**3** Sélectionnez l'option désirée, puis appuyez sur **OK**.

**4** Appuyez sur  (**Arrêter/Suppr.**) pour revenir au mode prêt.

# Copie de base

## Mettre à l'échelle la copie en introduisant directement le pourcentage

- 1 CLX-330x Series/CLX-330xW Series : assurez-vous que le voyant du bouton **Numériser vers** est éteint.  
CLX-330xFN Series/CLX-330xFW Series : Appuyez sur la touche  (Copier) du panneau de commande.
- 2 Sélectionnez  (**Menu**) > **FONCT. COPIE** > **RED./AGRAND.** > **PERSO** sur le panneau de commande.
- 3 Entrez la taille de copie de votre choix à l'aide du clavier numérique.
- 4 Appuyez sur **OK** pour valider votre choix.
- 5 Appuyez sur  (**Arrêter/Suppr.**) pour revenir au mode prêt.

 Lors d'une réduction d'échelle, des lignes noires peuvent apparaître dans la partie inférieure de votre copie.

## Copie de type carte d'identité

Votre appareil peut imprimer des originaux à 2 faces sur une feuille.

L'appareil imprime le recto sur la moitié supérieure de la feuille et le verso sur la moitié inférieure de la feuille, sans réduire le format de l'original. Cette fonction est particulièrement adaptée aux documents de format réduit, tels qu'une carte de visite.



- Vous devez placer l'original sur la vitre d'exposition pour pouvoir utiliser cette fonction.
- Si l'appareil est paramétré en mode Éco, cette fonction n'est pas disponible.

En fonction du modèle, la procédure peut être différente.

# Copie de base

- 1 Appuyez sur le bouton **Duo Copie** du panneau de commande.
- 2 Placez la face avant d'un original face vers le bas sur la vitre d'exposition, à l'endroit indiqué par la flèche. Fermez ensuite le capot du scanner.

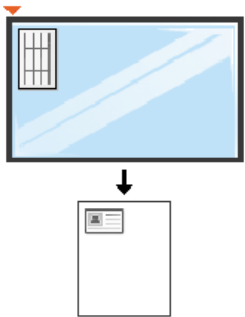

- 3 Placer recto et Et app. [Start] s'affiche sur l'écran.
- 4 Appuyez sur **⏏**(Départ).  
Votre appareil commence la numérisation de la face avant et indique **Placer verso et Et app. [Start]**.

- 5 Retournez l'original et placez-le sur la vitre d'exposition, à l'endroit indiqué par la flèche. Fermez ensuite le capot du scanner.

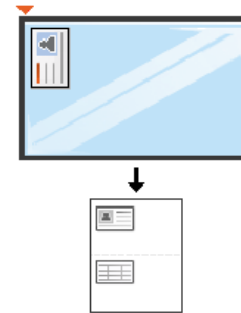

- 6 Appuyez sur **⏏**(Départ).

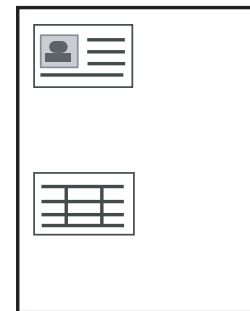

- Si vous n'appuyez pas sur la touche **⏏** (**Départ**), seul le recto est copié.
- Si l'original est plus grand que la zone imprimable, certaines parties risquent de ne pas apparaître à l'impression.



# Numérisation de base



Pour les fonctions spéciales de numérisation, consultez le Guide avancé (voir « Fonctions de numérisation » à la page 244).

## Numérisation de base

Vous trouverez ci-dessous la procédure normale de numérisation d'originaux.

Voici une méthode de numérisation de base pour un appareil connecté par le port USB.



- Il peut être nécessaire d'appuyer sur **OK** pour accéder aux sous-menus, pour certains modèles.
- Si vous souhaitez numériser en utilisant le réseau, consultez le Guide avancé (voir « Numérisation à partir d'un appareil connecté au réseau » à la page 245).

- 1 Placez un document individuel sur la vitre d'exposition, ou chargez les documents face imprimée vers le haut dans le chargeur de documents (voir « Chargement des originaux » à la page 52).

2

CLX-330xFN Series/CLX-330xFW Series : Sélectionnez  (numériser) > **NUMER. VERS PC** > **PC LOCAL** sur le panneau de commande.

OU

CLX-330x Series/CLX-330xW Series : Appuyez sur **Numériser vers** > **NUMER. VERS PC** > **PC local** sur le panneau de commande.



Si vous voyez le message **INDISPONIBLE**, vérifiez la connexion du port, ou sélectionnez **Activer** dans **Samsung Easy Printer Manager** >



Basculer en mode avancé > **Paramètres Numériser vers PC**.

3

Sélectionnez la destination de numérisation désirée, puis appuyez sur **OK**.

Le paramètre par défaut est **MES DOCUMENTS**.



- Vous pouvez créer et enregistrer des paramètres fréquemment utilisés en tant que liste de profil. Vous pouvez également ajouter et supprimer un profil et enregistrer chaque profil dans un emplacement différent.
- Pour modifier les paramètres : **Samsung Easy Printer Manager** >  Basculer en mode avancé > **Paramètres Numériser vers PC**.

# Numérisation de base

4 Sélectionnez l'option désirée, puis appuyez sur **OK**.

5 La numérisation commence.



L'image numérisée est enregistrée sur l'ordinateur dans **C:\Utilisateurs\Nom de l'utilisateur\Mes documents**. Le dossier enregistré peut varier suivant votre système d'exploitation ou l'application utilisée.

# Options de base de la fonction Télécopie

- Pour les fonctions spéciales de télécopie, consultez le Guide avancé (voir « Fonctions de télécopie » à la page 253).

- Vous ne pouvez pas utiliser cet appareil comme télécopieur via le téléphone par Internet. Pour plus d'informations, consultez votre fournisseur d'accès à Internet.
- Nous vous recommandons d'utiliser des services téléphoniques analogiques classiques (PSTN : réseau téléphonique public commuté) lors de la connexion des lignes téléphoniques pour utiliser le télécopieur. Si vous utilisez d'autres services Internet (DSL, ISDN, VoIP), vous pouvez améliorer la qualité de connexion en utilisant le Micro-filtre. Le microfiltre élimine les signaux de bruit inutiles et améliore la qualité de la connexion ou d'Internet. Étant donné que le Micro-filtre DSL n'est pas fourni avec l'appareil, contactez votre fournisseur de services Internet pour l'utilisation sur le Micro-filtre DSL.

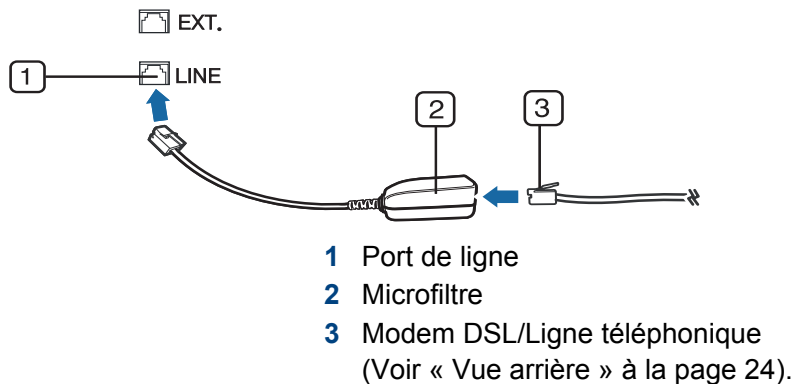

## Préparation à l'envoi de télécopie

Avant d'envoyer ou de recevoir un fax, vous devez raccorder le cordon fourni à la prise téléphonique murale (voir « Vue arrière » à la page 24). Reportez-vous au Guide d'installation rapide pour la procédure de connexion. La mise en place d'une connexion téléphonique varie d'un pays à un autre.

## Envoi d'une télécopie

Vous pouvez utiliser le chargeur de documents tout comme la vitre d'exposition pour charger les originaux. Si les originaux sont placés à la fois dans le chargeur de documents et sur la vitre d'exposition, l'appareil lit d'abord les documents du chargeur de documents, qui est prioritaire en matière de numérisation.

- 1 Placez un document individuel sur la vitre d'exposition, ou chargez les documents face imprimée vers le haut dans le chargeur de documents (voir « Chargement des originaux » à la page 52).
- 2 Appuyez sur la touche  (FAX) du panneau de commande.
- 3 Vous pouvez ajuster la résolution et le contraste de l'original (voir « Configuration des paramètres de document » à la page 69).

# Options de base de la fonction Télécopie

4 Saisissez le numéro de télécopie du destinataire (voir « Lettres et chiffres du clavier » à la page 226).

5 Appuyez sur le bouton  (**Départ**) du panneau de commande. L'appareil lance la numérisation et envoie le fax aux destinataires.



- Si vous souhaitez envoyer une télécopie directement à partir de votre ordinateur, utilisez Samsung Network PC Fax (voir « Envoi d'une télécopie depuis l'ordinateur » à la page 254).
- Lorsque vous souhaitez annuler un fax, appuyez sur  (**Arrêter/Suppr.**) avant que l'appareil ne lance la transmission.
- Si vous avez utilisé la vitre d'exposition, un message vous invite à charger une autre page.

## Envoi manuel d'une télécopie

Suivez les instructions suivantes pour envoyer une télécopie à l'aide du bouton  (**Ligne**) du panneau de commande.



Si votre appareil comporte un combiné, vous pouvez l'utiliser pour envoyer un fax (voir « Fonctionnalités diverses » à la page 11).

1 Placez un document individuel sur la vitre d'exposition, ou chargez les documents face imprimée vers le haut dans le chargeur de documents (voir « Chargement des originaux » à la page 52).

2 Appuyez sur la touche  (FAX) du panneau de commande.

3 Vous pouvez ajuster la résolution et le contraste de l'original (voir « Configuration des paramètres de document » à la page 69).

4 Appuyez sur le bouton  (**Ligne**) du panneau de commande ou soulevez le combiné.

5 Saisissez un numéro de télécopie à l'aide du clavier numérique du panneau de configuration.

6 Appuyez sur  (**Départ**) sur le panneau de commande lorsque vous percevez le signal sonore aigu du télécopieur distant.

## Envoi d'une télécopie vers plusieurs destinataires



Vous pouvez utiliser la fonction d'envoi multiple pour envoyer une télécopie vers plusieurs destinataires. Les originaux sont automatiquement enregistrés dans la mémoire et envoyés à un système distant. Une fois transmis, les documents sont automatiquement effacés de la mémoire.



Vous ne pouvez pas envoyer de télécopies à l'aide de cette fonction si vous avez choisi le réglage super fin ou si la télécopie est en couleur.

1 Placez un document individuel sur la vitre d'exposition, ou chargez les documents face imprimée vers le haut dans le chargeur de documents (voir « Chargement des originaux » à la page 52).

# Options de base de la fonction Télécopie

- 2 Appuyez sur la touche  (FAX) du panneau de commande.
- 3 Vous pouvez ajuster la résolution et le contraste de l'original (voir « Configuration des paramètres de document » à la page 69).
- 4 Appuyez sur  (**Menu**) > **fax** > **ENVOI MULTIPLE** sur le panneau de commande.
- 5 Introduisez le numéro du premier télécopieur de réception, puis appuyez sur **OK**.  
Vous pouvez appuyer sur les numéros abrégés ou sélectionner un numéro de groupe à l'aide de la touche  (**Répertoire**).
- 6 Saisissez le deuxième numéro de télécopie, puis appuyez sur **OK**.  
Un message vous invite à saisir un autre numéro de télécopie auquel envoyer le document.
- 7 Pour entrer des numéros de télécopie supplémentaires, appuyez sur **OK** lorsque **OUI** apparaît, puis répétez les étapes 5 et 6.



- Vous pouvez ajouter jusqu'à 10 numéros de fax.
- Dès que vous aurez saisi un numéro de composition de groupe, vous ne pourrez plus saisir d'autres numéros de composition de groupe.

- 8 Lorsque vous avez terminé la saisie des numéros de télécopie, appuyez sur **NON** à l'invite **Autre no. ?**, puis appuyez sur **OK**.  
L'appareil commence à envoyer la télécopie aux numéros indiqués, en suivant l'ordre dans lequel vous les avez saisis.  
Un journal d'envoi multiple est imprimé après l'envoi des télécopies.

## Réception d'une télécopie

Votre appareil est programmé sur le mode Fax en usine. Lorsque vous recevez une télécopie, l'appareil répond à l'appel au bout d'un certain nombre de sonneries et la réception a lieu de façon automatique.

## Configuration des paramètres de document

Avant d'envoyer une télécopie, modifiez les paramètres suivants en fonction de votre document original, afin d'obtenir la meilleure qualité.





- Il peut être nécessaire d'appuyer sur **OK** pour accéder aux sous-menus, pour certains modèles.

# Options de base de la fonction Télécopie

## RESOLUTION

Les paramètres par défaut donnent de très bons résultats avec les documents originaux classiques contenant du texte. Cependant, si vous envoyez des originaux de mauvaise qualité ou contenant des photographies, vous pouvez régler la résolution pour obtenir une télécopie de qualité supérieure.

- 1 Sélectionnez  (FAX) >  (Menu) > **fax** > **RESOLUTION** sur le panneau de commande.
- 2 Sélectionnez l'option désirée, puis appuyez sur **OK**.
  - **STANDARD** : originaux comportant des caractères de taille normale.
  - **SUPERIEURE** : originaux contenant de petits caractères ou des lignes fines ou originaux imprimés à l'aide d'une imprimante matricielle.
  - **OPTIMALE** : originaux contenant des détails extrêmement fins. Le mode **OPTIMALE** n'est activé que si l'appareil avec lequel vous communiquez prend également en charge la résolution de type super fin.



- Le mode **OPTIMALE** n'est pas disponible lors de l'envoi de documents mémorisés. La résolution est automatiquement réglée sur **SUPERIEURE**.
- Si la résolution de votre appareil est réglée sur **OPTIMALE** et que le télécopieur avec lequel vous communiquez ne prend pas en charge la résolution **OPTIMALE**, l'appareil transmet les données en appliquant la résolution la plus élevée acceptée par ce télécopieur.

- **FAX PHOTO** : originaux contenant des niveaux de gris ou des photographies.



- 3 Appuyez sur  (**Arrêter/Suppr.**) pour revenir au mode prêt.

## LUMINOSITE

Vous pouvez sélectionner le niveau de contraste du document original.



Le paramètre de contraste est appliqué à la tâche de télécopie en cours. Pour modifier les paramètres par défaut (voir « FAX » à la page 210).

- 1 Sélectionnez  (FAX) >  (Menu) > **fax** > **LUMINOSITE** sur le panneau de commande.
- 2 Sélectionnez le niveau de luminosité souhaité.
- 3 Appuyez sur  (**Arrêter/Suppr.**) pour revenir au mode prêt.

# Utilisation d'un périphérique à mémoire flash USB

Ce chapitre traite de l'utilisation d'un périphérique de stockage USB avec votre appareil.

## À propos de la mémoire USB

Les périphériques de stockage USB sont proposés avec différentes capacités mémoire et vous offrent de l'espace supplémentaire pour stocker des documents, des présentations, de la musique ou des vidéos téléchargées, des photos haute résolution ou n'importe quel autre fichier que vous souhaitez stocker ou déplacer.

Vous pouvez effectuer les tâches suivantes sur votre appareil à l'aide d'un dispositif de mémoire USB.

- Numériser des documents et les enregistrer sur un périphérique de stockage USB
- Imprimer des données stockées sur un périphérique de stockage USB
- Restaurer des fichiers de sauvegarde dans la mémoire de l'appareil
- Formater un périphérique de stockage USB
- Vérifier l'espace mémoire disponible

## Connexion d'un périphérique de stockage USB

Soulevez légèrement le couvercle du scanner et insérez votre périphérique de stockage USB dans le port USB. Fermez le couvercle du scanner avant d'utiliser le périphérique.

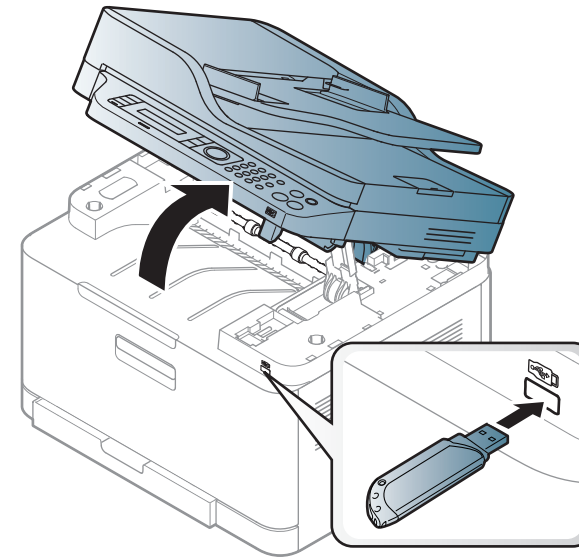

Le port USB situé à l'avant de l'appareil est destiné aux périphériques de stockage USB 1.1. et 2.0. Votre appareil prend en charge les périphériques de stockage USB de type FAT16/FAT32 et dont la taille des secteurs est 512 octets.

Renseignez-vous sur le système de fichiers de votre périphérique de stockage USB auprès de votre revendeur.

# Utilisation d'un périphérique à mémoire flash USB

Vous devez utiliser exclusivement un périphérique de stockage USB agréé équipé d'un connecteur type A.

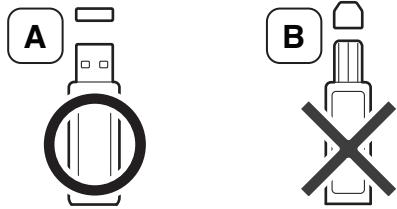

N'utilisez que des périphériques de stockage USB à blindage métallique.

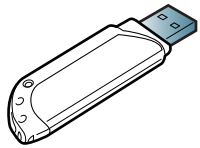

Utilisez uniquement des périphériques de stockage USB ayant reçu une certification de compatibilité. Dans le cas contraire, l'appareil pourrait ne pas les reconnaître.



- Ne retirez pas le périphérique de stockage USB pendant que l'appareil est en fonction ou pendant qu'il effectue une opération de lecture ou d'écriture sur la mémoire USB. La garantie de l'appareil ne couvre pas les utilisations incorrectes de l'utilisateur.
- Si votre périphérique de stockage USB possède des caractéristiques particulières, comme des paramètres de sécurité et des mots de passe, il se peut que votre appareil ne les détecte pas automatiquement. Pour plus d'informations sur ces fonctions, reportez-vous au mode d'emploi du périphérique de stockage USB.

## Numérisation vers un dispositif de mémoire USB



- L'accès aux menus peut varier d'un modèle à l'autre (voir « Accès au menu » à la page 35)
- Il peut être nécessaire d'appuyer sur **OK** pour accéder aux sous-menus, pour certains modèles.

Vous pouvez numériser un document puis enregistrer l'image numérisée sur un périphérique de stockage USB.

## Numérisation

- 1 Insérez un périphérique de stockage USB dans le port USB situé sur la façade de votre appareil.
- 2 Placez un document individuel sur la vitre d'exposition, ou chargez les documents face imprimée vers le haut dans le chargeur de documents (voir « Chargement des originaux » à la page 52).
- 3 Sélectionnez  (Num) > **Numéris. vers USB** > **OK** sur le panneau de commande.

L'appareil commence la numérisation.



Pour numériser plusieurs pages, sélectionnez **Oui** lorsque **Autre page? Oui/Non** apparaît. Lorsque la numérisation est terminée, vous pouvez retirer le périphérique de stockage USB de votre appareil.



# Utilisation d'un périphérique à mémoire flash USB

## Personnalisation de la numérisation vers un périphérique USB

Vous pouvez définir la taille de l'image, le format de fichier ou le mode couleur souhaité pour chaque tâche de numérisation vers un périphérique USB.

- 1 Sélectionnez  (Num) >  (Menu) > **Fonction numéris** > **Fonction USB** sur le panneau de commande.
- 2 Sélectionnez l'option de votre choix.
  - **Format d'origine:** Définit la taille de l'image.
  - **Type de document:** Définit le document original.
  - **Résolution:** Définit la résolution de l'image.
  - **Mode coul. :** Définit le mode couleur. Si vous sélectionnez **Mono** dans cette option, vous ne pouvez pas sélectionner JPEG dans **Format fich.**
  - **Format fich :** Définit le format de fichier sous lequel l'image sera enregistrée. Si vous sélectionnez **JPEG** dans cette option, vous ne pouvez pas sélectionner **Mono** dans **Mode coul.**
  - **Luminosité:** Permet de définir le niveau de luminosité de la numérisation d'un original.
- 3 Sélectionnez l'état désiré, puis appuyez sur **OK**.

- 4 Répétez les étapes 2 et 3 pour définir les autres options de paramétrage.
- 5 Appuyez sur  (**Arrêter/Suppr.**) pour revenir au mode prêt.

Vous pouvez modifier les paramètres de numérisation par défaut. Consultez le guide Avancé.

## Impression depuis un périphérique de stockage USB

Vous pouvez imprimer directement des fichiers stockés sur un périphérique de stockage USB.

Fichiers compatibles avec l'option Impression directe.

- PRN : seuls les fichiers créés par le pilote fourni avec votre appareil sont compatibles.



Si vous imprimez des fichiers PRN créés avec un autre appareil, l'impression sera différente.

- TIFF : TIFF 6.0 (ligne de base)
- JPEG : JPEG (ligne de base)
- PDF : PDF 1.7 ou version inférieure.
- XPS

# Utilisation d'un périphérique à mémoire flash USB

## Pour imprimer un document à partir d'un périphérique de stockage USB

- 1 Insérez un périphérique de stockage USB dans le port mémoire USB de l'appareil, puis appuyez sur **Connexion USB**.
- 2 Sélectionnez **Impression USB**.
- 3 Sélectionnez l'option désirée, puis appuyez sur **OK**.  
Si le signe [+] ou si [D] apparaît devant le nom d'un dossier, celui-ci contient un ou plusieurs fichiers ou dossiers.
- 4 Sélectionnez le nombre de copies à imprimer ou entrez un nombre.
- 5 Appuyez sur **OK**, **Départ**, ou **Imprimer** pour commencer à imprimer le fichier sélectionné.  
Une fois le fichier imprimé, un message vous demande si vous souhaitez effectuer une autre impression.
- 6 Appuyez sur **OK** quand **Oui** apparaît pour imprimer une autre tâche, et recommencez à partir de l'étape 2.  
Dans le cas contraire, appuyez sur la flèche gauche/droite pour sélectionner **Non**, puis appuyez sur **OK**.
- 7 Appuyez sur  (**Arrêter/Suppr.**) pour revenir au mode prêt.

## Gestion de la mémoire USB

Vous pouvez supprimer des fichiers image stockés sur un périphérique de stockage USB un par un, ou les supprimer tous à la fois en reformatant le périphérique.



Si le signe [+] ou si [D] apparaît devant le nom d'un dossier, celui-ci contient un ou plusieurs fichiers ou dossiers.



Après suppression des fichiers ou reformatage du périphérique de stockage USB, il n'est pas possible de restaurer les fichiers. Pour cette raison, vous devez confirmer que vous n'avez plus besoin des données avant de les supprimer.

## Suppression d'un fichier image

- 1 Insérez un périphérique de stockage USB dans le port mémoire USB de l'appareil, puis appuyez sur **Connexion USB**.
- 2 Sélectionnez **GEST. FICHIERS > SUPPRIMER**, puis appuyez sur **OK**.
- 3 Sélectionnez le fichier à supprimer, puis appuyez sur **OK**.

# Utilisation d'un périphérique à mémoire flash USB

- 4 Sélectionnez **Oui**.
- 5 Appuyez sur  (**Arrêter/Suppr.**) pour revenir au mode prêt.

## Formatage d'un périphérique de stockage USB

---

- 1 Insérez un périphérique de stockage USB dans le port mémoire USB de l'appareil, puis appuyez sur **Connexion USB**.
- 2 Sélectionnez **Gest. fichiers > Format**, puis appuyez sur **OK**.
- 3 Sélectionnez **Oui**.
- 4 Appuyez sur  (**Arrêter/Suppr.**) pour revenir au mode prêt.

## Affichage de l'état de la mémoire USB

---

Vous pouvez vérifier l'espace mémoire disponible pour la numérisation et l'enregistrement de documents.

- 1 Insérez un périphérique de stockage USB dans le port mémoire USB de l'appareil, puis appuyez sur **Connexion USB**.
- 2 Sélectionnez **Vérifier espaces**.
- 3 L'espace mémoire disponible est affiché.
- 4 Appuyez sur  (**Arrêter/Suppr.**) pour revenir au mode prêt.



# 3. Maintenance

Ce chapitre fournit des informations sur l'achat des consommables, des accessoires et des pièces de rechange disponibles pour votre appareil.

- **Commande de consommables et d'accessoires** 77
- **Consommables disponibles** 78
- **Pièces de rechange disponibles** 79
- **Stockage de la cartouche de toner** 80
- **Redistribution du toner** 82
- **Remplacement de la cartouche de toner** 84
- **Remplacement du récupérateur de toner usagé** 86
- **Suivi de la durée de vie des consommables** 90
- **Configuration de l'alerte de toner faible** 91
- **Nettoyage de l'appareil** 92
- **Conseils pour déplacer et stocker l'appareil** 97

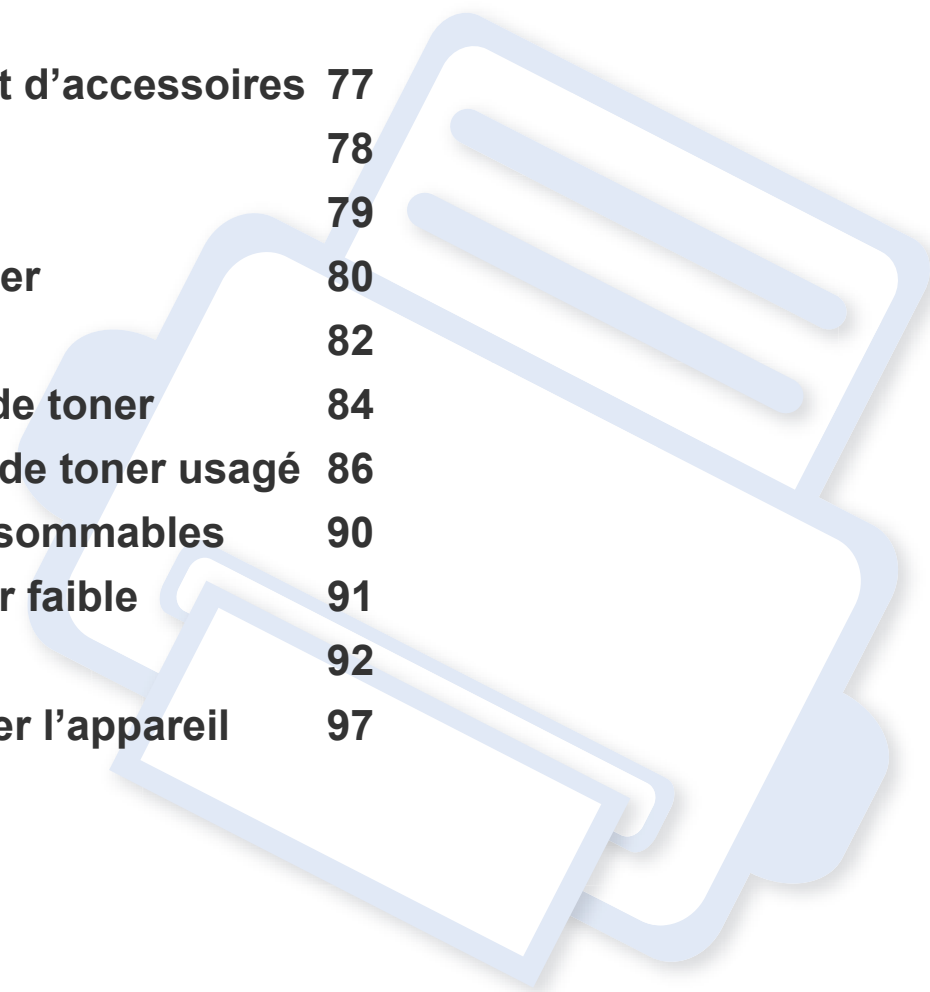

# Commande de consommables et d'accessoires



Les accessoires disponibles peuvent varier d'un pays à l'autre. Contactez votre représentant commercial pour obtenir la liste des consommables et pièces de rechange disponibles.

Pour commander des accessoires, consommables et pièces de rechange agréées par Samsung, contactez le distributeur ou revendeur Samsung auprès duquel vous avez acheté l'appareil. Vous pouvez également visiter le site [www.samsung.com/supplies](http://www.samsung.com/supplies). Sélectionnez votre pays/région, pour trouver les informations de contact pour bénéficier de nos services.

# Consommables disponibles

Lorsque les consommables arrivent à épuisement, vous pouvez commander les types suivants de consommables pour votre appareil :

Type	Nombre de pages (moyenne) <sup>a</sup>	Nom de pièce
Cartouche de toner	<ul style="list-style-type: none"><li>• Rendement moyen continu d'une cartouche noir : environ 1 500 pages standard (Noir)</li><li>• Rendement moyen continu d'une cartouche couleur : environ 1 000 pages standard (Jaune/Magenta/Cyan)</li></ul>	<ul style="list-style-type: none"><li>• K406 (CLT-K406S) : Noir</li><li>• C406 (CLT-C406S) : Cyan</li><li>• M406 (CLT-M406S) : Magenta</li><li>• Y406 (CLT-Y406S) : Jaune</li></ul>
Unité d'imagerie	Environ 16 000 images <sup>b</sup>	CLT-R406
Récupérateur de toner usagé	Environ 7 000 images <sup>b</sup>	CLT-W406

a. Valeur déclarée conformément aux spécifications ISO/IEC 19798. Le nombre de pages peut varier selon l'environnement de fonctionnement, l'intervalle d'impression, les graphiques, le type et la taille des supports.

b. Nombre d'images basé sur une couleur par page. Si vous imprimez des documents en couleurs pleines (cyan, magenta, jaune, noir), la durée de vie de cet élément se voit réduite de 25 %.



La durée de vie de la cartouche peut varier selon les options, le pourcentage de zone d'image et le mode de tâches utilisés.



Lorsque vous achetez de nouveaux consommables ou cartouches d'impression, vous devez vous les procurer dans le pays d'achat de l'appareil. Sinon, les cartouches d'impression ou autres consommables ne seront pas compatibles avec votre appareil étant donné que leur configuration varie en fonction des pays.



Samsung ne recommande pas l'utilisation de cartouches de toner Samsung non authentiques, comme des cartouches rechargées ou reconditionnées. Samsung ne peut pas garantir la qualité d'une cartouche non authentique Samsung. Tout entretien ou réparation requis suite à l'utilisation de cartouches de toner non-Samsung ne sera pas couvert par la garantie de l'appareil.

# Pièces de rechange disponibles

Pour acheter des pièces de rechange, contactez la source où vous avez acheté l'appareil. Il est recommandé de faire effectuer ces opérations de maintenance par un fournisseur agréé, un distributeur ou le revendeur auprès duquel vous avez acquis l'appareil. La garantie ne couvre pas le remplacement de toutes pièces de rechange qui ont atteint leur nombre de pages moyen.

Les pièces de rechange sont remplacées à des intervalles spécifiques afin d'éviter des problèmes de qualité d'impression et d'alimentation papier résultant de pièces usées; voir le tableau ci-dessous. L'objet de celui-ci est de maintenir votre appareil en parfait état de marche. Les pièces de rechange ci-dessous doivent être remplacées lorsque le nombre de pages prévu de chaque élément a été atteint.

Pièces	Nombre de pages (moyenne) <sup>a</sup>
<b>Nouveau four</b>	Environ 20 000 pages en noir ou 5 000 pages en couleurs
<b>Rouleau transf</b>	Environ 20 000 pages
<b>Rouleau d'alimentation</b>	Environ 20 000 pages
<b>Rouleau d'entraînement</b>	Environ 20 000 pages
<b>Courroie de transfert intermédiaire (ITB)</b>	Environ 20 000 pages en mode noir et blanc, ou 5 000 pages en mode couleur
<b>Rouleau d'alimentation ADF<sup>b</sup></b>	Environ 20 000 pages
<b>Patin ADF<sup>b</sup></b>	Environ 20 000 pages

a. Peut varier en fonction du système d'exploitation utilisé, du fonctionnement de votre ordinateur, logiciel d'application, méthode de connexion, type et format du support et complexité du travail.

b. CLX-330xFN Series/ CLX-330xFW Series uniquement

# Stockage de la cartouche de toner

Les cartouches de toner contiennent des composants qui sont sensibles à la lumière, à la température et à l'humidité. Samsung suggère aux utilisateurs de suivre ces recommandations pour garantir le niveau de performance optimal, la qualité la plus élevée et la meilleure longévité des nouvelles cartouches de toner Samsung.

Rangez cette cartouche dans le même environnement que celui où sera utilisée l'imprimante. Il peut s'agir de conditions de température et d'humidité contrôlées. La cartouche de toner doit rester dans son emballage d'origine, non ouvert, jusqu'à son installation – si vous ne disposez pas de l'emballage d'origine, couvrez l'ouverture supérieure de la cartouche avec du papier et stockez-la dans un meuble.

L'ouverture anticipée de l'emballage de la cartouche réduit considérablement sa durée de conservation et d'utilisation. Ne rangez pas la cartouche à même le sol. Si vous retirez la cartouche de toner de l'imprimante, stockez-la toujours en respectant les instructions suivantes.

- Rangez la cartouche à l'intérieur du sachet de protection de l'emballage original.
- Stockez-la à plat (pas déposée sur une extrémité) selon la même orientation que si elle était installée dans l'appareil.
- Ne stockez pas les consommables dans les conditions suivantes:
  - à une température supérieure à 40 °C ;
  - à un taux d'humidité inférieur à 20 % ou supérieur à 80 %
  - dans un environnement soumis à des variations importantes en termes d'humidité ou de température ;

- exposés directement au rayonnement solaire ou à l'éclairage de la pièce ;
- dans des endroits poussiéreux ;
- dans une voiture sur une trop longue période ;
- dans un environnement comportant des gaz corrosifs ;
- dans un environnement iodé.

## Instructions de manipulation

- N'exposez pas la cartouche à des vibrations ou chocs inutiles.

## Utilisation de la cartouche de toner

Samsung Electronics ne recommande pas et n'approuve pas l'utilisation de cartouches de toner d'une autre marque que Samsung dans votre imprimante, y compris des cartouches de marque générique, de marque de magasin, rechargées ou reconditionnées.



La garantie de l'imprimante Samsung ne couvre pas des dommages à l'imprimante provoqués par l'utilisation d'une cartouche de toner rechargée, reconditionnée ou d'une autre marque que Samsung.



# Stockage de la cartouche de toner

## Durée de vie estimée d'une cartouche

La durée de vie (l'autonomie) estimée d'une cartouche dépend de la quantité de toner utilisée pour chaque travail d'impression. La durée de vie réelle peut varier selon la densité des pages imprimées, l'environnement de travail, le pourcentage de la zone d'image, les intervalles entre les impressions, le type et/ou le format du support d'impression. Par exemple, si vous imprimez beaucoup de graphiques, la consommation de toner est plus élevée et vous pouvez être amené à changer plus souvent la cartouche.

# Redistribution du toner

Lorsque la cartouche de toner approche de la fin de sa durée de vie:

- Des bandes blanches ou l'impression devient plus claire et/ou la densité varie d'un côté à un autre.
- Le voyant **Statut** clignote en rouge. Le message relatif au toner indiquant que le niveau est faible peut apparaître sur l'affichage.
- La fenêtre du programme Etat de l'imprimante Samsung apparaît sur l'écran de l'ordinateur pour vous signaler quelle cartouche de toner couleur est presque vide (voir « Utilisation de Etat de l'imprimante Samsung » à la page 281).

Dans ce cas, vous pouvez améliorer temporairement la qualité d'impression en répartissant le toner restant dans la cartouche. Parfois, des bandes blanches ou une impression plus claire peuvent persister même après la redistribution du toner.



Les illustrations de ce mode d'emploi peuvent être différentes de votre appareil en fonction de ses options ou du modèle. Vérifiez le type de votre appareil (voir « Vue avant » à la page 22).



- N'utilisez pas d'objets pointus, comme un couteau ou des ciseaux, pour ouvrir l'emballage de la cartouche de toner. Ils peuvent rayer le tambour de la cartouche.
- Si vous recevez du toner sur vos vêtements, essuyez-les avec un chiffon sec et lavez-les à l'eau froide. L'eau chaude fixe le toner sur le tissu.
- Lorsque vous ouvrez le module de numérisation, maintenez le chargeur de documents et le module de numérisation ensemble.
- Imprimer même après l'état de toner vide peut endommager sérieusement votre appareil.

# Redistribution du toner

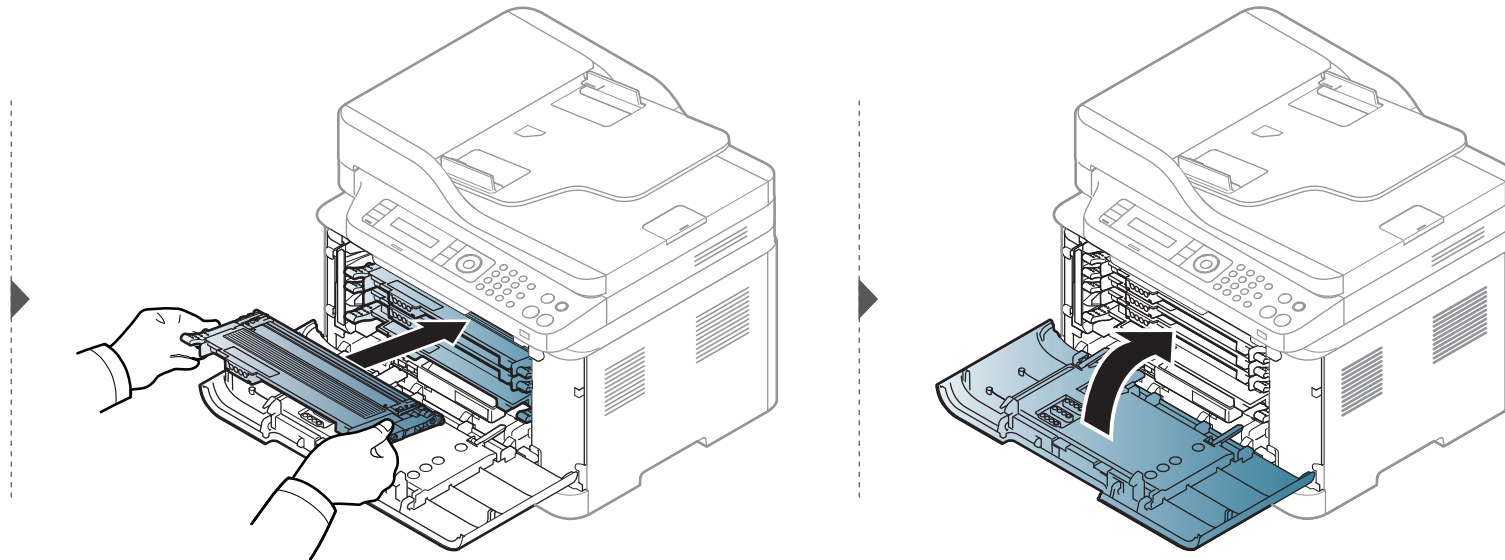
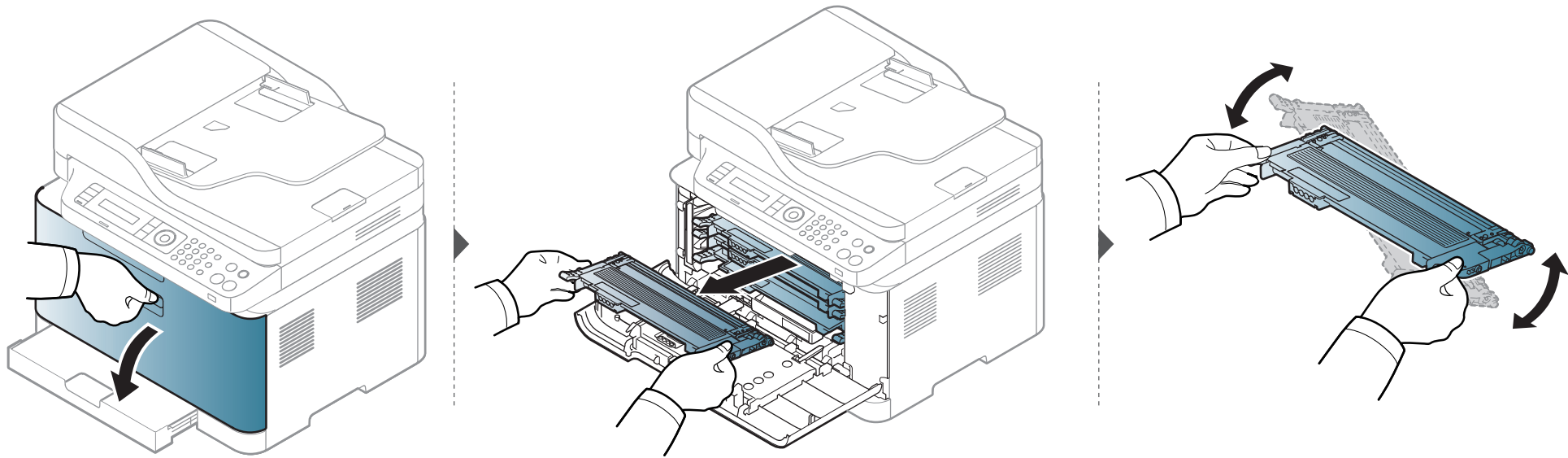

# Remplacement de la cartouche de toner



- Secouez bien la cartouche de toner, afin d'améliorer la qualité de l'impression initiale.
- Les illustrations de ce mode d'emploi peuvent être différentes de votre appareil en fonction de ses options ou du modèle. Vérifiez le type de votre appareil (voir « Vue avant » à la page 22).



- N'utilisez pas d'objets pointus, comme un couteau ou des ciseaux, pour ouvrir l'emballage de la cartouche de toner. Ils peuvent rayer le tambour de la cartouche.
- Si vous recevez du toner sur vos vêtements, essuyez-les avec un chiffon sec et lavez-les à l'eau froide. L'eau chaude fixe le toner sur le tissu.
- Lorsque vous ouvrez le module de numérisation, maintenez le chargeur de documents et le module de numérisation ensemble.
- Imprimer même après l'état de toner vide peut endommager sérieusement votre appareil.

Lorsqu'une cartouche de toner a atteint sa fin de vie, la fenêtre Etat de l'imprimante apparaît sur l'ordinateur, indiquant que la cartouche de toner doit être remplacée.

# Remplacement de la cartouche de toner

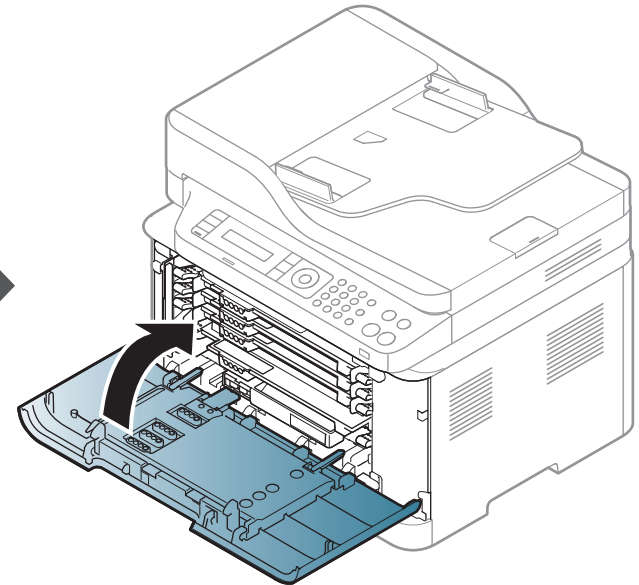
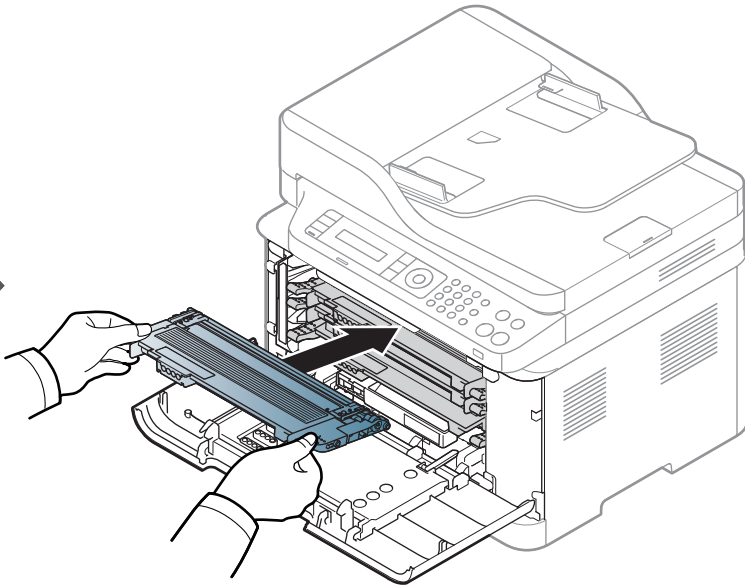
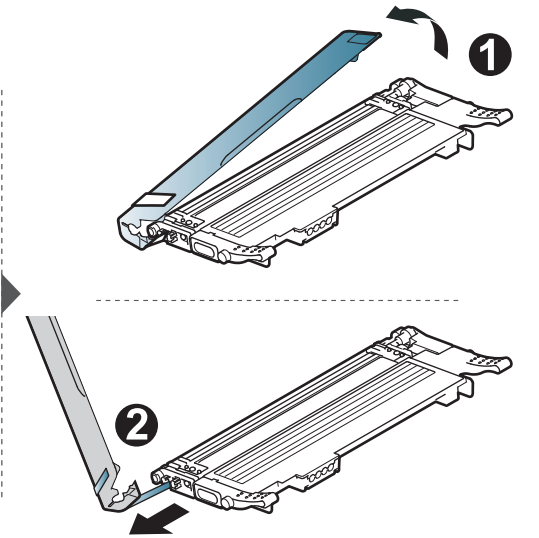
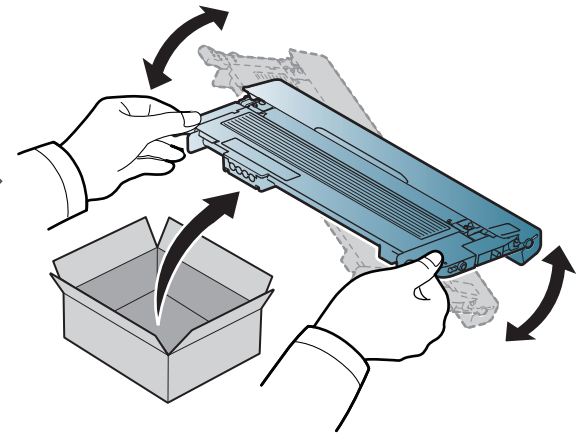
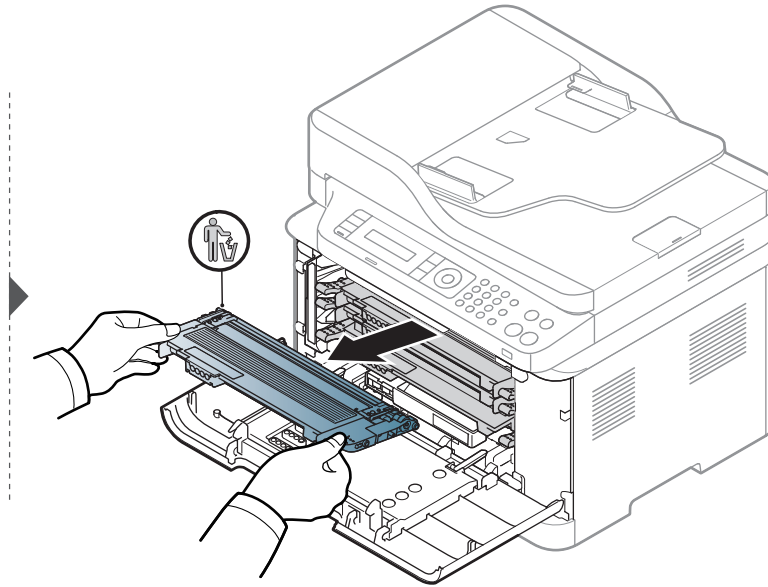
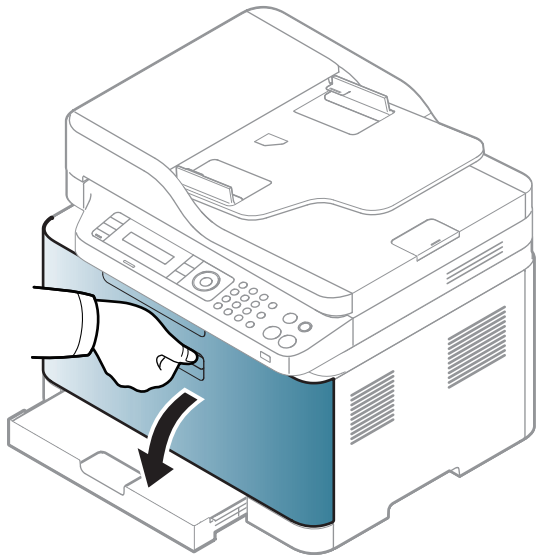

# Remplacement du récupérateur de toner usagé

Lorsque le récupérateur de toner usagé a atteint sa durée limite d'utilisation, un message relatif au récupérateur de toner usagé apparaît sur l'écran d'affichage du panneau de commande, indiquant que le récupérateur de toner usagé doit être remplacé. Vérifiez le récupérateur de toner usagé de votre appareil (voir « Consommables disponibles » à la page 78). Pour plus d'information sur l'installation du récupérateur de toner usagé, consultez le guide d'installation du récupérateur de toner usagé fourni avec l'appareil.



- Des particules de toner peuvent pénétrer dans l'appareil, mais ceci ne signifie pas qu'il est endommagé. Contactez un technicien de maintenance lorsque des problèmes de qualité d'impression se produisent.
- Lorsque vous retirez le récupérateur de toner usagé de l'appareil, manipulez le récupérateur avec précaution afin qu'il ne vous échappe pas des mains.
- Assurez-vous que le récupérateur de toner usagé repose sur une surface plane de sorte que le toner ne se renverse pas.



Ne pas incliner ni renverser le conteneur.

# Remplacement du récupérateur de toner usagé

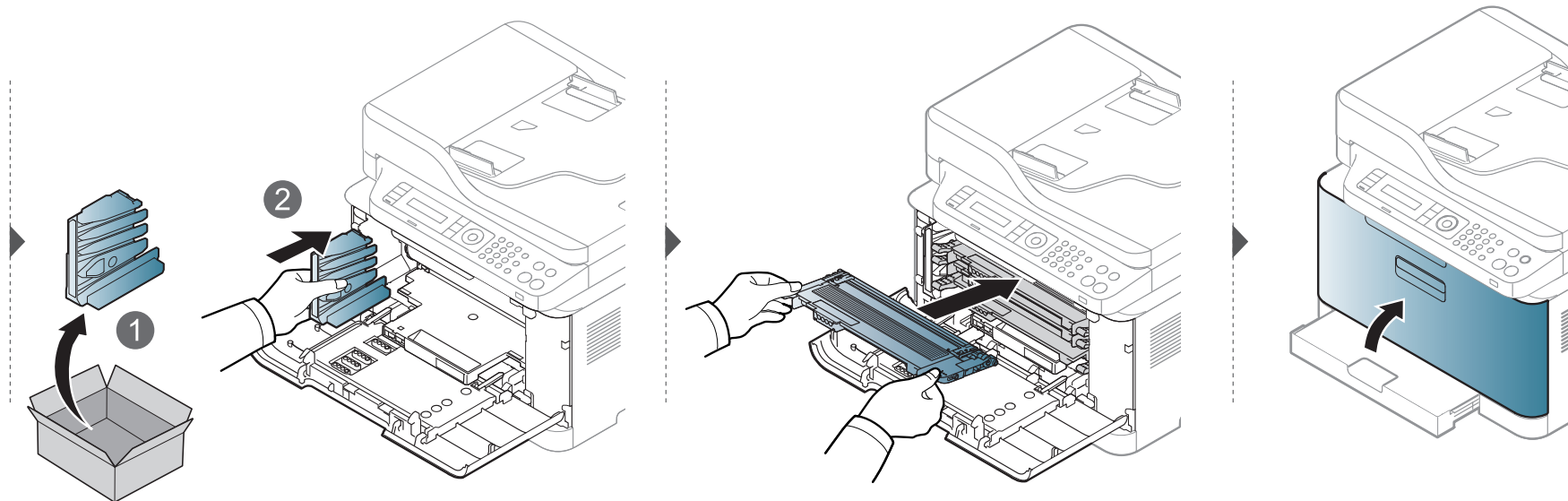
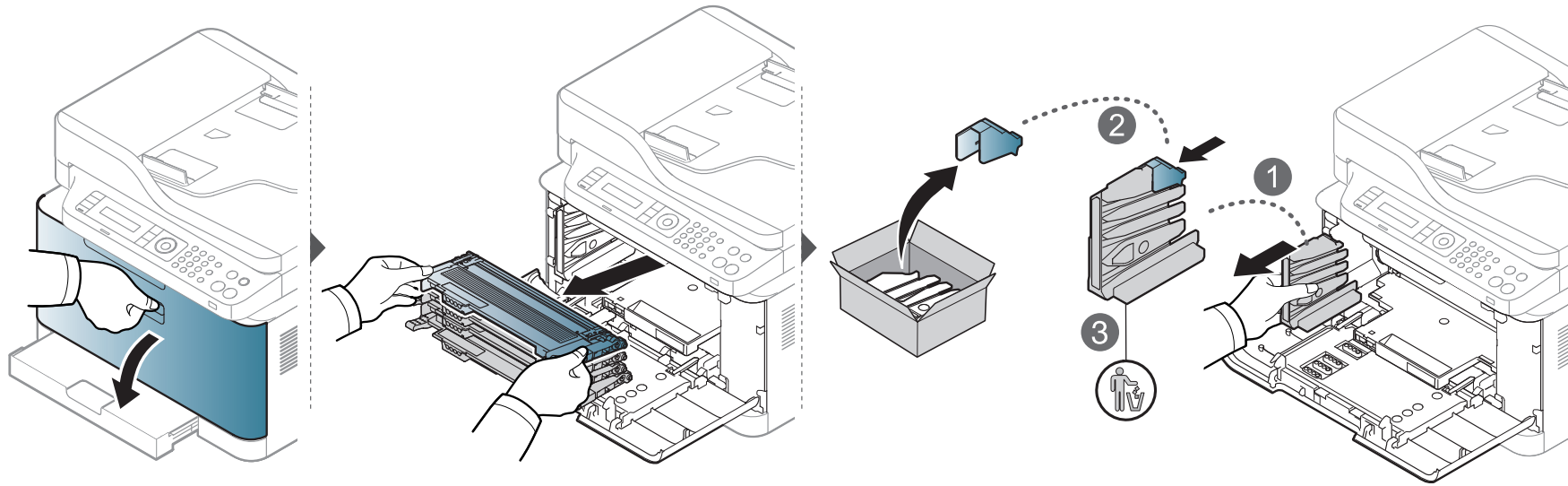

# Remplacement de l'unité d'imagerie

À l'expiration de la durée de vie de l'unité d'imagerie, la fenêtre du programme Etat de l'imprimante s'affiche sur l'écran de votre ordinateur pour vous signaler qu'il est nécessaire de remplacer l'unité d'imagerie. Dans le cas contraire, l'impression est interrompue.



- N'utilisez pas d'objets pointus comme un couteau ou des ciseaux, pour ouvrir l'emballage de l'unité d'imagerie. Vous risqueriez d'en abîmer la surface.
- Veuillez à ne pas rayer la surface de l'unité d'imagerie.
- Pour éviter tout dommage éventuel, évitez d'exposer l'unité d'imagerie à la lumière plus de 2 ou 3 minutes. Couvrez-la avec une feuille de papier pour la protéger, si nécessaire.
- Avant de fermer le capot avant, assurez-vous que toutes les cartouches de toner sont correctement installées.



# Remplacement de l'unité d'imagerie

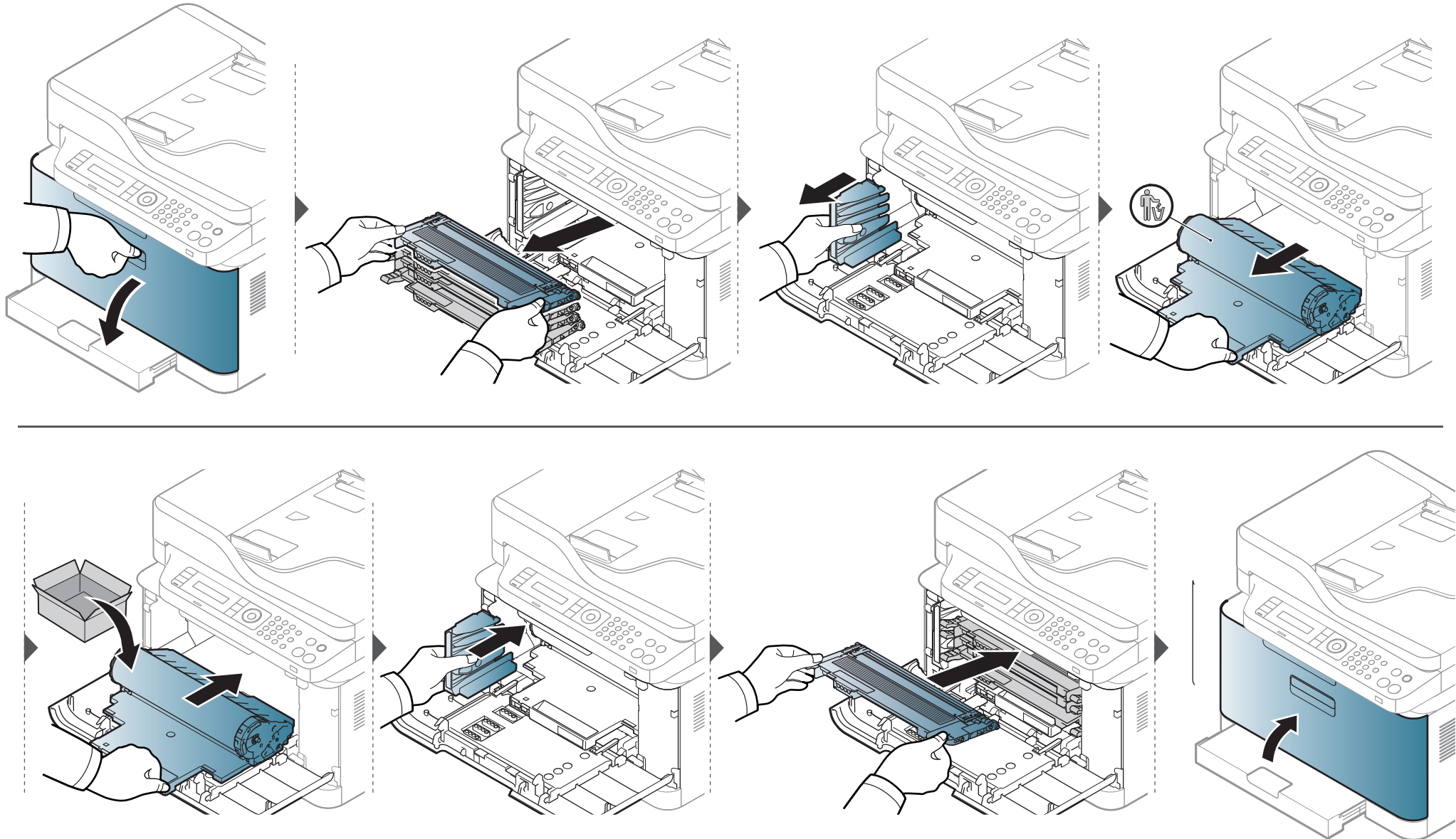



# Suivi de la durée de vie des consommables

Si vous rencontrez de fréquents problèmes de bourrage papier ou d'impression, vérifiez le nombre de pages que l'appareil a imprimé ou numérisé. Remplacez si nécessaire les pièces correspondantes.



Il peut être nécessaire d'appuyer sur **OK** pour accéder aux sous-menus, pour certains modèles.

- 1 Sélectionnez  (**Menu**) > **CONFIG SYSTEME** > **MAINTENANCE** > **DUR VIE CONSO** sur le panneau de commande.
- 2 Sélectionnez l'option désirée, puis appuyez sur **OK**.
  - **Total** : affiche le nombre total de pages imprimées.
  - **Numeris. ADF** : affiche le nombre de pages imprimées à l'aide du chargeur automatique.
  - **NUMERIS. VITRE** : affiche le nombre de pages numérisées à l'aide de la vitre d'exposition.
  - **Infos conso.** : imprime la page d'informations concernant les consommables.
- 3 Appuyez sur  (**Arrêter/Suppr.**) pour revenir au mode prêt.

# Configuration de l'alerte de toner faible

Si la cartouche du toner est presque épuisée, un message apparaît (ou un voyant s'allume) informant l'utilisateur qu'il doit la changer. Vous pouvez choisir de faire apparaître ou non ce message (ou de faire s'allumer ou non ce voyant).



- Vous pouvez définir les paramètres de l'appareil sous **Paramètres du périphérique** dans le programme Samsung Easy Printer Manager program.
  - Si vous utilisez Windows ou Mac, effectuez les réglages dans **Samsung Easy Printer Manager** >  (basculer en mode avancé) > **Paramètres du périphérique**, voir « Paramètres du périphérique » à la page 273.
- Il peut être nécessaire d'appuyer sur **OK** pour accéder aux sous-menus, pour certains modèles.

- 1 Sélectionnez  (Menu) > **CONFIG SYSTEME** > **MAINTENANCE** > **Alert ton faib** sur le panneau de commande.
- 2 Sélectionnez l'option de votre choix.
- 3 Appuyez sur **OK** pour valider votre choix.

# Nettoyage de l'appareil

Si des problèmes de qualité d'impression surviennent, ou si vous utilisez votre appareil dans un environnement poussiéreux, vous devez nettoyer votre appareil régulièrement afin de préserver des conditions d'impression optimale et augmenter la durée de vie de votre appareil.



- Le nettoyage du boîtier de l'appareil avec des produits d'entretien contenant une forte teneur en alcool, solvant ou autre substance puissante peut décolorer ou endommager le boîtier.
- Si votre appareil ou son environnement proche est souillé par du toner, nous vous recommandons d'utiliser un tissu ou un chiffon humidifié avec de l'eau pour le nettoyer. Avec un aspirateur, vous risquez de faire voler le toner et d'être incommodé par le nuage ainsi formé.

## Nettoyage de l'extérieur

Nettoyez le boîtier de l'imprimante avec un chiffon doux non pelucheux. Humidifiez légèrement le chiffon avec de l'eau, mais faites attention à ne pas laisser couler de liquide sur l'appareil ou à l'intérieur.

# Nettoyage de l'appareil

## Nettoyage de l'intérieur

Lors de l'impression, des particules de poussière, de toner et de papier peuvent s'accumuler à l'intérieur de l'appareil. Cette accumulation risque d'entraîner des problèmes de qualité d'impression, tels que la présence de taches ou de traînées de toner. Le fait de nettoyer l'intérieur de l'appareil permet de supprimer et de diminuer ce genre de problèmes.



- Pour éviter d'endommager l'unité d'imagerie, ne l'exposez pas à la lumière plus de quelques minutes. Si nécessaire, recouvrez-la d'une feuille de papier.
- Ne touchez pas la partie verte de l'unité d'imagerie. Utilisez la poignée de l'unité d'imagerie pour éviter de toucher la zone en question.
- Utilisez un chiffon sec et non pelucheux pour nettoyer l'intérieur de l'appareil, faites attention à ne pas endommager le rouleau de transfert ou d'autres pièces internes. N'utilisez pas de solvants, comme du benzène ou du diluant. Des problèmes de qualité d'impression peuvent se produire et endommager l'appareil.



- Utilisez un chiffon sec et non pelucheux pour nettoyer l'appareil.
- Mettez l'appareil hors tension et débranchez le cordon d'alimentation. Attendez que l'appareil refroidisse. Si votre appareil possède un interrupteur d'alimentation, éteignez l'appareil avant de le nettoyer.
- Les illustrations de ce mode d'emploi peuvent être différentes de votre appareil en fonction de ses options ou du modèle. Vérifiez le type de votre appareil (voir « Vue avant » à la page 22).
- Lorsque vous ouvrez le module de numérisation, maintenez le chargeur de documents et le module de numérisation ensemble.

# Nettoyage de l'appareil

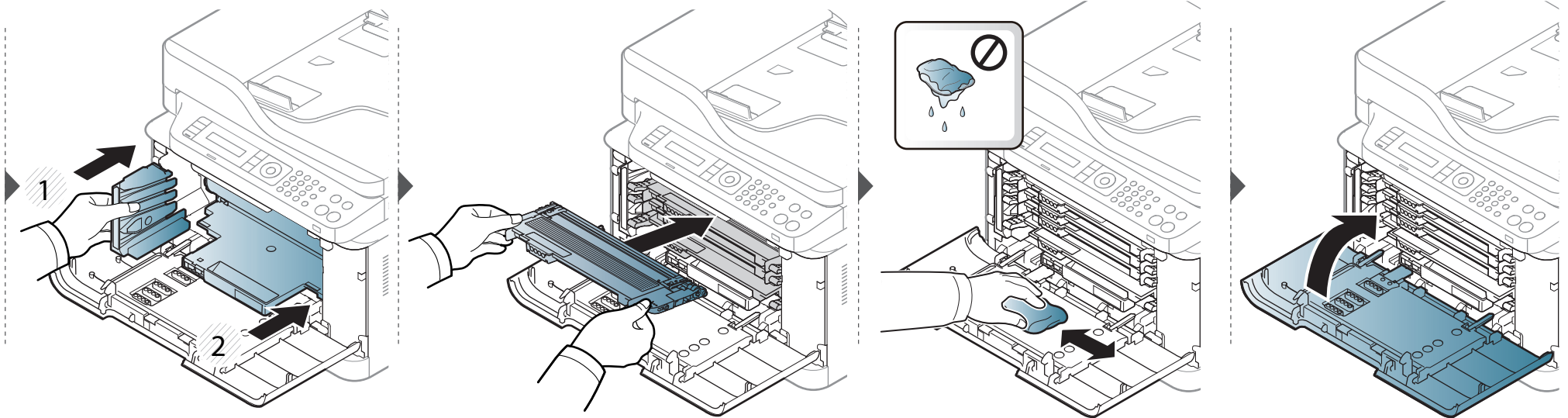
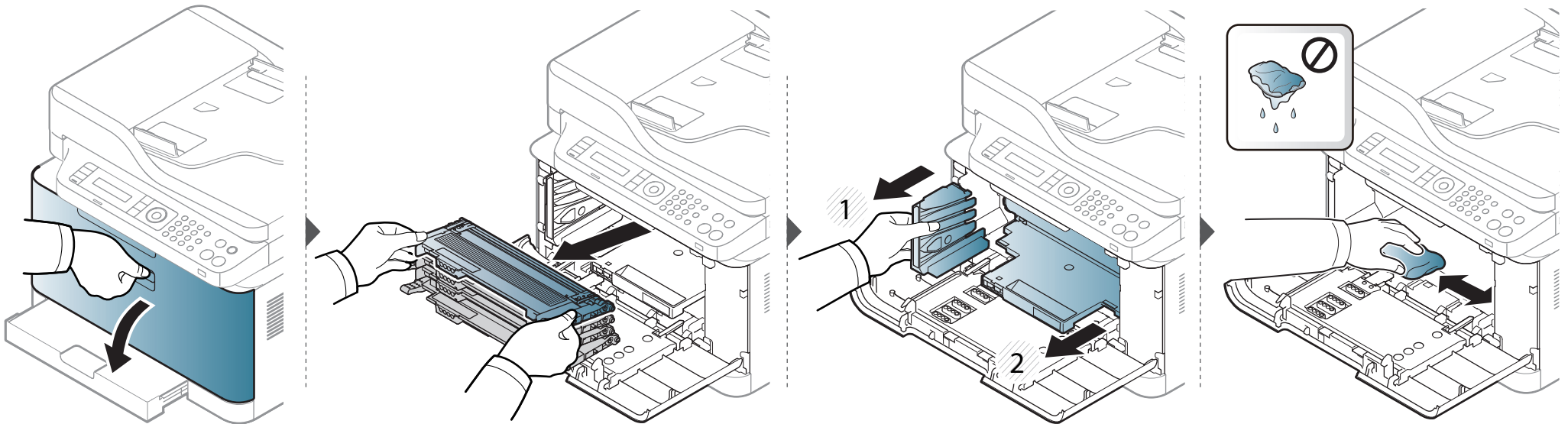

# Nettoyage de l'appareil

## Nettoyage du scanner

En nettoyant régulièrement le module de numérisation, vous aurez l'assurance d'obtenir une qualité de copie optimale. Nous vous conseillons de nettoyer le module tous les matins et dans la journée, si besoin est.



- Mettez l'appareil hors tension et débranchez le cordon d'alimentation. Attendez que l'appareil refroidisse. Si votre appareil possède un interrupteur d'alimentation, éteignez l'appareil avant de le nettoyer.
- Les illustrations de ce mode d'emploi peuvent être différentes de votre appareil en fonction de ses options ou du modèle. Vérifiez le type de votre appareil (voir « Vue avant » à la page 22).

- 1 Humidifiez légèrement un chiffon doux non pelucheux ou une serviette en papier avec de l'eau.
- 2 Soulevez et ouvrez le capot du scanner.

# Nettoyage de l'appareil

- 3** Essuyez la vitre d'exposition jusqu'à ce qu'elle soit propre et sèche.

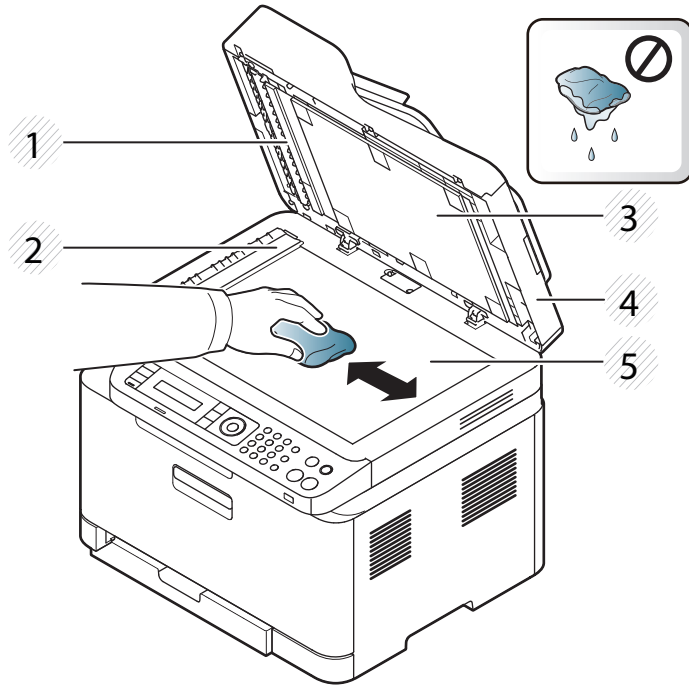

- 1 Barre blanche
- 2 Vitre du chargeur de documents
- 3 Fond blanc
- 4 Capot du scanner
- 5 Vitre d'exposition

- 4** Fermez le capot du scanner.



# Conseils pour déplacer et stocker l'appareil

- Assurez-vous de ne pas incliner ni renverser l'appareil lorsque vous le déplacez. Dans le cas contraire, l'intérieur de l'appareil peut être contaminé par du toner, ce qui peut endommager l'appareil ou réduire la qualité d'impression.
- Lors du déplacement de l'appareil, assurez-vous qu'au moins deux personnes le tiennent fermement.



# 4. Dépannage

Ce chapitre fournit des informations utiles en cas de dysfonctionnement.

- **Astuces pour éviter les brouillages papier** 99
- **Suppression des brouillages d'original** 100
- **Résolution des brouillages papier** 105
- **Présentation du voyant d'état** 110
- **Signification des messages d'erreur** 113



Ce chapitre fournit des informations utiles en cas de dysfonctionnement. Si votre machine comporte un écran d'affichage, vérifiez tout d'abord le message affiché afin de résoudre l'erreur. Si vous ne trouvez pas de solution à votre problème dans ce chapitre, reportez-vous au chapitre **Dépannage** du Guide avancé (voir « Dépannage » à la page 286). Si vous ne trouvez pas de solution dans le Mode d'emploi, ou si le problème persiste, appelez le service technique.

# Astuces pour éviter les bourrages papier

La plupart des bourrages papier peuvent être évités en sélectionnant des types de support adaptés. Pour éviter les bourrages papier, suivez les instructions suivantes:

- Assurez-vous que les guides papier ajustables sont correctement positionnés (voir « Vue d'ensemble du bac » à la page 43).
- Évitez de retirer le papier du bac pendant une impression.
- Courbez le papier, déramez-le puis remettez-le bien à plat avant de le charger dans le bac.
- N'utilisez pas de papier froissé, humide ou ondulé.
- Ne mélangez pas différents types de papier dans le bac.
- Utilisez uniquement les supports d'impression recommandés (voir « Spécifications des supports d'impression » à la page 124).

# Suppression des brouillages d'original

Lorsqu'un original se bloque en passant dans le chargeur de documents, un message d'avertissement s'affiche à l'écran.

 Pour ne pas déchirer le document bloqué, retirez-le avec délicatesse et précaution.

 Pour éviter les brouillages de document, utilisez la vitre d'exposition pour les originaux en papier épais, fin ou de différents types.

# Suppression des brouillages d'original

## Bouffrage du papier d'origine devant le scanner



- Les illustrations de ce mode d'emploi peuvent être différentes de votre appareil en fonction de ses options ou du modèle. Vérifiez le type de votre appareil (voir « Vue avant » à la page 22).
- Cette solution peut ne pas être possible selon le modèle ou les appareils optionnels (voir « Fonctionnalités diverses » à la page 11).

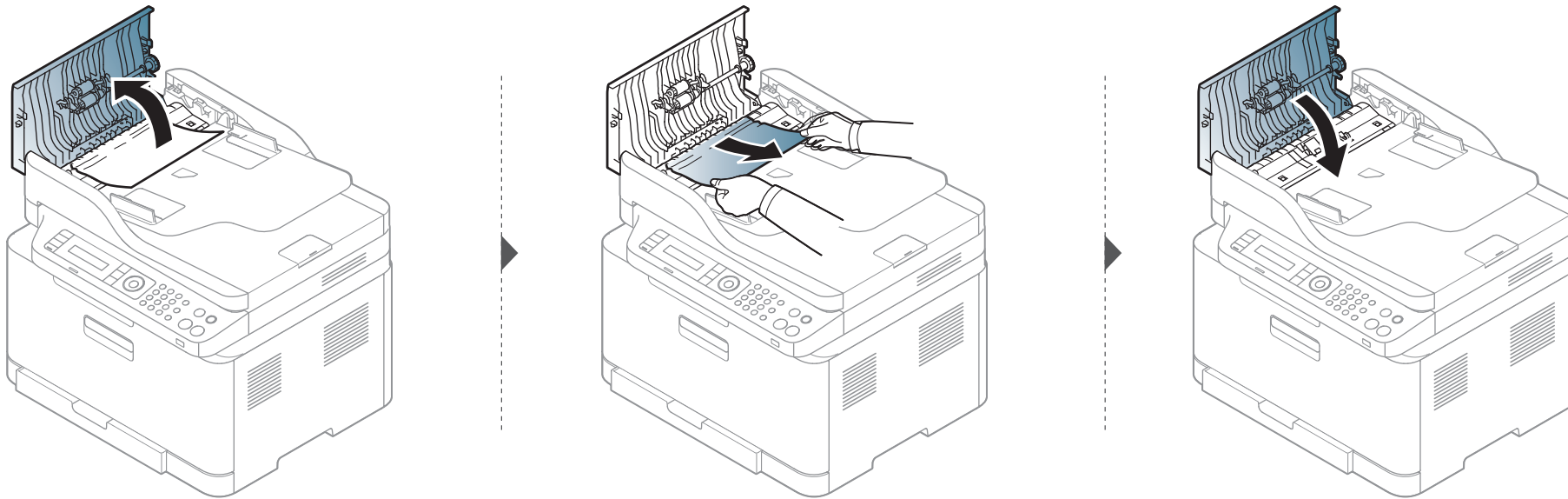

# Suppression des bourrages d'original

## Bourrage du papier d'origine dans le scanner



- Les illustrations de ce mode d'emploi peuvent être différentes de votre appareil en fonction de ses options ou du modèle. Vérifiez le type de votre appareil (voir « Vue avant » à la page 22).
- Cette solution peut ne pas être possible selon le modèle ou les appareils optionnels (voir « Fonctionnalités diverses » à la page 11).

# Suppression des bouchages d'original

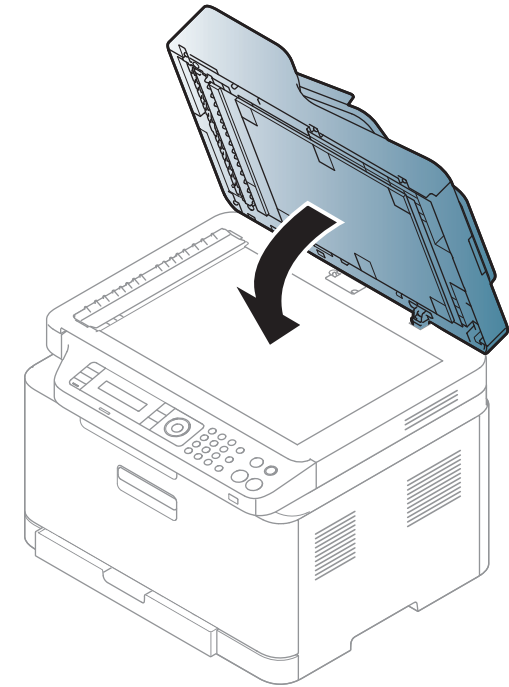
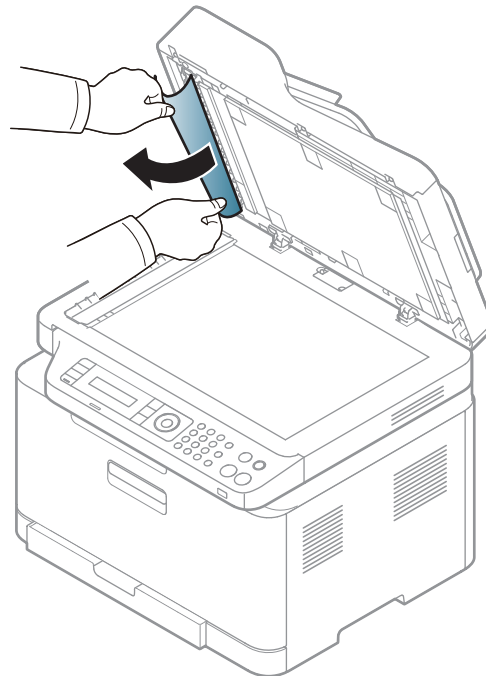
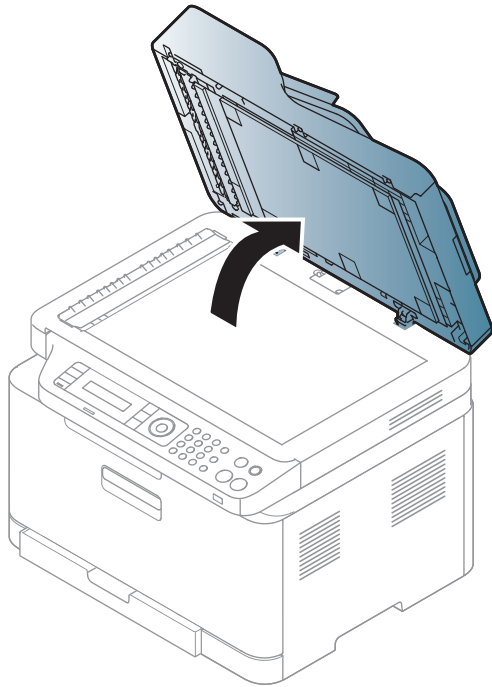
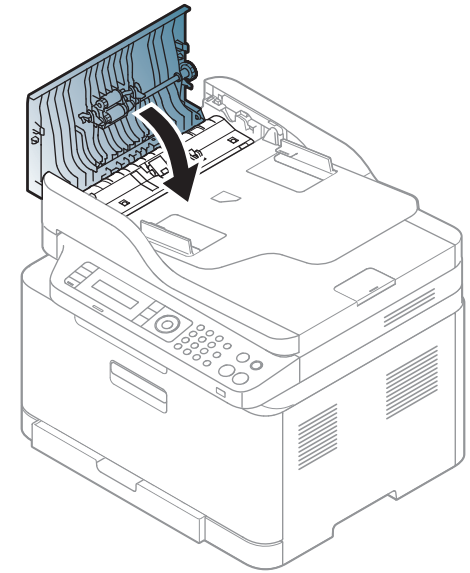
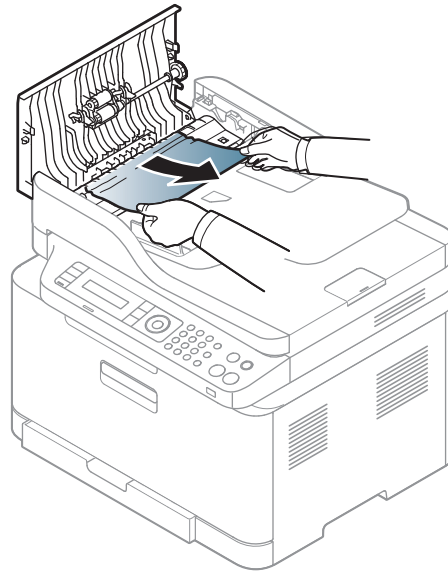
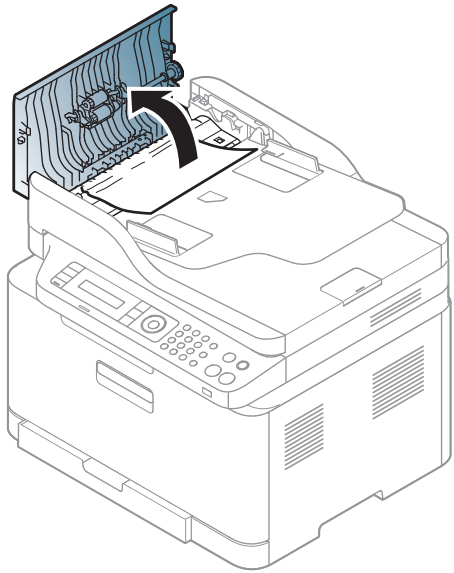

# Suppression des brouillages d'original

## Bouffrage du papier d'origine dans la zone de sortie du scanner



- Les illustrations de ce mode d'emploi peuvent être différentes de votre appareil en fonction de ses options ou du modèle. Vérifiez le type de votre appareil (voir « Vue avant » à la page 22).
- Cette solution peut ne pas être possible selon le modèle ou les appareils optionnels (voir « Vue avant » à la page 22).

- 1 Retirez toutes les pages restantes du chargeur de documents.
- 2 Retirez délicatement le papier bloqué du chargeur de documents.

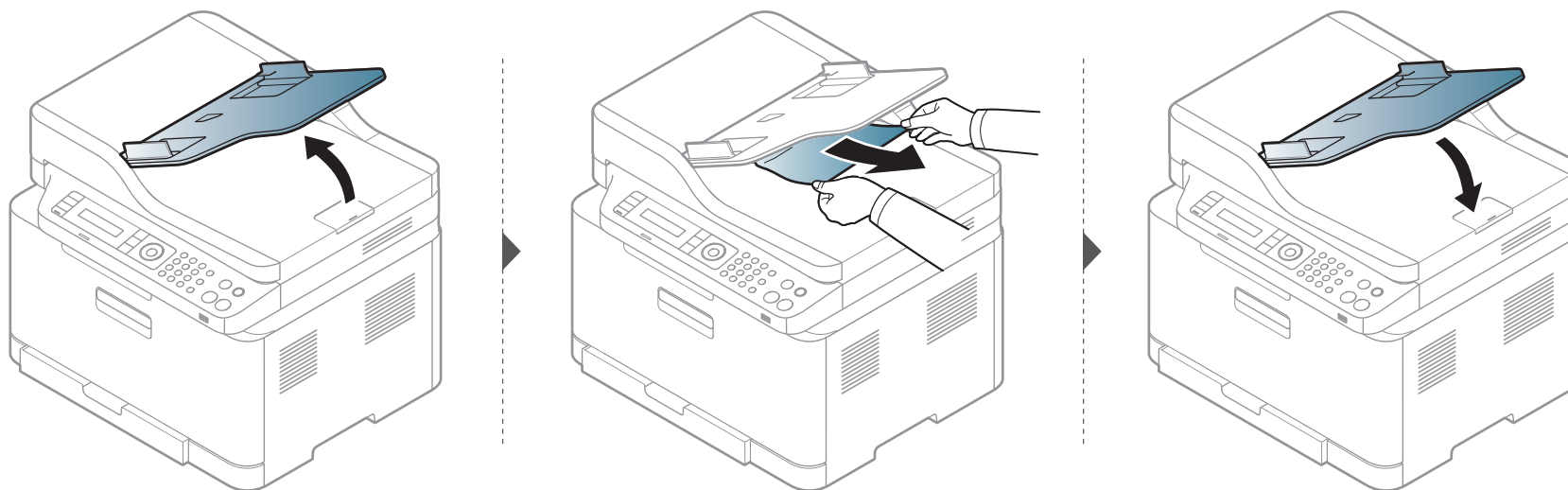



# Résolution des brouillages papier

 Pour éviter que le papier ne se déchire, tirez dessus avec précaution et lentement.

## Dans le bac

 Les illustrations de ce mode d'emploi peuvent être différentes de votre appareil en fonction de ses options ou du modèle. Vérifiez le type de votre appareil (voir « Vue avant » à la page 22).

# Résolution des brouillages papier

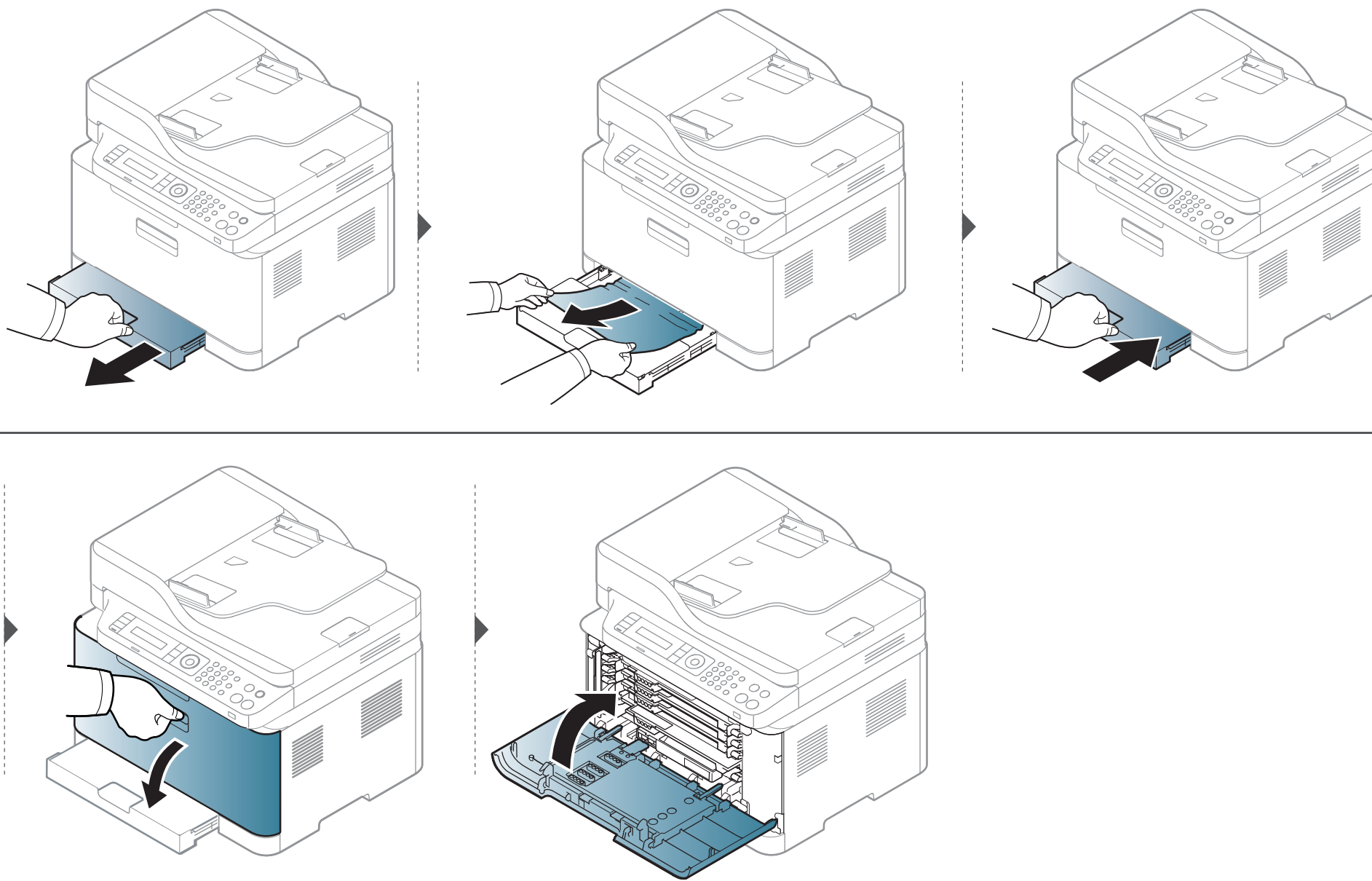

# Résolution des brouillages papier

## À l'intérieur de l'appareil



- La zone de fusion est extrêmement chaude. Procédez avec prudence lorsque vous retirez le papier bloqué dans l'appareil.
- Les illustrations de ce mode d'emploi peuvent être différentes de votre appareil en fonction de ses options ou du modèle. Vérifiez le type de votre appareil (voir « Vue avant » à la page 22).

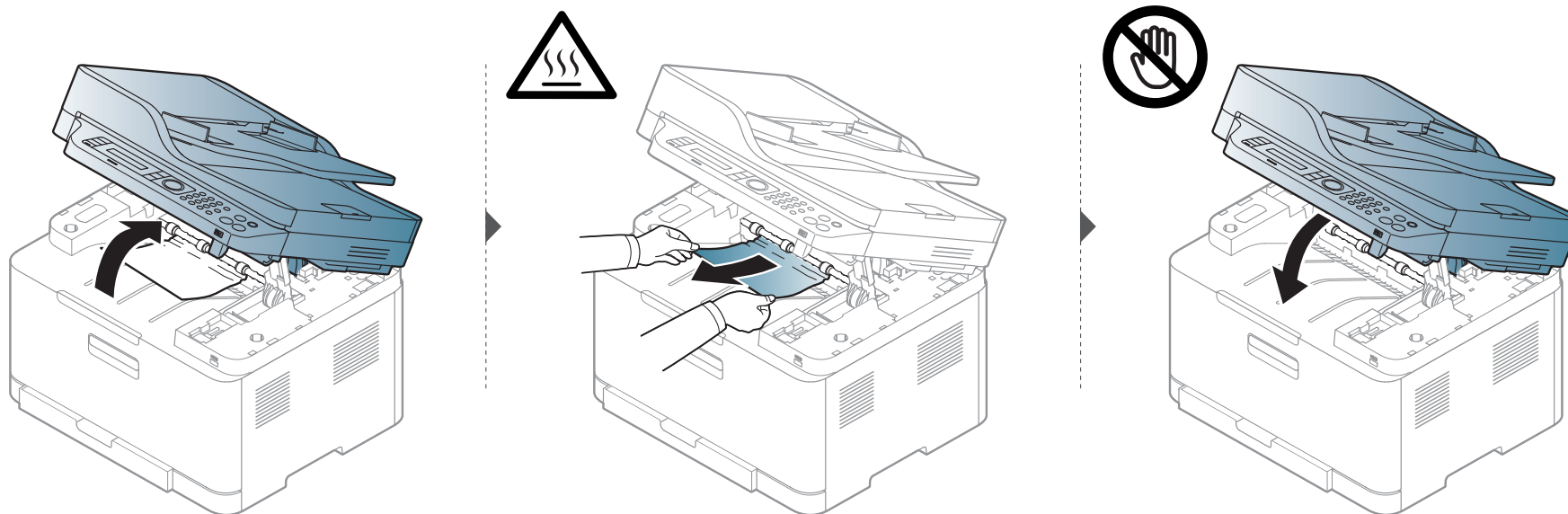

# Résolution des bouchages papier

## À la sortie papier



- La zone de fusion est extrêmement chaude. Procédez avec prudence lorsque vous retirez le papier bloqué dans l'appareil.
- Les illustrations de ce mode d'emploi peuvent être différentes de votre appareil en fonction de ses options ou du modèle. Vérifiez le type de votre appareil (voir « Vue avant » à la page 22).

# Résolution des bouchages papier

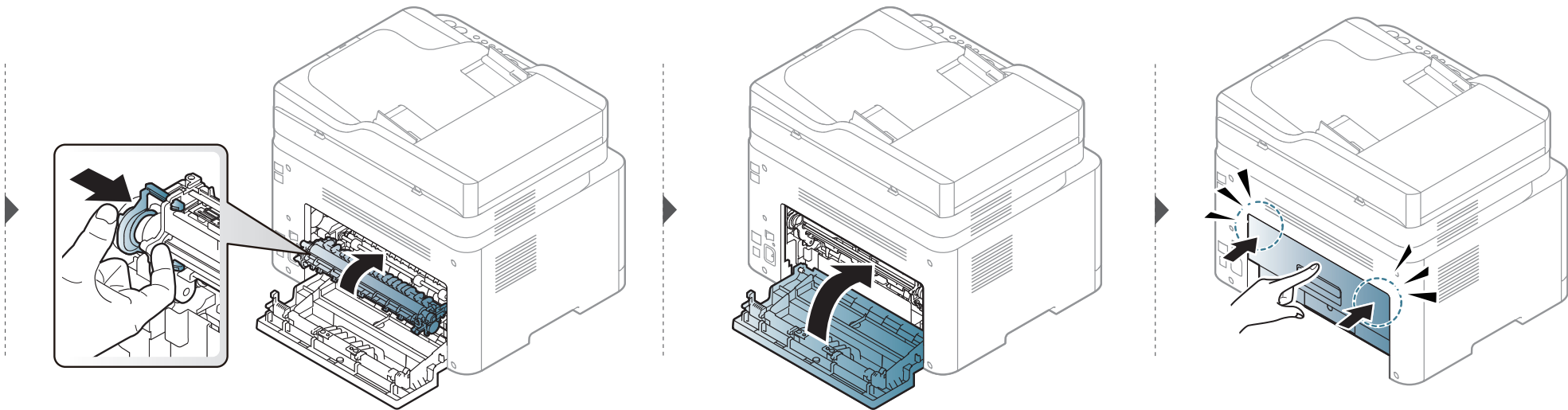
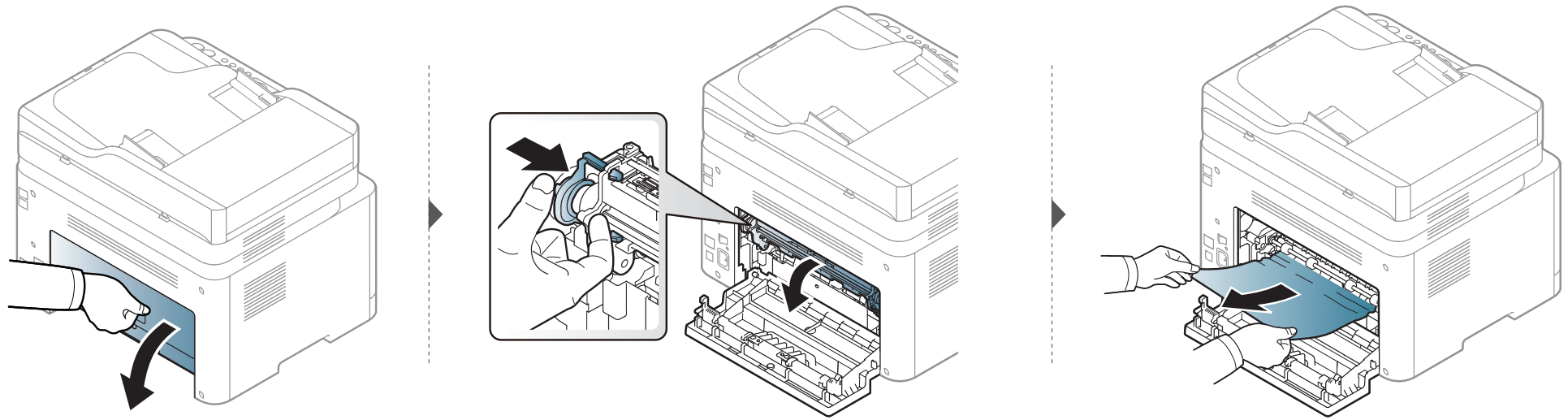

# Présentation du voyant d'état

La couleur du voyant indique l'état actuel de l'appareil.



- Certains voyants peuvent ne pas être disponibles selon le modèle ou le pays (voir « Vue d'ensemble du panneau de commande » à la page 25).
- Pour résoudre l'erreur, consultez le message d'erreur et ses instructions dans la partie consacrée au dépannage (voir « Signification des messages d'erreur » à la page 113).
- Vous pouvez également résoudre l'erreur en suivant les instructions de la fenêtre Etat de l'imprimante Samsung de l'ordinateur (voir « Utilisation de Etat de l'imprimante Samsung » à la page 281).
- Si le problème persiste, contactez un technicien de maintenance.

# Présentation du voyant d'état

Voyant	Statut		Description
Statut	Désactivé		L'appareil est déconnecté.
	Vert	Clignotant	Un clignotement indique que l'appareil imprime ou reçoit des données.
		Activé	<ul style="list-style-type: none"> <li>L'appareil est connecté et il est prêt à être utilisé.</li> </ul>
	Rouge	Clignotant	<ul style="list-style-type: none"> <li>Un léger dysfonctionnement est survenu et l'appareil est en attente jusqu'à ce qu'il soit corrigé. Consultez le message d'erreur. Dès que le problème est résolu, l'appareil reprend la tâche interrompue.</li> </ul>
			<ul style="list-style-type: none"> <li>Une petite quantité de toner reste dans la cartouche. La durée de vie estimée de la cartouche<sup>a</sup> de toner est presque atteinte. Préparez une nouvelle cartouche de remplacement. Vous pouvez améliorer provisoirement la qualité d'impression en redistribuant le reste du toner (voir « Redistribution du toner » à la page 82).<sup>b</sup></li> </ul>
		Activé	<ul style="list-style-type: none"> <li>Une cartouche de toner a pratiquement atteint sa durée de vie estimée<sup>a</sup>. Il est recommandé de remplacer la cartouche de toner (voir « Remplacement de la cartouche de toner » à la page 84).</li> <li>Le capot est ouvert. Fermez le capot.</li> <li>Le bac d'alimentation papier est vide lors de la réception ou de l'impression de données. Insérez du papier dans le bac.</li> <li>L'appareil s'est arrêté à la suite d'une erreur sévère. Consultez le message d'erreur (voir « Signification des messages d'erreur » à la page 113).</li> <li>Un bourrage papier s'est produit (voir « Résolution des bourrages papier » à la page 105).</li> </ul>
Réseau sans fil <sup>b</sup>	Bleu	Clignotant	L'appareil se connecte à un réseau sans fil.
		Activé	L'appareil se connecte à un réseau sans fil (voir « Configuration du réseau sans fil » à la page 171).
		Désactivé	L'appareil est déconnecté du réseau sans fil.

# Présentation du voyant d'état

Voyant	Statut		Description
<b>Marche/Sortie de veille</b> (  )	<b>Bleu</b>	<b>Activé</b>	L'appareil est en mode Économie d'énergie.
		<b>Désactivé</b>	L'appareil est en mode Prêt ou éteint.
<b>Eco</b>	<b>Vert</b>	<b>Activé</b>	Le mode d'économie d'énergie est activé. Le réglage par défaut du mode Eco est 2 en 1 et Économie de toner.
		<b>Désactivé</b>	Le mode d'économie d'énergie est désactivé.
<b>Numériser vers</b>	<b>Vert</b>	<b>Activé</b>	Le mode d'économie d'énergie est activé. Le réglage par défaut du mode Eco est 2 en 1 et Économie de toner.
		<b>Désactivé</b>	Le mode d'économie d'énergie est désactivé.

- a. L'autonomie estimée de la cartouche signifie l'autonomie attendue ou estimée de la cartouche de toner, ce qui indique la capacité moyenne d'impression. Elle est définie conformément à la norme ISO/IEC 19798. Le nombre de pages peut varier en fonction de l'environnement d'exploitation, du pourcentage de zone d'image, du délai entre chaque impression, des graphiques ainsi que du type et du format des supports. Un peu de toner peut rester dans la cartouche, même lorsque le voyant rouge est allumé et que l'imprimante s'arrête d'imprimer.
- b. Certains voyants peuvent ne pas être disponibles selon le modèle ou le pays (voir « Vue d'ensemble du panneau de commande » à la page 25).



# Signification des messages d'erreur

Des messages apparaissent sur le panneau de commande pour indiquer l'état de l'appareil ou des erreurs éventuelles. Reportez-vous aux tableaux ci-dessous pour connaître la signification de ces messages et, le cas échéant, résoudre le problème.



- Cette fonction n'est pas prise en charge par les périphériques comportant un écran d'affichage. Vous pouvez résoudre l'erreur en suivant les indications de la fenêtre Etat de l'imprimante, sur l'ordinateur (voir « Utilisation de Etat de l'imprimante Samsung » à la page 281).
- Si le message ne figure pas dans le tableau, redémarrez l'appareil, puis essayez de lancer de nouveau la tâche d'impression. Si le problème persiste, contactez un technicien de maintenance.
- Notez le contenu du message à l'écran afin de pouvoir l'indiquer si vous appelez le service de maintenance.
- Certains messages peuvent ne pas apparaître à l'écran en fonction des options ou des modèles.
- [numéro d'erreur] indique le numéro d'erreur.
- [numéro de bac] indique le numéro de bac.
- [type de support] indique le type de support.
- [format du support] indique le format du support.
- [couleur] indique la couleur du toner.

## Messages concernant le bouchage papier

Message	Signification	Solutions proposées
<b>Bouchage de doc. Suppr bouchage</b>	L'original chargé est coincé dans le chargeur automatique.	Supprimez le bouchage (voir « Suppression des bouchages d'original » à la page 100).
<b>Bouchage ou vide Ouv./ferm. capot</b>	<ul style="list-style-type: none"><li>• Un bouchage papier est survenu au niveau du bac d'alimentation.</li><li>• Le bac est vide.</li></ul>	<ul style="list-style-type: none"><li>• Supprimez le bouchage (voir « Dans le bac » à la page 105).</li><li>• Chargez du papier dans le bac (voir « Chargement de papier dans le bac » à la page 44).</li></ul>
<b>Bouchage papier dans la machine</b>	Du papier est coincé à l'intérieur de l'appareil.	Supprimez le bouchage (voir « À l'intérieur de l'appareil » à la page 107).
<b>Bourr dans [type bac]</b>	Un bouchage papier s'est produit au niveau du bac papier.	Supprimez le bouchage (voir « Résolution des bouchages papier » à la page 105).
<b>Bouchage papier dans zone sortie</b>	Un bouchage papier est survenu au niveau de la zone de sortie.	Supprimez le bouchage (voir « À la sortie papier » à la page 108).

# Signification des messages d'erreur

Message	Signification	Solutions proposées
<b>Le bac [type bac] est vide</b>	Le bac est vide.	Chargez du papier dans le bac (voir « Chargement de papier dans le bac » à la page 44).

## Messages relatifs à la cartouche de toner

Message	Signification	Solutions proposées
<ul style="list-style-type: none"><li>• <b>Installez</b></li><li>• <b>Installez une cartouche de toner</b></li></ul>	Il n'y a pas de cartouche de toner.	Mettez une cartouche de toner en place.
<ul style="list-style-type: none"><li>• <b>Cartouche toner [couleur] non compatible</b></li><li>• <b>Cartouche toner non compatible</b></li></ul>	La cartouche de toner n'est pas compatible avec votre appareil.	Installez la cartouche de toner authentique Samsung correspondante.
<b>Toner [couleur] non authentique</b>	La cartouche de toner n'est pas authentique Samsung.	Installez la cartouche de toner authentique Samsung correspondante.

Message	Signification	Solutions proposées
<ul style="list-style-type: none"><li>• <b>Préparez toner</b></li><li>• <b>Préparez nouv. cartouche</b></li></ul>	Il reste une petite quantité de toner dans la cartouche indiquée. L'autonomie estimée de la cartouche est presque atteinte.	Préparez une nouvelle cartouche en vue de son remplacement. Vous pouvez améliorer provisoirement la qualité d'impression en redistribuant le reste du toner (voir « Redistribution du toner » à la page 82).

# Signification des messages d'erreur

Message	Signification	Solutions proposées
<ul style="list-style-type: none"> <li>• <b>Remplacez toner</b></li> <li>• <b>Remplacez par nouv. cartouche</b></li> </ul>	<p>La cartouche de toner indiquée a pratiquement atteint son autonomie estimée. <sup>a</sup></p>	<ul style="list-style-type: none"> <li>• Vous pouvez choisir <b>STOP</b> ou <b>CONTINUER</b> comme indiqué sur le panneau de commande. Si vous sélectionnez <b>STOP</b>, l'imprimante arrête l'impression et vous ne pouvez plus imprimer avant d'avoir changé la cartouche. Si vous sélectionnez <b>CONTINUER</b>, l'imprimante continue l'impression, mais la qualité d'impression ne peut pas être garantie. De plus, vous risquez d'endommager sérieusement l'appareil.</li> <li>• Pour garantir la meilleure qualité d'impression, remplacez la cartouche de toner lorsque ce message apparaît. L'utilisation d'une cartouche au-delà de ce point peut entraîner des problèmes de qualité d'impression (voir « Remplacement de la cartouche de toner » à la page 84).</li> </ul>
	<p>La cartouche de toner indiquée a atteint son autonomie estimée.<sup>a</sup> L'appareil pourrait arrêter l'impression.</p>	<p>Remplacez la cartouche de toner (voir « Remplacement de la cartouche de toner » à la page 84).</p>

a. L'autonomie estimée de la cartouche signifie l'autonomie attendue ou estimée de la cartouche de toner, ce qui indique la capacité moyenne d'impression et est défini conformément à la norme ISO/IEC 19752 (voir « Consommables disponibles » à la page 78). Le nombre de pages peut varier en fonction de l'environnement d'exploitation, du pourcentage de zone d'image, du délai entre chaque impression, du type et du format des supports. Une certaine quantité de toner peut rester dans la cartouche, même lorsque le message « Mettre une nouvelle cartouche » s'affiche et que l'impression cesse.



Samsung ne recommande pas l'utilisation de cartouches de toner non-Samsung, telles que les cartouches rechargées ou réusinées. Samsung ne peut pas garantir la qualité d'une cartouche non authentique Samsung. Tout entretien ou réparation requis suite à l'utilisation de cartouches de toner non authentiques Samsung ne sera pas couvert par la garantie de l'appareil.

## Messages relatifs au bac

Message	Signification	Solutions proposées
<p><b>Bourrage ou vide</b></p> <p><b>Ouv./ferm. capot</b></p>	<ul style="list-style-type: none"> <li>• Un bourrage papier est survenu au niveau du bac d'alimentation.</li> <li>• Le bac est vide.</li> </ul>	<ul style="list-style-type: none"> <li>• Supprimez le bourrage (voir « Dans le bac » à la page 105).</li> <li>• Chargez du papier dans le bac (voir « Chargement de papier dans le bac » à la page 44).</li> </ul>

# Signification des messages d'erreur

## Messages relatifs au réseau

Message	Signification	Solutions proposées
<b>Problème réseau CONFLIT IP</b>	L'adresse IP réseau que vous avez définie est utilisée par quelqu'un d'autre.	Vérifiez l'adresse IP et réinitialisez-la si nécessaire (voir « Impression d'un rapport de configuration réseau » à la page 158).
<b>SANS FIL réseau sans fil</b>	Le module sans fil n'est pas installé.	Redémarrez l'appareil et réessayez la tâche d'impression. Si le problème persiste, contactez le service de maintenance.
<ul style="list-style-type: none"><li>• <b>Problème BOOTP : Auto IP exécuté</b></li><li>• <b>Problème DHCP : Auto IP exécuté</b></li></ul>	Un problème se produit avec le réseau.	Modifiez l'option Auto IP.

Message	Signification	Solutions proposées
<ul style="list-style-type: none"><li>• <b>Problème BOOTP : Reconfigurez DHCP</b></li><li>• <b>Problème DHCP : Reconfigurez DHCP</b></li></ul>	L'attribution de l'adresse IP a échoué. Ceci se produit lorsqu'Auto IP pour BOOTP/DHCP est défini dans SyncThru™ Web Service.	Réglez la méthode d'attribution de l'adresse IP sur DHCP/BOOTP ou Statique. Si vous ne modifiez pas cette option, le serveur BOOTP/DHCP demande continuellement l'attribution de l'adresse IP.
<b>802.1x 802.1x</b>	Échec de l'authentification.	Vérifiez le protocole d'authentification du réseau. Si ce problème persiste, contactez votre administrateur réseau.

# Signification des messages d'erreur

## Messages divers

Message	Signification	Solutions proposées
<b>Réglage enregistré des couleurs</b>	L'appareil procède à l'ajustement du repérage des couleurs.	Patientez quelques minutes.
<b>Étalonnage de la densité d'image</b>	L'appareil calibre la densité de l'image.	Patientez quelques minutes.
<b>Capot ouvert Fermez-le</b>	Le capot n'est pas bien fermé.	Refermez le capot jusqu'à entendre un déclic.
<b>Module de numérisation ouvert ou Bourrage sortie</b>	Le module de numérisation n'est pas bien fermé, ou un bourrage papier s'est produit dans la zone de numérisation.	<ul style="list-style-type: none"> <li>• Supprimez le bourrage (voir « Suppression des bourrages d'original » à la page 100).</li> <li>• Refermez le capot jusqu'à entendre un déclic.</li> </ul>
<b>Capot scanner ouvert.</b>	Le capot du scanner n'est pas bien fermé.	Refermez le capot jusqu'à entendre un déclic.

Message	Signification	Solutions proposées
<b>Erreur [numéro de l'erreur] Installez toner [couleur]</b>	La cartouche de toner indiquée n'est pas installée correctement, ou le connecteur dysfonctionne.	Réinstallez deux ou trois fois la cartouche de toner Samsung d'origine pour vous assurer qu'elle est installée correctement. Ou bien nettoyez le connecteur. Si le problème persiste, contactez un technicien de maintenance.
<b>Erreur [numéro de l'erreur] Éteignez, rallum</b>	L'appareil ne peut pas être contrôlé.	Redémarrez l'appareil et réessayez la tâche d'impression. Si le problème persiste, contactez le service de maintenance.
<b>Erreur [numéro de l'erreur] Appel pour répar</b>		
<b>Scanner verrouillé</b>	Le scanner est verrouillé.	Redémarrez l'appareil. Si le problème persiste, contactez le service de maintenance.
<b>Installer unité courroie TR</b>	La courroie de transfert n'est pas installée.	Installez une courroie de transfert authentique Samsung.

# Signification des messages d'erreur

Message	Signification	Solutions proposées
<b>Courr. transfert non compatible</b>	La courroie de transfert de l'appareil n'est pas destinée à l'appareil.	Installez une pièce d'origine Samsung, conçue pour l'appareil.
<b>Réserv déchets non installé</b>	Le récupérateur de toner usagé n'est pas installé.	Installez un récupérateur de toner usagé authentique Samsung.
<b>Vérifiez la ligne de télécopie</b>	La ligne de télécopie n'est pas correctement raccordée au port LIGNE.	Connectez la ligne de télécopie sur le port LIGNE, pas sur le port EXT (voir « Vue arrière » à la page 24).
<b>Temp de la pièce inappr. Déplacez</b>	L'appareil est dans une pièce où la température est inappropriée.	Transférez l'appareil dans une pièce où la température est appropriée.
<b>Bac sortie plein Retirez papier</b>	Le bac à papier est plein. Ou bien le capteur n'est pas vers le bas.	Retirez les feuilles du bac à papier : l'appareil reprend l'impression. Ou bien assurez-vous que le capteur est vers le bas. Si le problème persiste, contactez le service de maintenance.

Message	Signification	Solutions proposées
<b>Préparez nouv courroie transf</b>	La durée de vie de la courroie de transfert est sur le point d'expirer.	Remplacez la courroie de transfert. Contactez un technicien de maintenance.
<b>Remplac par nouv courroie transf</b>	La courroie de transfert a atteint sa durée limite d'utilisation.	Remplacez la courroie de transfert. Contactez un technicien de maintenance.
<b>Erreur de courroie de transfert</b>	La courroie de transfert ne peut pas être contrôlée.	Redémarrez l'appareil et réessayez la tâche d'impression. Si le problème persiste, contactez le service de maintenance.
<b>Préparez nouv Rouleau transf</b>	La durée de vie de la courroie de transfert est sur le point d'expirer.	Remplacez la courroie de transfert. Contactez un technicien de maintenance.
<b>Remplacez nouv Rouleau transf</b>	La courroie de transfert a atteint sa durée limite d'utilisation.	Remplacez la courroie de transfert. Contactez un technicien de maintenance.

# Signification des messages d'erreur

Message	Signification	Solutions proposées
<b>REPLACER FOUR BIENTOT</b>	La durée de vie de l'unité de chauffe est sur le point d'expirer.	Remplacez l'unité de chauffe. Contactez un technicien de maintenance.
<b>Remplacez nouv nouveau four</b>	La durée de vie de l'unité de chauffe est sur le point d'expirer.	
<b>Remplacez/ Installez récupérateur de toner usagé</b>	Le récupérateur de toner usagé a atteint sa durée limite d'utilisation et l'imprimante cessera d'imprimer jusqu'à ce qu'un nouveau récupérateur de toner usagé soit inséré dans l'imprimante.	Remplacez le récupérateur de toner usagé par un récupérateur de toner usagé Samsung d'origine.
<b>Préparez nouv Unité d'imagerie</b>	La durée de vie de l'unité d'imagerie est sur le point d'expirer.	Remplacez l'unité d'imagerie. Contactez un technicien de maintenance.
<b>Remplacez unité d'imagerie</b>	La durée de vie de l'unité d'imagerie est sur le point d'expirer.	
<b>Installez unité d'imagerie</b>	L'unité d'imagerie n'est pas installée.	

Message	Signification	Solutions proposées
<b>Erreur [numéro de l'erreur] Capot ouvert/fermé</b>	L'unité d'imagerie n'est pas correctement installée, ou le capot n'est pas bien fermé.	Réinstallez l'unité d'imagerie pour confirmer qu'elle est installée correctement. Refermez le capot jusqu'à entendre un déclic.



# 5. Annexe

Ce chapitre indique les caractéristiques techniques du produit et des informations relatives aux réglementations applicables.

- **Caractéristiques techniques** 121
- **Informations légales** 131
- **Copyright** 146

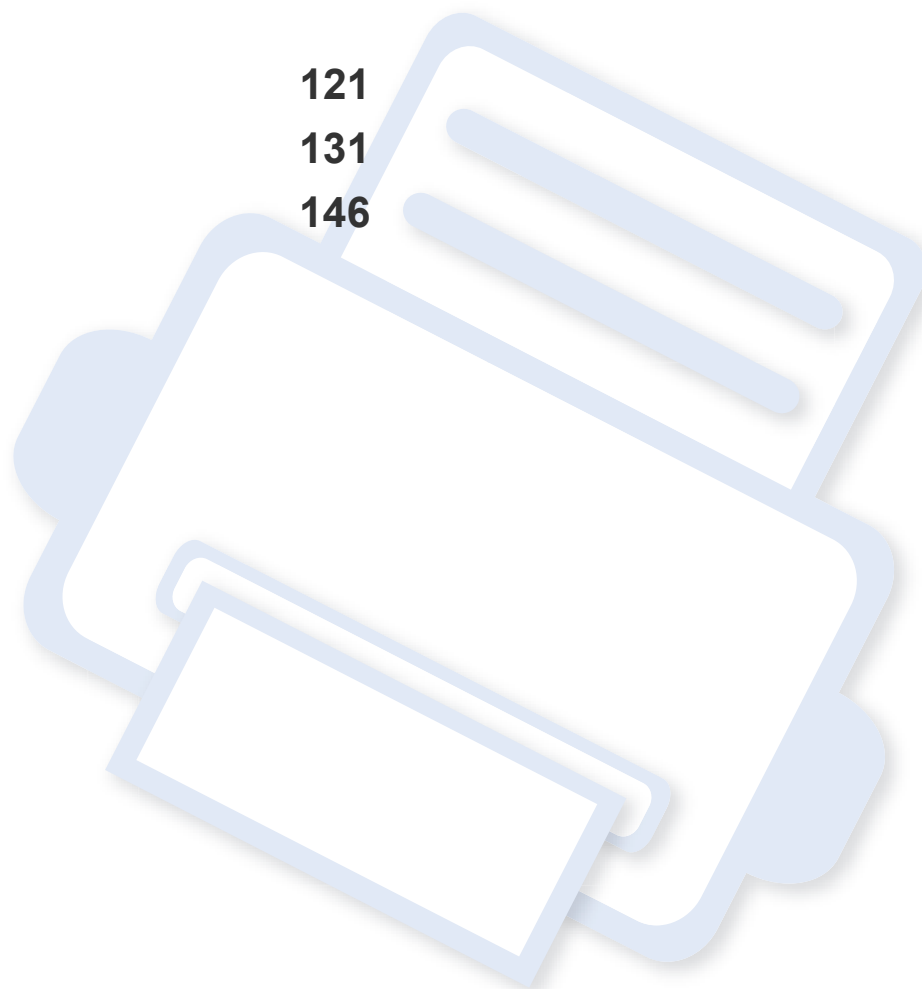



# Caractéristiques techniques

## Caractéristiques générales



Les caractéristiques techniques indiquées ci-dessous sont susceptibles d'être modifiées sans préavis. Voir le site [www.samsung.com](http://www.samsung.com) pour les informations à jour.

Eléments		Description	
Dimension	Largeur x Longueur x Hauteur	CLX-330x Series CLX-330xW Series	406 x 362 x 288,6 mm
		CLX-330xFN Series CLX-330xFW Series	406 x 362 x 333,5 mm
Poids	Appareil et consommables inclus	CLX-330x Series CLX-330xW Series	12,80 Kg
		CLX-330xFN Series CLX-330xFW Series	13,96 Kg

# Caractéristiques techniques

	Eléments	Description	
Niveau sonore <sup>a</sup>	Mode prêt	Niveau sonore d'arrière-plan	
	Mode d'impression	Impression couleur	Moins de 46 dB(A)
		Impression noir et blanc	Moins de 48 dB(A)
	Mode copie	Vitre d'exposition	Moins de 52 dB(A)
		Chargeur de documents	Moins de 53 dB(A)
	Mode Numérisation	Vitre d'exposition	Moins de 51 dB(A)
		Chargeur de documents	Moins de 51 dB(A)
Température	Opération	10 à 32 °C	
	Stockage (emballé)	0 à 40 °C	
Humidité	Opération	20 à 80 % HR	
	Stockage (emballé)	10 à 90% HR	
Alimentation <sup>b</sup>	Modèles 110 volts	CA 110 – 127 V	
	Modèles 220 volts	CA 220 – 240 V	

# Caractéristiques techniques

	Éléments	Description
<b>Consommation électrique</b>	<b>Mode de fonctionnement moyen:</b>	inférieure à 290 W
	<b>Mode prêt</b>	inférieure à 60 W
	<b>Mode économie d'énergie</b>	<ul style="list-style-type: none"><li>• <b>CLX-330x Series:</b> inférieure à 1,2 W</li><li>• <b>CLX-330xW Series:</b> inférieure à 1,7 W</li><li>• <b>CLX-330xFN Series:</b> inférieure à 1,6 W</li><li>• <b>CLX-330xFW Series:</b> inférieure à 2,1 W</li></ul>
	<b>Mode hors tension:</b>	inférieure à 0,45 W
<b>Sans fil<sup>c</sup></b>	<b>Module</b>	SPW-B4319S

a. Pression sonore, ISO 7779. Configuration testée installation de base de l'appareil, papier A4, impression simple face.

b. Pour plus d'informations sur la tension (V), la fréquence (Hertz) et le courant (A) appropriés pour l'appareil, reportez-vous à l'étiquette de spécifications sur l'appareil.

c. Modèles sans fil uniquement (cf. « Fonctionnalités par modèle » à la page 8).

# Caractéristiques techniques

## Spécifications des supports d'impression

Type	Taille	Dimensions	Grammage du support d'impression/capacité <sup>a</sup>
			Bac
Papier ordinaire	Letter	216 x 279 mm	60 à 85 g/m <sup>2</sup>
	Legal	216 x 356 mm	• 150 feuilles de 75 g/m <sup>2</sup>
	US Folio	216 x 330 mm	
	A4	210 x 297 mm	
	Oficio	216 x 343 mm	
	JIS B5	182 x 257 mm	
	ISO B5	176 x 250 mm	
	Executive	184 x 267 mm	
	A5	148 x 210 mm	
	A6	105 x 148 mm	
Papier épais	Reportez-vous à la section Papier ordinaire	Reportez-vous à la section Papier ordinaire	86 à 120 g/m <sup>2</sup> • 5 feuilles
Papier fin	Reportez-vous à la section Papier ordinaire	Reportez-vous à la section Papier ordinaire	60 à 70 g/m <sup>2</sup> • 150 feuilles de 60 g/m <sup>2</sup>

# Caractéristiques techniques

Type	Taille	Dimensions	Grammage du support d'impression/capacité <sup>a</sup>
			Bac
Papier en coton	Reportez-vous à la section Papier ordinaire	Reportez-vous à la section Papier ordinaire	75 à 90 g/m <sup>2</sup> • 150 feuilles de 75 g/m <sup>2</sup>
Papier couleur, Papier pré-imprimé, Papier recyclé	Reportez-vous à la section Papier ordinaire	Reportez-vous à la section Papier ordinaire	60 à 85 g/m <sup>2</sup> • 150 feuilles de 75 g/m <sup>2</sup>
Étiquettes <sup>b</sup>	Letter, Legal, Oficio, US Folio, A4, JIS B5, ISO B5, Executive, A5	Reportez-vous à la section Papier ordinaire	120 à 150 g/m <sup>2</sup> • 5 feuilles
Papier cartonné	Letter, Legal, Oficio, US Folio, A4, JIS B5, ISO B5, Executive, A5, Carte postale 4x6	Reportez-vous à la section Papier ordinaire	121 à 163 g/m <sup>2</sup> • 5 feuilles
Papier de luxe	Reportez-vous à la section Papier ordinaire	Reportez-vous à la section Papier ordinaire	105 à 120 g/m <sup>2</sup> • 10 feuilles
Papier archive	Reportez-vous à la section Papier ordinaire	Reportez-vous à la section Papier ordinaire	70 à 90 g/m <sup>2</sup> • 100 feuilles
Photo brillant Photo mat	Lettre, A4, Carte postale 4x6	Reportez-vous à la section Papier ordinaire	111 à 220 g/m <sup>2</sup> • 1 feuilles

# Caractéristiques techniques

Type	Taille	Dimensions	Grammage du support d'impression/capacité <sup>a</sup>
			Bac
<b>Format minimal (personnalisé)</b>		76 x 152 mm	60 à 120 g/m <sup>2</sup>
<b>Format maximal (personnalisé)</b>		216 x 356 mm	

- a. La capacité des bacs peut varier en fonction du grammage et de l'épaisseur des supports, ainsi que de l'environnement d'utilisation.  
b. Le satinage des étiquettes utilisées dans cette machine est de 100 à 250 (sheffield). Cela équivaut au niveau numérique de satinage.



Si le grammage du support est supérieur à 120 g/m<sup>2</sup>, chargez les feuilles une par une dans le bac.

# Caractéristiques techniques

## Configuration requise

### Microsoft® Windows®

Système d'exploitation	Configuration (recommandée)		
	Processeur	Mémoire vive (RAM)	Espace disque disponible
Windows® XP	Intel® Pentium® III 933 MHz (Pentium IV 1 GHz)	128 Mo (256 Mo)	1,5 Go
Windows Server® 2003	Intel® Pentium® III 933 MHz (Pentium IV 1 GHz)	128 Mo (512 Mo)	1,25 Go à 2 Go
Windows Server® 2008	Intel® Pentium® IV 1 GHz (Pentium IV 2 GHz)	512 Mo (2 Go)	10 Go
Windows Vista®	Intel® Pentium® IV 3 GHz	512 Mo (1 Go)	15 Go
Windows® 7	Processeur Intel® Pentium® IV 1 GHz 32 bits ou 64 bits ou supérieur	1 Go (2 Go)	16 Go
	<ul style="list-style-type: none"><li>• Prise en charge de DirectX® 9 avec 128 Mo de mémoire (pour activer le thème Aero).</li><li>• Lecteur de DVD-R/W</li></ul>		
Windows Server® 2008 R2	Processeurs Intel® Pentium® IV 1 GHz (x86) ou 1,4 GHz (x64) (2 GHz ou plus rapide)	512 Mo (2 Go)	10 Go



- Pour tous les systèmes d'exploitation Windows, Internet Explorer 6.0 ou supérieur doit être installé sur l'ordinateur.
- Les utilisateurs qui disposent des droits d'administrateur peuvent installer le logiciel.
- **Windows Terminal Services** est compatible avec votre appareil.

# Caractéristiques techniques

## Macintosh

Système d'exploitation	Configuration (recommandée)		
	Processeur	Mémoire vive (RAM)	Espace disque disponible
<b>Mac OS X 10.4</b>	<ul style="list-style-type: none"><li>• Processeurs Intel®</li><li>• PowerPC G4/G5</li></ul>	<ul style="list-style-type: none"><li>• 128 Mo pour un Mac équipé d'un processeur PowerPC (512 Mo)</li><li>• 512 Mo pour un Mac équipé d'un processeur Intel (1 Go)</li></ul>	1 Go
<b>Mac OS X 10.5</b>	<ul style="list-style-type: none"><li>• Processeurs Intel®</li><li>• Processeur PowerPC G4/G5 867 MHz ou plus rapide</li></ul>	512 Mo (1 Go)	1 Go
<b>Mac OS X 10.6</b>	<ul style="list-style-type: none"><li>• Processeurs Intel®</li></ul>	1 Go (2 Go)	1 Go
<b>Mac OS X 10.7</b>	<ul style="list-style-type: none"><li>• Processeurs Intel®</li></ul>	2 Go	4 Go



# Caractéristiques techniques

## Linux

Éléments	Configuration requise
<b>Système d'exploitation</b>	Redhat® Enterprise Linux WS 4, 5 (32/64 bits) Fedora 5 à 13 (32/64 bits) SuSE Linux 10.1 (32 bits) OpenSuSE® 10.2, 10.3, 11.0, 11.1, 11.2 (32/64 bit) Mandriva 2007, 2008, 2009, 2009.1, 2010 (32/64 bits) Ubuntu 6.06, 6.10, 7.04, 7.10, 8.04, 8.10, 9.04, 9.10, 10.04 (32/64 bits) SuSE Linux Enterprise Desktop 10, 11 (32/64 bits) Debian 4.0, 5.0 (32/64 bits)
<b>Processeur</b>	Pentium IV 2.4GHz (Intel Core™2)
<b>Mémoire vive (RAM)</b>	512 Mo (1 Go)
<b>Espace disque disponible</b>	1 Go (2 Go)

# Caractéristiques techniques

## Environnement réseau



Modèle avec carte réseau et sans fil uniquement (cf. « Fonctionnalités par modèle » à la page 8).

Vous devez configurer les protocoles réseau de l'appareil pour pouvoir l'utiliser comme appareil réseau. Le tableau suivant indique les environnements réseau pris en charge par l'appareil.

Eléments	Caractéristiques techniques
<b>Interface réseau</b>	<ul style="list-style-type: none"><li>• Réseau local câblé Ethernet 10/100 Base TX</li><li>• Réseau sans fil 802.11 b/g/n</li></ul>
<b>Système d'exploitation réseau</b>	<ul style="list-style-type: none"><li>• Windows® XP, Windows Server® 2003, Windows Vista®, Windows® 7, Windows Server® 2008 R2</li><li>• Différents systèmes d'exploitation Linux</li><li>• Mac OS X 10.4 à 10.7</li></ul>
<b>Protocoles réseau</b>	<ul style="list-style-type: none"><li>• TCP/IPv4</li><li>• DHCP, BOOTP</li><li>• DNS, WINS, Bonjour, SLP, UPnP</li><li>• Impression TCP/IP standard (RAW), LPR, IPP, WSD</li><li>• SNMPv 1/2/3, HTTP</li><li>• TCP/IPv6 (DHCP, DNS, RAW, LPR, SNMPv 1/2/3, HTTP)</li></ul>
<b>Sécurité sans fil</b>	<ul style="list-style-type: none"><li>• Authentification: Système ouvert, clé partagée, WPA Personal, WPA2 Personal (PSK)</li><li>• Cryptage: WEP64, WEP128, TKIP, AES</li></ul>

# Informations légales

Cet appareil est conçu pour un environnement de travail normal et certifié avec plusieurs déclarations légales.

## Avertissement relatif à la sécurité laser

Cette imprimante est certifiée conforme aux spécifications DHHS 21 CFR, chapitre 1, sous-chapitre J pour les produits laser de classe I(1) aux États-Unis, et certifiée dans les autres pays comme un produit laser de classe I, conformément aux spécifications IEC 60825-1 : 2007.

Les produits laser de classe I ne sont pas considérés comme dangereux. Le système laser et l'imprimante sont conçus de manière à interdire tout accès aux rayonnements laser au-dessus d'un niveau de classe I pendant l'exploitation normale, les interventions de maintenance utilisateur, dans les conditions d'utilisation spécifiées.

## Avertissement

N'utilisez jamais l'imprimante après avoir retiré le capot protecteur du module laser/scanner. Le faisceau lumineux, bien qu'invisible, pourrait endommager vos yeux.

Lors de l'utilisation de ce produit, vous devez toujours respecter les recommandations de sécurité de base afin de réduire les risques d'incendie, de choc électrique et de blessures corporelles:

	CAUTION - CLASS 3B, INVISIBLE LASER RADIATION WHEN OPEN. AVOID EXPOSURE TO THE BEAM.
	DANGER - INVISIBLE LASER RADIATION WHEN OPEN. AVOID DIRECT EXPOSURE TO BEAM.
	DANGER - KLASSE 3B, UNSICHTBARE LASERSTRAHLUNG, WENN OFFEN. STRAHLENAUSSETZUNG VERMEIDEN.
	VORSICHT - UNSICHTBARE LASERSTRAHLUNG KLASSE 3 B, WENN ABDECKUNG GEÖFFNET. NICHT DEM STRAHL AUSSETZEN.
	ATTENZIONE - CLASSE 3B. RADIZIONI LASER INVISIBILI CON IL DISPOSITIVO APERTO. EVITARE L'ESPOSIZIONE AL RAGGIO.
	PRECAUCIÓN - RADIACIÓN LÁSER INVISIBLE DE CLASE 3B PRESENTE AL ABRIR. EVITE LA EXPOSICIÓN AL HAZ.
	PERIGO - CLASSE 3B. RADIAÇÃO LASER INVISÍVEL AO ABRIR. EVITE EXPOSIÇÃO DIRECTA AO FEIXE.
	GEVAAR - KLASSE 3B. ONZICHTBARE LASERSTRALING INDIEN GEOPEND. VERMIJD BLOOTSTELLING AAN DE STRAAL.
	ADVARSEL - KLASSE 3B. USYNLIG LASERSTRÅLING VED ÅBNING. UNDGÅ UDSÆTTELSE FOR STRÅLING.
	ADVARSEL - KLASSE 3B. USYNLIG LASERSTRÅLING NÅR DEKSEL ÅPNES. UNNGÅ EKSPONERING FOR STRÅLEN.
	VARNING - KLASS 3B OSYNLIG LASERSTRÅLNING NÅR DENNA DEL ÄR ÖPPNAD. STRÅLEN ÄR FARLIG.
	VAROITUS - LUOKAN 3B NÄKYMÄTTÖMÄLLE LASER-SÄTEILYÄ AVATTUNA. VÄLTÄ ALTISTUMISTA SÄTEELLE.
	注 意 - CLASS 3B。严禁打开，以免被不可见激光辐射泄漏灼伤
	주 의 - 열리면 등급 3B 비가시 레이저 방사선 이 방출됩니다. 광선에 노출을 피하십시오.

# Informations légales

## Consignes de sécurité relatives à l'ozone



Le taux d'émission d'ozone de ce produit est inférieur à 0,1 ppm. L'ozone étant plus lourd que l'air, conservez le produit dans un endroit bien ventilé.

## Consignes de sécurité liées au mercure



Contient du mercure. Éliminer conformément aux réglementations locales, nationales ou fédérales (États-Unis uniquement)

## Économiseur d'énergie



Cette imprimante est dotée d'un dispositif perfectionné d'économie d'énergie réduisant la consommation électrique en période d'inactivité.

Lorsque l'imprimante ne reçoit pas de données pendant un certain temps, la consommation électrique est réduite automatiquement.

ENERGY STAR et la marque ENERGY STAR sont des marques déposées aux États-Unis.

Pour plus d'informations sur le programme ENERGY STAR, reportez-vous au site <http://www.energystar.gov>

Les modèles certifiés ENERGY STAR comporteront une étiquette ENERGY STAR. Vérifiez si votre ordinateur est certifié ENERGY STAR.

## Recyclage



Veillez recycler ou jeter les emballages de ce produit en respectant l'environnement.

# Informations légales

## Chine uniquement

### 回收和再循环

为了保护环境，我公司已经为废弃的产品建立了回收和再循环系统。我们会为您无偿提供回收同类废旧产品的服务。当您废弃您正在使用的产品时，请您及时与授权耗材更换中心取得联系，我们会及时为您提供服务。

### 中国能效标识

型号	能效等级	典型能耗 (kW·h)
CLX-3306	1	1.30
CLX-3306W	1	1.30
CLX-3306FN	1	1.40
CLX-3306FW	1	1.40

依据国家标准 GB 25956-2010

## Les bons gestes de mise au rebut de ce produit (déchets d'équipements électriques et électroniques)

### (Applicable dans les pays de l'Union européenne et d'autres pays européens disposant d'un système de ramassage séparé)



Ce symbole sur le produit, ses accessoires ou sa documentation indique que ni le produit, ni ses accessoires électroniques usagés (chargeur, casque audio, câble USB, etc.) ne peuvent être jetés avec les autres déchets ménagers. Pour éviter toute atteinte à l'environnement ou à la santé des personnes due à une mise au rebut non contrôlée, veuillez séparer ces éléments des autres déchets et les recycler afin de promouvoir une réutilisation durable des ressources matérielles.

Les particuliers doivent contacter le revendeur chez qui ils ont acheté le produit ou l'administration appropriée pour s'informer sur le lieu et le moyen de recycler ces éléments tout en préservant l'environnement.

Les utilisateurs professionnels doivent contacter leur fournisseur et vérifier les conditions figurant dans le contrat d'achat. Cet appareil et ses accessoires électroniques ne doivent pas être mélangés avec d'autres déchets commerciaux lors de leur mise au rebut.

# Informations légales

## (États-Unis uniquement)

Mettez les appareils électroniques au rebut via la filière de recyclage approuvée. Pour trouver le centre de recyclage le plus proche, consultez notre site Internet : [www.samsung.com/recyclingdirect](http://www.samsung.com/recyclingdirect) ou appelez le (877) 278 - 0799

## Taiwan uniquement

### 警告

本電池如果更換不正確會有爆炸的危險  
請依製造商說明書處理用過之電池

## Émissions radioélectriques

### Réglementation FCC

Cet appareil est conforme à l'alinéa 15 de la réglementation FCC. Son exploitation ou utilisation est sujette aux deux conditions suivantes:

- Cet appareil ne doit pas provoquer d'interférences nuisibles.
- Cet appareil doit accepter toute interférence reçue, y compris celles pouvant provoquer un fonctionnement indésirable.

Ce matériel a été testé et satisfait aux limites s'appliquant aux appareils numériques de classe B, en vertu des dispositions de l'alinéa 15 de la réglementation FCC. Ces limites visent à assurer une protection raisonnable contre les interférences nuisibles en zone résidentielle. Cet appareil génère, utilise et peut émettre de hautes fréquences radio et, s'il n'est pas installé et utilisé conformément aux instructions, peut provoquer des interférences dans les communications radio. Il est toutefois possible que son utilisation dans une installation particulière génère des interférences. Le cas échéant, l'utilisateur devra faire le nécessaire pour les éliminer et prendra toutes les dépenses afférentes à sa charge. Si cet appareil provoque des interférences sur la réception radio ou télévision lors de sa mise sous tension et hors tension, essayez de résoudre le problème en adoptant l'une des mesures suivantes:

- Réorientez ou repositionnez l'antenne de réception.
- Éloignez l'équipement du récepteur.
- Branchez l'appareil sur une prise différente de celle du récepteur.
- Consultez votre distributeur ou un technicien radio/télévision qualifié pour obtenir de l'aide.



Tout changement ou modification effectué sans l'accord exprès du fabricant pourrait annuler la capacité de l'utilisateur à utiliser cet équipement.

# Informations légales

## Réglementations canadiennes relatives aux interférences radio

---

Cet appareil numérique ne dépasse pas les limites de Classe B pour les émissions de parasites radio par des appareils numériques, telles que définies dans la norme sur les équipements provoquant des interférences intitulée « Digital Apparatus », ICES-003 de l'Industry and Science Canada.

Cet appareil numérique respecte les limites de bruits radioélectriques applicables aux appareils numériques de Classe B prescrites dans la norme sur le matériel brouilleur : "Appareils Numériques", ICES-003 édictée par l'Industrie et Sciences Canada.

## États-Unis

### Commission Fédérale des Télécommunications (Federal Communications Commission, FCC)

---

#### Réglementation FCC alinéa 15 sur les émetteurs intentionnels

Votre imprimante est susceptible de comporter des équipements à radiofréquences basse puissance (pour les communications sans fil) fonctionnant dans la bande des 2,4 GHz et destinés aux réseaux locaux radioélectriques. Cette section est applicable uniquement en présence de ces appareils. Reportez-vous à l'étiquette des spécifications techniques pour vérifier la présence de tels équipements sans fil.

Les périphériques sans fil de votre système sont homologués uniquement pour être utilisés aux États-Unis d'Amérique si un numéro d'ID FCC se trouve sur l'étiquette du système.

La FCC conseille de conserver un écart minimal de 20 cm entre l'équipement sans fil et l'utilisateur (membres non inclus). Cette distance de 20 cm doit être respectée lorsque l'équipement sans fil est sous tension. La puissance d'émission du (ou des) périphérique(s) sans fil éventuellement intégrés à votre imprimante est largement inférieure aux limites d'exposition aux champs RF définies par la FCC.

# Informations légales

Cet émetteur ne doit pas être installé ou utilisé conjointement avec tout autre type d'antenne ou d'émetteur.

L'utilisation de cet équipement est soumise aux deux conditions suivantes:

(1) il ne doit pas occasionner d'interférences susceptibles de présenter un danger, et (2) il doit pouvoir capter toutes les interférences reçues, même si celles-ci sont de nature à entraîner son dysfonctionnement.



Les appareils sans fil ne peuvent pas être réparés par l'utilisateur. Ne leur apportez aucune sorte de modification. Toute modification apportée à un appareil sans fil annule l'autorisation de l'utiliser. Contactez le fabricant pour toute modification.

## Déclaration de la FCC pour l'utilisation du réseau sans fil :



Lors de l'installation et de l'utilisation du transmetteur et de l'antenne, la limite d'exposition aux radiofréquences fixée à 1 mW/cm<sup>2</sup> peut être dépassée à proximité de l'antenne. Par conséquent, l'utilisateur doit en permanence garder une distance minimale de 20 cm entre lui et l'antenne. Cet équipement ne doit pas être installé à proximité d'un autre émetteur ou d'une autre antenne émettrice.

## Russie uniquement

AB57



AB57

Минсвязи России



## Allemagne uniquement

Das Gerät ist nicht für die Benutzung am Bildschirmarbeitsplatz gemäß BildscharbV vorgesehen.



# Informations légales

## Turquie uniquement

- RoHS  
EEE Yönetmeliğine Uygundur.  
This EEE is compliant with RoHS.
- Bu ürünün ortalama yaşam süresi 7 yıl, garanti süresi 2 yıldır.

## Thaï uniquement

This telecommunication equipment conforms to NTC technical requirement.

## Canada uniquement

Cet appareil est conforme aux spécifications techniques en vigueur au Canada. / Le present materiel est conforme aux specifications techniques applicables d'Industrie Canada.

Le REN (Ringer Equivalence Number - Indice d'équivalence de la sonnerie) indique le nombre maximum d'appareils pouvant être branchés simultanément sur une interface téléphonique. Une interface peut comporter un nombre quelconque d'appareils, pourvu que la somme des REN des appareils soit inférieure ou égale à cinq. / L'indice d'équivalence de la sonnerie (IES) sert à indiquer le nombre maximal de terminaux qui peuvent être raccordés à une interface téléphonique. La terminaison d'une interface peut consister en une combinaison quelconque de dispositifs, à la seule condition que la somme d'indices d'équivalence de la sonnerie de tous les dispositifs n'excède pas cinq.

# Informations légales

## Marquage des télécopies

Le Telephone Consumer Protection Act de 1991 rend illégal l'utilisation par quiconque d'un ordinateur ou de tout autre appareil électronique pour envoyer des messages via un télécopieur, sans qu'ils ne stipulent clairement dans la marge haute ou basse de chaque page, ou sur la première page transmise les informations suivantes :

- 1 La date et l'heure de transmission
- 2 Le nom de l'entreprise, de l'entité commerciale ou du particulier qui envoie le message.
- 3 le numéro de téléphone de la machine émettrice, de l'entreprise, de l'entité commerciale ou du particulier.

Votre opérateur télécom peut modifier ses équipements de communication, leur fonctionnement ou certaines procédures lorsqu'il l'estime nécessaire dans la limite du raisonnable et tant que cela n'est pas en contradiction avec l'alinéa 68 de la réglementation FCC. Si, pour un client, il est logique de penser que de telles modifications risquent d'entraîner l'incompatibilité de certains de ses terminaux avec les équipements de communication de l'opérateur, de rendre nécessaire leur modification ou leur altération, ou d'avoir des conséquences matérielles quelconques sur leur utilisation ou leurs performances, ce client est en droit d'en être informé par écrit de façon adéquate, afin de lui permettre de prendre les mesures visant à une utilisation ininterrompue des terminaux en question

## Indice REN

Le Ringer Equivalence Number et le numéro d'enregistrement FCC de cet appareil se trouvent sur l'étiquette placée dessous ou derrière la machine. Dans certains cas, vous pouvez être amené à fournir ces numéros à l'opérateur télécom.

L'indice REN indique la charge électrique placée sur la ligne téléphonique. Il permet de déterminer les éventuelles surcharges. L'installation de plusieurs types d'équipement sur la même ligne téléphonique peut causer des problèmes pour les appels téléphoniques entrants et sortants, en particulier la sonnerie en cas d'appel. Pour un service optimal de l'opérateur télécom, la somme des indices REN de tous ces équipements doit être inférieure à cinq. Dans certains cas, la somme de cinq équipements peut ne pas permettre l'utilisation de la ligne. Si l'un de vos équipements téléphoniques ne fonctionne pas correctement, débranchez-le immédiatement de la ligne téléphonique car il peut endommager le réseau téléphonique.

L'équipement est conforme à la Partie 68 des règles de la FCC et aux exigences adoptées par l'ACTA. La partie arrière de cet équipement présente une étiquette mentionnant, entre autres, l'identifiant du produit au format américain : AAAEQ##TXXXX. En cas de besoin, vous devez indiquer ce numéro à l'opérateur télécom.



La réglementation FCC indique que les changements ou modifications de cet équipement qui n'auraient pas pu être expressément approuvés par le fabricant peuvent priver l'utilisateur du droit de l'utiliser. Si un terminal endommage le réseau téléphonique, l'opérateur télécom doit prévenir le client que le service risque d'être interrompu. Toutefois, lorsqu'il n'est pas possible de donner un préavis, l'opérateur peut interrompre temporairement le service s'il :

- a Préviend rapidement le client.
- b Donne au client la possibilité de remédier au problème d'équipement.
- c Informe le client de son droit à porter plainte auprès de la commission fédérale de la communication conformément aux procédures définies dans la sous-partie E de l'alinéa 68 de la réglementation FCC.

## Vous devez aussi savoir que :

- Votre télécopieur Samsung n'est pas conçu pour être connecté à un système PBX (autocommutateur privé) numérique.
- Si vous envisagez d'utiliser un modem d'ordinateur ou de télécopieur sur la même ligne téléphonique que votre télécopieur, tous les appareils peuvent présenter des problèmes de transmission et de réception. À part un téléphone, il est recommandé de ne pas installer d'autre appareil sur la même ligne que le télécopieur.
- Si la foudre affecte souvent une région ou que les surtensions y sont fréquentes, il est recommandé d'installer des parasurtenseurs pour les lignes électrique et téléphonique. Vous pouvez les acheter auprès de votre revendeur ou dans des magasins spécialisés dans la téléphonie ou l'électronique.
- Avant de programmer les numéros d'urgence et/ou de les tester, prévenez le régulateur de ces services en l'appelant sur un numéro autre que les numéros d'urgence. Il vous donnera des instructions sur la façon de tester le numéro d'urgence.
- Cet appareil ne peut pas être utilisé avec les services payants ou sur des lignes partagées.
- Ce téléphone dispose de couplage magnétique avec les appareils de correction auditive.

Vous pouvez connecter cet appareil au réseau téléphonique en toute sécurité à l'aide d'une prise modulaire standard de type USOC RJ-11C.

## Remplacement de la prise (Royaume-Uni uniquement)

### Important

Les fils électriques de cet appareil sont équipés d'une fiche électrique standard de 13 A (BS 1363) et d'un fusible de 13 A. Lorsque vous changez ou examinez le fusible, vous devez remplacer le fusible de 13 A approprié. Vous devez ensuite replacer le capuchon du fusible. Si vous avez perdu le capuchon du fusible, n'utilisez pas la prise avant d'avoir remplacé un autre capuchon.

Prenez contact avec le détaillant qui vous a vendu l'appareil.

La fiche électrique la plus utilisée au Royaume-Uni est la prise de 13 A. Cependant, certains bâtiments (particulièrement les plus anciens) ne disposent pas de prises de courant de 13 A. Vous devez alors vous procurer un adaptateur approprié. Ne retirez pas la fiche moulée d'origine.



Si la fiche monocoque est sectionnée, débarrassez-vous en immédiatement. Il n'est pas possible de la réparer et vous risqueriez de recevoir une décharge électrique si vous la branchez dans une prise.

### Avertissement important:



Cet appareil doit être mis à la terre.

Le code de couleurs suivant est appliqué aux fils des branchements électriques:

- **Vert et jaune:** terre
- **Bleu:** Neutre
- **Brun:** Phase

Si les fils de votre système électrique ne correspondent pas aux couleurs indiquées sur la fiche, procédez comme suit:

Connectez le fil vert et jaune à la broche portant la lettre « E », le symbole de mise à la terre, la couleur verte ou les couleurs jaune et verte.

Connectez le fil bleu à la broche signalée par la lettre « N » (neutre) ou par la couleur noire.

Connectez le fil marron à la broche signalée par la lettre « L » ou par la couleur rouge.

Un fusible de 13 A doit être présent dans la fiche, dans l'adaptateur ou sur le tableau électrique.

## Déclaration de conformité (pays de la CE)

### Approbations et certifications

Par la présente, Samsung Electronics déclare que cet appareil [CLX-330x Series] est conforme aux exigences essentielles et aux autres dispositions pertinentes de la Directive basse tension (2006/95/EC), Directive EMC (2004/108/EC).



Par la présente, Samsung Electronics déclare que ce produit [CLX-330xFN Series/CLX-330xW Series/CLX-330xFW Series] est conforme aux exigences essentielles et aux autres dispositions pertinentes de la directive R&TTE (1999/5/CE).

La déclaration de conformité est consultable à l'adresse [www.samsung.com](http://www.samsung.com), allez dans Assistance > Téléchargements et saisissez le nom de votre imprimante multifonction (MFP) pour rechercher l'EuDoC.

**01.01.1995:** directive 2006/95/EC du Conseil de l'UE, harmonisation des lois des États membres relatives aux équipements basse tension.

**01.01.1996:** directive 2004/108/EC du Conseil de l'UE, harmonisation des lois des États membres relatives à la compatibilité électromagnétique.

**09.03.1999:** directive 1999/5/EC relative à la conformité des équipements radios et des terminaux de télécommunications. Vous pouvez vous procurer le texte complet de la déclaration, décrivant en détail ces différentes directives et les normes correspondantes, auprès de votre distributeur Samsung Electronics Co., Ltd.

### Certification EC

Certification conforme à la directive 1999/5/EC relative aux équipements radios et aux terminaux de télécommunications (FAX)

Cet appareil Samsung a été auto-certifié par Samsung pour une connexion à un terminal unique pan-européenne au réseau téléphonique commuté public réseau téléphonique public (RTCP) analogique, conformément à la directive 1999/5/EC. Cet appareil a été conçu pour fonctionner avec les RTCP nationaux et les PBX des pays européens :

si vous rencontrez des problèmes, contactez tout d'abord le laboratoire qualité européen de Samsung Electronics Co., Ltd.

Cet appareil a été testé pour s'assurer de sa conformité avec la norme TBR21. Pour aider à l'utilisation d'un terminal conforme à cette norme, le European Telecommunication Standards Institute (ETSI) a publié un document consultatif (EG 201 121) qui contient des notes et des exigences supplémentaires pour assurer la compatibilité du réseau avec les terminaux utilisant la norme TBR21. L'appareil a été conçu en suivant toutes les notes consultatives pertinentes de ce document et il est parfaitement conforme avec ces dernières.

# Informations légales

## Approbation européenne relative aux équipements radioélectriques (pour les produits comportant des équipements radio homologués par l'UE)

Cette imprimante est susceptible de comporter des équipements à radiofréquences basse puissance (pour les communications sans fil) fonctionnant dans la bande des 2,4/5 GHz et destinés à un usage personnel ou professionnel. Cette section est applicable uniquement en présence de ces appareils. Reportez-vous à l'étiquette des spécifications techniques pour vérifier la présence de tels équipements sans fil.



Les équipements sans fil dont dispose votre imprimante peuvent être utilisés dans l'Union Européenne et les pays associés si la marque CE accompagnée d'un numéro d'enregistrement délivré par l'organisme compétent et un symbole d'avertissement figurent sur l'étiquette des spécifications techniques.

La puissance d'émission du ou des périphériques sans fil éventuellement intégrés à votre imprimante est largement inférieure aux limites d'exposition aux champs RF définies par la directive R&TTE de la Commission européenne.

## États européens ayant obtenu l'approbation pour la technologie sans-fil:

Membres de l'Union européenne

## Pays européens ayant émis des restrictions:

EU

En France, cet équipement ne peut être utilisé qu'à l'intérieur.

Pays de l'AELE et de l'EEE

Pas de limitations à l'heure actuelle

## Israël uniquement

מס' אישור אלחוטי של משרד התקשורת הוא 51-29003  
אסור להחליף את האנטנה המקורית של המכשיר,  
ולא לעשות בו כל שינוי טכני אחר.

## Règles de conformité

### Conseils relatifs à l'utilisation d'équipements sans fil

Votre imprimante est susceptible de comporter des équipements à radiofréquences basse puissance (pour les communications sans fil) fonctionnant dans la bande des 2,4 GHz et destinés aux réseaux locaux radioélectriques. La section ci-dessous donne un aperçu général des éléments à prendre en considération lors de l'utilisation d'équipements sans fil.

Les limitations supplémentaires, les avertissements et les mesures de précaution spécifiques à certains pays sont indiquées dans les sections de ces pays (ou les sections de leur groupe de pays). Les périphériques sans fil de votre système sont homologués uniquement pour être utilisés dans les pays identifiés par la marque d'homologation pour les fréquences radio sur l'étiquette d'évaluation du système. Si le pays dans lequel vous allez utiliser le périphérique sans fil n'est pas répertorié, contactez l'agence d'homologation des fréquences radio la plus proche pour satisfaire aux normes imposées. Les appareils sans fil font l'objet d'une réglementation stricte, et leur utilisation peut ne pas être autorisée.

La puissance d'émission du ou des périphériques sans fil éventuellement intégrés à votre imprimante est largement inférieure aux limites actuelles d'exposition aux champs RF. Les équipements sans fil (susceptibles de figurer dans votre imprimante) émettant beaucoup moins d'énergie que ce que les normes et les recommandations en matière de sécurité n'exigent, le fabricant estime que ces équipements ne présentent aucun danger pour l'utilisateur. Quel que soit le niveau de puissance, il convient d'éviter au maximum les contacts humains pendant l'utilisation normale de l'appareil.

Il est conseillé de conserver un écart minimal de 20 cm entre l'équipement sans fil et l'utilisateur (membres non inclus). Cette distance de 20 cm doit être respectée lorsque l'équipement sans fil est sous tension et émet.

Cet émetteur ne doit pas être installé ou utilisé conjointement avec tout autre type d'antenne ou d'émetteur.

Dans certains cas, les équipements sans fil font l'objet de restrictions. Des exemples de restrictions fréquentes sont indiqués ci-dessous:



Les communications sans fil par fréquence radio peuvent créer des interférences avec les équipements des avions commerciaux. Actuellement, les règlements en vigueur dans les compagnies aériennes imposent d'éteindre les équipements sans fil pendant les vols. Les périphériques de communication IEEE 802.11 (également connu sous le nom Ethernet sans fil) et Bluetooth sont des exemples de périphériques permettant la communication sans fil.

# Informations légales



Dans les environnements où le risque d'interférences avec d'autres équipements ou services est néfaste ou considéré comme néfaste, l'utilisation d'appareils sans fil peut être limitée ou interdite. Parmi ces environnements, on compte notamment les aéroports, les hôpitaux et les lieux dont l'atmosphère est chargée d'oxygène ou de gaz inflammable. Lorsque vous vous trouvez dans un environnement où vous n'êtes pas sûr de pouvoir utiliser un appareil sans fil, demandez aux autorités compétentes l'autorisation d'allumer ou d'utiliser votre appareil sans fil.



Chaque pays a mis en place des restrictions différentes pour l'utilisation d'appareils sans fil. Étant donné que votre système est équipé d'un appareil sans fil, vérifiez avant votre départ auprès de l'autorité d'approbation des fréquences radio la plus proche s'il existe des restrictions d'utilisation pour les appareils sans fil dans le pays de destination.



Si votre système vous a été fourni avec un appareil sans fil intégré, n'utilisez pas cet appareil sans fil tant que tous les capots et protections ne sont pas installés, et que l'appareil n'est pas complètement assemblé.



Les appareils sans fil ne peuvent pas être réparés par l'utilisateur. Ne leur apportez aucune sorte de modification. Toute modification apportée à un appareil sans fil annule l'autorisation de l'utiliser. Contactez le fabricant pour toute modification.



Utilisez uniquement les pilotes autorisés pour le pays dans lequel l'appareil sera utilisé. Pour plus d'informations, reportez-vous au kit de restauration système du fabricant ou contactez le support technique du fabricant.



# Informations légales

## Chine uniquement

### 产品中有毒有害物质或元素的名称及含量

部件名称	有毒有害物质或元素					
	铅 (Pb)	汞 (Hg)	镉 (Cd)	六价铬 (Cr <sup>6+</sup> )	多溴联苯 (PBB)	多溴联苯醚 (PBDE)
塑料	○	○	○	○	○	○
金属 (机箱)	X	○	○	○	○	○
印刷电路部件 (PCA)	X	○	○	○	○	○
电缆 / 连接器	X	○	○	○	○	○
电源设备	X	○	○	○	○	○
电源线	X	○	○	○	○	○
机械部件	X	○	○	○	○	○
卡盒部件	X	○	○	○	○	○
定影部件	X	○	○	○	○	○
扫描仪部件 - CCD (如果有)	X	X	○	○	○	○
扫描仪部件 - 其它 (如果有)	X	○	○	○	○	○
印刷电路板部件 (PBA)	X	○	○	○	○	○
墨粉	○	○	○	○	○	○
滚筒	○	○	○	○	○	○

○：表示该有毒有害物质在该部件所有均质材料中的含量均在 SJ/T 11363-2006 标准规定的限量要求以下。

X：表示该有毒有害物质至少在该部件的某一均质材料中的含量超出 SJ/T 11363-2006 标准规定的限量要求。

以上表为目前本产品含有有毒有害物质的信息。本信息由本公司的配套厂家提供，经本公司审核后而做成，本产品的部分部件含有有毒有害物质，这些部件是在现有科学技术水平下暂时无可替代物质，但三星电子将会一直为满足 SJ/T 11363-2006 标准而做不懈的努力。

# Copyright

© 2012 Samsung Electronics Co., Ltd. Tous droits réservés.

Le présent Mode d'emploi n'est fourni qu'à titre informatif. Toutes les informations communiquées ci-après sont susceptibles d'être modifiées sans préavis.

Samsung Electronics ne saurait être tenu responsable des dommages, directs ou indirects, consécutifs ou relatifs à l'utilisation de ce mode d'emploi.

- Samsung et le logo Samsung sont des marques commerciales de Samsung Electronics Co., Ltd.
- Microsoft, Windows, Windows Vista, Windows 7, et Windows Server 2008 R2 sont soit des marques déposées soit des marques commerciales de Microsoft Corporation.
- Microsoft, Internet Explorer, Excel, Word, PowerPoint et Outlook des marques déposées ou des marques commerciales de Microsoft Corporation aux États-Unis et dans d'autres pays.
- Google, Picasa, Google Docs, Android et Gmail sont des marques déposées ou des marques commerciales de Google Inc.
- Google Cloud Print est une marque commerciale de Google Inc.
- iPad, iPhone, iPod touch, Mac et Mac OS sont des marques commerciales d'Apple Inc., déposées aux États-Unis et dans d'autres pays.
- AirPrint et le logo AirPrint logo sont des marques commerciales d'Apple Inc.
- Les autres noms de produit et de marque sont des marques commerciales de leurs propriétaires respectifs (sociétés ou organisations).

Reportez-vous au fichier « **LICENSE.txt** » sur le CD-ROM fourni pour les informations de licence open source.

**REV. 1.10**

# Mode d'emploi

---

CLX-330x/330xW Series  
CLX-330xFN/330xFW Series

## AVANCÉ

Ce guide donne des informations sur l'installation, la configuration avancée, le fonctionnement et le dépannage dans différents systèmes d'exploitation.

Certaines fonctions peuvent ne pas être disponibles selon le modèle ou le pays.

## BASIQUE

Ce guide fournit des informations concernant l'installation, le fonctionnement de base et le dépannage, sous Windows.



## 1. Installation des logiciels

Installation sur un Macintosh	151
Réinstallation pour Macintosh	153
Installation sous Linux	154
Réinstallation sous Linux	155



## 2. Utilisation d'un appareil connecté au réseau

Programmes réseau utiles	157
Configuration d'un réseau câblé	158
Installation du pilote sur le réseau	161
Configuration IPv6	168
Configuration du réseau sans fil	171
Samsung MobilePrint	196
AirPrint	198
Google Cloud Print	200



## 3. Menus de configuration utiles

Avant de commencer à lire un chapitre	204
---------------------------------------	-----

Imprimer	205
Copier	206
FAX	210
Numériser	214
Configuration du système	216
Configuration du réseau	222



## 4. Fonctions spéciales

Réglage de l'altitude	225
Saisie de différents caractères	226
Configuration du répertoire de télécopie	228
Fonctions d'impression	232
Fonctions de numérisation	244
Fonctions de télécopie	253



## 5. Outils de gestion utiles

Easy Capture Manager	264
Samsung Easy Color Manager	265
Samsung AnyWeb Print	266
Easy Eco Driver	267

<b>Utilisation de l'alerte SyncThru™ Web Service</b>	<b>268</b>
<b>Utilisation de Samsung Easy Printer Manager</b>	<b>271</b>
<b>Utilisation de Samsung Easy Document Creator</b>	<b>275</b>
<b>Utilisation de Etat de l'imprimante Samsung</b>	<b>281</b>
<b>Utilisation du programme Unified Driver Configurator de Linux</b>	<b>283</b>



## 6. Dépannage

<b>Problèmes d'alimentation papier</b>	<b>287</b>
<b>Problèmes d'alimentation et de connexion des câbles</b>	<b>288</b>
<b>Problèmes d'impression</b>	<b>289</b>
<b>Problèmes de qualité d'impression</b>	<b>294</b>
<b>Problèmes de copie</b>	<b>302</b>
<b>Problèmes de numérisation</b>	<b>304</b>
<b>Problèmes de fax</b>	<b>306</b>
<b>Problèmes concernant le système d'exploitation</b>	<b>308</b>



# 1. Installation des logiciels

Ce chapitre donne des instructions pour l'installation de logiciels essentiels et utiles pour l'utilisation dans l'environnement où l'appareil est connecté via un câble. Un appareil local est un appareil directement connecté à votre ordinateur à l'aide du câble. Si votre appareil est relié à un réseau, ignorez les étapes suivantes et passez à l'installation du pilote de l'appareil connecté à un réseau (voir « Installation du pilote sur le réseau » à la page 161).

- **Installation sur un Macintosh** **151**
- **Réinstallation pour Macintosh** **153**
- **Installation sous Linux** **154**
- **Réinstallation sous Linux** **155**



- Si vous utilisez un système d'exploitation Windows, reportez-vous au guide de base pour installer le pilote de l'appareil (voir « Installation locale du pilote » à la page 32).
- Utilisez uniquement un câble USB ne dépassant pas 3 m.

# Installation sur un Macintosh

- 1 Assurez-vous que l'appareil est connecté à votre ordinateur et qu'il est sous tension.
  - 2 Insérez le CD de logiciels fourni dans le lecteur.
  - 3 Double-cliquez sur l'icône CD-ROM qui apparaît sur le bureau du Macintosh.
  - 4 Double-cliquez sur le dossier **MAC\_Installer** > icône **Installer OS X**.
  - 5 Cliquez sur **Continuer**.
  - 6 Lisez le contrat de licence et cliquez sur **Continuer**.
  - 7 Cliquez sur **Accepter** pour accepter le contrat de licence.
  - 8 Lorsqu'un message avertissant de la fermeture de toutes les applications en cours d'exécution sur votre ordinateur apparaît, cliquez sur **Continuer**.
  - 9 Cliquez sur **Continuer** on the **Volet des options d'utilisateur**.
  - 10 Cliquez sur **Installer**. Tous les composants nécessaires aux opérations de l'appareil seront installés.  
  
Si vous sélectionnez **Personnaliser**, vous pouvez choisir les composants individuels à installer.
  - 11 Saisissez le mot de passe et cliquez sur **OK**.
  - 12 L'installation de logiciels nécessite un redémarrage de votre ordinateur. Cliquez sur **Poursuivre l'installation**.
  - 13 Une fois l'installation terminée, cliquez sur **Quitter** ou sur **Redémarrer**.
  - 14 Ouvrez le dossier **Applications** > **Utilitaires** > **Configuration d'imprimante**.
    - Sous Mac OS X 10.5 à 10.7, ouvrez le dossier **Applications** > **Préférences Système** et cliquez sur **Imprimantes et fax**.
  - 15 Cliquez sur **Ajouter** dans **Liste des imprimantes**.
    - Sous Mac OS X 10.5 à 10.7, cliquez sur l'icône du dossier « + » ; une fenêtre d'affichage apparaît.
  - 16 Cliquez sur **Navigateur par défaut** et recherchez la connexion USB.
    - Sous Mac OS X 10.5 à 10.7, cliquez sur **Par défaut** et recherchez la connexion USB.
  - 17 Sous Mac OS X 10.4, si la sélection automatique ne fonctionne pas correctement, sélectionnez **Samsung** dans **Imprimer via** et votre nom d'appareil dans **Modèle**.
    - Sous Mac OS X 10.5 à 10.7, si la sélection automatique ne fonctionne pas correctement, sélectionnez **Sélectionner un gestionnaire à utiliser...**, puis le nom de votre imprimante dans **Imprimer via**.
- Votre appareil apparaît dans **Liste des imprimantes** et est défini comme imprimante par défaut.

# Installation sur un Macintosh

**18** Cliquez sur **Ajouter**.



Pour installer le pilote de télécopie :

- a** Ouvrez le dossier **Applications > Samsung > Fax Queue Creator**.
- b** Votre appareil apparaît dans la **Liste des imprimantes**
- c** Sélectionnez un appareil à utiliser, puis cliquez sur le bouton **Créer**



# Réinstallation pour Macintosh

Si le pilote d'impression ne fonctionne pas correctement, désinstallez-le et réinstallez-le.

- 1 Assurez-vous que l'appareil est connecté à votre ordinateur et qu'il est sous tension.
- 2 Insérez le CD de logiciels fourni dans le lecteur.
- 3 Double-cliquez sur l'icône CD-ROM qui apparaît sur le bureau du Macintosh.
- 4 Double-cliquez sur le dossier **MAC\_Installer** > icône **Uninstaller OS X**.
- 5 Saisissez le mot de passe et cliquez sur **OK**.
- 6 Lorsque la désinstallation est terminée, cliquez sur **OK**.



Si un appareil a déjà été ajouté, supprimez-le dans **Configuration d'imprimante** ou **Imprimantes et fax**.

# Installation sous Linux

Vous devez télécharger les progiciels Linux sur le site Web Samsung pour installer le logiciel d'impression (<http://www.samsung.com> > rechercher votre produit > assistance ou téléchargements).

## Installation du Unified Linux Driver

- 1 Assurez-vous que l'appareil est connecté à votre ordinateur et qu'il est sous tension.
  - 2 Lorsque la fenêtre **Administrator Login** apparaît, tapez « root » dans le champ **Login** et saisissez le mot de passe système.
- 

Vous devez vous connecter en tant que super-utilisateur (root) pour installer le pilote de l'appareil. Si vous ne disposez pas du statut de super-utilisateur, contactez votre administrateur système.
- 3 Sur le site de Samsung, téléchargez le package Unified Linux Driver et sauvegardez-le sur votre ordinateur.
  - 4 Cliquez avec le bouton droit de la souris sur le package **Unified Linux Driver** et extrayez-le.
  - 5 Double-cliquez sur **cdroot > autorun**.
  - 6 Lorsque l'écran de bienvenue s'affiche, cliquez sur **Next**.

- 7 Une fois l'installation terminée, cliquez sur **Finish**.

Pour des raisons pratiques, le programme d'installation a ajouté l'icône de bureau du configurateur de pilote unifié et le groupe de pilotes unifiés au menu système. Si vous rencontrez la moindre difficulté, consultez l'aide à l'écran, accessible via le menu système ou via les applications Windows du package du pilote, telles que **Unified Driver Configurator** ou **Image Manager**.

# Réinstallation sous Linux

Si le pilote d'impression ne fonctionne pas correctement, désinstallez-le et réinstallez-le.

**1** Assurez-vous que l'appareil est connecté à votre ordinateur et qu'il est sous tension.

**2** Lorsque la fenêtre **Administrator Login** apparaît, tapez « root » dans le champ **Login** et saisissez le mot de passe système.

Vous devez vous connecter en tant que super-utilisateur (root) pour désinstaller le pilote d'impression. Si vous ne disposez pas du statut de super-utilisateur, contactez votre administrateur système.

**3** Ouvrez Terminal. Lorsque l'écran Terminal apparaît, tapez:

```
[root@localhost root]#cd /opt/Samsung/mfp/uninstall/  
[root@localhost uninstall]#./uninstall.sh
```

**4** Cliquez sur **Next**.

**5** Cliquez sur **Finish**.



## 2. Utilisation d'un appareil connecté au réseau

Ce chapitre vous guide pas à pas dans la procédure de paramétrage d'un appareil connecté à un réseau et du logiciel.

- Programmes réseau utiles 157
- Configuration d'un réseau câblé 158
- Installation du pilote sur le réseau 161
- Configuration IPv6 168
- Configuration du réseau sans fil 171
- Samsung MobilePrint 196
- AirPrint 198
- Google Cloud Print 200



Les fonctions et les périphériques optionnels pris en charge peuvent varier selon le modèle (voir « Fonctionnalités par modèle » à la page 8).

# Programmes réseau utiles

Il existe plusieurs programmes disponibles pour configurer facilement les paramètres réseau dans un environnement réseau. Pour l'administrateur réseau particulièrement, il est possible de gérer plusieurs appareils sur le réseau.



- Avant d'utiliser les programmes ci-dessous, définissez d'abord l'adresse IP.
- Certains composants et fonctions en option peuvent être indisponibles en fonction du modèle ou du pays (voir « Fonctionnalités par modèle » à la page 8).

## SyncThru™ Web Service

Le serveur Web intégré à votre périphérique réseau vous permet d'effectuer les tâches suivantes (voir « Utilisation de l'alerte SyncThru™ Web Service » à la page 268) :

- Vérifier les informations et l'état des consommables.
- Personnaliser les paramètres de l'appareil.
- Définir l'option de notification par e-mail. Lorsque vous configurez cette option, l'état de l'appareil (cartouche de toner vide ou erreur de l'appareil) sera envoyé automatiquement à l'e-mail d'un individu défini.
- Définir les paramètres réseau nécessaires à la connexion de l'appareil à divers environnements réseau.

## SyncThru™ Web Admin Service

Solution Web de gestion de parc d'appareils destinée aux administrateurs réseau. SyncThru™ Web Admin Service permet de gérer efficacement les périphériques réseau, de les surveiller à distance et de les dépanner depuis n'importe quel site disposant d'un accès au réseau Intranet de l'entreprise.

- Téléchargez ce programme sur <http://solution.samsungprinter.com>.

## Configuration d'un réseau câblé SetIP

Cet utilitaire vous permet de sélectionner une interface réseau et de configurer manuellement les adresses IP à utiliser avec le protocole TCP/IP.

- voir « Définition d'adresse IPv4 à l'aide du programme SetIP (Windows) » à la page 158.
- voir « Définition d'adresse IPv4 à l'aide du programme SetIP (Macintosh) » à la page 159.
- voir « Définition d'adresse IPv4 à l'aide du programme SetIP (Linux) » à la page 160.



- Si l'appareil ne prend pas en charge le port réseau, il ne pourra pas utiliser cette fonction (voir « Vue arrière » à la page 24).
- TCP/IPv6 n'est pas pris en charge par ce programme.

# Configuration d'un réseau câblé

## Impression d'un rapport de configuration réseau

Vous pouvez imprimer un **Rapport de configuration réseau** avec les paramètres réseau actuels de l'appareil à partir du panneau de commande. Cela vous aidera à configurer un réseau.

appuyez sur la touche  (**Menu**) sur le panneau de commande, puis sélectionnez **Réseau > CONFIG RESEAU (Configuration réseau)**.

Ce **Journal de configuration réseau** permet de déterminer l'adresse MAC et l'adresse IP de votre appareil.

Par exemple:

- Adresse MAC: 00:15:99:41:A2:78
- Adresse IP: 169.254.192.192

## Création d'une adresse IP



- Si l'appareil ne prend pas en charge l'interface réseau, il ne pourra pas utiliser cette fonction (voir « Vue arrière » à la page 24).
- TCP/IPv6 n'est pas pris en charge par ce programme.

Commencez par créer une adresse IP pour l'impression et la gestion réseau. Dans la plupart des cas, une nouvelle adresse IP est attribuée automatiquement par un serveur DHCP (serveur de protocole DHCP) situé sur le réseau.

## Définition d'adresse IPv4 à l'aide du programme SetIP (Windows)

Avant d'utiliser le programme SetIP, désactivez le pare-feu de l'ordinateur dans **Panneau de configuration > Centre de sécurité > Pare-feu Windows**.

- 1 Installez ce programme à partir du CD-ROM fourni en double-cliquant sur **Application > SetIP > Setup.exe**.
- 2 Suivez les instructions affichées dans la fenêtre d'installation.
- 3 Connectez l'appareil au réseau avec un câble réseau.
- 4 Mettez l'appareil sous tension.
- 5 À partir du menu **Démarrer** de Windows, sélectionnez **Tous les programmes > Samsung Printers > SetIP > SetIP**.
- 6 Cliquez sur l'icône  (la troisième en partant de la gauche) dans la fenêtre SetIP pour ouvrir la fenêtre de configuration TCP/IP.

# Configuration d'un réseau câblé

- 7 Saisissez les nouvelles informations de l'appareil dans la fenêtre de configuration, de la manière suivante. Dans un intranet d'entreprise, ces informations peuvent devoir être affectées par un gestionnaire du réseau avant de poursuivre.

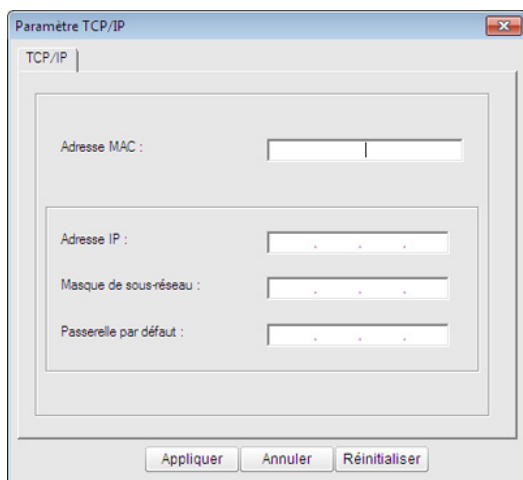

-  Recherchez l'adresse MAC de l'appareil dans le **Rapport de configuration réseau** (voir « Impression d'un rapport de configuration réseau » à la page 158) et saisissez-la sans les deux-points (:). Par exemple, 00:15:99:29:51:A8 devient 0015992951A8.

- 8 Cliquez sur **Appliquer**, puis cliquez sur **OK**. L'appareil imprimera automatiquement le **rapport de configuration réseau**. Vérifiez que tous les paramètres sont corrects.

## Définition d'adresse IPv4 à l'aide du programme SetIP (Macintosh)

Avant d'utiliser le programme SetIP, désactivez le pare-feu de l'ordinateur dans **Préférences Système > Sécurité > Coupe-feu**.



Les instructions suivantes peuvent varier selon le modèle.

- 1 Connectez l'appareil au réseau avec un câble réseau.
- 2 Insérez le CD d'installation, et ouvrez la fenêtre disque, puis sélectionnez **MAC\_Installer > MAC\_Printer > SetIP > SetIPApplet.html**.
- 3 Double-cliquez sur le fichier; **Safari** s'ouvre alors automatiquement. Sélectionnez ensuite **Se fier**. Le navigateur ouvrira la page **SetIPApplet.html** indiquant le nom et l'adresse IP de l'imprimante.
- 4 Cliquez sur l'icône  (la troisième en partant de la gauche) dans la fenêtre SetIP pour ouvrir la fenêtre de configuration TCP/IP.
- 5 Saisissez les nouvelles informations de l'appareil dans la fenêtre de configuration. Dans un intranet d'entreprise, ces informations peuvent devoir être affectées par un gestionnaire du réseau avant de poursuivre.

# Configuration d'un réseau câblé



Recherchez l'adresse MAC de l'appareil dans le **Rapport de configuration réseau** (voir « Impression d'un rapport de configuration réseau » à la page 158) et saisissez-la sans les deux-points (:). Par exemple, 00:15:99:29:51:A8 devient 0015992951A8.

**6** Sélectionnez **Appliquer**, puis **OK** et **OK** de nouveau.

**7** Quittez **Safari**.

## Définition d'adresse IPv4 à l'aide du programme SetIP (Linux)

Avant d'utiliser le programme SetIP, désactivez le pare-feu de l'ordinateur dans **System Preferences** ou **Administrator**.



Les instructions suivantes peuvent varier selon le modèle ou les systèmes d'exploitation.

**1** Ouvrez `/opt/Samsung/mfp/share/utils/`.

**2** Double-cliquez sur le fichier **SetIPApplet.html**.

**3** Cliquez pour ouvrir la fenêtre de configuration TCP/IP.

**4**

Saisissez les nouvelles informations de l'appareil dans la fenêtre de configuration. Dans un intranet d'entreprise, ces informations peuvent devoir être affectées par un gestionnaire du réseau avant de poursuivre.



Recherchez l'adresse MAC de l'appareil dans le **Rapport de configuration réseau** (voir « Impression d'un rapport de configuration réseau » à la page 158) et saisissez-la sans les deux-points (:). Par exemple, 00:15:99:29:51:A8 devient 0015992951A8.

**5**

L'appareil imprimera automatiquement le **rapport de configuration réseau**.



# Installation du pilote sur le réseau



- Certains composants et fonctions en option peuvent être indisponibles en fonction du modèle ou du pays (voir « Fonctionnalités par modèle » à la page 8).
- Si l'appareil ne prend pas en charge l'interface réseau, il ne pourra pas utiliser cette fonction (voir « Vue arrière » à la page 24).
- Vous pouvez installer le pilote d'impression et le logiciel lorsque vous insérez le CD du logiciel dans votre lecteur de CD-ROM. Sous Windows, sélectionnez le pilote d'impression et le logiciel dans la fenêtre **Sélectionnez les logiciels et utilitaires à installer..**

## Windows

- 1 Assurez-vous que l'appareil est connecté au réseau et qu'il est sous tension. L'adresse IP de votre appareil doit également avoir été définie (voir « Création d'une adresse IP » à la page 158).
- 2 Insérez le CD de logiciels fourni dans le lecteur.

- 3 Sélectionnez **Installer maintenant**.

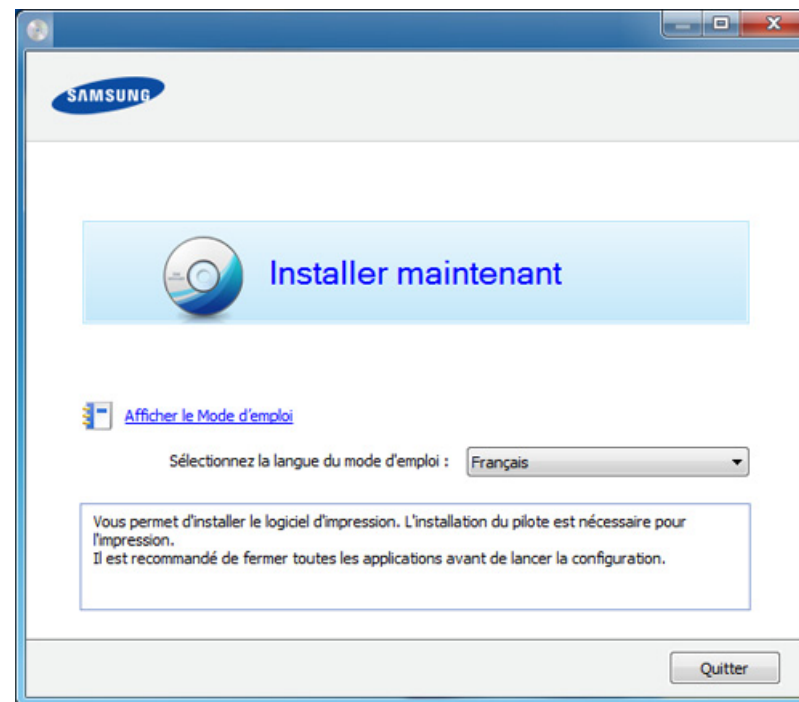

- 4 Lisez le **Contrat de licence** et sélectionnez **J'accepte les dispositions du contrat de licence**. Ensuite, cliquez sur **Suivant**.



Si l'appareil n'est pas détecté dans le réseau ou localement, un message d'erreur s'affiche. Sélectionnez le port à utiliser, puis cliquez sur **Suivant**.

# Installation du pilote sur le réseau

- 5 Choisissez l'option sous **Utilisation des fonctions optimisées et participation au programme de collecte d'informations sur l'utilisation des imprimantes**. Ensuite, cliquez sur **Suivant**.
- 6 Sélectionnez **Connexion réseau** dans l'écran **Type de connexion de l'imprimante**.
- 7 Si la fenêtre **Connexion du périphérique** apparaît, assurez-vous que l'appareil est connecté à votre réseau. Ensuite, cliquez sur **Suivant**.



Le pare-feu pourrait bloquer la communication réseau. Avant de connecter le périphérique au réseau, désactivez le pare-feu de l'ordinateur.

- 8 Les appareils détectés s'afficheront à l'écran. Sélectionnez celui que vous souhaitez utiliser, puis cliquez sur **OK**.
- 9 Suivez les instructions affichées dans la fenêtre d'installation.

## Installation en mode silencieux

L'installation en mode silencieux est une méthode d'installation qui n'exige pas d'intervention de l'utilisateur. Une fois l'installation démarrée, le pilote et le logiciel de l'appareil sont automatiquement installés sur votre ordinateur. Vous pouvez démarrer l'installation en mode silencieux en saisissant **/s** ou **/S** dans la fenêtre de commande.

## Paramètres de ligne de commande



Le tableau suivant indique les commandes pouvant être utilisées dans la fenêtre de commande.



Les paramètres de ligne de commande suivants sont effectifs et utilisables lorsque la commande est utilisée avec **/s** ou **/S**. Mais **/h**, **/H** ou **/?** sont des commandes exceptionnelles qui peuvent être utilisées seules.

Ligne de commande	Définition	Description
/s ou /S	Démarre l'installation en mode silencieux.	Installe les pilotes de l'appareil sans présenter d'interface ou demander d'intervention de l'utilisateur.

# Installation du pilote sur le réseau

Ligne de commande	Définition	Description
/p« <nom de port> » ou /P« <nom de port> »	<p>Spécifie le port d'imprimante.</p>  <p>Le port réseau sera créé en utilisant un moniteur de port TCP/IP standard. Pour un port local, ce port doit exister sur le système avant d'être spécifié par la commande.</p>	<p>Le nom du port d'imprimante peut être spécifié sous forme d'adresse IP, de nom d'hôte, de nom de port local USB ou de nom de port IEEE1284.</p> <p>Par exemple:</p> <ul style="list-style-type: none"><li>• /p« xxx.xxx.xxx.xxx » où, « xxx.xxx.xxx.xxx » signifie l'adresse IP de l'imprimante réseau. /p« USB001 », /P« LPT1: », /p« nom d'hôte »</li></ul>
/a« <chemin_dest > » ou /A« <chemin_dest > »	<p>Spécifie le chemin d'accès de destination pour l'installation.</p>  <p>Le chemin d'accès de destination doit être un chemin d'accès complet.</p>	<p>Comme les pilotes de l'appareil doivent être installés à l'emplacement spécifique du système d'exploitation, cette commande s'applique uniquement au logiciel.</p>

Ligne de commande	Définition	Description
/n« <Nom d'imprimante> » ou /N« <Nom d'imprimante> »	<p>Spécifie le nom d'imprimante. L'instance d'imprimante sera créée sous le nom d'imprimante spécifié.</p>	<p>Avec ce paramètre, vous pouvez ajouter des instances d'imprimante comme vous souhaitez.</p>
/nd ou /ND	<p>Commandes pour ne pas définir le pilote installé comme pilote de l'appareil par défaut.</p>	<p>Indique que le pilote installé de l'appareil ne sera pas le pilote de l'appareil par défaut sur votre système, s'il y a un ou plusieurs pilotes d'impression installés. S'il n'y a pas de pilote de l'appareil installé sur votre système, cette option ne sera pas appliquée parce que Windows définira le pilote d'impression installé comme pilote par défaut.</p>
/x ou /X	<p>Utilise les fichiers de pilote de l'appareil existants pour créer une instance d'imprimante si elle est déjà installée.</p>	<p>Cette commande permet d'installer une instance d'imprimante qui utilise les fichiers de pilote d'impression installés sans installer de pilote supplémentaire.</p>

# Installation du pilote sur le réseau

Ligne de commande	Définition	Description
/up« <nom d'imprimante> » ou /UP« <nom d'imprimante> »	Supprime uniquement l'instance d'imprimante spécifiée et pas les fichiers de pilote.	Cette commande permet de supprimer uniquement l'instance d'imprimante spécifiée de votre système sans toucher aux autres pilotes d'impression. Elle ne supprimera pas les fichiers de pilote d'impression de votre système.
/d ou /D	Désinstalle tous les pilotes de périphérique et toutes les applications de votre système.	Cette commande supprimera tous les pilotes de périphérique installés et le logiciel d'application de votre système.
/v« <nom de partage> » ou /V« <nom de partage> »	Partage l'appareil installé et ajoute d'autres pilotes de plate-forme disponibles pour Point & Print.	Elle installera tous les pilotes d'appareil pris en charge de la plate-forme Windows au système et les partagera avec un <nom de partage> spécifié pour point and print.

Ligne de commande	Définition	Description
/o ou /O	Ouvre le dossier <b>Imprimantes et télécopieurs</b> après l'installation.	Cette commande permet d'ouvrir le dossier <b>Imprimantes et télécopieurs</b> après l'installation en mode silencieux.
/f« <nom de fichier journal> » ou /F« <nom de fichier journal> »	Spécifie le nom de fichier journal. Le fichier journal par défaut est créé dans le dossier temp du système s'il n'est pas spécifié.	Elle créera un fichier journal dans un dossier spécifié.
/h, /H ou /?	Indique l'utilisation de la ligne de commande.	

## Macintosh

- 1 Assurez-vous que l'appareil est connecté à votre réseau et qu'il est sous tension.
- 2 Insérez le CD de logiciels fourni dans le lecteur.
- 3 Double-cliquez sur l'icône CD-ROM qui apparaît sur le bureau du Macintosh.

# Installation du pilote sur le réseau

- 4 Double-cliquez sur le dossier **MAC\_Installer** > icône **Installer OS X**.
- 5 Cliquez sur **Continuer**.
- 6 Lisez le contrat de licence et cliquez sur **Continuer**.
- 7 Cliquez sur **Accepter** pour accepter le contrat de licence.
- 8 Lorsqu'un message avertissant de la fermeture de toutes les applications en cours d'exécution sur votre ordinateur apparaît, cliquez sur **Continuer**.
- 9 Cliquez sur **Continuer** on the **Volet des options d'utilisateur**.



Si vous n'avez pas encore défini l'adresse IP, cliquez sur Définir l'adresse IP et consultez « Définition d'adresse IPv4 à l'aide du programme SetIP (Macintosh) » à la page 159. Si vous souhaitez procéder à la configuration du réseau sans fil, consultez « Configuration sous Macintosh » à la page 182.

- 10 Cliquez sur **Installer**. Tous les composants nécessaires aux opérations de l'appareil seront installés.  
Si vous sélectionnez **Personnaliser**, vous pouvez choisir les composants individuels à installer.
- 11 Saisissez le mot de passe et cliquez sur **OK**.

- 12 L'installation de logiciels nécessite un redémarrage de votre ordinateur. Cliquez sur **Poursuivre l'installation**.
- 13 Une fois l'installation terminée, cliquez sur **Quitter** ou sur **Redémarrer**.
- 14 Ouvrez le dossier **Applications** > **Utilitaires** > **Configuration d'imprimante**.
  - Sous Mac OS X 10.5 à 10.7, ouvrez le dossier **Applications** > **Préférences Système** et cliquez sur **Imprimantes et fax**.
- 15 Cliquez sur **Ajouter** dans **Liste des imprimantes**.
  - Sous Mac OS X 10.5 à 10.7, cliquez sur l'icône « + ». Une fenêtre d'affichage s'ouvre.
- 16 Sous Mac OS X 10.4, cliquez sur **IP de l'imprimante**.
  - Sous Mac OS X 10.5 à 10.7, cliquez sur **IP**.
- 17 Sélectionnez **HP Jetdirect - Socket** dans **Protocole**.



Lors de l'impression d'un document contenant de nombreuses pages, vous pouvez améliorer le niveau de performance d'impression en choisissant **Socket** pour l'option **Protocole Type**.

- 18 Saisissez l'adresse IP de l'appareil dans le champ de saisie **Adresse**.

# Installation du pilote sur le réseau

- 19 Saisissez le nom de la file d'attente dans le champ de saisie **File d'attente**. Si vous n'arrivez pas à déterminer le nom de la file d'attente du serveur de votre appareil, commencez par essayer d'utiliser la file d'attente par défaut.
- 20 Sous Mac OS X 10.4, si la sélection automatique ne fonctionne pas correctement, sélectionnez **Samsung** dans **Imprimer via** et votre nom d'appareil dans **Modèle**.
  - Sous Mac OS X 10.5 à 10.7, si la sélection automatique ne fonctionne pas correctement, sélectionnez **Sélectionner le logiciel d'imprimante** et votre nom d'appareil dans **Imprimer via**.
- 21 Cliquez sur **Ajouter**.  
Votre appareil apparaît dans **Liste des imprimantes** et est défini comme imprimante par défaut.



Pour installer le pilote de télécopie :

- a Ouvrez le dossier **Applications** > **Samsung** > **Fax Queue Creator**.
- b Votre appareil apparaît dans la **Liste des imprimantes**.
- c Sélectionnez un appareil à utiliser, puis cliquez sur le bouton **Créer**.

## Linux

Vous devez télécharger les progiciels Linux sur le site Web Samsung pour installer le logiciel d'impression (<http://www.samsung.com> > rechercher votre produit > assistance ou téléchargements).

### Installation du pilote Linux et ajout d'une imprimante réseau

- 1 Assurez-vous que l'appareil est connecté à votre réseau et qu'il est sous tension. L'adresse IP de votre appareil doit également avoir été définie.
- 2 Téléchargez le package Unified Linux Driver du site Web de Samsung.
- 3 Extrayez le fichier UnifiedLinuxDriver.tar.gz et ouvrez le nouveau répertoire.
- 4 Double-cliquez sur **cdroot** > **autorun**.
- 5 La fenêtre du programme d'installation Samsung s'ouvre. Cliquez sur **Next**.
- 6 La fenêtre de l'assistant d'ajout d'imprimante s'ouvre. Cliquez sur **Next**.

# Installation du pilote sur le réseau

- 7 Sélectionnez imprimante réseau et cliquez sur le bouton **Search**.
  - 8 L'adresse IP et le nom de modèle de l'appareil apparaissent dans le champ de liste.
  - 9 Sélectionnez l'appareil, puis cliquez sur **Next**.
  - 10 Saisissez la description de l'imprimante et **Next**.
  - 11 Une fois l'appareil ajouté, cliquez sur **Finish**.
  - 12 Une fois l'installation terminée, cliquez sur **Finish**.
- 7 Saisissez la description de l'imprimante et cliquez sur **Next**.
  - 8 Une fois l'appareil ajouté, cliquez sur **Finish**.

## Ajout d'une imprimante réseau

---

- 1 Double-cliquez sur **Unified Driver Configurator**.
- 2 Cliquez sur **Add Printer**.
- 3 La fenêtre **Add printer wizard** s'ouvre. Cliquez sur **Next**.
- 4 Sélectionnez **Network printer** et cliquez sur le bouton **Search**.
- 5 L'adresse IP et le nom de modèle de l'imprimante apparaissent dans le champ de liste.
- 6 Sélectionnez l'appareil, puis cliquez sur **Next**.

# Configuration IPv6



**IPv6** n'est correctement pris en charge que sous Windows Vista ou version ultérieure.



- Certains composants et fonctions en option peuvent être indisponibles en fonction du modèle ou du pays (voir « Fonctionnalités par modèle » à la page 8 ou « Présentation des menus » à la page 35).
- Si le réseau IPv6 ne semble pas fonctionner correctement, réinitialisez tous les paramètres réseau par défaut et réessayez à l'aide de l'option **EFFACER REGL..**

L'appareil prend en charge les adresses IPv6 suivantes pour l'impression et la gestion réseau.

- **Link-local Address:** adresse IPv6 locale configurée automatiquement (l'adresse commence par FE80).
- **Stateless Address:** adresse IPv6 configurée automatiquement par un routeur réseau.
- **Stateful Address:** adresse IPv6 configurée par un serveur DHCPv6.
- **Manual Address:** adresse IPv6 configurée manuellement par un utilisateur.

Dans l'environnement réseau IPv6, procédez comme suit afin d'utiliser l'adresse IPv6:

## À partir du panneau de commande

### Activation d'IPv6

- 1 Appuyez sur la touche  (**Menu**) sur le panneau de configuration.
- 2 Appuyez sur **Réseau > TCP/IP (IPv6) > IPv6 activé.**
- 3 Sélectionnez **ACTIVE** et appuyez sur **OK.**
- 4 Mettez l'appareil hors tension puis sous tension.



Lorsque vous installez le pilote d'impression, ne configurez pas à la fois l'IPv4 et l'IPv6. Nous vous recommandons de configurer soit l'IPv4 ou l'IPv6 (voir « Installation du pilote sur le réseau » à la page 161).

### Configuration de l'adresse DHCPv6

Si vous possédez sur votre réseau un serveur DHCPv6, vous pouvez définir une des options suivantes pour la configuration dynamique de l'hôte par défaut.

- 1 Appuyez sur la touche  (**Menu**) sur le panneau de configuration.
- 2 Appuyez sur **Réseau > TCP/IP (IPv6) > Config. DHCPv6.**



# Configuration IPv6

- Appuyez sur **OK** pour choisir la valeur désirée.
  - Adr. DHCPv6** : utilisation exclusive de DHCPv6 quelle que soit la demande du routeur.
  - DHCPv6 désact** : utilisation proscrite de DHCPv6 quelle que soit la demande du routeur.
  - Routeur**: utilisation de DHCPv6 uniquement sur demande d'un routeur.

## À partir de SyncThru™ Web Service

### Activation d'IPv6

- Lancez un navigateur Web, comme Internet Explorer, depuis Windows. Entrez l'adresse IP de l'appareil (<http://xxx.xxx.xxx.xxx>) dans la zone d'adresse et appuyez sur la touche Entrée ou cliquez sur **Atteindre**.
- S'il s'agit de votre première connexion à **Service Web SyncThru™**, vous devez vous connecter en tant qu'administrateur. Saisissez l'ID et le mot de passe par défaut suivants. Pour des raisons de sécurité, nous vous recommandons de modifier le mot de passe par défaut.
  - ID: admin**
  - Mot de passe: sec00000**

- Lorsque la fenêtre **Service Web SyncThru™** s'ouvre, déplacez le pointeur de la souris sur les **Paramètres** de la barre de menu supérieure, puis cliquez sur **Config. réseau**.
- Cliquez sur **TCP/IPv6** dans le volet de gauche du site Web.
- Cochez la case **Protocole IPv6** pour activer l'IPv6.
- Cliquez sur le bouton **Appliquer**.
- Mettez l'appareil hors tension puis sous tension.



- Vous pouvez également configurer le DHCPv6.
- Pour définir manuellement l'adresse IPv6 :  
Cochez la case **Adresse manuelle**. Ensuite, la zone de texte **Adresse/préfixe** est activée. Saisissez le reste de l'adresse (par ex.: 3FFE:10:88:194::**AAAA**. « A » est le chiffre hexadécimal 0 à 9, A à F).

# Configuration IPv6

## Configuration de l'adresse IPv6

- 1 Ouvrez un navigateur Web qui prend en charge l'adressage IPv6 comme URL, par exemple Internet Explorer.
- 2 Sélectionnez une des adresses IPv6 (**Link-local Address**, **Stateless Address**, **Stateful Address**, **Manual Address**) du **rapport de configuration réseau** (voir « Impression d'un rapport de configuration réseau » à la page 158).
  - **Link-local Address**: adresse IPv6 locale configurée automatiquement (l'adresse commence par FE80).
  - **Stateless Address**: adresse IPv6 configurée automatiquement par un routeur réseau.
  - **Stateful Address**: adresse IPv6 configurée par un serveur DHCPv6.
  - **Manual Address**: adresse IPv6 configurée manuellement par un utilisateur.
- 3 Saisissez les adresses IPv6 (par ex.: http://[FE80::215:99FF:FE66:7701]).



L'adresse doit être placée entre crochets « [] ».

# Configuration du réseau sans fil



- Assurez-vous que votre appareil prend en charge le réseau sans fil. Le réseau sans fil peut ne pas être disponible selon le modèle (voir « Fonctionnalités par modèle » à la page 8).
- Si le réseau IPv6 ne semble pas fonctionner correctement, réinitialisez tous les paramètres réseau par défaut et réessayez à l'aide de l'option **EFFACER REGL..**

## Nom du réseau sans fil et mot de passe réseau

Les réseaux sans fil exigent une sécurité plus élevée et c'est pourquoi, lors de la création d'un point d'accès, on crée un nom de réseau (SSID), le type de sécurité utilisé, et un mot de passe réseau pour le réseau. Demandez ces informations à votre administrateur réseau avant de commencer l'installation de l'appareil.

## Instructions de démarrage

### Présentation de votre type de réseau

En règle générale, vous ne pouvez avoir qu'une connexion à la fois entre votre ordinateur et l'appareil.

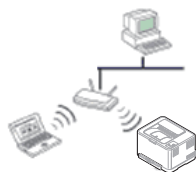

#### Mode Infrastructure

Il s'agit d'un environnement généralement utilisé pour les particuliers, les bureaux à domicile et les petites entreprises. Ce mode utilise un point d'accès pour communiquer avec l'appareil sans fil.



#### Mode Ad-hoc

Ce mode n'utilise pas de point d'accès. L'ordinateur sans fil et l'appareil sans fil communiquent directement.

# Configuration du réseau sans fil

## Présentation des méthodes de configuration du réseau sans fil

Vous pouvez configurer les paramètres du réseau sans fil à partir de l'appareil ou de l'ordinateur. Choisissez la méthode de configuration dans le tableau ci-dessous.



Certains types d'installation du réseau sans fil peuvent être indisponibles en fonction du modèle ou du pays.

Méthode de configuration	Méthode de connexion	Description et références
Avec point d'accès	À partir de l'ordinateur	Si vous utilisez Windows, voir « Point d'accès via un câble USB (recommandée) » à la page 177. <b>A</b>
		Utilisateurs de Mac, voir « Point d'accès via un câble USB (recommandée) » à la page 182. <b>B</b>
		Voir « Utilisation d'un câble réseau » à la page 186. <b>C</b>
	À partir du panneau de commande de l'appareil	<ul style="list-style-type: none"><li>• Voir « Appareils possédant un écran d'affichage » à la page 174. <b>D</b></li><li>• Voir « Appareils ne possédant pas d'écran d'affichage » à la page 175.</li></ul>
		Voir « Utilisation de la touche Menu » à la page 176. <b>E</b>
Sans point d'accès	À partir de l'ordinateur	Si vous utilisez Windows, voir « Réseau ad-hoc via un câble USB » à la page 180. <b>F</b>
		Utilisateurs de Mac, voir « Réseau ad-hoc via un câble USB » à la page 184. <b>G</b>
	Configuration de Wi-Fi Direct	Voir « Configuration de Wi-Fi Direct » à la page 190. <b>H</b>



Si des problèmes surviennent lors de la configuration du réseau sans fil ou de l'installation du pilote, consultez le chapitre sur le dépannage (voir « Dépannage » à la page 192).

# Configuration du réseau sans fil

## Utilisation de la touche WPS

Si votre appareil et un point d'accès (ou un routeur sans fil) prennent en charge le mode WPS (Wi-Fi Protected Setup™), vous pouvez facilement configurer les paramètres du réseau sans fil sans ordinateur, en appuyant sur la touche  (WPS) sur le panneau de commande.





- Si vous souhaitez utiliser le réseau sans fil en mode Infrastructure, assurez-vous que le câble réseau est déconnecté de l'appareil. L'utilisation de la touche **WPS (PBC)** ou la saisie du code PIN depuis l'ordinateur pour la connexion au point d'accès (ou au routeur sans fil) varie selon le point d'accès (ou le routeur sans fil) que vous utilisez. Reportez-vous au mode d'emploi du point d'accès (ou du routeur sans fil) que vous utilisez.
- Lorsque vous utilisez la touche WPS pour configurer le réseau sans fil, les paramètres de sécurité peuvent changer. Pour éviter ceci, verrouillez l'option WPS pour les paramètres de sécurité du réseau sans fil actuels. Le nom de l'option peut différer selon le point d'accès (ou du routeur sans fil) que vous utilisez.

## Éléments à préparer

- Vérifiez si le point d'accès (ou le routeur sans fil) prend en charge le WPS (Wi-Fi Protected Setup™).
- Vérifiez si votre appareil prend en charge le WPS (Wi-Fi Protected Setup™).
- Ordinateur en réseau (mode PIN uniquement)

## Sélection du type

Il existe deux méthodes permettant de connecter votre appareil à un réseau sans fil à l'aide de la touche  (WPS) du panneau de commande.

La méthode **PBC (Push Button Configuration)** vous permet de connecter votre appareil à un réseau sans fil en appuyant à la fois sur la touche  (WPS) du panneau de commande de votre appareil et sur la touche WPS (PBC) d'un point d'accès (ou routeur sans fil) compatible WPS (Wi-Fi Protected Setup™), respectivement.

La méthode **numéro d'identification personnel (PIN)** vous aide à connecter votre appareil à un réseau sans fil en entrant les informations PIN fournies sur un point d'accès (ou routeur sans fil) compatible WPS (Wi-Fi Protected Setup™).

Le mode **PBC** est le mode utilisé par défaut sur votre appareil ; il s'agit du mode recommandé pour un environnement de réseau sans fil classique.

# Configuration du réseau sans fil



Vous pouvez modifier le mode WPS à partir du panneau de commande (☰) (Menu) > Réseau > **SANS FIL** > OK > Parametre WPS).

## Appareils possédant un écran d'affichage

### Connexion en mode PBC

- 1 Appuyez sur la touche  (WPS) du panneau de commande pendant plus de deux secondes.

L'appareil attend jusqu'à deux minutes que vous appuyiez sur la touche WPS (PBC) du point d'accès (ou du routeur sans fil).

- 2 Appuyez sur la touche **WPS (PBC)** du point d'accès (ou du routeur sans fil).

Les messages s'affichent sur l'écran d'affichage dans l'ordre indiqué ci-dessous:

- a **Connexion** : L'appareil se connecte au point d'accès (ou au routeur sans fil).
- b **Connecté**: Lorsque l'appareil est connecté au réseau sans fil, le voyant du mode WPS reste allumé.
- c **AP SSID**: une fois le processus de connexion au réseau sans fil terminé, les informations SSID du point d'accès s'affichent sur l'écran.

- 3 Insérez le CD du logiciel fourni dans votre lecteur de CD-ROM, puis suivez les instructions de la fenêtre pour configurer le réseau sans fil.

### Connexion en mode PIN

- 1 Appuyez sur la touche  (WPS) du panneau de commande pendant plus de deux secondes.

- 2 Le code PIN à huit chiffres s'affiche à l'écran.

Vous disposez de deux minutes pour entrer le code PIN à huit chiffres sur l'ordinateur connecté au point d'accès (ou au routeur sans fil).

Les messages s'affichent sur l'écran d'affichage dans l'ordre indiqué ci-dessous:

- a **Connexion** : L'appareil se connecte au réseau sans fil.
- b **Connecté**: Lorsque l'appareil est connecté au réseau sans fil, le voyant du mode WPS reste allumé.
- c **Type SSID**: Une fois le processus de connexion au réseau sans fil terminé, les informations SSID du point d'accès s'affichent sur l'écran LCD.

- 3 Insérez le CD du logiciel fourni dans votre lecteur de CD-ROM, puis suivez les instructions de la fenêtre pour configurer le réseau sans fil.



# Configuration du réseau sans fil

## Appareils ne possédant pas d'écran d'affichage

### Connexion en mode PBC

- 1 Maintenez le bouton  (WPS) enfoncé sur le panneau de commande pendant deux à quatre secondes jusqu'à ce que le voyant d'état clignote rapidement.  
L'appareil essaie de se connecter au réseau sans fil. Le voyant clignote lentement pendant deux minutes jusqu'à ce que vous appuyiez sur le bouton PBC du point d'accès (ou du routeur sans fil).
- 2 Appuyez sur la touche **WPS (PBC)** du point d'accès (ou du routeur sans fil).
  - a Le voyant du mode WPS clignote rapidement. L'appareil se connecte au point d'accès (ou au routeur sans fil).
  - b Lorsque l'appareil est connecté au réseau sans fil, le voyant du mode WPS reste allumé.
- 3 Insérez le CD du logiciel fourni dans votre lecteur de CD-ROM, puis suivez les instructions de la fenêtre pour configurer le réseau sans fil.

### Connexion en mode PIN

- 1 Le rapport de configuration du réseau, y compris le code PIN, doit être imprimé (voir « Impression d'un rapport de configuration réseau » à la page 158).  
  
En mode prêt, appuyez sur la touche  (**Annuler** ou **Arrêter/Suppr.**) du panneau de commande et maintenez-la enfoncée pendant environ 5 secondes. Vous pouvez accéder au code PIN de votre appareil.
- 2 Maintenez la touche  (WPS) enfoncée sur le panneau de commande pendant plus de quatre secondes jusqu'à ce que le voyant d'état reste allumé.  
  
L'appareil commence à se connecter au point d'accès (ou au routeur sans fil).
- 3 Vous disposez de deux minutes pour entrer le code PIN à huit chiffres sur l'ordinateur connecté au point d'accès (ou au routeur sans fil).  
  
Le voyant clignote lentement pendant deux minutes maximum jusqu'à ce que vous saisissiez le numéro à huit caractères du PIN.  
  
Le voyant du mode WPS clignote dans l'ordre affiché ci-dessous:
  - a Le voyant du mode WPS clignote rapidement. L'appareil se connecte au point d'accès (ou au routeur sans fil).
  - b Lorsque l'appareil est connecté au réseau sans fil, le voyant du mode WPS reste allumé.

# Configuration du réseau sans fil

- 4 Insérez le CD du logiciel fourni dans votre lecteur de CD-ROM, puis suivez les instructions de la fenêtre pour configurer le réseau sans fil.

## Reconnexion à un réseau

Lorsque la fonction sans fil est désactivée, l'appareil essaie automatiquement de se reconnecter au point d'accès (ou au routeur sans fil) avec les paramètres et l'adresse de connexion sans fil utilisés précédemment.



Dans les cas suivants, l'appareil se reconnecte automatiquement au réseau sans fil:

- L'appareil est à nouveau éteint puis rallumé.
- Le point d'accès (ou le routeur sans fil) est à nouveau éteint puis rallumé.

## Annulation du processus de connexion

Pour annuler la connexion à un réseau sans fil lorsque l'appareil se connecte au réseau sans fil, appuyez sur la touche  (**Annuler** ou **Arrêter/Suppr.**) sur le panneau de commande. **Vous devez attendre deux minutes avant de vous reconnecter au réseau sans fil.**

## Déconnexion d'un réseau

Pour se déconnecter du réseau sans fil, appuyez sur la touche  (WPS) du panneau de commande pendant plus de deux secondes.

- **Lorsque le réseau Wi-Fi est en mode veille:** L'appareil est immédiatement déconnecté du réseau sans fil et le voyant du mode WPS s'éteint.
- **Lorsque le réseau Wi-Fi est en cours d'utilisation:** Pendant que l'appareil attend que la tâche actuelle se termine, le voyant du mode WPS clignote rapidement. Ensuite, la connexion au réseau sans fil est automatiquement interrompue et le voyant du mode WPS s'éteint.

## Utilisation de la touche Menu



Selon les options ou le modèle de votre appareil, il est possible que certains menus ne s'affichent pas à l'écran. Dans ce cas, votre appareil ne les prend pas en charge (voir « Présentation des menus » à la page 35).

Avant de démarrer, vous devez connaître le nom (SSID) de votre réseau sans fil et la clé réseau, le cas échéant. Ces informations ont été définies lors de l'installation du point d'accès (ou du routeur sans fil). Si vous ne connaissez pas votre environnement sans fil, consultez la personne qui a installé le réseau.



# Configuration du réseau sans fil



Une fois connecté au réseau sans fil, vous devez installer le pilote d'un appareil afin de procéder à l'impression depuis une application (voir « Installation du pilote sur le réseau » à la page 161).

- 1 Appuyez sur la touche  (**Menu**) sur le panneau de configuration.
- 2 Appuyez sur **Réseau > SANS FIL > Paramètres WLAN**.
- 3 Appuyez sur **OK** pour choisir la méthode de configuration désirée.
  - **Assistant** (recommandée): Dans ce mode, la configuration est automatique. L'appareil affichera une liste de réseaux disponibles parmi lesquels choisir. Après avoir choisi un réseau, l'imprimante demandera la clé de sécurité correspondante.
  - **Perso**: Dans ce mode, les utilisateurs peuvent saisir ou modifier manuellement leur propre SSID, ou choisir l'option de sécurité en détails.

## Configuration à l'aide de Windows



Raccourci vers le programme **Configuration sans fil** sans CD : Si vous avez déjà installé le pilote d'impression une fois, alors vous pouvez accéder au programme **Configuration sans fil** sans CD. Dans le menu Démarrer, sélectionnez **Programmes** ou **Tous les programmes > Samsung Printers > le nom de votre pilote d'impression > Programme de configuration sans fil**.

## Point d'accès via un câble USB (recommandée)

### Éléments à préparer

- Point d'accès.
- Ordinateur connecté au réseau
- CD de logiciels fourni avec votre appareil
- Un appareil installé avec une interface réseau sans fil
- Câble USB

# Configuration du réseau sans fil

## Création d'un réseau en infrastructure

- 1 Vérifiez si le câble USB est correctement raccordé à l'appareil.
- 2 Mettez votre ordinateur, votre point d'accès et votre appareil sous tension.
- 3 Insérez le CD de logiciels fourni dans le lecteur.
- 4 Cliquez sur **Installer maintenant**.
- 5 Lisez le **Contrat de licence** et sélectionnez **J'accepte les dispositions du contrat de licence**. Ensuite, cliquez sur **Suivant**.
- 6 Choisissez l'option sous **Utilisation des fonctions optimisées et participation au programme de collecte d'informations sur l'utilisation des imprimantes**. Ensuite, cliquez sur **Suivant**.
- 7 Sélectionnez **Configurer la connexion au réseau sans fil à l'aide d'un câble USB** dans l'écran **Type de connexion de l'imprimante**. Cliquez sur **Suivant**.
- 8 Lorsque la recherche est terminée, la fenêtre affiche les périphériques connectés au réseau sans fil. Sélectionnez le nom (SSID) du point d'accès que vous souhaitez utiliser et cliquez sur **Suivant**.

Si le réseau sans fil est déjà configuré, la fenêtre **Informations sur le réseau sans fil** apparaît. Sélectionnez **Je souhaite installer le logiciel avec les paramètres actuels. (Recommandé)**. Ensuite, cliquez sur **Suivant**.



Si vous ne pouvez pas trouver le nom du réseau que vous voulez sélectionner, ou si vous voulez définir manuellement la configuration sans fil, cliquez sur **Réglage avancé**.

- **Entrez le nom du réseau sans fil:** Saisissez le SSID du point d'accès (le SSID est sensible à la casse).
- **Mode de fonctionnement:** Sélectionnez **Infrastructure**.
- **Authentification:** Sélectionnez un type d'authentification.  
**Sys. ouvert:** L'authentification n'est pas utilisée et le cryptage peut l'être ou non, en fonction de l'enjeu de sécurité des données.  
**Clé part.:** L'authentification est utilisée. Un appareil disposant de la bonne clé WEP peut accéder au réseau.  
**WPA Personal ou WPA2 Personal:** Sélectionnez cette option pour authentifier le serveur d'impression à partir d'une clé pré-partagée WPA. Cela active une clé secrète partagée (généralement appelée clé secrète pré-partagée), qui est configurée manuellement sur le point d'accès et sur chacun de ses clients.
- **Cryptage:** Sélectionnez le cryptage (Aucun, WEP64, WEP128, TKIP, AES, TKIP AES).
- **Mot de passe réseau:** Saisissez la valeur du mot de passe de cryptage réseau.
- **Confirmer le mot de passe réseau:** Confirmez la valeur du mot de passe de cryptage réseau.
- **Indice de clé WEP:** Si vous utilisez le cryptage WEP, sélectionnez l'**Indice de clé WEP** approprié.

# Configuration du réseau sans fil



La fenêtre de la sécurité du réseau sans fil s'affiche lorsque des paramètres de sécurité sont définis pour le point d'accès.

Saisissez le mot de passe réseau du point d'accès (ou routeur).

**9** Lorsque la fenêtre de connexion au réseau apparaît, déconnectez le câble réseau. Ensuite, cliquez sur **Suivant**. La connexion du câble réseau peut interférer avec la recherche de périphériques sans fil.

**10** Si votre imprimante prend en charge Wi-Fi Direct, l'écran suivant apparaît.

Cliquez sur **Suivant**.

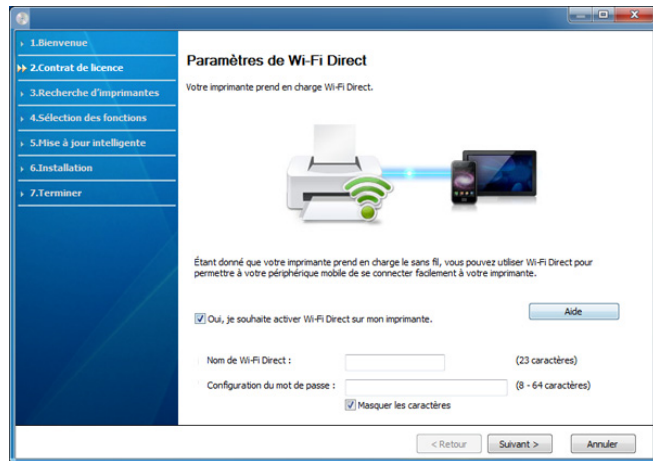

L'utilisation de Samsung Easy Printer Manager vous permet de construire le réseau Wi-Fi Direct (voir « Configuration de Wi-Fi Direct » à la page 190).

• **Nom de Wi-Fi Direct** : Le nom du réseau par défaut est le nom du modèle et la longueur maximale est de 22 caractères (« DIRECT-XX- » non compris).

• Le **Configuration du mot de passe** est une chaîne numérique et sa longueur est comprise entre 8 et 64 caractères.

**11** Lorsque le paramétrage du réseau sans fil est terminé, débranchez le câble USB entre l'ordinateur et l'appareil. Cliquez sur **Suivant**.

**12** Cliquez sur **Suivant** lorsque la fenêtre **Imprimantes trouvées** apparaît.

**13** Sélectionnez les composants à installer. Cliquez sur **Suivant**.

**14** Une fois les composants sélectionnés, vous pouvez aussi modifier le nom de l'appareil, définir l'appareil à partager sur le réseau, définir l'appareil en tant qu'appareil par défaut et modifier le nom de port de chaque appareil. Cliquez sur **Suivant**.

**15** Si vous souhaitez enregistrer votre appareil sur le site Internet de Samsung et recevoir des informations utiles, cliquez sur **Inscription en ligne**. Sinon, cliquez sur **Terminer**.

# Configuration du réseau sans fil

## Réseau ad-hoc via un câble USB

Si vous ne possédez pas de point d'accès (AP), vous pouvez toujours connecter l'appareil sans fil à votre ordinateur en configurant un réseau sans fil ad-hoc en suivant les étapes simples ci-dessous.

### Éléments à préparer

- Ordinateur connecté au réseau
- CD de logiciels fourni avec votre appareil
- Un appareil installé avec une interface réseau sans fil
- Câble USB

### Création du réseau ad-Hoc sous Windows

- 1 Vérifiez si le câble USB est correctement raccordé à l'appareil.
- 2 Mettez l'ordinateur et l'appareil réseau sans fil sous tension.
- 3 Insérez le CD de logiciels fourni dans le lecteur.
- 4 Cliquez sur **Installer maintenant**.
- 5 Lisez le **Contrat de licence** et sélectionnez **J'accepte les dispositions du contrat de licence**. Ensuite, cliquez sur **Suivant**.

- 6 Choisissez l'option sous **Utilisation des fonctions optimisées et participation au programme de collecte d'informations sur l'utilisation des imprimantes**. Ensuite, cliquez sur **Suivant**.
- 7 Sélectionnez **Configurer la connexion au réseau sans fil à l'aide d'un câble USB** dans l'écran **Type de connexion de l'imprimante**. Cliquez sur **Suivant**.
- 8 Une fois la recherche des réseaux sans fil terminée, la liste des réseaux sans fil détectés par votre appareil s'affiche. Cliquez sur **Réglage avancé**.



- **Entrez le nom du réseau sans fil:** Saisissez le nom de SSID souhaité (le SSID est sensible à la casse).
- **Mode de fonctionnement:** Sélectionnez Ad-hoc.
- **Canal:** Sélectionnez le canal. (**Régl. auto** ou 2 412 MHz à 2 467 MHz).
- **Authentification:** sélectionnez un type d'authentification.  
**Sys. ouvert:** L'authentification n'est pas utilisée et le cryptage peut l'être ou non, en fonction de l'enjeu de sécurité des données.  
**Clé part.:** L'authentification est utilisée. Un appareil disposant de la bonne clé WEP peut accéder au réseau.
- **Cryptage:** Sélectionnez le cryptage (Aucun, WEP64, WEP128).
- **Mot de passe réseau:** Saisissez la valeur du mot de passe de cryptage réseau.

# Configuration du réseau sans fil

- **Confirmer le mot de passe réseau:** Confirmez la valeur du mot de passe de cryptage réseau.
- **Indice de clé WEP:** Si vous utilisez le cryptage WEP, sélectionnez l'**Indice de clé WEP** approprié.

La fenêtre de la sécurité du réseau sans fil s'affiche lorsque des paramètres de sécurité ont été définis pour le réseau ad-hoc.

Sélectionnez **Sys. ouvert** ou **Clé part.** pour l'authentification et cliquez sur **Suivant**.

- Le WEP (Wired Equivalent Privacy) est un protocole de sécurité destiné à empêcher tout accès non autorisé à votre réseau sans fil. Ce protocole crypte les données de chaque paquet échangé sur un réseau sans fil à l'aide d'une clé de cryptage WEP 64 ou 128 bits.

**9** La fenêtre regroupant les paramètres du réseau sans fil s'affiche. Vérifiez les paramètres et cliquez sur **Suivant**.



Avant de saisir l'adresse IP de l'appareil, vous devez disposer des informations de configuration réseau de l'ordinateur. Si la configuration réseau de l'ordinateur est définie sur DHCP, les paramètres du réseau doivent également l'être. De même, si la configuration réseau de l'ordinateur est définie sur Statique, les paramètres du réseau doivent également l'être.

Si votre ordinateur est défini sur DHCP et que vous souhaitez utiliser le paramètre Statique pour le réseau sans fil, vous devez contacter l'administrateur réseau pour obtenir l'adresse IP statique.

- **Dans le cas de la méthode DHCP.**  
Si la méthode d'allocation d'adresses IP est DHCP, vérifiez que DHCP apparaît bien dans la fenêtre **Confirmation de la configuration d'un réseau sans fil**. Si la fenêtre affiche Statique, cliquez sur **Modifier TCP/IP** pour modifier la méthode d'attribution en **Recevoir automatiquement l'adresse IP (DHCP)**.

- **Dans le cas de la méthode statique.**  
Si la méthode d'affectation d'adresses IP est Statique, vérifiez que Statique apparaît bien dans la fenêtre **Confirmation de la configuration d'un réseau sans fil**. Si la fenêtre affiche DHCP, cliquez sur **Modifier TCP/IP** pour saisir l'adresse IP et d'autres valeurs de configuration réseau pour l'appareil.

Par exemple :

Si les informations réseau de l'ordinateur sont les suivantes:

- Adresse IP: 169.254.133.42
- Masque de sous-réseau: 255.255.0.0

Les informations réseau de l'appareil doivent alors être les suivantes:

- Adresse IP: 169.254.133.**43**
- Masque de sous-réseau: 255.255.0.0 (utilisez le masque de sous-réseau de l'ordinateur.)
- Passerelle: 169.254.133.1

**10** La fenêtre **Configuration du réseau sans fil terminée** s'ouvre. Cliquez sur **Suivant**.

**11** Lorsque le paramétrage du réseau sans fil est terminé, débranchez le câble USB entre l'ordinateur et la machine. Cliquez sur **Suivant**.

# Configuration du réseau sans fil

- 12 Cliquez sur **Suivant** lorsque la fenêtre **Imprimantes trouvées** apparaît.
- 13 Sélectionnez les composants à installer. Cliquez sur **Suivant**.
- 14 Une fois les composants sélectionnés, vous pouvez aussi modifier le nom de l'appareil, définir l'appareil à partager sur le réseau, définir l'appareil en tant qu'appareil par défaut et modifier le nom de port de chaque appareil. Cliquez sur **Suivant**.
- 15 Si vous souhaitez enregistrer votre appareil sur le site Internet de Samsung et recevoir des informations utiles, cliquez sur **Inscription en ligne**. Sinon, cliquez sur **Terminer**.

## Configuration sous Macintosh

### Éléments à préparer

- Point d'accès.
- Ordinateur connecté au réseau
- CD de logiciels fourni avec votre appareil
- Un appareil installé avec une interface réseau sans fil
- Câble USB

### Point d'accès via un câble USB (recommandée)

- 1 Vérifiez si le câble USB est correctement raccordé à l'appareil.
- 2 Mettez votre ordinateur, votre point d'accès et votre appareil sous tension.
- 3 Insérez le CD de logiciels fourni dans le lecteur.
- 4 Double-cliquez sur l'icône CD-ROM qui apparaît sur le bureau du Macintosh.
- 5 Double-cliquez sur le dossier **MAC\_Installer** > icône **Installer OS X**.
- 6 Cliquez sur **Continuer**.
- 7 Lisez le contrat de licence et cliquez sur **Continuer**.
- 8 Cliquez sur **Accepter** pour accepter le contrat de licence.
- 9 Lorsqu'un message avertissant de la fermeture de toutes les applications en cours d'exécution sur votre ordinateur apparaît, cliquez sur **Continuer**.
- 10 Cliquez sur le bouton **Configuration du réseau sans fil** dans le **Volet des options d'utilisateur**.

# Configuration du réseau sans fil

- 11** Lorsque la recherche est terminée, la fenêtre affiche les périphériques connectés au réseau sans fil. Sélectionnez le nom (SSID) du point d'accès que vous souhaitez utiliser et cliquez sur **Suivant**.

Si le réseau sans fil est déjà configuré, la fenêtre **Informations sur le réseau sans fil** apparaît. Sélectionnez **Je souhaite installer le logiciel avec les paramètres actuels. (Recommandé)**. Ensuite, cliquez sur **Suivant**.



Lorsque vous définissez manuellement la configuration de réseau sans fil, cliquez sur **Réglage avancé**.

- **Entrez le nom du réseau sans fil:** Saisissez le SSID du point d'accès (le SSID est sensible à la casse).
- **Mode de fonctionnement:** Sélectionnez **Infrastructure**.
- **Authentification:** Sélectionnez un type d'authentification.  
**Sys. ouvert:** L'authentification n'est pas utilisée et le cryptage peut l'être ou non, en fonction de l'enjeu de sécurité des données.  
**Clé partagée:** L'authentification est utilisée. Un appareil disposant de la bonne clé WEP peut accéder au réseau.  
**WPA personnel ou WPA2 personnel:** Sélectionnez cette option pour authentifier le serveur d'impression à partir d'une clé pré-partagée WPA. Cela active une clé secrète partagée (généralement appelée clé secrète pré-partagée) qui est configurée manuellement sur le point d'accès et sur chacun de ses clients.
- **Cryptage:** Sélectionnez le cryptage. (aucun, WEP64, WEP128, TKIP, AES, TKIP, AES)
- **Mot de passe réseau:** Saisissez la valeur du mot de passe de cryptage réseau.

- **Confirmer le mot de passe réseau:** Confirmez la valeur du mot de passe de cryptage réseau.
- **Indice de clé WEP:** Si vous utilisez le cryptage WEP, sélectionnez l'**Indice de clé WEP** approprié.

La fenêtre de la sécurité du réseau sans fil s'affiche lorsque des paramètres de sécurité sont définis pour le point d'accès.

Saisissez le mot de passe réseau du point d'accès (ou routeur).

- 12** Si votre imprimante prend en charge Wi-Fi Direct, l'écran suivant apparaît.

Cliquez sur **Suivant**.

# Configuration du réseau sans fil



- L'utilisation de Samsung Easy Printer Manager vous permet de contruire le réseau Wi-fi Direct (voir « Configuration de Wi-Fi Direct » à la page 190).
- **Nom du réseau (SSID)** : Le nom du réseau par défaut est le nom du modèle et la longueur maximale est de 22 caractères (« DIRECT- » non compris).
- La **Mot de passe réseau** est une chaîne numérique et sa longueur est comprise entre 8 et 64 caractères.

**13** Lorsque le paramétrage du réseau sans fil est terminé, débranchez le câble USB entre l'ordinateur et la machine.

**14** La configuration du réseau sans fil est terminée. Une fois l'installation terminée, cliquez sur **Quitter**.



Une fois connecté au réseau sans fil, vous devez installer le pilote d'un appareil afin de procéder à l'impression depuis une application (voir « Installation sur un Macintosh » à la page 151).

## Réseau ad-hoc via un câble USB

Si vous ne possédez pas de point d'accès (AP), vous pouvez toujours connecter l'appareil sans fil à votre ordinateur en configurant un réseau sans fil ad-hoc en suivant les indications simples suivantes.

### Éléments à préparer

- Ordinateur connecté au réseau
- CD de logiciels fourni avec votre appareil
- Un appareil installé avec une interface réseau sans fil
- Câble USB

### Création du réseau ad-hoc sous Macintosh

- 1** Vérifiez si le câble USB est correctement raccordé à l'appareil.
- 2** Mettez l'ordinateur et l'appareil réseau sans fil sous tension.
- 3** Insérez le CD de logiciels fourni dans le lecteur.
- 4** Double-cliquez sur l'icône CD-ROM qui apparaît sur le bureau du Macintosh.
- 5** Double-cliquez sur le dossier **MAC\_Installer** > icône **Installer OS X**.
- 6** Cliquez sur **Continuer**.



# Configuration du réseau sans fil

- 7 Lisez le contrat de licence et cliquez sur **Continuer**.
- 8 Cliquez sur **Accepter** pour accepter le contrat de licence.
- 9 Lorsqu'un message avertissant de la fermeture de toutes les applications en cours d'exécution sur votre ordinateur apparaît, cliquez sur **Continuer**.
- 10 Cliquez sur le bouton **Configuration du réseau sans fil** dans le **Volet des options d'utilisateur**.
- 11 Une fois la recherche des réseaux sans fil terminée, la liste des réseaux sans fil détectés par votre appareil s'affiche. Cliquez sur **Réglage avancé**.



- **Entrez le nom du réseau sans fil:** Saisissez le nom de SSID (le SSID est sensible à la casse).
- **Mode de fonctionnement:** Sélectionnez Ad-hoc.
- **Canal:** Sélectionnez le canal (**Régl. auto** ou 2412 MHz à 2467 MHz).
- **Authentification:** Sélectionnez un type d'authentification.  
**Sys. ouvert:** L'authentification n'est pas utilisée et le cryptage peut l'être ou non, en fonction de l'enjeu de sécurité des données.  
**Clé partagée:** L'authentification est utilisée. Un appareil disposant de la bonne clé WEP peut accéder au réseau.
- **Cryptage:** Sélectionnez le cryptage (Aucun, WEP64, WEP128).
- **Mot de passe réseau:** Saisissez la valeur du mot de passe de cryptage réseau.

- **Confirmer le mot de passe réseau:** Confirmez la valeur du mot de passe de cryptage réseau.
- **Indice de clé WEP:** Si vous utilisez le cryptage WEP, sélectionnez l'**Indice de clé WEP** approprié.

La fenêtre de la sécurité du réseau sans fil s'affiche lorsque des paramètres de sécurité ont été définis pour le réseau ad-hoc.

Sélectionnez **Sys. ouvert** ou **Clé partagée** pour l'authentification et cliquez sur **Suivant**.

- Le WEP (Wired Equivalent Privacy) est un protocole de sécurité destiné à empêcher tout accès non autorisé à votre réseau sans fil. Ce protocole crypte les données de chaque paquet échangé sur un réseau sans fil à l'aide d'une clé de cryptage WEP 64 ou 128 bits.

- 12 La fenêtre regroupant les paramètres du réseau sans fil s'affiche. Vérifiez les paramètres et cliquez sur **Suivant**.



Avant de saisir l'adresse IP de l'appareil, vous devez disposer des informations de configuration réseau de l'ordinateur. Si la configuration réseau de l'ordinateur est définie sur DHCP, les paramètres du réseau doivent également l'être. De même, si la configuration réseau de l'ordinateur est définie sur Statique, les paramètres du réseau doivent également l'être.

Si votre ordinateur est défini sur DHCP et que vous souhaitez utiliser le paramètre Statique pour le réseau sans fil, vous devez contacter l'administrateur réseau pour obtenir l'adresse IP statique.

# Configuration du réseau sans fil

- **Dans le cas de la méthode DHCP.**

Si la méthode d'allocation d'adresses IP est DHCP, vérifiez que DHCP apparaît bien dans la fenêtre **Confirmation de la configuration d'un réseau sans fil**. Si la fenêtre affiche Statique, cliquez sur **Modifier TCP/IP** pour modifier la méthode d'attribution en **Recevoir automatiquement l'adresse IP (DHCP)**.

- **Dans le cas de la méthode statique.**

Si la méthode d'affectation d'adresses IP est Statique, vérifiez que Statique apparaît bien dans la fenêtre **Confirmation de la configuration d'un réseau sans fil**. Si la fenêtre affiche DHCP, cliquez sur **Modifier TCP/IP** pour saisir l'adresse IP et d'autres valeurs de configuration réseau pour l'appareil.

Par exemple:

Si les informations réseau de l'ordinateur sont les suivantes :

- Adresse IP: 169.254.133.42
- Masque de sous-réseau: 255.255.0.0

Les informations réseau de l'appareil doivent alors être les suivantes :

- Adresse IP: 169.254.133.**43**
- Masque de sous-réseau: 255.255.0.0 (utilisez le masque de sous-réseau de l'ordinateur.)
- Passerelle: 169.254.133.1

**13** Lorsque la fenêtre de confirmation de la connexion par câble réseau apparaît, débranchez le câble réseau, puis cliquez sur **Suivant**.

Si le câble réseau est branché, il peut être difficile de trouver l'appareil lors de la configuration du réseau sans fil.

**14** La connexion au réseau sans fil s'effectue en fonction de la configuration réseau.

**15** La configuration du réseau sans fil est terminée. Une fois l'installation terminée, cliquez sur **Quitter**.



Une fois connecté au réseau sans fil, vous devez installer le pilote d'un appareil afin de procéder à l'impression depuis une application (voir « Installation sur un Macintosh » à la page 151).

## Utilisation d'un câble réseau



Si l'appareil ne prend pas en charge le port réseau, il ne pourra pas utiliser cette fonction (voir « Vue arrière » à la page 24).

Votre appareil est compatible réseau. Quelques procédures de configuration sont néanmoins nécessaires pour qu'il puisse fonctionner avec votre réseau.

# Configuration du réseau sans fil



- Une fois connecté au réseau sans fil, vous devez installer le pilote d'un appareil afin de procéder à l'impression depuis une application (voir « Installation du pilote sur le réseau » à la page 161).
- Consultez votre administrateur réseau ou la personne ayant configuré votre réseau sans fil pour plus d'informations concernant votre configuration réseau.

## Éléments à préparer

- Point d'accès.
- Ordinateur connecté au réseau
- CD de logiciels fourni avec votre appareil
- Un appareil installé avec une interface réseau sans fil
- Câble réseau

## Impression d'un rapport de configuration réseau

Vous pouvez identifier les paramètres réseau de votre appareil en imprimant un rapport de configuration réseau.

Voir « Impression d'un rapport de configuration réseau » à la page 158.

## Définition d'adresse IP à l'aide du programme SetIP (Windows)

Ce programme permet de configurer manuellement l'adresse réseau IP de votre appareil à l'aide de son adresse MAC pour communiquer avec l'appareil. L'adresse MAC est le numéro de série matériel de l'interface réseau et peut être trouvé sur le **Rapport de configuration réseau**.

Voir « Création d'une adresse IP » à la page 158.

## Configuration du réseau sans fil de l'appareil

Avant de démarrer, vous devez connaître le nom réseau (SSID) de votre réseau sans fil et la clé réseau, le cas échéant. Ces informations ont été définies lors de l'installation du point d'accès (ou du routeur sans fil). Si vous ne connaissez pas votre environnement sans fil, consultez la personne qui a installé le réseau.

Pour configurer les paramètres sans fil, vous pouvez utiliser **Service Web SyncThru™**.

# Configuration du réseau sans fil

## Utilisation du SyncThru™ Web Service

Avant de procéder à la configuration sans fil des paramètres, vérifiez l'état de connexion du câble.

**1** Vérifiez si le câble réseau est connecté à l'appareil. Si ce n'est pas le cas, connectez l'appareil avec un câble réseau standard.

**2** Démarrez un navigateur Internet, comme Internet Explorer, Safari, ou Firefox, et entrez la nouvelle adresse IP de votre appareil dans la fenêtre du navigateur.

Par exemple :



http://192.168.1.133/

**3** Cliquez sur **Ouverture de session** en haut à droite du site Web SyncThru™ Web Service.

**4** S'il s'agit de votre première connexion à **Service Web SyncThru™**, vous devez vous connecter en tant qu'administrateur. Saisissez l'**ID** et le **mot de passe** par défaut suivants. Pour des raisons de sécurité, nous vous recommandons de modifier le mot de passe par défaut.

- **ID : admin**
- **Mot de passe: sec00000**

**5** Lorsque la fenêtre **Service Web SyncThru™** s'ouvre, cliquez sur **Config. réseau**.

**6** Cliquez sur **Sans fil > Assistant**.



**Assistant** vous aidera à configurer le réseau sans fil. Cependant, si vous souhaitez configurer directement le réseau sans fil, sélectionnez **Perso**.

**7** Sélectionnez **Nom du réseau (SSID)** dans la liste.

- **SSID:** SSID (Service Set Identifier) est le nom qui permet d'identifier un réseau sans fil. Les points d'accès et périphériques sans fil qui tentent de se connecter à un réseau sans fil donné doivent utiliser le même SSID. Le SSID est sensible à la casse.
- **Mode de fonctionnement:** Le **Mode de fonctionnement** se rapporte au type de connexion sans fil (voir « Nom du réseau sans fil et mot de passe réseau » à la page 171).
  - **Ad-hoc:** permet à des périphériques sans fil de communiquer directement entre eux dans un environnement peer-to-peer (poste à poste).
  - **Infrastructure:** Permet aux périphériques sans fil de communiquer entre eux via un point d'accès.



Si le **Mode de fonctionnement** de votre réseau est **Infrastructure**, sélectionnez le SSID du point d'accès. Si l'**Mode de fonctionnement** est **Ad-hoc**, sélectionnez le SSID de l'appareil. Notez que « portthru » est le SSID par défaut de votre appareil.

# Configuration du réseau sans fil

## 8 Cliquez sur **Suivant**.

Si une fenêtre de paramètre de sécurité sans fil s'affiche, saisissez le mot de passe enregistré (mot de passe réseau) et cliquez sur **Suivant**.

## 9 Dans la fenêtre de confirmation qui s'affiche, vérifiez votre configuration sans fil. Si la configuration est correcte, cliquez sur **Appliquer**.



Déconnectez le câble réseau (standard ou réseau). Votre appareil doit ensuite commencer à communiquer sans fil avec le réseau. Dans le cas du mode Ad-Hoc, vous pouvez utiliser simultanément un LAN sans fil et un LAN câblé.

## 10 Insérez le CD du logiciel fourni dans votre lecteur de CD-ROM, puis suivez les instructions de la fenêtre pour configurer le réseau sans fil.

## Activation/désactivation du réseau Wi-Fi



Si votre appareil comporte un écran d'affichage, vous pouvez également activer/désactiver le réseau Wi-Fi à partir du panneau de commande de l'appareil à l'aide du menu **Réseau**.

## 1 Vérifiez si le câble réseau est correctement raccordé à l'appareil. Si ce n'est pas le cas, connectez l'appareil avec un câble réseau standard.

## 2 Démarrez un navigateur Web, comme Internet Explorer, Safari, ou Firefox, et entrez la nouvelle adresse IP de votre appareil dans la fenêtre du navigateur.

Par exemple:

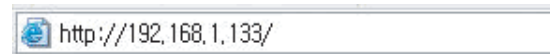

## 3 Cliquez sur **Ouverture de session** en haut à droite du site Web SyncThru™ Web Service.

## 4 S'il s'agit de votre première connexion à **Service Web SyncThru™**, vous devez vous connecter en tant qu'administrateur. Saisissez l'**ID** et le **mot de passe** par défaut suivants. Pour des raisons de sécurité, nous vous recommandons de modifier le mot de passe par défaut.

- **ID: admin**
- **Mot de passe: sec00000**

## 5 Lorsque la fenêtre **Service Web SyncThru™** s'ouvre, cliquez sur **Config. réseau**.

## 6 Cliquez sur **Sans fil > Perso**.

Vous pouvez également activer ou désactiver le réseau Wi-Fi.

# Configuration du réseau sans fil

## Configuration de l'impression via Wi-Fi Direct pour mobiles

Wi-Fi Direct est une méthode de connexion poste à poste facile à configurer entre l'imprimante certifiée Wi-Fi Direct et un périphérique mobile, qui procure une connexion sécurisée et une meilleure bande passante que le mode ad hoc.

Grâce à Wi-Fi Direct, vous pouvez connecter votre imprimante à un réseau Wi-Fi Direct tout en vous connectant à un point d'accès. De plus, vous pouvez utiliser un réseau filaire et un réseau Wi-Fi Direct simultanément, de telle façon que plusieurs utilisateurs peuvent accéder et imprimer des documents à la fois à partir du réseau Wi-Fi Direct et du réseau filaire.



- Vous ne pouvez pas connecter votre périphérique mobile à Internet par le biais du réseau Wi-Fi Direct de l'imprimante.
- La liste des protocoles pris en charge peut différer de celle de votre modèle, les réseaux Wi-Fi Direct ne prennent PAS en charge l'IPv6, le filtrage du réseau, l'IPSec, le WINS et les services SLP.
- Le nombre maximal de périphériques pouvant être connectés via Wi-Fi Direct est 3.

## Configuration de Wi-Fi Direct

Vous pouvez activer la fonction Wi-Fi Direct en suivant l'une des méthodes suivantes.

### À partir de l'ordinateur connecté par câble USB (recommandée)

Lorsque l'installation du pilote est terminée, Samsung Easy Printer Manager peut être configuré et vous pouvez apporter des modifications à Wi-Fi Direct.



Samsung Easy Printer Manager est disponible uniquement pour les utilisateurs de Windows et de Macintosh.

- Dans le menu **Démarrer**, sélectionnez **Programmes** ou **Tous les programmes** > **Samsung Printers** > Samsung Easy Printer Manager > **Paramètres du périphérique** > **Réseau**.
  - **Wi-Fi Direct activé/désactivé** : sélectionnez **Activé** pour activer.
  - **Nom du périphérique** : entrez le nom de l'imprimante afin de rechercher votre imprimante sur un réseau sans fil. Par défaut, le nom du périphérique est le nom du modèle.
  - **Adresse IP** : entrez l'adresse IP de l'imprimante. Cette adresse IP n'est utilisée que sur le réseau local et non pas sur le réseau filaire ou sans fil en infrastructure. Nous vous recommandons d'utiliser l'adresse IP locale par défaut (l'adresse IP locale par défaut de l'imprimante pour le Wi-Fi Direct est 192.168.3.1).

# Configuration du réseau sans fil

- **Propriétaire du groupe** : activez cette option pour affecter l'imprimante au propriétaire d'un groupe Wi-Fi Direct. Le **Propriétaire du groupe** joue le même rôle qu'un point d'accès sans fil. Nous vous recommandons d'activer cette option.
- **Mot de passe réseau** : Si votre imprimante est du type **Propriétaire du groupe**, un **Mot de passe réseau** est requis pour que les autres périphériques mobiles puissent se connecter à votre imprimante. Vous pouvez configurer un mot de passe réseau vous-même, ou bien vous pouvez retenir le mot de passe réseau fourni et généré au hasard par défaut.

## À partir de l'appareil (appareils comportant un écran d'affichage)

- Sélectionnez **Réseau > SANS FIL > Wi-Fi Direct** sur le panneau de commande.
- Activez **Wi-Fi Direct**.

## À partir de l'ordinateur connecté au réseau

Si votre imprimante utilise un câble réseau ou un point d'accès sans fil, vous pouvez activer et configurer le Wi-Fi Direct dans SyncThru™ Web Service.

- Accédez à **Service Web SyncThru™**, sélectionnez **Paramètres > Config. réseau > Sans fil > Wi-Fi Direct**.
- Activez ou désactivez **Wi-Fi Direct** et configurez les autres options.



- Pour les utilisateurs de Linux :
  - imprimez un rapport de configuration du réseau IP afin de vérifier le débit (voir « Impression d'un rapport de configuration réseau » à la page 158).
  - Accédez à **Service Web SyncThru**, sélectionnez **Paramètres > Config. réseau > Sans fil > Wi-Fi Direct**.
  - Activez ou désactivez **Wi-Fi Direct**.

## Configuration du périphérique mobile

- Après avoir configuré le Wi-Fi Direct à partir de l'imprimante, consultez le mode d'emploi du périphérique mobile que vous utilisez pour configurer son Wi-Fi Direct.
- Après avoir configuré le Wi-Fi Direct, vous devez télécharger une application d'impression mobile. (Par exemple, Samsung Mobile printer) afin d'imprimer à partir de votre smartphone.



- Lorsque vous avez trouvé une imprimante à laquelle vous souhaitez vous connecter à partir de votre périphérique mobile, sélectionnez l'imprimante : le voyant de l'imprimante clignotera. Appuyez sur la touche WPS de l'imprimante : celle-ci se connectera à votre périphérique mobile.
- Si votre périphérique mobile ne prend pas en charge le WPS, vous devez entrer la "clé réseau" de l'imprimante au lieu d'appuyer sur la touche WPS.

# Configuration du réseau sans fil

## Dépannage

### Problèmes pendant la configuration ou l'installation du pilote

---

#### Imprimantes introuvables

- Votre appareil n'est peut-être pas allumé. Mettez l'ordinateur et l'appareil sous tension.
- Le câble USB n'est pas raccordé entre l'ordinateur et l'appareil. Raccordez votre appareil à votre ordinateur à l'aide du câble USB.
- L'appareil ne prend pas en charge le réseau sans fil. Consultez le mode d'emploi du CD de logiciels fourni avec votre appareil et préparez un appareil réseau sans fil.

#### Échec de la connexion - Nom de réseau sans fil introuvable

- L'appareil ne parvient pas à trouver le nom du réseau (SSID) que vous avez sélectionné ou saisi. Vérifiez le nom de réseau (SSID) sur votre point d'accès et essayez de vous connecter à nouveau.
- Le point d'accès n'est pas allumé. Mettez le point d'accès sous tension.

#### Échec de la connexion - Sécurité incorrecte

- La sécurité n'est pas correctement configurée. Vérifiez la sécurité configurée au niveau de votre point d'accès et de votre appareil.

#### Échec de la connexion - Erreur de connexion générale

- Votre ordinateur ne reçoit pas de signal de votre appareil. Vérifiez le câble USB et l'alimentation de l'appareil.

#### Échec de la connexion - Réseau câblé connecté

- L'appareil est raccordé avec un câble de réseau câblé. Déconnectez le câble de réseau câblé de votre appareil.

#### Échec de la connexion - Attribution de l'adresse IP

- Éteignez puis rallumez le point d'accès (ou le routeur sans fil) et l'appareil.

#### Erreur de connexion à l'ordinateur

- L'adresse réseau configurée ne permet pas d'établir la connexion entre l'ordinateur et l'appareil.
  - Dans le cas d'un environnement réseau DHCP  
L'appareil reçoit automatiquement l'adresse IP (DHCP) lorsque l'ordinateur est configuré sur DHCP.



# Configuration du réseau sans fil



Si la tâche d'impression ne fonctionne pas en mode DHCP, le problème peut provenir de la modification automatique de l'adresse IP. Comparez les adresses IP du produit et du port d'impression.

## Comment comparer :

- 1 Imprimez le rapport sur les informations du réseau de votre imprimante, puis vérifiez l'adresse IP (voir « Impression d'un rapport de configuration réseau » à la page 158).
- 2 Vérifiez l'adresse IP du port d'impression sur votre ordinateur.
  - a Cliquez sur le menu Windows **Démarrer**.
  - b Sous Windows XP/Server 2003, sélectionnez **Imprimantes et télécopieurs**.
    - Sous Windows Server 2008/Vista, sélectionnez **Panneau de configuration > Matériel et audio > Imprimantes**.
    - Sous Windows 7, sélectionnez **Panneau de configuration > Périphériques et imprimantes**.
    - Sous Windows Server 2008 R2, sélectionnez **Panneau de configuration > Matériel > Périphériques et imprimantes**.
  - c Cliquez avec le bouton droit sur votre appareil.
  - d Sous Windows XP/2003/2008/Vista, sélectionnez **Propriétés**.  
Sous Windows 7 et Windows Server 2008 R2, sélectionnez, dans les menus contextuels, les **Propriétés de l'imprimante**.  
Si la marque ► accompagne l'élément **Propriétés de l'imprimante**, vous pouvez sélectionner les autres pilotes d'impression reliés à l'imprimante sélectionnée.
  - e Cliquez sur l'onglet **Port**.
  - f Cliquez sur le bouton **Configurer le port**.
  - g Vérifiez si **Nom de l'imprimante** ou **adresse IP:** : est l'adresse IP de la feuille de configuration du réseau.

- 3 Modifiez l'adresse IP du port d'impression si elle est différente de celle du rapport sur les informations du réseau.

Si vous souhaitez utiliser le CD d'installation du logiciel pour modifier l'IP du port, connectez-vous à une imprimante du réseau. Ensuite, reconnectez l'adresse IP.

- Dans le cas d'un environnement réseau statique

L'appareil utilise l'adresse statique lorsque l'ordinateur est configuré sur adresse statique.

Par exemple :

Si les informations réseau de l'ordinateur sont les suivantes:

- Adresse IP: 169.254.133.42
- Masque de sous-réseau: 255.255.0.0

Les informations réseau de l'appareil doivent alors être les suivantes :

- Adresse IP: 169.254.133.**43**
- Masque de sous-réseau: 255.255.0.0 (utilisez le masque de sous-réseau de l'ordinateur.)
- Passerelle: 169.254.133.**1**

# Configuration du réseau sans fil

## Autres problèmes

Si des problèmes surviennent alors que vous utilisez l'appareil sur un réseau, vérifiez les éléments suivants:



Pour obtenir des informations sur le point d'accès (ou le routeur sans fil), consultez son propre mode d'emploi.

- Vous ne pouvez pas activer les réseaux filaire et sans fil en même temps.
- Il est possible que votre ordinateur, votre point d'accès (ou routeur sans fil) ou votre appareil ne soit pas sous tension.
- Vérifiez la réception sans fil autour de l'appareil. Si le routeur est éloigné de l'appareil ou s'il y a un obstacle, vous pourriez avoir des difficultés à recevoir le signal.
- Éteignez, puis rallumez le point d'accès (ou le routeur sans fil), l'appareil et l'ordinateur. Cela peut parfois permettre de récupérer la communication réseau.
- Vérifiez si le pare-feu logiciel (V3 ou Norton) bloque la communication. Si l'ordinateur et l'appareil raccordés sur un même réseau ne peuvent pas se trouver, un pare-feu peut bloquer la communication. Reportez-vous au mode d'emploi du pare-feu pour le désactiver, puis relancez la recherche de l'appareil.

- Vérifiez si l'adresse IP de l'appareil est correctement affectée. Vous pouvez vérifier l'adresse IP en imprimant le rapport de configuration réseau.
- Vérifiez si le point d'accès (ou le routeur sans fil) possède une sécurité configurée (mot de passe). S'il possède un mot de passe, consultez l'administrateur du point d'accès (ou routeur sans fil).
- Vérifiez l'adresse IP de l'appareil. Réinstallez le pilote de l'appareil et modifiez les paramètres pour connecter l'appareil au réseau. En raison des caractéristiques de DHCP, l'adresse IP affectée peut changer si l'appareil n'est pas utilisé pendant une longue période ou si le point d'accès a été redéfini.

Enregistrez l'adresse MAC du produit lorsque vous configurez le serveur DHCP sur le point d'accès (ou le routeur sans fil). Ensuite, vous pouvez toujours utiliser l'adresse IP associée à l'adresse MAC. Vous pouvez identifier l'adresse MAC de votre appareil en imprimant un rapport de configuration réseau (voir « Impression d'un rapport de configuration réseau » à la page 158).

- Vérifiez l'environnement sans fil. Vous pourriez ne pas être en mesure de vous connecter au réseau dans l'environnement d'infrastructure, au sein duquel vous devez saisir les informations d'un utilisateur avant de vous connecter au point d'accès (ou au routeur sans fil).
- Cet appareil ne prend en charge que les normes IEEE 802.11 b/g/n et Wi-Fi. Les autres types de communication sans fil (par exemple, Bluetooth), ne sont pas pris en charge.
- Lorsque vous utilisez le mode Ad-hoc, pour les systèmes d'exploitation tels que Windows Vista, vous pourriez avoir à définir les paramètres de connexion réseau à chaque fois que vous utilisez l'appareil sans fil.

# Configuration du réseau sans fil

- Vous ne pouvez pas utiliser simultanément le mode Infrastructure et le mode Ad-hoc pour un appareil réseau sans fil Samsung.
- L'appareil se trouve à portée du réseau sans fil.
- L'appareil ne se trouve pas à proximité d'obstacles susceptibles de bloquer le signal sans fil.

Retirez tout objet métallique de grande taille placé entre le point d'accès (ou le routeur sans fil) et l'appareil.

Assurez-vous que l'appareil et le point d'accès sans fil (ou le routeur sans fil) ne sont pas séparés par des poteaux, des murs ou des colonnes de support contenant du métal ou du béton.

- L'appareil ne se trouve pas à proximité d'autres appareils électroniques qui pourraient provoquer des interférences avec le signal sans fil.  
De nombreux appareils peuvent provoquer des interférences avec le signal sans fil, et notamment les fours à micro-ondes et certains périphériques Bluetooth.
- Si la configuration de votre point d'accès (ou de votre routeur sans fil) change, vous devrez reconfigurer le réseau sans fil de votre produit.
- Le nombre maximal de périphériques pouvant être connectés via **Wi-Fi Direct** est 3.
- Si **Wi-Fi Direct** est **ACTIVE**, la connexion entre le point d'accès (ou le routeur sans fil) et l'appareil sera l'interface 802.11b/g.

# Samsung MobilePrint

## Qu'est-ce que Samsung MobilePrint ?

**Samsung MobilePrint** est une application gratuite qui permet aux utilisateurs d'imprimer des photos, des documents et des pages Internet à partir d'un smartphone ou d'une tablette. **Samsung MobilePrint** est compatible non seulement avec les smartphones Android, Windows et iOS, mais également avec les iPod Touch et les Tablet PC. Il permet de connecter votre périphérique mobile à une imprimante Samsung connectée au réseau, ou à une imprimante sans fil par le biais d'un point d'accès Wi-Fi. L'installation d'un nouveau pilote ou le paramétrage du réseau sont inutiles : installez tout simplement l'application **Samsung MobilePrint**, qui détectera automatiquement les imprimantes Samsung compatibles. En plus de l'impression de photos, de pages Internet et de fichiers PDF, la numérisation est également prise en charge. Si vous possédez une imprimante multifonctions Samsung, vous pouvez numériser n'importe quel document au format JPG, PDF ou PNG, pour pouvoir l'afficher rapidement et facilement sur votre périphérique mobile.

## Téléchargement de Samsung MobilePrint

Pour télécharger **Samsung MobilePrint**, accédez à la boutique d'applications (Samsung Apps, Android Market, App Store, Marketplace) de votre périphérique mobile, puis recherchez « **Samsung MobilePrint** ». Vous pouvez également utiliser iTunes (pour les périphériques Apple) ou Marketplace (pour les périphériques Windows) sur votre ordinateur.



## Systèmes d'exploitation mobiles pris en charge

- Android OS 2.1 ou supérieur
- iOS 4.0 ou supérieur
- Windows Phone 7 ou supérieur

# Samsung MobilePrint

## Périphériques pris en charge

- **iOS 4.0 ou supérieur:** iPod Touch, iPhone, iPad
- **Android OS 2.1 ou supérieur:** Galaxy S, Galaxy S2, Galaxy Tab et les périphériques mobiles sous Android
- **Windows Phone 7 ou supérieur:** Périphériques mobiles Samsung Focus, Omnia7, OmniaW et Windows

# AirPrint



CLX-330xW, CLX-330xFN, CLX-330xFW Series uniquement.



AirPrint permet d'imprimer sans fil depuis iPhone, iPad et iPod touch utilisant la dernière version iOS.

## Configuration d'AirPrint

Les protocoles Bonjour(mDNS) et IPP sont requis sur votre appareil pour pouvoir utiliser la fonction **AirPrint**. Vous pouvez activer la fonction **AirPrint** de l'une des façons suivantes.

- 1 Vérifiez si l'appareil est correctement raccordé au réseau.
- 2 Démarrez un navigateur Internet, comme Internet Explorer, Safari, ou Firefox, et entrez la nouvelle adresse IP de votre appareil dans la fenêtre du navigateur.

Par exemple:

 http://192.168.1.133/

- 3 Cliquez sur **Ouverture de session** en haut à droite du site Web SyncThru™ Web Service.

- 4 S'il s'agit de votre première connexion à **Service Web SyncThru™**, vous devez vous connecter en tant qu'administrateur. Saisissez l'**ID** et le **mot de passe** par défaut suivants. Pour des raisons de sécurité, nous vous recommandons de modifier le mot de passe par défaut.

- **ID: admin**
- **Mot de passe: sec00000**

- 5 Lorsque la fenêtre **Service Web intégré** s'ouvre, cliquez sur **Paramètres > Config. réseau**.

- 6 Cliquez sur **Raw TCP/IP, LPR, IPP** ou sur **mDNS**.  
Vous pouvez activer le protocole IPP ou mDNS.

## Impression via AirPrint

Par exemple, le manuel de l'iPad fournit les instructions suivantes :

- 1 ouvrez l'e-mail, la photo, la page Internet ou le document que vous souhaitez imprimer.
- 2 touchez l'icône d'action (  ).
- 3 sélectionnez **le nom de votre pilote d'impression** et le menu d'option à configurer.

4 touchez le bouton **Imprimer**. lancez l'impression.



**Annulation d'une tâche d'impression** : pour annuler une tâche d'impression ou pour consulter le résumé de l'impression, cliquez sur l'icône du centre d'impression (  ) dans la zone multitâches. Vous pouvez cliquer sur Annuler dans le centre d'impression.

# Google Cloud Print

Google Cloud Print™ est un service vous permettant d'effectuer une impression sur une imprimante, à l'aide de votre smartphone, de votre tablette, ou de tout autre périphérique connecté à Internet. Enregistrez tout simplement votre compte Google sur l'imprimante : vous êtes alors prêt à utiliser le service Google Cloud Print. Vous pouvez imprimer votre document ou votre e-mail à l'aide du système d'exploitation Chrome, du navigateur Chrome, ou d'une application Gmail™/ Google Docs™ de votre périphérique mobile, aussi vous n'avez pas besoin d'installer le pilote d'impression sur le périphérique mobile. Consultez le site Internet de Google (<http://support.google.com/cloudprint>) pour plus d'informations sur Google Cloud Print.

## Enregistrement de votre compte Google sur l'imprimante



- Assurez-vous que l'imprimante est sous tension et qu'elle est connectée à un réseau filaire ou sans fil comportant un accès à Internet.
- Vous devez créer votre compte Google à l'avance.

- 1 Ouvrez le navigateur Chrome.
- 2 Rendez-vous sur [www.google.com](http://www.google.com).

- 3 Connectez-vous au site Internet de Google à l'aide de votre adresse Gmail.
- 4 Saisissez l'adresse IP de votre imprimante dans le champ d'adresse, puis appuyez sur la touche Entrée ou cliquez sur **Atteindre**.
- 5 Cliquez sur **Ouverture de session** en haut à droite du site Internet SyncThru™ Web Service.
- 6 S'il s'agit de votre première connexion à **Service Web SyncThru™**, vous devez vous connecter en tant qu'administrateur. Saisissez l'**ID** et le **mot de passe** par défaut suivants. Pour des raisons de sécurité, nous vous recommandons de modifier le mot de passe par défaut.
  - **ID: admin**
  - **Mot de passe: sec00000**



Si l'environnement réseau utilise un serveur proxy, vous devez configurer l'IP du proxy et le numéro de port dans **Paramètres > Config. réseau > Google Cloud Print > Configuration du proxy**. Contactez votre fournisseur de services en réseau ou votre administrateur du réseau pour plus d'informations.

- 7 Lorsque la fenêtre **Service Web SyncThru™** s'ouvre, cliquez sur **Paramètres > Config. réseau > Google Cloud Print**.
- 8 Saisissez le nom et la description de votre imprimante.



# Google Cloud Print

9 Cliquez sur **Enregistrer**.

La fenêtre surgissante de confirmation apparaît.



Si vous avez configuré le navigateur pour bloquer les fenêtres surgissantes, la fenêtre de confirmation n'apparaîtra pas. Autorisez le site à afficher des fenêtres surgissantes.

10 Cliquez sur **Terminer l'enregistrement de l'imprimante**.

11 Cliquez sur **Gestion de vos imprimantes**.

Désormais, votre imprimante est enregistrée dans le service Google Cloud Print.

Les périphériques prenant en charge Google Cloud Print apparaîtront dans la liste.

## Impression à l'aide de Google Cloud Print

La procédure d'impression varie selon l'application ou le périphérique que vous utilisez. Vous pouvez consulter la liste des applications prenant en charge le service Google Cloud Print.



Assurez-vous que l'imprimante est sous tension et qu'elle est connectée à un réseau filaire ou sans fil comportant un accès à Internet.

## Impression à partir d'une application sur un périphérique mobile

Les étapes suivantes sont un exemple d'utilisation de l'application Google Docs sur un téléphone mobile Android.

1 Installez l'application Cloud Print sur votre périphérique mobile.



Si vous ne possédez pas l'application, téléchargez-la dans la boutique d'applications, comme l'Android Market ou l'App Store.

2 Accédez à l'application Google Docs sur votre périphérique mobile.

3 Touchez le bouton des options  du document que vous souhaitez imprimer.

4 Touchez le bouton d'envoi .

5 Touchez le bouton Cloud Print .

6 Si vous le souhaitez, configurez les options d'impression.

7 Touchez **Click here to Print**.

# Google Cloud Print

## Impression à partir du navigateur Chrome

---

Les étapes suivantes ont un exemple d'utilisation du navigateur Chrome.

- 1 Lancez Chrome.
- 2 Ouvrez le document ou l'e-mail que vous souhaitez imprimer.
- 3 Cliquez sur l'icône en forme de clé  située en haut à droite du navigateur.
- 4 Cliquez sur **Imprimer**. Un nouvel onglet apparaît pour l'impression.
- 5 Sélectionnez **Imprimer avec Google Cloud Print**.
- 6 Cliquez sur le bouton **Imprimer**.



# 3. Menus de configuration utiles

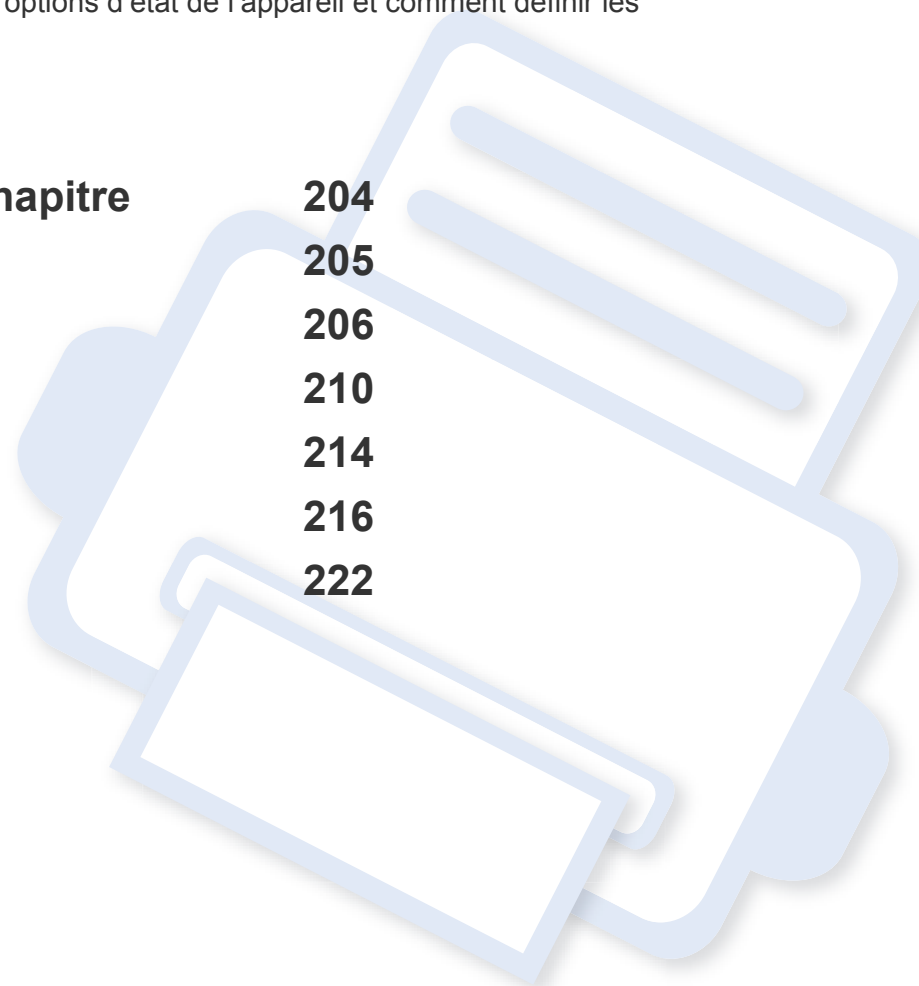

Ce chapitre vous explique comment naviguer dans les options d'état de l'appareil et comment définir les paramètres de configuration avancée.

- **Avant de commencer à lire un chapitre** 204
- **Imprimer** 205
- **Copier** 206
- **FAX** 210
- **Numériser** 214
- **Configuration du système** 216
- **Configuration du réseau** 222



# Avant de commencer à lire un chapitre

Ce chapitre explique l'ensemble des fonctions disponibles pour ce modèle, afin d'aider les utilisateurs à facilement comprendre les fonctions. Vous pouvez vérifier les fonctions disponibles pour chaque modèle dans le Guide basique (voir « Présentation des menus » à la page 35). Voici quelques conseils concernant l'utilisation du présent chapitre :

- Le panneau de commande permet d'accéder à différents menus pour configurer l'appareil ou utiliser ses fonctions. Ces menus sont accessibles en appuyant sur  (**Menu**).
- Selon les options ou le modèle de votre appareil, il est possible que certains menus ne s'affichent pas à l'écran. Dans ce cas, votre appareil ne les prend pas en charge.
- Pour les modèles ne comportant pas  (**Menu**) sur le panneau de commande, cette fonction n'est pas applicable (voir « Vue d'ensemble du panneau de commande » à la page 25).
- Certains noms de menus peuvent différer de ceux de votre appareil, selon les options et les modèles.



Selon les options ou le modèle de votre appareil, il est possible que certains menus ne s'affichent pas à l'écran. Dans ce cas, votre appareil ne les prend pas en charge (voir « Présentation des menus » à la page 35).

Pour modifier les options du menu :

- Appuyez sur  (**Menu**) > **Config impress** sur le panneau de commande.

Élément	Description
<b>Orientation</b>	Permet de sélectionner le sens d'impression.
<b>COPIES</b>	Vous pouvez saisir le nombre de copies à réaliser sur le pavé numérique.
<b>RESOLUTION</b>	Permet de spécifier le nombre de points par pouce (ppp). Plus la valeur est élevée, plus les caractères et les graphiques imprimés sont nets.
<b>Défonce</b>	Permet de réduire l'espace blanc causé par un mauvais alignement des cadrages de couleur en mode d'impression couleur. De plus, le texte noir sera imprimé sur les autres couleurs.
<b>Type document</b>	Permet d'améliorer la qualité d'impression grâce à la sélection du type de document en cours.

Élément	Description
<b>Trame</b>	Influence la résolution et la clarté de votre impression couleur. <ul style="list-style-type: none"><li>• <b>Améliorée</b> : ce mode produira des impressions avec des textes intenses et des graphismes/photos régulières sur la page.</li><li>• <b>Détaillé</b>: ce mode produira des impressions avec des détails nets sur toute la page.</li><li>• <b>NORMAL</b>: ce mode produira des impressions avec une teinte régulière sur toute la page.</li></ul>
<b>Clarté texte</b>	Sélectionnez cette option pour imprimer le texte plus clair que sur un document normal.
<b>RC AUTO</b>	Permet d'ajouter le retour chariot nécessaire à chaque saut de ligne, ce qui est utile pour les utilisateurs Unix ou DOS.
<b>EMULATION</b>	Permet de définir le type et les options d'émulation.

## Fonction de copie





Selon les options ou le modèle de votre appareil, il est possible que certains menus ne s'affichent pas à l'écran. Dans ce cas, votre appareil ne les prend pas en charge (voir « Présentation des menus » à la page 35).

Pour modifier les options du menu :



En mode copie, appuyez sur  (**Menu**) > **FONCT. COPIE** sur le panneau de commande.



- **CLX-330x Series / CLX-330xW Series:** lorsque le voyant du bouton **Numériser vers** est éteint, l'appareil est en mode copie.
- **CLX-330xFN Series / CLX-330xFW Series:** appuyez sur  (copier) sur le panneau de commande.

Élément	Description
<b>Format d'origine</b>	Définit la taille de l'image.
<b>RED./AGRAND.</b>	Permet de réduire ou d'agrandir le format de l'image copiée (voir « Copie réduite ou agrandie » à la page 62).  Si l'appareil est réglé sur le mode économique, les fonctions de réduction et d'agrandissement ne sont pas disponibles.
<b>LUMINOSITE</b>	Permet de régler la luminosité de manière à obtenir une copie plus lisible lorsque l'original comporte des inscriptions claires ou des images sombres (voir « Luminosité » à la page 61)
<b>TYPE DOC.</b>	Permet d'améliorer la qualité de copie grâce à la sélection du type de document en cours (voir « Type de document » à la page 62)
<b>MISE EN PAGE</b>	Permet de régler le format de mise en page, tel que poster, clone, copie d'identité, 2/4 par feuille, document relié, etc.

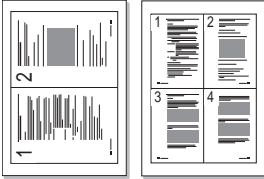
# Copier

Élément	Description
<b>Mise en page &gt; 2 Pages sur 1 ou Mise en page &gt; 4 Pages sur 1</b>	<p>Permet de réduire le format des images originales et d'imprimer deux ou quatre pages sur une seule feuille.</p>  <p> Cette fonctionnalité est disponible uniquement lorsque vous placez les originaux dans le chargeur de documents.</p>
<b>Mise en page &gt; ID copie</b>	<p>Permet d'imprimer le recto sur la moitié supérieure de la feuille et le verso sur la moitié inférieure de la feuille, sans réduire le format de l'original. Cette fonction est particulièrement adaptée aux documents de format réduit, tels qu'une carte de visite.</p>

Élément	Description
<b>REGLER LE FOND</b>	<p>Permet d'imprimer une image sans arrière-plan. Cette fonctionnalité supprime la couleur en arrière-plan et peut être utile lorsque vous copiez un original avec un arrière-plan coloré, comme un journal ou un catalogue.</p> <ul style="list-style-type: none"><li>• <b>DESACTIVE</b>: permet de ne pas utiliser cette fonction.</li><li>• <b>AUTO</b>: permet d'optimiser l'arrière-plan.</li><li>• <b>Amélior niv.1-2</b>: plus le chiffre est élevé, plus l'arrière-plan sera de couleur vive.</li><li>• <b>EFFACER NIV.1-4</b>: plus le chiffre est élevé, plus l'arrière-plan sera clair.</li></ul>

# Copier

## Config copie



Selon les options ou le modèle de votre appareil, il est possible que certains menus ne s'affichent pas à l'écran. Dans ce cas, votre appareil ne les prend pas en charge (voir « Présentation des menus » à la page 35).

Pour modifier les options du menu :

En mode copie, appuyez sur  (**Menu**) > **CONFIG. COPIE** sur le panneau de commande.



- **CLX-330x Series / CLX-330xW Series:** lorsque le voyant du bouton **Numériser vers** est éteint, l'appareil est en mode copie.
- **CLX-330xFN Series / CLX-330xFW Series:** appuyez sur  (copier) sur le panneau de commande.

Élément	Description
<b>MODIF. DEFAULT</b>	Permet de réinitialiser la valeur ou le réglage de l'imprimante en état de sortie d'usine.
<b>MODIF. DEFAULT &gt; Copies</b>	Vous pouvez saisir le nombre de copies à réaliser sur le pavé numérique.

### Élément

### Description

Permet de paramétrer l'appareil afin qu'il trie les tirages d'une tâche de copie. Par exemple, si vous effectuez 2 copies d'un original de 3 pages, vous obtiendrez un premier jeu de 3 pages, suivi d'un deuxième.

- **ACTIVE:** permet d'imprimer des jeux de copie respectant l'ordre des originaux.

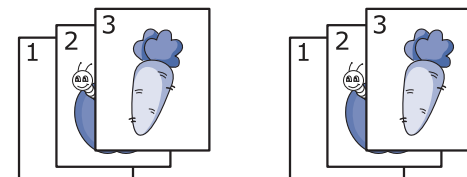

**MODIF. DEFAULT > Copier assemb.**

- **DESACTIVE:** permet d'imprimer des jeux de copie triés par page.

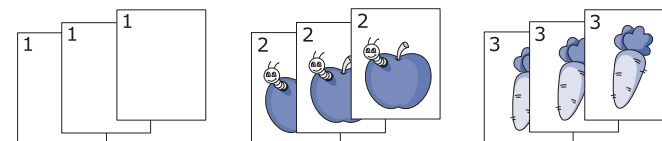

Permet de réduire ou d'agrandir le format de l'image copiée (voir « Copie réduite ou agrandie » à la page 62).

**MODIF. DEFAULT > RED./AGRAND.**



Si l'appareil est réglé sur le mode économique, les fonctions de réduction et d'agrandissement ne sont pas disponibles.



# Copier

Élément	Description
<b>MODIF. DEFAULT &gt; LUMINOSITE</b>	Permet de régler la luminosité de manière à obtenir une copie plus lisible lorsque l'original comporte des inscriptions claires ou des images sombres (voir « Luminosité » à la page 61)
<b>MODIF. DEFAULT &gt; TYPE DOC.</b>	Permet d'améliorer la qualité de copie grâce à la sélection du type de document en cours (voir « Type de document » à la page 62)
<b>MODIF. DEFAULT &gt; REGLER LE FOND</b>	<p>Permet d'imprimer une image sans arrière-plan. Cette fonctionnalité supprime la couleur en arrière-plan et peut être utile lorsque vous copiez un original avec un arrière-plan coloré, comme un journal ou un catalogue.</p> <ul style="list-style-type: none"><li>• <b>DESACTIVE:</b> permet de ne pas utiliser cette fonction.</li><li>• <b>AUTO:</b> permet d'optimiser l'arrière-plan.</li><li>• <b>Amélior niv.1-2:</b> plus le chiffre est élevé, plus l'arrière-plan sera de couleur vive.</li><li>• <b>EFFACER NIV.1-4:</b> plus le chiffre est élevé, plus l'arrière-plan sera clair.</li></ul>

## Fonction de fax



Selon les options ou le modèle de votre appareil, il est possible que certains menus ne s'affichent pas à l'écran. Dans ce cas, votre appareil ne les prend pas en charge (voir « Présentation des menus » à la page 35).

Pour modifier les options du menu :

- Appuyez sur  (FAX) >  (**Menu**) > **fax** sur le panneau de commande.

Élément	Description
<b>LUMINOSITE</b>	Permet de régler la luminosité, afin de numériser un original plus lisible lorsque celui-ci contient des inscriptions claires ou des images sombres (voir « LUMINOSITE » à la page 70).
<b>RESOLUTION</b>	Les paramètres par défaut donnent de très bons résultats avec les originaux classiques contenant du texte. Cependant, si vous envoyez des originaux peu visibles ou contenant des photographies, vous pouvez ajuster la résolution pour obtenir une télécopie de qualité supérieure (voir « RESOLUTION » à la page 70).

Élément	Description
<b>Format d'origine</b>	Définit la taille de l'image.
<b>ENVOI MULTIPLE</b>	Permet d'envoyer une télécopie à plusieurs destinataires (voir « Envoi d'une télécopie vers plusieurs destinataires » à la page 68).  <div style="border: 1px solid gray; padding: 5px; background-color: #f0f0f0;">  Vous ne pouvez pas envoyer de télécopie couleur avec cette fonction.                 </div>
<b>ENV. DIFFERE</b>	Permet de configurer votre appareil pour qu'il envoie un télécopier en votre absence (voir « Envoi d'une télécopie différée » à la page 255).  <div style="border: 1px solid gray; padding: 5px; background-color: #f0f0f0;">  Vous ne pouvez pas envoyer de télécopie couleur avec cette fonction.                 </div>
<b>ENVOI PRIORIT.</b>	Permet de mémoriser l'original, puis de l'envoyer immédiatement dès la fin de l'opération en cours. Les envois prioritaires interrompent les opérations d'envoi multiple entre deux envois (par exemple, à la fin de l'envoi au poste A et avant le début de l'envoi au poste B) ou deux tentatives de recomposition (voir « Envoi d'un fax prioritaire » à la page 256).



Élément	Description
<b>RENOI EMISS.</b>	Permet de transférer la télécopie envoyée à un autre destinataire, par télécopieur. Voir « Transfert d'une télécopie envoyée vers une autre destination » à la page 257.
<b>Renvoi réception</b>	Permet de transférer la télécopie reçue à un autre destinataire, par télécopieur ou par PC. Cette fonction peut être utile si vous n'êtes pas au bureau et que vous attendez une télécopie. Voir « Transfert d'une télécopie reçue » à la page 257.
<b>RECEP PROTEGEE</b>	Permet de stocker les fax reçus dans la mémoire sans les imprimer. Pour imprimer les documents reçus, vous devez entrer le mot de passe. Vous pouvez empêcher les personnes non autorisées d'accéder à vos fax reçus (voir « Réception en mode de réception sécurisée » à la page 261).
<b>AJOUTER PAGE</b>	Permet d'ajouter des documents à une tâche de télécopie différée et programmée (voir « Ajout de documents à une télécopie programmée » à la page 256).
<b>ANNULER TACHE</b>	Permet d'annuler la tâche de télécopie différée enregistrée en mémoire (voir « Annulation d'une tâche de télécopie programmée » à la page 256).

## Configuration de l'envoi



Selon les options ou le modèle de votre appareil, il est possible que certains menus ne s'affichent pas à l'écran. Dans ce cas, votre appareil ne les prend pas en charge (voir « Présentation des menus » à la page 35).

Pour modifier les options du menu :

- Appuyez sur  (FAX) >  (Menu) > **CONFIG. FAX** > **ENVOI** sur le panneau de commande.

Élément	Description
<b>DELAIS RECOMP.</b>	Permet de définir le nombre de tentatives de recomposition. Si vous saisissez la valeur 0, l'appareil ne recompile pas le numéro.
<b>INTERV RECOMPO</b>	Permet de définir le délai avant une recomposition automatique.
<b>PREFIXE RECOMP</b>	Permet de définir un préfixe comportant jusqu'à cinq chiffres. Ce numéro est composé devant tout numéro automatique. Cette option s'avère pratique pour accéder aux autocommutateurs privés.



Élément	Description
<b>MODE ECM</b>	Permet d'envoyer des fax à l'aide du mode de correction des erreurs (ECM), afin de s'assurer que les fax sont envoyés correctement sans erreur. Cela peut prendre plus de temps.
<b>Confirm. téléc</b>	Demande à l'appareil d'imprimer un journal indiquant si l'envoi du fax a réussi ou a échoué. Si vous sélectionnez <b>SI ERREUR</b> , l'appareil n'imprime un rapport que lorsque l'envoi a échoué.
<b>IMAGE TCR</b>	Permet d'imprimer un rapport de transmission comportant une miniature de la première page du fax envoyé.
<b>MODE COMPOS.</b>	Permet de définir le mode de numérotation, soit par tonalités, soit par impulsions. Ce paramètre n'est peut-être pas disponible en fonction du pays dans lequel vous résidez.

## Configuration de la réception



Selon les options ou le modèle de votre appareil, il est possible que certains menus ne s'affichent pas à l'écran. Dans ce cas, votre appareil ne les prend pas en charge (voir « Présentation des menus » à la page 35).

Pour modifier les options du menu :

- Appuyez sur  (FAX) >  (**Menu**) > **CONFIG. FAX** > **RECEPTION** sur le panneau de commande.

Élément	Description
<b>MODE RECEPTION</b>	Permet de sélectionner le mode de réception de télécopie par défaut.
<b>NB. SONNERIES</b>	Permet de spécifier le nombre de sonneries au bout duquel l'appareil répond à un appel.
<b>DONNEES RECEP.</b>	Permet d'imprimer automatiquement le numéro de page ainsi que la date et l'heure de réception en bas de chaque page d'un fax reçu.



Élément	Description
<b>CODE DEM. REC.</b>	Permet de recevoir une télécopie à partir d'un téléphone auxiliaire relié à la prise gigogne de votre télécopieur. Si vous décrochez le téléphone auxiliaire et percevez une tonalité de télécopie, saisissez le code. Il est pré-réglé sur *9*.
<b>REDUCTION AUTO</b>	Permet de réduire automatiquement la page d'un fax reçu pour qu'elle corresponde au format du papier chargé dans l'appareil.
<b>EFFACER TAILLE</b>	Permet d'éliminer une longueur spécifique en bas de la télécopie reçue.
<b>CFG FAX INDES.</b>	Permet de bloquer certaines télécopies non désirées que vous avez stockées dans la mémoire comme étant des numéros de télécopie non désirés. Ce paramètre n'est peut-être pas disponible en fonction du pays dans lequel vous résidez.
<b>MODE DRPD</b>	Permet à un usager d'utiliser une même ligne téléphonique pour répondre à différents numéros de téléphone. Vous pouvez configurer l'appareil pour qu'il reconnaisse les différents types de sonnerie pour chaque numéro. Ce paramètre n'est peut-être pas disponible en fonction du pays dans lequel vous résidez (voir « Réception des télécopies en mode DRPD » à la page 260).

## Autre configuration



Selon les options ou le modèle de votre appareil, il est possible que certains menus ne s'affichent pas à l'écran. Dans ce cas, votre appareil ne les prend pas en charge (voir « Présentation des menus » à la page 35).

Pour modifier les options du menu :

- Appuyez sur  (FAX) >  (Menu) > **CONFIG. FAX** sur le panneau de commande.

Élément	Description
<b>MODIF. DEFAUT</b>	Permet de réinitialiser la valeur ou le réglage de l'imprimante en état de sortie d'usine.
<b>JOURNAL AUTO</b>	Permet de paramétrer l'appareil pour qu'il imprime un rapport avec des informations détaillées concernant les 50 opérations de communication précédentes, notamment l'heure et la date.
<b>Tr/Rc manuelle</b>	Régler cette option sur <b>ACTIVE</b> permet d'envoyer ou de recevoir une télécopie lorsque la ligne est occupée. Vous pouvez choisir d'envoyer ou de recevoir une télécopie en décrochant le combiné du téléphone auxiliaire et en appuyant sur le bouton <b>Départ</b> , ou en appuyant sur le bouton <b>Ligne</b> ligne et en appuyant sur le bouton <b>Départ</b> .

# Numériser

## Fonction de numérisation



Selon les options ou le modèle de votre appareil, il est possible que certains menus ne s'affichent pas à l'écran. Dans ce cas, votre appareil ne les prend pas en charge (voir « Présentation des menus » à la page 35).

Pour modifier les options du menu :

en mode numérisation, appuyez sur  (**Menu**) > **Fction de num.** sur le panneau de commande.



- **CLX-330x Series / CLX-330xW Series:** lorsque le voyant du bouton **Numériser vers** est allumé, l'appareil est en mode numérisation.
- **CLX-330xFN Series / CLX-330xFW Series:** Appuyez sur  (numériser) sur le panneau de commande.

Élément	Description
<b>Fonction USB</b>	Permet de définir un périphérique USB comme destination d'une numérisation. Vous numérisez les originaux et vous sauvegardez l'image numérisée sur un périphérique USB.
<b>Fonction USB &gt; Format d'origine</b>	Définit la taille de l'image.
<b>Fonction USB &gt; TYPE DOC.</b>	Définit le type du document original.
<b>Fonction USB &gt; RESOLUTION</b>	Définit la résolution de l'image.
<b>Fonction USB &gt; Mode couleur</b>	Définit le mode couleur.
<b>Fonction USB &gt; Format fichier</b>	Définit le format de fichier sous lequel l'image sera enregistrée. Si vous sélectionnez BMP, JPEG, TIFF ou PDF, vous pourrez choisir de numériser plusieurs pages.
<b>Fonction USB &gt; LUMINOSITE</b>	Permet de régler le niveau de luminosité de la numérisation.

## Configuration de la numérisation



Selon les options ou le modèle de votre appareil, il est possible que certains menus ne s'affichent pas à l'écran. Dans ce cas, votre appareil ne les prend pas en charge (voir « Présentation des menus » à la page 35).

Pour modifier les options du menu :

en mode numérisation, appuyez sur  (**Menu**) > **CONFIG NUMER.** sur le panneau de commande.



- **CLX-330x Series / CLX-330xW Series:** lorsque le voyant du bouton **Numériser vers** est allumé, l'appareil est en mode numérisation.
- **CLX-330xFN Series / CLX-330xFW Series:** Appuyez sur  (numériser) sur le panneau de commande.

Élément	Description
<b>MODIF. DEFAULT</b>	Permet de réinitialiser la valeur ou le réglage de l'imprimante en état de sortie d'usine.
<b>MODIF. DEFAULT &gt; Par défaut USB</b>	Permet de réinitialiser laparmètre de numérisation USB de l'imprimante en état de sortie d'usine.

# Configuration du système

## Configuration de l'appareil





Selon les options ou le modèle de votre appareil, il est possible que certains menus ne s'affichent pas à l'écran. Dans ce cas, votre appareil ne les prend pas en charge (voir « Présentation des menus » à la page 35).

Pour modifier les options du menu :

- Appuyez sur  (**Menu**) > **CONFIG SYSTEME** > **CONFIG MACHINE** sur le panneau de commande.

Élément	Description
<b>ID MACHINE</b>	Permet de définir l'identifiant de l'appareil imprimé en haut de chaque page de télécopie que vous envoyez.
<b>Numero de fax</b>	Permet de définir le numéro de télécopie imprimé en haut de chaque page de télécopie que vous envoyez.
<b>Date &amp; heure</b>	Permet de régler la date et l'heure.
<b>Mode horloge</b>	Permet de sélectionner le format d'affichage de l'heure, 12 heures ou 24 heures.
<b>Langue</b>	Permet de définir la langue du texte qui apparaît sur l'affichage du panneau de commande.

Élément	Description
<b>ECO ENERGIE</b>	<p>Permet de définir le délai d'attente avant que l'appareil ne passe en mode d'économie d'énergie.</p> <p>Lorsque l'appareil ne reçoit pas de données pendant un certain temps, la consommation électrique est réduite automatiquement.</p>
<b>Extinct. auto</b>	<p>Permet l'extinction automatique lorsque l'appareil a été en mode d'économie d'énergie pendant la durée définie dans <b>Extinct. auto &gt; ACTIVE &gt; Temporisation</b>.</p> <div data-bbox="1473 724 2192 1362"><ul style="list-style-type: none"><li>Cette option apparaît pour les CLX-330x Series/CLX-330xW Series uniquement.</li><li>Pour remettre l'appareil sous tension, appuyez sur le bouton  (<b>Marche/Sortie de veille</b>) du panneau de commande (assurez-vous que l'interrupteur d'alimentation principal est activé).</li><li>Si vous exécutez le pilote d'impression ou Samsung Easy Printer Manager, le délai est automatiquement rallongé.</li><li>Lorsque l'appareil est connecté au réseau ou est en cours d'impression d'une tâche, la fonction <b>Extinct. auto</b> est désactivée.</li></ul></div>



# Configuration du système

Élément	Description
<b>EVENMT. REVEIL</b>	<p>Vous pouvez définir les conditions de sortie du mode d'économie d'énergie.</p> <ul style="list-style-type: none"><li>• <b>ACTIVE:</b> L'appareil sort du mode d'économie d'énergie dans les cas suivants :<ul style="list-style-type: none"><li>- En appuyant sur un bouton.</li><li>- En ouvrant ou en fermant le bac papier.</li><li>- En insérant du papier dans le chargeur de documents.</li></ul></li><li>• <b>DESACTIVE:</b> L'appareil sort du mode d'économie d'énergie uniquement lorsque le bouton <b>Marche/Sortie de veille</b> est pressé.</li></ul>
<b>Temporis syst.</b>	<p>Permet de définir la durée durant laquelle l'appareil se souvient des réglages de copie précédemment utilisés. Lorsque le délai d'attente est écoulé, l'appareil passe aux paramètres de copie par défaut.</p>
<b>EXPIR. IMPR.</b>	<p>Permet de spécifier le délai avant que l'imprimante n'imprime la dernière page d'un document ne comportant pas de commande d'impression.</p>
<b>ALTITUDE</b>	<p>Permet d'optimiser la qualité d'impression en fonction de l'altitude de l'appareil.</p>
<b>HUMIDITE</b>	<p>Permet d'optimiser la qualité d'impression en fonction de l'environnement.</p>

Élément	Description
<b>CONTINUER AUTO</b>	<p>Permet de déterminer si l'appareil doit poursuivre l'impression si elle détecte que le papier ne correspond pas aux paramètres définis pour le papier.</p> <ul style="list-style-type: none"><li>• <b>30 Sec:</b> En cas de disparité, un message d'erreur s'affiche. L'appareil attend 30 secondes au bout desquelles le message d'erreur disparaît et l'impression reprend automatiquement.</li><li>• <b>0 Sec:</b> L'appareil continue d'imprimer même en cas de disparité du papier.</li><li>• <b>DESACTIVE:</b> Si le papier ne correspond pas, l'appareil attend que vous introduisiez le bon papier.</li></ul>
<b>Substit papier</b>	<p>Permet de substituer automatiquement le format de papier du pilote d'impression afin d'éviter d'utiliser un format de papier ne correspondant pas à Letter ou A4. Par exemple, si vous avez du papier A4 dans le magasin, mais que vous réglez le format de papier sur Letter US dans le pilote d'impression, l'appareil imprime sur papier A4 et vice-versa.</p>
<b>IMPRPGEBLANCHE</b>	<p>L'imprimante détecte les données d'impression de l'ordinateur, que la page soit vide ou non. Vous pouvez configurer l'appareil pour qu'il imprime ou passe la page vide.</p>

# Configuration du système

Élément	Description
<b>Paramètres Eco</b>	<p>Permet d'économiser des ressources d'impression et active le mode d'impression respectueuse de l'environnement.</p> <ul style="list-style-type: none"><li>• <b>MODE PAR DEF.:</b> Permet d'activer ou de désactiver le mode économique.</li></ul> <p> <b>Forçage (Activé-forcé) :</b> Permet d'activer le mode économique en utilisant un mot de passe. Si un utilisateur souhaite activer/désactiver le mode économique, il doit entrer le mot de passe.</p> <ul style="list-style-type: none"><li>• <b>SELECTION TEMP (SELECTION TEMP):</b> Permet de sélectionner le mode économique défini dans SyncThru™ Web Service.</li></ul>

## Configuration du papier



Selon les options ou le modèle de votre appareil, il est possible que certains menus ne s'affichent pas à l'écran. Dans ce cas, votre appareil ne les prend pas en charge (voir « Présentation des menus » à la page 35).

Pour modifier les options du menu :

- Appuyez sur  (**Menu**) > **CONFIG SYSTEME** > **CONFIG PAPIER** sur le panneau de commande.

Élément	Description
<b>FORMAT PAPIER</b>	Permet de définir le format de papier en A4, Letter US ou d'autres formats de papier, selon vos besoins.
<b>TYPE PAPIER</b>	Permet de choisir le format de papier de chaque bac.
<b>Marge</b>	Permet de définir les marges pour le document.

# Configuration du système

## SON/VOLUME





Selon les options ou le modèle de votre appareil, il est possible que certains menus ne s'affichent pas à l'écran. Dans ce cas, votre appareil ne les prend pas en charge (voir « Présentation des menus » à la page 35).

Pour modifier les options du menu :

- Appuyez sur  (**Menu**) > **CONFIG SYSTEME** > **SON/VOLUME** sur le panneau de commande.

Élément	Description
<b>TONAL. CLAVIER</b>	Active ou désactive les bips des touches. Si cette option est activée, un bip est émis chaque fois que vous appuyez sur une touche.
<b>TONAL. ALARME</b>	Active ou désactive la tonalité d'alarme. Lorsque cette option est activée, une alarme retentit en cas d'erreur ou en fin de transmission d'un fax.

Élément	Description
<b>HAUT-PARLEUR</b>	<p>Active ou désactive les sons de la ligne téléphonique diffusés par le haut-parleur, comme la tonalité de composition ou la tonalité de télécopie. Lorsque cette option est en mode <b>COM</b>, le haut-parleur reste activé jusqu'à ce que l'appareil distant réponde.</p> <p> Vous pouvez ajuster le niveau du volume à l'aide de <b>Ligne</b>. Vous ne pouvez ajuster le volume du haut-parleur que lorsque le câble téléphonique est connecté.</p> <ol style="list-style-type: none"><li>Appuyez sur la touche  (FAX) du panneau de commande.</li><li>Appuyez sur le bouton <b>Ligne</b>. Le haut-parleur émet une tonalité de composition.</li><li>Appuyez sur les flèches jusqu'à ce que vous obteniez le volume souhaité.</li><li>Appuyez sur <b>Ligne</b> pour valider la modification et revenir au mode prêt.</li></ol>
<b>SONNERIE</b>	Ajuste le volume de la sonnerie. Pour le volume de sonnerie, vous pouvez choisir entre DESACTIVE, FAIBLE, MOYEN et ELEVEE.

# Configuration du système

## Journaux



Selon les options ou le modèle de votre appareil, il est possible que certains menus ne s'affichent pas à l'écran. Dans ce cas, votre appareil ne les prend pas en charge (voir « Présentation des menus » à la page 35).

Pour modifier les options du menu :

- Appuyez sur  (**Menu**) > **CONFIG SYSTEME** > **JOURNAL** sur le panneau de commande.

Élément	Description
<b>CONFIGURATION</b>	Permet d'imprimer un journal sur la configuration générale de l'appareil.
<b>INFOS CONSO.</b>	Permet d'imprimer la page d'informations concernant les fournitures.
<b>PAGE DEMO</b>	Permet d'imprimer la page démo pour vérifier l'impression correcte ou non de votre appareil.
<b>CARNET ADRES.</b>	Permet d'imprimer tous les numéros de télécopie actuellement enregistrés dans la mémoire de l'appareil.

Élément	Description
<b>Confirm. téléc</b>	Permet d'imprimer un rapport de transmission indiquant le numéro de télécopie, le nombre de pages, la durée totale, le mode de communication et le résultat de la transmission. Vous pouvez paramétrer votre appareil pour imprimer automatiquement un journal de confirmation de transmission après chaque tâche fax.
<b>Fax envoyé</b>	Permet d'imprimer des informations sur les dernières télécopies envoyées.
<b>Fax reçu</b>	Permet d'imprimer des informations sur les dernières télécopies reçues.
<b>TRAV. PROGRAM.</b>	Permet d'imprimer la liste des documents actuellement stockés correspondant à des télécopies différées, avec l'heure de début et le type de chaque opération.
<b>FAX INDESIR.</b>	Permet d'imprimer les numéros de télécopie désignés comme numéros de télécopie indésirables.
<b>CONFIG RESEAU</b>	Permet d'imprimer des informations sur la connexion réseau et la configuration de votre appareil.
<b>Compteur util.</b>	Permet d'imprimer une page d'utilisation. La page Utilisation contient le nombre total de pages imprimées.
<b>OPTIONS DE FAX</b>	Permet d'imprimer des informations des rapports de télécopie.

# Configuration du système

## MAINTENANCE



Selon les options ou le modèle de votre appareil, il est possible que certains menus ne s'affichent pas à l'écran. Dans ce cas, votre appareil ne les prend pas en charge (voir « Présentation des menus » à la page 35).

Pour modifier les options du menu :

- Appuyez sur  (**Menu**) > **CONFIG SYSTEME** > **MAINTENANCE** sur le panneau de commande.

Élément	Description
<b>EFF. MES. VIDE</b>	Lorsque la cartouche de toner sera vide, ce message apparaîtra. Vous pouvez l'effacer.
<b>DUR VIE CONSO</b>	Indique la durée de vie des consommables (voir « Suivi de la durée de vie des consommables » à la page 90.)

Élément	Description
<b>Gest. images</b>	<p>Permet de régler les paramètres de couleur, comme le contraste, le calage des couleurs, la densité des couleurs, etc.</p> <ul style="list-style-type: none"><li><b>COUL. PERSON.:</b> permet d'ajuster le contraste, couleur par couleur.<ul style="list-style-type: none"><li><b>Par défaut:</b> permet d'optimiser les couleurs automatiquement.</li><li><b>Densité impr.:</b> permet d'ajuster manuellement le contraste de la couleur pour chaque cartouche. Il est recommandé d'utiliser le paramètre par défaut pour obtenir la meilleure qualité d'impression.</li></ul></li><li><b>Réglage ton:</b> L'appareil étalonne la densité de toner de l'appareil pour obtenir la meilleure qualité possible d'impression des couleurs.</li></ul>
<b>NUMERO SERIE</b>	Permet d'afficher le numéro de série de l'appareil. Si vous appelez pour une réparation ou si vous vous enregistrez comme utilisateur sur le site de Samsung, vous aurez besoin de ce numéro.
<b>Alert ton faib</b>	Permet de personnaliser le niveau d'alerte, à toner faible ou à fin de toner (voir « Configuration de l'alerte de toner faible » à la page 91).

# Configuration du réseau



Selon les options ou le modèle de votre appareil, il est possible que certains menus ne s'affichent pas à l'écran. Dans ce cas, votre appareil ne les prend pas en charge (voir « Présentation des menus » à la page 35).

- Appuyez sur  (**Menu**) > **Réseau** sur le panneau de commande.

Option	Description
<b>TCP/IP (IPV4)</b>	<p>Permet de sélectionner le protocole approprié et de configurer les paramètres à utiliser dans l'environnement réseau.</p> <p> De nombreux paramètres doivent être définis. Si vous n'êtes pas sûr de vous, laissez-les en l'état ou consultez l'administrateur du réseau.</p>
<b>TCP/IP (IPV6)</b>	Sélectionnez cette option pour utiliser l'environnement réseau via IPv6 (voir « Configuration IPv6 » à la page 168).
<b>VIT. ETHERNET</b>	Permet de configurer la vitesse de transmission du réseau.
<b>SANS FIL</b>	Sélectionnez cette option pour utiliser le réseau sans fil.
<b>EFFACER REGL.</b>	Permet de restaurer les paramètres réseau à leurs valeurs par défaut. (Redémarrage nécessaire.)

Option	Description
<b>CONFIG RESEAU</b>	<p>Cette liste donne des informations sur la connexion réseau et la configuration de votre appareil.</p>
<b>Gest protocole</b>	<p>Vous pouvez activer ou désactiver les protocoles suivants.</p> <ul style="list-style-type: none"><li><b>Activat réseau:</b> Vous pouvez définir s'il faut activer ou désactiver l'éthernet.</li></ul> <p> Mettez l'appareil hors tension puis sous tension après avoir modifié cette option.</p> <ul style="list-style-type: none"><li><b>Activation HTTP:</b> Vous pouvez indiquer s'il faut utiliser SyncThru™ Web Service ou non.</li></ul> <p> Mettez l'appareil hors tension puis sous tension après avoir modifié cette option.</p> <ul style="list-style-type: none"><li><b>WINS:</b> Vous pouvez configurer le serveur WINS. Le WINS (Windows Internet Name Service) est utilisé dans le système d'exploitation Windows.</li></ul> <p> Mettez l'appareil hors tension puis sous tension après avoir modifié cette option.</p>

# Configuration du réseau

Option	Description
<b>Gest protocole (suite)</b>	<ul style="list-style-type: none"><li>• <b>SNMP V1/V2:</b> Vous devez activer cette option pour utiliser le protocole SNMP V1/V2. L'administrateur peut utiliser le SNMP pour surveiller et gérer les appareils sur le réseau.</li><li>• <b>UPnP(SSDP):</b> Vous devez activer cette option pour utiliser le protocole UPnP (SSDP).</li></ul> <div data-bbox="338 560 1081 715"> Mettez l'appareil hors tension puis sous tension après avoir modifié cette option.</div>
	<ul style="list-style-type: none"><li>• <b>MDNS:</b> Vous devez activer cette option pour utiliser le protocole MDNS (Multicast Domain Name System).</li><li>• <b>SetIP:</b> Vous devez activer cette option pour utiliser le protocole SetIP.</li><li>• <b>SLP:</b> Vous pouvez configurer le SLP (Service Location Protocol). Ce protocole permet aux applications hôtes de trouver les services sur un réseau local sans configuration préalable.</li></ul> <div data-bbox="338 1161 1081 1316"> Mettez l'appareil hors tension puis sous tension après avoir modifié cette option.</div>



## 4. Fonctions spéciales

Ce chapitre décrit les fonctions spéciales de copie, de numérisation, de télécopie et d'impression.

- **Réglage de l'altitude** 225
- **Saisie de différents caractères** 226
- **Configuration du répertoire de télécopie** 228
- **Fonctions d'impression** 232
- **Fonctions de numérisation** 244
- **Fonctions de télécopie** 253



- Les procédures de ce chapitre sont principalement basées sur Windows 7.
- Il peut être nécessaire d'appuyer sur **OK** pour accéder aux sous-menus, pour certains modèles.



# Réglage de l'altitude

La qualité d'impression est affectée par la pression atmosphérique, celle-ci étant déterminée par la position de l'appareil par rapport au niveau de la mer. Les informations suivantes vous indiqueront comment paramétrer votre appareil de façon à obtenir une qualité d'impression optimale.

Avant de définir les paramètres d'altitude, déterminez l'altitude à laquelle vous trouvez.

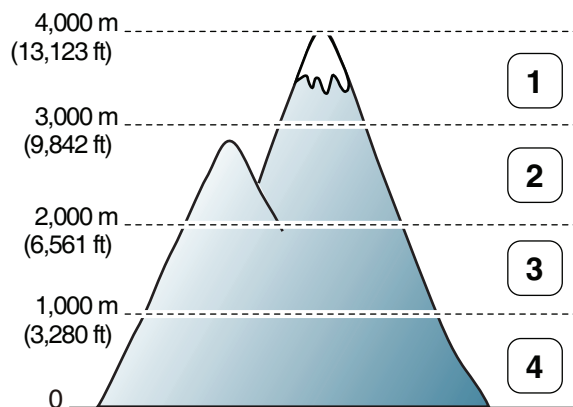

- 1 Elevé 3
- 2 Elevé 2
- 3 Elevé 1
- 4 Normale

Vous pouvez définir l'altitude sous **Paramètres du périphérique** dans le programme Samsung Easy Printer Manager program.

- Si vous utilisez Windows ou Macintosh, effectuez les réglages dans **Samsung Easy Printer Manager** >  **(Basculer en mode avancé)** > **Paramètres du périphérique**. Voir « Paramètres du périphérique » à la page 273.



- Si votre appareil est connecté au réseau, vous pouvez définir l'altitude via le SyncThru™ Web Service (voir « Utilisation de l'alerte SyncThru™ Web Service » à la page 268).
- Vous pouvez également définir l'altitude dans l'option **CONFIG SYSTEME** sur l'écran de l'appareil (voir « Paramètres de base de l'appareil » à la page 41).

# Saisie de différents caractères

Lors de l'exécution de diverses tâches, vous devrez indiquer différents noms et numéros. Par exemple, lorsque vous configurez votre appareil, vous indiquez votre nom ou le nom de la société et le numéro de télécopie. Quand vous enregistrez des numéros de fax ou des adresses e-mail, vous pouvez également saisir les noms correspondants.

## Saisie de caractères alphanumériques

Appuyez sur la touche jusqu'à ce que la lettre souhaitée s'affiche à l'écran. Par exemple, pour taper la lettre O, appuyez sur la touche 6, sur laquelle figurent les lettres « MNO ». À chaque pression sur la touche 6, l'écran affiche une lettre différente, M, N, O, m, n, o et finalement 6. Pour trouver la lettre que vous souhaitez saisir, voir « Lettres et chiffres du clavier » à la page 226.



- Vous pouvez saisir un espace en appuyant deux fois sur la touche 1.
- Pour effacer le dernier chiffre ou la dernière lettre, appuyez sur les touches directionnelles gauche/droite ou haut/bas.

## Lettres et chiffres du clavier



- Certains ensembles de caractères spéciaux peuvent différer de ceux de votre appareil, selon les options et les modèles.
- Certaines des valeurs clé suivantes peuvent ne pas apparaître en fonction de la tâche que vous êtes en train d'effectuer.

Touche	Chiffres, lettres ou caractères associés
1	@ / . ' 1
2	A B C a b c 2
3	D E F d e f 3
4	G H I g h i 4
5	J K L j k l 5
6	M N O m n o 6
7	P Q R S p q r s 7
8	T U V t u v 8
9	W X Y Z w x y z 9
0	& + - , 0

# Saisie de différents caractères

Touche	Chiffres, lettres ou caractères associés
*	* % ^ _ ~ ! # \$ ( ) [ ] (Ces symboles sont disponibles lorsque vous saisissez l'authentification réseau)
#	# =   ? " : { } < > ; (Ces symboles sont disponibles lorsque vous saisissez l'authentification réseau)



# Configuration du répertoire de télécopie

Vous pouvez associer les numéros abrégés aux numéros de télécopie que vous utilisez fréquemment avec le SyncThru™ Web Service, puis vous pouvez saisir facilement et rapidement les numéros de télécopie en entrant les numéros d'emplacement qui leur sont attribués dans le carnet d'adresses.

## Enregistrement d'un numéro abrégé

**1** Sélectionnez  (FAX) >  (Répertoire) > **NOUVEAU&MODIF.** > **COMP. ABREGEE** sur le panneau de commande.

**2** Saisissez un numéro abrégé et appuyez sur **OK**.

 Si une entrée est déjà enregistrée dans le numéro choisi, l'écran affiche le message afin de vous permettre de la modifier. Pour mémoriser le numéro à un autre emplacement mémoire, appuyez sur  (**Retour**).

**3** Introduisez le nom que vous souhaitez, puis appuyez sur **OK**.



**4** Saisissez le numéro de télécopie que vous souhaitez enregistrer, puis appuyez sur **OK**.

**5** Appuyez sur la touche  (**Annuler** ou **Arrêter/Suppr.**) pour revenir au mode prêt.

## Utilisation de numéros abrégés



Lorsque vous êtes invité à introduire un numéro de destination lors de l'envoi d'une télécopie, saisissez le numéro abrégé auquel vous avez affecté le numéro souhaité.





- Pour un numéro abrégé à un chiffre (0 à 9), pressez et maintenez enfoncée pendant plus de 2 secondes la touche numérique correspondante sur le clavier numérique.
- Pour composer un numéro abrégé à deux ou trois chiffres, appuyez sur la ou les premières touches appropriées, puis appuyez sur la dernière touche et maintenez-la enfoncée pendant plus de 2 secondes.
- Vous pouvez imprimer le répertoire en sélectionnant  (FAX) >  (Répertoire) > **IMPRIMER**.

# Configuration du répertoire de télécopie

## Modification de numéros abrégés

- 1 Sélectionnez  (FAX) >  (Répertoire) > **NOUVEAU&MODIF.** > **COMP. ABREGEE** sur le panneau de commande.
- 2 Saisissez le numéro abrégé que vous souhaitez modifier et appuyez sur **OK**.
- 3 Modifiez le nom et appuyez sur **OK**.
- 4 Modifiez le numéro de télécopie et appuyez sur **OK**.
- 5 Appuyez sur  (**Annuler** ou **Arrêter/Suppr.**) pour revenir au mode prêt.

## Enregistrement d'un numéro de composition de groupe

- 1 Sélectionnez  (FAX) >  (Répertoire) > **NOUVEAU&MODIF.** > **COMP. GROUPE** sur le panneau de commande.
- 2 Saisissez un numéro de composition de groupe et appuyez sur **OK**.





Si une entrée est déjà enregistrée dans le numéro choisi, l'écran affiche le message afin de vous permettre de la modifier. Pour mémoriser le numéro à un autre emplacement mémoire, appuyez sur  (**Retour**).

- 3 Recherchez en entrant les premières lettres du nom du numéro abrégé à inclure dans le groupe.
- 4 Sélectionnez le nom et le numéro que vous désirez, puis appuyez sur **OK**.
- 5 Sélectionnez **OUI** lorsque **Ajouter ?** s'affiche.
- 6 Répétez l'étape 3 pour inclure d'autres numéros abrégés dans le groupe.
- 7 Lorsque vous avez terminé, sélectionnez **NON** lorsque **Autre no. ?** s'affiche, puis appuyez sur **OK**.
- 8 Appuyez sur  (**Annuler** ou **Arrêter/Suppr.**) pour revenir au mode prêt.



# Configuration du répertoire de télécopie

## Modification des numéros d'appel de groupe

- 1 Sélectionnez  (FAX) >  (Répertoire) > **NOUVEAU&MODIF.** > **COMP. GROUPE** sur le panneau de commande.
- 2 Saisissez le numéro de groupe à modifier et appuyez sur **OK**.
- 3 Entrez un nouveau numéro abrégé, puis appuyez sur **OK: Ajouter ?** s'affiche alors.  
Entrez un numéro abrégé enregistré dans le groupe, puis appuyez sur **OK: SUPPRIMEE** s'affiche.
- 4 Appuyez sur **OK** pour ajouter ou supprimer le numéro.
- 5 Pour ajouter ou supprimer d'autres numéros, répétez le processus à partir de l'étape 3.
- 6 Sélectionnez **NON** lorsque s'affiche **Autre no. ?**, puis appuyez sur **OK**.
- 7 Appuyez sur  (**Annuler** ou **Arrêter/Suppr.**) pour revenir au mode prêt.

## Recherche d'une entrée dans le carnet d'adresses



Il existe deux manières de rechercher un numéro en mémoire. Vous pouvez soit l'explorer de façon séquentielle de A à Z, soit l'explorer à l'aide des premières lettres du nom associé au numéro.

- 1 Sélectionnez  (FAX) >  (Répertoire) > **RECH.&COMPOSER** > **COMP. ABREGEE** ou **COMP. GROUPE** sur le panneau de commande.
- 2 Entrez **TOUS** ou **ID** puis appuyez sur **OK**.
- 3 Appuyez sur le nom et le numéro, ou sur la touche du clavier portant la lettre que vous souhaitez rechercher.  
Par exemple, si vous souhaitez trouver le nom « MOBILE », appuyez sur la touche **6**, sur laquelle figurent les lettres « MNO. »
- 4 Appuyez sur  (**Annuler** ou **Arrêter/Suppr.**) pour revenir au mode prêt.

# Configuration du répertoire de télécopie

## Impression du répertoire

Vous pouvez vérifier les paramètres du  (**Répertoire**) en imprimant une liste.

- 1 Sélectionnez  (FAX) >  (**Répertoire**) > **IMPRIMER** sur le panneau de commande.
- 2 Appuyez sur **OK**.  
L'impression démarre.

# Fonctions d'impression



- Pour les fonctions basiques d'impression, consultez le Guide basique (voir « Impression de base » à la page 55).
- Cet élément peut ne pas être proposé selon le modèle ou les appareils optionnels (voir « Fonctionnalités par modèle » à la page 8).

## Modification des réglages d'impression par défaut

- 1 Cliquez sur le menu Windows **Démarrer**.
- 2 Sélectionnez **Panneau de configuration > Périphériques et imprimantes**.
- 3 Cliquez avec le bouton droit sur votre appareil.
- 4 Ouvrez **Options d'impression**.



Si la marque ► accompagne l'élément **Options d'impression**, vous pouvez sélectionner les autres pilotes d'impression reliés à l'imprimante sélectionnée.

- 5 Dans chaque onglet, modifiez les paramètres.
- 6 Cliquez sur **OK**.



Si vous souhaitez modifier les réglages pour chaque tâche d'impression, changez les dans les **Options d'impression**.

## Paramétrer votre appareil comme appareil par défaut

- 1 Cliquez sur le menu Windows **Démarrer**.
- 2 Sélectionnez **Panneau de configuration > Périphériques et imprimantes**.
- 3 Sélectionnez votre appareil.
- 4 Cliquez avec le bouton droit sur votre appareil et sélectionnez **Définir comme imprimante par défaut**.



Si la marque ► accompagne l'élément **Options d'impression**, vous pouvez sélectionner les autres pilotes d'impression reliés à l'imprimante sélectionnée.



# Fonctions d'impression

## Utilisation des options d'impression avancées



**Pilote d'impression XPS** : utilisé pour effectuer des impressions au format de fichier XPS.

- Voir « Fonctionnalités par modèle » à la page 8.
- Le pilote d'impression XPS ne peut être installé que sur le système d'exploitation Windows Vista ou supérieur.
- Pour les modèles dont le pilote XPS figure sur le CD du logiciel :
  - Vous pouvez installer le pilote d'impression XPS lorsque vous insérez le CD du logiciel dans votre lecteur de CD-ROM. Lorsque la fenêtre d'installation s'affiche, sélectionnez **Installation personnalisée**. Vous pouvez sélectionner le pilote d'impression XPS dans la fenêtre **Sélection des fonctions**.
- Pour les modèles dont le pilote XPS figure sur le site Internet de Samsung, [www.samsung.com](http://www.samsung.com) > rechercher votre produit > assistance ou téléchargements.

## Impression dans un fichier (PRN)

Vous devrez parfois sauvegarder les données d'impression en tant que fichier.

- 1 Dans la fenêtre **Imprimer**, cochez la case **Imprimer dans un fichier**.

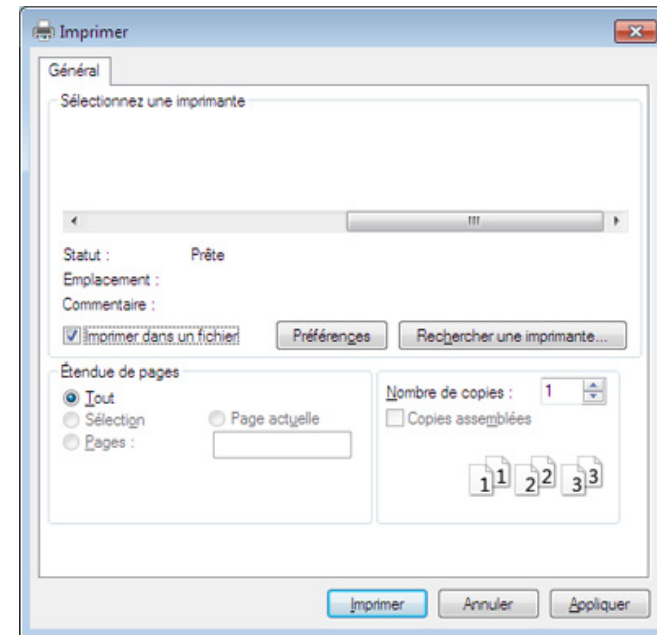

- 2 Cliquez sur **Imprimer**.
- 3 Saisissez le chemin d'accès et le nom du fichier de destination, et cliquez ensuite sur **OK**.

Par exemple, **c:\Temp\nom de fichier**.



Si vous ne saisissez que le nom de fichier, le fichier est automatiquement enregistré dans **Mes documents**, **Documents et paramètres**, ou **Utilisateurs**. Le dossier enregistré peut varier suivant votre système d'exploitation ou l'application utilisée.

# Fonctions d'impression

## Présentation des fonctions spéciales d'impression

Lorsque vous imprimez, vous pouvez utiliser des options d'impression avancées.





Pour exploiter pleinement les fonctions de votre pilote d'impression, cliquez sur **Propriétés** ou **Préférences** dans la fenêtre **Imprimer** de l'application pour changer les paramètres d'impression. Le nom d'appareil qui apparaît dans la fenêtre des propriétés de l'imprimante peut varier en fonction de l'appareil utilisé.



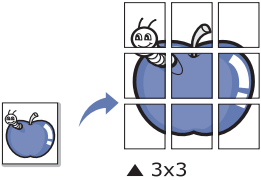
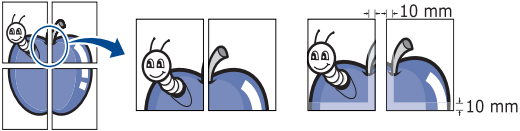
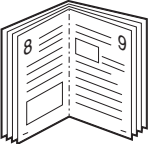

- Selon les options ou le modèle de votre appareil, il est possible que certains menus ne s'affichent pas à l'écran. Dans ce cas, votre appareil ne les prend pas en charge.
- Sélectionnez le menu **Aide**, ou cliquez sur le bouton  dans la fenêtre, ou appuyez sur la touche **F1** de votre clavier, puis cliquez sur l'option que vous voulez connaître (voir « Utilisation de l'aide » à la page 57).

Élément	Description
<p data-bbox="51 900 353 970"><b>Plusieurs pages par face</b></p> 	<p data-bbox="376 900 2197 975">Permet de sélectionner le nombre de pages à imprimer sur une même feuille. Si vous choisissez d'imprimer plusieurs pages par feuille, les pages sont réduites et organisées dans l'ordre indiqué. Vous pouvez imprimer jusqu'à 16 pages par feuille.</p>

# Fonctions d'impression

Élément	Description
<p data-bbox="53 316 159 341"><b>Affiche</b></p> 	<p data-bbox="383 272 2186 344">Permet d'imprimer un document d'une seule page sur 4 (poster 2x2), 9 (poster 3x3) ou 16 (poster 4x4) pages que vous pouvez coller ensemble pour former un poster.</p> <p data-bbox="383 368 2186 440">Sélectionnez la valeur <b>Chevauchement</b>. Spécifiez <b>Chevauchement</b> en millimètres ou pouces en sélectionnant la case d'option en haut à droite de l'onglet <b>De base</b> pour faciliter le collage des feuilles ensemble.</p> 
<p data-bbox="53 746 219 810"><b>Impression brochure</b></p> 	<p data-bbox="383 643 2163 715">Permet d'imprimer votre document en recto-verso et d'organiser les pages imprimées afin de pouvoir les relier en les pliant par leur milieu.</p> <div data-bbox="383 770 2197 1098" style="background-color: #f0f0f0; padding: 10px;"><ul data-bbox="477 799 2186 1054" style="list-style-type: none"><li>• Cette option n'est disponible que si vous utilisez le pilote d'impression PCL/SPL. Cette option n'est pas disponible lorsque vous utilisez le pilote XPS.</li><li>• L'option <b>Impression brochure</b> n'est pas disponible pour tous les formats papier. Sélectionnez l'option de <b>Format</b> de papier disponible dans l'onglet <b>Papier</b> pour vérifier quels formats de papier sont disponibles.</li><li>• Si vous sélectionnez un format de papier non disponible, cette option peut être automatiquement annulée. Sélectionnez uniquement du papier disponible (du papier sans la marque  ou .</li></ul></div>

# Fonctions d'impression

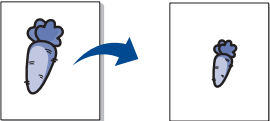
Élément	Description
<p data-bbox="53 703 315 772"><b>Impression recto-verso (manuelle)</b></p>	<p data-bbox="380 272 2186 304">Permet d'imprimer sur les deux faces d'une feuille de papier (recto/verso). Avant d'imprimer, décidez de l'orientation de vos documents.</p> <div data-bbox="380 357 2197 644" style="background-color: #f0f0f0; padding: 10px;"><ul data-bbox="398 389 2175 600" style="list-style-type: none"><li data-bbox="398 389 2175 456"> Cette option n'est disponible que si vous utilisez le pilote d'impression PCL/SPL. Cette option n'est pas disponible lorsque vous utilisez le pilote XPS.</li><li data-bbox="398 480 2175 547">• Si votre appareil ne dispose pas d'un module recto verso, vous devez terminer le travail d'impression manuellement. L'appareil imprime d'abord toutes les autres pages du document. Ensuite, un message s'affiche sur votre ordinateur.</li><li data-bbox="398 571 2175 600">• La fonction <b>Ignorer les pages blanches</b> n'est pas disponible lorsque vous sélectionnez l'option recto-verso.</li></ul></div> <ul data-bbox="380 671 1648 751" style="list-style-type: none"><li data-bbox="380 671 1021 700">• <b>Aucun:</b> Permet de désactiver cette fonction.</li><li data-bbox="380 719 1648 751">• <b>Bord long:</b> Cette option est la mise en page traditionnelle utilisée pour la reliure des livres.</li></ul> <div data-bbox="421 791 633 895"></div> <ul data-bbox="380 919 1603 948" style="list-style-type: none"><li data-bbox="380 919 1603 948">• <b>Bord court:</b> Cette option est la mise en page traditionnelle utilisée pour les calendriers.</li></ul> <div data-bbox="421 983 633 1110"></div> <ul data-bbox="380 1134 2152 1206" style="list-style-type: none"><li data-bbox="380 1134 2152 1206">• <b>Impression recto-verso inversée:</b> Cochez cette option pour inverser l'ordre d'impression lors d'une impression en recto/verso. Cette option n'est pas disponible lorsque vous utilisez la fonction <b>Impression recto-verso (manuelle)</b>.</li></ul>
<p data-bbox="53 1238 315 1270"><b>Options du papier</b></p>	<p data-bbox="380 1238 2175 1310">Permet de modifier la taille d'un document, pour apparaître plus grand ou plus petit sur la page imprimée, en entrant le pourcentage d'agrandissement ou de réduction du document.</p> <div data-bbox="58 1310 327 1430"></div>

# Fonctions d'impression

Élément	Description
<p><b>Filigrane</b></p> 	<p>L'option Filigrane vous permet d'imprimer du texte sur un document existant. Par exemple, vous l'utilisez lorsque vous souhaitez imprimer le texte « <b>DRAFT</b> » ou « <b>CONFIDENTIAL</b> » en diagonale sur la première page ou sur toutes les pages d'un document.</p>
<p><b>Filigrane (Création d'un filigrane)</b></p>	<ul style="list-style-type: none"><li><b>a</b> Pour changer les paramètres d'impression à partir de votre application, accédez à <b>Options d'impression</b>.</li><li><b>b</b> Cliquez sur l'onglet <b>Avancé</b>, sélectionnez <b>Modifier</b> dans la liste déroulante <b>Filigrane</b>. La fenêtre <b>Modifier filigranes</b> s'ouvre.</li><li><b>c</b> Saisissez le texte voulu dans le champ <b>Texte du filigrane</b>. Vous pouvez entrer jusqu'à 256 caractères. Le texte s'affiche dans la fenêtre d'aperçu.</li></ul>
<p><b>Filigrane (Modification d'un filigrane)</b></p>	<ul style="list-style-type: none"><li><b>a</b> Pour changer les paramètres d'impression à partir de votre application, accédez à <b>Options d'impression</b>.</li><li><b>b</b> Cliquez sur l'onglet <b>Avancé</b>, sélectionnez <b>Modifier</b> dans la liste déroulante <b>Filigrane</b>. La fenêtre <b>Modifier filigranes</b> s'ouvre.</li><li><b>c</b> Sélectionnez le filigrane à modifier dans la liste <b>Filigranes actuels</b>, puis modifiez le message et les options du filigrane.</li><li><b>d</b> Cliquez sur <b>Mettre à jour</b> pour enregistrer les modifications.</li><li><b>e</b> Cliquez sur <b>OK</b> ou <b>Imprimer</b> jusqu'à ce que vous quittiez la fenêtre <b>Imprimer</b>.</li></ul>
<p><b>Filigrane (Suppression d'un filigrane)</b></p>	<ul style="list-style-type: none"><li><b>a</b> Pour changer les paramètres d'impression à partir de votre application, accédez à <b>Options d'impression</b>.</li><li><b>b</b> Cliquez sur l'onglet <b>Avancé</b>, sélectionnez <b>Modifier</b> dans la liste déroulante <b>Filigrane</b>. La fenêtre <b>Modifier filigranes</b> s'ouvre.</li><li><b>c</b> Sélectionnez le filigrane à supprimer dans la liste <b>Filigranes actuels</b>, puis cliquez sur <b>Supprimer</b>.</li><li><b>d</b> Cliquez sur <b>OK</b> ou <b>Imprimer</b> jusqu'à ce que vous quittiez la fenêtre <b>Imprimer</b>.</li></ul>

# Fonctions d'impression

Élément	Description
<p><b>Surimpression</b></p>  <p>The diagram shows a square containing the letter 'A' on the left. An arrow points to the right, where a document page is shown with the letter 'A' superimposed on it. The document page has a header and footer area.</p>	<p>Cette option n'est disponible que si vous utilisez le pilote d'impression PCL/SPL. Cette option n'est pas disponible lorsque vous utilisez le pilote XPS.</p> <p>Les surimpressions consistent en du texte et/ou en des images enregistrés sur le disque dur de l'ordinateur sous un format spécial et qui peuvent être imprimés sur n'importe quel document. Elles remplacent souvent les papiers à en-tête. Plutôt que d'avoir recours à un en-tête préimprimé, vous pouvez créer une surimpression comportant les mêmes informations que cet en-tête. Vous n'avez donc plus à charger votre papier à en-tête habituel pour imprimer une lettre à l'en-tête de votre entreprise: imprimez simplement la surimpression d'en-tête sur votre document.</p> <p>Pour utiliser une surimpression de page, vous devez préalablement la créer, et y insérer votre logo ou votre image.</p> <div data-bbox="383 671 2199 871" style="background-color: #f0f0f0; padding: 10px;"><ul style="list-style-type: none"><li>• Le format du document de surimpression doit être identique à celui du document imprimé avec la surimpression. Vous ne pouvez pas créer de surimpression comportant un filigrane.</li><li>• Le fichier de surimpression et le document à imprimer doivent avoir la même résolution.</li></ul></div>
<p><b>Surimpression</b> (Création d'une nouvelle surimpression de page)</p>	<ol style="list-style-type: none"><li>Pour enregistrer le document en tant que surimpression, accédez aux <b>Options d'impression</b>.</li><li>Cliquez sur l'onglet <b>Avancé</b>, sélectionnez <b>Modifier</b> dans la liste déroulante <b>Texte</b>. La fenêtre <b>Modifier les surimpressions</b> apparaît.</li><li>Dans la fenêtre <b>Modifier les surimpressions</b>, cliquez sur <b>Créer</b>.</li><li>Dans la fenêtre <b>Enregistrer sous</b>, saisissez un nom dans la case <b>Nom</b>. Sélectionnez le chemin de destination, si nécessaire (le chemin par défaut est C:\Formover).</li><li>Cliquez sur <b>enregistrer</b> Le nom choisi apparaît dans <b>Liste des surimpressions</b>.</li><li>Cliquez sur <b>OK</b> ou <b>Imprimer</b> jusqu'à ce que vous quittiez la fenêtre <b>Imprimer</b>. Le fichier n'est pas imprimé. Il est enregistré sur le disque dur de votre ordinateur.</li></ol>

# Fonctions d'impression

Élément	Description
<b>Surimpression</b> (Utilisation d'une surimpression de page)	<p><b>a</b> Cliquez sur l'onglet <b>Avancé</b>.</p> <p><b>b</b> Sélectionnez la surimpression désirée dans la liste déroulante <b>Texte</b>.</p> <p><b>c</b> Si le fichier de surimpression souhaité n'apparaît pas dans la liste déroulante <b>Texte</b>, sélectionnez <b>Modifier...</b> dans la liste et cliquez sur <b>Charger</b>. Sélectionnez le fichier de surimpression que vous souhaitez utiliser.</p> <p>Si vous avez enregistré le fichier de surimpression à utiliser dans une source externe, vous pouvez le charger à partir de la fenêtre <b>Ouvrir</b>.</p> <p>Après avoir sélectionné le fichier, cliquez sur <b>Ouvrir</b>. Le fichier apparaît dans la zone <b>Liste des surimpressions</b> et vous pouvez donc l'imprimer. Sélectionnez la surimpression dans la zone <b>Liste des surimpressions</b>.</p> <p><b>d</b> Si nécessaire, cochez la case <b>Confirmer la surimpression</b>. Si cette case est cochée, un message vous demande de confirmer l'application de la surimpression, chaque fois que vous imprimez un document.</p> <p>Si cette case n'est pas cochée et qu'une surimpression est sélectionnée, cette dernière est automatiquement imprimée avec le document.</p> <p><b>e</b> Cliquez sur <b>OK</b> ou <b>Imprimer</b> jusqu'à ce que vous quittiez la fenêtre <b>Imprimer</b>.</p>
<b>Surimpression</b> (Suppression d'une surimpression)	<p><b>a</b> Dans la fenêtre <b>Options d'impression</b>, cliquez sur l'onglet <b>Avancé</b>.</p> <p><b>b</b> Sélectionnez <b>Modifier</b> dans la liste déroulante <b>Texte</b>.</p> <p><b>c</b> Sélectionnez la surimpression à supprimer dans la boîte <b>Liste des surimpressions</b>.</p> <p><b>d</b> Cliquez sur <b>Supprimer</b>.</p> <p><b>e</b> Lorsque le message de confirmation apparaît, cliquez sur <b>Oui</b>.</p> <p><b>f</b> Cliquez sur <b>OK</b> ou <b>Imprimer</b> jusqu'à ce que vous quittiez la fenêtre <b>Imprimer</b>. Vous pouvez supprimer les surimpressions de page dont vous ne vous servez plus.</p>

# Fonctions d'impression

## Impression Macintosh



Certaines fonctions peuvent ne pas être disponibles selon le modèle ou les options. Ceci signifie que les fonctions ne sont pas prises en charge.

## Impression d'un document

Lorsque vous imprimez à partir d'un Macintosh, vous devez vérifier la configuration du pilote d'impression dans chaque application utilisée. Pour imprimer à partir d'un Macintosh, procédez comme suit :

- 1 Ouvrez le document à imprimer.
- 2 Ouvrez le menu **Fichier** et cliquez sur **Format d'impression** ou **Mise en page du document** dans certaines applications.
- 3 Choisissez votre format papier, l'orientation, la mise à l'échelle, les autres options, et assurez-vous que votre appareil est sélectionné. Cliquez sur **OK**.
- 4 Ouvrez le menu **Fichier** et cliquez sur **Imprimer**.
- 5 Sélectionnez le nombre de copies et indiquez les numéros de pages à imprimer.
- 6 Cliquez sur **Imprimer**.

## Changer les paramètres d'imprimante

Lorsque vous imprimez, vous pouvez utiliser des options d'impression avancées.

Ouvrez une application et sélectionnez **Imprimer** dans le menu **Fichier**. Le nom d'appareil qui apparaît dans la fenêtre des propriétés de l'imprimante peut varier en fonction de l'appareil utilisé. Le reste des éléments de la fenêtre des propriétés de l'imprimante est toujours identique aux éléments suivants.

## Impression de plusieurs pages par feuille

Vous pouvez imprimer plusieurs pages sur une seule feuille de papier. Cette option vous permet d'imprimer les brouillons en mode économique.

- 1 Ouvrez une application et sélectionnez **Imprimer** dans le menu **Fichier**.
- 2 Sélectionnez **Mise en page** dans la liste déroulante **Ausrichtung**. Dans la liste déroulante **Page(s) par feuille**, sélectionnez le nombre de pages que vous souhaitez imprimer sur une feuille de papier.
- 3 Sélectionnez les autres options à utiliser.
- 4 Cliquez sur **Imprimer**.  
L'appareil imprime le nombre de pages sélectionné sur une seule feuille de papier.



# Fonctions d'impression

## Impression recto verso



Certaines fonctions peuvent ne pas être disponibles selon le modèle ou les options. Ceci signifie que les fonctions ne sont pas prises en charge (voir « Fonctionnalités diverses » à la page 11).

Avant d'imprimer en mode recto verso, vous devez sélectionner le bord de reliure de votre document final. Les options de reliure sont les suivantes:

- **Reliure bord long:** cette option est la mise en page traditionnelle utilisée pour la reliure des livres.
- **Reliure bord court:** cette option est le type souvent utilisé pour les documents de type calendrier.

- 1 Sélectionnez la commande **Imprimer** du menu **Fichier** dans l'application Macintosh.
- 2 Sélectionnez **Mise en page** dans la liste déroulante **Ausrichtung**.
- 3 Sélectionnez une orientation de reliure dans l'option **Recto verso**.
- 4 Sélectionnez les autres options à utiliser.
- 5 Cliquez sur **Imprimer**; l'appareil imprime sur les deux faces du papier.



Si vous imprimez plus de deux copies, la première et la deuxième peuvent s'imprimer sur la même feuille de papier. Évitez d'imprimer sur les deux faces d'une feuille lorsque vous imprimez plus d'une copie.

## Utilisation de l'aide

Cliquez sur le point d'interrogation en bas à gauche de la fenêtre, puis sur le sujet pour lequel vous souhaitez obtenir des informations. Une fenêtre contextuelle apparaît alors, comportant des informations à propos des fonctionnalités de cette option du pilote.

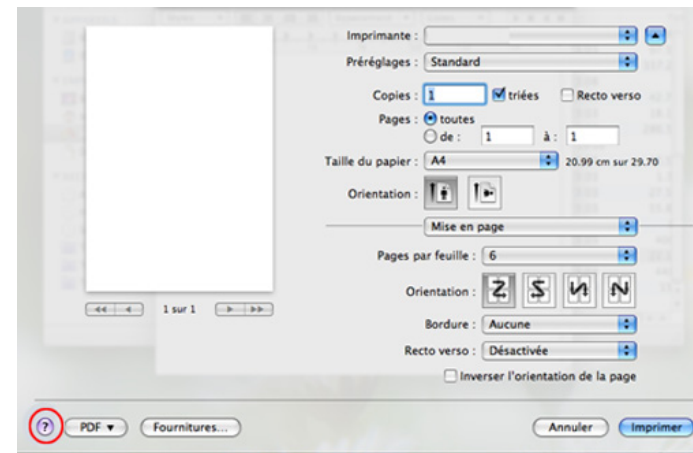

# Fonctions d'impression

## Impression Linux



Certaines fonctions peuvent ne pas être disponibles selon le modèle ou les options. Ceci signifie que les fonctions ne sont pas prises en charge.

## Impression à partir d'applications

Vous pouvez réaliser des impressions à partir de nombreuses applications Linux, à l'aide du système CUPS (Common UNIX Printing System). Vous pouvez ainsi procéder à des impressions sur votre appareil à partir de n'importe quelle application de ce type.

- 1 Ouvrez une application et sélectionnez **Print** dans le menu **File**.
- 2 Sélectionnez **Print** directement à l'aide de la fonction `lpr`.
- 3 Dans la fenêtre LPR GUI, sélectionnez le nom de modèle de votre appareil dans la liste des imprimantes, puis cliquez sur **Properties**.
- 4 Modifiez les propriétés de la tâche d'impression en utilisant les quatre onglets suivants affichés en haut de la fenêtre.
  - **General:** Permet de modifier le format et le type de papier, ainsi que l'orientation des documents. Elle permet la fonctionnalité recto verso, ajoute des bannières de début et de fin, et change le nombre de pages par feuille.



L'impression recto verso automatique/manuelle peut ne pas être disponible selon le modèle. Vous pouvez également utiliser le système d'impression « `lpr` » ou d'autres applications pour l'impression des pages paires-impaires.

- **Text:** Permet de spécifier les marges de la page et de définir des options de texte, comme l'espacement ou des colonnes.
- **Graphics:** Permet de déterminer les options d'image appliquées lors de l'impression de fichiers d'image, telles que les couleurs, la taille ou la position de l'image.
- **Advanced:** Permet de définir la résolution d'impression, la source de papier et la destination.

5 Cliquez sur **Apply** pour appliquer les modifications et fermer la fenêtre **Properties**.

6 Cliquez sur **OK** dans la fenêtre **LPR GUI** pour lancer l'impression.

7 La fenêtre d'impression s'ouvre : elle vous permet de surveiller l'état de la tâche d'impression.

Pour annuler la tâche actuelle, cliquez sur **Cancel**.

# Fonctions d'impression

## Impression de fichiers

Vous pouvez imprimer de nombreux types de fichier différents sur l'appareil à l'aide de CUPS (de la manière habituelle, c'est-à-dire directement à partir de l'interface de ligne de commande). L'utilitaire CUPS lpr permet de le faire, toutefois le package du pilote remplace l'outil lpr classique par un programme LPR GUI beaucoup plus convivial

Pour imprimer un fichier :

- 1 Entrez lpr <file\_name> dans la ligne de commande Linux et appuyez sur Entrée. La fenêtre **LPR GUI** s'ouvre.

Lorsque vous tapez uniquement lpr et que vous appuyez sur **Enter**, la fenêtre **Select file(s) to print** s'affiche d'abord. Sélectionnez les fichiers à imprimer, puis cliquez sur **Open**.

- 2 Dans la fenêtre **LPR GUI**, sélectionnez l'appareil dans la liste, puis modifiez les propriétés des tâches d'impression.
- 3 Cliquez sur **OK** pour démarrer l'impression.

## Configuration des propriétés de l'imprimante

La fenêtre **Printer Properties**, proposée par les **Printers configuration**, permet de modifier les propriétés de votre appareil dans son rôle d'imprimante.

- 1 Ouvrez le **Unified Driver Configurator**.  
Si nécessaire, passez en mode **Printers configuration**.

- 2 Dans la liste des imprimantes disponibles, sélectionnez l'appareil voulu, puis cliquez sur **Propriétés**.

- 3 La fenêtre **Printer Properties** apparaît.

Les cinq onglets suivants apparaissent en haut de la fenêtre:

- **General:** Permet de modifier l'emplacement et le nom de l'imprimante. Le nom entré dans cet onglet s'affiche dans la liste des imprimantes de la fenêtre **Printers configuration**.
- **Connection:** Permet d'afficher ou de sélectionner un autre port. Si vous changez le port de l'appareil (passage d'un port USB à un port parallèle et réciproquement) en cours d'utilisation, vous devez reconfigurer le port de l'appareil dans cet onglet.
- **Driver:** Permet d'afficher ou de sélectionner un autre pilote d'impression. Cliquez sur **Options** pour définir les options par défaut du périphérique.
- **Jobs:** Affiche la liste des tâches d'impression. Cliquez sur **Cancel job** pour annuler la tâche sélectionnée et cochez la case **Show completed jobs** pour afficher les tâches précédentes dans la liste des tâches.
- **Classes:** Permet d'afficher la catégorie dans laquelle figure votre appareil. Cliquez sur **Add to Class** pour ajouter l'appareil à une catégorie précise ou sur **Remove from Class** pour supprimer l'appareil de la catégorie sélectionnée.

- 4 Cliquez sur **OK** pour appliquer les modifications et fermer la fenêtre **Printer Properties**.

# Fonctions de numérisation



- Pour les fonctions basiques de numérisation, consultez le Guide basique (voir « Numérisation de base » à la page 65).
- Cette fonction peut ne pas être proposée selon le modèle ou les appareils optionnels (voir « Fonctionnalités par modèle » à la page 8).
- La résolution maximale que vous pouvez obtenir dépend de plusieurs facteurs, notamment la rapidité de votre ordinateur, l'espace disque disponible, la taille de la mémoire et celle de l'image à numériser, ainsi que le paramétrage de la profondeur de bit. Ainsi, selon votre système et l'objet que vous souhaitez numériser, vous ne pourrez pas utiliser certaines résolutions, surtout si vous faites appel à la fonctionnalité de résolution avancée.

## Méthode de numérisation de base



Cette fonction peut ne pas être proposée selon le modèle ou les appareils optionnels (voir « Fonctionnalités diverses » à la page 11).

Vous pouvez numériser les originaux avec votre appareil via un câble USB ou le réseau. Les méthodes suivantes peuvent être utilisées pour numériser vos documents :

- **NUMER. VERS PC:** numériser les originaux à partir du panneau de commande. Ensuite, les données numérisées seront stockées dans le dossier **Mes documents** de l'ordinateur connecté (voir « Numérisation de base » à la page 65).
- **TWAIN :** TWAIN est l'une des applications de gestion d'images prédéfinies. La numérisation d'une image lance l'application sélectionnée, vous permettant ainsi de contrôler le processus de numérisation. Vous pouvez utiliser cette fonction via la connexion locale ou réseau (voir « Numérisation à partir d'un programme de retouche d'images » à la page 247).
- **l'assistant de numérisation Samsung/Samsung Easy Document Creator:** vous pouvez utiliser ce programme pour numériser des images ou des documents.
  - Voir « Numérisation avec l'Assistant de numérisation Samsung » à la page 248.
  - Voir « Utilisation de Samsung Easy Document Creator » à la page 275.
- **WIA :** WIA signifie Windows Images Acquisition. Pour pouvoir utiliser cette fonction, votre ordinateur doit être directement connecté à l'appareil via un câble USB (voir « Numérisation avec le pilote WIA » à la page 248).
- **Mémoire USB:** vous pouvez numériser un document puis enregistrer l'image numérisée sur un périphérique de stockage USB.

# Fonctions de numérisation

## Configuration des paramètres de numérisation sur l'ordinateur



Cette fonction peut ne pas être proposée selon le modèle ou les appareils optionnels (voir « Fonctionnalités par modèle » à la page 8).

- 1 Ouvrez **Samsung Easy Printer Manager** (voir « Utilisation de Samsung Easy Printer Manager » à la page 271).
- 2 Sélectionnez l'appareil approprié à partir de la **Liste des imprimantes**.
- 3 Sélectionnez le menu **Paramètres Numériser vers PC**.
- 4 Sélectionnez l'option de votre choix.
  - **Activation du scanner**: détermine si la numérisation est activée ou non sur l'appareil.
  - onglet **Standard**: contient les paramètres concernant les réglages généraux de numérisation et des périphériques.
  - Onglet **Image**: contient les paramètres concernant la modification des images.
- 5 Appuyez sur **Enregistrer > OK**.

## Numérisation à partir d'un appareil connecté au réseau



Si l'appareil ne prend pas en charge l'interface réseau, il ne pourra pas utiliser cette fonction (voir « Vue arrière » à la page 24).

Vérifiez que le pilote d'impression a été installé sur votre ordinateur à l'aide du CD de logiciels fourni, le pilote d'impression incluant le programme de numérisation (voir « Installation locale du pilote » à la page 32).

- 1 Placez un document individuel sur la vitre d'exposition, ou chargez les documents face imprimée vers le haut dans le chargeur de documents (voir « Chargement des originaux » à la page 52).
- 2 Sélectionnez  (**Numériser**) > **NUMER. VERS PC > PC RESEAU** sur le panneau de commande.



Si vous voyez le message **INDISPONIBLE**, vérifiez la connexion du port, ou sélectionnez **Activer** dans **Samsung Easy Printer Manager** >





Basculer en mode avancé > **Paramètres Numériser vers PC**.

- 3 Sélectionnez l'**ID** de votre ordinateur enregistré et, au besoin, saisissez le **MOT DE PASSE**.

# Fonctions de numérisation



- L'**ID** est le même identifiant que celui de numérisation enregistré dans **Samsung Easy Printer Manager** >  Basculer vers le mode Avancé > **Paramètres Numériser vers PC**.
- Le **MOT DE PASSE** est le mot de passe à 4 chiffres enregistré dans **Samsung Easy Printer Manager** >  Basculer vers le mode Avancé > **Paramètres Numériser vers PC**.

4

Sélectionnez l'option désirée, puis appuyez sur **OK**.

5

La numérisation commence.



L'image numérisée est enregistrée sur l'ordinateur dans **C:\Utilisateurs\Nom de l'utilisateur\Mes documents**. Le dossier enregistré peut varier suivant votre système d'exploitation ou l'application utilisée.

## Numérisation vers WSD

Permet de numériser les originaux et d'enregistrer les données numérisées sur un ordinateur connecté s'il prend en charge la fonction WSD (Web Service for Device). Pour utiliser la fonction WSD, vous devez installer le pilote d'impression WSD sur votre imprimante. Sous Windows 7 vous pouvez installer le pilote d'impression WSD sous **Panneau de configuration > Périphériques et imprimantes > Ajouter une imprimante**. Cliquez sur **Ajouter une imprimante réseau** dans l'assistant.



- Si l'appareil ne prend pas en charge l'interface réseau, il ne pourra pas utiliser cette fonction (voir « Fonctionnalités par modèle » à la page 8).
- La fonction WSD fonctionne uniquement sous Windows Vista® ou version ultérieure, qui prend en charge le WSD.
- Les étapes d'installation suivantes sont basées sur un ordinateur sous Windows 7.

## Installation d'un pilote d'impression WSD

- 1 Sélectionnez **Démarrer > Panneau de configuration > Périphériques et imprimantes > Ajouter une imprimante**.
- 2 Cliquez sur **Ajouter une imprimante réseau, sans fil ou Bluetooth** dans l'assistant.

# Fonctions de numérisation

- 3 Dans la liste des imprimantes, sélectionnez celle que vous souhaitez utiliser, puis cliquez sur **Suivant**.



- L'adresse IP de l'imprimante WSD est `http://adresse IP/ws/` (exemple : `http://111.111.111.111/ws/`).
- Si aucune imprimante WSD ne figure dans la liste, cliquez sur **L'imprimante que je veux n'est pas répertoriée > Ajouter une imprimante à l'aide d'une adresse TCP/IP ou d'un nom d'hôte** et sélectionnez **Périphérique de services Web** sous **Type de périphérique**. Ensuite, saisissez l'adresse IP de l'imprimante.

- 4 Suivez les instructions affichées dans la fenêtre d'installation.

## Numérisation à l'aide de la fonction WSD

- 1 Assurez-vous que l'appareil est connecté à votre ordinateur et qu'il est sous tension.
- 2 Placez un document individuel sur la vitre d'exposition, ou chargez les documents face imprimée vers le haut dans le chargeur de documents (voir « Chargement des originaux » à la page 52).
- 3 Sélectionnez  (**Numériser**) > **NUM. VERS WSD** sur le panneau de commande.



Si vous voyez le message **INDISPONIBLE**, vérifiez la connexion du port. Ou vérifiez que le pilote d'impression WSD est correctement installé.

- 4 Sélectionnez le nom de votre ordinateur sous **LISTE PC WSD**.
- 5 Sélectionnez l'option désirée, puis appuyez sur **OK**.
- 6 La numérisation commence.

## Numérisation à partir d'un programme de retouche d'images

Vous pouvez numériser et importer des documents dans un logiciel de retouche d'images comme Adobe Photoshop, si le logiciel est compatible avec TWAIN. Procédez comme suit pour numériser avec un logiciel compatible TWAIN :

- 1 Assurez-vous que l'appareil est connecté à votre ordinateur et qu'il est sous tension.
- 2 Placez un document individuel sur la vitre d'exposition, ou chargez les documents face imprimée vers le haut dans le chargeur de documents (voir « Chargement des originaux » à la page 52).
- 3 Ouvrez une application, par exemple Adobe Photoshop.

# Fonctions de numérisation

- 4 Cliquez sur **Fichier > Importer**, puis sélectionnez le scanner.
- 5 Définissez les paramètres de numérisation.
- 6 Numérisez et sauvegardez votre image numérisée.

## Numérisation avec le pilote WIA

L'appareil prend en charge le pilote WIA (Windows Image Acquisition) de numérisation d'images. WIA est l'un des composants standard fournis par Microsoft Windows 7 ; il fonctionne avec les appareils photo numériques et les scanners. Contrairement au pilote TWAIN, le pilote WIA permet de numériser des images et de les ajuster facilement sans avoir recours à d'autres logiciels.



Le pilote WIA fonctionne uniquement sous les systèmes d'exploitation Windows, sur le port USB, à l'exception de Windows 2000.

- 1 Assurez-vous que l'appareil est connecté à votre ordinateur et qu'il est sous tension.
- 2 Placez un document individuel sur la vitre d'exposition, ou chargez les documents face imprimée vers le haut dans le chargeur de documents (voir « Chargement des originaux » à la page 52).

- 3 Sélectionnez **Démarrer > Panneau de configuration > Matériel et audio > Périphériques et imprimantes**.
- 4 Cliquez avec le bouton droit de la souris sur l'icône du pilote de l'appareil dans **Imprimantes et télécopieurs > Démarrer l'analyse**.
- 5 L'application **Nouvelle numérisation** apparaît.
- 6 Choisissez des options de numérisation et cliquez sur **Aperçu** pour obtenir un aperçu de votre image en fonction des options choisies.
- 7 Numérisez et sauvegardez votre image numérisée.

## Numérisation avec l'Assistant de numérisation Samsung

Vous devez télécharger le logiciel l'assistant de numérisation Samsung sur le site Internet de Samsung pour installer le logiciel d'impression (<http://www.samsung.com> > rechercher votre produit > assistance ou téléchargements).



# Fonctions de numérisation



- Sous Windows, vous devez télécharger l'assistant de numérisation Samsung sur le site Internet de Samsung pour installer le logiciel d'impression (<http://www.samsung.com> > rechercher votre produit > assistance ou téléchargements).
- Sous Macintosh, ouvrez le dossier **Application > Samsung >** l'assistant de numérisation Samsung.
- Sous Windows, vous pouvez utiliser la fonction de ROC (reconnaissance optique de caractères) de l'Assistant de numérisation Samsung.

- 1 Sur le site Internet de Samsung, téléchargez le logiciel Assistant de numérisation Samsung sur votre ordinateur. Ensuite, décompressez et installez le logiciel.
- 2 Assurez-vous que l'appareil est connecté à votre ordinateur et qu'il est sous tension.
- 3 Placez un document individuel sur la vitre d'exposition, ou chargez les documents face imprimée vers le haut dans le chargeur de documents (voir « Chargement des originaux » à la page 52).
- 4 Cliquez sur **Démarrer > Tous les programmes > Imprimante Samsung**, puis lancez **Assistant de numérisation Samsung**.



Sélectionnez le menu **Aide** ou cliquez sur le bouton  dans la fenêtre et cliquez sur l'option que vous voulez connaître.

- 5 Définissez les paramètres de numérisation.
- 6 Cliquez sur **Numériser**.

## Numérisation sous Macintosh

### Numérisation à partir d'un appareil connecté au port USB

- 1 Assurez-vous que l'appareil est connecté à votre ordinateur et qu'il est sous tension.
- 2 Placez un document individuel sur la vitre d'exposition, ou chargez les documents face imprimée vers le haut dans le chargeur de documents (voir « Chargement des originaux » à la page 52).
- 3 Démarrez **Applications** et cliquez sur **Transfert d'images**.



Si le message **Aucun appareil de transfert d'images** apparaît, déconnectez le câble USB et reconnectez-le. Si le problème persiste, reportez-vous à l'aide de **Transfert d'images**.

- 4 Sélectionnez l'option de votre choix.
- 5 Numérisez et sauvegardez votre image numérisée.

# Fonctions de numérisation



Si la numérisation ne fonctionne pas dans **Transfert d'images**, mettez à jour le système Mac OS à la dernière version. **Transfert d'images** fonctionne correctement dans Mac OS X 10.4.7 ou ultérieur.

## Numérisation à partir d'un appareil connecté au réseau



Modèle avec carte réseau ou sans fil uniquement (voir « Fonctionnalités par modèle » à la page 8).

- 1 Vérifiez que votre appareil est connecté à un réseau.
- 2 Placez un document individuel sur la vitre d'exposition, ou chargez les documents face imprimée vers le haut dans le chargeur de documents (voir « Chargement des originaux » à la page 52).
- 3 Démarrez **Applications** et cliquez sur **Transfert d'images**.
- 4 Selon le système d'exploitation, suivez les instructions ci-dessous.
  - Version 10.4
    - Cliquez sur **Appareils > Parcourir le contenu des appareils** sur la barre de menu.

- Sélectionnez votre appareil dans l'option des périphériques Twain. Assurez-vous que la case **Utiliser le logiciel TWAIN** est cochée.

- Cliquez sur **Se connecter**.

Si un message d'avertissement apparaît, cliquez sur **Modifier port** pour sélectionner le port, ou si l'IU TWAIN apparaît, cliquez sur **Modifier port** dans l'onglet **Préférences**, puis sélectionnez un nouveau port.

- Version 10.5
  - Cliquez sur **Appareils > Parcourir le contenu des appareils** sur la barre de menu.
  - Vérifiez que la case **Connecté** est cochée en regard de votre appareil dans **Appareils Bonjour**.
  - Si vous souhaitez numériser à l'aide de TWAIN, reportez-vous à la procédure ci-dessus pour MAC OS X 10.4.
- Sous les versions 10.6 et 10.7, sélectionnez votre appareil sous **PARTAGÉS**.

**5** Définissez les options de numérisation sur ce programme.

**6** Numérisez et sauvegardez votre image numérisée.

# Fonctions de numérisation



- Si la numérisation ne fonctionne pas dans Transfert d'image, mettez à jour le système Mac OS à la dernière version. Transfert d'images fonctionne correctement sur Mac OS X 10.4.7 ou ultérieur.
- Pour plus d'informations, consultez l'aide de **Transfert d'images**.
- Vous pouvez également numériser avec un logiciel compatible TWAIN, comme Adobe Photoshop.

## Numérisation sous Linux

### Numérisation

- 1 Assurez-vous que l'appareil est connecté à votre ordinateur et qu'il est sous tension.
- 2 Double-cliquez sur l'icône **Unified Driver Configurator** du bureau.
- 3 Cliquez sur le bouton  pour accéder à Scanners configuration.

- 4 Sélectionnez le scanner dans la liste.

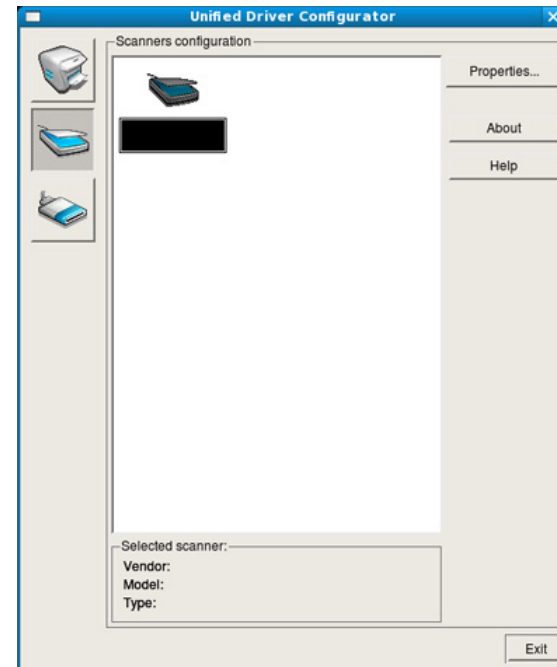

- 5 Cliquez sur **Properties**.
- 6 Placez un document individuel sur la vitre d'exposition, ou chargez les documents face imprimée vers le haut dans le chargeur de documents (voir « Chargement des originaux » à la page 52).
- 7 Dans la fenêtre **Scanner Properties**, cliquez sur **Preview**.

# Fonctions de numérisation

- 8 Le document est numérisé et l'aperçu de l'image apparaît dans le **Preview Pane**.

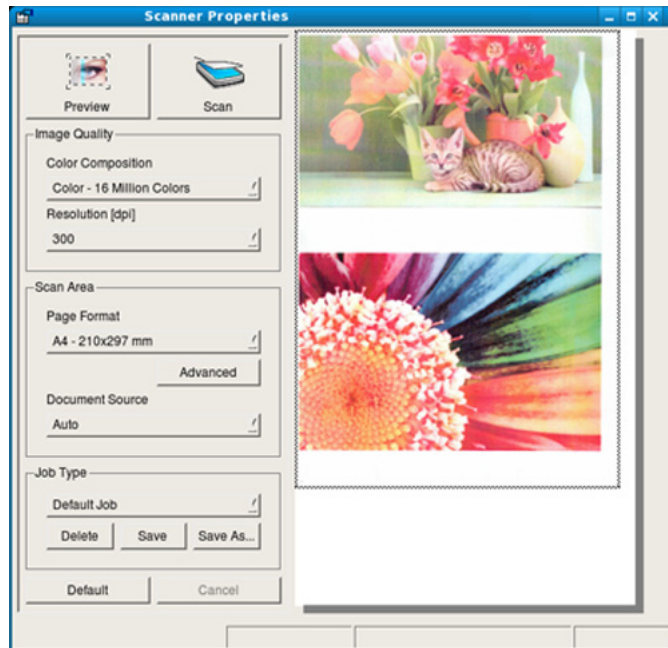

- 9 Faites glisser le pointeur afin de définir la zone de l'image à numériser dans le **Preview Pane**.

- 10 Sélectionnez l'option de votre choix.

- 11 Numérisez et sauvegardez votre image numérisée.



Pour un usage ultérieur, vous pouvez enregistrer ces paramètres de numérisation et les ajouter à la liste déroulante **Job Type**.

## Modification d'une image à l'aide du Gestionnaire d'images

Le gestionnaire d'image permet de modifier les images numérisées, à l'aide de commandes de menu et d'outils.

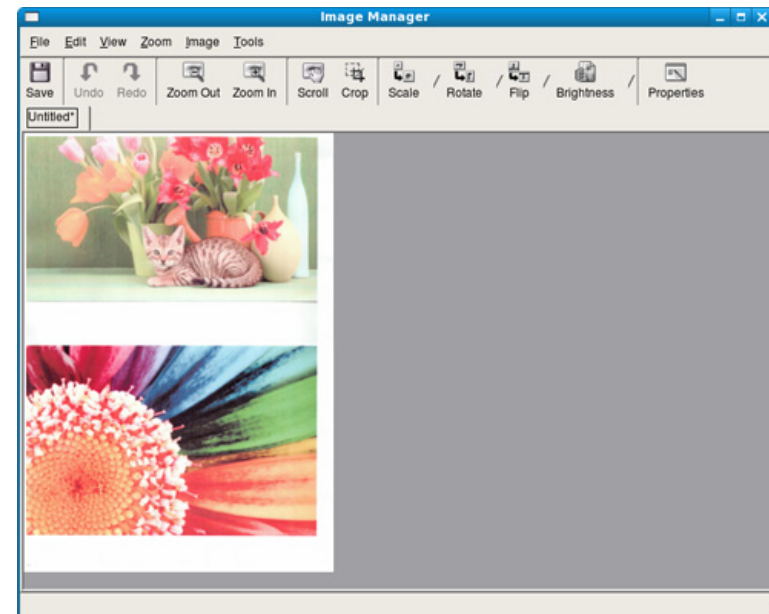



# Fonctions de télécopie





- Pour les fonctions basiques de télécopie, consultez le Guide basique (voir « Options de base de la fonction Télécopie » à la page 67).
- Cette fonction n'est pas prise en charge par les appareils CLX-330x/CLX-330xW Series (voir « Vue d'ensemble du panneau de commande » à la page 25).

## Recomposition automatique

Lors de l'envoi d'une télécopie, lorsque le numéro composé est occupé ou sans réponse, l'appareil le recompose automatiquement. Le nombre de nouvelles compositions dépend des valeurs usine par défaut du pays.

Lorsque l'écran affiche **Recomposer??**, appuyez sur le bouton  (**Départ**) pour recomposer immédiatement le numéro. Pour annuler la recomposition automatique, appuyez sur  (**Annuler** ou **Arrêter/Suppr.**).

Pour modifier l'intervalle entre les recompositions et le nombre d'essais de recomposition.

- 1 Appuyez sur  (FAX) >  (**Menu**) > **CONFIG. FAX** > **ENVOI** sur le panneau de commande.
- 2 Sélectionnez le **DELAIS RECOMP.** ou l'**INTERV RECOMPO** que vous souhaitez.
- 3 Sélectionnez l'option de votre choix.

## Recomposition du numéro de télécopie

- 1 Appuyez sur le bouton  (**Bis/Pause**) du panneau de commande.
- 2 Sélectionnez le numéro de télécopie souhaité.  
Les dix derniers numéros de télécopie envoyée et dix identifiants de l'appelant sont affichés.
- 3 Lorsqu'un original est placé dans le chargeur de documents, la transmission démarre automatiquement.  
Si vous placez un original sur la vitre d'exposition, sélectionnez **OUI** pour ajouter une autre page. Placez un autre original, puis appuyez sur **OK**. Lorsque vous avez terminé, sélectionnez **NON** lorsque **AUTRE PAGE?** s'affiche.



## Confirmation d'une transmission

Lorsque la dernière page de votre original a été envoyée avec succès, l'appareil émet un signal sonore et revient en mode prêt.

Si un dysfonctionnement survient en cours de transmission, un message d'erreur s'affiche à l'écran. Si vous recevez un message d'erreur, appuyez sur  (**Annuler** ou **Arrêter/Suppr.**) pour effacer le message et essayez à nouveau d'envoyer la télécopie.

# Fonctions de télécopie





Vous pouvez configurer votre appareil pour qu'il imprime un rapport de façon automatique après chaque envoi de télécopie. Appuyez sur  (FAX) >  (Menu) > **CONFIG. FAX** > **ENVOI** > **ENVOI JOURNAL** sur le panneau de commande.

## Envoi d'une télécopie depuis l'ordinateur



- Cette fonction peut ne pas être proposée selon le modèle ou les appareils optionnels (voir « Fonctionnalités par modèle » à la page 8).
- Pour utiliser cette fonction, vous devez activer l'option sur le panneau de commande :

Appuyez sur  (FAX) >  (Menu) > **FAX** > **RECEP. TRANSF.** > **Env. vs PC** > **ACTIVE** sur le panneau de commande.

Vous pouvez envoyer une télécopie depuis votre ordinateur sans utiliser l'appareil.

Pour envoyer une télécopie à partir de votre ordinateur, le programme **Samsung Network PC Fax** doit être installé. Ce programme sera installé lors de l'installation du pilote d'imprimante.

- 1 Ouvrez le document à envoyer.
- 2 Sélectionnez l'option **Imprimer** dans le menu **Fichier**.  
La fenêtre **Imprimer** s'affiche. Son apparence peut légèrement varier selon les applications.
- 3 Sélectionnez **Samsung Network PC Fax** dans la fenêtre **Imprimer**
- 4 Cliquez sur **Imprimer** ou **OK**.
- 5 Saisissez les numéros des destinataires et sélectionnez l'option

# Fonctions de télécopie



Sélectionnez le menu **Aide** ou cliquez sur le bouton  dans la fenêtre et cliquez sur l'option que vous voulez connaître.

6

Cliquez sur **Envoyer**.

## Envoi d'une télécopie différée

Vous pouvez configurer votre appareil pour qu'il envoie une télécopie en votre absence. Vous ne pouvez pas envoyer de télécopie couleur avec cette fonction.

1

Placez un document individuel sur la vitre d'exposition, ou chargez les documents face imprimée vers le haut dans le chargeur de documents.

2

Appuyez sur la touche  (FAX) du panneau de commande.

3

Vous pouvez régler la résolution et le contraste selon vos besoins.

4

Appuyez sur  (**Menu**) > **fax** > **ENV. DIFFERE** sur le panneau de commande.

5

Introduisez le numéro du premier télécopieur de réception, puis appuyez sur **OK**.

6

Un message vous invite à saisir un autre numéro de télécopie auquel envoyer le document.

7

Pour entrer des numéros de télécopie supplémentaires, appuyez sur **OK** lorsque **OUI** est mis en surbrillance, puis répétez l'étape 5.



- Vous pouvez ajouter jusqu'à 10 numéros de fax.
- Dès que vous aurez saisi un numéro de composition de groupe, vous ne pourrez plus saisir d'autres numéros de composition de groupe.

8

Entrez le nom de la tâche et l'heure.



Si vous introduisez une heure antérieure à l'heure actuelle, la télécopie sera envoyée à l'heure indiquée le lendemain.

9

L'original est mémorisé avant d'être transmis.

L'appareil se remet en mode prêt. L'écran affiche un message vous indiquant que le mode prêt est activé et qu'un envoi en différé est programmé.





Vous pouvez consulter la liste des envois en attente.



Appuyez sur  (**Menu**) > **CONFIG SYSTEME** > **JOURNAL** > **TRAV. PROGRAM.** sur le panneau de commande.

# Fonctions de télécopie

## Ajout de documents à une télécopie programmée



- 1 Placez un document individuel sur la vitre d'exposition, ou chargez les documents face imprimée vers le haut dans le chargeur de documents.
- 2 Appuyez sur  (FAX) >  (Menu) > FAX > **AJOUTER PAGE** sur le panneau de commande.
- 3 Sélectionnez la tâche de télécopie et appuyez sur **OK**.  
Lorsque vous avez terminé, sélectionnez **NON** lorsque **AUTRE PAGE?** s'affiche. L'appareil numérise l'original vers la mémoire.
- 4 Appuyez sur  (**Annuler** ou **Arrêter/Suppr.**) pour revenir au mode prêt.

## Annulation d'une tâche de télécopie programmée

- 1 Appuyez sur  (FAX) >  (Menu) > fax > **ANNULER TACHE** sur le panneau de commande.
- 2 Sélectionnez la télécopie désirée, puis appuyez sur **OK**.
- 3 Appuyez sur **OK** lorsque **OUI** est mis en surbrillance.  
La télécopie sélectionnée est effacée de la mémoire.
- 4 Appuyez sur  (**Arrêter/Suppr.**) pour revenir au mode prêt.

## Envoi d'un fax prioritaire

Utilisez cette fonction lorsqu'une télécopie prioritaire doit être envoyée avant toute autre opération programmée. L'original est mémorisé, puis envoyé immédiatement dès la fin de l'opération en cours.



- 1 Placez un document individuel sur la vitre d'exposition, ou chargez les documents face imprimée vers le haut dans le chargeur de documents.
- 2 Appuyez sur  (FAX) >  (Menu) > FAX > **ENVOI PRIORIT.** sur le panneau de commande.
- 3 Saisissez le numéro de télécopie et appuyez sur **OK**.
- 4 Entrez le nom de la tâche et appuyez sur **OK**.
- 5 Si vous placez un original sur la vitre d'exposition, sélectionnez **OUI** pour ajouter d'autres pages. Placez un autre original, puis appuyez sur **OK**.  
Lorsque vous avez terminé, sélectionnez **NON** lorsque **AUTRE PAGE?** s'affiche.  
L'appareil lance la numérisation et envoie la télécopie aux destinataires.





# Fonctions de télécopie

## Transfert d'une télécopie envoyée vers une autre destination

Vous pouvez configurer l'appareil pour transférer une télécopie reçue ou envoyée vers un autre destinataire par télécopie. Cette fonction peut être utile si vous n'êtes pas au bureau et que vous attendez une télécopie.

- 1 Placez un document individuel sur la vitre d'exposition, ou chargez les documents face imprimée vers le haut dans le chargeur de documents.
- 2 Appuyez sur  (FAX) >  (Menu) > **fax** > **RENVOI EMISS.** > **Env. vs téléc.** > **ACTIVE** sur le panneau de commande.



 Les options **Transf.** peuvent ne pas être proposées selon le modèle ou les appareils optionnels (voir « Fonctionnalités diverses » à la page 11).

- 3 Entrez le numéro de télécopie du destinataire, son e-mail ou l'adresse du serveur et appuyez sur **OK**.
- 4 Appuyez sur  (**Annuler** ou **Arrêter/Suppr.**) pour revenir au mode prêt.

Les télécopies envoyées suivantes seront transférées vers le télécopieur indiqué.

## Transfert d'une télécopie reçue

Vous pouvez configurer l'appareil pour transférer une télécopie reçue ou envoyée vers un autre destinataire par télécopie. Cette fonction peut être utile si vous n'êtes pas au bureau et que vous attendez une télécopie.

- 1 Appuyez sur  (FAX) >  (Menu) > **fax** > **Renvoi réception** ou **Recep. transf.** > **Env. vs téléc.**, **Env. vs PC** > **Transf.** sur le panneau de commande.



- Les options **Transf.** peuvent ne pas être proposées selon le modèle ou les appareils optionnels (voir « Fonctionnalités diverses » à la page 11).
- Pour paramétrer l'appareil pour qu'il imprime une télécopie lorsque le transfert est terminé, sélectionnez **Transf.&impr.**

- 2 Entrez le numéro de télécopie du destinataire, son e-mail ou l'adresse du serveur et appuyez sur **OK**.
- 3 Saisissez l'heure de début et de fin, puis appuyez sur **OK**.
- 4 Appuyez sur  (**Annuler** ou **Arrêter/Suppr.**) pour revenir au mode prêt.



Les télécopies envoyées suivantes seront transférées vers le télécopieur indiqué.

# Fonctions de télécopie

## Réception d'une télécopie sur l'ordinateur



- Cette fonction peut ne pas être proposée selon le modèle ou les appareils optionnels (voir « Fonctionnalités par modèle » à la page 8).
- Pour utiliser cette fonction, vous devez activer l'option sur le panneau de commande :





Appuyez sur  (FAX) >  (Menu) > **FAX > Recep. transf. > Env. vs PC > Transf.** sur le panneau de commande.

- 1 Utilisation de Samsung Easy Printer Manager.
- 2 Sélectionnez l'appareil approprié à partir de la **Liste des imprimantes**.
- 3 Sélectionnez le menu **Paramètres Fax vers PC**.
- 4 Utilisez **Activer la réception de télécopies du périphérique** pour modifier les paramètres du télécopieur.
  - **Type d'image** : Vous pouvez convertir les télécopies reçues en PDF ou en TIFF.
  - **Emplacement d'enregistrement**: permet de sélectionner le dossier d'enregistrement des télécopies converties.
  - **Préfixe** : permet de sélectionner le préfixe.

- **Imprimer la télécopie reçue** : une fois la télécopie reçue, permet d'imprimer les informations de la télécopie reçue.
- **M'avertir à la fin de l'opération**: affiche une fenêtre contextuelle pour informer de la réception d'une télécopie.
- **Ouvrir en utilisant l'application par défaut**: après la réception d'une télécopie, celle-ci s'ouvre dans l'application par défaut.
- **Aucun**: après avoir reçu une télécopie, l'appareil ne notifie pas l'utilisateur et n'ouvre pas l'application.

5 Appuyez sur **Enregistrer > OK**.

## Modification des modes de réception

- 1 Appuyez sur  (FAX) >  (Menu) > **CONFIG. FAX > RECEPTION > MODE RECEPTION** sur le panneau de commande.
- 2 Sélectionnez l'option de votre choix.
  - **FAX**: répond à une télécopie entrante et passe immédiatement en mode de réception de télécopies.
  - **TEL**: permet de recevoir une télécopie en appuyant sur  (Ligne) puis sur le bouton  (Départ).

# Fonctions de télécopie

- **REP/FAX:** à utiliser lorsqu'un répondeur est connecté à l'appareil. L'appareil répond aux appels entrants et votre correspondant peut laisser un message sur le répondeur. Si le télécopieur détecte une tonalité de télécopie, l'appareil passe automatiquement en mode Fax pour recevoir la télécopie.



Pour utiliser le mode **REP/FAX**, vous devez brancher un répondeur sur la prise gigogne (EXT) à l'arrière de l'appareil.

- **DRPD :** Vous pouvez recevoir un appel à l'aide de la fonction de détection du motif de sonnerie distinct (DRPD). Le service téléphonique de sonnerie distincte permet à un utilisateur de se servir d'une seule ligne téléphonique pour répondre à différents numéros de téléphone. Pour plus d'informations, reportez-vous à la section « Réception des télécopies en mode DRPD » à la page 260.





Ce paramètre n'est peut-être pas disponible en fonction du pays dans lequel vous résidez.

**3** Appuyez sur **OK**.

**4** Appuyez sur  (**Annuler** ou **Arrêter/Suppr.**) pour revenir au mode prêt.

## Réception manuelle en mode Téléphone

Vous pouvez recevoir une télécopie en appuyant sur le bouton  (**Ligne**) puis sur  (**Départ**) lorsque vous entendez la tonalité de télécopie du télécopieur distant.

## Réception en mode Répondeur/Fax

Pour utiliser ce mode, connectez un répondeur au connecteur d'extension (EXT), située au dos de votre appareil. Si l'interlocuteur laisse un message, le répondeur l'enregistre. Si votre appareil détecte une tonalité de télécopieur sur la ligne, il commence automatiquement la réception de la télécopie.



- Si vous avez réglé l'appareil sur ce mode et que votre répondeur est éteint ou qu'aucun répondeur n'est connecté à la prise EXT, l'appareil passe automatiquement en mode Fax après un nombre de sonneries prédéfini.
- Si le répondeur est doté d'un compteur de sonneries paramétrable par l'utilisateur, réglez-le de sorte qu'il réponde aux appels au bout d'une sonnerie.
- Si l'appareil est en mode Téléphone, déconnectez ou éteignez le répondeur du fax. Dans le cas contraire, le message sortant du répondeur interrompra votre conversation téléphonique.

# Fonctions de télécopie

## Réception avec un téléphone auxiliaire

Lorsque vous utilisez un téléphone auxiliaire branché sur la prise EXT, vous pouvez recevoir des télécopies de votre interlocuteur au téléphone auxiliaire, sans vous préoccuper du fax.

Lorsque vous recevez un appel sur le téléphone auxiliaire et que vous entendez une tonalité de fax, appuyez sur les touches \*9\* sur le téléphone auxiliaire. L'appareil reçoit la télécopie.

\*9\* est le code de réception distant prédéfini en usine. Les astérisques de début et de fin sont fixes, mais vous pouvez modifier le numéro du milieu par celui de votre choix.





Lorsque vous parlez au téléphone branché sur la prise EXT, les fonctions de copie et de numérisation sont désactivées.

## Réception des télécopies en mode DRPD

Ce paramètre n'est peut-être pas disponible en fonction du pays dans lequel vous résidez. Le service téléphonique de sonnerie distincte permet à un utilisateur de se servir d'une seule ligne téléphonique pour répondre à différents numéros de téléphone. Cette fonction est souvent utilisée par les services qui répondent aux appels destinés à plusieurs clients et qui ont besoin de connaître le numéro composé pour pouvoir répondre à l'appel de façon appropriée.



Ce paramètre n'est peut-être pas disponible en fonction du pays dans lequel vous résidez.

- 1 Sélectionnez  (FAX) >  (Menu) > **CONFIG. FAX** > **RECEPTION** > **MODE DRPD** > **ATT. SONNERIE** sur le panneau de commande.
- 2 Appelez votre numéro de télécopieur à partir d'un autre téléphone.
- 3 Lorsque votre appareil commence à sonner, ne répondez pas à l'appel. L'appareil a besoin de plusieurs sonneries pour apprendre la séquence.

Une fois cet apprentissage effectué, l'écran affichera le message **Config DRPD TERMINEE**. Si la configuration DRPD échoue, **Erreur SONN. DRPD** apparaît.

# Fonctions de télécopie

- 4 Appuyez sur **OK** lorsque DRPD s'affiche, et recommencez à partir de l'étape 2.



- Le mode DRPD doit être reconfiguré à chaque fois que vous modifiez le numéro de votre télécopieur ou que vous connectez l'appareil à une autre ligne téléphonique.
- Une fois le mode DRPD configuré, appelez à nouveau votre télécopieur pour vérifier que l'appareil répond avec une tonalité de fax. Composez ensuite un numéro différent attribué à la même ligne afin d'être certain que l'appel est transmis au poste téléphonique ou au répondeur branché sur la prise gigogne.

## Réception en mode de réception sécurisée



Cette fonction peut ne pas être proposée selon le modèle ou les appareils optionnels (voir « Fonctionnalités par modèle » à la page 8).

Vous pouvez empêcher les personnes non autorisées d'accéder à vos télécopies. Activez le mode de réception sécurisée : toutes les télécopies entrantes sont enregistrées dans la mémoire. Vous pouvez imprimer les télécopies entrantes en saisissant le mot de passe.





Pour utiliser le mode de réception sécurisée, activez le menu dans



(FAX) >  (Menu) > **FAX > RECEP PROTEGEE** sur le panneau de commande.

## Impression des télécopies reçues

- 1 Sélectionnez  (FAX) >  (Menu) > **fax > RECEP PROTEGEE > IMPRIMER** sur le panneau de commande.
- 2 Saisissez le mot de passe à quatre chiffres et appuyez sur **OK**.
- 3 L'appareil imprime l'ensemble des télécopies enregistrées dans la mémoire.

## Réception de télécopies en mémoire

Étant donné que votre appareil est un dispositif multifonctions, il peut recevoir des télécopies même en cours de copie ou d'impression. Si vous recevez une télécopie alors que vous êtes en train d'effectuer une copie ou une impression, votre appareil enregistre les télécopies entrantes dans sa mémoire. Puis, dès que vous avez fini de copier ou d'imprimer, l'appareil se met automatiquement à imprimer la télécopie.



# Fonctions de télécopie



Si une télécopie est reçue et imprimée, les autres tâches de copie et d'impression ne peuvent pas être effectuées en même temps.

## Impression automatique d'un rapport de télécopie

Vous pouvez paramétrer l'appareil pour qu'il imprime un rapport avec des informations détaillées concernant les 50 opérations de communication précédentes, notamment l'heure et la date.

- 1 Appuyez sur  (FAX) >  (Menu) > **CONFIG. FAX** > **JOURNAL AUTO** > **ACTIVE** sur le panneau de commande.
- 2 Appuyez sur  (**Annuler** ou **Arrêter/Suppr.**) pour revenir au mode prêt.



# 5. Outils de gestion utiles

Ce chapitre présente les outils de gestion fournis pour vous aider à tirer pleinement part de votre appareil.

- **Easy Capture Manager** 264
- **Samsung Easy Color Manager** 265
- **Samsung AnyWeb Print** 266
- **Easy Eco Driver** 267
- **Utilisation de l'alerte SyncThru™ Web Service** 268
- **Utilisation de Samsung Easy Printer Manager** 271
- **Utilisation de Samsung Easy Document Creator** 275
- **Utilisation de Etat de l'imprimante Samsung** 281
- **Utilisation du programme Unified Driver Configurator de Linux** 283

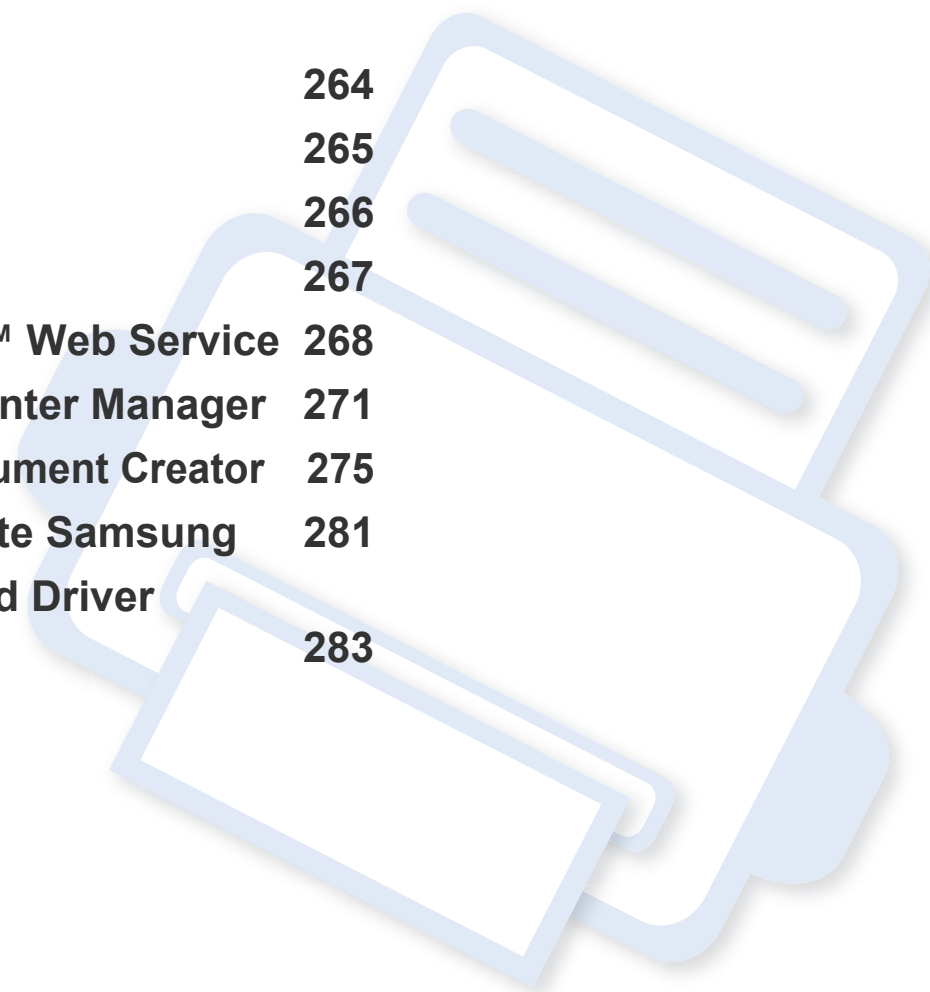

# Easy Capture Manager



- Cet élément peut ne pas être proposé selon le modèle ou les appareils optionnels (voir « Logiciel » à la page 9).
- Uniquement disponible pour les utilisateurs du système d'exploitation Windows (voir « Logiciel » à la page 9).

Faites une capture d'écran et lancez Easy Capture Manager en appuyant simplement sur la touche Imp écr. Vous pouvez maintenant imprimer facilement votre capture d'écran telle quelle ou modifiée.



# Samsung Easy Color Manager

Samsung Easy Color Manager permet aux utilisateurs d'effectuer des réglages précis des 6 tons de couleurs et des autres propriétés, comme la luminosité, le contraste et la saturation. Les modifications des tons des couleurs peuvent être enregistrées en tant que profil et peuvent être utilisées dans le pilote ou à partir de l'appareil.



- Cet élément peut ne pas être proposé selon le modèle ou les appareils optionnels (voir « Logiciel » à la page 9).
- Uniquement disponible pour les utilisateurs des systèmes d'exploitation Windows et Macintosh (voir « Logiciel » à la page 9).

Aide les utilisateurs d'imprimante laser couleur Samsung à régler les couleurs selon leurs préférences.

Téléchargez le logiciel sur le site Internet de Samsung, puis décompressez-le et installez-le : (<http://www.samsung.com> > rechercher votre produit > assistance ou téléchargements).

# Samsung AnyWeb Print



- Cet élément peut ne pas être proposé selon le modèle ou les appareils optionnels (voir « Logiciel » à la page 9).
- Uniquement disponible pour les utilisateurs des systèmes d'exploitation Windows et Macintosh (voir « Logiciel » à la page 9).

Cet utilitaire vous aide à effectuer une capture d'écran, à prévisualiser, à supprimer et à imprimer des pages de Windows Internet Explorer plus facilement que lorsque vous utilisez un programme habituel.

Téléchargez le logiciel sur le site Internet de Samsung, puis décompressez-le et installez-le : (<http://www.samsung.com> > rechercher votre produit > assistance ou téléchargements).

# Easy Eco Driver



- Cette fonction peut ne pas être proposée selon le modèle ou les appareils optionnels (voir « Logiciel » à la page 9).
- Uniquement disponible pour les utilisateurs du système d'exploitation Windows (voir « Logiciel » à la page 9).

Easy Eco Driver vous permet d'utiliser des fonctions d'économie de papier et de toner avant d'effectuer une impression. Pour utiliser cette application, la case Lancer **Lancer Easy Eco Driver avant la tâche d'impression** avant la tâche d'impression doit être cochée dans les propriétés de l'imprimante.

Easy Eco Driver vous permet également d'effectuer des modifications simples, comme la suppression d'images et de textes, la modification attributs des polices, etc. Vous pouvez sauvegarder les paramètres fréquemment utilisés dans les préférences.

## Utilisation :

- 1 Ouvrez le document à imprimer.
- 2 Imprimez le document.  
Une fenêtre de prévisualisation apparaît.
- 3 Sélectionnez les options que vous souhaitez appliquer au document.  
Vous pouvez voir l'aperçu des fonctions appliquées.
- 4 Cliquez sur **Imprimer**.

# Utilisation de l'alerte SyncThru™ Web Service



- Internet Explorer 6.0 ou version supérieure est l'exigence minimale pour SyncThru™ Web Service.
- Les illustrations de ce mode d'emploi concernant SyncThru™ Web Service peuvent être différentes de votre appareil en fonction de ses options ou du modèle.
- Modèle réseau uniquement (voir « Fonctionnalités diverses » à la page 11).

## Accès à SyncThru™ Web Service

- 1** Lancez un navigateur Web, comme Internet Explorer, depuis Windows.  
  
Saisissez l'adresse IP de votre appareil (<http://xxx.xxx.xxx.xxx>) dans le champ d'adresses et appuyez sur la touche Entrée ou cliquez sur **Atteindre**.
- 2** Le site Web intégré de votre appareil s'ouvre.

## Connexion à SyncThru™ Web Service

Avant de configurer des options dans SyncThru™ Web Service, vous devez vous connecter comme administrateur. Vous pouvez quand même utiliser SyncThru™ Web Service sans vous connecter, mais vous n'aurez pas accès à l'onglet **Paramètres** et à l'onglet **Sécurité**.

- 1** Cliquez sur **Ouverture de session** en haut à droite du site Web SyncThru™ Web Service.
- 2** S'il s'agit de votre première connexion à **Service Web SyncThru™**, vous devez vous connecter en tant qu'administrateur. Saisissez l'**ID** et le **mot de passe** par défaut suivants. Pour des raisons de sécurité, nous vous recommandons de modifier le mot de passe par défaut.
  - **ID: admin**
  - **Mot de passe: sec00000**

# Utilisation de l'alerte SyncThru™ Web Service

## Présentation de SyncThru™ Web Service

 Informations Paramètres Sécurité Maintenance

 Certains onglets peuvent ne pas apparaître en fonction du modèle utilisé.

## Onglet Informations

Cet onglet vous donne des informations générales concernant votre appareil. Vous pouvez vérifier certains paramètres, telles que la quantité restante de toner. Vous pouvez également imprimer des rapports comme un rapport d'erreur.

- **Alertes actives:** Permet d'afficher les alertes s'étant déclenchées dans l'appareil et leur gravité.
- **Consommables:** Permet d'afficher le nombre de pages imprimées et la quantité de toner restant dans la cartouche.
- **Compteurs d'utilisation:** Permet d'afficher le nombre d'utilisations, par type d'impression : recto et recto/verso.
- **Paramètres actuels:** Permet d'afficher les informations sur l'appareil et le réseau.
- **Imprimer informations:** Permet d'imprimer des rapports, tels que des rapports concernant le système, les e-mails et les polices.

## Onglet Paramètres

Cet onglet vous permet de définir les configurations prévues dans votre appareil et votre réseau. Vous devez vous connecter comme administrateur pour afficher cet onglet.

- Onglet **Config. appareil:** Permet de définir les options proposées par votre appareil.
- Onglet **Config. réseau:** Permet d'afficher les options pour l'environnement réseau. Permet de définir les options telles que les protocoles TCP/IP et réseau.

## Onglet Sécurité

Cet onglet vous permet de définir des informations de sécurité du système et du réseau. Vous devez vous connecter comme administrateur pour afficher cet onglet.

- **Sécurité du système:** Permet de définir les informations d'administrateur système, ainsi qu'activer ou désactiver des fonctionnalités de l'appareil.
- **Sécurité réseau:** permet de configurer le filtrage IPv4/IPv6 et les serveurs d'authentification.

# Utilisation de l'alerte SyncThru™ Web Service

## Onglet Maintenance

Cet onglet vous permet de garder votre appareil à jour en mettant à niveau les microprogrammes et en paramétrant les informations de contact pour l'envoi de courriers électroniques. Vous pouvez également vous connecter au site Web Samsung ou télécharger des pilotes en sélectionnant le menu

### Lien.

- **Mise à niveau du microprogramme:** Permet de mettre à niveau le microprogramme de votre appareil.
- **Coordonnées:** Permet d'afficher le paramétrage des informations de contact.
- **Lien:** Permet d'afficher des liens vers des sites utiles, sur lesquels vous pouvez télécharger ou vérifier des informations.

## Définition des informations pour l'administrateur système

Ce paramètre est nécessaire pour utiliser l'option de notification par courrier électronique.



Selon les options ou le modèle de votre appareil, il est possible que certains menus ne s'affichent pas à l'écran. Dans ce cas, votre appareil ne les prend pas en charge.

- 1 Lancez un navigateur Web, comme Internet Explorer, depuis Windows.  
Entrez l'adresse IP de l'appareil (<http://xxx.xxx.xxx.xxx>) dans la zone d'adresse et appuyez sur la touche Entrée ou cliquez sur **Atteindre**.
- 2 Le site Web intégré de votre appareil s'ouvre.
- 3 Dans l'onglet **Sécurité**, sélectionnez **Sécurité du système > Administrateur système**.
- 4 Saisissez le nom de l'administrateur, son numéro de téléphone, son emplacement et son adresse électronique.
- 5 Cliquez sur **Appliquer**.

# Utilisation de Samsung Easy Printer Manager



- Cet élément peut ne pas être proposé selon le modèle ou les appareils optionnels (voir « Logiciel » à la page 9).
- Uniquement disponible pour les utilisateurs des systèmes d'exploitation Windows et Macintosh (voir « Logiciel » à la page 9).
- Pour Windows, Internet Explorer 6.0 ou version supérieure est l'exigence minimale pour Samsung Easy Printer Manager.

Samsung Easy Printer Manager est une application permettant de regrouper les paramètres de l'appareil Samsung dans un seul emplacement. L'application Samsung Easy Printer Manager combine les paramètres du périphérique, ainsi que les environnements d'impression, les paramètres/actions et les lancements. Toutes ces fonctions proposent une passerelle vous permettant d'utiliser facilement votre appareil Samsung. Le Samsung Easy Printer Manager propose à l'utilisateur un choix de deux interfaces utilisateur différentes: l'interface utilisateur basique et l'interface utilisateur avancée. Passer d'une interface à l'autre est facile : il suffit de cliquer sur un bouton.

## Présentation de Samsung Easy Printer Manager

Pour ouvrir le programme :

### Pour Windows

Sélectionnez **Démarrer > Programmes** ou **Tous les programmes > Samsung Printers > Samsung Easy Printer Manager > Samsung Easy Printer Manager**.

### Pour Macintosh

Ouvrez le dossier **Applications > dossier Samsung > Samsung Easy Printer Manager**.



L'interface Samsung Easy Printer Manager est composée de différentes sections de base, comme décrites dans le tableau suivant:

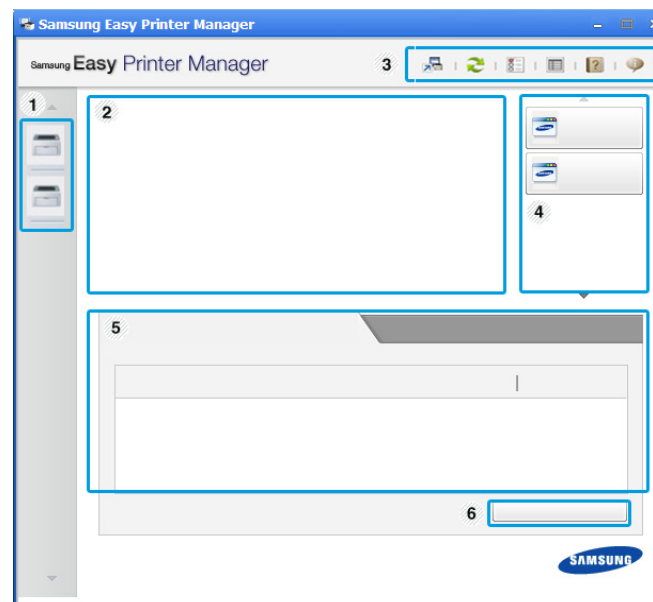

La capture d'écran peut être différente selon le système d'exploitation que vous utilisez.



# Utilisation de Samsung Easy Printer Manager

1	Liste des imprimantes	La liste des imprimantes affiche les imprimantes installées sur votre ordinateur et les imprimantes réseau ajoutées suite à la découverte du réseau (Windows uniquement).
2	Informations sur l'imprimante	<p>Cette zone vous donne des informations générales concernant votre appareil. Vous pouvez consulter les informations, comme le nom du modèle de l'appareil, son adresse IP (ou son nom de port) et son état.</p> <p> Vous pouvez afficher le <b>Mode d'emploi</b> en ligne.</p> <p><b>Bouton Résolution des problèmes:</b> Ce bouton ouvre le <b>Guide de dépannage</b> en cas d'erreur. Vous pouvez ouvrir directement la section nécessaire du mode d'emploi.</p>
3	Informations sur l'application	<p>Comprend des liens pour passer aux paramètres avancés, aux préférences, à l'aide et à la section À propos de.</p> <p> Le bouton  est utilisé pour passer à <b>l'interface utilisateur avancée</b> (voir « Présentation de l'interface utilisateur des paramètres avancés » à la page 273).</p>

4	Liens rapides	<p>Permet d'afficher les <b>Liens rapides</b> vers les fonctions spécifiques de l'appareil. Cette section inclut également des liens vers les applications des paramètres avancés.</p> <p> Si vous connectez votre appareil à un réseau, la fenêtre SyncThru™ Web Service est activée.</p>
5	Zone Contenu	Permet d'afficher des informations sur l'appareil sélectionné, le niveau de toner et de papier restant. Ces informations varieront en fonction de l'appareil sélectionné. Cette caractéristique n'est pas présente sur toutes les imprimantes.
6	Commander fourn.	Cliquez sur le bouton <b>Ordre</b> de la fenêtre de commande de consommables. Vous pouvez commander en ligne des cartouches de toner de remplacement.



Sélectionnez le menu **Aide** ou cliquez sur le bouton  dans la fenêtre et cliquez sur l'option que vous voulez connaître.



# Utilisation de Samsung Easy Printer Manager

## Présentation de l'interface utilisateur des paramètres avancés

L'interface utilisateur avancée est destinée à être utilisée par la personne responsable de la gestion du réseau et des appareils.



Selon les options ou le modèle de votre appareil, il est possible que certains menus ne s'affichent pas à l'écran. Dans ce cas, votre appareil ne les prend pas en charge.

## Paramètres du périphérique

Vous pouvez configurer différents paramètres de l'appareil, comme la configuration de l'appareil, le papier, l'aspect, l'émulation, le réseau et les informations d'impression.

## Paramètres Numériser vers PC

Ce menu inclut des paramètres de création et de suppression de profils de numérisation vers le PC.

- **Activation du scanner:** détermine si la numérisation est activée ou non sur l'appareil.
- Onglet **Standard:** Contient les paramètres concernant les réglages généraux de numérisation et des périphériques.
- Onglet **Image:** contient les paramètres concernant la modification des images.

## Paramètres Fax vers PC

Ce menu inclut les paramètres concernant les fonctions basiques de télécopie du périphérique sélectionné.

- **Désactiver:** Si **Désactiver** est réglé sur **Activé**, les fax entrants ne seront pas reçus sur ce périphérique.
- **Activer la réception de télécopies du périphérique:** Permet d'activer la fonction de télécopie du périphérique et de régler différentes options supplémentaires.

# Utilisation de Samsung Easy Printer Manager

## Paramètres des alertes (Windows uniquement)

---

Ce menu inclut les paramètres concernant les alertes relatives aux erreurs.

- **Alertes de l'imprimante:** Permet de configurer les paramètres concernant le moment où des alertes seront reçues.
- **Alerte e-mails:** Permet de configurer les options concernant la réception d'alertes par e-mail.
- **Historique des alertes:** Cette option propose un historique des alertes concernant le périphérique et le toner.

## gestion de tâches

---

Cette option permet de rechercher des informations sur les quotas de l'utilisateur de gestion des tâches spécifié. Ces informations sur les quotas peuvent être créées et appliquées aux périphériques par logiciel de gestion des tâches, comme les logiciels d'administration SyncThru™ or CounThru™.

# Utilisation de Samsung Easy Document Creator

Samsung Easy Document Creator est une application permettant aux utilisateurs de numériser, de compiler et de sauvegarder des documents dans plusieurs formats, y compris le format .epub. Ces documents peuvent être partagés sur des sites de réseaux sociaux ou par télécopie. Que vous soyez un étudiant devant organiser des recherches à la bibliothèque ou une femme au foyer partageant des photos numérisées de la dernière fête d'anniversaire, Easy Document Creator vous fournira les outils nécessaires.



- Uniquement disponible pour les utilisateurs du système d'exploitation Windows.
- Windows XP ou supérieur et Internet Explorer 6.0 ou supérieur est la configuration minimum requise pour Samsung Easy Document Creator.
- Samsung Easy Document Creator est installé automatiquement lors de l'installation du logiciel de l'appareil.

## Présentation de Samsung Easy Document Creator

Pour ouvrir le programme :



Sélectionnez **Démarrer > Programmes** ou **Tous les programmes > Samsung Printers > Samsung Easy Document Creator > Samsung Easy Document Creator**.

L'interface Samsung Easy Document Creator est composée de différentes sections de base, comme décrites dans le tableau suivant :

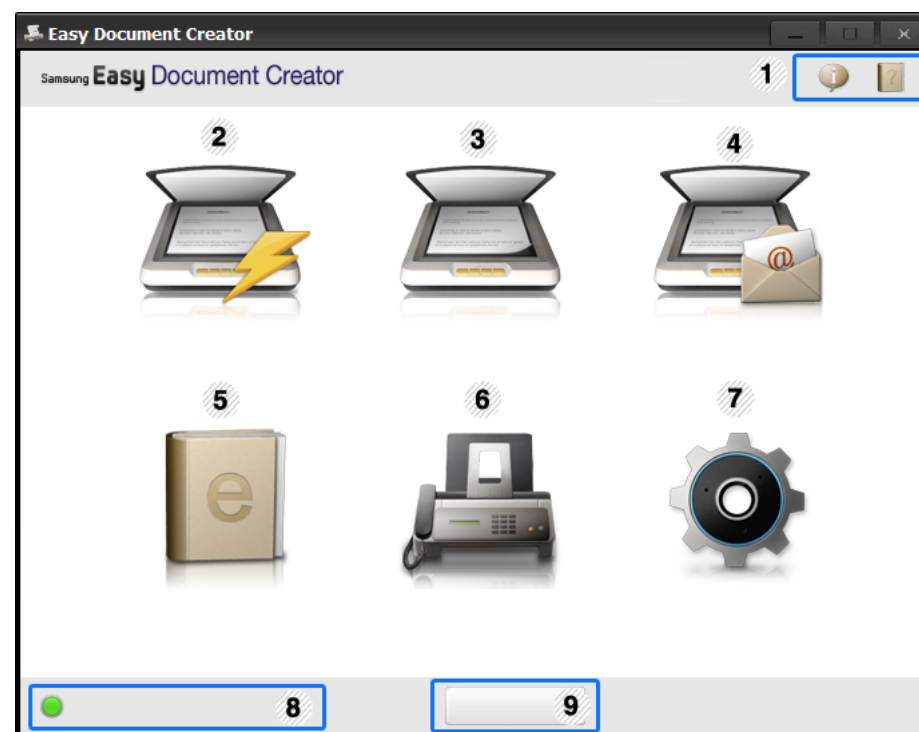

La capture d'écran peut être différente selon le système d'exploitation que vous utilisez.



1	 <b>(Informations)</b>	Cliquez sur le bouton d'information pour afficher les informations concernant la version du programme.
	 <b>(Aide)</b>	Cliquez sur le bouton d'aide pour obtenir des informations sur une option que vous souhaitez utiliser.



# Utilisation de Samsung Easy Document Creator

2	<b>Numérisation rapide</b>	Effectue automatiquement une numérisation en utilisant les paramètres sous Configuration. Vous pouvez prédéfinir des options comme le type d'image, la taille du document, la résolution, ou le type de fichier (voir « Numérisation rapide » à la page 278).
---	----------------------------	---

3	<b>Numérisation</b>	<p>Propose des options avancées de numérisation des documents sur une base individuelle (voir « Numérisation » à la page 278).</p> <div data-bbox="1541 373 2192 651" style="border: 1px solid #ccc; padding: 10px;"><p>La conversion de textes ne sera disponible qu'après l'installation du logiciel de reconnaissance optique de caractères (ROC) fourni dans un fichier d'installation séparé.</p></div> <ul style="list-style-type: none"><li>• <b>Numérisation d'image:</b> utilisé pour numériser une ou plusieurs images.</li><li>• <b>Numérisation de document:</b> utilisé pour numériser des documents avec du texte ou du texte et des images.</li><li>• <b>Conversion de texte:</b> utilisé pour numériser des documents qui doivent être enregistrés dans un format de texte modifiable.</li><li>• <b>Numérisation de livre:</b> utilisé pour numériser des livres à l'aide du scanner à plat.</li><li>• <b>Favoris:</b> favoris créés par les utilisateurs pour les paramètres de numérisation fréquemment utilisés.</li></ul>
---	---------------------	--

# Utilisation de Samsung Easy Document Creator

4	<b>Téléchargement SNS</b>	<p>Offre un moyen facile et rapide de télécharger des fichiers vers divers sites de réseaux sociaux (SNS). Numérisez directement une image ou sélectionnez une image existante à télécharger vers Facebook, Flickr, Picasa, Google Docs, ou Twitter (voir « Numérisation vers un site de réseau social » à la page 279).</p>
		<p> Le téléchargement SNS ne sera disponible qu'après l'installation de Microsoft®.NET Framework 3.5 Service Pack 1 (<a href="http://www.microsoft.com/download/en/details.aspx?id=22">http://www.microsoft.com/download/en/details.aspx?id=22</a>) ; Windows XP ou supérieur et Internet Explorer 7.0 ou supérieur sont requis.</p>
5	<b>Conversion de livre numérique</b>	<p>Permet de numériser plusieurs documents dans un livre numérique ou de convertir des fichiers existants au format de livre électronique (fichier .epub) (voir « Conversion en un livre numérique » à la page 280).</p>

6	<b>Envoyer un fax</b>	<p>Permet d'envoyer directement une télécopie à partir d'Easy Document Creator si le pilote Samsung Network PC Fax est installé (voir « Envoi d'une télécopie depuis l'ordinateur » à la page 254).</p>
		<p> Si le pilote Samsung Network PC Fax n'est pas installé, ceci sera grisé.</p>
7	<b>Configuration</b>	<p>Offre les options <b>Commun</b> et Numérisation rapide.</p>
8	<b>Nom du périphérique</b>	<p>Affiche le périphérique de numérisation/télécopie prêt à l'utilisation.</p>
9	<b>Rechercher</b>	<p>Si vous ne voyez aucun périphérique prêt à l'utilisation, cliquez sur ce bouton pour rechercher un périphérique.</p>
		<p> Cliquez sur <b>Rechercher maintenant</b> pour rechercher automatiquement tous les périphériques auxquels vous avez accès.</p>



Cliquez sur le bouton Aide (?) en haut à droite de la fenêtre, puis sur l'option pour laquelle vous souhaitez obtenir des informations.

# Utilisation de Samsung Easy Document Creator

## Utilisation des fonctions

### Numérisation

- 1 Placez un document individuel sur la vitre d'exposition, ou chargez les documents face imprimée vers le haut dans le chargeur de documents (voir « Chargement des originaux » à la page 52).
- 2 Cliquez sur **Numérisation** dans l'écran d'accueil.
- 3 Sélectionnez le type de numérisation, ou un favori, puis cliquez sur **Démarrer**.
- 4 Effectuez des ajustements de l'image (**Paramètres de numérisation** et **Options suppl.**).
- 5 Cliquez sur **Numérisation** pour numériser une image finale ou sur **Prénum** pour obtenir une autre prévisualisation.
- 6 Sélectionnez **Emplacement d'enreg.**, **Envoyer vers E-mail**, ou **Envoyer vers SNS**.
- 7 Cliquez sur **Enregistrer** (pour enregistrer une numérisation), **Envoyer** (pour envoyer une numérisation), ou sur **Partager** (pour la télécharger).



S'il y a de la place sur la vitre du scanner, plus d'un élément à la fois peut être numérisé. Utilisez l'outil  pour sélectionner plusieurs zones.

### Numérisation rapide

#### Configuration de la numérisation rapide

Pour configurer les options de numérisation rapide :

- 1 Cliquez sur **Configuration** dans l'écran d'accueil.
- 2 Cliquez sur **Par défaut** pour utiliser les paramètres par défaut, ou sélectionnez vos propres options.
- 3 Cliquez sur **Appliquer** pour enregistrer les modifications.

#### Utilisation de la numérisation rapide

- 1 Placez un document individuel sur la vitre d'exposition, ou chargez les documents face imprimée vers le haut dans le chargeur de documents (voir « Chargement des originaux » à la page 52).
- 2 Cliquez sur **Numérisation rapide** dans l'écran d'accueil.

# Utilisation de Samsung Easy Document Creator

**3** Sélectionnez un emplacement d'enregistrement des images numérisées.

**4** Cliquez sur **Enregistrer** pour enregistrer l'image.

 Cliquez sur **Autres numéris** pour numériser une autre image avec les mêmes paramètres.

## Numérisation vers un site de réseau social

### Numérisation directe

**1** Placez un document individuel sur la vitre d'exposition, ou chargez les documents face imprimée vers le haut dans le chargeur de documents (voir « Chargement des originaux » à la page 52).

**2** Cliquez sur **SNS Télécharger** dans l'écran d'accueil.

**3** Cliquez sur **Numériser vers SNS > Démarrer**.

**4** Cliquez sur **Numérisation**.

### Téléchargement d'un fichier existant

**1** Cliquez sur **SNS Télécharger** dans l'écran d'accueil.

**2** Cliquez sur **Fichier existant vers SNS > Démarrer**.

**3** Sélectionnez le site, puis cliquez sur **Ajout image** pour rechercher l'image à télécharger.

**4** Sélectionnez un site de réseau social vers lequel envoyer l'image, puis cliquez sur **Suivant**.

**5** Suivez les instructions de chaque site de réseau social.

 Si vous rencontrez des problèmes d'accès ou de téléchargement vers un site SNS du fait d'un problème d'environnement réseau, vérifiez les limites de sécurité de votre réseau auprès de l'administrateur du réseau. Pour garantir le fonctionnement correct du téléchargement SNS dans Samsung Easy Document Creator, un environnement réseau non restreint est nécessaire pour la communication HTTPS.

# Utilisation de Samsung Easy Document Creator

## Conversion en un livre numérique

---

### Numérisation directe

- 1 Placez un document individuel sur la vitre d'exposition, ou chargez les documents face imprimée vers le haut dans le chargeur de documents (voir « Chargement des originaux » à la page 52).
- 2 Cliquez sur **Conversion de livre numérique** dans l'écran d'accueil.
- 3 Cliquez sur **Numérisation vers livre numérique > Démarrer**.
- 4 Entrez un nom et un auteur à utiliser comme balise meta pour le fichier **.epub**, un nom de fichier et sélectionnez une emplacement d'enregistrement.
- 5 Cliquez sur **enregistrer**.

### Conversion de fichiers existants

- 1 Cliquez sur **Conversion de livre numérique** dans l'écran d'accueil.
- 2 Cliquez sur **Fichier existant vers livre numérique > Démarrer**.
- 3 Cliquez sur **Ajout image** pour rechercher le fichier à convertir.

- 4 Entrez un nom et un auteur à utiliser comme balise meta pour le fichier **.epub**, un nom de fichier et sélectionnez une emplacement d'enregistrement.
- 5 Cliquez sur **enregistrer**.

## Envoi d'une télécopie

---

- 1 Cliquez sur **Envoyer fax** dans l'écran d'accueil.
- 2 Cliquez sur **Ajouter un fichier** et recherchez le fichier à télécopier.
- 3 Cliquez sur **Envoyer fax**.
- 4 Entrez les informations de télécopie (numéro du destinataire, informations de la page de garde, etc.).
- 5 Cliquez sur **Envoyer**.

## Plug-ins

Easy Document Creator créera également de nouveaux plug-ins pour Microsoft PowerPoint, Word et Excel. Ces nouveaux plug-ins figureront dans un nouveau menu d'Easy Document Creator dans les barres de menu des applications : **Numériser vers Office**, **Envoyer fax** et **Livre numérique**.



# Utilisation de Etat de l'imprimante Samsung

Etat de l'imprimante Samsung est un programme qui surveille l'état de l'appareil et vous en informe.



- La fenêtre Etat de l'imprimante Samsung et son contenu présentés dans ce guide de l'utilisateur du logiciel peuvent être différents selon l'appareil et le système d'exploitation que vous utilisez.
- Vérifiez le(s) système(s) d'exploitation compatible(s) avec votre appareil (voir « Caractéristiques techniques » à la page 121).
- Uniquement disponible pour les utilisateurs du système d'exploitation Windows (voir « Logiciel » à la page 9).

## Présentation de Etat de l'imprimante Samsung

Si une erreur survient au cours de l'impression, vous pouvez la contrôler dans Etat de l'imprimante Samsung. Etat de l'imprimante Samsung est installé automatiquement lors de l'installation du logiciel de l'appareil.

Vous pouvez également lancer manuellement Etat de l'imprimante Samsung. Accédez à **Options d'impression**, cliquez sur l'onglet **De base** > bouton **État de l'imprimante**.

Ces icônes apparaissent sur la barre des tâches de Windows:

Icône	Signification	Description
	Normal	L'appareil est en mode prêt et aucune erreur ni aucun avertissement ne sont constatés.
	Avertissement	L'état de l'appareil indique qu'une erreur pourrait survenir. Par exemple, il peut s'agir d'un état de niveau de toner bas qui va logiquement précéder l'état de niveau de toner vide.
	Erreur	Le périphérique présente au moins une erreur.



1	<b>Niveau de toner</b>	Permet de connaître le niveau de chaque cartouche de toner. L'appareil et le nombre de cartouches de toner indiqués dans la fenêtre ci-dessus peuvent différer selon l'appareil que vous utilisez. Cette caractéristique n'est pas présente sur toutes les imprimantes.
---	------------------------	---

# Utilisation de Etat de l'imprimante Samsung

2	<b>Option</b>	Vous pouvez définir les paramètres relatifs aux alertes concernant les tâches d'impression.
3	<b>Commander fourn.</b>	Vous pouvez commander en ligne des cartouches de toner de remplacement.
4	<b>Mode d'emploi</b>	<p>Vous pouvez afficher le Mode d'emploi en ligne.</p> <div data-bbox="421 502 1084 742"> Ce bouton ouvre le <b>Guide de dépannage</b> en cas d'erreur. Vous pouvez ouvrir directement la section dépannage du mode d'emploi.</div>
5	<b>Fermer</b>	Fermez la fenêtre.

# Utilisation du programme Unified Driver Configurator de Linux

Unified Driver Configurator est un outil principalement conçu pour configurer les périphériques de l'appareil. Vous devez installer Unified Linux Driver pour pouvoir utiliser Unified Driver Configurator (voir « Installation sous Linux » à la page 154).

Après installation du pilote sur votre système Linux, l'icône Unified Driver Configurator est automatiquement créée sur le bureau.

## Ouverture de Unified Driver Configurator

- 1 Double-cliquez sur l'icône **Unified Driver Configurator** du bureau. Vous pouvez également cliquer sur l'icône **Startup** et sélectionner **Samsung Unified Driver > Unified Driver Configurator**.

- 2 Cliquez sur chaque bouton situé à gauche pour ouvrir la fenêtre de configuration correspondante.

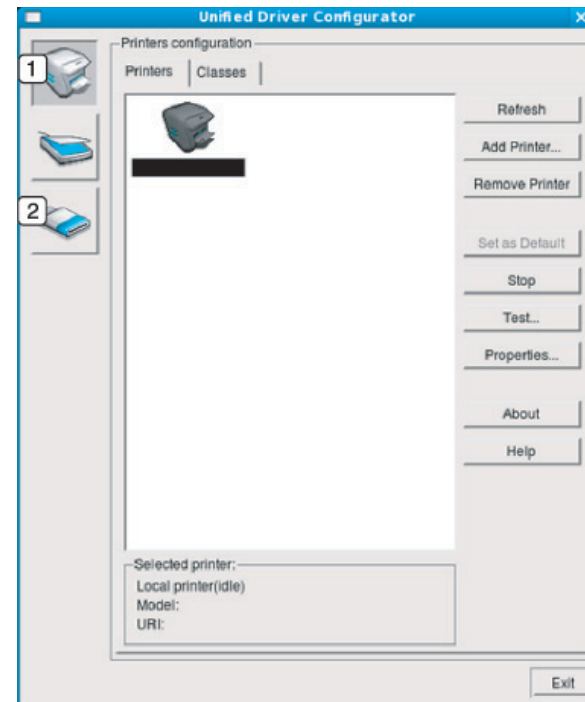

- 1 Printer Configuration
- 2 Port Configuration



Pour utiliser l'aide à l'écran, cliquez sur le bouton **Help** ou **?** de la fenêtre.

- 3 Une fois les configurations modifiées, cliquez sur **Exit** pour fermer **Unified Driver Configurator**.

# Utilisation du programme Unified Driver Configurator de Linux

## Printers configuration

**Printers configuration** possède les deux onglets: **Printers** et **Classes**.

## Onglet Printers

Affichez la configuration de l'imprimante du système actuel en cliquant sur l'icône représentant l'imprimante, à gauche de la fenêtre **Unified Driver Configurator**.

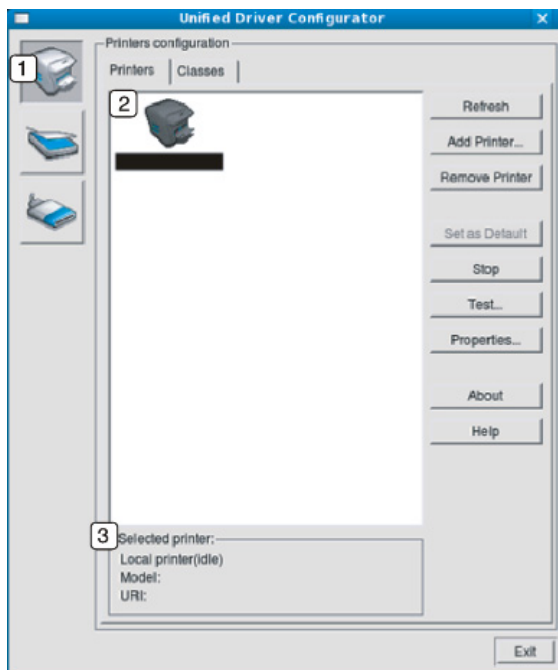

- 1 Passe en mode **Printers configuration**.
- 2 Affiche tous les appareils installés.
- 3 Affiche l'état, le nom du modèle et l'URI de votre appareil.

Les boutons de commande d'imprimante sont comme suit:

- **Refresh:** Actualise la liste des appareils disponibles.
- **Add Printer:** Permet d'ajouter un nouvel appareil.
- **Remove Printer:** Supprime l'appareil sélectionné.
- **Set as Default:** Définit l'appareil sélectionné comme appareil par défaut.
- **Stop/Start:** Arrête/démarre l'appareil.
- **Test:** Permet d'imprimer une page de test afin de s'assurer du bon fonctionnement de l'appareil.
- **Properties:** Permet d'afficher et de modifier les propriétés de l'imprimante.

# Utilisation du programme Unified Driver Configurator de Linux

## Onglet Classes

L'onglet Classes affiche la liste des catégories d'appareils disponibles.

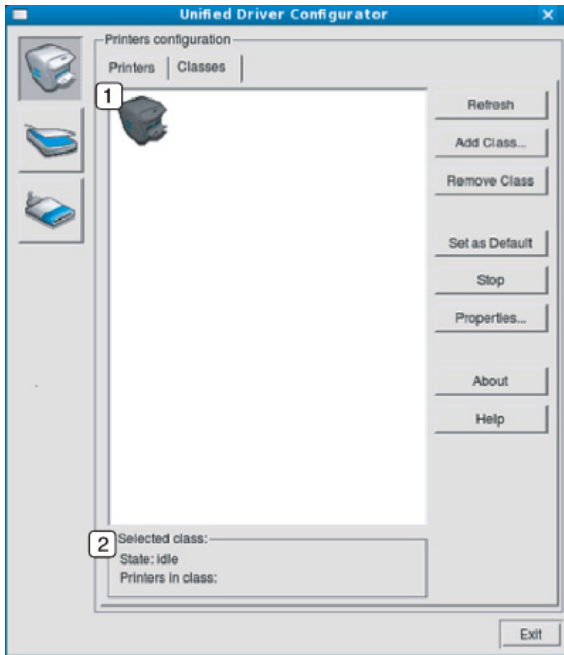

- |   |   |
|---|---|
| 1 | Affiche toutes les options classes d'appareil.                                |
| 2 | Affiche l'état de la catégorie et le nombre d'appareils dans cette catégorie. |

- **Refresh:** actualise la liste des catégories.
- **Add Class:** permet d'ajouter une nouvelle catégorie d'appareil.
- **Remove Class:** supprime la classe d'appareil sélectionnée.

## Ports configuration

Cette fenêtre permet d'afficher la liste des ports disponibles, de vérifier l'état de chaque port et de libérer un port qui reste occupé lorsque le processus propriétaire a été interrompu pour une raison quelconque.

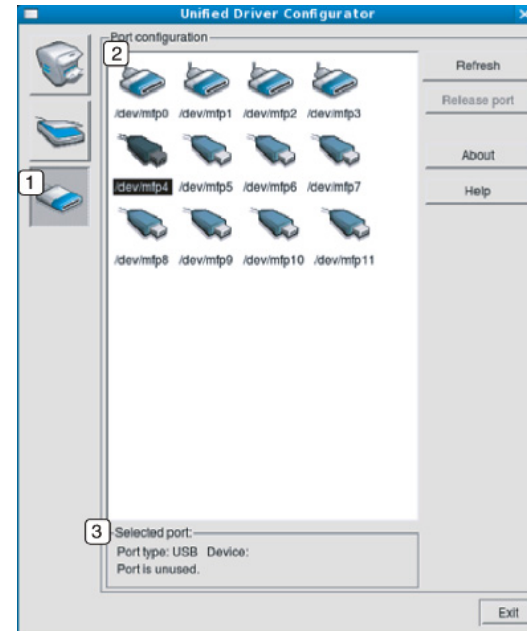

- |   |  |
|---|--|
| 1 | Passe en mode <b>Ports configuration</b> .                           |
| 2 | Affiche tous les ports disponibles.                                  |
| 3 | Affiche le type de port, le périphérique connecté au port et l'état. |

- **Refresh:** Actualise la liste des ports disponibles.
- **Release port:** Libère le port sélectionné.



## 6. Dépannage

Ce chapitre fournit des informations utiles en cas de dysfonctionnement.

- **Problèmes d'alimentation papier** 287
- **Problèmes d'alimentation et de connexion des câbles** 288
- **Problèmes d'impression** 289
- **Problèmes de qualité d'impression** 294
- **Problèmes de copie** 302
- **Problèmes de numérisation** 304
- **Problèmes de fax** 306
- **Problèmes concernant le système d'exploitation** 308



Pour les erreurs qui se produisent pendant l'installation et la configuration du logiciel sans fil, consultez la section Dépannage du chapitre sur la configuration sans fil (voir « Dépannage » à la page 192).

# Problèmes d'alimentation papier

Problème	Solutions proposées
<b>Bourrages papier en cours d'impression.</b>	Supprimez le bourrage papier.
<b>Plusieurs feuilles sont collées les unes aux autres.</b>	<ul style="list-style-type: none"><li>• Vérifiez la capacité papier maximale du bac.</li><li>• Vérifiez que vous utilisez un type de papier adéquat.</li><li>• Retirez le papier du bac d'alimentation, courbez-le ou déramez-le.</li><li>• Dans un environnement humide, les feuilles risquent de se coller les unes aux autres.</li></ul>
<b>Impossible d'insérer plusieurs feuilles de papier.</b>	Il se peut que différents types de papier soient empilés dans le bac d'alimentation. Chargez des feuilles de type, de format et de grammage identiques.
<b>Le papier n'est pas entraîné dans l'appareil.</b>	<ul style="list-style-type: none"><li>• Retirez tout élément qui fait obstruction à l'intérieur de l'appareil.</li><li>• Le papier n'a pas été chargé correctement. Retirez le papier du bac d'alimentation et rechargez-le correctement.</li><li>• Il y a trop de papier dans le bac d'alimentation. Enlevez le surplus de papier.</li><li>• Le papier est trop épais. Utilisez uniquement du papier conforme aux caractéristiques de l'appareil.</li></ul>
<b>Le papier ne cesse de se bloquer.</b>	<ul style="list-style-type: none"><li>• Il y a trop de papier dans le bac d'alimentation. Enlevez le surplus de papier. Si vous imprimez sur des supports spéciaux, utilisez le chargement manuel du bac.</li><li>• Le type de papier utilisé n'est pas correct. Utilisez uniquement du papier conforme aux caractéristiques de l'appareil.</li><li>• Des particules se sont accumulées dans l'appareil. Ouvrez le capot supérieur de l'imprimante et les débris éventuels.</li></ul>

# Problèmes d'alimentation et de connexion des câbles

Problème	Solutions proposées
<b>L'appareil n'est pas alimenté ou le câble de connexion qui relie l'ordinateur à l'imprimante n'est pas correctement raccordé.</b>	<ul style="list-style-type: none"><li>• Commencez par brancher l'appareil sur une prise de courant. Si l'appareil possède une touche  (<b>Marche/Sortie de veille</b>) sur le panneau de commande, appuyez dessus.</li><li>• Déconnectez le câble de l'appareil, puis reconnectez-le.</li></ul>



# Problèmes d'impression

Problème	Cause possible	Solutions proposées
L'appareil n'imprime pas.	L'appareil n'est pas sous tension.	Commencez par brancher l'appareil sur une prise de courant. Si l'appareil possède une touche  (Marche/Sortie de veille) sur le panneau de commande, appuyez dessus.
	Vous n'avez pas défini votre appareil en tant qu'appareil par défaut.	Régalez votre appareil comme appareil par défaut pour Windows.
	Vérifiez les éléments ci-après sur l'appareil:	
	<ul style="list-style-type: none"><li>• Le capot n'est pas fermé. Fermez le capot.</li><li>• Du papier est bloqué. Supprimez le bourrage papier (voir « Résolution des bourrages papier » à la page 105).</li><li>• Il n'y a pas de papier dans le bac. Chargez du papier (voir « Chargement de papier dans le bac » à la page 44).</li><li>• La cartouche de toner n'est pas installée. Installez la cartouche de toner (voir « Remplacement de la cartouche de toner » à la page 84).</li><li>• Assurez-vous que l'enveloppe et la feuille de protection de la cartouche de toner ont bien été retirées (voir « Remplacement de la cartouche de toner » à la page 84).</li></ul>	
	Si une erreur système se produit, contactez le service de maintenance.	
Le câble de connexion qui relie l'ordinateur à l'imprimante n'est pas raccordé correctement.	Déconnectez le câble de l'appareil, puis reconnectez-le (voir « Vue arrière » à la page 24).	
Le câble de connexion qui relie l'ordinateur à l'imprimante est défectueux.	Si possible, raccordez le câble à un autre ordinateur en état de marche et imprimez un document. Vous pouvez également utiliser un autre câble d'appareil.	
La configuration du port n'est pas correcte.	Vérifiez les paramètres de l'imprimante dans Windows pour voir si la tâche d'impression est envoyée au port approprié. Si l'ordinateur comporte plusieurs ports, assurez-vous que l'appareil est raccordé au port adéquat.	

# Problèmes d'impression

Problème	Cause possible	Solutions proposées
<b>L'appareil n'imprime pas.</b>	L'appareil est peut-être mal configuré.	Vérifiez les <b>Options d'impression</b> pour vous assurer que tous les réglages d'impression sont corrects.
	Le pilote d'impression est peut-être mal installé.	Désinstallez puis réinstallez le pilote de l'appareil.
	L'appareil ne fonctionne pas correctement.	Vérifiez le message affiché à l'écran du panneau de contrôle pour déterminer s'il s'agit d'une erreur système. Contactez le service de maintenance.
	Le document est si volumineux que l'espace disponible sur le disque dur n'est pas suffisant pour accéder à la tâche d'impression.	Libérez davantage d'espace disque et relancez l'impression du document.
	Le bac à papier est plein.	Une fois que vous avez vidé le bac de sortie, l'impression reprend.
<b>L'appareil n'utilise pas la bonne source d'alimentation papier.</b>	L'option papier sélectionnée dans les <b>Options d'impression</b> n'est peut-être pas correcte.	Pour la plupart des logiciels d'application, pour sélectionner la source d'alimentation du papier il faut aller sur l'onglet <b>Papier</b> dans <b>Options d'impression</b> (voir « Ouverture des préférences d'impression » à la page 56). Sélectionnez la source d'alimentation papier adéquate. Consultez l'aide du pilote d'impression (voir « Utilisation de l'aide » à la page 57).
<b>Une tâche d'impression est très lente.</b>	L'impression est peut-être très complexe.	Simplifiez la page ou modifiez les paramètres de qualité d'impression.

# Problèmes d'impression

Problème	Cause possible	Solutions proposées
<b>La moitié de la page est blanche.</b>	L'orientation de la page n'est peut-être pas correcte.	Changez l'orientation de la page dans votre application (voir « Ouverture des préférences d'impression » à la page 56). Consultez l'aide du pilote d'impression (voir « Utilisation de l'aide » à la page 57).
	Le format du papier et les paramètres de format ne correspondent pas.	Assurez-vous que le format de papier défini dans les paramètres du pilote d'impression correspond au format du papier se trouvant dans le bac d'alimentation. Vérifiez également que le format de papier défini dans les paramètres du pilote d'impression correspond au format de papier sélectionné dans les paramètres de l'application (voir « Ouverture des préférences d'impression » à la page 56).
<b>L'appareil imprime mais le texte est erroné, tronqué ou incomplet.</b>	Le câble de l'appareil est mal raccordé ou défectueux.	Déconnectez le câble de l'appareil, puis reconnectez-le. Essayez d'imprimer un document ayant déjà été imprimé correctement. Si possible, reliez le câble et l'appareil à un autre ordinateur ayant déjà correctement imprimé, et lancez l'impression d'un document. Si ces solutions n'aboutissent pas, remplacez le câble de l'appareil.
	Vous avez sélectionné le mauvais pilote d'impression.	Vérifiez que votre appareil est sélectionné dans le menu de sélection de l'imprimante de l'application.
	L'application ne fonctionne pas correctement.	Essayez d'imprimer un document à partir d'une autre application.
	Le système d'exploitation ne fonctionne pas correctement.	Quittez Windows, puis redémarrez l'ordinateur. Mettez l'appareil hors tension, puis sous tension.

# Problèmes d'impression

Problème	Cause possible	Solutions proposées
Les pages s'impriment, mais elles sont vierges.	La cartouche de toner est défectueuse ou vide.	Secouez la cartouche de toner, si besoin est. Si nécessaire, remplacez la cartouche. <ul style="list-style-type: none"><li>• Voir « Redistribution du toner » à la page 82.</li><li>• Voir « Remplacement de la cartouche de toner » à la page 84.</li></ul>
	Le fichier contient peut-être des pages blanches.	Vérifiez que le fichier ne contient pas de pages blanches.
	Certains éléments, comme le contrôleur ou la carte, sont peut-être défectueux.	Contactez le service de maintenance.
L'imprimante n'imprime pas correctement les fichiers PDF. Une partie des graphiques, du texte ou des illustrations manque.	Incompatibilité entre le fichier PDF et les produits Acrobat.	L'impression du fichier PDF en tant qu'image peut permettre l'impression du fichier. Activez <b>Imprimer comme image</b> dans les options d'impression Acrobat.   L'impression d'un fichier PDF en tant qu'image demande plus de temps qu'une impression ordinaire.
La qualité d'impression des photos n'est pas bonne. Des images ne sont pas nettes.	La résolution des photos est très faible.	Réduisez la taille de la photo. Plus vous augmentez la taille des photos dans le programme, plus la résolution diminue.
Avant l'impression, la machine émet de la vapeur près du bac de sortie.	L'utilisation de papier humide peut provoquer la formation de vapeur pendant l'impression.	Ce n'est pas un problème. Continuez l'impression.

# Problèmes d'impression



Problème	Cause possible	Solutions proposées
<b>L'appareil n'imprime pas sur du papier de format spécial comme le papier à factures.</b>	Le format du papier et les paramètres de format ne correspondent pas.	Réglez le format de papier correct dans <b>Personnalisée</b> dans l'onglet <b>Papier d'Options d'impression</b> (voir « Ouverture des préférences d'impression » à la page 56).
<b>Le papier à factures imprimé est voilé.</b>	Les paramètres de format de papier ne correspondent pas.	Modifiez l'option d'impression et réessayez. Allez dans les <b>Options d'impression</b> , cliquez sur l'onglet <b>Papier</b> , et réglez le type sur <b>Papier épais</b> (voir « Ouverture des préférences d'impression » à la page 56).

# Problèmes de qualité d'impression

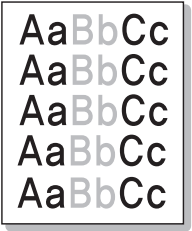
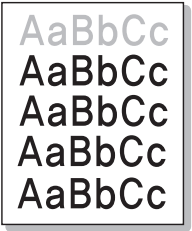
Si l'intérieur de l'appareil est encrassé ou si le papier a été mal chargé, il peut y avoir une baisse de la qualité d'impression. Reportez-vous au tableau ci-dessous pour résoudre le problème.

Problème	Solutions proposées
<p><b>Impression claire ou floue</b></p> 	<ul style="list-style-type: none"><li>• Si une strie blanche verticale ou une zone floue apparaît sur la page, le niveau du toner est bas. Installez une nouvelle cartouche de toner (voir « Remplacement de la cartouche de toner » à la page 84).</li><li>• Si une bande blanche ou une zone floue apparaît toujours sur la page, même si le niveau de toner de l'appareil est suffisant, ouvrez et fermez le capot avant 3 ou 4 fois (voir « Description de l'appareil » à la page 21).</li><li>• Le papier n'est pas conforme aux caractéristiques de l'appareil: papier humide ou rugueux, par exemple.</li><li>• Si toute la page est claire, la résolution d'impression sélectionnée est insuffisante ou le mode Économie de toner est activé. Réglez la résolution d'impression et désactivez le mode Économie de toner. Consultez l'aide du pilote d'impression.</li><li>• La présence simultanée de zones floues et de traînées de toner peut indiquer la nécessité de nettoyer la cartouche. Nettoyez l'intérieur de l'appareil (voir « Nettoyage de l'appareil » à la page 92).</li><li>• La surface du module de numérisation laser du côté intérieur à l'appareil peut être sale. Nettoyez l'intérieur de l'appareil (voir « Nettoyage de l'appareil » à la page 92). Si le problème persiste, contactez le service de maintenance.</li></ul>
<p><b>La moitié supérieure du papier est imprimée de façon plus claire que le reste du papier.</b></p> 	<p><b>Le toner n'adhère peut-être pas correctement à ce type de papier.</b></p> <ul style="list-style-type: none"><li>• Modifiez l'option d'impression et réessayez. Accédez à <b>Options d'impression</b>, cliquez sur l'onglet <b>Papier</b> et définissez le type de papier sur <b>Papier recyclé</b> (voir « Ouverture des préférences d'impression » à la page 56).</li></ul>

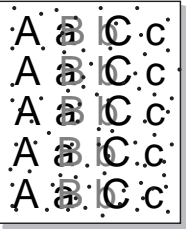
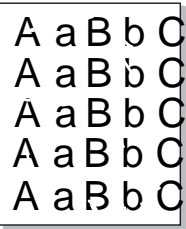
# Problèmes de qualité d'impression

Problème	Solutions proposées
<p><b>Taches de toner</b></p> 	<ul style="list-style-type: none"><li>• Le papier n'est pas conforme aux caractéristiques de l'appareil : papier humide ou rugueux, par exemple.</li><li>• Le rouleau de l'imprimante est peut-être sale. Nettoyez l'intérieur de l'appareil (voir « Nettoyage de l'appareil » à la page 92).</li><li>• Le circuit d'entraînement du papier a besoin d'être nettoyé. Contactez le service de maintenance (voir « Nettoyage de l'appareil » à la page 92).</li></ul>
<p><b>Zones vides</b></p> 	<p>Si des zones vides, généralement au niveau des arrondis des caractères, apparaissent sur la page:</p> <ul style="list-style-type: none"><li>• Il se peut qu'une feuille de papier soit de mauvaise qualité. Essayez de réimprimer la page.</li><li>• Le taux d'humidité du papier n'est pas homogène ou certaines zones du papier sont humides. Changez de marque de papier.</li><li>• La rame de papier est de mauvaise qualité. Le processus de fabrication du papier est à l'origine du problème et empêche le toner de se fixer sur certaines zones. Changez de marque ou de type de papier.</li><li>• Modifiez l'option d'impression et réessayez. Allez dans les <b>Options d'impression</b>, cliquez sur l'onglet <b>Papier</b>, et réglez le type sur <b>Papier épais</b> (voir « Ouverture des préférences d'impression » à la page 56).</li></ul> <p>Si le problème persiste, contactez le service de maintenance.</p>
<p><b>Taches blanches</b></p> 	<p>Si des taches blanches apparaissent sur la page:</p> <ul style="list-style-type: none"><li>• Le papier est trop rugueux et de la poussière provenant du papier se dépose à l'intérieur de l'appareil ; le rouleau de transfert est peut-être sale. Nettoyez l'intérieur de l'appareil (voir « Nettoyage de l'appareil » à la page 92).</li><li>• Le circuit d'entraînement du papier a besoin d'être nettoyé. Nettoyez l'intérieur de l'appareil (voir « Nettoyage de l'appareil » à la page 92).</li></ul> <p>Si le problème persiste, contactez le service de maintenance.</p>

# Problèmes de qualité d'impression

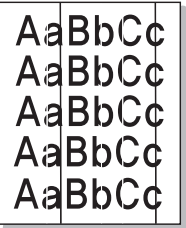
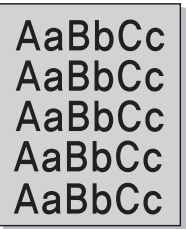
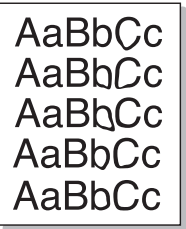
Problème	Solutions proposées
<b>Lignes verticales</b> 	<p>Si des stries verticales noires apparaissent sur la page:</p> <ul style="list-style-type: none"><li>• La surface (partie tambour) de l'unité d'imagerie à l'intérieur de l'appareil a probablement été griffée. Retirez l'unité d'imagerie puis installez-en une nouvelle (voir « Remplacement de l'unité d'imagerie » à la page 88).</li></ul> <p>Si des stries verticales blanches apparaissent sur la page:</p> <ul style="list-style-type: none"><li>• La surface du module de numérisation laser du côté intérieur à l'appareil peut être sale. Nettoyez l'intérieur de l'appareil (voir « Nettoyage de l'appareil » à la page 92). Si le problème persiste, contactez le service de maintenance.</li></ul>
<b>Fond noir ou en couleur</b> 	<p>Si la quantité de toner déposée sur la page crée un fond grisé inacceptable:</p> <ul style="list-style-type: none"><li>• Choisissez du papier de grammage inférieur.</li><li>• Vérifiez les conditions ambiantes: un air trop sec ou trop humide (plus de 80 % d'humidité relative) peut avoir une incidence sur l'ombrage du fond.</li><li>• Retirez l'ancienne unité d'imagerie puis installez-en une nouvelle (voir « Remplacement de l'unité d'imagerie » à la page 88).</li><li>• Répartissez bien de nouveau le toner (voir « Redistribution du toner » à la page 82).</li></ul>
<b>Traînées de toner</b> 	<ul style="list-style-type: none"><li>• Nettoyez l'intérieur de l'appareil (voir « Nettoyage de l'appareil » à la page 92).</li><li>• Vérifiez le type et la qualité du papier.</li><li>• Retirez l'unité d'imagerie puis installez-en une nouvelle (voir « Remplacement de l'unité d'imagerie » à la page 88).</li></ul>

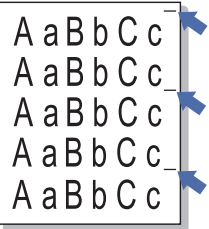
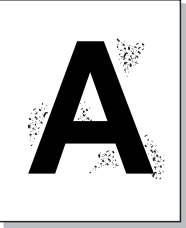

# Problèmes de qualité d'impression

Problème	Solutions proposées
<p data-bbox="56 272 459 304"><b>Défauts verticaux répétitifs</b></p> 	<p data-bbox="504 272 1594 304">Si des marques apparaissent plusieurs fois sur une page, à intervalles réguliers:</p> <ul data-bbox="504 328 2190 544" style="list-style-type: none"><li data-bbox="504 328 2190 400">• L'unité d'imagerie est peut-être endommagée. Si le problème persiste, remplacez l'unité d'imagerie (voir « Remplacement de l'unité d'imagerie » à la page 88).</li><li data-bbox="504 416 2190 488">• Certaines pièces de l'appareil comportent peut-être des dépôts de toner. Si le défaut apparaît au dos de la page, le problème se résoudra sans doute de lui-même au bout de quelques pages.</li><li data-bbox="504 504 2190 544">• L'unité de fusion est peut-être endommagée. Contactez le service de maintenance.</li></ul>
<p data-bbox="56 612 286 644"><b>Fond moucheté</b></p> 	<p data-bbox="504 612 1951 644">Les fonds mouchetés apparaissent lorsque des particules de toner se déposent aléatoirement sur la page.</p> <ul data-bbox="504 668 2190 1174" style="list-style-type: none"><li data-bbox="504 668 2190 740">• Le papier peut être trop humide. Essayez d'imprimer en utilisant une autre rame de papier. N'ouvrez les rames qu'au dernier moment afin d'éviter que le papier n'absorbe l'humidité de l'air.</li><li data-bbox="504 756 2190 916">• Si le fond moucheté apparaît sur une enveloppe, changez la mise en page pour éviter l'impression sur des zones de pliure. L'impression sur une zone de pliure peut causer des problèmes. Ou sélectionnez <b>Papier épais</b> dans la fenêtre <b>Options d'impression</b> (voir « Ouverture des préférences d'impression » à la page 56).</li><li data-bbox="504 932 2190 1083">• Si le fond moucheté recouvre la totalité de la page, réglez la résolution d'impression à partir de l'application ou des <b>Options d'impression</b> (voir « Ouverture des préférences d'impression » à la page 56). Assurez-vous que le type de papier correct est sélectionné. Par exemple: Si Papier plus épais est sélectionné, mais que du Papier ordinaire est en fait utilisé, une surcharge peut se produire, ce qui crée ce problème de qualité.</li><li data-bbox="504 1099 2190 1174">• Si vous utilisez une nouvelle cartouche de toner, répartissez de nouveau le toner en premier lieu (voir « Redistribution du toner » à la page 82).</li></ul>

# Problèmes de qualité d'impression

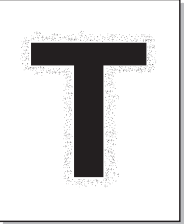
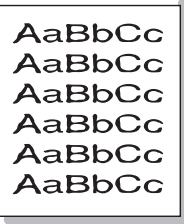
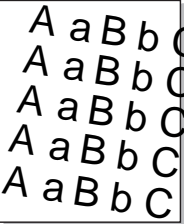
Problème	Solutions proposées
<p data-bbox="51 272 477 427"><b>Des particules de toner se trouvent autour des caractères ou des images en gras</b></p> 	<p data-bbox="506 272 1402 304">Le toner n'adhère peut-être pas correctement à ce type de papier.</p> <ul data-bbox="506 328 2186 488" style="list-style-type: none"><li data-bbox="506 328 2186 400">• Modifiez l'option d'impression et réessayez. Accédez à <b>Options d'impression</b>, cliquez sur l'onglet <b>Papier</b> et définissez le type de papier sur <b>Papier recyclé</b> (voir « Ouverture des préférences d'impression » à la page 56).</li><li data-bbox="506 416 2186 488">• Assurez-vous que le type de papier correct est sélectionné. Par exemple: Si Papier plus épais est sélectionné, mais que du Papier ordinaire est en fait utilisé, une surcharge peut se produire, ce qui crée ce problème de qualité.</li></ul>
<p data-bbox="51 735 387 767"><b>Caractères mal formés</b></p> 	<ul data-bbox="506 735 2186 807" style="list-style-type: none"><li data-bbox="506 735 2186 807">• Si des caractères sont mal formés et semblent creusés par endroits, le papier est peut-être trop lisse. Changez de type de papier.</li></ul>
<p data-bbox="51 1078 338 1110"><b>Impression oblique</b></p> 	<ul data-bbox="506 1078 1760 1214" style="list-style-type: none"><li data-bbox="506 1078 1267 1110">• Assurez-vous que le papier est correctement chargé.</li><li data-bbox="506 1126 1055 1158">• Vérifiez le type et la qualité du papier.</li><li data-bbox="506 1174 1760 1214">• Assurez-vous que les guides ne sont pas trop serrés ou trop lâches par rapport au papier.</li></ul>

# Problèmes de qualité d'impression

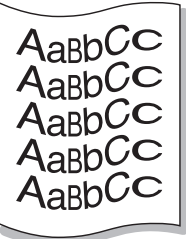
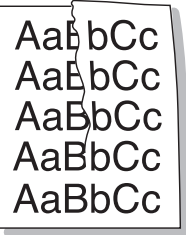
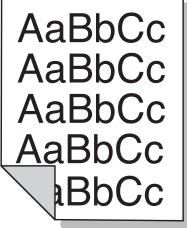
Problème	Solutions proposées
<p data-bbox="51 272 309 304"><b>Pages gondolées</b></p> 	<ul data-bbox="510 272 2186 480" style="list-style-type: none"><li>• Assurez-vous que le papier est correctement chargé.</li><li>• Vérifiez le type et la qualité du papier. Une température ou une humidité trop élevée peut engendrer une ondulation du papier.</li><li>• Retournez la pile de papier dans le bac. Essayez également de changer le sens du papier (rotation à 180 degrés) dans le bac.</li></ul>
<p data-bbox="51 624 432 655"><b>Pages pliées ou froissées</b></p> 	<ul data-bbox="510 624 2186 799" style="list-style-type: none"><li>• Assurez-vous que le papier est correctement chargé.</li><li>• Vérifiez le type et la qualité du papier.</li><li>• Retournez la pile de papier dans le bac. Essayez également de changer le sens du papier (rotation à 180 degrés) dans le bac.</li></ul>
<p data-bbox="51 975 360 1007"><b>Dos de la page taché</b></p> 	<ul data-bbox="510 975 2085 1007" style="list-style-type: none"><li>• Vérifiez que le toner ne coule pas. Nettoyez l'intérieur de l'appareil (voir « Nettoyage de l'appareil » à la page 92).</li></ul>

# Problèmes de qualité d'impression

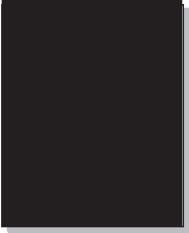
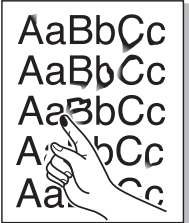
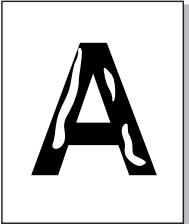
Problème	Solutions proposées
<p data-bbox="51 272 477 344"><b>Pages entièrement noires ou de couleur</b></p> 	<ul data-bbox="506 272 2190 448" style="list-style-type: none"><li>• L'unité d'imagerie n'est sans doute pas installée correctement. Enlevez-la, puis réinstallez-la.</li><li>• L'unité d'imagerie est peut-être défectueuse. Retirez l'unité d'imagerie puis installez-en une nouvelle (voir « Remplacement de l'unité d'imagerie » à la page 88).</li><li>• L'appareil a peut-être besoin d'une réparation. Contactez le service de maintenance.</li></ul>
<p data-bbox="51 655 266 687"><b>Toner non fixé</b></p> 	<ul data-bbox="506 655 2168 799" style="list-style-type: none"><li>• Nettoyez l'intérieur de l'appareil (voir « Nettoyage de l'appareil » à la page 92).</li><li>• Vérifiez le type et la qualité du papier.</li><li>• Retirez l'unité d'imagerie puis installez-en une nouvelle (voir « Remplacement de la cartouche de toner » à la page 84).</li></ul> <p data-bbox="506 815 2018 847">Si le problème persiste, il se peut que l'appareil ait besoin d'une révision. Contactez le service de maintenance.</p>
<p data-bbox="51 995 454 1027"><b>Caractères tachés de blanc</b></p> 	<p data-bbox="506 995 1317 1027">Un caractère devant être noir contient des taches blanches:</p> <ul data-bbox="506 1043 1765 1139" style="list-style-type: none"><li>• Il se peut que vous imprimiez du mauvais côté du papier. Retirez le papier et retournez-le.</li><li>• Le papier n'est peut-être pas conforme aux caractéristiques de l'appareil.</li></ul>

# Problèmes de qualité d'impression

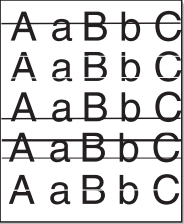
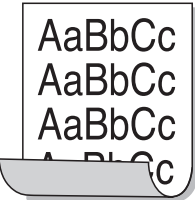
Problème	Solutions proposées
<p><b>Stries horizontales</b></p> 	<p>Des stries noires horizontales ou des traînées de toner apparaissent:</p> <ul style="list-style-type: none"><li>• L'unité d'imagerie n'est sans doute pas installée correctement. Enlevez-la, puis réinstallez-la.</li><li>• L'unité d'imagerie est peut-être défectueuse. Retirez l'unité d'imagerie puis installez-en une nouvelle (voir « Remplacement de l'unité d'imagerie » à la page 88).</li></ul> <p>Si le problème persiste, il se peut que l'appareil ait besoin d'une réparation. Contactez le service de maintenance.</p>
<p><b>Ondulation</b></p> 	<p>Si le papier imprimé est ondulé ou s'il n'est pas entraîné dans l'appareil:</p> <ul style="list-style-type: none"><li>• Retournez la pile de papier dans le bac. Essayez également de changer le sens du papier (rotation à 180 degrés) dans le bac.</li><li>• Modifiez l'option de l'imprimante concernant le papier et réessayez. Allez dans les <b>Options d'impression</b>, cliquez sur l'onglet <b>Papier</b>, et réglez le type sur <b>Papier fin</b> (voir « Ouverture des préférences d'impression » à la page 56).</li></ul>
<ul style="list-style-type: none"><li>• Une image inconnue apparaît plusieurs fois sur certaines feuilles</li><li>• Toner non fixé</li><li>• Des zones d'impression plus claires ou une contamination sont constatées</li></ul>	<p>Vous utilisez probablement l'appareil à une altitude de 1 000 m ou plus. Une altitude élevée peut altérer la qualité d'impression: le toner ne se fixe pas correctement sur le papier ou le document est très pâle. Corrigez le paramètre d'altitude de votre appareil (voir « Réglage de l'altitude » à la page 225).</p>

# Problèmes de copie

Problème	Solutions proposées
<b>Les copies sont trop claires ou trop sombres.</b>	Réglez la luminosité dans la fonction de copie pour éclaircir ou assombrir l'arrière-plan des copies (voir « Changer les réglages pour chaque copie » à la page 60).
<b>Les copies contiennent des traînées, des lignes, des traces ou des taches.</b>	<ul style="list-style-type: none"><li>• Si les défauts apparaissent sur l'original, réglez la luminosité dans Fonction de copie pour éclaircir l'arrière-plan de vos copies.</li><li>• Ajuster le fond dans la configuration de la copie permet de supprimer la couleur en arrière-plan (voir « REGLER LE FOND » à la page 207).</li><li>• Si les défauts n'apparaissent pas sur l'original, nettoyez le module de numérisation (voir « Nettoyage du scanner » à la page 95).</li></ul>
<b>L'image copiée est de travers.</b>	<ul style="list-style-type: none"><li>• Assurez-vous que l'original est aligné avec le guide.</li><li>• Le rouleau de l'imprimante est peut-être sale. Nettoyez l'intérieur de l'appareil (voir « Nettoyage de l'appareil » à la page 92).</li></ul>
<b>Des copies blanches sont imprimées.</b>	<p>Vérifiez que l'original est placé face imprimée vers le bas si vous utilisez la vitre d'exposition ou face imprimée vers le haut si vous utilisez le chargeur de documents.</p> <p>Si le problème persiste, contactez le service de maintenance.</p>
<b>L'image s'efface facilement de la copie.</b>	<ul style="list-style-type: none"><li>• Remplacez le papier du bac par une nouvelle rame tout juste déballée.</li><li>• Dans les environnements très humides, ne laissez pas le papier dans l'appareil pendant un trop long moment.</li></ul>
<b>Les bourrages papier sont fréquents.</b>	<ul style="list-style-type: none"><li>• Ventilez le papier, puis retournez-le dans le bac d'alimentation. Changez la pile de papier du bac d'alimentation. Si nécessaire, vérifiez/ajustez les guide-papier.</li><li>• Assurez-vous que le type et le grammage du papier sont corrects (voir « Spécifications des supports d'impression » à la page 124).</li><li>• Vérifiez qu'aucune feuille ni aucun morceau de papier ne reste coincé dans l'appareil après un bourrage.</li></ul>

# Problèmes de copie

Problème	Solutions proposées
<b>La cartouche de toner est épuisée avant impression du nombre de copies normal.</b>	<ul style="list-style-type: none"><li>• Les originaux contiennent peut-être des images, des zones sombres ou des lignes épaisses. Ainsi, les documents de type formulaire, lettre d'information ou livre consomment plus de toner.</li><li>• Le capot du scanner a peut-être été laissé ouvert pendant les copies.</li><li>• Éteignez l'appareil puis rallumez-le.</li></ul>

# Problèmes de numérisation

Problème	Solutions proposées
<b>Le scanner ne fonctionne pas.</b>	<ul style="list-style-type: none"><li>• Assurez-vous que l'original est placé face imprimée vers le bas sur la vitre de numérisation ou vers le haut dans le chargeur de documents (voir « Chargement des originaux » à la page 52).</li><li>• Il se peut qu'il n'y ait pas assez de mémoire disponible pour vous permettre de stocker le document que vous souhaitez numériser. Essayez la fonction de prénumérisation pour voir si elle fonctionne. Essayez de diminuer la résolution de numérisation.</li><li>• Vérifiez que le câble d'imprimante de l'appareil est branché correctement.</li><li>• Assurez-vous que le câble d'imprimante de l'appareil n'est pas défectueux. Interchangez le câble d'imprimante existant avec un autre en bon état. Le cas échéant, remplacez le câble de l'imprimante.</li><li>• Vérifiez que le scanner est configuré correctement. Vérifiez les paramètres de numérisation dans Easy Document Creator ou dans l'application que vous souhaitez utiliser et assurez-vous que la tâche de numérisation est transmise au port adéquat (par exemple, USB001).</li></ul>
<b>La numérisation est très lente.</b>	<ul style="list-style-type: none"><li>• Vérifiez si l'appareil est en train d'imprimer des données reçues. Si tel est le cas, attendez la fin de l'impression des données avant de numériser le document.</li><li>• La numérisation des graphismes est plus lente que celle des textes.</li></ul>



# Problèmes de numérisation

Problème	Solutions proposées
<p><b>Un message s'affiche sur l'écran de votre ordinateur :</b></p> <ul style="list-style-type: none"><li>• Le périphérique ne peut être réglé sur le mode matériel souhaité.</li><li>• Le port est actuellement utilisé par autre programme.</li><li>• Le port est inhibé.</li><li>• Le scanner est occupé à recevoir ou à imprimer des données. Réessayez une fois la tâche terminée.</li><li>• Descripteur incorrect.</li><li>• La numérisation a échoué.</li></ul>	<ul style="list-style-type: none"><li>• L'imprimante est peut-être en cours de copie ou d'impression. Lorsque cette tâche est terminée, réessayez votre tâche.</li><li>• Le port sélectionné est en cours d'utilisation. Redémarrez votre ordinateur et réessayez.</li><li>• Il se peut que le câble d'imprimante de l'appareil soit mal branché ou que l'appareil ne soit pas sous tension.</li><li>• Le pilote de numérisation n'est pas installé ou l'environnement d'exploitation est mal configuré.</li><li>• Vérifiez que l'appareil est branché correctement et qu'il est sous tension puis redémarrez votre ordinateur.</li><li>• Il se peut que le câble USB soit mal branché ou que l'appareil ne soit pas sous tension.</li></ul>

# Problèmes de fax

Problème	Solutions proposées
<b>L'appareil ne fonctionne pas, rien ne s'affiche à l'écran ou les touches ne répondent pas.</b>	<ul style="list-style-type: none"><li>• Débranchez et rebranchez le câble d'alimentation.</li><li>• Vérifiez que la prise est alimentée.</li><li>• Assurez-vous que l'imprimante est sous tension.</li></ul>
<b>Pas de tonalité de composition.</b>	<ul style="list-style-type: none"><li>• Vérifiez que la ligne téléphonique est connectée correctement (voir « Vue arrière » à la page 24).</li><li>• Vérifiez que la prise téléphonique fonctionne en y branchant un autre téléphone.</li></ul>
<b>Les numéros mémorisés ne sont pas composés correctement.</b>	Vérifiez que les numéros sont correctement mémorisés. Pour ce faire, imprimez le répertoire.
<b>L'original n'est pas entraîné dans l'appareil.</b>	<ul style="list-style-type: none"><li>• Assurez-vous que le papier n'est pas froissé et qu'il est introduit correctement. Vérifiez que l'original est au bon format, ni trop fin, ni trop épais.</li><li>• Assurez-vous que le chargeur de documents est correctement fermé.</li><li>• Il faut peut-être remplacer le patin du chargeur de documents. Contactez le service de maintenance (voir « Pièces de rechange disponibles » à la page 79).</li></ul>
<b>Impossible de recevoir automatiquement les fax.</b>	<ul style="list-style-type: none"><li>• Le mode de réception doit être paramétré en position Fax (voir « Modification des modes de réception » à la page 258).</li><li>• Vérifiez qu'il y a du papier dans le bac d'alimentation (voir « Spécifications des supports d'impression » à la page 124).</li><li>• Vérifiez si l'écran affiche un message d'erreur. Dans ce cas, réglez le problème.</li></ul>
<b>L'appareil n'imprime pas.</b>	<ul style="list-style-type: none"><li>• Assurez-vous que l'original est chargé dans le chargeur de documents ou sur la vitre d'exposition.</li><li>• Assurez-vous que le télécopieur destinataire est en mesure de recevoir votre télécopie.</li></ul>

# Problèmes de fax

Problème	Solutions proposées
<b>Les télécopies reçues comportent des espaces blancs ou sont de qualité médiocre.</b>	<ul style="list-style-type: none"><li>• Il se peut que le télécopieur source soit défectueux.</li><li>• Une ligne téléphonique bruyante peut provoquer des erreurs de ligne.</li><li>• Vérifiez le fonctionnement de votre appareil en imprimant une copie.</li><li>• Une cartouche de toner a pratiquement atteint son autonomie estimée. Remplacez la cartouche de toner (voir « Remplacement de la cartouche de toner » à la page 84).</li></ul>
<b>Certains mots d'une télécopie reçue ont été agrandis.</b>	Le télécopieur source a rencontré un problème de bourrage temporaire.
<b>Des lignes apparaissent sur les originaux envoyés.</b>	Vérifiez s'il y a des taches sur le module de numérisation et nettoyez-le (voir « Nettoyage du scanner » à la page 95).
<b>L'appareil compose un numéro, mais ne parvient pas à se connecter au télécopieur distant.</b>	Il est possible que l'autre télécopieur soit éteint, qu'il manque de papier ou qu'il ne puisse pas recevoir d'appels entrants. Demandez à l'opérateur de l'appareil de résoudre le problème.
<b>Les télécopies ne sont pas enregistrées dans la mémoire.</b>	L'espace libre de la mémoire est peut-être insuffisant pour enregistrer la télécopie. Si le message de mémoire faible s'affiche à l'écran, supprimez toutes les télécopies dont vous n'avez plus besoin puis essayez à nouveau d'enregistrer la télécopie. Appelez le service de maintenance.
<b>Des zones blanches apparaissent en bas de chaque page, ainsi qu'une petite bande de texte dans la partie supérieure.</b>	Il vous avez peut-être sélectionné des paramètres de papier incorrects dans les options utilisateur. Vérifiez le format de papier et resaisissez-le.

# Problèmes concernant le système d'exploitation

## Problèmes Windows courants

Problème	Solutions proposées
<b>Le message « Fichier utilisé » s'affiche durant l'installation.</b>	Fermez tous les programmes ouverts. Effacez tous les programmes du groupe Démarrage, puis redémarrez Windows. Réinstallez le pilote d'impression.
<b>Le message « Erreur de protection générale », « Exception OE », « Spool 32 » ou « Opération non conforme » apparaît.</b>	Fermez toutes les applications, redémarrez Windows et recommencez l'impression.
<b>Les messages « Échec d'impression » et « Erreur de temporisation de l'imprimante » s'affichent.</b>	Ces messages sont susceptibles d'apparaître en cours d'impression. Attendez simplement que l'appareil ait terminé l'impression. Si le message apparaît en mode prêt ou une fois l'impression achevée, vérifiez le branchement et/ou l'existence d'une erreur éventuelle.



Pour plus d'informations sur les messages d'erreur Windows, reportez-vous au Guide de l'utilisateur de Microsoft Windows fourni avec votre ordinateur.

# Problèmes concernant le système d'exploitation

## Problèmes Macintosh courants

Problème	Solutions proposées
<b>L'imprimante n'imprime pas correctement les fichiers PDF. Une partie des graphiques, du texte ou des illustrations manque.</b>	<p>L'impression du fichier PDF en tant qu'image peut permettre l'impression du fichier. Activez <b>Imprimer comme image</b> dans les options d'impression Acrobat.</p> <p> L'impression d'un fichier PDF en tant qu'image demande plus de temps qu'une impression ordinaire.</p>
<b>Certaines lettres ne s'affichent pas correctement lors de l'impression de la couverture.</b>	<p>Le système d'exploitation Mac OS ne peut pas créer la police lors de l'impression de la couverture. L'alphabet anglais et les numéros sont affichés correctement sur la page de couverture.</p>
<b>Lors de l'impression d'un document Acrobat Reader 6.0 ou version supérieure sur Macintosh, les couleurs ne s'impriment pas correctement.</b>	<p>Vérifiez que la résolution définie dans le pilote de l'appareil correspond à celle d'Acrobat Reader.</p>



Reportez-vous au guide de l'utilisateur Macintosh fourni avec votre ordinateur pour plus de renseignements sur les messages d'erreur Macintosh.

# Problèmes concernant le système d'exploitation

## Problèmes Linux courants

Problème	Solutions proposées
<b>L'appareil n'imprime pas.</b>	<ul style="list-style-type: none"><li>• Vérifiez que le pilote d'impression est installé. Ouvrez Unified Driver Configurator et sélectionnez l'onglet <b>Printers</b> dans la fenêtre <b>Printers configuration</b> pour afficher la liste des appareils disponibles. Vérifiez que votre imprimante figure dans la liste. Si ce n'est pas le cas, ouvrez l'<b>Add new printer wizard</b> pour paramétrer l'imprimante.</li><li>• Vérifiez que l'appareil est sous tension. Ouvrez <b>Printers configuration</b> et sélectionnez votre imprimante dans la liste. Vérifiez la description indiquée dans le volet <b>Selected printer</b>. Si l'état contient <b>Stopped</b>, appuyez sur la touche <b>Start</b>. L'imprimante devrait reprendre son fonctionnement normal. L'état « stopped » peut apparaître en cas de problèmes d'impression.</li><li>• Vérifiez l'absence d'options d'impression spéciales de type « -oraw ». Si « -oraw » figure dans le paramètre de ligne de commande, supprimez-le pour imprimer correctement. Dans le cas du terminal Gimp, sélectionnez « print » -&gt; « Setup printer » et modifiez le paramètre de ligne de commande dans l'élément de commande.</li></ul>
<b>Certaines images en couleur sortent tout en noir.</b>	Il s'agit d'un bogue connu dans Ghostscript (jusqu'à la version 7.05 de GNU Ghostscript) lorsque l'espace colorimétrique de base du document est l'espace colorimétrique indexé et qu'il est converti par le biais de l'espace colorimétrique CIE. Étant donné que Postscript utilise la zone couleur CIE en tant que système de contretypage des couleurs, vous devez mettre à jour Ghostscript sur votre système, au moins pour les versions 7.06 et suivantes de GNU Ghostscript. La dernière version de Ghostscript est disponible sur <a href="http://www.ghostscript.com">www.ghostscript.com</a> .
<b>Certaines images en couleur sont imprimées dans une couleur inattendue.</b>	Il s'agit d'un bogue connu dans Ghostscript (jusqu'à la version 7.xx de GNU Ghostscript) lorsque l'espace colorimétrique de base du document est l'espace colorimétrique indexé RVB et qu'il est converti par le biais de l'espace colorimétrique CIE. Étant donné que Postscript utilise la zone couleur CIE en tant que système de contretypage des couleurs, vous devez mettre à jour Ghostscript sur votre système, et utiliser les versions 8.xx et suivantes de GNU Ghostscript. La dernière version de Ghostscript est disponible sur <a href="http://www.ghostscript.com">www.ghostscript.com</a> .

# Problèmes concernant le système d'exploitation

Problème	Solutions proposées
<b>L'appareil n'imprime pas des pages entières et seule une moitié de page apparaît sur la sortie.</b>	<p>Il s'agit d'un problème connu qui se produit lorsqu'un appareil couleur est utilisé sur la version 8.51 ou une version antérieure de Ghostscript, le système d'exploitation 64 bits de Linux. Il est signalé sur <a href="http://bugs.ghostscript.com">bugs.ghostscript.com</a> sous l'intitulé Ghostscript Bug 688252. Le problème est résolu dans AFPL Ghostscript 8.52 ou une version supérieure. Téléchargez la dernière version de AFPL Ghostscript à l'adresse <a href="http://sourceforge.net/projects/ghostscript/">http://sourceforge.net/projects/ghostscript/</a> et installez-la pour résoudre ce problème.</p>
<b>Impossible de numériser au moyen du terminal Gimp.</b>	<p>Vérifiez que le menu « Acquire » du terminal Gimp comporte bien l'option « Xsane:Device dialog ». Sinon, installez le plug-in Xsane pour Gimp sur votre ordinateur. Vous trouverez l'ensemble compagnon Xsane pour Gimp sur le CD Linux ou sur la page d'accueil Gimp. Pour obtenir des informations plus détaillées, reportez-vous au CD d'aide de Linux ou à l'application de terminal Gimp.</p> <p>Si vous souhaitez utiliser un autre programme de numérisation, reportez-vous à l'aide de l'application.</p>
<b>Le message « Cannot open port device file » apparaît lors de l'impression d'un document.</b>	<p>Il est déconseillé de modifier les paramètres de la tâche d'impression (via l'utilitaire LPR, par exemple) pendant l'impression d'une tâche. Les versions connues du serveur CUPS interrompent la tâche d'impression si les options d'impression sont modifiées, puis tentent de relancer la tâche depuis le début. Comme le pilote Unified Linux Driver verrouille le port lors de l'impression, la terminaison brutale du pilote laisse le port verrouillé et indisponible pour les tâches d'impression suivantes. Si cette situation se produit, essayez de libérer le port en sélectionnant <b>Release port</b> dans la fenêtre <b>Port configuration</b>.</p>

# Problèmes concernant le système d'exploitation

Problème	Solutions proposées
<b>L'appareil n'apparaît pas dans la liste des scanners.</b>	<ul style="list-style-type: none"><li>• Assurez-vous que votre appareil est relié à votre ordinateur, connecté correctement via le port USB et sous tension.</li><li>• Assurez-vous que le pilote de numérisation correspondant à votre appareil est installé sur votre système. Ouvrez Unified Linux Driver Configurator, passez à Scanners configuration, puis appuyez sur Drivers. Vérifiez que le pilote portant le même nom que votre appareil est répertorié dans la fenêtre.</li><li>• Assurez-vous que le port est disponible. Étant donné que les composants de l'appareil (imprimante et scanner) partagent la même interface d'E/S (port), plusieurs applications utilisateur sollicitant l'appareil risquent d'accéder au port au même moment. Pour éviter tout conflit, une seule application est autorisée à accéder au périphérique. Un message « device busy » (« périphérique occupé ») est envoyé à l'autre utilisateur. Ceci se produit généralement lors du démarrage d'une procédure de numérisation. Une boîte de message appropriée s'affiche. Pour identifier la source du problème, ouvrez la configuration des ports et sélectionnez le port attribué à votre scanner. Le symbole du port <code>/dev/mfp0</code> correspond à la désignation LP:0 affichée dans les options du scanner, <code>/dev/mfp1</code> se rapporte à LP:1 et ainsi de suite. Les ports USB démarrant à l'indication <code>/dev/mfp4</code>, le scanner sur USB:0 correspond à <code>/dev/mfp4</code>, et ainsi de suite. Vérifiez dans la zone Selected port si le port est occupé par une autre application. Si tel est le cas, attendez la fin de la tâche ou appuyez sur la touche Release port si l'application utilisant le port ne fonctionne pas correctement.</li></ul>
<b>L'appareil refuse de numériser.</b>	<ul style="list-style-type: none"><li>• Assurez-vous qu'un document est chargé dans l'appareil, assurez-vous que votre appareil est connecté à un ordinateur.</li><li>• S'il y a une erreur E/S pendant la numérisation.</li></ul>



Reportez-vous au guide de l'utilisateur Linux fourni avec votre ordinateur pour plus de renseignements sur les messages d'erreur Linux.



# Problèmes concernant le système d'exploitation

## Problèmes PostScript courants

Les problèmes présentés ci-dessous sont propres au langage PostScript et peuvent survenir lors de l'utilisation simultanée de plusieurs langages d'impression.

Problème	Cause possible	Solution
<b>Impossible d'imprimer un fichier PostScript</b>	Le pilote PostScript est peut-être mal installé.	<ul style="list-style-type: none"><li>• Installez le pilote PostScript (voir « Installation des logiciels » à la page 150).</li><li>• Imprimez une page de configuration et vérifiez que la version PostScript est disponible pour impression.</li><li>• Si le problème persiste, contactez un technicien de maintenance.</li></ul>
<b>Le message Erreur contrôle de valeur limite s'imprime.</b>	La tâche d'impression est trop complexe.	Vous devez simplifier la page ou installer de la mémoire supplémentaire.
<b>Une page d'erreur PostScript s'imprime</b>	La tâche d'impression n'est peut-être pas de type PostScript.	Assurez-vous que la tâche d'impression est de type PostScript. Vérifiez si l'application attendait l'envoi d'un fichier de configuration ou d'en-tête PostScript à l'appareil.
<b>Le bac optionnel n'est pas sélectionné dans le pilote</b>	Le pilote d'impression n'a pas été configuré pour reconnaître le bac optionnel.	Ouvrez la fenêtre des propriétés du pilote, sélectionnez l'onglet <b>Options du périphérique</b> , puis paramétrez l'option du bac.
<b>Lors de l'impression d'un document Acrobat Reader 6.0 ou version supérieure sur Macintosh, les couleurs ne s'impriment pas correctement</b>	La résolution définie dans le pilote d'impression ne correspond peut-être pas à celle d'Acrobat Reader.	Vérifiez que la résolution définie dans le pilote d'impression correspond à celle d'Acrobat Reader.

# Contact SAMSUNG worldwide

If you have any comments or questions regarding Samsung products, contact the Samsung customer care center.

Country/Region	Customer Care Center	Web Site
<b>ALBANIA</b>	42 27 5755	www.samsung.com
<b>ARGENTINE</b>	0800-333-3733	www.samsung.com
<b>ARMENIA</b>	0-800-05-555	www.samsung.com
<b>AUSTRALIA</b>	1300 362 603	www.samsung.com
<b>AUSTRIA</b>	0810-SAMSUNG (7267864, € 0.07/min)	www.samsung.com
<b>AZERBAIJAN</b>	088-55-55-555	www.samsung.com
<b>BAHRAIN</b>	8000-4726	www.samsung.com
<b>BELARUS</b>	810-800-500-55-500	www.samsung.com
<b>BELGIUM</b>	02-201-24-18	www.samsung.com/ be (Dutch) www.samsung.com/ be_fr (French)
<b>BOLIVIA</b>	800-10-7260	www.samsung.com
<b>BOSNIA</b>	05 133 1999	www.samsung.com
<b>BRAZIL</b>	0800-124-421 4004-0000	www.samsung.com
<b>BULGARIA</b>	07001 33 11	www.samsung.com

Country/Region	Customer Care Center	Web Site
<b>CAMEROON</b>	7095-0077	www.samsung.com
<b>CANADA</b>	1-800-SAMSUNG (726-7864)	www.samsung.com/ ca www.samsung.com/ ca_fr (French)
<b>CHILE</b>	800-SAMSUNG (726-7864) From mobile 02-482 82 00	www.samsung.com
<b>CHINA</b>	400-810-5858	www.samsung.com
<b>COLOMBIA</b>	01-8000112112	www.samsung.com
<b>COSTA RICA</b>	0-800-507-7267	www.samsung.com
<b>COTE D'IVOIRE</b>	8000 0077	www.samsung.com
<b>CROATIA</b>	062 SAMSUNG (062 726 7864)	www.samsung.com
<b>CYPRUS</b>	8009 4000 only from landline	www.samsung.com
<b>CZECH REPUBLIC</b>	800-SAMSUNG (800-726786) Samsung Electronics Czech and Slovak, s.r.o., Oasis Florenc, Sokolovská 394/17, 180 00, Praha 8	www.samsung.com
<b>DENMARK</b>	70 70 19 70	www.samsung.com
<b>DOMINICA</b>	1-800-751-2676	www.samsung.com
<b>ECUADOR</b>	1-800-10-7267	www.samsung.com

# Contact SAMSUNG worldwide

Country/Region	Customer Care Center	Web Site
<b>EGYPT</b>	08000-726786	www.samsung.com
<b>EIRE</b>	0818 717100	www.samsung.com
<b>EL SALVADOR</b>	800-6225	www.samsung.com
<b>ESTONIA</b>	800-7267	www.samsung.com
<b>FINLAND</b>	030-6227 515	www.samsung.com
<b>FRANCE</b>	01 48 63 00 00	www.samsung.com
<b>GERMANY</b>	01805 - SAMSUNG (726-7864 € 0,14/min)	www.samsung.com
<b>GEORGIA</b>	8-800-555-555	www.samsung.com
<b>GHANA</b>	0800-10077 0302-200077	www.samsung.com
<b>GREECE</b>	80111-SAMSUNG (80111 726 7864) only from land line(+30) 210 6897691 from mobile and land line	www.samsung.com
<b>GUATEMALA</b>	1-800-299-0013	www.samsung.com
<b>HONDURAS</b>	800-27919267	www.samsung.com
<b>HONG KONG</b>	(852) 3698-4698	www.samsung.com/ hk  www.samsung.com/ hk_en/

Country/Region	Customer Care Center	Web Site
<b>HUNGARY</b>	06-80-SAMSUNG (726-7864)	www.samsung.com
<b>INDIA</b>	1800 1100 11 3030 8282 1800 3000 8282 1800 266 8282	www.samsung.com
<b>INDONESIA</b>	0800-112-8888 021-5699-7777	www.samsung.com
<b>IRAN</b>	021-8255	www.samsung.com
<b>ITALY</b>	800-SAMSUNG (726-7864)	www.samsung.com
<b>JAMAICA</b>	1-800-234-7267	www.samsung.com
<b>JAPAN</b>	0120-327-527	www.samsung.com
<b>JORDAN</b>	800-22273	www.samsung.com
<b>KAZAKHSTAN</b>	8-10-800-500-55-500 (GSM:7799)	www.samsung.com
<b>KENYA</b>	0800 724 000	www.samsung.com
<b>KOSOVO</b>	+381 0113216899	www.samsung.com
<b>KUWAIT</b>	183-2255	www.samsung.com
<b>KYRGYZSTAN</b>	00-800-500-55-500	www.samsung.com
<b>LATVIA</b>	8000-7267	www.samsung.com

# Contact SAMSUNG worldwide

Country/Region	Customer Care Center	Web Site
<b>LITHUANIA</b>	8-800-77777	www.samsung.com
<b>LUXEMBURG</b>	261 03 710	www.samsung.com
<b>MALAYSIA</b>	1800-88-9999	www.samsung.com
<b>MACEDONIA</b>	023 207 777	www.samsung.com
<b>MEXICO</b>	01-800-SAMSUNG (726-7864)	www.samsung.com
<b>MOLDOVA</b>	00-800-500-55-500	www.samsung.com
<b>MONGOLIA</b>		www.samsung.com
<b>MONTENEGRO</b>	020 405 888	www.samsung.com
<b>MOROCCO</b>	080 100 2255	www.samsung.com
<b>NIGERIA</b>	0800-726-7864	www.samsung.com
<b>NETHERLANDS</b>	0900-SAMSUNG (0900-7267864) (€ 0,10/min)	www.samsung.com
<b>NEW ZEALAND</b>	0800 SAMSUNG (0800 726 786)	www.samsung.com
<b>NICARAGUA</b>	00-1800-5077267	www.samsung.com
<b>NORWAY</b>	815-56 480	www.samsung.com
<b>OMAN</b>	800-SAMSUNG (726-7864)	www.samsung.com
<b>PANAMA</b>	800-7267	www.samsung.com
<b>PERU</b>	0-800-777-08	www.samsung.com

Country/Region	Customer Care Center	Web Site
<b>PHILIPPINES</b>	1-800-10-SAMSUNG(726-7864) for PLDT 1-800-3-SAMSUNG(726-7864) for Digitel 1-800-8-SAMSUNG(726-7864) for Globe 02-5805777	www.samsung.com
<b>POLAND</b>	0 801-1 SAMSUNG (172-678) +48 22 607-93-33	www.samsung.com
<b>PORTUGAL</b>	808 20-SAMSUNG (808 20 7267)	www.samsung.com
<b>PUERTO RICO</b>	1-800-682-3180	www.samsung.com
<b>ROMANIA</b>	08010 SAMSUNG (08010 726 7864) only from landline(+40) 21 206 01 10 from mobile and land line	www.samsung.com
<b>RUSSIA</b>	8-800-555-55-55	www.samsung.com
<b>SAUDI ARABIA</b>	9200-21230	www.samsung.com
<b>SENEGAL</b>	800-00-0077	www.samsung.com
<b>SERBIA</b>	0700 SAMSUNG (0700 726 7864)	www.samsung.com
<b>SINGAPORE</b>	1800-SAMSUNG (726-7864)	www.samsung.com

# Contact SAMSUNG worldwide

Country/Region	Customer Care Center	Web Site
<b>SLOVAKIA</b>	0800-SAMSUNG (0800-726-7864)	www.samsung.com
<b>SOUTH AFRICA</b>	0860-SAMSUNG (726-7864)	www.samsung.com
<b>SPAIN</b>	902-1-SAMSUNG(902 172 678)	www.samsung.com
<b>SWEDEN</b>	0771 726 7864 (SAMSUNG)	www.samsung.com
<b>SWITZERLAND</b>	0848-SAMSUNG (7267864, CHF 0.08/min)	www.samsung.com/ ch www.samsung.com/ ch_fr(French)
<b>TADJIKISTAN</b>	8-10-800-500-55-500	www.samsung.com
<b>TAIWAN</b>	0800-329-999 0266-026-066	www.samsung.com
<b>TANZANIA</b>	0685 88 99 00	www.samsung.com
<b>THAILAND</b>	1800-29-3232 02-689-3232	www.samsung.com
<b>TRINIDAD &amp; TOBAGO</b>	1-800-SAMSUNG (726-7864)	www.samsung.com
<b>TURKEY</b>	444 77 11	www.samsung.com
<b>U.A.E</b>	800-SAMSUNG (726-7864)	www.samsung.com

Country/Region	Customer Care Center	Web Site
<b>UGANDA</b>	0800-300 300	www.samsung.com
<b>U.K</b>	0330 SAMSUNG (7267864)	www.samsung.com
<b>U.S.A</b>	1-800-SAMSUNG (726-7864)	www.samsung.com
<b>UKRAINE</b>	0-800-502-000	www.samsung.com/ ua www.samsung.com/ ua_ru
<b>UZBEKISTAN</b>	8-10-800-500-55-500	www.samsung.com
<b>VENEZUELA</b>	0-800-100-5303	www.samsung.com
<b>VIETNAM</b>	1 800 588 889	www.samsung.com



Le glossaire suivant vous permet de vous familiariser avec le produit grâce à une définition des termes courants de l'impression ainsi que des termes mentionnés dans le présent guide de l'utilisateur.

## 802.11

---

802.11 est un ensemble de normes pour les communications par réseau local sans fil (WLAN), développé par le comité de normes IEEE LAN/MAN (IEEE 802).

## 802.11b/g/n

---

802.11b/g/n peut partager le même matériel et utiliser la bande 2.4 GHz. 802.11b prend en charge une bande passante jusqu'à 11 Mbit/s, 802.11n prend en charge une bande passante jusqu'à 150 Mbits/s. Les périphériques 802.11b/g/n peuvent parfois souffrir d'interférences provenant de fours à micro-ondes, des téléphones sans-fil et des périphériques Bluetooth.

## Point d'accès

---

Un point d'accès ou point d'accès sans fil (AP ou WAP) est un périphérique qui relie les périphériques de communication sans fil ensemble sur des réseaux locaux sans fil (WLAN), et fait office d'émetteur et récepteur central des signaux radio du WLAN.

## ADF

---

Un chargeur automatique de documents (ADF) est un module de numérisation pouvant charger automatiquement un document original afin de numériser une pile de documents en une seule tâche.

## AppleTalk

---

Suite de protocoles réseau propriétaires développée par Apple, Inc. Cette suite de protocoles, intégrée aux premiers produits Macintosh (1984), est désormais tombée en désuétude au profit de la pile de protocoles réseau TCP/IP.

## Profondeur de bit

---

Terme d'infographie désignant le nombre de bits représentant la couleur d'un pixel dans une image matricielle. Une profondeur de bit (ou de couleur) plus élevée permet d'obtenir une gamme de couleurs plus large. Plus le nombre de bits est élevé, plus le nombre de couleurs possibles est grand. Une couleur codée sur 1 bit est communément qualifiée de monochrome ou noir et blanc.

## BMP

---

Format d'images matricielles utilisé par le sous-système graphique de Microsoft Windows (GDI) et, communément, comme format de fichiers image sur cette plate-forme.

## BOOTP

---

Protocole d'amorçage. Protocole réseau permettant d'attribuer automatiquement une adresse IP à un client du réseau. Ceci s'effectue généralement dans le processus bootstrap d'ordinateurs ou de systèmes d'exploitation les exécutant. Les serveurs BOOTP attribuent l'adresse IP à chaque client à partir d'un ensemble d'adresses. Le protocole BOOTP permet aux postes de travail qui ne disposent pas de disque dur d'obtenir une adresse IP avant d'amorcer un système d'exploitation.

## CCD

---

Le capteur à transfert de charge (CCD) est un élément matériel permettant de numériser un document. Un dispositif de verrouillage des capteurs CCD est également utilisé pour maintenir le module CCD afin d'empêcher tout dommage pendant le transport.

## Assemblage

---

Méthode d'impression de documents comportant plusieurs exemplaires en différents jeux de tirages. Lorsque le tri est sélectionné, le périphérique imprime un jeu dans son intégralité avant d'imprimer d'autres exemplaires.

## Panneau de commande

---

Le panneau de commande est une zone plane, généralement verticale, sur laquelle s'affichent les outils de commande et de surveillance. Il se trouve généralement à l'avant de l'appareil.

## Couverture

---

Terme d'impression correspondant à une mesure de l'utilisation du toner. Par exemple, une couverture de 5 % signifie qu'une feuille de papier au format A4 comporte environ 5 % d'image ou de texte. Si le papier ou l'original comporte des images complexes ou une grande quantité de texte, la couverture sera supérieure à 5 % et l'utilisation du toner sera équivalente à cette couverture.

## CSV

---

Valeurs séparées par des virgules (CSV). Format de fichier utilisé pour échanger des données entre des applications différentes. Ce format de fichier, utilisable sous Microsoft Excel, est devenu une norme de facto, même sous les environnements autres que Microsoft.

## DADF

---

Un chargeur automatique de documents recto-verso (DADF) est un module de numérisation pouvant charger automatiquement un document original puis le retourner, afin de numériser des documents recto-verso.

## Par défaut

---

Valeur ou paramètre appliqué en sortie d'usine ou lorsque l'appareil a été réinitialisé.

## DHCP

---

Un protocole de configuration dynamique de l'hôte (DHCP) est un protocole réseau client-serveur. Un serveur DHCP fournit des paramètres de configuration spécifiques à l'hôte client DHCP demandant, généralement, des informations requises par l'hôte client pour participer à un réseau IP. Le protocole DHCP permet également l'attribution d'adresses IP aux hôtes client.

## DIMM

---

Le module mémoire double en ligne (DIMM) est une carte électronique qui contient de la mémoire. Une carte DIMM stocke toutes les données de l'appareil, par exemple les données d'impression ou les données de télécopie reçues.

## DLNA

---

Le Digital Living Network Alliance (DLNA) est une norme qui permet aux appareils d'un réseau domestique de partager des informations entre eux à travers tout le réseau.

## DNS

---

Le serveur de nom de domaine (DNS) est un système qui stocke des informations associées au nom de domaine dans une base de données répartie sur des réseaux, comme Internet.

## Imprimante matricielle

---

Type d'imprimante dont la tête d'impression balaie la page de part et d'autre, puis transfère l'encre en frappant un ruban encreur ; ce principe de fonctionnement est analogue à celui d'une machine à écrire.

## DPI

---

Unité de mesure de la résolution de numérisation et d'impression. De manière générale, une forte valeur de PPP se traduit par une plus grande résolution, des détails d'image plus fins et un volume de fichier plus élevé.

## DRPD

---

Détection sélective de tonalité d'appel. Le service téléphonique de sonnerie distincte permet à un utilisateur de se servir d'une seule ligne téléphonique pour répondre à différents numéros de téléphone.

## Recto/Verso

---

Fonctionnalité permettant un retournement automatique d'une feuille de papier afin d'imprimer (ou de numériser) sur les deux faces du papier. Une imprimante équipée d'un module Recto/Verso peut imprimer sur les deux côtés du papier en un seul cycle d'impression.



## Capacité de traitement

---

Quantité de pages n'affectant pas les performances de l'imprimante sur un mois. Généralement, l'imprimante a une durée de vie limitée par exemple au nombre de pages par an. Cette durée de vie correspond à la capacité moyenne d'impression, qui couvre généralement la période de garantie. Par exemple, si la capacité de traitement est 48 000 pages par mois en supposant 20 jours de travail, une imprimante est limitée à 2 400 pages par jour.

## ECM

---

Le mode de correction d'erreur (ECM) est un mode de transmission facultatif intégré aux télécopieurs de classe 1 ou aux modems de télécopie. Ce mode détecte et corrige automatiquement toute erreur de transmission de télécopie provoquée par du bruit sur la ligne téléphonique.

## Émulation

---

Procédé permettant de reproduire le fonctionnement d'un appareil sur un autre.

Un émulateur réplique les fonctions d'un système sur un système différent de telle façon que le second fonctionne exactement comme le premier. L'émulation consiste à reproduire rigoureusement le comportement externe, ce qui la différencie de la simulation, qui renvoie à la simulation du modèle abstrait d'un système en prenant en considération le fonctionnement interne.

## Ethernet

---

Technologie de réseau informatique reposant sur des trames, pour des réseaux locaux (LAN). Il définit le câblage et la transmission de signaux de la couche physique, et les formats de trame et les protocoles pour la couche de contrôle d'accès au support (MAC)/couche liaison de données du modèle OSI. Ethernet est principalement standardisé en IEEE 802.3. C'est devenu la technologie de réseau local la plus répandue depuis les années 1990 jusqu'aujourd'hui.

## EtherTalk

---

Suite de protocoles réseau développée par Apple Computer. Cette suite de protocoles, intégrée aux premiers produits Macintosh (1984), est désormais tombée en désuétude au profit de la pile de protocoles réseau TCP/IP.

## FDI

---

L'interface pour périphérique étranger (FDI) est une carte installée à l'intérieur de l'appareil afin de permettre l'installation d'un périphérique tiers comme un monnayeur ou un lecteur de cartes. Vous pourrez ainsi activer un service d'impression payant sur votre appareil.

## FTP

---

Un protocole de transfert de fichiers (FTP) est un protocole très répandu d'échange de fichiers sur tout réseau prenant en charge les protocoles TCP/IP (Internet ou Intranet).

## Unité de chauffe

---

Pièce de l'imprimante laser qui fixe le toner sur le support d'impression. Cette unité est constituée d'un rouleau thermique et d'un rouleau presseur. Une fois le toner transféré sur le papier, l'unité de chauffe applique la chaleur et la pression requises pour que le toner adhère de manière permanente sur le papier; c'est la raison pour laquelle le papier est chaud en sortant de l'imprimante laser.

## Passerelle

---

Connexion entre des réseaux informatiques ou entre un réseau informatique et une ligne téléphonique. Celle-ci est très répandue, puisqu'il s'agit d'un ordinateur ou d'un réseau qui autorise l'accès à un autre ordinateur ou réseau.

## Niveaux de gris

---

Nuances de gris représentant les parties claires et foncées d'une image lorsque les images couleur sont converties en niveau de gris; les couleurs sont représentées par différents niveaux de gris.

## Demi-teinte

---

Type d'image simulant des niveaux de gris en variant le nombre de points. Les zones très riches en couleur se composent d'un grand nombre de points, tandis que les zones plus claires se composent d'un moins grand nombre de points.

## Périphérique de stockage de masse (disque dur)

---

Le périphérique de stockage de masse, couramment appelé disque dur, est un périphérique de stockage non volatil qui enregistre des données codées numériquement sur des plateaux en rotation rapide recouverts d'une surface magnétique.

## IEEE

---

L'IEEE (IEEE) est une organisation professionnelle internationale à but non lucratif dédiée à l'avancée des technologies liées à l'électricité.

## IEEE 1284

---

Norme relative au port parallèle 1284 mise au point par l'IEEE (Institute of Electrical and Electronics Engineers). Le terme « 1284-B » renvoie à un type de fiche spécifique pour câbles parallèles se connectant au périphérique (par exemple, une imprimante).

## Intranet

---

Réseau privé qui utilise des protocoles Internet, une connectivité réseau et éventuellement le système public de télécommunications pour partager de manière sécurisée une partie des informations ou opérations d'une organisation avec ses employés. Parfois, le terme désigne seulement le service le plus visible, le site Web interne.

## Adresse IP

---

Une adresse de protocole Internet (adresse IP) est un nombre unique permettant d'identifier les périphériques d'un réseau IP afin qu'ils échangent des données.

## IPM

---

Unité de mesure de la vitesse d'une imprimante. Le nombre d'images par minute indique le nombre de feuilles recto que l'imprimante peut terminer en une minute.

## IPP

---

Le protocole d'impression Internet (IPP) est un protocole normalisé permettant l'impression ainsi que la gestion notamment des tâches d'impression, des formats de supports ou encore de la résolution. Le protocole IPP peut être utilisé en local ou via Internet pour des centaines d'imprimantes et prend en charge le contrôle d'accès et l'authentification, ce qui en fait une technologie d'impression plus fiable et plus sécurisée que ses prédécesseurs.

## IPX/SPX

---

IPX/SPX est l'acronyme de Internet protocole d'échange de paquets entre réseaux/protocole d'échange de paquets séquentiels. Ce sont des protocoles réseaux utilisés par les systèmes d'exploitation Novell NetWare. Les protocoles IPX et SPX offrent des services de connexion similaires à TCP/IP. Le protocole IPX est comparable au protocole IP; et SPX, au protocole TCP. IPX/SPX ont été conçus initialement pour les réseaux locaux (LAN). À ce titre, ils sont des protocoles très performants pour cet usage (généralement, les performances dépassent celles des protocoles TCP/IP sur un réseau local).

## ISO

---

L'organisme international de normalisation (ISO) est composé de représentants d'institutions de normalisation nationales. Il définit des normes commerciales et industrielles à l'échelle mondiale.

## ITU-T

---

L'union internationale des télécommunications est un organisme international de normalisation et de régulation des télécommunications et des transmissions hertziennes internationales. Ses missions principales incluent la normalisation et l'attribution de bandes de fréquences hertziennes, et la gestion de l'interconnexion entre les différents pays afin de permettre les appels internationaux. Le -t de ITU-T renvoie à télécommunication.

## Mire ITU-T N° 1

---

Mire de test normalisée, publiée par l'ITU-T, pour les transmissions de télécopies.

## JBIG

---

Norme de compression d'image sans pertes de précision ou de qualité, développée pour la compression des images binaires, notamment des télécopies, mais aussi pour d'autres images.

## JPEG

---

Le groupe mixte d'experts en photographie (JPEG) est un format de compression avec pertes utilisée pour les photographies. Ce format est utilisé pour le stockage et la transmission de photographies sur Internet.

## LDAP

---

Le protocole d'accès à l'annuaire léger (LDAP) est un protocole réseau d'interrogation et de modification des services d'annuaire sur TCP/IP.

## Voyant

---

Semi-conducteur qui indique l'état de l'appareil.

## Adresse MAC

---

Le contrôle d'accès au support (MAC) est un identifiant unique associé à une carte réseau. Une adresse MAC est un identifiant unique codé sur 48 bits, généralement représenté par 12 caractères hexadécimaux groupés par paires (par exemple, 00-00-0c-34-11-4e). Cette adresse est généralement programmée dans la mémoire morte de la carte réseau par le constructeur et facilite la détection des machines locales par les routeurs sur des réseaux de grandes dimensions.

## MFP

---

Le périphérique multifonction (MFP) est un équipement bureautique doté des fonctionnalités suivantes : impression, télécopie, scanner, etc.

## MH

---

MH (Modified Huffman) est une méthode de compression pour diminuer la quantité de données à transmettre entre les télécopieurs pour transférer l'image recommandée par l'ITU-T T.4. MH est un schéma de codage de longueur d'exécution basé sur un livre de codes, optimisé pour compresser efficacement l'espace blanc. Dans la mesure où la plupart des télécopies sont constituées d'espaces blancs, ce procédé réduit les temps de transmission de la plupart des télécopies.

## MMR

---

Le Modified Modified READ est un algorithme de compression recommandé par l'ITU-T T.6.

## Modem

---

Appareil permettant de moduler le signal d'une porteuse afin d'encoder des données numériques et de démoduler un tel signal afin de décoder des données transmises.

## MR

---

Le MR (Modified Read) est un algorithme de compression recommandé par l'ITU-T T.4. MR code la première ligne numérisée à l'aide de MH. La ligne suivante est comparée à la première ; ensuite, les différences sont établies puis encodées et transmises.

## NetWare

---

Système d'exploitation réseau développé par Novell, Inc. À l'origine, il utilisait le multitâche coopératif pour exécuter plusieurs services sur un micro-ordinateur et les protocoles réseau reposaient sur la pile XNS de Xerox. Aujourd'hui, NetWare prend en charge aussi bien TCP/IP que IPX/SPX.

## OPC

---

Dispositif créant une image virtuelle pour l'impression à l'aide d'un faisceau laser émis par l'imprimante laser; il est généralement de couleur verte ou rouille et de forme cylindrique.

Avec le temps, une unité d'imagerie comprenant un tambour use la surface de ce dernier lorsqu'elle est utilisée dans l'imprimante et elle doit être remplacée de manière appropriée puisqu'elle est usée suite au contact avec la brosse de développement de la cartouche, le dispositif de nettoyage et le papier.

## Originaux

---

Premier exemplaire d'un document comme une photographie ou du texte, qui est copié, reproduit ou traduit afin de produire d'autres exemplaires, mais qui n'est pas issu d'un autre document.

## OSI

---

L'interconnexion de systèmes ouverts (OSI) est un modèle de transmission des données développé par l'Organisation internationale de normalisation (ISO). Le modèle OSI définit une méthode standard et modulaire de conception des réseaux qui divise l'ensemble des fonctions complexes nécessaires en des couches fonctionnelles, autonomes et administrables. Les couches sont, de haut en bas, les suivantes : application, présentation, session, transport, réseau, liaison de données et physique.

## Autocommutateur

---

Équipement de commutation téléphonique automatique destiné aux entreprises privées.

## PCL

---

Le langage de commande d'imprimante (PCL) est un langage de description de page (LDP), devenu une norme de l'industrie, développé par HP comme protocole d'impression. Développé à l'origine pour les imprimantes à jet d'encre, PCL a été appliqué aux imprimantes thermiques, matricielles et aux imprimantes laser.

## PDF

---

Le format PDF (PDF) est un format de fichier propriétaire développé par Adobe Systems pour représenter les documents bidimensionnels dans un format indépendant du périphérique ou de la résolution.

## PostScript

---

PS (PostScript) est un langage de description de page et de programmation utilisé principalement dans les domaines de la publication électronique et assistée par ordinateur. Il est exécuté dans un interpréteur pour générer une image.

## Pilote d'impression

---

Programme utilisé pour transmettre des commandes et des données de l'ordinateur vers l'imprimante.

## Support d'impression

---

Support tel qu'une feuille, une enveloppe, une étiquette et un transparent pouvant être utilisé dans une imprimante, un scanner, un télécopieur ou un copieur.

## PPM

---

Unité de mesure permettant de déterminer la cadence d'une imprimante, c'est-à-dire le nombre de pages pouvant être produites par l'imprimante en une minute.

## Fichier PRN

---

Interface du pilote d'un périphérique permettant au logiciel d'interagir avec le pilote du périphérique en utilisant des appels de système d'entrée/sortie standard, simplifiant ainsi de nombreuses tâches.

## Protocole

---

Convention ou norme qui contrôle ou permet la connexion, la communication, et le transfert de données entre deux points terminaux de calcul.

## PS

---

Voir PostScript.

## PSTN

---

Réseau des réseaux téléphoniques à commutation de circuits internationaux généralement acheminé, sur les sites industriels, via le standard téléphonique.

## RADIUS

---

RADIUS (Remote Authentication Dial In User Service) est un protocole d'authentification et de comptabilité pour un utilisateur distant. RADIUS permet une gestion centralisée des données d'authentification comme les noms d'utilisateur et les mots de passe à l'aide d'un concept AAA (authentification, autorisation, et comptabilité) pour gérer l'accès au réseau.

## Résolution

---

Précision d'une image, mesurée en points par pouce. Plus le nombre de ppp est élevé, plus la résolution est élevée.

## SMB

---

Le bloc de message serveur (SMB) est un protocole réseau dédié principalement au partage de fichiers, aux imprimantes, aux ports série et à divers échanges entre les nœuds d'un réseau. Ce protocole permet également un système de communication interprocessus authentifié.

## SMTP

---

Le protocole simple de transfert de courrier (SMTP) est une norme de transmission de messages sur Internet. Le protocole SMTP, reposant sur du texte, est relativement simple. Un ou plusieurs destinataires du message sont définis, puis le texte du message est transféré. Il s'agit d'un protocole client-serveur permettant à un client de transmettre des messages électroniques au serveur.

## SSID

---

L'identifiant d'ensemble de services (SSID) est un nom d'un réseau local sans fil (WLAN). Tous les périphériques sans fil d'un WLAN utilisent le même SSID pour communiquer les uns avec les autres. Les SSID respectent la casse et ont une longueur maximale de 32 caractères.

## Masque de sous-réseau

---

Code utilisé conjointement à l'adresse réseau permettant de déterminer la partie de l'adresse correspondant à l'adresse réseau et la partie de l'adresse correspondant à l'adresse de l'hôte.

## TCP/IP

---

Le protocole de contrôle de transmission (TCP) et le protocole Internet (IP) sont un ensemble de protocoles de communication implémentant la pile de protocoles sur laquelle fonctionnent Internet et la plupart des réseaux commerciaux.

## TCR

---

Le rapport de confirmation de transmission (TCR) est un journal fournissant des informations sur chaque transmission, telles que l'état de la tâche, le résultat de la transmission et le nombre de pages envoyées. L'impression de ce journal peut être paramétrée pour être effectuée après chaque tâche ou bien après chaque échec de transmission.

## TIFF

---

Format d'image matricielle à résolution variable. De manière générale, le format TIFF correspond aux données image provenant d'un scanner. Les images TIFF utilisent des balises et des mots-clés définissant les caractéristiques de l'image incluse au fichier. Ce format flexible et multi-plateforme peut être utilisé pour des images créées sous différentes applications de traitement d'images.

## Cartouche de toner

---

Sorte de bouteille ou de récipient se trouvant dans un appareil comme une imprimante et contenant du toner. Le toner est une poudre utilisée dans les imprimantes laser et les photocopieurs qui forme le texte et les images sur le papier imprimé. Le toner est fondu en utilisant la combinaison chaleur/pression de l'unité de chauffe et se fixe dans les fibres du papier.

## TWAIN

---

Norme de l'industrie relative aux scanners et aux logiciels. En utilisant un scanner compatible TWAIN avec un programme compatible TWAIN, une tâche de numérisation peut être lancée depuis ce programme. C'est une capture d'image API pour systèmes d'exploitation Microsoft Windows et Apple Macintosh.



## Chemin UNC

---

La convention de nommage uniforme (UNC) est une méthode standard permettant d'accéder à des ressources partagées sous Windows NT ainsi que sous d'autres produits Microsoft. Le format d'un chemin UNC est: \\<nomduserveur>\<nomdepartage>\<répertoire supplémentaire>

## URL

---

Le localisateur uniforme de ressource (URL) est l'adresse globale des documents et des ressources sur Internet. La première partie de l'adresse indique le protocole utilisé, la seconde partie spécifie l'adresse IP ou le nom de domaine correspondant à l'emplacement de la ressource.

## USB

---

Le bus série universel (USB) est une norme développée par USB Implementers Forum, Inc. pour connecter les ordinateurs et les périphériques. Contrairement au port parallèle, le port USB est conçu pour permettre de connecter un seul ordinateur à plusieurs périphériques.

## Filigrane

---

Image reconnaissable ou motif plus clair sur le papier, visible par transparence. Les filigranes ont été initialement introduits à Bologne, en Italie, en 1282. Ils ont été utilisés par les fabricants de papier afin d'identifier leurs produits, sur les timbres, les billets de banque et autres documents officiels afin d'empêcher la contrefaçon.

## WEP

---

WEP (Wired Equivalent Privacy) est un protocole de sécurité spécifié dans l'IEEE 802.11 pour fournir le même niveau de sécurité que celui d'un réseau local câblé. WEP procure la sécurité en chiffrant les données hertziennes afin de les protéger lorsqu'elles sont transmises d'un point final à un autre.

## WIA

---

Architecture graphique lancée initialement sous Windows Me et Windows XP. Une tâche de numérisation peut être lancée à partir de ces systèmes d'exploitation à l'aide d'un scanner compatible WIA.

## WPA

---

L'accès protégé Wi-Fi (WPA) est une classe de systèmes pour sécuriser les réseaux d'ordinateurs sans fil (Wi-Fi), qui a été créée pour améliorer les fonctionnalités de sécurité de WEP.

## WPA-PSK

---

L'accès protégé Wi-Fi avec clé pré-partagée (WPA Pre-Shared Key) est un mode spécial de WPA pour les petites entreprises ou les utilisateurs personnels. Une clé partagée, ou un mot de passe, est configuré dans le point d'accès sans fil (WAP) et n'importe quels portables ou périphériques de bureau sans fil. WPA-PSK génère une clé unique pour chaque session entre un client sans fil et le WAP associé pour une sécurité plus évoluée.

## WPS

---

Le paramétrage protégé Wi-Fi (WPS) est un standard permettant de créer un réseau local sans fil. Si votre point d'accès sans fil prend en charge le WPS, vous pouvez configurer la connexion du réseau sans fil facilement sans avoir à utiliser un ordinateur.

## XPS

---

La spécification papier XML (XPS) est une spécification de langage de description de page (PDL) et un nouveau format de document, développé par Microsoft, qui présente les avantages du document portable et du document électronique. Il s'agit d'un format de document vectoriel indépendant du périphérique, basé sur XML et sur un nouveau chemin d'impression.

## A

---

AirPrint	198
AnyWeb Print	266
assistant de numérisation	248

## B

---

Bac	
modification du format du bac	43
réglage de la largeur et de la longueur	43
réglage du type et du format de papier	50
bac polyvalent	
utilisation de support spécial	47
bourrage	
astuces pour éviter les bourrages papier	99
dégager le papier	105
suppression d'un document original	100

## C

---

Câble USB	
installation du pilote	32, 33, 151, 154
réinstallation du pilote	153, 155
caractéristiques techniques	121

support dimpression	124
carnet d'adresses	
enregistrement	228
enregistrement d'un groupe	229
modification	229
modification d'un groupe	230
utilisation	228

cartouche de toner	
remplacement de la cartouche de toner	84

## CARTOUCHE TONER

autonomie estimée	81
instructions de manipulation	80
nonSamsung et rechargées	80
stockage	80

chargement	
papier dans le bac 1	44
support spécial	47

configuration du carnet d'adresses	228
------------------------------------	-----

configuration machine	
état de l'appareil	206, 208, 210, 215, 220

consommables	
autonomie estimée de la cartouche de toner	81

remplacement de la cartouche de toner	84
suivi de la durée de vie des consommables	90
convention	14
copie	
configuration générale	206
copie de base	60
réduction ou agrandissement de copies	62
copie de carte d'identité	63

## D

---

définition de la résolution dimpression	
Linux	242
disponibles	
commande	78
consommables disponibles	78

## E

---

easy document creator	275
configuration	277
conversion de livre numérique	277
conversion livre numérique	280
envoyer un fax	277, 280

# Index

nom du périphérique	277	254	supprimer	237	
numérisation	276, 278	envoi d'une télécopie différée	255	fonction de numérisation	244
numérisation rapide	276, 278	envoi d'une télécopie prioritaire	256	fonction de télécopie	253
numérisation SNS	279	Impression automatique d'un rapport de télécopie	262	fonctions	5
plugin	280	modification des modes de réception	258	caractéristique du support d'impression	124
rechercher	277	réception avec un téléphone auxiliaire	260	caractéristiques de l'appareil	203
Téléchargement SNS	277	réception d'une télécopie sur l'ordinateur	258	fonctions d'impression	232
écran LCD		réception de télécopies en mémoire	261	Fonctions spéciales	224
parcourir l'état de l'appareil	206, 208, 210, 215, 220	réception en mode DRPD	260		
envoi de télécopies		réception en mode Fax	259	<b>G</b>	
envoi multiple	68	réception en mode Répondeur	259	glossaire	318
état	27, 30	réception en mode sécurisé	261	google cloud printing	200
état de l'imprimante		réception en mode Tél	259		
informations générales	281	recomposition automatique	253	<b>I</b>	
Etat de l'imprimante Samsung	281	recomposition du dernier numéro	253	icônes générales	14
		transfert d'une télécopie envoyée vers une autre destination	257	impression	
<b>F</b>		transfert d'une télécopie reçue vers une autre destination	257	configuration générale	205
fax				mobileprint	196
ajout de documents à une télécopie programmée	256			systèmes d'exploitation mobiles	196
annulation d'une tâche de télécopie programmée	256	filigrane		impression de surimpression	
configuration générale	210	création	237	création	238
envoi d'une télécopie depuis l'ordinateur		modification	237	Imprimer	239
				supprimer	239



# Index

numérisation		préparation du type d'original	51	configuration générale	222
configuration générale	214	présentation des menus	35	Configuration IPv6	168
informations de base	244	présentation du voyant Statut	110	environnement d'installation	130
mémoire flash USB	72	problème		installation du pilote	
Numérisation à partir d'un appareil		problèmes concernant le système		Linux	166
connecté au réseau	245, 246	d'exploitation	308	Macintosh	164
Numérisation à partir d'un programme de		problèmes		Windows	161
retouche d'images	247	problèmes d'impression	289	présentation des programmes réseau	
Numérisation avec le pilote WIA	248	problèmes d'alimentation	288	157	
Numérisation sous Linux	251	problèmes d'alimentation papier	287	programme SetIP	158, 159, 160, 187
Numérisation sous Macintosh	249	problèmes de copie	302	réseau sans fil	
numérisation sous Linux	251	problèmes de fax	306	câble réseau	186
numérisation sous Macintosh	249	problèmes de numérisation	304	résolution	
		problèmes de qualité d'impression	294	télécopie	70
<b>P</b>		programme SetIP	158, 187	<b>S</b>	
panneau de commande	25	<b>R</b>		saisie de caractères	226
paramètres généraux	216	rapports		sans fil	
paramètres par défaut		informations sur l'appareil	206, 210, 211,	Câble USB	177
paramètres du bac	50	212,	216, 217, 220	mode adhoc	171
pièces de rechange	79	réglages favoris pour l'impression	57	Mode Infrastructure	171
pilote PostScript		réseau		WPS	
dépannage	313	configuration d'un réseau câblé	158	déconnexion	174
préférences de l'imprimante		configuration du réseau sans fil	171	WPS l'appareil ne possède pas d'écran	
Linux	243			d'affichage	

PBC	175	touches		utilisation de SetIP	158, 187
PIN	175	copie de carte d'identité	28		
sécurité		éco	27, 28, 30		
Informations	15	impression écran	26		
symboles	15	numériser vers	26		
service contact numbers	314	pavé numérique	29		
support de sortie papier	51	wps	26, 28		
support dimpression					
carte	49				
étiquettes	48				
papier préimprimé	49				
réglage du format de papier	50				
réglage du type de papier	50				
support de sortie papier	124				
support spécial	47				
SyncThru Web Service	268				
informations générales	268				
<b>T</b>		<b>U</b>			
_____		_____			
télécopie		Unix			
préparation à l'envoi de télécopie	67	configuration requise	129		
réception en mode Fax	69	utilisation de laide	57, 241		
réglage de la résolution	70				
régler le contraste	70	<b>V</b>			
		_____			
		vue arrière	24		
		vue avant	22		
		<b>W</b>			
		_____			
		Windows			
		configuration requise	127		
		installation du pilote pour une connexion par câble USB	32, 33		
		installation du pilote pour une connexion réseau	161		
		problèmes Windows courants	308		