

Canon

PowerShot SX410 IS *PowerShot SX412 IS*

Kamera-Benutzerhandbuch

DEUTSCH

- Lesen Sie vor Verwendung der Kamera unbedingt dieses Handbuch, einschließlich des Abschnitts „Sicherheitsvorkehrungen“ (11).
- Das Handbuch unterstützt Sie bei der korrekten Verwendung der Kamera.
- Bewahren Sie das Handbuch zur späteren Verwendung sicher auf.
- Klicken Sie unten rechts auf die Schaltflächen, um auf andere Seiten zuzugreifen.
 - ▶ : Nächste Seite
 - ◀ : Vorherige Seite
 - 🔗 : Seite, bevor Sie auf einen Link geklickt haben
- Klicken Sie rechts auf einen Kapiteltitel, um zum Anfang des betreffenden Kapitels zu gelangen.

Vor Verwendung

Grundlegendes Handbuch

Erweitertes Handbuch

1 Grundlagen der Kamera

2 Automatikmodus

3 Andere Aufnahmemodi

4 Modus P

5 Wiedergabemodus

6 Einstellungsmenü

7 Zubehör

8 Anhang

Index

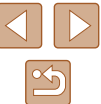

Vor Verwendung

Einleitende Informationen

Lieferumfang

Überprüfen Sie, ob die folgenden Teile im Lieferumfang enthalten sind. Wenden Sie sich an den Kamera-Händler, falls etwas fehlen sollte.



Kamera



Akku
NB-11LH*

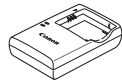

Akkuladegerät
CB-2LF/CB-2LFE



Handschlaufe



Objektivdeckel
(mit Schnur)

* Ziehen Sie das Etikett nicht vom Akku ab.

- Im Lieferumfang befinden sich auch gedruckte Materialien.
- Eine Speicherkarte ist nicht im Lieferumfang enthalten (📖2).

Kompatible Speicherkarten

Die folgenden Speicherkarten (separat erhältlich) können unabhängig von der Kapazität verwendet werden.

- SD-Speicherkarten*
- SDHC-Speicherkarten*
- SDXC-Speicherkarten*



- Eye-Fi-Karten

* Entspricht den SD-Spezifikationen. Die Kompatibilität aller Speicherkarten mit der Kamera kann jedoch nicht garantiert werden.

Informationen zu Eye-Fi-Karten

Zu diesem Produkt wird nicht garantiert, dass die Funktionen der Eye-Fi-Karte (einschließlich drahtloser Übertragung) unterstützt werden. Wenn Sie ein Problem mit der Eye-Fi-Karte haben, wenden Sie sich bitte an den Kartenhersteller.

Bitte beachten Sie auch, dass zur Verwendung einer Eye-Fi-Karte in bestimmten Ländern oder Regionen eventuell eine Zulassung notwendig ist. Ohne Zulassung ist die Verwendung nicht gestattet. Bei Unklarheiten, ob die Karte zur Verwendung in bestimmten Ländern / Regionen zugelassen ist, informieren Sie sich bitte beim Kartenhersteller.

Vor Verwendung

Grundlegendes Handbuch

Erweitertes Handbuch

1 Grundlagen der Kamera

2 Automatikmodus

3 Andere Aufnahmemodi

4 Modus P

5 Wiedergabemodus

6 Einstellungsmenü

7 Zubehör

8 Anhang

Index



Vorbemerkungen und rechtliche Hinweise

- Machen Sie zuerst einige Testaufnahmen, und prüfen Sie diese, um sicherzugehen, dass die Bilder richtig aufgenommen wurden. Beachten Sie, dass Canon Inc., dessen Tochterfirmen, angegliederte Unternehmen und Händler keine Haftung für Folgeschäden übernehmen, die aus der Fehlfunktion einer Kamera oder eines Zubehörs (z. B. einer Speicherkarte) herrühren und die dazu führen, dass ein Bild entweder gar nicht oder in einem nicht maschinenlesbaren Format gespeichert wird.
- Die mit der Kamera aufgezeichneten Aufnahmen sind für den persönlichen Gebrauch anzufertigen. Unterlassen Sie unbefugte Aufzeichnungen, die gegen Urheberrechte verstoßen, und beachten Sie, dass das Fotografieren bei einigen Aufführungen, Ausstellungen oder in gewerblichen Umgebungen unter Umständen Urheberrechten oder anderen gesetzlich verankerten Rechten zuwiderläuft, selbst wenn es nur zum persönlichen Gebrauch erfolgt.
- Informationen zur Kameragarantie und zum Canon Kundendienst enthalten die im Dokumentationssatz zur Kamera bereitgestellten Garantieinformationen.
- Der LCD-Monitor wird mittels hochpräziser Produktionstechniken hergestellt und mehr als 99,99 % der Pixel funktionieren gemäß der Spezifikationen. In seltenen Fällen kann es jedoch vorkommen, dass einige Pixel fehlerhaft sind oder als rote oder schwarze Punkte erscheinen. Dies deutet nicht auf einen Kameraschaden hin und hat keinerlei Auswirkungen auf die aufgezeichneten Bilder.
- Der LCD-Monitor ist zum Schutz vor Beschädigungen beim Transport möglicherweise mit einer dünnen Plastikfolie abgedeckt. Ziehen Sie diese vor der Verwendung der Kamera ab.
- Wird die Kamera über einen längeren Zeitraum verwendet, kann sie warm werden. Dies deutet nicht auf einen Schaden hin.

In diesem Handbuch verwendete Bezeichnungen und Konventionen

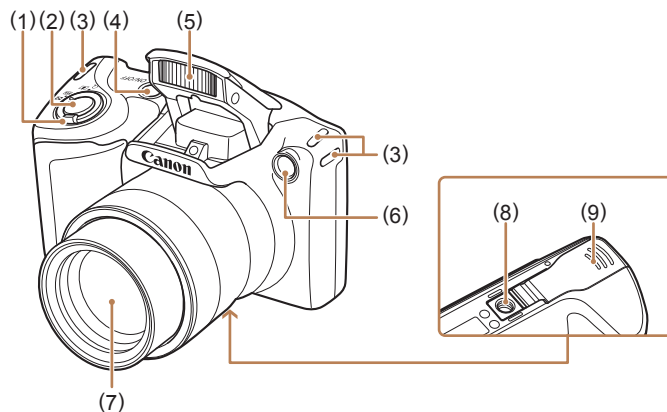

- | | |
|--|-----------------------------------|
| (1) Zoom-Regler
Aufnahme: [T] (Tele) /
[W] (Weitwinkel)
Wiedergabe: [Q] (Vergrößern) /
[I] (Index) | (4) Taste ON/OFF |
| (2) Auslöser | (5) Blitz |
| (3) Riemenbefestigung | (6) Lampe |
| | (7) Objektiv |
| | (8) Stativbuchse |
| | (9) Speicherkarten-/Akkuabdeckung |

Vor Verwendung

Grundlegendes Handbuch

Erweitertes Handbuch

1 Grundlagen der Kamera

2 Automatikmodus

3 Andere Aufnahmemodi

4 Modus P

5 Wiedergabemodus

6 Einstellungsmenü

7 Zubehör

8 Anhang

Index

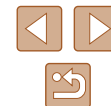

Vor Verwendung
Grundlegendes Handbuch
Erweitertes Handbuch
1 Grundlagen der Kamera
2 Automatikmodus
3 Andere Aufnahmemodi
4 Modus P
5 Wiedergabemodus
6 Einstellungsmenü
7 Zubehör
8 Anhang
Index

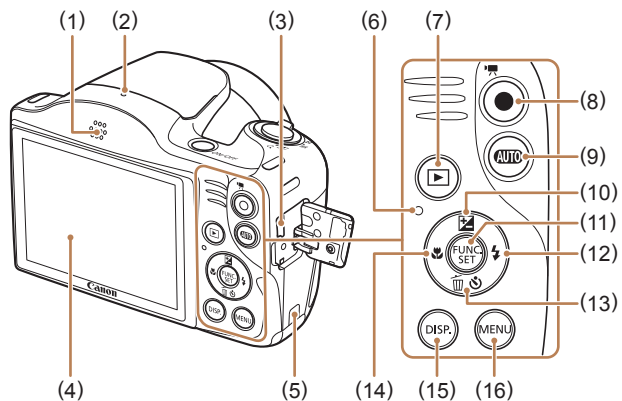

- | | |
|--|--|
| (1) Lautsprecher | (10) Taste [▲] (Belichtungskorrektur) / Nach oben |
| (2) Mikrofon | (11) Taste FUNC./SET |
| (3) AV OUT-Anschluss (Audio-/Videoausgang) / DIGITAL-Anschluss | (12) Taste [▶] (Blitz) / Nach rechts |
| (4) Bildschirm (LCD-Monitor) | (13) Taste [⏏] (Selbstausslöser) / [⏏] (Einzelbild löschen) / Nach unten |
| (5) Kabelanschluss des DC-Kupplers | (14) Taste [⏏] (Fokussierbereich) / Nach links |
| (6) Kontrollleuchte | (15) Taste [DISP.] (Anzeige) |
| (7) Taste [▶] (Wiedergabe) | (16) Taste [MENU] |
| (8) Movie-Taste | |
| (9) Taste [AUTO] (Auto) | |

- In diesem Handbuch werden die auf den Kameratasten befindlichen Symbole (oder ähnliche Symbole) zu deren Darstellung verwendet.
- Die folgenden Kameratasten und Bedienelemente werden durch Symbole dargestellt.
Taste [▲] (Nach oben, 10) auf der Rückseite
Taste [◀] (Nach links, 14) auf der Rückseite
Taste [▶] (Nach rechts, 12) auf der Rückseite
Taste [▼] (Nach unten, 13) auf der Rückseite

- Aufnahmemodi sowie Symbole und Text auf dem Bildschirm werden in Klammern angegeben.
- ⓘ: Wichtige Informationen, die Sie kennen sollten
- 📌: Hinweise und Tipps zur gekonnten Verwendung der Kamera
- 📖xx: Seiten mit relevanten Informationen (in diesem Beispiel steht „xx“ für eine Seitennummer)
- Bei den Anweisungen in diesem Handbuch wird davon ausgegangen, dass in der Kamera die Standardeinstellungen gewählt wurden.
- Zur Vereinfachung werden alle unterstützten Speicherkarten einheitlich als Speicherkarte bezeichnet.
- Die Symbole „▶Fotos“ und „▶Filme“ unter den Überschriften geben an, ob die Funktion für Fotos oder Filme verwendet wird.



Inhalt

Vor Verwendung

Einleitende Informationen	2
Lieferumfang	2
Kompatible Speicherkarten	2
Informationen zu Eye-Fi-Karten.....	2
Vorbemerkungen und rechtliche Hinweise	3
In diesem Handbuch verwendete Bezeichnungen und Konventionen	3
Häufig verwendete Kamerafunktionen	10
Sicherheitsvorkehrungen.....	11

Grundlegendes Handbuch

Grundlegende Funktionen	14
Erste Vorbereitungen.....	14
Anbringen des Zubehörs	14
Halten der Kamera	15
Aufladen des Akkus	15
Einsetzen von Akku und Speicherkarte	16
Entnehmen von Akku und Speicherkarte	16
Einstellen von Datum und Uhrzeit	17
Ändern von Datum und Uhrzeit	17
Spracheinstellung.....	18
Ausprobieren der Kamera	19
Aufnehmen (Smart Auto).....	19
Anzeigen.....	20
Löschen von Bildern	21

Erweitertes Handbuch

1 Grundlagen der Kamera	22
An/Aus.....	22
Stromsparmodus (automatische Abschaltung).....	23
Stromsparmodus im Aufnahmemodus	23
Stromsparmodus im Wiedergabemodus	23
Auslöser	23
Anzeigeoptionen bei der Aufnahme	24
Verwenden des Menüs FUNC.....	24
Verwenden des Menübildschirms.....	25
Status der Kontrollleuchte	26
Uhrzeit.....	27
2 Automatikmodus	28
Aufnehmen mit von der Kamera festgelegten Einstellungen	28
Aufnehmen (Smart Auto).....	28
Fotos/Filme.....	30
Fotos.....	30
Filme.....	30
Symbole für Szenen	31
Symbole für die Bildstabilisierung.....	32
Auf dem Bildschirm angezeigte Rahmen	32
Häufig verwendete, praktische Funktionen	33
Heranzoomen von Motiven (Digitalzoom)	33
Verwenden des Selbstauslösers	33
Verwenden des Selbstauslösers zur Vermeidung von Kamerabewegungen	34
Einstellen des Selbstauslösers.....	34
Hinzufügen eines Datumsaufdrucks.....	35
Reihenaufnahme	35

Vor Verwendung
Grundlegendes Handbuch
Erweitertes Handbuch
1 Grundlagen der Kamera
2 Automatikmodus
3 Andere Aufnahmemodi
4 Modus P
5 Wiedergabemodus
6 Einstellungsmenü
7 Zubehör
8 Anhang
Index



Funktionen zur Bildanpassung	36
Ändern des Seitenverhältnisses	36
Ändern der Bildauflösung (Größe).....	37
Richtlinien für die Auswahl der Auflösung auf Grundlage des Papierformats (für 4:3-Bilder)	37
Ändern der Bildqualität für Filme	37
Nützliche Aufnahmefunktionen	38
Anzeigen des Gitternetzes	38
Vergrößern des fokussierten Bereichs	38
Überprüfen auf geschlossene Augen	39
Anpassen der Kamera.....	39
Deaktivieren des AF-Hilfslichts	39
Deaktivieren der Lampe zur Reduzierung des Rote-Augen-Effekts	40
Ändern der Bildanzeigegart nach Aufnahmen	40
Ändern der Bildanzeigedauer nach Aufnahmen	40
Ändern des nach Aufnahmen angezeigten Bildschirms	40
3 Andere Aufnahmemodi	42
Helligkeits-/Farbanpassung (Bildwirkung - Live)	42
Spezielle Szenen.....	43
Anwenden von Spezialeffekten	44
Aufnahmen mit Fischaugeneffekt (Fisheye-Effekt).....	44
Aufnahmen von Bildern, die wie Miniaturmodelle aussehen (Miniatureffekt).....	45
Wiedergabegeschwindigkeit und geschätzte Wiedergabedauer (für einminütige Videoclips).....	45
Aufnahmen mit einem Spielzeugkamera-Effekt (Spielzeugkamera-Effekt)	46
Aufnahmen im Modus „Monochrome“	46

Spezielle Modi für andere Zwecke	47
Verwenden des Gesichts-Timers.....	47
Aufnehmen mit langer Belichtungsdauer (Langzeitbelichtung)	47
4 Modus P.....	49
Aufnahmen im Modus Programm-AE (Modus [P])	49
Bildhelligkeit (Belichtung)	50
Anpassen der Bildhelligkeit (Belichtungskorrektur)	50
Speichern der Bildhelligkeit/Belichtung (AE-Speicherung).....	50
Ändern des Lichtmessverfahrens	51
Ändern der ISO-Empfindlichkeit	51
Anpassen der Bildhelligkeit (i-contrast)	52
Bildfarben	52
Anpassen des Weißabgleichs	52
Custom Weißabgleich	53
Ändern der Farbtöne eines Bilds (My Colors)	53
Custom Farbe.....	54
Aufnahmebereich und Fokussierung.....	54
Nahaufnahmen (Makro).....	54
Aufnahmen weit entfernter Motive (Unendlich)	55
Digital-Telekonverter	55
Ändern des AF-Rahmenmodus	55
Mitte.....	55
Gesicht/AiAF.....	56
Auswählen der zu fokussierenden Motive (Verfolgung AF) ...	56
Aufnahmen mit Servo AF	57
Ändern der Fokuseinstellung.....	57
Aufnahmen mit der AF-Speicherung	58
Blitz.....	58
Ändern des Blitzmodus.....	58
Automatik	58
An	58

Vor Verwendung
Grundlegendes Handbuch
Erweitertes Handbuch
1 Grundlagen der Kamera
2 Automatikmodus
3 Andere Aufnahmemodi
4 Modus P
5 Wiedergabemodus
6 Einstellungsmenü
7 Zubehör
8 Anhang
Index

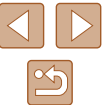

Langzeitsyncr.	58
Aus	59
Aufnahmen mit der Blitzbelichtungsspeicherung.....	59
Andere Einstellungen	59
Ändern des Kompressionsgrads (Bildqualität)	59
Ändern der IS Modus-Einstellungen.....	60
Aufnahmen von Filmen mit Motiven in der vor der Aufnahme angezeigten Größe	60
5 Wiedergabemodus	61
Anzeigen	61
Wechseln zwischen Anzeigemodi	62
Überbelichtungswarnung (für Glanzlichter)	62
Histogramm	63
Durchsuchen und Filtern von Bildern	63
Navigieren durch die Bilder in einem Index	63
Finden von den Suchkriterien entsprechenden Bildern.....	64
Optionen für die Bildanzeige	65
Vergrößern von Bildern.....	65
Anzeigen als Diaschau	65
Ändern von Diaschauseinstellungen	66
Automatische Wiedergabe zusammengehöriger Bilder (Ähnliche Bilder)	66
Schützen von Bildern	67
Verwenden des Menüs	67
Auswählen einzelner Bilder	67
Auswählen eines Bereichs	68
Gleichzeitiges Schützen aller Bilder	69
Gleichzeitiges Aufheben des Schutzes aller Bilder	69
Löschen von Bildern.....	69
Gleichzeitiges Löschen mehrerer Bilder.....	69
Wählen einer Auswahlmethode.....	69
Auswählen einzelner Bilder	70

Auswählen eines Bereichs	70
Gleichzeitige Auswahl aller Bilder	70
Drehen von Bildern.....	71
Verwenden des Menüs	71
Deaktivieren des automatischen Drehens.....	71
Markieren von Bildern als Favoriten.....	72
Verwenden des Menüs	72
Bearbeiten von Fotos	73
Anpassen der Bildgröße	73
Zuschneiden	73
Ändern der Farbtöne eines Bilds (My Colors)	74
Anpassen der Bildhelligkeit (i-contrast)	75
Rote-Augen-Korrektur	75
Schneiden von Filmen.....	76
6 Einstellungsmenü	77
Anpassen grundlegender Kamerafunktionen	77
Stummschalten der Kamera	77
Anpassen der Lautstärke.....	77
Ausblenden von Tipps und Tricks.....	78
Datum und Uhrzeit.....	78
Zeitzone.....	78
Ändern der Einstellung für das Einfahren des Objektivs	79
Verwenden des Eco-Modus.....	79
Anpassen der Stromsparfunktion	79
Bildschirmhelligkeit	80
Ausblenden des Startbildschirms	80
Formatieren von Speicherkarten	80
Low-Level-Formatierung	81
Datei-Nummer	81
Dateibasierte Bildspeicherung.....	82
Überprüfen von Zertifizierungslogos.....	82
Spracheinstellung	82

Vor Verwendung
Grundlegendes Handbuch
Erweitertes Handbuch
1 Grundlagen der Kamera
2 Automatikmodus
3 Andere Aufnahmemodi
4 Modus P
5 Wiedergabemodus
6 Einstellungsmenü
7 Zubehör
8 Anhang
Index

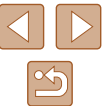

Anpassen anderer Einstellungen.....	82
Wiederherstellen von Standardeinstellungen	83
7 Zubehör	84
Zubehör.....	84
Optionales Zubehör.....	85
Stromversorgung	85
Blitzgerät.....	86
Sonstiges Zubehör	86
Drucker	86
Verwendung des optionalen Zubehörs.....	87
Wiedergabe auf einem Fernsehgerät.....	87
Betreiben der Kamera über eine Haushaltssteckdose	87
Verwenden der Software	89
Überprüfen der Computerumgebung.....	89
Installieren der Software.....	89
Speichern von Bildern auf einem Computer.....	90
Drucken von Bildern	91
Einfaches Drucken	91
Konfigurieren von Druckeinstellungen.....	92
Zuschneiden von Bildern vor dem Drucken	93
Auswählen des Papierformats und Layouts für den Druck	93
Verfügbare Layout-Optionen	94
Drucken von Passfotos	94
Drucken von Filmszenen	94
Druckoptionen für Filme	95
Hinzufügen von Bildern zur Druckliste (DPOF)	95
Konfigurieren von Druckeinstellungen.....	95
Einstellungen für den Druck einzelner Bilder	96
Einstellungen für den Druck einer Gruppe von Bildern	96
Einstellungen für den Druck aller Bilder	96
Löschen aller Bilder aus der Druckliste	96
Drucken von Bildern in der Druckliste (DPOF).....	97

Hinzufügen von Bildern zu einem Fotobuch.....	97
Wählen einer Auswahlmethode.....	97
Hinzufügen einzelner Bilder	97
Hinzufügen aller Bilder zu einem Fotobuch.....	98
Entfernen aller Bilder aus einem Fotobuch	98
Verwenden einer Eye-Fi-Karte	98
Überprüfen der Verbindungsinformationen.....	99
Deaktivieren der Eye-Fi-Übertragung.....	99
8 Anhang	100
Fehlerbehebung	100
Bildschirmmeldungen	103
Bildschirminformationen	104
Aufnahme (Informationsanzeige)	104
Batterieladestand	105
Wiedergabe (Detaillierte Informationsanzeige)	105
Die Filmsteuerung in der Übersicht	106
Funktionen und Menütabellen	106
In den Aufnahmemodi verfügbare Funktionen.....	106
Menü FUNC.....	107
Aufnahme-Registerkarte.....	109
Einstellungen-Registerkarte	111
Wiedergabe-Registerkarte.....	111
Druck-Registerkarte.....	112
Wiedergabemodus – Menü FUNC.	112
Vorsichtsmaßnahmen bei der Handhabung.....	112
Technische Daten	113
Technische Daten der Kamera	113
Brennweite des Digitalzooms (äquivalent zu Kleinbild).....	113
Anzahl der Aufnahmen/Aufnahmedauer,	
Wiedergabedauer	113
Anzahl der Aufnahmen pro Speicherkarte.....	114

Vor Verwendung
Grundlegendes Handbuch
Erweitertes Handbuch
1 Grundlagen der Kamera
2 Automatikmodus
3 Andere Aufnahmemodi
4 Modus P
5 Wiedergabemodus
6 Einstellungsmenü
7 Zubehör
8 Anhang
Index

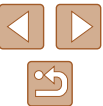

Aufnahmedauer pro Speicherkarte	114
Blitzbereich	114
Aufnahmebereich	115
Reihenaufnahmegeschwindigkeit	115
Verschlusszeit	115
Zeitautomatik	115
Akku NB-11LH	115
Akkuladegerät CB-2LF/CB-2LFE	115
Index	117
Marken und Lizenzierung	119
Haftungsausschluss	119

Vor Verwendung

Grundlegendes Handbuch

Erweitertes Handbuch

1 Grundlagen der Kamera

2 Automatikmodus

3 Andere Aufnahmemodi

4 Modus P

5 Wiedergabemodus

6 Einstellungsmenü

7 Zubehör

8 Anhang

Index

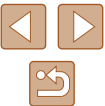

Häufig verwendete Kamerafunktionen

Aufnehmen

- Verwenden der von der Kamera festgelegten Einstellungen (Automatikmodus)
 -  28

Gute Aufnahmen von Personen



Porträts
 43



Vor verschneitem
Hintergrund
 43

Aufnahmen spezieller Szenen



Wenig Licht
 43



Feuerwerk
 43

Anwenden von Spezialeffekten



Kräftige Farben
 44



Postereffekt
 44



Fisheye-Effekt
 44











Miniaturreffekt
 45









Spielzeugkamera
 46



Monochrome
 46

- Anpassen von Bildeinstellungen beim Aufnehmen (Bildwirkung - Live)
 -  42
- Fokussierte Gesichter
 -  28,  43,  56
- Aufnahmen ohne Blitz (Blitz aus)
 -  28
- Aufnahmen mit Selbstauslöser
 -  33,  47
- Datumsaufdruck zufügen
 -  35

Anzeigen

- Anzeigen von Bildern (Wiedergabemodus)
 -  61
- Automatische Wiedergabe (Diaschau)
 -  65
- Auf einem Fernsehgerät
 -  87
- Auf einem Computer
 -  89
- Schnelles Durchsuchen von Bildern
 -  63
- Löschen von Bildern
 -  69

Aufnehmen/Anzeigen von Filmen

- Aufnahmen von Filmen
 -  28
- Anzeigen von Filmen (Wiedergabemodus)
 -  61

Vor Verwendung

Grundlegendes Handbuch

Erweitertes Handbuch

1 Grundlagen der Kamera

2 Automatikmodus

3 Andere Aufnahmemodi

4 Modus P

5 Wiedergabemodus

6 Einstellungsmenü

7 Zubehör

8 Anhang

Index

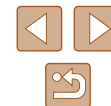

Drucken

- Drucken von Bildern
 -  91

Speichern

- Speichern von Bildern auf einem Computer
 -  90

Sicherheitsvorkehrungen

- Lesen Sie die Beschreibungen der folgenden Sicherheitsvorkehrungen vor der Verwendung des Produkts sorgfältig. Achten Sie stets darauf, dass das Produkt ordnungsgemäß verwendet wird.
- Die hier angegebenen Sicherheitsvorkehrungen sollen verhindern, dass Sie oder andere Personen verletzt werden oder Sachschäden entstehen.
- Lesen Sie außerdem die Anleitungen des separat erworbenen Zubehörs, das Sie verwenden.



Warnhinweis

Weist auf die Möglichkeit von schweren Verletzungen oder Tod hin.

- Lösen Sie den Blitz nicht in unmittelbarer Augennähe von Personen aus.
Das intensive Blitzlicht kann zu Augenschäden führen. Halten Sie bei Verwendung des Blitzes besonders zu Säuglingen und Kleinkindern einen Abstand von mindestens 1 Meter ein.
- Bewahren Sie die Geräte für Kinder und Kleinkinder unzugänglich auf. Es besteht Erstickungsgefahr, wenn sich die Schlaufe um den Hals eines Kindes legt.
Ist das Produkt mit einem Netzkabel ausgestattet, besteht Erstickungsgefahr, wenn es sich um den Hals eines Kindes legt.
- Verwenden Sie nur empfohlene Stromversorgungen.
- Sie dürfen das Produkt nicht zerlegen, modifizieren oder Hitze aussetzen.
- Ziehen Sie das Etikett (sofern vorhanden) nicht vom Akku ab.
- Lassen Sie das Produkt nicht fallen, und schützen Sie es vor Stößen oder Schlägen.
- Berühren Sie das Innere des Produkts nicht, wenn das Produkt beschädigt ist, weil es beispielsweise fallengelassen wurde.
- Stellen Sie die Verwendung des Produkts sofort ein, wenn Rauch austritt, ein seltsamer Geruch wahrzunehmen ist oder ein anderes ungewöhnliches Verhalten auftritt.
- Verwenden Sie zum Reinigen des Produkts keine organischen Lösungsmittel wie Alkohol, Benzin oder Verdünnern.

Vor Verwendung

Grundlegendes Handbuch

Erweitertes Handbuch

1 Grundlagen der Kamera

2 Automatikmodus

3 Andere Aufnahmemodi

4 Modus P

5 Wiedergabemodus

6 Einstellungsmenü

7 Zubehör

8 Anhang

Index



- Vermeiden Sie den Kontakt mit Flüssigkeiten. Achten Sie darauf, dass keine Flüssigkeiten oder Fremdkörper in das Produkt gelangen.

Dies könnte einen elektrischen Schlag oder Feuer zur Folge haben.

Entnehmen Sie umgehend den Akku/die Batterien bzw. trennen Sie das Produkt vom Stromnetz, wenn das Produkt nass wird oder Fremdkörper in das Innere des Produkts gelangen.

- Schauen Sie niemals durch den Sucher (sofern vorhanden) in intensive Lichtquellen (wie z. B. die Sonne an einem klaren Tag oder eine starke künstliche Lichtquelle).

Dies könnte zu Augenschäden führen.

- Berühren Sie das Produkt nicht während eines Gewitters, falls es mit dem Stromnetz verbunden ist.

Dies könnte einen elektrischen Schlag oder Feuer zur Folge haben.

Stellen Sie die Verwendung des Produkts sofort ein, und entfernen Sie sich vom Produkt.

- Verwenden Sie ausschließlich empfohlene Akkus/Batterien.
- Akku/Batterien von Feuer/Hitze fernhalten.

Andernfalls kann es zu Explosionen oder Undichtigkeiten von Akkus/Batterien kommen, die elektrische Schläge, Brände und Verletzungen verursachen können. Falls Akkus/Batterien auslaufen und das ausgetretene Elektrolyt mit Augen, Mund, Haut oder Kleidung in Berührung kommen, spülen Sie die betroffene Stelle unverzüglich mit Wasser ab.

- Beachten Sie die folgenden Sicherheitsvorkehrungen, wenn mit dem Produkt ein Akkuladegerät zum Einsatz kommt.
 - Ziehen Sie das Netzkabel in regelmäßigen Abständen aus der Steckdose, und entfernen Sie den Staub und Schmutz, der sich auf dem Stecker, außen auf der Steckdose und im Bereich um die Steckdose angesammelt hat, mit einem trockenen Lappen.
 - Stecken Sie das Netzkabel nicht mit nassen Händen ein oder aus.
 - Verwenden Sie das Gerät nicht in einer Weise, bei der die Nennkapazität der Steckdose oder des Kabels überschritten wird. Verwenden Sie den Stecker nicht, wenn er beschädigt ist. Achten Sie darauf, dass er vollständig in die Steckdose eingeführt wird.
 - Achten Sie darauf, dass die Kontakte und der Stecker nicht mit Staub oder Metallgegenständen (wie Nadeln oder Schlüsseln) in Berührung kommen.
 - Schneiden, beschädigen und modifizieren Sie das Netzkabel (sofern vorhanden) nicht, und stellen Sie keine schweren Gegenstände darauf ab.

Dies könnte einen elektrischen Schlag oder Feuer zur Folge haben.

- Schalten Sie die Kamera an Orten aus, an denen die Benutzung von Kameras untersagt ist.

Die von der Kamera abgegebene elektromagnetische Strahlung kann unter Umständen den Betrieb von elektronischen Instrumenten und anderen Geräten beeinträchtigen. Gehen Sie mit angemessener Vorsicht vor, wenn Sie das Produkt an Orten verwenden, an denen die Benutzung elektronischer Geräte eingeschränkt ist, beispielsweise in Flugzeugen und medizinischen Einrichtungen.

- Achten Sie darauf, dass die Kamera nicht für längere Zeit mit der Haut in Kontakt kommt.

Auch wenn die Kamera sich nicht heiß anfühlt, kann es zu Niedertemperaturverbrennungen kommen, die sich in Hautrötungen oder Blasenbildung äußern. Verwenden Sie ein Stativ an heißen Orten, bei schlechter Belüftung oder empfindlicher Haut.



Vorsicht

Weist auf die Möglichkeit von Verletzungen hin.

- Wenn Sie das Produkt an der Schlaufe tragen, achten Sie darauf, dass es keinen starken Stößen oder Erschütterungen ausgesetzt wird und nicht gegen Objekte prallt bzw. daran hängen bleibt.
 - Achten Sie darauf, dass Sie mit dem Objektiv nicht gegen Objekte stoßen, und üben Sie keinen starken Druck auf das Objektiv aus.
- Dies kann zu Verletzungen oder Beschädigungen der Kamera führen.

- Achten Sie darauf, dass Sie den Bildschirm keinen starken Stößen aussetzen.

Falls der Bildschirm zerbricht, können durch die Scherben Verletzungen entstehen.

- Achten Sie bei Verwendung des Blitzlichts darauf, dieses nicht mit Ihren Fingern oder Ihrer Kleidung zu verdecken.

Dies kann zu Verbrennungen oder einer Beschädigung des Blitzlichts führen.

- Verwenden oder lagern Sie das Produkt nach Möglichkeit nicht in folgenden Umgebungen:

- Umgebungen mit direkter Sonneneinstrahlung
- In Umgebungen mit Temperaturen über 40°C
- Feuchten oder staubigen Umgebungen

Vor Verwendung

Grundlegendes Handbuch

Erweitertes Handbuch

1 Grundlagen der Kamera

2 Automatikmodus

3 Andere Aufnahmemodi

4 Modus P

5 Wiedergabemodus

6 Einstellungs Menü

7 Zubehör

8 Anhang

Index



Diese Bedingungen können zu Undichtigkeiten, Überhitzung oder einer Explosion von Akkus/Batterien führen und dadurch elektrische Schläge, Brände, Verbrennungen und andere Verletzungen verursachen. Überhitzung und Beschädigungen können zu elektrischen Schlägen, Bränden sowie Verbrennungen und anderen Verletzungen führen.

- Das Anschauen der Effekte der Diaschauübergänge über längere Zeit kann zu Beschwerden führen.
- Achten Sie bei Verwendung optionaler Objektive, Objektivfilter oder Filteradapter (sofern erforderlich) darauf, diese Zubehörkomponenten sorgfältig zu befestigen.

Falls das Objektiv sich löst und herunterfällt, kann es zerbrechen, und die Scherben können Schnittverletzungen verursachen.

- Achten Sie bei Produkten mit automatisch auf- und zuklappendem Blitz darauf, dass die Finger beim Zuklappen des Blitzes nicht eingeklemmt werden.

Dies könnte zu Verletzungen führen.

Vorsicht

Weist auf die Möglichkeit von Sachschäden hin.

- Richten Sie die Kamera nicht auf intensive Lichtquellen (wie z. B. die Sonne an einem klaren Tag oder eine starke künstliche Lichtquelle). Dadurch können Bildsensor und andere interne Komponenten beschädigt werden.
- Achten Sie darauf, dass kein Staub oder Sand in die Kamera eindringt, wenn Sie sie an einem Sandstrand oder bei starkem Wind verwenden.
- Bei Produkten, die den Blitz automatisch auf- und zuklappen, dürfen Sie den Blitz nicht zudrücken oder aufhebeln.

Andernfalls können Fehlfunktionen auftreten.

- Wischen Sie Staub, anhaftenden Schmutz und andere Verunreinigungen mit einem Wattestäbchen oder einem Tuch vom Blitz.

Die Verunreinigungen auf dem Blitz können aufgrund der entstehenden Hitze rauchen oder zu einer Fehlfunktion des Produkts führen.

- Entnehmen Sie bei Nichtverwendung des Produkts den Akku/die Batterien zur Lagerung.

Auslaufende Akkus/Batterien können das Produkt beschädigen.

- Vor dem Entsorgen der Akkus/Batterien sollten Sie die Kontakte mit Klebestreifen oder sonstigem Isoliermaterial abkleben.

Eine Berührung mit Metallgegenständen kann zu Bränden oder Explosionen führen.

- Stecken Sie das mit dem Produkt verwendete Akkuladegerät aus, wenn es nicht genutzt wird. Decken Sie es während des Gebrauchs nicht mit einem Tuch oder anderen Objekten ab.

Wenn das Gerät über einen langen Zeitraum an die Stromversorgung angeschlossen bleibt, kann es infolge von Überhitzung und Deformierung zu Brandentwicklung kommen.

- Halten Sie Akkus von Tieren fern. Tierbisse können zu Undichtigkeiten, Überhitzung oder Explosion des Akkus führen und dadurch Produktschäden und Brände verursachen.

- Wenn im Produkt mehrere Akkus/Batterien verwendet werden, dürfen Akkus/Batterien unterschiedlichen Ladestands sowie alte und neue Batterien nicht gemeinsam verwendet werden. Setzen Sie die Akkus/Batterien immer mit richtig ausgerichteter Plus- (+) und Minuspol (-) ein.

Andernfalls können Fehlfunktionen auftreten.

- Setzen Sie sich nicht hin, wenn Sie die Kamera in Ihrer Gesäßtasche tragen.

Andernfalls können Fehlfunktionen auftreten oder Schäden am Bildschirm entstehen.

- Achten Sie darauf, dass keine harten Gegenstände mit dem Bildschirm in Berührung kommen, wenn Sie die Kamera in eine Tasche stecken. Schließen Sie außerdem den Bildschirm (so dass er zum Gehäuse zeigt), wenn der Bildschirm des Produkts geschlossen werden kann.

- Bringen Sie keine harten Gegenstände am Produkt an.

Andernfalls können Fehlfunktionen auftreten oder Schäden am Bildschirm entstehen.



Vor Verwendung

Grundlegendes Handbuch

Erweitertes Handbuch

1 Grundlagen der Kamera

2 Automatikmodus

3 Andere Aufnahmemodi

4 Modus P

5 Wiedergabemodus

6 Einstellungsmenü

7 Zubehör

8 Anhang

Index



Grundlegende Funktionen

Grundlegende Informationen und Anweisungen, von den ersten Vorbereitungen über die Aufnahme bis hin zur Wiedergabe

Erste Vorbereitungen

Bereiten Sie die Kamera für Aufnahmen folgendermaßen vor.

Anbringen des Zubehörs

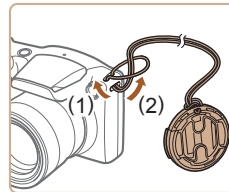
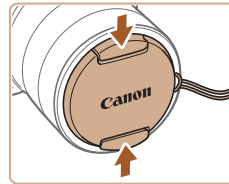
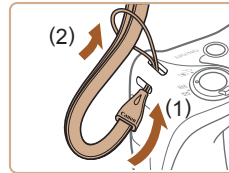

1 Bringen Sie die Schlaufe an.

- Führen Sie das Ende der Schlaufe durch die Schlaufenöffnung (1), und ziehen Sie dann das andere Ende der Schlaufe durch die Schleife (2).

2 Bringen Sie den Objektivdeckel an.

- Nehmen Sie den Objektivdeckel kurz vom Objektiv ab, schrauben Sie das Ende der Schlaufe durch die Schlaufenöffnung (1), und ziehen Sie dann den Objektivdeckel durch die Schlaufe (2).
- Nehmen Sie immer den Objektivdeckel ab, bevor Sie die Kamera einschalten.
- Wenn Sie die Kamera gerade nicht verwenden, nehmen Sie den Objektivdeckel nicht ab.

Vor Verwendung

Grundlegendes Handbuch

Erweitertes Handbuch

1 Grundlagen der Kamera

2 Automatikmodus

3 Andere Aufnahmemodi

4 Modus P

5 Wiedergabemodus

6 Einstellungsmenü

7 Zubehör

8 Anhang

Index

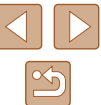

Halten der Kamera

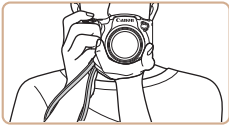

- Streifen Sie die Schlaufe über Ihr Handgelenk.
- Legen Sie die Arme beim Aufnehmen an den Körper, und halten Sie die Kamera fest, damit sie sich nicht bewegt. Wenn der Blitz ausgeklappt ist, bedecken Sie ihn nicht mit Ihren Fingern.

Aufladen des Akkus

Laden Sie den Akku vor der Verwendung mit dem im Lieferumfang enthaltenen Ladegerät auf. Laden Sie den Akku zunächst auf, da die Kamera mit nicht geladenem Akku verkauft wird.

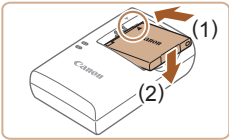

1 Setzen Sie den Akku ein.

- Richten Sie die ▲-Markierungen auf Akku und Ladegerät aneinander aus, und setzen Sie dann den Akku ein, indem Sie ihn hineinschieben (1) und nach unten drücken (2).

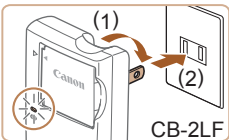

2 Laden Sie den Akku auf.

- CB-2LF: Klappen Sie den Stecker aus (1), und stecken Sie das Ladegerät in eine Steckdose (2).
- CB-2LFE: Schließen Sie das eine Ende des Netzkabels an das Ladegerät an, und stecken Sie das andere Ende in eine Steckdose.
- Die Ladelampe leuchtet orange, und der Ladevorgang beginnt.
- Wenn der Akku vollständig aufgeladen wurde, leuchtet die Lampe grün.

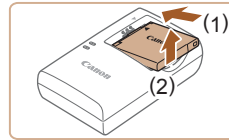
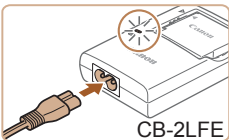

3 Entfernen Sie den Akku.

- Ziehen Sie den Stecker des Akkuladegeräts heraus, und nehmen Sie dann den Akku heraus, indem Sie ihn hineindrücken (1) und nach oben ziehen (2).



- Zum Schutz des Akkus und zur Verlängerung der Lebensdauer sollte er nicht länger als 24 Stunden ohne Unterbrechung geladen werden.
- Wenn Sie ein Akkuladegerät mit Netzkabel verwenden, bringen Sie das Ladegerät bzw. Kabel nicht an anderen Objekten an. Dies kann zu Fehlfunktionen oder einer Beschädigung des Produkts führen.



- Einzelheiten zur Ladezeit, zur Anzahl der Aufnahmen und zur Aufnahmedauer bei vollständig aufgeladenem Akku finden Sie unter „Anzahl der Aufnahmen/Aufnahmedauer, Wiedergabedauer“ (113).
- Aufgeladene Akkus entladen sich nach und nach von selbst, auch wenn sie nicht verwendet werden. Laden Sie den Akku an dem Tag auf, an dem er verwendet werden soll (oder kurz davor).
- Das Akkuladegerät kann in Regionen mit einer Stromversorgung von 100 – 240 V Wechselspannung (50/60 Hz) verwendet werden. Verwenden Sie einen im Handel erhältlichen Steckeradapter, falls die Steckdosen im Reiseland eine andere Form aufweisen. Verwenden Sie jedoch keine Reise-Spannungswandler, da diese Schäden am Akku verursachen können.

Vor Verwendung

Grundlegendes Handbuch

Erweitertes Handbuch

1 Grundlagen der Kamera

2 Automatikmodus

3 Andere Aufnahmemodi

4 Modus P

5 Wiedergabemodus

6 Einstellungsmenü

7 Zubehör

8 Anhang

Index



Einsetzen von Akku und Speicherkarte

Setzen Sie den im Lieferumfang enthaltenen Akku und eine Speicherkarte (separat erhältlich) ein.

Bevor Sie eine neue Speicherkarte (oder eine Speicherkarte, die in anderen Geräten formatiert wurde) verwenden, sollten Sie sie mit dieser Kamera formatieren (📖 80).

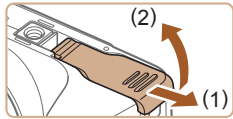

1 Öffnen Sie die Abdeckung.

- Schieben Sie die Abdeckung (1), und öffnen Sie sie (2).

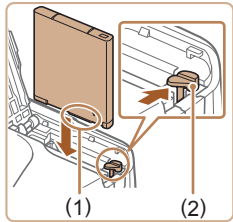

2 Setzen Sie den Akku ein.

- Halten Sie den Akku mit den Kontakten (1) in der gezeigten Ausrichtung, drücken Sie die Akkuverriegelung (2) in Pfeilrichtung, und führen Sie den Akku ein, bis er einrastet.
- Wenn Sie den Akku falsch herum einsetzen, kann er nicht einrasten. Prüfen Sie immer, ob der Akku richtig ausgerichtet ist und einrastet.

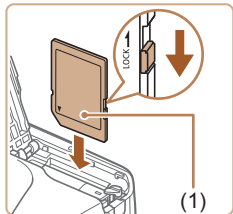

3 Überprüfen Sie den Schreibschuttschieber der Karte, und setzen Sie die Speicherkarte ein.

- Wenn die Speicherkarte über einen Schreibschuttschieber verfügt und sich dieser in der Position für den Schreibschutz befindet, können Sie keine Bilder aufnehmen. Schieben Sie den Schieber in die unverriegelte Position.
- Setzen Sie die Speicherkarte mit dem Etikett (1) in der gezeigten Ausrichtung ein, bis sie hörbar einrastet.

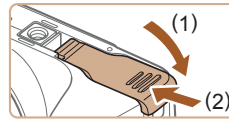

4 Schließen Sie die Abdeckung.

- Klappen Sie die Abdeckung nach unten (1), und halten Sie sie gedrückt, während Sie sie schieben, bis sie hörbar einrastet (2).



- Angaben zur Anzahl der Aufnahmen oder Stunden an Aufnahmezeit, die auf einer Speicherkarte gespeichert werden können, finden Sie unter „Anzahl der Aufnahmen pro Speicherkarte“ (📖 114).

Entnehmen von Akku und Speicherkarte

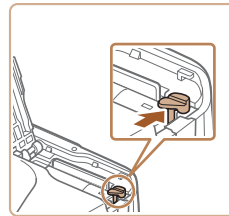

Entfernen Sie den Akku.

- Öffnen Sie die Abdeckung, und drücken Sie die Akkuverriegelung in Richtung des Pfeils.
- Der Akku wird freigegeben.

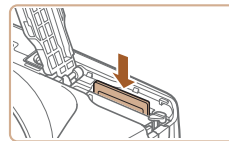

Entfernen Sie die Speicherkarte.

- Drücken Sie die Speicherkarte hinein, bis Sie ein Klicken hören, und lassen Sie sie dann langsam los.
- Die Speicherkarte wird freigegeben.

Vor Verwendung

Grundlegendes Handbuch

Erweitertes Handbuch

1 Grundlagen der Kamera

2 Automatikmodus

3 Andere Aufnahmemodi

4 Modus P

5 Wiedergabemodus

6 Einstellungsmenü

7 Zubehör

8 Anhang

Index



Einstellen von Datum und Uhrzeit

Stellen Sie Datum und Uhrzeit folgendermaßen ein, wenn der Bildschirm [Datum/Uhrzeit] beim Einschalten der Kamera angezeigt wird. Die auf diese Weise angegebenen Informationen werden bei der Aufnahme in den Bildeigenschaften aufgezeichnet und beim Verwalten der Bilder nach Aufnahmedatum oder beim Drucken von Bildern mit dem Aufnahmedatum verwendet.

Sie können den Aufnahmen auch einen Datumsaufdruck hinzufügen (135).

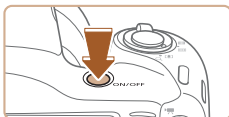

1 Schalten Sie die Kamera ein.

- Drücken Sie die Taste ON/OFF.
- Der Bildschirm [Datum/Uhrzeit] wird angezeigt.

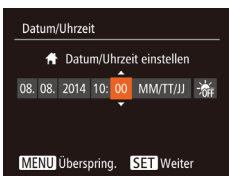

2 Stellen Sie das Datum und die Uhrzeit ein.

- Wählen Sie mit den Tasten [◀][▶] eine Option aus.
- Drücken Sie die Tasten [▲][▼], um das Datum und die Uhrzeit anzugeben.
- Drücken Sie abschließend die Taste [OK].



3 Geben Sie Ihre Standardzeitzone an.

- Drücken Sie die Tasten [◀][▶], um Ihre Standardzeitzone auszuwählen.

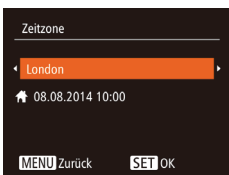

4 Schließen Sie den Einrichtungsvorgang ab.

- Drücken Sie abschließend die Taste [OK]. Nach der Anzeige einer Bestätigungsmeldung wird der Einstellungsbildschirm nicht mehr angezeigt.
- Drücken Sie die Taste ON/OFF, um die Kamera auszuschalten.



- Wenn Sie das Datum, die Uhrzeit und die Standardzeitzone nicht eingestellt haben, wird der Bildschirm [Datum/Uhrzeit] bei jedem Einschalten der Kamera angezeigt. Geben Sie die korrekten Informationen an.



- Um die Sommerzeit (plus 1 Stunde) einzustellen, wählen Sie in Schritt 2 [☀] und dann [☀] aus, indem Sie die Tasten [▲][▼] drücken.

Ändern von Datum und Uhrzeit

Stellen Sie das Datum und die Uhrzeit wie folgt ein.

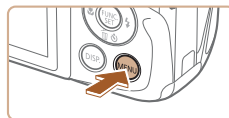

1 Rufen Sie den Menübildschirm auf.

- Drücken Sie die Taste [MENU].

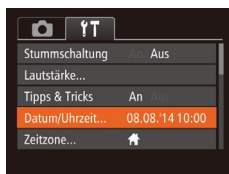

2 Wählen Sie [Datum/Uhrzeit].

- Bewegen Sie den Zoom-Regler, um die Registerkarte [↑] auszuwählen.
- Drücken Sie die Tasten [▲][▼], um [Datum/Uhrzeit] auszuwählen, und drücken Sie anschließend die Taste [OK].

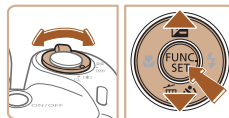

3 Ändern Sie Datum und Uhrzeit.

- Befolgen Sie Schritt 2 unter „Einstellen von Datum und Uhrzeit“ (17) zum Vornehmen des Einstellungen.
- Drücken Sie die Taste [MENU], um den Menübildschirm zu schließen.

Vor Verwendung

Grundlegendes Handbuch

Erweitertes Handbuch

1 Grundlagen der Kamera

2 Automatikmodus

3 Andere Aufnahmemodi

4 Modus P

5 Wiedergabemodus

6 Einstellungsmenü

7 Zubehör

8 Anhang

Index





- Die Einstellungen für Datum/Uhrzeit bleiben nach dem Entfernen des Akkus mit der integrierten Speicherbatterie (Backup-Batterie) für ca. 3 Wochen gespeichert.
- Die Speicherbatterie wird innerhalb von ca. 4 Stunden aufgeladen, wenn Sie einen aufgeladenen Akku einsetzen oder einen Netzadapter anschließen (separat erhältlich, 85), auch wenn die Kamera nicht eingeschaltet ist.
- Wenn die Speicherbatterie leer ist, wird beim Einschalten der Kamera der Bildschirm [Datum/Uhrzeit] angezeigt. Stellen Sie Datum und Uhrzeit gemäß der Beschreibung in „Einstellen von Datum und Uhrzeit“ (17) ein.

Spracheinstellung

Ändern Sie die Anzeigesprache wie erforderlich.

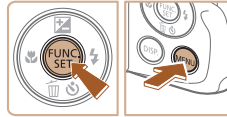
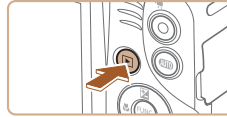

English	Norsk	Română
Deutsch	Svenska	Türkçe
Français	Español	العربية
Nederlands	Ελληνικά	ગુજરાતી
Dansk	Русский	繁體中文
Português	Polski	繁體中文
Suomi	Čeština	한국어



1 Wechseln Sie in den Wiedergabemodus.

- Drücken Sie die Taste [▶].

2 Rufen Sie den Einstellungsbildschirm auf.

- Halten Sie die Taste [⊕] gedrückt, und drücken Sie dann sofort die Taste [MENU].

3 Stellen Sie die Anzeigesprache ein.

- Wählen Sie mit den Tasten [▲][▼][◀][▶] eine Sprache aus, und drücken Sie anschließend die Taste [⊕].
- Sobald die Anzeigesprache eingestellt wurde, wird der Einstellungsbildschirm nicht mehr angezeigt.



- Die aktuelle Zeit wird angezeigt, wenn Sie in Schritt 2 nach dem Drücken der Taste [⊕] zu lange warten, bis Sie die Taste [MENU] drücken. Drücken Sie in diesem Fall die Taste [⊕], um die Zeitanzeige zu entfernen, und wiederholen Sie Schritt 2.
- Sie können die Anzeigesprache auch ändern, indem Sie die Taste [MENU] drücken und auf der Registerkarte [↑] den Eintrag [Sprache] auswählen.

Vor Verwendung

Grundlegendes Handbuch

Erweitertes Handbuch

1 Grundlagen der Kamera

2 Automatikmodus

3 Andere Aufnahmemodi

4 Modus P

5 Wiedergabemodus

6 Einstellungsmenü

7 Zubehör

8 Anhang

Index



Ausprobieren der Kamera

► Fotos ► Filme

Befolgen Sie diese Anweisungen, um die Kamera einzuschalten, Fotos oder Filme aufzunehmen und sie dann anzuzeigen.

Aufnehmen (Smart Auto)

Für die vollautomatische Auswahl mit optimalen Einstellungen für spezielle Szenen können Sie das Motiv und die Aufnahmebedingungen einfach von der Kamera ermitteln lassen.



1 Schalten Sie die Kamera ein.

- Drücken Sie die Taste ON/OFF.
- Der Startbildschirm wird angezeigt.



2 Wechseln Sie in den Modus [AUTO].

- Drücken Sie mehrmals die Taste [AUTO], bis [AUTO] angezeigt wird.
- Richten Sie die Kamera auf das Motiv. Während die Kamera die Szene ermittelt, hören Sie ein leises Klicken.
- Rechts oben im Bildschirm werden Symbole für die Szene und den Bildstabilisierungsmodus angezeigt.
- Die um die erkannten Motive angezeigten Rahmen weisen darauf hin, dass diese fokussiert sind.

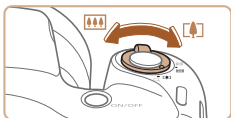

3 Richten Sie die Kamera auf den gewünschten Bildausschnitt.

- Zum Heranzoomen und Vergrößern des Motivs bewegen Sie den Zoom-Regler in Richtung [Tele] (Tele). Um aus dem Motiv herauszuzoomen, bewegen Sie ihn in Richtung [Weitwinkel] (Weitwinkel).

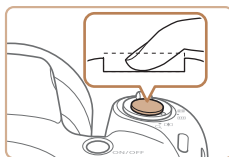
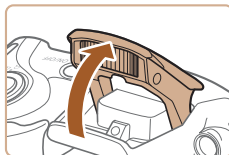
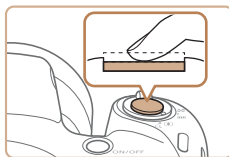

4 Machen Sie die Aufnahme. Aufnahmen von Fotos

1) Stellen Sie scharf.

- Halten Sie den Auslöser angetippt. Nach der Fokussierung ertönen zwei Signaltöne, und um die fokussierten Bildbereiche werden AF-Rahmen eingeblendet.
- Wird [Blitz zuschalten] angezeigt, klappen Sie den Blitz mit Ihrem Finger aus, um ihn vorzubereiten. Wenn Sie den Blitz nicht verwenden möchten, drücken Sie ihn mit Ihrem Finger nach unten in das Kameragehäuse.

2) Machen Sie die Aufnahme.

- Drücken Sie den Auslöser vollständig herunter.
- Während der Aufnahme ist das Auslösegeräusch der Kamera zu hören. Bei dunklen Lichtverhältnissen wird automatisch der Blitz ausgelöst, sofern Sie ihn ausgeklappt haben.
- Achten Sie darauf, die Kamera bis zum Ende des Auslösegeräuschs nicht zu bewegen.
- Nach dem Anzeigen der Aufnahme kehrt die Kamera wieder zum Aufnahmebildschirm zurück.

Vor Verwendung

Grundlegendes Handbuch

Erweitertes Handbuch

1 Grundlagen der Kamera

2 Automatikmodus

3 Andere Aufnahme Modi

4 Modus P

5 Wiedergabemodus

6 Einstellungsmenü

7 Zubehör

8 Anhang

Index





Aufnahmen von Filmen

1) Starten Sie die Aufnahme.

- Drücken Sie die Movie-Taste. Bei Aufnahmebeginn ertönt ein Signalton, und [●REC] sowie die abgelaufene Zeit (1) werden angezeigt.
- Oben und unten auf dem Bildschirm werden schwarze Balken angezeigt, und das Motiv wird leicht vergrößert. Die schwarzen Balken weisen auf nicht aufgezeichnete Bildbereiche hin.
- Die um die erkannten Gesichter angezeigten Rahmen weisen darauf hin, dass diese fokussiert sind.
- Lassen Sie die Movie-Taste los, sobald die Aufzeichnung begonnen hat.

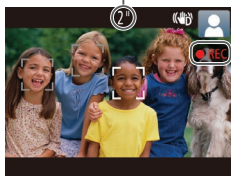

2) Beenden Sie die Bildaufnahme.

- Drücken Sie die Movie-Taste erneut, um die Aufnahme zu beenden. Beim Beenden der Aufzeichnung ertönen zwei Signaltöne.

Anzeigen

Nach dem Aufnehmen von Bildern oder Filmen können Sie sie wie folgt auf dem Bildschirm anzeigen.



1) Wechseln Sie in den Wiedergabemodus.

- Drücken Sie die Taste [▶].
- Die letzte Aufnahme wird angezeigt.

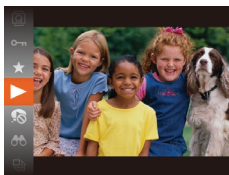
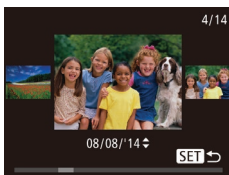
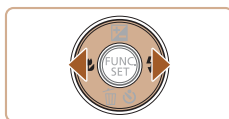

2) Durchsuchen Sie Ihre Bilder.

- Drücken Sie die Taste [◀], um das vorherige Bild anzuzeigen. Drücken Sie die Taste [▶], um das nächste Bild anzuzeigen.
- Um auf diesen Bildschirm (Modus zum Scrollen der Anzeige) zuzugreifen, halten Sie die Tasten [◀][▶] mindestens eine Sekunde lang gedrückt. Drücken Sie in diesem Modus die Tasten [◀][▶], um Ihre Bilder zu durchsuchen.
- Durch Drücken der Taste [⊞] gelangen Sie zur Einzelbildanzeige zurück.
- Filme werden durch das Symbol [SET ▶] gekennzeichnet. Um Filme wiederzugeben, fahren Sie mit Schritt 3 fort.

3) Spielen Sie Filme ab.

- Drücken Sie die Taste [⊞] und anschließend die Tasten [▲][▼], um [▶] auszuwählen. Drücken Sie dann erneut die Taste [⊞].
- Die Wiedergabe beginnt. Wenn der Film beendet ist, wird [SET ▶] angezeigt.
- Um die Lautstärke einzustellen, drücken Sie die Tasten [▲][▼].

Vor Verwendung

Grundlegendes Handbuch

Erweitertes Handbuch

1 Grundlagen der Kamera

2 Automatikmodus

3 Andere Aufnahmemodi

4 Modus P

5 Wiedergabemodus

6 Einstellungsmenü

7 Zubehör

8 Anhang

Index

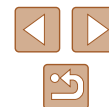



- Tippen Sie den Auslöser an, um vom Wiedergabemodus in den Aufnahmemodus zu wechseln.

Löschen von Bildern

Sie können nicht benötigte Bilder einzeln auswählen und löschen. Gehen Sie beim Löschen von Bildern vorsichtig vor, da sie nicht wiederhergestellt werden können.

1 Wählen Sie ein zu löschendes Bild aus.

- Wählen Sie mit den Tasten [◀][▶] ein Bild aus.



2 Löschen Sie das Bild.

- Drücken Sie die Taste [▼].
- Wenn [Löschen?] angezeigt wird, drücken Sie die Tasten [◀][▶], um [Löschen] auszuwählen, und drücken Sie dann die Taste [OK].
- Das aktuelle Bild wird nun gelöscht.
- Um den Löschvorgang abzubrechen, wählen Sie mit den Tasten [◀][▶] [Abbrechen] aus, und drücken Sie dann die Taste [OK].



- Sie können mehrere Bilder auswählen, um diese gleichzeitig zu löschen (S. 69).

Vor Verwendung

Grundlegendes Handbuch

Erweitertes Handbuch

1 Grundlagen der Kamera

2 Automatikmodus

3 Andere Aufnahmemodi

4 Modus P

5 Wiedergabemodus

6 Einstellungs Menü

7 Zubehör

8 Anhang

Index

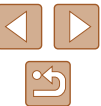

Grundlagen der Kamera

Andere grundlegende Funktionen und weitere Möglichkeiten Ihrer Kamera, darunter Aufnahme- und Wiedergabeoptionen

An/Aus

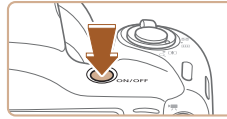

Aufnahmemodus

- Drücken Sie die Taste ON/OFF, um die Kamera einzuschalten und für die Aufnahme vorzubereiten.
- Drücken Sie die Taste ON/OFF erneut, um die Kamera auszuschalten.

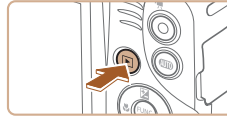

Wiedergabemodus

- Drücken Sie die Taste [Replay], um die Kamera einzuschalten und die Aufnahmen zu betrachten.
- Drücken Sie die Taste [Replay] erneut, um die Kamera auszuschalten.



- Drücken Sie die Taste [Replay], um vom Aufnahmemodus in den Wiedergabemodus zu wechseln.
- Tippen Sie den Auslöser an (23), um vom Wiedergabemodus in den Aufnahmemodus zu wechseln.
- Das Objektiv wird ungefähr eine Minute nach dem Wechsel in den Wiedergabemodus eingefahren. Bei eingefahrenem Objektiv können Sie die Kamera durch Drücken der Taste [Replay] ausschalten.

Vor Verwendung

Grundlegendes Handbuch

Erweitertes Handbuch

1 Grundlagen der Kamera

2 Automatikmodus

3 Andere Aufnahmemodi

4 Modus P

5 Wiedergabemodus

6 Einstellungsmenü

7 Zubehör

8 Anhang

Index

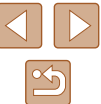

Stromsparmodus (automatische Abschaltung)

Wird die Kamera über einen bestimmten Zeitraum nicht verwendet, wird der Bildschirm zunächst automatisch deaktiviert (Display aus) und die Kamera dann ausgeschaltet, um Strom zu sparen.

Stromsparmodus im Aufnahmemodus

Wird die Kamera etwa eine Minute lang nicht verwendet, wird der Bildschirm automatisch deaktiviert. Nach ungefähr zwei weiteren Minuten wird das Objektiv eingefahren und die Kamera automatisch ausgeschaltet. Wenn der Bildschirm ausgeschaltet, aber das Objektiv noch nicht eingefahren wurde, können Sie diesen erneut aktivieren und die Kamera für die Aufnahme vorbereiten, indem Sie den Auslöser antippen (📖23).

Stromsparmodus im Wiedergabemodus

Die Kamera wird automatisch ausgeschaltet, wenn sie etwa fünf Minuten lang nicht verwendet wird.



- Sie können die automatische Abschaltung deaktivieren und die Zeit bis zum Ausschalten des Displays einstellen (📖79).
- Während die Kamera an einen Computer angeschlossen ist, ist der Stromsparmodus nicht aktiv (📖90).

Auslöser

Um scharfe Bilder aufzunehmen, tippen Sie zunächst den Auslöser an. Drücken Sie den Auslöser zum Aufnehmen vollständig herunter, sobald das Motiv fokussiert ist.

In diesem Handbuch wird bei der Betätigung des Auslösers zwischen *Antippen* (*halb herunterdrücken*) und *vollständigem Herunterdrücken* unterschieden.

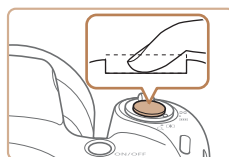
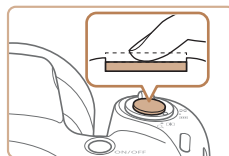

1 Halb herunterdrücken. (Antippen, um zu fokussieren.)

- Halten Sie den Auslöser angetippt. Es werden zwei Signaltöne ausgegeben und um fokussierte Bildbereiche werden AF-Rahmen angezeigt.

2 Ganz herunterdrücken. (Drücken Sie den Auslöser nach dem Antippen vollständig herunter, um aufzunehmen.)

- Während der Aufnahme ist das Auslösegeräusch der Kamera zu hören.
- Achten Sie darauf, die Kamera bis zum Ende des Auslösegeräuschs nicht zu bewegen.



- Die Bilder sind möglicherweise nicht scharf gestellt, wenn Sie den Auslöser sofort ganz herunterdrücken, ohne ihn vorher anzutippen.
- Da die erforderliche Aufnahmezeit variieren kann, ertönt ein längeres oder kürzeres Auslösegeräusch. Je nach aufzunehmender Szene ist die Aufnahmezeit unter Umständen länger und Sie erhalten unscharfe Bilder, wenn sich die Kamera (oder das Motiv) bewegt, während das Auslösegeräusch zu hören ist.

Vor Verwendung

Grundlegendes Handbuch

Erweitertes Handbuch

1 Grundlagen der Kamera

2 Automatikmodus

3 Andere Aufnahmemodi

4 Modus P

5 Wiedergabemodus

6 Einstellungsmenü

7 Zubehör

8 Anhang

Index



Anzeigeoptionen bei der Aufnahme

Drücken Sie die Taste [DISP], um andere Informationen auf dem Bildschirm anzuzeigen oder die Informationen auszublenden. Details zu den angezeigten Informationen finden Sie auf „Bildschirminformationen“ (📖 104).

	Informationen werden angezeigt
	Es werden keine Informationen angezeigt



- Wenn Sie bei wenig Licht aufnehmen, wird die Bildschirmhelligkeit automatisch durch die Nachtanzengefunktion angepasst, damit die Motivauswahl einfacher überprüft werden kann. Die Helligkeit des auf dem Bildschirm angezeigten Bilds weicht jedoch möglicherweise von der der tatsächlichen Aufnahme ab. Beachten Sie, dass Verzerrungen des auf dem Bildschirm angezeigten Bilds und grobe Motivbewegungen keine Auswirkungen auf die aufgezeichneten Bilder haben.
- Informationen zu Anzeigeoptionen bei der Wiedergabe finden Sie unter „Wechseln zwischen Anzeigemodi“ (📖 62).

Verwenden des Menüs FUNC.

Konfigurieren Sie häufig verwendete Funktionen im Menü FUNC. wie folgt. Beachten Sie, dass die Menüeinträge und Optionen je nach Aufnahme- (📖 107) und Wiedergabemodus (📖 112) variieren.



1 Rufen Sie das Menü FUNC. auf.

- Drücken Sie die Taste [FUNC].



(1) (2)

2 Wählen Sie einen Menüeintrag aus.

- Drücken Sie die Tasten [▲][▼], um einen Menüeintrag (1) auszuwählen. Drücken Sie anschließend die Taste [FUNC] oder [▶].
- Verfügbare Optionen (2) werden rechts neben den Menüeinträgen aufgelistet.
- In Abhängigkeit vom Menüeintrag können Funktionen ganz einfach durch Drücken der Taste [FUNC] oder [▶] angegeben werden, oder es wird ein anderer Bildschirm zum Konfigurieren der Funktion angezeigt.

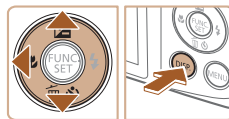

3 Wählen Sie eine Option aus.

- Wählen Sie mit den Tasten [▲][▼] eine Option aus.
- Mit dem Symbol [DISP.] gekennzeichnete Optionen können durch Drücken der Taste [DISP.] konfiguriert werden.
- Drücken Sie die Taste [◀], um zu den Menüeinträgen zurückzukehren.

Vor Verwendung

Grundlegendes Handbuch

Erweitertes Handbuch

1 Grundlagen der Kamera

2 Automatikmodus

3 Andere Aufnahmemodi

4 Modus P

5 Wiedergabemodus

6 Einstellungsmenü

7 Zubehör

8 Anhang

Index





4 Schließen Sie den Einrichtungsvorgang ab.

- Drücken Sie die Taste [FUNC SET].
- Der Bildschirm, der vor dem Drücken der Taste [FUNC SET] in Schritt 1 angezeigt wurde, wird erneut eingeblendet und zeigt die von Ihnen konfigurierte Option an.



- Sie können die versehentliche Änderung von Einstellungen rückgängig machen, indem Sie die Kamera auf die Standardeinstellungen zurücksetzen (S. 83).

Verwenden des Menübildschirms

Sie können eine Vielzahl von Kamerafunktionen folgendermaßen über den Menübildschirm konfigurieren. Menüeinträge sind entsprechend dem Verwendungszweck auf Registerkarten gruppiert, z. B. für die Aufnahme [CAMERA], Wiedergabe [RECALL] usw. Beachten Sie, dass die verfügbaren Menüeinträge je nach gewähltem Aufnahme- oder Wiedergabemodus (S. 109 – S. 112) variieren.



1 Rufen Sie den Menübildschirm auf.

- Drücken Sie die Taste [MENU].



2 Wählen Sie eine Registerkarte aus.

- Bewegen Sie den Zoom-Regler, um eine Registerkarte auszuwählen.
- Nachdem Sie durch Drücken der Tasten [▲][▼] eine Registerkarte ausgewählt haben, können Sie durch Drücken der Tasten [◀][▶] zwischen den Registerkarten wechseln.

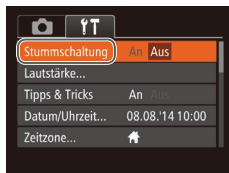
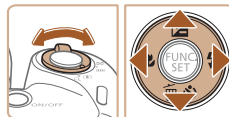

3 Wählen Sie einen Menüeintrag aus.

- Drücken Sie die Tasten [▲][▼], um einen Menüeintrag auszuwählen.
- Drücken Sie für Menüeinträge, deren Optionen nicht angezeigt werden, zunächst die Taste [FUNC SET] oder [RECALL], um den Bildschirm zu wechseln. Drücken Sie dann die Tasten [▲][▼], um den Menüeintrag auszuwählen.
- Drücken Sie die Taste [MENU], um zum vorherigen Bildschirm zurückzukehren.

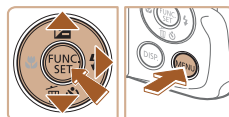

Vor Verwendung

Grundlegendes Handbuch

Erweitertes Handbuch

1 Grundlagen der Kamera

2 Automatikmodus

3 Andere Aufnahmemodi

4 Modus P

5 Wiedergabemodus

6 Einstellungsmenü

7 Zubehör

8 Anhang

Index

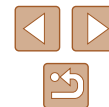

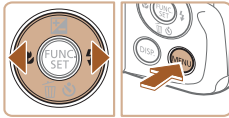
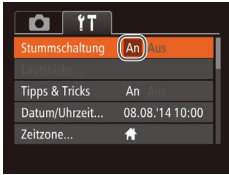

4 Wählen Sie eine Option aus.

- Wählen Sie mit den Tasten [◀][▶] eine Option aus.

5 Schließen Sie den Einrichtungsvorgang ab.

- Drücken Sie die Taste [MENU], um zu dem Bildschirm zurückzukehren, der vor dem Drücken der Taste [MENU] in Schritt 1 angezeigt wurde.



- Sie können die versehentliche Änderung von Einstellungen rückgängig machen, indem Sie die Kamera auf die Standardeinstellungen zurücksetzen (83).

Status der Kontrollleuchte

Die Kontrollleuchte auf der Kamerarückseite (3) leuchtet oder blinkt je nach Status der Kamera.

Farbe	Status der Kontrollleuchte	Kamerastatus
Grün	An	An einen Computer angeschlossen (90) oder Anzeige aus (23, 79)
	Blinkend	Kamerastart, Aufnehmen/Lesen/Übertragen von Bildern oder Aufnehmen mit langer Belichtungsdauer (47)



- Wenn die Kontrollleuchte grün blinkt, schalten Sie die Kamera nicht aus, öffnen Sie nicht die Speicherkarten-/Batterie-/Akkuabdeckung, und schütteln Sie die Kamera nicht bzw. setzen Sie sie keinen Stößen aus. Hierdurch können die Bilder, die Kamera oder die Speicherkarte beschädigt werden.

Vor Verwendung

Grundlegendes Handbuch

Erweitertes Handbuch

1 Grundlagen der Kamera

2 Automatikmodus

3 Andere Aufnahmemodi

4 Modus P

5 Wiedergabemodus

6 Einstellungs Menü

7 Zubehör

8 Anhang

Index

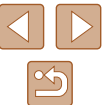

Uhrzeit

Sie können die aktuelle Uhrzeit überprüfen.



- Drücken Sie die Taste [FUNC. SET], und halten Sie sie gedrückt.
- Die aktuelle Uhrzeit wird angezeigt.
- Wenn Sie die Kamera bei aktivierter Uhrzeitfunktion vertikal halten, wechselt diese zur vertikalen Anzeige. Drücken Sie die Tasten [◀][▶], um die Anzeigefarbe zu ändern.
- Durch erneutes Drücken der Taste [FUNC. SET] können Sie die Anzeige der Uhrzeit abbrechen.



- Drücken Sie bei ausgeschalteter Kamera die Taste [FUNC. SET], und halten Sie diese gedrückt. Drücken Sie anschließend die Taste ON/OFF, um die Uhr anzuzeigen.

Vor Verwendung

Grundlegendes Handbuch

Erweitertes Handbuch

1 Grundlagen der Kamera

2 Automatikmodus

3 Andere Aufnahmemodi

4 Modus P

5 Wiedergabemodus

6 Einstellungsmenü

7 Zubehör

8 Anhang

Index



2

Automatikmodus

Praktischer Modus für einfache Aufnahmen mit besserer Aufnahmekontrolle

Aufnahmen mit von der Kamera festgelegten Einstellungen

Für die vollautomatische Auswahl mit optimalen Einstellungen für spezielle Szenen können Sie das Motiv und die Aufnahmebedingungen einfach von der Kamera ermitteln lassen.

Aufnahmen (Smart Auto)

► Fotos ► Filme



1 Schalten Sie die Kamera ein.

- Drücken Sie die Taste ON/OFF.
- Der Startbildschirm wird angezeigt.



2 Wechseln Sie in den Modus [AUTO].

- Drücken Sie mehrmals die Taste [AUTO], bis [AUTO] angezeigt wird.
- Richten Sie die Kamera auf das Motiv. Während die Kamera die Szene ermittelt, hören Sie ein leises Klicken.
- Rechts oben im Bildschirm (📖31, 📖32) werden Symbole für die Szene und den Bildstabilisierungsmodus angezeigt.
- Die um die erkannten Motive angezeigten Rahmen weisen darauf hin, dass diese fokussiert sind.



Vor Verwendung

Grundlegendes Handbuch

Erweitertes Handbuch

1 Grundlagen der Kamera

2 Automatikmodus

3 Andere Aufnahmemodi

4 Modus P

5 Wiedergabemodus

6 Einstellungs Menü

7 Zubehör

8 Anhang

Index



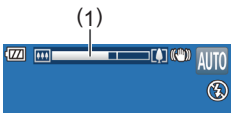
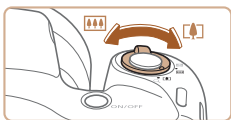

3 Richten Sie die Kamera auf den gewünschten Bildausschnitt.

- Zum Heranzoomen und Vergrößern des Motivs bewegen Sie den Zoom-Regler in Richtung [] (Tele). Um aus dem Motiv herauszuzoomen, bewegen Sie ihn in Richtung [] (Weitwinkel). (Es wird ein Zoombalken (1) angezeigt, der die Zoomposition angibt.)
- Zum schnellen Heran- oder Herauszoomen bewegen Sie den Zoom-Regler ganz in Richtung [] (Tele) oder [] (Weitwinkel), und zum langsamen Zoomen bewegen Sie ihn nur leicht in die gewünschte Richtung.

4 Machen Sie die Aufnahme.

Aufnahmen von Fotos

1) Stellen Sie scharf.

- Halten Sie den Auslöser angetippt. Nach der Fokussierung ertönen zwei Signaltöne, und um die fokussierten Bildbereiche werden AF-Rahmen eingeblendet.
- Sind mehrere Bereiche fokussiert, werden mehrere AF-Rahmen angezeigt.

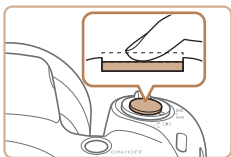

- Wird [Blitz zuschalten] angezeigt, klappen Sie den Blitz mit Ihrem Finger aus, um ihn vorzubereiten. Wenn Sie den Blitz nicht verwenden möchten, drücken Sie ihn mit Ihrem Finger nach unten in das Kameragehäuse.

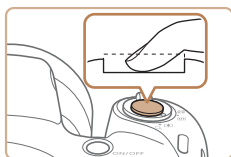
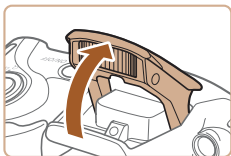

2) Machen Sie die Aufnahme.

- Drücken Sie den Auslöser vollständig herunter.
- Während der Aufnahme ist das Auslösegeräusch der Kamera zu hören. Bei dunklen Lichtverhältnissen wird automatisch der Blitz ausgelöst, sofern Sie ihn ausgeklappt haben.
- Achten Sie darauf, die Kamera bis zum Ende des Auslösegeräuschs nicht zu bewegen.
- Nach dem Anzeigen der Aufnahme kehrt die Kamera wieder zum Aufnahmebildschirm zurück.

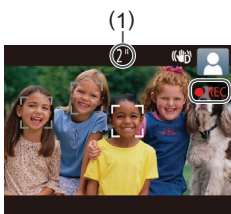

Aufnahmen von Filmen

1) Starten Sie die Aufnahme.

- Drücken Sie die Movie-Taste. Bei Aufnahmebeginn ertönt ein Signalton, und [●REC] sowie die abgelaufene Zeit (1) werden angezeigt.
- Oben und unten auf dem Bildschirm werden schwarze Balken angezeigt, und das Motiv wird leicht vergrößert. Die schwarzen Balken weisen auf nicht aufgezeichnete Bildbereiche hin.
- Die um die erkannten Gesichter angezeigten Rahmen weisen darauf hin, dass diese fokussiert sind.
- Lassen Sie die Movie-Taste los, sobald die Aufzeichnung begonnen hat.

2) Passen Sie die Größe des Motivs an, und wählen Sie bei Bedarf einen anderen Bildausschnitt aus.

- Wiederholen Sie die Vorgehensweise in Schritt 3, um die Größe des Motivs anzupassen. Beachten Sie jedoch, dass die Betriebsgeräusche der Kamera aufgezeichnet werden. Filme, die mit in blau dargestellten Zoomfaktoren aufgenommen wurden, wirken körnig.

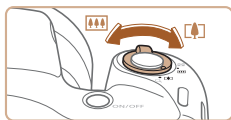

Vor Verwendung

Grundlegendes Handbuch

Erweitertes Handbuch

1 Grundlagen der Kamera

2 Automatikmodus

3 Andere Aufnahme Modi

4 Modus P

5 Wiedergabemodus

6 Einstellungs Menü

7 Zubehör

8 Anhang

Index





- Wenn Sie den Bildausschnitt ändern, werden Fokus, Helligkeit und Farben automatisch angepasst.
- 3) Beenden Sie die Bildaufnahme.**
- Drücken Sie die Movie-Taste erneut, um die Aufnahme zu beenden. Beim Beenden der Aufzeichnung ertönen zwei Signaltöne.
 - Die Aufzeichnung wird automatisch beendet, wenn die Speicherkarte voll ist.

Fotos/Filme



- Wenn die Kamera eingeschaltet wird, während Sie die Taste [DISP] gedrückt halten, gibt die Kamera keine Töne mehr aus. Um die Töne wieder einzuschalten, drücken Sie die Taste [MENU], wählen [Stummschaltung] auf der Registerkarte [↑] und dann mit den Tasten [◀][▶] [Aus] aus.

Fotos



- Wird das blinkende Symbol [📷] angezeigt, besteht die Gefahr von unscharfen Bildern durch Kameraverwacklungen. Setzen Sie die Kamera in diesem Fall auf ein Stativ auf, oder ergreifen Sie andere Maßnahmen, um die Kamera ruhig zu halten.
- Falls Ihre Aufnahmen trotz Verwendung des Blitzes dunkel sind, gehen Sie näher an das Motiv heran. Einzelheiten zur Blitzreichweite finden Sie unter „Blitzbereich“ (📖114).
- Die Entfernung zum Motiv ist möglicherweise zu gering, wenn beim Antippen des Auslösers lediglich ein Signalton ertönt. Einzelheiten zum Fokussierbereich (Aufnahmebereich) finden Sie unter „Aufnahmebereich“ (📖115).
- Um rote Augen zu verringern und die Fokussierung zu vereinfachen, wird die Lampe bei Aufnahmen in dunklen Lichtverhältnissen möglicherweise aktiviert.
- Die Anzeige des blinkenden Symbols [⚡] bei einem Aufnahmeversuch weist darauf hin, dass der Blitz lädt und die Aufnahme erst nach Abschluss des Ladevorgangs erfolgen kann. Die Aufnahme kann fortgesetzt werden, sobald der Blitz bereit ist. Sie können den Auslöser entweder vollständig herunterdrücken und warten oder den Auslöser loslassen und erneut drücken.
- Zwar können Sie vor dem Erscheinen des Aufnahmebildschirms weitere Fotos aufnehmen, Fokus, Helligkeit und Farben richten sich jedoch möglicherweise nach der vorhergehenden Aufnahme.



- Sie können die Dauer der Anzeige von Bildern nach dem Aufnahmen einstellen (📖40).

Filme



- Drücken Sie den Blitz vor einer Filmaufnahme mit Ihrem Finger nach unten in das Gehäuse. Berühren Sie während der Filmaufnahme nicht das Mikrofon (1). Bleibt der Blitz ausgeklappt oder wird das Mikrofon verdeckt, wird unter Umständen kein Ton aufgezeichnet oder der aufgezeichnete Ton klingt gedämpft.

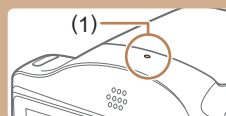

- Berühren Sie bei der Filmaufnahme keine Bedienelemente außer der Movie-Taste, da die von der Kamera erzeugten Geräusche aufgezeichnet werden.
- Sobald die Filmaufnahme beginnt, ändert sich der Bildanzeigebereich und Motive werden vergrößert dargestellt, um Verwacklungskorrekturen zu ermöglichen. Zum Aufnehmen von Motiven in der vor der Aufnahme angezeigten Größe, passen Sie die Bildstabilisierungseinstellungen an (📖60).



- Die Tonaufzeichnung erfolgt in Mono.

Vor Verwendung

Grundlegendes Handbuch

Erweitertes Handbuch

1 Grundlagen der Kamera

2 Automatikmodus

3 Andere Aufnahme Modi

4 Modus P

5 Wiedergabemodus

6 Einstellungsmenü

7 Zubehör

8 Anhang

Index



Symbole für Szenen

► Fotos ► Filme

Im Modus [AUTO] werden die von der Kamera ermittelten Aufnahmeszenen durch ein Symbol auf dem Bildschirm angezeigt, und die entsprechenden Einstellungen für die optimale Fokussierung, Helligkeit und Farbe des Motivs werden automatisch ausgewählt.

Hintergrund	Aufnahmen von Menschen			Hintergrundfarbe des Symbols
	Menschen	In Bewegung* ¹	Schatten im Gesicht* ¹	
Hell				Grau
Hell und Gegenlicht			–	
Mit blauem Himmel				Hellblau
Blauer Himmel und Gegenlicht			–	
Spotlights				Dunkelblau
Dunkel				
Dunkel, mit Stativ		–	–	

Hintergrund	Aufnahmen anderer Motive			Hintergrundfarbe des Symbols
	Andere Motive	In Bewegung* ¹	Im Nahbereich	
Hell				Grau
Hell und Gegenlicht				
Mit blauem Himmel				Hellblau
Blauer Himmel und Gegenlicht				
Sonnenuntergang			–	Orange

Hintergrund	Aufnahmen anderer Motive			Hintergrundfarbe des Symbols
	Andere Motive	In Bewegung* ¹	Im Nahbereich	
Spotlights				Dunkelblau
Dunkel				
Dunkel, mit Stativ		–	–	

*1 Wird nicht für Filme angezeigt.

*2 Wird in dunklen Szenen angezeigt, wenn die Kamera ruhig gehalten wird, wie beim Aufsetzen auf ein Stativ.



- Versuchen Sie, im Modus [P] (49) aufzunehmen, wenn das Symbol für die Szene nicht den tatsächlichen Aufnahmebedingungen entspricht oder die Aufnahme mit dem gewünschten Effekt bzw. der gewünschten Farbe oder Helligkeit nicht möglich ist.

Vor Verwendung

Grundlegendes Handbuch

Erweitertes Handbuch

1 Grundlagen der Kamera

2 Automatikmodus

3 Andere Aufnahmemodi

4 Modus P

5 Wiedergabemodus

6 Einstellungs Menü

7 Zubehör

8 Anhang









Index



Symbole für die Bildstabilisierung

► Fotos ► Filme

Die optimale Bildstabilisierung für die Aufnahmebedingungen wird automatisch angewendet (Intelligente IS). Zusätzlich werden im Modus [AUTO] die folgenden Symbole angezeigt.

	Bildstabilisierung für Fotos (Normal)
	Bildstabilisierung für Fotos beim Schwenken (Schwenken)*
	Bildstabilisierung für Makroaufnahmen. Während des Filmens wird  angezeigt, und es wird die Bildstabilisierung für Makrofilme verwendet (Hybrid-IS).
	Bildstabilisierung für Movies, reduziert starke Verwacklungen, wie beispielsweise beim Gehen (Dynamisch)
	Bildstabilisierung für langsame Kameraverwacklungen, beispielsweise bei Filmaufnahmen mit Teleeinstellung (Powered)
	Keine Bildstabilisierung, da die Kamera auf ein Stativ aufgesetzt ist oder durch andere Hilfsmittel ruhig gehalten wird; Dennoch wird während der Filmaufzeichnung  angezeigt, und die Bildstabilisierung wird verwendet, um Wind oder anderen Schwingungsquellen entgegenzuwirken (Stativ-IS).

* Wird angezeigt, wenn Sie beim Aufnehmen schwenken, um Motiven mit der Kamera zu folgen. Wenn Sie der horizontalen Bewegung von Motiven folgen, wird nur die vertikale Verwacklung durch die Bildstabilisierung ausgeglichen, während die horizontale Bildstabilisierung deaktiviert wird. Wenn Sie hingegen der vertikalen Bewegung von Motiven folgen, wird nur die horizontale Verwacklung durch die Bildstabilisierung korrigiert.



- Um die Bildstabilisierung abzubrechen, setzen Sie [IS Modus] auf [Aus] (📖60). In diesem Fall wird kein Symbol für die Bildstabilisierung angezeigt.

Auf dem Bildschirm angezeigte Rahmen

► Fotos ► Filme

Wenn die Kamera die Motive erkennt, auf die Sie die Kamera richten, werden verschiedene Rahmen angezeigt.

- Ein weißer Rahmen wird um das Motiv (oder das Gesicht einer Person) angezeigt, das als das Hauptmotiv erkannt wird, und graue Rahmen werden um die anderen erkannten Gesichter angezeigt. Rahmen folgen sich bewegenden Motiven innerhalb eines bestimmten Bereichs, um sie zu fokussieren. Wenn die Kamera eine Motivbewegung erkennt, wird jedoch nur der weiße Rahmen weiterhin auf dem Bildschirm angezeigt.
- Wenn Sie den Auslöser antippen und die Kamera eine Motivbewegung erkennt, wird ein blauer Rahmen angezeigt und Fokus und Bildhelligkeit werden kontinuierlich angepasst (Servo AF).



- Versuchen Sie, im Modus [P] (📖49) aufzunehmen, wenn keine Rahmen angezeigt werden, Rahmen nicht um die gewünschten Motive angezeigt werden oder Rahmen auf dem Hintergrund bzw. ähnlichen Bereichen angezeigt werden.

Vor Verwendung

Grundlegendes Handbuch

Erweitertes Handbuch

1 Grundlagen der Kamera

2 Automatikmodus

3 Andere Aufnahmemodi

4 Modus P

5 Wiedergabemodus

6 Einstellungsmenü

7 Zubehör

8 Anhang

Index



Häufig verwendete, praktische Funktionen

► Fotos ► Filme

Heranzoomen von Motiven (Digitalzoom)

Wenn Motive für den herkömmlichen optischen Zoom zu weit entfernt sind, können Sie den Digitalzoom verwenden, um sie um einen Faktor von ca. 160x zu vergrößern.

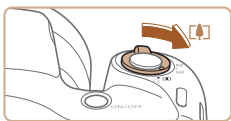

1 Bewegen Sie den Zoom-Regler in Richtung [Z].

- Halten Sie den Regler gedrückt, bis der Zoomvorgang abgeschlossen ist.
- Der Zoomvorgang stoppt, wenn der größtmögliche Zoomfaktor erreicht wurde (bevor das Bild merklich körnig ist). Dies wird auf dem Bildschirm angezeigt.

2 Bewegen Sie den Zoom-Regler erneut in Richtung [Z].

- Die Kamera zoomt noch stärker auf das Motiv.
- (1) ist der aktuelle Zoom-Faktor.

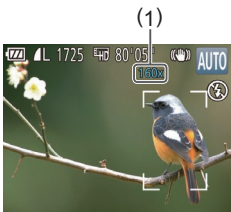

- Wenn Sie den Zoom-Regler bewegen, wird der Zoombalken angezeigt (auf dem die Zoomposition angezeigt wird). Die Farbe des Zoombalkens verändert sich je nach Zoombereich.
 - Weißer Bereich: optischer Zoombereich, in dem das Bild nicht körnig wirkt.
 - Gelber Bereich: digitaler Zoombereich, in dem das Bild nicht merklich körnig ist (ZoomPlus).
 - Blauer Bereich: digitaler Zoombereich, in dem das Bild körnig wirkt.
- Der blaue Bereich ist bei einigen Auflösungseinstellungen (37) nicht verfügbar. Folgen Sie Schritt 1, um den maximalen Zoomfaktor zu erzielen.



- Um den Digitalzoom zu deaktivieren, wählen Sie MENU (25) ► Registerkarte [K] ► [Digitalzoom] ► [Aus] aus.

Verwenden des Selbstausers

► Fotos ► Filme

Mit dem Selbstauser kann die fotografierende Person in ein Gruppenfoto oder andere zeitgesteuerte Aufnahmen mit aufgenommen werden. Die Aufnahme wird etwa 10 Sekunden nach Drücken des Auslösers vorgenommen.



1 Konfigurieren Sie die Einstellung.

- Drücken Sie die Taste [▼] und anschließend die Tasten [▲][▼], um [10] auszuwählen. Drücken Sie dann die Taste [OK].
- Daraufhin wird [10] angezeigt.

2 Machen Sie die Aufnahme.

- Für Fotos: Tippen Sie den Auslöser an, um das Motiv zu fokussieren, und drücken Sie ihn dann vollständig herunter.
- Für Filme: Drücken Sie die Movie-Taste.

Vor Verwendung

Grundlegendes Handbuch

Erweitertes Handbuch

1 Grundlagen der Kamera

2 Automatikmodus

3 Andere Aufnahmemodi

4 Modus P

5 Wiedergabemodus

6 Einstellungsmenü

7 Zubehör

8 Anhang

Index



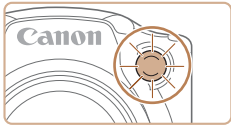

- Nach dem Starten des Selbstauslösers blinkt die Lampe, und ein Selbstauslöserton ertönt.
- Zwei Sekunden vor der Aufnahme werden das Blinken der Lampe und der Selbstauslöserton schneller. (Die Lampe leuchtet bei Auslösung des Blitzes weiterhin.)
- Drücken Sie die Taste **[MENU]**, um eine Aufnahme nach Verwenden des Selbstauslösers abzubrechen.
- Um die ursprüngliche Einstellung wiederherzustellen, wählen Sie in Schritt 1 aus.

■ Verwenden des Selbstauslösers zur Vermeidung von Kamerabewegungen

► Fotos ► Filme

Mit dieser Option erfolgt die Aufnahme mit einer Verzögerung von ca. zwei Sekunden nach dem Drücken des Auslösers. Wenn die Kamera beim Drücken des Auslösers bewegt wird, wirkt sich das nicht auf die Aufnahme aus.



- Befolgen Sie Schritt 1 unter „Verwenden des Selbstauslösers“ (📖33), und wählen Sie aus.
- Daraufhin wird angezeigt.
- Befolgen Sie Schritt 2 unter „Verwenden des Selbstauslösers“ (📖33), um eine Aufnahme zu machen.

■ Einstellen des Selbstauslösers

► Fotos ► Filme

Sie können die Verzögerung (0 – 30 Sekunden) und die Anzahl der Aufnahmen (1 – 10) festlegen.

1 Wählen Sie aus.

- Befolgen Sie Schritt 1 unter „Verwenden des Selbstauslösers“ (📖33), wählen Sie aus, und drücken Sie dann sofort die Taste **[MENU]**.



2 Konfigurieren Sie die Einstellung.

- Drücken Sie die Tasten **[▲]****[▼]**, um **[Vorlauf]** oder **[Aufnahmen]** auszuwählen.
- Drücken Sie die Tasten **[◀]****[▶]**, um einen Wert auszuwählen, und drücken Sie dann die Taste **[SET]**.
- Daraufhin wird angezeigt.
- Befolgen Sie Schritt 2 unter „Verwenden des Selbstauslösers“ (📖33), um eine Aufnahme zu machen.



- Bei Filmaufnahmen mit dem Selbstauslöser stellt **[Vorlauf]** die Verzögerung bis zum Aufzeichnungsbeginn dar. Die Einstellung **[Aufnahmen]** hat jedoch keine Auswirkung.



- Wenn Sie mehrere Aufnahmen angeben, werden die Einstellungen für **Bildhelligkeit** und **Weißabgleich** durch die erste Aufnahme festgelegt. Wenn der Blitz auslöst oder Sie viele Aufnahmen angegeben haben, erhöht sich der Abstand zwischen den Aufnahmen. Die Aufnahme wird automatisch beendet, wenn die Speicherkarte voll ist.
- Wenn für die Verzögerung mehr als zwei Sekunden festgelegt werden, wird das Intervall der Selbstauslöser-Lampe und des Selbstauslösertons zwei Sekunden vor der Aufnahme kürzer. (Die Lampe leuchtet bei Auslösung des Blitzes weiterhin.)

Vor Verwendung

Grundlegendes Handbuch

Erweitertes Handbuch

1 Grundlagen der Kamera

2 Automatikmodus

3 Andere Aufnahme Modi

4 Modus P

5 Wiedergabemodus

6 Einstellungsmenü

7 Zubehör

8 Anhang

Index

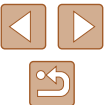

Hinzufügen eines Datumsaufdrucks

► Fotos ► Filme

Die Kamera kann das Datum der Aufnahme in die rechte untere Ecke von Bildern einfügen.

Beachten Sie jedoch, dass Datumsaufdrucke nicht bearbeitet oder entfernt werden können. Überprüfen Sie daher vorher, ob Datum und Uhrzeit korrekt sind (17).

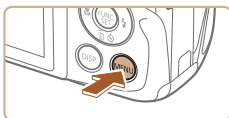

1 Konfigurieren Sie die Einstellung.

- Drücken Sie die Taste [MENU], wählen Sie auf der Registerkarte [CAM] die Option [Dat.aufd.] und dann die gewünschte Option aus (25).
- Daraufhin wird [Datum] angezeigt.



2 Machen Sie die Aufnahme.

- Während Sie aufnehmen, fügt die Kamera das Datum oder die Uhrzeit der Aufnahme in die rechte untere Ecke der Bilder ein.
- Wählen Sie in Schritt 1 die Option [Aus] aus, um die ursprüngliche Einstellung wiederherzustellen.



- Datumsaufdrucke lassen sich nicht bearbeiten oder entfernen.



- Aufnahmen, die ohne Datumsaufdruck gemacht wurden, können folgendermaßen mit Datumsaufdruck gedruckt werden. Wenn Sie dies jedoch bei Bildern ausführen, die bereits mit einem Datumsaufdruck versehen sind, werden diese Angaben möglicherweise zweimal gedruckt.
 - Drucken Sie Bilder mithilfe der Druckerfunktionen (91).
 - Verwenden Sie zum Ausdrucken die DPOF-Einstellungen der Kamera (95).

Reihenaufnahme

► Fotos ► Filme

Drücken Sie den Auslöser vollständig herunter, um kontinuierlich zu fotografieren.

Einzelheiten zur Geschwindigkeit von Reihenaufnahmen finden Sie unter „Reihenaufnahmegeschwindigkeit“ (115).

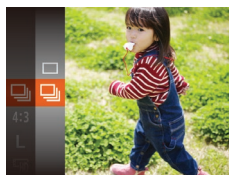

1 Konfigurieren Sie die Einstellung.

- Drücken Sie die Taste [FUNC SET], und wählen Sie im Menü [CAM] und dann [REI] aus (24).
- Daraufhin wird [REI] angezeigt.

2 Machen Sie die Aufnahme.

- Drücken Sie den Auslöser vollständig herunter, um kontinuierlich zu fotografieren.

Vor Verwendung

Grundlegendes Handbuch

Erweitertes Handbuch

1 Grundlagen der Kamera

2 Automatikmodus

3 Andere Aufnahmemodi

4 Modus P

5 Wiedergabemodus

6 Einstellungsmenü

7 Zubehör

8 Anhang

Index





- Bei Reihenaufnahmen werden Position/Stufe von Fokus und Belichtung beim Antippen des Auslösers festgelegt.
- Kann nicht in Kombination mit dem Selbstauslöser (📖33) verwendet werden.
- Abhängig von den Aufnahmebedingungen, den Kameraeinstellungen und der Zoomposition unterbricht die Kamera das Aufnehmen möglicherweise vorübergehend oder die Geschwindigkeit der Reihenaufnahmen verringert sich.
- Je mehr Bilder gemacht werden, desto langsamer die Aufnahme.
- Bei Blitzauslösung verlangsamt sich die Aufnahmegeschwindigkeit unter Umständen.

Funktionen zur Bildanpassung

Ändern des Seitenverhältnisses

► Fotos ► Filme

Ändern Sie das Seitenverhältnis des Bilds (Verhältnis von Breite und Höhe) wie folgt.



- Drücken Sie die Taste [FUNC], und wählen Sie im Menü **[4:3]** und dann die gewünschte Option aus (📖24).
- Nach Abschluss der Einstellung wird das Seitenverhältnis des Bildschirms aktualisiert.
- Um die ursprüngliche Einstellung wiederherzustellen, wiederholen Sie diesen Vorgang, wählen Sie jedoch **[4:3]** aus.

16:9	Entspricht dem Seitenverhältnis von HD-Breitbild-Fernseegeräten.
3:2	Entspricht dem Seitenverhältnis eines Kleinbilds; wird für den Druck von Bildern im Format 130 x 180 mm bzw. in Postkartenformaten verwendet.
4:3	Seitenverhältnis des Kamerabildschirms; wird auch für die Anzeige auf Fernsehgeräten mit Standardauflösung oder ähnlichen Anzeigegeräten oder für den Druck von Bildern im Format 90 x 130 mm bzw. in Formaten der A-Reihe verwendet.
1:1	Quadratisches Seitenverhältnis

Vor Verwendung

Grundlegendes Handbuch

Erweitertes Handbuch

1 Grundlagen der Kamera

2 Automatikmodus

3 Andere Aufnahmemodi

4 Modus P

5 Wiedergabemodus

6 Einstellungsmenü

7 Zubehör

8 Anhang

Index



Ändern der Bildauflösung (Größe)

► Fotos ► Filme

Für die Bildauflösung können Sie wie folgt zwischen 4 Einstellungen wählen. Richtlinien zur Anzahl der Aufnahmen, die bei jeder Auflösungseinstellung auf eine Speicherkarte passen, finden Sie unter „Anzahl der Aufnahmen pro Speicherkarte“ (📖 114).



- Drücken Sie die Taste [FUNC. SET], und wählen Sie im Menü [L] und dann die gewünschte Option aus (📖 24).
- Die von Ihnen konfigurierte Option wird nun angezeigt.
- Um die ursprüngliche Einstellung wiederherzustellen, wiederholen Sie diesen Vorgang, wählen Sie jedoch [L] aus.



■ Richtlinien für die Auswahl der Auflösung auf Grundlage des Papierformats (für 4:3-Bilder)

L	A2 (420 x 594 mm)
M1	A3 – A5 (297 x 420 – 148 x 210 mm)
M2	90 x 130 mm, 130 x 180 mm, Postkarte
S	Für E-Mails und ähnliche Zwecke

Ändern der Bildqualität für Filme

► Fotos ► Filme

Es stehen 2 Einstellungen für die Bildqualität zur Verfügung. Richtlinien zur maximalen Filmlänge, die bei jeder Bildqualitätseinstellung auf eine Speicherkarte passt, finden Sie unter „Aufnahmedauer pro Speicherkarte“ (📖 114).



- Drücken Sie die Taste [FUNC. SET], und wählen Sie im Menü [E-HD] und dann die gewünschte Option aus (📖 24).
- Die von Ihnen konfigurierte Option wird nun angezeigt.
- Um die ursprüngliche Einstellung wiederherzustellen, wiederholen Sie diesen Vorgang, wählen Sie jedoch [E-HD] aus.



Bildqualität	Auflösung	Bildfrequenz	Details
E-HD	1280 x 720	25 Bilder/Sek.	Für Aufnahmen in HD
E-VGA	640 x 480	30 Bilder/Sek.	Für Aufnahmen in SD



- Im Modus [E-HD] werden auf dem Bildschirm oben und unten schwarze Balken angezeigt, die auf nicht aufgezeichnete Bildbereiche hinweisen.

Vor Verwendung

Grundlegendes Handbuch

Erweitertes Handbuch

1 Grundlagen der Kamera

2 Automatikmodus

3 Andere Aufnahmemodi

4 Modus P

5 Wiedergabemodus

6 Einstellungsmenü

7 Zubehör

8 Anhang

Index



Nützliche Aufnahmefunktionen

Anzeigen des Gitternetzes

► Fotos ► Filme

Sie können während der Aufnahme ein Gitternetz für die vertikale und die horizontale Ausrichtung auf dem Bildschirm anzeigen lassen.

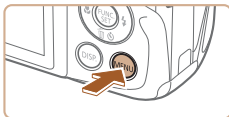

- Drücken Sie die Taste [MENU], wählen Sie auf der Registerkarte [📷] [Gitternetz] und dann [An] aus (📖25).
- Nach Abschluss der Einstellung wird das Gitternetz auf dem Bildschirm angezeigt.
- Um die ursprüngliche Einstellung wiederherzustellen, wiederholen Sie diesen Vorgang, wählen Sie jedoch [Aus] aus.



- Das Gitternetz wird nicht in Ihren Aufnahmen aufgezeichnet.

Vergrößern des fokussierten Bereichs

► Fotos ► Filme

Sie können den Fokus überprüfen, indem Sie den Auslöser antippen, um den fokussierten Bildbereich im AF-Rahmen zu vergrößern.

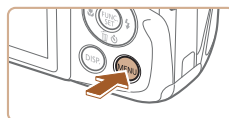

1 Konfigurieren Sie die Einstellung.

- Drücken Sie die Taste [MENU], und wählen Sie auf der Registerkarte [📷] [AF-Feld Lupe] und danach [An] aus (📖25).



2 Überprüfen Sie den Fokus.

- Halten Sie den Auslöser angetippt. Das als Hauptmotiv erkannte Gesicht wird jetzt vergrößert.
- Wählen Sie in Schritt 1 die Option [Aus] aus, um die ursprüngliche Einstellung wiederherzustellen.



- Der fokussierte Bereich wird in den folgenden Fällen nicht vergrößert, wenn Sie den Auslöser antippen.
 - Wenn kein Gesicht erkannt wurde, wenn sich die Person zu nah vor der Kamera befindet und das Gesicht zu groß für den Bildschirm ist oder wenn die Kamera eine Motivbewegung erkennt
 - Bei Verwendung des Digitalzooms (📖33)
 - Bei Verwendung der Funktion „Verfolg. AF“ (📖56)
 - Bei Verwendung eines Fernsehgeräts als Anzeige (📖87)

Vor Verwendung

Grundlegendes Handbuch

Erweitertes Handbuch

1 Grundlagen der Kamera

2 Automatikmodus

3 Andere Aufnahmemodi

4 Modus P

5 Wiedergabemodus

6 Einstellungsmenü

7 Zubehör

8 Anhang

Index



Überprüfen auf geschlossene Augen

► Fotos ► Filme

Falls von der Kamera festgestellt wird, dass Personen möglicherweise die Augen geschlossen haben, wird [☹] angezeigt.

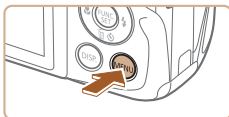

1 Konfigurieren Sie die Einstellung.

- Drücken Sie die Taste [MENU], und wählen Sie auf der Registerkarte [📷] [Blinzelwarnung] und danach [An] aus (📖25).

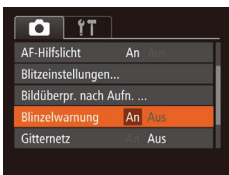

2 Machen Sie die Aufnahme.

- [☹] blinkt, wenn die Kamera eine Person erkennt, deren Augen geschlossen sind.
- Wählen Sie in Schritt 1 die Option [Aus] aus, um die ursprüngliche Einstellung wiederherzustellen.



- Wenn Sie im Modus [📷] mehrere Aufnahmen festgelegt haben, steht diese Funktion nur für die letzte Aufnahme zur Verfügung.
- Wenn Sie unter [Displayzeit] [2 Sek.], [4 Sek.], [8 Sek.] oder [Halten] eingestellt haben, werden die Personen, deren Augen geschlossen sind, mit einem Rahmen umgeben (📖40).
- Diese Funktion ist bei Reihenaufnahmen (📖35) nicht verfügbar.

Anpassen der Kamera

Passen Sie die Aufnahmefunktionen auf der Registerkarte [📷] des Menübildschirms wie folgt an. Anleitungen zu Menüfunktionen finden Sie unter „Verwenden des Menübildschirms“ (📖25).

Deaktivieren des AF-Hilfslichts

► Fotos ► Filme

Sie können die Lampe deaktivieren, die normalerweise automatisch aufleuchtet, wenn Sie in dunklen Lichtverhältnissen den Auslöser antippen, um eine Fokussierung zu erleichtern.



- Drücken Sie die Taste [MENU], und wählen Sie auf der Registerkarte [📷] [AF-Hilfslicht] aus. Wählen Sie dann [Aus] (📖25).
- Um die ursprüngliche Einstellung wiederherzustellen, wiederholen Sie diesen Vorgang, wählen Sie jedoch [An] aus.

Vor Verwendung

Grundlegendes Handbuch

Erweitertes Handbuch

1 Grundlagen der Kamera

2 Automatikmodus

3 Andere Aufnahmemodi

4 Modus P

5 Wiedergabemodus

6 Einstellungsmenü

7 Zubehör

8 Anhang

Index



Deaktivieren der Lampe zur Reduzierung des Rote-Augen-Effekts

► Fotos ► Filme

Sie können die Lampe zur Rote-Augen-Reduzierung deaktivieren. Diese leuchtet auf, um den Rote-Augen-Effekt zu reduzieren, wenn Sie mit Blitz in dunklen Umgebungen aufnehmen.

1 Rufen Sie den Bildschirm [Blitzeinstellungen] auf.

- Drücken Sie die Taste [MENU], wählen Sie [Blitzeinstellungen] auf der Registerkarte [Aus], und drücken Sie dann die Taste [OK] (105).



2 Konfigurieren Sie die Einstellung.

- Wählen Sie [R. Aug. Lampe] und dann [Aus] (105).
- Um die ursprüngliche Einstellung wiederherzustellen, wiederholen Sie diesen Vorgang, wählen Sie jedoch [An] aus.

Ändern der Bildanzeigart nach Aufnahmen

► Fotos ► Filme

Sie können die Anzeigedauer von Bildern sowie die unmittelbar nach dem Aufnehmen anzuzeigenden Informationen ändern.

Ändern der Bildanzeigedauer nach Aufnahmen

1 Rufen Sie den Bildschirm [Bildüberpr. nach Aufn.] auf.

- Drücken Sie die Taste [MENU], wählen Sie [Bildüberpr. nach Aufn.] auf der Registerkarte [Aus], und drücken Sie dann die Taste [OK] (105).



2 Konfigurieren Sie die Einstellung.

- Drücken Sie die Tasten [▲][▼], um die Option [Displayzeit] auszuwählen. Wählen Sie mit den Tasten [◀][▶] die gewünschte Option aus.
- Um die ursprüngliche Einstellung wiederherzustellen, wiederholen Sie diesen Vorgang, wählen Sie jedoch [Schnell] aus.

Schnell	Zeigt Bilder nur solange an, bis Sie wieder Aufnahmen machen können.
2 Sek., 4 Sek., 8 Sek.	Zeigt Bilder für die festgelegte Dauer an. Sie können sogar während der Anzeige Ihrer Aufnahme eine zweite Aufnahme machen, indem Sie den Auslöser erneut antippen.
Halten	Zeigt Bilder an, bis Sie den Auslöser antippen.
Aus	Es wird kein Bild nach Aufnahmen angezeigt.

Ändern des nach Aufnahmen angezeigten Bildschirms

Ändern Sie die Art der Bildanzeige nach Aufnahmen wie folgt.

1 Stellen Sie für [Displayzeit] [2 Sek.], [4 Sek.], [8 Sek.] oder [Halten] ein (105).

2 Konfigurieren Sie die Einstellung.

- Drücken Sie die Tasten [▲][▼], um die Option [Displayinform.] auszuwählen. Wählen Sie mit den Tasten [◀][▶] die gewünschte Option aus.
- Um die ursprüngliche Einstellung wiederherzustellen, wiederholen Sie diesen Vorgang, wählen Sie jedoch [Aus] aus.

Aus	Zeigt nur das Bild an.
Detailliert	Zeigt Details zur Aufnahme an (105).

Vor Verwendung

Grundlegendes Handbuch

Erweitertes Handbuch

1 Grundlagen der Kamera

2 Automatikmodus

3 Andere Aufnahmemodi

4 Modus P

5 Wiedergabemodus

6 Einstellungsmenü

7 Zubehör

8 Anhang

Index





- Wenn für [Displayzeit] (📖40) [Aus] oder [Schnell] eingestellt ist, gilt für [Displayinform.] die Einstellung [Aus], die nicht geändert werden kann.
- Sie können die Displayinformationen umschalten, während ein Bild nach dem Aufnehmen angezeigt wird, indem Sie die Taste [DISP] drücken. Beachten Sie, dass die Einstellungen für [Displayinform.] nicht geändert werden. Sie können Bilder auch durch Drücken der Taste [▼] löschen, sie schützen (📖67) oder als Favoriten markieren (📖72), indem Sie die Taste [📌] drücken.

Vor Verwendung

Grundlegendes Handbuch

Erweitertes Handbuch

1 Grundlagen der Kamera

2 Automatikmodus

3 Andere Aufnahmemodi

4 Modus P

5 Wiedergabemodus

6 Einstellungsmenü

7 Zubehör

8 Anhang

Index

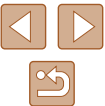

3

Andere Aufnahmemodi

Effektivere Aufnahmen in verschiedenen Szenen und bessere Aufnahmen dank einzigartiger Bildeffekte oder spezieller Funktionen

Helligkeits-/Farbanpassung (Bildwirkung - Live)

► Fotos ► Filme

Die Bildhelligkeit oder -farben können wie folgt während des Aufnehmens einfach angepasst werden.



1 Wechseln Sie in den Modus [LIVE].

- Drücken Sie mehrmals die Taste [AUTO], bis [LIVE] angezeigt wird.

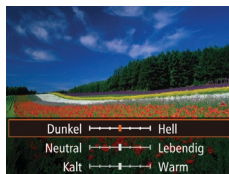

2 Konfigurieren Sie die Einstellung.

- Drücken Sie die Taste [DISP], um auf den Einstellungsbildschirm zuzugreifen. Drücken Sie die Tasten [▲][▼], um eine Einstellung auszuwählen. Drücken Sie danach die Tasten [◀][▶], um den Wert anzupassen, während Sie den Bildschirm betrachten.
- Drücken Sie die Taste [INFO].

3 Machen Sie die Aufnahme.

Helligkeit	Um ein helleres Bild zu erhalten, bewegen Sie den Regler nach rechts. Um ein dunkleres Bild zu erhalten, bewegen Sie den Regler nach links.
Farbe	Um ein kräftigeres Bild zu erhalten, bewegen Sie den Regler nach rechts. Um ein weniger kräftiges Bild zu erhalten, bewegen Sie den Regler nach links.
Farbton	Um einen warmen Rotton zu erhalten, bewegen Sie den Regler nach rechts. Um einen kühlen Blauton zu erhalten, bewegen Sie den Regler nach links.

Vor Verwendung

Grundlegendes Handbuch

Erweitertes Handbuch

1 Grundlagen der Kamera

2 Automatikmodus

3 Andere Aufnahmemodi

4 Modus P

5 Wiedergabemodus

6 Einstellungsmenü

7 Zubehör

8 Anhang

Index



Spezielle Szenen

Wählen Sie einen geeigneten Modus für die Aufnahmeszene aus. Die Kamera konfiguriert automatisch die Einstellungen für optimale Aufnahmen.



1 Wählen Sie einen Aufnahmemodus aus.

- Drücken Sie mehrmals die Taste [AUTO], bis [LIVE] angezeigt wird.
- Drücken Sie die Taste [OK], und wählen Sie im Menü [LIVE] und dann die gewünschte Option aus (S. 24).

2 Machen Sie die Aufnahme.

Porträtaufnahmen (Porträt)

► Fotos ► Filme

- Nehmen Sie Personen mit einem Unschärfeeffekt auf.



Aufnahmen bei schlechten Lichtverhältnissen (Wenig Licht)

► Fotos ► Filme

- Nehmen Sie Bilder mit minimaler Verwacklung von Kamera und Motiv auf, auch bei schlechten Lichtverhältnissen.



Aufnahmen vor verschneitem Hintergrund (Schnee)

► Fotos ► Filme

- Helle Aufnahmen von Personen vor verschneitem Hintergrund in naturgetreuen Farben.



Aufnahmen von Feuerwerken (Feuerwerk)

► Fotos ► Filme

- Aufnahmen von Feuerwerken in kräftigen Farben.



- Setzen Sie die Kamera bei Verwendung des Modus [M] auf ein Stativ auf, oder ergreifen Sie andere Maßnahmen, um Kamerabewegungen und -verwacklungen zu vermeiden. Es empfiehlt sich zudem, bei Verwendung eines Stativs oder anderer Hilfsmittel zum Befestigen der Kamera die Option [IS Modus] auf [Aus] zu setzen (S. 60).



- Die Auflösung im Modus [M] ist 2304 x 1728 und kann nicht geändert werden.
- Im Modus [M] werden beim Antippen des Auslösers zwar keine Rahmen angezeigt, der optimale Fokus wird aber dennoch ermittelt.

Vor Verwendung

Grundlegendes Handbuch

Erweitertes Handbuch

1 Grundlagen der Kamera

2 Automatikmodus

3 Andere Aufnahmemodi

4 Modus P

5 Wiedergabemodus

6 Einstellungs Menü

7 Zubehör

8 Anhang

Index



Anwenden von Spezialeffekten

Fügen Sie Bildern beim Aufnehmen verschiedene Effekte hinzu.

1 Wählen Sie einen Aufnahmemodus aus.

- Befolgen Sie Schritt 1 unter „Spezielle Szenen“ (43), um einen Aufnahmemodus auszuwählen.

2 Machen Sie die Aufnahme.

Bilder mit kräftigen Farben (Farbverstärkung)

► Fotos ► Filme

- Aufnahmen mit satten, kräftigen Farben.



Posteraufnahmen (Postereffekt)

► Fotos ► Filme

- Aufnahmen, die wie ein altes Poster oder eine Illustration wirken.



- Machen Sie in den Modi  und  zuerst einige Testaufnahmen, um die gewünschten Ergebnisse zu erzielen.

Aufnahmen mit Fischaugeneffekt (Fisheye-Effekt)



► Fotos ► Filme

Machen Sie Aufnahmen mit dem verzerrenden Fisheye-Effekt.

1 Wählen Sie aus.

- Befolgen Sie Schritt 1 unter „Spezielle Szenen“ (43), und wählen Sie  aus.

2 Wählen Sie eine Effektstärke aus.

- Drücken Sie die Taste [DISP]. Drücken Sie die Tasten [] [], um eine Effektstärke auszuwählen, und drücken Sie dann erneut die Taste [DISP].
- Es wird eine Vorschau Ihrer Aufnahme mit dem Effekt angezeigt.

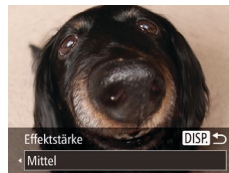

3 Machen Sie die Aufnahme.



- Machen Sie zunächst einige Testaufnahmen, um die gewünschten Ergebnisse zu erzielen.

Vor Verwendung

Grundlegendes Handbuch

Erweitertes Handbuch

1 Grundlagen der Kamera

2 Automatikmodus

3 Andere Aufnahmemodi

4 Modus P

5 Wiedergabemodus

6 Einstellungsmenü

7 Zubehör

8 Anhang

Index



Aufnahmen von Bildern, die wie Miniaturmodelle aussehen (Miniatureffekt)

► Fotos ► Filme

Erzeugt den Effekt eines Miniaturmodells, indem Bildbereiche über und unter dem ausgewählten Bereich unscharf dargestellt werden. Sie können auch Filme aufzeichnen, die wie Szenen in Miniaturmodellen wirken, indem Sie vor der Aufzeichnung von Filmen die Wiedergabegeschwindigkeit auswählen. Personen und Objekte in der Szene bewegen sich während der Wiedergabe schnell. Töne werden nicht aufgenommen.

1 Wählen Sie [] aus.

- Befolgen Sie Schritt 1 unter „Spezielle Szenen“ (S. 43), und wählen Sie [] aus.
- Ein weißer Rahmen wird angezeigt. Es handelt sich um den Bildbereich, der nicht unscharf dargestellt wird.



2 Wählen Sie den Bereich aus, der scharf dargestellt werden soll.

- Drücken Sie die Taste [DISP].
- Bewegen Sie den Zoom-Regler, um die Rahmengröße zu ändern, und drücken Sie die Tasten [▲][▼], um die Position des Rahmens zu ändern.



3 Wählen Sie für Filme die Wiedergabegeschwindigkeit aus.

- Drücken Sie die Taste [MENU] und dann die Tasten [◀][▶], um die Geschwindigkeit auszuwählen.

4 Kehren Sie zum Aufnahmebildschirm zurück, und machen Sie die Aufnahme.

- Drücken Sie die Taste [MENU], um zum Aufnahmebildschirm zurückzukehren, und machen Sie dann die Aufnahme.

Wiedergabegeschwindigkeit und geschätzte Wiedergabedauer (für einminütige Videoclips)

Geschwindigkeit	Wiedergabezeit
5x	Ca. 12 Sek.
10x	Ca. 6 Sek.
20x	Ca. 3 Sek.



- Der Zoom ist beim Aufnehmen von Filmen nicht verfügbar. Achten Sie darauf, vor der Aufnahme den Zoom einzustellen.
- Machen Sie zunächst einige Testaufnahmen, um die gewünschten Ergebnisse zu erzielen.



- Um die Ausrichtung des Rahmens zu ändern (von horizontal zu vertikal oder umgekehrt), drücken Sie in Schritt 2 die Taste []. Sie können den Rahmen verschieben, wenn er vertikal ausgerichtet ist, indem Sie die Tasten [◀][▶] drücken.
- Wenn Sie die Kamera vertikal halten, ändert sich die Ausrichtung des Rahmens.
- Die Bildqualität für Filme ist [E.VGA] bei einem Seitenverhältnis von [4:3] und [HD] bei einem Seitenverhältnis von [16:9] (S. 36). Diese Qualitätseinstellungen können nicht geändert werden.

Vor Verwendung

Grundlegendes Handbuch

Erweitertes Handbuch

1 Grundlagen der Kamera

2 Automatikmodus

3 Andere Aufnahmemodi

4 Modus P

5 Wiedergabemodus

6 Einstellungsmenü

7 Zubehör

8 Anhang

Index



Aufnahmen mit einem Spielzeugkamera-Effekt (Spielzeugkamera-Effekt)

► Fotos ► Filme

Durch diesen Effekt ähneln Bilder Aufnahmen einer Spielzeugkamera, indem diese vignettiert werden (dunklere, unschärfere Bildecken) und ihre Farbe geändert wird.

1 Wählen Sie [📷] aus.

- Befolgen Sie Schritt 1 unter „Spezielle Szenen“ (📖43), und wählen Sie [📷] aus.



2 Wählen Sie einen Farbton aus.

- Drücken Sie die Taste [DISP]. Drücken Sie die Tasten [◀|▶], um einen Farbton auszuwählen, und drücken Sie dann erneut die Taste [DISP].
- Es wird eine Vorschau Ihrer Aufnahme mit dem Effekt angezeigt.

3 Machen Sie die Aufnahme.

Standard	Die Aufnahmen ähneln Bildern, die mit einer Spielzeugkamera aufgenommen wurden.
Warm	Bilder haben einen wärmeren Farbton als bei Auswahl von [Standard].
Kalt	Bilder haben einen kühleren Farbton als bei Auswahl von [Standard].



- Machen Sie zunächst einige Testaufnahmen, um die gewünschten Ergebnisse zu erzielen.

Aufnahmen im Modus „Monochrome“

► Fotos ► Filme

Sie können Bilder in Schwarzweiß, Sepia oder Blauweiß aufnehmen.

1 Wählen Sie [📷] aus.

- Befolgen Sie Schritt 1 unter „Spezielle Szenen“ (📖43), und wählen Sie [📷] aus.



2 Wählen Sie einen Farbton aus.

- Drücken Sie die Taste [DISP]. Drücken Sie die Tasten [◀|▶], um einen Farbton auszuwählen, und drücken Sie dann erneut die Taste [DISP].
- Es wird eine Vorschau Ihrer Aufnahme mit dem Effekt angezeigt.

3 Machen Sie die Aufnahme.

Schwarzweiß	Aufnahmen in Schwarzweiß
Sepia	Aufnahmen mit Sepia-Farbton
Blau	Aufnahmen in Blauweiß

Vor Verwendung

Grundlegendes Handbuch

Erweitertes Handbuch

1 Grundlagen der Kamera

2 Automatikmodus

3 Andere Aufnahmemodi

4 Modus P

5 Wiedergabemodus

6 Einstellungsmenü

7 Zubehör

8 Anhang

Index



Spezielle Modi für andere Zwecke

Verwenden des Gesichts-Timers

► Fotos ► Filme

Die Aufnahme wird ca. zwei Sekunden nach Erkennen des Gesichts einer anderen Person (z. B. des Fotografen) gemacht, die die Szene betreten hat (📖56). Dies ist nützlich, wenn Sie auf Gruppenfotos oder ähnlichen Aufnahmen selbst zu sehen sein möchten.



1 Wählen Sie [👤] aus.

- Befolgen Sie Schritt 1 unter „Spezielle Szenen“ (📖43), und wählen Sie [👤] aus.

2 Richten Sie die Kamera auf den gewünschten Bildausschnitt, und tippen Sie den Auslöser an.

- Stellen Sie sicher, dass um das fokussierte Gesicht ein grüner und um die anderen Gesichter weiße Rahmen angezeigt werden.

3 Drücken Sie den Auslöser vollständig herunter.

- Die Kamera ist nun für die Aufnahme bereit, und es wird [Direkt in d. Kamera sehen um Countdown zu starten] angezeigt.
- Die Lampe blinkt und der Selbstauslöserton ist zu hören.



4 Begeben Sie sich in den Bildausschnitt, und schauen Sie in die Kamera.

- Wenn ein neues Gesicht erkannt wird, blinkt die Lampe und der Selbstauslöserton wird schneller. (Die Lampe leuchtet bei Auslösung des Blitzes weiterhin.) Nach ca. zwei Sekunden wird die Aufnahme vorgenommen.
- Drücken Sie die Taste [MENU], um eine Aufnahme nach Verwenden des Selbstauslösers abzubrechen.



- Auch wenn Ihr Gesicht nicht erfasst wird, nachdem Sie die Szene betreten haben, erfolgt nach ca. 15 Sekunden die Aufnahme.
- Um die Anzahl der Aufnahmen zu ändern, drücken Sie nach dem Auswählen von [👤] in Schritt 1 die Taste [DISP]. Drücken Sie dann die Tasten [◀] [▶], um die Anzahl der Aufnahmen auszuwählen, und drücken Sie anschließend erneut die Taste [DISP]. [Blitzelwarnung] (📖39) ist nur für die letzte Aufnahme verfügbar.

Aufnahmen mit langer Belichtungsdauer (Langzeitbelichtung)

► Fotos ► Filme

Geben Sie eine Verschlusszeit von 1 bis 15 Sekunden an, um Aufnahmen mit langer Belichtungsdauer zu machen. Setzen Sie die Kamera in diesem Fall auf ein Stativ auf, oder ergreifen Sie andere Maßnahmen, um Kameraverwacklungen zu vermeiden.

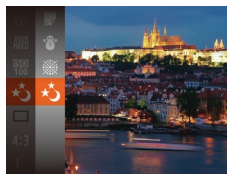

1 Wählen Sie [⌘] aus.

- Befolgen Sie Schritt 1 unter „Spezielle Szenen“ (📖43), und wählen Sie [⌘] aus.

Vor Verwendung

Grundlegendes Handbuch

Erweitertes Handbuch

1 Grundlagen der Kamera

2 Automatikmodus

3 Andere Aufnahmemodi

4 Modus P

5 Wiedergabemodus

6 Einstellungs Menü

7 Zubehör

8 Anhang

Index

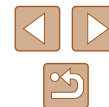

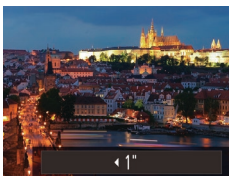

2 Wählen Sie die Verschlusszeit aus.

- Drücken Sie die Taste [▲], und drücken Sie die Tasten [◀][▶], um die Verschlusszeit auszuwählen. Drücken Sie dann die Taste [⊙].

3 Prüfen Sie die Belichtung.

- Tippen Sie den Auslöser an, um die Belichtung für die ausgewählte Verschlusszeit anzuzeigen.

4 Machen Sie die Aufnahme.



- Die Helligkeit des Bilds auf dem Bildschirm in Schritt 3 unterscheidet sich von der Helligkeit Ihrer Aufnahmen, wenn der Auslöser angetippt wurde.
- Bei Verschlusszeiten von 1,3 Sekunden oder niedriger dauert es eine Weile, bis Sie wieder Aufnahmen machen können, da die Kamera die Bilder verarbeitet, um Bildrauschen zu reduzieren.
- Setzen Sie bei Verwendung eines Stativs oder anderer Hilfsmittel zum Befestigen der Kamera die Option [IS Modus] auf [Aus] (📖60).



- Wird der Blitz ausgelöst, könnte das Bild überbelichtet sein. Sollte dies der Fall sein, stellen Sie den Blitz auf [☹] ein, und nehmen Sie erneut auf (📖58).

Vor Verwendung

Grundlegendes Handbuch

Erweitertes Handbuch

1 Grundlagen der Kamera

2 Automatikmodus

3 Andere Aufnahmemodi

4 Modus P

5 Wiedergabemodus

6 Einstellungsmenü

7 Zubehör

8 Anhang

Index

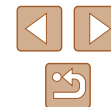

4

Modus P

Anspruchsvollere Aufnahmen in Ihrem bevorzugten Aufnahmestil

- In diesem Kapitel wird davon ausgegangen, dass der Modus [P] in der Kamera eingestellt wurde.
- [P]: Programm-AE; AE: Automatische Belichtung
- Wenn Sie eine in diesem Kapitel beschriebene Funktion in anderen Modi als [P] verwenden möchten, sollten Sie zuvor prüfen, ob die Funktion in diesen Modi verfügbar ist (106).

Aufnahmen im Modus Programm-AE (Modus [P])

► Fotos ► Filme

Sie können viele Funktionseinstellungen an Ihren bevorzugten Aufnahmestil anpassen.



1 Wechseln Sie in den Modus [P].

- Befolgen Sie Schritt 1 unter „Spezielle Szenen“ (43), und wählen Sie [P] aus.

2 Passen Sie die Einstellungen wie gewünscht an (50 – 60), und machen Sie dann eine Aufnahme.



- Lässt sich beim Antippen des Auslösers keine korrekte Belichtung einstellen, werden Verschlusszeiten und Blendenwerte orange angezeigt. Passen Sie in diesem Fall die ISO-Empfindlichkeit (51) an, oder aktivieren Sie den Blitz (wenn Motive zu dunkel sind, 58), um für ausreichende Belichtung zu sorgen.
- Filme können im Modus [P] auch durch Drücken der Movie-Taste aufgenommen werden. Einige Einstellungen in FUNC. (24) und MENU (25) werden jedoch eventuell automatisch für die Filmaufnahme angepasst.

Vor Verwendung

Grundlegendes Handbuch

Erweitertes Handbuch

1 Grundlagen der Kamera

2 Automatikmodus

3 Andere Aufnahmemodi

4 Modus P

5 Wiedergabemodus

6 Einstellungsmenü

7 Zubehör

8 Anhang

Index



Bildhelligkeit (Belichtung)

Anpassen der Bildhelligkeit (Belichtungskorrektur)

► Fotos ► Filme

Die Standardbelichtung der Kamera kann in 1/3-Schritten im Bereich -2 bis +2 angepasst werden.



- Drücken Sie die Taste [▲]. Drücken Sie während der Betrachtung des Bildschirms die Tasten [◀][▶], um die Helligkeit anzupassen.
- Zeigen Sie bei Filmaufnahmen den Belichtungskorrekturbalken an.
- Drücken Sie beim Aufnehmen von Fotos die Taste [⊞], um den eingestellten Belichtungskorrekturwert anzuzeigen, und machen Sie dann die Aufnahme.



- Sie können Fotos auch bei angezeigtem Belichtungskorrekturbalken aufnehmen.
- Bei Filmaufnahmen wird [AEL] angezeigt, und die Belichtung wird gespeichert.

Speichern der Bildhelligkeit/Belichtung (AE-Speicherung)

► Fotos ► Filme

Vor der Aufnahme können Sie die Belichtung speichern oder den Fokus und die Belichtung separat einstellen.

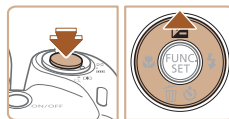

1 Speichern Sie die Belichtung.

- Richten Sie die Kamera mit der gespeicherten Belichtung auf das gewünschte Motiv aus. Halten Sie den Auslöser angetippt, und drücken Sie dann die Taste [▲].
- [AEL] wird angezeigt und die Belichtung gespeichert.
- Um die AE-Speicherung aufzuheben, lassen Sie den Auslöser los, und drücken Sie die Taste [▲] erneut. In diesem Fall wird [AEL] nicht mehr angezeigt.

2 Wählen Sie ein Motiv aus, und machen Sie die Aufnahme.



- AE: Automatische Belichtung

Vor Verwendung

Grundlegendes Handbuch

Erweitertes Handbuch

1 Grundlagen der Kamera

2 Automatikmodus

3 Andere Aufnahmemodi

4 Modus P

5 Wiedergabemodus

6 Einstellungsmenü

7 Zubehör

8 Anhang

Index









Ändern des Lichtmessverfahrens

► Fotos ► Filme

Passen Sie das Lichtmessverfahren (Messung der Helligkeit) wie folgt an die Aufnahmebedingungen an.





- Drücken Sie die Taste , und wählen Sie im Menü  und dann die gewünschte Option aus (24).
- Die von Ihnen konfigurierte Option wird nun angezeigt.

	Mehrfeld	Für Standardaufnahmebedingungen einschließlich Aufnahmen mit Hintergrundbeleuchtung. Passt die Belichtung automatisch an die Aufnahmebedingungen an.
	Mittenbetont integral	Legt die durchschnittliche Helligkeit für den gesamten Bildbereich fest (Helligkeit im Hauptbereich hat bei der Berechnung höhere Gewichtung).
	Spot	Misst die Belichtung nur innerhalb  (Rahmen für Spotmessfeld), der in der Bildschirmmitte angezeigt wird.

Ändern der ISO-Empfindlichkeit

► Fotos ► Filme



- Drücken Sie die Taste , und wählen Sie im Menü  und dann die gewünschte Option aus (24).
- Die von Ihnen konfigurierte Option wird nun angezeigt.

AUTO	Die Kamera passt die ISO-Empfindlichkeit automatisch entsprechend dem Aufnahmemodus und den Aufnahmebedingungen an.	
100, 200	Gering	Für Außenaufnahmen bei gutem Wetter.
400, 800	Mittelniedrig	Für Aufnahmen bei Bewölkung oder Dämmerung
1600	Mittelhoch	Für Nachtaufnahmen oder dunkle Innenaufnahmen



- Um die automatisch festgelegte ISO-Empfindlichkeit anzuzeigen, wenn für die ISO-Empfindlichkeit die Einstellung [AUTO] ausgewählt wurde, tippen Sie den Auslöser an.
- Obwohl die Auswahl einer geringeren ISO-Empfindlichkeit die Körnigkeit von Bildern reduzieren kann, besteht ein höheres Risiko, dass in Abhängigkeit vom Bildstabilisierungsmodus Motiv- und Kameraverwacklungen auftreten.
- Eine höhere ISO-Empfindlichkeit erhöht die Verschlusszeit, wodurch die Gefahr von Motiv- und Kameraverwacklungen sinkt und die Blitzreichweite steigt. Aufnahmen können jedoch körnig wirken.

Vor Verwendung

Grundlegendes Handbuch

Erweitertes Handbuch

1 Grundlagen der Kamera

2 Automatikmodus

3 Andere Aufnahmemodi

4 Modus P

5 Wiedergabemodus

6 Einstellungs-menü

7 Zubehör

8 Anhang

Index

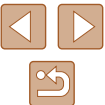

Anpassen der Bildhelligkeit (i-contrast)

► Fotos ► Filme

Zu helle oder dunkle Bildbereiche (wie etwa Gesichter oder Hintergründe) werden vor der Aufnahme erkannt und automatisch auf die optimale Helligkeit angepasst. Ferner kann ein zu geringer Bildkontrast vor der Aufnahme automatisch korrigiert werden, damit Motive deutlicher hervorgehoben werden.



- Drücken Sie die Taste **[MENU]**, und wählen Sie auf der Registerkarte **[i]** [i-contrast] und dann **[Auto]** (📖25) aus.
- Daraufhin wird **[Ci]** angezeigt.



- Unter bestimmten Aufnahmebedingungen kann die Korrektur ungenau sein oder das Bild grob erscheinen.



- Sie können auch vorhandene Bilder korrigieren (📖75).

Bildfarben

Anpassen des Weißabgleichs

► Fotos ► Filme

Durch die Anpassung des Weißabgleichs (WB) erscheinen Bildfarben für die aufgenommene Szene natürlicher.



- Drücken Sie die Taste **[WB]**, und wählen Sie im Menü **[AWB]** und dann die gewünschte Option aus (📖24).
- Die von Ihnen konfigurierte Option wird nun angezeigt.

	automatisch	Legt automatisch den optimalen Weißabgleich für die Aufnahmebedingungen fest.
	Tageslicht	Für Außenaufnahmen bei gutem Wetter.
	Wolkig	Für Aufnahmen bei Bewölkung oder Dämmerung.
	Kunstlicht	Für Aufnahmen bei normalem Kunstlicht.
	Leuchtstoff	Für Aufnahmen mit weißen Leuchtstofflampen.
	Leuchtstoff H	Für Aufnahmen mit weißen Tageslicht-Leuchtstofflampen.
	Manuell	Ermöglicht die manuelle Festlegung des Weißabgleichs (📖53).

Vor Verwendung

Grundlegendes Handbuch

Erweitertes Handbuch

1 Grundlagen der Kamera

2 Automatikmodus

3 Andere Aufnahmemodi

4 Modus P

5 Wiedergabemodus

6 Einstellungsmenü

7 Zubehör

8 Anhang

Index

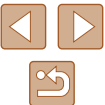

Custom Weißabgleich

► Fotos ► Filme

Damit Bildfarben unter den vorhandenen Lichtverhältnissen natürlich aussehen, passen Sie den Weißabgleich an die Lichtquelle an. Passen Sie den Weißabgleich an die vorhandene Lichtquelle an.



- Befolgen Sie die Schritte unter „Anpassen des Weißabgleichs“ (☰52), um [☰] auszuwählen.
- Richten Sie die Kamera auf ein einfaches weißes Motiv aus, sodass der gesamte Bildschirm weiß ist. Drücken Sie die Taste [DISP].
- Der Farbton auf dem Bildschirm ändert sich nach der Aufzeichnung der Weißabgleichdaten.



- Wenn Sie die Kameraeinstellungen nach Aufzeichnung der Weißabgleichdaten ändern, wirken die Farben möglicherweise unnatürlich.

Ändern der Farbtöne eines Bilds (My Colors)

► Fotos ► Filme

Ändern Sie die Bildfarbtöne wie gewünscht. Konvertieren Sie beispielsweise Bilder in Sepia oder Schwarzweiß.

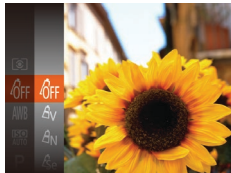

- Drücken Sie die Taste [☰], und wählen Sie im Menü [☰] und dann die gewünschte Option aus [☰24].
- Die von Ihnen konfigurierte Option wird nun angezeigt.

[☰]	My Colors Aus	–
[A]	Kräftig	Betont Kontrast und Farbsättigung und führt so zu schärferen Bildern.
[N]	Neutral	Schwächt Kontrast und Farbsättigung ab, sodass sich weniger kräftige Bilder ergeben.
[S]	Sepia	Erzeugt Bilder mit Sepia-Farbtönen.
[B]	Schwarz /Weiß	Erzeugt Schwarzweißbilder.
[P]	Diafilm	Kombiniert die Effekte für kräftiges Blau, kräftiges Grün und kräftiges Rot, um intensive, und dennoch natürlich wirkende Farben ähnlich denen eines Diafilms zu erzeugen.
[L]	Hellerer Hautton	Hellt Hauttöne auf.
[D]	Dunklerer Hautton	Macht Hauttöne dunkler.
[B]	Kräftiges Blau	Betont blaue Farbtöne in Bildern. Dadurch erscheinen blaue Motive wie Himmel und Meer kräftiger.
[G]	Kräftiges Grün	Betont grüne Farbtöne in Bildern. Dadurch erscheinen grüne Motive wie Berge und Laub kräftiger.
[R]	Kräftiges Rot	Betont rote Farbtöne in Bildern. Dadurch erscheinen rote Motive kräftiger.
[C]	Custom Farbe	Passen Sie Kontrast, Schärfe Farbsättigung usw. nach Wunsch an [☰54].



- Der Weißabgleich [☰52] kann im Modus [S] oder [B] nicht eingestellt werden.
- In den Modi [L] und [D] werden außer der Hautfarbe von Personen möglicherweise auch andere Farbtöne geändert. Bei einigen Hauttönen werden möglicherweise nicht die gewünschten Ergebnisse erzielt.

Vor Verwendung

Grundlegendes Handbuch

Erweitertes Handbuch

1 Grundlagen der Kamera

2 Automatikmodus

3 Andere Aufnahmemodi

4 Modus P

5 Wiedergabemodus

6 Einstellungsmenü

7 Zubehör

8 Anhang

Index



Custom Farbe

► Fotos ► Filme

Wählen Sie die gewünschte Einstellung für Kontrast, Schärfe, Farbsättigung, Rot, Grün, Blau und Hauttöne einer Aufnahme aus 5 verschiedenen Stufen aus.

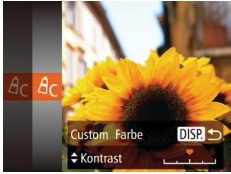

1 Rufen Sie den Einstellungsbildschirm auf.

- Befolgen Sie die Schritte unter „Ändern der Farbtöne eines Bilds (My Colors)“ (📖53), um [C] auszuwählen, und drücken Sie dann die Taste [DISP].

2 Konfigurieren Sie die Einstellung.

- Drücken Sie die Tasten [▲][▼], um eine Option auszuwählen, und geben Sie dann den Wert an, indem Sie die Tasten [◀][▶] drücken.
- Um stärkere/intensivere Effekte (oder dunklere Hauttöne) zu erzielen, passen Sie den Wert nach rechts an, um schwächere/weniger intensive Effekte (oder hellere Hauttöne) zu erzielen, passen Sie den Wert nach links an.
- Drücken Sie die Taste [DISP], um die Einstellung zu bestätigen.

Aufnahmebereich und Fokussierung

Nahaufnahmen (Makro)

► Fotos ► Filme

Um den Fokus auf Motive im Nahbereich einzuschränken, stellen Sie die Kamera auf [🌻] ein. Einzelheiten zum Fokussierbereich finden Sie unter „Aufnahmebereich“ (📖115).



- Drücken Sie die Taste [◀] und anschließend die Tasten [◀][▶], um [🌻] auszuwählen. Drücken Sie dann die Taste [DISP].
- Daraufhin wird [🌻] angezeigt.



- Bei Blitzauslösung kann eine Vignettierung erfolgen.
- Gehen Sie vorsichtig vor, um das Objektiv nicht zu beschädigen.
- Im gelben Balkenanzeigebereich unter dem Zoombalken wird [🌻] grau, und die Kamera stellt nicht scharf.



- Um Kameraverwacklungen zu vermeiden, versuchen Sie, die Kamera auf ein Stativ aufzusetzen, und stellen Sie sie auf [📷] ein (📖34).

Vor Verwendung

Grundlegendes Handbuch

Erweitertes Handbuch

1 Grundlagen der Kamera

2 Automatikmodus

3 Andere Aufnahmemodi

4 Modus P

5 Wiedergabemodus

6 Einstellungsmenü

7 Zubehör

8 Anhang

Index

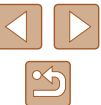

Aufnahmen weit entfernter Motive (Unendlich)

► Fotos ► Filme

Um den Fokus auf weit entfernte Motive einzuschränken, stellen Sie die Kamera auf [▲] ein. Einzelheiten zum Fokussierbereich finden Sie unter „Aufnahmebereich“ (115).



- Drücken Sie die Taste [◀] und anschließend die Tasten [◀][▶], um [▲] auszuwählen. Drücken Sie dann die Taste [MENU].
- Daraufhin wird [▲] angezeigt.

Digital-Telekonverter

► Fotos ► Filme

Die Brennweite des Objektivs kann ungefähr um den Faktor 1,6 oder 2,0 erhöht werden. Dies kann Kameraverwacklungen reduzieren, da die Verschlusszeit kürzer ist als wenn nur der Zoom (einschließlich des Digitalzoom) mit demselben Zoomfaktor verwendet wird.



- Drücken Sie die Taste [MENU], und wählen Sie [Digitalzoom] auf der Registerkarte [CAM] und dann die gewünschte Option aus (35).
- Die Ansicht wird vergrößert, und der Zoomfaktor wird auf dem Bildschirm angezeigt.



- Der Digital-Telekonverter kann nicht zusammen mit dem Digitalzoom (33) oder der Funktion „AF-Feld Lupe“ (38) verwendet werden.



- Die Verschlusszeit kann äquivalent sein, wenn Sie den Zoom-Regler komplett in Richtung [▲] bewegen (maximale Teleeinstellung) und heranzoomen, um das Motiv auf dieselbe Größe zu vergrößern (siehe Schritt 2 unter „Heranzoomen von Motiven (Digitalzoom)“ (33)).

Ändern des AF-Rahmenmodus

► Fotos ► Filme

Ändern Sie den AF-Rahmenmodus (Autofokus), um ihn wie folgt an die vorliegenden Aufnahmebedingungen anzupassen.



- Drücken Sie die Taste [MENU], und wählen Sie [AF-Rahmen] auf der Registerkarte [CAM] und dann die gewünschte Option aus (25).

Mitte

► Fotos ► Filme

In der Mitte wird ein AF-Rahmen angezeigt. Effizient für zuverlässige Fokussierung.



- Kann die Kamera nicht scharf stellen, wenn Sie den Auslöser antippen, wird ein gelber AF-Rahmen mit [L] angezeigt.



- Um die Größe des AF-Rahmens zu reduzieren, drücken Sie die Taste [MENU], und stellen Sie [AF-Feld Größe] auf der Registerkarte [CAM] auf [Klein] ein (25).
- Bei Verwendung des Digitalzooms (33) oder des Digital-Telekonverters (55) wird die Größe des AF-Rahmens auf [Normal] gesetzt.
- Um den Bildausschnitt so auszuwählen, dass sich die Motive am Rand oder in einer Ecke befinden, richten Sie die Kamera zuerst so aus, dass sich das Motiv im AF-Rahmen befindet, und tippen Sie dann den Auslöser an. Ändern Sie bei angetippt gehaltenem Auslöser den Bildausschnitt wie gewünscht, und drücken Sie den Auslöser dann vollständig herunter (Schärfenspeicher).
- Die Position des AF-Rahmens wird vergrößert, wenn Sie den Auslöser antippen und für [AF-Feld Lupe] (38) [An] eingestellt ist.

Vor Verwendung

Grundlegendes Handbuch

Erweitertes Handbuch

1 Grundlagen der Kamera

2 Automatikmodus

3 Andere Aufnahmemodi

4 Modus P

5 Wiedergabemodus

6 Einstellungs Menü

7 Zubehör

8 Anhang

Index



Gesicht/AiAF

► Fotos ► Filme

- Erkennt die Gesichter von Personen und nimmt dann die Fokussierung, die Belichtung (nur Mehrfeldmessung) sowie den Weißabgleich (nur [WB]) vor.
- Nach dem Ausrichten der Kamera auf das Motiv wird ein weißer Rahmen um das Gesicht der Person angezeigt, das als das Hauptmotiv erkannt wird, und bis zu zwei graue Rahmen werden um die anderen erkannten Gesichter angezeigt.
- Die Rahmen folgen den sich bewegenden Motiven innerhalb eines bestimmten Bereichs, wenn die Kamera Bewegungen erkennt.
- Wenn der Auslöser angetippt wird, werden bis zu neun grüne Rahmen um die scharf gestellten Gesichter angezeigt.



- Wenn Gesichter nicht erkannt werden oder nur graue Rahmen angezeigt werden (keine weißen), werden bei Antippen des Auslösers in den scharf gestellten Bereichen bis zu neun grüne Rahmen angezeigt.
- Falls Servo AF (57) auf [An] gesetzt ist und Gesichter nicht erkannt werden, wird der AF-Rahmen in der Mitte des Bildschirms angezeigt, wenn Sie den Auslöser antippen.
- Beispiele für Gesichter, die nicht erkannt werden können:
 - Entfernte oder sehr nahe Motive
 - Dunkle oder helle Motive
 - Gesichter im Profil, aus einem bestimmten Winkel oder teilweise verborgen
- Die Kamera identifiziert möglicherweise auch Gegenstände als menschliche Gesichter.
- Kann die Kamera nicht scharf stellen, wenn Sie den Auslöser antippen, werden keine AF-Rahmen angezeigt.

Auswählen der zu fokussierenden Motive (Verfolgung AF)

► Fotos ► Filme

Wählen Sie vor der Aufnahme wie folgt das zu fokussierende Motiv aus.

1 Wählen Sie [Verfolg. AF] aus.

- Befolgen Sie die Schritte unter „Ändern des AF-Rahmenmodus“ (55), um [Verfolg. AF] auszuwählen.
- [AF] wird in der Mitte des Bildschirms angezeigt.

2 Wählen Sie ein Motiv für die Fokussierung aus.

- Richten Sie die Kamera so aus, dass sich [AF] auf dem gewünschten Motiv befindet, und drücken Sie dann die Taste [OK].



- Es ertönt ein Signalton, und [AF] wird angezeigt, wenn das Motiv erkannt wird. Die Kamera verfolgt das Motiv innerhalb eines bestimmten Bereichs, selbst wenn sich das Motiv bewegt.
- Wenn kein Motiv erkannt wird, wird [AF] angezeigt.
- Um die Verfolgung abzubrechen, drücken Sie die Taste [OK] erneut.

3 Machen Sie die Aufnahme.

- Halten Sie den Auslöser angetippt. [AF] ändert sich zu einem blauen [AF], das dem Motiv folgt, während Fokus und Belichtung (Servo AF) kontinuierlich angepasst werden (57).
- Drücken Sie den Auslöser vollständig herunter, um aufzunehmen.
- Selbst nachdem eine Aufnahme gemacht wurde, wird [AF] angezeigt. Die Kamera verfolgt das Motiv weiter.

Vor Verwendung

Grundlegendes Handbuch

Erweitertes Handbuch

1 Grundlagen der Kamera

2 Automatikmodus

3 Andere Aufnahmemodi

4 Modus P

5 Wiedergabemodus

6 Einstellungs Menü

7 Zubehör

8 Anhang

Index





- [Servo AF] (📖57) wird auf [An] eingestellt und kann nicht geändert werden.
- Möglicherweise kann das Motiv nicht verfolgt werden, wenn es zu klein ist, sich zu schnell bewegt oder die Motivfarbe oder -helligkeit dem Hintergrund zu sehr ähnelt.
- [AF-Feld Lupe] auf der Registerkarte 📷 (📖25) ist nicht verfügbar.
- 📷 und 📷 sind nicht verfügbar.



- Die Kamera kann Motive auch erkennen, wenn Sie den Auslöser antippen, ohne die Taste [⏪] zu drücken. Nach der Aufnahme wird [📷] in der Mitte des Bildschirms angezeigt.

📷 Aufnahmen mit Servo AF

► Fotos ► Filme

Dieser Modus sorgt dafür, dass sich bewegende Motive aufgenommen werden, da die Kamera weiterhin auf das Motiv fokussiert ist und die Belichtung solange anpasst, wie Sie den Auslöser antippen.

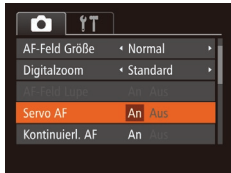

1 Konfigurieren Sie die Einstellung.

- Drücken Sie die Taste [MENU], und wählen Sie [Servo AF] auf der Registerkarte 📷 und danach [An] aus (📖25).

2 Stellen Sie scharf.

- Fokus und Belichtung werden dort beibehalten, wo der blaue AF-Rahmen angezeigt wird, wenn Sie den Auslöser antippen.



- Unter einigen Aufnahmebedingungen kann die Kamera möglicherweise nicht scharf stellen.
- Bei dunklen Lichtverhältnissen kann es vorkommen, dass Servo AF nach Antippen des Auslösers nicht aktiviert wird. (AF-Rahmen werden nicht blau angezeigt.) In diesem Fall können Sie den Fokus und die Belichtung gemäß dem eingestellten AF-Rahmenmodus festlegen.
- Lässt sich keine korrekte Belichtung einstellen, werden Verschlusszeiten und Blendenwerte orange angezeigt. Lassen Sie den Auslöser los, und tippen Sie ihn dann erneut an.
- Aufnahmen mit der AF-Speicherung ist nicht möglich.
- [AF-Feld Lupe] auf der Registerkarte 📷 (📖25) ist nicht verfügbar.
- Bei Verwendung des Selbstauslösers nicht verfügbar (📖33).

Ändern der Fokuseinstellung

► Fotos ► Filme

Sie können die standardmäßige Einstellung ändern, dass die Kamera kontinuierlich Motive fokussiert, auf die sie gerichtet wird, auch bei Nichtbetätigen des Auslösers. Sie können die Kamera stattdessen so einstellen, dass sie nur fokussiert, wenn Sie den Auslöser antippen.



- Drücken Sie die Taste [MENU], und wählen Sie [Kontinuierl. AF] auf der Registerkarte 📷 aus. Wählen Sie dann [Aus] (📖25).

An	Verhindert, dass Ihnen Gelegenheiten für eine Aufnahme entgehen, da die Kamera Motive kontinuierlich fokussiert, bis der Auslöser angetippt wird.
Aus	Spart Energie, da die Kamera nicht kontinuierlich fokussiert.

Vor Verwendung

Grundlegendes Handbuch

Erweitertes Handbuch

1 Grundlagen der Kamera

2 Automatikmodus

3 Andere Aufnahmemodi

4 Modus P

5 Wiedergabemodus

6 Einstellungsmenü

7 Zubehör

8 Anhang

Index



Aufnahmen mit der AF-Speicherung

► Fotos ► Filme

Die Fokuseinstellung kann gespeichert werden. Dabei ändert sich die Fokusposition auch bei Loslassen des Auslösers nicht.

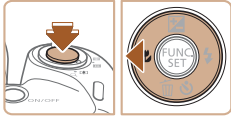

1 Speichern Sie den Fokus.

- Halten Sie den Auslöser angetippt, und drücken Sie dann die Taste [AF-ON].
- Der Fokus ist nun gespeichert, und [AF-L] wird angezeigt.
- Um die Fokusspeicherung aufzuheben, lassen Sie den Auslöser los, und drücken Sie die Taste [AF-ON] erneut. In diesem Fall wird [AF-L] nicht mehr angezeigt.

2 Wählen Sie ein Motiv aus, und machen Sie die Aufnahme.

Blitz

Ändern des Blitzmodus

► Fotos ► Filme

Sie können den Blitzmodus ändern, um ihn an die Aufnahmeszene anzupassen. Einzelheiten zur Blitzreichweite finden Sie unter „Blitzbereich“ (S. 114).



1 Klappen Sie den Blitz aus.

2 Konfigurieren Sie die Einstellung.

- Drücken Sie die Taste [ZURÜCK], drücken Sie dann die Tasten [RECHTS] [LINKS], um einen Blitzmodus auszuwählen, und drücken Sie schließlich die Taste [OK].
- Die von Ihnen konfigurierte Option wird nun angezeigt.



- Auf den Einstellungsbildschirm kann nicht durch Drücken der Taste [RECHTS] zugegriffen werden, wenn der Blitz eingeklappt ist. Klappen Sie den Blitz vorher aus.

Automatik

Löst den Blitz bei dunklen Lichtverhältnissen automatisch aus.

An

Blitzt bei jeder Aufnahme.

Langzeitsyncr.

Blitzt, um das Motiv (beispielsweise Personen) zu erhellen, während bei Aufnahmen mit langer Verschlusszeit die Helligkeit des Hintergrunds außerhalb des Blitzbereichs erhöht wird.

Vor Verwendung

Grundlegendes Handbuch

Erweitertes Handbuch

1 Grundlagen der Kamera

2 Automatikmodus

3 Andere Aufnahmemodi

4 Modus P

5 Wiedergabemodus

6 Einstellungsmenü

7 Zubehör

8 Anhang

Index

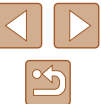



- Setzen Sie die Kamera bei Verwendung des Modus [A] auf ein Stativ auf, oder ergreifen Sie andere Maßnahmen, um Kamerabewegungen und -verwacklungen zu vermeiden. Es empfiehlt sich zudem, bei Verwendung eines Stativs oder anderer Hilfsmittel zum Befestigen der Kamera die Option [IS Modus] auf [Aus] zu setzen (S. 60).
- Im Modus [A] sollte sich das Hauptmotiv, auch wenn der Blitz bereits ausgelöst wurde, erst nach dem Ende des Verschlussgeräuschs bewegen.

Aus

Für Aufnahmen ohne Blitz.



- Wird das blinkende Symbol [A] angezeigt, wenn Sie den Auslöser bei dunklen Lichtverhältnissen antippen und die Kamera deshalb wackelt, setzen Sie die Kamera auf ein Stativ auf, oder ergreifen Sie andere Maßnahmen, um die Kamera ruhig zu halten.

Aufnehmen mit der Blitzbelichtungsspeicherung

► Fotos ► Filme

Ähnlich wie bei der AE-Speicherung (S. 50) können Sie die Belichtung bei Blitzaufnahmen anhand der Blitzbelichtungsspeicherung (FE) speichern.

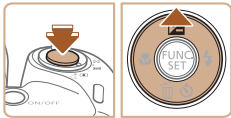

1 Klappen Sie den Blitz aus, und weisen Sie die Einstellung [A] zu (S. 58).

2 Speichern Sie die Blitzbelichtung.

- Richten Sie die Kamera mit der gespeicherten Belichtung auf das gewünschte Motiv aus. Halten Sie den Auslöser angetippt, und drücken Sie dann die Taste [▲].
- Der Blitz wird ausgelöst, und wenn [FE] angezeigt wird, wird die Blitzleistungsstufe gespeichert.
- Um die Blitzbelichtungsspeicherung aufzuheben, lassen Sie den Auslöser los, und drücken Sie die Taste [▲] erneut. In diesem Fall wird [FE] nicht mehr angezeigt.

3 Wählen Sie ein Motiv aus, und machen Sie die Aufnahme.



- FE: Blitzbelichtung

Andere Einstellungen

Ändern des Kompressionsgrads (Bildqualität)

► Fotos ► Filme

Sie können folgendermaßen zwischen den zwei Kompressionsgraden [S] (Superfein) und [F] (Fein) wählen. Richtlinien zur Anzahl der Aufnahmen, die bei jedem Kompressionsgrad auf eine Speicherkarte passen, finden Sie unter „Anzahl der Aufnahmen pro Speicherkarte“ (S. 114).



- Drücken Sie die Taste [M], und wählen Sie im Menü [F] und dann die gewünschte Option aus (S. 24).

Vor Verwendung

Grundlegendes Handbuch

Erweitertes Handbuch

1 Grundlagen der Kamera

2 Automatikmodus

3 Andere Aufnahmemodi

4 Modus P

5 Wiedergabemodus

6 Einstellungsmenü

7 Zubehör

8 Anhang

Index



Ändern der IS Modus-Einstellungen

► Fotos ► Filme

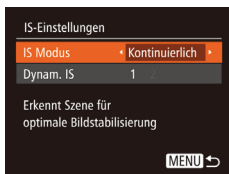

1 Rufen Sie den Einstellungsbildschirm auf.

- Drücken Sie die Taste [MENU], und wählen Sie [IS-Einstellungen] auf der Registerkarte [] aus. Drücken Sie dann die Taste [] (25).

2 Konfigurieren Sie die Einstellung.

- Wählen Sie [IS Modus] und dann die gewünschte Option aus (25).

Kontinuierlich	Die optimale Bildstabilisierung für die Aufnahmebedingungen wird automatisch angewendet (Intelligente IS) (32).
Nur Aufn.*	Die Bildstabilisierung ist nur für die Aufnahme aktiviert.
Aus	Deaktiviert die Bildstabilisierung.

* Bei Filmaufnahmen wird die Einstellung in [Kontinuierlich] geändert.



- Wenn Kameraverwacklungen nicht durch Bildstabilisierung verhindert werden können, setzen Sie die Kamera auf ein Stativ auf, oder ergreifen Sie andere Maßnahmen. Setzen Sie in diesem Fall [IS Modus] auf [Aus].

Aufnahmen von Filmen mit Motiven in der vor der Aufnahme angezeigten Größe

► Fotos ► Filme

Sobald die Filmaufnahme beginnt, ändert sich normalerweise der Bildanzeigebereich und Motive werden vergrößert dargestellt, um Verwacklungskorrekturen zu ermöglichen. Um Motive in der vor der Aufnahme angezeigten Größe aufzunehmen, können Sie entscheiden, Verwacklungen nicht korrigieren zu lassen.

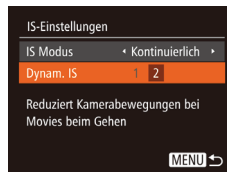

- Befolgen Sie die Schritte unter „Ändern der IS Modus-Einstellungen“ (60), um auf den Bildschirm [IS-Einstellungen] zuzugreifen.
- Wählen Sie [Dynam. IS] und dann [2] aus (25).



- Wenn als Bildqualität für Filme [AVC] (37) eingestellt ist, gilt für [Dynam. IS] die Einstellung [1], die nicht geändert werden kann.
- Sie können [IS Modus] auch auf [Aus] einstellen, sodass Motive in der vor der Aufnahme angezeigten Größe aufgenommen werden.

Vor Verwendung

Grundlegendes Handbuch

Erweitertes Handbuch

1 Grundlagen der Kamera

2 Automatikmodus

3 Andere Aufnahmemodi

4 Modus P

5 Wiedergabemodus

6 Einstellungs Menü

7 Zubehör

8 Anhang

Index



5

Wiedergabemodus

Anzeigen von Aufnahmen und Durchsuchen oder Bearbeiten

- Um die Kamera für diese Funktionen vorzubereiten, drücken Sie die Taste [▶], um in den Wiedergabemodus zu wechseln.



- Unter Umständen ist es nicht möglich, Bilder wiederzugeben oder zu bearbeiten, deren Namen geändert, die bereits auf einem Computer bearbeitet oder die mit anderen Kameras aufgenommen wurden.

Anzeigen

▶ Fotos ▶ Filme

Nach dem Aufnehmen von Bildern oder Filmen können Sie sie wie folgt auf dem Bildschirm anzeigen.



1 Wechseln Sie in den Wiedergabemodus.

- Drücken Sie die Taste [▶].
- Die letzte Aufnahme wird angezeigt.



2 Durchsuchen Sie Ihre Bilder.

- Drücken Sie die Taste [◀], um das vorherige Bild anzuzeigen. Drücken Sie die Taste [▶], um das nächste Bild anzuzeigen.

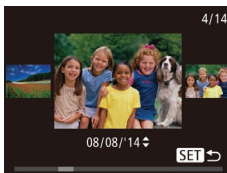

- Um auf diesen Bildschirm (Modus zum Scrollen der Anzeige) zuzugreifen, halten Sie die Tasten [◀][▶] mindestens eine Sekunde lang gedrückt. Drücken Sie in diesem Modus die Tasten [◀][▶], um Ihre Bilder zu durchsuchen.
- Durch Drücken der Taste [⊞] gelangen Sie zur Einzelbildanzeige zurück.
- Um nach Aufnahmedatum gruppierte Bilder zu durchsuchen, drücken Sie im Modus zum Scrollen der Anzeige die Tasten [▲][▼].

Vor Verwendung

Grundlegendes Handbuch

Erweitertes Handbuch

1 Grundlagen der Kamera

2 Automatikmodus

3 Andere Aufnahmemodi

4 Modus P

5 Wiedergabemodus

6 Einstellungs-menü

7 Zubehör

8 Anhang

Index





- Filme werden durch das Symbol [SET ▶] gekennzeichnet. Um Filme wiederzugeben, fahren Sie mit Schritt 3 fort.

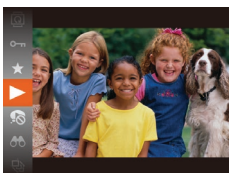

3 Spielen Sie Filme ab.

- Um die Wiedergabe zu starten, drücken Sie die Taste [⏪], drücken Sie die Tasten [▶][⏩], um [▶] auszuwählen, und drücken Sie dann erneut die Taste [⏪].

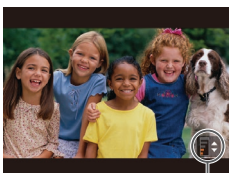

4 Passen Sie die Lautstärke an.

- Stellen Sie mit den Tasten [▲][▼] die Lautstärke ein.
- Um die Lautstärke einzustellen, wenn die Lautstärkeanzeige (1) nicht mehr angezeigt wird, drücken Sie die Tasten [▲][▼].

(1)

5 Halten Sie die Wiedergabe an.

- Um die Wiedergabe anzuhalten oder fortzusetzen, drücken Sie die Taste [⏪].
- Wenn der Film beendet ist, wird [SET ▶] angezeigt.



- Tippen Sie den Auslöser an, um vom Wiedergabemodus in den Aufnahmemodus zu wechseln.
- Um das Scrollen der Anzeige zu deaktivieren, wählen Sie MENU (ⓘ25) ▶ Registerkarte [▶] ▶ [Anz. scrollen] ▶ [Aus] aus.
- Damit beim Wechseln in den Wiedergabemodus die letzte Aufnahme angezeigt wird, wählen Sie MENU (ⓘ25) ▶ Registerkarte [▶] ▶ [Weiter] ▶ [LetzteAufn] aus.
- Um den Übergang zwischen Bildern zu ändern, greifen Sie auf MENU (ⓘ25) zu, und wählen Sie den gewünschten Effekt auf der Registerkarte [▶] ▶ [Übergang] aus.

Wechseln zwischen Anzeigemodi

▶ Fotos ▶ Filme

Drücken Sie die Taste [DISP], um andere Informationen auf dem Bildschirm anzuzeigen oder die Informationen auszublenden. Details zu den angezeigten Informationen finden Sie auf „Wiedergabe (Detaillierte Informationsanzeige)“ (ⓘ105).

	Keine Informationsanzeige
	Einfache Informationsanzeige
	Detaillierte Informationsanzeige

Überbelichtungswarnung (für Glanzlichter)

▶ Fotos ▶ Filme

In der detaillierten Informationsanzeige (ⓘ62) blinken verwaschene Hauptmotive auf dem Bildschirm.

Vor Verwendung

Grundlegendes Handbuch

Erweitertes Handbuch

1 Grundlagen der Kamera

2 Automatikmodus

3 Andere Aufnahmemodi

4 Modus P

5 Wiedergabemodus

6 Einstellungsmenü

7 Zubehör

8 Anhang

Index



Histogramm

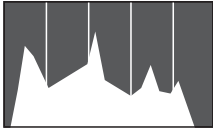

► Fotos ► Filme

- Die Verteilungskurve in der detaillierten Informationsanzeige (62) ist ein Histogramm, das die Verteilung der Helligkeit im Bild zeigt. Die horizontale Achse repräsentiert den Helligkeitsgrad, die vertikale Achse die Helligkeitsstufen. Mithilfe des Histogramms können Sie die Belichtung prüfen.

Durchsuchen und Filtern von Bildern

Navigieren durch die Bilder in einem Index

► Fotos ► Filme

Durch die Anzeige mehrerer Bilder in einem Index finden Sie schnell die Bilder, nach denen Sie suchen.



1 Zeigen Sie Bilder in einem Index an.

- Bewegen Sie den Zoom-Regler in Richtung [Suchsymbol], um Bilder in einem Index anzuzeigen. Wenn Sie den Regler erneut bewegen, wird die Anzahl der angezeigten Bilder erhöht.
- Bewegen Sie den Zoom-Regler in Richtung [Q], um weniger Bilder anzuzeigen. Mit jeder Verschiebung des Reglers werden weniger Bilder angezeigt.



2 Wählen Sie ein Bild aus.

- Wählen Sie mit den Tasten [▲][▼][◀][▶] ein Bild aus.
- Ein orangefarbener Rahmen wird um das ausgewählte Bild angezeigt.
- Drücken Sie die Taste [OK], um das ausgewählte Bild in der Einzelbildanzeige anzuzeigen.

Vor Verwendung

Grundlegendes Handbuch

Erweitertes Handbuch

1 Grundlagen der Kamera

2 Automatikmodus

3 Andere Aufnahmemodi

4 Modus P

5 Wiedergabemodus

6 Einstellungsmenü

7 Zubehör

8 Anhang



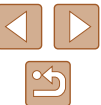

Index



Finden von den Suchkriterien entsprechenden Bildern

► Fotos ► Filme

Auf einer Speicherkarte voller Bilder können Sie die gewünschten Aufnahmen schnell finden, indem Sie die Bildanzeige entsprechend der Suchkriterien filtern. Sie können diese Bilder auch alle gleichzeitig schützen (📖67) oder löschen (📖69).

 Menschen	Zeigt Bilder mit erkannten Gesichtern an.
 Aufnahmedatum	Zeigt die an einem bestimmten Datum aufgenommenen Bilder an.
 Favoriten	Zeigt als Favoriten markierte Bilder an (📖72).
 Foto/Movie	Zeigt nur Fotos oder Movies an.

1 Wählen Sie eine Suchbedingung aus.

- Drücken Sie die Taste [📖], und wählen Sie im Menü [📖] und dann eine Bedingung aus (📖24).
- Wenn Sie [📖] oder [📖] ausgewählt haben, wählen Sie die Bedingung, indem Sie die Tasten [▲][▼][◀][▶] auf dem angezeigten Bildschirm und dann die Taste [📖] drücken.

2 Zeigen Sie die gefilterten Bilder an.

- Die Ihren Kriterien entsprechenden Bilder werden in gelben Rahmen angezeigt. Um nur diese Bilder anzuzeigen, drücken Sie die Tasten [◀][▶].
- Um die gefilterte Anzeige abzubrechen, wählen Sie in Schritt 1 [📖] aus.



- Wenn die Kamera keine entsprechenden Bilder für einige Kriterien findet, sind diese Kriterien nicht verfügbar.



- Drücken Sie in Schritt 2 die Taste [DISP], um Informationen ein- oder auszublenden.
- Zu den Optionen zur Anzeige der gefundenen Bilder (Schritt 2) gehören „Navigieren durch die Bilder in einem Index“ (📖63), „Vergrößern von Bildern“ (📖65) und „Anzeigen als Diaschau“ (📖65). Sie können Bildbearbeitungen auch gleichzeitig für alle Bilder durchführen, indem Sie die Option [Alle Bilder in Suche schützen] in „Schützen von Bildern“ (📖67) oder [In Suche Alle Bil.wähl.] in „Gleichzeitiges Löschen mehrerer Bilder“ (📖69), „Hinzufügen von Bildern zur Druckliste (DPOF)“ (📖95) oder „Hinzufügen von Bildern zu einem Fotobuch“ (📖97) auswählen.
- Wenn Sie Bilder bearbeiten und als neue Bilder speichern (📖73 – 📖76), wird eine Meldung angezeigt, und die ursprünglich gefundenen Bilder werden nicht mehr angezeigt.

Vor Verwendung

Grundlegendes Handbuch

Erweitertes Handbuch

1 Grundlagen der Kamera

2 Automatikmodus

3 Andere Aufnahmemodi

4 Modus P

5 Wiedergabemodus

6 Einstellungsmenü

7 Zubehör

8 Anhang

Index



Optionen für die Bildanzeige

Vergrößern von Bildern

► Fotos ► Filme

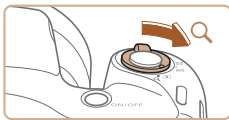

(1)

1 Vergrößern Sie ein Bild.

- Wenn Sie den Zoom-Regler in Richtung [Q] bewegen, wird herangezoomt, das Bild vergrößert und [SET] angezeigt. Sie können Bilder ca. um das 10-fache vergrößern, indem Sie den Zoom-Regler gedrückt halten.
- Zu Informationszwecken wird die ungefähre Position des dargestellten Bereichs (1) angezeigt.
- Bewegen Sie den Zoom-Regler in Richtung [Q], um herauszuzoomen. Sie können zur Einzelbildanzeige zurückkehren, indem Sie ihn gedrückt halten.

2 Verschieben Sie die Anzeigeposition wie gewünscht, und wechseln Sie zwischen Bildern.

- Drücken Sie die Tasten [▲][▼][◀][▶], um die Anzeigeposition zu verschieben.
- Während [SET] angezeigt wird, können Sie zu [SET] wechseln, indem Sie die Taste [⊞] drücken. Drücken Sie die Tasten [◀][▶], um zu anderen vergrößerten Bildern zu wechseln. Drücken Sie die Taste [⊞] erneut, um die ursprüngliche Einstellung wiederherzustellen.



- Sie können aus der vergrößerten Anzeige zur Einzelbildanzeige zurückkehren, indem Sie die Taste [MENU] drücken.

Anzeigen als Diaschau

► Fotos ► Filme

Sie können auf einer Speicherkarte aufgezeichnete Bilder automatisch wie folgt wiedergeben. Alle Bilder werden jeweils für etwa drei Sekunden angezeigt.



- Drücken Sie die Taste [⊞], und wählen Sie im Menü [⊞] und dann die gewünschte Option aus [⊞24].
- Die Diaschau wird einige Sekunden nach Anzeige von [Bild laden] gestartet.
- Drücken Sie die Taste [MENU], um die Diaschau zu stoppen.



- Die Stromsparfunktionen der Kamera (⊞23) werden bei der Diaschau deaktiviert.



- Um eine Diaschau anzuhalten oder fortzusetzen, drücken Sie die Taste [⊞].
- Sie können während der Wiedergabe zu anderen Bildern wechseln, indem Sie die Tasten [◀][▶] drücken. Halten Sie für einen schnellen Vor- oder Rücklauf die Tasten [◀][▶] gedrückt.
- In der gefilterten Anzeige (⊞64) werden nur Bilder wiedergegeben, die Suchbedingungen erfüllen.

Vor Verwendung

Grundlegendes Handbuch

Erweitertes Handbuch

1 Grundlagen der Kamera

2 Automatikmodus

3 Andere Aufnahmemodi

4 Modus P

5 Wiedergabemodus

6 Einstellungs Menü

7 Zubehör

8 Anhang

Index



Ändern von Diaschaeinstellungen

Sie können eine Diaschau so einrichten, dass sie wiederholt wird. Ferner können Sie die Übergänge zwischen Bildern und die Anzeigedauer jedes Bildes ändern.

1 Rufen Sie den Einstellungsbildschirm auf.

- Drücken Sie die Taste **[MENU]**, und wählen Sie auf der Registerkarte **[D]** die Option **[Diaschau]** aus (📖25).



2 Konfigurieren Sie die Einstellungen.

- Wählen Sie einen zu konfigurierenden Menüeintrag und dann die gewünschte Option aus (📖25).
- Um die Diaschau mit Ihren Einstellungen zu starten, wählen Sie **[Start]** aus, und drücken Sie die Taste **[Start]**.
- Um zum Menübildschirm zurückzukehren, drücken Sie die Taste **[MENU]**.



- **[Abspieldauer]** kann nicht geändert werden, wenn unter **[Effekt]** die Funktion **[Blasen]** ausgewählt wurde.

Automatische Wiedergabe zusammengehöriger Bilder (Ähnliche Bilder)

► Fotos ► Filme

Basierend auf dem aktuellen Bild schlägt die Kamera vier Bilder vor, die Sie möglicherweise anzeigen möchten. Wenn Sie eines dieser Bilder zur Anzeige auswählen, bietet die Kamera vier weitere Bilder an. Auf diese Weise können Sie Bilder in einer nicht erwarteten Reihenfolge bequem wiedergeben. Testen Sie diese Funktion, nachdem Sie viele Aufnahmen in vielen verschiedenen Szenen gemacht haben.

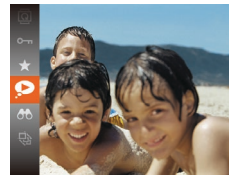

1 Wählen Sie „Ähnliche Bilder“ aus.

- Drücken Sie die Taste **[Z]**, und wählen Sie dann im Menü **[Z]** aus (📖24).
- Es werden vier Bilder angezeigt.

2 Wählen Sie ein Bild aus.

- Drücken Sie die Tasten **[▲]****[▼]****[◀]****[▶]**, um das Bild auszuwählen, das als nächstes angezeigt werden soll.
- Ihr ausgewähltes Bild wird in der Mitte angezeigt, umgeben von den nächsten vorgeschlagenen Bildern.
- Um das mittlere Bild als Vollbild anzuzeigen, drücken Sie die Taste **[Z]**. Drücken Sie die Taste **[Z]** erneut, um zur ursprünglichen Anzeige zurückzukehren.
- Drücken Sie die Taste **[MENU]**, um zur Einzelbildanzeige zurückzukehren.



- Ähnliche Bilder steht in den folgenden Fällen nicht zur Verfügung:
 - Weniger als 50 Aufnahmen mit dieser Kamera
 - Anzeige eines nicht unterstützten Bildes
 - Anzeige der Bilder in gefilterter Anzeige (📖64)

Vor Verwendung

Grundlegendes Handbuch

Erweitertes Handbuch

1 Grundlagen der Kamera

2 Automatikmodus

3 Andere Aufnahmemodi

4 Modus P

5 Wiedergabemodus

6 Einstellungsmenü

7 Zubehör

8 Anhang

Index



Schützen von Bildern

► Fotos ► Filme

Schützen Sie wichtige Bilder, um versehentliches Löschen durch die Kamera zu verhindern (📖69).



- Drücken Sie die Taste [🛡️], und wählen Sie dann im Menü [🛡️] aus (📖24). [Geschützt] wird angezeigt.
- Um den Schutz des Bildes aufzuheben, wiederholen Sie diesen Prozess, wählen Sie erneut [🛡️] aus, und drücken Sie dann die Taste [🛡️].



- Geschützte Bilder auf einer Speicherkarte werden gelöscht, wenn Sie die Karte formatieren (📖80, 📖81).



- Schreibgeschützte Bilder können nicht durch die Löschfunktion der Kamera gelöscht werden. Um sie auf diese Art zu löschen, heben Sie zunächst den Schutz auf.

Verwenden des Menüs

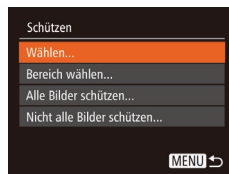

1 Rufen Sie den Einstellungsbildschirm auf.

- Drücken Sie die Taste [MENU], und wählen Sie dann [Schützen] auf der Registerkarte [📷] aus (📖25).

2 Wählen Sie eine Auswahlmethode aus.

- Wählen Sie einen Menüeintrag und die gewünschte Option aus (📖25).
- Um zum Menübildschirm zurückzukehren, drücken Sie die Taste [MENU].

Auswählen einzelner Bilder



1 Wählen Sie [Wählen] aus.

- Führen Sie Schritt 2 im Abschnitt „Verwenden des Menüs“ aus (📖67), wählen Sie [Wählen], und drücken Sie die Taste [🛡️].

2 Wählen Sie ein Bild aus.

- Wählen Sie mit den Tasten [◀] [▶] ein Bild aus, und drücken Sie anschließend die Taste [🛡️]. [🛡️] wird angezeigt.
- Um die Auswahl aufzuheben, drücken Sie die Taste [🛡️] erneut. [🛡️] wird nicht mehr angezeigt.

Vor Verwendung

Grundlegendes Handbuch

Erweitertes Handbuch

1 Grundlagen der Kamera

2 Automatikmodus

3 Andere Aufnahmemodi

4 Modus P

5 Wiedergabemodus

6 Einstellungsmenü

7 Zubehör

8 Anhang

Index



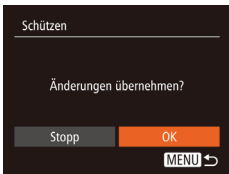

- Wiederholen Sie diese Vorgehensweise, um andere Bilder auszuwählen.

3 Schützen Sie das Bild.

- Drücken Sie die Taste [MENU]. Eine Bestätigungsmeldung wird angezeigt.
- Wählen Sie mit den Tasten [◀][▶] [OK] aus, und drücken Sie anschließend die Taste [☑].



- Bilder werden nicht geschützt, wenn Sie in den Aufnahmemodus wechseln oder die Kamera ausschalten, bevor Sie den Einstellungsvorgang in Schritt 3 abgeschlossen haben.

Auswählen eines Bereichs

1 Wählen Sie [Bereich wählen] aus.

- Führen Sie Schritt 2 im Abschnitt „Verwenden des Menüs“ aus (S. 67), wählen Sie [Bereich wählen] aus, und drücken Sie die Taste [☑].



2 Wählen Sie ein Startbild aus.

- Drücken Sie die Taste [☑].



- Wählen Sie mit den Tasten [◀][▶] ein Bild aus, und drücken Sie anschließend die Taste [☑].



3 Wählen Sie ein Endbild aus.

- Drücken Sie die Taste [▶], um [Letztes Bild] auszuwählen, und drücken Sie anschließend die Taste [☑].

- Wählen Sie mit den Tasten [◀][▶] ein Bild aus, und drücken Sie anschließend die Taste [☑].
- Bilder vor dem ersten Bild können nicht als letztes Bild ausgewählt werden.

4 Schützen Sie die Bilder.

- Wählen Sie mit der Taste [▼] [Schützen] aus, und drücken Sie anschließend die Taste [☑].



- Um den Schutz für Gruppen von Bildern aufzuheben, wählen Sie [Freigabe] in Schritt 4.

Vor Verwendung

Grundlegendes Handbuch

Erweitertes Handbuch

1 Grundlagen der Kamera

2 Automatikmodus

3 Andere Aufnahmemodi

4 Modus P

5 Wiedergabemodus

6 Einstellungsmenü

7 Zubehör

8 Anhang

Index



Gleichzeitiges Schützen aller Bilder

1 Wählen Sie [Alle Bilder schützen] aus.

- Führen Sie Schritt 2 im Abschnitt „Verwenden des Menüs“ aus (S. 67), wählen Sie [Alle Bilder schützen], und drücken Sie die Taste [OK].

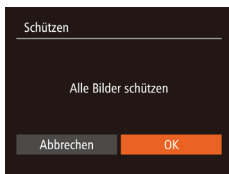

2 Schützen Sie die Bilder.

- Wählen Sie mit den Tasten [◀][▶] [OK] aus, und drücken Sie anschließend die Taste [OK].

Gleichzeitiges Aufheben des Schutzes aller Bilder

Sie können in einem Schritt den Schutz aller Bilder aufheben. Um den Schutz aufzuheben, wählen Sie [Nicht alle Bilder schützen] in Schritt 1 von „Gleichzeitiges Schützen aller Bilder“, und führen Sie dann Schritt 2 durch.

Löschen von Bildern

► Fotos ► Filme

Sie können nicht benötigte Bilder einzeln auswählen und löschen. Gehen Sie beim Löschen von Bildern vorsichtig vor, da sie nicht wiederhergestellt werden können. Geschützte Bilder (S. 67) können nicht gelöscht werden.

1 Wählen Sie ein zu löschendes Bild aus.

- Wählen Sie mit den Tasten [◀][▶] ein Bild aus.

2 Löschen Sie das Bild.

- Drücken Sie die Taste [▼].
- Wenn [Löschen?] angezeigt wird, drücken Sie die Tasten [◀][▶], um [Löschen] auszuwählen, und drücken Sie dann die Taste [OK].
- Das aktuelle Bild wird nun gelöscht.
- Um den Löschvorgang abzubrechen, wählen Sie mit den Tasten [◀][▶] [Abbrechen] aus, und drücken Sie dann die Taste [OK].



Gleichzeitiges Löschen mehrerer Bilder

Sie können mehrere Bilder auswählen, um diese gleichzeitig zu löschen. Gehen Sie beim Löschen von Bildern vorsichtig vor, da sie nicht wiederhergestellt werden können. Geschützte Bilder (S. 67) können nicht gelöscht werden.

Wählen einer Auswahlmethode

1 Rufen Sie den Einstellungsbildschirm auf.

- Drücken Sie die Taste [MENU], und wählen Sie auf der Registerkarte [▶] die Option [Löschen] aus (S. 25).



Vor Verwendung

Grundlegendes Handbuch

Erweitertes Handbuch

1 Grundlagen der Kamera

2 Automatikmodus

3 Andere Aufnahmemodi

4 Modus P

5 Wiedergabemodus

6 Einstellungsmenü

7 Zubehör

8 Anhang

Index

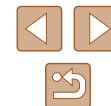



2 Wählen Sie eine Auswahlmethode aus.

- Drücken Sie die Tasten [▲][▼], um eine Auswahlmethode auszuwählen, und drücken Sie dann die Taste [OK].
- Um zum Menübildschirm zurückzukehren, drücken Sie die Taste [MENU].

Auswählen einzelner Bilder

1 Wählen Sie [Wählen] aus.

- Befolgen Sie Schritt 2 in „Wählen einer Auswahlmethode“ (69). Wählen Sie [Wählen] aus, und drücken Sie die Taste [OK].



2 Wählen Sie ein Bild aus.

- Nach Auswahl eines Bilds unter Befolgung von Schritt 2 unter „Auswählen einzelner Bilder“ (67) wird [✓] angezeigt.
- Um die Auswahl aufzuheben, drücken Sie die Taste [OK] erneut. [✓] wird nicht mehr angezeigt.
- Wiederholen Sie diese Vorgehensweise, um andere Bilder auszuwählen.

3 Löschen Sie das Bild.

- Drücken Sie die Taste [MENU]. Eine Bestätigungsmeldung wird angezeigt.
- Wählen Sie mit den Tasten [◀][▶] [OK] aus, und drücken Sie anschließend die Taste [OK].



Auswählen eines Bereichs

1 Wählen Sie [Bereich wählen] aus.

- Befolgen Sie Schritt 2 in „Wählen einer Auswahlmethode“ (69). Wählen Sie [Bereich wählen] aus, und drücken Sie die Taste [OK].

2 Wählen Sie Bilder aus.

- Befolgen Sie die Schritte 2 – 3 unter „Auswählen eines Bereichs“ (68), um Bilder anzugeben.

3 Löschen Sie die Bilder.

- Wählen Sie mit der Taste [▼] [Löschen] aus, und drücken Sie anschließend die Taste [OK].



Gleichzeitige Auswahl aller Bilder

1 Wählen Sie [Auswahl aller Bilder] aus.

- Befolgen Sie Schritt 2 unter „Wählen einer Auswahlmethode“ (69), wählen Sie [Auswahl aller Bilder] aus, und drücken Sie die Taste [OK].

2 Löschen Sie die Bilder.

- Wählen Sie mit den Tasten [◀][▶] [OK] aus, und drücken Sie anschließend die Taste [OK].

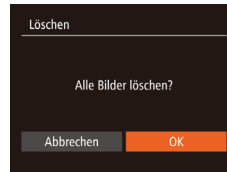

Vor Verwendung

Grundlegendes Handbuch

Erweitertes Handbuch

1 Grundlagen der Kamera

2 Automatikmodus

3 Andere Aufnahmemodi

4 Modus P

5 Wiedergabemodus

6 Einstellungsmenü

7 Zubehör

8 Anhang

Index

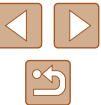

Drehen von Bildern

► Fotos ► Filme

Ändern Sie die Ausrichtung von Bildern, und speichern Sie sie wie folgt.



1 Wählen Sie [Drehen] aus.

- Drücken Sie die Taste [MENU], und wählen Sie dann im Menü [Drehen] aus (📖24).



2 Drehen Sie das Bild.

- Drücken Sie die Taste [◀] oder [▶], abhängig von der gewünschten Richtung. Jedes Mal, wenn Sie die Taste drücken, wird das Bild um 90° gedreht. Drücken Sie die Taste [MENU], um die Einstellung zu bestätigen.



2 Drehen Sie das Bild.

- Wählen Sie mit den Tasten [◀][▶] ein Bild aus.
- Jedes Mal, wenn Sie die Taste [MENU] drücken, wird das Bild um 90° gedreht.
- Um zum Menübildschirm zurückzukehren, drücken Sie die Taste [MENU].



- Drehen ist nicht möglich, wenn [Autom. Drehen] auf [Aus] eingestellt ist (📖71).

Deaktivieren des automatischen Drehens

Befolgen Sie diese Schritte, um das automatische Drehen der Bilder, d. h. das Drehen nach Maßgabe der aktuellen Kameraausrichtung zu deaktivieren.

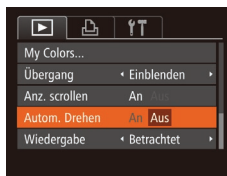

- Drücken Sie die Taste [MENU], und wählen Sie [Autom. Drehen] auf der Registerkarte [▶] aus. Wählen Sie dann [Aus] (📖25).



- Wenn [Autom. Drehen] auf [Aus] gesetzt ist, können Bilder nicht gedreht werden (📖71). Zusätzlich werden bereits gedrehte Bilder in der ursprünglichen Ausrichtung angezeigt.
- Im Modus Ähnliche Bilder (📖66) werden Bilder, die im Hochformat aufgenommen wurden, auch im Hochformat angezeigt, auch wenn [Autom. Drehen] auf [Aus] gesetzt ist. Gedrehte Bilder behalten ihre gedrehte Ausrichtung bei.

Verwenden des Menüs

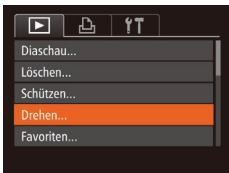

1 Wählen Sie [Drehen] aus.

- Drücken Sie die Taste [MENU], und wählen Sie dann [Drehen] auf der Registerkarte [▶] aus (📖25).

Vor Verwendung
Grundlegendes Handbuch
Erweitertes Handbuch
1 Grundlagen der Kamera
2 Automatikmodus
3 Andere Aufnahmemodi
4 Modus P
5 Wiedergabemodus
6 Einstellungsmenü
7 Zubehör
8 Anhang
Index

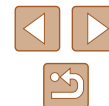

Markieren von Bildern als Favoriten

► Fotos ► Filme

Sie können Bilder ordnen, indem Sie sie als Favoriten kennzeichnen. Indem Sie in der gefilterten Wiedergabe (Bildsuche) eine Kategorie auswählen, können Sie folgende Funktionen auf alle diese Bilder einschränken.

- „Anzeigen“ (📖61), „Anzeigen als Diaschau“ (📖65), „Schützen von Bildern“ (📖67), „Löschen von Bildern“ (📖69), „Hinzufügen von Bildern zur Druckliste (DPOF)“ (📖95), „Hinzufügen von Bildern zu einem Fotobuch“ (📖97)



- Drücken Sie die Taste [☺], und wählen Sie dann im Menü [★] aus (📖24).
- [Als Favorit markiert] wird angezeigt.
- Um die Markierung des Bildes aufzuheben, wiederholen Sie diesen Prozess, wählen Sie erneut [★] aus, und drücken Sie dann die Taste [☺].



2 Wählen Sie ein Bild aus.

- Wählen Sie mit den Tasten [◀][▶] ein Bild aus, und drücken Sie anschließend die Taste [☺]. [★] wird angezeigt.
- Um die Markierung des Bildes aufzuheben, drücken Sie die Taste [☺] erneut. [★] wird nicht mehr angezeigt.
- Wiederholen Sie zum Auswählen weiterer Bilder diesen Vorgang.

3 Schließen Sie den Einrichtungsvorgang ab.

- Drücken Sie die Taste [MENU]. Eine Bestätigungsmeldung wird angezeigt.
- Wählen Sie mit den Tasten [◀][▶] [OK] aus, und drücken Sie anschließend die Taste [☺].



- Bilder werden nicht als Favoriten markiert, wenn Sie in den Aufnahmemodus wechseln oder die Kamera ausschalten, bevor Sie den Einstellungsvorgang in Schritt 3 abgeschlossen haben.



- Favoritenbilder weisen die Sternebewertung 3 auf (★★★☆☆), wenn sie auf Computer mit Windows 8 oder Windows 7 übertragen werden. (Gilt nicht für Filme.)

Verwenden des Menüs

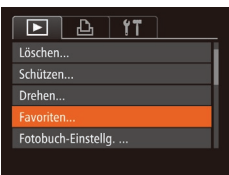

1 Wählen Sie [Favoriten] aus.

- Drücken Sie die Taste [MENU], und wählen Sie dann auf der Registerkarte [▶] [Favoriten] aus (📖25).

Vor Verwendung

Grundlegendes Handbuch

Erweitertes Handbuch

1 Grundlagen der Kamera

2 Automatikmodus

3 Andere Aufnahmemodi

4 Modus P

5 Wiedergabemodus

6 Einstellungsmenü

7 Zubehör

8 Anhang

Index



Bearbeiten von Fotos



- Die Bildbearbeitung (📖73 – 📖75) ist nur möglich, wenn die Speicherkarte genügend freien Speicher aufweist.

Anpassen der Bildgröße

► Fotos ► Filme

Speichern Sie eine Kopie der Bilder mit einer geringeren Auflösung.

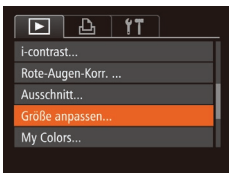

1 Wählen Sie [Größe anpassen] aus.

- Drücken Sie die Taste [MENU], und wählen Sie dann [Größe anpassen] auf der Registerkarte [D] aus (📖25).

2 Wählen Sie ein Bild aus.

- Wählen Sie mit den Tasten [◀][▶] ein Bild aus, und drücken Sie anschließend die Taste [OK].

3 Wählen Sie eine Bildgröße aus.

- Wählen Sie mit den Tasten [◀][▶] die Größe aus, und drücken Sie anschließend die Taste [OK].
- [Neues Bild speichern?] wird angezeigt.



4 Speichern Sie das neue Bild.

- Wählen Sie mit den Tasten [◀][▶] [OK] aus, und drücken Sie anschließend die Taste [OK].
- Das Bild wird nun als neue Datei gespeichert.



5 Prüfen Sie das neue Bild.

- Drücken Sie die Taste [MENU]. [Neues Bild anzeigen?] wird angezeigt.
- Wählen Sie mit den Tasten [◀][▶] [Ja] aus, und drücken Sie anschließend die Taste [OK].
- Das gespeicherte Bild wird nun angezeigt.



- Die Bearbeitung ist nicht für Bilder möglich, die eine Auflösung von [S] aufweisen (📖37).



- Für Bilder kann keine höhere Auflösung eingestellt werden.

Zuschneiden

► Fotos ► Filme

Sie können einen Teil eines Bildes als separate Bilddatei speichern.

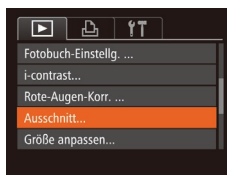

1 Wählen Sie [Ausschnitt] aus.

- Drücken Sie die Taste [MENU], und wählen Sie dann [Ausschnitt] auf der Registerkarte [D] aus (📖25).

2 Wählen Sie ein Bild aus.

- Wählen Sie mit den Tasten [◀][▶] ein Bild aus, und drücken Sie anschließend die Taste [OK].

Vor Verwendung

Grundlegendes Handbuch

Erweitertes Handbuch

1 Grundlagen der Kamera

2 Automatikmodus

3 Andere Aufnahmemodi

4 Modus P

5 Wiedergabemodus

6 Einstellungsmenü

7 Zubehör

8 Anhang

Index



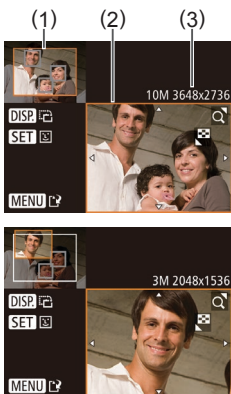

3 Passen Sie den Zuschneidebereich an.

- Es wird ein Rahmen um den Bildbereich angezeigt, der zugeschnitten (1) werden soll.
- Das ursprüngliche Bild wird oben links angezeigt. Unten rechts wird eine Vorschau des zugeschnittenen Bildes (2) angezeigt. Außerdem wird die Auflösung nach dem Zuschneiden angezeigt (3).
- Bewegen Sie den Zoom-Regler, um die Rahmengröße zu ändern.
- Drücken Sie die Tasten [**▲**][**▼**][**◀**][**▶**], um den Rahmen zu verschieben.
- Um die Rahmenausrichtung zu ändern, drücken Sie die Taste [**DISP**].
- Im Bild erkannte Gesichter werden im oberen linken Bild in grauen Rahmen angezeigt. Zum Zuschneiden des Bildes auf Grundlage dieses Rahmens drücken Sie die Taste [**☺**], um zum anderen Rahmen zu wechseln.
- Drücken Sie die Taste [**MENU**].

4 Speichern Sie das Bild als neues Bild, und prüfen Sie es.

- Befolgen Sie die Schritte 4 – 5 unter „Anpassen der Bildgröße“ (📖73).



- Die Bearbeitung ist nicht für Bilder möglich, die eine Auflösung von [**S**] aufweisen (📖37) oder deren Größe auf [**S**] angepasst wurde (📖73).



- Bilder, die Zuschneiden unterstützen, weisen nach dem Zuschneiden dasselbe Seitenverhältnis auf.
- Zugeschnittene Bilder weisen eine niedrigere Auflösung als nicht zugeschnittene Bilder auf.

Ändern der Farbtöne eines Bilds (My Colors)

► Fotos ► Filme

Sie können Bildfarben anpassen und das bearbeitete Bild dann als separate Datei speichern. Details zu jeder Option finden Sie unter „Ändern der Farbtöne eines Bilds (My Colors)“ (📖53).

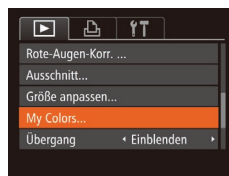

1 Wählen Sie [My Colors] aus.

- Drücken Sie die Taste [**MENU**], und wählen Sie auf der Registerkarte [**▶**] die Option [My Colors] aus (📖25).

2 Wählen Sie ein Bild aus.

- Wählen Sie mit den Tasten [**◀**][**▶**] ein Bild aus, und drücken Sie anschließend die Taste [**☺**].

3 Wählen Sie eine Option aus.

- Wählen Sie mit den Tasten [**◀**][**▶**] eine Option aus, und drücken Sie anschließend die Taste [**☺**].

4 Speichern Sie das Bild als neues Bild, und prüfen Sie es.

- Befolgen Sie die Schritte 4 – 5 unter „Anpassen der Bildgröße“ (📖73).



- Die Bildqualität von Bildern, die Sie wiederholt auf diese Weise bearbeiten, verschlechtert sich jedes Mal mehr, und Sie erhalten evtl. nicht die gewünschte Farbe.



- Die Farbe der mit dieser Funktion bearbeiteten Bilder kann sich leicht von der Farbe der Bilder unterscheiden, die mit My Colors aufgezeichnet wurden (📖53).

Vor Verwendung

Grundlegendes Handbuch

Erweitertes Handbuch

1 Grundlagen der Kamera

2 Automatikmodus

3 Andere Aufnahmemodi

4 Modus P

5 Wiedergabemodus

6 Einstellungsmenü

7 Zubehör

8 Anhang

Index



Anpassen der Bildhelligkeit (i-contrast)

► Fotos ► Filme

Zu dunkle Bildbereiche (wie etwa Gesichter oder Hintergründe) werden vor der Aufnahme erkannt und automatisch auf die optimale Helligkeit angepasst. Ferner kann ein zu geringer Bildkontrast automatisch korrigiert werden, damit Motive deutlicher hervorgehoben werden. Sie können zwischen vier Korrekturstufen wählen und das Bild dann als separate Datei speichern.

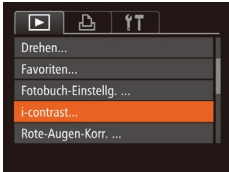

1 Wählen Sie [i-contrast] aus.

- Drücken Sie die Taste [MENU], und wählen Sie dann auf der Registerkarte [i] [i-contrast] aus (📖25).

2 Wählen Sie ein Bild aus.

- Wählen Sie mit den Tasten [◀][▶] ein Bild aus, und drücken Sie anschließend die Taste [⏏].

3 Wählen Sie eine Option aus.

- Wählen Sie mit den Tasten [◀][▶] eine Option aus, und drücken Sie anschließend die Taste [⏏].

4 Speichern Sie das Bild als neues Bild, und prüfen Sie es.

- Befolgen Sie die Schritte 4 – 5 unter „Anpassen der Bildgröße“ (📖73).



- Für einige Bilder kann die Korrektur ungenau sein oder das Bild grob erscheinen.
- Bilder können körnig wirken, nachdem sie wiederholt mit dieser Funktion bearbeitet wurden.



- Wenn [Auto] nicht zu den gewünschten Ergebnissen führt, versuchen Sie Bilder mit [Gering], [Mittel] oder [Hoch] zu korrigieren.

Rote-Augen-Korrektur

► Fotos ► Filme

Korrigiert automatisch Bilder mit roten Augen. Sie können das korrigierte Bild als separate Datei speichern.



1 Wählen Sie [Rote-Augen-Korr.] aus.

- Drücken Sie die Taste [MENU], und wählen Sie dann [Rote-Augen-Korr.] auf der Registerkarte [i] aus (📖25).

2 Wählen Sie ein Bild aus.

- Wählen Sie mit den Tasten [◀][▶] ein Bild aus.

3 Korrigieren Sie das Bild.

- Drücken Sie die Taste [⏏].
- Von der Kamera erkannte rote Augen werden nun korrigiert. Rahmen werden um die korrigierten Bildbereiche angezeigt.
- Vergrößern oder verkleinern Sie Bilder wie gewünscht. Befolgen Sie die Schritte unter „Vergrößern von Bildern“ (📖65).



4 Speichern Sie das Bild als neues Bild, und prüfen Sie es.

- Wählen Sie mit den Tasten [▲][▼][◀][▶] den Eintrag [Neue Datei] aus, und drücken Sie die Taste [⏏].
- Das Bild wird nun als neue Datei gespeichert.
- Befolgen Sie Schritt 5 unter „Anpassen der Bildgröße“ (📖73).



- Einige Bilder werden u. U. nicht ordnungsgemäß korrigiert.
- Wählen Sie in Schritt 4 [Überschreiben] aus, um das Originalbild mit dem korrigierten Bild zu überschreiben. Dadurch wird das Originalbild gelöscht.
- Geschützte Bilder können nicht überschrieben werden.

Vor Verwendung

Grundlegendes Handbuch

Erweitertes Handbuch

1 Grundlagen der Kamera

2 Automatikmodus

3 Andere Aufnahmemodi

4 Modus P

5 Wiedergabemodus

6 Einstellungsmenü

7 Zubehör

8 Anhang

Index

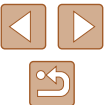

Schneiden von Filmen

► Fotos ► Filme

Sie können Filme schneiden, um nicht erforderliche Teile am Anfang oder Ende zu entfernen.

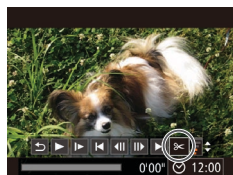

1 Wählen Sie [⏸] aus.

- Befolgen Sie die Schritte 1 – 5 unter „Anzeigen“ (86), wählen Sie [⏸] aus, und drücken Sie die Taste [⏸].
- Die Steuerung und die Leiste für die Filmbearbeitung werden nun angezeigt.

2 Geben Sie die zu schneidenden Teile an.

- (1) ist die Steuerung und (2) die Leiste für die Filmbearbeitung.
- Drücken Sie die Tasten [▲][▼], um [⏸] oder [⏸] auszuwählen.
- Um die Teile anzuzeigen, die Sie schneiden können (identifiziert durch [⏸] auf dem Bildschirm), drücken Sie die Tasten [◀][▶], um [⏸] zu verschieben. Schneiden Sie den Anfang des Films (von [⏸]), indem Sie [⏸] auswählen, und schneiden Sie das Ende des Films, indem Sie [⏸] auswählen.
- Wenn Sie [⏸] auf eine andere Position als eine [⏸]-Markierung verschieben, wird im Modus [⏸] der Teil vor der nächsten [⏸]-Markierung links geschnitten. Im Modus [⏸] wird der Teil hinter der nächsten [⏸]-Markierung rechts geschnitten.

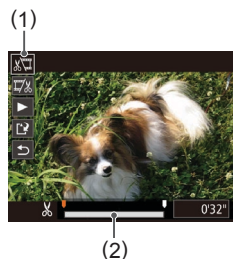

3 Prüfen Sie den bearbeiteten Film.

- Wählen Sie mit den Tasten [▲][▼] die Option [▶] aus, und drücken Sie anschließend die Taste [⏸]. Der bearbeitete Film wird jetzt wiedergegeben.
- Wiederholen Sie Schritt 2, um das Schneiden des Films fortzusetzen.
- Drücken Sie zum Beenden des Schneidens die Tasten [▲][▼], um [⏸] auszuwählen. Drücken Sie die Taste [⏸], und drücken Sie dann die Tasten [◀][▶], um [OK] auszuwählen. Drücken Sie dann die Taste [⏸] erneut.

4 Speichern Sie den geschnittenen Film.

- Wählen Sie mit den Tasten [▲][▼] die Option [L] aus, und drücken Sie anschließend die Taste [⏸].
- Wählen Sie mit den Tasten [▲][▼][◀][▶] den Eintrag [Neue Datei] aus, und drücken Sie die Taste [⏸].
- Der Film wird nun als neue Datei gespeichert.



- Wählen Sie in Schritt 4 [Überschreiben] aus, um den Originalfilm mit dem geschnittenen Film zu überschreiben. Dadurch wird der Originalfilm gelöscht.
- Wenn die Speicherkarte nicht genügend freien Speicher aufweist, ist nur [Überschreiben] verfügbar.
- Filme werden evtl. nicht gespeichert, wenn der Akku leer wird, während das Speichern erfolgt.
- Sie sollten beim Bearbeiten von Filmen daher einen vollständig aufgeladenen Akku oder einen Netzadapter verwenden (separat erhältlich, 85).

Vor Verwendung

Grundlegendes Handbuch

Erweitertes Handbuch

1 Grundlagen der Kamera

2 Automatikmodus

3 Andere Aufnahmemodi

4 Modus P

5 Wiedergabemodus

6 Einstellungs-menü

7 Zubehör

8 Anhang

Index



6

Einstellungsmenü

Anpassen grundlegender Kamerafunktionen für eine einfachere Bedienung

Anpassen grundlegender Kamerafunktionen

Die MENU-Funktionen (📖25) auf der Registerkarte [fT] können konfiguriert werden. Sie können häufig verwendete Funktionen nach eigenem Bedarf an Ihre Bedürfnisse anpassen.

Stummschalten der Kamera

Sie können die Kameratöne und den Ton von Filmen wie folgt stumm schalten.

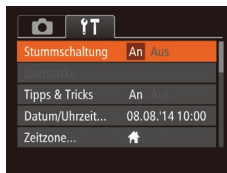

- Wählen Sie [Stummschaltung] und dann [An].



- Sie können die Kamera ebenfalls stumm schalten, indem Sie die Taste [DISP] gedrückt halten, während Sie die Kamera einschalten.
- Wenn Sie Kameratöne stumm schalten, wird auch bei der Wiedergabe von Filmen kein Ton ausgegeben (📖61). Drücken Sie die Taste [▲], um die Tonwiedergabe bei Filmen wieder zu aktivieren. Stellen Sie mit den Tasten [▲][▼] die Lautstärke wie gewünscht ein.

Anpassen der Lautstärke

Sie können die Lautstärke einzelner Kameratöne wie folgt anpassen.

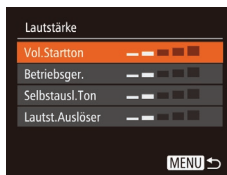

- Wählen Sie [Lautstärke] aus, und drücken Sie dann die Taste [🔊].
- Wählen Sie einen Eintrag aus, und drücken Sie dann die Tasten [◀][▶], um die Lautstärke anzupassen.

Vor Verwendung

Grundlegendes Handbuch

Erweitertes Handbuch

1 Grundlagen der Kamera

2 Automatikmodus

3 Andere Aufnahmemodi

4 Modus P

5 Wiedergabemodus

6 Einstellungsmenü

7 Zubehör

8 Anhang

Index

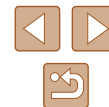

Ausblenden von Tipps und Tricks

Tipps und Tricks werden normalerweise angezeigt, wenn Sie Einträge in FUNC. (📖24) oder MENU (📖25) auswählen. Sie können diese Informationen jedoch bei Bedarf auch ausblenden.

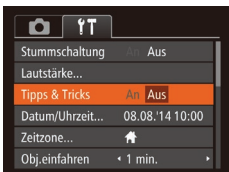

- Wählen Sie [Tipps & Tricks], und wählen Sie dann [Aus].

Datum und Uhrzeit

Stellen Sie das Datum und die Uhrzeit wie folgt ein.



- Wählen Sie [Datum/Uhrzeit] aus, und drücken Sie anschließend die Taste [📖].
- Drücken Sie die Tasten [◀][▶], um eine Option auszuwählen, und drücken Sie dann die Tasten [▲][▼], um die Einstellung anzupassen.

Zeitzone

Damit Ihre Aufnahmen auch bei Reisen ins Ausland mit der richtigen Ortszeit versehen werden, können Sie die Zeitzone des Reiseziels schon vorher in der Kamera speichern und dann vor Ort einfach zu dieser Zeitzone wechseln. Auf diese Weise müssen Sie Datum/Uhrzeit nicht manuell einstellen.

Vor der Speicherung einer neuen Zeitzone müssen Sie Datum und Uhrzeit sowie Ihre Standardzeitzone gemäß der Beschreibung in „Einstellen von Datum und Uhrzeit“ (📖17) einstellen.



1 Geben Sie Ihr Reiseziel an.

- Wählen Sie [Zeitzone] aus, und drücken Sie anschließend die Taste [📖].
- Wählen Sie mit den Tasten [▲][▼] die Option [🌐 Welt] aus, und drücken Sie anschließend die Taste [📖].
- Wählen Sie mit den Tasten [◀][▶] das Reiseziel aus.
- Um die Sommerzeit (plus 1 Stunde) einzustellen, wählen Sie [☀️] mit den Tasten [▲][▼] aus, und wählen Sie anschließend [🌐] mit den Tasten [◀][▶] aus.
- Drücken Sie die Taste [📖].



2 Wechseln Sie zur Zeitzone des Reiseziels.

- Wählen Sie mit den Tasten [▲][▼] die Option [🌐 Welt] aus, und drücken Sie anschließend die Taste [MENU].
- [🌐] wird nun auf dem Aufnahmebildschirm angezeigt (📖104).



- Wenn Sie im Modus [🌐] das Datum oder die Uhrzeit ändern (📖17), ändern sich automatisch Datum/Uhrzeit der Zeitzone [🏠 Standard].

Vor Verwendung

Grundlegendes Handbuch

Erweitertes Handbuch

1 Grundlagen der Kamera

2 Automatikmodus

3 Andere Aufnahme Modi

4 Modus P

5 Wiedergabemodus

6 Einstellungs Menü

7 Zubehör

8 Anhang

Index



Ändern der Einstellung für das Einfahren des Objektivs

Das Objektiv wird aus Sicherheitsgründen ca. eine Minute nach Drücken der Taste [▶] im Aufnahmemodus eingefahren (1022). Wenn das Objektiv sofort nach dem Drücken der Taste [▶] eingefahren werden soll, setzen Sie die Einstellung für das Einfahren des Objektivs auf [0 Sek.].



- Wählen Sie [Obj.einfahren] aus, und wählen Sie dann [0 Sek.].

Verwenden des Eco-Modus

Mit dieser Funktion können Sie im Aufnahmemodus Energie sparen. Wenn die Kamera nicht benutzt wird, wird der Bildschirm nach kurzer Zeit abgedunkelt, um den Stromverbrauch zu reduzieren.

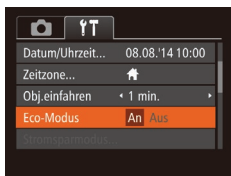

1 Konfigurieren Sie die Einstellung.

- Wählen Sie [Eco-Modus] und dann [Ein].
- [ECO] wird nun auf dem Aufnahmebildschirm angezeigt (104).
- Der Bildschirm wird nach ca. zwei Sekunden Inaktivität abgedunkelt. Nach weiteren ca. zehn Sekunden wird der Bildschirm ausgeschaltet. Die Kamera wird automatisch nach etwa drei Minuten Inaktivität ausgeschaltet.

2 Machen Sie die Aufnahme.

- Wenn der Bildschirm ausgeschaltet, aber das Objektiv noch nicht eingefahren wurde, können Sie diesen wieder aktivieren und die Kamera für die Aufnahme vorbereiten, indem Sie den Auslöser antippen.

Anpassen der Stromsparfunktion

Sie können die Zeiteinstellung für die automatische Deaktivierung von Kamera und Bildschirm (automatisches Abschalten bzw. Ausschalten des Displays) wie erforderlich anpassen (1023).

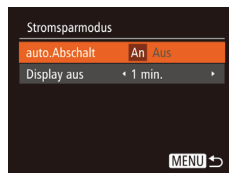

- Wählen Sie [Stromsparmodus] aus, und drücken Sie dann die Taste [OK].
- Drücken Sie nach dem Auswählen eines Eintrags die Tasten [◀][▶], um ihn wie gewünscht anzupassen.



- Um so wenig Strom wie möglich zu verbrauchen, sollten Sie für [auto.Abschalt] die Option [Ein] und für [Display aus] den Wert [1 min.] oder einen kleineren Wert einstellen.



- Die Einstellung [Display aus] wird auch dann angewendet, wenn Sie für [auto.Abschalt] die Option [Aus] festgelegt haben.
- Diese Energiesparfunktionen sind nicht verfügbar, wenn Sie für den Eco-Modus (1079) [Ein] eingestellt haben.

Vor Verwendung

Grundlegendes Handbuch

Erweitertes Handbuch

1 Grundlagen der Kamera

2 Automatikmodus

3 Andere Aufnahmemodi

4 Modus P

5 Wiedergabemodus

6 Einstellungs Menü

7 Zubehör

8 Anhang

Index

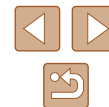

Bildschirmhelligkeit

Passen Sie die Bildschirmhelligkeit wie folgt an.



- Wählen Sie [LCD-Helligkeit], und drücken Sie dann die Tasten [◀][▶], um die Helligkeit anzupassen.



- Halten Sie zum Einstellen der maximalen Helligkeit die Taste [DISP] mindestens eine Sekunde gedrückt, wenn der Aufnahmebildschirm angezeigt wird oder die Einzelbildanzeige aktiv ist. (Dabei wird die Einstellung [LCD-Helligkeit] auf der Registerkarte [f] überschrieben.) Um die ursprüngliche Bildschirmhelligkeit wiederherzustellen, halten Sie die Taste [DISP] erneut mindestens eine Sekunde gedrückt, oder starten Sie die Kamera neu.

Ausblenden des Startbildschirms

Sie können die Anzeige des Startbilds, das normalerweise beim Einschalten der Kamera angezeigt wird, deaktivieren.



- Wählen Sie [Startbild] aus, und wählen Sie anschließend [Aus].

Formatieren von Speicherkarten

Bevor Sie eine neue Speicherkarte oder eine Speicherkarte, die in anderen Geräten formatiert wurde, verwenden können, sollten Sie sie mit dieser Kamera formatieren.

Durch das Formatieren einer Speicherkarte werden alle darauf gespeicherten Daten gelöscht. Kopieren Sie die Bilder auf der Speicherkarte vor dem Formatieren auf einen Computer, oder sichern Sie sie auf andere Weise.

Eye-Fi-Karten (98) enthalten Software. Vor dem Formatieren einer Eye-Fi-Karte muss die Software auf einem Computer installiert werden.

1 Rufen Sie den Bildschirm [Formatieren] auf.

- Wählen Sie [Formatieren] aus, und drücken Sie dann die Taste [Ⓜ].

2 Wählen Sie [OK] aus.

- Drücken Sie die Tasten [▲][▼], um [Abbrechen] auszuwählen, drücken Sie die Tasten [◀][▶], um [OK] auszuwählen, und drücken Sie dann die Taste [Ⓜ].

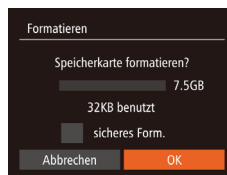

3 Formatieren Sie die Speicherkarte.

- Drücken Sie die Tasten [▲][▼], um [OK] auszuwählen, und drücken Sie dann die Taste [Ⓜ].
- Wenn die Formatierung beendet ist, wird [Speicherkartenformat. abgeschlossen] angezeigt. Drücken Sie die Taste [Ⓜ].

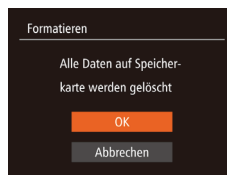

- Das Formatieren oder Löschen von Daten auf einer Speicherkarte ändert nur die Dateiverwaltungsinformationen auf der Karte und löscht die Daten nicht vollständig. Treffen Sie beim Entsorgen einer Speicherkarte die entsprechenden Vorsichtsmaßnahmen, indem Sie die Karte z. B. zerstören und damit verhindern, dass Ihre persönlichen Daten in falsche Hände geraten.

Vor Verwendung

Grundlegendes Handbuch

Erweitertes Handbuch

1 Grundlagen der Kamera

2 Automatikmodus

3 Andere Aufnahmemodi

4 Modus P

5 Wiedergabemodus

6 Einstellungsmenü

7 Zubehör

8 Anhang

Index





- Die auf dem Formatierungsbildschirm angezeigte Gesamtkapazität der Speicherkarte ist möglicherweise geringer als die Kapazität, die der Speicherkarte eigentlich zugewiesen ist.

Low-Level-Formatierung

Führen Sie die Low-Level-Formatierung in folgenden Fällen aus: [Speicherkartenfehler] wird angezeigt, die Kamera funktioniert nicht ordnungsgemäß, das Lesen/Schreiben der Bilder auf der Karte dauert sehr lange, die Serienbildaufnahme ist verlangsamt, oder Filmaufzeichnungen werden unerwartet beendet. Bei der Low-Level-Formatierung werden alle auf der Speicherkarte enthaltenen Daten gelöscht. Kopieren Sie die Bilder vor der Low-Level-Formatierung auf einen Computer, oder sichern Sie sie auf andere Weise.

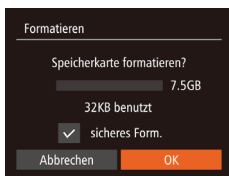

- Drücken Sie im Bildschirm in Schritt 2 unter „Formatieren von Speicherkarten“ (80) die Tasten [▲][▼], um [sicheres Form.] auszuwählen, und wählen Sie diese Option mit den Tasten [◀][▶] aus. Das Symbol [✓] wird angezeigt.
- Befolgen Sie die Schritte 2 – 3 unter „Formatieren von Speicherkarten“ (80), um den Formatierungsprozess fortzusetzen.



- Die Low-Level-Formatierung dauert unter Umständen länger als eine normale Formatierung (siehe „Formatieren von Speicherkarten“ (80)), da dabei die Daten aller Speicherbereiche auf der Speicherkarte gelöscht werden.
- Sie können eine laufende Low-Level-Formatierung abbrechen, indem Sie [Stopp] auswählen. In diesem Fall werden alle Daten gelöscht, und die Speicherkarte kann ohne Probleme verwendet werden.

Datei-Nummer

Den aufgenommenen Bildern werden automatisch Dateinummern von 0001 – 9999 in der Aufnahmereihenfolge zugewiesen. Sie werden in Ordnern gespeichert, die jeweils bis zu 2.000 Bilder fassen können. Sie können die Dateinummerierung ändern.



- Wählen Sie [Datei-Nummer] aus, und wählen Sie dann eine Option.

Fortlaufend	Die Bilder werden reihenfolglich nummeriert, bis die Zahl 9999 erreicht ist, auch wenn Sie die Speicherkarte wechseln.
Autom.Rückst	Die Bildnummerierung beginnt wieder bei 0001, wenn Sie die Speicherkarte durch eine neue ersetzen oder ein neuer Ordner erstellt wird.



- Bei einer neu eingesetzten Speicherkarte werden die Bilder unabhängig von dieser Einstellung unter Umständen beginnend von der Nummer des letzten darauf befindlichen Bilds nummeriert. Wenn die Nummerierung wieder bei 0001 beginnen soll, verwenden Sie eine leere (oder formatierte (80)) Speicherkarte.

Vor Verwendung

Grundlegendes Handbuch

Erweitertes Handbuch

1 Grundlagen der Kamera

2 Automatikmodus

3 Andere Aufnahmemodi

4 Modus P

5 Wiedergabemodus

6 Einstellungsmenü

7 Zubehör

8 Anhang

Index



Dateibasierte Bildspeicherung

Anstatt Bilder pro Monat in Ordnern zu speichern, ist es auch möglich, dass Ordner für jeden Tag erstellt werden, an denen Bilder aufgenommen werden.



- Wählen Sie [Ordner anlegen] aus, und wählen Sie dann [Täglich].
- Die Bilder werden dann in Ordnern gespeichert, die für das jeweilige Aufnahmedatum erstellt werden.

Überprüfen von Zertifizierungslogos

Einige Logos für die von der Kamera erfüllten Zertifizierungsanforderungen sind auf dem Bildschirm zu sehen. Andere Zertifizierungslogos sind in diesem Handbuch, auf der Kameraverpackung oder auf dem Kameragehäuse aufgedruckt.



- Wählen Sie [Anzeige Zertifizierungs-Logo] aus, und drücken Sie anschließend die Taste [MENU].

Spracheinstellung

Ändern Sie die Anzeigesprache wie erforderlich.

English	Norsk	Română
Deutsch	Svenska	Türkçe
Français	Español	العربية
Nederlands	Ελληνικά	ภาษาไทย
Dansk	Русский	简体中文
Português	Polski	繁體中文
Suomi	Čeština	한국어

- Wählen Sie [Sprache] aus, und drücken Sie anschließend die Taste [MENU].
- Wählen Sie mit den Tasten [▲][▼][◀][▶] eine Sprache aus, und drücken Sie anschließend die Taste [MENU].



- Sie können den Bildschirm [Sprache] auch im Wiedergabemodus aufrufen, indem Sie die Taste [MENU] drücken und halten und direkt danach die Taste [MENU] drücken.

Anpassen anderer Einstellungen

Die folgenden Einstellungen können auch auf der Registerkarte [fT] angepasst werden.

- [Videosystem] (📖87)
- [Eye-Fi-Einstellungen] (📖98)

Vor Verwendung

Grundlegendes Handbuch

Erweitertes Handbuch

1 Grundlagen der Kamera

2 Automatikmodus

3 Andere Aufnahmemodi

4 Modus P

5 Wiedergabemodus

6 Einstellungsmenü

7 Zubehör

8 Anhang

Index

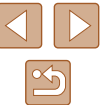

Wiederherstellen von Standardeinstellungen

Wenn Sie eine Einstellung der Kamera irrtümlicherweise geändert haben, können Sie die Kamera auf die Standardeinstellungen zurücksetzen.

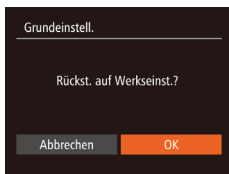

1 Rufen Sie den Bildschirm [Grundeinstell.] auf.

- Wählen Sie [Grundeinstell.] aus, und drücken Sie anschließend die Taste [⏏].

2 Stellen Sie die Standardeinstellungen wieder her.

- Wählen Sie mit den Tasten [◀][▶] [OK] aus, und drücken Sie anschließend die Taste [⏏].
- Die Standardeinstellungen werden nun wiederhergestellt.



- Folgende Funktionen werden nicht auf die Standardeinstellungen zurückgesetzt.
 - Einstellungen auf der Registerkarte [📅]: [Datum/Uhrzeit] (📖78), [Zeitzone] (📖78), [Sprache] (📖82) und [Videosystem] (📖87)
 - Die aufgezeichneten benutzerdefinierten Weißabgleichdaten (📖53)
 - Aufnahmemodus (📖43)

Vor Verwendung

Grundlegendes Handbuch

Erweitertes Handbuch

1 Grundlagen der Kamera

2 Automatikmodus

3 Andere Aufnahmemodi

4 Modus P

5 Wiedergabemodus

6 Einstellungsmenü

7 Zubehör

8 Anhang

Index

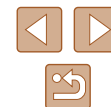

7

Zubehör

Verwenden Sie separat erhältliches, optionales Canon-Zubehör und anderes kompatibles Zubehör, um Ihre Kamera optimal zu nutzen

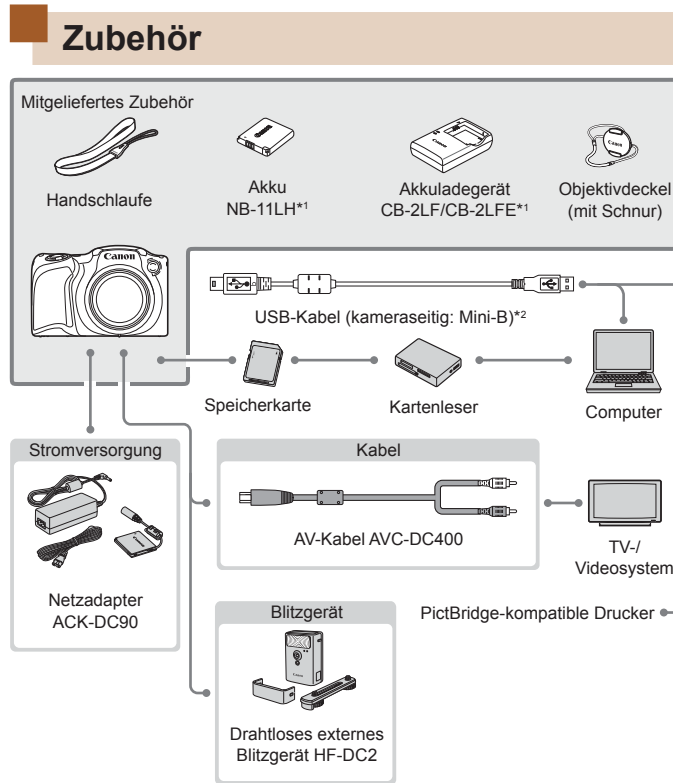

*1 Kann auch separat erworben werden.

*2 Ein Originalzubehörteil von Canon ist ebenfalls erhältlich (Schnittstellenkabel IFC-400PCU).

Vor Verwendung
Grundlegendes Handbuch
Erweitertes Handbuch
1 Grundlagen der Kamera
2 Automatikmodus
3 Andere Aufnahmemodi
4 Modus P
5 Wiedergabemodus
6 Einstellungsmenü
7 Zubehör
8 Anhang
Index

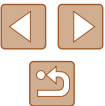

Es wird empfohlen, nur Originalzubehör von Canon zu verwenden.

Dieses Produkt wurde konzipiert, um zusammen mit Originalzubehör von Canon optimale Ergebnisse zu bieten. Canon übernimmt keine Gewährleistung für Schäden an diesem Produkt oder Unfälle, etwa durch Brandentwicklung oder andere Ursachen, die durch eine Fehlfunktion von Zubehörteilen, die nicht von Canon stammen, entstehen (z. B. Auslaufen und/oder Explosion eines Akkus). Beachten Sie, dass diese Garantie nicht für Reparaturen gilt, die aufgrund einer Fehlfunktion eines nicht von Canon hergestellten Zubehörteils erforderlich werden. Ungeachtet dessen können Sie Reparaturen anfordern, für die jedoch in derartigen Fällen Kosten anfallen.

Optionales Zubehör

Das folgende Kamerazubehör kann separat erworben werden. Die Verfügbarkeit des Zubehörs ist je nach Region unterschiedlich, und in einigen Regionen ist bestimmtes Zubehör unter Umständen nicht mehr erhältlich.

Stromversorgung

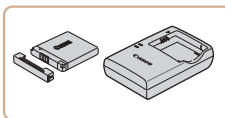

Akku NB-11LH

- Wiederaufladbarer Lithium-Ionen-Akku

Akkuladegerät CB-2LF/CB-2LFE

- Ladegerät für Akku NB-11LH



- Der Akku wird mit einer komfortablen Kontaktabdeckung geliefert, die Sie in Abhängigkeit vom Ladestatus des Akkus unterschiedlich aufsetzen können. Setzen Sie die Abdeckung so auf, dass ▲ bei geladenem Akku sichtbar und ▲ bei entladenerem Akku nicht sichtbar ist.
- Akku NB-11L wird ebenfalls unterstützt.
- Akkuladegeräte CB-2LD und CB-2LDE werden ebenfalls unterstützt.

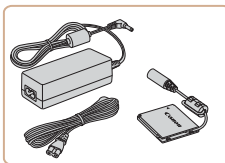

Netzadapter ACK-DC90

- Zum Betrieb der Kamera über eine Haushaltssteckdose. Dies wird besonders dann empfohlen, wenn die Kamera über einen längeren Zeitraum betrieben wird oder an einen Computer oder Drucker angeschlossen ist. Kann nicht zum Aufladen des Akkus in der Kamera verwendet werden.

Vor Verwendung

Grundlegendes Handbuch

Erweitertes Handbuch

1 Grundlagen der Kamera

2 Automatikmodus

3 Andere Aufnahmemodi

4 Modus P

5 Wiedergabemodus

6 Einstellungsmenü

7 Zubehör

8 Anhang

Index





- Das Akkuladegerät und der Netzadapter können in Regionen mit einer Stromversorgung von 100 – 240 V (50/60 Hz) verwendet werden.
- Verwenden Sie einen im Handel erhältlichen Steckeradapter, falls die Steckdosen im Reiseland eine andere Form aufweisen. Verwenden Sie jedoch keine Reise-Spannungswandler, da diese Schäden am Akku verursachen können.

Blitzgerät

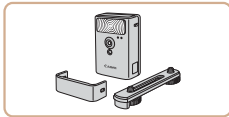

Drahtloses externes Blitzgerät HF-DC2

- Externer Blitz zum Ausleuchten von Motiven, die für den eingebauten Blitz zu weit entfernt sind.

Sonstiges Zubehör

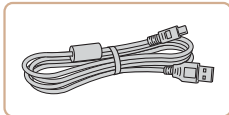

Schnittstellenkabel IFC-400PCU

- Für den Anschluss der Kamera an einen Computer oder Drucker.

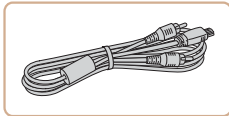

AV-Kabel AVC-DC400

- Sie können die Kamera auch an ein Fernsehgerät anschließen, um sich die Fotos auf einem großen Fernsehbildschirm anschauen zu können.

Drucker

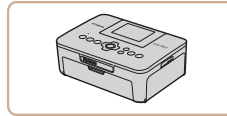

PictBridge-kompatible Drucker der Marke Canon

- Sie können Bilder drucken, ohne einen Computer zu verwenden, indem Sie die Kamera direkt an einen Drucker anschließen. Weitere Informationen erhalten Sie bei einem Canon-Händler in Ihrer Nähe.

Vor Verwendung

Grundlegendes Handbuch

Erweitertes Handbuch

1 Grundlagen der Kamera

2 Automatikmodus

3 Andere Aufnahmemodi

4 Modus P

5 Wiedergabemodus

6 Einstellungsmenü

7 Zubehör

8 Anhang

Index



Verwendung des optionalen Zubehörs

► Fotos ► Filme

Wiedergabe auf einem Fernseher

► Fotos ► Filme

Wenn Sie die Kamera mithilfe des (separat erhältlichen) AV-Kabels AVC-DC400 an ein Fernsehgerät anschließen, können Sie sich Ihre Aufnahmen auf einem großen Fernseh Bildschirm anschauen und die Kamera währenddessen bedienen. Einzelheiten zum Anschluss und Wechsel der Eingänge finden Sie im Handbuch des Fernsehgeräts.



- Einige Informationen werden bei Anzeige von Bildern auf einem Fernseher möglicherweise nicht angezeigt (105).

1 Vergewissern Sie sich, dass die Kamera und der Fernseher ausgeschaltet sind.

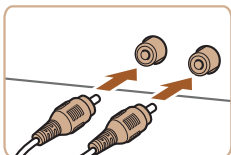

2 Schließen Sie die Kamera an das Fernsehgerät an.

- Stecken Sie die Stecker wie dargestellt vollständig in die Video-Anschlüsse des Fernsehgeräts.
- Achten Sie darauf, dass die Kabelstecker in Video-Anschlüsse derselben Farbe eingesteckt sind.
- Öffnen Sie die Anschlussabdeckung der Kamera, und führen Sie den Stecker des Kabels bis zum Anschlag in den Anschluss der Kamera ein.

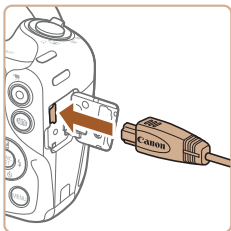

- Bilder werden nicht korrekt angezeigt, wenn das Videoausgabeformat (NTSC/PAL) der Kamera nicht dem des Fernsehgeräts entspricht. Drücken Sie die Taste [MENU], und wählen Sie auf der Registerkarte [Y] die Option [Videosystem] aus, um das Videoausgabeformat zu ändern.

Betreiben der Kamera über eine Haushaltssteckdose

► Fotos ► Filme

Wenn Sie die Kamera mit dem Netzadapter ACK-DC90 (separat erhältlich) betreiben, müssen Sie sich während des Betriebs nicht mehr um den verbleibenden Ladezustand der Akkus/Batterien kümmern.

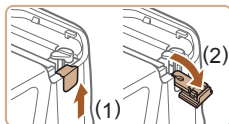

3 Schalten Sie das Fernsehgerät ein, und schalten Sie auf den Videoeingang um.

- Stellen Sie als Eingang des Fernsehgeräts den Videoeingang ein, an den Sie das Kabel in Schritt 2 angeschlossen haben.

4 Schalten Sie die Kamera ein.

- Drücken Sie die Taste [▶], um die Kamera einzuschalten.
- Die Bilder auf der Kamera werden nun auf dem Fernsehgerät angezeigt. (Auf dem Kamerabildschirm wird nichts angezeigt.)
- Wenn Sie fertig sind, schalten Sie die Kamera und das Fernsehgerät aus, und ziehen Sie erst dann das Kabel ab.

1 Vergewissern Sie sich, dass die Kamera ausgeschaltet ist.

2 Öffnen Sie die Abdeckung.

- Befolgen Sie Schritt 1 unter „Einsetzen von Akku und Speicherkarte“ (16), um die Speicherkarten-/Akkuabdeckung zu öffnen, und öffnen Sie dann die Abdeckung der Aussparung für das Kupplerkabel wie abgebildet.

Vor Verwendung

Grundlegendes Handbuch

Erweitertes Handbuch

1 Grundlagen der Kamera

2 Automatikmodus

3 Andere Aufnahmemodi

4 Modus P

5 Wiedergabemodus

6 Einstellungs Menü

7 Zubehör

8 Anhang

Index

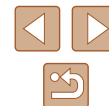

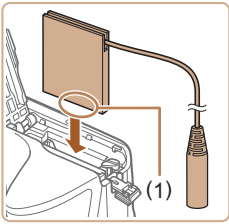

3 Setzen Sie den Kuppler ein.

- Setzen Sie den Kuppler mit den Kontakten (1) in der gezeigten Ausrichtung wie einen Akku ein (gemäß Schritt 2 unter „Einsetzen von Akku und Speicherkarte“ (16)).

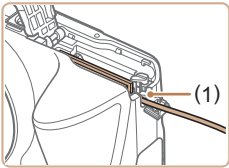

- Führen Sie das Kupplerkabel durch die Aussparung (1).

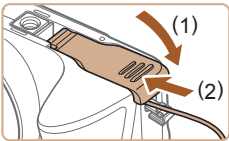

4 Schließen Sie die Abdeckung.

- Klappen Sie die Abdeckung nach unten (1), und halten Sie sie gedrückt, während Sie sie schieben, bis sie hörbar einrastet (2).

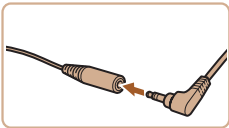

5 Schließen Sie das Netzkabel an.

- Stecken Sie den Adapterstecker in ein Ende des Kupplerkabels.

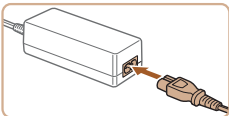

- Schließen Sie ein Ende des Netzkabels an den Kompakt-Netzadapter an, und stecken Sie dann das andere Ende in eine Steckdose.
- Schalten Sie die Kamera ein, um sie zu verwenden.
- Schalten Sie die Kamera nach Beendigung aus, und ziehen Sie das Netzkabel aus der Steckdose.



- Ziehen Sie den Adapter oder das Netzkabel nicht bei eingeschalteter Kamera ab. Andernfalls können Bilder auf der Kamera gelöscht werden, oder es kann zu Beschädigungen der Kamera kommen.
- Bringen Sie den Adapter bzw. das Kabel des Adapters nicht an anderen Objekten an. Dies kann zu Fehlfunktionen oder einer Beschädigung des Produkts führen.

Vor Verwendung

Grundlegendes Handbuch

Erweitertes Handbuch

1 Grundlagen der Kamera

2 Automatikmodus

3 Andere Aufnahmemodi

4 Modus P

5 Wiedergabemodus

6 Einstellungs Menü

7 Zubehör

8 Anhang

Index



Verwenden der Software

Nach dem Herunterladen der Software von der Canon-Website und deren Installation auf dem verwendeten Computer können Sie folgende Aufgaben ausführen.

- CameraWindow
 - Bilder importieren und Kameraeinstellungen ändern



- Verwenden Sie zum Anzeigen oder Bearbeiten der Bilder auf einem Computer immer eine Software, die die mit der Kamera aufgenommenen Bilder unterstützt (standardmäßig auf dem Computer installierte Software oder Mehrzwecksoftware).

Überprüfen der Computerumgebung

Die Software kann auf den folgenden Computern verwendet werden. Detaillierte Informationen zu Systemanforderungen und zur Kompatibilität sowie zur Unterstützung neuer Betriebssysteme finden Sie auf der Canon-Website.

Betriebssystem	Windows	Mac OS
	Windows 8/8.1 Windows 7 SP1	Mac OS X 10.9 Mac OS X 10.8



- Informationen zu den aktuellsten Systemanforderungen einschließlich unterstützten Betriebssystemversionen finden Sie auf der Canon-Website.

Installieren der Software

In diesen Erläuterungen werden Windows 7 und Mac OS X 10.8 verwendet.

1 Laden Sie die Software herunter.

- Greifen Sie auf einem Computer mit Internetzugang auf <http://www.canon.com/icpd/> zu.
- Greifen Sie auf die Site für Ihr Land bzw. Ihre Region zu.
- Laden Sie die Software herunter.

2 Installieren Sie die Dateien.

- Klicken Sie auf [Einfache Installation], und befolgen Sie die Anweisungen auf dem Bildschirm, um den Installationsvorgang abzuschließen.
- Je nach Leistungsfähigkeit des Computers und Internetverbindung kann die Installation einige Zeit in Anspruch nehmen.
- Klicken Sie nach Abschluss der Installation auf dem Bildschirm auf [Fertigstellen] oder [Neu starten].



- Internetzugang ist erforderlich. Die Kosten und Gebühren für die Internetverbindung sind separat an den Internetdienstanbieter zu entrichten.



- Befolgen Sie die Schritte unten, um die Software zu deinstallieren (löschen).
 - Klicken Sie in Windows in der folgenden Reihenfolge auf: Menü [Start] > [Alle Programme] > [Canon Utilities], und wählen Sie dann die Software aus, die deinstalliert werden soll.
 - Klicken Sie in Mac OS auf den Ordner [Applications] (Anwendungsordner), wählen Sie den Ordner [Canon Utilities] aus, und ziehen Sie den Ordner der zu deinstallierenden Software auf den Papierkorb. Leeren Sie anschließend den Papierkorb.

Vor Verwendung

Grundlegendes Handbuch

Erweitertes Handbuch

1 Grundlagen der Kamera

2 Automatikmodus

3 Andere Aufnahmemodi

4 Modus P

5 Wiedergabemodus

6 Einstellungsmenü

7 Zubehör

8 Anhang

Index



Speichern von Bildern auf einem Computer

Wenn Sie die Kamera über ein handelsübliches USB-Kabel (die Kamera hat eine Mini-B-Buchse) an einen Computer anschließen, können Sie Ihre Aufnahmen importieren.

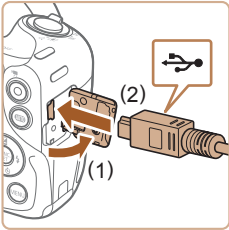

1 Schließen Sie die Kamera an den Computer an.

- Öffnen Sie die Abdeckung (1), während die Kamera ausgeschaltet ist. Schließen Sie den kleineren Stecker des USB-Kabels wie dargestellt an den Kameraanschluss an (2).

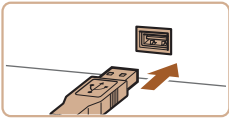

- Schließen Sie den größeren Stecker des USB-Kabels an den USB-Anschluss des Computers an. Einzelheiten zu den USB-Anschlüssen des Computers finden Sie im Computerbenutzerhandbuch.



2 Schalten Sie die Kamera ein, um auf CameraWindow zuzugreifen.

- Drücken Sie die Taste [▶], um die Kamera einzuschalten.
- Mac OS: CameraWindow wird angezeigt, wenn eine Verbindung zwischen Kamera und Computer hergestellt wurde.

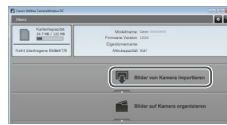

- Windows: Nachstehend finden Sie die Vorgehensweise.
- Klicken Sie im angezeigten Bildschirm auf die Verknüpfung [Herunterladen von Bildern], um das Programm zu ändern.

- Wählen Sie [Herunterladen von Bildern von einer Canon-Kamera], und klicken Sie dann auf [OK].

- Doppelklicken Sie auf [Herunterladen von Bildern].

3 Speichern Sie die Bilder auf dem Computer.

- Klicken Sie auf [Bilder von Kamera importieren], und klicken Sie anschließend auf [Nicht übertragene Bilder importieren].
- Bilder werden nun im Ordner „Bilder“ auf dem Computer gespeichert, in separaten, nach Datum benannten Ordnern.
- Schließen Sie CameraWindow nach dem Speichern der Bilder, drücken Sie die Taste [▶], um die Kamera auszuschalten, und ziehen Sie das Kabel ab.
- Verwenden Sie zum Anzeigen der importierten Bilder auf einem Computer immer eine Software, die die mit der Kamera aufgenommenen Bilder unterstützt (standardmäßig auf dem Computer installierte Software oder Mehrzwecksoftware).

Vor Verwendung

Grundlegendes Handbuch

Erweitertes Handbuch

1 Grundlagen der Kamera

2 Automatikmodus

3 Andere Aufnahmemodi

4 Modus P

5 Wiedergabemodus

6 Einstellungsmenü

7 Zubehör

8 Anhang

Index

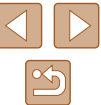



- Windows 7: Wenn der Bildschirm in Schritt 2 nicht angezeigt wird, klicken Sie auf das Symbol  in der Taskleiste.
- Mac OS: Wird CameraWindow nach Schritt 2 nicht angezeigt, klicken Sie auf das [CameraWindow]-Symbol im Dock.
- Obwohl Sie Bilder auf einem Computer speichern können, indem Sie einfach Ihre Kamera an den Computer anschließen, ohne die Software zu verwenden, gelten folgende Einschränkungen.
 - Wenn Sie die Kamera an den Computer angeschlossen haben, kann es einige Minuten dauern, bis Kamerabilder verfügbar sind.
 - Bilder, die vertikal aufgenommen wurden, werden möglicherweise horizontal gespeichert.
 - Schutzeinstellungen für Bilder gehen beim Speichern auf einen Computer möglicherweise verloren.
 - Je nach Version des verwendeten Betriebssystems, verwendeter Software oder Bilddateigrößen können beim Speichern von Bildern oder Bildinformationen Probleme auftreten.

Drucken von Bildern

► Fotos ► Filme

Sie können Bilder ganz einfach drucken, indem Sie die Kamera an einen Drucker anschließen. Auf der Kamera können Sie mehrere Bilder für den Druck auswählen, Fotolaborbestellungen und Bestellungen für Fotobücher vorbereiten oder Bilder für Fotobücher drucken.

In den folgenden Abbildungen ist ein Compact Photo Printer der Canon SELPHY CP-Serie zu sehen. Die abgebildeten Bildschirme und verfügbaren Funktionen variieren je nach Drucker. Lesen Sie sich auch das Drucker-Handbuch durch, um zusätzliche Informationen zu erhalten.

Einfaches Drucken

► Fotos ► Filme

Wenn Sie die Kamera über das USB-Kabel an einen PictBridge-kompatiblen Drucker anschließen (separat erhältlich), können Sie die aufgenommenen Bilder bequem ausdrucken.

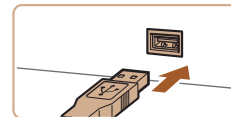
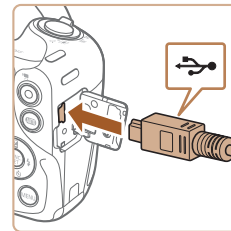

1 Vergewissern Sie sich, dass die Kamera und der Drucker ausgeschaltet sind.

2 Schließen Sie die Kamera an den Drucker an.

- Öffnen Sie die Kontaktabdeckung. Richten Sie den kleineren Stecker so wie in der Abbildung gezeigt aus, und führen Sie ihn bis zum Anschlag in den Anschluss der Kamera ein.
- Schließen Sie den größeren Stecker an den Drucker an. Weitere Einzelheiten zum Anschließen finden Sie im Druckerhandbuch.

3 Schalten Sie den Drucker ein.

Vor Verwendung

Grundlegendes Handbuch

Erweitertes Handbuch

1 Grundlagen der Kamera

2 Automatikmodus

3 Andere Aufnahmemodi

4 Modus P

5 Wiedergabemodus

6 Einstellungsmenü

7 Zubehör

8 Anhang

Index





4 Schalten Sie die Kamera ein.

- Drücken Sie die Taste [D], um die Kamera einzuschalten.

5 Wählen Sie ein Bild aus.

- Wählen Sie mit den Tasten [◀][▶] ein Bild aus.



6 Rufen Sie den Druckbildschirm auf.

- Drücken Sie die Taste [☺], wählen Sie [D] aus, und drücken Sie anschließend erneut die Taste [☺].

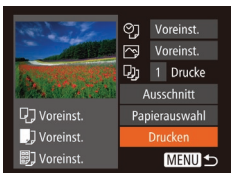

7 Drucken Sie das Bild.

- Wählen Sie mit den Tasten [▲][▼] [Drucken] aus, und drücken Sie dann die Taste [☺].
- Der Druckvorgang wird gestartet.
- Um andere Bilder zu drucken, wiederholen Sie die oben beschriebene Vorgehensweise ab Schritt 5, nachdem der Druckvorgang beendet wurde.
- Schalten Sie nach Beendigung des Druckvorgangs die Kamera und den Drucker aus, und ziehen Sie das Kabel ab.



- Einzelheiten zu PictBridge-kompatiblen Druckern der Marke Canon (separat erhältlich) finden Sie unter „Drucker“ (93).

Konfigurieren von Druckereinstellungen

► Fotos ► Filme



1 Rufen Sie den Druckbildschirm auf.

- Befolgen Sie die Schritte 1 – 6 unter „Einfaches Drucken“ (91), um auf diesen Bildschirm zuzugreifen.

2 Konfigurieren Sie die Einstellungen.

- Drücken Sie die Tasten [▲][▼], um einen Eintrag auszuwählen, und drücken Sie danach die Tasten [◀][▶], um eine Option auszuwählen.

☺	Voreinst.	Verwendet die aktuellen Einstellungen des Druckers.
	Datum	Fügt das Datum beim Drucken hinzu.
	DateiNr.	Fügt die Dateinummer beim Drucken hinzu.
	Beides	Fügt das Datum und die Dateinummer beim Drucken hinzu.
	Aus	–
☺	Voreinst.	Verwendet die aktuellen Einstellungen des Druckers.
	Aus	–
	An	Verwendet Aufnahmeinformationen zur Optimierung der Druckereinstellungen.
	R.Augen1	Korrigiert rote Augen.
☺	Anzahl Drucke	Wählen Sie die Anzahl der zu druckenden Exemplare aus.
	Ausschnitt	– Geben Sie einen Bildbereich an, der gedruckt werden soll (93).
☺	Papierauswahl	– Geben Sie Papiergröße, Layout und andere Eigenschaften an (93).

Vor Verwendung

Grundlegendes Handbuch

Erweitertes Handbuch

1 Grundlagen der Kamera

2 Automatikmodus

3 Andere Aufnahmemodi

4 Modus P

5 Wiedergabemodus

6 Einstellungsmenü

7 Zubehör

8 Anhang

Index



Zuschneiden von Bildern vor dem Drucken

► Fotos ► Filme

Durch das Zuschneiden von Bildern vor dem Drucken können Sie einen gewünschten Bildbereich anstatt des gesamten Bilds drucken.

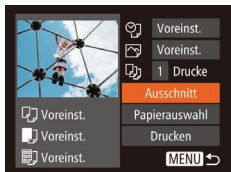

1 Wählen Sie [Ausschnitt] aus.

- Nachdem Sie Schritt 1 unter „Konfigurieren von Druckeinstellungen“ (📄92) ausgeführt haben, um den Druckbildschirm aufzurufen, wählen Sie [Ausschnitt], und drücken Sie die Taste [MENU].
- Ein Zuschnittsrahmen wird nun angezeigt, der den zu druckenden Bildbereich angibt.



2 Passen Sie den Zuschnittsrahmen wie gewünscht an.

- Bewegen Sie den Zoom-Regler, um die Rahmengröße zu ändern.
- Drücken Sie die Tasten [▲][▼][◀][▶], um den Rahmen zu verschieben.
- Drücken Sie die Taste [DISP.], um den Rahmen zu drehen.
- Drücken Sie abschließend die Taste [MENU].

3 Drucken Sie das Bild.

- Befolgen Sie Schritt 7 unter „Einfaches Drucken“ (📄91), um zu drucken.



- Das Zuschneiden ist bei kleinen Bildern oder bestimmten Seitenverhältnissen unter Umständen nicht möglich.
- Datumsangaben werden möglicherweise nicht korrekt gedruckt, wenn Sie Bilder zuschneiden, die mit der Option [Dat.aufd.] aufgenommen wurden.

Auswählen des Papierformats und Layouts für den Druck

► Fotos ► Filme



1 Wählen Sie [Papierauswahl] aus.

- Nachdem Sie Schritt 1 unter „Konfigurieren von Druckeinstellungen“ (📄92) ausgeführt haben, um den Druckbildschirm aufzurufen, wählen Sie [Papierauswahl], und drücken Sie die Taste [MENU].

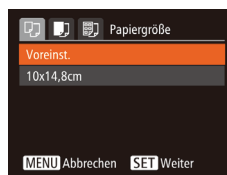

2 Wählen Sie ein Papierformat aus.

- Wählen Sie mit den Tasten [▲][▼] eine Option aus, und drücken Sie anschließend die Taste [MENU].



3 Wählen Sie eine Papierart aus.

- Wählen Sie mit den Tasten [▲][▼] eine Option aus, und drücken Sie anschließend die Taste [MENU].



4 Wählen Sie ein Layout aus.

- Wählen Sie mit den Tasten [▲][▼] eine Option aus.
- Drücken Sie die Tasten [◀][▶], um die Anzahl der Bilder pro Blatt festzulegen, wenn [N-up] ausgewählt wurde.
- Drücken Sie die Taste [MENU].

5 Drucken Sie das Bild.

Vor Verwendung
Grundlegendes Handbuch
Erweitertes Handbuch
1 Grundlagen der Kamera
2 Automatikmodus
3 Andere Aufnahmemodi
4 Modus P
5 Wiedergabemodus
6 Einstellungs-menü
7 Zubehör
8 Anhang
Index



Verfügbare Layout-Optionen

Voreinst.	Verwendet die aktuellen Einstellungen des Druckers.
mit Rand	Lässt beim Drucken einen freien Bereich um die Bilder.
randlos	Randloser Druck von Papierkante zu Papierkante.
N-up	Geben Sie an, wie viele Bilder pro Blatt gedruckt werden sollen.
Passfoto	Druckt Bilder für Identifikationsdokumente. Nur verfügbar für Bilder mit der Auflösung L und einem Seitenverhältnis von 4:3.
Feste-Größe	Wählen Sie die Druckgröße aus. Wählen Sie zwischen 90 x 130 mm, Postkartengröße oder Großformatdrucken.

Drucken von Passfotos

► Fotos ► Filme

1 Wählen Sie [Passfoto] aus.

- Befolgen Sie die Schritte 1 – 4 unter „Auswählen des Papierformats und Layouts für den Druck“ (93), wählen Sie [Passfoto] aus, und drücken Sie die Taste [MENU].

2 Geben Sie die Maße für die Höhe und Breite an.

- Wählen Sie mit den Tasten [▲][▼] einen Eintrag aus. Wählen Sie mit den Tasten [◀][▶] die Länge aus, und drücken Sie anschließend die Taste [MENU].



3 Wählen Sie den Druckbereich aus.

- Befolgen Sie Schritt 2 in „Zuschneiden von Bildern vor dem Drucken“ (93), um den Druckbereich auszuwählen.

4 Drucken Sie das Bild.

Drucken von Filmszenen

► Fotos ► Filme



1 Rufen Sie den Druckbildschirm auf.

- Befolgen Sie die Schritte 1 – 6 unter „Einfaches Drucken“ (91), um einen Film auszuwählen. Dieser Bildschirm wird angezeigt.

2 Wählen Sie eine Druckmethode aus.

- Drücken Sie die Tasten [▲][▼], um [1] auszuwählen, und drücken Sie dann die Tasten [◀][▶], um die Druckmethode zu bestimmen.

3 Drucken Sie das Bild.

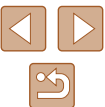

Vor Verwendung
Grundlegendes Handbuch
Erweitertes Handbuch
1 Grundlagen der Kamera
2 Automatikmodus
3 Andere Aufnahmemodi
4 Modus P
5 Wiedergabemodus
6 Einstellungsmenü
7 Zubehör
8 Anhang
Index



Druckoptionen für Filme

Einzel	Druckt die aktuelle Szene als Einzelbild.
Folge	Druckt eine Szenenfolge auf ein einzelnes Blatt Papier. Sie können auch die Ordnernummer, Dateinummer und die abgelaufene Zeit für die Filmszene drucken lassen, indem Sie [Titelzeile] auf [An] setzen.



- Um das Drucken abzubrechen, drücken Sie die Taste , wählen Sie [OK] aus, und drücken Sie dann erneut die Taste . [Passfoto] und [Folge] können bei PictBridge-kompatiblen Druckern der Marke Canon der Modellreihen CP720/CP730 (und älteren) nicht ausgewählt werden.

Hinzufügen von Bildern zur Druckliste (DPOF)

► Fotos ► Filme

Das Drucken mehrerer Fotos auf einmal  (97) und das Aufgeben von Fotolaborbestellungen können auf der Kamera eingerichtet werden. Wählen Sie bis zu 998 Bilder auf einer Speicherkarte aus, und konfigurieren Sie die relevanten Einstellungen, wie die Druckanzahl, wie folgt. Die Druckinformationen, die Sie auf diese Weise angeben, entsprechen den DPOF-Standards (Digital Print Order Format) für digitale Druckaufträge.

Konfigurieren von Druckeinstellungen

► Fotos ► Filme

Geben Sie wie folgt die Einstellungen für das Druckformat, den Druck von Datum oder Dateinummer und andere Einstellungen an. Diese Einstellungen gelten für alle Bilder in der Druckliste.





- Drücken Sie die Taste [MENU], und wählen Sie auf der Registerkarte  die Option [Druckeinstellungen] aus. Passen Sie die Einträge wie gewünscht an  (25).

Drucklayout	Standard	Druckt ein Bild je Blatt.
	Übersicht	Kleine Versionen mehrerer Bilder werden pro Blatt gedruckt.
	Beides	Druckt Bilder sowohl im Standard- als auch im Indexformat.
Datum	An	Fügt den Bildern beim Drucken das Aufnahme datum hinzu.
	Aus	–
Datei-Nr.	An	Fügt den Bildern beim Drucken die Dateinummer hinzu.
	Aus	–
DPOF Dat. lösch	An	Alle Einstellungen für die Bilddruckliste werden nach dem Drucken gelöscht.
	Aus	–



- Einige Drucker oder Fotolabors können möglicherweise nicht alle von Ihnen angegebenen DPOF-Einstellungen umsetzen.
-  wird möglicherweise auf der Kamera angezeigt, wenn die Speicherkarte Druckeinstellungen aufweist, die auf einer anderen Kamera konfiguriert wurden. Wenn Sie die Druckeinstellungen mit dieser Kamera ändern, werden alle vorherigen Einstellungen überschrieben.
- Wenn [Datum] auf [An] gesetzt ist, wird bei einigen Druckern das Datum möglicherweise zweimal gedruckt.



- Wenn Sie [Übersicht] ausgewählt haben, können Sie nicht gleichzeitig [An] für [Datum] und [Datei-Nr.] wählen.
- Der Indexprint steht bei bestimmten PictBridge-kompatiblen Druckern der Marke Canon (separat erhältlich) nicht zur Verfügung.
- Das Datum wird in dem Format gedruckt, das auf der Registerkarte  unter [Datum/Uhrzeit] festgelegt wurde  (17).

Vor Verwendung

Grundlegendes Handbuch

Erweitertes Handbuch

1 Grundlagen der Kamera

2 Automatikmodus

3 Andere Aufnahme modi

4 Modus P

5 Wiedergabemodus

6 Einstellungsmenü

7 Zubehör

8 Anhang

Index



Einstellungen für den Druck einzelner Bilder

► Fotos ► Filme



1 Wählen Sie [Wahl Bilder & Anzahl] aus.

- Drücken Sie die Taste [MENU], wählen Sie [Wahl Bilder & Anzahl] auf der Registerkarte [F], und drücken Sie dann die Taste [OK].

2 Wählen Sie ein Bild aus.

- Wählen Sie mit den Tasten [◀][▶] ein Bild aus, und drücken Sie anschließend die Taste [OK].
- Jetzt können Sie die Anzahl der zu druckenden Exemplare angeben.
- Wenn Sie ein Bild für den Indexprint ausgewählt haben, ist es mit dem Symbol [✓] markiert. Durch erneutes Drücken der Taste [OK] können Sie den Indexprint für dieses Bild abbrechen. [✓] wird nicht mehr angezeigt.

3 Legen Sie die Anzahl der Drucke fest.

- Drücken Sie die Tasten [▲][▼], um die Anzahl der Drucke festzulegen (maximal 99).
- Wiederholen Sie die Schritte 2 – 3, um weitere Bilder und die Anzahl der zu druckenden Exemplare auszuwählen.
- Beim Indexprint kann keine Exemplaranzahl festgelegt werden. Sie können lediglich die zu druckenden Bilder auswählen (wie in Schritt 2 beschrieben).
- Drücken Sie abschließend die Taste [MENU], um zum Menübildschirm zurückzukehren.



Einstellungen für den Druck einer Gruppe von Bildern

► Fotos ► Filme



- Befolgen Sie Schritt 1 unter „Einstellungen für den Druck einzelner Bilder“ (S. 96), wählen Sie [Bereich wählen] aus, und drücken Sie die Taste [OK].
- Befolgen Sie die Schritte 2 – 3 unter „Auswählen eines Bereichs“ (S. 68), um Bilder anzugeben.
- Wählen Sie mit den Tasten [▲][▼] die Option [Auftrag] aus, und drücken Sie anschließend die Taste [OK].

Einstellungen für den Druck aller Bilder

► Fotos ► Filme

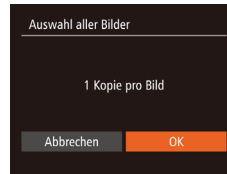

- Befolgen Sie Schritt 1 unter „Einstellungen für den Druck einzelner Bilder“ (S. 96), wählen Sie [Auswahl aller Bilder] aus, und drücken Sie die Taste [OK].
- Wählen Sie mit den Tasten [◀][▶] [OK] aus, und drücken Sie anschließend die Taste [OK].

Löschen aller Bilder aus der Druckliste

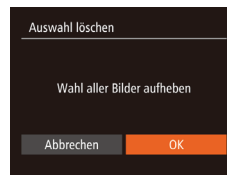

- Befolgen Sie Schritt 1 unter „Einstellungen für den Druck einzelner Bilder“ (S. 96), wählen Sie [Auswahl löschen] aus, und drücken Sie die Taste [OK].
- Wählen Sie mit den Tasten [◀][▶] [OK] aus, und drücken Sie anschließend die Taste [OK].

Vor Verwendung
Grundlegendes Handbuch
Erweitertes Handbuch
1 Grundlagen der Kamera
2 Automatikmodus
3 Andere Aufnahmemodi
4 Modus P
5 Wiedergabemodus
6 Einstellungsmenü
7 Zubehör
8 Anhang
Index

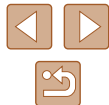

Drucken von Bildern in der Druckliste (DPOF)

► Fotos ► Filme



- Wenn der Druckliste Bilder hinzugefügt wurden (📖95 – 📖96), wird dieser Bildschirm angezeigt, sobald Sie die Kamera an einen PictBridge-kompatiblen Drucker anschließen. Drücken Sie die Tasten [▲][▼], um [Jetzt Drucken] auszuwählen, und drücken Sie dann die Taste [OK], um die Bilder in der Druckliste zu drucken.
- DPOF-Druckaufträge, die Sie vorübergehend unterbrechen, werden beim nächsten Bild fortgesetzt.

Hinzufügen von Bildern zu einem Fotobuch

► Fotos ► Filme

Sie können Fotobücher auf der Kamera erstellen, indem Sie bis zu 998 Bilder auf einer Speicherkarte wählen und sie in die Software auf Ihrem Computer übertragen, wo sie in einem eigenen Order gespeichert werden. Diese Funktion ist nützlich für die Online-Bestellung von Fotobüchern und für das Drucken von Fotobüchern auf einem Drucker.

Wählen einer Auswahlmethode

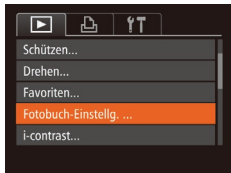

- Drücken Sie die Taste [MENU], wählen Sie [Fotobuch-Einstellg.] auf der Registerkarte [▶] aus, und legen Sie danach fest, wie Sie die Bilder auswählen möchten.



- [!] wird möglicherweise auf der Kamera angezeigt, wenn die Speicherkarte Druckeinstellungen aufweist, die auf einer anderen Kamera konfiguriert wurden. Wenn Sie die Druckeinstellungen mit dieser Kamera ändern, werden alle vorherigen Einstellungen überschrieben.

Hinzufügen einzelner Bilder

► Fotos ► Filme



1 Wählen Sie [Wählen] aus.

- Wählen Sie gemäß der Vorgehensweise unter „Wählen einer Auswahlmethode“ (📖97) die Option [Wählen] aus, und drücken Sie die Taste [OK].

2 Wählen Sie ein Bild aus.

- Wählen Sie mit den Tasten [◀][▶] ein Bild aus, und drücken Sie anschließend die Taste [OK].
- [✓] wird angezeigt.
- Um ein Bild aus dem Fotobuch zu entfernen, drücken Sie erneut die Taste [OK]. [✓] wird nicht mehr angezeigt.
- Wiederholen Sie diese Vorgehensweise, um andere Bilder auszuwählen.
- Drücken Sie abschließend die Taste [MENU], um zum Menübildschirm zurückzukehren.

Vor Verwendung
Grundlegendes Handbuch
Erweitertes Handbuch
1 Grundlagen der Kamera
2 Automatikmodus
3 Andere Aufnahmemodi
4 Modus P
5 Wiedergabemodus
6 Einstellungsmenü
7 Zubehör
8 Anhang
Index

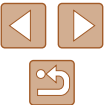

Hinzufügen aller Bilder zu einem Fotobuch

► Fotos ► Filme

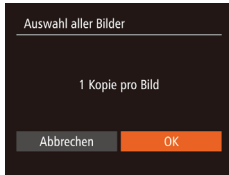

- Führen Sie die unter „Wählen einer Auswahlmethode“ (📖97) beschriebene Vorgehensweise aus, wählen Sie [Auswahl aller Bilder], und drücken Sie die Taste [OK].
- Wählen Sie mit den Tasten [◀][▶] [OK] aus, und drücken Sie anschließend die Taste [OK].

Entfernen aller Bilder aus einem Fotobuch

► Fotos ► Filme

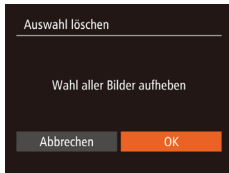

- Führen Sie die auf „Wählen einer Auswahlmethode“ (📖97) beschriebene Vorgehensweise aus, wählen Sie [Auswahl löschen], und drücken Sie die Taste [OK].
- Wählen Sie mit den Tasten [◀][▶] [OK] aus, und drücken Sie anschließend die Taste [OK].

Verwenden einer Eye-Fi-Karte

► Fotos ► Filme

Stellen Sie vor der Verwendung einer Eye-Fi-Karte sicher, dass die Verwendung in Ihrer Region zulässig ist (📖2).

Wenn Sie eine vorbereitete Eye-Fi-Karte in die Kamera einsetzen, können Sie Ihre Bilder automatisch drahtlos auf einen Computer übertragen oder sie in eine Fotoalbum-Website hochladen.

Die Bildübertragung ist eine Funktion der Eye-Fi-Karte. Informationen zum Einrichten und Verwenden der Karte und Hilfe bei Problemen mit der Übertragung von Bildern erhalten Sie im Benutzerhandbuch der Eye-Fi-Karte oder über den Kartenhersteller.



- Bitte beachten Sie bei der Verwendung einer Eye-Fi-Karte Folgendes:
 - Die Eye-Fi-Karte sendet möglicherweise weiterhin Funkwellen aus, selbst wenn Sie [Eye-Fi-Übertrag.] auf [Deakt.] gesetzt haben (📖99). Entfernen Sie die Eye-Fi-Karte, bevor Sie Krankenhäuser, Flugzeuge oder andere Bereiche betreten, in denen solche Übertragungsprozesse verboten sind.
 - Falls Sie Probleme bei der Bildübertragung haben, überprüfen Sie die Karten- und Computereinstellungen. Weitere Einzelheiten finden Sie im Benutzerhandbuch der Karte.
 - Bei schlechten Eye-Fi-Verbindungen kann die Bildübertragung möglicherweise viel Zeit in Anspruch nehmen oder abbrechen.
 - Eye-Fi-Karten können während des Übertragungsvorgangs heiß werden.
 - Der Stromverbrauch ist höher bei normaler Verwendung.
 - Einige Kamerafunktionen werden möglicherweise nicht normal oder langsamer ausgeführt. Dieses Problem kann möglicherweise behoben werden, indem Sie [Eye-Fi-Übertrag.] auf [Deakt.] setzen.

Vor Verwendung

Grundlegendes Handbuch

Erweitertes Handbuch

1 Grundlagen der Kamera

2 Automatikmodus

3 Andere Aufnahmemodi

4 Modus P

5 Wiedergabemodus

6 Einstellungsmenü

7 Zubehör

8 Anhang

Index



Der Verbindungsstatus von Eye-Fi-Karten in der Kamera kann auf dem Aufnahmebildschirm (normaler Informationsanzeigemodus) oder dem Wiedergabebildschirm (einfacher Informationsanzeigemodus) überprüft werden.

	Nicht verbunden
	Verbinden
	Verbunden
	Übertragung läuft*1
	Unterbrochen
	Keine Kommunikation
	Fehler beim Abruf der Eye-Fi-Karteninformationen*2

- *1 Der Stromsparmodus (📖23) der Kamera wird während der Bildübertragung vorübergehend deaktiviert.
- *2 Starten Sie die Kamera neu. Wird dies weiterhin angezeigt, liegt möglicherweise ein Problem mit der Karte vor.

Bilder mit dem Symbol wurden übertragen.

Überprüfen der Verbindungsinformationen

Sie können bei Bedarf die Access Point-SSID der Eye-Fi-Karte oder den Verbindungsstatus überprüfen.

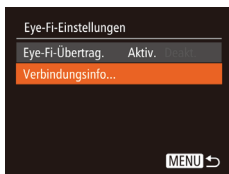

- Drücken Sie die Taste **[MENU]**, wählen Sie [Eye-Fi-Einstellungen] auf der Registerkarte **[YT]** aus, und drücken Sie dann die Taste **[OK]**.
- Wählen Sie [Verbindungsinfo], und drücken Sie dann die Taste **[OK]**.
- Der Bildschirm mit Verbindungsinformationen wird angezeigt.

Deaktivieren der Eye-Fi-Übertragung

Konfigurieren Sie die Einstellungen wie folgt, um die Eye-Fi-Übertragung per Karte bei Bedarf zu deaktivieren.



- Drücken Sie die Taste **[MENU]**, wählen Sie [Eye-Fi-Einstellungen] auf der Registerkarte **[YT]** aus, und drücken Sie dann die Taste **[OK]**.
- Wählen Sie [Eye-Fi-Übertrag.] und dann [Deakt.].



- [Eye-Fi-Einstellungen] wird nicht angezeigt, wenn keine Eye-Fi-Karte in der Kamera eingesetzt ist oder sich der Schreibschuttschieber der Eye-Fi-Karte in der Position für den Schreibschutz befindet. Es können keine Einstellungen für Eye-Fi-Karten geändert werden, wenn sich der Schieber in der Position für den Schreibschutz befindet.

Vor Verwendung

Grundlegendes Handbuch

Erweitertes Handbuch

1 Grundlagen der Kamera

2 Automatikmodus

3 Andere Aufnahmemodi

4 Modus P

5 Wiedergabemodus

6 Einstellungsmenü

7 Zubehör

8 Anhang

Index



8

Anhang

Hilfreiche Informationen für die Verwendung der Kamera

Fehlerbehebung

Falls ein Problem mit der Kamera vorliegt, überprüfen Sie zunächst die unten aufgeführten Punkte. Sollten sich die Probleme auf diese Weise nicht beseitigen lassen, wenden Sie sich an den Canon Kundendienst.

Stromversorgung

Bei Betätigung der Taste ON/OFF geschieht nichts.

- Vergewissern Sie sich, dass der Akku aufgeladen ist (15).
- Vergewissern Sie sich, dass der Akku in der richtigen Ausrichtung eingesetzt wurde (16).
- Vergewissern Sie sich, dass die Speicherkarten-/Akkuabdeckung vollständig geschlossen ist (16).
- Verschmutzte Batterie-/Akkukontakte führen zu einer verminderten Batterie-/Akkuleistung. Reinigen Sie die Kontakte mit einem Wattestäbchen, und setzen Sie den Akku mehrmals ein.

Die Akkuladung ist schnell erschöpft.

- Bei niedrigen Temperaturen nimmt die Akkuleistung ab. Erwärmen Sie den Akku z. B. in einer Tasche Ihrer Kleidung. Achten Sie dabei darauf, dass die Kontakte nicht mit Gegenständen aus Metall in Berührung kommen.
- Verschmutzte Batterie-/Akkukontakte führen zu einer verminderten Batterie-/Akkuleistung. Reinigen Sie die Kontakte mit einem Wattestäbchen, und setzen Sie den Akku mehrmals ein.
- Wenn sich der Akku trotz dieser Maßnahmen immer noch rasch nach dem Aufladen entlädt, hat er das Ende seiner Lebensdauer erreicht. Kaufen Sie einen neuen Akku.

Das Objektiv wird nicht eingefahren.

- Öffnen Sie die Speicherkarten-/Batterie-/Akkuabdeckung nicht bei eingeschalteter Kamera. Schließen Sie die Abdeckung, schalten Sie die Kamera ein und dann wieder aus (16).

Der Akku hat sich ausgedehnt.

- Die Ausdehnung von Akkus ist normal und beeinträchtigt nicht die Sicherheit. Wölbt sich der Akku allerdings so weit, dass er nicht mehr in die Kamera passt, wenden Sie sich an den Canon Kundendienst.

Anzeige auf einem Fernsehgerät

Die Kamerabilder sehen auf dem Fernsehgerät verzerrt aus, oder werden gar nicht angezeigt (87).

Vor Verwendung

Grundlegendes Handbuch

Erweitertes Handbuch

1 Grundlagen der Kamera

2 Automatikmodus

3 Andere Aufnahmemodi

4 Modus P

5 Wiedergabemodus

6 Einstellungsmenü

7 Zubehör

8 Anhang

Index



Aufnahme

Es können keine Aufnahmen gemacht werden.

- Tippen Sie den Auslöser an (📷23), wenn Sie sich im Wiedergabemodus (📷61) befinden.

Veränderte Bildschirmanzeige bei schlechten Lichtverhältnissen (📷24).

Veränderte Bildschirmanzeige bei Aufnahmen.

- Folgende Anzeige Probleme werden nicht in Fotos, aber in Filmen aufgezeichnet.
 - Der Bildschirm kann sich bei starker Lichteinstrahlung verdunkeln.
 - Bei LED-Licht kann der Bildschirm flimmern.
 - Bei der Aufnahme mit starken Lichtquellen ist u. U. ein violetter Balken im Bildschirm sichtbar.

Den Bildern wird kein Datumsaufdruck hinzugefügt.

- Konfigurieren Sie die Einstellung [Dat.aufd. 📷] (📷17). Beachten Sie, dass den Bildern nicht automatisch Datumsaufdrucke hinzugefügt werden, nur weil Sie die Einstellung [Datum/Uhrzeit] konfiguriert haben (📷35).
- Datumsaufdrucke werden nicht in Aufnahmemodi (📷109) hinzugefügt, in denen diese Einstellung nicht konfiguriert werden kann (📷35).

📷 blinkt im Bildschirm, wenn der Auslöser gedrückt wird, und es ist keine Aufnahme möglich (📷30).

📷 wird angezeigt, wenn der Auslöser angetippt wird (📷30).

- Setzen Sie [IS Modus] auf [Kontinuierlich] (📷60).
- Klappen Sie den Blitz aus, und setzen Sie den Blitzmodus auf 📷 (📷58).
- Stellen Sie eine höhere ISO-Empfindlichkeit ein (📷51).
- Setzen Sie die Kamera auf ein Stativ auf, oder ergreifen Sie andere Maßnahmen, um Kamerabewegungen zu vermeiden. Es empfiehlt sich zudem, bei Verwendung eines Stativs oder anderer Hilfsmittel zum Befestigen der Kamera die Option [IS Modus] auf [Aus] zu setzen (📷60).

Die Aufnahmen sind unscharf.

- Tippen Sie den Auslöser an, um ein Motiv zu fokussieren, und drücken Sie ihn erst dann vollständig herunter, um die Aufnahme vorzunehmen (📷23).
- Stellen Sie sicher, dass sich das Motiv innerhalb des Fokusbereichs befindet (📷115).
- Setzen Sie [AF-Hilfslicht] auf [An] (📷39).
- Stellen Sie sicher, dass nicht benötigte Funktionen, wie z. B. die Makrofunktion, deaktiviert sind.
- Verwenden Sie für die Aufnahme den Schärfenspeicher oder die AF-Speicherung (📷55, 📷58).

Es werden keine AF-Rahmen angezeigt, und die Kamera stellt nicht scharf, wenn Sie den Auslöser antippen.

- Um zu erreichen, dass AF-Rahmen angezeigt werden und die Kamera ordnungsgemäß fokussiert, zentrieren Sie die Kamera auf Bereiche mit einem höheren Kontrast, bevor Sie den Auslöser antippen. Oder tippen Sie den Auslöser mehrmals an.

Die Motive sind in den Aufnahmen zu dunkel.

- Klappen Sie den Blitz aus, und setzen Sie den Blitzmodus auf 📷 (📷58).
- Passen Sie die Bildhelligkeit durch die Belichtungskorrektur an (📷50).
- Passen Sie den Kontrast mit i-contrast an (📷52, 📷75).
- Verwenden Sie die AE-Speicherung oder das Spotmessverfahren (📷50, 📷51).

Motive sehen zu hell aus, Glanzlichter wirken ausgewaschen.

- Klappen Sie den Blitz ein, und setzen Sie den Blitzmodus auf 📷 (📷28).
- Passen Sie die Bildhelligkeit durch die Belichtungskorrektur an (📷50).
- Verwenden Sie die AE-Speicherung oder das Spotmessverfahren (📷50, 📷51).
- Reduzieren Sie die Beleuchtung des Motivs.

Die Aufnahmen sind trotz Verwendung des Blitzes zu dunkel (📷30).

- Beachten Sie bei der Aufnahme die Blitzreichweite (📷114).
- Stellen Sie eine höhere ISO-Empfindlichkeit ein (📷51).

Motive sehen in Aufnahmen mit Blitz zu hell aus, Glanzlichter wirken ausgewaschen.

- Beachten Sie bei der Aufnahme die Blitzreichweite (📷114).
- Klappen Sie den Blitz ein, und setzen Sie den Blitzmodus auf 📷 (📷28).

Bei Blitzaufnahmen erscheinen auf dem Bild weiße Punkte oder ähnliche Bildartefakte.

- Diese entstehen, wenn das Blitzlicht durch Staubpartikel oder andere Objekte in der Luft reflektiert wird.

Die Aufnahmen wirken körnig.

- Stellen Sie eine geringere ISO-Empfindlichkeit ein (📷51).

In Motiven sind rote Augen zu sehen.

- Setzen Sie [R.Aug.Lampe] auf [An] (📷40), um die Lampe zur Rote-Augen-Reduzierung (📷3) für Blitzaufnahmen zu aktivieren. Während die Lampe zur Rote-Augen-Reduzierung leuchtet (ca. eine Sekunde), kann keine Aufnahme gemacht werden. Sorgen Sie dafür, dass Ihr Motiv in die Lampe zur Rote-Augen-Reduzierung schaut. Verstärken Sie außerdem bei Innenaufnahmen die Beleuchtung, und gehen Sie näher an das Motiv heran.
- Bearbeiten Sie Bilder mit der Rote-Augen-Korrektur (📷75).

Vor Verwendung

Grundlegendes Handbuch

Erweitertes Handbuch

1 Grundlagen der Kamera

2 Automatikmodus

3 Andere Aufnahmemodi

4 Modus P

5 Wiedergabemodus

6 Einstellungs Menü

7 Zubehör

8 Anhang

Index



Das Speichern der Bilder auf der Speicherkarte dauert sehr lange, oder die Geschwindigkeit von Reihenaufnahmen nimmt ab.

- Führen Sie eine Low-Level-Formatierung der Speicherkarte in der Kamera durch (📖81).

Einstellungen für Aufnahmefunktionen oder das Menü FUNC. sind nicht verfügbar.

- Die verfügbaren Einstellungen hängen vom Aufnahmemodus ab. Beachten Sie die Abschnitte „In den Aufnahmemodi verfügbare Funktionen“, „Menü FUNC.“ und „Aufnahme-Registerkarte“ (📖106 – 📖109).

Aufnahmen von Filmen

Die Angabe der abgelaufenen Zeit ist falsch, oder die Aufnahme wird unterbrochen.

- Formatieren Sie die Speicherkarte in der Kamera, oder verwenden Sie eine für hohe Aufzeichnungsgeschwindigkeiten geeignete Speicherkarte. Auch wenn die Angabe der abgelaufenen Zeit falsch ist, entspricht die Länge der Filme auf der Speicherkarte der Aufnahmezeit (📖80, 📖114).

[📷] wird auf dem Bildschirm angezeigt, und die Aufnahme wird automatisch beendet.

- Der interne Puffer der Kamera ist fast voll, da die Kamera die Speicherkarte nicht schnell genug beschreiben konnte. Ergreifen Sie eine der folgenden Maßnahmen.
 - Führen Sie eine Low-Level-Formatierung der Speicherkarte in der Kamera durch (📖81).
 - Verringern Sie die Bildqualität (📖37).
 - Verwenden Sie eine für hohe Aufzeichnungsgeschwindigkeiten geeignete Speicherkarte (📖114).

Vergrößern nicht möglich.

- Vergrößerungen sind nicht möglich, wenn Sie Filme im Modus **[📷]** aufnehmen (📖45).

Wiedergabe

Wiedergabe nicht möglich.

- Bilder oder Filme können möglicherweise nicht wiedergegeben werden, wenn der Dateiname oder die Ordnerstruktur per Computer geändert wird.

Die Bild- oder Tonwiedergabe wird gestoppt.

- Verwenden Sie eine Speicherkarte, für die Sie mit dieser Kamera eine Low-Level-Formatierung durchgeführt haben (📖81).
- Unter Umständen wird die Wiedergabe von Filmen von Speicherkarten mit geringen Lesegeschwindigkeiten zwischendurch kurz unterbrochen.
- Wenn Filme auf einem Computer mit geringer Leistung abgespielt werden, werden einige Einzelbilder u. U. übersprungen, und es findet möglicherweise keine Tonwiedergabe statt.

Bei der Wiedergabe von Filmen wird kein Ton ausgegeben.

- Passen Sie die Lautstärke an (📖77) wenn Sie die [Stummschaltung] (📖77) aktiviert haben oder der Ton des Films zu leise ist.
- Bei im Modus **[📷]** aufgenommenen Filmen (📖45) wird kein Ton ausgegeben, weil dieser Modus keine Tonaufzeichnung vorsieht.

Speicherkarte

Die Speicherkarte wird nicht erkannt.

- Starten Sie die Kamera mit eingesetzter Speicherkarte neu (📖22).

Computer

Es ist keine Übertragung von Bildern auf einen Computer möglich.

- Das Problem kann möglicherweise wie folgt durch eine Reduzierung der Übertragungsgeschwindigkeit gelöst werden, wenn die Kamera über ein Kabel an den Computer angeschlossen ist.
 - Drücken Sie die Taste **[▶]**, um in den Wiedergabemodus zu wechseln. Halten Sie die Taste **[MENU]** gedrückt, während Sie gleichzeitig die Tasten **[▲]** und **[⊗]** drücken. Drücken Sie im daraufhin angezeigten Bildschirm die Tasten **[◀|▶]**, um [B] auszuwählen, und drücken Sie dann die Taste **[⊗]**.

Eye-Fi-Karten

Es ist keine Übertragung von Bildern möglich (📖98).

Vor Verwendung

Grundlegendes Handbuch

Erweitertes Handbuch

1 Grundlagen der Kamera

2 Automatikmodus

3 Andere Aufnahmemodi

4 Modus P

5 Wiedergabemodus

6 Einstellungsmenü

7 Zubehör

8 Anhang

Index

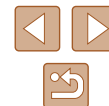

Bildschirmmeldungen

Gehen Sie wie folgt vor, wenn eine Fehlermeldung angezeigt wird.

Keine Speicherkarte

- Die Speicherkarte wurde u. U. in der falschen Ausrichtung eingesetzt. Setzen Sie die Speicherkarte mit der richtigen Ausrichtung ein (16).

Speicherkarte gesperrt

- Der Schreibschutzschieber der Speicherkarte befindet sich in der gesperrten Position. Schieben Sie den Schreibschutzschieber in die entsperrte Position (16).

Aufnahme nicht möglich

- Sie haben versucht, eine Aufnahme zu machen, obwohl keine Speicherkarte in der Kamera eingesetzt war. Setzen Sie eine Speicherkarte in der richtigen Ausrichtung ein (16).

Speicherkartenfehler (81)

- Wird die Fehlermeldung auch angezeigt, nachdem Sie eine unterstützte Speicherkarte (2) formatiert und richtig eingesetzt (16) haben, wenden Sie sich an den Canon-Kundendienst.

Zu wenig Speicher

- Es gibt nicht genug freien Speicherplatz auf der Karte, um die aufgenommenen Bilder speichern (28, 42, 49) oder bearbeiten zu können (73). Löschen Sie nicht benötigte Bilder (69), oder setzen Sie eine Speicherkarte mit ausreichend Speicherplatz ein (16).

Akku aufladen (15)

Kein Bild vorhanden

- Es befinden sich keine Aufnahmen auf der Speicherkarte, die wiedergegeben werden können.

Schreibgeschützt! (67)

Nicht identifiziertes Bild/Inkompatibles JPEG/Bild ist zu groß/MOV-Wiederg. nicht möglich/MP4-Wiederg. nicht möglich

- Nicht unterstützte Bilder oder beschädigte Bilder können nicht angezeigt werden.
- Unter Umständen ist es nicht möglich, Bilder wiederzugeben, die per Computer bearbeitet oder deren Namen auf einem Computer geändert wurden, oder die mit anderen Kameras aufgenommen wurden.

Vergrößern nicht möglich/Keine Wiedergabe mit „Ähnliche Bilder“ möglich/Drehen unmöglich/Bild nicht veränderbar/Modifizierung nicht möglich/Category zuordnen unmöglich/Bildauswahl nicht möglich.

- Folgende Funktionen sind unter Umständen nicht verfügbar für Bilder, die bereits per Computer bearbeitet oder deren Namen auf einem Computer geändert wurden, oder die mit anderen Kameras aufgenommen wurden. Mit einem Stern (*) gekennzeichnete Funktionen stehen nicht für Filme zur Verfügung. Vergrößern* (65), Ähnliche Bilder* (66), Drehen* (71), Favoriten (72), Bearbeiten* (73), Druckliste* (95) und Fotobuch-Einstellungen* (97).

Ungültiger Auswahlbereich

- Bei der Auswahl eines Bereichs für die Bilderauswahl (68, 70, 96) haben Sie als erstes Bild das letzte Bild ausgewählt oder umgekehrt.

Zu viel ausgewählt

- Für Druckliste (95) oder Fotobuch-Einstellung (97) wurden mehr als 998 Bilder ausgewählt. Wählen Sie 998 oder weniger Bilder aus.
- Die Einstellungen für Druckliste (95) oder Fotobuch-Einstellung (97) konnten nicht ordnungsgemäß gespeichert werden. Verringern Sie die Anzahl der ausgewählten Bilder, und versuchen Sie es erneut.
- Sie haben unter Schützen (67), Löschen (69), Favoriten (72), Druckliste (95) oder Fotobuch-Einstellung (97) mehr als 500 Bilder ausgewählt.

Name falsch!

- Der Ordner konnte nicht erstellt oder Bilder konnten nicht aufgenommen werden, weil die höchstmögliche Ordnernummer (999) für das Speichern von Bildern auf der Karte und die höchstmögliche Bildnummer (9999) für Bilder in Ordnern erreicht wurden. Ändern Sie auf der Registerkarte (↑↑) die Option [Datei-Nummer] in [Autom.Rückst] (81), oder formatieren Sie die Speicherkarte (80).

Objektivfehler

- Dieser Fehler kann auftreten, wenn Sie das Objektiv festhalten, während es sich bewegt, oder wenn Sie die Kamera in einer sehr staubigen oder sandigen Umgebung verwenden.
- Wird diese Fehlermeldung häufig angezeigt, kann dies ein Hinweis auf eine beschädigte Kamera sein. Wenden Sie sich in diesem Fall an den Canon Kundendienst.

Vor Verwendung

Grundlegendes Handbuch

Erweitertes Handbuch

1 Grundlagen der Kamera

2 Automatikmodus

3 Andere Aufnahmemodi

4 Modus P

5 Wiedergabemodus

6 Einstellungsmenü

7 Zubehör

8 Anhang

Index



Kamerafehler gefunden (Fehlernummer)

- Wenn diese Fehlermeldung direkt nach einer Aufnahme angezeigt wird, wurde das Bild möglicherweise nicht gespeichert. Überprüfen Sie das Bild im Wiedergabemodus.
- Wird diese Fehlermeldung häufig angezeigt, kann dies ein Hinweis auf eine beschädigte Kamera sein. Notieren Sie sich in diesem Fall die Fehlernummer (Exx), und wenden Sie sich an den Canon Kundendienst.

Dateifehler

- Korrektes Drucken (191) ist für Fotos aus anderen Kameras oder für Bilder, die mithilfe der Computersoftware geändert wurden, unter Umständen nicht möglich, selbst wenn die Kamera an den Drucker angeschlossen ist.

Druckerfehler

- Prüfen Sie die Papierformateinstellung (193). Wenn diese Fehlermeldung angezeigt wird, obwohl die Einstellung richtig ist, schalten Sie den Drucker aus und wieder ein, und nehmen Sie die Einstellung an der Kamera erneut vor.

Tintenauffangbehälter voll

- Wenden Sie sich an den Canon Kundendienst für Unterstützung zum Austausch des Tintenauffangbehälters.

Bildschirminformationen

Aufnahme (Informationsanzeige)

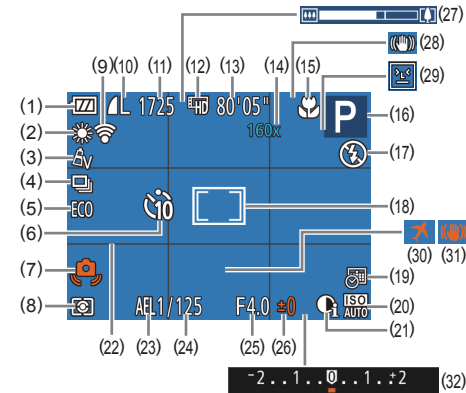

- | | |
|---|---|
| (1) Batterielevel (105) | (12) Filmqualität (37) |
| (2) Weißabgleich (52) | (13) Verbleibende Zeit (114) |
| (3) My Colors (53) | (14) Digitalzoom (33), Digital-Telekonverter (55) |
| (4) Auslösemodus (35) | (15) Fokussierbereich (54, 55), AF-Speicherung (58) |
| (5) Eco-Modus (79) | (16) Aufnahmemodus (106), Szenensymbol (31) |
| (6) Selbstauslöser (33) | (17) Blitzmodus (58) |
| (7) Verwacklungswarnung (30) | (18) AF-Rahmen (55), Rahmen für Spotmessfeld (51) |
| (8) Lichtmessverfahren (51) | (19) Datumsaufdruck (35) |
| (9) Eye-Fi-Verbindungsstatus (98) | (20) ISO-Empfindlichkeit (51) |
| (10) Fotokompression (59), Auflösung (37) | |
| (11) Verbleibende Aufnahmen (114) | |

Vor Verwendung

Grundlegendes Handbuch

Erweitertes Handbuch

1 Grundlagen der Kamera

2 Automatikmodus

3 Andere Aufnahmemodi

4 Modus P

5 Wiedergabemodus

6 Einstellungsmenü

7 Zubehör

8 Anhang

Index

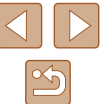

- (21) i-contrast (📖52)
- (22) Gitternetz (📖38)
- (23) AE-Speicherung (📖50), Blitzbelichtungsspeicherung (📖59)
- (24) Verschlusszeit
- (25) Blendenwert
- (26) Belichtungskorrekturstufe (📖50)
- (27) Zoombalken (📖28)
- (28) IS-Modus-Symbol (📖32)
- (29) Blinzelwarnung (📖39)
- (30) Zeitzone (📖78)
- (31) Bildstabilisierung (📖60)
- (32) Belichtungskorrekturbalken (📖50)

Batterieladestand

Auf dem Bildschirm wird ein Symbol oder eine Meldung mit Informationen zum Ladezustand des Akkus angezeigt.

Anzeige	Details
	Ausreichend geladen
	Etwas entladen, aber noch ausreichend
	Fast leer; laden Sie den Akku bald auf
[Akku aufladen]	Leer; laden Sie den Akku auf

Wiedergabe (Detaillierte Informationsanzeige)

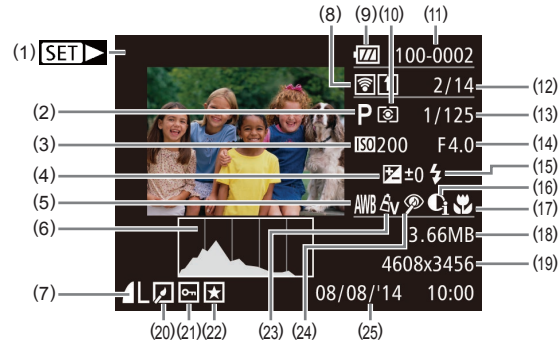

- (1) Filme (📖28, 📖61)
- (2) Aufnahmemodus (📖106)
- (3) ISO-Empfindlichkeit (📖51), Wiedergabegeschwindigkeit (📖45)
- (4) Belichtungskorrekturstufe (📖50)
- (5) Weißabgleich (📖52)
- (6) Histogramm (📖63)
- (7) Kompression (Bildqualität) (📖59) / Auflösung (📖37), MOV (Filme)
- (8) Übertragen per Eye-Fi (📖98)
- (9) Batterieladestand (📖105)
- (10) Lichtmessverfahren (📖51)
- (11) Ordnernummer – Dateinummer (📖81)
- (12) Nummer des aktuell angezeigten Bild / Gesamtanzahl der Bilder
- (13) Verschlusszeit (Fotos), Bildqualität / Bildfrequenz (Filme) (📖37)
- (14) Blendenwert
- (15) Blitz (📖58)
- (16) i-contrast (📖52, 📖75)
- (17) Fokussierbereich (📖54, 📖55)
- (18) Dateigröße
- (19) Fotos: Auflösung (📖114)
Filme: Wiedergabezeit (📖114)
- (20) Bildbearbeitung (📖73)
- (21) Bildschutz (📖67)
- (22) Favoriten (📖72)
- (23) My Colors (📖53, 📖74)
- (24) Rote-Augen-Korrektur (📖75)
- (25) Datum/Uhrzeit der Aufnahme (📖17)

Vor Verwendung
Grundlegendes Handbuch
Erweitertes Handbuch
1 Grundlagen der Kamera
2 Automatikmodus
3 Andere Aufnahmemodi
4 Modus P
5 Wiedergabemodus
6 Einstellungsmenü
7 Zubehör
8 Anhang
Index

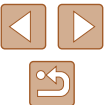



- Einige Informationen werden bei Anzeige von Bildern auf einem Fernseher möglicherweise nicht angezeigt (📖87).

Die Filmsteuerung in der Übersicht

Die folgenden Funktionen sind in der Filmsteuerung verfügbar. Der Zugriff wird unter „Anzeigen“ (📖61) beschrieben.

	Beenden
	Wiedergabe
	Zeitlupe (Drücken Sie die Tasten [⏪][⏩], um die Wiedergabegeschwindigkeit anzupassen. Es wird kein Ton ausgegeben.)
	Zurückspulen* (Halten Sie die Taste [⏮] gedrückt, um kontinuierlich zurückzuspulen.)
	Vorheriges Bild (Halten Sie die Taste [⏮] gedrückt für einen schnellen Rücklauf.)
	Nächstes Bild (Halten Sie die Taste [⏭] gedrückt für einen schnellen Vorlauf.)
	Vorspulen* (Halten Sie die Taste [⏭] gedrückt, um kontinuierlich vorzuspulen.)
	Ändern (📖76)
	Wird angezeigt, wenn die Kamera an einen PictBridge-kompatiblen Drucker angeschlossen ist (📖91).

* Zeigt das Bild ca. 4 Sekunden vor bzw. nach dem aktuellen Bild an.



- Während der Filmwiedergabe können Sie mit den Tasten [⏪][⏩] vor- oder zurückspulen.

Funktionen und Menütabellen

Verfügbare und automatisch eingestellte Funktionen sind mit schwarzen Symbolen wie **AUTO** gekennzeichnet.

Nicht verfügbare Funktionen sind mit grauen Symbolen wie **AUTO** gekennzeichnet.

In den Aufnahmemodi verfügbare Funktionen

Belichtungskorrektur (📖50)

AUTO / P / LIVE* / / / / / / / / / / /

Selbstausröser (📖33)

/ / / / / / / / / / / /

Selbstausröser-Einstellungen (📖34)

AUTO / P / LIVE* / / / / / / / / / /

Vor Verwendung

Grundlegendes Handbuch

Erweitertes Handbuch

1 Grundlagen der Kamera

2 Automatikmodus

3 Andere Aufnahmemodi

4 Modus P

5 Wiedergabemodus

6 Einstellungsmenü

7 Zubehör

8 Anhang

Index

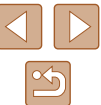

Blitz (📖58)



AUTO / P / LIVE /



AUTO / P / LIVE /



AUTO*2 / P / LIVE /



AUTO / P / LIVE /



AE-Speicherung/Blitzbelichtungsspeicherung (📖50, 📖59)*3

AUTO / P / LIVE /



AF-Speicherung (📖58)

AUTO / P / LIVE /



Fokussierbereich (📖54, 📖55)



AUTO / P / LIVE /



AUTO / P / LIVE /



Verfolg. AF (📖56)

AUTO / P / LIVE /



Anzeige ändern (📖24)

AUTO / P / LIVE /

- *1 Einstellungen [Dunkel – Hell].
- *2 Nicht verfügbar, aber wird in einigen Fällen in geändert.
- *3 Die Blitzbelichtungsspeicherung ist im Blitzmodus () nicht verfügbar.

Menü FUNC.

Lichtmessverfahren (📖51)



AUTO / P / LIVE /



AUTO / P / LIVE /



My Colors (📖53)



AUTO / P / LIVE /



AV / AN / Se^*1 / SW^*1 / AP / AL / AD / AB / AG / AR / Ac^*2

AUTO / P / LIVE /



Weißabgleich (📖52)



AUTO / P / LIVE /



AUTO / P / LIVE /



Vor Verwendung

Grundlegendes Handbuch

Erweitertes Handbuch

1 Grundlagen der Kamera

2 Automatikmodus

3 Andere Aufnahmemodi

4 Modus P

5 Wiedergabemodus

6 Einstellungsmenü

7 Zubehör

8 Anhang

Index



Blitzeinstellungen (📖40)

R.Aug.Lampe

An/Aus

AUTO / P / LIVE / / / / / / / / / / /

↻

i-contrast (📖52)

Automatik

AUTO / P / LIVE / / / / / / / / / / /

↻

Aus

AUTO / P / LIVE / / / / / / / / / / /

↻

Bildüberpr. nach Aufn. (📖40)

Displayzeit

Aus/Schnell/2 Sek./4 Sek./8 Sek./Halten

AUTO / P / LIVE / / / / / / / / / / /

↻

Displayinform.

Aus/Detailliert

AUTO / P / LIVE / / / / / / / / / / /

↻

Blinzelwarnung (📖39)

An

AUTO / P / LIVE / / / / / / / / / / /

↻

Aus

AUTO / P / LIVE / / / / / / / / / / /

↻

Gitternetz (📖38)

An/Aus

AUTO / P / LIVE / / / / / / / / / / /

↻

IS-Einstellungen (📖60)

IS Modus

Kontinuierlich/Aus

AUTO / P / LIVE / / / / / / / / / / /

↻

Nur Aufn.

AUTO / P / LIVE / / / / / / / / / / /

↻

Dynam. IS

1

AUTO / P / LIVE / / / / / / / / / / /

↻

2

AUTO / P / LIVE / / / / / / / / / / /

↻

Datumsaufdruck (📖35)

Aus

AUTO / P / LIVE / / / / / / / / / / /

↻

Datum / Datum & Zeit

AUTO / P / LIVE / / / / / / / / / / /

↻

*1 Falls Gesichter nicht erkannt werden, weicht die Funktionsweise je nach Aufnahmemodus ab.

*2 Verfügbar, wenn der AF-Rahmen auf [Mitte] eingestellt ist.

*3 [An], wenn eine Bewegung des Motivs im Modus [AUTO] erkannt wird.

Vor Verwendung

Grundlegendes Handbuch

Erweitertes Handbuch

1 Grundlagen der Kamera

2 Automatikmodus

3 Andere Aufnahmemodi

4 Modus P

5 Wiedergabemodus

6 Einstellungs Menü

7 Zubehör

8 Anhang

Index



Einstellungen-Registerkarte

Eintrag	Siehe Seite
Stummschaltung	77
Lautstärke	77
Tipps & Tricks	78
Datum/Uhrzeit	17
Zeitzone	78
Obj.einfahren	79
Eco-Modus	79
Stromsparmodus	23, 79
LCD-Helligkeit	80
Startbild	80
Formatieren	80, 81
Datei-Nummer	81
Ordner anlegen	82
Videosystem	87
Eye-Fi-Einstellungen	98
Anzeige Zertifizierungs-Logo	82
Sprache	18
Grundeinstell.	83

Wiedergabe-Registerkarte

Eintrag	Siehe Seite
Diaschau	65
Löschen	69
Schützen	67
Drehen	71
Favoriten	72
Fotobuch-Einstellg.	97
i-contrast	75
Rote-Augen-Korr.	75
Ausschnitt	73
Größe anpassen	73
My Colors	74
Übergang	61
Anz. scrollen	61
Autom. Drehen	71
Wiedergabe	61

Vor Verwendung

Grundlegendes Handbuch

Erweitertes Handbuch

1 Grundlagen der Kamera

2 Automatikmodus

3 Andere Aufnahmemodi

4 Modus P

5 Wiedergabemodus

6 Einstellungsmenü

7 Zubehör

8 Anhang

Index



Druck-Registerkarte

Eintrag	Siehe Seite
Drucken	–
Wahl Bilder & Anzahl	📖 96
Bereich wählen	📖 96
Auswahl aller Bilder	📖 96
Auswahl löschen	📖 96
Druckeinstellungen	📖 95

Wiedergabemodus – Menü FUNC.

Eintrag	Siehe Seite
Drehen	📖 71
Schützen	📖 67
Favoriten	📖 72
Drucken	📖 91
Movie abspielen	📖 61
Ähnliche Bilder	📖 66
Bildsuche	📖 64
Diaschau	📖 65

Vorsichtsmaßnahmen bei der Handhabung

- Diese Kamera ist ein hochpräzises elektronisches Gerät. Lassen Sie sie nicht fallen, und setzen Sie sie keinen starken Stößen aus.
- Halten Sie die Kamera aus der unmittelbaren Umgebung von Magneten und anderen Geräten fern, die starke elektromagnetische Felder erzeugen, da dies zu Fehlfunktionen oder zum Verlust von Bilddaten führen kann.
- Gelangen Wassertropfen oder Staubpartikel auf die Kamera oder den Bildschirm, wischen Sie sie mit einem trockenen, weichen Lappen wie z. B. einem Brillenreinigungstuch ab. Vermeiden Sie starkes Reiben oder übermäßige Krafteinwirkung.
- Verwenden Sie zum Reinigen der Kamera oder des Bildschirms niemals Reinigungsmittel mit organischen Lösungsmitteln.
- Entfernen Sie Staub mit einem Blaspinsel vom Objektiv. Wenden Sie sich bei hartnäckigem Schmutz an den Canon Kundendienst.
- Zur Vermeidung von Kondensation in der Kamera nach plötzlichen Temperaturänderungen (wenn die Kamera aus einer kalten in eine warme Umgebung gebracht wird) legen Sie die Kamera in einen wasserdichten, wiederverschließbaren Kunststoffbeutel, und lassen Sie sie sich langsam an die neue Umgebungstemperatur anpassen, bevor Sie sie aus dem Beutel entnehmen.
- Stellen Sie den Einsatz der Kamera sofort ein, falls sich Kondenswasser gebildet hat. Anderenfalls kann die Kamera beschädigt werden. Entnehmen Sie den Akku und die Speicherkarte, und warten Sie, bis die Feuchtigkeit verdunstet ist, bevor Sie die Kamera wieder verwenden.
- Vor einer längeren Lagerung des Akkus sollte dessen Restladung verbraucht werden. Nehmen Sie den Akku dann aus der Kamera, und lagern Sie ihn in einem Kunststoffbeutel oder einem vergleichbaren Behälter. Das Aufbewahren eines nur teilweise entladenen Akkus über längere Zeit (ca. ein Jahr) kann sich nachteilig auf seine Lebensdauer oder Leistung auswirken.

Vor Verwendung

Grundlegendes Handbuch

Erweitertes Handbuch

1 Grundlagen der Kamera

2 Automatikmodus

3 Andere Aufnahmemodi

4 Modus P

5 Wiedergabemodus

6 Einstellungs Menü

7 Zubehör

8 Anhang

Index



Technische Daten

Technische Daten der Kamera

Effektive Anzahl der Pixel (Max.)	Ca. 20 Mio. Pixel
Brennweite des Objektivs	40x Zoom: 4.3 (W) – 172.0 (T) mm (Äquivalent zu Kleinbild: 24 (W) – 960 (T) mm)
LCD-Monitor	7,5 cm (3,0 Zoll) TFT-LCD-Farbmonitor Effektive Anzahl der Pixel: Ca. 230.000
Dateiformat	Kompatibel mit dem Design rule for Camera File system und DPOF (Version 1.1)
Datentyp	Fotos: Exif 2.3 (JPEG) Filme: MOV (Video: MPEG-4 AVC/H.264; Audio: Linear PCM (Mono))
Schnittstelle	Hi-Speed USB Analoger Audioausgang (Mono) Analoger Videoausgang (NTSC/PAL)
Stromversorgung	Akku NB-11LH Netzadapter ACK-DC90
Abmessungen (gemäß CIPA-Richtlinien)	104,4 x 69,1 x 85,1 mm
Gewicht (gemäß CIPA-Richtlinien)	Ca. 325 g (einschließlich Akku und Speicherkarte) Ca. 308 g (nur Kameragehäuse)

Brennweite des Digitalzooms (äquivalent zu Kleinbild)

Digitalzoom [Standard]	24 – 3.840 mm (Repräsentiert die kombinierte Brennweite des optischen und des digitalen Zooms.)
Digital-Telekonverter 1.6x	38,4 – 1.536,0 mm
Digital-Telekonverter 2.0x	48,0 – 1.920,0 mm

Anzahl der Aufnahmen/Aufnahmedauer, Wiedergabedauer

Anzahl der Aufnahmen	Ca. 185
Anzahl der Aufnahmen (Eco-Modus aktiviert)	Ca. 245
Filmaufzeichnungszeit*1	Ca. 45 Minuten
Filmaufzeichnungszeit (Reihenaufnahme*2)	Ca. 1 Stunde, 35 Minuten
Wiedergabezeit	Ca. 4 Stunden

*1 Zeiten gelten für die folgenden Aufnahmebedingungen.

- Automatikmodus
- Bildqualität [E-HD]
- Wiederholungsaufnahmen, Stoppen, Zoomen, Ein-/Ausschalten

*2 Zeiten gelten für die folgenden Aufnahmebedingungen.

- Automatikmodus
- Bildqualität [E-HD]
- Kein Operationen wie Zoomen
- Aufnahme wird unmittelbar fortgesetzt, nachdem sie automatisch gestoppt wurde, weil die Dateigröße 4 GB oder die Aufnahmezeit 29 Min. und 59 Sek. erreichte.

*3 Zeit für Fotos, die in einer Diaschau wiedergegeben werden.

- Die Anzahl der möglichen Aufnahmen basiert auf den Messrichtlinien der Camera & Imaging Products Association (CIPA).
- Unter bestimmten Aufnahmebedingungen kann die Anzahl der Aufnahmen und die Aufnahmedauer geringer als oben angegeben sein.
- Anzahl der Aufnahmen/Aufnahmedauer bei vollständig aufgeladenem Akku.

Vor Verwendung

Grundlegendes Handbuch

Erweitertes Handbuch

1 Grundlagen der Kamera

2 Automatikmodus

3 Andere Aufnahmemodi

4 Modus P

5 Wiedergabemodus

6 Einstellungsmenü

7 Zubehör









8 Anhang

Index





Anzahl der Aufnahmen pro Speicherkarte



Nachfolgend ist die Anzahl der Aufnahmen mit einem Seitenverhältnis (36) von 4:3 pro Speicherkarte angegeben. Beachten Sie, dass die Anzahl verfügbarer Aufnahmen vom Seitenverhältnis abhängt.

Auflösung	Kompressionsgrad	Anzahl der Aufnahmen pro Speicherkarte (ca.)
		16 GB
L (Groß) 20M/5152x3864		1698
		2760
M1 (Mittel 1) 10M/3648x2736		3217
		5061
M2 (Mittel 2) 3M/2048x1536		9344
		16755
S (Klein) 0.3M/640x480		53992
		80988



- Die Werte in der Tabelle basieren auf Messstandards von Canon und können je nach Motiv, Speicherkarte und Kameraeinstellungen unterschiedlich ausfallen.

Aufnahmedauer pro Speicherkarte

Bildqualität	Aufnahmedauer pro Speicherkarte
	16 GB
	2 Std. 21 Min. 58 Sek.
	6 Std. 44 Min. 38 Sek.

- Die Werte in der Tabelle basieren auf Messstandards von Canon und können je nach Motiv, Speicherkarte und Kameraeinstellungen unterschiedlich ausfallen.
- Die Aufnahme wird automatisch angehalten, sobald die Dateigröße eines Videoclips 4 GB erreicht oder die Aufnahmezeit bei Aufnahme im Modus  29 Minuten und 59 Sekunden oder bei Aufnahme im Modus  ca. 1 Stunde beträgt.
- Bei einigen Speicherkarten wird die Aufnahme unter Umständen beendet, bevor die maximale Filmlänge erreicht wird. Die Verwendung von Speicherkarten der SD Speed Class 2 oder schneller wird empfohlen.

Blitzbereich

Maximaler Weitwinkel ()	50 cm – 5,0 m
Maximale Teleeinstellung ()	1,4 – 2,7 m

Vor Verwendung

Grundlegendes Handbuch

Erweitertes Handbuch

1 Grundlagen der Kamera

2 Automatikmodus

3 Andere Aufnahmemodi

4 Modus P

5 Wiedergabemodus

6 Einstellungsmenü

7 Zubehör

8 Anhang

Index



Aufnahmebereich

Aufnahmemodus	Fokussierbereich	Maximaler Weitwinkel (⊞⊞⊞)	Maximale Teleeinstellung (⊞⊞)
AUTO	–	0 cm – unendlich	1,4 m – unendlich
Andere Modi		5 cm – unendlich	1,4 m – unendlich
		3,0 m – unendlich	3,0 m – unendlich

Nicht in einigen Aufnahmemodi verfügbar.

Reihenaufnahmegeschwindigkeit

Aufnahmemodus	Geschwindigkeit
AUTO P	Ca. 0,5 Bilder/Sek.
	Ca. 2,2 Bilder/Sek.

Verschlusszeit

[AUTO]-Modus, automatisch eingestellter Bereich	1 – 1/4000 Sek.
---	-----------------

Zeitautomatik

f/Anzahl	f/3.5 – f/8.0 (W), f/6.3 – f/8.0 (T)
----------	--------------------------------------

Akku NB-11LH

Typ:	Wiederaufladbarer Lithium-Ionen-Akku
Nennspannung:	3,6 V Gleichspannung
Nennkapazität:	800 mAh
Ladezyklen:	Ca. 300 mal
Betriebstemperaturen:	0 – 40°C

Akkuladegerät CB-2LF/CB-2LFE

Nenneingangsleistung:	100 – 240 V Wechselspannung (50/60 Hz)
Nennausgangsleistung:	4,2 V Gleichspannung, 0,41 A
Ladezeit:	Ca. 2 Std. 20 Min. (bei Verwendung von NB-11LH)
Ladekontrollleuchte:	Lädt: Orange/Vollständig geladen: Grün (System mit zwei Kontrollleuchten)
Betriebstemperaturen:	5 – 40 °C

Vor Verwendung
Grundlegendes Handbuch
Erweitertes Handbuch
1 Grundlagen der Kamera
2 Automatikmodus
3 Andere Aufnahmemodi
4 Modus P
5 Wiedergabemodus
6 Einstellungsmenü
7 Zubehör
8 Anhang
Index

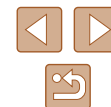

Index

A

- AE-Speicherung 50
- AF-Rahmen 55
- AF-Speicherung 58
- Ähnliche Bilder 66
- Akku
 - Aufladen 15
 - Eco-Modus 79
 - Level 105
 - Stromsparmmodus 23
- Akkuladegerät 2, 85
- Akkus → Datum/Uhrzeit (Speicherbatterie)
 - Stromsparmmodus 23
- Alle löschen 70
- Anpassen der Bildgröße 73
- Anschluss 87, 91
- Anzeige auf einem Fernsehgerät 87
- Anzeigen 20
 - Ähnliche Bilder 66
 - Anzeige auf einem Fernsehgerät 87
 - Bildsuche 64
 - Diaschau 65
 - Einzelbildwiedergabe 20
 - Indexanzeige 63
 - Vergrößerte Anzeige 65
- Auflösung (Bildgröße) 37
- Aufnahme
 - Aufnahmeinformationen 104
 - Datum/Uhrzeit der Aufnahme → Datum/Uhrzeit

Automatikmodus

- (Aufnahmemodus) 19, 28
- AV-Kabel 86, 87

B

- Belichtung
 - AE-Speicherung 50
 - Blitzbelichtungsspeicherung 59
 - Korrektur 50
- Bilder
 - Anzeigedauer 40
 - Löschen 69
 - Schützen von Bildern 67
 - Wiedergabe → Anzeigen
- Bilder mit Sepia-Farbton 53
- Bildqualität → Kompressionsgrad (Bildqualität)
- Bildschirm
 - Menü → Menü FUNC.
 - Spracheinstellung 18
 - Symbole 104, 105
- Bildstabilisierung 60
- Bildwirkung - Live (Aufnahmemodus) 42
- Blinzelwarnung 39
- Blitz
 - An 58
 - Aus 59
 - Langzeitsyncr. 58
- Blitzbelichtungsspeicherung 59

C

- CameraWindow (Computer) 89
- Custom Weißabgleich 53

D

- Datei-Nummerierung 81
- Datum/Uhrzeit
 - Ändern 17
 - Einstellungen 17
 - Hinzufügen von Datumsaufdrucken 35
 - Speicherbatterie 18
 - Zeitzone 78
- DC-Kuppler 87
- Diaschau 65
- Digital-Telekonverter 55
- Digitalzoom 33
- DPOF 95
- Drehen von Bildern 71
- Drucken 91

E

- Eco-Modus 79
- Eye-Fi-Karten 2, 98

F

- Farbe (Weißabgleich) 52
- Farbverstärkung (Aufnahmemodus) 44
- Favoriten 72
- Fehlerbehebung 100
- Fehlermeldungen 103
- Feuerwerk (Aufnahmemodus) 43
- Filme
 - Aufnahmezeit 114
 - Bildqualität (Auflösung/ Bildfrequenz) 37
 - Schneiden 76
- Fisheye-Effekt (Aufnahmemodus) 44
- Fokussierbereich
 - Makro 54
 - Unendlich 55

- Fokussierung
 - AF-Feld Lupe 38
 - AF-Rahmen 55
 - AF-Speicherung 58
 - Servo AF 57
- Fotobuch-Einstellung 97

G

- Gesicht/AiAF (AF-Rahmenmodus) 56
- Gesichts-Timer (Aufnahmemodus) 47
- Gitternetz 38
- Grundeinstellungen 83

H

- Handschlaufe → Schlaufe
- Haushaltssteckdose 87

I

- i-contrast 52, 75
- ISO-Empfindlichkeit 51

K

- Kamera
 - Grundeinstellungen 83
 - Kompressionsgrad (Bildqualität) 59
 - Kontrollleuchte 26

L

- Lampe 40
- Langzeitbelichtung (Aufnahmemodus) 47
- Lichtmessverfahren 51
- Lieferumfang 2
- Löschen 69

M

- Makro (Fokussierbereich) 54

Vor Verwendung

Grundlegendes Handbuch

Erweitertes Handbuch

1 Grundlagen der Kamera

2 Automatikmodus

3 Andere Aufnahmemodi

4 Modus P

5 Wiedergabemodus

6 Einstellungs Menü

7 Zubehör

8 Anhang

Index

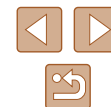

Menü
 Grundlegende Funktionen 25
 Tabelle 106

Menü FUNC.
 Grundlegende Funktionen 24
 Tabelle 107, 112

Miniaturreffekt (Aufnahmemodus) 45

Mitte (AF-Rahmenmodus) 55

Monochrom (Aufnahmemodus) 46

My Colors 53, 74

N

Netzadapter 85, 87

P

P (Aufnahmemodus) 49

PictBridge 86, 91

Porträt (Aufnahmemodus) 43

Postereffekt (Aufnahmemodus) 44

Programm-AE 49

R

Reisen mit der Kamera 78

Rote-Augen-Korrektur 75

S

Schärfenspeicher 55

Schlaufe 2, 14

Schnee (Aufnahmemodus) 43

Schneiden
 Anpassen der Bildgröße 73
 i-contrast 75
 My Colors 74
 Rote-Augen-Korrektur 75
 Zuschneiden 73

Schützen von Bildern 67

Schwarzweißbilder 53

SD/SDHC/SDXC-Speicherkarten
 → Speicherkarten

Seitenverhältnis 36

Selbstauslöser 33
 2-Sekunden-Selbstauslöser 34

Einstellen des
 Selbstauslösers 34

Gesichts-Timer
 (Aufnahmemodus) 47

Servo AF 57

Software
 Installation 89
 Speichern von Bildern auf
 einem Computer 90

Speicherkarten 2
 Aufnahmezeit 114

Speichern von Bildern auf
 einem Computer 90

Spielzeugkamera
 (Aufnahmemodus) 46

Spracheinstellung 18

Standardeinstellungen
 → Grundeinstellungen

Stromsparmmodus 23

Stromversorgung 85
 → Akku
 → Akkuladegerät
 → Netzadapter

Suchen 64

T

Töne 77

U

Uhrzeit 27

Unendlich (Fokussierbereich) 55

V

Verfolg. AF 56

Vergrößerte Anzeige 65

W

Weißabgleich (Farbe) 52

Wenig Licht (Aufnahmemodus) 43

Wiedergabe → Anzeigen

Z

Zeitzone 78

Zoom 19, 29, 33

Zubehör 85

Zuschneiden 73, 93

Vor Verwendung

Grundlegendes Handbuch

Erweitertes Handbuch

1 Grundlagen der Kamera

2 Automatikmodus

3 Andere Aufnahmemodi

4 Modus P

5 Wiedergabemodus

6 Einstellungsmenü

7 Zubehör

8 Anhang

Index

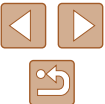

Marken und Lizenzierung

- Microsoft und Windows sind Marken oder eingetragene Marken der Microsoft Corporation in den USA und/oder anderen Ländern.
- Macintosh und Mac OS sind Marken von Apple Inc., die in den USA und anderen Ländern eingetragen sind.
- Das SDXC-Logo ist eine Marke von SD-3C, LLC.
- Alle anderen Marken sind Eigentum der jeweiligen Rechtsinhaber.
- Dieses Gerät enthält von Microsoft lizenzierte exFAT-Technologie.
- This product is licensed under AT&T patents for the MPEG-4 standard and may be used for encoding MPEG-4 compliant video and/or decoding MPEG-4 compliant video that was encoded only (1) for a personal and non-commercial purpose or (2) by a video provider licensed under the AT&T patents to provide MPEG-4 compliant video. No license is granted or implied for any other use for MPEG-4 standard.

* Hinweis wird ggf. auf Englisch angezeigt.

Haftungsausschluss

- Eine nicht ausdrücklich erlaubte Reproduktion dieses Handbuchs ist verboten.
- Alle Messungen basierend auf Teststandards von Canon.
- Änderungen von Informationen, technischen Daten und des Aussehens des Produkts ohne Ankündigung vorbehalten.
- Die in diesem Handbuch verwendeten Abbildungen können sich vom tatsächlichen Gerät unterscheiden.
- Canon kann trotz der oben aufgeführten Punkte für Verluste, die aus der Nutzung dieses Produkts entstehen, nicht zur Verantwortung gezogen werden.

Vor Verwendung

Grundlegendes Handbuch

Erweitertes Handbuch

1 Grundlagen der Kamera

2 Automatikmodus

3 Andere Aufnahmemodi

4 Modus P

5 Wiedergabemodus

6 Einstellungsmenü

7 Zubehör

8 Anhang

Index

