

HERO4 BLACK

/ Entra a far parte del movimento GoPro



facebook.com/GoPro



youtube.com/GoPro



twitter.com/GoPro



instagram.com/GoPro

To download this user manual in a different language, visit **gopro.com/support**.

Pour télécharger ce manuel de l'utilisateur dans une autre langue, rendez-vous sur **gopro.com/support**.

Wenn Sie dieses Benutzerhandbuch in einer anderen Sprache herunterladen möchten, besuchen Sie **gopro.com/support**.

Per scaricare questo manuale utente in un'altra lingua, visita **gopro.com/support**.

Para descargar este manual de usuario en otro idioma, visite **gopro.com/support**.

Para baixar este manual do usuário em outro idioma, acesse **gopro.com/support**.

このユーザーマニュアルの他言語版をダウンロードするには、**gopro.com/support**にアクセスしてください。

若要下載其他語言版本的使用說明書，請前往：**gopro.com/support**。

如需下載本用戶手冊的其他語言版本，請訪問 **gopro.com/support**。

/ Sommario

Accessori opzionali	6
Operazioni di base	8
Operazioni preliminari	10
Schermo di stato della videocamera	15
Icone della videocamera	16
Menu della videocamera	18
Modalità della videocamera	20
Navigare all'interno dei menu delle impostazioni	21
Modalità video	22
Modalità foto	37
Modalità Multi-Shot	41
Modalità riproduzione	49
Modalità configurazione	53
Connessione a GoPro App	61
Trasferimento di file al computer	63
Protune™	64
Batteria	70
Messaggi importanti	76
Custodia della videocamera	78

/ Sommario

Utilizzo dei supporti	83
Domande frequenti	86
Assistenza clienti	88
Marchi	88
Informazioni di carattere normativo	88



Battery BacPac™



LCD Touch BacPac™



Smart Remote



Chesty (imbracatura da petto)



The Frame



Jaws: supporto flessibile



Dual Battery Charger
per batterie HERO4

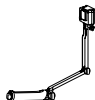

3-Way



Ventosa



Fascia per la testa + QuickClip



Supporti per tavole da surf



Supporti su treppiede



Supporto per roll bar





Fetch (imbracatura per cani)



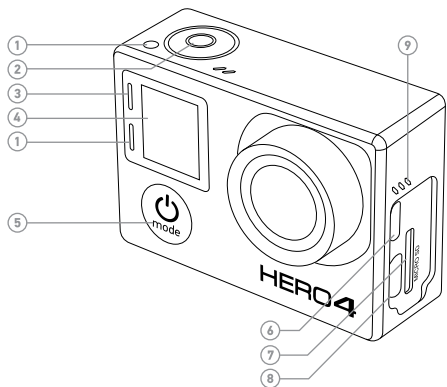

Portello galleggiante

Per ulteriori informazioni,
visitare il sito **gopro.com**.

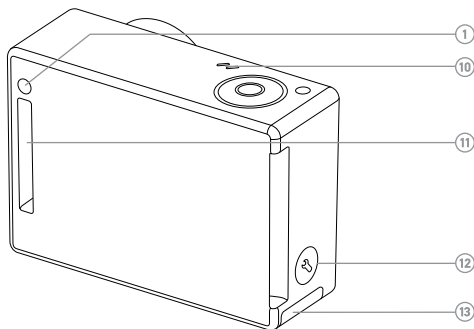

1. Spia di stato della videocamera (rossa)
2. Pulsante Shutter/Select []
3. Spia di stato Wireless (blu)
4. Schermo di stato della videocamera
5. Pulsante Power/Mode []
6. Porta micro HDMI (cavo non incluso)
7. Alloggiamento per scheda microSD (scheda microSD non in dotazione)



8. Porta mini-USB (supporta cavi compositi CA e adattatori 3,5 mm per microfono stereo, non in dotazione)
9. Allerta audio
10. Microfono
11. Porta HERO
12. Pulsante Settings/Tag []
13. Sportello batteria

RICARICA DELLA BATTERIA

1. Estrarre la videocamera dalla custodia.



2. Rimuovere lo sportello laterale della videocamera e inserire una scheda microSD, microSDHC o microSDXC (acquistabili separatamente) nell'apposito alloggiamento. È necessario disporre di una scheda microSD certificata Classe 10 o UHS-1.

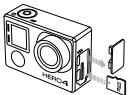

3. Aprire lo sportello inferiore, inserire la batteria e richiudere lo sportello inferiore.

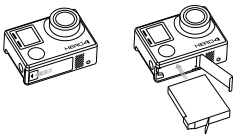

4. Caricare la batteria collegando la videocamera a un computer attraverso il cavo USB in dotazione. L'icona di ricarica presente sullo schermo di stato della videocamera mostra una batteria completamente carica una volta terminata la ricarica.

La batteria agli ioni di litio inclusa è già parzialmente carica. L'utilizzo della videocamera con la batteria non completamente carica non provoca alcun danno.

SUGGERIMENTO PRO: Grazie al Dual Battery Charger è possibile caricare la batteria estraendola dalla videocamera. Per maggiori informazioni, visitare il sito gopro.com.

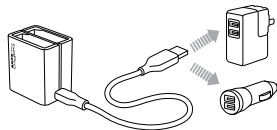

Per maggiori informazioni sulla batteria, consultare il capitolo *Batteria*.







AVVERTENZA: procedere con cautela quando si utilizza GoPro nell'ambito delle normali attività quotidiane. Prestare sempre attenzione all'ambiente circostante per evitare di provocare lesioni a se stessi e ad altri. Rispettare tutte le leggi locali quando si utilizza questa videocamera.

AGGIORNAMENTI SOFTWARE DELLA VIDEOCAMERA

Per sfruttare al meglio la videocamera HERO4 e disporre delle funzioni più recenti, utilizzare il software della videocamera più aggiornato. Il software della videocamera può essere aggiornato tramite GoPro App, il software GoPro oppure visitando il sito **gopro.com/getstarted**.

IMPOSTAZIONI PREDEFINITE DELLA VIDEOCAMERA

La videocamera HERO4 Black si accende con le seguenti impostazioni predefinite:

	Video	1080p30 SuperView
	Foto	12 MP, angolo di campo (FOV) ampio
	Multi-Shot	Opzione Burst (impostata su 30 foto in 1 secondo)
	QuikCapture	Off
	Wireless	Off

Per modificare le impostazioni **Video** o **Foto**, consultare *Impostazioni video* e *Impostazioni foto*.





ACCENSIONE + SPEGNIMENTO

Per accendere:

premere una sola volta il pulsante **Power/Mode** []. Le spie di stato (rosse) della videocamera lampeggiano per tre volte e l'indicatore acustico emette tre segnali. La presenza di informazioni sullo schermo di stato della videocamera indica che la videocamera è accesa.

Per spegnere:

Tenere premuto per due secondi il pulsante **Power/Mode** []. Le spie di stato (rosse) della videocamera lampeggiano diverse volte e l'indicatore acustico emette sette segnali.

SUGGERIMENTO PRO: se la videocamera è spenta e la funzione QuikCapture è stata attivata, è possibile accendere la videocamera e iniziare immediatamente a riprendere o a scattare foto in modalità Time Lapse premendo semplicemente il pulsante **Shutter/Select** []. Premere una volta per iniziare la ripresa video oppure tenere premuto per due secondi per attivare la funzione Time Lapse. Premere nuovamente per interrompere la ripresa e spegnere la videocamera. Per maggiori informazioni, consultare *QuikCapture in Modalità configurazione*.

INSERIRE + ESTRARRE LE SCHEDE MICROSD

La videocamera HERO4 Black è compatibile con schede di memoria microSD, microSDHC e microSDXC da 4 GB, 8 GB, 16 GB, 32 GB e 64 GB (acquistabili separatamente). Utilizzare schede microSD con certificazione Classe 10 o UHS-1. GoPro consiglia di utilizzare schede di memoria di marca per garantire la massima affidabilità nelle attività con forti vibrazioni.

Per inserire la scheda microSD: **Per rimuovere la scheda microSD:**



Introdurre la scheda di memoria nell'apposito alloggiamento con l'etichetta rivolta verso la parte anteriore della videocamera.

Una volta inserita completamente, la scheda scatta in posizione.



Posizionando l'unghia sul bordo della scheda di memoria, spingere ulteriormente la scheda all'interno della videocamera esercitando una leggera pressione.

La scheda fuoriesce in modo sufficiente per consentirne l'estrazione.

AVVISO: Maneggiare le schede di memoria con molta cura. Evitare il contatto con liquidi, polvere e detriti. A titolo precauzionale, spegnere la videocamera prima di inserire o rimuovere la scheda. Consultare le linee guida del produttore riguardo i valori termici ritenuti accettabili durante l'utilizzo della videocamera.

La HERO4 Black è dotata di uno schermo di stato che visualizza le seguenti informazioni sulle modalità e sulle impostazioni:

1. Modalità/FOV
(angolo di campo) della videocamera
2. Impostazioni della videocamera
3. Risoluzione/fps
(fotogrammi al secondo)
4. Protune
5. Numero di file acquisiti
6. Ora/Archiviazione/File
7. Wireless
8. Durata batteria

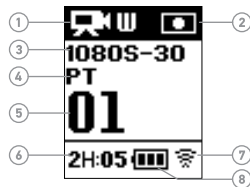







Nota: le icone che appaiono sullo schermo di stato della videocamera variano a seconda della modalità.

/ Icone della videocamera

	Regolazione automatica per luce scarsa		Limite ISO
	Spegnimento automatico		LED
	Segnali acustici		Looping
	Foto Burst		Megapixel
	Colore		Modalità Multi-Shot
	Foto - Continua		Night Lapse
	Data/Ora		Foto - Notte
	Modalità predefinita		Visualizzazione sullo schermo
	Elimina		Orientamento
	Compensazione valore esposizione		Modalità foto
	Angolo di campo		Modalità riproduzione
	Frames Per Second		Protune
	Intervallo		QuikCapture
			Velocità





/ Icone della videocamera

	Modalità configurazione
	Nitidezza
	Otturatore
	Foto - Singola
	Spot Meter
	Time Lapse
	Touch screen
	Video
	Video + foto
	Formato video
	Modalità video
	Risoluzione video
	Bilanciamento del bianco
	Wireless

/ Modalità della videocamera

HERO4 Black offre diverse modalità di utilizzo della videocamera. Per passare da una modalità all'altra, premere ripetutamente il pulsante **Power/Mode** [].



Vengono mostrate queste modalità:

	Video	Registrazione video
	Foto	Scatta foto singole
	Multi-Shot	Scatta una serie di foto
	Riproduzione	Riproduce video e foto
	Configurazione	Regola le impostazioni generali della videocamera

/ Navigare all'interno dei menu delle impostazioni

Ciascuna modalità della videocamera ha il proprio menu delle impostazioni.

PER NAVIGARE ALL'INTERNO DEI MENU DELLE IMPOSTAZIONI:

1. Verificare che la videocamera sia nella modalità desiderata.
Se l'icona relativa alla modalità interessata non compare sullo schermo di stato della videocamera, premere ripetutamente il pulsante **Power/Mode** [] finché non appare.
2. Premere il pulsante **Settings/Tag** [] per aprire il menu delle impostazioni relative a questa modalità.
3. Utilizzare il pulsante **Power/Mode** [] per accedere alle diverse impostazioni.



4. Premere il pulsante **Shutter/Select** [] per consultare le varie opzioni all'interno di un'impostazione. Per selezionare un'opzione, lasciare l'opzione evidenziata nel momento in cui si passa a un'altra schermata.



5. Per ritornare alla schermata precedente o uscire dal menu delle impostazioni, premere il pulsante **Settings/Tag** [].

ACQUISIRE VIDEO

Per acquisire video, verificare che la videocamera sia nella modalità **Video**. Se l'icona **Video** non è visualizzata sullo schermo di stato della videocamera, premere ripetutamente il pulsante **Power/Mode** [] finché non appare.

Per avviare la registrazione:

premere il pulsante **Shutter/Select** []. La videocamera emette un segnale acustico e le spie di stato rosse della videocamera lampeggiano durante la registrazione.

Per interrompere la registrazione:

premere il pulsante **Shutter/Select** []. Le spie di stato rosse della videocamera lampeggiano tre volte e l'indicatore acustico emette tre segnali.

Se la scheda di memoria è piena o la batteria è scarica, la videocamera interrompe automaticamente la registrazione. Il video viene salvato prima dello spegnimento della videocamera.

SUGGERIMENTO PRO: Se la videocamera è spenta e QuikCapture è abilitato, è possibile accendere la videocamera e iniziare immediatamente a riprendere o a scattare foto in modalità Time Lapse premendo semplicemente il pulsante **Shutter/Select** []. Premere nuovamente per interrompere la ripresa e spegnere la videocamera. Per maggiori dettagli, consultare *Modalità configurazione*.

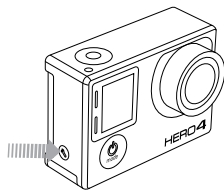

HIGHLIGHT TAGGING

È possibile contrassegnare momenti particolari all'interno del proprio video durante le riprese utilizzando gli HiLight Tag che permettono di trovare i punti salienti più interessanti da condividere. È possibile aggiungere tag con la videocamera, GoPro App o lo Smart Remote (acquistabile separatamente).

Per aggiungere un HiLight Tag:

Durante la registrazione video, premere il pulsante **Settings/Tag** [].

IMPOSTAZIONI VIDEO

Per istruzioni su come modificare le seguenti impostazioni, consultare *Navigare all'interno dei menu delle impostazioni*.

Per la modalità **Video** sono disponibili tre modalità di acquisizione. La modalità di acquisizione prescelta determina le impostazioni **Video** che saranno visualizzate nella restante parte del menu.

Modalità di acquisizione	Descrizione
Video (predefinito)	Realizza video.
Video + foto	Realizza contemporaneamente video e foto. È possibile impostare la videocamera per acquisire una foto a intervalli selezionati mentre è in corso la registrazione video. Per maggiori informazioni, consultare <i>Video + foto</i> in questo capitolo.

Modalità di acquisizione	Descrizione
Looping	Consente di effettuare riprese continue e salvare soltanto i momenti migliori, permettendo così di recuperare spazio sulla scheda microSD. È necessario selezionare un intervallo. La modalità Looping è disponibile soltanto se la funzione Protune™ è stata attivata.

SUGGERIMENTO PRO: è possibile creare facilmente video straordinari con lo stile GoPro utilizzando software gratuito GoPro. Maggiori informazioni e software sul sito gopro.com/getstarted.

INTERVALLO

L'impostazione Intervallo si applica alle modalità Looping e Video + foto. L'intervallo determina la quantità di tempo che intercorre tra ciascun fotogramma acquisito.

Intervalli per la modalità Looping

Gli intervalli disponibili per la modalità Looping sono 5, 20, 60 e 120 minuti. Ad esempio, se si seleziona un intervallo di 5 minuti, quando si interrompe la registrazione vengono salvati soltanto gli ultimi 5 minuti. Se si registra per 5 minuti e non si preme il pulsante **Shutter/Select** [] per interrompere la registrazione e salvare, la videocamera inizia un nuovo intervallo di 5 minuti registrando sopra ai 5 minuti precedenti del filmato.

È possibile selezionare max video come intervallo. Attivando questa opzione, la videocamera registra fino a quando la memoria non è piena e poi sovrascrive il contenuto.

SUGGERIMENTO PRO: nella scheda di memoria vengono scritti file formati da più capitoli affinché piccoli segmenti di contenuto possano essere sovrascritti durante la registrazione in loop. Quando il contenuto viene visualizzato sullo schermo di un computer, si vedranno file separati per ciascun segmento temporale. Utilizzare il software GoPro per accorpare i file in un video più lungo.

Intervalli video + foto

Gli intervalli video + foto disponibili oscillano tra i 5 e 60 secondi. La qualità della foto dipende dalla risoluzione video selezionata e dall'angolo di campo (FOV)

/ Modalità video

RISOLUZIONE, FPS E FOV

Il modello HERO4 Black è dotato delle risoluzioni video indicate in basso.

Risoluzione video	NTSC/ PAL	FOV (angolo di campo)	Risoluzione schermo
4K	30/25 24/24	Ultra Wide	3840x2160, 16:9
4K SuperView	24/24	Ultra Wide	3840x2160, 16:9
2,7K	48/50 30/25 24/24	Ultra Wide, Medio	2704x1520, 16:9
2,7K SuperView	30/25	Ultra Wide	2704x1520, 16:9
2,7K 4:3	30/25	Ultra Wide	2704x2028, 4:3
1440p	80/80 60/50 48/48 30/25 24/24	Ultra Wide	1920x1440, 4:3
1080p	120/120 90/90	Ultra Wide, Stretto	1920x1080, 16:9

/ Modalità video

Risoluzione video	NTSC/ PAL	FOV (angolo di ripresa)	Risoluzione schermo
1080p	60/50 48/48 30/25 24/24	Ultra Wide, Medio, Stretto	1920x1080, 16:9
1080p SuperView	80/80 60/50 48/48 30/25 24/24	Ultra Wide	1920x1080, 16:9
960p	120/120 60/50	Ultra Wide	1280x960, 4:3
720p	120/120 60/50 30/25	Ultra Wide, Medio, Stretto	1280x720, 16:9
720p SuperView	120/120 60/50	Ultra Wide	1280x720, 16:9
WVGA	240/240	Ultra Wide	848x480, 16:9



Modalità video ad alte prestazioni e temperature della videocamera

HERO4 Black è dotata di una serie di esclusive modalità video ad alte prestazioni: 4K 32/24, 2.7K 50, 1440p80, 1080p120/90 e 960p120. Quando si utilizzano queste modalità, la videocamera assorbe maggiore energia e potrebbe surriscaldarsi.

L'impiego di queste modalità ad alte prestazioni in presenza di temperature particolarmente elevate, con la GoPro App o in combinazione con gli accessori BacPac, può aumentare la temperatura e l'assorbimento energetico della videocamera.

In caso di surriscaldamento, la videocamera è progettata per spegnersi automaticamente come misura di sicurezza. In questo caso alcune funzioni potrebbero non essere disponibili e potrebbe verificarsi quanto segue:

- GoPro App si disconnette, ma l'acquisizione video continua fino a quando la videocamera non si spegne (il telecomando GoPro, se utilizzato, rimane connesso).
- La videocamera si spegne (GoPro App si disconnette, la videocamera smette di registrare e salva il video e viene visualizzata l'icona della temperatura).

Per controllare la videocamera da lontano in ambienti molto caldi, utilizzare il telecomando GoPro al posto di GoPro App.

Se la videocamera si surriscalda e si spegne automaticamente, lasciare che si raffreddi prima di riaccenderla. Per allungare il tempo di registrazione, limitare l'utilizzo di funzioni che aumentano l'assorbimento di energia, come ad esempio GoPro App o lo schermo LCD Touch BacPac.

Risoluzione video	Utilizzo ideale
4K	Sorprendenti video ad alta risoluzione con prestazioni di livello professionale anche con luce scarsa. Estrazione di fermi immagine a 8 MP dai video. Consigliata per scatti su treppiede o in posizione fissa.
4K SuperView	SuperView offre l'angolo di campo più coinvolgente del mondo. Consigliata per scatti su treppiede o in posizione fissa. Il contenuto a 4:3 più verticale viene esteso automaticamente su 16:9 a schermo intero per una riproduzione straordinaria widescreen sul computer o sul televisore.
2,7K	Ridimensionamento dei video a 16:9 per garantire risultati sorprendenti di livello cinematografico per produzioni professionali.

Risoluzione video	Utilizzo ideale
2,7K SuperView	SuperView offre l'angolo di campo più coinvolgente del mondo. Consigliata per riprese con videocamera posizionata sul corpo. Il contenuto a 4:3 più verticale viene esteso su 16:9 a schermo intero per una riproduzione straordinaria widescreen sul computer o sul televisore.
2,7K 4:3	Raccomandata per riprese con videocamera posizionata sul corpo, sugli sci o su tavola da surf. Offre un ampio campo visivo.
1440p	Consigliata per scatti effettuati con la videocamera posizionata sul corpo. Grazie a un campo visivo maggiore e un'elevata frequenza dei fotogrammi, si ottengono risultati coinvolgenti e di alta qualità per video molto dinamici.

Risoluzione video	Utilizzo ideale
1080p	1080p60 è ottima per tutte le riprese. L'elevata risoluzione e velocità dei fotogrammi assicurano risultati eccellenti. Il montaggio su treppiede o in posizione fissa per 1080p48, 1080p30 e 1080p24 è l'ideale per produzioni televisive e cinematografiche.
1080p SuperView	SuperView offre l'angolo di campo più coinvolgente del mondo. Consigliata per riprese con videocamera montata sul corpo o su attrezzature. Il contenuto a 4:3 più verticale viene esteso automaticamente su 16:9 a schermo intero per una riproduzione straordinaria widescreen sul computer o sul televisore.
960p	Utilizzata per riprese con videocamera posizionata sul corpo e quando si desidera utilizzare la funzione slow motion. Offre un campo visivo ampio e risultati eccellenti, per video molto dinamici.

Risoluzione video	Utilizzo ideale
720p	Utilizzata per riprese effettuate tenendo la videocamera in mano e quando si desidera utilizzare la funzione slow motion.
720p SuperView	SuperView offre l'angolo di campo più coinvolgente del mondo. Consigliata per riprese con videocamera montata sul corpo o su attrezzature. Il contenuto a 4:3 più verticale viene esteso automaticamente su 16:9 a schermo intero per una riproduzione straordinaria widescreen sul computer o sul televisore.
WVGA	Consigliata per quando si desidera utilizzare la funzione super slow motion e si ritiene accettabile una definizione standard.

FOV (angolo di campo)	Utilizzo ideale
Ultra Wide	Massimo angolo di campo, maggiore stabilità delle immagini. Consigliato per riprese di azioni in cui si desidera riprendere quanto più possibile all'interno del fotogramma.
Medio	Angolo di campo medio, stabilità delle immagini discreta.
Stretto	Angolo di campo minimo, ridotta stabilità delle immagini. Distorsione ridotta. Ottimo per acquisire contenuti a distanza.



ILLUMINAZIONE SCARSA

Attivare la funzione di regolazione automatica per luce scarsa in caso di riprese in ambienti dove la luce è scarsa o se si passa rapidamente da ambienti con scarsa illuminazione ad ambienti illuminati e viceversa. La videocamera regola automaticamente il valore fps per ottenere l'esposizione ottimale e i risultati migliori.

La modalità di regolazione automatica per luce scarsa non è disponibile per valori di 240 fps o 30 fps e inferiori. Le opzioni per questa impostazione sono on (predefinito) e off.

SPOT METER

Spot Meter consente di effettuare riprese da un punto buio mentre la videocamera viene puntata verso un ambiente più luminoso, come ad esempio quando si filmano ambienti esterni dall'interno di un'autovettura. Quando lo Spot Meter è acceso, sullo schermo di stato della videocamera compare []. Le opzioni per questa impostazione sono off (predefinito) e on.

*Nota: le modifiche effettuate all'impostazione Spot Meter nella modalità **Video** valgono soltanto per l'acquisizione di video. Per modificare questa impostazione per l'acquisizione di foto, correggere l'impostazione nella modalità **Foto**. Per modificare questa impostazione per le acquisizioni multi-shot, correggere l'impostazione nella modalità **Multi-Shot**.*

PROTUNE

Per maggiori informazioni sulle impostazioni di Protune, consultare il capitolo *Protune*.



*Nota: le modifiche apportate alle impostazioni Protune nella modalità **Video** valgono soltanto per l'acquisizione di video. Per modificare l'impostazione relativa all'acquisizione di fotografie, correggere l'impostazione nella modalità **Foto**. Per modificare questa impostazione per le acquisizioni multi-shot, correggere l'impostazione nella modalità **Multi-Shot**.*

SCATTARE UNA FOTO

Per scattare una foto, accertarsi che la videocamera sia in modalità **Foto**. Se l'icona **Foto** non è visualizzata sullo schermo di stato della videocamera, premere ripetutamente il pulsante **Power/Mode** [] finché non appare.

Per scattare foto:

premere il pulsante **Shutter/Select** []. La videocamera emette due segnali acustici, le spie (rosse) lampeggiano e il contatore sullo schermo di stato della videocamera incrementa di un valore.

SUGGERIMENTO PRO: durante l'acquisizione di video è possibile scattare manualmente una foto in qualsiasi momento premendo il pulsante **Power/Mode** []. Premere e tenere premuto il pulsante **Power/Mode** [] per scattare una foto ogni 5 secondi.

IMPOSTAZIONI FOTO

Per istruzioni su come modificare le seguenti impostazioni, consultare *Navigare all'interno dei menu delle impostazioni*.

Per la modalità **Foto** sono disponibili tre modalità di acquisizione. La modalità di acquisizione prescelta determina le impostazioni **Foto** che saranno visualizzate nella restante parte del menu.

Modalità di acquisizione	Descrizione
Singola (predefinito)	Scatta foto singole.
Continua	Scatta una serie di foto continuamente mentre si tiene premuto il pulsante Shutter/Select [].
Notte	Scatta una foto singola con un tempo di esposizione personalizzabile fino a 30 secondi. Per maggiori informazioni sui tempi di esposizione, consultare il capitolo <i>Shutter</i> in <i>Protune</i> .



MEGAPIXEL

Il modello HERO4 Black scatta foto a 12 MP, 7 MP o 5 MP. Valori di megapixel inferiori occupano meno spazio sulla scheda microSD.

*Nota: le modifiche apportate all'impostazione dei megapixel in modalità **Foto** valgono soltanto per l'acquisizione di foto. Per modificare questa impostazione per le acquisizioni multi-shot, correggere l'impostazione nella modalità **Multi-Shot**.*

Risoluzione foto

Angolo di campo (FOV)

12 MP Wide (predefinito) 7 MP Wide	Massimo angolo di campo. Consigliato per riprese di azioni in cui si desidera riprendere quanto più possibile all'interno del fotogramma.
7 MP Medio 5 MP Medio	Angolo di campo di portata media.



INTERVALLO

L'intervallo si applica soltanto alle foto scattate in modalità Continua. Gli intervalli disponibili sono 3 (predefinito), 5 o 10 foto al secondo.



SPOT METER

Spot Meter consente di scattare foto da un luogo buio puntando la videocamera in un ambiente più luminoso, come quando si filmano spazi aperti dall'interno di una vettura. Quando lo Spot Meter è acceso, sullo schermo di stato della videocamera compare []. Le opzioni per questa impostazione sono off (predefinito) e on.

*Nota: le modifiche effettuate all'impostazione Spot Meter nella modalità **Foto** valgono soltanto per l'acquisizione di foto. Per modificare questa impostazione per l'acquisizione di video, correggere l'impostazione nella modalità **Video**. Per modificare questa impostazione per le acquisizioni multi-shot, correggere l'impostazione nella modalità **Multi-Shot**.*





PROTUNE

Per maggiori informazioni sulle impostazioni di Protune, consultare il capitolo *Protune*.

*Nota: le modifiche effettuate alle impostazioni Protune nella modalità **Foto** valgono soltanto per l'acquisizione di foto. Per modificare questa impostazione per l'acquisizione di video, correggere l'impostazione nella modalità **Video**. Per modificare questa impostazione per le acquisizioni multi-shot, correggere l'impostazione nella modalità **Multi-Shot**.*

Nella modalità **Multi-Shot** è possibile scattare una serie di foto. Sono disponibili tre modalità di scatto: Burst (scatta foto a una velocità specifica), Time Lapse (scatta foto a intervalli specifici) e Night Lapse (scatta foto a intervalli specifici in ambienti con illuminazione scarsa).

SCATTARE FOTO IN MODALITÀ BURST

Per scattare una serie di foto in modalità Burst, verificare che la videocamera sia in modalità Burst. Se l'icona Burst [] non è visualizzata sullo schermo di stato della videocamera, premere ripetutamente il pulsante **Power/Mode** [] finché non appare.



Per scattare foto in modalità Burst:



premere il pulsante **Shutter/Select** []. Le spie di stato (rosse) della videocamera lampeggiano e la videocamera emette una serie di segnali acustici.

Sullo schermo di stato della videocamera compare la scritta **BUSY** mentre la videocamera elabora i file. Una volta scomparsa la scritta **BUSY**, la videocamera sarà pronta per l'azione successiva.

Per conoscere le opzioni disponibili per le foto in modalità Burst, consultare il paragrafo *Velocità* all'interno di questo capitolo.

SCATTARE FOTO CON MODALITÀ TIME LAPSE O NIGHT LAPSE

Per scattare una serie Time Lapse, verificare che la videocamera sia impostata per scattare foto in modalità Time Lapse. Se l'icona Time Lapse [] non è visualizzata nell'angolo superiore sinistro dello schermo di stato della videocamera, premere ripetutamente il pulsante **Power/Mode** [] finché non appare.

Per scattare una serie Night Lapse, verificare che la videocamera sia impostata per scattare foto in modalità Night Lapse. Se l'icona Night Lapse [] non è visualizzata nell'angolo sinistro superiore dello schermo di stato della videocamera, premere ripetutamente il pulsante **Power/Mode** [] finché non appare.

Per scattare foto in modalità Time Lapse/Night Lapse:

premere il pulsante **Shutter/Select** []. La videocamera inizia il conto alla rovescia e le spie di stato (rosse) della videocamera lampeggiano ogni volta che viene scattata una foto.

Per disattivare la modalità Time Lapse/Night Lapse:

premere il pulsante **Shutter/Select** []. Le spie di stato (rosse) della videocamera lampeggiano tre volte e l'indicatore acustico emette tre segnali.

SUGGERIMENTO PRO: se la videocamera è spenta e la funzione QuikCapture è stata attivata, è possibile accendere la videocamera e iniziare immediatamente a scattare foto in modalità Time Lapse semplicemente premendo e tenendo premuto il pulsante **Shutter/Select** [] per due secondi. Premere nuovamente per interrompere la ripresa e spegnere la videocamera. Per maggiori dettagli, consultare *Modalità configurazione*.

IMPOSTAZIONI MULTI-SHOT

Per istruzioni su come modificare le seguenti impostazioni, consultare *Navigare all'interno dei menu delle impostazioni*.

Per la modalità **Multi-Shot** sono disponibili tre modalità di acquisizione. La modalità di acquisizione prescelta determina le impostazioni **Multi-Shot** che saranno visualizzate nella restante parte del menu.

Modalità di acquisizione	Descrizione
Burst (predefinito)	Scatta fino a 30 foto in 1 secondo Perfetta per immortalare l'attimo conclusivo negli sport caratterizzati da azioni rapide.

Modalità di acquisizione	Descrizione
Time Lapse	Scatta una serie di foto a intervalli specifici. È possibile utilizzare la modalità Time Lapse per scattare foto di qualsiasi attività, in modo tale da scegliere successivamente quelle migliori.
Night Lapse	Scatta una serie di foto a intervalli e tempi di esposizione specifici. Utilizzare la modalità Night Lapse in ambienti scarsamente illuminati, come quando si scattano foto al cielo notturno in un determinato arco temporale. Per maggiori informazioni sui tempi di esposizione, consultare il capitolo <i>Shutter in Protune</i> .

SUGGERIMENTO PRO: per tempi di esposizione maggiori durante il giorno, utilizzare Night Lapse.

RATE VELOCITÀ

La velocità si applica soltanto alla modalità Burst. Le foto possono essere scattate alle seguenti velocità:

3 foto in 1 secondo

5 foto in 1 secondo

10 foto in 1 secondo

10 foto in 2 secondi

10 foto in 3 secondi

30 foto in 1 secondo (predefinito)

30 foto in 2 secondi

30 foto in 3 secondi

SUGGERIMENTO PRO: a volte 30 foto in 1 secondo rappresenta una velocità eccessiva. Provare con un intervallo Burst inferiore, più adatto all'azione.

MEGAPIXEL

Il modello HERO4 Black scatta foto a 12 MP, 7 MP o 5 MP. Valori di megapixel inferiori occupano meno spazio sulla scheda microSD.

*Nota: le modifiche effettuate all'impostazione dei megapixel in modalità **Multi-Shot** valgono soltanto per le acquisizioni multi-shot. Per modificare questa impostazione per l'acquisizione di foto, correggere l'impostazione nella modalità **Foto**.*

Impostazioni	Descrizione
12 MP Wide (predefinito) 7 MP Wide	Massimo angolo di campo. Consigliato per riprese di azioni in cui si desidera riprendere quanto più possibile all'interno del fotogramma.
7 MP Medio 5 MP Medio	Angolo di campo di portata media.

INTERVALLO

L'intervallo si applica soltanto alle modalità Time Lapse e Night Lapse. L'intervallo determina la quantità di tempo che intercorre tra ciascun fotogramma acquisito.

Intervalli Time Lapse

Gli intervalli disponibili per la modalità Time Lapse oscillano tra 0,5 (predefinito) e 60 secondi.

Intervallo	Esempi
0,5-2 secondi	Surf, bicicletta o altro sport
2 secondi	Angolo strada trafficata
5-10 secondi	Tramonto
10-60 secondi	Attività di lunga durata, come progetti di costruzione

Intervalli Night Lapse

Gli intervalli disponibili per la modalità Night Lapse oscillano tra 10 (predefinito) e 60 secondi.



SPOT METER

Spot Meter consente di scattare foto da un luogo buio puntando la videocamera in un ambiente più luminoso, come quando si filmano spazi aperti dall'interno di una vettura. Quando lo Spot Meter è acceso, sullo schermo di stato della videocamera compare []. Le opzioni per questa impostazione sono off (predefinito) e on.

*Nota: le modifiche effettuate all'impostazione Spot Meter in modalità **Multi-Shot** valgono soltanto per le acquisizioni multi-shot. Per modificare questa impostazione per l'acquisizione di video, correggere l'impostazione nella modalità **Video**. Per modificare questa impostazione per l'acquisizione di foto, correggere l'impostazione nella modalità **Foto**.*



PROTUNE

Per maggiori informazioni sulle impostazioni di Protune, consultare il capitolo *Protune*.

*Nota: le modifiche effettuate alle impostazioni Protune nella modalità **Multi-Shot** valgono soltanto per l'acquisizione multi-shot. Per modificare questa impostazione per l'acquisizione di video, correggere l'impostazione nella modalità **Video**. Per modificare questa impostazione per l'acquisizione di foto, correggere l'impostazione nella modalità **Foto**.*

È possibile riprodurre i contenuti su un computer, televisore, smartphone/tablet (utilizzando GoPro App) oppure sulla videocamera utilizzando lo schermo LCD Touch BacPac (acquistabile separatamente). L'icona **Riproduzione** viene visualizzata solo se la videocamera è collegata a una TV o a uno schermo LCD Touch BacPac.

RIPRODURRE VIDEO E FOTO SU UN COMPUTER

Per ottenere i risultati migliori quando si riproducono dei contenuti sul computer, visitare il sito **gopro.com/getstarted** e scaricare il software GoPro più recente. Accertarsi che il proprio computer Mac® o Windows® soddisfi i seguenti requisiti minimi di sistema:

	Windows	Mac
Sistema operativo	Windows 7, 8.x	SO X® 10.8 o successivo
CPU	Intel® Core 2 Duo™ (è preferibile Intel Quad Core™ i7 o superiore)	Intel® Dual Core™ (è preferibile Intel Quad Core i7 o superiore)
Scheda grafica	Scheda che supporti OpenGL1.2 o superiore	
Risoluzione schermo	1280 x800	1280 x768

	Windows	Mac
RAM	2 GB (consigliati almeno 4 GB)	4 GB
Disco rigido	Drive interno da 5400 giri al minuto (consigliati 7200 giri al minuto o SSD). Se si utilizza un disco esterno, deve essere USB 3.0 o eSATA	Drive interno da 5400 giri al minuto (consigliati 7200 giri al minuto o SSD). Se si utilizza un disco esterno, deve essere Thunderbold, Firewire o USB 3.0.







Per riprodurre i contenuti sul computer:

1. Scaricare e installare il software più aggiornato dal sito gopro.com/getstarted.
2. Collegare la videocamera al computer tramite il cavo USB in dotazione.
3. Copiare i file sul computer o su un disco rigido esterno.
4. Riprodurre i contenuti con il software GoPro.

RIPRODURRE FILE VIDEO SUL TV

Per riprodurre video e foto su un TV/TVHD è necessario un cavo micro HDMI, composito o combo (tutti acquistabili separatamente).

Per riprodurre i contenuti su un televisore:

1. Collegare la videocamera a una TV/TVHD utilizzando un cavo micro HDMI oppure un cavo composito o combo.
2. Selezionare l'ingresso sul televisore che corrisponde alla porta a cui è stato collegato il cavo.
3. Accendere la videocamera.
4. Premere il pulsante **Power/Mode** [] per accedere alla modalità **Riproduzione** [] e successivamente premere il pulsante **Shutter/Select** [] per selezionarla.
5. Utilizzare il pulsante **Power/Mode** [] per spostarsi all'interno dei file.
6. Premere il pulsante **Shutter/Select** [] per selezionare i file.
7. Utilizzare [] e [] per spostarsi avanti e indietro e visualizzare ulteriori file multimediali presenti nella scheda di memoria.

Nota: in caso di risoluzioni video superiori a 1080p60 fps, la riproduzione HDMI potrebbe essere supportata solo a 1080p60 fps.

RIPRODURRE I CONTENUTI SU UNO SMARTPHONE/TABLET

1. Collegare la videocamera a GoPro App. Per maggiori informazioni, consultare *Connessione a GoPro App*.
2. Utilizzare i comandi sull'app per riprodurre il filmato sul proprio smartphone/tablet.

RIPRODURRE I CONTENUTI UTILIZZANDO LO SCHERMO LCD TOUCH BACPAC

Per istruzioni, consultare la *Guida dell'utente per lo schermo LCD Touch BacPac*.

Nella modalità **Configurazione** è possibile modificare le impostazioni valide per tutte le modalità della videocamera. Per istruzioni su come modificare le seguenti impostazioni, consultare *Navigare all'interno dei menu delle impostazioni*.





Quando il Wireless è acceso, sullo schermo di stato della videocamera appare l'icona di stato Wireless e le spie Wireless blu lampeggiano ad intermittenza.



Impostazione	Descrizione
Off (predefinito)	
GoPro App	La videocamera si collega a GoPro App. Per istruzioni su come collegare questa app, consultare il capitolo <i>Connessione a GoPro App</i> .
WiFi Remote	La videocamera si collega al telecomando (acquistabile separatamente). Per istruzioni sull'accoppiamento, consultare il manuale dell'utente del telecomando.

SUGGERIMENTO PRO: Quando la videocamera è accesa ed è pronta per acquisire video o foto, è possibile premere e tenere premuto per due secondi il pulsante **Settings/Tag** [] per accendere/spegnere il Wireless. È possibile compiere questa operazione anche quando la videocamera è spenta.

TOUCH SCREEN



Il touch screen compare soltanto se la videocamera è collegata a uno schermo LCD Touch BacPac (acquistabile separatamente). Queste impostazioni consentono di gestire lo schermo BacPac per aumentare l'autonomia della batteria.

Impostazione	Descrizione
Sleep 	Attenua automaticamente la luminosità del touch screen dopo un periodo di inattività. Per attenuare o riattivare automaticamente la luminosità, premere il pulsante Sleep/Wake del touch screen []. Le opzioni per questa impostazione sono 1 minuto, 2 minuti, 3 minuti e Mai (predefinito).

Impostazione	Descrizione
Blocca 	Consente di compiere dei gesti per bloccare e sbloccare il touch screen. Le opzioni per questa impostazione sono off (predefinito) e on. Se questa impostazione è stata attivata (on), premere il touch screen per tre secondi per bloccarlo. Per sbloccare il touch screen, scorrere verso il basso e tenere premuto.
Luminosità 	Stabilisce il livello di luce sul touch screen. Le opzioni per questa impostazione sono alto (predefinito), medio e basso.
Touch screen On/Off	Accende o spegne il touch screen quando la videocamera viene accesa. Le opzioni per questa impostazione sono on (predefinito) e off.

↑↓ ORIENTAMENTO

Se si decide di montare la videocamera in posizione capovolta, potrebbe essere necessario ruotare i file durante il montaggio. Questa impostazione elimina la necessità di rovesciare video e foto una volta registrati.

Impostazione	Descrizione
Su 	Si prevede che la videocamera sia sempre rivolta verso l'alto.
Giù 	Si prevede che la videocamera sia sempre in posizione capovolta.

MODALITÀ PREDEFINITA

È possibile selezionare la modalità e la sottomodalità proposte al momento dell'accensione della videocamera. Le opzioni sono **Video** (Video, Video + Foto, Looping), **Foto** (Singola, Continua, Notte) o **Multi-Shot** (Burst, Time Lapse Video, Night Lapse).

QUIKCAPTURE

QuikCapture consente di accendere rapidamente la videocamera e iniziare a realizzare video o foto in modalità Time Lapse. Le opzioni per questa impostazione sono on e off (predefinito).

Nota: la funzione QuikCapture è disabilitata quando la videocamera è collegata al telecomando o a GoPro App.

Per scattare foto con QuikCapture:

con la videocamera spenta, premere e lasciare il pulsante **Shutter/Select** []. La videocamera si accende automaticamente e inizia a registrare video.

Per scattare foto in modalità Time Lapse con QuikCapture:

con la videocamera spenta, tenere premuto per due secondi il pulsante **Shutter/Select** []. La videocamera si accende automaticamente e inizia a scattare foto in modalità Time Lapse.

Per interrompere la registrazione:

Premere e lasciare il pulsante **Shutter/Select** [] per interrompere la registrazione e spegnere la videocamera.



LED

Questa impostazione stabilisce quali spie di stato (rosse) della videocamera attivare. Le opzioni per questa impostazione sono 4 (superiore, inferiore, anteriore, posteriore), 2 (anteriore e posteriore) oppure off (nessuna). L'impostazione predefinita è 4.

Nota: la spia di stato Wireless (blu) è sempre attiva, a meno che il valore per questa impostazione non venga impostato su off.



SEGNALI ACUSTICI

È possibile impostare il volume degli indicatori sonori al 100% (predefinito), 70% o disattivarlo completamente (off).



FORMATO VIDEO

L'impostazione del formato video controlla la frequenza dei fotogrammi per la registrazione e la riproduzione quando si guarda un video su un TV/TVHD.

Impostazione	Descrizione
NTSC (predefinito)	Visualizzare video in Nordamerica
PAL	Visualizzare video su un TV/TVHD PAL (la maggior parte dei televisori al di fuori del Nordamerica)

OSD OSD

L'opzione OSD (visualizzazione sullo schermo) stabilisce se durante la riproduzione debbano essere visualizzate o meno le icone di registrazione e le informazioni sul file video e sulla schermata di visualizzazione. Le opzioni per questa impostazione sono on (predefinito) e off.

OFF AUTO OFF

La videocamera può essere configurata automaticamente per spegnersi dopo un determinato periodo di tempo (da 30 secondi a 3 minuti) in cui non vengono realizzati video o foto e non viene premuto alcun pulsante. È anche possibile configurare la videocamera in modo tale che non si spenga mai automaticamente (predefinito).



DATA/ORA

La data e l'ora della videocamera vengono impostate automaticamente quando si collega la videocamera a GoPro App o al software GoPro. Questa impostazione consente di impostare manualmente la data e l'ora. Se la batteria viene estratta dalla videocamera per un periodo di tempo prolungato, è necessario reimpostare la data e l'ora (in modalità automatica o manuale).



ELIMINA

Questa impostazione consente di eliminare l'ultimo file o tutti i file e di formattare la scheda di memoria. L'eliminazione di tutti i file può risultare utile una volta che i file sono stati trasferiti nel computer e si deve recuperare spazio sulla scheda di memoria per nuovi contenuti. Le spie a LED lampeggiano fino al completamento dell'operazione.

AVVISO: selezionando Tutti/Formatta, la scheda di memoria viene riformattata, eliminando tutti i file presenti sulla scheda.

RESET DELLA VIDEOCAMERA



Questa impostazione reimposta la videocamera con i valori predefiniti.

*Nota: se la videocamera non risponde ma non si vuole perdere le impostazioni, premere e tenere premuto per otto secondi il pulsante **Power/Mode**.*

GoPro App consente di controllare la videocamera da remoto, utilizzando uno smartphone o un tablet. Le funzioni comprendono il controllo completo della videocamera, l'anteprima in tempo reale, la riproduzione e la condivisione dei contenuti e gli aggiornamenti software della videocamera.

PER COLLEGARE LA HERO4 BLACK A GOPRO APP

1. Scaricare GoPro App sullo smartphone o tablet da Apple App Store, Google Play o Windows Phone.
2. Sulla videocamera, selezionare GoPro App come opzione Wireless:
 - a. Premere il pulsante **Power/Mode** [] per accedere alla modalità **Configurazione** e poi premere il pulsante **Shutter/Select** [] per selezionarla.
 - b. Premere il pulsante **Settings/Tag** [] per aprire il menu delle impostazioni per la modalità **Configurazione**.
 - c. Premere il pulsante **Power/Mode** [] per passare alla modalità Wireless e poi premere il pulsante **Shutter/Select** [] per selezionarla.
 - d. Premere il pulsante **Power/Mode** [] per accedere alla modalità GoPro App e poi premere il pulsante **Shutter/Select** [] per selezionarla.

- e. Se è la prima volta che ci si collega a GoPro App, premere il pulsante **Power/Mode** [], individuare la voce Accoppia nuova a GoPro App e poi premere il pulsante **Shutter/Select** [] per selezionarla. In alternativa, individuare la voce Esistente e selezionarla.
3. Aprire GoPro App sullo smartphone/tablet e attenersi alle istruzioni riportate sullo schermo per collegarsi alla videocamera. La password predefinita della videocamera è *goprohero*.

Per riprodurre video e foto su un computer, è necessario prima trasferire i file nel computer.

PER TRASFERIRE I FILE NEL COMPUTER:

1. Scaricare e installare il software GoPro più aggiornato collegandosi a **gopro.com/getstarted**.
2. Collegare la videocamera al computer tramite il cavo USB in dotazione.

SUGGERIMENTO PRO: È possibile trasferire i file nel computer anche utilizzando un lettore di schede (acquistabile separatamente). Collegare il lettore al computer e inserire la scheda microSD. I file presenti nella scheda potranno essere eliminati o spostati nel computer.

I VANTAGGI DI PROTUNE

Protune permette di sfruttare appieno le potenzialità della videocamera, assicurando una qualità d'immagine incredibile e video di livello cinematografico per produzioni professionali. Protune offre ai creatori di contenuti maggiore flessibilità e un flusso di lavoro più efficiente.

Protune è compatibile con strumenti professionali di correzione del colore, software GoPro e altri programmi per il montaggio di video e foto.

Protune consente il controllo manuale di Bilanciamento del bianco, Colore, Limite ISO, Nitidezza e Compensazione del valore di esposizione, offrendo un alto livello di controllo e personalizzazione dei filmati video e delle foto.

*Nota: le modifiche apportate alle impostazioni Protune valgono soltanto per la modalità in cui sono state effettuate. Per modificare questa impostazione per l'acquisizione di video, correggere le impostazioni nella modalità **Video**. Per modificare questa impostazione per l'acquisizione di foto, correggere le impostazioni nella modalità **Foto**. Per modificare questa impostazione per le acquisizioni multi-shot, correggere le impostazioni nella modalità **Multi-Shot**.*



Le opzioni per questa impostazione sono off (predefinito) e on. Quando la funzione Protune è attiva, sullo schermo di stato della videocamera compare la sigla *PT*. Protune è disponibile per tutte le risoluzioni video e fotografiche.

BILANCIAMENTO DEL BIANCO

Il Bilanciamento del bianco ottimizza le tonalità di colore di video e foto.

Impostazione	Descrizione
Auto (predefinito)	Regola automaticamente la tonalità del colore in base alle condizioni ambientali.
3000K	Luce calda (illuminazione con lampade a incandescenza oppure riprese all'alba o al tramonto)
5500 K	Luce leggermente fredda (illuminazione fluorescente fredda o luce diurna media)
6500 K	Luce fredda (nuvoloso)
Nativa	Colore ottimizzato secondo lo standard industriale

SUGGERIMENTO PRO: l'opzione Nativa produce un file dati poco elaborato direttamente dal sensore delle immagini, che consente di effettuare correzioni più precise in fase di post-produzione. Registrando con questa opzione si sfruttano al massimo le capacità del sensore delle immagini.

**COLORE**

L'impostazione Colore consente di regolare il profilo cromatico dei filmati video o delle foto.

Impostazione Colore	Profilo cromatico risultante
GoPro Color (predefinito)	Offre un profilo con correzione cromatica GoPro (stessa ottimizzazione cromatica di quando è attiva la modalità Protune).
Flat	Offre un profilo cromatico neutro il cui colore può essere corretto per adattarsi meglio ai filmati acquisiti con altri dispositivi, offrendo maggiore flessibilità in fase di post-produzione. Grazie alla sua lunga curva, Flat è in grado di acquisire maggiori dettagli nell'ombra o quando la luce è eccessiva.

**LIMITE ISO**

L'impostazione Limite ISO regola la sensibilità della videocamera in ambienti con condizioni di luce scarsa e crea un equilibrio tra la luminosità e il rumore dell'immagine risultante. Per rumore dell'immagine si intende il grado di granulosità presente nell'immagine.

Protune per il limite ISO video

Impostazione	Qualità video risultante
6400 (predefinito)	Video più luminoso in condizioni di luce scarsa, rumore dell'immagine massimo
1600	Video moderatamente luminoso in condizioni di luce scarsa, rumore dell'immagine moderato
400	Video più scuro in condizioni di luce scarsa, rumore dell'immagine ridotto

Protune per il Limite ISO foto

Impostazione	Qualità fotografica risultante
800 (predefinito)	Foto più scura in condizioni di luce molto scarse, rumore dell'immagine massimo
400	Foto più scura in condizioni di luce scarse, rumore dell'immagine medio
200	Foto brillante in condizioni di illuminazione al chiuso, rumore dell'immagine relativamente basso
100	Foto brillante in condizioni di luce diurna all'aperto, rumore dell'immagine minimo

NITIDEZZA

L'impostazione Nitidezza controlla la nitidezza dei filmati video o delle foto.

Impostazione Nitidezza	Qualità risultante
Alta (predefinito)	Video o foto ultra nitidi
Media	Video o foto moderatamente nitidi
Bassa	Video o foto più attenuati

OTTURATORE

L'otturatore viene utilizzato soltanto per le modalità Night Photo e Night Lapse e stabilisce il tempo di apertura dell'otturatore. È possibile impostare il tempo dell'otturatore su automatico o un valore selezionato.

Impostazione	Descrizione
AUTO (predefinito)	Fino a 8 secondi
FISSO	10, 15, 20 o 30 secondi

COMPENSAZIONE DEL VALORE DI ESPOSIZIONE (COMP VE)

La compensazione del valore di esposizione influenza la luminosità dei video o delle foto. La regolazione di questa impostazione può migliorare la qualità dell'immagine quando le riprese sono effettuate in ambienti con condizioni di illuminazione contrastanti.

Impostazioni

-2.0	-1.5	-1.0	-0.5	0 (predefinito)	+0.5	+1.0	+1.5	+2.0
------	------	------	------	-----------------	------	------	------	------

SUGGERIMENTO PRO: la compensazione del valore di esposizione regola la luminosità all'interno del Limite ISO esistente. Se la luminosità ha già raggiunto il Limite ISO in un ambiente scarsamente illuminato, l'aumento della compensazione del valore di esposizione non produce alcun effetto.

RESET

Questa opzione riporta tutte le impostazioni ai valori predefiniti.

PROLUNGARE LA DURATA DELLA BATTERIA

Per prolungare la durata della batteria spegnere GoPro App. Per prolungare la durata della batteria quando si riprendono attività di lunga durata mentre la videocamera è collegata a uno schermo LCD Touch BacPac (acquistabile separatamente), spegnere o estrarre il BacPac. Le temperature estremamente fredde possono ridurre la durata della batteria. Per prolungare la durata della batteria in presenza di temperature basse, conservare la videocamera in un luogo caldo prima di utilizzarla. L'utilizzo di velocità dei fotogrammi e risoluzioni maggiori aumenta il consumo di energia

SUGGERIMENTO PRO: QuikCapture contribuisce a prolungare la durata della batteria. Per maggiori informazioni, consultare *QuikCapture* in *Modalità configurazione*.

RICARICARE LA BATTERIA

L'icona della batteria visualizzata sullo schermo di stato della videocamera lampeggia quando la carica della batteria scende sotto il 10%. Se la batteria arriva allo 0% mentre è in corso una registrazione, la videocamera salva il file e si spegne.

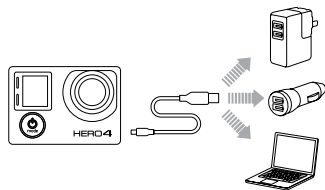

Per caricare la batteria:

Collegare la videocamera a un computer o a un alimentatore USB (ad esempio GoPro Wall Charger o Auto Charger, acquistabili separatamente).

Nota: accertarsi che il computer sia collegato a una fonte di alimentazione. Se lo schermo di stato della videocamera non indica che la batteria si sta ricaricando, utilizzare una porta USB diversa.



AVVISO: l'utilizzo di un alimentatore a parete diverso da GoPro Wall Charger può danneggiare la batteria. Utilizzare soltanto gli alimentatori che recano il seguente contrassegno: Uscita 5V 1A. Se non si conosce il voltaggio e la corrente del proprio alimentatore, utilizzare il cavo USB in dotazione per ricaricare la videocamera attraverso il computer.

La batteria si ricarica fino all'80% in circa un'ora e al 100% in circa due ore se si utilizza il GoPro Wall Charger o Auto Charger compatibile con USB.

È inoltre possibile caricare la batteria al di fuori della videocamera utilizzando il caricabatterie (venduto separatamente).

L'utilizzo della videocamera con la batteria non completamente carica non provoca alcun danno. Su **gopro.com** sono disponibili batterie di ricambio e ulteriori accessori per la ricarica.

ESTRARRE LA BATTERIA DALLA VIDEOCAMERA

La batteria della HERO4 Black è progettata in modo da incassarsi con estrema precisione, per garantire la massima affidabilità durante lo svolgimento di attività caratterizzate da forti vibrazioni.

Per estrarre la batteria:

1. rimuovere lo sportello della batteria ponendo il pollice nella tacca sullo sportello della batteria (sul lato inferiore della videocamera), facendolo scorrere verso destra. Lasciare che lo sportello si apra.
2. Procedere all'estrazione della batteria afferrando l'apposita linguetta.

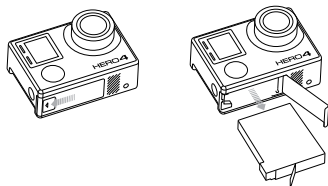

CONSERVAZIONE E UTILIZZO DELLA BATTERIA

La videocamera contiene componenti delicati, tra cui la batteria. Evitare di far cadere, smontare, aprire, schiacciare, piegare, deformare, forare, lacerare, esporre a microonde, incenerire o verniciare la videocamera. Non inserire corpi estranei nell'apertura della batteria presente sulla videocamera. Non utilizzare la videocamera o la batteria se sono state danneggiate — ad esempio, se il prodotto è rotto, forato o danneggiato dall'acqua. Lo smontaggio o la perforazione della batteria possono provocare esplosioni o incendi.

Evitare di esporre la videocamera e la batteria a temperature molto fredde o molto calde. Temperature particolarmente basse o elevate possono ridurre la durata della batteria o provocare un temporaneo malfunzionamento della videocamera. Evitare forti escursioni termiche o di umidità quando si utilizza la videocamera, per evitare la formazione di condensa sulla videocamera o all'interno della stessa.

La custodia della videocamera serve a proteggere la videocamera e la batteria da eventuali danni causati dall'acqua. Per maggiori informazioni, consultare *Custodia della videocamera*. Non accendere la videocamera se è bagnata. Se la videocamera è già accesa, spegnerla ed estrarre immediatamente la batteria. Assicurarsi che la videocamera sia completamente asciutta prima di riutilizzarla. Non cercare di asciugare la videocamera o la batteria con una fonte di calore esterna, come un forno a microonde o un asciugacapelli. Eventuali danni alla videocamera o alla batteria causati dal contatto con liquidi non sono coperti dalla garanzia.

Non conservare la batteria con oggetti di metallo, come ad esempio monete, chiavi o collane. L'eventuale contatto dei morsetti della batteria con oggetti metallici potrebbe dare luogo a incendi.

SMALTIMENTO DELLA BATTERIA

La maggior parte delle batterie ricaricabili agli ioni di litio sono classificate come rifiuti non pericolosi e possono essere smaltite tranquillamente nell'ambito del normale sistema di raccolta dei rifiuti municipale. Molti paesi prevedono delle leggi in materia di riciclaggio delle batterie. Accertarsi che le leggi locali in vigore prevedano lo smaltimento di batterie ricaricabili nell'ambito della normale raccolta di rifiuti. Per smaltire in sicurezza batterie agli ioni di litio, proteggere i morsetti dall'esposizione ad altri metalli ricoprendoli con del nastro per pacchi, nastro adesivo di carta o nastro isolante per evitare che provochino incendi durante il trasporto.

Tuttavia, le batterie agli ioni di litio contengono materiali riciclabili e sono accettate per il riciclaggio attraverso il programma di riciclaggio delle batterie della Rechargeable Battery Recycling Corporation (RBRC). Visitare il sito [Call2Recycle](http://Call2Recycle.org) all'indirizzo call2recycle.org o contattare 1-800-BATTERY nel Nordamerica per individuare una sede di riciclaggio idonea.

Evitare nel modo più assoluto di smaltire le batterie nel fuoco, perché potrebbero esplodere.

MESSAGGI SCHEDA MICROSD

NO SD	Non è presente alcuna scheda. La videocamera richiede una scheda microSD, microSDHC o microSDXC (acquistabili separatamente) per registrare video o scattare foto.
FORMATTARE LA SD?	La scheda non è formattata o non è formattata correttamente. Selezionare Sì per formattare la scheda, oppure No e inserire un'altra scheda. AVVISO: selezionando Sì tutto il contenuto della scheda viene cancellato.
PIENA	La scheda è piena. Eliminare alcuni file o sostituire la scheda.
ERR SD	La videocamera non è in grado di leggere la formattazione della scheda. Riformattare la scheda presente nella videocamera.

SUGGERIMENTO PRO: riformattare periodicamente la microSD per assicurarsi che la scheda rimanga in buone condizioni.

ICONA DI RIPARAZIONE FILE



L'icona di Riparazione file presente sullo schermo di stato della videocamera indica che l'ultimo file video è stato danneggiato durante la registrazione. Premere un pulsante qualsiasi per riparare il file.

ICONA DELLA TEMPERATURA



L'icona che avverte della presenza di una temperatura eccessiva viene visualizzata sullo schermo di stato della videocamera quando quest'ultima si surriscalda ed è necessario lasciarla raffreddare. Attendere il tempo necessario per abbassare la temperatura prima di utilizzarla nuovamente. La videocamera è in grado di rilevare condizioni di surriscaldamento ed è dotata di un apposito sistema di prevenzione.

ASSEMBLAGGIO DELLA CUSTODIA DELLA VIDEOCAMERA

Per estrarre la videocamera dalla custodia.

1. sollevare verso l'alto la parte anteriore dell'aggancio per sganciarlo dalla custodia.
2. Ruotare all'indietro l'aggancio e tirare verso l'alto per liberare lo sportello posteriore.
3. Aprire lo sportello posteriore della custodia ed estrarre la videocamera.

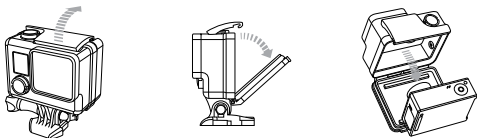

Per fissare la videocamera nella custodia:

1. Aprire la custodia e posizionare la videocamera.
2. Accertarsi che la guarnizione intorno allo sportello posteriore sia priva di detriti.
3. Chiudere lo sportello posteriore della custodia e premere esercitando una leggera pressione per assicurare una buona tenuta.
4. Ruotare il braccio incernierato all'indietro e fissare il labbro dell'aggancio alla parte superiore scanalata dello sportello della custodia.
5. Spingere l'aggancio verso il basso per farlo scattare in posizione.

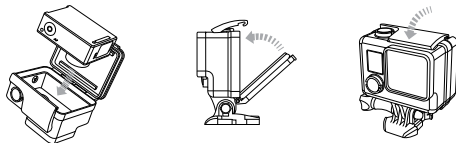

AVVERTENZA: collocare sempre la videocamera nella custodia quando la si utilizza nell'acqua o vicino all'acqua. Evitare che la videocamera o la batteria si bagnino.

La videocamera HERO4 Black è dotata di due tipi di sportelli posteriori: sportello posteriore Standard e sportello posteriore Skeleton.



Lo sportello posteriore Standard impermeabilizza la custodia fino a 40 m. Utilizzare questo sportello per proteggere la videocamera dall'acqua, dai detriti, dalla sabbia e da altri rischi ambientali.



Lo sportello posteriore Skeleton (non impermeabile) garantisce una migliore qualità acustica perché lascia passare più suono verso il microfono della foto/videocamera. Inoltre, riduce il rumore del vento con velocità fino a 160 km orari, se montato su caschi, motocicli, biciclette e altri veicoli che si spostano a velocità sostenuta. Utilizzare questo sportello solo se non ci sono rischi di penetrazione di sabbia, sporcizia, polvere o acqua. L'utilizzo di questo sportello posteriore è inoltre consigliato all'interno di veicoli.

SUGGERIMENTO PRO: applicare Rain-X® o un'altra soluzione anti-pioggia alle lenti della videocamera, per impedire la formazione di punti d'acqua quando si utilizza l'unità sotto la pioggia o in acqua.

SOSTITUZIONE DEGLI SPORTELLI POSTERIORI

È possibile sostituire lo sportello posteriore della videocamera HERO4 Black in base al tipo di attività e alle condizioni di ripresa.

Per sostituire lo sportello posteriore:

1. Aprire lo sportello della custodia in modo che penzoli verso il basso.
2. Tirare con decisione lo sportello posteriore verso il basso finché non si sgancia dalla custodia principale.
3. Allineare lo sportello posteriore di ricambio all'apertura della cerniera.
4. Spingere lo sportello posteriore verso l'alto finché non s'incestra in posizione.

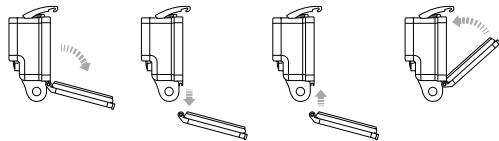

EVITARE CHE L'ACQUA DANNEGGI LA VIDEOCAMERA

La guarnizione in gomma che avvolge il profilo della custodia della videocamera forma una barriera impermeabile che protegge la HERO4 Black in condizioni di umidità e sott'acqua.

Mantenere pulita la guarnizione in gomma della custodia della videocamera. Un semplice capello o granello di sabbia possono bastare per causare infiltrazioni e danneggiare la videocamera.

Dopo ogni utilizzo in acqua salata, risciacquare l'esterno della custodia della videocamera con acqua dolce e asciugarla. La mancata esecuzione di questa operazione può causare la corrosione del perno della cerniera e l'accumulo di sale nella guarnizione, riducendo la capacità di tenuta della custodia.

Per pulire la guarnizione, risciacquare in acqua dolce e scuotere fino ad asciugarla (non usare panni, per evitare che i filacci danneggino la tenuta). Reinstallare la guarnizione nell'apposita scanalatura sullo sportello posteriore della custodia della videocamera.



AVVERTENZA: la mancata osservanza di questi passaggi ogni volta che si utilizza la GoPro può causare infiltrazioni e danneggiare la videocamera, anche in modo irreversibile. L'acqua danneggia sia la videocamera che la batteria. La garanzia non copre i danni causati dall'acqua se derivanti dalla negligenza dell'utente.

FISSARE LA VIDEOCAMERA AI SUPPORTI

Per fissare la HERO4 Black a un supporto, sarà necessario disporre di una fibbia a sgancio rapido, di una vite zigrinata o di altra ferramenta, in funzione del supporto utilizzato. Per maggiori informazioni sui supporti, visitare gopro.com/support.

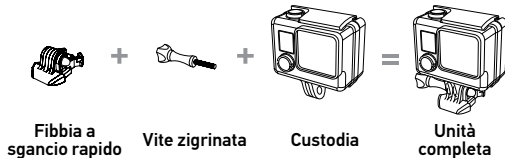

UTILIZZO DI SUPPORTI ADESIVI CURVI + PIATTI

I supporti adesivi curvi + piatti facilitano il fissaggio della videocamera a superfici curve e piatte come quelle di caschi, veicoli e attrezzature. Utilizzando la fibbia a sgancio rapido, la custodia assemblata della videocamera può essere agganciata e sganciata dai supporti curvi o piatti fissati.

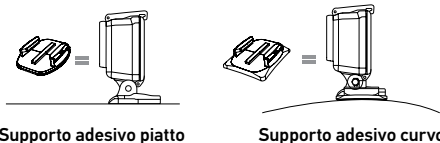

INDICAZIONI PER IL FISSAGGIO

Attenersi a queste indicazioni per il fissaggio dei supporti

- Applicare i supporti adesivi 24 ore prima dell'uso.
- Applicare i supporti adesivi esclusivamente su superfici pulite. Cera, olio, sporczia o altri detriti compromettono l'adesione determinando un fissaggio debole con conseguenti rischi di perdere la videocamera.
- Fissare i supporti adesivi a temperatura ambiente. L'adesivo del supporto non si attacca correttamente se applicato in ambienti freddi o umidi su superfici fredde o umide o se la superficie non è a temperatura ambiente.
- I supporti adesivi devono essere fissati soltanto su superfici lisce. Superfici porose o ruvide non consentono una buona presa. Quando si applica il supporto, premere con fermezza e verificare che il contatto sia completo su tutta la superficie.

Per maggiori informazioni sui supporti, visitare gopro.com/support.



AVVERTENZA: se la videocamera viene utilizzata con un supporto per casco GoPro, scegliere sempre un casco omologato per gli standard di sicurezza applicabili. Scegliere un casco adatto allo sport o all'attività da svolgere e assicurarsi che sia della taglia giusta. Ispezionare il casco per verificare che sia in buono stato e seguire le istruzioni del produttore per un utilizzo sicuro. Se il casco ha subito un urto violento, deve essere sostituito. Il casco non può garantire la protezione assoluta da tutti gli incidenti.

SPINOTTO DI BLOCCAGGIO

Se si utilizza la HERO4 Black mentre si praticano sport a forte impatto, come il surf o lo sci, durante i quali possono verificarsi urti di notevole entità, utilizzare l'apposito spinotto di bloccaggio per bloccare in posizione le guide della fibbia a sgancio rapido. Lo spinotto di bloccaggio contribuisce ad evitare che la custodia si sganci accidentalmente dal supporto. L'anello circolare si posiziona sulla vite zigrinata e fissa lo spinotto di bloccaggio prevenendone la caduta o lo sgancio.

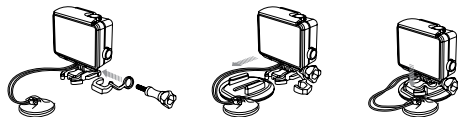

LA MIA GOPRO NON SI ACCENDE

Accertarsi che la videocamera GoPro sia carica. Per caricare la videocamera, collegare il cavo USB in dotazione a un computer. In alternativa, è possibile utilizzare l'alimentatore GoPro Wall o Auto Charger.

LA MIA GOPRO NON RISPONDE QUANDO PREMO UN PULSANTE

Tenere premuto il pulsante **Power/Mode** [] per 8 secondi per eseguire il ripristino della videocamera. Il ripristino salva tutti i contenuti e le impostazioni e spegne la videocamera.

LA RIPRODUZIONE È DISCONTINUA



La riproduzione discontinua normalmente non è un problema relativo al file. Se il filmato salta, è probabile che il motivo sia attribuibile a una delle seguenti cause:

- Utilizzo di un lettore video incompatibile. Per ottenere i risultati migliori, utilizzare il software GoPro più recente, scaricabile gratuitamente dal sito gopro.com/getstarted.
- Il computer non soddisfa i requisiti minimi per la riproduzione HD. Più alta è la risoluzione e la frequenza dei fotogrammi del video, maggiori difficoltà avrà il computer nella riproduzione. Verificare che il computer soddisfi i requisiti minimi indicati in *Modalità Riproduzione*.

- Riproduzione di un file video HD con bitrate elevato su una connessione USB con ampiezza di banda ridotta. Trasferire il file nel computer prima della riproduzione.

Se il computer non soddisfa i requisiti minimi, effettuare la registrazione in una delle opzioni di bitrate inferiore (1080p30 o 720p60, funzione Protune disattivata) e assicurarsi che tutti gli altri programmi presenti sul computer siano chiusi.

HO DIMENTICATO IL NOME O LA PASSWORD DELLA VIDEOCAMERA

Premere per due secondi il pulsante **Settings/Tag** [] tenendo premuto allo stesso tempo il pulsante **Power/Mode** []. Il nome e la password della videocamera vengono reimpostati con i valori predefiniti. La password predefinita è *goprohero*.

VOGLIO RIPORTARE LA MIA GOPRO ALLE IMPOSTAZIONI PREDEFINITE

In modalità **Configurazione**, selezionare Reset videocamera.

HO SPENTO LA GOPRO MA LE SPIE BLU LAMPEGGIANO ANCORA

Le spie blu indicano che il Wireless è acceso. Con la videocamera spenta, premere e tenere premuto per due secondi il pulsante **Settings/Tag** [] per spegnere il Wireless.

Per ulteriori risposte alle domande frequenti, consultare il sito gopro.com/support.

/ Assistenza clienti

GoPro si impegna al massimo per offrire la migliore assistenza possibile. Per contattare il servizio di assistenza clienti di GoPro, visitare il sito **gopro.com/support**.

/ Marchi

GoPro, HERO, il logo GoPro, il logo GoPro Be a Hero, BacPac, Protune, SuperView e Wear It. Mount It. Love It. sono marchi o marchi registrati di GoPro, Inc. negli USA e nel mondo. Altri nomi e marchi appartengono ai rispettivi proprietari.

/ Informazioni di carattere normativo

Per visualizzare l'elenco completo delle certificazioni in base al paese, consultare il documento Guida contenente informazioni importanti sul prodotto e sulla sicurezza fornito insieme alla videocamera.

