

Register your product and get support at
www.philips.com/welcome



EN	User manual	3
DA	Brugervejledning	26
DE	Benutzerhandbuch	50
ES	Manual del usuario	73

FR	Mode d'emploi	98
IT	Manuale utente	122
NL	Gebruiksaanwijzing	146
SV	Användarhandbok	170

PHILIPS

Inhaltsangabe

1 Wichtig	51
Sicherheit	51
Wichtige Sicherheitshinweise	51
Gehörschutz	53
Hinweis	53
Recycling	54

2 Ihr Micro Hi-Fi System	55
Einführung	55
Das audio system mit Premium HiFi-Röhrenverstärker	55
Lieferumfang	55
Geräteübersicht	56
Übersicht über die Fernbedienung	57

3 Erste Schritte	60
Lautsprecher anschließen	60
UKW-Antenne anschließen	61
Anschließen an die Stromversorgung	61
Vorbereiten der Fernbedienung	61
Uhr einstellen	61
Einschalten	62
Schaltet in den Standby-Modus	62

4 Wiedergabe von CD oder USB	63
Wiedergabe von einer Disc	63
Wiedergabe von USB	63

5 Wiedergabesteuerung	64
Zu einem Titel springen	64
Wiedergabe anhalten/fortsetzen	64
Wiedergabeinformationen anzeigen	64
Wiedergabewiederholung	64
Zufallswiedergabe	64
Titel programmieren	65
Alle Titel durchsuchen	65
Suche innerhalb eines Titels	65

6 Lautstärke und Soundeffekt einstellen	66
Anpassen der Lautstärke	66
Bass verstärken	66
Höhen verstärken	66
Automatische Loudness-Steuerung auswählen	66
Ton stummschalten	66
Über Kopfhörer Musik hören	66

7 UKW-Radiosender einstellen	67
Radiosender automatisch programmieren	67
Radiosender manuell programmieren	67
Einen voreingestellten Radiosender auswählen	67
RDS-Uhr einstellen	68
RDS-Informationen anzeigen	68

8 Weitere Funktionen des audio systems	69
Alarmfunktion einstellen	69
Sleep Timer einstellen	69
Andere Geräte wiedergeben	69

9 Produktinformationen	70
Technische Daten	70
Verstärker	70
Disc	70
Tuner (UKW)	70
Lautsprecher	70
Allgemeine Informationen	70
Informationen zur USB-Wiedergabefähigkeit	70
Unterstützte MP3-Discformate	71
RDS-Programmtypen	71

10 Fehlerbehebung	72
Kein Ton oder verzerrter Ton	72

1 Wichtig



Sicherheit

Wichtige Sicherheitshinweise

- ① Lesen Sie diese Hinweise.
- ② Bewahren Sie diese Hinweise auf.
- ③ Beachten Sie alle Warnungen.
- ④ Befolgen Sie alle Anweisungen.
- ⑤ Verwenden Sie dieses Gerät nicht in der Nähe von Wasser.
- ⑥ Säubern Sie das Gerät nur mit einem trockenen Tuch.
- ⑦ Blockieren Sie keine Belüftungsöffnungen. Führen Sie die Installation gemäß den Angaben des Herstellers durch.
- ⑧ Stellen Sie das Gerät nicht in der Nähe von Wärmequellen wie Heizkörpern, Wärmehählern, Öfen oder anderen Geräten (einschließlich Verstärkern) auf, die Wärme erzeugen.
- ⑨ Schützen Sie das Netzkabel, damit niemand auf das Kabel tritt oder es geknickt wird. Insbesondere darf dies nicht an den Steckern, an den Steckdosen oder an der Stelle geschehen, an der die Kabel das Gerät verlassen.
- ⑩ Verwenden Sie ausschließlich vom Hersteller angegebenes Zubehör.
- ⑪ Verwenden Sie das Gerät nur mit dem vom Hersteller angegebenen bzw. mit dem Gerät verkauften Wagen, Ständer, Stativ, Halter oder Tisch. Achten Sie bei Verwendung eines Wagens darauf, dass bei einem Verschieben das Gerät nicht herunterfällt und zu Verletzungen führt.
- ⑫ Trennen Sie bei einem Gewitter oder bei Nichtverwendung über einen längeren Zeitraum das Gerät von der Stromversorgung.
- ⑬ Überlassen Sie Wartungsarbeiten stets einem qualifizierten Techniker. Eine Wartung ist immer dann erforderlich, wenn das Gerät beschädigt wurde. Dazu zählen Beschädigungen des Kabels oder Netzsteckers, ein Eindringen von Flüssigkeiten oder Gegenständen in das Gerät oder Fälle, in denen das Gerät Regen oder Feuchtigkeit ausgesetzt wurde, es nicht ordnungsgemäß funktioniert oder fallen gelassen wurde.
- ⑭ **VORSICHTSHINWEIS zur Batteriehandhabung:** Achten Sie auf folgende Punkte, um ein Auslaufen der Batterien zu verhindern, was zu Verletzungen, Sachschäden oder Schäden am Gerät führen kann:
 - Setzen Sie die Batterien gemäß den Markierungen + und - am Gerät korrekt ein.
 - Verwenden Sie keine Kombination älterer und neuer Batterien oder unterschiedlicher Batterietypen (Zink-Kohle, Alkali-Mangan usw.).
 - Nehmen Sie die Batterien aus dem Gerät, wenn es eine längere Zeit nicht verwendet wird.
- ⑮ Das Gerät darf nicht mit Flüssigkeiten benetzt oder bespritzt werden.
- ⑯ Auf das Gerät dürfen keine möglichen Gefahrenquellen gestellt werden (z. B. mit einer Flüssigkeit gefüllte Behältnisse, brennende Kerzen).

- ⑰ Dieses Produkt kann Blei und Quecksilber enthalten. Möglicherweise unterliegt die Entsorgung dieser Materialien speziellen Umweltvorschriften. Wenden Sie sich für Informationen zur Entsorgung bzw. zum Recyceln an Ihre örtlichen Behörden oder an die Electronic Industries Alliance: www.eiae.org.

Beachten Sie diese Sicherheitssymbole

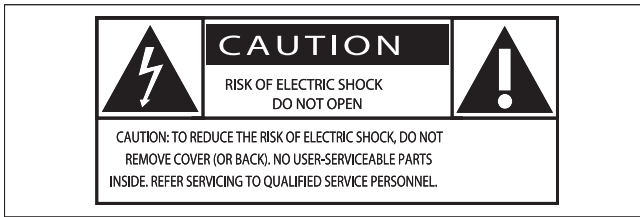

Dieser Blitz weist darauf hin, dass nicht isoliertes Material im Geräteinneren zu einem elektrischen Schlag führen kann. Entfernen Sie zur Sicherheit der im Haushalt lebenden Personen niemals das Gerätegehäuse.

Das Ausrufezeichen weist auf Punkte hin, zu denen Sie unbedingt die beiliegende Anleitung aufmerksam lesen sollten, um Betriebs- und Wartungsprobleme zu vermeiden.

WARNUNG: Um die Gefahr eines Brands oder Stromschlags zu vermeiden, darf dieses Gerät keinem Regen und keiner Feuchtigkeit ausgesetzt werden. Mit Flüssigkeiten gefüllte Behältnisse wie z. B. Vasen dürfen nicht auf das Gerät gestellt werden.

ACHTUNG: Um einen Stromschlag zu vermeiden, stecken Sie den breiten Kontakt des Steckers vollständig in den breiten Schlitz.

Anschließen eines Steckers

Die Leiter im Netzkabel sind folgendermaßen farblich kodiert: blau = Neutraleiter (N), braun = Leiter (L).

Da diese Farben eventuell nicht mit den Farbkodierungen der Anschlüsse im Stecker übereinstimmen, gehen Sie folgendermaßen vor:

- Verbinden Sie den blauen Leiter mit dem Anschluss, der schwarz oder mit N markiert ist.
- Verbinden Sie den braunen Leiter mit dem Anschluss, der rot oder mit L markiert ist.
- Verbinden Sie keinen der beiden Leiter mit dem Erdungsanschluss im Stecker, der grün (oder grün und gelb) oder mit E (oder e) markiert ist.

Überprüfen Sie vor dem Austausch der Steckerabdeckung, ob die Zugentlastung über dem Kabelmantel und nicht nur über den beiden Leitern festgezogen ist.

Netzstecker

Dieses Gerät besitzt einen zugelassenen 13-Amp-Stecker. Gehen Sie folgendermaßen vor, um die Sicherung im Inneren des Steckers auszutauschen:

- ① Entfernen Sie die Sicherungsabdeckung, und entnehmen Sie die Sicherung.
- ② Setzen Sie eine neue Sicherung des Typs **BS13625 Amp, A.S.T.A. oder eine vom BSI (britische Normungsorganisation) zugelassene Sicherung ein.**
- ③ Bringen Sie die Abdeckung wieder an. Wenn der angebrachte Stecker nicht für Ihre Steckdosen geeignet ist, sollte er durch einen geeigneten Stecker ersetzt werden. Wenn der Netzstecker eine Sicherung enthält, muss dies eine 5-Ampere-Sicherung sein. Wird ein Stecker ohne Sicherung verwendet, darf der Wert der Sicherung am Verteiler nicht größer als 5 Ampere sein. Der abgetrennte Stecker entsorgt werden, damit er nicht in eine 13-Ampere-Steckdose eingesteckt und einen elektrischen Schlag verursachen kann.



Warnung

- Entfernen Sie auf keinen Fall das Gehäuse des audio systems.
- Niemals Teile dieses audio systems schmieren.
- Stellen Sie dieses audio system auf eine ebene, harte und stabile Oberfläche.
- Stellen Sie dieses audio system niemals auf andere elektrische Geräte.
- Verwenden Sie dieses audio system nur im Innenbereich. Halten Sie dieses audio system von Wasser und mit Flüssigkeiten gefüllten Behältnissen fern und setzen Sie es keiner Feuchtigkeit aus.
- Setzen Sie dieses audio system nicht direktem Sonnenlicht, offenem Feuer oder Wärme aus.
- Schauen Sie nie in den Laserstrahl im Inneren des audio system.

Gehörschutz

Wählen Sie eine moderate Lautstärke.

- Das Verwenden von Kopfhörern bei zu hoher Lautstärke kann Ihrem Gehör schaden. Dieses Produkt kann Töne in einem Dezibelbereich wiedergeben, der bei einem gesunden Menschen bereits nach weniger als einer Minute zu Gehörschäden führen kann. Der höhere Dezibelbereich ist für Personen gedacht, die bereits unter einer Beeinträchtigung ihres Hörvermögens leiden.
- Die Lautstärke kann täuschen. Die als angenehm empfundene Lautstärke erhöht sich mit der Zeit. Deswegen kann es vorkommen, dass nach längerem Zuhören als "normal" empfunden wird, was in Wirklichkeit sehr laut und für Ihr Gehör schädlich ist. Um diesen Effekt zu vermeiden, sollten Sie Ihre Lautstärke aus einem sicheren Bereich auswählen, bevor sich ihr Gehör daran gewöhnt, und Sie sollten diese Einstellung nicht verändern.

So finden Sie Ihren sicheren Lautstärkepegel:

- Stellen Sie den Lautstärkereglern auf eine geringe Lautstärke.
- Erhöhen Sie langsam die Lautstärke, bis der Ton klar und deutlich zu hören ist.

Hören Sie nur eine angemessene Zeit:

- Bei sehr intensiver Nutzung kann auch eine "sichere" Lautstärke zu Gehörschäden führen.
- Verwenden Sie deshalb Ihre Geräte in vernünftiger Weise, und pausieren Sie in angemessenen Zeitabständen.

Beachten Sie bei der Verwendung von Kopfhörern folgende Richtlinien:

- Hören Sie nur bei angemessener Lautstärke und nur eine angemessene Zeit lang.
- Achten Sie darauf, auch nach Gewöhnung an einen Lautstärkepegel, diesen nicht zu erhöhen.
- Stellen Sie die Lautstärke nur so hoch ein, dass Sie Umgebungsgeräusche noch wahrnehmen können.
- Bei potentiell gefährlichen Situationen sollten Sie sehr vorsichtig sein oder die Verwendung kurzzeitig unterbrechen. Verwenden Sie die Köpfförer nicht, während Sie ein motorisiertes Fahrzeug führen, Fahrrad oder Skateboard fahren usw. Dies könnte für den Straßenverkehr gefährlich sein und ist in vielen Ländern verboten.

Norge

Typeskilt finnes på apparatens bakside.
Observer: Nettbryteren er sekundert innkoplet. Den innebygde nettdelen er derfor ikke fraktoplet nettet så lenge apparatet er tilsluttet nettkontakten.
For å redusere faren for brann eller elektrisk støt, skal apparatet, ikke utsettes for regn eller fuktighet.

Hinweis

Änderungen oder Modifizierungen des Geräts, die nicht ausdrücklich von Philips Consumer Lifestyle genehmigt wurden, können zum Erlöschen der Betriebserlaubnis führen.



Dieses Produkt entspricht den Richtlinien der Europäischen Union zu Funkstörungen.
Dieses Produkt entspricht den folgenden Richtlinien: <RadioInteferenceDirectives>



Pb

Recycling

Ihr Gerät wurde unter Verwendung hochwertiger Materialien und Komponenten entwickelt und hergestellt, die recycelt und wiederverwendet werden können. Befindet sich dieses Symbol (durchgestrichene Abfalltonne auf Rädern) auf dem Gerät, bedeutet dies, dass für dieses Gerät die Europäische Richtlinie 2002/96/EG gilt.



Entsorgen Sie dieses Produkt nicht über Ihren Haushaltsabfall. Informieren Sie sich über die geltenden Bestimmungen zur getrennten Sammlung von Elektro- und Elektronik-Altgeräten in Ihrem Land. Die korrekte Entsorgung des nicht mehr benötigten Produkts hilft negative Auswirkungen auf Umwelt und Gesundheit zu vermeiden.

Ihr Produkt enthält Batterien, die der europäischen Richtlinie 2006/66/EG unterliegen. Diese dürfen nicht mit dem normalen Haushaltsmüll entsorgt werden.

Wenn das nebenstehende durchgestrichene Mülltonnen-Symbol zusammen mit dem chemischen Symbol „Pb“ an einem Produkt angebracht ist, bedeutet dies, dass die Batterien den Anforderungen im Rahmen der Richtlinie in Bezug auf Blei entsprechen:

Bitte informieren Sie sich über die örtlichen Bestimmungen zur getrennten Entsorgung von Batterien. Durch die korrekte Entsorgung von Batterien werden Umwelt und Menschen vor möglichen negativen Folgen geschützt. Die Aufnahme und Wiedergabe von Materialien bedarf möglicherweise der Zustimmung. Siehe Copyright Act 1956 und Performer's Protection Acts 1958 bis 1972.



Windows Media und das Windows-Logo sind Marken oder eingetragene Marken der Microsoft Corporation in den USA und/oder anderen Ländern.

2 Ihr Micro Hi-Fi System

Herzlichen Glückwunsch zu Ihrem Kauf und willkommen bei Philips! Um vollständig vom Kundensupport zu profitieren, den Philips anbietet, müssen Sie Ihr Produkt unter www.Philips.com/welcome registrieren.

Einführung

Mit diesem audio system können Sie Musik von Audio-Discs und USB-Geräten wiedergeben oder UKW-Radiosender hören.

Dieses audio system bietet verschiedene Soundeffekteinstellungen, die mit Digital Sound Control (DSC), Dynamic Bass Boost (DBB) und Bass-/Höhenverstärkung (Loudness) zu einem satteren Klang beitragen.

Dieses audio system unterstützt die folgenden Medienformate:



Das audio system mit Premium HiFi-Röhrenverstärker

Durch die integrierten HiFi-Röhrenverstärker können Sie höchste Klangqualität genießen, die normalerweise nur bei audiophilen Systemen bekannt ist. Die analoge Natur der Röhre ermöglicht unserem nichtlinearen Gehör die Wahrnehmung eines angenehmeren Klangs. Der Klang der Röhren ist weniger verzerrt und daher beliebt für seine klare, detaillierte, warme und natürliche Audioqualität.

Lieferumfang

Prüfen Sie zunächst, ob die folgenden Teile im Lieferumfang enthalten sind:

- Hauptgerät
- 2 Lautsprecher
- 2 Lautsprecherkabel
- Netzkabel
- Fernbedienung mit 2 AA-Batterien
- UKW-Drahtantenne

Geräteübersicht

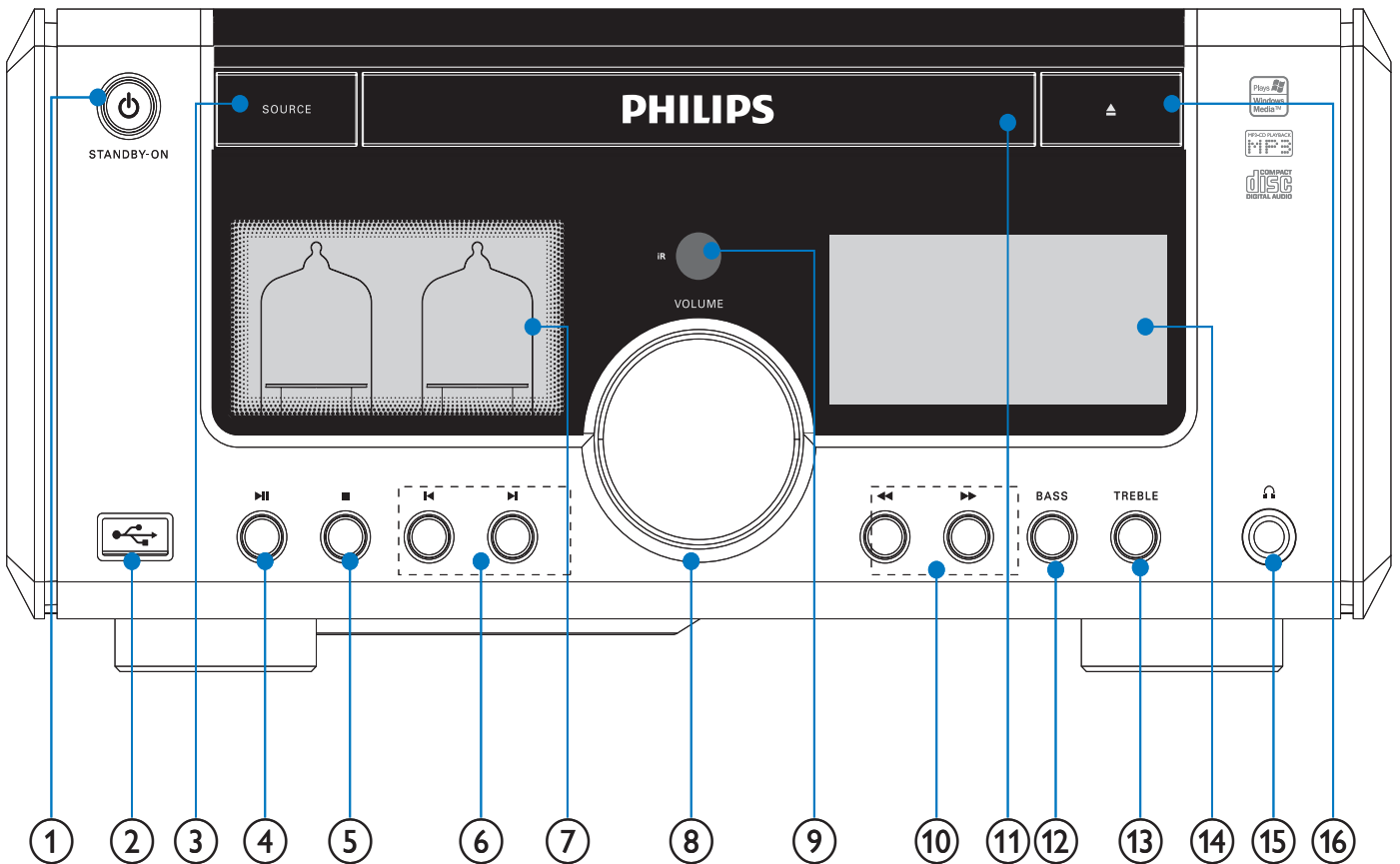

! Achtung

- Die Verwendung von Steuerelementen, Einstellungen oder Vorgehensweisen, die von dieser Darstellung abweichen, können zu gefährlichen Strahlenbelastungen oder anderen Sicherheitsrisiken führen.

① **STANDBY-ON**

- Schalten Sie das audio system ein, und wechseln Sie in den Standby-Modus oder den Eco Power-Standby-Modus.

②

- Buchse für ein USB-Massenspeichergerät

③ **SOURCE**

- Auswählen der Quelle: CD/MP3, USB, AUX oder TUNER (FM).

④

- Starten oder Unterbrechen der Wiedergabe

⑤

- Stoppen der Wiedergabe oder Löschen eines Programms

⑥

- Springen zum vorhergehenden / nächsten Track
- Auswählen eines voreingestellten Radiosenders

⑦ **Vakuumpöhrren**

⑧ **VOLUME**



- Einstellen der Lautstärke
- Einstellen des Tiefen-/Höhenpegels
- Einstellen der Uhrzeit

⑨ **IR-Sensor**









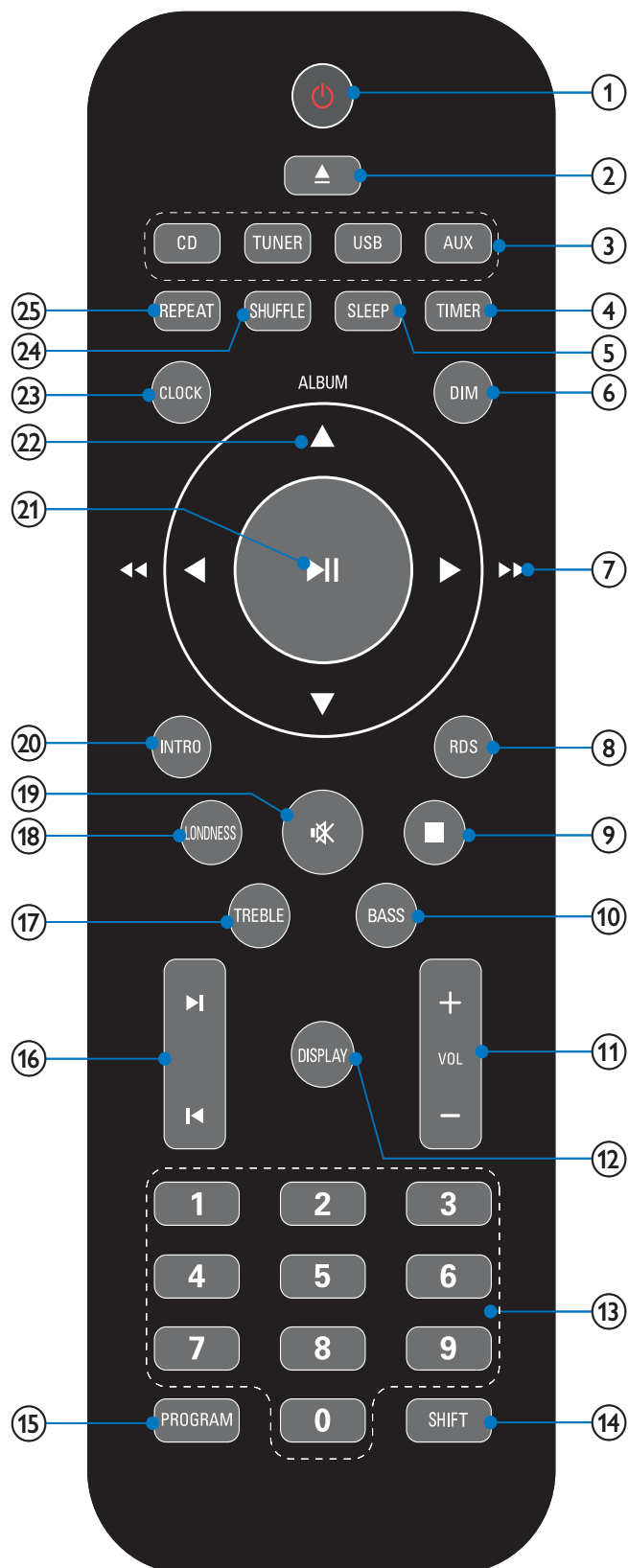

⑩

- Suche in einem Titel oder auf einer Disc
- Stellen Sie einen Radiosender ein.

Übersicht über die Fernbedienung

- ⑪ **Disc-Fach**
 - Einlegen einer CD oder MP3-Disc
- ⑫ **BASS**
 - Aktivieren oder Deaktivieren der Bassverstärkung
- ⑬ **TREBLE**
 - Aktivieren oder Deaktivieren der Höhenverstärkung
- ⑭ **Anzeigefeld**
 - Anzeigen des aktuellen Status
- ⑮ 
 - Anschließen von Kopfhörern
- ⑯ 
 - Öffnen oder Schließen des Disc-Fachs



- ①  Schalten Sie das audio system ein, und wechseln Sie in den Standby-Modus oder den Eco Power-Standby-Modus.
- ②  Öffnen oder Schließen des Disc-Fachs
- ③ **Auswahl**tasten
- Auswählen der Quelle: CD/MP3, USB, AUX oder TUNER (FM).
- ④ **TIMER**
- Einstellen der Alarmfunktion
- ⑤ **SLEEP**
- Einstellen des Sleep Timers
- ⑥ **DIM**
- Einstellen der Helligkeit des Anzeigefelds
- ⑦   ( )
- Suche in einem Titel oder auf einer Disc
 - Stellen Sie einen Radiosender ein.
- ⑧ **RDS**
- Anzeigen der verfügbaren RDS-Informationen (Radio Data System) eines UKW-Radiosenders
- ⑨  Stoppen der Wiedergabe oder Löschen eines Programms
- ⑩ **BASS**
- Aktivieren oder Deaktivieren der Bassverstärkung
- ⑪ **VOL +/-**
- Einstellen der Lautstärke
 - Einstellen der Uhrzeit
- ⑫ **DISPLAY**
- Während der CD-/USB-Wiedergabe: Auswählen diverser Informationsanzeigemodi
- ⑬ **Zifferntasten**
- Direktes Auswählen eines Titels von einer Disc
- ⑭ **SHIFT**
- Eingeben einer zwei- oder dreistelligen Zahl (in Kombination mit den Zifferntasten)
- ⑮ **PROGRAM**
- Programmieren von Titeln
 - Programmieren von Radiosendern
- ⑯  
- Springen zum vorhergehenden / nächsten Track
 - Auswählen eines voreingestellten Radiosenders
- ⑰ **TREBLE**
- Aktivieren oder Deaktivieren der Höhenverstärkung
- ⑱ **LOUDNESS**
- Aktivieren oder Deaktivieren der automatischen Loudness-Einstellung für Bass- und Höhenverstärkung
- ⑲  Stummschalten der Lautstärke
- ⑳ **INTRO**
- Durchsuchen aller Titel
- ㉑  Starten oder Unterbrechen der Wiedergabe
- ㉒ **ALBUM/▲▼**
- Springen zum vorhergehenden / nächsten Album
- ㉓ **CLOCK**
- Einstellen der Uhr
- ㉔ **SHUFFLE**
- Wiedergeben der Titel in zufälliger Reihenfolge
- ㉕ **REPEAT**
- Auswählen eines Wiedergabewiederholungsmodus

3 Erste Schritte

Achtung

- Verwenden Sie die Kontrollen nur wie in der Bedienungsanleitung angegeben.

Befolgen Sie die Anweisungen immer in der hier angegebenen Reihenfolge.

Wenn Sie mit Philips Kontakt aufnehmen, werden Sie nach der Modell- und Seriennummer Ihres audio system gefragt. Die Modell- und Seriennummer befindet sich auf der bottom Ihres audio system. Tragen Sie die Nummern hier ein:

Modellnr: _____

Seriennr: _____

Lautsprecher anschließen

Hinweis

- Führen Sie den abisolierten Teil des Lautsprecherkabels vollständig in die Buchse ein.
- Verwenden Sie nur die mitgelieferten Lautsprecher, um eine optimale Klangwiedergabe zu gewährleisten.
- Schließen Sie keine Lautsprecher an, die eine niedrigere Impedanz aufweisen als die mitgelieferten Lautsprecher. (siehe 'Technische Daten' auf 69)
- Der **DEMO**-Anschluss ist ausschließlich für die nicht mit dem audio system gelieferte Demoeinheit vorgesehen. Versuchen Sie nicht, andere Geräte über diesen Anschluss mit dem audio system zu verbinden.

Für die Haupteinheit:

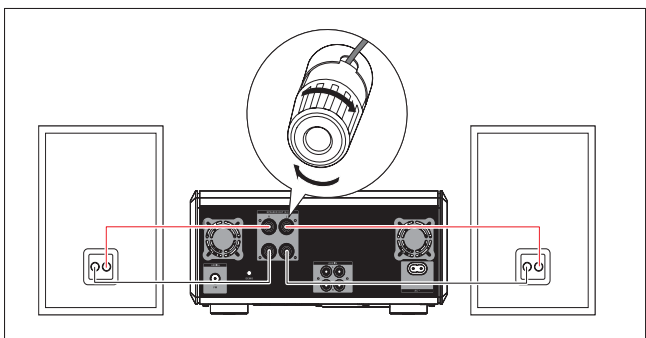

- 1 Schrauben Sie die Lautsprecherbuchsen auf.
- 2 Führen Sie das rote Ende des Lautsprecherkabels vollständig in die linke rote (+) Buchse ein.
- 3 Schrauben Sie die linke rote (+) Buchse zu, um das Kabel zu sichern.
- 4 Führen Sie das silberne Ende des Lautsprecherkabels vollständig in die linke schwarze (-) Buchse ein.
- 5 Schrauben Sie die linke schwarze (-) Buchse zu, um das Kabel zu sichern.
- 6 Wiederholen Sie die Schritte 2-5, um die verbleibenden Lautsprecherkabel entsprechend anzuschließen.

Für die Lautsprecher:

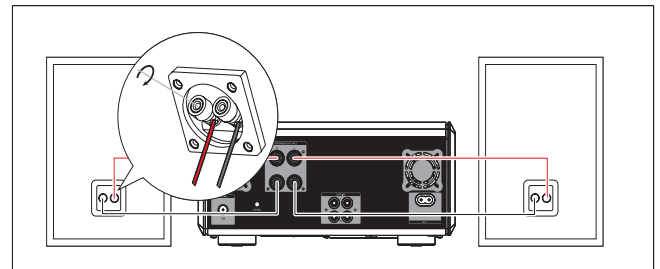

- 1 Schrauben Sie die Lautsprecherbuchsen auf.
- 2 Ermitteln Sie das Kabel des linken Lautsprechers, das mit der linken Buchse am Hauptgerät verbunden ist.
- 3 Führen Sie das rote Ende des Lautsprecherkabels vollständig in die rote (+) Buchse ein.
- 4 Schrauben Sie die rote (+) Buchse zu, um das Kabel zu sichern.
- 5 Führen Sie das silberne Ende des Lautsprecherkabels vollständig in die schwarze (-) Buchse ein.
- 6 Schrauben Sie die schwarze (-) Buchse zu, um das Kabel zu sichern.
- 7 Wiederholen Sie die Schritte 2-6 für die rechten Lautsprecher.

UKW-Antenne anschließen

Tipp

- Für optimalen Empfang ziehen Sie die UKW-Antenne vollständig aus, und richten sie aus.
- Schließen Sie für einen besseren UKW-Stereoempfang eine externe UKW-Antenne **FM ANTENNA** an.
- Dieses audio system unterstützt den Empfang von MW-Radiosendern nicht.

- 1 Schließen Sie die mitgelieferte UKW-Antenne an die **FM ANTENNA** Buchse am Hauptgerät an.

Anschließen an die Stromversorgung

Achtung

- Beschädigung des Produkts möglich! Prüfen Sie, ob die Stromspannung mit dem aufgedruckten Wert auf der Rück- oder Unterseite der audio system übereinstimmt.
- Stromschlaggefahr! Ziehen Sie immer am Stecker, wenn Sie das Netzkabel von der Stromversorgung trennen. Ziehen Sie nicht am Netzkabel.
- Vergewissern Sie sich vor dem Anschließen des Netzkabels, dass alle anderen Verbindungen hergestellt wurden.

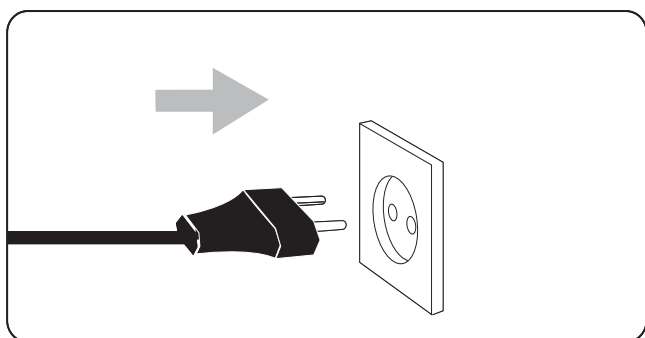

- 1 Verbinden Sie das Netzkabel mit einer Steckdose.

Vorbereiten der Fernbedienung

Achtung

- Explosionsgefahr! Setzen Sie die Batterien keiner großen Hitze, direktem Sonnenlicht oder Feuer aus. Werfen Sie Batterien niemals ins Feuer.

- 1 Öffnen Sie das Batteriefach.
- 2 Setzen Sie wie gezeigt 2 AAA-Batterien mit der korrekten Polarität (+/-) ein.
- 3 Schließen Sie das Batteriefach.

Hinweis

- Wählen Sie die passende Quelle zunächst über die Fernbedienung statt über das Hauptgerät aus, bevor Sie eine Funktionstaste auf der Fernbedienung betätigen.
- Wenn Sie die Fernbedienung längere Zeit nicht verwenden, sollten Sie die Batterie entfernen.

Uhr einstellen

- 1 Halten Sie im Standby-Modus die Taste **CLOCK** gedrückt, um den Uhrzeiteinstellungs-Modus aufzurufen.
 - ↳ Die Ziffern für die Stundenanzeige werden angezeigt und blinken.
 - ↳ Werden die Ziffern für die Stundenanzeige nicht angezeigt, halten Sie die Taste  länger als 2 Sekunden gedrückt, um zum Standby-Modus zu wechseln. Wiederholen Sie anschließend Schritt 1.
- 2 Drücken Sie die Taste **+VOL -**, um die Stunden einzustellen.
 - ↳ Die Ziffern für die Minutenanzeige werden angezeigt und blinken.
- 3 Drücken Sie die Taste **+VOL -**, um die Minuten einzustellen.

- 4 Drücken Sie die Taste **CLOCK**, um die Einstellung der Uhr zu bestätigen.

Einschalten

- 1 Drücken Sie die Taste ϕ .
- ↳ Das audio system benötigt circa 10 Sekunden Vorlaufzeit, ehe es sich einschaltet.
 - ↳ Das audio system wechselt zur zuletzt gewählten Quelle.

Schaltet in den Standby-Modus

- 1 Drücken Sie die Taste ϕ , um den Eco Power Standby-Modus für das audio system zu aktivieren.
- ↳ Die Hintergrundbeleuchtung im Anzeigefeld wird ausgeschaltet.
 - ↳ Die blaue Eco Power-Anzeige leuchtet auf.

So schalten Sie das audio system in den Standby-Modus:

- 1 Drücken Sie im Eco Power Standby-Modus die Taste ϕ länger als 3 Sekunden.
- ↳ Im Anzeigefeld wird die Uhr angezeigt (sofern eingestellt).
 - ↳ Die blaue Eco Power-Anzeige geht aus.

4 Wiedergabe von CD oder USB

Wiedergabe von einer Disc

- 1 Drücken Sie zur Auswahl der CD-Quelle die Taste **CD**.
- 2 Drücken Sie die Taste **▲**.
↳ Das Disc-Fach wird geöffnet.
- 3 Legen Sie die Disc in das Fach, und drücken Sie die Taste **.**.
↳ Stellen Sie sicher, dass die bedruckte Seite nach oben zeigt.
- 4 Die Wiedergabe beginnt automatisch.
 - Wird die Wiedergabe nicht gestartet, drücken Sie zur Auswahl eines Titels die Taste **◀/▶**, und drücken Sie dann die Taste **▶||**.

Wiedergabe von USB

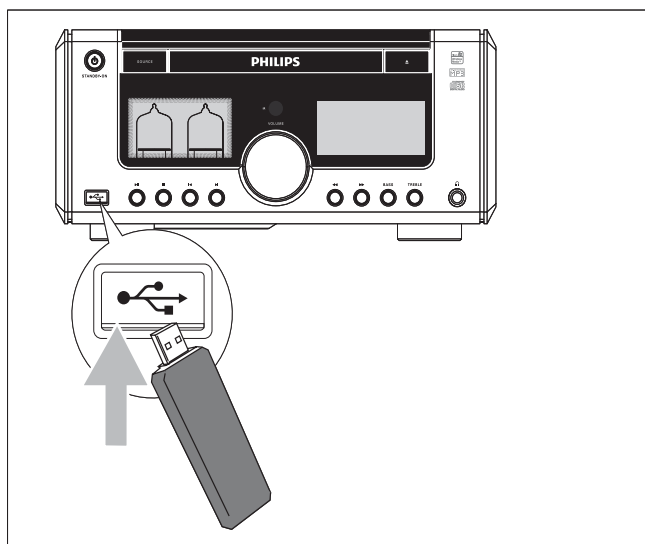

Hinweis

- Vergewissern Sie sich, dass das USB-Gerät Musik in einem Format enthält, das wiedergegeben werden kann. (siehe 'Informationen zur USB-Wiedergabefähigkeit' auf Seite 69)

- 1 Klappen an der Vorderseite Sie die Abdeckung mit dem Symbol **↔** auf.
- 2 Stecken Sie den USB-Stecker eines Geräts in die entsprechende Buchse.
- 3 Drücken Sie zur Auswahl der USB-Quelle die Taste **USB**.
↳ Es wird die Gesamtanzahl der Titel angezeigt.
- 4 Drücken Sie die Taste **ALBUM/▲▼**, um einen Ordner auszuwählen.
- 5 Drücken Sie die Taste **◀/▶**, um eine Datei auszuwählen.
- 6 Drücken Sie die Taste **▶||**, um die Wiedergabe zu starten.

5 Wiedergabe- steuerung

Zu einem Titel springen

Für CDs:

- 1 Drücken Sie die Taste **◀▶**, um einen anderen Titel auszuwählen.
 - Sie können einen Titel auch direkt auswählen. Drücken Sie dazu die entsprechende Zifferntaste.



Tipp

- Wenn Sie eine zwei- oder dreistellige Nummer eingeben möchten, drücken Sie zunächst die Taste **SHIFT**, und geben Sie anschließend die Nummer ein.

Für MP3-Discs und USB:

- 1 Drücken Sie die Taste **ALBUM/▲▼**, um ein Album oder einen Ordner auszuwählen.
- 2 Drücken Sie die Taste **◀▶**, um einen Titel oder eine Datei auszuwählen.

Wiedergabe anhalten/ fortsetzen

- 1 Drücken Sie während der Wiedergabe die Taste **▶||**, um die Wiedergabe anzuhalten oder fortzusetzen.

Wiedergabeinformationen anzeigen

Für CDs:

- 1 Drücken Sie wiederholt die Taste **DISPLAY**, um die folgenden Informationen anzuzeigen.
 - ↳ Titelnummer und verstrichene Wiedergabezeit des aktuellen Titels

- ↳ Titelnummer und verbleibende Wiedergabezeit des aktuellen Titels
- ↳ Titelnummer und insgesamt verbleibende Wiedergabezeit

Für MP3-Discs:

- 1 Drücken Sie die Taste **DISPLAY**, um ID3-Informationen (falls vorhanden) anzuzeigen.

Wiedergabewiederholung

- 1 Drücken Sie während der Wiedergabe wiederholt die Taste **REPEAT**, um Folgendes zu erreichen:
 - ↳ **[REPEAT]** (wiederholen): gibt den aktuellen Titel wiederholt wieder.
 - ↳ **[REPEAT ALL]** (alle wiederholen): gibt alle Titel wiederholt wieder.
 - ↳ **[REPEAT]** (wiederholen) und **[ALB]** (Album) (nur für MP3 und USB): gibt das aktuelle Album wiederholt wieder.
- 2 Um zur normalen Wiedergabe zurückzukehren, drücken Sie so lange die Taste **REPEAT**, bis die ausgewählte Funktion nicht mehr angezeigt wird.

Zufallswiedergabe

- 1 Drücken Sie **SHUFFLE**.
 - ↳ Alle Titel werden in zufälliger Reihenfolge wiedergegeben.
- 2 Drücken Sie **SHUFFLE** erneut, um zur normalen Wiedergabe zurückzukehren.



Tipp

- Die Funktionen Wiedergabewiederholung und Zufallswiedergabe können nicht zur gleichen Zeit aktiviert werden.

Suche innerhalb eines Titels

- 1 Halten Sie während der Wiedergabe die Taste ◀▶ (◀◀▶▶) gedrückt.
- 2 Lassen Sie die Taste los, um mit der normalen Wiedergabe fortzufahren.

Titel programmieren

Sie können maximal 20 Titel programmieren.

- 1 Drücken Sie die Taste **PROGRAM**, um in den Programmiermodus zu wechseln.
↳ Eine Titelnummer blinkt.
- 2 Drücken Sie für MP3-Titel zuerst die Taste **ALBUM/▲▼**, um das Album auszuwählen, das den Titel enthält.
- 3 Drücken Sie die Taste ◀▶, um eine zu programmierende Titelnummer auszuwählen, und bestätigen Sie dann mit **PROGRAM**.
↳ [P-X] wird angezeigt. Das "X" entspricht dabei der nächsten Position im Programm.
- 4 Wiederholen Sie Schritt 2 und 3, um alle zu programmierenden Titel auszuwählen und zu speichern.
- 5 Drücken Sie abschließend die Taste **PROGRAM**.
↳ [PROG] (Programm) wird angezeigt.
- 6 Drücken Sie die Taste ▶||, um die programmierten Titel wiederzugeben.
 - Drücken Sie die Taste **PROGRAM**, um das Programm zu löschen.

Alle Titel durchsuchen

- 1 Drücken Sie **INTRO**, um nacheinander die ersten 10 Sekunden jedes Titels wiederzugeben.
 - Drücken Sie **INTRO** erneut, um die Suche zu beenden.

6 Lautstärke und Soundeffekt einstellen

Hinweis

- Die Funktionen DSC, Bass/Höhen und Loudness können nicht gleichzeitig verwendet werden.

Anpassen der Lautstärke

- 1 Drücken Sie während der Wiedergabe die Taste **VOL +/-**, um den Lautstärkepegel zu erhöhen bzw. zu verringern.

Bass verstärken

- 1 Drücken Sie während der Wiedergabe die Taste **BASS**, um die Bassverstärkung einzuschalten.
- 2 Drehen Sie innerhalb von 5 Sekunden den Regler **VOLUME**, um die Tiefeneinstellung vorzunehmen.

So deaktivieren Sie diese Funktion:

- 1 Drücken Sie erneut die Taste **BASS**.

Höhen verstärken

- 1 Drücken Sie während der Wiedergabe die Taste **TREBLE**, um die Höhenverstärkung einzuschalten.
- 2 Drehen Sie innerhalb von 5 Sekunden den Regler **VOLUME**, um die Höheneinstellung vorzunehmen.

So deaktivieren Sie diese Funktion:

- 1 Drücken Sie erneut die Taste **TREBLE**.

Automatische Loudness-Steuerung auswählen

Die Funktion "Loudness" ermöglicht es dem System, die Höhen und Tiefen bei niedriger Lautstärke automatisch zu verstärken (je höher die Lautstärke, desto niedriger die Höhen- und Bassverstärkung).

- 1 Drücken Sie während der Wiedergabe die Taste **LOUDNESS**, um die automatische Loudness-Steuerung ein- oder auszuschalten.

Ton stummschalten

- 1 Drücken Sie während der Wiedergabe die Taste **M**, um den Ton stummschalten bzw. die Tonwiedergabe fortzusetzen.

Über Kopfhörer Musik hören

- 1 Schließen Sie einen Kopfhörer an den -Anschluss des audio system an.

7 UKW-Radiosender einstellen

- 1 Prüfen Sie, ob die mitgelieferte UKW-Antenne angeschlossen und ganz herausgezogen wurde.
- 2 Drücken Sie die Taste **TUNER**.
- 3 Halten Sie die Taste ◀▶ (◀▶/▶▶) gedrückt.
- 4 Lassen Sie die Taste los, wenn **[SEARCH]** (suchen) angezeigt wird.
 - ↳ Der UKW-Tuner wählt automatisch einen Radiosender aus, der über ausreichende Signalstärke verfügt.
- 5 Wiederholen Sie Schritt 3 und 4, um weitere Sender einzustellen.

So stellen Sie einen Sender mit schwachem Empfang ein:

Drücken Sie wiederholt die Taste ◀▶ (▶▶/◀◀), bis Sie einen optimalen Empfang haben.

Radiosender automatisch programmieren

Hinweis

- Sie können maximal 20 voreingestellte Radiosender programmieren.

- 1 Drücken Sie die Taste ◀▶/▶▶, um eine voreingestellte Nummer auszuwählen und mit der Programmierung zu beginnen.
- 2 Halten Sie die Taste **PROGRAM** 2 Sekunden lange gedrückt, um die automatische Programmierung zu aktivieren.
 - ↳ **[AUTO]** (autom.) wird angezeigt.

- ↳ Alle verfügbaren Sender werden nacheinander nach der Wellenband-Empfangsstärke programmiert.
- ↳ Der zuletzt programmierte Radiosender wird automatisch wiedergegeben.

Radiosender manuell programmieren

Hinweis

- Sie können maximal 20 voreingestellte Radiosender programmieren.

- 1 Einstellen eines Radiosenders
- 2 Drücken Sie **PROGRAM**, um den Programmiervorgang zu aktivieren.
- 3 Drücken Sie ◀▶/▶▶, um diesem Radiosender eine Nummer zwischen 1 und 20 zuzuweisen, und bestätigen Sie dies mit **PROGRAM**.
 - ↳ Die Voreinstellungsnummer und die Frequenz des voreingestellten Senders werden angezeigt.
- 4 Wiederholen Sie die obigen Schritte zum Programmieren weiterer Sender.

Hinweis

- Soll ein programmierter Sender überschrieben werden, speichern Sie einen anderen Sender an seiner Stelle.

Einen voreingestellten Radiosender auswählen

- 1 Drücken Sie ◀▶/▶▶, um die gewünschte voreingestellte Nummer auszuwählen.



Tipp

- Sie können den voreingestellten Sender auch direkt über die Zifferntasten auswählen.
- Wenn Sie eine zwei- oder dreistellige Nummer eingeben möchten, drücken Sie zunächst **SHIFT**, und geben Sie anschließend die Nummer ein.

↳ Frequenz



Hinweis

- Es gibt Definitionen der RDS-Programmtypen. (siehe 'RDS-Programmtypen' auf Seite 70)

RDS-Uhr einstellen

Sie können das Zeitsignal zusammen mit dem RDS-Signal verwenden, um die Uhr des audio systems automatisch einzustellen.

- 1 Stellen Sie einen RDS-Sender ein, um Zeitsignale zu übertragen.
 - ↳ Das audio system liest die RDS-Zeit und stellt die Uhr automatisch ein.



Hinweis

- Die Genauigkeit der übertragenen Zeit hängt vom RDS-Sender ab, der das Zeitsignal überträgt.

RDS-Informationen anzeigen

RDS (Radio Data System) ist ein Dienst, über den UKW-Radiosender zusätzliche Informationen anzeigen können. Wenn Sie einen RDS-Sender auswählen, werden ein RDS-Symbol sowie der Name des Senders angezeigt. Beim automatischen Programmieren werden RDS-Sender zuerst programmiert.

- 1 Stellen Sie einen RDS-Sender ein.
- 2 Drücken Sie wiederholt die Taste **RDS**, um die folgenden Information (sofern verfügbar) zu durchblättern:
 - ↳ Name des Senders
 - ↳ Programmtyp, z. B. **[NEWS]** (Nachrichten), **[SPORT]** (Sport), **[POP M]** (Popmusik) usw.
 - ↳ Radio-Textnachrichten

8 Weitere Funktionen des audio systems

Alarmfunktion einstellen

- 1 Vergewissern Sie sich, dass die Uhr richtig eingestellt wurde.
 - 2 Halten Sie im Standby-Modus die Taste **TIMER** gedrückt.
 - ↳ Die Ziffern für die Stundenanzeige werden angezeigt und blinken.
 - 3 Drücken Sie die Taste **+VOL -**, um die Stunden einzustellen.
 - ↳ Die Ziffern für die Minutenanzeige werden angezeigt und blinken.
 - 4 Drücken Sie die Taste **+VOL -**, um die Minuten einzustellen.
 - 5 Drücken Sie zur Bestätigung **TIMER**.
 - 6 Zum Aktivieren des Weck-Timers drücken Sie **+VOL -**, und wählen Sie **[ON]** (Ein) aus.
 - ↳ Auf der Anzeige erscheint ein Uhrensymbol.
 - ↳ Das audio system wird automatisch zur festgelegten Zeit eingeschaltet. Dabei ist die zuletzt gewählte Quelle aktiv.
- Wählen Sie in Schritt 6 **[OFF]** (Aus), um die Alarmfunktion zu deaktivieren.

Sleep Timer einstellen

- 1 Drücken Sie, wenn das audio system eingeschaltet ist, wiederholt **SLEEP**, um einen Zeitraum (in Minuten) auszuwählen.
 - ↳ Das audio system wird nach Ablauf des Zeitraums automatisch ausgeschaltet.

Andere Geräte wiedergeben



Achtung

- Bevor Sie andere Geräte an das Audio-System anschließen, stellen Sie sicher, dass der Netzstecker vom Stromnetz getrennt ist.



Hinweis

- Verfügt das Gerät lediglich über eine Monobuchse, schließen Sie es an die linke Buchse des audio systems an. Stattdessen können Sie auch ein Cinch-Adapterkabel verwenden.

Sie können über dieses audio system externe Geräte wiedergeben.

- 1 Verbinden Sie dazu die Audio-Ausgangsbuchsen mit den Buchsen **AUX IN (L/R)** dieses audio systems.

9 Produktinformationen



Hinweis

- Die Produktinformationen können ohne vorherige Ankündigung geändert werden.

Technische Daten

Verstärker

Ausgangsleistung	2 x 75 W RMS
Frequenzgang	40 - 20000 Hz, ± 3 dB
Signal-Rauschverhältnis	> 65 dB
Aux-Eingang	0,5 V RMS 20 KOhm

Disc

Lasertyp	Halbleiter
Disc-Durchmesser	12 cm/8 cm
Unterstützte Disc-Typen	CD-DA, CD-R, CD-RW, MP3-CD, WMA-CD
Audio DAC	24 Bits / 44,1 kHz
Klirrfaktor	< 1 %
Frequenzgang	40 Hz - 20 kHz (44,1 kHz)
S/N Ratio	> 65 dBA

Tuner (UKW)

Empfangsbereich	87,5 - 108 MHz
Abstimmungsbereich	50 KHz
Empfindlichkeit	
– Mono, 26 dB S/N Ratio	< 22 dBf
– Stereo, 46 dB S/N Ratio	> 43 dBf
Abstimmsschärfe	> 28d Bf
Klirrfaktor	< 3 %
Signal-Rauschverhältnis	> 55dB

Lautsprecher

Lautsprecherimpedanz	4 Ohm
Lautsprechertreiber	5,25" Woofer + 1" Hochtöner
Empfindlichkeit	> 82 dB/m/W

Allgemeine Informationen

Netzspannung	220 - 230 V, 50 Hz
Betriebs-Stromverbrauch	60 W
Standby-Stromverbrauch	< 11 W
Eco-Standby-Stromverbrauch	< 1 W
Audio-Ausgabe	1 Vpp \pm 0,1 Vpp, 3,5 kohm
Kopfhörerausgang	2 x 15 mW, 32 ohm
USB Direct	Version 2.0
Abmessungen	
Hauptgerät (B x H x T)	280 x 130 x 290 mm
Lautsprecher (B x H x T)	185 x 305 x 225 mm
Gewicht	
- Inklusive Verpackung	16 kg
- Hauptgerät	5 kg
- Lautsprecher	2 x 4,5 kg

Informationen zur USB-Wiedergabefähigkeit

Kompatible USB-Geräte:

- USB-Flash-Speicher (USB 2.0 oder USB 1.1)
- USB-Flash-Player (USB 2.0 oder USB 1.1)
- Speicherkarten (zusätzliches Kartenlesegerät erforderlich, damit die Daten von diesem audio system gelesen werden können).

Unterstützte Formate:

- USB- oder Speicher-Dateiformat FAT12, FAT16, FAT32 (Abschnittsgröße: 512 Byte)
- MP3-Bitrate (Übertragungsgeschwindigkeit): 32–320 Kbit/s und variable Bitrate
- WMA Version 9 oder ältere Versionen
- Die Verschachtelung von Verzeichnissen ist auf maximal 8 Ebenen beschränkt.
- Anzahl der Alben/Ordner: maximal 99
- Anzahl der Tracks/Titel: maximal 999
- ID3-Tag Version 2.0 oder neuere Versionen
- Dateiname in Unicode UTF8 (maximale Länge: 128 Byte)

Nicht unterstützte Formate:

- Leere Alben: Ein leeres Album ist ein Album, das keine MP3-/WMA-Dateien enthält und im Display nicht angezeigt wird.
- Nicht unterstützte Dateiformate werden übersprungen. So werden beispielsweise Word-Dokumente (.doc) oder MP3-Dateien mit der Erweiterung .dlf ignoriert und nicht wiedergegeben.
- AAC-, WAV-, PCM-Audiodateien
- DRM-geschützte WMA-Dateien (.wav, .m4a, .m4p, .mp4, .aac)
- WMA-Dateien im Lossless-Format

RDS-Programmtypen

NO TYPE	Kein RDS-Programmtyp
NEWS	Nachrichtendienste
AFFAIRS	Politik und Zeitgeschehen
INFO	Spezielle Informationsprogramme
SPORT	Sport
EDUCATE	Bildung und Weiterbildung
DRAMA	Hörspiele und Literatur
CULTURE	Kultur, Religion und Gesellschaft
SCIENCE	Wissenschaft
VARIED	Unterhaltungsprogramme
POP M	Popmusik
ROCK M	Rockmusik
MOR M	Light Music
LIGHT M	Leichte Klassik
CLASSICS	Klassische Musik
OTHER M	Spezielle Musikprogramme
WEATHER	Wetter
FINANCE	Finanzen
CHILDREN	Kinderprogramme
SOCIAL	Soziale Angelegenheiten
RELIGION	Religion
PHONE IN	Anrufsendungen
TRAVEL	Reise
LEISURE	Freizeit
JAZZ	Jazzmusik
LAND	Country Music
NATION M	Nationale Musik
OLDIES	Oldies
FOLK M	Folk
DOCUMENT	Dokumentarsender
TES	Weckertest
ALARM	Wecker

Unterstützte MP3-Discformate

- ISO9660, Joliet
- Maximale Anzahl von Titeln: 512 (je nach Länge des Dateinamens)
- Maximale Anzahl von Alben: 255
- Unterstützte Sampling-Frequenz: 32 kHz, 44,1 kHz, 48 kHz
- Unterstützte Bitraten: 32 bis 256 KBit/s, variable Bitraten

10 Fehlerbehebung



Achtung

- Entfernen Sie auf keinen Fall das Gehäuse des audio systems.

Bei eigenhändigen Reparaturversuchen verfällt die Garantie.

Wenn sich Probleme mit diesem audio system ergeben, überprüfen Sie die folgenden Punkte, bevor Sie eine Serviceleistung anfordern.

Besteht das Problem auch weiterhin, gehen Sie zur Philips-Website (www.Philips.com/support). Wenn Sie sich an Philips wenden, stellen Sie sicher, dass sich Ihr audio system in der Nähe befindet und Sie die Modellnummer und die Seriennummer griffbereit haben (siehe 'Erste Schritte' auf Seite 59).

Keine Stromversorgung

- Prüfen Sie, ob das Netzkabel des audio systems ordnungsgemäß angeschlossen wurde.
- Stellen Sie sicher, dass die Steckdose an die Stromversorgung angeschlossen ist.
- Die Energiesparfunktion schaltet das System automatisch aus, wenn Sie innerhalb von 15 Minuten nach der letzten Wiedergabe keine Taste betätigt haben.

Kein Ton oder verzerrter Ton

Kein Ton oder verzerrter Ton

- Stellen Sie die Lautstärke ein.
- Ziehen Sie den Kopfhörer ab.
- Überprüfen Sie, ob die Lautsprecher korrekt angeschlossen sind.
- Überprüfen Sie, ob der abisolierte Teil des Lautsprecherkabels angeklemt ist.
- Trennen Sie die Kopfhörer vom System

Die Audioausgänge für links und rechts sind vertauscht

- Überprüfen Sie die Lautsprecheranschlüsse und ihre Position.

Das audio system reagiert nicht

- Ziehen Sie den Netzstecker, und schließen Sie ihn wieder an. Schalten Sie anschließend das System erneut ein.
- Die Energiesparfunktion schaltet das System automatisch aus, wenn Sie innerhalb von 15 Minuten nach der letzten Wiedergabe keine Taste betätigt haben.

Die Fernbedienung funktioniert nicht

- Wählen Sie die passende Quelle zunächst über die Fernbedienung statt über das Hauptgerät aus, bevor Sie eine Funktionstaste betätigen.
- Verringern Sie den Abstand zwischen der Fernbedienung und dem audio system.
- Achten Sie beim Einsetzen der Batterie auf die korrekte Lage der Pole ("+/–"-Zeichen) gemäß Angabe.
- Tauschen Sie die Batterie aus.
- Richten Sie die Fernbedienung direkt auf den Sensor, der sich auf der Vorderseite des audio systems befindet.

Disc wird nicht erkannt

- Legen Sie eine Disc ein.
- Überprüfen Sie, ob Sie die Disc mit der beschrifteten Seite nach oben eingelegt haben.
- Warten Sie bis die kondensierte Feuchtigkeit auf der Linse verdunstet ist.
- Ersetzen oder reinigen Sie die Disc.
- Benutzen Sie eine finalisierte CD oder eine korrekt formatierte Disc.

Einige Dateien auf dem USB-Gerät werden nicht angezeigt

- Die Anzahl der Ordner oder Dateien auf dem USB-Gerät überschreitet ein bestimmtes Limit. Dies ist keine Fehlfunktion.
- Die Formate dieser Dateien werden nicht unterstützt.

USB-Gerät wird nicht unterstützt

- Das USB-Gerät ist mit dem audio system nicht kompatibel. Versuchen Sie, ein anderes Gerät anzuschließen.

Schlechter Radioempfang

- Erhöhen Sie den Abstand von audio system zu Fernsehgeräten oder Videorekordern.
- Ziehen Sie die UKW-Antenne ganz heraus.
- Schließen Sie eine UKW-Außenantenne an.

Die Zeitschaltuhr funktioniert nicht

- Stellen Sie die Uhrzeit korrekt ein.
- Schalten Sie Zeitschaltuhr ein.

Die Uhrzeit-/Zeitschaltuhreinstellung wurde gelöscht

- Die Stromversorgung wurde unterbrochen bzw. das Gerät wurde vom Netz getrennt.
- Stellen Sie die Uhrzeit-/Zeitschaltuhreinstellungen erneut ein.

