

INDICE

ACCESSORI	1
IMPORTANTE	2
SICUREZZA	2-4
CODICI AREA	5
INSTALLAZIONE	5
COLLEGAMENTI	5-6
UNITÀ PRINCIPALE	7
TELECOMANDO	7-8
CONFIGURAZIONE DI BASE	9-11
CONFIGURAZIONE DEL SISTEMA	11-13
RIPRODUZIONE DI DISCHI	14
RIPRODUZIONE DI UN CD CON IMMAGINI KODAK O JPEG	14-15
RIPRODUZIONE DI CD-MP3	15
LOCALIZZARE UN TITOLO, UN CAPITOLO O UNA TRACCIA SPECIFICI	16
RIPRODUZIONE RIPETUTA	16
ZOOM SU UN'IMMAGINE	17
RIPRODUZIONE DI PERIFERICHE USB O SCHEDE SD/MMC	17
NOTE SUI DISCHI	18
GUIDA ALLA RISOLUZIONE DEI PROBLEMI	19
CARATTERISTICHE TECNICHE	20-21

ACCESSORI

Accessori in dotazione

Telecomando	X 1
Alimentatore di rete	X 1
Alimentatore per auto	X 1
Borsa da trasporto	X 1
Cuffia	X 1
Cavo adattatore AV RCA femmina/jack	X 1

IMPORTANT

Poiché i circuiti del lettore possono produrre interferenze nei confronti di altri apparecchi radio situati nelle vicinanze, spegnere questo apparecchio se non viene utilizzato o allontanare l'apparecchio radio in questione.

NOTA:

Questo apparecchio genera, utilizza e può emettere energia delle radiofrequenze e, in caso di installazione e uso non conformi al manuale delle istruzioni, provocare interferenze alle radiocomunicazioni. Non esiste comunque alcuna garanzia contro le interferenze in una particolare installazione. In caso di interferenze dannose alla ricezione di trasmissioni radio o televisive, il che si può determinare accendendo e quindi spegnendo l'apparecchio, si può cercare di eliminare tali interferenze prendendo una o alcune delle seguenti misure:

- Cambiare l'orientamento o la posizione dell'antenna.
- Aumentare la distanza fra l'apparecchio e il ricevitore.
- Collegare questo apparecchio e il ricevitore a due prese di corrente situate su due circuiti diversi.
- Richiedere l'assistenza del rivenditore o di un tecnico radio/TV qualificato.

Precauzioni d'uso

Fare attenzione alla temperatura ambiente.

- L'uso del lettore DVD in luoghi dove la temperatura è superiore a 40°C o inferiore a 0°C può causare un cattivo funzionamento.
- Non esporre questo apparecchio a temperature elevate (ad esempio, non lasciarlo all'interno di un veicolo quando fa caldo). Ciò potrebbe causare un cattivo funzionamento o danneggiare l'apparecchio.

SICUREZZA

AVVERTENZA:

PER RIDURRE IL RISCHIO D'INCENDIO O DI SCOSSE ELETTRICHE, NON ESPORRE L'APPARECCHIO ALLA PIOGGIA O ALL'UMIDITÀ. ALL'INTERNO DELL'ALLOGGIAMENTO È PRESENTE UN'ALTA TENSIONE PERICOLOSA. NON APRIRE L'ALLOGGIAMENTO. AFFIDARE LE EVENTUALI RIPARAZIONI A UN TECNICO QUALIFICATO.

- L'apparecchio non deve essere sottoposto allo sgocciolamento o gli spruzzi di liquidi. Non collocare oggetti pieni di liquidi, come i vasi, sopra l'apparecchio.
- Prevedere un certo spazio attorno all'apparecchio per garantire una ventilazione sufficiente.
- Non coprire le aperture di ventilazione con oggetti come giornali, teli, tende, ecc.
- Non collocare fiamme libere, come le candele, vicino all'apparecchio.
- Smaltire le pile conformemente alle disposizioni ambientali.
- Utilizzare l'apparecchio in ambienti a clima temperato.

LASER:

Questo lettore DVD impiega un sistema a laser. Per utilizzare correttamente il prodotto, leggere con attenzione questo manuale e conservarlo per la consultazione futura. Qualora dovesse essere necessaria la manutenzione, contattare il centro di assistenza autorizzato.

L'uso di comandi, regolazioni o procedure diverse da quanto specificato può risultare in un'esposizione a radiazioni pericolose.

Per evitare l'esposizione al raggio laser, non aprire l'alloggiamento.

Radiazione laser visibile e invisibile in caso di apertura e di neutralizzazione degli interblocchi.

NON FISSARE IL RAGGIO LASER

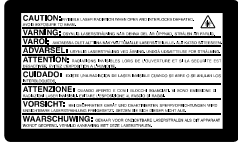

AVVERTENZA:
Per ridurre il rischio d'incendio o di scosse elettriche, non esporre l'apparecchio alla pioggia o all'umidità.

ATTENZIONE:
L'uso di comandi, regolazioni o procedure diverse da quanto specificato può risultare in un'esposizione a radiazioni pericolose.

ATTENZIONE
RISCHIO DI ELETTROCUZIONE. NON APRIRE.

Per ridurre il rischio di elettrocuzione, non smontare il coperchio (o il retro). All'interno dell'apparecchio non vi sono componenti riparabili dall'utente. Affidare le eventuali riparazioni a un tecnico qualificato.

 Il fulmine stilizzato con punta di freccia inscritto nel triangolo equilatero indica all'utilizzatore la presenza all'interno dell'apparecchio di conduttori scoperti sottoposti a tensione pericolosa, di valore sufficiente a costituire un rischio di scossa elettrica per le persone.

 Il punto esclamativo inscritto nel triangolo equilatero indica all'utilizzatore la presenza, nella documentazione che accompagna l'apparecchio, di istruzioni importanti per il funzionamento e la manutenzione (e riparazione) dell'apparecchio stesso.

 **AVVISO DI PERICOLO**
RADIAZIONE LASER INVISIBILE IN CASO DI APERTURA E DI NEUTRALIZZAZIONE DEGLI INTERBLOCCHI. EVITARE L'ESPOSIZIONE AL FASCIO DI LUCE.



ATTENZIONE:
PER UTILIZZARE CORRETTAMENTE QUESTO APPARECCHIO, LEGGERE ATTENTAMENTE LE ISTRUZIONI E LE AVVERTENZE RIPORTATE NEL MANUALE E SULL'APPARECCHIO. CONSERVARE IL MANUALE PER CONSULTAZIONI FUTURE.

Questo apparecchio è stato progettato e costruito per garantire la massima sicurezza alle persone. L'uso incorretto dell'apparecchio può comportare il rischio di incendio o scosse elettriche. I dispositivi di protezione incorporati nell'apparecchio proteggono l'utente in caso di osservanza delle procedure di installazione, uso e manutenzione. Questo apparecchio non contiene componenti riparabili dall'utente.

NON APRIRE L'ALLOGGIAMENTO POICHÉ ALL'INTERNO È PRESENTE UNA TENSIONE PERICOLOSA. AFFIDARE LE EVENTUALI RIPARAZIONI AD UN TECNICO QUALIFICATO.

1. Leggere attentamente le istruzioni.
2. Dopo aver disimballato il prodotto, leggere con attenzione il manuale.
3. Conservare le istruzioni.
4. Conservare il manuale per consultazioni future.
5. Seguire tutte le avvertenze.
6. Seguire tutte le istruzioni.
7. Non utilizzare l'apparecchio in presenza di acqua.
8. Pulirlo sempre con un panno asciutto.
9. Non ostruire le aperture di ventilazione. Installare l'apparecchio seguendo le istruzioni del produttore.

8. Non installare l'apparecchio in vicinanza di fonti di calore come radiatori, stufe o altri apparecchi che producono calore (compresi gli amplificatori).
 9. Evitare di incastrare o di piegare il cavo d'alimentazione, soprattutto in prossimità della spina, della presa di rete e nel punto in cui il cavo stesso esce dall'apparecchio.
 10. Utilizzare solo gli accessori specificati dal produttore.
 11. Utilizzare unicamente un carrello o un altro supporto specificato dal produttore e venduto insieme con l'apparecchio. Se l'apparecchio viene trasportato su un carrello, spostare quest'ultimo con attenzione per evitare di far rovesciare il carrello e l'apparecchio.
 12. Scollegare l'apparecchio dalla presa di rete in caso di temporale o se non viene utilizzato per lunghi periodi.
 13. Affidare ogni riparazione ad un tecnico specializzato. Se l'apparecchio è danneggiato, è necessario farlo riparare. Ad esempio: se è danneggiata la spina o il cavo d'alimentazione; se un liquido è stato rovesciato sull'apparecchio; se un oggetto è caduto sull'apparecchio; se l'apparecchio è stato esposto alla pioggia o all'umidità; in caso di funzionamento anomalo o di caduta.
 14. Oggetti pesanti
Non collocare oggetti pesanti sopra l'apparecchio. Se l'oggetto cade, può causare serie lesioni alle persone e danneggiare l'apparecchio.
 15. Dischi
Non utilizzare dischi graffiati, deformati o riparati. Questi dischi si rompono con facilità e possono provocare serie lesioni alle persone e danneggiare l'apparecchio.
 16. Danni che richiedono una riparazione
Staccare la spina dalla presa di rete e far riparare l'apparecchio da un tecnico specializzato nei seguenti casi:
 - a) Se il cavo di alimentazione è danneggiato.
 - b) Se è stato rovesciato del liquido all'interno dell'apparecchio o se vi è caduto sopra un oggetto.
 - c) Se l'apparecchio è stato esposto alla pioggia o all'umidità.
 - d) Se l'apparecchio non funziona normalmente seguendo le istruzioni. Regolare solo i comandi descritti nelle istruzioni. La regolazione errata di altri comandi può comportare gravi danni all'apparecchio e richiederà un notevole lavoro supplementare da parte del tecnico per riparare l'apparecchio e ripristinarne il normale funzionamento.
 - e) Se l'apparecchio è caduto o è stato danneggiato in qualche modo.
 - f) Se le prestazioni dell'apparecchio diminuiscono notevolmente. In questo caso occorre provvedere alla riparazione.
 17. Riparazione e manutenzione
Non cercare di riparare da soli questo apparecchio poiché l'apertura dell'alloggiamento o la rimozione di conduttori scoperti può esporre l'utilizzatore ad una tensione pericolosa o ad altri rischi. Contattare un tecnico specializzato.
 18. Ricambi
Se è necessario sostituire un pezzo, controllare che il tecnico utilizzi i ricambi specificati dal produttore e che questi abbiano le stesse caratteristiche dei pezzi originali. Con ricambi non autorizzati si può incorrere nel rischio di incendio o scossa elettrica, o l'apparecchio potrebbe subire altri danni.
 19. Controllo di sicurezza
Dopo ogni riparazione o revisione di questo apparecchio, chiedere al tecnico di eseguire i controlli di sicurezza allo scopo di verificare che il prodotto funzioni correttamente.
 20. Alimentazione di rete
L'alimentatore di rete permette di scollegare l'apparecchio e deve essere facilmente accessibile. Per disinserire completamente l'alimentazione, staccare l'alimentatore dalla presa di corrente.
- Nota: Vedere le indicazioni nella parte inferiore dell'apparecchio.**



CODICI AREA

Per quanto riguarda la distribuzione, i dischi DVD sono contrassegnati da codici area (6 regioni in tutto il mondo). Il codice area per il quale è destinato il lettore DVD è indicato sull'etichetta. Se il numero indicato sui dischi DVD non corrisponde al numero di questo apparecchio, il disco non può essere riprodotto. Dischi con un altro codice non possono essere riprodotti su questo lettore.

INSTALLAZIONE

Installare l'apparecchio su una superficie piana. Tutt'intorno all'apparecchio deve esserci spazio sufficiente per consentire una ventilazione adeguata. Lasciare almeno 20 cm sul retro e sopra l'apparecchio e 10 cm da ogni lato.

Attenzione: Non installare l'apparecchio in spazi esigui con scarsa ventilazione.

COLLEGAMENTI

1. Collegamento ad una TV

Collegate la presa **AV OUT** del lettore DVD agli ingressi audio e video del vostro televisore tramite il cavo adattatore AV RCA femmina/jack (fornito in dotazione) e di un cavo AV (non fornito in dotazione).

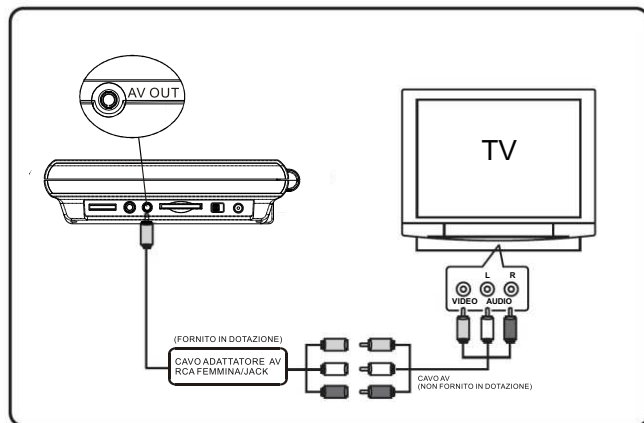

COLLEGAMENTI

2. Collegamenti del lettore per l'uso in un veicolo

Utilizzare l'**alimentatore per auto** (fornito) quando il lettore DVD viene utilizzato in un veicolo.

1. Collegare l'alimentatore alla presa accendisigari della vettura.
2. Collegare la presa all'ingresso DC IN 9-12V del vostro lettore DVD.

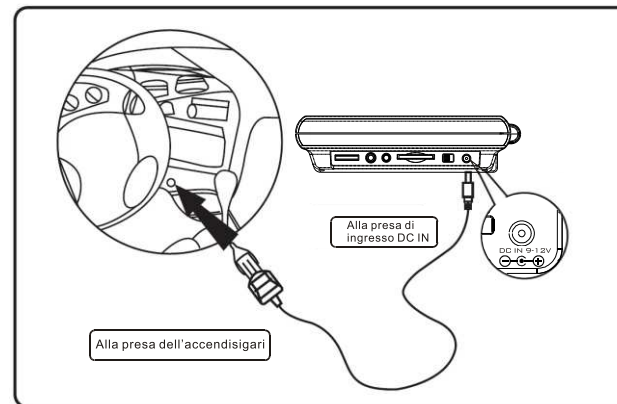

Sostituzione del fusibile dell'adattatore per auto

Utilizzate un fusibile il cui amperaggio è conforme alle indicazioni fornite dal fabbricante. Se il fusibile fonde, controllate il collegamento con l'alimentazione prima di sostituirlo. Se il fusibile fonde un'altra volta, è probabile che ci sia un malfunzionamento. In tal caso, rivolgetevi al centro di assistenza più vicino.

Attenzione:

Non utilizzate mai un fusibile la cui intensità è superiore a quella indicata, in quanto rischia di danneggiare l'apparecchio.

UNITÀ PRINCIPALE

1. Altoparlanti
2. Compartimento disco
3. Tasto ▲ (apri compartimento disco)
4. Sensore a infrarossi per il telecomando, spia LED di alimentazione, spia LED di carica.
5. Porta USB
6. Slot per scheda SD/MMC.
7. Ingresso DC IN 9-12V \ominus \oplus (ingresso alimentazione 9-12V)
8. Schermo
9. Spegnimento dello schermo
10. Tasto **MODE**
11. Tasto **MENU**
12. Tasti direzionali ▲/▼/◀/▶
Tasti ◀/▶ (salta) ◀/▶ / (ricerca)
13. Tasto **OK** (conferma)
14. Tasto **SETUP** (impostazioni)
15. Tasto **||** (riproduzione/pausa)
16. Selettore **OFF/ON** (spegnimento / accensione)
17. **AV OUT** (uscita AV)
18. Manopola **VOLUME**
19. Presa cuffie

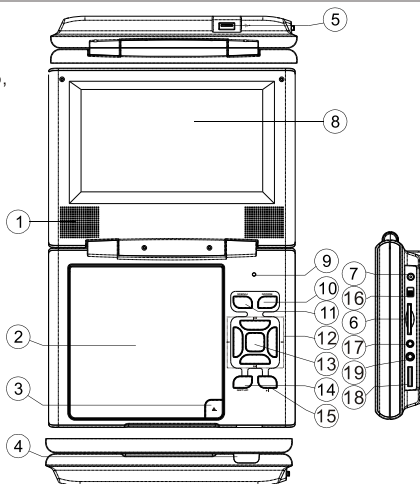

TELECOMANDO

NOTA BENE:

Potete utilizzare la tastiera numerica (0-9) nei seguenti casi:

- durante la riproduzione di CD e file MP3/WMA;
- nel menu VCD/SVCD/ PBC;
- nel menu DVD;
- nel menu dei titoli;
- per impostare la password.

TELECOMANDO

1. **Tastiera numerica (0-9)**-Permette di digitare i numeri.
2. **TITLE** (titolo)-Visualizzazione del menu dei titoli (se disponibile sul DVD).
3. **AUDIO**-Selezione di un'uscita audio (per i VCD). Selezione di una lingua audio (con i DVD/SVCD che contengono più lingue audio).
4. **SETUP** (configurazione)-Visualizzazione del menu di impostazione del lettore DVD.
5. ◀/▶ - (precedente/successivo) Passaggio al capitolo, alla traccia o al titolo precedente/successivo.
▲/▼ - Tasti direzionali su / giù nel menu di impostazione.
6. ◀/▶ - Scorrimento veloce in avanti o all'indietro.
◀/▶ - Tasti direzionali sinistra/destra nel menu di impostazione.
7. **ENTER** (conferma)-Conferma una selezione. Avvia la riproduzione del disco.
8. **OSD** (visualizzazione sullo schermo)-Visualizzazione di informazioni dettagliate sulla riproduzione.
9. **||** (Riproduzione/pausa)-Avvia la riproduzione / mette la riproduzione in pausa.
10. ■ (Stop)- Arresto della riproduzione di un disco.
11. **MODE**-Selezione della modalità "DVD" o "MEDIA" (USB o scheda SD/MMC).
12. **ZOOM**-Selezione del fattore di zoom (per i DVD/SVCD/VCD e i file MPEG-4/Xvid/JPEG).
13. **MENU**-Visualizza il menu principale (se disponibile sul DVD).
14. **SUBTITLE** (sottotitoli)-Selezione della lingua dei sottotitoli (con i DVD/SVCD che contengono più lingue per i sottotitoli) o disattivazione dei sottotitoli.
15. **ANGLE**-Selezione di un'angolazione (con i DVD che contengono diverse angolazioni).
16. **A-B**-Determina i punti A (inizio) e B (fine) di un segmento.
17. **REPEAT** (ripeti)-Riproduzione ripetuta di una traccia, un capitolo, un titolo o dell'intero disco.
18. **RETURN** (indietro) - Torna al menu principale.
19. **MUTE**-Disattiva l'audio degli altoparlanti.
20. **VOL +/-** (volume +/-)-Aumenta / diminuisce il volume.

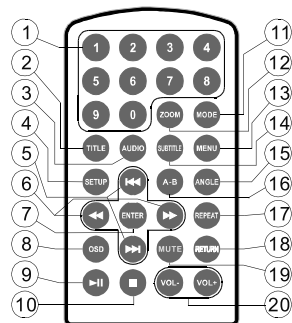

CONFIGURAZIONE DI BASE

INSTALLAZIONE DELLA BORSA DA TRASPORTO

ATTENZIONE!

Questo apparecchio non deve essere utilizzato in nessun caso dal conducente di un veicolo né essere rimosso dai punti di fissaggio durante la guida.

Se viene utilizzato da un passeggero, verificare che sia ben fissato e che non ostacoli i dispositivi di sicurezza del veicolo (p.e. airbag, cinture, ecc.).

NOTA BENE:

Per utilizzare la borsa da trasporto, richiudete l'apparecchio con lo schermo rivolto verso l'esterno. Fate riferimento alla sezione precedente per richiudere l'apparecchio in modo corretto, prima di installare il vostro lettore nella borsa.

1. Inserire le cinghie nella borsa da trasporto come indicato in figura.

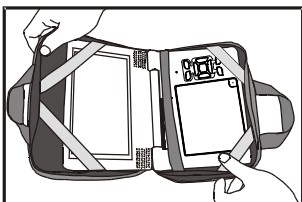

2. Fissate le cinghie al poggiatesta del sedile anteriore come illustrato qui sotto.

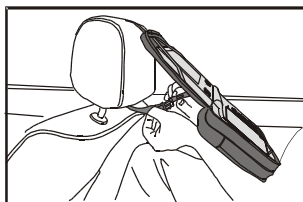

3. Slacciate gli attacchi delle cinghie verticali poste sul retro della borsa come di seguito illustrato.

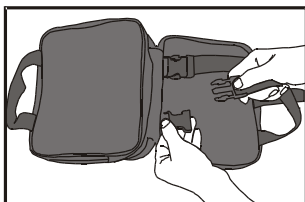

4. Regolare saldamente le cinghie così da fissare l'apparecchio.

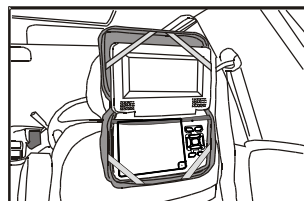

IT-9

CONFIGURAZIONE DI BASE

Uso del telecomando

- Puntare il telecomando verso il sensore a infrarossi dell'unità.
- Se l'illuminazione della stanza è forte, il sensore a infrarossi potrebbe funzionare in modo meno affidabile.
- La distanza effettiva di funzionamento consigliata è di circa 5 metri (16 piedi). Rimuovere la pellicola di PVC prima di utilizzare il telecomando.

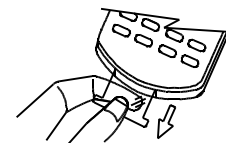

Sostituzione della batteria

1. Aprire il vano batteria.



2. Inserite una pila CR2025 (3V) rispettando la polarità indicata nello scompartimento stesso.



Inserimento della batteria

Quando la batteria inizia a scaricarsi, la distanza di funzionamento del telecomando si riduce notevolmente. È quindi necessario sostituire la batteria.

NOTA:

- Se il telecomando è destinato a un lungo inutilizzo, rimuovere la batteria per evitare perdite di liquido dannose.
- ATTENZIONE: per evitare perdite o esplosioni, non gettare le batterie nel fuoco.

Precauzioni sull'uso delle pile

1. **ATTENZIONE:** Se le pile non sono inserite correttamente c'è il rischio di esplosione. Utilizzate solamente pile identiche o di tipo equivalente.
2. Rimuovete le pile scariche per evitare danni provocati da eventuali fuoriuscite di liquido corrosivo.
3. Smaltite le pile usate conformemente alla legislazione ambientale in vigore.

Uso dell'alimentatore

1. Il lettore è provvisto di un alimentatore di rete.
2. Collegare il cavo dell'alimentatore alla presa **DC IN 9-12V** situata sul retro del lettore DVD.
3. Collegare l'alimentatore di rete ad una presa di corrente.

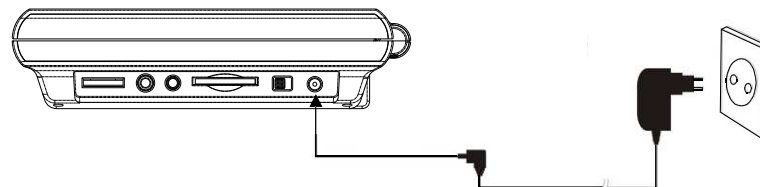

IT-10

CONFIGURAZIONE DI BASE

Ricaricare la batteria

1. Collegare l'alimentatore di rete al lettore e inserire l'alimentatore in una presa di corrente.
2. Spegnerne l'apparecchio spostando il selettore **OFF /ON** in posizione **OFF**.
3. La batteria inizia a caricarsi e la spia di carica diventa rossa. Quando la batteria è completamente carica, la spia si illumina di verde.

Note:

1. Per ricaricare la batteria, utilizzare esclusivamente l'alimentatore di rete fornito con l'apparecchio.
2. Questa batteria non è soggetta al cosiddetto "effetto memoria" e può essere ricaricata in qualsiasi momento, anche se non è del tutto scarica.
3. Non ricaricare la batteria per più di 6 ore, altrimenti la sua durata di vita diminuisce.
4. La batteria completamente carica ha un'autonomia di circa 2 ore.
5. La temperatura di utilizzo deve essere compresa tra 0°C e 45°C.
6. Quando la batteria si scarica, è possibile che l'immagine sullo schermo sia instabile e che il suono risulti alterato. Provvedete a ricaricare la batteria servendovi dell'alimentatore di rete.

Preparazione/avvio della riproduzione

1. Collegare l'apparecchio ad una sorgente di alimentazione (uso dell'alimentatore di rete, dell'alimentatore per auto).
2. Alzare la parte superiore del lettore (schermo) e aprire il cassetto del disco con il tasto **OPEN**.
3. Inserire il disco e richiudere il cassetto.
4. Accendete l'apparecchio spostando il selettore OFF/ON in posizione "ON". La spia di alimentazione si illumina di blu.
5. Viene visualizzato il menu di supporto ("DVD"/"Media"). Utilizzate i tasti direzionali (▲/▼/◀/▶) per selezionare la sorgente DVD. Premete **ENTER** per confermare.
6. Regolare il volume sul livello desiderato.

CONFIGURAZIONE DEL SISTEMA

Configurazione generale

Accedere alla pagina di configurazione generale premendo il tasto **SETUP** sul lettore o sul telecomando.

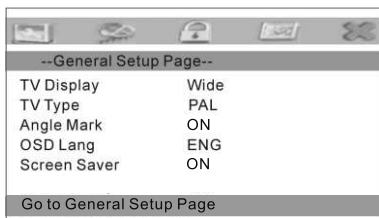

1. Formato TV

Pan Scan - Se si desidera che il film occupi l'intero schermo TV.

Letter Box - Se si desidera che il film sia nel rapporto di formato originale. Il film può apparire con strisce nere in cima e in fondo allo schermo.

Schermo largo - Selezionate questa opzione nel caso in cui il lettore DVD sia collegato ad una TV con schermo panoramico.

2. Sistema TV

Selezionare il tipo di uscita video che corrisponde alla propria TV (PAL o NTSC).

CONFIGURAZIONE DEL SISTEMA

3. Marcatura angolo

Questa funzione è abilitata solo sui dischi con sequenze registrate con diverse angolazioni. **ON/ OFF** - Se la funzione è impostata su On, si potrà sapere se sono disponibili differenti angoli di visuale.

4. Lingua OSD

Permette di scegliere la lingua preferita per i menu del lettore DVD.

5. Screen Saver

Una volta attivato, il salvaschermo funziona automaticamente se non viene effettuata alcuna operazione per un certo tempo.

Configurazione video

Accedere alla pagina di configurazione video premendo i tasti "**SETUP**" e "▶" sul lettore o il telecomando.



"Schermo LCD"

Questa opzione vi permette di configurare lo schermo LCD del lettore.

1. Luminosità

Per regolare il livello di luminosità dello schermo.

2. Contrasto

Per regolare il livello di contrasto dello schermo.

3. Tinta

Regola la tinta dello schermo.

4. Saturazione

Per regolare il livello di saturazione dei colori dello schermo.

CONFIGURAZIONE DEL SISTEMA

Preferenze

Accedere alla pagina Preferenze premendo i tasti "SETUP" e "▶" sul lettore o il telecomando.



NOTA:

Solo in modalità di **STOP** è possibile accedere alla pagina Preferenze.

1. Audio

Si può scegliere la lingua preferita per riprodurre film sul lettore, ossia la lingua del parlato nel film.

2. Sottotitoli

Si può scegliere la lingua preferita per i sottotitoli. Si tratta della lingua nella quale saranno visualizzati i sottotitoli.

3. Menu disco

Si può scegliere la lingua preferita per i menu del disco.

4. Controllo parentale (Contr. Parentale)

Si possono fissare dei limiti di controllo parentale e bloccare il lettore vietando l'accesso a determinati contenuti a seconda degli utenti che lo utilizzano. A seconda del disco, si possono sostituire alcune scene particolarmente violente o impedirne l'accesso, oppure vietare l'accesso a tutto il disco. Accedere al controllo parentale nel relativo sottomenu premendo le frecce sul telecomando. Premere quindi ENTER per confermare.

5. Predefinito

Per resettare tutti i parametri sui valori di fabbrica.

Password

Accedete alla pagina di impostazione della password ("PAGINA IMPOSTAZIONE PASSWORD") premendo il tasto SETUP, poi il tasto ▶ dell'apparecchio o del telecomando.

Si può introdurre la password per cambiare il livello di controllo parentale. È possibile modificare la password predefinita "8888" con una propria password.

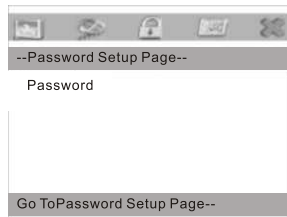

RIPRODUZIONE DI DISCHI

Avvio della riproduzione a partire dal menu

1. Premere il tasto **TITLE** o **MENU** per accedere al menu.
2. Selezionare un titolo con i tasti (▲/▼ / ◀/▶) o con il tastierino numerico.
3. Premere il tasto **ENTER** o **▶**.

Il lettore DVD inizia la riproduzione a partire dal titolo selezionato.

NOTA:

Si può anche introdurre il numero assegnato al titolo per selezionarlo direttamente.

Messa in pausa del lettore (arresto su un'immagine)

Durante la riproduzione premete una volta il tasto **⏸** per mettere la riproduzione in pausa. Premete di nuovo questo tasto o il tasto **ENTER** per riprendere la riproduzione. In questa modalità il suono viene disattivato.

Arresto della riproduzione

Premere una volta il tasto **■ STOP** per arrestare la riproduzione. Premere il tasto **ENTER** o **▶** per riprendere la riproduzione.

Premere due volte il tasto **■ STOP** per arrestare del tutto la riproduzione.

Avanti/Indietro veloce

È possibile riprodurre un disco a velocità 2, 4, 8, 16 o 32 X la velocità normale (avanti o indietro).

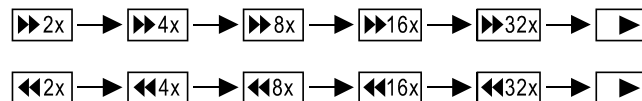

Durante la riproduzione, premere il tasto **◀▶**. La velocità aumenta di due volte. E cambia ogni volta che si preme il tasto **◀▶**.

Premere il tasto **ENTER** o **▶** per ritornare in modalità di riproduzione normale.

NOTA:

Questa funzione non è disponibile su alcuni DVD.

Attenzione:

- Il suono è disattivato durante l'avanzamento rapido.
- Questa funzione non è disponibile su alcuni DVD.

RIPRODUZIONE DI UN CD CON IMMAGINI KODAK O JPEG

1. Inserire un CD con immagini Kodak o JPEG.

Una volta caricato il disco, la riproduzione si avvia automaticamente.

2. Nel menu che appare sullo schermo, selezionare una cartella o un file archiviato sul disco.

Selezionare una cartella con i tasti ▲ / ▼ e premere quindi il tasto **ENTER** o **▶** per visualizzare il contenuto della cartella (indicato nella colonna a destra).

RIPRODUZIONE DI UN CD CON IMMAGINI KODAK O JPEG

3. Selezionare una modalità di riproduzione.

Selezionare una modalità di riproduzione (ripetizione di un elemento o dell'intero disco) con il tasto **REPEAT**.

4. Avvio della riproduzione.

Premere il tasto **▲** o **▼** per selezionare un file. Premere il tasto **ENTER** o **▶** per riprodurre il file selezionato.

5. Visualizzare il contenuto del disco con il tasto **■** STOP.

Durante la riproduzione di file JPG, premere il tasto **■** per visualizzare le immagini in modalità anteprima. Per selezionare e visualizzare un'immagine, utilizzate i tasti **▲/▼/◀/▶** ed il tasto **ENTER**. Potete inoltre selezionare l'opzione "SEQ. DIAP." (sequenza diapositive) per avviare una presentazione di diapositive, o selezionate "MENU" per visualizzare le funzioni corrispondenti ai tasti del telecomando.

Selezionate **◀** "Prev Next **▶**" (precedente/successivo) per passare alla pagina precedente / successiva delle anteprime.

6. Modalità di transizione delle immagini

Durante la riproduzione di file JPG, premere il tasto **OSD** per selezionare una modalità di transizione delle immagini.

Creazione di CD di immagini

Con il computer, registrare le immagini in formato JPEG e masterizzarle su un CD-R. Si potranno visualizzare in seguito su questo lettore.

NOTA:

Utilizzare le frecce (**▲/▼/◀/▶**) per ruotare un'immagine.

RIPRODUZIONE DI CD-MP3

Questo lettore DVD è in grado di leggere file multimediali come i file MP3.

Come procedere

1. Inserire il CD-MP3 nel vano del disco. Appare un menu. Questo indica le cartelle e i file contenuti nella cartella principale. Premere il tasto **ENTER** o **▶** per riprodurre il file Mp3.
2. Nel menu MP3 vi sono due cursori: uno blu e l'altro arancione. Il cursore blu indica il file MP3 in corso di riproduzione, mentre il cursore arancione permette di selezionare un file.

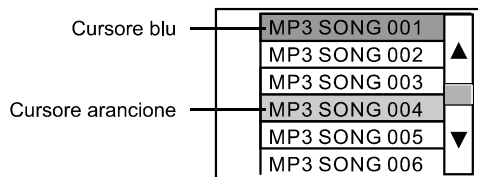

È possibile selezionare un file utilizzando le frecce (**▲/▼/◀/▶**) o introducendo direttamente il numero corrispondente con il tastierino numerico. Il cursore arancione si sposta per indicare il file selezionato.

Premere il tasto **ENTER** o **▶** per confermare.

NOTE:

1. Il sistema permette di introdurre numeri a tre cifre. Se il numero del file desiderato è costituito da una o due cifre, si può iniziare a introdurre le cifre partendo da "0" o "00", oppure si può introdurre il numero del file e attendere alcuni secondi finché il cursore non si sposta sul file desiderato.
2. Premere il tasto **REPEAT** per selezionare una delle seguenti modalità di ripetizione: ripetizione di un file, di una cartella.

LOCALIZZARE UN TITOLO, UN CAPITOLO O UNA TRACCIA SPECIFICI

I DVD SONO SUDDIVISI IN TITOLI, COSTITUITI A LORO VOLTA DA CAPITOLI. I CD AUDIO SONO SUDDIVISI IN TRACCE.

Accedere a un titolo mediante il menu titoli

È possibile accedere a un titolo mediante il menu titoli se il DVD utilizzato contiene tale menu.

1. Premere il tasto **TITLE**.

Appare il menu titoli:

2. Selezionare il titolo desiderato con i tasti (**▲/▼/◀/▶**).

Si può anche accedere direttamente a un titolo introducendo il numero corrispondente mediante il tastierino numerico.

3. Premere il tasto **ENTER** o **▶**.

Il lettore DVD inizia la riproduzione a partire dal capitolo 1 del titolo selezionato.

Si possono anche utilizzare i tasti di salto traccia per selezionare un titolo o una traccia: Premere ripetutamente il tasto **◀◀** o **▶▶** per selezionare il titolo o la traccia desiderati.

RIPRODUZIONE RIPETUTA

QUESTO LETTORE DVD PERMETTE DI RIPRODURRE RIPETUTAMENTE, UN TITOLO, UN CAPITOLO, UNA TRACCIA O UN SEGMENTO A-B

Ripetizione di un titolo, un capitolo o un disco

Durante la riproduzione normale, premere il tasto **REPEAT**.

La modalità di ripetizione cambia ogni volta che si preme il tasto **REPEAT**.

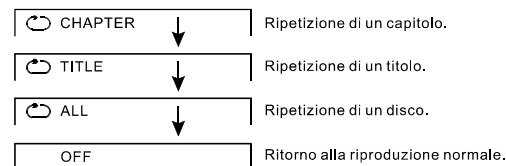

Ripetizione di un segmento

1. Premere il tasto **A-B** all'inizio del segmento che si desidera riprodurre ripetutamente (punto A).
2. Premere di nuovo il tasto **A-B** alla fine del segmento (punto B). Il lettore DVD ritorna automaticamente al punto A e inizia a riprodurre ripetutamente il segmento selezionato (**A-B**).
3. Premere il tasto **A-B** per annullare la funzione di ripetizione **A-B**. Il lettore DVD riprende la riproduzione normale.



ZOOM SU UN'IMMAGINE

Zoom

Questo lettore DVD permette di zoomare su un'immagine e di spostarsi all'interno dell'immagine ingrandita.

Premere il tasto **ZOOM** durante la riproduzione normale.

Il lettore ingrandisce il centro dell'immagine secondo i seguenti fattori di zoom: 2X 3X 4X 1/2 1/3 1/4.

In modalità zoom, utilizzare le frecce per spostarsi all'interno dell'immagine.

Per annullare la funzione di zoom, premere di nuovo il tasto **ZOOM**.

RIPRODUZIONE DI PERIFERICHE USB O SCHEDE SD/MMC

- Inserire la periferica USB o la scheda SD/MMC.
- Premere il tasto **MODE**. Appare il menu di selezione.
- Utilizzate i tasti direzionali per selezionare il supporto "DVD" o "MEDIA" (USB o scheda SD/MMC).
- Premere il tasto ► / **ENTER** per confermare.
- In funzione della selezione, il lettore riprodurrà il disco, la periferica USB o la scheda.
- Per quanto riguarda la riproduzione, procedere come per il disco.

NOTE:

- Tipi di schede compatibili: SD, MMC.
- Formati compatibili con le schede: MP3, WMA, JPEG, MPEG4.
- Formati compatibili con le periferiche USB: MP3, WMA, JPEG, MPEG4.
- Sono supportate unicamente le periferiche di archiviazione di massa USB.

NOTE SUI DISCHI

Formati supportati dal lettore

- DVD-VIDEO, DVD+R/RW, DVD-R/RW
- CD-DA
- CD-R/RW
- MP3 / WMA / JPEG
- VCD 2.0 / SVCD
- MPEG 4 / Xvid

Dischi incompatibili con questo lettore

- DVD-ROM
- DVD-RAM
- CDV

Manipolazione e manutenzione

- Se si introduce nell'apparecchio un disco difettoso, sporco o rigato, durante la riproduzione si possono avere interruzioni del suono.
- Non incollare etichette sui dischi e non rigarli.
- Non deformare i dischi.
- Conservare i dischi nella loro custodia.
- Non esporre i dischi:
 1. Alla luce solare diretta;
 2. In un ambiente sporco, polveroso o umido;
 3. Vicino all'impianto di riscaldamento;
 4. Sui sedili o il cruscotto.

Pulizia

Utilizzare un panno morbido asciutto per pulire i dischi. Se il disco è molto sporco, utilizzare un batuffolo di cotone inumidito con alcool. Non utilizzare mai solventi come benzene, diluenti o prodotti di pulizia per i dischi in vinile poiché danneggiano la superficie di questi dischi.

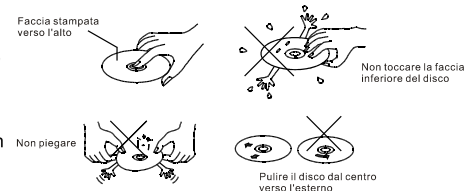

Preparazione di nuovi dischi con parti ruvide

Un nuovo disco può avere parti ruvide sui bordi interno ed esterno. Se si desidera utilizzare un tale disco, ciò può porre dei problemi e il lettore potrebbe non riprodurlo. Di conseguenza, eliminare le parti ruvide con una penna o una matita, come indicato in figura.

A questo scopo, strofinare la penna o la matita sul bordo interno ed esterno del disco.

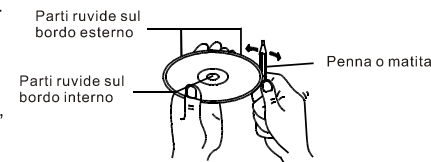

GUIDA ALLA RISOLUZIONE DEI PROBLEMI

Se il lettore DVD non funziona correttamente, controllare la seguente lista di problemi prima di chiamare l'assistenza.

Non cercare mai di riparare il lettore da soli. Solo un tecnico qualificato è abilitato a riparare il lettore.

MANCA L'ALIMENTAZIONE

- Verificare se la spina è collegata alla presa di corrente.
- Verificare che vi sia corrente nella presa collegando un altro apparecchio.

MANCA L'IMMAGINE (nel collegamento al TV)

- Verificare che il TV sia acceso.
- Selezionare l'ingresso AV corretto sul TV.
- Verificare i collegamenti video.
- Verificare di aver selezionato il canale AV sul TV (vedere le istruzioni del televisore).

IMMAGINE DISTORTA

- Verificare che il disco non sia sporco. Eventualmente pulirlo con un panno morbido dal centro verso i bordi.
- Talvolta vi può essere una piccola distorsione dell'immagine. Non si tratta di un cattivo funzionamento.

IMMAGINE COMPLETAMENTE DISTORTA (nel collegamento al TV)

- Il disco non è formattato in funzione del TV utilizzato (PAL/NTSC).

IMMAGINE IN BIANCO E NERO (durante il collegamento al TV)

- Sul lettore DVD, selezionare il sistema TV utilizzato dal televisore (PAL/NTSC).

IL DISCO NON PUÒ ESSERE RIPRODOTTO

- Verificare che l'etichetta sia verso l'alto.
- Verificare che il disco sia pulito.
- Verificare che il disco non sia difettoso provando un altro disco.

MANCA IL SUONO

- Verificare i collegamenti audio.
- Verificare che la configurazione audio del DVD sia corretta.

IL LETTORE NON RITORNA SULLO SCHERMO INIZIALE UNA VOLTA TOLTO IL DISCO

- Verificare se il programma chiede di caricare un altro disco.
- Eseguire il reset scollegando il lettore dall'alimentazione, quindi collegandolo di nuovo.

IL LETTORE NON RISPONDE AI TASTI DEL TELECOMANDO

- Puntare il telecomando in direzione del sensore sul pannello frontale del lettore.
- Rimuovere eventuali ostacoli interposti tra il telecomando e il lettore.
- Verificare le pile nel telecomando ed eventualmente sostituirle. (Batteria al litio "CR2025").

I TASTI NON FUNZIONANO

- Scollegare il cavo di alimentazione dalla presa di corrente e ricollegarlo dopo pochi secondi.

SI È DIMENTICATA LA PASSWORD

- La password predefinita è "8888".

SPIA DI CARICA SPENTA

- Verificate che l'alimentatore di rete sia correttamente collegato.

CARATTERISTICHE TECNICHE

Alimentazione	CA 100 - 240V ~ 50/60Hz Ingresso CC : CC 9-12V/1A (centro positivo)
Consumo energetico Temperatura e umidità di funzionamento:	10W 5-40°C, 95% di umidità (senza condensa)
Display Risoluzione	Pannello TFT 7" / 16:9 480 x 234
Contrasto	300:1
Dischi riprodotti	DVD Video, DVD+R/RW, DVD-R/RW, MPEG 4, Xvid, CD-DA, CD-R/RW, Mp3, JPEG, VCD 2.0
Formati video Risposta in frequenza	PAL / NTSC 20Hz ~ 20KHz
Uscita audio Uscita video	1.4rms / 10K ohm Video composito 1,0Vp-p 75 ohm
Tipo di porta USB Capacità massima supportata dalla porta USB Tipi di schede Capacità massima supportata dallo slot per scheda	1.1 2 GB (memoria Flash) SD, MMC 2 GB (memoria Flash)
Batteria ricaricabile	Batteria al litio ricaricabile: 7,4 V/1200 mAh Durata ricarica: circa 4 ore Durata riproduzione: circa 2 ore
Dimensioni Peso (imballo completo)	Dimensioni: 210X160X40 mm Circa 0,79 kg

NOTE:

- Alcuni hard-disc esterni possono non essere compatibili.
- La qualità e la velocità di riproduzione delle immagini JPEG dipende dalla risoluzione e dal rapporto di compressione delle immagini. Alcune immagini JPEG non verranno riprodotte a causa della qualità e del formato dei dischi.
- Alcuni dischi DVD+R/RW, DVD-R/RW, CD-R/RW non verranno riprodotti dal lettore; ciò dipende dalle condizioni di registrazione.

CARATTERISTICHE TECNICHE



INFORMAZIONE AGLI UTENTI

ai sensi dell'art. 13 del Decreto Legislativo 25 luglio 2005, n. 151 "Attuazione delle Direttive 2002/95/CE, 2002/96/CE e 2003/108/CE, relative alla riduzione dell'uso di sostanze pericolose nelle apparecchiature elettriche ed elettroniche, nonché allo smaltimento dei rifiuti"

Il simbolo del cassonetto barrato riportato sull'apparecchiatura indica che il prodotto alla fine della propria vita utile deve essere raccolto separatamente dagli altri rifiuti. L'utente dovrà, pertanto, conferire l'apparecchiatura giunta a fine vita agli idonei centri di raccolta differenziata dei rifiuti elettrici ed elettrotecnici, oppure riconsegnarla al rivenditore al momento dell'acquisto di una nuova apparecchiatura di tipo equivalente, in ragione di uno a uno.

L'adeguata raccolta differenziata per l'avvio successivo dell'apparecchiatura dismessa al riciclaggio, al trattamento e allo smaltimento ambientalmente compatibile contribuisce ad evitare possibili effetti negativi sull'ambiente e sulla salute e favorisce il riciclo dei materiali di cui è composta l'apparecchiatura.

Lo smaltimento abusivo del prodotto da parte dell'utente comporta l'applicazione delle sanzioni amministrative di cui al D. Lgs. n. 22/1997" (articolo 50 e seguenti del D. Lgs. n. 22/1997)

Avvertenza:



L'uso prolungato dell'apparecchio ad alto volume può danneggiare seriamente l'udito dell'utente.

Gli auricolari originali forniti con l'apparecchio sono conformi agli standard massimi autorizzati per il livello sonoro: 100 dBA. Qualora sia necessario sostituire gli auricolari originali forniti in dotazione, accertatevi che i nuovi auricolari abbiano le stesse specifiche tecniche.

Caratteristiche tecniche degli auricolari

Impedenza : 32Ohm 1kHz

Sensibilità : 97dB @1mW

Risposta in frequenza : 20Hz 20kHz