

Lenco

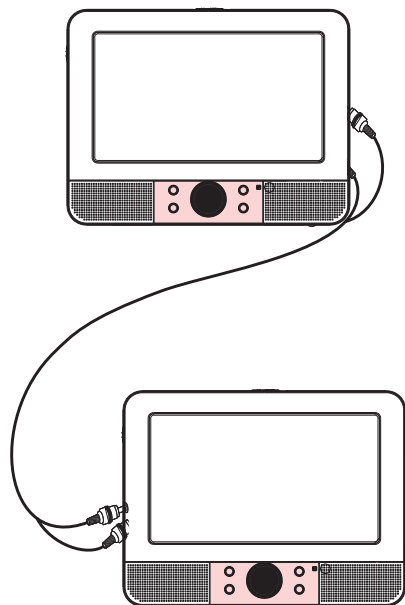

MANUEL DE L'UTILISATEUR

MES-403

Pour plus d'informations ou si vous avez
besoin d'aide : www.lenco.eu

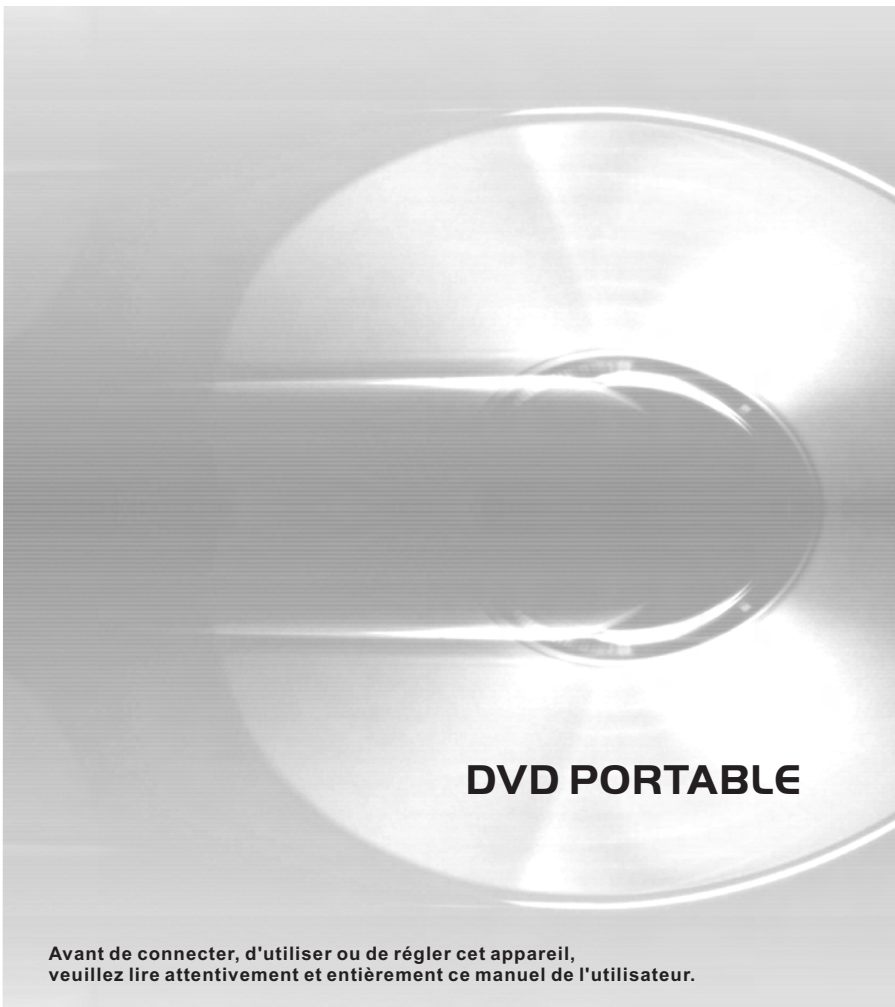

DVD PORTABLE

**Avant de connecter, d'utiliser ou de régler cet appareil,
veuillez lire attentivement et entièrement ce manuel de l'utilisateur.**

Consignes de sécurité importantes

1. Avertissement : Afin de réduire les risques de chocs électriques, ne pas retirer le capot ou l'arrière de l'appareil. L'intérieur contient des pièces qui ne doivent pas être manipulées par l'utilisateur. Prendre l'avis de personnel qualifié pour les manipuler.

2. Avertissement : Afin de prévenir des risques d'incendies ou de chocs électriques, ne pas exposer l'appareil à la pluie ou l'humidité.

3. Ne pas exposer l'adaptateur secteur et le DVD portable à l'eau (gouttes ou éclaboussures) et ne pas placer des objets remplis de liquides, tels que des vases, sur l'appareil.

4. Garder le DVD portable à l'écart du rayonnement solaire direct ou de sources de chaleur telle que radiateurs ou foyers.

5. Ne pas obstruer les ouvertures de ventilation. Les encoches et les ouvertures sur l'appareil servent à la ventilation. Les ouvertures ne doivent jamais être obstruées en plaçant votre DVD portable sur un coussin, sofa ou toute autre surface semblable.

6. Ne pas placer le DVD portable sur un chariot, un support, un trépied ou une table instable. L'appareil pourrait tomber et ainsi causer de possibles dégâts ou blessures.

7. Ne jamais placer d'objets lourds ou tranchants sur l'écran LCD ou son cadre.

8. Utiliser uniquement l'Adaptateur secteur fourni avec le DVD portable. L'utilisation de tout autre adaptateur rendrait la garantie caduque.

9. La prise secteur peut être retirée en cours d'utilisation, l'appareil devrait rester utilisable facilement.

10. Débrancher l'appareil du secteur en cas de non-utilisation.

11. AVERTISSEMENT : Un son trop violent venant du casque ou des écouteurs peut provoquer des pertes auditives.

12. AVERTISSEMENT : Utiliser uniquement les pièces et accessoires spécifiques fournis par le fabricant, le DVD portable est alimenté par l'adaptateur secteur, l'adaptateur secteur est utilisé comme dispositif déconnecté, le dispositif déconnecté devrait rester facilement utilisable.

Ce logo indique que ce produit ne doit pas être jeté avec les autres ordures ménagères au sein de l'UE.

Afin de prévenir les possibles dégâts sur l'environnement ou sur la santé humaine dus à une mise au rebus incontrôlée, recycler votre appareil de façon responsable pour promouvoir le développement durable.

Pour retourner votre appareil usagé, merci d'utiliser les systèmes de collecte existants ou de contacter le revendeur où le produit a été acheté. Celui-ci le récupérera afin qu'il soit recyclé de façon sûre pour la nature.



Précautions de sécurité

AVERTISSEMENT

RISQUE DE CHOCS
ELECTRIQUES NE PAS OUVRIR

1. Avertissement : Ce lecteur de DVD utilise un système LASER. L'utilisation des commandes, réglages ou des procédures de performance autres que ceux spécifiées dans le présent manuel peut provoquer une exposition à des rayonnements dangereux.
2. Avertissement : Afin de prévenir toute exposition directe au faisceau LASER, ne pas ouvrir l'enceinte. Rayonnement LASER visible quand l'appareil est ouvert.
3. Avertissement : Ne pas fixer directement le faisceau LASER.
4. Attention : Ne pas installer ce produit dans un espace confiné tel qu'un casier à livre ou autre endroit similaire.
5. Avertissement : Lorsque l'appareil est utilisé par des enfants, les parents doivent s'assurer que ceux-ci comprennent le contenu du livre d'instruction.
6. Avertissement : L'emploi d'un fil d'extension USB de plus de 250 mm est interdit.

Notes concernant les Droits d'Auteurs :

7. Il est interdit par la loi de copier, diffuser, donner en représentation, diffuser via câble, jouer en public ou louer des productions disposant d'un Droit d'Auteur sans permission.

8. Ce produit dispose des fonctionnalités de protection de copies développées par Macrovision. Des signaux de protection de copies sont enregistrés sur certains disques. Lors de l'enregistrement ou de la lecture de ces disques un grain apparaîtra. Cet appareil intègre la technologie de protection des Droits d'auteurs protégée par certains brevets américains et autres droits de propriété intellectuelle détenus par Macrovision Corporation et autres ayants droits. L'utilisation de cette technologie de protection des Droits d'Auteurs doit être autorisée par Macrovision Corporation, elle est destinée à un usage domestique ou à un visionnage limité sans autre autorisation de la part de Macrovision Corporation. Le démontage de l'appareil est interdit.



Montage dans le véhicule

Utiliser les sangles de fixation pour voiture fournies pour installer l'unité principale et l'écran au dos des appuie-têtes du véhicule. Serrer les sangles autour de l'appuie-tête.

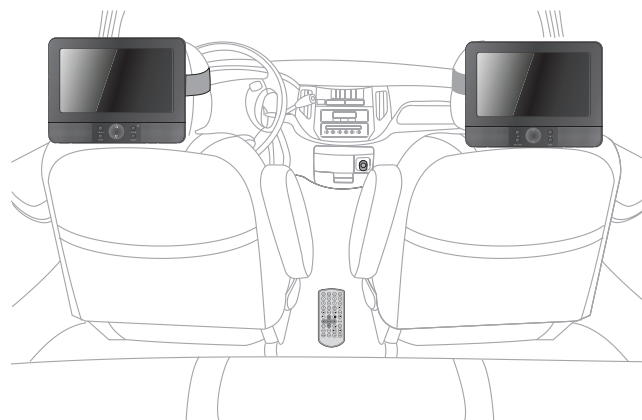
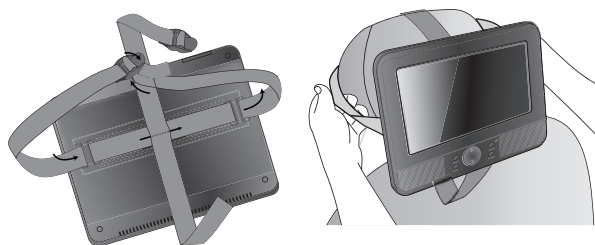

Chers clients :
Merci d'avoir acheté ce lecteur de DVD portable.

La boîte contient :
1 x unité principale
1 x unité auxiliaire
1 x Télécommande avec les batteries comprises
1 x Adaptateur secteur
1 x Adaptateur voiture
Sangles

Note : Si certaines pièces sont manquantes, veuillez contacter le revendeur le plutôt possible.

Identification des commandes

Unité principale

ECRAN PRINCIPAL TFT

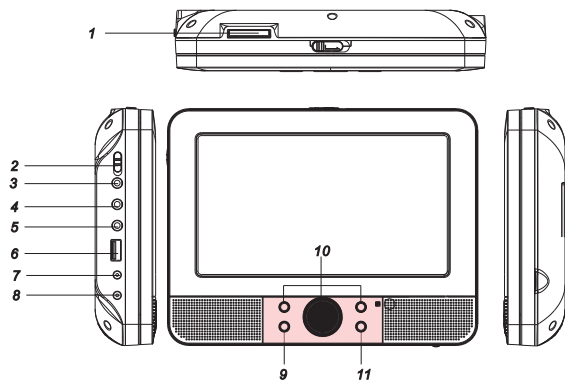

ECRAN SECONDAIRE TFT

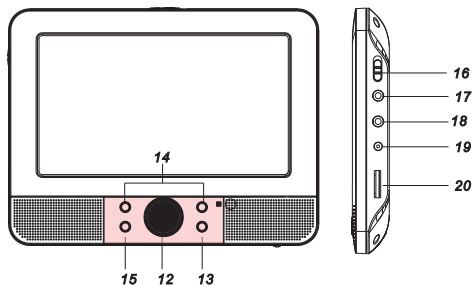

1. SD/MS/MMC
2. MISE SOUS TENTION ON/OFF
3. PRISE CASQUE
4. SORTIE VIDÉO/AUDIO
5. SORTIE AUDIO NUMERIQUE (COAXIAL)
6. USB
7. SORTIE DC
8. ENTRÉE DC 9-12V
9. ENTRER
10. HAUT/BAS/GAUCHE/DROITE
11. SOURCE
12. HAUT/BAS
13. MODE

Réglage menu de l'écran secondaire TFT.

14. GAUCHE/DROITE
15. RETRO-ECLAIRAGE

Interrupteur de l'écran secondaire TFT.

16. MISE SOUS TENSION ON/OFF
17. ENTRÉE AV
18. PRISE CASQUE
19. ENTREE DC
20. Mollette de volume

Identification des commandes

Télécommande de l'unité principale

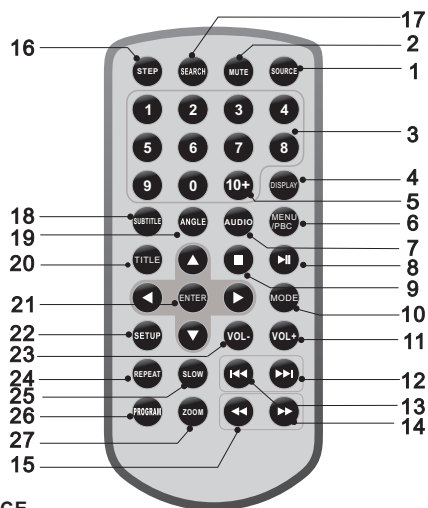

1. SOURCE

DVD/CARTE/USB.

2. MUET

Désactive la sortie audio.

3. Boutons nombre de 0-9

Sélectionne les articles numérotés dans le menu.

4. AFFICHAGE

Affiche le temps de lecture et les informations sur l'état.

5. Bouton 10+

Afin de choisir la piste 10 ou une piste supérieure, appuyer d'abord sur 10+.

Par exemple : pour sélectionner la piste 12, appuyer d'abord sur 10+ et ensuite sur le bouton 2.

6. MENU/PBC

Retourne au menu principal du DVD (DVD).
Interrupteur PBC (VCD).

7. AUDIO

DVD : Appuyer sur AUDIO de façon répétée durant la lecture pour écouter une autre piste audio ou une autre langue, si celle-ci est disponible.

MP3/CD/VCD : Appuyer sur AUDIO de façon répétée durant la lecture pour écouter une autre voix audio (Gauche, Droite, Mélange, Stéréo).

8. LECTURE/PAUSE

Appuyer sur PLAY/PAUSE une fois pour mettre en pause, une seconde fois pour reprendre la lecture.

9. STOP

Quand ce bouton est appuyé une fois, l'appareil enregistre le point d'arrêt à partir duquel la lecture va reprendre si LECTURE (▶||) est appuyé par la suite. Mais si c'est le bouton STOP qui est à nouveau appuyé et non LECTURE (▶||) il ne sera pas possible de reprendre la lecture.

10. MODE

Définit les paramètres de l'écran LCD (luminosité, contraste, saturation).

11. VOL+

12. Avance rapide Passer

Va à la piste ou au chapitre suivant.

13. Retour rapide Passer

Va à la piste ou au chapitre précédent

14. Bouton ▶▶

Appuyer sur le bouton ▶▶ permet un saut en avant à 5 vitesses différentes (X2->X4-> X8->X16->X32->PLAY), appuyer sur le bouton PLAY pour revenir à la lecture normale.

Identification des commandes

Télécommande

15. Bouton ◀◀

Appuyer sur le bouton ◀◀ permet un saut en arrière à 5 vitesses différentes (X2->X4->X8->X16->X32 ->PLAY), appuyer alors sur le bouton PLAY pour revenir à une lecture normale.

16. PAS

Mettre le film en mode DVD.

17. RECHERCHE

Pour vous rendre au moment, à la séquence, au chapitre désiré en mode DVD.

18. SOUS TITRE

Appuyer sur SOUS TITRE de façon répétée pendant la lecture pour afficher les différents sous-titres.

19. ANGLE

DVD : Appuyer sur ANGLE pour changer l'angle de vue, sur les DVD qui proposent cette fonctionnalité.

20. TITRE

Retourne au menu titre du DVD

21. ENTRER

Confirme la sélection du menu.

22. REGLAGE

Accéder ou sortir du menu de configuration.

23. VOL

Ajuste le volume

24. REPETER

Appuyer sur REPETER durant la lecture pour sélectionner le mode de répétition désiré.

DVD : Vous pouvez lire de façon répétée chapitre/titre/Arrêt.

VCD : Vous pouvez choisir de répéter actuel/tout/Arrêt.

CD/MP3 : You pouvez choisir de répéter actuel/dossier/Arrêt.

25. RALENTI

Appuyer sur le bouton Slow de façon répétée pour entrer en lecture ralenti et parcourir les différentes vitesses de ralenti. Celles-ci sont 1/2, 1/4, 1/8, 1/16 et normal.

26. PROGRAMME

DVD/VCD : La fonction Programme vous permet de stocker vos pistes favorites du disque. Appuyer sur le bouton PROGRAMME, le menu PROGRAMME va apparaître à l'écran, maintenant vous pouvez utiliser les boutons numérotés pour saisir directement les numéros de titres, chapitres ou pistes et sélectionner les options de lecture. Pour revenir au mode de lecture normal, appuyer sur PROGRAMME.

27. ZOOM

DVD/VCD : Utiliser ZOOM pour agrandir ou rétrécir l'image vidéo.

1. Appuyer sur ZOOM pendant la lecture ou pause pour activer la fonction Zoom. Le cadre carré apparaît brièvement dans la partie inférieure droite de l'image.

2. Chaque appuie sur le bouton ZOOM change l'écran TV dans l'ordre suivant :

Taille 2X --- taille 3X --- taille 4X --- taille 1/2 --- taille 1/3 --- taille 1/4 --- taille normale

JPEG : Utiliser ZOOM pour agrandir ou rétrécir l'image.

1. Appuyer 'ZOOM'.

2. Utiliser " ►► " pour agrandir ou " ◀◀ " pour rétrécir l'image.

Utiliser les boutons ▲ ▼ ◀ ▶ pour se déplacer dans l'image agrandie.

Configuration du menu réglage

Page de réglages généraux

Appuyer sur le bouton Réglage pour entrer dans le menu. Utiliser les boutons de direction ▲▼◀▶ pour sélectionner votre rubrique préférée. Après en avoir terminé avec les réglages, appuyer sur le bouton Réglage à nouveau pour retourner à l'affichage normal.

Les rubriques suivantes peuvent être modifiées :

GENERALE : sélectionne la page Réglages généraux.

AUDIO : sélectionne la page du menu AUDIO.

VIDÉO : sélectionne la page du menu VIDÉO.

PRÉFÉRENCE : sélectionne la page du menu PRÉFÉRENCE.

MOT DE PASSE : sélectionne la page du menu MOT DE PASSE.

Page réglages généraux

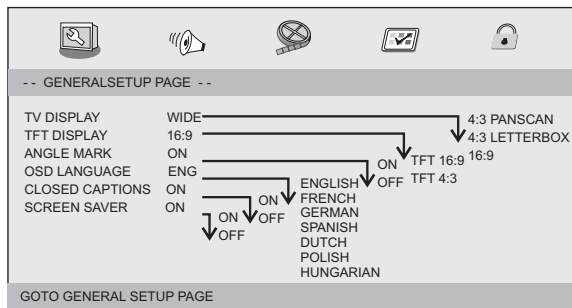

AFFICHAGE TV : sélectionne les proportions de l'image affichée.

4 : 3 PANSKAN : Si vous avez un TV normal et que vous voulez que les 2 bandes de l'image soient coupées afin que celle-ci s'ajuste à votre écran.

4 : 3 LETTERBOX Si vous avez un téléviseur normal. Dans ce cas, une image large avec bande noir en haut et en bas sera affichée.

16 : 9 : Affichage écran large.

Affichage écran TFT : Sélectionne l'affichage écran TFT 16 : 9 ou 4 : 3.

Marqueur Angle

Affiche les informations dans l'angle haut-droite de votre écran TFT si cette fonctionnalité est disponible sur le disque.

Langue d'affichage à l'écran (OSD)

Vous pouvez sélectionner votre langue de réglage préférée.

Sous titre

Les Sous titre sont des données qui sont cachées dans le signal vidéo de certains disques. Avant de sélectionner cette fonctionnalité, assurez-vous que le disque contient des informations de types sous titrages et que votre TV dispose également de cette fonctionnalité.

Economiseur d'écran

Cette fonction permet d'activer l'économiseur d'écran.

Page Réglage Audio

Page Réglage Audio

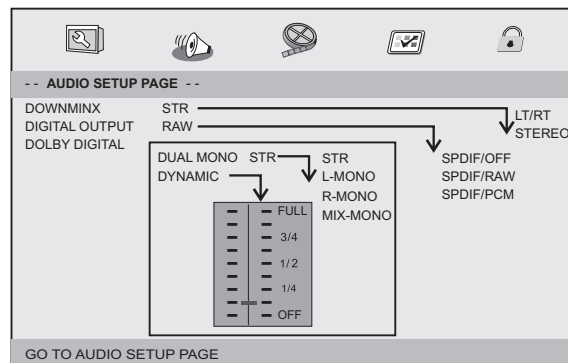

Configuration du menu réglage

Page réglage audio

Downmix

Ces options vous permettent de régler les sorties stéréo analogiques de votre lecteur DVD.

- **LT/RT** : Sélectionner cette option si votre lecteur DVD est connecté à un décodeur Dolby Pro Logic.
- **Stéréo** : Sélectionner cette option pour que le lecteur n'émette du son que par les 2 haut-parleurs frontaux.

Sortie numérique

Cette fonction est utilisée pour sélectionner la sortie SPDIF : SPDIF Off, SPDIF/RAW, SPDIF/PCM.

- **SPDIF Off**: Désactive la sortie SPDIF.
- **SPDIF/RAW**: Si vous avez connecté votre sortie AUDIO DIGITALE à un décodeur/récepteur multicanal.
- **SPDIF/PCM**: Seulement si votre récepteur n'est pas capable de décoder l'audio multicanal.

Dolby digital

Les options incluses dans les réglages Dolby Digital sont : 'Dual Mono' et 'Dynamic'.

Dual Mono

- **Stéréo** : Le mono gauche émettra uniquement un signal audio par le haut-parleur gauche et le mono droite émettra uniquement un signal audio par le haut-parleur droit.
- **L-Mono**: Le mono de gauche émettra un signal audio par les haut-parleurs gauche et droite.
- **R-Mono**: Le mono de droite émettra des signaux de sortie aux haut-parleurs de gauche et de droite.
- **Mix-Mono**: Le mono de droite émettra un signal audio par les haut-parleurs gauche et droit.

Dynamique

Gamme de compression dynamique.

Page réglage vidéo

Vpage réglage vidéo

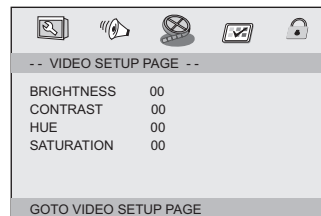

Luminosité, Contraste, Teinte, Saturation : réglages de la qualité de l'image.

Page préférence

Page préférence

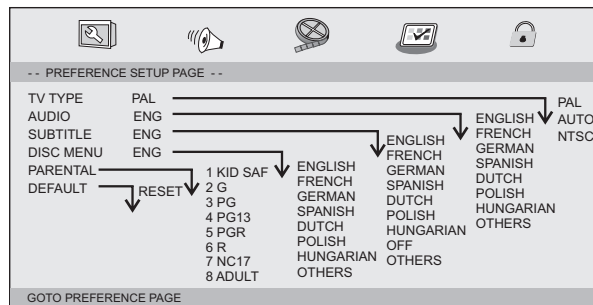

TV Type

Sélectionner le système de couleur qui convient à votre téléviseur, en cas d'utilisation sur sortie vidéo. Ce lecteur DVD est compatible aussi bien avec le NTSC que le PAL.

Configuration du menu réglage

Page préférence

PAL - Sélectionner cette option si votre téléviseur est au système PAL. Ceci transformera le signal NTSC d'un disque au format PAL.

NTSC - Sélectionner cette option si votre téléviseur est au système NTSC. Ceci transformera le signal PAL d'un disque au format NTSC.

Auto: Change automatiquement le signal vidéo de sortie en fonction du format du disque qui est lu.

Audio: Sélectionne une langue pour l'audio (si disponible).

Sous titre : Sélectionne une langue pour les sous-titres (si disponible).

Disc Menu: Sélectionne une langue pour les menus du disque (si disponible).

Parental

Certains DVD disposent de niveau de contrôle parental pour tout le disque ou pour certaines scènes spécifiques. Cette fonctionnalité vous permet de définir un niveau de contrôle parental. Les niveaux de classification vont de 1 à 8 et varient en fonction des pays. Vous pouvez ainsi interdire la lecture de certains disques qui ne sont pas adaptés à vos enfants ou les lire avec des scènes alternatives.

Défaut : Retour aux réglages par défaut.

Mot de passe Menu réglage

Mot de passe Menu réglage

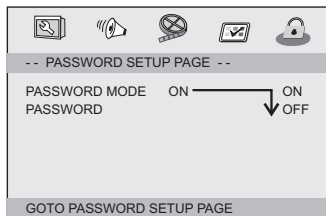

Mode de Mot de passe : Active ou inhibe le mode mot de passe. Si le mode mot de passe est inhibé, les changements de niveau de contrôle parental ne nécessiteront pas de vérification de mot de passe.

Mot de passe Menu réglage

Mot de passe : sélectionne la page de changement de mot de passe.

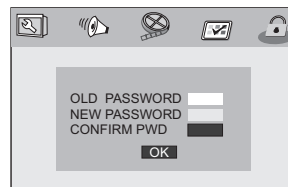

ANCIEN MOT DE PASSE : Entrer l'ancien mot de passe, (par défaut 1369) et le curseur passera directement à NOUVEAU MOT DE PASSE.

NOUVEAU MOT DE PASSE : Entrer le nouveau mot de passe. Entrer 4 chiffres à l'aide des touches numériques de la télécommande et le curseur se rendra automatiquement à CONFIRMER MOT DE PASSE.

CONFIRMER MOT DE PASSE : Confirmer votre nouveau mot de passe en le ressaisissant. Si la confirmation est incorrecte, le curseur restera dans cette colonne. Après avoir ressaisi correctement votre nouveau mot de passe; le curseur se rendra automatiquement à OK.

OK: Quand le curseur est sur ce bouton, appuyer sur le bouton ENTRER pour confirmer les réglages.

Note : Quand le mot de passe a été changé, les codes de verrouillage parental et de verrouillage disque le sont aussi.

Le mot de passe par défaut (1369) est toujours actif même après modification du mot de passe.

Menu réglage écran secondaire

Page image

Luminosité

Ajuste la luminosité de l'écran.

Contraste

Ajuste le contraste de l'écran.

Couleur

Ajuste la couleur de l'écran.

LANG

Ajuste le Menu Langue d'affichage à l'écran (OSD)

ZOOM

Ajuste le ZOOM de l'écran 16:9 or 4:3

PICTURE	
BRIGHT	50
CONTRAST	50
COLOR	50
LANG	ENGLISH
ZOOM	16:9
	

Paramètres et spécifications

Paramètres électroniques

Item		Exigences Standards
Puissance requise		: AC 100-240 V , 50/60 Hz
Puissance consommée		: <15W
Humidité en cours d'utilisation		: 5 % to 90 %
Sortie	SORTIEVIDÉO	:1 Vp-p (75Ω)
	SORTIEAUDIO	:1.0 Vrms (1 KHz, 0 dB)
	Audio	:Haut parleurs :1WX2, sortie casque, sortie Coaxial

Système

Laser	:Laser semi-conducteur, longueur d'onde 650 nm
Système de signal	: NTSC / PAL
Fréquence de réponse	: 20Hz to 20 kHz(1dB)
Ratio signal/bruit	:Plus de 80 dB (uniquement sur sortie analogique)
Gamme dynamique	:Plus de 80 dB (DVD/CD)

Note: Design and specifications are subject to change prior notice.