

JVC

CAMÉSCOPE

Manuel d'utilisation

GS-TD1BE

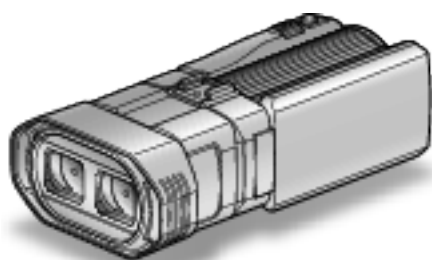

Everio

Table des matières

Manuel du débutant 4

Chargement	4
Enregistrement	4
Lecture	4
Conseils pour la prise de vue	4
Saison de vacances/Noël	5
Mariage	6
Voyage	7
Parc d'attractions	9

Démarrer

Précautions pour l'enregistrement et la lecture d'images 3D	11
Vérifier les accessoires	13
Charger la batterie	15
Ajustement de la dragonne	16
Insérer une nouvelle carte SD	16
Types de cartes SD utilisables	17
Utiliser l'écran tactile	18
Noms des touches et fonctions sur l'écran LCD	18
Régler l'horloge	19
Réinitialiser l'horloge	20
Modification de la langue d'affichage	21
Tenir cet appareil	22
Montage sur trépied	22
Utilisation de la télécommande	22
Fixer les écouteurs	23
Fixer un microphone externe	24
Utilisation de l'appareil à l'étranger	24
Charger la batterie à l'étranger	24
Régler l'horloge à l'heure locale lors de vos voyages	25
Régler l'heure d'été	25
Accessoires en option	26

Enregistrement

Enregistrer des vidéos en mode 3D	27
Capturer des photos en mode 3D	28
Enregistrer des vidéos en mode Auto Intelligent	29
Effectuer un zoom	31
Capturer des photos en mode Auto intelligent	32
Effectuer un zoom	34
Ajuster la parallaxe pendant l'enregistrement	34
Enregistrement manuel	35
Sélection de scène	36
Ajuster manuellement la mise en point	37
Utiliser la mise au point assistée	38
Ajuster la luminosité	39
Régler la vitesse d'obturation	39
Régler l'ouverture	40
Régler la balance des blancs	41
Régler la compensation de contre-jour	42
Effectuer des prises de vue en gros plan	43
Régler la touche UTILISATEUR	43
Utiliser la molette de contrôle pour l'enregistrement	44
Réduire les secousses de la caméra	45
Capturer des sujets clairement (TOUCHE PRIORITÉ AE/AF)	46
Capturer des sourires automatiquement (PRISE DE SOURIRE)	46
Enregistrer par intervalles (ENREG. ACCELERE)	48
Prendre des photos de groupe (Retardateur)	50
Durée restante d'enregistrement/de la batterie	51

Lecture

Lire des vidéos	54
Lire une vidéo avec des informations de gestion défectueuses	56

Lire des photos	57
Ajuster la parallaxe pendant la lecture	58
Lecture du diaporama	59
Rechercher une vidéo/photo spécifique	60
Recherche par date	60
Raccorder à et visualiser sur un téléviseur	60
Lire des images 3D	60
Lire des photos 2D	62
Lire un DVD ou un disque Blu-ray créé sur cet appareil	65
Lecture abrégée sur un lecteur Blu-ray ou DVD	66

Éditer

Supprimer des fichiers inutiles	67
Supprimer le fichier actuellement affiché	67
Supprimer les fichiers sélectionnés	67
Protéger des fichiers	68
Protéger/Annuler la protection du fichier actuellement affiché	68
Protéger/Diffuser la protection des fichiers sélectionnés	68
Capturer une photo pendant la lecture d'une vidéo	69
Capturer une partie requise dans la vidéo (DÉCOUPAGE)	70
Capturer des vidéos pour les charger sur YouTube	71

Copier

Copie des fichiers	74
Création de disques avec un graveur de DVD	77
Préparer un graveur DVD (CU-VD50)	78
Préparer un graveur DVD (CU-VD3)	78
Création d'un disque	78
Lecture avec un graveur DVD	82
Finaliser des disques après copie	83
Création de disques avec un lecteur Blu-ray externe	83
Préparer un lecteur externe Blu-ray	84
Création d'un disque	84
Lecture avec un lecteur Blu-ray externe	87
Créer un disque à l'aide d'un enregistreur Blu-ray connecté	88
Copier des fichiers en connectant l'appareil à un enregistreur DVD	89
Utilisation d'un lecteur USB de disque dur externe	89
Préparation d'un lecteur USB de disque dur externe	90
Copier tous les fichiers	90
Lecture de fichiers dans le lecteur USB de disque dur externe	92
Suppression de répertoires dans le lecteur USB de disque dur externe	93
Formatage d'un lecteur USB de disque dur externe	93
Importation de fichiers à partir du lecteur USB de disque dur externe	93
Copier des fichiers sur une bande VHS avec un magnétoscope	95
Copier des fichiers sur une carte SD	95
Déplacer des fichiers sur une carte SD	96
Copier vers un ordinateur Windows	98
Vérifier les configurations système requises (Conseils)	99
Installer le logiciel fourni	99
Sauvegarder tous les fichiers	100
Organiser les fichiers	101
Enregistrer des vidéos sur des disques	102
Sauvegarde de fichiers sans utiliser le logiciel fourni	103
Liste de fichiers et de dossiers	104
Contrat de licence du logiciel JVC	105

Configurations du menu

Se familiariser avec le menu	106
Se familiariser avec le menu principal	106
Se familiariser avec le menu commun	106
Menu principal pour enregistrement vidéo	107

Chargement

- Veuillez vous référer aux instructions d'utilisation dans l'animation sur le Manuel d'utilisation.

Enregistrement

- Veuillez vous référer aux instructions d'utilisation dans l'animation sur le Manuel d'utilisation.

Lecture

- Veuillez vous référer aux instructions d'utilisation dans l'animation sur le Manuel d'utilisation.

Conseils pour la prise de vue

Méthode de base pour tenir un caméscope ~ Enregistrement d'images stables ~



Il s'agit là de la méthode standard pour prendre des clichés debout. Veuillez à maîtriser cette technique standard afin d'obtenir des images stables.

■ [Démarrer]

- 1 Entrouvrez vos jambes de la largeur de vos épaules.
- 2 Gardez votre coude droit, qui tient le caméscope, près de vous.
- 3 Tenez l'écran LCD avec votre main gauche et ajustez l'angle en conséquence.

Prendre des clichés bras tendus ~ Prise de vue à angle élevé ~



Tendez votre bras lorsque votre sujet est caché par une foule de personnes.

■ [Démarrer]

- 1 Entrouvrez vos jambes de la largeur de vos épaules.
- 2 Tendez votre bras droit et tenez le caméscope au-dessus de votre tête.
- 3 Tenez l'écran LCD avec votre main gauche et ajustez l'angle en conséquence.

Attention :

- Utilisez cette technique de prise de vue uniquement en dernier ressort car il est difficile d'obtenir des images stables.
- Choisissez l'angle le plus large possible car l'image aura tendance à trembler.
- Soyez attentifs aux autres. Ne dérangez pas les personnes autour de vous.

Prendre des clichés en position accroupie à hauteur de l'œil



Il est courant de se baisser pour filmer de jeunes enfants. En filmant à hauteur de l'œil de l'enfant, vous pouvez capturer clairement toutes ses adorables expressions.

■ [Démarrer]

- 1 Appuyez-vous sur votre genou gauche tout en gardant votre pied droit au sol.
- 2 Placez votre coude droit, qui tient le caméscope, sur votre genou droit.
- 3 Tenez l'écran LCD avec votre main gauche et ajustez l'angle en conséquence.

Attention :

- Pour enregistrer des images 3D, veuillez consulter également "Précautions pour l'enregistrement et la lecture d'images 3D".
- "Précautions pour l'enregistrement et la lecture d'images 3D" (☞ p. 11)

Saison de vacances/Noël

Filmez les fêtes de Noël passées en famille!



Photo by 101st CAB, Wings of Destiny
[Creative Commons Attribution-No Derivative Works 3.0](#)

La préparation du sapin et du repas

La décoration du sapin et la préparation du souper font partie des joies de Noël. Assurez-vous de filmer ces moments de joie en famille!

■ Décorer le sapin



Le sapin est l'élément indispensable à l'esprit de Noël. La scène rassemblant tous les membres de la famille autour du sapin pour le décorer d'ornements colorés suffit à refléter l'atmosphère de joie qui règne.

■ Préparation du repas



Photo by Manicosity
[Creative Commons Attribution-No Derivative Works 3.0](#)
 Filmez les scènes pendant que chaque personne aide à préparer le festin de la soirée. Vous pouvez filmer la mère qui cuisine, les enfants qui aident et bien sûr, le déroulement de la préparation du gâteau!

Filmer la fête de Noël



Photo by InnerSpirit
[Creative Commons Attribution-No Derivative Works 3.0](#)

Une fois tous les préparatifs terminés, place à la fête de Noël! Filmez non seulement la scène du soufflé des bougies, mais aussi les sourires de la famille au milieu d'une excellente nourriture ou même le père légèrement émoustillé par le champagne!

La découverte des cadeaux



Pour les enfants, le meilleur moment de Noël est sans doute la distribution des cadeaux, le lendemain. Leurs expressions de plaisirs lorsqu'ils trouvent un cadeau près de leur oreiller est une occasion de filmer à ne pas manquer. Soyez prêt à filmer avant le réveil des enfants!

Mariage

Créez une merveilleuse vidéo du mariage pour les heureux mariés!



Discuter et planifier avant le grand événement

Avant le jour de la réception, il est important de discuter avec les futurs époux des différents détails tels que le déroulement de la cérémonie et s'il y a une quelconque animation ou un quelconque changement de tenues.

En comprenant les préférences des futurs époux, vous pourrez filmer de manière plus appropriée.

Trouver le bon angle pour filmer les futurs époux

- **Composer l'image avec le futur époux à l'avant et les invités au fond**



Les futurs mariés sont bien évidemment les vedettes d'un mariage. Filmer clairement leurs expressions pendant le toast, le discours, les animations, et autres scènes.

Il est également conseillé de saisir des clichés des visages des invités et de se tourner ensuite vers le futur époux. La composition des images contenant la foule d'invités manque de joie, pensez à faire attention à l'angle et à la taille de la prise de vue.

Filmer les expressions et les commentaires des invités

- **Réglez la prise de vue de la hauteur de l'œil à la hauteur de la poitrine**



Vous pouvez enregistrer les commentaires des invités en leur demandant par exemple : "Est-ce que vous pouvez dire un petit mot aux mariés?".

Vous pouvez le faire dans la salle d'attente des invités, lorsque les mariés se changent, ou encore lors des animations.

Faire un gros plan sur le visage de la mariée pendant le discours de remerciement

Le point culminant de l'événement arrive finalement lors du discours de remerciement des jeunes mariés et lors du lancer de bouquet. Les paroles de remerciement de la mariée et les larmes de joie des parents sont des scènes à ne manquer sous aucun prétexte.

Commencez par faire un gros plan sur le visage de la mariée avec le zoom. Continuez à filmer à mesure que les larmes commencent à se former dans les yeux de la mariée. Puis, effectuez doucement un zoom arrière vers le grand angle pour montrer les parents, émus par le discours.

Opération avancée avec deux caméscopes

Si vous souhaitez effectuer un montage, utilisez deux caméscopes. Vous pourrez ainsi créer une vidéo comportant différentes scènes. Vous pouvez demander à un ami ayant un caméscope chez lui.

Placez le caméscope emprunté sur un trépied pour tous les gros plans des jeunes mariés. De cette manière, l'autre caméscope peut être déplacé en périphérie pour enregistrer d'autres scènes, permettant une vidéo intéressante avec des changements de scènes à créer via l'édition et la compilation.

Vu que la plupart des gens possèdent de nos jours au moins un appareil numérique, même si vous êtes réellement incapable de trouver un caméscope supplémentaire, insérer des photographies dans la vidéo à différents endroits est également un bon moyen de varier. Faites un essai!

- **<Caméscope 1>
Gros plan sur les mariés en permanence**

- **<Caméscope 2>
Enregistrer les messages de félicitation des amis au même moment**



Voyage

Filmez tous les bons moments de vos voyages à l'intérieur ou au-delà des frontières!



Apporter le matériel nécessaire

Les éléments à prendre pour un voyage dépendent de la destination et de l'objectif de votre voyage.

Pour les voyages à l'étranger en particulier, vous devez penser à ce que vous apportez en fonction des conditions locales.

Voici quelques suggestions.

■ Caméscope

Pensez au nombre d'heures que vous comptez passer à filmer tous les jours. Pensez à préparer suffisamment de supports d'enregistrement, en particulier pour les longs voyages à l'étranger.

Si vous enregistrez sur des cartes mémoire, disposez du nombre suffisant de cartes SD, y compris de certaines de secours.

■ Batterie

Préparez une batterie capable de prendre en charge le double du temps d'enregistrement par jour. Par exemple, si vous envisagez de filmer 2 heures par jour, préparez une batterie capable de tenir 4 heures (temps d'enregistrement réel).

Pour un voyage d'une journée, vous pouvez préparer une batterie de faible capacité pour un long voyage, préparez quelques batteries à haute capacité.

■ Adaptateur secteur

L'adaptateur secteur JVC prend en charge des tensions comprises entre 100 V et 240 V et peut donc être utilisé partout dans le monde.

Apportez l'adaptateur si vous voyagez pour une longue période. Chargez les batteries pendant votre sommeil afin que vous puissiez filmer avec une batterie pleinement chargée le lendemain.

■ Adaptateur de fiche d'alimentation électrique



La forme de la fiche d'alimentation électrique varie en fonction des pays. Vérifiez à l'avance la forme de la fiche d'alimentation et emportez l'adaptateur adapté.

"Charger la batterie à l'étranger" (☞ p. 24)

■ Chargeur de batterie



Vous ne pourrez pas filmer lorsque l'adaptateur secteur est raccordé au caméscope pour charger la batterie.

Vous pouvez emporter un chargeur de batterie supplémentaire pour charger la batterie si vous envisagez d'utiliser le caméscope pour filmer durant la nuit. Vous pouvez également charger plusieurs batteries en utilisant simultanément le chargeur de batterie et ce caméscope.

■ Trépied



Un trépied est essentiel pour prendre des images stables. Sélectionnez un trépied approprié en fonction du style et de l'objectif de votre voyage, comme par exemple un trépied compact à utiliser sur une table ou un trépied d'1 m. de haut.

Filmez l'excitation avant le départ

Il peut être un peu brutal de démarrer la vidéo de votre voyage soudainement sur le lieu de destination.

Filmez également les préparatifs avant le départ s'il s'agit d'un voyage en famille, ou le moment où tout le monde est réuni sur le lieu de rencontre si vous voyagez avec vos amis.

Pour les voyages à l'étranger, prendre des clichés des panneaux et affichages à l'aéroport de départ peut être utile pour se souvenir.



Utilisation du mode panoramique sur les lieux importants

Les sites touristiques au magnifique paysage ou les sites historiques sont des lieux que vous souhaiterez certainement filmer.

Pour filmer la magnificence de la scène ne pouvant tenir dans une seule image, essayez la technique panoramique.

Reportez-vous aux "Conseils pour la prise de vue" se trouvant dans ce site web sur la façon d'utiliser efficacement le mode panoramique.

De plus, vous aimeriez peut-être aussi prendre des clichés de panneaux de signalisation ou de monuments pouvant être trouvés souvent sur des sites touristiques.



Montrer quiconque passant un bon moment

Lorsque vous faites une vidéo, il est plutôt ennuyeux de filmer uniquement le paysage ou les sites historiques.

Parlez de ce que vous éprouvez alors que vous filmez des paysages à couper le souffle afin que cette scène soit intéressante à regarder plus tard.

Parc d'attractions

Prenez davantage de clichés des visages souriants de la famille!



Prendre des vidéos ou des photos en fonction de l'attraction

Vous pouvez à tout moment choisir de prendre des vidéos. Toutefois, vous pouvez également vouloir prendre des photos.

La section suivante vous explique les situations qui conviennent pour prendre des vidéos ou des photos.

■ Situations qui conviennent pour prendre des vidéos



Les situations où les mouvements du corps changent conviennent parfaitement pour les vidéos.

Ceci inclut les situations avec des changements d'expression faciale rapides ou des intonations de surprise ou de bonheur.

* Certains parcs d'attractions ne permettent pas aux visiteurs d'effectuer un quelconque enregistrement. Pensez à vérifier au préalable.

[Exemples]

- Manège, kart, tasse à café, etc.

■ Situations adaptées pour prendre des photos



Les situations où le sujet bouge peu conviennent parfaitement pour les photos.

Essayez de prendre les photos selon un angle tel que l'on puisse voir clairement les environs.

[Exemples]

- Carrousel, grande roue, tour en bicyclette, etc.

Provoquer des réactions en interpellant



Les vidéos sans agiter les mains et sans rires sont non seulement ennuyeuses lorsque vous les visionnez par la suite, mais n'exploitent pas la capacité de la fonction enregistrement audio du caméscope.

Lorsque vous filmez, provoquez plus de réactions en agitant vos mains de manière enthousiaste ou en criant par exemple : "Alors, on s'amuse bien?".

Filmer les meilleurs moments dans une vidéo sous forme de photographie

Les clichés sont souvent pris par accident avec les yeux des sujets fermés. Pour réduire de telles erreurs, utilisez la fonction de prise de photos à partir des vidéos.

Vu que les vidéos sont en fait un enregistrement continu de 60 photographies par minute, utiliser cette fonction vous permet de sélectionner le meilleur moment et de le garder sous forme de photographie.

"Capturer une photo pendant la lecture d'une vidéo" (p. 69)



Photo by just that good guy jim

[Creative Commons Attribution-No Derivative Works 3.0](#)

Lecture de vidéo en cours



Photo by talk rhubarb

[Creative Commons Attribution-No Derivative Works 3.0](#)

Capturer une photo



Photo by just that good guy jim

[Creative Commons Attribution-No Derivative Works 3.0](#)

Lecture de vidéo en cours

Opération avancée avec compensation de contre-jour

Quand le visage du sujet est à contre-jour ou lorsque l'expression ne peut pas être clairement visible, la fonction Intelligent Auto de cet appareil augmente automatiquement sa luminosité pour l'enregistrement.

Si le mode Intelligent Auto ne fonctionne pas comme prévu ou si la correction de la luminosité est insuffisante, vous pouvez augmenter la luminosité à l'aide de la compensation de contre-jour en mode manuel.

“Détails de réglage” (☰ p. 42)

■ <Sans compensation de contre-jour>



■ <Avec compensation de contre-jour>



Précautions pour l'enregistrement et la lecture d'images 3D

Les images en 3D peuvent être enregistrées et lues sur cet appareil. Vous pouvez profiter d'images 3D réalistes et puissantes enregistrés sur cet appareil en les lisant sur un téléviseur compatible 3D. Avant l'utilisation, veuillez lire les précautions suivantes pour assurer une visualisation des images 3D sans risque et confortable.

Enregistrement d'images 3D

Cet appareil permet l'utilisation du décalage entre les images perçu par l'œil gauche et l'œil droit pour créer l'effet 3D pendant l'enregistrement d'images 3D. Comme les images qui pénètrent dans l'œil gauche et droit sont différentes, il est possible de ressentir de la fatigue. En outre, selon le contenu de la vidéo, une illusion de mouvement peut être expérimentée et provoquer le mal des transports. Veuillez noter les éléments suivants lorsque vous enregistrez des images en 3D.

■ Façon classique de tenir un caméscope pendant un enregistrement 3D (Enregistrement d'images stables)

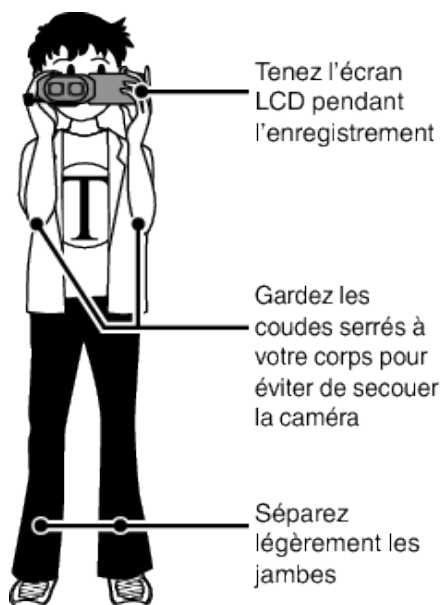

■ Distance de prise de vue pendant l'enregistrement 3D (Réaliser des images 3D confortables)

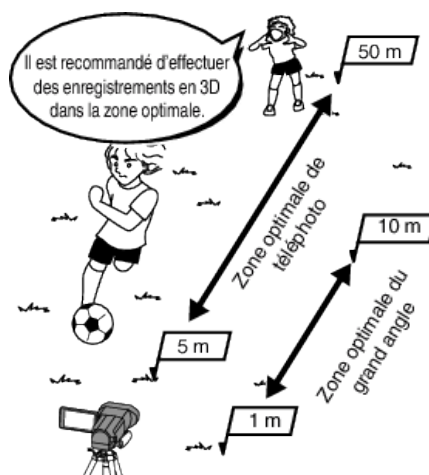

Remarque :

- Assurez-vous que vous avez une base stable pendant l'enregistrement.
- Ne balancez pas l'appareil photo horizontalement ou verticalement pendant l'enregistrement.
- Si le sujet n'est pas enregistré dans la distance de prise de vue recommandée, l'effet 3D peut être faible.
- Lorsque vous enregistrez des scènes de nuit ou des paysages, l'effet 3D de certains sujets peut être faible.
- Pour les sujets qui apparaissent sur le côté de l'écran, l'effet 3D peut être faible.
- Opérez lentement lorsque vous utilisez le zoom.
- Lorsque l'image est exagérément zoomée, l'effet 3D peut être faible.
- Il est recommandé d'utiliser un trépied.

* Si vous ne prenez pas note des points ci-dessus lors de l'enregistrement d'images 3D, des scènes enregistrées peuvent être lues image par image lors de la lecture.

“STAB. MOUVEMENT 3D (En mode 3D uniquement)” (☞ p. 124)

Affichage 3D sur le moniteur LCD

Le moniteur LCD supporte les images 3D pendant l'enregistrement ainsi que la lecture. Appuyez sur la touche "3D/2D" sur l'écran tactile pour changer l'affichage sur le moniteur LCD entre 3D et 2D.

- Lorsque vous utilisez le mode enregistrement en 3D, l'image sera enregistrée en 3D même si l'affichage sur le moniteur LCD est réglé sur 2D.
- L'effet 3D apparaît plus accentué si on se place à environ 30 cm face à l'écran.
- L'effet 3D peut être faible si on visionne les images d'un angle différent.
- Le moniteur LCD apparaît plus sombre quand les images 3D sont affichées. Passez l'affichage en 2D lorsqu'il est difficile de voir, comme lorsque vous utilisez cet appareil à l'extérieur.

Attention :

- L'enregistrement et la vue d'images 3D n'est pas recommandée pour les personnes ayant déjà souffert de photosensibilité, souffrant de maladie cardiaque, de malaise, d'un manque de sommeil, de fatigue, ou qui sont ivres.

Les conditions médicales peuvent s'aggraver.

- Ne prenez pas un sujet à une distance inférieure à la distance de prise minimale.

L'effet 3D peut devenir plus fort et entraîner de la fatigue ou de la gêne.

La distance de prise de vue minimale de cette caméra est de 80 cm (avec un grand angle).

- Faites attention de ne pas secouer la caméra pendant l'enregistrement.

Une agitation excessive pendant qu'un véhicule est en motion ou en marchant peut entraîner de la fatigue ou une gêne.

Pour effectuer un enregistrement tout en déplaçant la caméra, maintenez la vitesse lente et régulière.

Autant que faire se peut, gardez la caméra en position horizontale pendant l'enregistrement.

- Si vous avez des problèmes de vision comme la myopie, l'hypermétropie, une correction différente dans les yeux droit et gauche, ou de l'astigmatisme, il est recommandé de corriger votre vision avec des lunettes, etc.

Arrêtez d'enregistrer et de regarder des images en 3D, si vous voyez des images doubles.

Les images 3D peuvent apparaître différemment selon les personnes. Corrigez votre vision adéquatement avant de visionner des images 3D.

- Arrêtez d'enregistrer ou de regarder des images en 3D si vous ressentez de la fatigue ou de l'inconfort.

Enregistrer ou regarder continuellement des images 3D peut provoquer des problèmes de santé.

Reposez-vous en conséquence.

Enregistrer et regarder des images 3D dans un environnement où il est probable que l'écran puisse bouger, comme lors de la conduite dans un véhicule ou en marchant, peut entraîner de la fatigue ou de l'inconfort.

- Si vous ressentez de la fatigue ou de l'inconfort lors de l'enregistrement ou la visualisation d'images 3D sur l'écran LCD, passez l'affichage du moniteur en 2D.

Enregistrer et regarder continuellement des images 3D peut provoquer des problèmes de santé.

- Reposez-vous bien après l'enregistrement ou la visualisation d'images 3D.

Après l'enregistrement ou la visualisation d'images 3D, vérifiez que vous ne ressentez pas de fatigue ou d'inconfort avant de conduire, etc.

- Reposez-vous chaque 30 à 60 minutes lorsque vous enregistrez ou visionnez des images 3D.

De longues périodes d'enregistrement ou visionnement peuvent causer de la fatigue visuelle.

- Gardez une distance d'au moins 3 fois la hauteur effective de l'écran pour visionner des images 3D sur un téléviseur compatible 3D

Le fait de regarder des images 3D à partir d'une distance plus courte que la distance recommandée peut causer une fatigue visuelle.

Dimensions du téléviseur	Distances recommandées
54"	Environ 2,0 m
50"	Environ 1,9 m
46"	Environ 1,7 m
42"	Environ 1,6 m

- L'enregistrement et le visionnement des images 3D sont recommandés uniquement aux enfants âgés de 5 à 6 ans et plus.

Les tuteurs doivent prêter une attention particulière aux enfants en raison de problèmes de santé qui peuvent survenir si la fatigue et la gêne ne sont pas remarquées immédiatement.



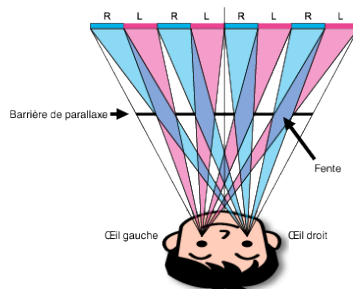



Mécanisme d'effet 3D

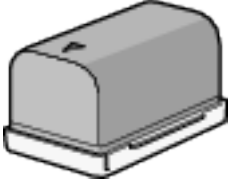

Les images 3D sur le moniteur LCD de cet appareil sont affichées grâce à un système de barrière de parallaxe. Placé en face d'une source d'image, une barrière de parallaxe consiste en une série de fentes disposées en alternance pour les yeux droit et gauche, permettant à chaque œil de voir une image différente lors de la visualisation à distance, créant ainsi l'effet 3D. Comme tel, l'effet 3D peut sembler faible selon l'angle de vision.

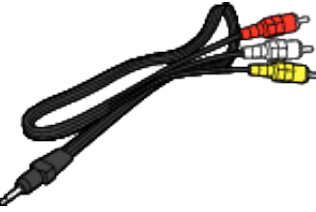
Vérifier les accessoires

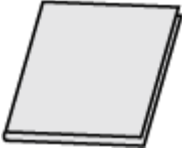
Si l'un des éléments est manquant ou défectueux, consultez votre revendeur JVC ou le centre de services JVC le plus proche.

Illustration	Description
	<p>Adaptateur secteur AP-V20E</p> <ul style="list-style-type: none"> ● Se raccorde à l'appareil pour charger la batterie. Il peut également être utilisé pour l'enregistrement et la lecture de vidéos à l'intérieur.
	<p>Batterie BN-VF815U</p> <ul style="list-style-type: none"> ● Se relie à cet appareil pour l'alimenter.
	<p>Télécommande RM-V760U</p> <ul style="list-style-type: none"> ● Actionne certaines fonctions à distance.
	<p>Mini câble HDMI</p> <ul style="list-style-type: none"> ● Relie cet appareil à un téléviseur pour lire des images enregistrées sur le téléviseur avec une meilleure qualité.
	<p>Câble AV</p> <ul style="list-style-type: none"> ● Relie cet appareil à un téléviseur pour lire des images enregistrées sur le téléviseur.
	<p>Câble USB (Type A - Mini Type B)</p> <ul style="list-style-type: none"> ● Relie cet appareil à un ordinateur.
	<p>Guide de l'utilisateur</p> <ul style="list-style-type: none"> ● Lisez-le bien et gardez-le à un endroit sûr, où vous pourrez facilement accéder si nécessaire.
	<p>CD-ROM</p> <ul style="list-style-type: none"> ● Pour installer le logiciel fourni Everio MediaBrowser 3D sur un ordinateur.

Remarque :

Démarrer

Les cartes SD sont vendues séparément.

“Types de cartes SD utilisables” (☞ p. 17)

Pour utiliser un adaptateur secteur à l'étranger, pensez à préparer une prise convertisseur disponible dans le commerce pour le pays ou la région visité(e).

“Charger la batterie à l'étranger” (☞ p. 24)

Charger la batterie

Chargez la batterie immédiatement après l'avoir achetée et lorsque la charge restante est faible.

La batterie n'est pas chargée lors de l'achat.

1 Fixez la batterie.

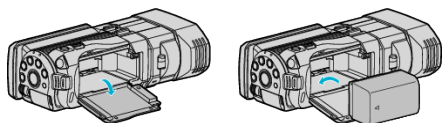

- Alignez le haut de la batterie avec le repère sur cette unité et faites coulisser jusqu'à ce que la batterie soit en place et que vous entendiez un petit dé clic.

2 Raccordez l'adaptateur secteur au connecteur CC.

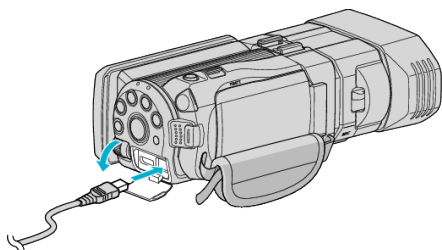

3 Branchez le courant.

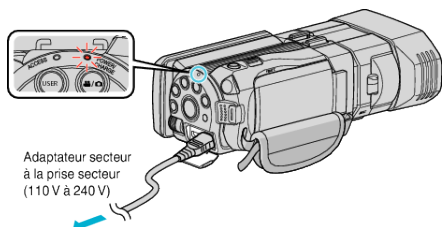

- Le voyant de chargement clignote lors du chargement. Le voyant s'éteint une fois le chargement terminé.

Attention :



Assurez-vous d'utiliser des batteries de JVC.

- Si vous utilisez des batteries d'autres fabricants JVC, les performances et la sécurité ne seront pas garanties.
- Durée de chargement : Environ 2 h 40 m (avec la batterie fournie)
Le temps de chargement est lorsque l'appareil est utilisé à 25 °C. Si la batterie n'est pas chargée à une température ambiante comprise entre 10 °C et 35 °C, le chargement peut prendre plus de temps voire ne pas démarrer. Le temps d'enregistrement et de lecture peut aussi être réduit dans certaines circonstances d'utilisation comme à basse température.

Assurez-vous d'utiliser l'adaptateur secteur JVC fourni.

- Si vous utilisez un autre adaptateur secteur au lieu de l'adaptateur secteur JVC fourni, cela risque de provoquer un mauvais fonctionnement.

Batteries rechargeables :

- Lorsque la batterie est utilisée à une température ambiante faible (10 °C ou en dessous), la durée de fonctionnement peut être réduite ou l'appareil risque de ne pas fonctionner correctement. Lorsque cet appareil est utilisé en extérieur l'hiver, chauffez la batterie, en la plaçant par exemple dans une poche, avant de la fixer. (Évitez tout contact direct avec une batterie chaude).
- N'exposez pas la batterie à une chaleur extrême, comme par exemple à la chaleur directe du soleil ou encore à du feu.
- Après avoir enlevé la batterie, rangez-la dans un endroit sec, à une température comprise entre 15 °C et 25 °C.
- Gardez le niveau de la batterie à 30 % () si la batterie n'est pas utilisée pendant longtemps. De plus, chargez complètement et ensuite déchargez la batterie complètement tous les 2 mois, puis continuez à la stocker à un niveau de 30 % de charge ().

Remarque :

- Vous pouvez raccorder cet appareil à l'adaptateur secteur pour enregistrer pendant de longues heures en intérieur. (Le chargement de la batterie commence lorsque l'écran LCD est fermé.)

Détacher la batterie

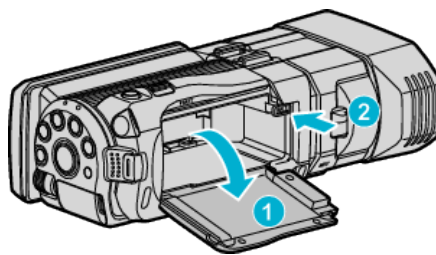

Appuyez sur le levier de dégagement de la batterie pour la détacher de l'appareil.

Temps de charge approximatif de la batterie (avec un câble USB)

Batterie	Durée de chargement
BN-VF815U (Fourni)	2 h 40 m
BN-VF823U	3 h 40 m

- Lorsque la durée de vie de la batterie est atteinte, la durée d'enregistrement raccourcit, même si la batterie est entièrement chargée. (Remplacez la batterie par une nouvelle.)

* Le temps de chargement est lorsque l'appareil est utilisé à 25 °C. Si la batterie n'est pas chargée à une température ambiante comprise entre 10 °C et 35 °C, le chargement peut prendre plus de temps voire ne pas démarrer. Le temps d'enregistrement et de lecture peut aussi être réduit dans certaines circonstances d'utilisation comme à basse température. "Durée d'enregistrement approximative (avec batterie)" (p. 53)

Ajustement de la dragonne

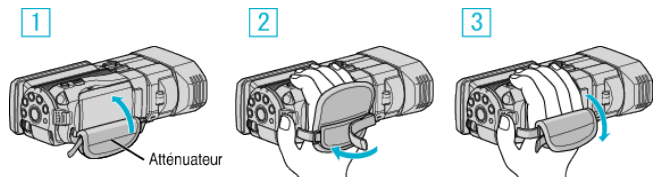

- 1 Tirez la dragonne
- 2 Ajustez la longueur
- 3 Attachez la dragonne

Attention :

- Assurez-vous de bien attacher la dragonne. Si la dragonne est trop desserrée, l'appareil peut tomber et provoquer des blessures ou des dégâts.

Insérer une nouvelle carte SD

Quand une carte SD disponible dans le commerce est insérée, les enregistrements peuvent être faits soit sur la carte soit sur la mémoire intégrée séparément.

“Types de cartes SD utilisables” (☞ p. 17)

“Durée d’enregistrement vidéo approximative” (☞ p. 52)

- 1 Ouvrez l’écran LCD.

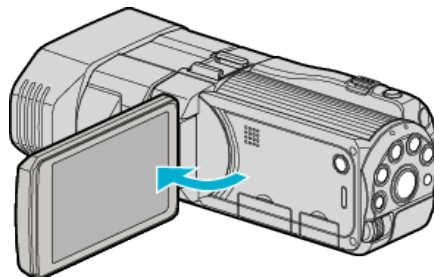

- 2 Maintenez enfoncée la touche  pendant 2 secondes ou plus pour couper l’alimentation.

- 3 Ouvrez le volet de protection.

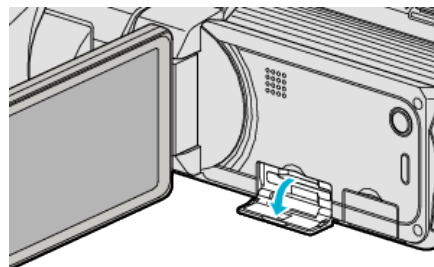

- 4 Insérez une carte SD.

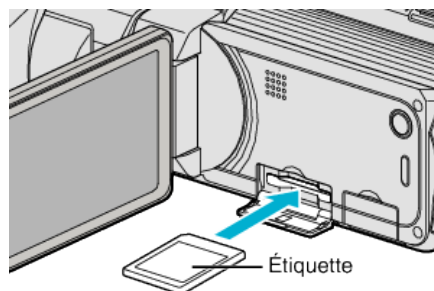

- Insérez la carte SD avec l’étiquette orientée vers le haut.

Avertissement

- Assurez-vous de ne pas insérer la carte dans le mauvais sens. Ceci risquerait d’abîmer l’appareil et la carte.
- Coupez le courant de l’appareil avant d’insérer ou de retirer une carte.
- Ne touchez pas la zone de contact en métal lors de l’insertion de la carte.

Remarque :

- Pour enregistrer sur la carte, il est nécessaire d’effectuer au préalable les réglages de support. Lorsqu’aucune carte n’est disponible, définissez les réglages de support sur “MEMOIRE INTERNE” pour l’enregistrement.

“SUPPORT ENREG. VIDEO” (☞ p. 129)

“SUPPORT ENREG. PHOTO” (☞ p. 130)

- Pour utiliser des cartes qui ont été utilisées dans d’autres appareils, il est nécessaire de formater (initialiser) la carte en utilisant “FORMATER LA CARTE SD” à partir des réglages de support.

“FORMATER LA CARTE SD” (☞ p. 138)

Retirer la carte

Poussez la carte SD vers l'intérieur puis tirez-la vers vous.

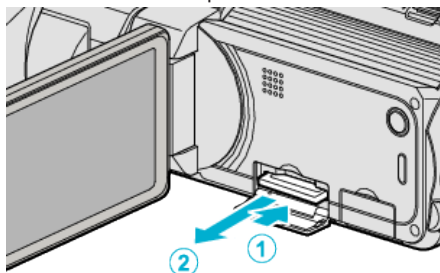

Types de cartes SD utilisables

Les cartes SD suivantes peuvent être utilisées sur cet appareil. Les opérations sont confirmées sur les cartes SD des fabricants suivants.

- Panasonic
- TOSHIBA
- SanDisk

Carte SD



- Cet appareil prend en charge les cartes SD de 256 Mo à 2 Go.
- Utilisez une carte SD compatible Classe 4 ou supérieure (2 Go) pour l'enregistrement de vidéo.

Carte SDHC



- Utilisez une carte SDHC compatible Classe 4 ou supérieure (4 Go à 32 Go) pour l'enregistrement de vidéo.

Carte SDXC



- Utilisez une carte SDXC compatible Classe 4 ou supérieure (64 Go max.) pour l'enregistrement de vidéo.

Remarque :

- Toute utilisation de cartes SD (y compris des cartes SDHC/SDXC) autres que celles indiquées ci-dessus risque de causer des problèmes lors de l'enregistrement ou la perte de données.
- Pour enregistrer des vidéos avec "QUALITE VIDEO" réglé sur "THR", il est recommandé d'utiliser une carte de Classe 10. (Une carte SDHC/SDXC de classe 6 ou supérieure est nécessaire.)
- Pour enregistrer des vidéos avec "QUALITE VIDEO" réglé sur "UXP", il est recommandé d'utiliser une carte SDHC/SDXC compatible Classe 6.
- Les Classes 4 et 6 sont garanties pour avoir respectivement un taux de transfert minimum de 4 Mo/s et 6 Mo/s pendant la lecture ou l'écriture de données.
- Vous pouvez également utiliser une carte SDHC/SDXC compatible de Classe 10.
- Pour protéger les données, ne touchez pas aux terminaux de la carte SD.
- Les vidéos comme les photos peuvent être enregistrées sur une carte SD.

Lorsque votre ordinateur ne peut reconnaître la carte SDXC

Confirmez et mettez le SE de votre ordinateur à jour.

Windows XP / Windows XP SP1	Nécessaire pour mettre à jour sur SP2 ou version supérieure.
Windows XP SP2 / Windows XP SP3	Nécessaire pour télécharger le logiciel de mise à jour. (KB955704) http://www.microsoft.com/downloads/details.aspx?FamilyID=1cbe3906-ddd1-4ca2-b727-c2dff5e30f61&displaylang=en
Windows Vista	Nécessaire pour mettre à jour sur SP1 ou version supérieure.
Windows Vista SP1 / Windows Vista SP2	Nécessaire pour télécharger le logiciel de mise à jour. (KB975823) <ul style="list-style-type: none"> • version 32 bits http://www.microsoft.com/downloads/en/details.aspx?FamilyID=2d1abe01-0942-4f8a-abb2-2ad529de00a1 • version 64 bits http://www.microsoft.com/downloads/en/details.aspx?FamilyID=7d54c53f-017c-4ea5-ae08-34c3452ba315
Windows 7	Nécessaire pour télécharger le logiciel de mise à jour. (KB976422) <ul style="list-style-type: none"> • version 32 bits http://www.microsoft.com/downloads/en/details.aspx?FamilyID=3ee91fc2-a9bc-4ee1-aca3-2a9aff5915ea • version 64 bits http://www.microsoft.com/downloads/en/details.aspx?FamilyID=73f766dd-7127-4445-b860-47084587155f

Utiliser l'écran tactile

Les boutons icônes de fonctionnement, des miniatures et des éléments de menu sont affichés sur l'écran tactile en fonction du mode d'utilisation.

- Pour fonctionner, tapez légèrement sur les touches de commande icône, miniatures ou des éléments de menu sur l'écran tactile.
- Il y a deux façons d'utiliser l'écran tactile, à savoir "taper" et "tirer". Voici quelques exemples ci-dessous.



- L'écran tactile de cet appareil est sensible à la pression. Lorsque l'écran tactile ne répond pas sans à-coups, appuyez avec un peu plus de force de la pointe de vos doigts.
 - N'appuyez pas ou ne frottez avec une force excessive.
 - Si vous appliquez une feuille ou un autocollant de protection, il est possible que l'écran tactile ne réponde pas sans à-coups.
 - N'utilisez pas l'écran tactile avec un objet avec une pointe aiguisée ou dure.
 - Le fait d'appuyer à deux endroits ou plus simultanément peut provoquer un fonctionnement défectueux.
 - Tapez sur les touches (icônes) sur l'écran tactile avec précision. Les touches peuvent ne pas répondre si on ne les tape pas à l'endroit précis.
 - Appuyez sur "AJUST. ECRAN TACTILE" si la zone réactive de l'écran est excentrée de la zone touchée. (Ajustez en tapant légèrement avec le coin d'une carte SD, etc. N'appuyez pas avec un objet dont la pointe est aiguisée et n'appuyez pas en exerçant une forte pression.)
- "AJUST. ECRAN TACTILE" (☞ p. 133)

Noms des touches et fonctions sur l'écran LCD

Les écrans suivants s'affichent pendant les modes vidéo et photo et fonctionnent comme des écrans tactiles.

Écran d'enregistrement (vidéo/photo)

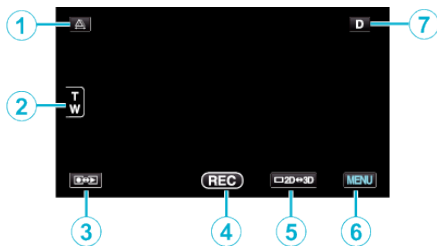

- 1 Toucher de réglage de parallaxe
 - Ajuste l'effet 3D lorsque les images 3D sont affichées sur le moniteur LCD.

"Ajuster la parallaxe pendant l'enregistrement" (☞ p. 34)
- 2 Toucher Zoom

"Effectuer un zoom" (☞ p. 31)
- 3 Toucher Mode Lecture/Enregistrement
 - Bascule entre les modes d'enregistrement et de lecture.
- 4 Toucher de Démarrage/Arrêt de l'enregistrement
 - REC : Toucher Lancement d'enregistrement des vidéos
 - ●|| : Toucher Arrêt d'enregistrement des vidéos
 - ☉ : Toucher Enregistrement des photos
- 5 Toucher de commutation d'affichage moniteur LCD 3D/2D

- Bascule l'affichage sur le moniteur LCD entre 3D et 2D. L'image sera enregistrée en 3D, même si l'affichage sur le moniteur LCD est réglé sur 2D.

6 Toucher Menu

"Se familiariser avec le menu" (☞ p. 106)

7 Toucher Affichage

Certains écrans disparaissent après environ 3 secondes.

Utilisez la touche D pour modifier les écrans tel qu'indiqué ci-dessous.

- Tapez sur la touche D
 - Les écrans apparaissent pendant environ 3 secondes à chaque pression.
 - Tapez sur la touche D et maintenez-la enfoncée
 - Les écrans sont fixés de telle façon qu'ils ne disparaissent pas. Après le réglage, la touche d'affichage passe de D à D².
- Tapez sur D² pour libérer tous les écrans.

Écran de lecture (vidéo)

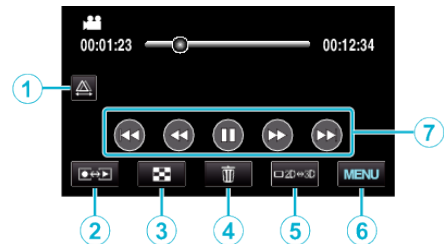

1 Toucher de réglage de parallaxe

- Ajuste l'effet 3D lorsque les images 3D sont affichées sur le moniteur LCD.

"Ajuster la parallaxe pendant la lecture" (☞ p. 58)

2 Toucher Mode Lecture/Enregistrement

- Bascule entre les modes d'enregistrement et de lecture.

3 Toucher Écran d'index

"Touches de fonctionnement pour la lecture de vidéos" (☞ p. 55)

4 Toucher Effacer

"Supprimer le fichier actuellement affiché" (☞ p. 67)

5 Toucher de commutation d'affichage moniteur LCD 3D/2D

- Bascule l'affichage sur le moniteur LCD entre 3D et 2D.

6 Toucher Menu

"Se familiariser avec le menu" (☞ p. 106)

7 Touches de fonctionnement

"Touches de fonctionnement pour la lecture de vidéos" (☞ p. 55)

Écran de lecture (photo)

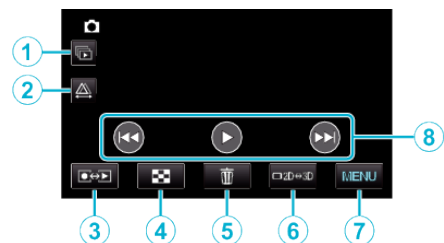

1 Toucher de lecture par groupe

- Lecture continue des fichiers groupés (tels que des photos capturées en rafale).

"Lire des photos" (☞ p. 57)

2 Toucher de réglage de parallaxe

- Ajuste l'effet 3D lorsque les images 3D sont affichées sur le moniteur LCD.

"Ajuster la parallaxe pendant la lecture" (☞ p. 58)

3 Toucher Mode Lecture/Enregistrement

- Bascule entre les modes d'enregistrement et de lecture.
- 4 Touche Écran d'index
"Touches de fonctionnement pour la lecture de photos" (☞ p. 57)
 - 5 Touche Effacer
"Supprimer le fichier actuellement affiché" (☞ p. 67)
 - 6 Touche de commutation d'affichage moniteur LCD 3D/2D
• Bascule l'affichage sur le moniteur LCD entre 3D et 2D.
 - 7 Touche Menu
"Se familiariser avec le menu" (☞ p. 106)
 - 8 Touches de fonctionnement
"Touches de fonctionnement pour la lecture de photos" (☞ p. 57)

Écran d'index

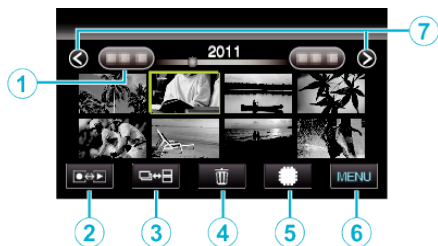

- 1 Touche Date
"Touches de fonctionnement pour la lecture de vidéos" (☞ p. 55)
"Touches de fonctionnement pour la lecture de photos" (☞ p. 57)
- 2 Touche Mode Lecture/Enregistrement
• Bascule entre les modes d'enregistrement et de lecture.
- 3 Touche de commutation d'écran d'index (en photo uniquement)
• Bascule entre les affichages d'écran par groupe ou index complet
- 4 Touche Effacer
"Supprimer les fichiers sélectionnés" (☞ p. 67)
- 5 Touche Support de lecture
• Bascule entre la carte SD et la mémoire intégrée.
- 6 Touche Menu
"Se familiariser avec le menu" (☞ p. 106)
- 7 Touche Avance/Retour de page
"Touches de fonctionnement pour la lecture de vidéos" (☞ p. 55)
"Touches de fonctionnement pour la lecture de photos" (☞ p. 57)

Écran Menu



- 1 Touche Aide
- 2 Articles de menu
- 3 Touche Retour
- 4 Touche de menu commun
- 5 Touche Fermer
"Se familiariser avec le menu" (☞ p. 106)

Régler l'horloge

L'écran "REGLER DATE/HEURE !" apparaît lorsque vous allumez cet appareil pour la première fois après l'achat, lorsqu'il n'a pas été utilisé pendant une longue période ou lorsque l'horloge n'a pas encore été réglée. Réglez l'horloge avant tout enregistrement.

- 1 Ouvrez l'écran LCD.

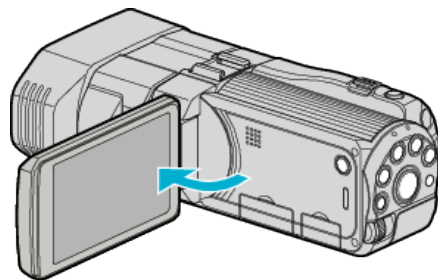

- L'unité s'allume.
- Lorsque l'écran LCD est fermé, l'unité s'éteint.

- 2 Appuyez sur "OUI" lorsque "REGLER DATE/HEURE !" est affiché.

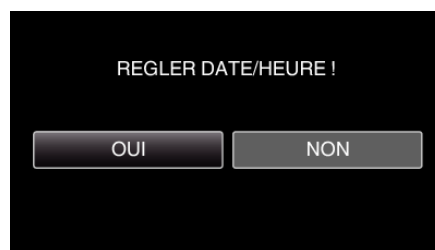

- 3 Réglez la date et l'heure.



- Lorsque l'année, le mois, le jour, l'heure ou la minute est touchée, "∧" et "∨" s'affichent.
- Appuyez sur ∧ ou ∨ pour ajuster l'année, le mois, la journée, l'heure et les minutes.

- 4 Une fois l'heure et la date réglées, appuyez sur "REGLER".



- 5 Sélectionnez votre région puis appuyez sur "ENREG.".

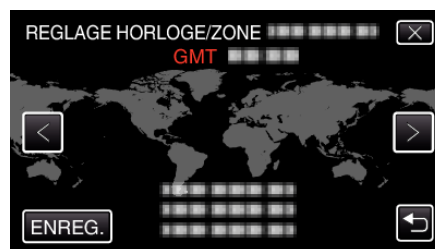

- Le nom de la ville et le décalage horaire s'affichent.
- Appuyez sur "<" ou ">" pour régler le nom de la ville.

Remarque :

- L'horloge pourra être réinitialisée ultérieurement.

“Réinitialiser l’horloge” (☰ p. 20)

- Lorsque vous utilisez cet appareil à l'étranger, vous pouvez le régler sur l'heure locale pour l'enregistrement.

“Régler l’horloge à l’heure locale lors de vos voyages” (☰ p. 25)

- “REGLER DATE/HEURE !” est affiché lorsque vous allumez cet appareil après une longue période pendant laquelle il n’a pas été utilisé. Raccordez l’adaptateur secteur pendant plus de 24 heures pour charger la batterie de l’horloge interne de cet appareil avant de régler l’horloge.

“Charger la batterie” (☰ p. 15)

Réinitialiser l’horloge

Réglez l’horloge avec “REGLER L’HEURE” dans le menu.

- 1 Appuyez sur “MENU”.

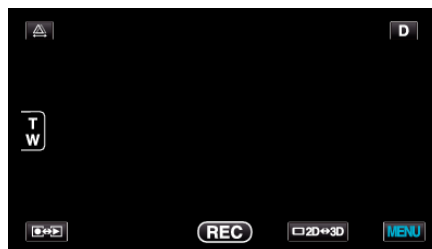

- 2 Appuyez sur “⚙️”.



- 3 Appuyez sur “REGLER L’HEURE”.



- Tapez sur \wedge ou \vee pour vous déplacer vers le haut ou le bas pour plus de sélection.

- 4 Appuyez sur “REGLAGE DE L’HORLOGE”.



- 5 Réglez la date et l’heure.



- Lorsque l’année, le mois, le jour, l’heure ou la minute est touchée, “ \wedge ” et “ \vee ” s’affichent.
- Appuyez sur \wedge ou \vee pour ajuster l’année, le mois, la journée, l’heure et les minutes.

- 6 Une fois l’heure et la date réglées, appuyez sur “REGLER”.



7 Sélectionnez votre région puis appuyez sur "ENREG.".



- Le nom de la ville et le décalage horaire s'affichent.
- Appuyez sur < ou > pour régler le nom de la ville.

Modification de la langue d'affichage

Vous pouvez modifier la langue de l'affichage sur l'écran.

1 Appuyez sur "MENU".

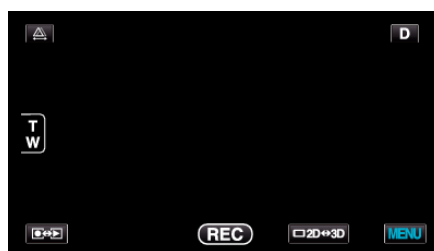

2 Appuyez sur "⚙️".



3 Appuyez sur "LANGUAGE".



- Tapez sur ^ ou v pour vous déplacer vers le haut ou le bas pour plus de sélection.

4 Appuyez sur la langue désirée.



- Tapez sur ^ ou v pour vous déplacer vers le haut ou le bas pour plus de sélection.

Tenir cet appareil

Lorsque vous tenez l'appareil, gardez vos coudes près de vous pour éviter que la caméra ne bouge.

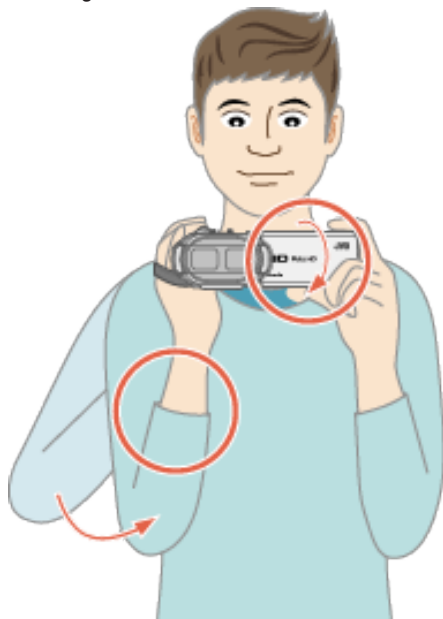

- Tenez l'écran LCD avec votre main gauche et ajustez l'angle en conséquence. Tenir le moniteur LCD avec votre main gauche vous permet de stabiliser la caméra pour l'enregistrement.

Attention :

- Attention à ne pas faire tomber l'appareil en le transportant.
- Les tuteurs doivent faire attention lorsque l'appareil est utilisé par des enfants.

Remarque :

- Si la caméra bouge trop, utilisez le stabilisateur d'image numérique. "Réduire les secousses de la caméra" (☞ p. 45)

Montage sur trépied

Cet appareil peut être monté sur un trépied (ou un monopode). Ceci est utile pour éviter les secousses de la caméra.

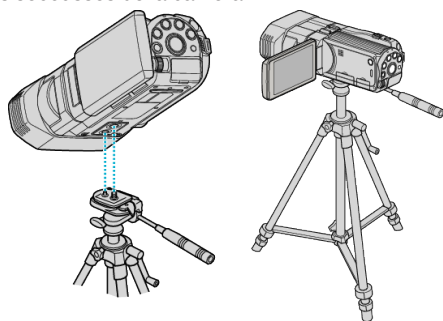

- Pour éviter que l'appareil ne tombe, vérifiez les orifices de vis et les orifices de montage du trépied sur celui-ci avant le montage. Tournez ensuite les vis jusqu'à ce qu'elles soient solidement fixées.

Attention :

- Pour éviter des blessures ou des dommages liés à la chute de cet appareil, lisez le manuel d'instruction du trépied (ou monopode) à utiliser et assurez-vous que ce dernier est solidement fixé.

Remarque :

- Nous vous recommandons d'utiliser le trépied ou le monopode pour tout enregistrement dans des conditions propices aux secousses de la caméra (comme par exemple dans des endroits sombres ou lors de zooms de l'extrémité du téléobjectif).
- Réglez le stabilisateur d'image numérique sur (OFF) lorsque vous utilisez un trépied pour l'enregistrement.

"Réduire les secousses de la caméra" (☞ p. 45)

Utilisation de la télécommande

Vous pouvez faire fonctionner cet appareil à distance à l'aide de la télécommande fournie.

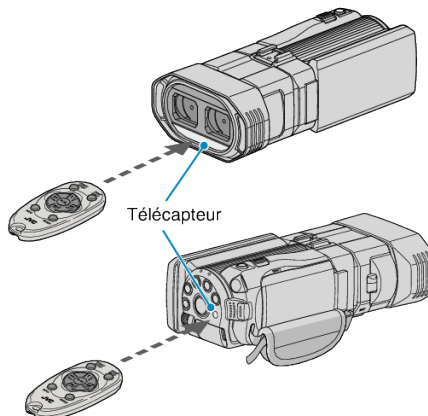

Remarque :

- Dirigez la télécommande directement sur le capteur et utilisez-la dans les 5 mn à partir de cet appareil.
- Le faisceau transmis peut s'avérer inefficace ou produire un fonctionnement incorrect lorsque le capteur est directement exposé à la lumière du soleil ou à la lumière électrique.

Préparation de la télécommande

Utilisation de la télécommande pour la première fois

Retirez la feuille d'isolation

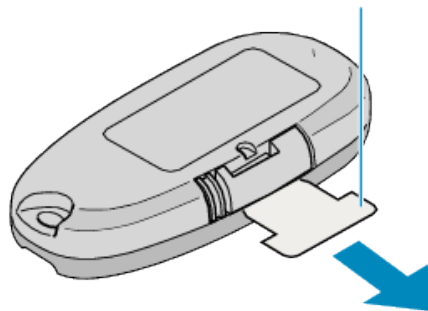

- Une batterie bouton (CR2025) est incluse dans la télécommande au moment de l'achat. Retirez la feuille isolante avant utilisation.

Réinsertion de la batterie

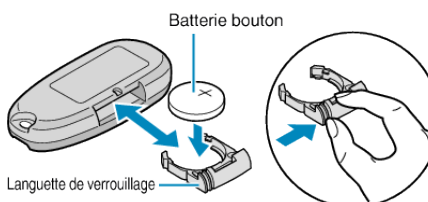

- Retirez le porte-batterie en appuyant sur la languette de verrouillage.
- Insérez la batterie bouton avec le côté + vers le haut.

Touches de fonctionnement sur la télécommande

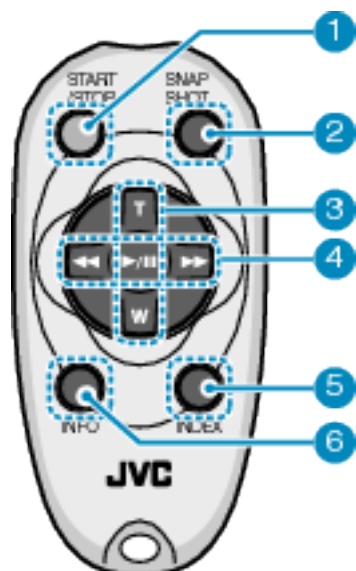

- 1 Touche de Démarrage/Arrêt de l'enregistrement
 - Démarre/arrête l'enregistrement vidéo.
- 2 Touche photo
 - Prend une photo.
- 3 Touche Zoom
 - T : Zoom avant
 - W : Zoom arrière
- 4 Fonctions de lecture de base

Touche de fonctionnement	Description
Touche de Lecture/ Pause ▶ /	<ul style="list-style-type: none"> • Démarre/interrompt la lecture de vidéos ou de diaporamas.
Touche Gauche ◀◀	<ul style="list-style-type: none"> • Déplace le curseur vers la gauche. • Inverse la recherche en cours de lecture.
Touche Droite ▶▶	<ul style="list-style-type: none"> • Déplace le curseur vers la droite. • Recherche en avant pendant la lecture.
Touche T T	<ul style="list-style-type: none"> • Zoom avant. (pendant la pause) • Augmente (+) le volume pendant la lecture vidéo.
Touche W W	<ul style="list-style-type: none"> • Zoome arrière. (pendant la pause) • Diminue (-) le volume pendant la lecture vidéo.

- 5 Touche Index
 - Arrête la lecture et revient à l'affichage miniature.
- 6 Touche Infos
 - Enregistrement : Affiche le temps (pour les vidéos uniquement) et la charge de batterie restants.
 - Lecture : Affiche les informations relatives au fichier telles que la date d'enregistrement.

Fixer les écouteurs

Vous pouvez fixer des écouteurs en option sur cet appareil.

- 1 Ouvrez le couvercle du connecteur d'écouteurs.

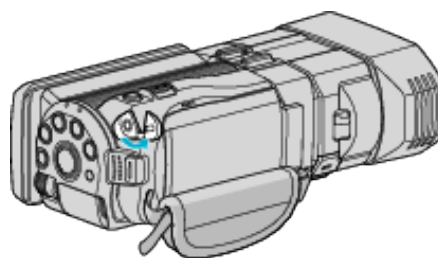

- 2 Connectez les écouteurs au connecteur d'écouteurs.

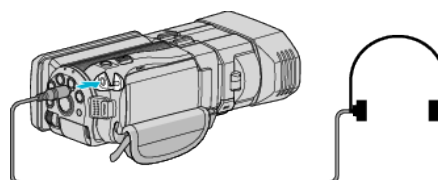

Remarque :

- Le niveau de volume des écouteurs peut être ajusté à l'aide de "AJUS. VOL. ECOUTEURS" dans le menu. "AJUS. VOL. ECOUTEURS" (p. 115)

Fixer un microphone externe

Vous pouvez fixer un microphone externe en option sur cet appareil.

- Le microphone externe recommandé pour cet appareil est le MZ-V8. Pour de plus amples détails, consultez le revendeur JVC.

1 Fixez un microphone externe (en option) au dispositif de réglage.

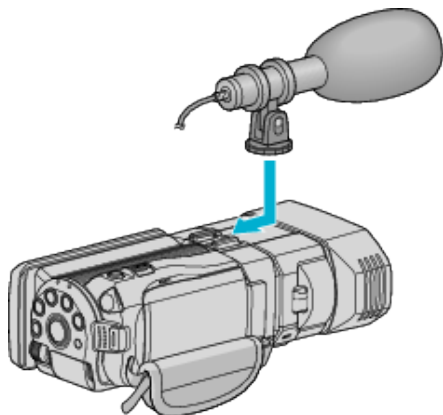

2 Ouvrez le couvercle du connecteur du microphone et branchez le câble au microphone externe.

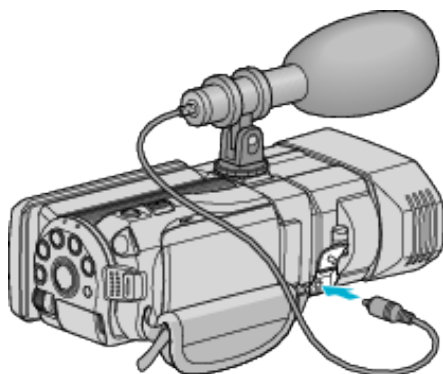

Remarque :

- Ne forcez pas trop lorsque vous fixez des accessoires, comme un microphone externe.
- L'affichage de volume et le réglage du microphone peuvent être modifiés dans le menu.

“NIVEAU MICRO” (☞ p. 114)

“REGLAGE NIVEAU MICRO” (☞ p. 115)

Utilisation de l'appareil à l'étranger

La forme de la prise de courant varie en fonction des pays et des régions. Pour charger la batterie, vous avez besoin d'une prise convertisseur adaptée à la forme de la prise.

“Charger la batterie à l'étranger” (☞ p. 24)

Réglez l'heure et la date à l'heure locale en sélectionnant votre destination de voyage via “REGLAGE ZONE” de “REGLER L'HEURE”.

“Réglage l'horloge à l'heure locale lors de vos voyages” (☞ p. 25)

Lorsque “ON” est sélectionné dans “REGLAGE HEURE ETE” dans “REGLER L'HEURE”, l'heure est avancée d'1 heure.

“Réglage l'heure d'été” (☞ p. 25)

Charger la batterie à l'étranger

La forme de la prise de courant varie en fonction des pays et des régions. Pour charger la batterie, vous avez besoin d'une prise convertisseur adaptée à la forme de la prise.

A	B	BF	C	O

North America	Europe	Oceania	Middle East
United States A	Iceland C	Australia O	Israel C
Canada A	Ireland C	Guam A	Iran C
Mexico A	United Kingdom B, BF	Tahiti C	Kuwait B, C
	Italy C	Tonga O	Jordan B, BF
Asia	Austria C	New Zealand O	
India B, C, BF	Netherlands C	Fiji O	Africa
Indonesia C	Canary Islands C		Algeria A, B, BF, C
Singapore B, BF	Greece C	Latin	Egypt B, BF, C
Sri Lanka B, C, BF	Switzerland C	Argentina O	Guinea C
Thailand A, BF, C	Sweden C	Colombia A	Kenya B, C
South Korea A, C	Spain A, C	Jamaica A	Zambia B, BF
China A, B, BF, C, O	Denmark C	Chile B, C	Tanzania B, BF
Japan A	Germany C	Haiti A	Republic of South Africa B, C, BF
Nepal C	Norway C	Panama A	
Pakistan B, C	Hungary C	Bahamas A	Mozambique C
Bangladesh C	Finland C	Puerto Rico A	Morocco C
Philippines A, BF, O	France C	Brazil A, C	
Vietnam A, C	Belgium C	Venezuela A	
Hong Kong Special	Poland B, C	Peru A, C	
Administrative Region B, BF	Portugal B, C		
Macau Special	Romania C		
Administrative Region B, C			
Malaysia B, BF, C			

Régler l'horloge à l'heure locale lors de vos voyages

Réglez l'heure et la date à l'heure locale en sélectionnant votre destination de voyage via "REGLAGE ZONE" de "REGLER L'HEURE". Restaurez les réglages relatifs à la région dès votre retour.

1 Appuyez sur "MENU".

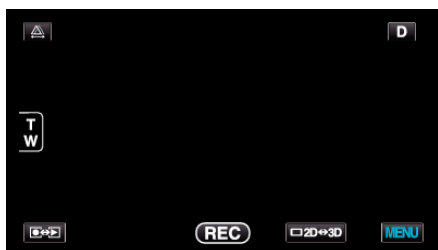

2 Appuyez sur "⚙️".



3 Appuyez sur "REGLER L'HEURE".



- Tapez sur \wedge ou \vee pour vous déplacer vers le haut ou le bas pour plus de sélection.

4 Appuyez sur "REGLAGE ZONE".



5 Sélectionnez la région de votre destination de voyage puis tapez sur "ENREG.".

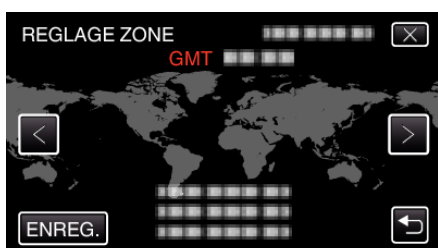

- Le nom de la ville et le décalage horaire s'affichent.
- Appuyez sur < ou > pour régler le nom de la ville.

Remarque :

- Les paramètres "REGLAGE ZONE" changent l'heure de l'horloge de façon à tenir compte du fuseau horaire. Une fois de retour dans votre pays, resélectionnez la région initialement définie pour restaurer les réglages initiaux de l'horloge.

Régler l'heure d'été

Lorsque "MARCHE" est sélectionné dans "REGLAGE HEURE ETE" dans "REGLER L'HEURE", l'heure est avancée d'1 heure.

1 Appuyez sur "MENU".

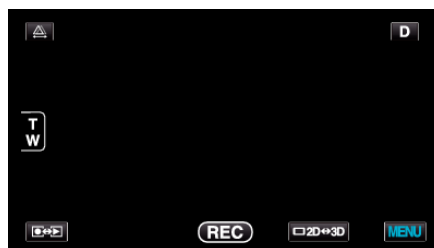

2 Appuyez sur "⚙️".

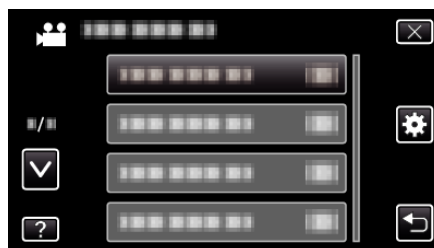

3 Appuyez sur "REGLER L'HEURE".



- Tapez sur \wedge ou \vee pour vous déplacer vers le haut ou le bas pour plus de sélection.

4 Appuyez sur "REGLAGE HEURE ETE".



5 Appuyez sur "ON".



Remarque :

- Qu'est-ce que l'heure d'été?
L'heure d'été est un système qui avance l'horloge d'1 heure pendant une période déterminée en été. Ce système est essentiellement utilisé dans les pays occidentaux.
- Restaurez les réglages de l'heure d'été dès votre retour.

Accessoires en option

Vous pouvez enregistrer plus longtemps grâce à une batterie optionnelle.

Nom du produit	Description
Batterie <ul style="list-style-type: none"> BN-VF815U BN-VF823U 	<ul style="list-style-type: none"> BN-VF815U est la même batterie que celle fournie avec cet appareil. BN-VF823U permet une durée d'enregistrement plus longue que la batterie fournie. Elle peut également être utilisée en tant que batterie de rechange.
Chargeur de batterie <ul style="list-style-type: none"> AA-VF8 	<ul style="list-style-type: none"> Permet de charger la batterie sans utiliser l'appareil.
Câble HDMI <ul style="list-style-type: none"> VX-HD310 VX-HD315 VX-HD320 VX-HD330 	<ul style="list-style-type: none"> Permet de visionner une grande qualité d'image lorsque raccordé à un téléviseur. Transmet la vidéo, l'audio et les signaux de contrôle entre les dispositifs.

Remarque :

- Pour de plus amples détails, consultez le revendeur JVC.
- Pour des détails sur les accessoires fournis, consultez la section "Vérifier les accessoires".

"Vérifier les accessoires" (p. 13)

Durée d'enregistrement approximative (avec batterie)

Affichage 3D sur l'écran LCD

Batterie	Durée d'enregistrement réelle		Durée d'enregistrement continue	
	Enregistrement 3D MP4 (MVC)	Enregistrement 3D AVCHD	Enregistrement 3D MP4 (MVC)	Enregistrement 3D AVCHD
BN-VF815U (Fourni)	55 m	1 h	1 h 45 m	2 h
BN-VF823U	1 h 20 m	1 h 35 m	2 h 40 m	3 h 5 m

Affichage 2D sur l'écran LCD

Batterie	Durée d'enregistrement réelle		
	Enregistrement 3D MP4 (MVC)	Enregistrement 3D AVCHD	Enregistrement 2D
BN-VF815U (Fourni)	55 m	1 h 5 m	1 h 20 m
BN-VF823U	1 h 25 m	1 h 40 m	1 h 55 m

Batterie	Durée d'enregistrement continue		
	Enregistrement 3D MP4 (MVC)	Enregistrement 3D AVCHD	Enregistrement 2D
BN-VF815U (Fourni)	1 h 50 m	2 h 10 m	2 h 35 m
BN-VF823U	2 h 45 m	3 h 15 m	3 h 50 m

- Les valeurs mentionnées ci-dessus sont celles lorsque "LUMINOSITE MONITEUR" est réglé sur "STANDARD".
- La durée d'enregistrement réelle peut être plus courte si le zoom est utilisé ou si l'enregistrement est arrêté à plusieurs reprises. (Il est recommandé de préparer la batterie pour trois fois la durée d'enregistrement prévue.)
- Lorsque la durée de vie de la batterie est atteinte, la durée d'enregistrement raccourcit, même si la batterie est entièrement chargée. (Remplacez la batterie par une nouvelle.)

Enregistrer des vidéos en mode 3D

Vous pouvez enregistrer des images 3D en appuyant sur la touche 3D pour régler le mode 3D. Pendant le mode 3D, "3D" est affiché sur l'écran LCD.

- 1 Ouvrez le volet de protection de l'objectif.

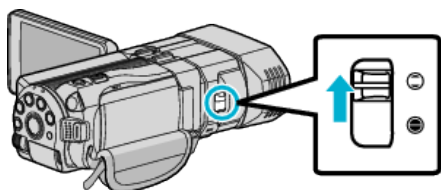

- 2 Ouvrez l'écran LCD puis sélectionnez le mode vidéo.

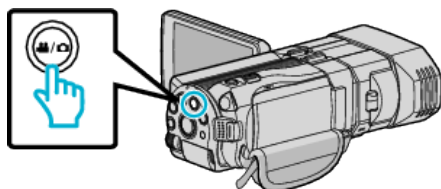

- L'icône du mode vidéo apparaît.

- 3 Vérifiez si le mode d'enregistrement est **i.A.** Auto Intelligent.

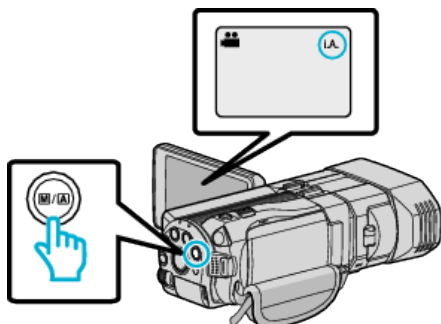

- Si le mode est **M** Manuel, appuyez sur la touche **M/A** pour basculer sur le mode **i.A.** Auto Intelligent. Le mode bascule entre les modes Auto Intelligent et Manuel à chaque pression.

- 4 Appuyez sur la touche 3D pour basculer en mode 3D.

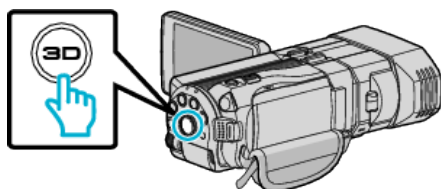

- Pendant le mode 3D, "3D" est affiché sur l'écran LCD.
- Les images 3D peuvent être enregistrées lorsque la touche 3D s'éclaire.

- 5 Lancez l'enregistrement.

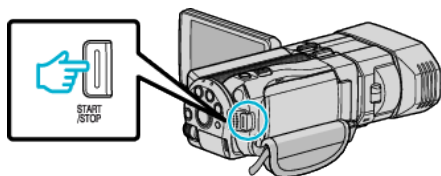

- Appuyez à nouveau pour arrêter l'enregistrement.

Remarque :

- Pour enregistrer des images 3D, consultez également "Précautions pour l'enregistrement et la lecture d'images 3D" (p. 11).
- Si les images gauche et droite d'un objet près de la caméra ne semblent pas être dans l'alignement, ou si l'effet 3D d'un objet éloigné est faible, ajustez la parallaxe.

"Ajuster la parallaxe pendant l'enregistrement" (p. 34)

- Lorsque "AJUSTEMENT PARALLAX" est assigné à la touche ADJ, la parallaxe peut être ajustée manuellement à l'aide de la touche ADJ et de la molette de contrôle.

"Utiliser la molette de contrôle pour l'enregistrement" (p. 44)

- Vous pouvez changer l'affichage sur l'écran LCD entre 2D et 3D lors de l'enregistrement en appuyant sur l'icône 3D/2D. L'image sera enregistrée en 3D, même si l'affichage sur le moniteur LCD est réglé sur 2D. Pour enregistrer des images 2D, appuyez sur la touche 3D pour basculer en mode 2D avant l'enregistrement.

"Enregistrer des vidéos en mode Auto Intelligent" (p. 29)

- Si le niveau du microphone est souvent affiché en rouge, baissez le réglage dans "REGLAGE NIVEAU MICRO" de telle façon que l'écran s'allume en vert pour pouvoir enregistrer des sons plus réalistes.

"REGLAGE NIVEAU MICRO" (p. 115)

Formats d'enregistrement 3D

Il y a 2 types de formats d'enregistrement 3D, notamment "AVCHD" et "MP4 (MVC)".

Par défaut, "FORMAT ENR. VIDEO 3D" est réglé sur "AVCHD".

"Modification des paramètres" (p. 111)

■ AVCHD

Réglez à ce format d'enregistrement pour une compatibilité plus élevée.

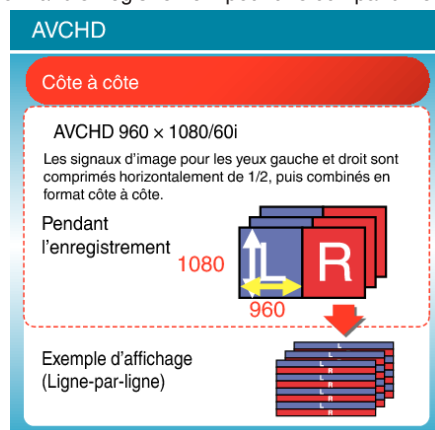

■ MP4 (MVC)

Réglez à ce format d'enregistrement pour une qualité vidéo plus élevée.

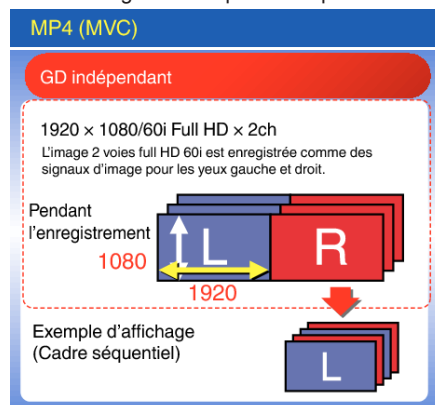

Remarque :

- Les vidéos enregistrées en format "MP4 (MVC)" sont sauvegardées en pleine haute définition et ne peuvent être lues que sur cet appareil.
- Pour enregistrer des images 3D sur un disque avec un enregistreur Blu-ray ou un ordinateur, effectuez le réglage sur "AVCHD".
- En copiant des vidéos enregistrées en format "AVCHD" sur un enregistreur Blu-ray, les images gauches et droites seront enregistrées ou lues séparément, permettant de profiter des images 3D lorsque l'on est connecté à un téléviseur compatible 3D.
- Les vidéos enregistrées en "MP4 (MVC)" et "AVCHD" sont affichées sur l'écran d'index de lecture séparément.

Capturer des photos en mode 3D

Vous pouvez enregistrer des images 3D en appuyant sur la touche 3D pour régler le mode 3D. Pendant le mode 3D, "3D" est affiché sur l'écran LCD.

- Lorsque "AJUSTEMENT PARALLAX" est assigné à la touche ADJ, la parallaxe peut être ajustée manuellement à l'aide de la touche ADJ et de la molette de contrôle.

"Utiliser la molette de contrôle pour l'enregistrement" (☞ p. 44)

- 1 Ouvrez le volet de protection de l'objectif.

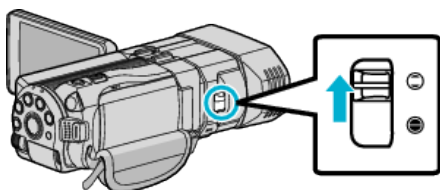

- 2 Ouvrez l'écran LCD puis sélectionnez le mode photo.

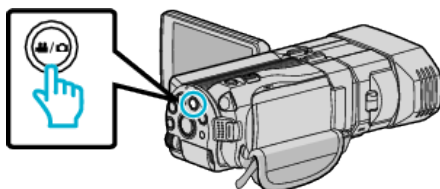

- L'icône du mode photo apparaît.

- 3 Appuyez sur la touche 3D pour basculer en mode 3D.

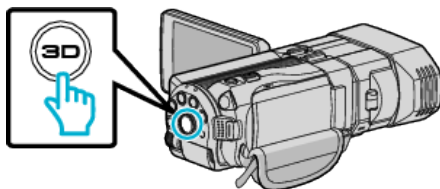

- Pendant le mode 3D, "3D" est affiché sur l'écran LCD.
- Les images 3D peuvent être enregistrées lorsque la touche 3D s'éclaire.

- 4 Effectuez la mise au point du sujet.

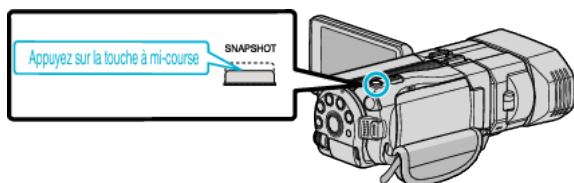

- Une fois la mise au point effectuée, le voyant de l'icône de mise au point devient vert.

- 5 Prenez une photo.

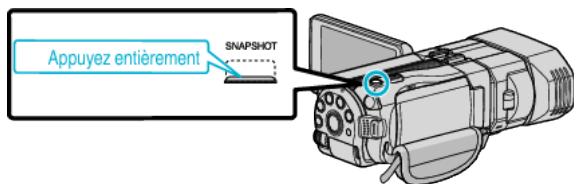

- PHOTO apparaît à l'écran lorsqu'une photo est capturée.

Remarque :

- Lorsque l'enregistrement est effectué en 3D, les images fixes sont enregistrées dans les deux formats 3D et 2D.
- Les images fixes 3D sont sauvegardées en fichiers MP (*.mpo).
- Les images fixes 3D ne peuvent être imprimées. Pour imprimer, utilisez l'image fixe 2D qui est capturée au même moment.
- Utilisez le logiciel fourni (Everio Media Browser 3D) pour transférer des images fixes 3D sur un ordinateur pour lecture.

"Copier vers un ordinateur Windows" (☞ p. 98)

- Pour enregistrer des images 3D, consultez également "Précautions pour l'enregistrement et la lecture d'images 3D" (☞ p. 11).
- Si les images gauche et droite d'un objet près de la caméra ne semblent pas être dans l'alignement, ou si l'effet 3D d'un objet éloigné est faible, ajustez la parallaxe.

"Ajuster la parallaxe pendant l'enregistrement" (☞ p. 34)

Enregistrer des vidéos en mode Auto Intelligent

Vous pouvez enregistrer des vidéos sans avoir à vous préoccuper des détails de réglage. Pour ce faire, utilisez le mode Auto Intelligent.

- Avant d'enregistrer une scène importante, il est recommandé d'effectuer un enregistrement test.

1 Ouvrez le volet de protection de l'objectif.

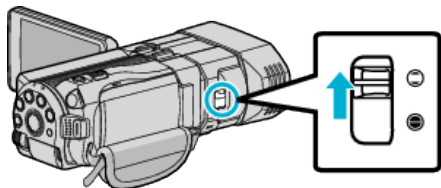

2 Ouvrez l'écran LCD puis sélectionnez le mode vidéo.

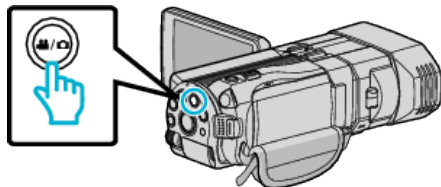

- L'icône du mode vidéo apparaît.

3 Vérifiez si le mode d'enregistrement est **i.A.** Auto Intelligent.

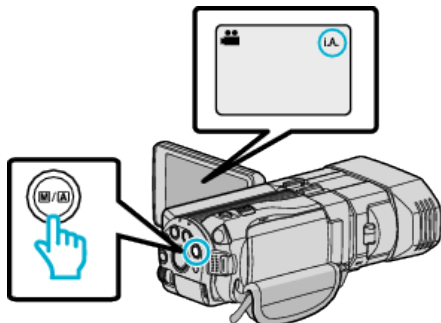

- Si le mode est **M** Manuel, appuyez sur la touche **M/A** pour basculer sur le mode **i.A.** Auto Intelligent. Le mode bascule entre les modes Auto Intelligent et Manuel à chaque pression.

4 Lancez l'enregistrement.

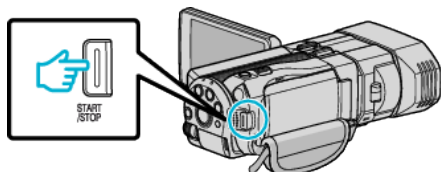

- Appuyez à nouveau pour arrêter l'enregistrement.

Indications apparaissant à l'écran pendant l'enregistrement de vidéos

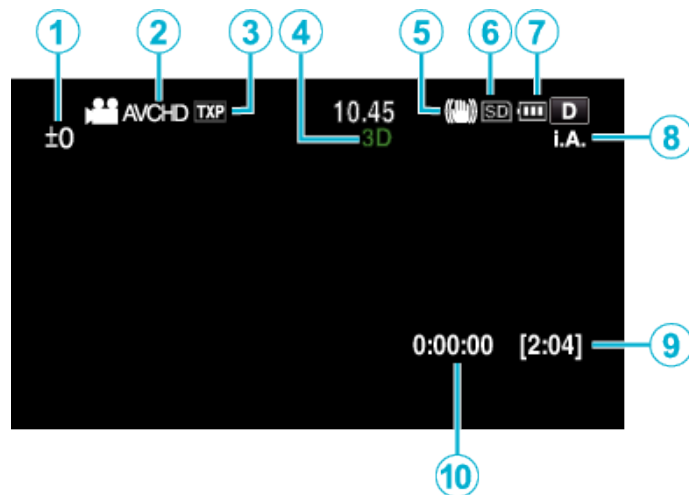

	icône d'affichage	Description
①	Ajustement de valeur de parallaxe (En mode 3D uniquement)	Affiche la valeur ajustée lorsque l'on effectue l'ajustement de parallaxe manuellement. "Ajuster la parallaxe pendant l'enregistrement" (☞ p. 34)
②	FORMAT ENR. VIDEO 3D(en mode 3D uniquement)	Affiche le format d'enregistrement pour l'enregistrement vidéo 3D.
③	Qualité vidéo	Affiche l'icône du réglage "QUALITE VIDEO" sélectionné dans le menu d'enregistrement. "QUALITE VIDEO" (☞ p. 112)
④	Mode 3D/2D	Affiche le mode d'enregistrement en cours 3D ou 2D. "3D" est affiché pendant l'enregistrement 3D, alors que "2D" s'affiche pendant l'enregistrement 2D.
⑤	Stabilisateur d'image	Affiche l'icône du réglage "STABILISATEUR NUM." sélectionné dans le menu d'enregistrement. "Réduire les secousses de la caméra" (☞ p. 45)
⑥	Supports d'enregistrement	Affiche l'icône des supports où les vidéos sont enregistrées. Vous pouvez modifier les paramètres avec "SUPPORT ENREG. VIDEO". "SUPPORT ENREG. VIDEO" (☞ p. 129)
⑦	Indicateur de batterie	Affiche la charge restante approximative de la batterie. Vous pouvez faire apparaître les détails de la batterie en appuyant sur la touche INFO. "Durée restante d'enregistrement/de la batterie" (☞ p. 51)
⑧	Mode d'enregistrement	Affiche le mode d'enregistrement actuel de i.A. (Auto Intelligent) ou M (Manuel). Le mode change à chaque pression de la touche i.AUTO.
⑨	Durée d'enregistrement restante	Affiche la durée restante pour l'enregistrement vidéo.
⑩	Compteur de scènes (Durée enregistrée)	Affiche la durée écoulée de la vidéo actuellement enregistrée.

■ Scènes d'auto intelligent

Icône d'affichage	Description
	Capture la peau d'une personne de façon extraordinaire.
	Permet de capturer des personnes naturellement.
	Effectue la mise au point à une distance éloignée et capture une image nette avec des couleurs chatoyantes.
	Enregistre avec un minimum de bruit dans l'image globale.
	Permet de capturer des scènes nocturnes avec précision avec un minimum de bruit dans l'image globale.
	Évite que les couleurs ne s'estompent même lorsque l'enregistrement est dans un environnement lumineux.
	Enregistre tout en faisant une mise au point sur un objet à proximité.
	Reproduit la couleur verte des arbres de façon vive.
	Reproduit naturellement les couleurs du coucher de soleil.
	Ajuste les réglages de façon à ce que le sujet n'apparaisse pas trop foncé en raison du contre-jour.
	Permet de capturer des personnes naturellement avec un minimum de bruit dans l'image globale.
	Enregistre tout en faisant une mise au point sur un objet à proximité dans un environnement sombre.

Remarque :

- Les scènes peuvent être détectées selon les conditions de prise et ajustées automatiquement en mode Auto Intelligent.
- Certaines fonctions risquent de ne pas fonctionner correctement selon les conditions de prises de vue.

Touches de fonctionnement pour l'enregistrement vidéo

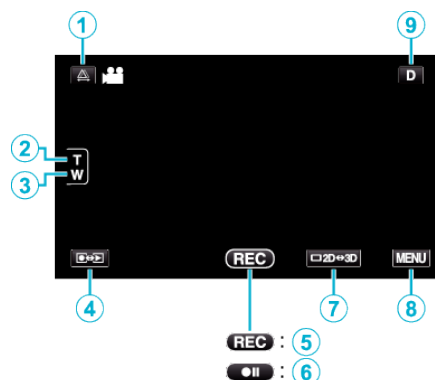

	Touche de fonctionnement	Description
①	Réglage de parallaxe	Ajuste l'effet 3D lorsque les images 3D sont affichées sur le moniteur LCD. "Ajuster la parallaxe pendant l'enregistrement" (☞ p. 34)
② / ③	Zoom gros plan/ grand angle	Permet d'effectuer les mêmes fonctions que la commande de zoom. Les secousses de la caméra, fréquentes lors de l'utilisation de la commande de zoom, peuvent être minimisées. "Effectuer un zoom" (☞ p. 31)
④	Mode Enregistrement/ Lecture	Bascule entre les modes d'enregistrement et de lecture.
⑤ / ⑥	L'enregistrement commence Pause enregistrement	Sert de touche START/STOP.
⑦	Affichage 3D/2D de l'écran LCD	Bascule l'affichage sur le moniteur LCD entre 3D et 2D. L'image sera enregistrée en 3D, même si l'affichage sur le moniteur LCD est réglé sur 2D.
⑧	MENU	Affiche les différents menus d'enregistrement de vidéos. "Se familiariser avec le menu" (☞ p. 106)
⑨	Touche Affichage D	Certains écrans disparaissent après environ 3 secondes. Utilisez la touche D pour modifier les écrans tel qu'indiqué ci-dessous. <ul style="list-style-type: none"> • Tapez sur la touche D Les écrans apparaissent pendant environ 3 secondes à chaque pression. • Tapez sur la touche D et maintenez-la enfoncée Les écrans sont fixés de telle façon qu'ils ne disparaissent pas. Après le réglage, la touche d'affichage passe de D à D?. Tapez sur D? pour libérer tous les écrans.

Réglages utiles pour l'enregistrement

- Lorsque "ARRET AUTOMATIQUE" est réglé sur "MARCHE", cet appareil s'éteint automatiquement s'il n'est pas utilisé pendant 5 minutes, afin d'économiser de l'énergie. (en utilisant la batterie uniquement)

"ARRET AUTOMATIQUE" (☞ p. 131)

- Lorsque "TOUCHE PRIOR. AE/AF" est réglé sur "SUIVI DU VISAGE", cet appareil détecte les visages et règle automatiquement la luminosité et la mise au point, pour enregistrer les visages avec plus de netteté.

"Capturer des sujets clairement (TOUCHE PRIORITÉ AE/AF)" (☞ p. 46)

Attention :

- N'exposez pas l'objectif directement à la lumière du soleil.
- N'utilisez pas cet appareil sous la pluie, la neige ou dans des endroits fortement humides, tels que la salle de bains.
- N'utilisez pas cet appareil dans des endroits fortement sujets à l'humidité, à la poussière, ou directement exposés à de la vapeur ou de la fumée.
- Ne retirez pas la batterie, l'adaptateur secteur ou la carte SD lorsque le voyant d'accès est allumé. Les données enregistrées peuvent devenir illisibles.

"Lire une vidéo avec des informations de gestion défectueuses"

(☞ p. 56)

- Faites une sauvegarde des données importantes enregistrées. Il est recommandé de copier vos données importantes enregistrées sur un DVD ou tout autre support d'enregistrement pour les stocker. JVC ne sera pas responsable des données perdues.

Remarque :

- Avant d'enregistrer une scène importante, il est recommandé d'effectuer un enregistrement test.
- Vérifiez la durée de temps d'enregistrement dans le support avant de débiter la prise de vue. S'il n'y a pas suffisamment d'espace, déplacer (copier) les données sur un ordinateur ou disque.
- N'oubliez pas de faire des copies après l'enregistrement!
- L'enregistrement s'arrête automatiquement car il ne peut pas tourner 12 heures consécutives ou plus en fonction des spécifications. (La reprise de l'enregistrement peut prendre quelques temps.)
- Pour les longs enregistrements, le fichier est divisé en deux fichiers ou plus si la taille est supérieure à 4 Go.
- Vous pouvez raccorder cet appareil à l'adaptateur secteur pour enregistrer pendant de longues heures en intérieur.
- Le nombre maximum de fichiers pouvant être enregistrés sur le même support est 9999 pour la vidéo MP4 et les fichiers d'images fixes, respectivement.

Effectuer un zoom

L'angle de de vue peut être ajusté au moyen du zoom.

- Utilisez l'embout W (Grand angle) pour effectuer une prise de vue grand angle.
- Utilisez l'embout T (Téléobjectif) pour grossir le sujet lors de la prise de vue.

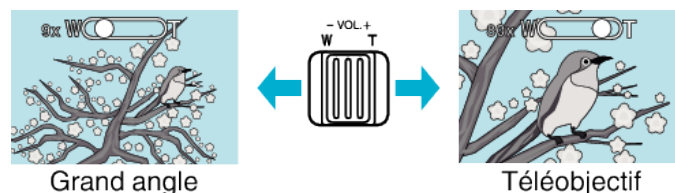

- Les options de zoom suivantes sont disponibles :
 - Zoom optique (1 – 5x) *Pendant l'enregistrement 3D
 - Zoom optique (1 – 10x) *Pendant l'enregistrement 2D
 - Zoom optique (11 – 200x) *Pendant l'enregistrement 2D
- Vous pouvez également utiliser la touche zoom (T/W) sur l'écran tactile pour zoomer.

Touche Zoom (T/W)



Remarque :

- Lorsque vous utilisez le zoom numérique, l'image devient granuleuse dans la mesure où elle est numériquement agrandie.
- Il est possible de modifier la plage du rapport de zoom. "ZOOM (En mode 2D uniquement)" (☞ p. 113)

Capturer des photos en mode Auto intelligent

Vous pouvez enregistrer des vidéos sans avoir à vous préoccuper des détails de réglage. Pour ce faire, utilisez le mode Auto Intelligent.

1 Ouvrez le volet de protection de l'objectif.

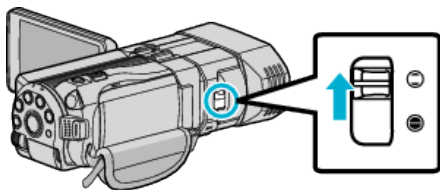

2 Ouvrez l'écran LCD puis sélectionnez le mode photo.

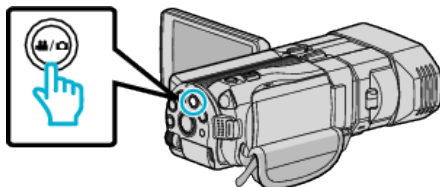

- L'icône du mode photo apparaît.

3 Vérifiez si le mode d'enregistrement est **i.A.** Auto Intelligent.

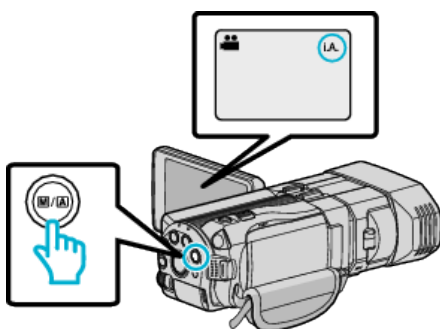

- Si le mode est **M** Manuel, appuyez sur la touche **M/A** pour basculer sur le mode **i.A.** Auto Intelligent. Le mode bascule entre les modes Auto Intelligent et Manuel à chaque pression.

4 Effectuez la mise au point du sujet.

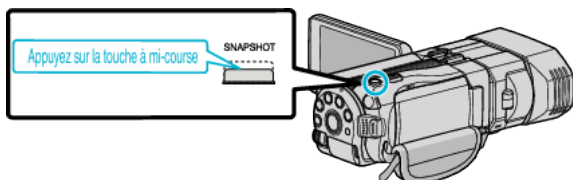

- Une fois la mise au point effectuée, le voyant de l'icône de mise au point devient vert.

5 Prenez une photo.

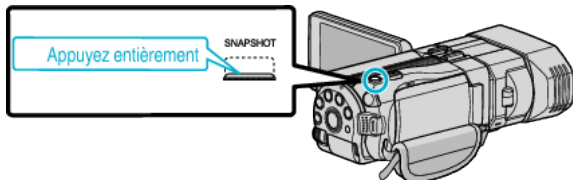

- PHOTO apparaît à l'écran lorsqu'une photo est capturée.

Indications apparaissant à l'écran lors de l'enregistrement d'une photo

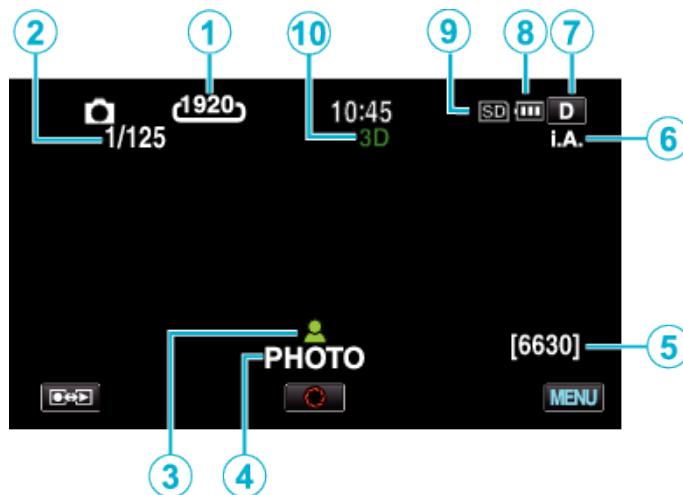

	Icône d'affichage	Description
①	Taille d'image	Affiche l'icône de la taille d'image. <ul style="list-style-type: none"> • La taille des photos peut être modifiée. "TAILLE IMAGE" (☞ p. 122)
②	Vitesse d'obturation	Affiche la vitesse d'obturation.
③	Mise au point	Le voyant devient vert lorsque la mise au point est terminée.
④	Enregistrement en cours	Apparaît à l'écran lorsqu'une photo est capturée.
⑤	Nombre de prises de vue restantes	Affiche le nombre de prises de vue restantes pour l'enregistrement de photos.
⑥	Mode d'enregistrement	Appuyez sur la touche i.A. AUTO pour que le mode d'enregistrement bascule entre les modes i.A. (Auto Intelligent) et M (Manuel).
⑦	Touche Affichage D	Certains écrans disparaissent après environ 3 secondes. Utilisez la touche D pour modifier les écrans tel qu'indiqué ci-dessous. <ul style="list-style-type: none"> • Tapez sur la touche D Les écrans apparaissent pendant environ 3 secondes à chaque pression. • Tapez sur la touche D et maintenez-la enfoncée Les écrans sont fixés de telle façon qu'ils ne disparaissent pas. Après le réglage, la touche d'affichage passe de D à D^L. Tapez sur D^L pour libérer tous les écrans.
⑧	Indicateur de batterie	Affiche la charge restante approximative de la batterie. Vous pouvez faire apparaître les détails de la batterie en appuyant sur la touche INFO. "Durée restante d'enregistrement/de la batterie" (☞ p. 51)
⑨	Supports d'enregistrement	Affiche l'icône des supports où les photos sont enregistrées. Les supports d'enregistrement peuvent être modifiés. "SUPPORT ENREG. PHOTO" (☞ p. 130)
⑩	Mode 3D/2D	Affiche le mode d'enregistrement en cours 3D ou 2D. "3D" est affiché pendant l'enregistrement 3D, alors que "2D" s'affiche pendant l'enregistrement 2D.

Touches de fonctionnement pour l'enregistrement de photos

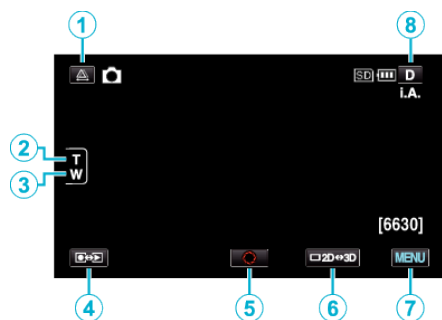

	Touche de fonctionnement	Description
①	Réglage de parallaxe	Ajuste l'effet 3D lorsque les images 3D sont affichées sur le moniteur LCD. "Ajuster la parallaxe pendant l'enregistrement" (☞ p. 34)
② / ③	Zoom gros plan/ grand angle	Permet d'effectuer les mêmes fonctions que la commande de zoom. Les secousses de la caméra, fréquentes lors de l'utilisation de la commande de zoom, peuvent être minimisées. "Effectuer un zoom" (☞ p. 31)
④	Mode Enregistrement/ Lecture	Bascule entre les modes d'enregistrement et de lecture.
⑤	Cliché 	Sert de touche SNAPSHOT. Toutefois, il est impossible de régler la mise au point en appuyant à mi-course.
⑥	Affichage 3D/2D de l'écran LCD	Bascule l'affichage sur le moniteur LCD entre 3D et 2D. L'image sera enregistrée en 3D, même si l'affichage sur le moniteur LCD est réglé sur 2D.
⑦	MENU	Affiche les différents menus d'enregistrement de photos. "Se familiariser avec le menu" (☞ p. 106)
⑧	Touche Affichage D	Certains écrans disparaissent après environ 3 secondes. Utilisez la touche D pour modifier les écrans tel qu'indiqué ci-dessous. <ul style="list-style-type: none"> • Tapez sur la touche D Les écrans apparaissent pendant environ 3 secondes à chaque pression. • Tapez sur la touche D et maintenez-la enfoncée Les écrans sont fixés de telle façon qu'ils ne disparaissent pas. Après le réglage, la touche d'affichage passe de D à D\mathcal{P}. Tapez sur D\mathcal{P} pour libérer tous les écrans.

Réglages utiles pour l'enregistrement

- Lorsque "REDEMARRAGE RAPIDE" est réglé sur "MARCHE", cet appareil s'allume immédiatement si vous ouvrez l'écran LCD dans les 5 minutes suivant la mise hors tension de l'appareil, en fermant l'écran.
"REDEMARRAGE RAPIDE" (☞ p. 131)
- Lorsque "ARRET AUTOMATIQUE" est réglé sur "MARCHE", cet appareil s'éteint automatiquement s'il n'est pas utilisé pendant 5 minutes, afin d'économiser de l'énergie. (en utilisant la batterie uniquement)
"ARRET AUTOMATIQUE" (☞ p. 131)
- Lorsque "TOUCHE PRIOR. AE/AF" est réglé sur "SUIVI DU VISAGE", cet appareil détecte les visages et règle automatiquement la luminosité et la mise au point, pour enregistrer les visages avec plus de netteté.
"Capturer des sujets clairement (TOUCHE PRIORITÉ AE/AF)" (☞ p. 46)
- La résolution de l'image peut être modifiée.
"TAILLE IMAGE" (☞ p. 122)

Attention :

- N'exposez pas l'objectif directement à la lumière du soleil.
- N'utilisez pas cet appareil sous la pluie, la neige ou dans des endroits fortement humides, tels que la salle de bains.
- N'utilisez pas cet appareil dans des endroits fortement sujets à l'humidité, à la poussière, ou directement exposés à de la vapeur ou de la fumée.
- Ne retirez pas la batterie, l'adaptateur secteur ou la carte SD lorsque le voyant d'accès est allumé. Les données enregistrées peuvent devenir illisibles.

Remarque :

- Avant d'enregistrer une scène importante, il est recommandé d'effectuer un enregistrement test.
- Le stabilisateur d'image numérique ne fonctionne pas avec l'enregistrement de photos.

Effectuer un zoom

L'angle de de vue peut être ajusté au moyen du zoom.

- Utilisez l'embout W (Grand angle) pour effectuer une prise de vue grand angle.
- Utilisez l'embout T (Téléobjectif) pour grossir le sujet lors de la prise de vue.

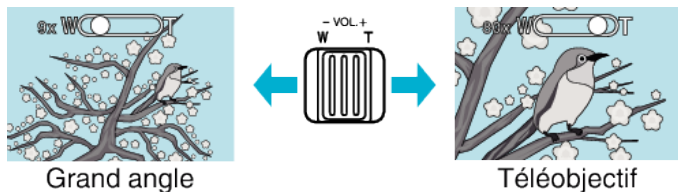

- Les options de zoom suivantes sont disponibles :
 - Zoom optique (1 – 5x) *Pendant l'enregistrement 3D
 - Zoom optique (1 – 10x) *Pendant l'enregistrement 2D
- Vous pouvez également utiliser la touche zoom (T/W) sur l'écran tactile pour zoomer.

Touche Zoom (T/W)

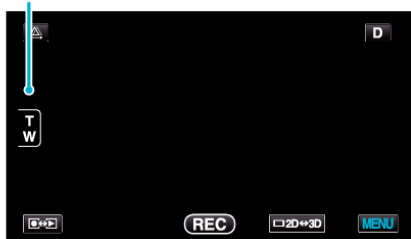

Remarque :

- Seulement le zoom optique est disponible lors du mode d'enregistrement de photos.

Ajuster la parallaxe pendant l'enregistrement

Lors de l'enregistrement d'images en 3D, la parallaxe est ajustée automatiquement. Si les images gauches et droites d'un objet près de la caméra ne semblent pas être dans l'alignement, ou si l'effet 3D d'un objet éloigné est faible, vous pouvez faire des ajustements en amenant les images gauches et droites plus près l'une de l'autre.

- La parallaxe ne peut être ajustée que lorsque des images 3D sont lues sur le moniteur LCD de l'appareil.

"FORMAT ENR. VIDEO 3D (En mode 3D uniquement)" (p. 111)

- 1 Appuyez sur .

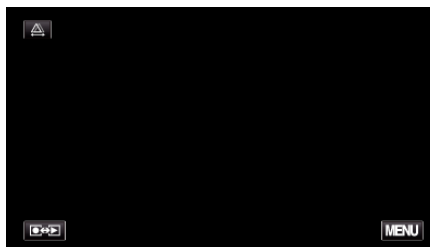

- 2 Appuyez sur "MANUEL".



- L'écran d'ajustement de parallaxe apparaît.
- Pour régler l'ajustement de parallaxe sur auto (par défaut), tapez sur "AUTO".

- 3 Ajustez la parallaxe.

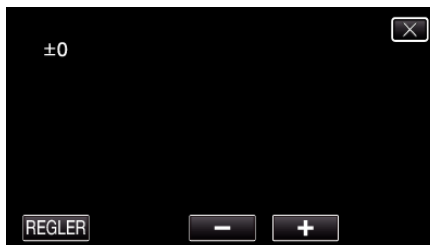

- Pour augmenter le montant de correction, tapez sur "+". Ceci permet d'augmenter la valeur de l'affichage de parallaxe.
- Pour réduire le montant de correction, tapez sur "-". Ceci permet de diminuer la valeur de l'affichage de parallaxe.

- 4 Tapez sur "REGLER" pour confirmer.

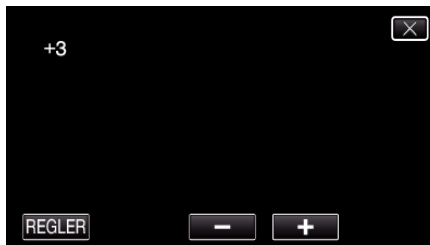

Attention :

- Trop de parallaxe risque de causer la perte de l'effet 3D.
- Si vous voyez les images en double même après l'ajustement de parallaxe, réglez l'affichage sur le moniteur LCD immédiatement sur 2D.

Remarque :

- Bien que cet appareil est équipé de la fonction permettant d'ajuster automatiquement la parallaxe, il peut ne pas fonctionner correctement pour les sujets suivants.

- Les sujets au-delà de la distance de prise de vue recommandée (en particulier des sujets qui sont extrêmement proches de la caméra)
 - De nombreux sujets de forme similaire disposés en ligne, tels que les fenêtres d'un bâtiment
 - Les sujets droits comme des fils électriques
- Dans ces cas, ajustez la parallaxe manuellement.

- Lorsque l'alimentation de cet appareil est coupée ou lorsque le mode est en lecture une fois que la parallaxe a été ajustée manuellement, le réglage "AJUSTEMENT PARALLAX" retourne à "AUTO".

Enregistrement manuel

Vous pouvez ajuster les réglages, tels que la luminosité et la vitesse d'obturation en utilisant le mode Manuel.

L'enregistrement Manuel peut être à la fois défini pour les modes vidéo et photo.

- 1 Ouvrez le volet de protection de l'objectif.

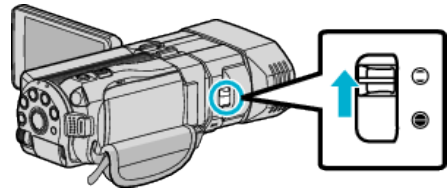

- 2 Ouvrez l'écran LCD puis sélectionnez le mode vidéo ou photo.

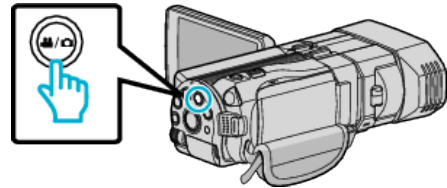

- L'icône du mode vidéo  ou photo  apparaît.

- 3 Sélectionnez le mode d'enregistrement Manuel.

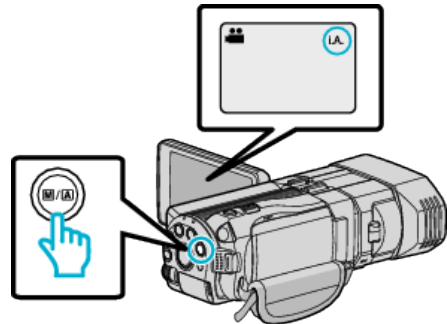

- Si le mode est Auto Intelligent **i.A.**, appuyez sur la touche **M/A** pour basculer sur le mode manuel **M**.
Le mode bascule entre les modes Auto Intelligent et Manuel à chaque pression.

- 4 Appuyez sur "MENU".

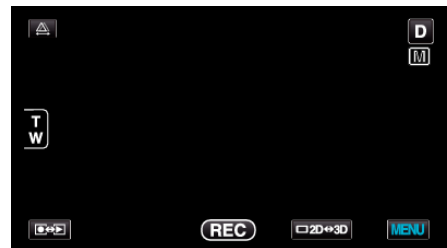

- 5 Tapez l'article à manuellement.



- Pour des détails sur les différents réglages manuels, consultez le "Menu d'enregistrement manuel".

Remarque : _____

- Les réglages manuels s'affichent uniquement en mode d'enregistrement manuel.

Menu d'enregistrement Manuel

Les éléments suivants peuvent être réglés.

Nom	Description
SELECTION SCENE	<ul style="list-style-type: none"> Les enregistrements correspondant aux conditions de prises de vue peuvent ainsi être facilement effectués. <p>“Sélection de scène” (☞ p. 36)</p>
MISE AU POINT	<ul style="list-style-type: none"> Utilisez la mise au point manuelle, si celle-ci ne se fait pas de manière automatique sur le sujet. <p>“Ajuster manuellement la mise en point” (☞ p. 37)</p>
AIDE MISE AU POINT	<ul style="list-style-type: none"> Le contour du sujet visé est mis en couleur pour une mise au point plus précise. <p>“Utiliser la mise au point assistée” (☞ p. 38)</p>
COUL. MISE AU POINT	<ul style="list-style-type: none"> Règle la couleur du contour d'un objet mis au point lorsque l'Assistant de mise au point est utilisé. <p>“COUL. MISE AU POINT” (☞ p. 119)</p>
AJUSTER LUMINOSITE	<ul style="list-style-type: none"> Vous avez la possibilité, si vous le souhaitez, d'ajuster la luminosité générale de l'écran. Utilisez cette fonction lorsque vous souhaitez enregistrer dans des endroits sombres ou clairs. <p>“Ajuster la luminosité” (☞ p. 39)</p>
VITESSE D'OBTURATION	<ul style="list-style-type: none"> La vitesse d'obturation peut être ajustée. Utilisez cette fonction pour capturer un sujet se déplaçant rapidement ou pour mettre en valeur ses déplacements. <p>“Régler la vitesse d'obturation” (☞ p. 39)</p>
PRIORITE DIAPHRAGME	<ul style="list-style-type: none"> Vous pouvez régler l'ouverture pour capturer une image avec seulement le sujet mis au point tout en brouillant les environs. <p>“Régler l'ouverture” (☞ p. 40)</p>
BALANCE DES BLANCS	<ul style="list-style-type: none"> Vous avez la possibilité, si vous le souhaitez, d'ajuster la couleur générale de l'écran. Utilisez cette fonction lorsque la couleur à l'écran semble légèrement différente de la couleur réelle. <p>“Régler la balance des blancs” (☞ p. 41)</p>
COMP. RETROECLAIRAGE	<ul style="list-style-type: none"> Permet de corriger l'image lorsque le sujet paraît sombre en raison du contre-jour. Utilisez cette fonction pour effectuer des prises de vue en contre-jour. <p>“Régler la compensation de contre-jour” (☞ p. 42)</p>
TELE MACRO	<ul style="list-style-type: none"> Utilisez cette fonction pour prendre des gros plans (macro) du sujet. <p>“Effectuer des prises de vue en gros plan” (☞ p. 43) *Affiché seulement en mode d'enregistrement 2D.</p>

Sélection de scène

Des scènes courantes qui sont souvent rencontrées peuvent être filmées avec les paramètres les plus appropriés.

1 Appuyez sur “MENU”.

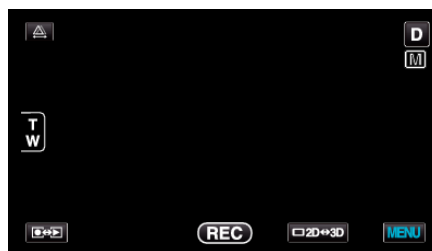

2 Appuyez sur “SELECTION SCENE”.

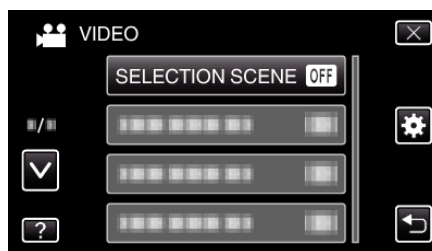

- Tapez sur \wedge ou \vee pour vous déplacer vers le haut ou le bas pour plus de sélection.
- Appuyez sur \times pour sortir du menu.
- Appuyez sur \leftarrow pour retourner à l'écran précédent.

3 Tapez sur la scène appropriée.

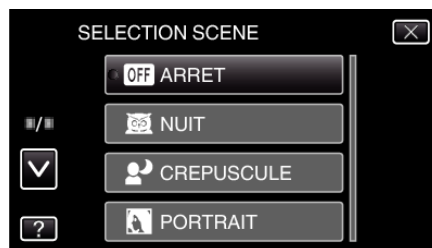

- Une fois le réglage effectué, la scène sélectionnée est immédiatement prête à visionner.
- Tapez sur “ARRET” pour annuler la sélection.
- Tapez sur \wedge ou \vee ou bien basculez pour vous déplacer vers le haut ou vers le bas pour davantage de sélections de scènes.
- Appuyez sur \times pour sortir du menu.

* L'image n'est qu'une impression.

Réglage	Effet
NUIT	Augmente l'intensité et éclaire la scène automatiquement grâce à un obturateur lent lorsque l'environnement est sombre. Afin de prévenir le tremblement de la caméra, utilisez un trépied. OFF ON
CREPUSCULE	Les scènes de nuit sont capturées de façon naturelle. OFF ON
PORTRAIT	Floute l'arrière-plan pour faire ressortir les sujets sur la photo. OFF ON
SPORTS	Capture de façon nette des sujets se déplaçant rapidement, dans chaque image. OFF ON
NEIGE	Évite que le sujet n'apparaisse trop sombre lors d'un enregistrement comprenant des scènes de neige par temps ensoleillé. OFF ON
PROJECTEUR	Évite que le sujet humain n'apparaisse trop clair sous la lumière. OFF ON

Ajuster manuellement la mise en point

Procédez à ce réglage si la mise au point n'est pas claire en mode Auto Intelligent ou lorsque vous souhaitez effectuer manuellement la mise au point.

1 Appuyez sur "MENU".

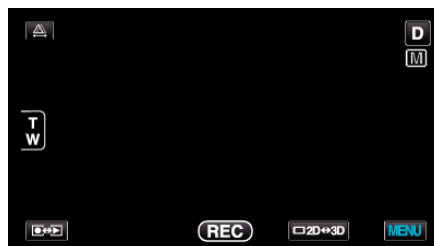

2 Appuyez sur "MISE AU POINT".



- Tapez sur \wedge ou \vee pour vous déplacer vers le haut ou le bas pour plus de sélection.
- Appuyez sur X pour sortir du menu.
- Appuyez sur \curvearrowright pour retourner à l'écran précédent.

3 Appuyez sur "MANUEL".

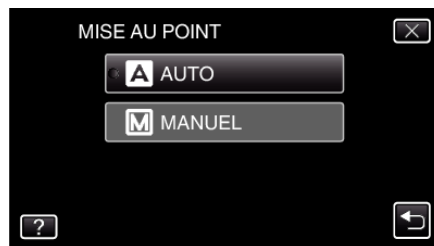

4 Ajustez la mise au point.



- Tapez sur \blacktriangle pour effectuer la mise au point d'un sujet éloigné.
- Tapez sur \blacktriangle pour effectuer la mise au point d'un sujet proche.

5 Tapez sur "REGLER" pour confirmer.

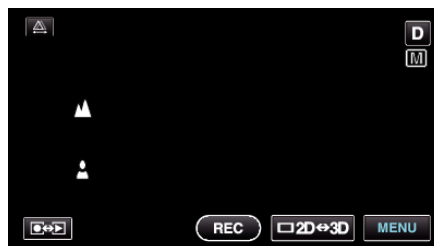

- Une fois la mise au point confirmée, le cadre de mise au point disparaît et \blacktriangle et \blacktriangle sont affichés. (Les icônes peuvent apparaître en clignotant.)

Remarque :

- Un sujet dont la mise au point est effectuée via gros plan reste au point en cas de zoom arrière en mode grand angle.
- La mise au point ne peut être réalisée sur un objet éloigné ou proche au-delà de la limite. \wedge ou \vee apparaîtront en clignotant.

- Vous pouvez également utiliser la molette de réglage pour ajuster la mise au point.

“Utiliser la molette de contrôle pour l’enregistrement” (p. 44)

Utiliser la mise au point assistée

Le contour du sujet visé est mis en couleur pour une mise au point plus précise.

- 1 Appuyez sur “MENU”.

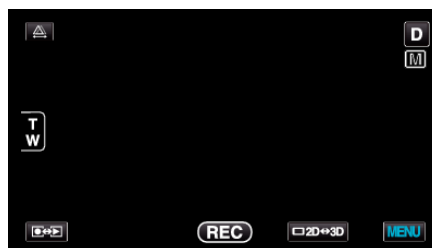

- 2 Appuyez sur “AIDE MISE AU POINT”.



- Tapez sur \wedge ou \vee pour vous déplacer vers le haut ou le bas pour plus de sélection.
- Appuyez sur \times pour sortir du menu.
- Appuyez sur \leftarrow pour retourner à l'écran précédent.

- 3 Ajustez la mise au point.



- Tapez sur \blacktriangle pour effectuer la mise au point d'un sujet éloigné.
- Tapez sur \blacktriangledown pour effectuer la mise au point d'un sujet proche.

- 4 Tapez sur “REGLER” pour confirmer.

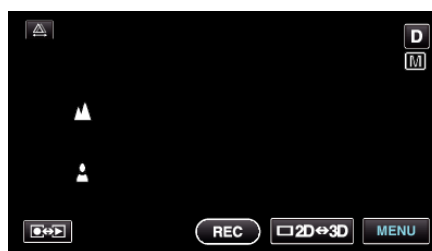

Remarque :

- L'image passe en noir et blanc pendant que le contour de l'objet visé est affiché dans la couleur choisie. Changez la couleur du contour s'il devient difficile à voir.

“COUL. MISE AU POINT” (p. 119)

Ajuster la luminosité

Vous pouvez régler la luminosité à votre niveau préféré.

- 1 Appuyez sur "MENU".

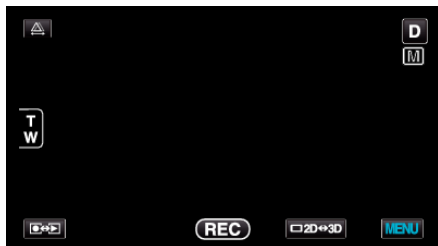

- 2 Appuyez sur "AJUSTER LUMINOSITE".

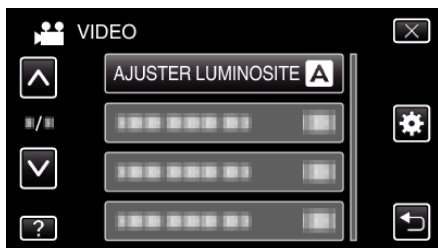

- Tapez sur \wedge ou \vee pour vous déplacer vers le haut ou le bas pour plus de sélection.
- Appuyez sur X pour sortir du menu.
- Appuyez sur \curvearrowright pour retourner à l'écran précédent.

- 3 Appuyez sur "MANUEL".

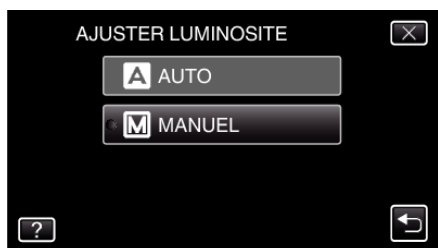

- 4 Ajustez la valeur de luminosité.



- Plage de compensation pendant l'enregistrement de vidéos : -6 à +6
- Plage de compensation pendant l'enregistrement de photos : -2,0 à +2,0
- Tapez sur \wedge pour augmenter la luminosité.
- Tapez sur \vee pour diminuer la luminosité.

- 5 Tapez sur "REGLER" pour confirmer.



Remarque :

- Les réglages pour les vidéos et les photos peuvent être ajustés séparément.

Régler la vitesse d'obturation

Vous pouvez régler la vitesse d'obturation afin de bien capturer le type de sujet.

- 1 Appuyez sur "MENU".

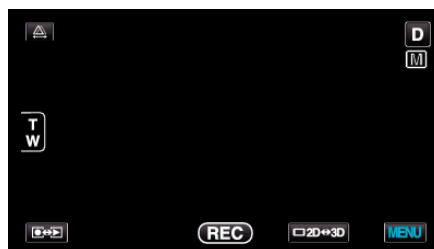

- 2 Appuyez sur "VITESSE D'OBTURATION".



- Tapez sur \wedge ou \vee pour vous déplacer vers le haut ou le bas pour plus de sélection.
- Appuyez sur X pour sortir du menu.
- Appuyez sur \curvearrowright pour retourner à l'écran précédent.

- 3 Appuyez sur "MANUEL".

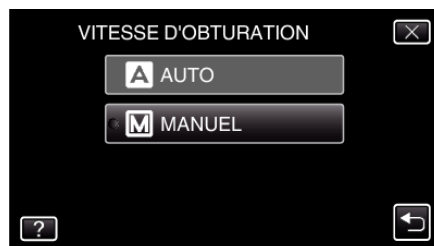

- 4 Ajuste la vitesse d'obturation.



- Règle la vitesse d'obturation de 1/2 à 1/4000. (Jusqu'à 1/500 pour photos.)
- Tapez sur \wedge pour augmenter la vitesse d'obturation.
- Tapez sur \vee pour diminuer la vitesse d'obturation.

- 5 Tapez sur "REGLER" pour confirmer.

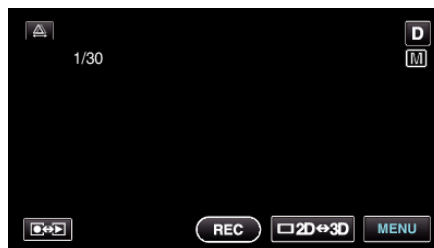

- Après confirmation, l'affichage pour ajuster la vitesse d'obturation disparaît.

Remarque :

- Les réglages pour les vidéos et les photos peuvent être ajustés séparément.
- Alors que des sujets qui se déplacent rapidement peuvent être capturés nettement en augmentant "VITESSE D'OBTURATION", l'écran apparaît

plus foncé. Lorsque vous enregistrez dans des endroits sombres, comme à l'intérieur, vérifiez la luminosité de l'écran LCD et réglez "VITESSE D'OBTURATION" en fonction.

Régler l'ouverture

Vous pouvez régler l'ouverture pour capturer une image avec seulement le sujet mis au point

1 Appuyez sur "MENU".

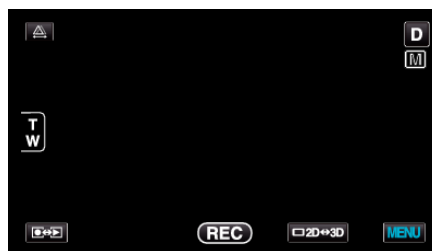

2 Appuyez sur "PRIORITE DIAPHRAGME".



- Tapez sur \wedge ou \vee pour vous déplacer vers le haut ou le bas pour plus de sélection.
- Appuyez sur \times pour sortir du menu.
- Appuyez sur \curvearrowright pour retourner à l'écran précédent.

3 Appuyez sur "MANUEL".



4 Ajustez l'ouverture.



- L'ouverture peut être réglée de F1,2 à F5,6.
- Si vous souhaitez que l'arrière-plan soit également mis au point (valeur d'ouverture plus élevée), tapez sur \wedge .
- Si vous souhaitez que l'arrière-plan soit flou (valeur d'ouverture ins élevée), tapez sur \vee .

5 Tapez sur "REGLER" pour confirmer.



- Après confirmation, l'affichage pour ajuster l'ouverture disparaît.

Remarque :

- Les réglages pour les vidéos et les photos peuvent être ajustés séparément.
- Lors d'un zoom au téléobjectif, le réglage de l'ouverture à la valeur minimale (F1,2) ne l'empêche pas diaphragmer jusqu'au bout. Dans ce

cas, la valeur d'ouverture est réglée en fonction du zoom et indiquée en jaune. Réglez le zoom sur le grand angle pour que le diaphragme soit complètement fermé.

- Plus la valeur d'ouverture est élevée, plus le sujet apparaît sombre.

Régler la balance des blancs

Vous pouvez régler la tonalité de couleur afin de bien capturer la source de lumière.

- 1 Appuyez sur "MENU".

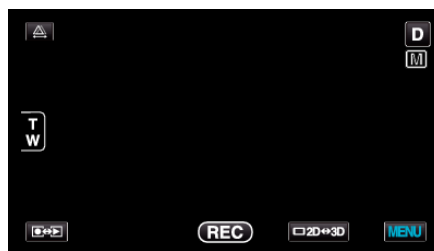

- 2 Appuyez sur "BALANCE DES BLANCS".



- Tapez sur \wedge ou \vee pour vous déplacer vers le haut ou le bas pour plus de sélection.
- Appuyez sur \times pour sortir du menu.
- Appuyez sur \curvearrowright pour retourner à l'écran précédent.

- 3 Tapez l'environnement de prise de vue approprié.



- Tapez sur \wedge ou \vee pour vous déplacer vers le haut ou vers le bas pour effectuer une sélection.

Réglage	Détails
AUTO	Ajuste automatiquement pour obtenir des couleurs naturelles.
BAL. BLANCS MANUELLE	Utilisez cette option si le problème des couleurs non naturelles n'est pas résolu.
ENSOLEILLE	Vous pouvez régler cette option lors de la prise de vue extérieure par temps ensoleillé.
NUAGEUX	Réglez cette option lors de la prise de vue par temps nuageux ou à l'ombre.
HALOGENE	Réglez cette option lors de la prise de vue avec éclairage, comme par exemple un éclairage vidéo.
MARINE : BLEU	Réglez cette option pour les prises de vue en pleine mer (l'eau apparaît bleue).
MARINE : VERT	Réglez cette option pour les prises de vue en mer peu profonde (l'eau apparaît verte).

Utiliser BAL. BLANCS MANUELLE

- 1 Placez une feuille de papier blanc uni devant l'objectif de sorte que le papier blanc occupe tout l'écran.
- 2 Tapez sur "BAL. BLANCS MANUELLE" et gardez le contact lorsque l'icône apparaît et clignote.

3 Cessez le contact une fois que le menu disparaît et que  s'éclaire.

Remarque :

- Le réglage ne changera pas si on tape trop rapidement sur "BAL. BLANCS MANUELLE" (moins d'une seconde).
- Le réglage manuel est temporairement annulé en mode auto intelligent.

Régler la compensation de contre-jour

Vous pouvez corriger l'image lorsque le sujet paraît trop sombre en raison du contre-jour.

1 Appuyez sur "MENU".

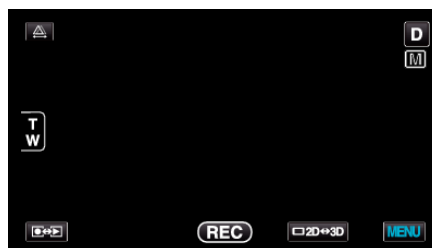

2 Appuyez sur "COMP. RETROECLAIRAGE".

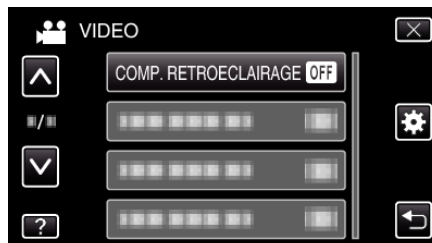

- Tapez sur \wedge ou \vee pour vous déplacer vers le haut ou le bas pour plus de sélection.
- Appuyez sur \times pour sortir du menu.
- Appuyez sur \leftarrow pour retourner à l'écran précédent.

3 Appuyez sur "MARCHE".



- Après le réglage, l'icône à contre jour  apparaît.

Effectuer des prises de vue en gros plan

La fonction téléobjectif macro vous permet de prendre un objet en gros plan.



* L'image n'est qu'une impression.

1 Appuyez sur "MENU".



2 Appuyez sur "TELE MACRO".



- Tapez sur \wedge ou \vee pour vous déplacer vers le haut ou le bas pour plus de sélection.
- Appuyez sur X pour sortir du menu.
- Appuyez sur \curvearrowright pour retourner à l'écran précédent.

3 Appuyez sur "MARCHE".



- Après le réglage, l'icône télémacro \mathcal{M} apparaît.

Réglage	Détails
ARRET	Permet la prise de vue en gros plan jusqu'à 1 m de l'extrémité du téléobjectif (T). Permet la prise de vue en gros plan jusqu'à 5 cm de l'extrémité du grand angle (W).
MARCHE	Permet la prise de vue en gros plan jusqu'à 40 cm de l'extrémité du téléobjectif (T). Permet la prise de vue en gros plan jusqu'à 5 cm de l'extrémité du grand angle (W).

Attention :

- Lorsque vous ne prenez pas de prise de vue en gros plan, réglez le "TELE MACRO" à "ARRET". Sinon, l'image peut être floue.

Régler la touche UTILISATEUR

En attribuant une des fonctions de réglage manuel que vous utilisez fréquemment sur la touche USER, vous pouvez accéder à la fonction rapidement.

Attribuer une fonction à la touche USER

1 Appuyez sur "MENU".

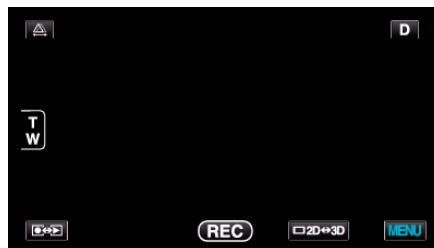

2 Appuyez sur "REGL. BOUTON UTILIS.".



- Tapez sur \wedge ou \vee pour vous déplacer vers le haut ou le bas pour plus de sélection.
- Appuyez sur X pour sortir du menu.
- Appuyez sur \curvearrowright pour retourner à l'écran précédent.

3 Sélectionnez la fonction désirée.



- Vous pouvez sélectionner une des fonctions suivantes.
- Mode vidéo :
 - NUIT
 - TOUCHE PRIOR. AE/AF
 - MISE AU POINT
 - AJUSTER LUMINOSITE
 - VITESSE D'OBTURATION
 - PRIORITE DIAPHRAGME
 - COMP. RETROECLAIRAGE
 - BALANCE DES BLANCS
 - AIDE MISE AU POINT
 - STABILISATEUR NUM.
- Mode photo :
 - NUIT
 - TOUCHE PRIOR. AE/AF
 - MISE AU POINT
 - AJUSTER LUMINOSITE
 - VITESSE D'OBTURATION
 - PRIORITE DIAPHRAGME
 - COMP. RETROECLAIRAGE
 - BALANCE DES BLANCS
 - AIDE MISE AU POINT
 - RETARDATEUR

Effectuer des ajustements avec la touche USER

Procédez comme suit.

- Dans le cas de fonctions qui sont activées ou désactivées (NUIT, AJUSTER LUMINOSITE, VITESSE D'OBTURATION, PRIORITE DIAPHRAGME, COMP. RETROECLAIRAGE, STABILISATEUR NUM., AIDE MISE AU POINT, RETARDATEUR)

Appuyez sur la touche USER pour activer ou désactiver la fonction.

- Dans le cas de MISE AU POINT

Appuyez sur la touche USER pour faire basculer MISE AU POINT entre automatique et manuel. Pour ajuster la mise au point manuellement, consultez "Ajuster manuellement la mise en point" (☞ p. 37).

"Ajuster manuellement la mise en point" (☞ p. 37)

- Dans le cas de fonctions dont les réglages doivent être sélectionnés (TOUCHE PRIOR. AE/AF, BALANCE DES BLANCS)

1) Appuyez sur la touche USER.

2) Tapez sur la fonction que vous souhaitez régler.

Remarque :

- La touche USER est invalide quand le menu est affiché.

Utiliser la molette de contrôle pour l'enregistrement

Vous pouvez utiliser la molette de réglage pour modifier les paramètres pour "MISE AU POINT", "AJUSTER LUMINOSITE", "VITESSE D'OBTURATION", "PRIORITE DIAPHRAGME", "BALANCE DES BLANCS" et "AJUSTEMENT PARALLAX".

- 1 Appuyez sur la touche ADJ pendant environ 3 secondes pour afficher le menu de contrôle.

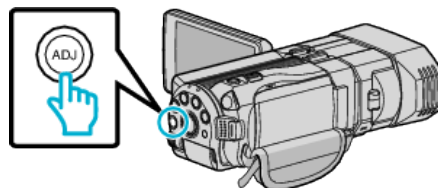

- Un écran de menu contenant les fonctions qui peuvent être ajustées par la molette de contrôle est affiché.

- 2 Sélectionnez la fonction avec la molette de contrôle.

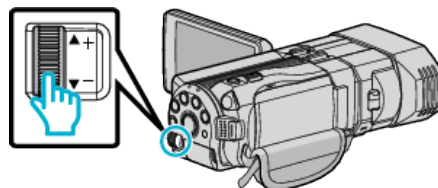

- Pour des détails sur le réglage des articles et valeurs de chaque fonction, consultez les sections suivantes.

- 1 AJUSTER LUMINOSITE
"Ajuster la luminosité" (☞ p. 39)
- 2 MISE AU POINT
"Ajuster manuellement la mise en point" (☞ p. 37)
- 3 VITESSE D'OBTURATION
"Régler la vitesse d'obturation" (☞ p. 39)
- 4 PRIORITE DIAPHRAGME
"Régler l'ouverture" (☞ p. 40)
- 5 BALANCE DES BLANCS
"Régler la balance des blancs" (☞ p. 41)
- 6 AJUSTEMENT PARALLAX
"Ajuster la parallaxe pendant l'enregistrement" (☞ p. 34)
- 7 CLEAR
Sélectionnez cette option pour régler toutes les valeurs ajustées par la touche ADJ sur "AUTO".

- 3 Appuyez sur la touche ADJ.

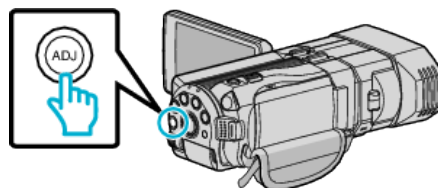

- L'écran de réglage pour la fonction sélectionnée apparaît.

- 4 Ajustez la fonction assignée et enregistrez.

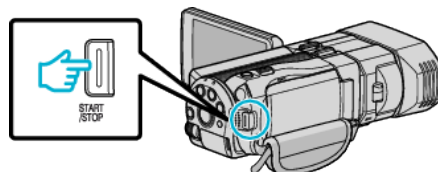

- Changez le réglage à l'aide de la molette de contrôle.
- Appuyez sur la touche ADJ pour effectuer le réglage sur "AUTO" ou activer une fonction assignée.
- Pour changer le réglage sur une fonction différente, appuyez sur la touche ADJ pendant environ 3 secondes. Le menu de contrôle apparaît. Retournez à l'étape 2 et sélectionnez une fonction différente.

Remarque :

- En assignant "AJUSTER LUMINOSITE", "MISE AU POINT", "VITESSE D'OBTURATION", ou "PRIORITE DIAPHRAGME" à la molette de contrôle, vous pouvez ajuster la fonction tout en enregistrant.

- Seulement une fonction peut être contrôlée par la molette. Les paramètres de toutes les autres fonctions restent inchangés. (Exemple : Lorsque le focus est réglé, les paramètres de luminosité et de vitesse d'obturation restent inchangés.)
- Lorsque "CLEAR" est sélectionné, toutes les valeurs ajustées par la touche ADJ seront réglées sur "AUTO". (Quitte le menu de contrôle.)

Attention :

- Les paramètres ne peuvent pas être changés en tapant sur l'écran pendant qu'on utilise la molette de contrôle. Changez le réglage à l'aide de la molette de contrôle. (À l'exception de AJUSTEMENT PARALLAX)
- Lorsque "FORMAT ENR. VIDEO 3D" est réglé sur "MP4 (MVC)" et l'enregistrement est effectué avec une sortie HDMI, le menu de contrôle ne sera pas affiché.

Réduire les secousses de la caméra

Le réglage du stabilisateur d'image permet de réduire les secousses de la caméra lors de l'enregistrement.

1 Appuyez sur "MENU".

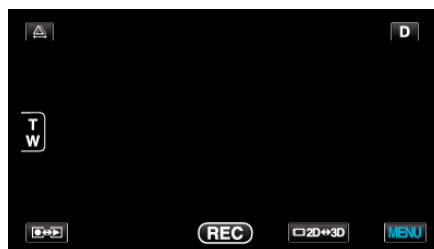

2 Appuyez sur "STABILISATEUR NUM.".



3 Appuyez sur "MARCHE" ou "MARCHE (AIS)".



- Tapez sur \wedge ou \vee pour vous déplacer vers le haut ou le bas pour plus de sélection.
- Appuyez sur X pour sortir du menu.
- Appuyez sur \curvearrowright pour retourner à l'écran précédent.

Affichage	Réglage
(ARRET)	Désactive le stabilisateur d'image.
(MARCHE)	Réduit les secousses de la caméra dans des conditions de prise de vue normales.
(MARCHE (AIS))	Réduit les secousses de la caméra avec plus d'efficacité pendant les prises de vue grand angle. Uniquement sur l'extrémité grand angle (pendant l'enregistrement 3D : environ 5x, pendant l'enregistrement 2D : environ 10x).

Remarque :

- Il est recommandé de régler le stabilisateur d'image sur "ARRET" lorsque vous filmez un sujet qui se déplace peu en ayant l'unité sur un trépied.
- Une stabilisation complète est impossible si la caméra bouge trop.
- Ce réglage s'applique uniquement pour l'enregistrement vidéo.

Réglage avec la touche USER

Lorsque "STABILISATEUR NUM." est assigné à la touche USER, les paramètres changent à chaque pression de la touche. "Régler la touche UTILISATEUR" (p. 43)

- "ARRET" → "MARCHE" → "MARCHE (AIS)" → "ARRET" →
- Le réglage change comme ci-dessus à chaque pression de la touche USER.

Capturer des sujets clairement (TOUCHE PRIORITÉ AE/AF)

“TOUCHE PRIOR. AE/AF” est une fonction qui ajuste la mise au point et la luminosité selon une zone touchée.

Cette fonction est disponible à la fois pour les vidéos et les photos.

- 1 Sélectionnez le mode vidéo ou photo.

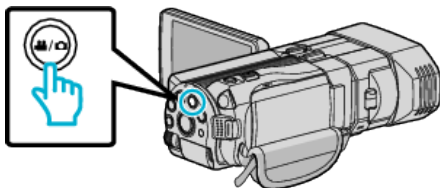

- L'icône du mode vidéo ou photo apparaît.

- 2 Appuyez sur “MENU”.



- 3 Appuyez sur “TOUCHE PRIOR. AE/AF”.



- Tapez sur \wedge ou \vee pour vous déplacer vers le haut ou le bas pour plus de sélection.
- Appuyez sur \times pour sortir du menu.
- Appuyez sur \rightarrow pour retourner à l'écran précédent.

- 4 Appuyez sur le réglage désiré.



- 5 Commencez l'enregistrement et tapez sur la position désirée.

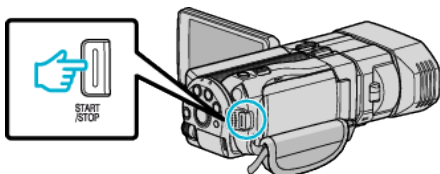

- La mise au point et la luminosité seront ajustées automatiquement en fonction de la position touchée (face/couleur/région). Un cadre bleu apparaît autour de l'objet sélectionné (face/couleur), tandis qu'un cadre blanc apparaît autour de la zone sélectionnée.
- Pour réinitialiser, tapez sur la position désirée (face/couleur/région) à nouveau.
- Pour annuler “SUIVI DU VISAGE”, tapez sur le cadre bleu.
- Pour annuler “SUIVI DE COULEURS”, tapez sur le cadre bleu.
- Pour annuler “SELECTIONNER ZONE”, tapez sur le cadre blanc.

Réglage	Détails
ARRÊT	Désactive la fonction.
SUIVI DU VISAGE	apparaît à l'écran. L'enregistrement est effectué en même temps que le suivi et le réglage automatique du visage touché (sujet) avec la mise au point et la luminosité appropriées. En outre, un cadre bleu apparaît autour du visage touché (sujet).
SUIVI DE COULEURS	apparaît à l'écran. L'enregistrement est effectué en même temps que le suivi et le réglage automatique de la couleur touchée (sujet) avec la mise au point et la luminosité appropriées. En outre, un cadre bleu apparaît autour de la couleur touchée (sujet).
SELECTIONNER ZONE	apparaît à l'écran. L'enregistrement est effectué en même temps que le réglage automatique de la zone touchée (position fixe) avec la mise au point et la luminosité appropriées. En outre, un cadre blanc apparaît autour de la zone touchée.

Remarque :

- Lorsque “TOUCHE PRIOR. AE/AF” est réglé, “MISE AU POINT” sera réglé sur “AUTO” automatiquement.
- Si la caméra perd le suivi d'un sujet, tapez à nouveau sur le sujet.
- Les réglages sont annulés lorsque le zoom est utilisé. (“SELECTIONNER ZONE” uniquement)
- Lorsque “SUIVI DE COULEURS” est réglé, le sujet ciblé (couleur) peut changer si des couleurs similaires sont détectées. Dans ce cas, tapez le sujet à nouveau. Le sujet ciblé (couleur) peut également être retrouvé à nouveau s'il apparaît au centre de l'écran dans un délai déterminé.

Attention :

- Les sujets à proximité des côtés du moniteur LCD risquent de ne pas réagir ou de ne pas être reconnus quand on les touche. Dans ce cas, déplacez le sujet au centre et tapez à nouveau.
- “SUIVI DE COULEURS” peut ne pas fonctionner correctement dans les cas suivants :
 - lorsqu'on enregistre des sujets sans contraste
 - Lorsqu'on enregistre des sujets qui se déplacent à grande vitesse
 - lorsqu'on enregistre dans un endroit sombre
 - lorsque la luminosité environnante change
- Lorsque “SUIVI DU VISAGE” est réglé, le sujet peut être perdu si la caméra est déplacée verticalement ou horizontalement très rapidement. Pour retrouver le sujet, tapez dessus à nouveau.

Capturer des sourires automatiquement (PRISE DE SOURIRE)

“PHOTO SOURIRE” capture automatiquement une photo dès la détection d'un sourire.

- 1 Sélectionnez le mode photo.

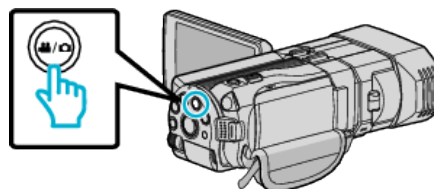

- L'icône du mode photo apparaît.

- 2 Appuyez sur “MENU”.

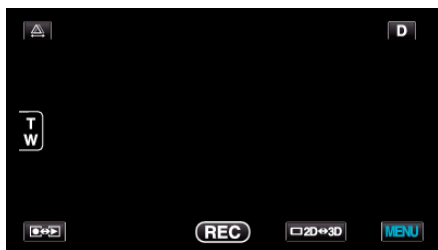

3 Appuyez sur "PHOTO SOURIRE".

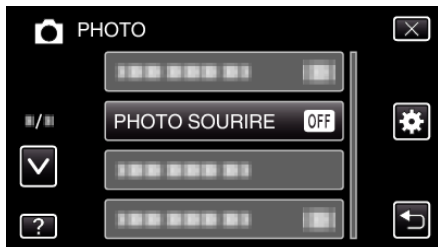

- Tapez sur \wedge ou \vee pour vous déplacer vers le haut ou le bas pour plus de sélection.
- Appuyez sur X pour sortir du menu.
- Appuyez sur \curvearrowright pour retourner à l'écran précédent.

4 Appuyez sur "MARCHÉ".



5 Pointez la caméra en direction du sujet humain.

- Une photo est automatiquement capturée lorsque des sourires sont détectés.

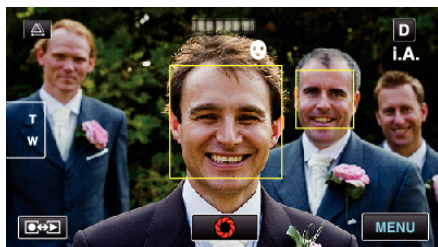

- PHOTO apparaît à l'écran lorsqu'une photo est capturée.
- Vous pouvez afficher le nom et le niveau de sourire (%) avec le cadre en réglant "NIVEAU SOURIRE" dans le menu sur MARCHÉ avant l'enregistrement.

"Régler l'affichage NIVEAU DE SOURIRE (photo seulement)" (p. 47)

Remarque :

- La caméra peut détecter jusqu'à 16 visages. Les niveaux de sourire seront affichés pour 3 des plus grands visages au maximum affichés à l'écran.
- Cette fonction peut ne pas fonctionner correctement selon les conditions de prise de vue (distance, angle, luminosité, etc.) et le sujet (direction du visage, niveau de sourire, etc.) Il est également difficile de détecter un sourire à contre-jour.
- Après qu'un sourire soit détecté et capturé, il faut du temps avant de pouvoir effectuer l'enregistrement suivant.

Attention :

- Lorsque "TOUCHE PRIOR. AE/AF" est réglé sur "SELECTIONNER ZONE" ou "SUIVI DE COULEURS", "PHOTO SOURIRE" ne fonctionne pas.
- S'il n'est pas possible d'obtenir des résultats convenables, enregistrez avec "PHOTO SOURIRE" réglé sur "ARRÉT".

Régler l'affichage NIVEAU DE SOURIRE (photo seulement)

"NIVEAU SOURIRE" vous permet de régler les articles à afficher lorsque les visages sont détectés. Cet article n'est affiché que lorsque "TOUCHE PRIOR. AE/AF" est réglé sur "SUIVI DU VISAGE".

1 Ouvrez l'écran LCD puis sélectionnez le mode photo.

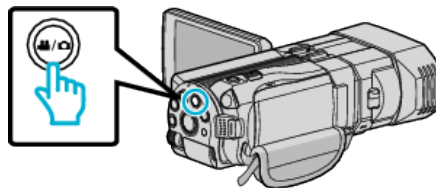

2 Appuyez sur "MENU".

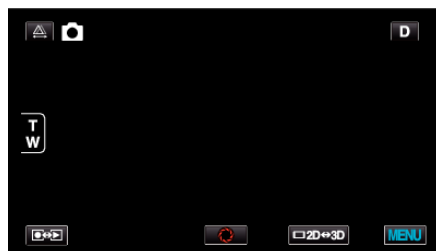

3 Appuyez sur "NIVEAU SOURIRE".



4 Appuyez sur "MARCHÉ".



Réglage	Détails
ARRÉT	Affiche uniquement les cadres lorsque les visages sont détectés.
MARCHÉ	Affiche les cadres et niveaux de sourire (%) lorsque les visages sont détectés.

- Cadre : Apparaît autour des visages détectés.
Niveau de sourire : Apparaît en valeur (0% - 100%) pour les sourires détectés.

Enregistrer par intervalles (ENREG. ACCELERE)

Permet de capturer les changements de scènes lentement se déroulant sur une longue période d'être montrés à l'intérieur d'un laps de temps court en prenant des clichés à certains intervalles.

Cette option est utile notamment pour recréer l'ouverture d'un bourgeon de fleur.

1 Ouvrez l'écran LCD puis sélectionnez le mode vidéo.

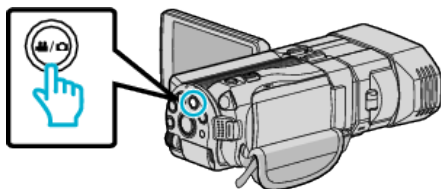

- L'icône du mode vidéo apparaît.

2 Appuyez sur "MENU".

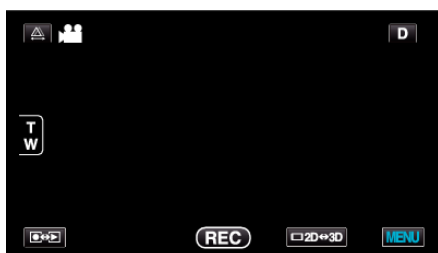

3 Appuyez sur "ENREG. ACCELERE".



- Tapez sur \wedge ou \vee pour vous déplacer vers le haut ou le bas pour plus de sélection.
- Appuyez sur \times pour sortir du menu.
- Appuyez sur \curvearrowright pour retourner à l'écran précédent.

4 Tapez pour sélectionner un intervalle d'enregistrement (1 à 80 secondes).



- Plus le nombre de secondes est important, plus l'intervalle d'enregistrement sera long.
- Tapez sur \wedge ou \vee pour vous déplacer vers le haut ou le bas pour plus de sélection.
- Appuyez sur \times pour sortir du menu.
- Appuyez sur \curvearrowright pour retourner à l'écran précédent.

5 Lancez l'enregistrement.

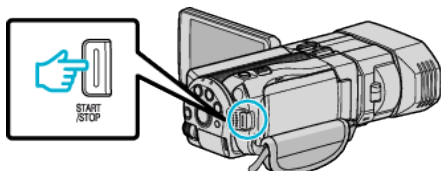

- Un cadre est pris à intervalles réguliers de la période sélectionnée.

- Lorsque l'intervalle d'enregistrement est réglé sur "INTERVALLE 80 S.", cet appareil bascule en mode économie d'énergie entre deux enregistrements.

Au point d'enregistrement suivant, le mode économie d'énergie sera arrêté et l'enregistrement démarrera automatiquement.

- Appuyez une nouvelle fois sur la touche START/STOP pour arrêter l'enregistrement.

Indications pour les enregistrements par prise de vue accélérée

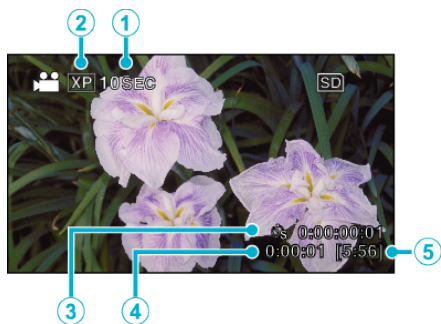

	Affichage	Description
①	Indicateur de vitesse	Affiche l'intervalle d'enregistrement défini.
②	Qualité vidéo	Affiche l'icône de la qualité vidéo définie.
③	Durée enregistrée	Affiche la durée réelle enregistrée de la vidéo. La durée enregistrée augmente en unités de cadres.
④	Durée réelle écoulée	Affiche la durée réelle écoulée depuis le début de l'enregistrement.
⑤	Durée d'enregistrement restante	Durée d'enregistrement restante avec la qualité vidéo actuellement sélectionnée.

Régler la prise de vue accélérée

Plus le nombre de secondes est important, plus l'intervalle d'enregistrement sera long.

Réglage	Détails
ARRET	Désactive la fonction.
INTERVALLE 1 S.	Permet de prendre un cadre à 1 secondes d'intervalle. Les vidéos enregistrées seront lues à une vitesse 30x.
INTERVALLE 10 S.	Permet de prendre un cadre à 10 secondes d'intervalle. Les vidéos enregistrées seront lues à une vitesse de 300.
INTERVALLE 80 S.	Permet de prendre un cadre à 80 secondes d'intervalle. Les vidéos enregistrées seront lues à une vitesse de 2 400.

Attention :

- Le son ne pourra pas être enregistré pendant les enregistrements par prise de vue accélérée.
- Lors de l'enregistrement simultané de photos, le zoom et le stabilisateur d'image numérique ne sont pas disponibles avec les enregistrements par prise de vue accélérée.
- Lorsque l'enregistrement est arrêté avec un temps d'enregistrement inférieur à "0:00:00:14", la vidéo ne sera pas enregistrée.

Remarque :

- Les réglages d'enregistrement par prise de vue accélérée sont réinitialisés lorsque l'alimentation est coupée. Pour lancer l'enregistrement accéléré à nouveau, il est nécessaire d'effectuer la sélection une fois de plus.
- L'enregistrement s'arrête automatiquement 99 heures après son démarrage.
- Utilisez un trépied et un adaptateur secteur pour les enregistrements par prise de vue accélérée. avec de longs intervalles d'enregistrement. Il est également recommandé de régler manuellement la mise au point et la balance des blancs.

"Montage sur trépied" (☞ p. 22)
 "Ajuster manuellement la mise en point" (☞ p. 37)
 "Régler la balance des blancs" (☞ p. 41)

Prendre des photos de groupe (Retardateur)

Le retardateur à 10 secondes et le retardateur à détection de visages sont des fonctions utiles pour prendre des photos de groupes.

Le retardateur à 2 secondes est utile pour éviter les secousses de la caméra causées en appuyant sur la touche de l'obturateur.

Remarque :

Pour prendre une photo avec la fonction retardateur, il est recommandé d'utiliser un trépied.

"Montage sur trépied" (p. 22)

Utilisation du retardateur à 2/10 secondes

1 Sélectionnez le mode photo.

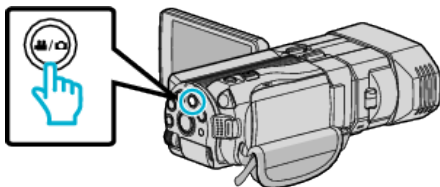

- L'icône du mode photo apparaît.

2 Appuyez sur "MENU".

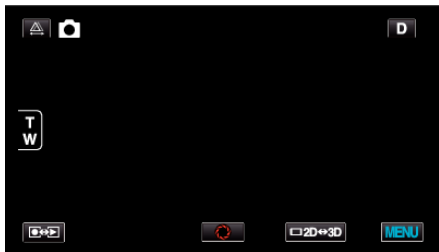

3 Appuyez sur "RETARDATEUR".

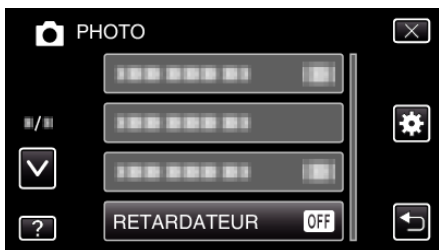

- Tapez sur \wedge ou \vee pour vous déplacer vers le haut ou le bas pour plus de sélection.
- Appuyez sur \times pour sortir du menu.
- Appuyez sur \rightarrow pour retourner à l'écran précédent.

4 Appuyez sur "2SEC" ou "10SEC".



5 Effectuez la mise au point du sujet.

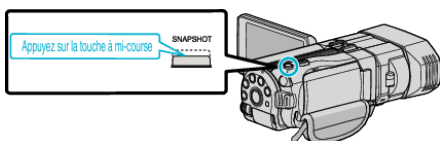

- Une fois la mise au point effectuée, le voyant de l'icône de mise au point devient vert.

6 Prenez une photo.

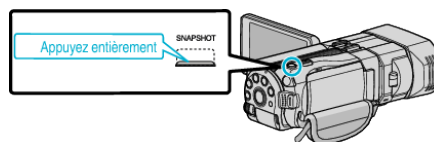

- Un chronomètre s'affiche et le compte à rebours avant prise de vue démarre.
- Appuyez de nouveau sur la touche SNAPSHOT pour arrêter le retardateur.

Utilisation du retardateur à détection de visages

En appuyant sur la touche SNAPSHOT, la détection du visage et la prise s'effectue trois secondes après qu'une autre personne entre dans le cadre. Cette fonction est utile lorsque vous voulez inclure le photographe dans la photo de groupe.

1 Sélectionnez le mode photo.

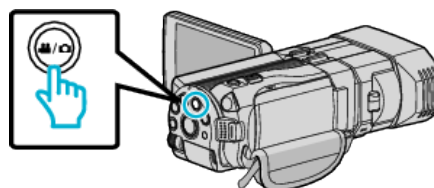

- L'icône du mode photo apparaît.

2 Appuyez sur "MENU".

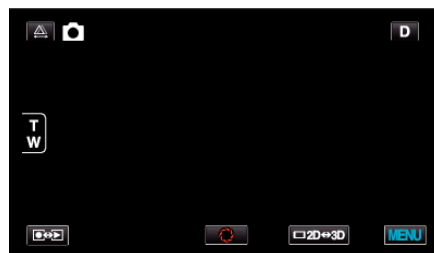

3 Appuyez sur "RETARDATEUR".

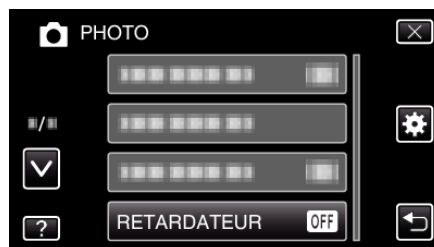

- Tapez sur \wedge ou \vee pour vous déplacer vers le haut ou le bas pour plus de sélection.
- Appuyez sur \times pour sortir du menu.
- Appuyez sur \rightarrow pour retourner à l'écran précédent.

4 Appuyez sur "DETECTION VISAGE".



5 Après vous être assuré que tout le monde regarde la caméra, appuyez sur la touche SNAPSHOT.

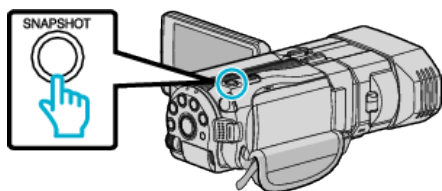

- Les cadres apparaissent autour des visages des sujets.
- Appuyer sur la touche SNAPSHOT à nouveau démarre le retardateur à 10 secondes.

6 Le photographe entre dans le cadre.

Photographe



- Les cadres autour des visages disparaissent lorsque le photographe est détecté et le compte à rebours apparaît.
- L'obturateur se déclenche trois secondes après que le photographe soit entré dans le cadre.
- Appuyez de nouveau sur la touche SNAPSHOT pour arrêter le retardateur.

Remarque :

- Selon l'environnement de prise de vue, la fonction "DETECTION VISAGE" peut ne pas détecter certains visages.

Durée restante d'enregistrement/de la batterie

Vous pouvez vérifier la durée d'enregistrement vidéo restante ainsi que la charge restante de la batterie sur la mémoire intégrée et la carte SD.

1 Ouvrez l'écran LCD puis sélectionnez le mode vidéo ou photo.

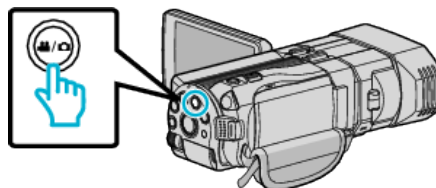

- L'icône du mode vidéo ou photo apparaît.

2 Appuyez sur la touche INFO.

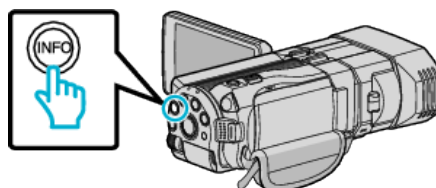

- Si vous êtes en mode photo, allez directement à l'étape 4.

3 Affichez la durée d'enregistrement restante.

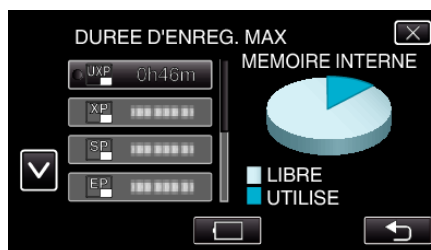

- La durée d'enregistrement restante s'affiche uniquement en mode d'enregistrement vidéo.
- Appuyez sur la touche INFO pour vérifier la durée d'enregistrement restante de chaque support d'enregistrement.
- Pour afficher la charge restante de la batterie, appuyez sur [Batterie].
- Appuyez sur [Retour] pour retourner au mode d'enregistrement.
- Appuyez sur [Fermer] pour quitter l'écran.

4 Affichez la charge restante de la batterie.

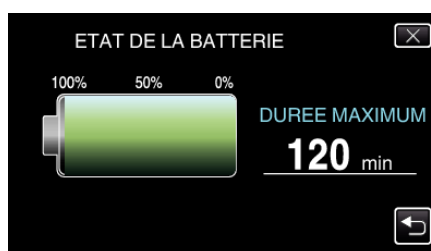

- Pour l'enregistrement de vidéo, tapez sur [Retour] pour retourner à l'affichage du temps d'enregistrement restant. Pour l'enregistrement de photos, tapez pour retourner au mode enregistrement.
- Pour quitter l'affichage, appuyez sur la touche INFO ou tapez sur [Fermer].
- La charge restante de la batterie ne s'affichera pas lorsque l'adaptateur secteur est raccordé à l'appareil.

Remarque :

- Vous pouvez modifier la qualité vidéo de votre choix en tapant dessus à partir de l'affichage du temps d'enregistrement restant.

Enregistrement

Durée d'enregistrement vidéo approximative

■ Mode 3D (MP4 (MVC))

Qualité	Mémoire intégrée (64 Go)	Carte SDHC/SDXC					
		4 Go	8 Go	16 Go	32 Go	48 Go	64 Go
THR	4 h	10 m	30 m	1 h	2 h	3 h	4 h 10 m
TSR	6 h 10 m	20 m	40 m	1 h 30 m	3 h 10 m	4 h 40 m	6 h 20 m

■ Mode 3D (AVCHD)

Qualité	Mémoire intégrée (64 Go)	Carte SDHC/SDXC					
		4 Go	8 Go	16 Go	32 Go	48 Go	64 Go
TXP	8 h 10 m	30 m	1 h	2 h	4 h 10 m	6 h 10 m	8 h 20 m
TSP	11 h 40 m	40 m	1 h 20 m	2 h 50 m	5 h 50 m	8 h 40 m	11 h 50 m

■ Mode 2D

Qualité	Mémoire intégrée (64 Go)	Carte SDHC/SDXC					
		4 Go	8 Go	16 Go	32 Go	48 Go	64 Go
UXP	5 h 50 m	20 m	40 m	1 h 20 m	2 h 50 m	4 h 20 m	5 h 50 m
XP	8 h 10 m	30 m	1 h	2 h	4 h 10 m	6 h 10 m	8 h 20 m
SP	11 h 40 m	40 m	1 h 20 m	2 h 50 m	5 h 50 m	8 h 40 m	11 h 50 m
EP	29 h 10 m	1 h 40 m	3 h 40 m	7 h 10 m	14 h 50 m	21 h 50 m	29 h 50 m

- La durée d'enregistrement réelle peut être raccourcie en fonction de l'environnement de prise de vue.

Nombre approximatif de photos (unité : nombre de prises de vue)

■ Mode 3D

Taille d'image	Carte SDHC				Mémoire intégrée (64 Go)
	4 Go	8 Go	16 Go	32 Go	
1920X1080(2M)(16:9)	1 000	2 200	4 400	4 999	4 999

■ Mode 2D

Taille d'image	Carte SDHC				Mémoire intégrée (64 Go)
	4 Go	8 Go	16 Go	32 Go	
2304 X 1296 (2,9 M)(16:9)	2 200	4 600	9 100	9 999	9 999
1920X1080(2M)(16:9)	3 200	6 700	9 999	9 999	9 999
1728 X 1296 (2,2 M)(4:3)	3 000	6 200	9 999	9 999	9 999
640X480(0.3M)(4:3)	9 999	9 999	9 999	9 999	9 999

- Indépendamment de la taille et qualité d'image, jusqu'à 9999 photos peuvent être enregistrées sur la mémoire intégrée (pendant le mode 2D) et les cartes SD avec au moins 16 Go de capacité (sauf pour "2 304 x 1 296 (2,9M) (16:9)").

Durée d'enregistrement approximative (avec batterie)■ **Affichage 3D sur l'écran LCD**

Batterie	Durée d'enregistrement réelle		Durée d'enregistrement continue	
	Enregistrement 3D MP4 (MVC)	Enregistrement 3D AVCHD	Enregistrement 3D MP4 (MVC)	Enregistrement 3D AVCHD
BN-VF815U (Fourni)	55 m	1 h	1 h 45 m	2 h
BN-VF823U	1 h 20 m	1 h 35 m	2 h 40 m	3 h 5 m

■ **Affichage 2D sur l'écran LCD**

Batterie	Durée d'enregistrement réelle		
	Enregistrement 3D MP4 (MVC)	Enregistrement 3D AVCHD	Enregistrement 2D
BN-VF815U (Fourni)	55 m	1 h 5 m	1 h 20 m
BN-VF823U	1 h 25 m	1 h 40 m	1 h 55 m

Batterie	Durée d'enregistrement continue		
	Enregistrement 3D MP4 (MVC)	Enregistrement 3D AVCHD	Enregistrement 2D
BN-VF815U (Fourni)	1 h 50 m	2 h 10 m	2 h 35 m
BN-VF823U	2 h 45 m	3 h 15 m	3 h 50 m

- Les valeurs mentionnées ci-dessus sont celles lorsque "LUMINOSITE MONITEUR" est réglé sur "STANDARD".
- La durée d'enregistrement réelle peut être plus courte si le zoom est utilisé ou si l'enregistrement est arrêté à plusieurs reprises. (Il est recommandé de préparer la batterie pour trois fois la durée d'enregistrement prévue.)
- Lorsque la durée de vie de la batterie est atteinte, la durée d'enregistrement raccourcit, même si la batterie est entièrement chargée. (Remplacez la batterie par une nouvelle.)

Lire des vidéos

Vous pouvez sélectionner et lire les vidéos enregistrées à partir d'un écran d'index (affichage miniature).

- 1 Sélectionnez le mode vidéo.

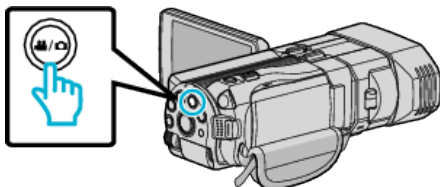

- L'icône du mode vidéo apparaît.

- 2 Appuyez sur pour sélectionner le mode de lecture.

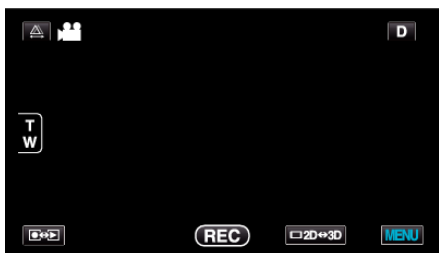

- 3 Appuyez sur la touche 3D pour basculer en mode 3D ou 2D.

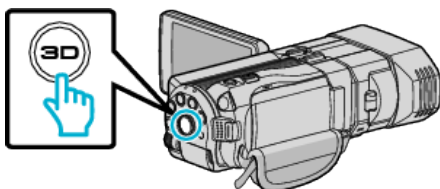

- Les images enregistrées en mode 3D et 2D sont affichées sur l'écran d'index séparément. Appuyez sur la touche 3D pour passer au mode désiré pour la lecture.
- Pendant le mode 3D, "3D" est affiché sur l'écran LCD.
- Pendant le mode 2D, "2D" est affiché sur l'écran LCD.

- 4 Tapez sur le fichier pour commencer la lecture.



- Tapez sur pour sélectionner le support pour la lecture et changer l'écran d'index (affichage miniature).
- Appuyez sur pour interrompre.
- Tapez sur pour retourner à l'écran précédent.

Remarque :

- Des images enregistrées en mode 2D ne peuvent être affichées en images 3D.
- Les images 3D peuvent être lues lorsque la touche 3D s'éclaire.
- Les images enregistrées en mode 3D et 2D sont affichées sur l'écran d'index séparément. Appuyez sur la touche 3D pour passer au mode désiré pour la lecture.
- Les images enregistrées en formats "MP4 (MVC)" et "AVCHD" sont affichées sur l'écran d'index séparément.
Changez les paramètres de FORMAT ENR. VIDEO 3D au format désiré pour la lecture.

"FORMAT ENR. VIDEO 3D (En mode 3D uniquement)" (p. 111)

- Il est recommandé de lire image par image les scènes qui risquent de causer le mal des transports pendant la lecture 3D.
- Par défaut, "STAB. MOUVEMENT 3D" est réglé sur "MARCHE". Les scènes susceptibles de provoquer le mal des transports pendant la lecture 3D peuvent être lues image par image, mais il ne s'agit pas d'un

fonctionnement défectueux. Pour lire normalement, réglez "STAB. MOUVEMENT 3D" sur "ARRET".

"STAB. MOUVEMENT 3D (En mode 3D uniquement)" (p. 124)

Attention :

- To play back 3D images, refer also to "Précautions pour la lecture d'images 3D".

"Précautions pour l'enregistrement et la lecture d'images 3D" (p. 11)

Touches de fonctionnement pour la lecture de vidéos

Pendant l'affichage de l'écran d'index

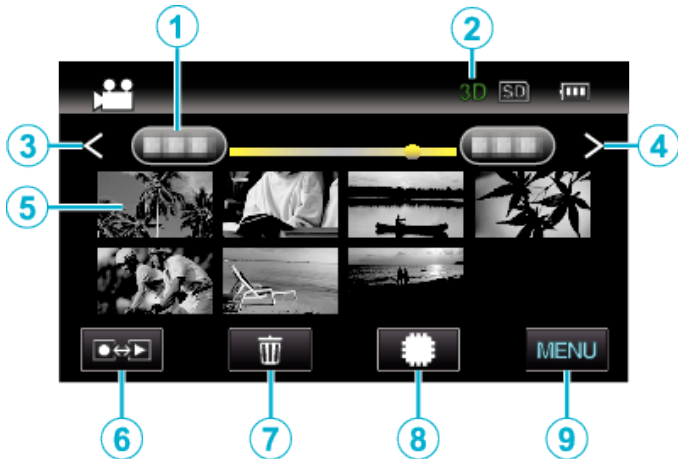

	Affichage	Description
①	Date	Se déplace à la date précédente/suivante
②	Mode 3D/2D	Affiche le mode de lecture 3D ou 2D en cours. "3D" est affiché pendant la lecture 3D, alors que "2D" s'affiche pendant la lecture 2D.
③	<	Affiche l'écran d'index précédent (affichage de miniature)
④	>	Affiche l'écran d'index suivant (affichage de miniature)
⑤	Miniature (fichier)	Tapez sur la miniature - Démarre la lecture Bascule à droite - Glisse vers la droite pour afficher l'écran d'index précédent (affichage de miniature) Bascule à gauche - Glisse vers la gauche pour afficher l'écran d'index suivant (affichage de miniature)
⑥	Mode Enregistrement/ Lecture [RECORD/PLAY]	Bascule entre les modes d'enregistrement et de lecture.
⑦	[WASTE]	Affiche l'écran d'index (affichage de miniature) pour exécuter une suppression
⑧	[SD]	Bascule entre l'écran d'index de la mémoire intégrée et la carte SD
⑨	MENU	Affiche l'écran de menu

Pendant la lecture vidéo

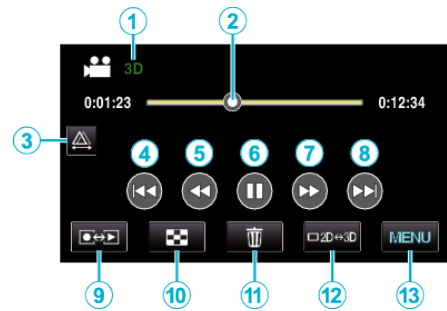

	Affichage	Description
①	Mode 3D/2D	Affiche le mode de lecture 3D ou 2D en cours. "3D" est affiché pendant la lecture 3D, alors que "2D" s'affiche pendant la lecture 2D.
②	Pointeur	Affiche la position actuelle de lecture estimée dans la scène
③	[PARALLAX]	Permet d'effectuer l'ajustement de parallaxe manuellement
④	[REWIND]	Retourne au début de la scène
⑤	[STEP BACK]	Recherche arrière
⑥	[PLAY/PAUSE]	Lecture/pause
⑦	[STEP FORWARD]	Recherche avant
⑧	[SKIP FORWARD]	Passes à la vidéo suivante
⑨	Mode Enregistrement/ Lecture [RECORD/PLAY]	Bascule entre les modes d'enregistrement et de lecture.
⑩	[STOP]	Arrêt (retourne à l'écran d'index)
⑪	[WASTE]	Affiche l'écran d'index (affichage de miniature) pour exécuter une suppression
⑫	[2D/3D]	Bascule entre les modes 3D et 2D.
⑬	MENU	Affiche l'écran de menu

Remarque :

- Tapez ou glissez sur la zone d'opération de l'écran tactile.
- Les touches d'opération sur l'écran tactile disparaissent si l'appareil n'est pas utilisé pendant environ 5 secondes. Tapez sur l'écran pour afficher les touches d'opération à nouveau.
- Les touches d'opération sur l'écran tactile s'affichent aussi longtemps qu'il y a un contact avec la zone d'opération effective.
- Vous pouvez rechercher un fichier spécifique à partir de la date d'enregistrement.

"Recherche par date" (☞ p. 60)

Attention :

- Faites une sauvegarde des données importantes enregistrées. Il est recommandé de copier vos données importantes enregistrées sur un DVD ou tout autre support d'enregistrement pour les stocker. JVC ne sera pas responsable des données perdues.

Ajuster le volume des vidéos

- Appuyez sur la commande de zoom pendant la lecture vidéo.



Vérifier la date d'enregistrement et d'autres informations

- Sélectionnez un fichier et appuyez sur la touche INFO pendant que la lecture est interrompue.

Vous pouvez afficher la date et la durée d'enregistrement du fichier sélectionné.

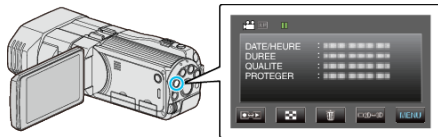

Lire une vidéo avec des informations de gestion défectueuses

Lire des vidéos avec des informations de gestion défectueuses.

- Sélectionnez le mode vidéo.

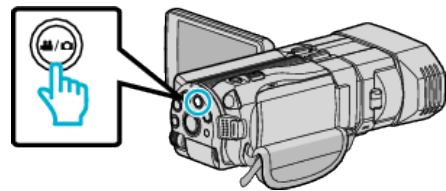

- Appuyez sur pour sélectionner le mode de lecture.

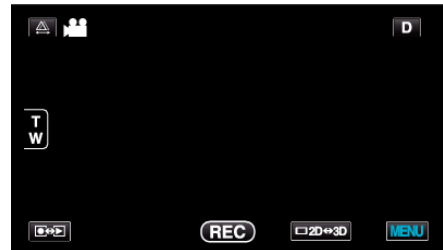

- Appuyez sur "MENU".



- Appuyez sur "LIRE AUTRE FICHIER".



- Tapez sur le fichier pour commencer la lecture.



"Lire des vidéos" (p. 55)

Remarque :

- Un fichier MTS est créé dans le répertoire EXTMOV lorsque des informations de gestion sont corrompues.
- Les miniatures des fichiers 3D dans le dossier EXTMOV seront affichées sous forme d'images séparées à gauche et à droite sur l'écran d'index, et ce n'est pas un dysfonctionnement.
- Selon l'état du fichier endommagé, la lecture peut échouer ou ne pas défiler correctement.

Lire des photos

Vous pouvez sélectionner et lire les photos enregistrées à partir d'un écran d'index (affichage miniature).

Le contenu des supports sélectionnés sont affichés sur l'écran d'index.

"SUPPORT ENREG. PHOTO" (☞ p. 130)

- 1 Sélectionnez le mode photo.

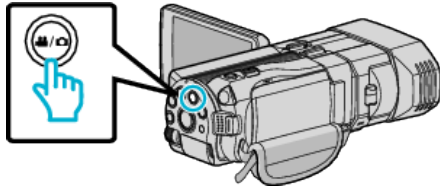

- 2 Appuyez sur pour sélectionner le mode de lecture.

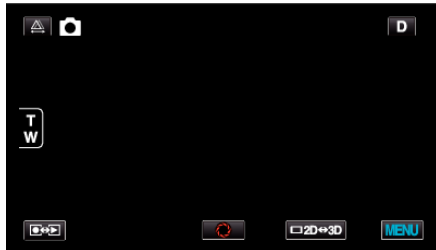

- 3 Appuyez sur la touche 3D pour basculer en mode 3D ou 2D.

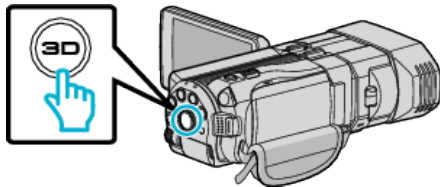

- Les images enregistrées en mode 3D et 2D sont affichées sur l'écran d'index séparément. Appuyez sur la touche 3D pour passer au mode désiré pour la lecture.
- Pendant le mode 3D, "3D" est affiché sur l'écran LCD.
- Pendant le mode 2D, "2D" est affiché sur l'écran LCD.

- 4 Tapez sur le fichier pour commencer la lecture.

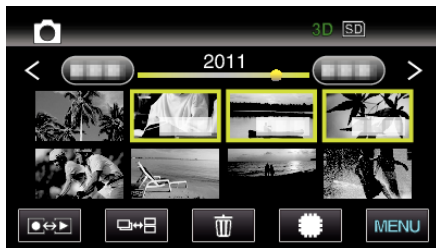

- Tapez sur pour sélectionner le support pour la lecture et changer l'écran d'index (affichage miniature).
- Tapez sur pour retourner à l'écran précédent.
- Appuyez sur pour faire apparaître toutes les miniatures qui sont affichées dans un groupe. Appuyez à nouveau pour restaurer le groupe.

Remarque :

- Seules les images 3D seront affichées lorsqu'on est en mode 3D. De la même façon, seules les images 2D seront affichées lorsqu'on est en mode 2D.
- Les images 3D peuvent être lues lorsque la touche 3D s'éclaire.
- Vous pouvez rechercher un fichier spécifique à partir de la date d'enregistrement. Cette option est utile lorsque vous effectuez une recherche parmi un grand nombre de fichiers.

"Recherche par date" (☞ p. 60)

Attention :

- To play back 3D images, refer also to "Précautions pour la lecture d'images 3D".

"Précautions pour l'enregistrement et la lecture d'images 3D" (☞ p. 11)

Touches de fonctionnement pour la lecture de photos

Pendant l'affichage de l'écran d'index

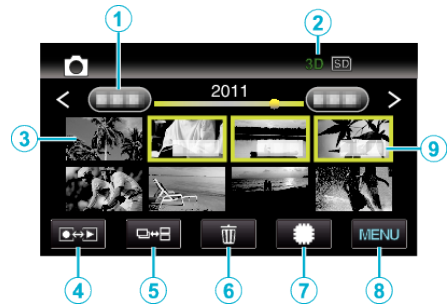

	Affichage	Description
①	Date	Se déplace à la date précédente/suivante
②	Mode 3D/2D	Affiche le mode de lecture 3D ou 2D en cours. "3D" est affiché pendant la lecture 3D, alors que "2D" s'affiche pendant la lecture 2D.
③	Miniature (fichier)	Tapez sur la miniature - Démarre la lecture Bascule à droite - Glisse vers la droite pour afficher l'écran d'index précédent (affichage de miniature) Bascule à gauche - Glisse vers la gauche pour afficher l'écran d'index suivant (affichage de miniature)
④	Mode Enregistrement/ Lecture	Bascule entre les modes d'enregistrement et de lecture.
⑤		Bascule entre les affichages d'écran par groupe ou index complet
⑥		Affiche l'écran d'index (affichage de miniature) pour exécuter une suppression
⑦		Bascule entre l'écran d'index de la mémoire intégrée et la carte SD
⑧	MENU	Affiche l'écran de menu
⑨	Date d'enregistrement	Date d'enregistrement (ne s'affiche que sur le premier fichier de chaque date)

Pendant la lecture de photos

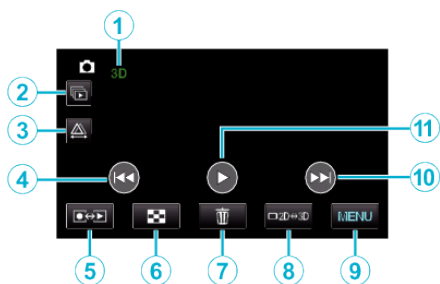

	Affichage	Description
①	Mode 3D/2D	Affiche le mode de lecture 3D ou 2D en cours. "3D" est affiché pendant la lecture 3D, alors que "2D" s'affiche pendant la lecture 2D.
②		Lecture continue des fichiers groupés (tels que des photos capturées en rafale).
③		Permet d'effectuer l'ajustement de parallaxe manuellement
④		Retourne à la photo précédente
⑤	Mode Enregistrement/ Lecture	Bascule entre les modes d'enregistrement et de lecture.
⑥		Revient à l'écran d'index
⑦		Affiche l'écran d'index (affichage de miniature) pour exécuter une suppression
⑧		Bascule entre les modes 3D et 2D.
⑨	MENU	Affiche l'écran de menu
⑩		Passe à la photo suivante
⑪		Lance/Pause le diaporama "Lecture du diaporama" (p. 59)

Remarque :

- Tapez ou glissez sur la zone d'opération de l'écran tactile.
- Les touches d'opération sur l'écran tactile disparaissent si l'appareil n'est pas utilisé pendant environ 5 secondes. Tapez sur l'écran pour afficher les touches d'opération à nouveau.
- Les touches d'opération sur l'écran tactile s'affichent aussi longtemps qu'il y a un contact avec la zone d'opération effective.

Vérifier la date d'enregistrement et d'autres informations

① Appuyez sur la touche INFO.

Vous pouvez afficher la date d'enregistrement du fichier sélectionné.

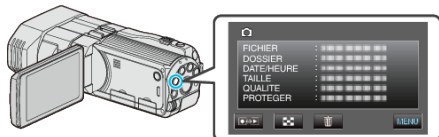

Ajuster la parallaxe pendant la lecture

Lors de la lecture de scènes d'images 3D où il y a plusieurs objets disposés dans une ligne de proche à lointaine, ou des objets extrêmement proches de la caméra, vous pouvez changer la façon dont ils apparaissent à l'œil.

- La parallaxe ne peut être ajustée que lorsque des images 3D sont lues sur le moniteur LCD de l'appareil.

1 Appuyez sur

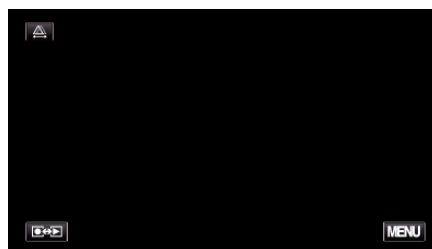

2 Appuyez sur "MANUEL".



- L'écran d'ajustement de parallaxe apparaît.
- Pour régler l'ajustement de parallaxe sur auto (par défaut), tapez sur "AUTO".

3 Ajustez la parallaxe.

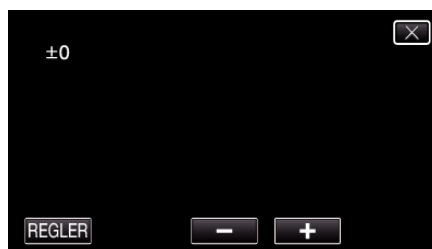

- Pour augmenter le montant de correction, tapez sur "+". Ceci permet d'augmenter la valeur de l'affichage de parallaxe.
- Pour réduire le montant de correction, tapez sur "-". Ceci permet de diminuer la valeur de l'affichage de parallaxe.

4 Tapez sur "REGLER" pour confirmer.

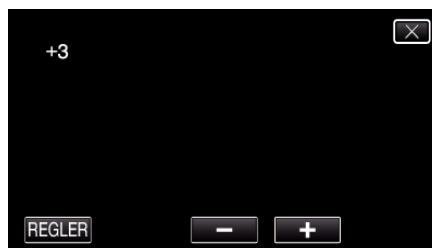

Attention :

- Trop de parallaxe risque de causer la perte de l'effet 3D.
- Si vous voyez les images en double même après l'ajustement de parallaxe, réglez l'affichage sur le téléviseur immédiatement sur 2D. En outre, réglez le moniteur LCD sur l'affichage 2D en fonction.

Remarque :

- Bien que cet appareil est équipé de la fonction permettant d'ajuster automatiquement la parallaxe, il peut ne pas fonctionner correctement pour les sujets suivants.
 - Les sujets au-delà de la distance de prise de vue recommandée (en particulier des sujets qui sont extrêmement proches de la caméra)
 - De nombreux sujets de forme similaire disposés en ligne, tels que les fenêtres d'un bâtiment
 - Les sujets droits comme des fils électriques

Dans ces cas, ajustez la parallaxe manuellement.

- Lorsque l'alimentation de cet appareil est coupée ou lorsque le mode passe en mode enregistrement une fois que la parallaxe a été ajustée manuellement, le réglage "AJUSTEMENT PARALLAX" retourne à "AUTO".

Lecture du diaporama

Vous pouvez lancer un diaporama pour lire vos photos.

- 1 Sélectionnez le mode photo.

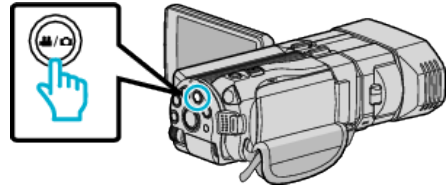

- 2 Appuyez sur pour sélectionner le mode de lecture.



- 3 Appuyez sur la touche 3D pour basculer en mode 3D ou 2D.

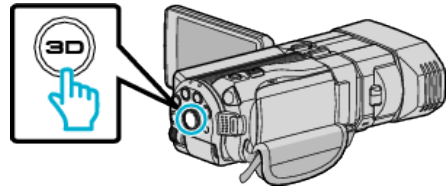

- Les images enregistrées en mode 3D et 2D sont affichées sur l'écran d'index séparément. Appuyez sur la touche 3D pour passer au mode désiré pour la lecture.
- Pendant le mode 3D, "3D" est affiché sur l'écran LCD.
- Pendant le mode 2D, "2D" est affiché sur l'écran LCD.

- 4 Appuyez sur la miniature et tapez sur .

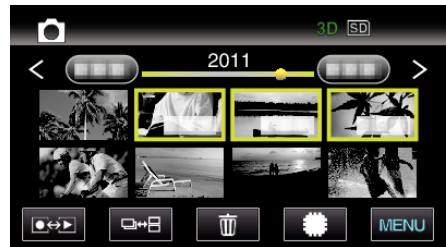

"Touches de fonctionnement pour la lecture de photos" (☞ p. 57)

Rechercher une vidéo/photo spécifique

Il vous sera difficile de rechercher un fichier particulier à partir de l'écran d'index si vous disposez d'un grand nombre de vidéos et de photos enregistrées.

Utilisez la fonction de recherche pour trouver le fichier souhaité.

- Pour les vidéos comme les images fixes, vous pouvez faire des recherches par "RECHERCHE PAR DATE" (date d'enregistrement). "Rechercher par date d'enregistrement" (☞ p. 60)

Recherche par date

Vous pouvez rechercher des vidéos ou des photos en fonction de leurs dates d'enregistrement.

- Les contenus des supports sélectionnés dans "SUPPORT ENREG. VIDEO" ou "SUPPORT ENREG. PHOTO" sont cherchés.

- 1 Appuyez sur "MENU".



- Cette recherche peut être effectuée pour les modes vidéo et photo.
* La photo indique le mode vidéo.

- 2 Appuyez sur "RECHER. DATE".



- 3 Sélectionnez une date d'enregistrement et tapez sur "SUIVANT".



- Tapez à nouveau pour annuler la date sélectionnée.

- 4 Tapez sur le fichier pour commencer la lecture.



- Vous pouvez sélectionner des vidéos en mode vidéo et des photos en mode photo.
- Seuls les fichiers enregistrés à la date sélectionnée s'affichent.

Supprimer les fichiers d'une date sélectionnée :

Tapez sur  sur l'écran d'index (affichage de miniature) pour supprimer les fichiers indésirés.

"Supprimer des fichiers inutiles" (☞ p. 67)

Raccorder à et visualiser sur un téléviseur

Vous pouvez raccorder cet appareil à un téléviseur pour une lecture. Sélectionnez la façon la plus adaptée de faire le raccordement au téléviseur en fonction de l'image à visionner (image 3D/2D).

- Pour plus de détails, consultez le manuel d'utilisation de votre téléviseur.

"Lire des images 3D" (☞ p. 60)

"Lire des photos 2D" (☞ p. 62)

Problèmes d'affichage sur le téléviseur

Problèmes	Action
Les photos ne s'affichent pas correctement sur le téléviseur.	<ul style="list-style-type: none"> • Débranchez le câble puis raccordez-le. • Éteignez puis rallumez l'appareil.
Les images sont projetées verticalement sur le téléviseur.	<ul style="list-style-type: none"> • Régler "SORTIE VIDEO" dans le menu de "COMMUN" sur "4:3". "SORTIE VIDEO (En mode 2D uniquement)" (☞ p. 134)
Les images sont projetées horizontalement sur le téléviseur.	<ul style="list-style-type: none"> • Ajustez l'écran du téléviseur en fonction.
La couleur des images paraît bizarre.	<ul style="list-style-type: none"> • Si la vidéo a été enregistrée avec "x.v.Color" réglé sur "MARCHE", activez le réglage x.v.Color sur votre téléviseur. "x.v.Color (En mode 2D uniquement)" (☞ p. 113) • Ajustez l'écran du téléviseur en fonction.
Les fonctions HDMI-CEC ne marchent pas correctement et le téléviseur ne fonctionne pas conjointement avec cet appareil.	<ul style="list-style-type: none"> • Les téléviseurs peuvent fonctionner différemment selon leurs caractéristiques, même s'ils sont conformes à l'HDMI-CEC. Par conséquent, les fonctions HDMI-CEC de cet appareil ne peuvent être garanties de fonctionner en combinaison avec tous les téléviseurs. Dans ce cas, réglez-le "COMMANDE HDMI" sur "ARRÊT". "COMMANDE HDMI" (☞ p. 136)
La langue de l'affichage a changé.	<ul style="list-style-type: none"> • Cela peut arriver lorsque vous branchez cet appareil à un téléviseur avec un réglage différent de la langue, à l'aide d'un mini câble HDMI.
Les images 3D ne sont pas affichées en 3D.	<ul style="list-style-type: none"> • Régler "SORTIE HDMI" dans le menu de "COMMUN" sur "CERTAINS TYPES DE TV". "SORTIE HDMI" (☞ p. 135)

Remarque :

- Il est possible de ressentir de la fatigue ou de la gêne si vous visionnez des images 3D pendant une longue période. Lorsque vous visionnez des images 3D sur cet appareil, un message s'affiche toutes les 30 minutes. Pour supprimer l'affichage du message, réglez "AVERT. AFFICHAGE 3D" sur "ARRÊT".

"AVERT. AFFICHAGE 3D (En mode 3D uniquement)" (☞ p. 134)

- Lors de l'enregistrement d'images en 3D, la parallaxe est ajustée automatiquement. Si les images gauche et droite d'un objet près de la caméra ne semblent pas être dans l'alignement, ou si l'effet 3D d'un objet éloigné est faible, vous pouvez changer la façon dont ils apparaissent à l'œil en ajustant la parallaxe.

"Ajuster la parallaxe pendant la lecture" (☞ p. 58)

- Vous pouvez profiter de sons audio réalistes en regardant la vidéo à partir du centre du téléviseur ou au centre des haut-parleurs droit et gauche.

Lire des images 3D

Si vous utilisez un téléviseur compatible 3D, vous pouvez lire des images 3D en vous connectant au connecteur HDMI.

- Utilisez le mini câble HDMI fourni ou un mini câble HDMI haute vitesse en option.
- Pour plus de détails, consultez le manuel d'utilisation de votre téléviseur.

1 Fermez l'écran LCD.

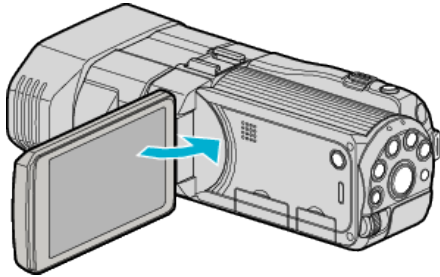

- Fermez l'écran LCD pour éteindre le caméscope avant de le raccorder à un téléviseur.

2 Branchez l'appareil à la TV.

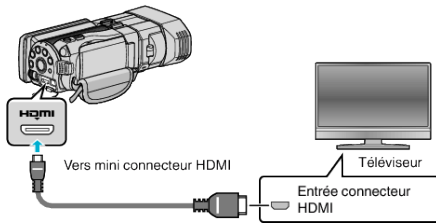

3 Raccordez l'adaptateur secteur à cet appareil.

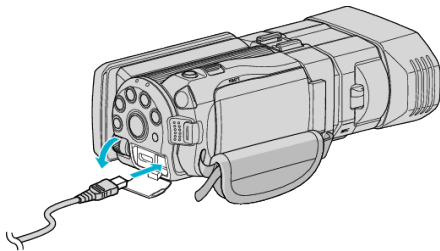

- Cette unité s'allume automatiquement lorsque l'écran LCD est ouvert.

4 Appuyez sur la touche d'entrée externe du téléviseur pour commuter vers l'entrée de cet appareil, par le connecteur raccordé.



5 Lire un fichier.

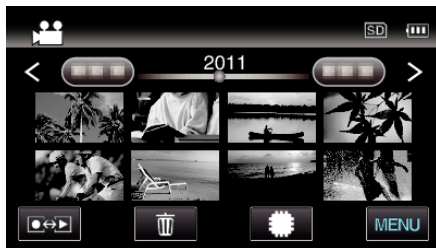

- "Lire des vidéos" (☞ p. 54)
- "Lire des photos" (☞ p. 57)

Attention :

- To play back 3D images, refer also to "Précautions pour la lecture d'images 3D".

"Précautions pour l'enregistrement et la lecture d'images 3D" (☞ p. 11)

- Si vous ressentez de la fatigue ou de l'inconfort en regardant des images 3D, réglez "SORTIE HDMI" dans le menu "COMMUN" sur "SORTIE 2D". De plus, réglez le téléviseur sur affichage 2D en fonction.

"SORTIE HDMI" (☞ p. 135)

Remarque :

- Lorsqu'il est connecté au téléviseur via le mini câble HDMI fourni, les images et les sons peuvent ne pas sortir correctement selon le téléviseur connecté.
Dans ce cas, effectuez les opérations suivantes.
1) Débranchez le mini câble HDMI, et rebranchez-le.
2) Éteignez puis rallumez l'appareil.
 - Si les images 3D ne peuvent être visionnées correctement, changez le réglage sur "SORTIE HDMI". Pour plus de détails, consultez le manuel d'utilisation de votre téléviseur.
- "SORTIE HDMI" (☞ p. 135)
- Les images 3D affichées peuvent varier en fonction des dimensions du téléviseur connecté.
 - Pour toute question concernant le téléviseur ou la méthode de branchement, veuillez contacter le fabricant de votre téléviseur.

Fonctionnement en conjonction avec un téléviseur, par HDMI

Le branchement de cet appareil à un téléviseur activé HDMI-CEC à l'aide du câble HDMI permet d'effectuer des opérations liées à la TV.

- HDMI-CEC (Contrôle Electronique par le Consommateur) est une norme industrielle qui permet l'interopérabilité entre des dispositifs conformes à l'HDMI-CEC qui sont connectés par des câbles HDMI.

Remarque :

- Tous les dispositifs contrôlés par HDMI ne sont pas conformes à la norme HDMI-CEC. La fonction de contrôle HDMI de cet appareil ne marche pas lorsqu'il est connecté à ces dispositifs.
- Cet appareil n'est pas garanti de fonctionner avec tous les dispositifs activés par HDMI-CEC.
- Selon les caractéristiques de chaque dispositif activé par HDMI-CEC, certaines fonctions peuvent ne pas marcher avec cet appareil. (Pour plus de détails, consultez le manuel d'utilisation de votre téléviseur.)
- Des opérations involontaires peuvent se produire avec certains dispositifs connectés. Dans ce cas, réglez "COMMANDE HDMI" sur "ARRET".

"COMMANDE HDMI" (☞ p. 136)

Préparations

- Fermez l'écran LCD pour éteindre le caméscope avant de le raccorder à un téléviseur.
- Connectez un câble HDMI entre cet appareil et le téléviseur.

"Connexion par le Mini connecteur HDMI" (☞ p. 63)

- Allumez le téléviseur et mettez le réglage du HDMI-CEC sur "MARCHE". (Pour plus de détails, consultez le manuel d'utilisation du téléviseur.)
- Allumez cet appareil et réglez le "COMMANDE HDMI" dans le menu "COMMUN" sur "MARCHE".

"COMMANDE HDMI" (☞ p. 136)

Méthode de fonctionnement 1

- 1 Allumez l'appareil.
- 2 Sélectionnez le mode de lecture.
- 3 Branchez le câble HDMI.
 - Le téléviseur s'allume automatiquement et passe en mode d'entrée HDMI lorsque l'appareil est allumé.

Méthode de fonctionnement 2

- 1 Éteignez le téléviseur.
 - Cet appareil s'éteint automatiquement.

Remarque :

- Selon le téléviseur connecté, la langue d'affichage de cet appareil passe automatiquement à la langue choisie pour le téléviseur lorsque cet appareil est allumé. (Ceci ne s'applique que si l'appareil accepte la langue sélectionnée pour le téléviseur.) Pour utiliser cet appareil avec une langue différente de celle du téléviseur, réglez "COMMANDE HDMI" sur "ARRET".
- La langue d'affichage du téléviseur ne s'affiche pas automatiquement, même si celle de cet appareil est modifiée.
- Ces fonctions peuvent ne pas marcher correctement lorsqu'un appareil comme un amplificateur et un commutateur sont connectés. Réglez "COMMANDE HDMI" sur "ARRET".
- si le HDMI-CEC ne fonctionne pas correctement, éteignez et rallumez l'appareil.

Attention :

- Ne retirez pas le support d'enregistrement et n'effectuez aucune autre opération (comme couper le courant) lorsque vous accédez aux fichiers. Assurez-vous également d'utiliser l'adaptateur de courant fourni, car les données sur le support d'enregistrement peuvent être corrompues si la batterie se vide pendant le fonctionnement. Si les données sur le support d'enregistrement sont corrompues, formatez le support d'enregistrement pour le réutiliser.

Lire des photos 2D

La qualité de l'image sur le téléviseur varie selon le type de téléviseur et le câble de connexion. Sélectionnez le connecteur qui convient le mieux à votre téléviseur.

- Pour plus de détails, consultez le manuel d'utilisation de votre téléviseur.

"Connexion par le Mini connecteur HDMI" (☞ p. 63)

"Connexion par le connecteur AV" (☞ p. 64)

Connexion par le Mini connecteur HDMI

Si vous utilisez un HDTV, vous pouvez lire en qualité HD, en le connectant à un connecteur HDMI.

- Utilisez un câble HDMI haute vitesse.
- Pour plus de détails, consultez le manuel d'utilisation de votre téléviseur.

1 Fermez l'écran LCD.

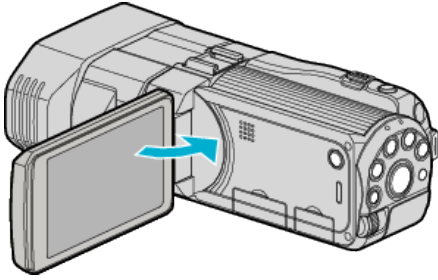

- Fermez l'écran LCD pour éteindre le caméscope avant de le raccorder à un téléviseur.

2 Branchez l'appareil à la TV.

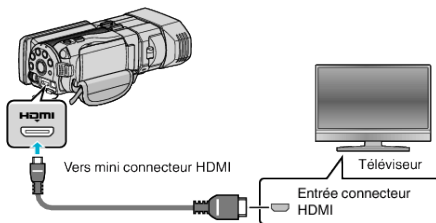

3 Raccordez l'adaptateur secteur à cet appareil.

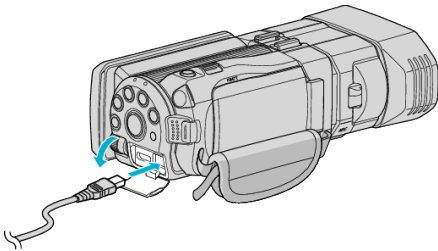

- Cette unité s'allume automatiquement lorsque l'écran LCD est ouvert.

4 Appuyez sur la touche d'entrée externe du téléviseur pour commuter vers l'entrée de cet appareil, par le connecteur raccordé.

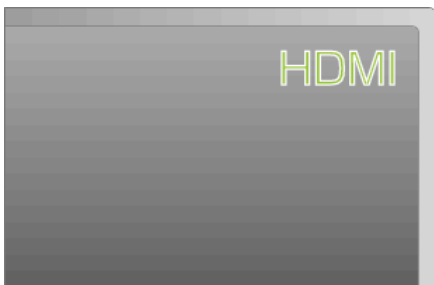

5 Lire un fichier.



“Lire des vidéos” (☞ p. 54)

“Lire des photos” (☞ p. 57)

Remarque :

- Changez les réglages dans “SORTIE HDMI” selon la connexion.
- “SORTIE HDMI” (☞ p. 135)

- Lorsqu'il est connecté au téléviseur via le câble mini HDMI, les images et les sons peuvent ne pas sortir correctement selon le téléviseur connecté. Dans ce cas, effectuez les opérations suivantes.

- 1) Débranchez le mini câble HDMI, et rebranchez-le.
- 2) Éteignez puis rallumez l'appareil.

- Pour toute question concernant le téléviseur ou la méthode de branchement, veuillez contacter le fabricant de votre téléviseur.

Connexion par le connecteur AV

Raccordez le câble AV fourni au connecteur AV pour pouvoir lire des vidéos sur un téléviseur.

- Pour plus de détails, consultez le manuel d'utilisation de votre téléviseur.

1 Ouvrez l'écran LCD, puis maintenez enfoncée la touche marche/arrêt pendant 2 secondes ou plus pour couper l'alimentation.

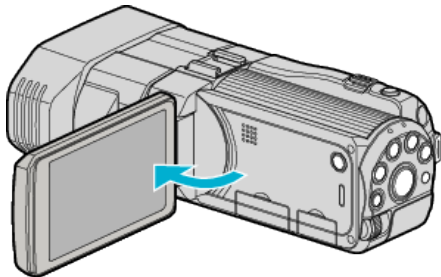

2 Branchez l'appareil à la TV.

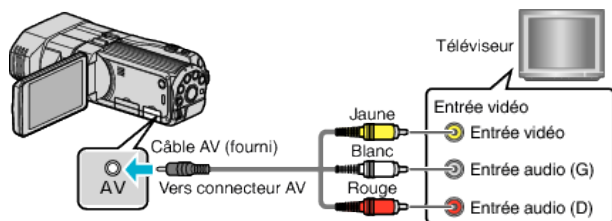

1 Raccordez l'appareil via le câble AV fourni.

2 Raccordez l'adaptateur secteur à cet appareil.

- Cette unité s'allume automatiquement lorsque l'adaptateur secteur est branché.

3 Appuyez sur la touche d'entrée externe du téléviseur pour commuter vers l'entrée de cet appareil, par le connecteur raccordé.



4 Lire un fichier.



"Lire des vidéos" (☞ p. 54)

"Lire des photos" (☞ p. 57)

Remarque :

- Pour toute question concernant le téléviseur ou la méthode de branchement, veuillez contacter le fabricant de votre téléviseur.

Lire un DVD ou un disque Blu-ray créé sur cet appareil

Les BD/DVD créés à l'aide de la fonction de sauvegarde sur cet appareil peuvent être lus sur le téléviseur en utilisant le graveur DVD (DVD uniquement) en option, avec la fonction lecture (CU-VD50U), ou un lecteur BD/DVD normal. Les DVD peuvent également être lus sur cet appareil en raccordant le graveur de DVD optionnel avec la fonction de lecture.

“Lecture avec un graveur DVD” (☞ p. 82)

“Lecture avec un lecteur Blu-ray externe” (☞ p. 87)

“Lecture de fichiers dans le lecteur USB de disque dur externe” (☞ p. 92)

- Pour des détails sur la façon de lire sur un DVD normal ou un lecteur de disque Blu-ray, consultez le manuel d'instructions du lecteur.

■ Fichiers 3D (AVCHD)

Dispositif de lecture	DVD (format DVD-Vidéo)	DVD (format AVCHD)	Disque Blu-ray	HDD interne du périphérique
Graveur de DVD avec fonction lecture (CU-VD3, CU-VD50)	-	✓	-	-
Lecteur Blu-ray externe connecté à cet appareil	-	✓	✓	-
Lecteur DVD/ enregistreur DVD	-	✓*1	-	✓
Lecteur Blu-ray/ enregistreur Blu-ray	-	✓*1	✓*1	✓
Lecteur de disque dur externe USB	-	-	-	✓
Ordinateur	-	*2	*2	*2

*1: Seulement pour les dispositifs compatibles AVCHD.

*2: Utilisez le lecteur Everio MediaBrowser 3D pour lire un fichier AVCHD sur l'ordinateur. Consultez le fichier d'aide du logiciel fourni Everio MediaBrowser 3D pour le faire fonctionner.

Remarque :

- Lorsque les fichiers AVCHD enregistrés en 3D sont lus sur un enregistreur ou lecteur normal, les images gauche et droite seront affichées séparément.
- Lorsqu'il y a beaucoup de fichiers sur le disque, cela peut prendre un certain temps pour qu'ils s'affichent à l'écran. Attendez un moment que le voyant d'accès commence à clignoter, ce qui indique un fonctionnement normal.

■ Fichiers 3D (MP4 (MVC))

Dispositif de lecture	DVD (format DVD-Vidéo)	DVD (format AVCHD)	Disque Blu-ray	HDD interne du périphérique
Graveur de DVD avec fonction lecture (CU-VD3, CU-VD50)	-	-	-	-
Lecteur Blu-ray externe connecté à cet appareil	-	-	✓	-
Lecteur DVD/ enregistreur DVD	-	-	-	-
Lecteur Blu-ray/ enregistreur Blu-ray	-	-	-	-
Lecteur de disque dur externe USB	-	-	-	✓
Ordinateur	-	-	-	*

* Utilisez le lecteur Everio MediaBrowser 3D pour lire un fichier MP4 (MVC) sur l'ordinateur. Consultez le fichier d'aide du logiciel fourni Everio MediaBrowser 3D pour le faire fonctionner.

Remarque :

- Les vidéos enregistrées en format MP4 (MVC) peuvent être copiées ou lues seulement lorsqu'elles sont copiées sur un disque Blu-ray ou un disque dur. Effectuez une copie ou une lecture en connectant cet appareil à un lecteur Blu-ray externe ou un disque dur externe USB.
- Lorsqu'il y a beaucoup de fichiers sur le disque, cela peut prendre un certain temps pour qu'ils s'affichent à l'écran. Attendez un moment que le voyant d'accès commence à clignoter, ce qui indique un fonctionnement normal.

■ Fichiers 2D

Dispositif de lecture	DVD (format DVD-Vidéo)	DVD (format AVCHD)	Disque Blu-ray	HDD interne du périphérique
Graveur de DVD avec fonction lecture (CU-VD3, CU-VD50)	✓	✓	-	-
Lecteur Blu-ray externe connecté à cet appareil	✓	✓	✓	-
Lecteur DVD/ enregistreur DVD	✓	✓*1	-	✓
Lecteur Blu-ray/ enregistreur Blu-ray	✓	✓*1	✓*1	✓
Lecteur de disque dur externe USB	-	-	-	✓
Ordinateur	✓	*2	*2	✓

*1: Seulement pour les dispositifs compatibles AVCHD.

*2: Utilisez le lecteur Everio MediaBrowser 3D pour lire un fichier AVCHD sur l'ordinateur. Consultez le fichier d'aide du logiciel fourni Everio MediaBrowser 3D pour le faire fonctionner.

Remarque :

- Lorsqu'il y a beaucoup de fichiers sur le disque, cela peut prendre un certain temps pour qu'ils s'affichent à l'écran. Attendez un moment que le voyant d'accès commence à clignoter, ce qui indique un fonctionnement normal.

Attention :

- Les DVD créés au format AVCHD ne peuvent être lus sur des lecteurs DVD de qualité standard. Vous ne pouvez pas retirer le disque du lecteur.

Lecture abrégée sur un lecteur Blu-ray ou DVD

Vous pouvez lire quelques secondes de chaque scène de vidéos enregistrées, dans le disque créé.

- 1 Chargez le disque créé sur un lecteur.
- 2 Sélectionnez "LECTURE RESUMEE" sur le téléviseur.
 - Le résumé est lu en continu.

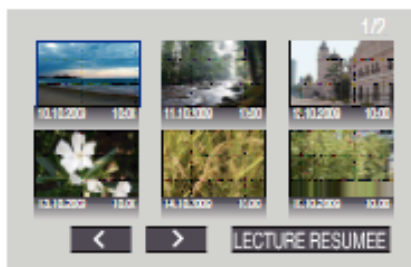

(L'écran ne s'affiche pas sur cet appareil.)

Remarque :

- Vers lecture normale/Vers le menu index
 - 1) Appuyez sur la touche du menu principal de la télécommande du lecteur pendant la lecture du résumé.
 - 2) Sélectionnez l'élément souhaité.
- Le menu "LECTURE RESUMEE" n'est pas disponible lorsque le DVD est créé à l'aide du logiciel Everio MediaBrowser 3D fourni.
- La lecture sommaire n'est pas disponible pendant la lecture en raccordant cet appareil à un lecteur de DVD ou un lecteur Blu-ray externe.
- La lecture sommaire n'est pas disponible pour les vidéos MP4 (MVC) enregistrées sur des disques.

Supprimer des fichiers inutiles

Supprimez les vidéos et photos inutiles lorsque l'espace du support d'enregistrement est quasiment plein.

L'espace restant sur le support d'enregistrement augmente après la suppression des fichiers.

“Supprimer le fichier actuellement affiché” (☞ p. 67)

“Supprimer les fichiers sélectionnés” (☞ p. 67)

Remarque :

- Les fichiers supprimés ne peuvent être restaurés.
- Les fichiers protégés ne peuvent être supprimés.
Annulez la protection avant de supprimer un fichier.

“Protéger des fichiers” (☞ p. 68)

- Veiller à sauvegarder vos fichiers importants sur un ordinateur.

“Sauvegarder tous les fichiers” (☞ p. 100)

Attention :

- Ne retirez pas le support d'enregistrement et n'effectuez aucune autre opération (comme couper le courant) lorsque vous accédez aux fichiers.
- Assurez-vous d'utiliser l'adaptateur secteur JVC fourni.
- Si les données sur le support d'enregistrement sont corrompues, formatez le support d'enregistrement pour le réutiliser.

“FORMATER LA CARTE SD” (☞ p. 138)

Supprimer le fichier actuellement affiché

Supprime le fichier actuellement affiché.

Attention :

- Les fichiers supprimés ne peuvent être restaurés.

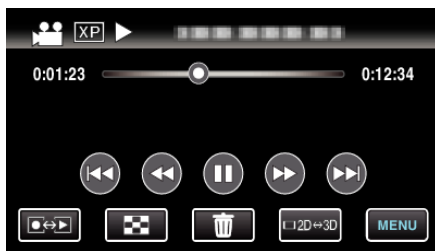

1 Appuyez sur .

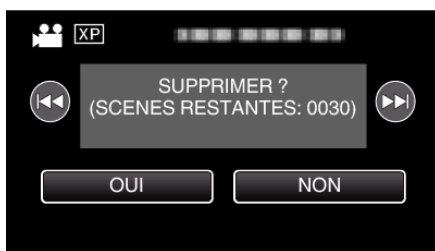

- Pendant que le mode vidéo est monté dans l'image, les mêmes opérations s'appliquent pour le mode photo.

2 Appuyez sur “OUI”.



- Tapez sur  /  pour sélectionner le fichier précédent ou suivant.
- Quand il n'y a plus aucun fichier, l'écran retourne à l'écran d'index.

Remarque :

- Les fichiers protégés ne peuvent être supprimés.
Annulez la protection avant de supprimer un fichier.

“Protéger des fichiers” (☞ p. 68)

Supprimer les fichiers sélectionnés

Supprime les fichiers sélectionnés.

Attention :

- Les fichiers supprimés ne peuvent être restaurés.

1 Sélectionnez le mode vidéo ou photo.

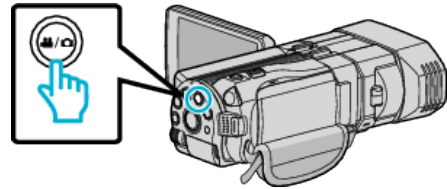

2 Appuyez sur  pour sélectionner le mode de lecture.

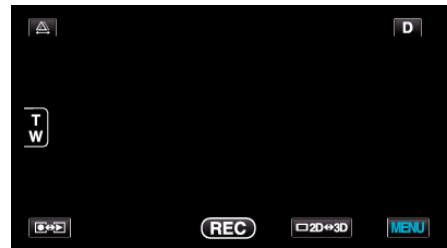

- Pendant que le mode vidéo est monté dans l'image, les mêmes opérations s'appliquent pour le mode photo.

3 Appuyez sur .



4 Appuyez sur les fichiers à effacer.



- ✓ apparaît sur les fichiers sélectionnés.
Pour enlever ✓ d'un fichier, tapez à nouveau sur le fichier.
- Tapez sur “SEL. TOUT” pour sélectionner tous les fichiers.
- Tapez sur “EFF. TOUT” pour libérer toutes les sélections.
- Les photos sont enregistrées en continu dans les 2 secondes ou avec le mode de prise de vue continue elles seront regroupées. Seul le premier fichier enregistré est affiché et le groupe est affiché avec un cadre vert. Lorsque l'on tape sur ce groupe, un écran d'index des fichiers groupés apparaît. Appuyez sur les fichiers à effacer, puis tapez sur “←”.

5 Appuyez sur “REGLER”.



6 Tapez sur “EXECUTER” pour confirmer la suppression.



- Une fois la suppression terminée, tapez sur “OK”.
- Tapez sur “FIN” pour annuler la suppression.

Remarque :

- Les fichiers protégés ne peuvent être supprimés. Annulez la protection avant de supprimer un fichier. “Protéger des fichiers” (p. 68)

Protéger des fichiers

Protégez les vidéos/photos importantes pour éviter toute suppression accidentelle.

“Protéger/Annuler la protection du fichier actuellement affiché” (p. 68)
 “Protéger/Diffuser la protection des fichiers sélectionnés” (p. 68)

Attention :

- Lorsque le support d’enregistrement est formaté, même les fichiers protégés seront supprimés.

Protéger/Annuler la protection du fichier actuellement affiché

Protège ou annule la protection du fichier affiché.

- 1 Appuyez sur “MENU”.

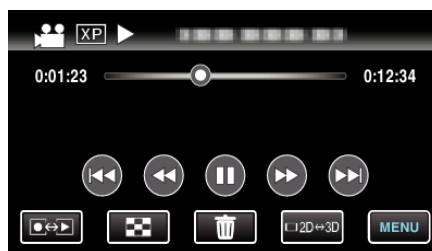

- 2 Appuyez sur “PROTEGER/ANNULER”.



- 3 Appuyez sur “OUI”.



- Tapez sur ◀◀/▶▶ pour sélectionner le fichier précédent ou suivant.
- Une fois le réglage terminé, tapez sur “OK”.

Protéger/Diffuser la protection des fichiers sélectionnés

Protège ou annule la protection des fichiers sélectionnés.

- 1 Sélectionnez le mode vidéo ou photo.

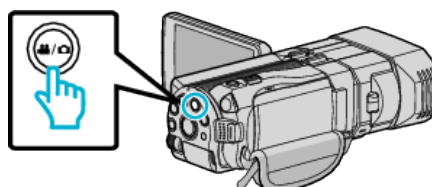

- 2 Appuyez sur [RECALL] pour sélectionner le mode de lecture.

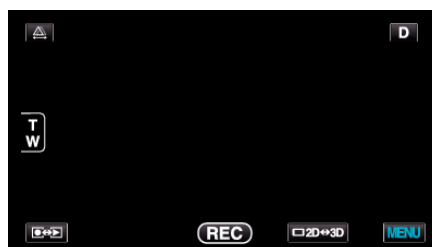

- 3 Appuyez sur "MENU".



- 4 Appuyez sur "PROTEGER/ANNULER".



- 5 Tapez sur les fichiers pour protéger ou annuler la protection de.

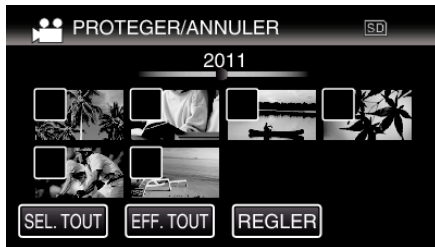

- **On** et ✓ sont affichés sur les fichiers qui sont déjà protégés. Pour annuler la protection d'un fichier, tapez sur le fichier de façon à ce que ✓ soit enlevé.
- ✓ apparaît sur les fichiers sélectionnés. Pour enlever ✓ d'un fichier, tapez à nouveau sur le fichier.
- Tapez sur "SEL. TOUT" pour sélectionner tous les fichiers.
- Tapez sur "EFF. TOUT" pour libérer toutes les sélections.
- Les photos sont enregistrées en continu dans les 2 secondes ou avec le mode de prise de vue continue elles seront regroupées. Seul le premier fichier enregistré est affiché et le groupe est affiché avec un cadre vert. Lorsque l'on tape sur ce groupe, un écran d'index des fichiers groupés apparaît. Tapez sur les fichiers pour protéger ou annuler la protection de, puis tapez sur "↵".

- 6 Appuyez sur "REGLER".

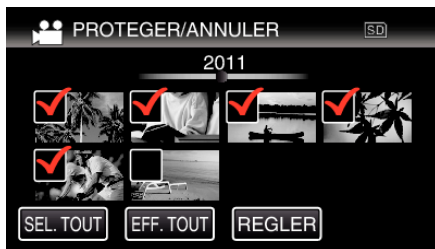

- Des coches de protection **On** apparaissent sur les fichiers sélectionnés. Les coches de protection **On** disparaissent des fichiers désélectionnés.

Capter une photo pendant la lecture d'une vidéo

Vous pouvez capturer des photos de scènes que vous aimez dans des vidéos enregistrées.

- 1 Sélectionnez le mode vidéo.

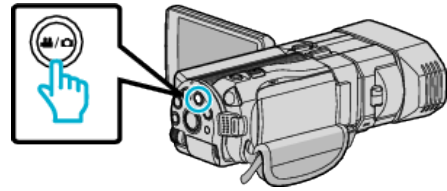

- 2 Appuyez sur  pour sélectionner le mode de lecture.





- 3 Tapez sur la vidéo désirée.

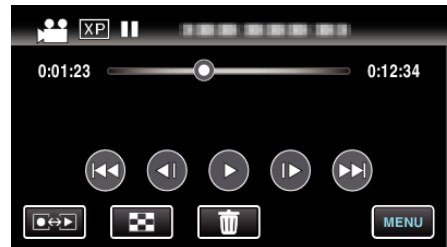

- 4 Mettez la vidéo en pause  sur la scène souhaitée pendant la lecture.



- Après avoir mis la vidéo en pause, vous pouvez ajuster le point à capturer en tapant sur les touches de fonctionnement de ralenti avant  et de ralenti arrière .

- 5 Appuyez sur la touche SNAPSHOT.

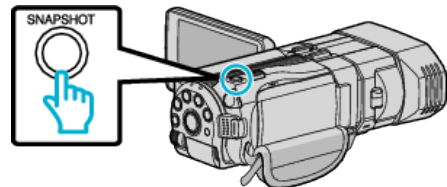

Remarque :

- Les photos sont capturées avec une dimension de 1920 x 1080.
- Les photos capturées sont stockées dans le support duquel la vidéo est lue.
- Les photos ne peuvent pas être capturées à partir de vidéos 3D.

Capturer une partie requise dans la vidéo (DÉCOUPAGE)

Sélectionnez la partie souhaitée de la vidéo et enregistrez-la en tant que nouveau fichier vidéo.

- La vidéo originale reste à son emplacement existant.

1 Sélectionnez le mode vidéo.

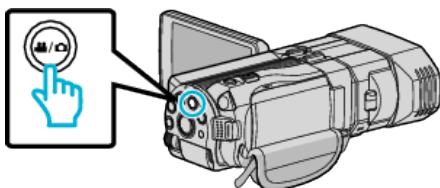

2 Appuyez sur pour sélectionner le mode de lecture.

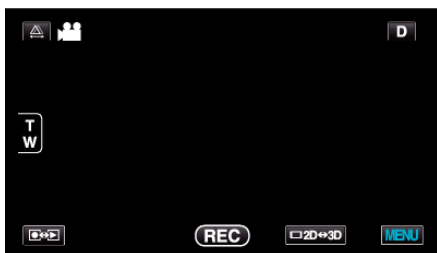

3 Appuyez sur "MENU".



4 Appuyez sur "AJUSTER".

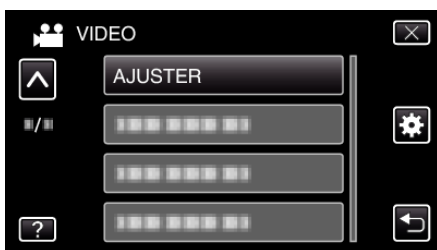

- Tapez sur \wedge ou \vee pour vous déplacer vers le haut ou le bas pour plus de sélection.

5 Tapez sur la vidéo à modifier.



6 Tapez $\|\|$ pour interrompre la lecture à un point désiré, puis tapez sur "A".

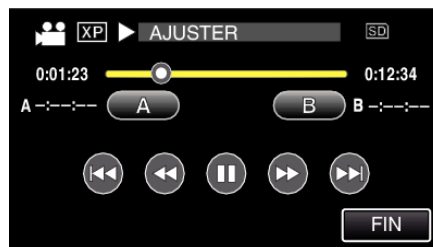

- 7 Tapez **||** pour interrompre la lecture au point de fin désiré, puis tapez sur "B".

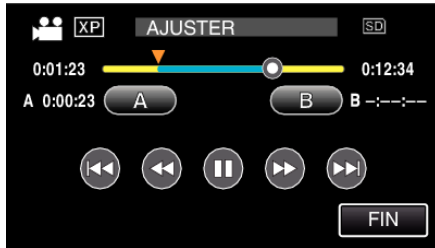

- Pour réinitialiser le point de départ ou de fin, tapez sur "A" ou "B" à la scène désirée (position).

- 8 Appuyez sur "REGLER".

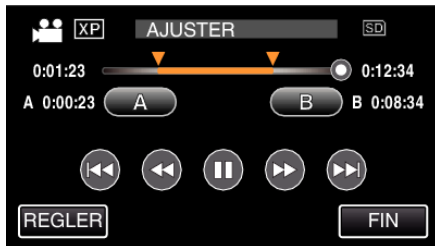

- 9 Appuyez sur "REGLER".



- Le fichier copié est alors ajouté à l'écran d'index.
- Une fois les vidéos copiées, tapez sur "OK".

Remarque :

- Le point de division peut varier légèrement de la scène sélectionnée.

Capturer des vidéos pour les charger sur YouTube

Capturez et copiez une partie d'une vidéo enregistrée (maximum 15 minutes) pour la charger ensuite sur YouTube, et l'enregistrer en tant que vidéo YouTube.

La durée des vidéos capturées pour YouTube ne peut excéder 15 minutes.

- 1 Sélectionnez le mode vidéo.

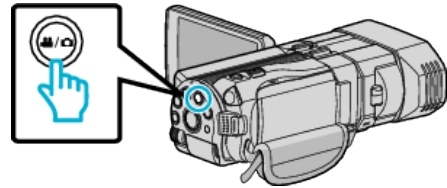

- 2 Appuyez sur **[<=>]** pour sélectionner le mode de lecture.

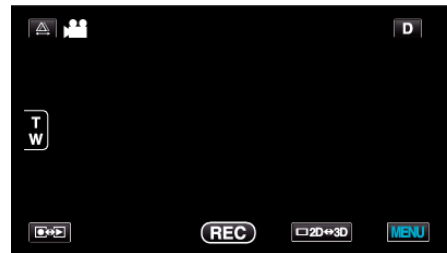

- 3 Appuyez sur "MENU".



- 4 Appuyez sur "TELECHARGER REGLAGES".



- Tapez sur **^** ou **v** pour vous déplacer vers le haut ou le bas pour plus de sélection.

- 5 Tapez sur la vidéo désirée.



- 6 Appuyez sur "RACCOURCIR".

- Quand le découpage n'est pas nécessaire, tapez sur "NE PAS RACCOURCIR".



- Si la vidéo sélectionnée dure plus de 15 minutes, un découpage est nécessaire.

- 7 Tapez **||** pour interrompre la lecture à un point désiré, puis tapez sur "A".



- 8 Tapez **||** pour interrompre la lecture au point de fin désiré, puis tapez sur "B".



- Pour réinitialiser le point de départ ou de fin, tapez sur "A" ou "B" à la scène désirée (position).
- La durée des vidéos capturées pour YouTube ne peut excéder 15 minutes.

- 9 Appuyez sur "REGLER".



- 10 Appuyez sur "OUI".



- Une fois les vidéos copiées, tapez sur "OK".
- Le fichier copié est alors ajouté à l'écran d'index.
- Pour quitter les paramètres de chargement, tapez sur "ARRETER" sur l'écran des paramètres de chargement.
- Une fois les vidéos copiées, tapez sur "OK".

Remarque :

- Le point de division peut varier légèrement de la scène sélectionnée.

Charger des vidéos sur YouTube

Vous pouvez charger vos vidéos sur YouTube via le logiciel Everio MediaBrowser 3D fourni. Installez le logiciel sur votre ordinateur puis connectez cet appareil à l'ordinateur.

- Pour savoir comment utiliser le logiciel, consultez le fichier d'aide. "Installer le logiciel fourni" (☞ p. 99)
- "Raccorder ce caméscope à l'ordinateur" (☞ p. 100)

Problèmes pour charger des vidéos :

- Assurez-vous d'avoir créé un compte avec YouTube. (Il vous faut absolument un compte YouTube pour pouvoir charger des fichiers sur YouTube.)

- Consultez “Q&A”, “Dernières informations”, “Télécharger informations”, etc. dans “Cliquez pour obtenir les dernières infos sur les produits” dans le fichier d’aide du logiciel fourni Everio MediaBrowser 3D.
-

Copie des fichiers

Vous pouvez créer des disques ou copier des fichiers sur cette unité en la connectant à divers appareils.

- Sélectionnez la méthode de copie appropriée en fonction du périphérique. Si vous n'êtes pas certain de la méthode de copier, consultez la section "Copier vos fichiers".

"Copier vos fichiers" (☞ p. 0)

■ Fichiers 3D (AVCHD)

✓ : Peut être copié, - : Ne peut pas être copié

Périphérique d'enregistrement	DVD (AVCHD)	Disque Blu-ray	HDD interne du périphérique
Graveur de DVD connecté à cet appareil "Création de disques avec un graveur de DVD" (☞ p. 77)	✓	-	-
Lecteur Blu-ray externe connecté à cet appareil "Création de disques avec un lecteur Blu-ray externe" (☞ p. 83)	✓	✓	-
enregistreur Blu-ray "Créer un disque à l'aide d'un enregistreur Blu-ray connecté" (☞ p. 88)	-	✓*1	✓
enregistreur DVD "Copier des fichiers en connectant l'appareil à un enregistreur DVD" (☞ p. 89)	-	-	✓
Lecteur de disque dur externe USB "Utilisation d'un lecteur USB de disque dur externe" (☞ p. 89)	-	-	✓
Ordinateur "Copier vers un ordinateur Windows" (☞ p. 98)	*2	*2	*2

*1: Seulement pour les dispositifs compatibles AVCHD.

*2: Il peut exister certaines restrictions dues au format d'enregistrement pour la création d'un disque avec des images 3D. Consultez le fichier d'aide du logiciel fourni Everio MediaBrowser 3D pour le faire fonctionner.

Remarque :

- Lorsque les fichiers AVCHD enregistrés en 3D sont lus sur un enregistreur ou lecteur normal, les images gauche et droite seront affichées séparément.
- Les images 3D ne peuvent pas être copiées sur une cassette VHS. Copiez-les sur un disque Blu-ray, un DVD ou un disque dur externe USB.
- Pour enregistrer sur des disques avec un ordinateur, un lecteur DVD ou Blu-ray enregistrable est requis pour l'ordinateur utilisé.

■ Fichiers 3D (MP4 (MVC))

✓ : Peut être copié, - : Ne peut pas être copié

Périphérique d'enregistrement	DVD (AVCHD)	Disque Blu-ray	HDD interne du périphérique
Graveur de DVD connecté à cet appareil "Création de disques avec un graveur de DVD" (☞ p. 77)	-	-	-
Lecteur Blu-ray externe connecté à cet appareil "Création de disques avec un lecteur Blu-ray externe" (☞ p. 83)	-	✓	-
enregistreur Blu-ray "Créer un disque à l'aide d'un enregistreur Blu-ray connecté" (☞ p. 88)	-	-	-
enregistreur DVD "Copier des fichiers en connectant l'appareil à un enregistreur DVD" (☞ p. 89)	-	-	-
Lecteur de disque dur externe USB "Utilisation d'un lecteur USB de disque dur externe" (☞ p. 89)	-	-	✓
Ordinateur "Copier vers un ordinateur Windows" (☞ p. 98)	-	-	*

*: Il peut exister certaines restrictions dues au format d'enregistrement pour la création d'un disque avec des images 3D. Consultez le fichier d'aide du logiciel fourni Everio MediaBrowser 3D pour le faire fonctionner.

Remarque :

- Les images 3D ne peuvent pas être copiées sur une cassette VHS.
- Les vidéos enregistrées en format MP4 (MVC) peuvent être copiées ou lues seulement lorsqu'elles sont copiées sur un disque Blu-ray ou un disque dur.

Effectuez une copie ou une lecture en connectant cet appareil à un lecteur Blu-ray externe ou un disque dur externe USB.

■ Fichiers 2D

✓ : Peut être copié, - : Ne peut pas être copié

Périphérique d'enregistrement	Bande VHS	DVD (Vidéo-DVD)	DVD (AVCHD)	Disque Blu-ray	HDD interne du périphérique
Graveur de DVD connecté à cet appareil "Création de disques avec un graveur de DVD" (☞ p. 77)	-	✓	✓	-	-
Lecteur Blu-ray externe connecté à cet appareil "Création de disques avec un lecteur Blu-ray externe" (☞ p. 83)	-	✓	✓	✓	-
enregistreur Blu-ray "Créer un disque à l'aide d'un enregistreur Blu-ray connecté" (☞ p. 88)	-	✓	-	✓*1	✓
enregistreur DVD "Copier des fichiers en connectant l'appareil à un enregistreur DVD" (☞ p. 89)	-	✓	-	-	✓
Lecteur de disque dur externe USB "Utilisation d'un lecteur USB de disque dur externe" (☞ p. 89)	-	-	-	-	✓
MagnétoSCOPE "Copier des fichiers sur une bande VHS avec un magnétoSCOPE" (☞ p. 95)	✓	-	-	-	-
Ordinateur "Copier vers un ordinateur Windows" (☞ p. 98)	-	*2	*2	*2	✓

*1: Seulement pour les dispositifs compatibles AVCHD.

*2: Utilisez Everio MediaBrowser 3D pour enregistrer sur des disques sur l'ordinateur. Consultez le fichier d'aide du logiciel fourni Everio MediaBrowser 3D pour le faire fonctionner.

Remarque :

- Pour enregistrer sur des disques avec un ordinateur, un lecteur DVD ou Blu-ray enregistrable est requis pour l'ordinateur utilisé.

Création de disques avec un graveur de DVD

Vous pouvez copier les fichiers enregistrés sur des disques ou lire les disques créés à l'aide d'un graveur DVD en option.

Graveurs de DVD compatibles

Nom du produit	Description
Graveur DVD • CU-VD3	<ul style="list-style-type: none"> Permet de copier les images enregistrées sur cet appareil vers un DVD, sans utiliser d'ordinateur.
Graveur DVD • CU-VD50	<ul style="list-style-type: none"> Crée des DVD et fonctionne comme un lecteur externe de DVD lorsqu'il est connecté à un ordinateur. En outre, les DVD créés peuvent être lus en raccordant le CU-VD50 à un téléviseur.

Création de disques avec un graveur de DVD

■ Préparer un graveur de DVD

“Préparer un graveur DVD (CU-VD50)” (☞ p. 78)

“Préparer un graveur DVD (CU-VD3)” (☞ p. 78)

■ Copier sur des disques

“Copier tous les fichiers” (☞ p. 78)

“Copier des fichiers par date (mode 2D seulement)” (☞ p. 80)

“Copier des fichiers sélectionnés” (☞ p. 81)

■ Autres opérations

“Lecture avec un graveur DVD” (☞ p. 82)

“Finaliser des disques après copie” (☞ p. 83)

Remarque :

- Quand il ya beaucoup de fichiers à sauvegarder, il est possible qu'il faille attendre un peu pour que la sauvegarde soit terminée. Attendez un moment que le voyant d'accès commence à clignoter, ce qui indique un fonctionnement normal.
- La date et l'heure de l'enregistrement ne seront pas affichées lorsqu'on effectue la lecture d'un disque qui contient des vidéos enregistrées en mode 3D.

Attention :

- Les images 3D en format MP4 (MVC) ne peuvent pas être copiées sur un lecteur de DVD.

Changer le support du graveur de DVD

Réglez le type de support en fonction du DVD chargé.

1 Préparer un graveur de DVD.

“Préparer un graveur DVD (CU-VD50)” (☞ p. 78)

“Préparer un graveur DVD (CU-VD3)” (☞ p. 78)

2 Tapez “CHANGER MEDIA D'ENR.” dans le menu “SAUVEGARDE”.

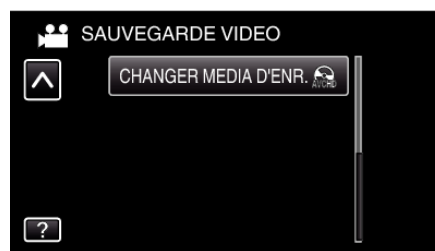

3 Appuyez sur “DVD (AVCHD)” ou “DVD-Video”.



- Le support change comme l'article sur laquelle on a tapé. Sélectionnez le réglage approprié en fonction du disque.
- Sélectionner “DVD (AVCHD)” vous permet de sauvegarder des vidéos sur un DVD en qualité haute définition.
- Sélectionner “DVD-Video” vous permet de sauvegarder des vidéos sur un DVD après conversion à la qualité d'image standard.

Attention :

- Lorsqu'on copie des images 3D en format AVCHD, le support du graveur de DVD ne peut pas être changé.

Préparer un graveur DVD (CU-VD50)

- 1 Raccordez le câble USB à l'adaptateur secteur.
 - Éteignez le caméscope en appuyant sur la touche  pendant environ 2 secondes.

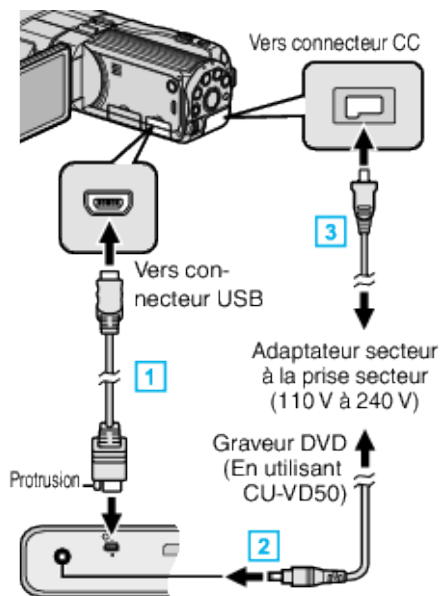

- 1 Raccordez le câble USB fourni au graveur DVD.
- 2 Raccordez l'adaptateur secteur du graveur DVD.
- 3 Raccordez l'adaptateur secteur à cet appareil.
 - Cette unité s'allume automatiquement lorsque l'adaptateur secteur est branché.
 - Cet appareil s'allume et le menu "SAUVEGARDE" apparaît.
 - Lorsque le câble USB est raccordé, le menu "SAUVEGARDE" est affiché.
 - Consultez également les manuels d'utilisation du graveur de DVD.

- 2 Allumez le lecteur de DVD et insérez un nouveau disque.



- 1 Appuyez sur la touche marche/arrêt pour allumer.
- 2 Appuyez sur la touche eject pour ouvrir la platine de disques.
- 3 Tirez complètement la platine et chargez correctement un nouveau disque.
- 4 Poussez la platine de disques en place jusqu'à entendre un déclic.

Attention :

- Veillez à couper le courant en raccordant les appareils. Sinon, des chocs électriques ou des dysfonctionnements peuvent se produire.

Remarque :

- Lorsqu'il est raccordé à cet appareil, aucune touche du graveur DVD CU-VD50 ne fonctionne, sauf celles de marche/arrêt et d'éjection.

Préparer un graveur DVD (CU-VD3)

- 1 Raccordez le câble USB à l'adaptateur secteur.
 - Éteignez le caméscope en appuyant sur la touche  pendant environ 2 secondes.

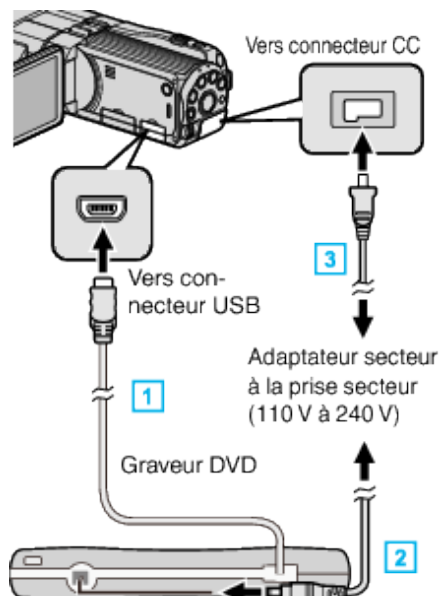

- 1 Raccordez le câble USB au graveur de DVD de cet appareil.
- 2 Raccordez l'adaptateur secteur du graveur DVD.
- 3 Raccordez l'adaptateur secteur à cet appareil.
 - Cette unité s'allume automatiquement lorsque l'adaptateur secteur est branché.
 - Cet appareil s'allume et le menu "SAUVEGARDE" apparaît.
 - Lorsque le câble USB est raccordé, le menu "SAUVEGARDE" est affiché.
 - Consultez également les manuels d'utilisation du graveur de DVD.

- 2 Insérez un nouveau disque.



- 1 Appuyez sur la touche eject pour ouvrir la platine de disques.
- 2 Tirez complètement la platine et chargez correctement un nouveau disque.
- 3 Poussez la platine de disques en place jusqu'à entendre un déclic.

Attention :

- Veillez à couper le courant en raccordant les appareils. Sinon, des chocs électriques ou des dysfonctionnements peuvent se produire.

Création d'un disque

- 1 Préparer un graveur de DVD.
 - Insérez un nouveau disque dans le graveur de DVD. "Préparer un graveur DVD (CU-VD50)" (☞ p. 78) "Préparer un graveur DVD (CU-VD3)" (☞ p. 78)
- 2 Copiez des fichiers sur le disque en procédant comme suit.
 - "Copier tous les fichiers" (☞ p. 78)
 - "Copier des fichiers par date (mode 2D seulement)" (☞ p. 80)
 - "Copier des fichiers sélectionnés" (☞ p. 81)

Copier tous les fichiers

Toutes les vidéos ou les photos enregistrées dans cet appareil seront copiées.

Vous pouvez également sélectionner et copier uniquement les vidéos ou les photos qui n'ont jamais été copiées.

- 1 Sélectionnez le mode 3D ou 2D.

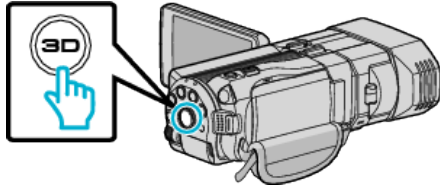

- 2 Sélectionnez le mode vidéo ou photo.

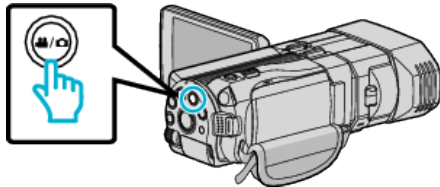

- 3 Tapez sur "CREER AVEC TOUT" (vidéo) ou "TOUT ENREGISTRER" (photo) :



- Pendant que le mode vidéo est monté dans l'image, les mêmes opérations s'appliquent pour le mode photo.

- 4 Tapez sur le support à copier.

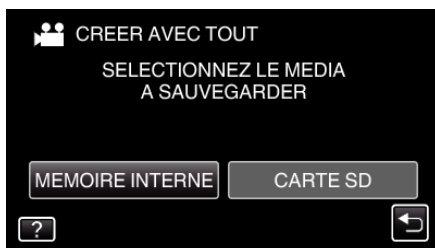

- 5 Tapez sur la méthode désirée.



- Pendant que le mode vidéo est monté dans l'image, les mêmes opérations s'appliquent pour le mode photo.
 - "TOUTE LES SCENES" (vidéo)/"TOUTES LES IMAGES" (photo) :
- Toutes les vidéos ou les photos dans cet appareil sont copiées.
- "SCENES NON ENREG." (vidéo)/"IMAGES NON ENREG." (photo) :

Les vidéos ou les photos qui n'ont jamais été copiées sont automatiquement sélectionnées et copiées.

- 6 Appuyez sur "EXECUTER".



- Le nombre de disques nécessaires pour copier les fichiers est affiché. Préparez les disques nécessaires.

- 7 Appuyez sur "OUI" ou "NON". (en mode uniquement)

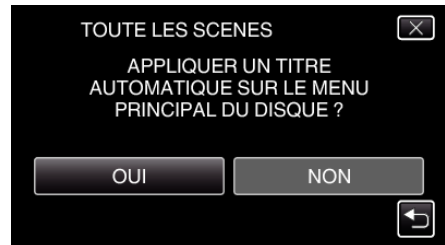

- Lorsque "OUI" est sélectionné, les vidéos avec les mêmes dates d'enregistrement sont affichées en groupes.
- Lorsque "NON" est sélectionné, les vidéos sont affichées en fonction des dates d'enregistrement.

- 8 Appuyez sur "EXECUTER".



- Lorsque "INTRODUIRE NOUVEAU DISQUE" apparaît, changez le disque.

- 9 Une fois les vidéos copiées, tapez sur "OK".



- 10 Appuyez sur la touche en la maintenant enfoncée pendant 2 secondes ou plus pour éteindre cet appareil et débranchez le câble USB.

Attention :

- Ne coupez pas le courant et ne retirez pas le câble USB tant que la copie n'est pas terminée.
- Les fichiers qui ne sont pas sur l'écran d'index pendant la lecture ne peuvent pas être copiés.

Remarque :

- Pour vérifier le disque créé, consultez "Lecture avec un graveur DVD". "Lecture avec un graveur DVD" (p. 82)

Lorsque "FINALISER ?" apparaît

Ceci apparaît lorsque "FINALISATION AUTO" dans le menu des réglages de base est réglé sur ARRÊT.

"FINALISATION AUTO" (p. 136)

- Pour lire sur d'autres périphériques, tapez sur "OUI".
- Pour ajouter d'autres fichiers au DVD par la suite, tapez "NON".

Remarque :

- Lorsque deux ou plusieurs DVD sont créés simultanément, tous les disques autres que le dernier seront finalisés automatiquement, même lorsque "FINALISATION AUTO" est réglé sur "ARRET".
 - Vous pouvez finaliser un DVD même quand "FINALISER" est sélectionné dans le menu "SAUVEGARDE".
- "Finaliser des disques après copie" (p. 83)
- Pour lire un disque BD-R sur d'autres appareils, sélectionnez "FINALISER" après avoir créé le disque.
(La fonction "FINALISATION AUTO" dans le menu de réglages de base ne peut être utilisée que pour créer des DVD.)

Copier des fichiers par date (mode 2D seulement)

Les vidéos ou les photos sont triées et copiées en fonction de la date à laquelle elles ont été enregistrées.

- Seules les vidéos 2D ou les photos peuvent être triées et copiées en fonction de la date à laquelle elles ont été enregistrées.

1 Sélectionnez le mode 2D.

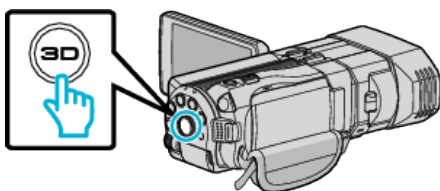

2 Sélectionnez le mode vidéo ou photo.

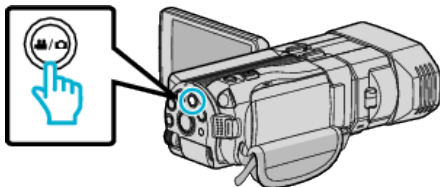

3 Tapez sur "CHOISIR ET CREER" (vidéo) ou "CHOISIR/ENREGISTRER" (photo) :



- Pendant que le mode vidéo est monté dans l'image, les mêmes opérations s'appliquent pour le mode photo.

4 Tapez sur le support à copier.

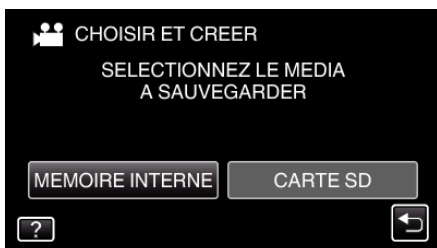

5 Tapez sur "CREER PAR DATE" (vidéo) ou "ENREGISTRER PAR DATE" (photo) :



- Pendant que le mode vidéo est monté dans l'image, les mêmes opérations s'appliquent pour le mode photo.

6 Tapez pour sélectionner une date d'enregistrement.



7 Appuyez sur "EXECUTER".



- Le nombre de disques nécessaires pour copier les fichiers est affiché. Préparez les disques nécessaires.

8 Appuyez sur "OUI" ou "NON". (en mode uniquement)



- Lorsque "OUI" est sélectionné, les vidéos avec les mêmes dates d'enregistrement sont affichées en groupes.
- Lorsque "NON" est sélectionné, les vidéos sont affichées en fonction des dates d'enregistrement.

9 Appuyez sur "EXECUTER".



- Lorsque "INTRODUIRE NOUVEAU DISQUE" apparait, changez le disque.

10 Une fois les vidéos copiées, tapez sur "OK".

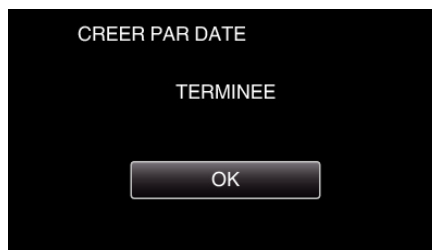

11 Appuyez sur la touche en la maintenant enfoncée pendant 2 secondes ou plus pour éteindre cet appareil et débranchez le câble USB.

Attention :

- Ne coupez pas le courant et ne retirez pas le câble USB tant que la copie n'est pas terminée.

- Les fichiers qui ne sont pas sur l'écran d'index pendant la lecture ne peuvent pas être copiés.
- Les vidéos 3D ne peuvent pas être copiées.

Remarque :

- Pour vérifier le disque créé, consultez "Lecture avec un graveur DVD". "Lecture avec un graveur DVD" (p. 82)

Lorsque "FINALISER ?" apparaît

Ceci apparaît lorsque "FINALISATION AUTO" dans le menu des réglages de base est réglé sur ARRET.

"FINALISATION AUTO" (p. 136)

- Pour lire sur d'autres périphériques, tapez sur "OUI".
- Pour ajouter d'autres fichiers au DVD par la suite, tapez "NON".

Remarque :

- Lorsque deux ou plusieurs DVD sont créés simultanément, tous les disques autres que le dernier seront finalisés automatiquement, même lorsque "FINALISATION AUTO" est réglé sur "ARRET".
- Vous pouvez finaliser un DVD même quand "FINALISER" est sélectionné dans le menu "SAUVEGARDE".

"Finaliser des disques après copie" (p. 83)

- Pour lire un disque BD-R sur d'autres appareils, sélectionnez "FINALISER" après avoir créé le disque.
(La fonction "FINALISATION AUTO" dans le menu de réglages de base ne peut être utilisée que pour créer des DVD.)

Copier des fichiers sélectionnés

Sélectionnez et copiez les vidéos ou les photos désirées individuellement.

- 1 Sélectionnez le mode 3D ou 2D.

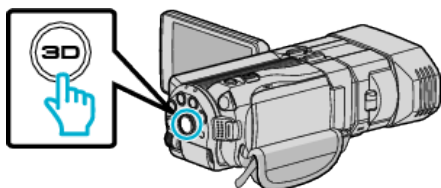

- 2 Sélectionnez le mode vidéo ou photo.

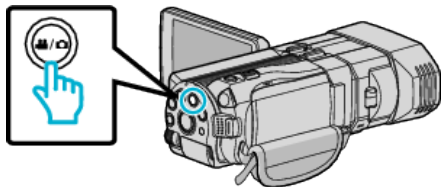

- 3 Tapez sur "CHOISIR ET CREER" (vidéo) ou "CHOISIR/ENREGISTRER" (photo) :



- Pendant que le mode vidéo est monté dans l'image, les mêmes opérations s'appliquent pour le mode photo.

- 4 Tapez sur le support à copier.



- 5 Tapez sur "SELECTION VIA SCENES" (vidéo) ou "CHOISIR DES IMAGES" (photo) :



- Pendant que le mode vidéo est monté dans l'image, les mêmes opérations s'appliquent pour le mode photo.

- 6 Tapez sur les vidéos ou photos à copier.



- Une coche apparaît sur le fichier sélectionné. Pour supprimer la coche, tapez à nouveau sur le fichier.
- Tapez sur "VERIF." pour vérifier le fichier.
- Pendant que le mode vidéo est monté dans l'image, les mêmes opérations s'appliquent pour le mode photo.

- 7 Après avoir sélectionné tous les fichiers, tapez sur "ENREG.".



- Pendant que le mode vidéo est monté dans l'image, les mêmes opérations s'appliquent pour le mode photo.

- 8 Appuyez sur "EXECUTER".

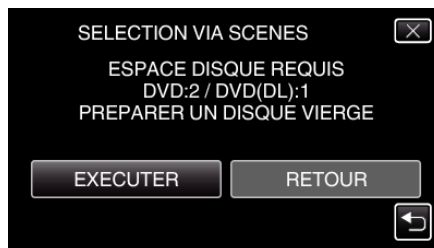

- Le nombre de disques nécessaires pour copier les fichiers est affiché. Préparez les disques nécessaires.

- 9 Appuyez sur "OUI" ou "NON". (en mode vidéo uniquement)

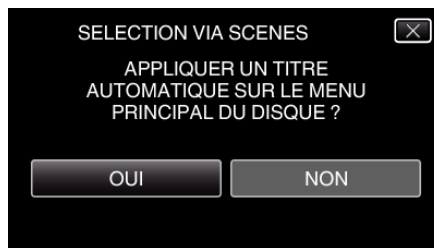

- Lorsque "OUI" est sélectionné, les vidéos avec les mêmes dates d'enregistrement sont affichées en groupes.
- Lorsque "NON" est sélectionné, les vidéos sont affichées en fonction des dates d'enregistrement.

- 10 Appuyez sur "EXECUTER".



- Lorsque "INTRODUIRE NOUVEAU DISQUE" apparaît, changez le disque.

11 Une fois les vidéos copiées, tapez sur "OK".

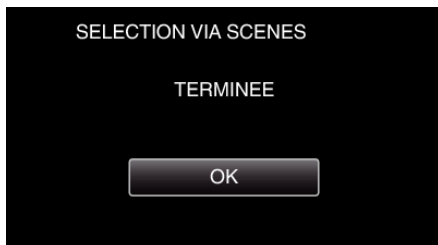

12 Appuyez sur la touche  en la maintenant enfoncée pendant 2 secondes ou plus pour éteindre cet appareil et débranchez le câble USB.

Attention :

- Ne coupez pas le courant et ne retirez pas le câble USB tant que la copie n'est pas terminée.
- Les fichiers qui ne sont pas sur l'écran d'index pendant la lecture ne peuvent pas être copiés.

Remarque :

- Pour vérifier le disque créé, consultez "Lecture avec un graveur DVD".
- "Lecture avec un graveur DVD" (p. 82)

Lorsque "FINALISER ?" apparaît

Ceci apparaît lorsque "FINALISATION AUTO" dans le menu des réglages de base est réglé sur ARRET.

"FINALISATION AUTO" (p. 136)

- Pour lire sur d'autres périphériques, tapez sur "OUI".
- Pour ajouter d'autres fichiers au DVD par la suite, tapez "NON".

Remarque :

- Lorsque deux ou plusieurs DVD sont créés simultanément, tous les disques autres que le dernier seront finalisés automatiquement, même lorsque "FINALISATION AUTO" est réglé sur "ARRET".
 - Vous pouvez finaliser un DVD même quand "FINALISER" est sélectionné dans le menu "SAUVEGARDE".
- "Finaliser des disques après copie" (p. 83)
- Pour lire un disque BD-R sur d'autres appareils, sélectionnez "FINALISER" après avoir créé le disque.
(La fonction "FINALISATION AUTO" dans le menu de réglages de base ne peut être utilisée que pour créer des DVD.)

Lecture avec un graveur DVD

Vous pouvez lire les DVD créés sur cet appareil.

1 Préparer un graveur de DVD.

- Insérez le DVD à lire dans le graveur de DVD.
- "Préparer un graveur DVD (CU-VD50)" (p. 78)
"Préparer un graveur DVD (CU-VD3)" (p. 78)

2 Tapez "LECTURE" dans le menu SAUVEGARDE.

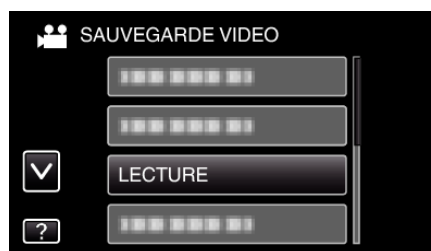

- Un écran d'index (affichage miniature) des vidéos dans le disque apparaît.
- Tapez sur " pour retourner au menu "SAUVEGARDE".
- Les images enregistrées en mode 3D et 2D sont affichées sur l'écran d'index séparément. Appuyez sur la touche 3D pour passer au mode désiré pour la lecture.
- Pendant le mode 3D, "3D" est affiché sur l'écran LCD.
- Pendant le mode 2D, "2D" est affiché sur l'écran LCD.

3 Tapez sur le fichier pour commencer la lecture.



- Pour des détails sur la lecture de vidéo, consultez "Touches de fonctionnement pour la lecture de vidéos" (p. 55).
- "Touches de fonctionnement pour la lecture de vidéos" (p. 55)
- Pour sortir, arrêtez la lecture et éteignez le caméscope en appuyant sur la touche  pendant environ 2 secondes. Ensuite, déconnectez le câble USB.

Remarque :

- Les images 3D peuvent être lues lorsque la touche 3D s'éclaire.
- Il est recommandé de lire image par image les scènes qui risquent de causer le mal des transports pendant la lecture 3D.
- Par défaut, "STAB. MOUVEMENT 3D" est réglé sur "MARCHE". Les scènes susceptibles de provoquer le mal des transports pendant la lecture 3D peuvent être lues image par image, mais il ne s'agit pas d'un fonctionnement défectueux. Pour lire normalement, réglez "STAB. MOUVEMENT 3D" sur "ARRET".

“STAB. MOUVEMENT 3D (En mode 3D uniquement)” (☞ p. 124)

- Lors de la lecture d'un disque créé dans un format DVD-Video, aucune information comme la date et l'heure ne sera affichée.

Finaliser des disques après copie

Finalisez le disque après avoir fini de le copier. Cela permet au disque d'être lus à l'aide de cet appareil, d'un PC, d'un graveur DVD, d'un lecteur DVD, ou d'un disque Blu-ray qui prend en charge les formats BD-MV et AVCHD.

- 1 Sélectionnez le mode vidéo ou photo.

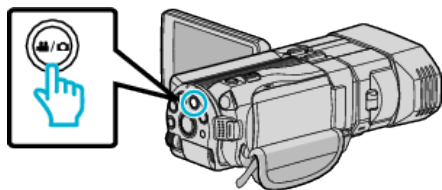

- 2 Appuyez sur “FINALISER”.



- 3 Appuyez sur “OUI”.

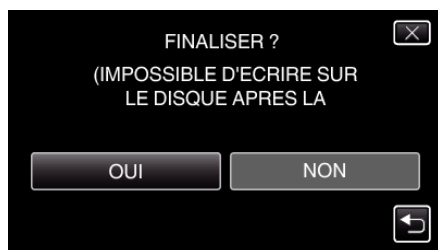

- Après avoir finalisé, tapez sur “OK”.

Création de disques avec un lecteur Blu-ray externe

Vous pouvez copier les fichiers enregistrés sur des disques ou lire les disques créés à l'aide d'un lecteur externe Blu-ray en option.

Lecteurs externes Blu-ray compatibles

Vous pouvez utiliser BE08LU20 à partir de LG. (à dater de décembre 2010)

Création de disques avec un lecteur Blu-ray externe

■ Préparer un lecteur externe Blu-ray

“Préparer un lecteur externe Blu-ray” (☞ p. 84)

■ Copier sur des disques

“Copier tous les fichiers” (☞ p. 84)

“Copier des fichiers par date (mode 2D seulement)” (☞ p. 85)

“Copier des fichiers sélectionnés” (☞ p. 86)

■ Autres opérations

“Lecture avec un lecteur Blu-ray externe” (☞ p. 87)

Remarque :

- Les disques qui sont enregistrés en format MP4 (MVC) ne peuvent être lus sur des enregistreurs Blu-ray compatibles AVCHD. Effectuez une lecture sur un lecteur Blu-ray externe.
- “Lecture avec un lecteur Blu-ray externe” (☞ p. 87)
- La durée d'enregistrement sur le disque varie selon le mode d'enregistrement.
- Quand il ya beaucoup de fichiers à sauvegarder, il est possible qu'il faille attendre un peu pour que la sauvegarde soit terminée. Attendez un moment que le voyant d'accès commence à clignoter, ce qui indique un fonctionnement normal.
- La date et l'heure de l'enregistrement ne seront pas affichées lorsqu'on effectue la lecture d'un disque qui contient des vidéos enregistrées en mode 3D.

Changement du support du lecteur Blu-ray externe

Réglez le type de support en fonction du disque Blu-ray ou du DVD chargé.

- 1 Préparer un lecteur externe Blu-ray

- Insérez un disque dans le lecteur Blu-ray externe.
- “Préparer un lecteur externe Blu-ray” (☞ p. 84)

- 2 Tapez “CHANGER MEDIA D'ENR.” dans le menu “SAUVEGARDE”.

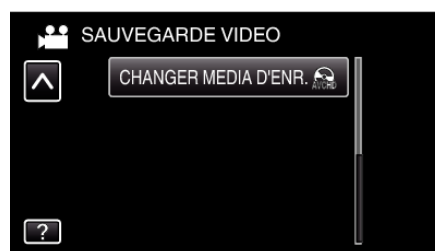

- 3 Tapez sur “Blu-ray DISC”, “DVD (AVCHD)” ou “DVD-Video”.

- Le support change comme l'article sur laquelle on a tapé. Sélectionnez le réglage approprié en fonction du disque.
- Sélectionner “Blu-ray DISC” vous permet de sauvegarder des vidéos sur un disque Blu-ray en qualité haute définition.
- Sélectionner “DVD (AVCHD)” vous permet de sauvegarder des vidéos sur un DVD en qualité haute définition.
- Sélectionner “DVD-Video” vous permet de sauvegarder des vidéos sur un DVD après conversion à la qualité d'image standard.

Attention :

- “DVD-Video” ne peut être sélectionné lorsqu'on sauvegarde des vidéos AVHCD(3D).
- Les supports ne peuvent pas être changés lorsqu'on sauvegarde des vidéos MP4(MVC). (Enregistrable seulement sur BD)

Préparer un lecteur externe Blu-ray

Remarque :

Lors de la connexion au lecteur Blu-ray externe, utilisez un câble USB avec des connecteurs mini-A (mâle) - B (mâle).

Le câble USB fourni avec cet appareil ne peut être utilisé.

- Pour utiliser le câble USB fourni avec le lecteur Blu-ray externe, achetez le câble de rallonge USB.
Mini-A (Mâle) – A (Femelle)
(Numéro de pièce : QAM0852-001)

1 Raccordez le câble USB à l'adaptateur secteur.

- Éteignez le caméscope en appuyant sur la touche  pendant environ 2 secondes.

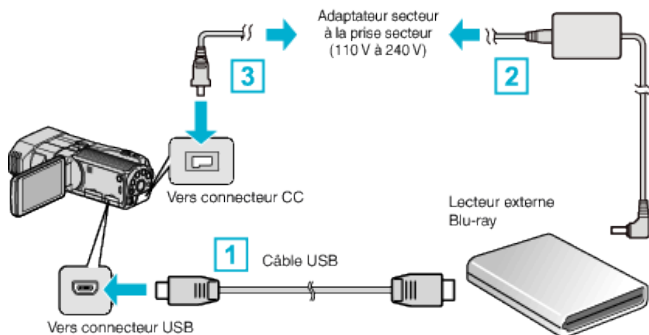

1 Raccordez le câble USB du lecteur Blu-ray externe à cet appareil.

2 Raccordez l'adaptateur secteur du lecteur Blu-ray externe.

3 Raccordez l'adaptateur secteur à cet appareil.

- Cette unité s'allume automatiquement lorsque l'adaptateur secteur est branché.
- Cet appareil s'allume et le menu "SAUVEGARDE" apparaît.
- Lorsque le câble USB est raccordé, le menu "SAUVEGARDE" est affiché.
- Consultez également le manuel d'instructions du lecteur Blu-ray externe.

2 Insérez un nouveau disque.

- Appuyez sur la touche de mise en marche sur le lecteur Blu-ray pour allumer l'appareil.

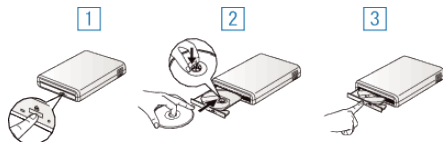

1 Appuyez sur la touche eject pour ouvrir la platine de disques.

2 Tirez complètement la platine et chargez correctement un nouveau disque.

3 Poussez la platine de disques en place jusqu'à entendre un déclic.

Attention :

- Veillez à couper le courant en raccordant les appareils. Sinon, des chocs électriques ou des dysfonctionnements peuvent se produire.

Création d'un disque

Création d'un disque

1 Préparer un lecteur externe Blu-ray

- Insérez un nouveau disque dans le lecteur Blu-ray externe.
"Préparer un lecteur externe Blu-ray" (☞ p. 84)

2 Copiez des fichiers sur le disque en procédant comme suit.

- "Copier tous les fichiers" (☞ p. 84)
- "Copier des fichiers par date (mode 2D seulement)" (☞ p. 85)
- "Copier des fichiers sélectionnés" (☞ p. 86)

Copier tous les fichiers

Toutes les vidéos ou les photos enregistrées dans cet appareil seront copiées.

Vous pouvez également sélectionner et copier uniquement les vidéos ou les photos qui n'ont jamais été copiées.

1 Sélectionnez le mode 3D ou 2D.

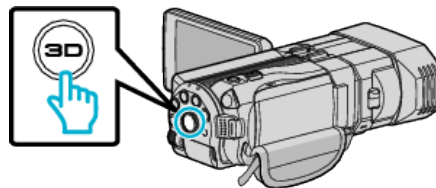

2 Sélectionnez le mode vidéo ou photo.

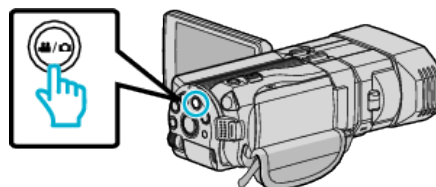

3 Tapez sur "CREER AVEC TOUT" (vidéo) ou "TOUT ENREGISTRER" (photo) :



4 Tapez sur le support à copier.



5 Tapez sur la méthode désirée.



- "TOUTE LES SCENES" (vidéo)/"TOUTES LES IMAGES" (photo) :

Toutes les vidéos ou les photos dans cet appareil sont copiées.

- "SCENES NON ENREG." (vidéo)/"IMAGES NON ENREG." (photo) :

Les vidéos ou les photos qui n'ont jamais été copiées sont automatiquement sélectionnées et copiées.

6 Appuyez sur "EXECUTER".

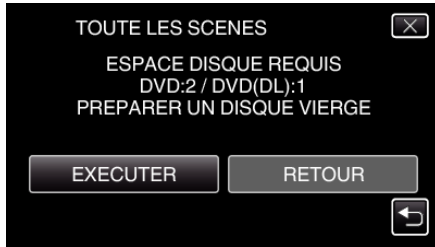

- Le nombre de disques nécessaires pour copier les fichiers est affiché. Préparez les disques nécessaires.

7 Appuyez sur "OUI" ou "NON". (en mode uniquement)

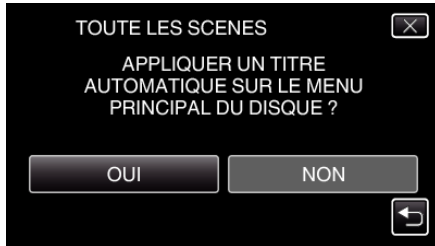

- Lorsque "OUI" est sélectionné, les vidéos avec les mêmes dates d'enregistrement sont affichées en groupes.
- Lorsque "NON" est sélectionné, les vidéos sont affichées en fonction des dates d'enregistrement.

8 Appuyez sur "EXECUTER".



- Lorsque "INTRODUIRE NOUVEAU DISQUE" apparaît, changez le disque.

9 Une fois les vidéos copiées, tapez sur "OK".



10 Appuyez sur la touche en la maintenant enfoncée pendant 2 secondes ou plus pour éteindre cet appareil et débranchez le câble USB.

Attention :

- Ne coupez pas le courant et ne retirez pas le câble USB tant que la copie n'est pas terminée.
- Les fichiers qui ne sont pas sur l'écran d'index pendant la lecture ne peuvent pas être copiés.

Remarque :

- Pour vérifier le disque créé, consultez "Lecture avec un lecteur Blu-ray externe".

"Lecture avec un lecteur Blu-ray externe" (p. 87)

Copier des fichiers par date (mode 2D seulement)

Les vidéos ou les photos sont triées et copiées en fonction de la date à laquelle elles ont été enregistrées.

1 Sélectionnez le mode 3D ou 2D.

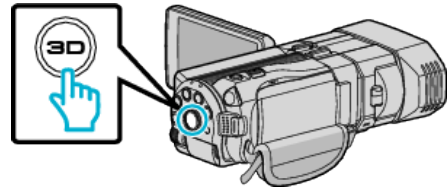

2 Sélectionnez le mode vidéo ou photo.

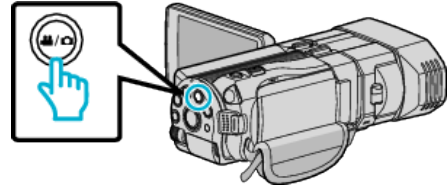

3 Tapez sur "CHOISIR ET CREER" (vidéo) ou "CHOISIR/ENREGISTRER" (photo) :



- Pendant que le mode vidéo est monté dans l'image, les mêmes opérations s'appliquent pour le mode photo.

4 Tapez sur le support à copier.

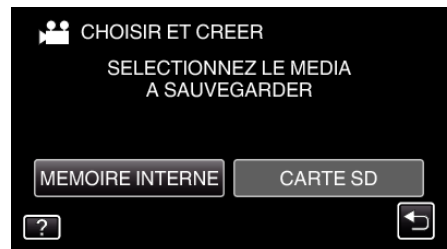

5 Tapez sur "CREER PAR DATE" (vidéo) ou "ENREGISTRER PAR DATE" (photo) :



- Pendant que le mode vidéo est monté dans l'image, les mêmes opérations s'appliquent pour le mode photo.

6 Tapez pour sélectionner une date d'enregistrement.



7 Appuyez sur "EXECUTER".



- Le nombre de disques nécessaires pour copier les fichiers est affiché. Préparez les disques nécessaires.

8 Appuyez sur "OUI" ou "NON". (en mode  uniquement)



- Lorsque "OUI" est sélectionné, les vidéos avec les mêmes dates d'enregistrement sont affichées en groupes.
- Lorsque "NON" est sélectionné, les vidéos sont affichées en fonction des dates d'enregistrement.

9 Appuyez sur "EXECUTER".



- Lorsque "INTRODUIRE NOUVEAU DISQUE" apparaît, changez le disque.

10 Une fois les vidéos copiées, tapez sur "OK".

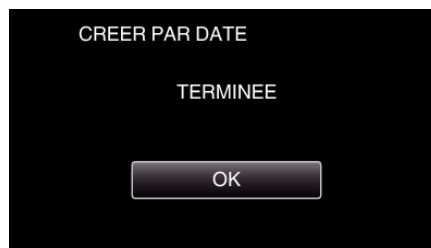

11 Appuyez sur la touche  en la maintenant enfoncée pendant 2 secondes ou plus pour éteindre cet appareil et débranchez le câble USB.

Attention :

- Ne coupez pas le courant et ne retirez pas le câble USB tant que la copie n'est pas terminée.
- Les fichiers qui ne sont pas sur l'écran d'index pendant la lecture ne peuvent pas être copiés.
- Les vidéos 3D ne peuvent pas être copiées.

Remarque :

- Pour vérifier le disque créé, consultez "Lecture avec un lecteur Blu-ray externe".

"Lecture avec un lecteur Blu-ray externe" (p. 87)

Copier des fichiers sélectionnés

Sélectionnez et copiez les vidéos ou les photos désirées individuellement.

1 Sélectionnez le mode 3D ou 2D.

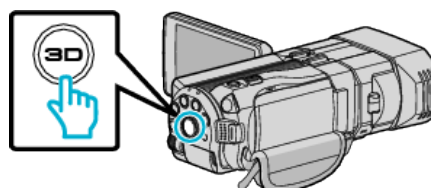

2 Sélectionnez le mode vidéo ou photo.

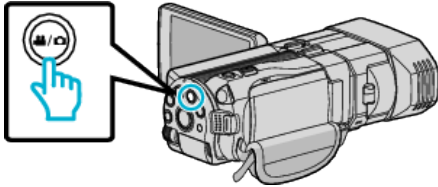

- 3 Tapez sur "CHOISIR ET CREER" (vidéo) ou "CHOISIR/ENREGISTRER" (photo) :



- 4 Tapez sur le support à copier.

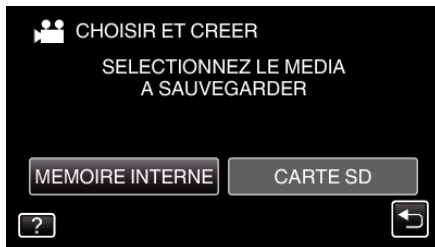

- 5 Tapez sur "SELECTION VIA SCENES" (vidéo) ou "CHOISIR DES IMAGES" (photo) :



- Pendant que le mode vidéo est monté dans l'image, les mêmes opérations s'appliquent pour le mode photo.

- 6 Tapez sur les vidéos ou photos à copier.



- Une coche apparaît sur le fichier sélectionné. Pour supprimer la coche, tapez à nouveau sur le fichier.
- Tapez sur "VERIF." pour vérifier le fichier.

- 7 Après avoir sélectionné tous les fichiers, tapez sur "ENREG.".



- 8 Appuyez sur "EXECUTER".

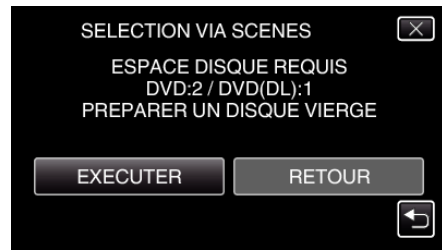

- Le nombre de disques nécessaires pour copier les fichiers est affiché. Préparez les disques nécessaires.

- 9 Appuyez sur "OUI" ou "NON". (en mode photo uniquement)

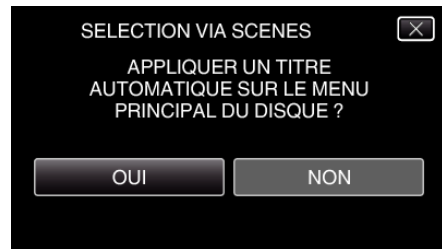

- Lorsque "OUI" est sélectionné, les vidéos avec les mêmes dates d'enregistrement sont affichées en groupes.
- Lorsque "NON" est sélectionné, les vidéos sont affichées en fonction des dates d'enregistrement.

- 10 Appuyez sur "EXECUTER".



- Lorsque "INTRODUIRE NOUVEAU DISQUE" apparaît, changez le disque.

- 11 Une fois les vidéos copiées, tapez sur "OK".



- 12 Appuyez sur la touche  en la maintenant enfoncée pendant 2 secondes ou plus pour éteindre cet appareil et débranchez le câble USB.

Attention :

- Ne coupez pas le courant et ne retirez pas le câble USB tant que la copie n'est pas terminée.
- Les fichiers qui ne sont pas sur l'écran d'index pendant la lecture ne peuvent pas être copiés.

Remarque :

- Pour vérifier le disque créé, consultez "Lecture avec un lecteur Blu-ray externe".

"Lecture avec un lecteur Blu-ray externe" (p. 87)

Lecture avec un lecteur Blu-ray externe

Vous pouvez lire les disques Blu-ray créés sur cet appareil.

- 1 Préparer un lecteur externe Blu-ray

- Insérez le disque Blu-ray pour le lire dans le lecteur Blu-ray externe. "Préparer un lecteur externe Blu-ray" (p. 84)

- 2 Tapez "LECTURE" dans le menu SAUVEGARDE.

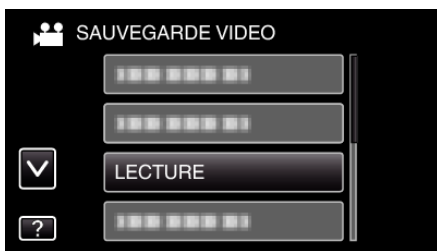

- Un écran d'index (affichage miniature) des vidéos dans le disque apparaît.
- Tapez sur "←" pour retourner au menu "SAUVEGARDE".
- Les images enregistrées en mode 3D et 2D sont affichées sur l'écran d'index séparément. Appuyez sur la touche 3D pour passer au mode désiré pour la lecture.
- Pendant le mode 3D, "3D" est affiché sur l'écran LCD.
- Pendant le mode 2D, "2D" est affiché sur l'écran LCD.

- 3 Tapez sur le fichier pour commencer la lecture.



- Pour des détails sur la lecture de vidéo, consultez "Touches de fonctionnement pour la lecture de vidéos" (p. 55).
- "Touches de fonctionnement pour la lecture de vidéos" (p. 55)
- Pour sortir, arrêtez la lecture et éteignez le caméscope en appuyant sur la touche pendant environ 2 secondes. Ensuite, déconnectez le câble USB.

Remarque :

- Des images enregistrées en mode 2D ne peuvent être affichées en images 3D.
 - Les images 3D peuvent être lues lorsque la touche 3D s'éclaire.
 - Les images enregistrées en formats "MP4 (MVC)" et "AVCHD" sont affichées sur l'écran d'index séparément. Changez les paramètres de FORMAT ENR. VIDEO 3D au format désiré pour la lecture.
- "FORMAT ENR. VIDEO 3D (En mode 3D uniquement)" (p. 111)
- Il est recommandé de lire image par image les scènes qui risquent de causer le mal des transports pendant la lecture 3D.
 - Par défaut, "STAB. MOUVEMENT 3D" est réglé sur "MARCHE". Les scènes susceptibles de provoquer le mal des transports pendant la lecture 3D peuvent être lues image par image, mais il ne s'agit pas d'un fonctionnement défectueux. Pour lire normalement, réglez "STAB. MOUVEMENT 3D" sur "ARRÊT".
- "STAB. MOUVEMENT 3D (En mode 3D uniquement)" (p. 124)
- Les vidéos enregistrées en format MP4 (MVC) peuvent être lues uniquement lorsqu'elles sont copiées sur un disque Blu-ray.
 - Les vidéos enregistrées sous format AVCHD ne peuvent être lues ni d'un disque Blu-ray, ni d'un DVD.
 - Lors de la lecture d'un disque créé dans un format DVD-Video, aucune information comme la date et l'heure ne sera affichée.

Créer un disque à l'aide d'un enregistreur Blu-ray connecté

Vous pouvez créer des disques avec un enregistreur Blu-ray en le raccordant cet appareil à l'aide d'un câble USB.

- 1 Raccordez le câble USB à l'adaptateur secteur.

- Éteignez le caméscope en appuyant sur la touche pendant environ 2 secondes.

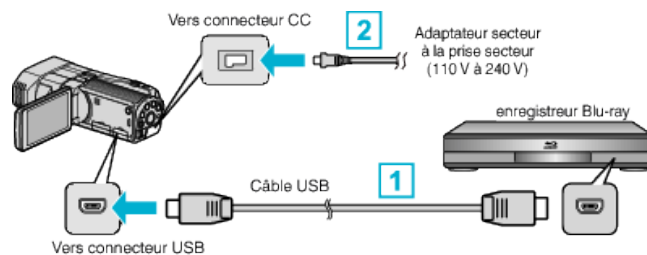

- 1 Raccordez l'appareil via le câble USB fourni.

- 2 Raccordez l'adaptateur secteur à cet appareil.

- Cette unité s'allume automatiquement lorsque l'adaptateur secteur est branché.
- Assurez-vous d'utiliser l'adaptateur secteur JVC fourni.
- L'écran "SELECTIONNER APPAREIL" apparaît.

- 2 Appuyez sur "CONNECTER A UN AUTRE".



- 3 Tapez sur le support désiré.



- 4 Effectuer un doublage son sur l'enregistreur Blu-ray.

- Consultez également le manuel d'instructions de l'enregistreur Blu-ray.

Attention :

- Les vidéos MP4(MVC) ne peuvent pas être copiées.

Remarque :

- Les disques créés sont lisibles seulement sur des enregistreurs dispositifs compatibles AVCHD (tels que des enregistreurs Blu-ray).

Copier des fichiers en connectant l'appareil à un enregistreur DVD

Vous pouvez copier des vidéos en qualité standard en connectant l'appareil à un enregistreur de DVD.

- Pour plus de détails, consultez les manuels d'utilisation de votre téléviseur et votre enregistreur de DVD.

- 1 Ouvrez l'écran LCD, puis maintenez enfoncée la touche marche/arrêt pendant 2 secondes ou plus pour couper l'alimentation.

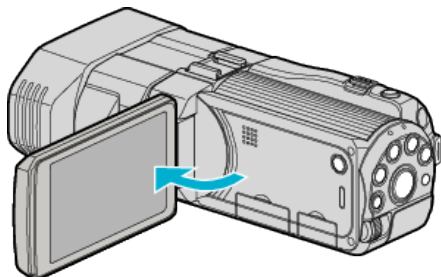

- 2 Raccordez l'appareil à un enregistreur DVD.

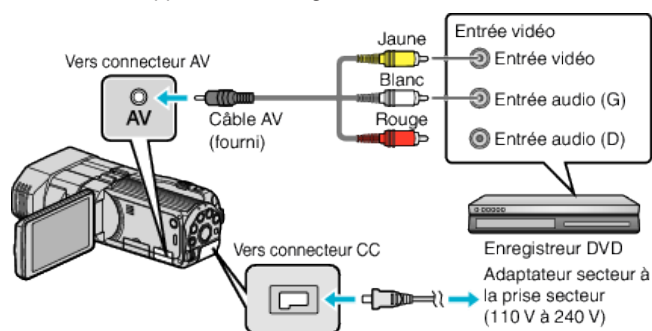

- 1 Raccordez l'appareil via le câble AV fourni.
- 2 Raccordez l'adaptateur secteur à cet appareil.

- Cette unité s'allume automatiquement lorsque l'adaptateur secteur est branché.

- 3 Appuyez sur pour sélectionner le mode de lecture.
- 4 Préparez le téléviseur/enregistreur de DVD pour l'enregistrement.
 - Basculez vers une entrée externe compatible.
 - Insérez un disque (DVD-R, etc.) dans l'enregistreur de DVD.
- 5 Préparez cet appareil pour la lecture.
 - Réglez "SORTIE VIDEO" dans le menu "COMMUN" sur le rapport hauteur/largeur ("4:3" ou "16:9") de la TV concernée. "SORTIE VIDEO (En mode 2D uniquement)" (☞ p. 134)
- 6 Lancez l'enregistrement.
 - Lancez la lecture sur cet appareil puis appuyez sur la touche d'enregistrement de l'enregistreur. "Lire des vidéos" (☞ p. 54)
 - Une fois la lecture terminée, arrêtez l'enregistrement.

Attention :

- Les vidéos 3D ne peuvent pas être copiées.

Utilisation d'un lecteur USB de disque dur externe

Vous pouvez copier des fichiers de vidéos et de photos vers un lecteur USB de disque dur externe à partir de cet appareil. Vous pouvez également lire les fichiers du lecteur USB de disque dur externe sur cet appareil.

- Consultez également le manuel d'instructions du lecteur de disque dur externe.

Lecteurs de disque dur externes compatibles

Vous pouvez utiliser la série "LaCie Hard Disk Sleek black design USB2.0" de LaCie.

Remarque :

Avant d'acheter, vérifiez les périphériques compatibles sur le site web LaCie.

- LaCie

<http://www.lacie.com/home.htm?cc=1>

- Des lecteurs de disques durs externes USB allant jusqu'à 2 To peuvent être utilisés.

Copie et lecture de fichiers avec un lecteur USB de disque dur externe

"Préparation d'un lecteur USB de disque dur externe" (☞ p. 90)

"Copier tous les fichiers" (☞ p. 90)

"Lecture de fichiers dans le lecteur USB de disque dur externe"

(☞ p. 92)

"Suppression de répertoires dans le lecteur USB de disque dur externe"

(☞ p. 93)

Importation de fichiers à partir du lecteur USB de disque dur externe

"Importation de fichiers à partir du lecteur USB de disque dur externe" (☞ p. 93)

Remarque :

- Formatez le lecteur USB de disque dur externe lorsque vous le raccordez à cet appareil pour la première fois. (Toutes les données seront supprimées.)
- "Formatage d'un lecteur USB de disque dur externe" (☞ p. 93)
- Consultez le fichier d'aide du logiciel fourni Everio MediaBrowser 3D lorsque vous utilisez l'ordinateur pour actionner les données dans le lecteur USB de disque dur externe copiées directement à partir de cet appareil.
- Les lecteurs USB de disque dur externe avec une capacité supérieure à 2 TB ne peuvent pas être utilisés.
- La copie peut prendre du temps. (Par exemple, la sauvegarde d'une vidéo de 1 heure en mode XP prend environ 20 minutes.)
- Quand il ya beaucoup de fichiers à sauvegarder, il est possible qu'il faille attendre un peu pour que la sauvegarde soit terminée. Attendez un moment que le voyant d'accès commence à clignoter, ce qui indique un fonctionnement normal.
- Le son ou la vidéo peuvent être interrompus pendant la lecture.

Attention :

- Ne raccordez pas de multiprise USB entre cet appareil et le lecteur USB de disque dur externe.
- Déconnectez le lecteur de disque dur externe USB lors de l'utilisation d'autres périphériques USB tels que graveur de DVD, lecteur externe Blu-ray, ou un autre lecteur de disque dur externe USB.
- Évitez les opérations suivantes pendant la copie et la lecture.
 - Arrêt de l'appareil ou du lecteur USB de disque dur externe.
 - Déconnexion du câble USB.
- Ne formatez pas le lecteur USB de disque dur externe avec l'ordinateur. Si vous l'avez fait, reformatez avec cet appareil. (Toutes les données dans le lecteur USB de disque dur externe seront effacées.)
- Évitez les opérations suivantes en utilisant l'ordinateur.
 - Suppression de fichiers ou de répertoires dans le lecteur USB de disque dur externe.
 - Déplacement de fichiers ou de répertoires dans le lecteur USB de disque dur externe.
 - Changement du nom de fichiers ou de répertoires dans le lecteur USB de disque dur externe.

Ces opérations rendent impossible la lecture des données sur cet appareil.

- Lorsque vous utilisez l'ordinateur pour éditer les données dans le lecteur USB de disque dur externe, copiez les données sur l'ordinateur avant de les éditer. L'édition de données dans le lecteur USB de disque dur externe directement à partir de l'ordinateur rend impossible la lecture des données sur cet appareil.

Préparation d'un lecteur USB de disque dur externe

Remarque :

- Lors de la connexion au lecteur de disque dur externe, utilisez un câble USB avec des connecteurs mini-A (mâle) - B (mâle). Le câble USB fourni avec cet appareil ne peut être utilisé.
- Pour utiliser le câble USB fourni avec le lecteur de disque dur externe, achetez le câble de rallonge USB suivant.
Mini-A (Mâle) – A (Femelle)
(Numéro de pièce : QAM0852-001)

1 Raccordez le câble USB à l'adaptateur secteur.

- Éteignez le caméscope en appuyant sur la touche  pendant environ 2 secondes.

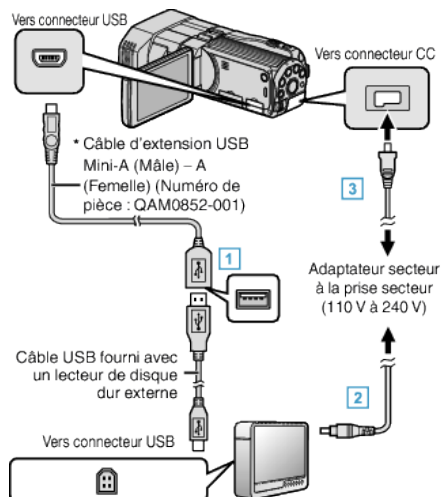

*Consultez votre centre de services JVC le plus proche.

- 1 Raccordez le câble USB au lecteur de disque dur externe USB.
- 2 Raccordez l'adaptateur secteur à cet appareil du lecteur USB de disque dur externe.

3 Raccordez l'adaptateur secteur à cet appareil.

- Cette unité s'allume automatiquement lorsque l'adaptateur secteur est branché.
- Cet appareil s'allume et le menu "SAUVEGARDE" apparaît.
- Lorsque le câble USB est raccordé, le menu "SAUVEGARDE" est affiché.
- Consultez également le manuel d'instructions du lecteur de disque dur externe.

2 Allumez le lecteur de disque dur externe.

Attention :

- Veillez à couper le courant en raccordant les appareils. Sinon, des chocs électriques ou des dysfonctionnements peuvent se produire.
- Ne raccordez pas de multiprise USB entre cet appareil et le lecteur USB de disque dur externe.

Copier tous les fichiers

Toutes les vidéos ou les photos enregistrées dans cet appareil seront copiées.

Vous pouvez également sélectionner et copier uniquement les vidéos ou les photos qui n'ont jamais été copiées.

1 Sélectionnez le mode 3D ou 2D.

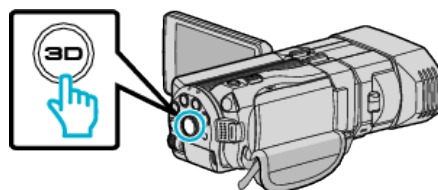

2 Sélectionnez le mode vidéo ou photo.

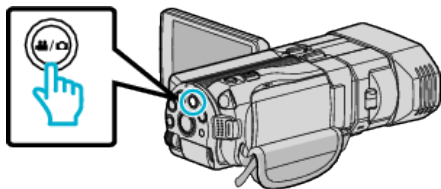

- 3 Appuyez sur "SAUVEGARDER".

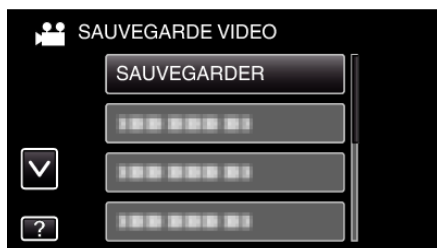

- 4 Tapez sur le support à copier.

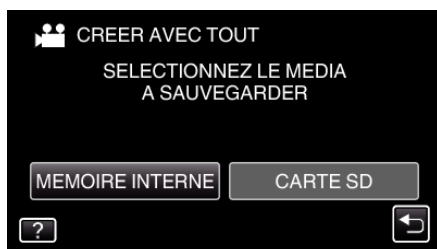

- 5 Tapez sur la méthode désirée.



- "TOUTE LES SCENES" (vidéo)/"TOUTES LES IMAGES" (photo) :

Toutes les vidéos ou les photos dans cet appareil sont copiées.

- "SCENES NON ENREG." (vidéo)/"IMAGES NON ENREG." (photo) :

Les vidéos ou les photos qui n'ont jamais été copiées sont automatiquement sélectionnées et copiées.

- 6 Assurez-vous qu'il reste suffisamment d'espace sur le HDD, et tapez sur "OUI".



- La sauvegarde commence lorsque l'on tape sur "OUI".

- 7 Une fois les vidéos copiées, tapez sur "OK".

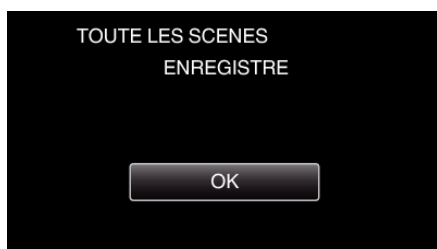

- 8 Appuyez sur la touche  en la maintenant enfoncée pendant 2 secondes ou plus pour éteindre cet appareil et débranchez le câble USB.

Attention : _____

- Ne coupez pas le courant et ne retirez pas le câble USB tant que la copie n'est pas terminée.
- Les fichiers qui ne sont pas sur l'écran d'index pendant la lecture ne peuvent pas être copiés.
- La copie peut prendre du temps. (Par exemple, la sauvegarde d'une vidéo de 1 heure en mode XP prend environ 20 minutes.)

Lecture de fichiers dans le lecteur USB de disque dur externe

Des vidéos ou des photos enregistrées dans un disque dur externe peuvent être lues sur cet appareil.

- 1 Sélectionnez le mode 3D ou 2D.

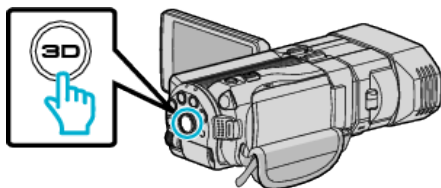

- 2 Sélectionnez le mode vidéo ou photo.

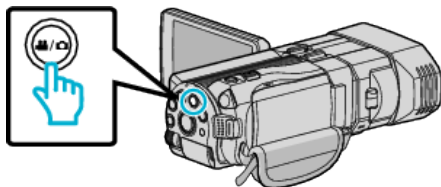

- 3 Appuyez sur "LECTURE".

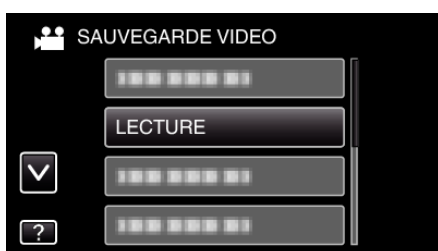

- 4 Tapez sur le dossier à lire.

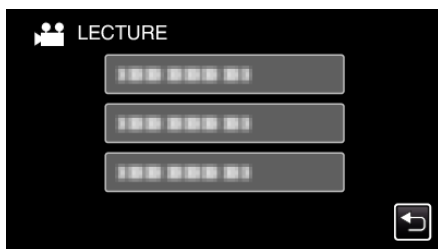

- Tapez sur "←" pour retourner au menu "SAUVEGARDE".

- 5 Tapez sur le fichier à lire.



- Tapez sur "←" pour retourner à l'écran d'index de dossier.
 - Pour des détails sur la lecture de vidéo, consultez "Touches de fonctionnement pour la lecture de vidéos" (p. 55).
- "Touches de fonctionnement pour la lecture de vidéos" (p. 55)
- Pour sortir, arrêtez la lecture et éteignez le caméscope en appuyant sur la touche pendant environ 2 secondes. Ensuite, déconnectez le câble USB.

Remarque :

- Le son ou la vidéo peuvent être interrompus pendant la lecture.
- Les images enregistrées en mode 3D et 2D sont affichées sur l'écran d'index séparément. Appuyez sur la touche 3D pour passer au mode désiré pour la lecture.
- Les images enregistrées en formats "MP4 (MVC)" et "AVCHD" sont affichées sur l'écran d'index séparément.
Changez les paramètres de FORMAT ENR. VIDEO 3D au format désiré pour la lecture.

"FORMAT ENR. VIDEO 3D (En mode 3D uniquement)" (p. 111)

Attention :

- To play back 3D images, refer also to "Précautions pour la lecture d'images 3D".

"Précautions pour l'enregistrement et la lecture d'images 3D" (p. 11)

Suppression de répertoires dans le lecteur USB de disque dur externe

Les fichiers qui sont copiés sur le lecteur de disque dur externe peuvent être supprimés.

Attention :

- Les fichiers supprimés ne peuvent être restaurés.
- Veillez à sauvegarder vos fichiers importants sur un ordinateur.

“Sauvegarder tous les fichiers” (☞ p. 100)

- 1 Sélectionnez le mode 3D ou 2D.

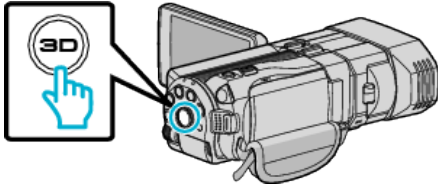

- 2 Sélectionnez le mode vidéo ou photo.

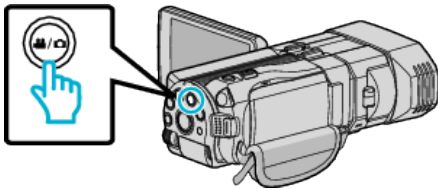

- 3 Appuyez sur “SUPPRIMER”.



- 4 Tapez sur le dossier à supprimer.

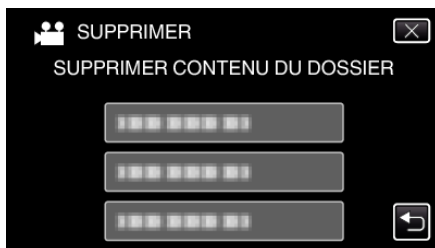

- 5 Appuyez sur “OUI”.



- Une fois la suppression terminée, tapez sur “OK”.

Remarque :

- Les images enregistrées en mode 3D et 2D sont affichées sur l'écran d'index séparément. Appuyez sur la touche 3D pour passer au mode désiré pour la suppression.
- Les images enregistrées en formats “MP4 (MVC)” et “AVCHD” sont affichées sur l'écran d'index séparément. Changez les paramètres de FORMAT ENR. VIDEO 3D au format désiré pour la suppression.

“FORMAT ENR. VIDEO 3D (En mode 3D uniquement)” (☞ p. 111)

Formatage d'un lecteur USB de disque dur externe

Tous les fichiers sur le lecteur de disque dur externe peuvent être supprimés.

Attention :

- Toutes les données sur le lecteur de disque dur seront effacées lorsqu'il est formaté. Avant de formater la carte, copiez sur un ordinateur tous les fichiers qu'elle contient.

- 1 Sélectionnez le mode vidéo ou photo.

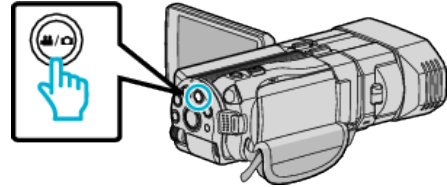

- 2 Appuyez sur “FORMATER”.

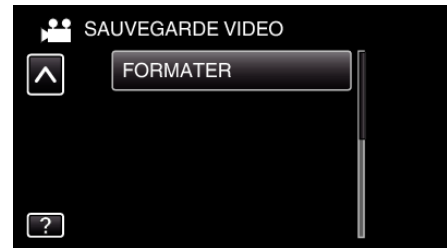

- 3 Appuyez sur “OUI”.

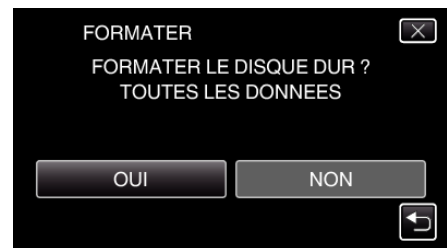

- Une fois le formatage terminé, tapez sur “OK”.

Importation de fichiers à partir du lecteur USB de disque dur externe

Vous pouvez copier des fichiers vidéo et photo d'un lecteur de disque dur externe USB sur la mémoire intégrée de cet appareil ou sur une carte SD.

- 1 Sélectionnez le mode 3D ou 2D.

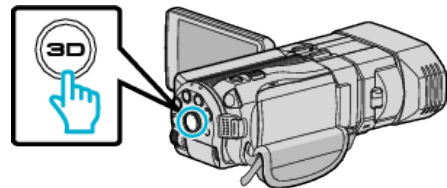

- 2 Sélectionnez le mode vidéo ou photo.

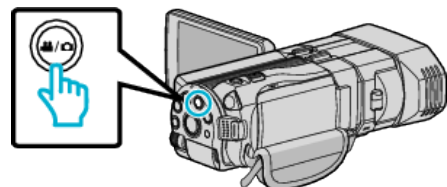

- 3 Tapez sur “IMP. DEPUIS MATERIEL” dans “SAUVEGARDE”.



4 Appuyez sur "USB HDD→MEM. INTERNE" ou "USB HDD→SD".



- Les fichiers seront importés sur le support sélectionné.

5 Tapez sur le dossier à importer.

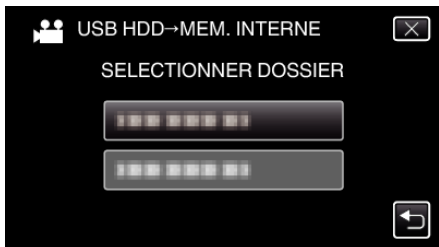

6 Tapez sur les fichiers à importer.

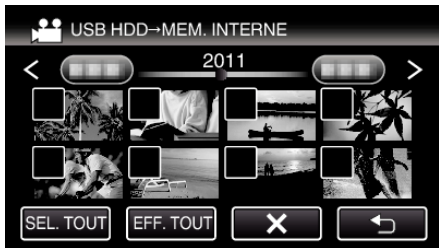

- ✓ apparaît sur les fichiers sélectionnés.
Pour enlever ✓ d'un fichier, tapez à nouveau sur le fichier.
- Tapez sur "SEL. TOUT" pour sélectionner tous les fichiers.
- Tapez sur "EFF. TOUT" pour libérer toutes les sélections.
- "REGLER" est désactivé quand aucun fichier n'est sélectionné.

7 Appuyez sur "REGLER".

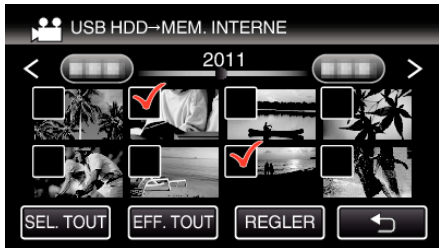

8 Appuyez sur "OUI".

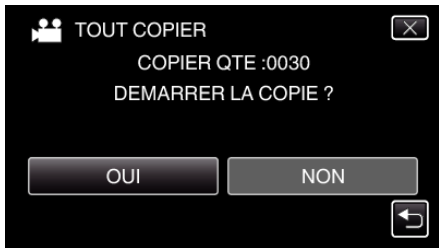

- L'importation commence lorsque l'on tape sur "OUI".

- Pour annuler l'importation des fichiers, tapez sur "ARRETER", puis sur "OUI".

9 Après l'importation, tapez sur "OK".



10 Appuyez sur la touche  en la maintenant enfoncée pendant 2 secondes ou plus pour éteindre cet appareil et débranchez le câble USB.

Remarque :

- Les images enregistrées en mode 3D et 2D sont affichées sur l'écran d'index séparément. Appuyez sur la touche 3D pour passer au mode désiré pour l'importation.
- Les images enregistrées en formats "MP4 (MVC)" et "AVCHD" sont affichées sur l'écran d'index séparément. Changez les paramètres de FORMAT ENR. VIDEO 3D au format désiré pour l'importation.

"FORMAT ENR. VIDEO 3D (En mode 3D uniquement)" (p. 111)

Copier des fichiers sur une bande VHS avec un magnétoscope

Vous pouvez copier des vidéos en qualité standard en connectant l'appareil à magnétoscope.

- Pour plus de détails, consultez les manuels d'utilisation de votre téléviseur et votre magnétoscope.

Attention :

- Les images 3D ne peuvent pas être copiées sur une cassette VHS. Les images enregistrées en mode 3D ne peuvent pas être copiées en tant qu'images 2D.

- 1 Ouvrez l'écran LCD, puis maintenez enfoncée la touche marche/arrêt pendant 2 secondes ou plus pour couper l'alimentation.

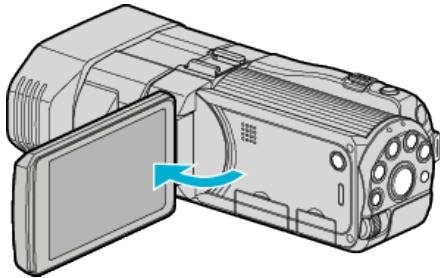

- 2 Raccordez l'appareil à un magnétoscope/enregistreur DVD.

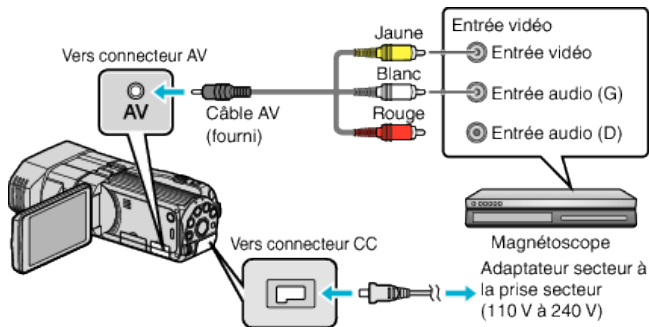

- 1 Raccordez l'appareil via le câble AV fourni.

- 2 Raccordez l'adaptateur secteur à cet appareil.

- Cette unité s'allume automatiquement lorsque l'adaptateur secteur est branché.

- 3 Appuyez sur pour sélectionner le mode de lecture.

- 4 Préparez le téléviseur/magnétoscope pour l'enregistrement.

- Basculez vers une entrée externe compatible.
- Insérez une cassette.

- 5 Préparez cet appareil pour la lecture.

- Réglez "SORTIE VIDEO" dans le menu "COMMUN" sur le rapport hauteur/largeur ("4:3" ou "16:9") de la TV concernée.

"SORTIE VIDEO (En mode 2D uniquement)" (☞ p. 134)

- 6 Lancez l'enregistrement.

- Lancez la lecture sur cet appareil puis appuyez sur la touche d'enregistrement de l'enregistreur.

"Lire des vidéos" (☞ p. 54)

- Une fois la lecture terminée, arrêtez l'enregistrement.

Copier des fichiers sur une carte SD

Vous pouvez copier des vidéos et des photos à partir de la mémoire intégrée sur une carte SD.

La copie de photos sur des cartes permet de les ramener au magasin pour les imprimer (développer).

Attention :

- Assurez-vous qu'il reste assez d'espace dans le support de destination.
- Les vidéos et les photos sur la carte SD ne peuvent être copiées sur la mémoire intégrée.

- 1 Sélectionnez le mode 3D ou 2D.

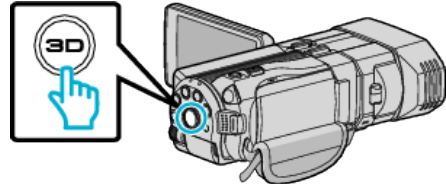

- 2 Sélectionnez le mode vidéo ou photo.

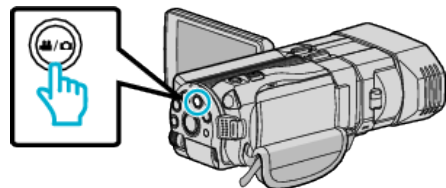

- 3 Appuyez sur pour sélectionner le mode de lecture.

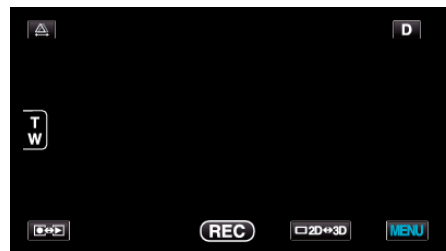

- 4 Appuyez sur "MENU".



- 5 Appuyez sur "COPIER".

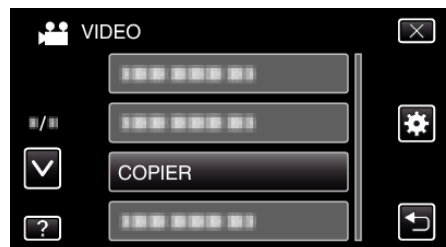

- 6 Tapez sur les fichiers à copier.



- ✓ apparaît sur les fichiers sélectionnés.
Pour enlever ✓ d'un fichier, tapez à nouveau sur le fichier.
- Tapez sur "SEL. TOUT" pour sélectionner tous les fichiers.
- Tapez sur "EFF. TOUT" pour libérer toutes les sélections.
- "REGLER" est désactivé quand aucun fichier n'est sélectionné.

7 Appuyez sur "REGLER".



8 Appuyez sur "OUI".



- La copie des fichiers démarre.
- Une fois les vidéos copiées, tapez sur "OK".

Déplacer des fichiers sur une carte SD

Vous pouvez déplacer des vidéos et des photos à partir de la mémoire intégrée sur une carte SD.

Les fichiers déplacés seront supprimés de la mémoire intégrée.

Le fait de déplacer les photos vers des cartes SD vous permettra de les ramener plus facilement vers une boutique pour leur impression (développement).

Attention :

- Assurez-vous qu'il reste assez d'espace dans le support de destination.
- Les vidéos et les photos sur la carte SD ne peuvent être déplacées sur la mémoire intégrée.

1 Sélectionnez le mode 3D ou 2D.

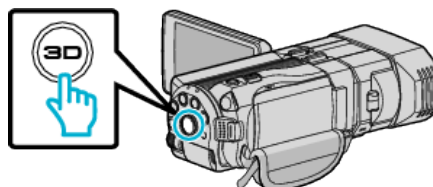

2 Sélectionnez le mode vidéo ou photo.

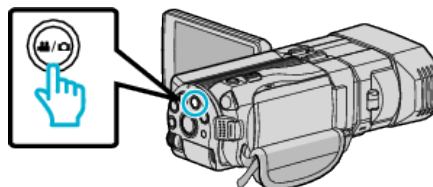

3 Appuyez sur [RECALL] pour sélectionner le mode de lecture.

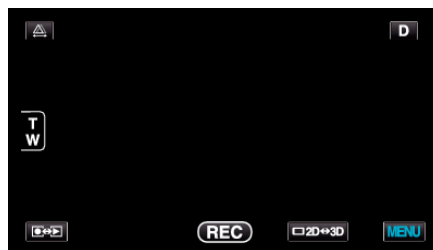

4 Appuyez sur "MENU".



5 Appuyez sur "DEPLACER".

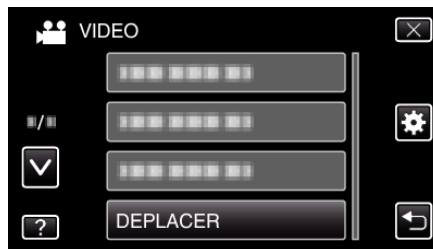

6 Appuyez sur les fichiers à déplacer.



- ✓ apparaît sur les fichiers sélectionnés.
Pour enlever ✓ d'un fichier, tapez à nouveau sur le fichier.
- Tapez sur "SEL. TOUT" pour sélectionner tous les fichiers.
- Tapez sur "EFF. TOUT" pour libérer toutes les sélections.
- "REGLER" est désactivé quand aucun fichier n'est sélectionné.

7 Appuyez sur "REGLER".



8 Appuyez sur "OUI".



- Le déplacement des fichiers commence.
- Une fois terminé, appuyez sur "OK".

Copier vers un ordinateur Windows

Vous pouvez copier les fichiers vers un ordinateur via le logiciel fourni.

Vous pouvez également créer des DVD en utilisant le lecteur DVD de l'ordinateur.

Si le logiciel fourni n'est pas installé, cet appareil est reconnu comme un périphérique de stockage externe lorsqu'il est raccordé.

Remarque :

- Pour enregistrer vos vidéos sur des disques, un lecteur DVD ou Blu-ray enregistrable est requis pour l'ordinateur utilisé.
- Vous ne pourrez pas enregistrer de photos sur disque à partir du logiciel fourni.

Problèmes d'utilisation du logiciel Everio MediaBrowser 3D fourni

Consultez le centre de service à la clientèle ci-dessous.

- Pixela Centre de support aux usagers

Téléphone	États-Unis et Canada (Anglais) : +1-800-458-4029 (appel gratuit) Europe (Royaume-Uni, Allemagne, France et Espagne) (Anglais/Allemand/Français/Espagnol) : +800-1532-4865 (appel gratuit) Autres pays en Europe (Anglais/Allemand/Français/Espagnol) : +44-1489-564-764 Asie (Philippines) (Anglais) : +63-2-438-0090 Chine (Chinois) : 10800-163-0014 (appel gratuit)
Page d'accueil	http://www.pixela.co.jp/oem/jvc/mediabrowser/e/

- Pour savoir comment charger sur YouTube, consultez le Everio MediaBrowser 3DAide dans le menu "Aide" de Everio MediaBrowser 3D.

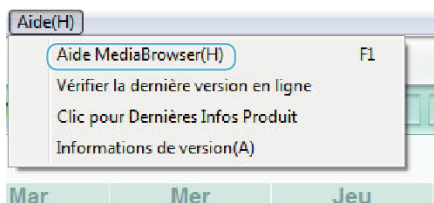

Vérifier les configurations système requises (Conseils)

Cliquez avec le bouton droit de la souris sur "Ordinateur" (ou "Poste de travail") dans le "démarrer" menu et sélectionnez "Propriétés" pour vérifier les éléments suivants.

Windows Vista/Windows 7

- Veuillez vous référer aux instructions d'utilisation dans l'animation sur le Manuel d'utilisation.

Windows XP

- Veuillez vous référer aux instructions d'utilisation dans l'animation sur le Manuel d'utilisation.

	Windows Vista/Windows 7	Windows XP
SE	Windows Vista 32/64-bit Home Basic ou Home Premium (versions préinstallées uniquement)Service Pack 2 Windows 7 32/64-bit Home Premium (versions pré-installées uniquement)	Windows XP Home Edition ou Professional (versions préinstallées uniquement)Service Pack 3
UC	Intel Core Duo CPU 1,66 GHz ou supérieur (Intel Core 2 Duo CPU 2,13 GHz ou supérieur recommandé) (Montage vidéo/lecture AVCHD(3D) : Intel Core i7 CPU 2,53 GHz ou supérieur recommandé)	Intel Core Duo CPU 1,66 GHz ou supérieur (Intel Core 2 Duo CPU 2,13 GHz ou supérieur recommandé) (Montage vidéo/lecture AVCHD(3D) : Intel Core i7 CPU 2,53 GHz ou supérieur recommandé)
RAM	Au moins 2 Go	Au moins 1 Go

■ Autres exigences

- Affichage : 1024×768 pixels ou plus (1280×1024 pixels ou plus recommandé)
- Graphique : Intel G965 ou supérieure recommandée

Remarque :

- Si votre ordinateur ne remplit pas les configurations système requises mentionnées ci-dessus, le fonctionnement du logiciel fourni n'est pas garanti.
- Pour plus d'informations, veuillez contacter le fabricant de votre ordinateur.

Installer le logiciel fourni

Vous pouvez afficher les photos enregistrées au format calendrier et les modifier avec le logiciel qui vous a été fourni.

- Veuillez vous référer aux instructions d'utilisation dans l'animation sur le Manuel d'utilisation.

Sauvegarder tous les fichiers

Avant de procéder à la sauvegarde, assurez-vous de disposer de suffisamment d'espace libre sur le disque dur de votre ordinateur.

1 Raccordez le câble USB à l'adaptateur secteur.

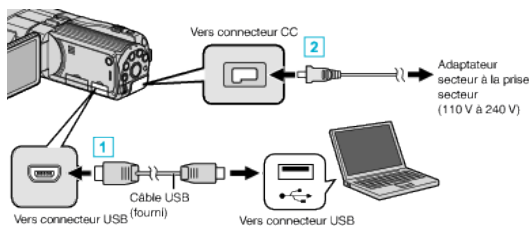

1 Raccordez l'appareil via le câble USB fourni.

2 Raccordez l'adaptateur secteur à cet appareil.

- Cette unité s'allume automatiquement lorsque l'adaptateur secteur est branché.
- Assurez-vous d'utiliser l'adaptateur secteur JVC fourni.
- Le menu "SELECTIONNER APPAREIL" apparaît.

2 Appuyez sur "CONNECTER AU PC".

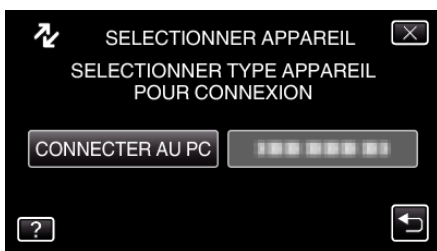

3 Appuyez sur "SAUVEGARDER".



- Appuyez sur X pour sortir du menu.
- Appuyez sur ↶ pour retourner à l'écran précédent.
- Le logiciel fourni Everio MediaBrowser 3D se lance sur votre ordinateur. Les opérations suivantes doivent être effectuées sur l'ordinateur.

4 Sélectionnez le volume.



Cliquez sur "Tout le volume du camescope"

5 Lancez la sauvegarde.

Destination d'enregistrement (ordinateur)

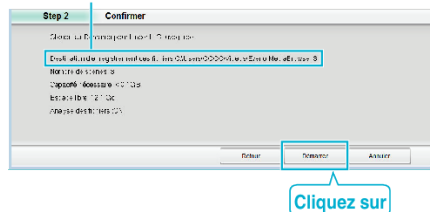

- La sauvegarde démarre.

6 Une fois la sauvegarde terminée, cliquez sur "OK".

Remarque :

- Avant de procéder à la sauvegarde, insérez la carte SD sur laquelle des vidéos et des photos sont stockées dans cet appareil.
- En cas de problème avec le logiciel Everio MediaBrowser 3D fourni, veuillez consulter le "Centre de support client Pixela".

Téléphone	États-Unis et Canada (Anglais) : +1-800-458-4029 (appel gratuit) Europe (Royaume-Uni, Allemagne, France et Espagne) (Anglais/Allemand/Français/Espagnol) : +800-1532-4865 (appel gratuit) Autres pays en Europe (Anglais/Allemand/Français/Espagnol) : +44-1489-564-764 Asie (Philippines) (Anglais) : +63-2-438-0090 Chine (Chinois) : 10800-163-0014 (appel gratuit)
Page d'accueil	http://www.pixela.co.jp/oem/jvc/mediabrowser/e/

- Supprimez les vidéos inutiles avant toute sauvegarde. Sauvegarder un grand nombre de vidéos peut prendre un certain temps.
- "Supprimer des fichiers inutiles" (p. 67)

Débranchement de cet appareil de l'ordinateur

1 Cliquez sur "Retirer le périphérique en toute sécurité et éjecter le média"

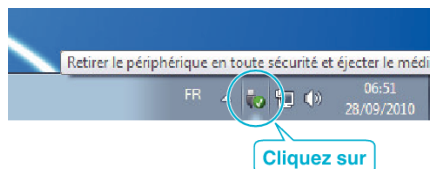

- 2 Cliquez sur "Retirer Périphérique de stockage de masse USB en toute sécurité".
- 3 (Pour Windows Vista) Cliquez sur "OK".
- 4 Débranchez le câble USB et fermez l'écran LCD.

Organiser les fichiers

Une fois la sauvegarde de vos fichiers terminée, organisez-les en ajoutant des étiquettes, telles que "Voyage en famille" ou "Sport". Cela vous servira non seulement pour créer des disques, mais également pour visualiser les fichiers par la suite.

- 1 Double-cliquez sur l'icône Everio MediaBrowser 3D.
 - Le logiciel fourni démarre.



- 2 Affichez le mois des fichiers à organiser.

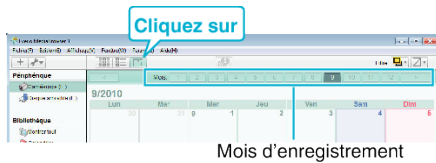

- 3 Créez une liste d'utilisateur.

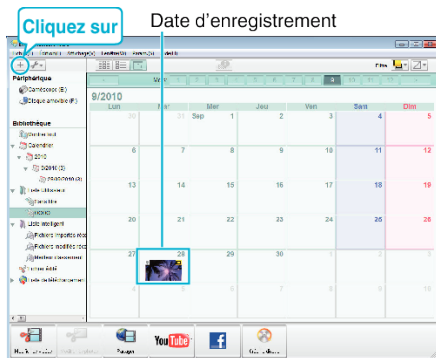

1 Saisir le nom de la nouvelle liste

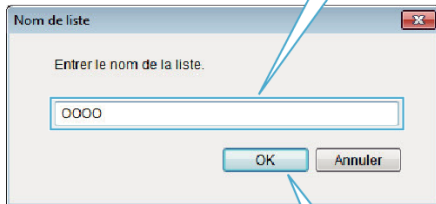

2 Cliquez sur

- Une nouvelle liste est ajoutée à celle de la bibliothèque.

- 4 Cliquez sur le jour d'enregistrement.

- Les miniatures des fichiers enregistrés le jour sélectionné sont affichées.

- 5 Enregistrez les fichiers sur la liste créée.

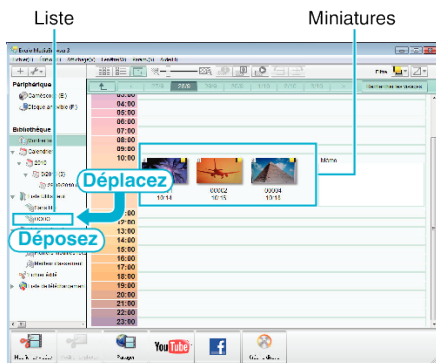

Identifier une vidéo ou une photo: _____

- Utilisez le menu "SELECTIONNER" en haut à droite de l'écran pour sélectionner des fichiers.
- Vérifiez que l'icône vidéo/photo apparaît bien en haut à droite de la miniature.



Remarque: _____

- En cas de problème avec le logiciel Everio MediaBrowser 3D fourni, veuillez consulter le "Centre de support client Pixela".

Téléphone	États-Unis et Canada (Anglais) : +1-800-458-4029 (appel gratuit) Europe (Royaume-Uni, Allemagne, France et Espagne) (Anglais/Allemand/Français/Espagnol) : +800-1532-4865 (appel gratuit) Autres pays en Europe (Anglais/Allemand/Français/Espagnol) : +44-1489-564-764 Asie (Philippines) (Anglais) : +63-2-438-0090 Chine (Chinois) : 10800-163-0014 (appel gratuit)
Page d'accueil	http://www.pixela.co.jp/oem/jvc/mediabrowser/e/

Enregistrer des vidéos sur des disques

Copiez les fichiers arrangés vers les disques via la liste.

- 1 Insérez un nouveau disque dans le lecteur DVD ou Blu-ray de l'ordinateur.
- 2 Sélectionnez la liste souhaitée.

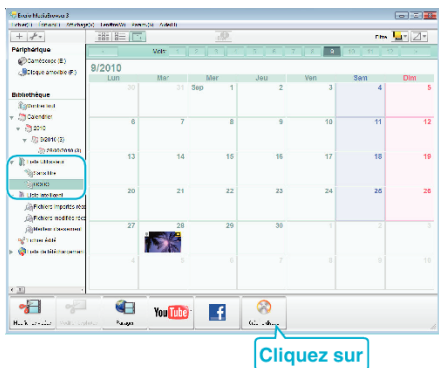

- 3 Sélectionnez les fichiers à copier sur le disque dans l'ordre.

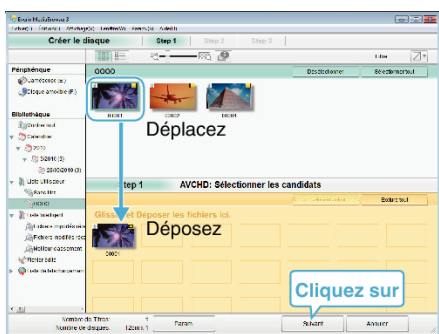

- Cliquez sur "Param." pour sélectionner le type de disque. La qualité des images est réglée sur standard lorsque DVD-Vidéo est sélectionné.
- Cliquez sur "Sélectionner tout" pour sélectionner tous les fichiers affichés.
- Une fois la sélection terminée, cliquez sur "Suivant".

- 4 Réglez le titre du menu principal sur le disque.

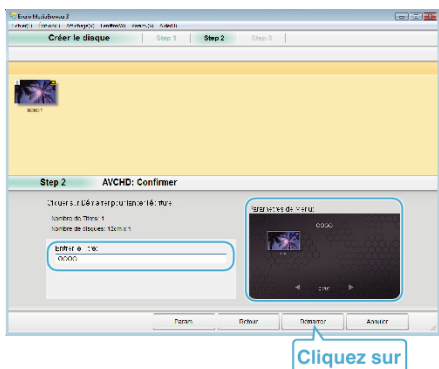

- Cliquez sur "Param." pour sélectionner le fond du menu.
- Une fois le réglage terminé, cliquez sur "Démarrer".

- 5 Une fois la copie terminée, cliquez sur "OK".

Attention :

- Il peut exister certaines restrictions dues au format d'enregistrement pour la création d'un disque avec des images 3D. Pour des détails, consultez le fichier d'aide du logiciel fourni Everio MediaBrowser 3D.
- Pour visualiser le fichier d'aide de Everio MediaBrowser 3D, sélectionnez "Aide" à partir de la barre de menu de Everio MediaBrowser 3D, ou appuyez sur F1 sur le clavier.

Remarque :

- Les différents types de disques suivants peuvent être utilisés avec le logiciel Everio MediaBrowser 3D fourni.
DVD-R
DVD-R DL (double couche)

DVD-RW
DVD+R
DVD+R DL
DVD+RW
BD-R
BD-RE

- Les formats suivants sont supportés par le logiciel fourni Everio MediaBrowser 3D.
Vidéo-DVD
AVCHD
BD
- Lorsque vous copiez des vidéos enregistrées en mode UXP pour créer un disque AVCHD, les vidéos doivent être converties en mode d'enregistrement XP avant de les copier. Par conséquent, cela peut prendre plus de temps que copier des vidéos enregistrées en d'autres modes.
- Utilisez le lecteur Everio MediaBrowser 3D pour lire un disque AVCHD. Consultez le fichier d'aide du logiciel fourni Everio MediaBrowser 3D pour le faire fonctionner.
- Pour visualiser le fichier d'aide de Everio MediaBrowser 3D, sélectionnez "Aide" à partir de la barre de menu de Everio MediaBrowser 3D, ou appuyez sur F1 sur le clavier.
- En cas de problème avec le logiciel Everio MediaBrowser 3D fourni, veuillez consulter le "Centre de support client Pixela".

<p>Téléphone</p>	<p>États-Unis et Canada (Anglais) : +1-800-458-4029 (appel gratuit) Europe (Royaume-Uni, Allemagne, France et Espagne) (Anglais/Allemand/Français/Espagnol) : +800-1532-4865 (appel gratuit) Autres pays en Europe (Anglais/Allemand/Français/Espagnol) : +44-1489-564-764 Asie (Philippines) (Anglais) : +63-2-438-0090 Chine (Chinois) : 10800-163-0014 (appel gratuit)</p>
<p>Page d'accueil</p>	<p>http://www.pixela.co.jp/oem/jvc/mediabrowser/e/</p>

Sauvegarde de fichiers sans utiliser le logiciel fourni

Copiez les fichiers sur un ordinateur en suivant la méthode suivante.

1 Raccordez le câble USB à l'adaptateur secteur.

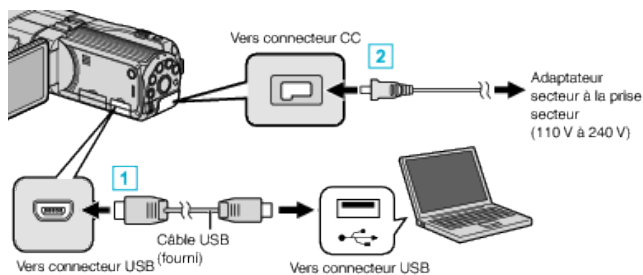

- 1 Raccordez l'appareil via le câble USB fourni.
- 2 Raccordez l'adaptateur secteur à cet appareil.
 - Cette unité s'allume automatiquement lorsque l'adaptateur secteur est branché.
 - Assurez-vous d'utiliser l'adaptateur secteur JVC fourni.
 - Le menu "SELECTIONNER APPAREIL" apparaît.

2 Appuyez sur "CONNECTER AU PC".



3 Appuyez sur "LECTURE SUR PC".

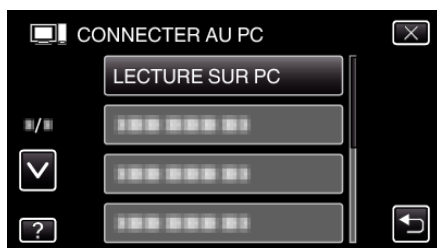

- Appuyez sur X pour sortir du menu.
 - Appuyez sur ↶ pour retourner à l'écran précédent.
 - Ferme le programme Everio MediaBrowser 3D, s'il démarre.
 - Les opérations suivantes doivent être effectuées sur l'ordinateur.
- 4 Sélectionnez "Ordinateur" (Windows Vista) / "Poste de travail" (Windows XP) / "Ordinateur" (Windows 7) à partir du menu "démarrer", puis cliquez sur l'icône "JVCCAM_MEM" ou "JVCCAM_SD".
 - Ouvrez le dossier avec les fichiers souhaités.
 - "Liste de fichiers et de dossiers" (p. 104)
 - 5 Copiez les fichiers dans n'importe quel autre dossier de l'ordinateur (bureau, etc.).

Attention :

- Lorsque les dossiers ou fichiers sont supprimés/déplacés/renommés sur l'ordinateur, ils ne pourront plus être lus sur cet appareil.

Remarque :

- Pour éditer/voir les fichiers, utilisez un logiciel qui accepte les fichiers AVCHD (vidéo)/MP4 (vidéo)/MPF (photo 3D)/JPEG (photo 2D).
- Les opérations ci-dessus sur ordinateur peuvent varier selon le système utilisé.

Débranchement de cet appareil de l'ordinateur

1 Cliquez sur "Retirer le périphérique en toute sécurité et éjecter le média"

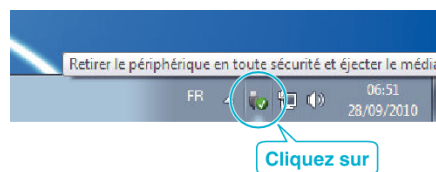

- 2 Cliquez sur "Retirer Périphérique de stockage de masse USB en toute sécurité".
- 3 (Pour Windows Vista) Cliquez sur "OK".
- 4 Débranchez le câble USB et fermez l'écran LCD.

Liste de fichiers et de dossiers

Les dossiers et fichiers sont créés dans la mémoire intégrée et sur la carte SD, comme indiqué ci-dessous. Ils sont uniquement créés lorsque cela est nécessaire.

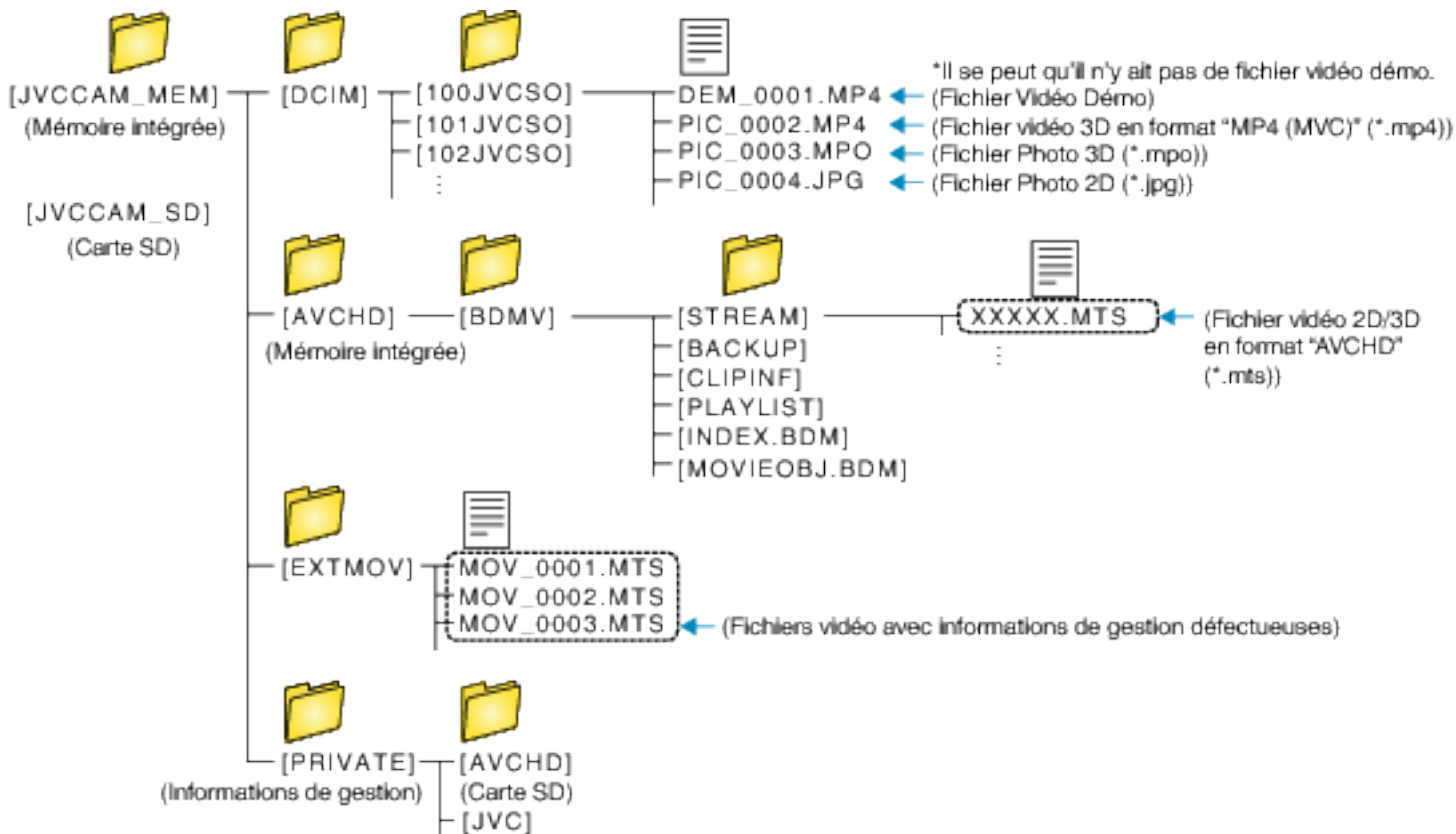

Attention :

- Lorsque les dossiers ou fichiers sont supprimés/déplacés/renommés sur l'ordinateur, ils ne pourront plus être lus sur cet appareil.

Contrat de licence du logiciel JVC

IMPORTANT

POUR LA CLIENTELE: VEUILLEZ LIRE CES INSTRUCTIONS SOIGNEUSEMENT AVANT D'INSTALLER OU D'UTILISER LE LOGICIEL "DIGITAL PHOTO NAVIGATOR" (le "Programme") SUR VOTRE ORDINATEUR.

Le droit d'utiliser ce Programme est accordé par Victor Company of Japan, Limited ("JVC") à vous uniquement, sous réserve de votre acceptation des termes suivants.

Si vous n'acceptez pas ces termes, vous ne devez pas installer ou utiliser le Programme. CEPENDANT, L'INSTALLATION OU L'UTILISATION DU PROGRAMME SIGNIFIE QUE VOUS ACCEPTEZ LES TERMES ET CONDITIONS DU CONTRAT.

1 DROIT D'AUTEUR ET DROIT DE PROPRIETE

Vous reconnaissez que les droits d'auteur et autres droits de propriété intellectuelle liés au Programme sont ceux de JVC et de son concédant de licence, et restent la propriété de JVC et d'un tel concédant. Le Programme est protégé par les lois sur les droits d'auteur en vigueur au Japon et dans d'autres pays, et par des conventions y afférant.

2 ACCORD DE LICENCE

- 1 Sous réserve des conditions de ce contrat, JVC vous accorde un droit non exclusif d'utiliser le Programme. Vous pouvez installer et utiliser le Programme sur un disque dur ou autre dispositif de stockage intégré à votre ordinateur.
- 2 Vous pouvez faire une (1) copie de ce Programme à des fins de sauvegarde personnelle ou d'archive uniquement.

3 RESTRICTIONS SUR LE PROGRAMME

- 1 Vous n'êtes pas autorisé à désosser, décompiler, désassembler, réviser ou modifier le Programme, sauf en cas de disposition expressément prévue par la loi.
- 2 Vous n'êtes pas autorisé à copier ou à utiliser le Programme, en tout ou en partie, d'une manière autre que celle spécifiée expressément dans le présent contrat.
- 3 Vous ne disposez pas du droit d'accorder une licence d'utilisation du Programme, ni ne pouvez le distribuer, le louer ou le transférer à une tierce partie quelle qu'elle soit, ou encore permettre aux tiers d'utiliser le Programme.

4 GARANTIE LIMITEE

JVC garantit que tout support dans lequel le Programme est incorporé est exempt de tout vice de matériau ou de fabrication pour une période de trente (30) jours à compter de la date d'achat du produit. La responsabilité de JVC et l'unique recours dont vous disposez en rapport avec le Programme se limitent au remplacement du produit défectueux concerné. SAUF LES GARANTIES EXPRESSEMENT DECLAREES ICI ET DANS LES LIMITES PERMISES PAR LA LOI, JVC ET SES CONCEDANTS DE LICENCE DECLINENT TOUTE AUTRE GARANTIE, EXPLICITE OU IMPLICITE, Y COMPRIS, MAIS SANS S'Y LIMITER, LES GARANTIES IMPLICITES DE QUALITE MARCHANDE ET D'ADAPTATION A UN BUT PARTICULIER, EN RAPPORT AVEC LE PROGRAMME ET SA DOCUMENTATION ECRITE. EN CAS DE PROBLEMES LIES A, OU CAUSES PAR, CE PROGRAMME, IL VOUS INCOMBE DE LES RESOUDRE A VOS PROPRES FRAIS.

5 RESPONSABILITE LIMITEE

DANS LES LIMITES PERMISES PAR LA LOI, ET QUELLE QUE SOIT LA NATURE DE L'ACTION INTENTEE, NI JVC NI SES CONCEDANTS DE LICENCE NE SERONT RESPONSABLES DE DOMMAGES INDIRECTS, SPECIAUX OU ACCIDENTELS LIES A L'UTILISATION OU A L'IMPOSSIBILITE D'UTILISER LE PROGRAMME, MEME DANS L'EVENTUALITE OU JVC AURAIT ETE INFORME DE LA POSSIBILITE DE TELS DOMMAGES. VOUS VOUS ENGAGEZ A INDEMNISER JVC POUR TOUTE PERTE, RESPONSABILITE OU AUTRES FRAIS EMANANT DE REVENDICATIONS PAR D'AUTRES PERSONNES EN RAPPORT AVEC L'UTILISATION DU PROGRAMME.

6 TERMES

Ce contrat entre en vigueur à la date d'installation et d'utilisation du Programme sur votre machine et reste effectif jusqu'à résiliation en vertu de la clause suivante.

Si vous violez l'une quelconque des clauses de ce contrat, JVC se réserve le droit de le résilier sans avis préalable. Dans ce cas, JVC est

en droit de réclamer réparation pour les dommages causés par cette violation. En cas de résiliation de ce contrat, vous devez immédiatement détruire le Programme stocké sur votre machine (y compris l'effacer de la mémoire de votre ordinateur) et ne plus l'avoir en votre possession.

7 CONTROLE DES EXPORTATIONS

Vous vous engagez à ne pas expédier, transférer ou exporter le Programme ou les informations et technologies afférentes vers tout pays pour lequel le Japon ou d'autres pays concernés ont déclaré un embargo pour de tels produits.

8 UTILISATEUR LIE AU GOUVERNEMENT AMERICAIN

Si vous êtes une agence du gouvernement des États-Unis (le "Gouvernement"), vous acceptez la déclaration de JVC selon laquelle le Programme est un "article de nature commerciale", comme indiqué dans la disposition 2.101 (g) du FAR (Federal Acquisition Regulation), constitué d'un "Logiciel informatique commercial" inédit tel que les articles décrits dans la section 12.212 du FAR, et qu'une licence vous est accordée au même titre que tout utilisateur final commercial, en vertu des termes de ce contrat.

9 GENERALITES

- 1 Aucun changement, ajout, suppression ou altération de ce contrat ne sera valide à moins d'être confirmé par écrit et signé par un représentant agréé de JVC.
- 2 Si une partie de ce contrat est jugée non valide ou en conflit avec d'autres lois ayant juridiction sur ce contrat, les clauses restantes demeurent pleinement en vigueur.
- 3 Ce contrat est régi et interprété en vertu des lois du Japon. Le tribunal du district de Tokyo a juridiction pour toutes les disputes en rapport avec l'exécution, l'interprétation et l'accomplissement de ce contrat.

Victor Company of Japan, Limited

Remarque :

- Si vous avez acheté le Programme en Allemagne, les clauses des sections 4 (Garantie limitée) et 5 (Responsabilité limitée) indiquées ci-dessus sont remplacées par celles de la version allemande de ce contrat.

Attention :

- Faire fonctionner ce matériel en suivant les procédures de fonctionnement décrites dans ce manuel.
- N'utiliser que le CD-ROM fourni. Ne jamais utiliser tout autre CD-ROM pour exécuter ce logiciel.
- Ne pas tenter de modifier ce logiciel.
- Toute modification ou changement non approuvé par JVC peut priver l'utilisateur du droit d'autoriser cet équipement.

Comment manipuler un disque CD-ROM :

- Faire attention de ne pas salir ou gratter la surface miroir (opposée à la surface imprimée). Ne rien écrire dessus ni coller d'étiquette sur une face ou l'autre. Si le CDROM devient sale, l'essuyer en douceur avec un chiffon doux vers l'extérieur en partant du trou central.
- Ne pas utiliser de nettoyeurs de disque conventionnels ni des aérosols de nettoyage.
- Ne pas cintrer le CD-ROM ni toucher à sa surface miroir.
- Ne pas ranger votre CD-ROM dans un endroit sale, chaud ou humide. Ne pas le mettre en plein soleil.

Se familiariser avec le menu

Il existe deux types de menus dans cet appareil.

- Menu principal :
Menu qui contient tous les éléments spécifiques aux modes d'enregistrement vidéo, d'enregistrement de photos, de lecture vidéo et de lecture de photos, respectivement.
- Menu  dans le menu principal (commun) :
Menu qui contient tous les éléments communs à l'enregistrement vidéo, enregistrement d'images fixes, lecture vidéo, et modes de lecture d'image respectivement.

Se familiariser avec le menu principal

Vous pouvez configurer différents réglages via le menu.

- 1 Appuyez sur "MENU".
 - Le menu varie en fonction du mode que vous utilisez.

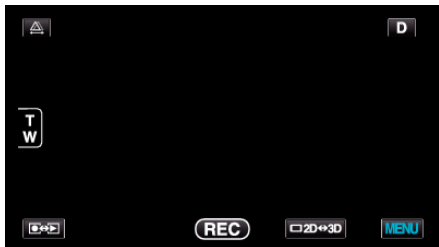

- 2 Appuyez sur le menu désiré.



- Tapez sur \wedge ou \vee pour vous déplacer vers le haut ou le bas pour plus de sélection.

- 3 Appuyez sur le réglage désiré.

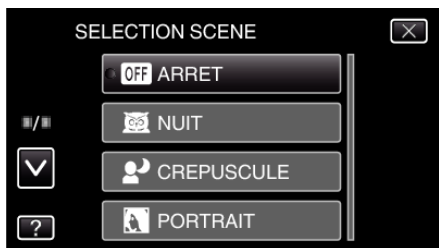

Remarque :

- Pour quitter l'écran
Appuyez sur "X" (quitter).
- Pour revenir à l'écran précédent
Appuyez sur " \leftarrow " (retour).
- Pour afficher le fichier d'aide
Tapez sur "?" (aide) et tapez sur l'article du menu.
- Il est possible que le fichier d'aide ne soit pas disponible pour certains articles.

Se familiariser avec le menu commun

Vous pouvez configurer des articles de réglage communs quel que soit le mode en utilisant le menu commun.

- 1 Appuyez sur "MENU".
 - Le menu varie en fonction du mode que vous utilisez.

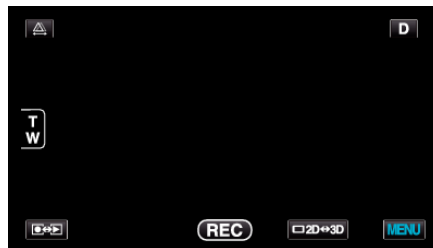

- 2 Appuyez sur "".



- 3 Appuyez sur le réglage désiré.



- Tapez sur \wedge ou \vee pour vous déplacer vers le haut ou le bas pour plus de sélection.

Remarque :

- Pour quitter l'écran
Appuyez sur "X" (quitter).
- Pour revenir à l'écran précédent
Appuyez sur " \leftarrow " (retour).
- Pour afficher le fichier d'aide
Tapez sur "?" (aide) et tapez sur l'article du menu.
- Il est possible que le fichier d'aide ne soit pas disponible pour certains articles.

Menu principal pour enregistrement vidéo

Vous pouvez régler divers paramètres, tels que la luminosité et la balance des blancs en fonction du sujet ou de la finalité. La qualité de l'image et l'intensité peuvent également être modifiées.

1 Sélectionnez le mode vidéo.

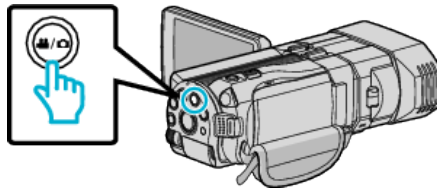

2 Tapez sur pour sélectionner le mode d'enregistrement.



3 Appuyez sur "MENU".

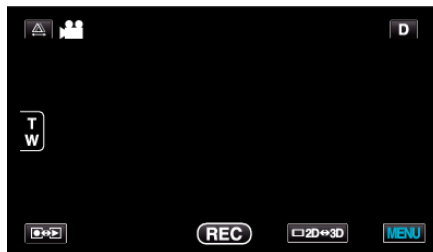

Réglage	Détails
SELECTION SCENE	Vous pouvez sélectionner les réglages permettant d'adapter les conditions de prise de vue. "Sélection de scène" (☞ p. 36) *Affiché seulement en mode d'enregistrement manuel.
MISE AU POINT	La mise au point être réglée manuellement. "Ajuster manuellement la mise en point" (☞ p. 37) *Affiché seulement en mode d'enregistrement manuel.
AIDE MISE AU POINT	Le contour du sujet visé est mis en couleur pour une mise au point plus précise. "Utiliser la mise au point assistée" (☞ p. 38) *Affiché seulement en mode d'enregistrement manuel.
COUL. MISE AU POINT	Règle la couleur du contour d'un objet mis au point lorsque l'Assistant de mise au point est utilisé. "COUL. MISE AU POINT" (☞ p. 109) *Affiché seulement en mode d'enregistrement manuel.
AJUSTER LUMINOSITE	Ajuste la luminosité générale de l'écran. "Ajuster la luminosité" (☞ p. 39) *Affiché seulement en mode d'enregistrement manuel.
VITESSE D'OBTURATION	La vitesse d'obturation peut être ajustée. "Régler la vitesse d'obturation" (☞ p. 39) *Affiché seulement en mode d'enregistrement manuel.
PRIORITE DIAPHRAGME	Ajuste la valeur d'ouverture. "Régler l'ouverture" (☞ p. 40) *Affiché seulement en mode d'enregistrement manuel.
BALANCE DES BLANCS	Ajuste la couleur en fonction de la source de lumière. "Régler la balance des blancs" (☞ p. 41) *Affiché seulement en mode d'enregistrement manuel.

Configurations du menu

Réglage	Détails
COMP. RETROECLAIRAGE	Permet de corriger l'image lorsque le sujet paraît sombre en raison du contre-jour. "Régler la compensation de contre-jour" (☞ p. 42) *Affiché seulement en mode d'enregistrement manuel.
TELE MACRO	Permet des prises de vue en gros plan à l'aide de l'extrémité du téléobjectif (T) du zoom. "Effectuer des prises de vue en gros plan" (☞ p. 43) *Affiché seulement en mode d'enregistrement 2D manuel.
TOUCHE PRIOR. AE/AF	Ajuste automatiquement la mise au point et la luminosité en fonction de discussion et sur les visages des sujets ou la zone sélectionnée. "Capturer des sujets clairement (TOUCHE PRIORITÉ AE/AF)" (☞ p. 46)
STABILISATEUR NUM.	Les secousses de la caméra peuvent être effectivement réduites pendant l'enregistrement. "Réduire les secousses de la caméra" (☞ p. 45)
LUMINOSITE	Éclaire automatiquement le sujet lors d'enregistrement dans des endroits sombres. "LUMINOSITE" (☞ p. 110)
FILTRE VENT	Réduit le bruit provoqué par le vent. "FILTRE VENT" (☞ p. 110)
GRILLE	Affiche le quadrillage qui facilite la détection lorsque le sujet apparaît penché. "GRILLE" (☞ p. 111)
ENREG. ACCELERE	Permet de capturer les changements de scènes lentement se déroulant sur une longue période d'être montrés à l'intérieur d'un laps de temps court en prenant des clichés à certains intervalles. "Enregistrer par intervalles (ENREG. ACCELERE)" (☞ p. 48)
FORMAT ENR. VIDEO 3D	Vous pouvez sélectionner un format d'enregistrement pour l'enregistrement vidéo 3D. "FORMAT ENR. VIDEO 3D (En mode 3D uniquement)" (☞ p. 111) *Affiché seulement en mode d'enregistrement 3D.
QUALITE VIDEO	Règle la qualité vidéo. "QUALITE VIDEO" (☞ p. 112)
ZOOM	Règle le rapport de zoom maximal. "ZOOM (En mode 2D uniquement)" (☞ p. 113) *Affiché seulement en mode d'enregistrement 2D.
x.v.Color	Captures les couleurs réelles. (Utilisez un téléviseur compatible x.v.Color pour la lecture.) "x.v.Color (En mode 2D uniquement)" (☞ p. 113) *Affiché seulement en mode d'enregistrement 2D.
REGL. BOUTON UTILIS.	Attribue une fonction utilisée fréquemment à la touche USER. "Régler la touche UTILISATEUR" (☞ p. 43)
SON 3D	Enregistre des sons audio réalistes Vous pouvez profiter de sons audio plus réalistes pendant la lecture d'une vidéo en l'enregistrant avec "SON 3D" réglé sur "MARCHE". "SON 3D" (☞ p. 114)
NIVEAU MICRO	Faites les ajustements de façon à ce que "NIVEAU MICRO" ne devienne pas rouge. "NIVEAU MICRO" (☞ p. 114)
REGLAGE NIVEAU MICRO	Règle le niveau de microphone. "REGLAGE NIVEAU MICRO" (☞ p. 115)
AJUS. VOL. ECOUTEURS	Règle le niveau de volume des écouteurs connectés. "AJUS. VOL. ECOUTEURS" (☞ p. 115)

SELECTION SCENE

Vous pouvez sélectionner les réglages permettant d'adapter les conditions de prise de vue.

Détails d'opération

"Sélection de scène" (☞ p. 36)

MISE AU POINT

La mise au point être réglée manuellement.

Détails d'opération

"Ajuster manuellement la mise en point" (☞ p. 37)

AIDE MISE AU POINT

Le contour du sujet visé est mis en couleur pour une mise au point plus précise.

Détails d'opération

"Utiliser la mise au point assistée" (☞ p. 38)

COUL. MISE AU POINT

Règle la couleur du contour d'un objet mis au point lorsque l'Assistant de mise au point est utilisé.

Réglage	Détails
ROUGE	Colore en rouge le contour de l'objet mis au point.
VERT	Colore en vert le contour de l'objet mis au point.
BLEU	Colore en bleu le contour de l'objet mis au point.

Affichage de l'élément

- Sélectionnez le mode vidéo.

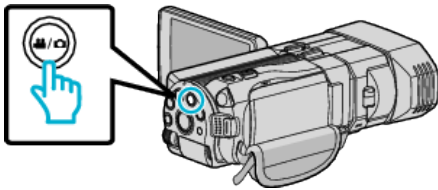

- Tapez sur pour sélectionner le mode d'enregistrement.



- Appuyez sur "MENU".



- Appuyez sur "COUL. MISE AU POINT".



AJUSTER LUMINOSITE

Ajuste la luminosité générale de l'écran.

Détails d'opération

"Ajuster la luminosité" (☞ p. 39)

VITESSE D'OBTURATION

La vitesse d'obturation peut être ajustée.

Détails d'opération

"Régler la vitesse d'obturation" (☞ p. 39)

PRIORITE DIAPHRAGME

Ajuste la valeur d'ouverture.

Détails d'opération

"Régler l'ouverture" (☞ p. 40)

BALANCE DES BLANCS

Ajuste la couleur en fonction de la source de lumière.

Détails d'opération

"Régler la balance des blancs" (☞ p. 41)

COMP. RETROECLAIRAGE

Permet de corriger l'image lorsque le sujet paraît sombre en raison du contre-jour.

Détails d'opération

"Régler la compensation de contre-jour" (☞ p. 42)

TELE MACRO (En mode 2D uniquement)

Permet des prises de vue en gros plan à l'aide de l'extrémité du téléobjectif (T) du zoom.

Détails d'opération

"Effectuer des prises de vue en gros plan" (☞ p. 43)

TOUCHE PRIOR. AE/AF

Ajuste automatiquement la mise au point et la luminosité en fonction de discussion et sur les visages des sujets ou la zone sélectionnée.

Détails d'opération

"Capturer des sujets clairement (TOUCHE PRIORITÉ AE/AF)" (☞ p. 46)

STABILISATEUR NUM.

Les secousses de la caméra peuvent être effectivement réduites pendant l'enregistrement.

Détails d'opération

"Réduire les secousses de la caméra" (☞ p. 45)

LUMINOSITE

Éclaire automatiquement le sujet lors d'enregistrement dans des endroits sombres.

Réglage	Détails
ARRET	Désactive la fonction.
MARCHE	Éclaircit électriquement les scènes lorsqu'il fait nuit.
OBTURATEUR LENT AUTO	Éclaircit automatiquement les scènes lorsqu'il fait nuit.

Remarque :

- Bien que OBTURATEUR LENT AUTO éclaircisse davantage les scènes que MARCHE, les mouvements des sujets peuvent ne pas paraître naturels.
- Les réglages peuvent être ajustés séparément pour les photos.

“LUMINOSITE (Photo)” (☞ p. 120)

Affichage de l'élément

- 1 Sélectionnez le mode vidéo.

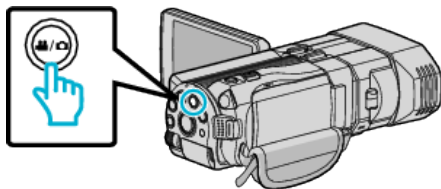

- 2 Tapez sur [RETOUR] pour sélectionner le mode d'enregistrement.



- 3 Appuyez sur “MENU”.

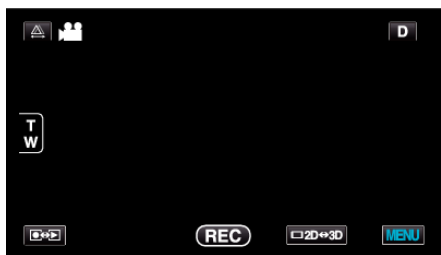

- 4 Appuyez sur “LUMINOSITE”.



FILTRE VENT

Réduit le bruit provoqué par le vent.

Réglage	Détails
ARRÊT	Désactive la fonction.
MARCHE	Active la fonction.

Affichage de l'élément

- 1 Sélectionnez le mode vidéo.

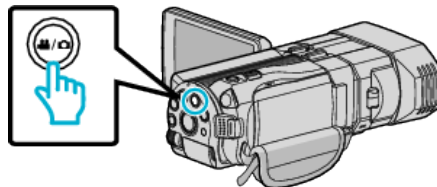

- 2 Tapez sur [RETOUR] pour sélectionner le mode d'enregistrement.



- 3 Appuyez sur “MENU”.

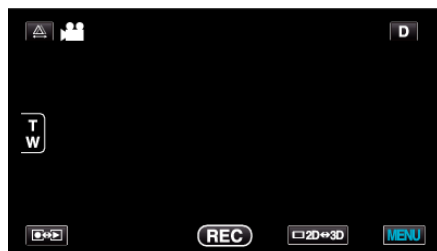

- 4 Appuyez sur “FILTRE VENT”.

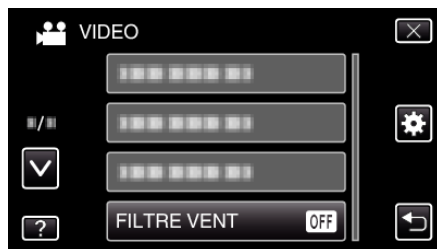

GRILLE

Affiche le quadrillage qui facilite la détection lorsque le sujet apparaît penché.

Réglage	Détails
ARRÊT	Désactive l'affichage du quadrillage
MARCHE	Active l'affichage du quadrillage

Affichage de l'élément

- 1 Sélectionnez le mode vidéo.

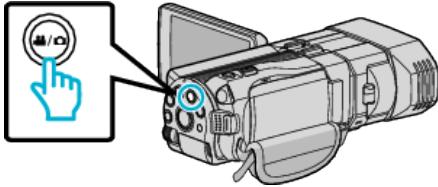

- 2 Tapez sur pour sélectionner le mode d'enregistrement.



- 3 Appuyez sur "MENU".

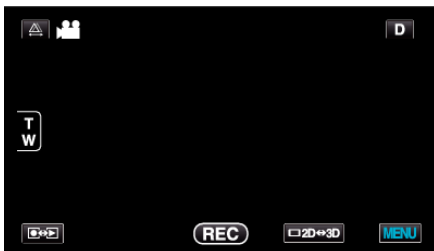

- 4 Appuyez sur "GRILLE".



ENREG. ACCELERE

Permet de capturer les changements de scènes lentement se déroulant sur une longue période d'être montrés à l'intérieur d'un laps de temps court en prenant des clichés à certains intervalles.

Cette option est utile notamment pour recréer l'ouverture d'un bourgeon de fleur.

Détails d'opération

"Enregistrer par intervalles (ENREG. ACCELERE)" (☞ p. 48)

FORMAT ENR. VIDEO 3D (En mode 3D uniquement)

Vous pouvez sélectionner un format d'enregistrement pour l'enregistrement vidéo 3D.

Réglage	Détails
AVCHD	Enregistre en format AVCHD. Réglez à ce format d'enregistrement pour une compatibilité plus élevée.
MP4 (MVC)	Enregistre en format MP4(MVC). Réglez à ce format d'enregistrement pour une qualité vidéo plus élevée.

Affichage de l'élément

- 1 Sélectionnez le mode vidéo.

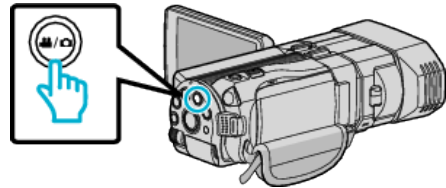

- 2 Tapez sur pour sélectionner le mode d'enregistrement.



- 3 Appuyez sur "MENU".



- 4 Appuyez sur "FORMAT ENR. VIDEO 3D".

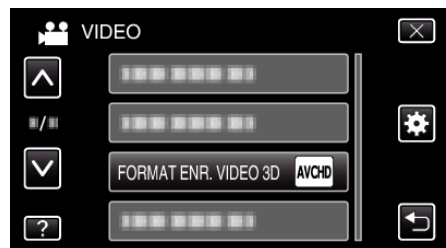

Configurations du menu

QUALITE VIDEO

Règle la qualité vidéo.

■ Mode 3D (MP4 (MVC))

Réglage	Détails
THR	Permet d'enregistrer en qualité d'image élevée.
TSR	Permet d'effectuer de longs enregistrements.

■ Mode 3D (AVCHD)

Réglage	Détails
TXP	Permet d'enregistrer en qualité d'image élevée.
TSP	Permet d'effectuer de longs enregistrements.

■ Mode 2D

Réglage	Détails
UXP	Permet d'enregistrer avec la meilleure qualité d'image possible. <ul style="list-style-type: none">• S'applique uniquement aux disques Blu-ray. Les vidéos prises en qualité haute définition ne peuvent être sauvegardées sur des DVD.
XP	Permet d'enregistrer en qualité d'image élevée.
SP	Permet d'enregistrer en qualité d'image standard.
EP	Permet d'effectuer de longs enregistrements.

Remarque :

- Pour éviter du bruit lorsque vous enregistrez des scènes à mouvements rapides ou des scènes avec de forts changements de luminosité, réglez sur "THR" ou "TXP" pendant le mode 3D ou sur "UXP" ou "XP" pendant le mode 2D.
- Utilisez un lecteur Blu-ray externe pour sauvegarder les vidéos enregistrées en mode "UXP".
- Vous pouvez modifier la qualité vidéo de votre choix en tapant dessus à partir de l'affichage du temps d'enregistrement restant.

Affichage de l'élément

- 1 Sélectionnez le mode vidéo.

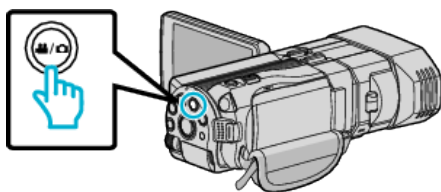

- 2 Tapez sur  pour sélectionner le mode d'enregistrement.



- 3 Appuyez sur "MENU".

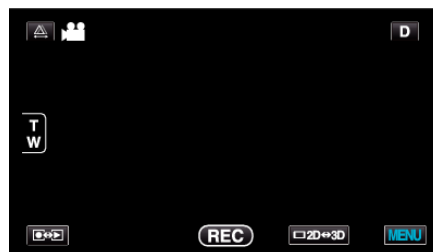

- 4 Appuyez sur "QUALITE VIDEO".



ZOOM (En mode 2D uniquement)

Règle le rapport de zoom maximal.

Réglage	Détails
OPTIQUE/10x	Permet l'enregistrement avec un zoom optique 1 - 10x. Effectuez ce réglage lorsque vous ne voulez pas de zoom.
NUMERIQUE X40	Permet l'enregistrement avec un zoom optique 1 - 10x et un zoom numérique 11 - 40x.
NUMERIQUE/200x	Permet l'enregistrement avec un zoom optique 1 - 10x et un zoom numérique 11 - 200x.

Remarque :

- Lorsque vous utilisez le zoom numérique, l'image devient granuleuse dans la mesure où elle est numériquement agrandie.

Affichage de l'élément

1 Sélectionnez le mode vidéo.

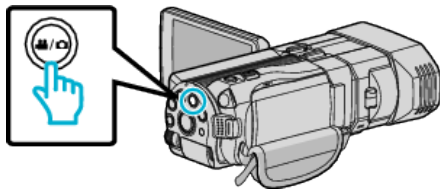

2 Tapez sur [RECORD] pour sélectionner le mode d'enregistrement.



3 Appuyez sur "MENU".



4 Appuyez sur "ZOOM".

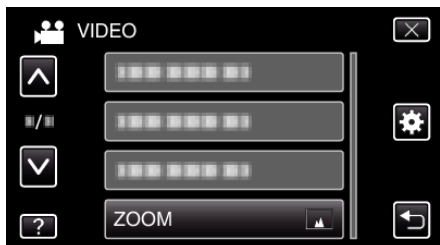

x.v.Color (En mode 2D uniquement)

Captures les couleurs réelles.

(Utilisez un téléviseur compatible x.v.Color pour la lecture.)

Réglage	Détails
ARRÊT	Captures les couleurs à la même norme que la télédiffusion.
MARCHE	Captures les couleurs réelles. (pour les téléviseurs qui supportent x.v.Color)

Affichage de l'élément

1 Sélectionnez le mode vidéo.

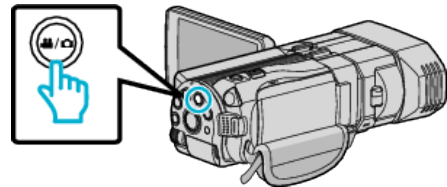

2 Tapez sur [RECORD] pour sélectionner le mode d'enregistrement.



3 Appuyez sur "MENU".

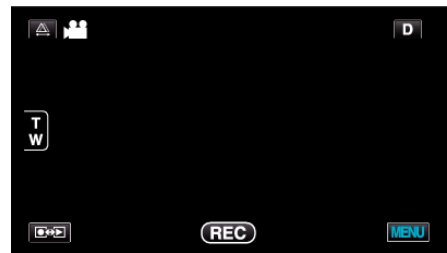

4 Appuyez sur "x.v.Color".



REGL. BOUTON UTILIS.

Attribue une fonction utilisée fréquemment à la touche USER.

Détails d'opération

"Régler la touche UTILISATEUR" (p. 43)

Configurations du menu

SON 3D

Enregistre des sons audio réalistes

Réglage	Détails
ARRÊT	N'enregistre pas avec des effets de son 3D.
MARCHE	Enregistre avec des effets de son 3D.

Affichage de l'élément

- 1 Sélectionnez le mode vidéo.

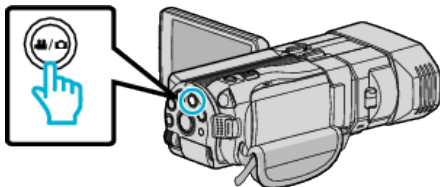

- 2 Tapez sur  pour sélectionner le mode d'enregistrement.



- 3 Appuyez sur "MENU".

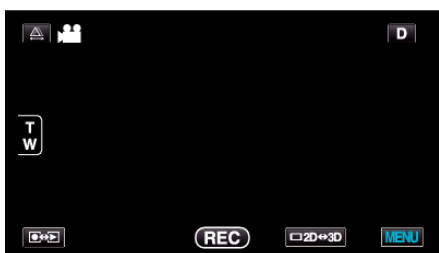

- 4 Appuyez sur "SON 3D".

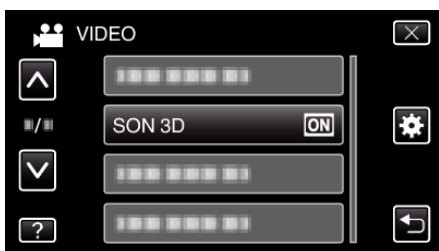

NIVEAU MICRO

Faites les ajustements de façon à ce que "NIVEAU MICRO" ne devienne pas rouge.

Réglage	Détails
ARRÊT	Masque l'affichage du niveau d'entrée du microphone.
MARCHE	Masque l'affichage du niveau d'entrée du microphone.

Attention :

- Lorsque "FORMAT ENR. VIDEO 3D" est réglé sur "MP4 (MVC)" et l'enregistrement est effectué avec une sortie HDMI, le niveau d'entrée du microphone ne sera pas affiché. (Il sera affiché une fois que l'enregistrement s'arrête.)

Affichage de l'élément

- 1 Sélectionnez le mode vidéo.

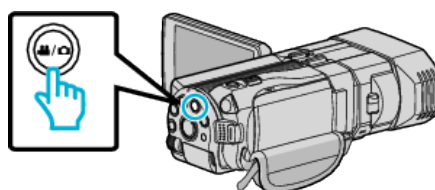

- 2 Tapez sur  pour sélectionner le mode d'enregistrement.



- 3 Appuyez sur "MENU".

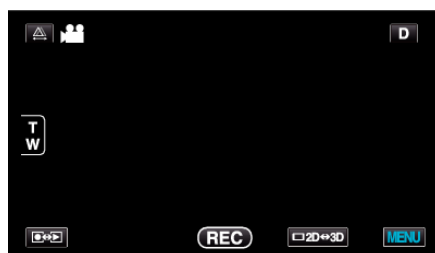

- 4 Appuyez sur "NIVEAU MICRO".

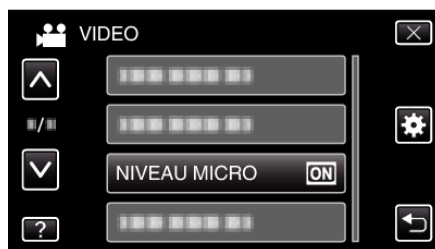

REGLAGE NIVEAU MICRO

Règle le niveau de microphone.

Faites les ajustements de façon à ce que "NIVEAU MICRO" ne devienne pas rouge.

Réglage	Détails
+2	Augmente le niveau d'entrée du microphone.
+1	Augmente le niveau d'entrée du microphone.
0	Le niveau d'entrée du microphone n'est pas changé.
-1	Diminue légèrement le niveau d'entrée du microphone.
-2	Diminue le niveau d'entrée du microphone.

Affichage de l'élément

- 1 Sélectionnez le mode vidéo.

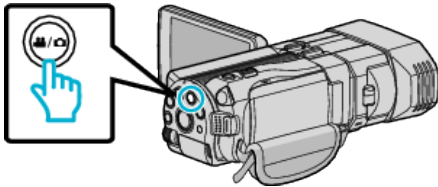

- 2 Tapez sur  pour sélectionner le mode d'enregistrement.



- 3 Appuyez sur "MENU".



- 4 Appuyez sur "REGLAGE NIVEAU MICRO".



AJUS. VOL. ECOUTEURS

Règle le niveau de volume des écouteurs connectés.

Ajuster le niveau de volume des écouteurs pendant l'enregistrement

- 1 Sélectionnez le mode vidéo.

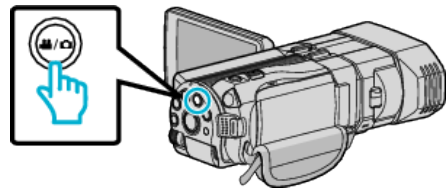

- 2 Tapez sur  pour sélectionner le mode d'enregistrement.



- 3 Appuyez sur "MENU".



- 4 Appuyez sur "AJUS. VOL. ECOUTEURS".



- L'écran d'ajustement du volume apparaît.

- 5 Règle le niveau de volume des écouteurs.



- Pour monter le volume, tapez sur "+" sur l'écran tactile.
- Pour diminuer le volume, tapez sur "-" sur l'écran tactile.
- Tapez sur X pour sortir de l'écran d'ajustement du volume.

Ajuster le niveau de volume des écouteurs pendant la lecture

- 1 Sélectionnez le mode vidéo.

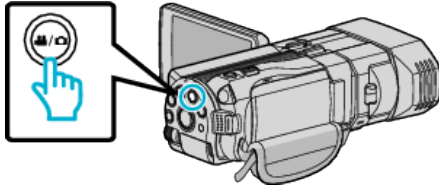

- 2 Appuyez sur  pour sélectionner le mode de lecture.



- 3 Règle le niveau de volume des écouteurs.
- Pour monter le volume, réglez la commande de zoom sur l'extrémité T.
 - Pour diminuer le volume, réglez la commande de zoom sur l'extrémité W.

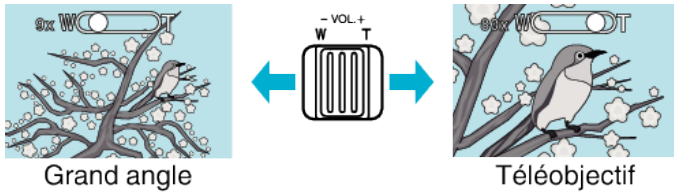

Menu principal pour l'enregistrement de photo

Vous pouvez régler divers paramètres, tels que la luminosité et la balance des blancs en fonction du sujet ou de la finalité. La qualité de l'image et l'intensité peuvent également être modifiées.

1 Sélectionnez le mode photo.

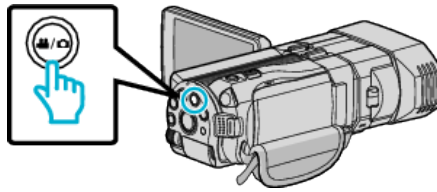

2 Tapez sur pour sélectionner le mode d'enregistrement.

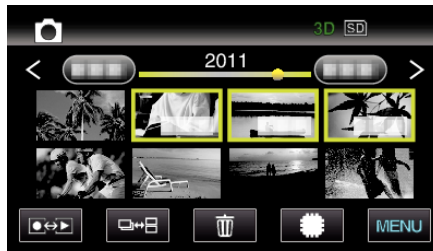

3 Appuyez sur "MENU".

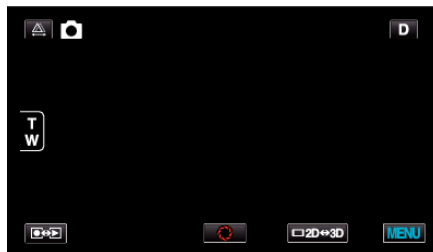

Réglage	Détails
SELECTION SCENE	Vous pouvez sélectionner les réglages permettant d'adapter les conditions de prise de vue. "Sélection de scène" (☞ p. 36) *Affiché seulement en mode d'enregistrement manuel.
MISE AU POINT	La mise au point être réglée manuellement. "Ajuster manuellement la mise en point" (☞ p. 37) *Affiché seulement en mode d'enregistrement manuel.
AIDE MISE AU POINT	Le contour du sujet visé est mis en couleur pour une mise au point plus précise. "Utiliser la mise au point assistée" (☞ p. 38) *Affiché seulement en mode d'enregistrement manuel.
COUL. MISE AU POINT	Règle la couleur du contour d'un objet mis au point lorsque l'Assistant de mise au point est utilisé. "COUL. MISE AU POINT" (☞ p. 119) *Affiché seulement en mode d'enregistrement manuel.
AJUSTER LUMINOSITE	Ajuste la luminosité générale de l'écran. "Ajuster la luminosité" (☞ p. 39) *Affiché seulement en mode d'enregistrement manuel.
VITESSE D'OBTURATION	La vitesse d'obturation peut être ajustée. "Régler la vitesse d'obturation" (☞ p. 39) *Affiché seulement en mode d'enregistrement manuel.
PRIORITE DIAPHRAGME	Ajuste la valeur d'ouverture. "Régler l'ouverture" (☞ p. 40) *Affiché seulement en mode d'enregistrement manuel.
BALANCE DES BLANCS	Ajuste la couleur en fonction de la source de lumière. "Régler la balance des blancs" (☞ p. 41) *Affiché seulement en mode d'enregistrement manuel.

Configurations du menu

Réglage	Détails
COMP. RETROECLAIRAGE	Permet de corriger l'image lorsque le sujet paraît sombre en raison du contre-jour. "Régler la compensation de contre-jour" (☞ p. 42) *Affiché seulement en mode d'enregistrement manuel.
TELE MACRO	Permet des prises de vue en gros plan à l'aide de l'extrémité du téléobjectif (T) du zoom. "Effectuer des prises de vue en gros plan" (☞ p. 43) *Affiché seulement en mode d'enregistrement 2D manuel.
TOUCHE PRIOR. AE/AF	Ajuste automatiquement la mise au point et la luminosité en fonction de discussion et sur les visages des sujets ou la zone sélectionnée. "Capturer des sujets clairement (TOUCHE PRIORITÉ AE/AF)" (☞ p. 46)
PHOTO SOURIRE	Capture automatiquement une photo dès la détection d'un sourire. "Capturer des sourires automatiquement (PRISE DE SOURIRE)" (☞ p. 46)
NIVEAU SOURIRE	Définit les éléments à afficher lorsque les visages sont détectés. "Régler l'affichage NIVEAU DE SOURIRE (photo seulement)" (☞ p. 47)
RETARDATEUR	Utilisez cette option lorsque vous souhaitez prendre une photo de groupe. "Prendre des photos de groupe (Retardateur)" (☞ p. 50)
LUMINOSITE	Éclaire automatiquement le sujet lors d'enregistrement dans des endroits sombres. "LUMINOSITE" (☞ p. 120)
GRILLE	Affiche le quadrillage qui facilite la détection lorsque le sujet apparaît penché. "GRILLE" (☞ p. 120)
MODE D'OBTURATION	Les réglages concernant la prise de vue continue peuvent être ajustés. "MODE D'OBTURATION" (☞ p. 121)
VITESSE MODE RAFALE	Règle la vitesse pour la prise de vue continue. "VITESSE MODE RAFALE" (☞ p. 121)
TAILLE IMAGE	Règle la taille de l'image (nombre de pixels) pour les photos. "TAILLE IMAGE" (☞ p. 122) *Affiché seulement en mode d'enregistrement 2D.
REGL. BOUTON UTILIS.	Attribue une fonction utilisée fréquemment à la touche USER. "Régler la touche UTILISATEUR" (☞ p. 43)

SELECTION SCENE

Vous pouvez sélectionner les réglages permettant d'adapter les conditions de prise de vue.

Détails d'opération

"Sélection de scène" (☞ p. 36)

MISE AU POINT

La mise au point être réglée manuellement.

Détails d'opération

"Ajuster manuellement la mise en point" (☞ p. 37)

AIDE MISE AU POINT

Le contour du sujet visé est mis en couleur pour une mise au point plus précise.

Détails d'opération

"Utiliser la mise au point assistée" (☞ p. 38)

COUL. MISE AU POINT

Règle la couleur du contour d'un objet mis au point lorsque l'Assistant de mise au point est utilisé.

Réglage	Détails
ROUGE	Colore en rouge le contour de l'objet mis au point.
VERT	Colore en vert le contour de l'objet mis au point.
BLEU	Colore en bleu le contour de l'objet mis au point.

Affichage de l'élément

- Sélectionnez le mode photo.

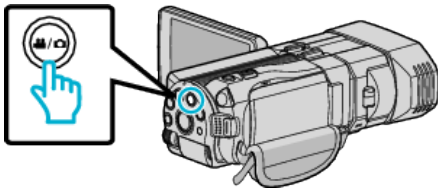

- Tapez sur pour sélectionner le mode d'enregistrement.



- Appuyez sur "MENU".

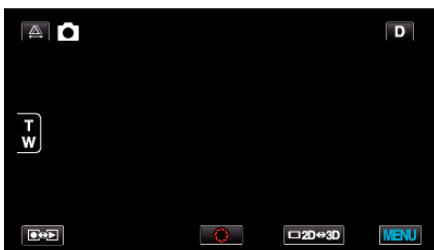

- Appuyez sur "COUL. MISE AU POINT".

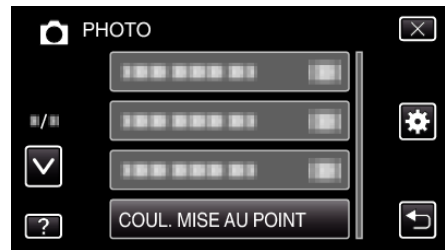

AJUSTER LUMINOSITE

Ajuste la luminosité générale de l'écran.

Détails d'opération

"Ajuster la luminosité" (☞ p. 39)

VITESSE D'OBTURATION

La vitesse d'obturation peut être ajustée.

Détails d'opération

"Régler la vitesse d'obturation" (☞ p. 39)

PRIORITE DIAPHRAGME

Ajuste la valeur d'ouverture.

Détails d'opération

"Régler l'ouverture" (☞ p. 40)

BALANCE DES BLANCS

Ajuste la couleur en fonction de la source de lumière.

Détails d'opération

"Régler la balance des blancs" (☞ p. 41)

COMP. RETROECLAIRAGE

Permet de corriger l'image lorsque le sujet paraît sombre en raison du contre-jour.

Détails d'opération

"Régler la compensation de contre-jour" (☞ p. 42)

TELE MACRO (En mode 2D uniquement)

Permet des prises de vue en gros plan à l'aide de l'extrémité du téléobjectif (T) du zoom.

Détails d'opération

"Effectuer des prises de vue en gros plan" (☞ p. 43)

TOUCHE PRIOR. AE/AF

Ajuste automatiquement la mise au point et la luminosité en fonction de discussion et sur les visages des sujets ou la zone sélectionnée.

Détails d'opération

"Capturer des sujets clairement (TOUCHE PRIORITÉ AE/AF)" (☞ p. 46)

PHOTO SOURIRE

Capture automatiquement une photo dès la détection d'un sourire.

Détails d'opération

"Capturer des sourires automatiquement (PRISE DE SOURIRE)"

(☞ p. 46)

NIVEAU SOURIRE

Définit les éléments à afficher lorsque les visages sont détectés.

Détails d'opération

"Régler l'affichage NIVEAU DE SOURIRE (photo seulement)" (☞ p. 47)

RETARDATEUR

Utilisez cette option lorsque vous souhaitez prendre une photo de groupe.

Détails d'opération

"Prendre des photos de groupe (Retardateur)" (☞ p. 50)

LUMINOSITE

Éclaire automatiquement le sujet lors d'enregistrement dans des endroits sombres.

Réglage	Détails
ARRET	Désactive la fonction.
MARCHE	Éclaircit électriquement les scènes lorsqu'il fait nuit.

Remarque :

- Les réglages peuvent être ajustés séparément pour les vidéos.

"LUMINOSITE (Vidéo)" (p. 110)

Affichage de l'élément

- Sélectionnez le mode photo.

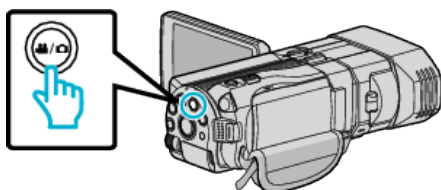

- Tapez sur [RETOUR] pour sélectionner le mode d'enregistrement.



- Appuyez sur "MENU".

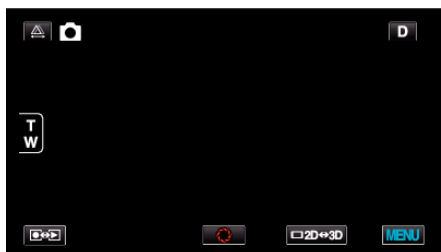

- Appuyez sur "LUMINOSITE".

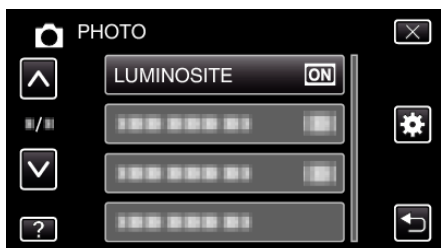

GRILLE

Affiche le quadrillage qui facilite la détection lorsque le sujet apparaît penché.

Réglage	Détails
ARRET	Désactive l'affichage du quadrillage
MARCHE	Active l'affichage du quadrillage

Affichage de l'élément

- Sélectionnez le mode photo.

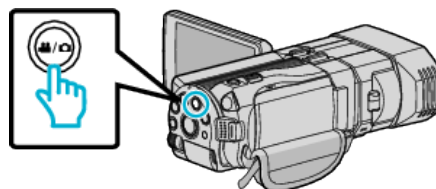

- Tapez sur [RETOUR] pour sélectionner le mode d'enregistrement.



- Appuyez sur "MENU".

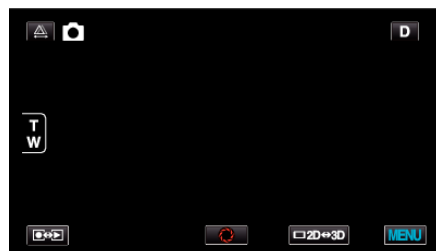

- Appuyez sur "GRILLE".

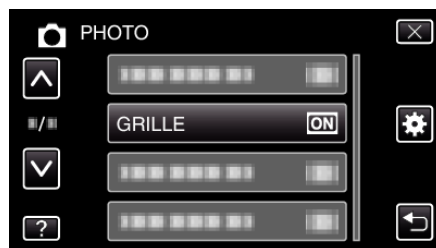

MODE D'OBTURATION

Les réglages concernant la prise de vue continue peuvent être ajustés.

Réglage	Détails
PRISE D'UNE PHOTO	Enregistre une photo.
PRISE VUES EN RAFALE	Enregistre des photos en continu lorsque vous appuyez sur la touche CLICHE.

Remarque :

- Vous pouvez modifier la vitesse de prise de vues en continu avec "VITESSE MODE RAFALE" dans le menu "COMMUN".
- "VITESSE MODE RAFALE" (p. 121)
- Il est possible que certaines cartes SD ne prennent pas en charge la prise de vue continue.
- La vitesse de prise de vue continue décroît si cette fonction est utilisée de façon répétée.

Affichage de l'élément

- Sélectionnez le mode photo.

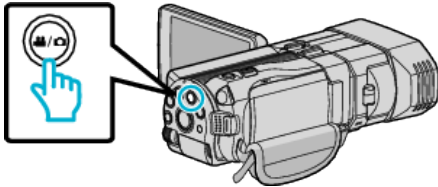

- Tapez sur [RETOUR] pour sélectionner le mode d'enregistrement.

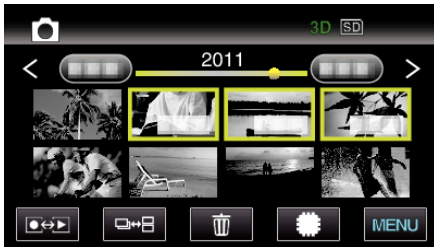

- Appuyez sur "MENU".

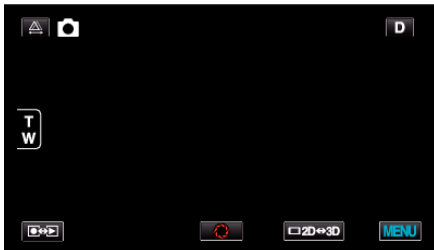

- Appuyez sur "MODE D'OBTURATION".

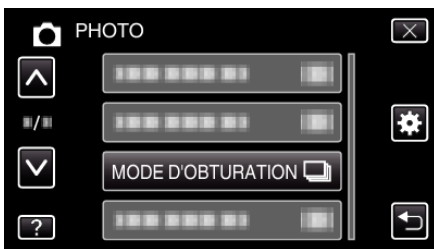

VITESSE MODE RAFALE

Régle la vitesse pour la prise de vue continue.

Réglage	Détails
HAUTE VITESSE	<ul style="list-style-type: none"> Prend jusqu'à 12 photos en rafales en mode photo 3D en 12 images/seconde environ. Prend jusqu'à 40 photos en rafales en mode photo 2D en 12 images/seconde environ.
BASSE VITESSE	Prend des vues continuellement jusqu'à ce que le support soit plein.

Remarque :

- La vitesse de prise de vue ralentit graduellement alors que la prise de vue en continue se poursuit en mode "BASSE VITESSE".

Affichage de l'élément

- Sélectionnez le mode photo.

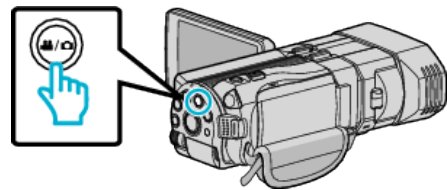

- Tapez sur [RETOUR] pour sélectionner le mode d'enregistrement.



- Appuyez sur "MENU".

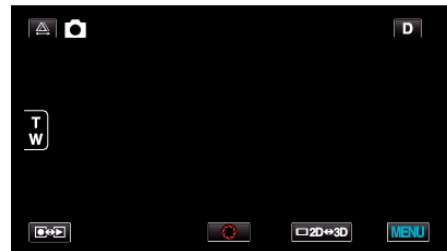

- Appuyez sur "VITESSE MODE RAFALE".



TAILLE IMAGE

Règle la taille de l'image (nombre de pixels) pour les photos.

■ Mode 3D

Réglage	Détails
1920X1080(2M) (16:9)	Prend des photos avec un rapport hauteur/largeur de 16:9.

Remarque :

- Pendant le mode 3D, TAILLE IMAGE est fixé à 1920X1080(2M) (16:9) et ne peut être changé.
- Lorsque des photos sont capturées en mode 3D, elles seront sauvegardées en format 3D et également en format 2D. TAILLE IMAGE des deux images 3D et 2D seront réglées sur 1920X1080(2M) (16:9).

■ Mode 2D

Réglage	Détails
2304 X 1296 (2,9 M) 1920X1080(2M) (16:9)	Prend des photos avec un rapport hauteur/largeur de 16:9. <ul style="list-style-type: none"> • Les bords des photos enregistrées en 16:9 peuvent être rognés à l'impression.
1728 X 1296 (2,2 M) 640X480(0.3M) (4:3)	Prend des photos avec un rapport hauteur/largeur de 4:3.

REGL. BOUTON UTILIS.

Attribue une fonction utilisée fréquemment à la touche USER.

Détails d'opération

“Régler la touche UTILISATEUR” (p. 43)

Affichage de l'élément

- 1 Sélectionnez le mode photo.

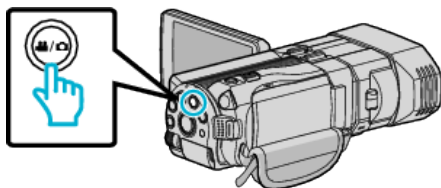

- 2 Tapez sur pour sélectionner le mode d'enregistrement.



- 3 Appuyez sur “MENU”.

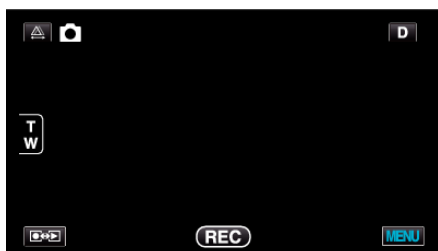

- 4 Appuyez sur “TAILLE IMAGE”.





Menu principal pour lecture de vidéo

Vous pouvez supprimer ou rechercher des vidéos en particulier.

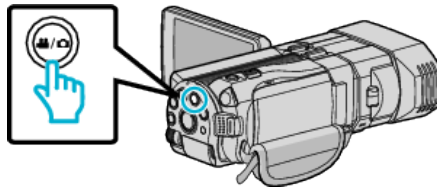
- 1 Sélectionnez le mode vidéo.



- 2 Appuyez sur   pour sélectionner le mode de lecture.



- 3 Appuyez sur "MENU".



Réglage	Détails
RECHERCHE PAR DATE	Rétrécit l'écran d'index de vidéo en fonction des dates d'enregistrement "RECHERCHE PAR DATE" (☞ p. 124)
PROTEGER/ANNULER	Protège les fichiers de toute suppression accidentelle. "Protéger/Annuler la protection du fichier actuellement affiché" (☞ p. 68) "Protéger/Diffuser la protection des fichiers sélectionnés" (☞ p. 68)
COPIER	Copie des fichiers de la mémoire intégrée sur la carte SD. "COPIER" (☞ p. 124)
DEPLACER	Déplace des fichiers de la mémoire intégrée sur la carte SD. "DEPLACER" (☞ p. 124)
AJUSTER	Sélectionnez la partie souhaitée de la vidéo et enregistrez-la en tant que nouveau fichier vidéo. "Capturer une partie requise dans la vidéo (DÉCOUPAGE)" (☞ p. 70)
TELECHARGER REGLAGES	Capturez et copiez une partie d'une vidéo enregistrée (maximum 15 minutes) pour la charger sur YouTube. "TELECHARGER REGLAGES" (☞ p. 124)
LIRE AUTRE FICHER	Lit des vidéos avec des informations de gestion défectueuses. "Lire une vidéo avec des informations de gestion défectueuses" (☞ p. 56)
STAB. MOUVEMENT 3D	Lit image par image les scènes susceptibles de causer le mal des transports afin de prévenir son apparition. "STAB. MOUVEMENT 3D (En mode 3D uniquement)" (☞ p. 124) *Affiché seulement en mode de lecture 3D.

RECHERCHE PAR DATE

Rétrécit l'écran d'index de vidéo en fonction des dates d'enregistrement
 Détails d'opération
 "Recherche par date" (☞ p. 60)

PROTEGER/ANNULER

Protège les fichiers de toute suppression accidentelle.
 Détails d'opération
 "Protéger/Annuler la protection du fichier actuellement affiché" (☞ p. 68)
 "Protéger/Diffuser la protection des fichiers sélectionnés" (☞ p. 68)

COPIER

Copie des fichiers de la mémoire intégrée sur la carte SD.
 Détails d'opération
 "Copier des fichiers sur une carte SD" (☞ p. 95)

DEPLACER

Déplace des fichiers de la mémoire intégrée sur la carte SD.
 Détails d'opération
 "Déplacer des fichiers sur une carte SD" (☞ p. 96)

AJUSTER

Sélectionnez la partie souhaitée de la vidéo et enregistrez-la en tant que nouveau fichier vidéo.
 Détails d'opération
 "Capturer une partie requise dans la vidéo (DÉCOUPAGE)" (☞ p. 70)

TELECHARGER REGLAGES

Capturez et copiez une partie d'une vidéo enregistrée (maximum 15 minutes) pour la charger sur YouTube.
 Détails d'opération
 "Capturer des vidéos pour les charger sur YouTube" (☞ p. 71)

LIRE AUTRE FICHIER

Lit des vidéos avec des informations de gestion défectueuses.
 Détails d'opération
 "Lire une vidéo avec des informations de gestion défectueuses" (☞ p. 56)

STAB. MOUVEMENT 3D (En mode 3D uniquement)

Lit image par image les scènes susceptibles de causer le mal des transports afin de prévenir son apparition.

Réglage	Détails
ARRET	Lit normalement même les scènes susceptibles de causer le mal des transports.
MARCHE	Lit image par image les scènes susceptibles de causer le mal des transports.

Affichage de l'élément

1 Sélectionnez le mode vidéo.

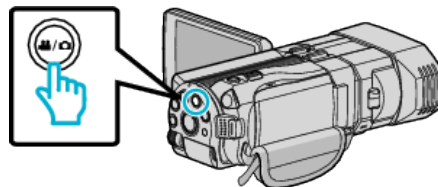

2 Appuyez sur [RECALL] pour sélectionner le mode de lecture.



3 Appuyez sur "MENU".



4 Appuyez sur "STAB. MOUVEMENT 3D".

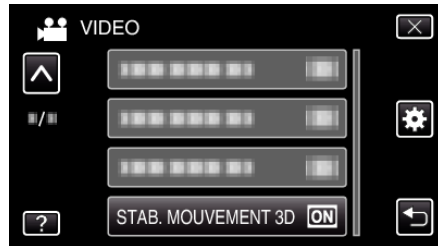

Remarque : Pour éviter d'enregistrer des scènes qui seront lues image par image, consultez la section "Précautions pour l'enregistrement et la lecture d'images 3D".

"Précautions pour l'enregistrement et la lecture d'images 3D" (☞ p. 11)

Menu principal pour la lecture de photo

Vous pouvez supprimer ou rechercher des photos en particulier.

- 1 Sélectionnez le mode photo.

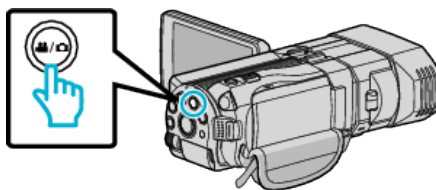

- 2 Appuyez sur pour sélectionner le mode de lecture.

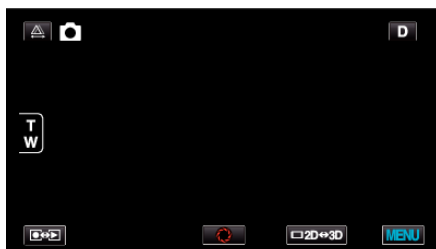

- 3 Appuyez sur "MENU".



Réglage	Détails
RECHERCHE PAR DATE	Rétrécit l'écran d'index de photos en fonction des dates d'enregistrement "Recherche par date" (☞ p. 60)
PROTEGER/ANNULER	Protège les fichiers de toute suppression accidentelle. "Protéger/Annuler la protection du fichier actuellement affiché" (☞ p. 68) "Protéger/Diffuser la protection des fichiers sélectionnés" (☞ p. 68)
COPIER	Copie des fichiers de la mémoire intégrée sur la carte SD. "COPIER" (☞ p. 125)
DEPLACER	Déplace des fichiers de la mémoire intégrée sur la carte SD. "DEPLACER" (☞ p. 125)

RECHERCHE PAR DATE

Rétrécit l'écran d'index de photos en fonction des dates d'enregistrement

Détails d'opération

"Recherche par date" (☞ p. 60)

PROTEGER/ANNULER

Protège les fichiers de toute suppression accidentelle.

Détails d'opération

"Protéger/Annuler la protection du fichier actuellement affiché" (☞ p. 68)

"Protéger/Diffuser la protection des fichiers sélectionnés" (☞ p. 68)

COPIER

Copie des fichiers de la mémoire intégrée sur la carte SD.

Détails d'opération

"Copier des fichiers sur une carte SD" (☞ p. 95)

DEPLACER

Déplace des fichiers de la mémoire intégrée sur la carte SD.

Détails d'opération

"Déplacer des fichiers sur une carte SD" (☞ p. 96)

Menu commun

1 Sélectionnez le mode vidéo ou photo.

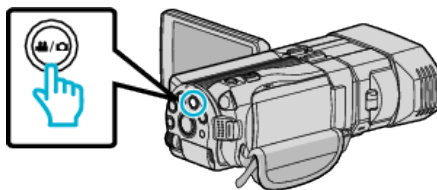

2 Appuyez sur "MENU".



3 Appuyez sur "⚙️".



Réglage	Détails
REGLER L'HEURE	Réinitialise l'heure actuelle ou la règle sur l'heure locale si vous utilisez cet appareil à l'étranger. "Régler l'horloge" (☞ p. 19) "Régler l'horloge à l'heure locale lors de vos voyages" (☞ p. 25) "Régler l'heure d'été" (☞ p. 25)
STYLE D'AFF. DE DATE	Règle le format d'affichage de l'année, du mois, du jour et de l'heure (24H/12H). "STYLE D'AFF. DE DATE" (☞ p. 128)
LANGUAGE	Vous pouvez modifier la langue de l'affichage sur l'écran. "Modification de la langue d'affichage" (☞ p. 21)
LUMINOSITE MONITEUR	Règle la luminosité de l'écran LCD. "LUMINOSITE MONITEUR" (☞ p. 129)
SUPPORT ENREG. VIDEO	Règle le support d'enregistrement/lecture des vidéos. "SUPPORT ENREG. VIDEO" (☞ p. 129)
SUPPORT ENREG. PHOTO	Règle le support d'enregistrement/lecture des photos. "SUPPORT ENREG. PHOTO" (☞ p. 130)
SON D'OPERATION	Active ou désactive les sons d'opération. "SON D'OPERATION" (☞ p. 130)
ARRET AUTOMATIQUE	Évite d'oublier d'éteindre l'appareil lorsque l'option est réglée. "ARRET AUTOMATIQUE" (☞ p. 131)
REDEMARRAGE RAPIDE	Réduit la consommation d'énergie utilisée dans les 5 minutes suivant la fermeture de l'écran LCD au tiers de celle utilisée durant l'enregistrement. "REDEMARRAGE RAPIDE" (☞ p. 131)
TELECOMMANDE	Active l'opération de la télécommande. "TELECOMMANDE" (☞ p. 132)

Réglage	Détails
MODE DEMO	Présente certaines fonctions particulières de cet appareil de manière sommaire. "MODE DEMO" (☞ p. 132)
AJUST. ECRAN TACTILE	Ajuste la position de réponse des touches sur l'écran tactile. "AJUST. ECRAN TACTILE" (☞ p. 133)
AVERT. AFFICHAGE 3D	Effectue les réglages pour afficher des avertissement pendant la lecture en 3D. "AVERT. AFFICHAGE 3D (En mode 3D uniquement)" (☞ p. 134)
SORTIE VIDEO	Règle le rapport hauteur/largeur (16:9 ou 4:3) en fonction de la TV raccordée. "SORTIE VIDEO (En mode 2D uniquement)" (☞ p. 134)
SORTIE HDMI	Règle la définition de la sortie vidéo à partir du mini connecteur HDMI. "SORTIE HDMI" (☞ p. 135)
COMMANDE HDMI	Règle les opérations liées MARCHE/ARRET lorsque le téléviseur et cet appareil sont connectés à l'aide du mini connecteur HDMI. "COMMANDE HDMI" (☞ p. 136)
FINALISATION AUTO	Finalise les disques créés automatiquement de façon à ce qu'ils puissent être lus sur des périphériques compatibles. "FINALISATION AUTO" (☞ p. 136)
REGLAGES D'USINE	Rétablit toutes les valeurs par défaut des réglages. "REGLAGES D'USINE" (☞ p. 137)
MISE A JOUR	Met à jour les fonctions de l'appareil pour obtenir la version la plus récente. "MISE A JOUR" (☞ p. 137)
FORMAT. MEM. INTERNE	Supprime tous les fichiers présents sur la mémoire intégrée. "FORMAT. MEM. INTERNE" (☞ p. 137)
FORMATER LA CARTE SD	Supprime tous les fichiers présents sur la carte SD. "FORMATER LA CARTE SD" (☞ p. 138)
EFF. TOUTES DONNEES	Exécutez ce processus lorsque vous souhaitez vous débarrasser de cet appareil ou le donner à une autre personne. "EFF. TOUTES DONNEES" (☞ p. 138)

REGLER L'HEURE

Réinitialise l'heure actuelle ou la règle sur l'heure locale si vous utilisez cet appareil à l'étranger.

Détails d'opération

“Régler l'horloge” (☰ p. 19)

“Régler l'horloge à l'heure locale lors de vos voyages” (☰ p. 25)

“Régler l'heure d'été” (☰ p. 25)

STYLE D'AFF. DE DATE

Règle le format d'affichage de l'année, du mois, du jour et de l'heure (24H/12H).

1 Appuyez sur “MENU”.



2 Appuyez sur “⚙️”.



3 Appuyez sur “STYLE D'AFF. DE DATE”.



4 Tapez pour régler le style d'affichage de la date et de l'heure.

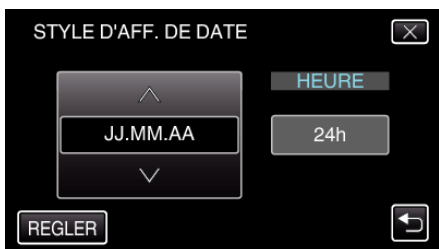

- Tapez la partie inférieure de “STYLE DE DATE”, puis sur \wedge ou \vee pour régler l'ordre de l'année, du mois et du jour.
- Tapez la partie inférieure de HEURE, puis sur \wedge ou \vee pour régler le format d'affichage de l'heure.
- Pour l'affichage de la date, choisissez un format à partir de “MM.JJ.AA”, “AA.MM.JJ”, et “JJ.MM.AA”.
- Pour l'affichage de l'heure, choisissez un format à partir de “12h” et “24h”.
- Une fois le réglage terminé, tapez sur “REGLER”. Ceci confirme le réglage de l'ordre de l'année, du mois, du jour et du format d'affichage de l'heure.
- Pour annuler ce réglage, tapez sur “X” ou “↵”.

Style de réglage de l'horloge

Le style de réglage de l'horloge sur cet appareil varie en fonction du modèle.



- L'ordre entre “Année, Mois, Jour et Heure” change selon le style d'affichage de la date.

LANGUAGE

Vous pouvez modifier la langue de l'affichage sur l'écran.
 Détails d'opération
 "Modification de la langue d'affichage" (p. 21)

LUMINOSITE MONITEUR

Règle la luminosité de l'écran LCD.

Réglage	Détails
4	Éclaircit le rétroéclairage de l'écran sans tenir compte des conditions environnantes.
3	Règle sur la luminosité standard.
2	Diminue le rétroéclairage de l'écran sans tenir compte des conditions environnantes.
1	Réglé sur luminosité faible. Aide à économiser la batterie lorsque l'option est sélectionnée.
AUTO	Règle automatiquement la luminosité à "4" en extérieur, et à "3" en intérieur.

Affichage de l'élément

- 1 Appuyez sur "MENU".

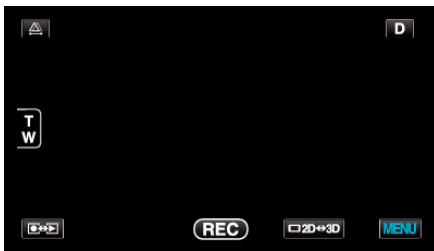

- 2 Appuyez sur "⚙️".



- 3 Appuyez sur "LUMINOSITE MONITEUR".



SUPPORT ENREG. VIDEO

Règle le support d'enregistrement/lecture des vidéos.

Réglage	Détails
MEMOIRE INTERNE	Enregistre des vidéos sur la mémoire intégrée de cet appareil.
CARTE SD	Enregistre des vidéos sur la carte SD.

Affichage de l'élément

- 1 Appuyez sur "MENU".



- 2 Appuyez sur "⚙️".

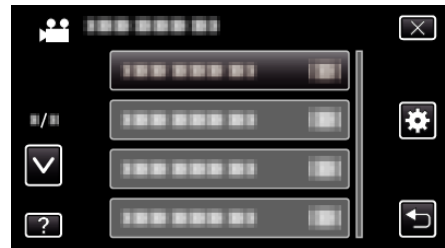

- 3 Appuyez sur "SUPPORT ENREG. VIDEO".



Configurations du menu

SUPPORT ENREG. PHOTO

Règle le support d'enregistrement/lecture des photos.

Réglage	Détails
MEMOIRE INTERNE	Enregistre des photos sur la mémoire intégrée de cet appareil.
CARTE SD	Enregistre des photos sur la carte SD.

Affichage de l'élément

- 1 Appuyez sur "MENU".

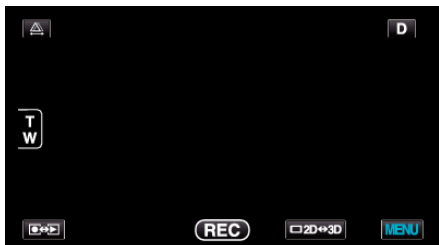

- 2 Appuyez sur "⚙️".



- 3 Appuyez sur "SUPPORT ENREG. PHOTO".

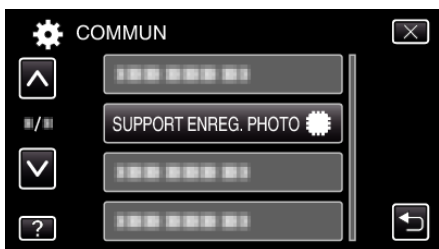

SON D'OPERATION

Active ou désactive les sons d'opération.

Réglage	Détails
ARRET	Désactive les sons d'opération.
MARCHE	Active les sons d'opération.

Affichage de l'élément

- 1 Appuyez sur "MENU".

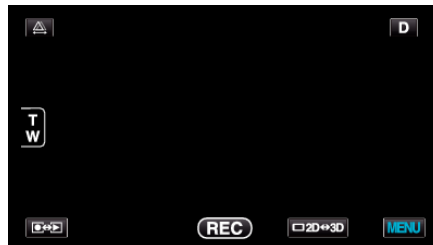

- 2 Appuyez sur "⚙️".

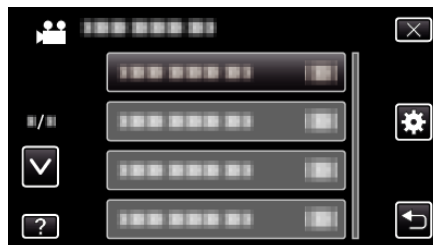

- 3 Appuyez sur "SON D'OPERATION".

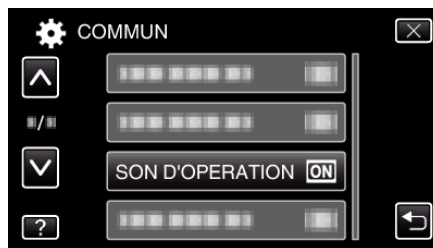

ARRET AUTOMATIQUE

Évitez d'oublier d'éteindre l'appareil lorsque l'option est réglée.

Réglage	Détails
ARRET	L'appareil ne s'éteint pas, même s'il n'est pas utilisé pendant 5 minutes.
MARCHE	L'appareil s'éteint automatiquement s'il n'est pas utilisé pendant 5 minutes.

Remarque :

- Lorsque vous utilisez la batterie, l'appareil s'éteint automatiquement s'il n'est pas utilisé pendant 5 minutes.
- Lorsque vous utilisez un adaptateur secteur, l'appareil se met en mode veille.

Affichage de l'élément

- 1 Appuyez sur "MENU".

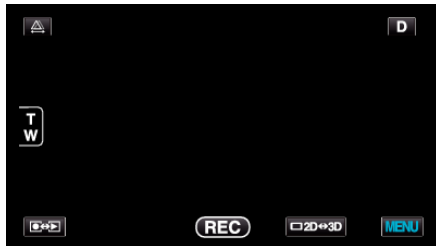

- 2 Appuyez sur "⚙️".

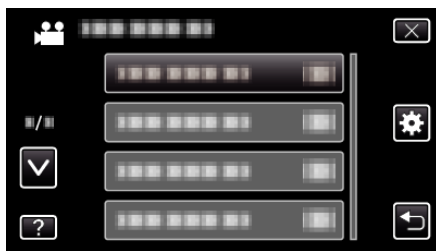

- 3 Appuyez sur "ARRET AUTOMATIQUE".

**REDEMARRAGE RAPIDE**

Permet d'allumer l'appareil rapidement lors de la réouverture de l'écran LCD au bout de 5 minutes.

Réglage	Détails
ARRET	Désactive la fonction.
MARCHE	Permet d'allumer l'appareil rapidement lors de la réouverture de l'écran LCD au bout de 5 minutes.

Remarque :

- La consommation d'énergie est réduite au cours des 5 minutes suivant la fermeture de l'écran LCD.

Affichage de l'élément

- 1 Appuyez sur "MENU".

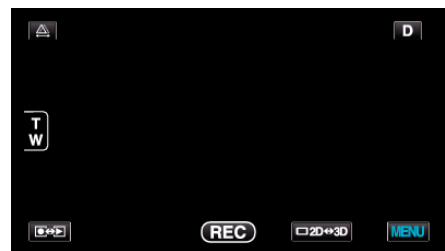

- 2 Appuyez sur "⚙️".

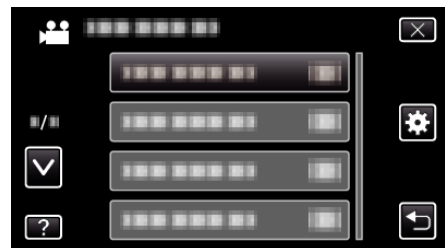

- 3 Appuyez sur "REDEMARRAGE RAPIDE".

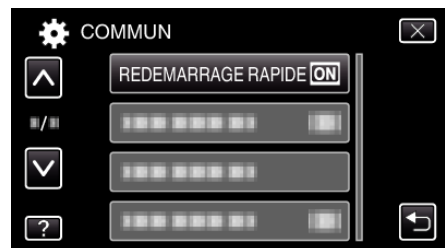

- La consommation d'énergie est réduite au cours des 5 minutes suivant la fermeture de l'écran LCD.

Configurations du menu

TELECOMMANDE

Active l'opération de la télécommande.

Réglage	Détails
ARRET	Désactive l'opération de la télécommande.
MARCHE	Active l'opération de la télécommande.

Affichage de l'élément

- 1 Appuyez sur "MENU".



- 2 Appuyez sur "⚙️".



- 3 Appuyez sur "TELECOMMANDE".



MODE DEMO

Lit une démonstration des fonctions particulières de l'appareil.

Réglage	Détails
ARRET	Désactive la fonction.
MARCHE	Lit une démonstration des fonctions particulières de l'appareil.

Afficher le Mode démo

- 1 Retirez la batterie et la carte SD.
 - 2 Connectez l'adaptateur secteur.
 - 3 Ouvrez l'écran LCD et allumez l'appareil.
- La démonstration démarre après 3 minutes.
 - Pour arrêter la lecture, tapez sur l'écran.

Remarque :

- Ce mode n'est pas disponible en mode lecture.

Affichage de l'élément

- 1 Appuyez sur "MENU".

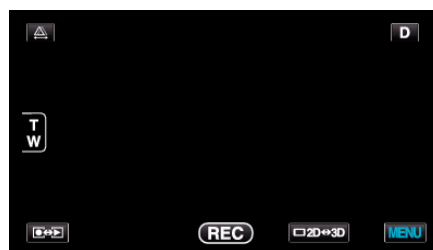

- 2 Appuyez sur "⚙️".



- 3 Appuyez sur "MODE DEMO".

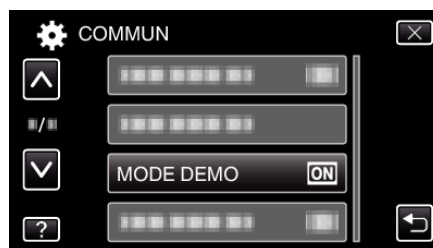

AJUST. ECRAN TACTILE

Ajuste la position de réponse des touches sur l'écran tactile.

- 1 Appuyez sur "MENU".



- 2 Appuyez sur "⚙️".

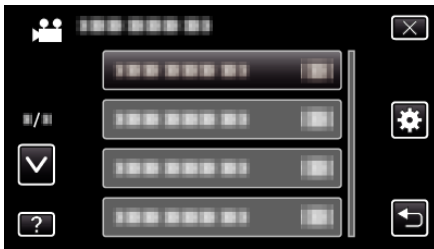

- 3 Appuyez sur "AJUST. ECRAN TACTILE".



- L'écran d'ajustement de l'écran tactile apparaît.

- 4 Appuyez sur "+". (3 fois au total)



- Continuez à taper sur "+" vu que sa position change à chaque pression.

- 5 Tapez à nouveau sur "+" pour confirmer les positions ajustées. (3 fois au total)



- Continuez à taper sur "+" vu que sa position change à chaque pression.
- Si des zones sur l'écran d'ajustement autres que la marque "+" sont touchées, des erreurs interviennent. Dans ce cas, essayez à nouveau à partir de l'étape 4.

- 6 Appuyez sur "OK".

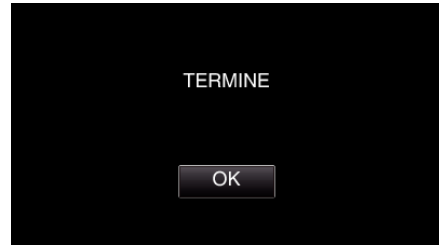

- Le paramétrage se termine et retourne à l'écran de menu.

Attention :

- Ne tapez pas sur les zones autres que la marque "+" pendant l'ajustement de l'écran tactile (étapes 4 - 5). Cela risquerait de provoquer un mauvais fonctionnement de l'écran tactile.

Remarque :

- Ajustez en tapant légèrement avec le coin d'une carte SD, etc.
- N'appuyez pas avec un objet dont la pointe est aiguisée et n'appuyez pas en exerçant une forte pression.

AVERT. AFFICHAGE 3D (En mode 3D uniquement)

Effectue les réglages pour afficher des avertissement pendant la lecture en 3D.

Réglage	Détails
ARRET	Montre une icône d'avertissement 3D (*) au lieu d'un message d'avertissement 3D.
MARCHE	Montre un message d'avertissement 3D à intervalles réguliers.

*Icône d'avertissement 3D : 

Affichage de l'élément

- 1 Appuyez sur "MENU".

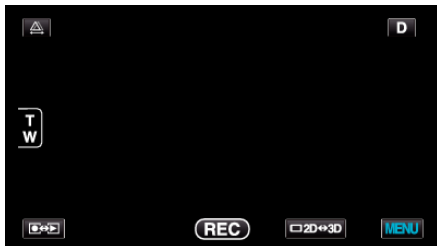

- 2 Appuyez sur "⚙️".



- 3 Appuyez sur "AVERT. AFFICHAGE 3D".



SORTIE VIDEO (En mode 2D uniquement)

Règle le rapport hauteur/largeur (4:3 ou 16:9) en fonction de la TV raccordée.

Réglage	Détails
4:3	Sélectionnez cette option lorsque vous souhaitez raccorder ce caméscope à un téléviseur traditionnel (4:3).
16:9	Sélectionnez cette option lorsque vous souhaitez raccorder ce caméscope à un téléviseur à écran large (16:9).

Affichage de l'élément

- 1 Appuyez sur "MENU".

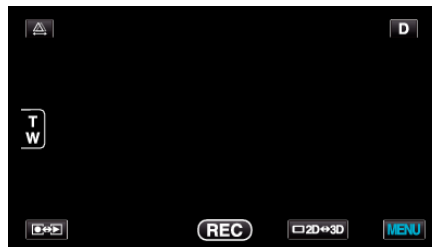

- 2 Appuyez sur "⚙️".

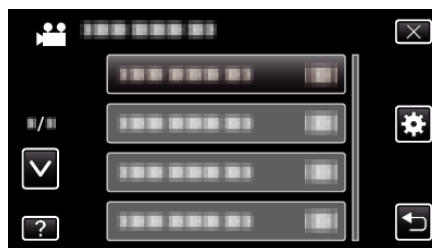

- 3 Appuyez sur "SORTIE VIDEO".

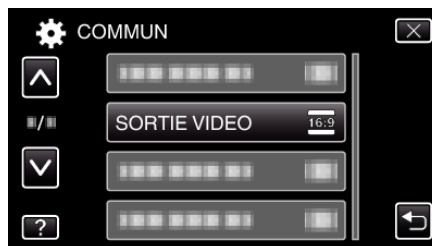

SORTIE HDMI

Définit la sortie du connecteur HDMI de cet appareil lorsqu'il est raccordé à un téléviseur.

Mode 3D

Réglage	Détails
AUTO	Produit des images en fonction de la résolution de sortie du moniteur supportée.
SORTIE COTE-A-COTE	Produit des images à partir du connecteur HDMI dans "SORTIE COTE-A-COTE" (960x1080x2ch) quelque soit le format de sortie du moniteur supportée.
CERTAINS TYPES DE TV	Produit des images à partir du connecteur HDMI dans "SORTIE COTE-A-COTE" (960x1080x2ch) si le format "1080i" est supporté par le moniteur. Produit des images à partir du connecteur HDMI dans "2D" (576p ou 576i) si "1080i" n'est pas supportée par le moniteur.
SORTIE 2D	Produit des images à partir du connecteur HDMI dans "2D" ("1080i", "576p", ou "576i") quelque soit la résolution de sortie du moniteur supportée.

Format et affichage des vidéos 3D enregistrées sur un téléviseur via une sortie HDMI.

Lorsque SORTIE HDMI est réglé sur "SORTIE 2D"

FORMAT ENR. VIDEO 3D	Sortie vidéo		
	TV 2D	TV compatible 3D	Moniteur LCD de cet appareil
AVCHD	2D	2D	3D
MP4 (MVC)	2D	2D	3D

Lorsque SORTIE HDMI est réglé sur "AUTO"

FORMAT ENR. VIDEO 3D	Sortie vidéo		
	TV 2D	TV compatible 3D	Moniteur LCD de cet appareil
AVCHD	2D	3D	3D
MP4 (MVC)	2D	3D	3D

- Si des images 3D ne peuvent être vues lorsque l'appareil est connecté à un téléviseur compatible 3D, réglez "SORTIE HDMI" sur "CERTAINS TYPES DE TV" ou "SORTIE COTE-A-COTE".
- Si "SORTIE HDMI" est réglé sur "CERTAINS TYPES DE TV" lorsqu'il est connecté à un téléviseur 2D, les images à gauche et à droite apparaîtront côte à côte.
- Pour plus de détails sur les réglages de votre téléviseur, consultez son manuel d'instruction.

Mode 2D

Réglage	Détails
AUTO	Il est recommandé de sélectionner "AUTO" généralement.
576p	Sélectionnez ceci lorsque la vidéo n'est pas sortie correctement dans "AUTO".

Affichage de l'élément

1 Appuyez sur "MENU".



2 Appuyez sur "⚙️".

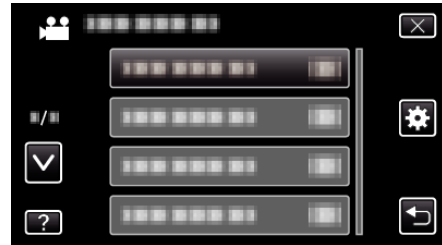

3 Appuyez sur "SORTIE HDMI".



Configurations du menu

COMMANDE HDMI

Définit s'il faut relier les opérations avec un téléviseur compatible HDMI-CEC.

Réglage	Détails
ARRET	Désactive les opérations liées.
MARCHE	Active les opérations liées.

Affichage de l'élément

- 1 Appuyez sur "MENU".

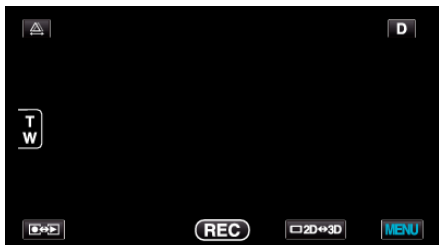

- 2 Appuyez sur "⚙️".



- 3 Appuyez sur "COMMANDE HDMI".

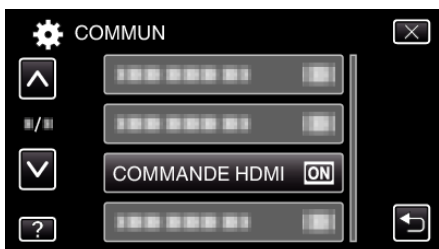

FINALISATION AUTO

Finalise les disques créés automatiquement de façon à ce qu'ils puissent être lus sur des périphériques compatibles.

Réglage	Détails
ARRET	Ne finalise pas le disque. Des données peuvent être ajoutées au disque ultérieurement.
MARCHE	Finalise le disque et le paramètre dans un état lisible.

Affichage de l'élément

- 1 Appuyez sur "MENU".

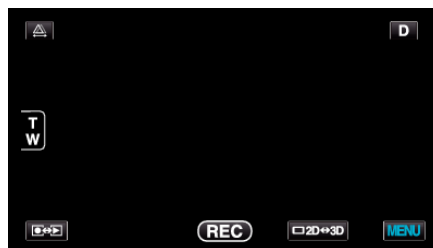

- 2 Appuyez sur "⚙️".



- 3 Appuyez sur "FINALISATION AUTO".



REGLAGES D'USINE

Rétablit toutes les valeurs par défaut des réglages.

- 1 Appuyez sur "MENU".

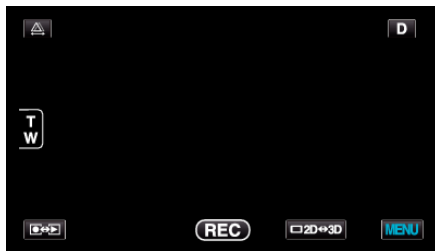

- 2 Appuyez sur "⚙️".



- 3 Appuyez sur "REGLAGES D'USINE".

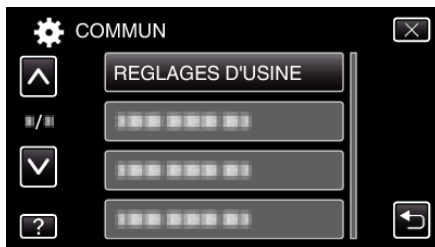

- 4 Appuyez sur "OUI".



- Tous les réglages sont réinitialisés à leur valeur d'origine.

MISE A JOUR

Met à jour les fonctions de l'appareil pour obtenir la version la plus récente. Pour obtenir de plus amples informations, référez-vous à la page d'accueil de JVC.

(Lorsqu'aucun programme n'est disponible pour la mise à jour de cet appareil, rien ne sera indiqué sur la page d'accueil.)

<http://www.jvc-victor.co.jp/english/global-e.html>

FORMAT. MEM. INTERNE

Supprime tous les fichiers présents sur la mémoire intégrée.

Réglage	Détails
FICHER	Supprime tous les fichiers présents sur la mémoire intégrée.
FICHER + GESTION NO	Supprime tous les fichiers présents sur la mémoire intégrée et rétablit le nombre de fichiers et de dossiers à "1".

Attention :

- Toutes les données sur la mémoire intégrée seront supprimées lors du formatage. Avant de formater, copiez tous les fichiers de la mémoire intégrée sur un ordinateur.
- Le processus de formatage pouvant prendre un certain temps, assurez-vous que la batterie est entièrement chargée ou raccordez l'appareil à un adaptateur secteur.

Affichage de l'élément

- 1 Appuyez sur "MENU".

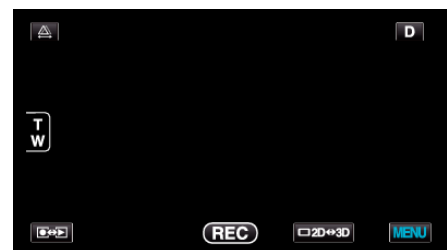

- 2 Appuyez sur "⚙️".



- 3 Appuyez sur "FORMAT. MEM. INTERNE".

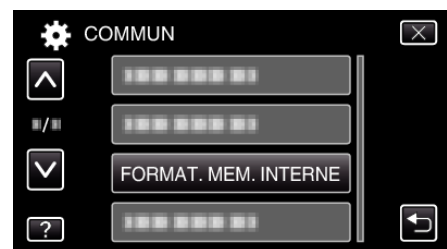

FORMATER LA CARTE SD

Supprime tous les fichiers présents sur la carte SD.

Réglage	Détails
FICHER	Supprime tous les fichiers présents sur la carte SD.
FICHER + GESTION NO	Supprime tous les fichiers présents sur la carte SD, puis rétablit le nombre de fichiers et de dossiers à "1".

Attention :

- Cette option n'est pas disponible si aucune carte SD n'est insérée.
- Toutes les données de la carte seront supprimées lors du formatage. Avant de formater la carte, copiez sur un ordinateur tous les fichiers qu'elle contient.
- Le processus de formatage pouvant prendre un certain temps, assurez-vous que la batterie est entièrement chargée ou raccordez l'appareil à un adaptateur secteur.

Affichage de l'élément

- 1 Appuyez sur "MENU".

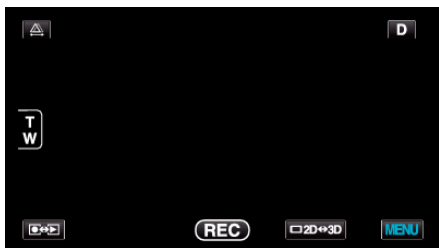

- 2 Appuyez sur "⚙️".

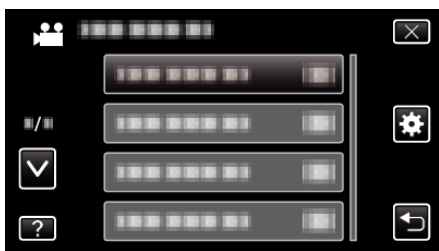

- 3 Appuyez sur "FORMATER LA CARTE SD".



EFF. TOUTES DONNEES

Exécutez ce processus lorsque vous souhaitez vous débarrasser de cet appareil ou le donner à une autre personne.

- 1 Appuyez sur "MENU".

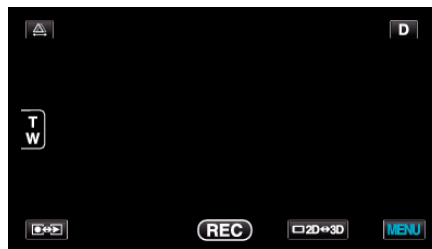

- 2 Appuyez sur "⚙️".

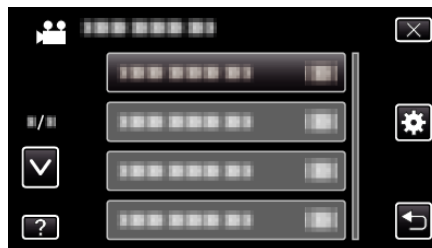

- 3 Appuyez sur "EFF. TOUTES DONNEES".



- 4 Appuyez sur "OUI".

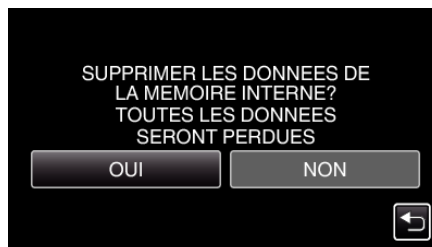

- Une fois la suppression terminée, tapez sur "OK".

Attention :

- La suppression des données pouvant prendre un certain temps, raccordez l'adaptateur secteur.

Remarque :

- Répétez le processus pour rendre la restauration de données encore plus difficile.

Vue de face

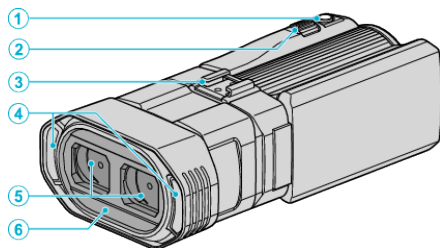

- 1** Touche SNAPSHOT (Enregistrer des photos)
 - Prend une photo.
- 2** Commande de Zoom/Volume
 - Pendant la prise de vue: Ajuste la plage de prise de vue.
 - Pendant la lecture (écran d'index): Se déplace sur la page suivante ou précédente.
 - Pendant la lecture vidéo: Ajuste le volume.
- 3** Dispositif de réglage
 - Permet de fixer un microphone externe en option.
 "Fixer un microphone externe" (☞ p. 24)
- 4** Microphone stéréo
 - Attention à ne pas gêner le microphone avec vos doigts lors de l'enregistrement vidéo.
- 5** Volet de protection de l'objectif
 - Ne pas toucher l'objectif.
 - Attention à ne pas recouvrir l'objectif avec vos doigts pendant l'enregistrement.
- 6** Télécaptteur

Vue arrière

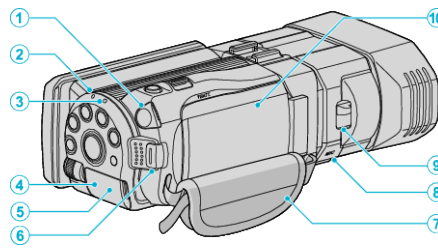

- 1** Connecteur d'écouteurs
 - Connecte les écouteurs en option.
 "Fixer les écouteurs" (☞ p. 23)
- 2** Voyant ACCESS (Accès)
 - S'allume ou clignote lors d'un enregistrement ou d'une lecture.
 Ne retirez pas la batterie, l'adaptateur secteur, ou la carte SD.
- 3** Voyant POWER/CHARGE (Alimentation/Recharge)
 - S'allume: En "MARCHÉ"
 - Clignote: Chargement en cours
 - S'éteint: Chargement terminé
- 4** Connecteur HDMI
 - Raccorde l'appareil à un téléviseur HDMI.
- 5** Connecteur CC
 - Raccorde le caméscope à un adaptateur secteur pour charger la batterie.
- 6** Touche START/STOP (Enregistrer des vidéos)
 - Démarre/arrête l'enregistrement vidéo.
- 7** Dragonne
 - Passez votre main dans la dragonne pour tenir fermement l'appareil.
 "Ajustement de la dragonne" (☞ p. 16)
- 8** Connecteur de microphone
 - Permet de raccorder un microphone en option.
 "Fixer un microphone externe" (☞ p. 24)
- 9** Bouton curseur du volet de protection de l'objectif
 - Ouvre et ferme le volet de protection de l'objectif.
- 10** Couvercle de batterie
 - "Fixez la batterie." (☞ p. 15)

Vue du dessous

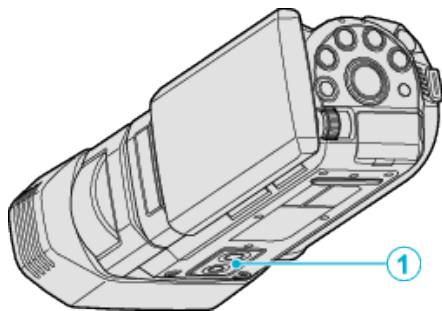

- 1** Orifice pour trépied
 “Montage sur trépied” (☞ p. 22)

Vue intérieure

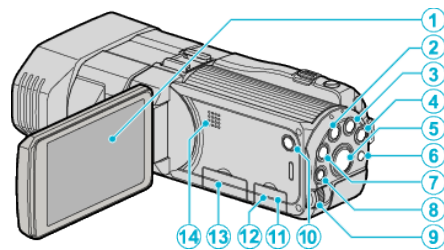

- 1** Écran LCD
- Allume ou éteint l'appareil en s'ouvrant et se fermant.
 - Permet de prendre des auto-portraits en faisant pivoter l'écran.
- 2** Touche USER
 “Régler la touche UTILISATEUR” (☞ p. 43)
- 3** Touche (Vidéo/Photo)
- Bascule entre les modes vidéo et photo.
- 4** Touche i.AUTO
 • Bascule entre les modes Auto Intelligent et Manuel.
- 5** Touche 3D
 • Bascule entre les modes 3D et 2D.
 • Appuyez et maintenez enfoncé le DEL de la touche jusqu'à ce qu'il s'allume ou s'éteigne.
- 6** Télécapteur
- 7** Touche INFO (Information)
- Enregistrement : Affiche le temps (pour les vidéos uniquement) et la charge de batterie restants.
 - Lecture : Affiche les informations relatives au fichier telles que la date d'enregistrement.
- 8** Touche ADJ (Ajustement)
 • Permet d'ajuster “MISE AU POINT”, “AJUSTER LUMINOSITE”, etc.
- 9** Molette de contrôle
 “Utiliser la molette de contrôle pour l'enregistrement” (☞ p. 44)
- 10** Touche (Alimentation)
- Appuyez et maintenez enfoncée la touche marche/arrêt avec l'écran LCD ouvert.
- 11** Connecteur AV
 • Raccorde l'appareil à un téléviseur, etc.
- 12** Connecteur USB
 • Raccorde le caméscope à un ordinateur via un câble USB.
- 13** Fente pour carte SD
 • Insérez une carte SD optionnelle.
 “Insérer une nouvelle carte SD” (☞ p. 16)
- 14** Haut-parleur
 • Émet la sortie audio pendant la lecture vidéo.

Indications concernant l'enregistrement de base

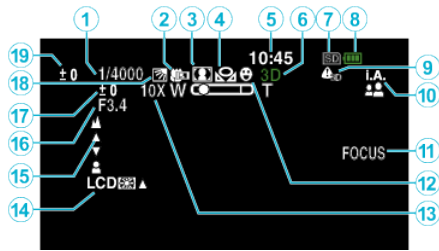

- 1** Vitesse d'obturation
"Régler la vitesse d'obturation" (☞ p. 39)
- 2** Téléobjectif macro (En mode 2D uniquement)
"Effectuer des prises de vue en gros plan" (☞ p. 43)
- 3** Sélection de scène
"Sélection de scène" (☞ p. 36)
- 4** Balance des blancs
"Régler la balance des blancs" (☞ p. 41)
- 5** Date/Heure
"Régler l'horloge" (☞ p. 19)
- 6** Mode 3D/2D
"Touche 3D" (☞ p. 140)
- 7** Support
"SUPPORT ENREG. VIDEO" (☞ p. 129)
"SUPPORT ENREG. PHOTO" (☞ p. 130)
- 8** Indicateur de batterie
"Durée restante d'enregistrement/de la batterie" (☞ p. 51)
- 9** AVERT. AFFICHAGE 3D
"AVERT. AFFICHAGE 3D (En mode 3D uniquement)" (☞ p. 134)
- 10** Mode d'enregistrement
"Enregistrer des vidéos en mode Auto Intelligent" (☞ p. 29)
"Enregistrement manuel" (☞ p. 35)
- 11** Aide à la mise au point
"Utiliser la mise au point assistée" (☞ p. 38)
- 12** Touche priorité AE/AF
"Capturer des sujets clairement (TOUCHE PRIORITÉ AE/AF)" (☞ p. 46)
- 13** Zoom
"ZOOM (En mode 2D uniquement)" (☞ p. 113)
- 14** Éclairage de l'écran
"LUMINOSITE MONITEUR" (☞ p. 129)
- 15** Mise au point
"Ajuster manuellement la mise en point" (☞ p. 37)
- 16** PRIORITE DIAPHRAGME
"Régler l'ouverture" (☞ p. 40)
- 17** Luminosité
"Ajuster la luminosité" (☞ p. 39)
- 18** Compensation de contre-jour
"Régler la compensation de contre-jour" (☞ p. 42)
- 19** Ajustement de parallaxe (En mode 3D uniquement)
"Ajuster la parallaxe pendant l'enregistrement" (☞ p. 34)

Enregistrer des vidéos

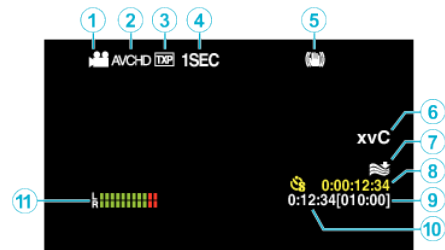

- 1** Mode vidéo
"Touche [Vidéo/Photo]" (☞ p. 140)
- 2** FORMAT ENR. VIDEO 3D
"FORMAT ENR. VIDEO 3D (En mode 3D uniquement)" (☞ p. 111)
- 3** Qualité vidéo
"QUALITE VIDEO" (☞ p. 112)
- 4** Enregistrement accéléré
"Enregistrer par intervalles (ENREG. ACCELERE)" (☞ p. 48)
- 5** Stabilisateur d'image numérique
"Réduire les secousses de la caméra" (☞ p. 45)
- 6** Couleur x.v. (En mode 2D uniquement)
"x.v.Color (En mode 2D uniquement)" (☞ p. 113)
- 7** Atténuation des bruits du vent
"FILTRE VENT" (☞ p. 110)
- 8** Compteur d'enregistrement accéléré
"Enregistrer par intervalles (ENREG. ACCELERE)" (☞ p. 48)
- 9** Durée d'enregistrement restante
"Durée restante d'enregistrement/de la batterie" (☞ p. 51)
- 10** Compteur de scènes
- 11** NIVEAU MICRO
"NIVEAU MICRO" (☞ p. 114)

Enregistrer des photos

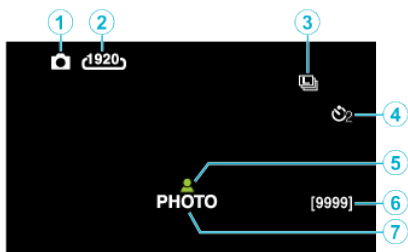

- 1 Mode photo
"Touche / (Vidéo/Photo)" (☞ p. 140)
- 2 Taille d'image
"TAILLE IMAGE" (☞ p. 122)
- 3 Prise de vue continue
"MODE D'OBTURATION" (☞ p. 121)
"VITESSE MODE RAFALE" (☞ p. 121)
- 4 Retardateur
"Prendre des photos de groupe (Retardateur)" (☞ p. 50)
- 5 Mise au point
"Capturer des photos en mode Auto intelligent" (☞ p. 32)
- 6 Nombre de prises de vue restantes
- 7 Enregistrement en cours

Lire une vidéo

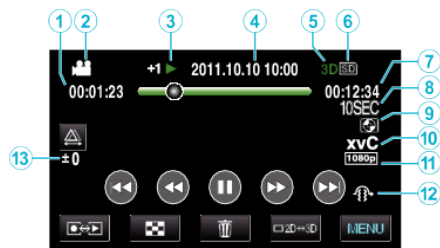

- 1 Compteur de scènes
- 2 Mode vidéo
"Touche / (Vidéo/Photo)" (☞ p. 140)
- 3 Indicateur de fonctionnement
"Lire des vidéos" (☞ p. 55)
- 4 Date/Heure
"Régler l'horloge" (☞ p. 19)
- 5 Mode 3D/2D
"Touche 3D" (☞ p. 140)
- 6 Support
"SUPPORT ENREG. VIDEO" (☞ p. 129)
- 7 Durée de lecture
"Lire des vidéos" (☞ p. 54)
- 8 Lecture accélérée
 - Affiche l'intervalle d'enregistrement de l'enregistrement accéléré avec une icône.
 "Régler la prise de vue accélérée" (☞ p. 49)
- 9 Lecture de dispositif de stockage externe
"Lecture avec un graveur DVD" (☞ p. 82)
"Lecture avec un lecteur Blu-ray externe" (☞ p. 87)
"Lecture de fichiers dans le lecteur USB de disque dur externe" (☞ p. 92)
- 10 Couleur x.v. (En mode 2D uniquement)
"x.v.Color (En mode 2D uniquement)" (☞ p. 113)
- 11 Sortie avec 1080p
"SORTIE HDMI" (☞ p. 135)
- 12 STAB. MOUVEMENT 3D (en mode 3D uniquement)
"STAB. MOUVEMENT 3D (En mode 3D uniquement)" (☞ p. 124)
- 13 Ajustement de parallaxe (En mode 3D uniquement)
"Ajuster la parallaxe pendant la lecture" (☞ p. 58)

Lire une photo



- 1** Mode photo
"Touche / (Vidéo/Photo)" (☞ p. 140)
- 2** Indicateur de fonctionnement
"Lire des photos" (☞ p. 57)
- 3** Numéro du dossier
- 4** Numéro du fichier
- 5** Date/Heure
"Réglage l'horloge" (☞ p. 19)
- 6** Mode 3D/2D
"Touche 3D" (☞ p. 140)
- 7** Support
"SUPPORT ENREG. PHOTO" (☞ p. 130)
- 8** Lecture de dispositif de stockage externe
"Lecture avec un graveur DVD" (☞ p. 82)
"Lecture avec un lecteur Blu-ray externe" (☞ p. 87)
"Lecture de fichiers dans le lecteur USB de disque dur externe"
(☞ p. 92)
- 9** Sortie avec 1080p
"SORTIE HDMI" (☞ p. 135)
- 10** Ajustement de parallaxe (En mode 3D uniquement)
"Ajuster la parallaxe pendant la lecture" (☞ p. 58)

Batterie

Impossible d'allumer l'appareil lorsque la batterie est insérée.

Rechargez la batterie.

“Charger la batterie” (☞ p. 15)

Si le terminal ou la batterie de l'appareil sont sales, essuyez-les à l'aide d'un coton-tige ou d'un objet similaire.

Si vous utilisez des batteries d'autres fabricants JVC, les performances et la sécurité ne seront pas garanties. Assurez-vous d'utiliser des batteries de JVC.

Utilisation de courte durée, même après chargement de la batterie.

La batterie peut être détériorée si elle est chargée de manière répétée.

Remplacez la batterie par une nouvelle.

“Accessoires en option” (☞ p. 26)

Impossible de recharger la batterie.

Lorsque la batterie est complètement chargée, le voyant ne clignote pas.

Si le terminal ou la batterie de l'appareil sont sales, essuyez-les à l'aide d'un coton-tige ou d'un objet similaire.

L'utilisation d'une batterie non originale risque d'endommager l'appareil.

Assurez-vous d'utiliser une batterie originale.

L'affichage de la charge restante de la batterie est incorrect.

La charge restante de la batterie ne s'affiche pas lorsque l'adaptateur secteur est raccordé à l'appareil.

Si CET APPAREIL est utilisé lors de périodes prolongées dans des environnements avec des températures élevées ou basses, ou si la batterie est rechargée de façon répétée, la durée de charge restante peut ne pas s'afficher correctement.

La batterie se vide même lorsque l'adaptateur secteur est branché.

Veillez utiliser un adaptateur secteur JVC (AP-V20E).

Enregistrement

Aucun enregistrement ne peut être effectué.

Vérifiez la touche .

“Vue intérieure” (☞ p. 140)

Définissez le mode d'enregistrement avec la touche .

“Noms des touches et fonctions sur l'écran LCD” (☞ p. 18)

L'enregistrement s'arrête automatiquement.

L'enregistrement s'arrête automatiquement car il ne peut pas tourner 12 heures consécutives ou plus en fonction des spécifications. (La reprise de l'enregistrement peut prendre quelques temps.)

Éteignez l'unité, patientez quelques minutes, puis rallumez-la. (Cet appareil s'arrête automatiquement pour protéger le circuit en cas d'augmentation de la température.)

La prise de vue continue de photos est lente.

La vitesse de prise de vue continue décroît si cette fonction est utilisée de façon répétée.

La vitesse de prises de vue en rafale peut ralentir selon la carte SD ou sous certaines conditions d'enregistrement.

La mise au point ne s'effectue pas automatiquement.

Lors d'un enregistrement dans un endroit sombre, ou d'un sujet qui n'offre pas de contraste entre l'ombre et la lumière, ajustez manuellement la mise au point.

“Ajuster manuellement la mise en point” (☞ p. 37)

Essuyez l'objectif avec un tissu de nettoyage.

Annulez la mise au point manuelle à partir du menu d'enregistrement manuel.

“Ajuster manuellement la mise en point” (☞ p. 37)

Le zoom ne fonctionne pas.

Le zoom numérique n'est pas disponible en mode d'enregistrement de photos.

L'opération du zoom n'est pas disponible pour les enregistrements par prise de vue accélérée. (L'enregistrement simultané de photos, ainsi que le stabilisateur d'image numérique ne sont pas disponibles.)

Pour utiliser le zoom numérique, réglez “ZOOM” à “NUMERIQUE X40” ou “NUMERIQUE/200x”.

“ZOOM (En mode 2D uniquement)” (☞ p. 113)

Un bruit de type mosaïque se produit lors de l'enregistrement de scènes avec des mouvements rapides ou des changements de luminosité importants.

Réglez “QUALITE VIDEO” sur “THR” ou “TXP” pendant le mode 3D ou “UXP” ou “XP” pendant le mode 2D pour l'enregistrement.

“QUALITE VIDEO” (☞ p. 112)

Des lignes verticales apparaissent sur les images enregistrées.

Ce phénomène se produit en filmant un sujet éclairé par une lumière vive. Ce n'est pas un dysfonctionnement.

Carte

Impossible d'insérer la carte SD.

Assurez-vous de ne pas insérer la carte dans le mauvais sens.
"Insérer une nouvelle carte SD" (☞ p. 16)

Impossible de copier vers une carte SD.

Pour enregistrer sur la carte, il est nécessaire d'effectuer au préalable les réglages de support.

"SUPPORT ENREG. VIDEO" (☞ p. 129)

Pour utiliser des cartes qui ont été utilisées dans d'autres appareils, il est nécessaire de formater (initialiser) la carte en utilisant "FORMATER LA CARTE SD" à partir des réglages de support.

"FORMATER LA CARTE SD" (☞ p. 138)

Lecture

Le son ou la vidéo est interrompu(e).

La lecture est parfois interrompue aux sections reliant deux scènes. Ce n'est pas un dysfonctionnement.

La même image est affichée pour une longue période de temps.

Remplacer la carte SD. (Lorsque la carte SD est endommagée, des difficultés de lecture de données surviennent. Cet appareil essaiera de lire le plus possible, mais finira par s'arrêter si la condition persiste.) Exécutez "FORMATER LA CARTE SD" dans le menu "COMMUN". (Toutes les données seront supprimées.)

"FORMATER LA CARTE SD" (☞ p. 138)

Le mouvement est saccadé.

Lorsque "STAB. MOUVEMENT 3D" est réglé sur "MARCHE" pendant la lecture, les scènes susceptibles de causer le mal des transports seront sautées. Pour lire normalement même les scènes susceptibles de causer le mal des transports, réglez "STAB. MOUVEMENT 3D" sur "ARRET".

"STAB. MOUVEMENT 3D (En mode 3D uniquement)" (☞ p. 124)

Pour éviter d'enregistrer des scènes qui seront lues image par image, consultez la section "Précautions pour l'enregistrement et la lecture d'images 3D".

"Précautions pour l'enregistrement et la lecture d'images 3D" (☞ p. 11)

Remplacer la carte SD. (Lorsque la carte SD est endommagée, des difficultés de lecture de données surviennent. Cet appareil essaiera de lire le plus possible, mais finira par s'arrêter si la condition persiste.)

Exécutez "FORMATER LA CARTE SD" dans le menu "COMMUN". (Toutes les données seront supprimées.)

"FORMATER LA CARTE SD" (☞ p. 138)

Vérifiez les configurations système de votre PC lorsque vous utilisez Everio MediaBrowser 3D pour la lecture.

"Vérifier les configurations système requises (Conseils)" (☞ p. 99)

Impossible de retrouver un fichier enregistré.

Appuyez sur la touche 3D pour passer au mode désiré pour la lecture.

"Lire des vidéos" (☞ p. 54)

Réglez "FORMAT ENR. VIDEO 3D" dans le menu d'enregistrement de vidéo sur "MP4 (MVC)" ou "AVCHD".

"FORMAT ENR. VIDEO 3D (En mode 3D uniquement)" (☞ p. 111)

Changez le support de lecture en tapant sur  sur l'écran d'index.

"Touches de fonctionnement pour la lecture de vidéos" (☞ p. 55)

"Touches de fonctionnement pour la lecture de photos" (☞ p. 57)

Sélectionnez "LIRE AUTRE FICHER" dans le menu. (Les fichiers vidéo avec des informations de gestion endommagées peuvent être lus.)

"Lire une vidéo avec des informations de gestion défectueuses" (☞ p. 56)

La date/l'heure ne s'affiche(nt) pas.

La date et l'heure de l'enregistrement ne seront pas affichées lorsqu'on effectue la lecture d'un disque qui contient des vidéos enregistrées en mode 3D.

Lors de la lecture d'un disque créé dans un format DVD-Video, aucune information comme la date et l'heure ne sera affichée.

Les photos ne s'affichent pas correctement sur le téléviseur.

Débranchez le câble puis raccordez-le.

"Connexion par le Mini connecteur HDMI" (☞ p. 63)

Éteignez puis rallumez l'appareil.

Les images sont projetées verticalement sur le téléviseur.

Régler "SORTIE VIDEO" dans le menu de "COMMUN" sur "4:3".

"SORTIE VIDEO (En mode 2D uniquement)" (☞ p. 134)

Ajustez l'écran du téléviseur en fonction.

L'image affichée sur le téléviseur est trop petite.

Régler "SORTIE VIDEO" dans le menu de "COMMUN" sur "16:9".

"SORTIE VIDEO (En mode 2D uniquement)" (☞ p. 134)

Impossible de supprimer un fichier.

Les fichiers (vidéos/photos) qui sont protégés ne peuvent être supprimés. Annulez la protection avant de supprimer un fichier.

"Protéger des fichiers" (☞ p. 68)

Lorsqu'il est connecté au téléviseur via le câble mini HDMI, les images et les sons appropriés ne sortent pas.

Les images et les sons risquent de ne pas sortir correctement selon le téléviseur connecté. Dans ce cas, effectuez les opérations suivantes.

① Débranchez le mini câble HDMI, et rebranchez-le.

② Éteignez et rallumez l'unité de nouveau.

"Connexion par le Mini connecteur HDMI" (☞ p. 63)

Les images 3D ne peuvent être visionnées correctement sur un téléviseur compatible 3D.

Régler en conséquence "SORTIE HDMI" dans le menu "COMMUN".

"SORTIE HDMI" (☞ p. 135)

Éditer/Copier

Impossible de supprimer un fichier.

Les fichiers (vidéos/photos) qui sont protégés ne peuvent être supprimés. Annulez la protection avant de supprimer un fichier.
"Protéger des fichiers" (p. 68)

Impossible de copier/déplacer le(s) fichier(s) vers une carte SD.

Si l'écriture de la carte SD est protégée, désactivez l'option.

Le menu SAUVEGARDE ne s'efface pas.

Lorsque le câble USB est raccordé, le menu "SAUVEGARDE" est affiché.

Impossible de désactiver le menu SAUVEGARDE.

Eteignez l'appareil et le graveur DVD, ou retirez l'adaptateur secteur.

Ordinateur

Impossible de copier des fichiers vers un DVD via un PC.

Pour enregistrer vos vidéos sur des disques, un lecteur DVD enregistrable est requis pour l'ordinateur utilisé.

Écran/Image

L'écran LCD est difficile à visualiser.

L'écran LCD peut être difficile à visualiser s'il est utilisé dans des endroits très lumineux, par exemple directement au soleil. Le moniteur LCD apparaît plus sombre quand les images 3D sont affichées. Passez l'affichage en 2D lorsqu'il est difficile de voir, comme lorsque vous utilisez cet appareil à l'extérieur.

Une bande ou une boule de lumière intense apparaît sur l'écran LCD.

Changez l'orientation de cet appareil pour empêcher la source de lumière d'affecter la prise de vue. (Une bande ou une boule de lumière intense peut apparaître quand il y a une source de lumière intense à proximité de l'appareil, mais ce n'est pas un défaut de fonctionnement.)

Le sujet enregistré est trop sombre.

Utilisez la compensation de contre-jour lorsque le fond est lumineux et que le sujet est sombre.

“Régler la compensation de contre-jour” (☞ p. 42)

Utilisez “NUIT” dans SELECTION DE SCENES.

“Sélection de scène” (☞ p. 36)

Utilisez “LUMINOSITE” dans le menu.

“LUMINOSITE” (☞ p. 110)

Réglez “AJUSTER LUMINOSITE” dans le menu d'enregistrement sur le côté “+”.

“Ajuster la luminosité” (☞ p. 39)

Le sujet enregistré est trop lumineux.

Réglez la compensation de contre-jour sur “ARRET” si elle est utilisée.

“Régler la compensation de contre-jour” (☞ p. 42)

Réglez “AJUSTER LUMINOSITE” dans le menu d'enregistrement sur le côté “-”.

“Ajuster la luminosité” (☞ p. 39)

La couleur paraît bizarre. (Trop bleuâtre, trop rougeâtre, etc.)

Accordez un peu de temps afin d'obtenir les couleurs naturelles. (Cela peut prendre du temps afin que la balance des blancs se soit ajustée.)

Réglez “BALANCE DES BLANCS” dans le menu d'enregistrement sur “MANUEL”. Choisissez dans “ENSOLEILLE”/“NUAGEUX”/“HALOGENE” selon la source de lumière.

Sélectionnez “BAL. BLANCS MANUELLE” et réglez en conséquence.

“Régler la balance des blancs” (☞ p. 41)

La couleur semble différente.

Réglez “BALANCE DES BLANCS” dans le menu d'enregistrement sur “MANUEL”. Choisissez dans “ENSOLEILLE”/“NUAGEUX”/“HALOGENE” selon la source de lumière.

Sélectionnez “BAL. BLANCS MANUELLE” et réglez en conséquence.

“Régler la balance des blancs” (☞ p. 41)

Lorsque la vidéo a été enregistrée avec “x.v.Color” réglée sur “MARCHE”, modifiez les paramètres de la TV comme vous le souhaitez.

“x.v.Color (En mode 2D uniquement)” (☞ p. 113)

Autres problèmes

Les touches sur l'écran tactile ne fonctionnent pas.

Tapez sur les touches de l'écran tactile avec vos doigts.

Les touches peuvent ne pas fonctionner si vous les touchez avec vos ongles ou avec des gants.

Cet appareil fonctionne lentement en passant entre les modes vidéo et photo, ou lorsqu'il est allumé/éteint.

Il est recommandé de copier toutes les vidéos et photos sur votre ordinateur, et d'effacer les fichiers de cet appareil. (Si un grand nombre de fichiers sont présents sur l'appareil, ce dernier mettra du temps à répondre).

L'image est granuleuse.

Lorsque vous utilisez le zoom numérique, l'image devient granuleuse dans la mesure où elle est numériquement agrandie.

L'unité surchauffe.

Ce n'est pas un dysfonctionnement. (Cet appareil peut chauffer lorsqu'il a été utilisé pendant un long moment.)

Faites une sauvegarde des données importantes enregistrées.

Il est recommandé de copier vos données importantes enregistrées sur un DVD ou tout autre support d'enregistrement pour les stocker.

JVC ne sera pas responsable des données perdues.

Lorsqu'il est connecté au téléviseur via le câble mini HDMI, les images et les sons appropriés ne sortent pas.

Les images et les sons risquent de ne pas sortir correctement selon le téléviseur connecté. Dans ce cas, effectuez les opérations suivantes.

① Débranchez le mini câble HDMI, et rebranchez-le.

② Éteignez et rallumez l'unité de nouveau.

“Connexion par le Mini connecteur HDMI” (☞ p. 63)

La langue de l'affichage a changé.

Cela peut arriver lorsque vous branchez cet appareil à un téléviseur avec un réglage différent de la langue, à l'aide d'un mini câble HDMI.

“Fonctionnement en conjonction avec un téléviseur, par HDMI” (☞ p. 62)

Les fonctions HDMI-CEC ne marchent pas correctement et le téléviseur ne fonctionne pas conjointement avec cet appareil.

Les téléviseurs peuvent fonctionner différemment selon leurs caractéristiques, même s'ils sont conformes à l'HDMI-CEC. Par conséquent, les fonctions HDMI-CEC de cet appareil ne peuvent être garanties de fonctionner en combinaison avec tous les téléviseurs. Dans ce cas, réglez-le “COMMANDE HDMI” sur “ARRET”.

“Fonctionnement en conjonction avec un téléviseur, par HDMI” (☞ p. 62)

Message d'erreur?

VERIFIER COUVRE-OBJECTIF

Ouvrez le volet de protection de l'objectif.

REGLER DATE/HEURE !

Branchez l'adaptateur serveur, chargez la batterie pendant au moins 24 heures et réglez l'horloge. (Si ce message continue d'apparaître, cela signifie que la batterie de l'horloge est épuisée. Consultez votre revendeur JVC le plus proche.)

“Régler l'horloge” (☞ p. 19)

ERREUR DE COMMUNICATION

Rebranchez le câble USB.

Éteignez l'appareil, ainsi que tous les appareils raccordés à ce dernier, puis rallumez-les.

Fixez à nouveau la batterie.

ERREUR DE FORMATAGE !

Vérifiez les procédures d'opération, et essayez à nouveau.

“FORMAT. MEM. INTERNE” (☞ p. 137)

Éteignez puis rallumez l'appareil.

ERREUR SUPPRESSION DONNEES

Vérifiez les procédures d'opération, et essayez à nouveau.

“EFF. TOUTES DONNEES” (☞ p. 138)

Éteignez puis rallumez l'appareil.

ERREUR DANS LA MEMOIRE INTERNE!

Éteignez puis rallumez l'appareil.

Si malgré tout vous ne parvenez pas à résoudre le problème, sauvegardez vos fichiers et exécutez “FORMAT. MEM. INTERNE” dans le menu “COMMUN”. (Toutes les données seront supprimées.)

“FORMAT. MEM. INTERNE” (☞ p. 137)

ERREUR CARTE MEMOIRE !

Éteignez puis rallumez l'appareil.

Enlevez l'adaptateur secteur et la batterie; ensuite, retirez et réinsérez la carte SD.

Nettoyez les bornes de la carte SD.

Si malgré tout vous ne parvenez pas à résoudre le problème, sauvegardez vos fichiers et exécutez “FORMATER LA CARTE SD” dans le menu “COMMUN”. (Toutes les données seront supprimées.)

“FORMATER LA CARTE SD” (☞ p. 138)

NON FORMATE

Sélectionnez “OK”, puis “OUI” à partir de l'écran “VOULEZ-VOUS FORMATER?”.

ERREUR D'ENREGISTREMENT

Éteignez puis rallumez l'appareil.

LA LECTURE A ECHOUÉE

Retirez et réinsérez la carte SD.

“Insérer une nouvelle carte SD” (☞ p. 16)

Nettoyez les bornes de la carte SD.

Insérez la carte SD avant d'allumer.

Ne pas faire subir de vibrations ou de chocs violents à cette unité.

ERREUR DE FICHIER DE GESTION VIDEO, UNE RESTAURATION EST REQUISE, RESTAURER ?

Sélectionnez “OK” pour restaurer. (Les vidéos qui ne peuvent être restaurées ne seront pas affichées à l'écran d'index, mais vous pourrez toutefois les lire en utilisant “LIRE AUTRE FICHIER” dans le menu.)

“Lire une vidéo avec des informations de gestion défectueuses” (☞ p. 56)

FICHIER INCOMPATIBLE

Utilisez les fichiers enregistrés avec cet appareil. (Les fichiers enregistrés avec d'autres périphériques peuvent ne pas être lus.)

CE FICHIER EST PROTEGE

Désactivez la fonction “PROTEGER/ANNULER” dans le menu “MODIFIER”.

“Protéger des fichiers” (☞ p. 68)

VERIFIER LOQUET DE PROTECTION CARTE

Désactivez la protection en écriture de la carte SD.

ESPACE INSUFFISANT

Effacez ou déplacez les fichiers sur un ordinateur ou d'autres périphériques. Remplacez la carte SD par une nouvelle carte.

NOMBRE MAXIMUM DE SCENES DEPASSE

① Déplacez les fichiers ou les dossiers vers un ordinateur ou un autre périphérique. (Sauvegardez vos fichiers.)

② Sélectionnez “FICHIER + GESTION NO” dans “FORMAT. MEM. INTERNE” ou “FORMATER LA CARTE SD” dans le menu “COMMUN”. (Toutes les données de la mémoire intégrée ou de la carte SD seront supprimées.)

NOMBRE DE FICHIERS TROP IMPORTANT

① Déplacez les fichiers ou les dossiers vers un ordinateur ou un autre périphérique. (Sauvegardez vos fichiers.)

② Sélectionnez “FICHIER + GESTION NO” dans “FORMAT. MEM. INTERNE” ou “FORMATER LA CARTE SD” dans le menu “COMMUN”. (Toutes les données de la mémoire intégrée ou de la carte SD seront supprimées.)

NOMBRE MAXIMUM DE FICHIERS DEPASSE

① Déplacez les fichiers ou les dossiers vers un ordinateur ou un autre périphérique. (Sauvegardez vos fichiers.)

② Sélectionnez “FICHIER + GESTION NO” dans “FORMAT. MEM. INTERNE” ou “FORMATER LA CARTE SD” dans le menu “COMMUN”. (Toutes les données de la mémoire intégrée ou de la carte SD seront supprimées.)

DISQUE DUR EN COURS DE RECHAUFFEMENT, VEUILLEZ PATIENTER

Laissez cet appareil sous tension pendant un moment.

Si le signal ne disparaît toujours pas, éteignez l'appareil et déplacez-le à un endroit chaud tout en prenant soin d'éviter un changement brusque de température. Remettez l'appareil sous tension après un moment.

ENREGISTREMENT ANNULE

Réglez “SUPPORT ENREG. VIDEO” sur “SD”, puis enregistrez sur une carte SD.

“SUPPORT ENREG. VIDEO” (☞ p. 129)

Éteignez puis rallumez l'appareil.

Protégez l'appareil des vibrations et des chocs.

IMPOSSIBLE D'ENREGISTRER CORRECTEMENT EN 3D VEUILLEZ BASCULER SUR LE FORMAT 2D POUR ENREGISTRER

Consultez votre concessionnaire JVC ou le centre de service JVC.

PROBLEME PARALLAX ENTRE IMAGES GAUCHES & DROITES VOUS RISQUEZ DE NE PAS POUVOIR VOIR IMAGES EN 3D

Vérifiez la distance de prise de vue pendant l'enregistrement 3D de façon à ce que l'enregistrement soit effectué dans une zone optimale.

“Précautions pour l'enregistrement et la lecture d'images 3D” (☞ p. 11)

Entretenez régulièrement cet appareil pour pouvoir l'utiliser longtemps.

Attention :

- Assurez-vous de détacher la batterie, l'adaptateur secteur et la fiche d'alimentation électrique avant de procéder à une quelconque opération de maintenance.

Caméscope

- Essuyez l'appareil avec un chiffon sec et doux pour retirer toute la saleté.
- Si celui-ci est particulièrement sale, plongez le chiffon dans une solution détergente neutre, puis passez-le sur le caméscope. Utilisez ensuite un chiffon propre pour enlever tout le détergent.

Attention :

- N'utilisez pas de benzène ou de diluant. Cela risquerait d'endommager l'appareil.
- Attention à bien tenir compte des étiquettes d'avertissement et des instructions de ce produit lorsque vous utilisez un chiffon imbibé d'un produit chimique ou un produit nettoyant.
- Ne laissez pas l'appareil en contact avec des produits en caoutchouc ou en plastique trop longtemps.

Objectif/écran LCD

- Utilisez une soufflette (disponible dans le commerce) pour éliminer la poussière, et un chiffon de nettoyage (disponible dans le commerce) pour supprimer toute la saleté.
De la moisissure peut se former sur l'objectif s'il n'est pas nettoyé.

Caméra

Élément	Détails
Alimentation	Avec un adaptateur secteur : CC 11 V Avec une batterie BN-VF815U : CC 7,2 V
Consommation	<ul style="list-style-type: none"> Mode 3D (AVCHD) 4,8 W (lorsque l'affichage de l'écran LCD est réglé sur "3D" et la "LUMINOSITE MONITEUR" est réglée sur "STANDARD", Consommation de courant nominal : 1,0 A 4,5 W (lorsque l'affichage de l'écran LCD est réglé sur "2D" et la "LUMINOSITE MONITEUR" est réglée sur "STANDARD", Consommation de courant nominal : 1,0 A Mode 3D (MP4 (MVC)) 5,5 W (lorsque l'affichage de l'écran LCD est réglé sur "3D" et la "LUMINOSITE MONITEUR" est réglée sur "STANDARD", Consommation de courant nominal : 1,0 A 5,2 W (lorsque l'affichage de l'écran LCD est réglé sur "2D" et la "LUMINOSITE MONITEUR" est réglée sur "STANDARD", Consommation de courant nominal : 1,0 A Mode 2D 3,8 W (lorsque "LUMINOSITE MONITEUR" est réglée sur "STANDARD"), Consommation de courant nominal : 1,0 A
Dimensions (mm)	102 x 64 x 186 (L x H x D : sans la dragonne)
Masse	Environ 590 g (caméra uniquement), Environ 675 g (avec la batterie fournie)
Environnement d'exploitation	Température d'opération autorisée : 0 °C à 40 °C Température de stockage autorisée : -20 °C à 50 °C Humidité relative autorisée : 35 % à 80 %
Périphérique de capture d'image	1/4,1 po 3 320 000 pixels (CMOS progressif) x2
Zone d'enregistrement (vidéo)	<ul style="list-style-type: none"> Mode 3D 2 360 000 pixels (lorsque "STABILISATEUR NUM." est réglé sur "ARRET") 2 070 000 pixels (lorsque "STABILISATEUR NUM." est réglé sur "MARCHE") 1 820 000 pixels (lorsque "STABILISATEUR NUM." est réglé sur "MARCHE (AIS)") Mode 2D 2 980 000 pixels (lorsque "STABILISATEUR NUM." est réglé sur "ARRET") 2 070 000 pixels à 2 980 000 pixels (lorsque "STABILISATEUR NUM." est réglé sur "MARCHE") 2 070 000 pixels à 2 360 000 pixels (lorsque "STABILISATEUR NUM." est réglé sur "MARCHE (AIS)")
Zone d'enregistrement (photo)	<ul style="list-style-type: none"> Mode 3D 2 070 000 pixels (16:9) Mode 2D 2 980 000 pixels (16:9) 2 240 000 pixels (4:3)
Objectif	<ul style="list-style-type: none"> Mode 3D F1,2 - 2,28, f= 3,76 mm à 18,8 mm conversion 35 mm : 44,8 pixels à 224 pixels (lorsque "STABILISATEUR NUM." est réglé sur "MARCHE") conversion 35 mm : 42 pixels à 210 pixels (lorsque "STABILISATEUR NUM." est réglé sur "ARRET") Mode 2D

	F1,2 - 2,8, f= 3,76 mm à 37,6 mm conversion 35 mm : 37,3 pixels à 373 pixels (lorsque "STABILISATEUR NUM." est réglé sur "MARCHE") conversion 35 mm : 37,3 pixels à 373 pixels (lorsque "STABILISATEUR NUM." est réglé sur "ARRET") conversion 35 mm : 42,0 pixels à 420 pixels (lorsque "STABILISATEUR NUM." est réglé sur "MARCHE (AIS)")
Éclairage faible	8 lux ("LUMINOSITE": "MARCHE") 4 lux ("LUMINOSITE": "OBTURATEUR LENT AUTO") 1 lux ("SELECTION SCENE": mode "NUIT")
Zoom (pendant l'enregistrement de vidéo)	Zoom optique : jusqu'à 5x (pendant l'enregistrement 3D), jusqu'à 10x (pendant l'enregistrement 2D) Zoom numérique : 11 - 200x (pendant l'enregistrement 2D)
Zoom (pendant l'enregistrement de photo)	Zoom optique : jusqu'à 5x (pendant l'enregistrement 3D), jusqu'à 10x (pendant l'enregistrement 2D)
Vitesse de prise de vues en continu (pendant l'enregistrement de photo)	<ul style="list-style-type: none"> Mode 3D HAUTE VITESSE : Environ 12 images/second (jusqu'à 12 images) BASSE VITESSE : environ 1,4 image/seconde (maximum) Mode 2D HAUTE VITESSE : Environ 12 images/second (jusqu'à 40 images) BASSE VITESSE : environ 1,4 image/seconde (maximum)
Écran LCD	3,5 po, 92,16 megapixels, LCD couleur polysilicone
Supports d'enregistrement	Mémoire intégrée (64 Go), carte SD/SDHC/SDXC (disponible dans le commerce) "Types de cartes SD utilisables" (☞ p. 17)
Batterie d'horloge	Batterie rechargeable

Connecteurs

Élément	Détails
Sortie HDMI	Mini connecteur HDMI (compatible couleur x.v.)
Sortie AV	Sortie vidéo : 1,0 V (p-p), 75 Ω Sortie Audio : 300 mV (rms), 1 k Ω
USB	Mini USB Type AB, compatible USB 2.0
Sortie écouteurs	miniprise Φ3,5 mm : Stéréo, sortie analogique
Entrée microphone	miniprise Φ3,5 mm : Stéréo, sortie analogique, compatible alimentation prêt-à-brancher

Vidéo

■ Mode 3D (AVCHD)

Élément	Détails
Format d'enregistrement et de lecture	AVCHD standard Vidéo : MPEG-4 AVC/H.264 Audio : Dolby Digital 2ch
Extension	.MTS
Système de signal	Système numérique haute définition (1080/50i x 2) PAL standard
Qualité de l'image (Vidéo)	TXP 1920 x 1080 pixels Moyenne approximative 17 Mbps TSP 1920 x 1080 pixels Moyenne approximative 12 Mbps
Qualité du son (Audio)	48 kHz, 256 kbps

■ Mode 3D (MP4 (MVC))

Élément	Détails
Format d'enregistrement et de lecture	MP4 standard Vidéo : MPEG-4 MVC/H.264 Audio : AAC 2ch
Extension	.MP4
Système de signal	Système numérique haute définition (1080/50i x 2) PAL standard
Qualité de l'image (Vidéo)	THR 1920 x 1080 pixels Moyenne approximative 34 Mbps TSR 1920 x 1080 pixels Moyenne approximative 22 Mbps
Qualité du son (Audio)	48 kHz, 192 kbps (Max 192 kbps, moyenne 128 kbps)

■ Mode 2D

Élément	Détails
Format d'enregistrement et de lecture	AVCHD standard Vidéo : MPEG-4 AVC/H.264 Audio : Dolby Digital 2ch
Extension	.MTS
Système de signal	Système numérique haute définition (1080/50i) PAL standard
Qualité de l'image (Vidéo)	UXP 1920 x 1080 pixels Moyenne approximative 24 Mbps XP 1920 x 1080 pixels Moyenne approximative 17 Mbps SP 1920 x 1080 pixels Moyenne approximative 12 Mbps EP 1920 x 1080 pixels Moyenne approximative 5 Mbps
Qualité du son (Audio)	48 kHz, 256 kbps

Photo

■ Mode 3D

Élément	Détails
Format	MPF (compatible avec disparité)
Extension	.MPO
Taille d'image	"Nombre approximatif de photos (unité : nombre de prises de vue)" (p. 52)

■ Mode 2D

Élément	Détails
Format	JPEG standard
Extension	.JPG
Taille d'image	"Nombre approximatif de photos (unité : nombre de prises de vue)" (p. 52)
Qualité	FIN

Adaptateur secteur (AP-V20E)

Élément	Détails
Alimentation	CA 110 V à 240 V, 50 Hz/60 Hz
Sortie	CC 11 V, 1,0 A
Température d'opération autorisée	0 °C à 40 °C (10 °C à 35 °C pendant le chargement)
Dimensions (mm)	78 x 34 x 46 (L x H x D : sans le cordon et la prise secteur)
Masse	Environ 100 g

Batterie (BN-VF815U)

Élément	Détails
Tension électrique	7,2 V
Capacité	1460 mAh
Dimensions (mm)	30,5 x 32,5 x 52 (L x H x D)
Masse	Environ 85 g

Télécommande (RM-V760U)

Élément	Détails
Alimentation	CC 3 V (batterie bouton CR2025)
Durée de vie de la batterie	Environ 1 an (selon la fréquence d'utilisation)
Distance d'exploitation	Environ 5 m (redressé)
Température d'opération autorisée	0 °C à 40 °C
Dimensions (mm)	32,5 x 15,6 x 68 (L x H x D)
Masse	Environ 16 g (avec la batterie fournie)

“Accessoires en option” (☞ p. 26)

Remarque :

- Les caractéristiques et l'apparence de ce produit sont susceptibles d'être modifiées sans préavis pour d'éventuelles améliorations.

JVC