

GARMIN®

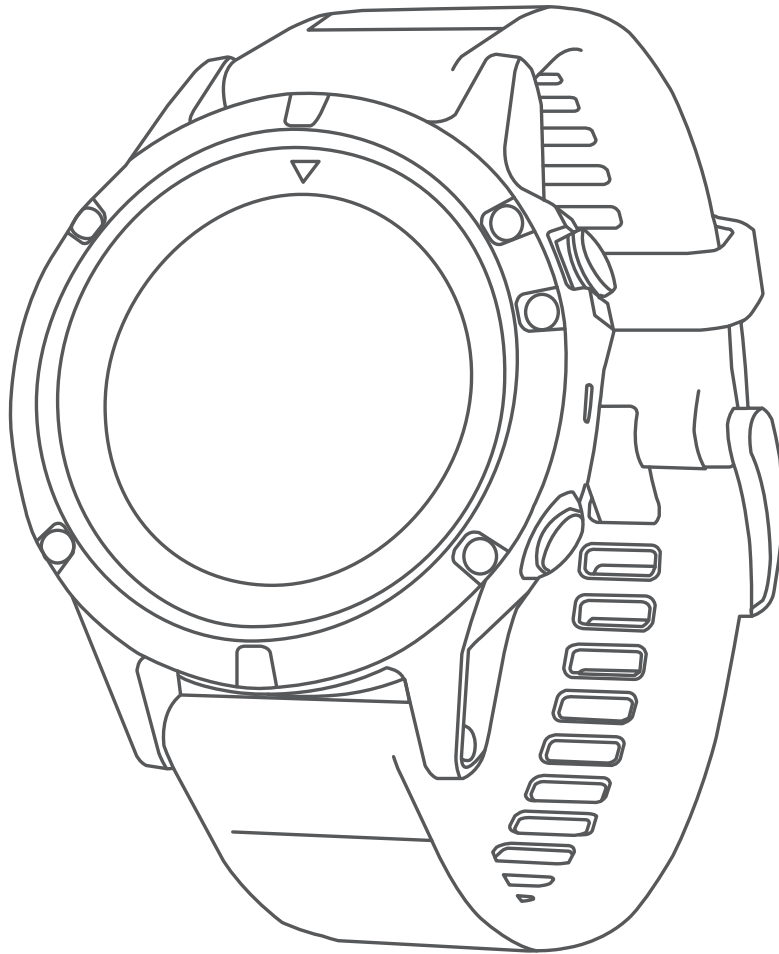

**FĒNIX® 5/5S**

---

**Benutzerhandbuch**

© 2017 Garmin Ltd. oder deren Tochtergesellschaften

Alle Rechte vorbehalten. Gemäß Urheberrechten darf dieses Handbuch ohne die schriftliche Genehmigung von Garmin weder ganz noch teilweise kopiert werden. Garmin behält sich das Recht vor, Änderungen und Verbesserungen an seinen Produkten vorzunehmen und den Inhalt dieses Handbuchs zu ändern, ohne Personen oder Organisationen über solche Änderungen oder Verbesserungen informieren zu müssen. Unter [www.garmin.com](http://www.garmin.com) finden Sie aktuelle Updates sowie zusätzliche Informationen zur Verwendung dieses Produkts.

Garmin®, das Garmin Logo, ANT+®, Auto Lap®, Auto Pause®, Edge®, fēnix®, TracBack®, VIRB® und Virtual Partner® sind Marken von Garmin Ltd. oder deren Tochtergesellschaften und sind in den USA und anderen Ländern eingetragen. Connect IQ™, Garmin Connect™, Garmin Express™, Garmin Move IQ™, HRM-Run™, HRM-Swim™, HRM-Tri™, QuickFit™, tempe™, TruSwing™, Varia™, Varia Vision™ und Vector™ sind Marken von Garmin Ltd. oder deren Tochtergesellschaften. Diese Marken dürfen nur mit ausdrücklicher Genehmigung von Garmin verwendet werden.

American Heart Association® ist eine eingetragene Marke der American Heart Association, Inc. Android™ ist eine Marke von Google Inc. Apple® und Mac® sind Marken von Apple Inc. und sind in den USA und anderen Ländern eingetragen. Die Wortmarke Bluetooth® und die Logos sind Eigentum von Bluetooth SIG, Inc. und werden von Garmin ausschließlich unter Lizenz verwendet. The Cooper Institute® sowie alle verbundenen Marken sind Eigentum von The Cooper Institute. Di2™ ist eine Marke von Shimano, Inc. Shimano® ist eine eingetragene Marke von Shimano, Inc. Erweiterte Herzfrequenzanalysen bereitgestellt von Firstbeat. Training Stress Score™ (TSS), Intensity Factor™ (IF) und Normalized Power™ (NP) sind Marken von Peakware, LLC. Wi-Fi® ist eine eingetragene Marke der Wi-Fi Alliance Corporation. Windows® ist eine in den USA und anderen Ländern eingetragene Marke der Microsoft Corporation. Weitere Marken und Markennamen sind Eigentum ihrer jeweiligen Inhaber.

Dieses Produkt kann eine Bibliothek (Kiss FFT) enthalten, die von Mark Borgerding gemäß der BSD 3-Clause License lizenziert ist (<http://opensource.org/licenses/BSD-3-Clause>).

Dieses Produkt ist ANT+® zertifiziert. Unter [www.thisisant.com/directory](http://www.thisisant.com/directory) finden Sie eine Liste kompatibler Produkte und Apps.

# Inhaltsverzeichnis

<b>Einführung</b> .....	<b>1</b>	Abrufen Ihrer VO2max-Berechnung für das Radfahren.....	10
Übersicht über das Gerät.....	1	Erholungszeit.....	10
Anzeigen des Steuerungsmenüs.....	1	Anzeigen der Erholungszeit.....	10
Anzeigen von Widgets.....	1	Trainingsbelastung.....	10
Aufladen des Geräts.....	1	Anzeigen Ihrer prognostizierten Wettkampfzeiten.....	10
Koppeln des Smartphones mit dem Gerät.....	1	Herzfrequenzvariabilität und Stresslevel.....	10
Produkt-Updates.....	2	Anzeigen der Herzfrequenzvariabilität und des Stresslevels.....	10
Einrichten von Garmin Express.....	2	Leistungszustand.....	10
<b>Aktivitäten</b> .....	<b>2</b>	Anzeigen des Leistungszustands.....	10
Starten von Aktivitäten.....	2	FTP-Berechnung.....	11
Tipps zum Aufzeichnen von Aktivitäten.....	2	Durchführen eines FTP-Tests.....	11
Beenden von Aktivitäten.....	2	Laktatschwelle.....	11
Erstellen von benutzerdefinierten Aktivitäten.....	2	Durchführen eines Tests zum Ermitteln der Laktatschwelle.....	11
Aktivitäten im Gebäude.....	2	Erholungsherzfrequenz.....	11
Outdoor-Aktivitäten.....	3	Informationen zum Training Effect.....	11
Anzeigen von Abfahrten beim Skifahren.....	3	<b>Training</b> .....	<b>12</b>
Verwenden des Metronoms.....	3	Einrichten des Benutzerprofils.....	12
Jumpmaster.....	3	Fitnessziele.....	12
MULTISPORT.....	3	Informationen zu Herzfrequenz-Bereichen.....	12
Erstellen von Multisport-Aktivitäten.....	3	Einrichten von Herzfrequenz-Bereichen.....	12
Tipps für das Triathlon-Training oder die Verwendung von Multisport-Aktivitäten.....	3	Einrichtung der Herzfrequenz-Bereiche durch das Gerät.....	13
Schwimmen.....	3	Berechnen von Herzfrequenz-Bereichen.....	13
Begriffsklärung für das Schwimmen.....	4	Informationen zu Aktivsportlern.....	13
Schwimmstile.....	4	Einrichten von Leistungsbereichen.....	13
Tipps für Schwimmaktivitäten.....	4	Fitness Tracker.....	13
Erholung während des Schwimmbadschwimmens.....	4	Automatisches Ziel.....	13
Trainieren mit der Übungsaufzeichnungs-Funktion.....	4	Verwenden des Inaktivitätsalarms.....	13
Golf.....	4	Schlafüberwachung.....	13
Golfspielen.....	4	Verwenden der automatischen Schlafüberwachung.....	13
Informationen zum Loch.....	4	Verwenden des DND-Modus.....	14
Verschieben der Fahne.....	5	Intensitätsminuten.....	14
Messen der Schlagweite.....	5	Sammeln von Intensitätsminuten.....	14
Anzeigen von Layup- und Dogleg-Distanzen.....	5	Garmin Move IQ™ Ereignisse.....	14
Scoreeingabe.....	5	Fitness-Tracker-Einstellungen.....	14
Aktualisieren von Scores.....	5	Deaktivieren des Fitness Trackers.....	14
TruSwing™.....	5	Trainings.....	14
Verwenden des Golf-Kilometerzählers.....	5	Durchführen von Trainings aus dem Internet.....	14
Verfolgen von Statistiken.....	5	Starten eines Trainings.....	14
<b>Herzfrequenzfunktionen</b> .....	<b>5</b>	Informationen zum Trainingskalender.....	14
Herzfrequenzmessung am Handgelenk.....	5	Verwenden von Garmin Connect Trainingsplänen.....	14
Tragen des Geräts und Messen der Herzfrequenz.....	5	Intervalltrainings.....	15
Tipps beim Auftreten fehlerhafter Herzfrequenzdaten.....	5	Erstellen eines Intervalltrainings.....	15
Anzeigen des Herzfrequenz-Widgets.....	6	Starten eines Intervalltrainings.....	15
Senden von Herzfrequenzdaten an Garmin Geräte.....	6	Beenden eines Intervalltrainings.....	15
Deaktivieren der Herzfrequenzmessung am Handgelenk.....	6	Segmente.....	15
Anlegen des Herzfrequenzsensors.....	6	Verwenden des Virtual Partner®.....	15
Schwimmbadschwimmen.....	6	Einrichten eines Trainingsziels.....	15
Herzfrequenzmessung während des Schwimmens.....	6	Abbrechen eines Trainingsziels.....	15
Datenspeicher.....	6	Antreten gegen eine vorherige Aktivität.....	15
Tipps beim Auftreten fehlerhafter Herzfrequenzdaten.....	7	Persönliche Rekorde.....	16
Pflegen des Herzfrequenzsensors.....	7	Anzeigen Ihrer persönlichen Rekorde.....	16
Lauffeffizienz.....	7	Wiederherstellen von persönlichen Rekorden.....	16
Lauffeffizienztraining.....	7	Löschen eines persönlichen Rekords.....	16
Farbige Anzeigen und Lauffeffizienzdaten.....	7	Löschen aller persönlichen Rekorde.....	16
Daten für die Balance der Bodenkontaktzeit.....	8	<b>Uhr</b> .....	<b>16</b>
Tipps bei fehlenden Lauffeffizienzdaten.....	8	Einstellen eines Alarms.....	16
Leistungsmesswerte.....	8	Starten des Countdown-Timers.....	16
Aktivieren von Leistungsbenachrichtigungen.....	9	Verwenden des Timers.....	16
Automatisches Erfassen von Leistungswerten.....	9	Einrichten von Alarmen für Sonnenaufgang und Sonnenuntergang.....	16
Trainingszustand.....	9	Synchronisieren der Zeit über GPS.....	16
Informationen zur VO2max-Berechnung.....	9		
Abrufen Ihrer VO2max-Berechnung für das Laufen.....	9		

<b>Navigation</b> .....	<b>17</b>	Einstellungen für die Zeit bis zum Standby-Modus .....	24
Speichern von Positionen .....	17	Entfernen von Aktivitäten oder Apps .....	24
Bearbeiten der Favoriten .....	17	Ändern der Reihenfolge von Aktivitäten in der Apps-Liste .....	24
Löschen aller Favoriten .....	17	Displaydesign-Einstellungen .....	24
Projizieren von Wegpunkten .....	17	Anpassen des Displaydesigns .....	24
Navigieren zu einem Ziel .....	17	Sensoreinstellungen .....	25
Erstellen und Folgen von Strecken auf dem Gerät .....	17	Kompassereinstellungen .....	25
Markieren einer Mann-über-Bord-Position und Navigieren zu dieser Position .....	17	Manuelles Kalibrieren des Kompasses .....	25
Navigieren mit der Funktion „Peilen und los“ .....	17	Einrichten der Nordreferenz .....	25
Navigieren zum Startpunkt .....	17	Höhenmessereinstellungen .....	25
Anhalten der Navigation .....	17	Kalibrieren des barometrischen Höhenmessers .....	25
Karte .....	18	Barometereinstellungen .....	25
Verschieben und Zoomen der Karte .....	18	Karteneinstellungen .....	25
Kompass .....	18	Navigationseinstellungen .....	26
Höhenmesser und Barometer .....	18	Anpassen von Kartenmerkmalen .....	26
<b>Protokoll</b> .....	<b>18</b>	Richtungseinstellungen .....	26
Verwenden des Protokolls .....	18	Kurszeiger .....	26
Multisport-Protokoll .....	18	Einrichten einer Richtungsanzeige .....	26
Anzeigen Ihrer Zeit in den einzelnen Herzfrequenz-Bereichen .....	18	Einrichten von Navigationsalarmen .....	26
Anzeigen von Gesamtwerten .....	18	Systemeinstellungen .....	26
Verwenden der Gesamtwerte-Funktion .....	18	Zeiteinstellungen .....	26
Löschen des Protokolls .....	18	Beleuchtungseinstellungen .....	27
<b>Online-Funktionen</b> .....	<b>19</b>	Anpassen des Steuerungsmenüs .....	27
Aktivieren von Bluetooth Benachrichtigungen .....	19	Anpassen der Hotkeys .....	27
Anzeigen von Benachrichtigungen .....	19	Ändern der Maßeinheiten .....	27
Verwalten von Benachrichtigungen .....	19	Anzeigen von Geräteinformationen .....	27
Deaktivieren der Bluetooth Technologie .....	19	Anzeigen von aufsichtsrechtlichen und Compliance-Informationen .....	27
Aktivieren und Deaktivieren von Bluetooth Verbindungsalarmen .....	19	<b>ANT+ Sensoren</b> .....	<b>27</b>
Auffinden eines verloren gegangenen mobilen Geräts .....	19	Koppeln von ANT+ Sensoren .....	27
Garmin Connect .....	19	Verwenden eines optionalen Geschwindigkeits- oder Trittfrequenzsensors .....	27
Aktualisieren der Software mithilfe von Garmin Connect Mobile .....	20	Trainieren mit Wattmess-System .....	28
Aktualisieren der Software mithilfe von Garmin Express .....	20	Verwenden elektronischer Umwerfer .....	28
Verwenden von Garmin Connect auf dem Computer .....	20	Situationsbewusstsein .....	28
Manuelles Synchronisieren von Daten mit Garmin Connect Mobile .....	20	Laufsensor .....	28
Wi-Fi® Online-Funktionen .....	20	Verbessern der Kalibrierung des Laufsenors .....	28
Einrichten der Wi-Fi Verbindung .....	20	Manuelles Kalibrieren des Laufsenors .....	28
<b>Connect IQ Funktionen</b> .....	<b>20</b>	Einrichten der Laufsensorgeschwindigkeit und -distanz .....	28
Herunterladen von Connect IQ Funktionen .....	20	tempe .....	28
Herunterladen von Connect IQ Funktionen über den Computer .....	20	<b>Geräteinformationen</b> .....	<b>28</b>
<b>Anpassen des Geräts</b> .....	<b>21</b>	Technische Daten: fēnix 5/5S .....	28
Widgets .....	21	Informationen zum Akku .....	29
Anpassen der Widget-Schleife .....	21	Technische Daten: HRM-Tri .....	29
VIRB Fernbedienung .....	21	Datenverwaltung .....	29
Bedienen einer VIRB Action-Kamera .....	21	Entfernen des USB-Kabels .....	29
Bedienen einer VIRB Action-Kamera während einer Aktivität .....	21	Löschen von Dateien .....	29
Aktivitäten und App-Einstellungen .....	22	<b>Gerätewartung</b> .....	<b>29</b>
Anpassen der Trainingsseiten .....	22	Pflege des Geräts .....	29
Hinzufügen einer Karte zu einer Aktivität .....	22	Reinigen des Geräts .....	29
Alarmer .....	22	Reinigen der Lederbänder .....	29
Einrichten von Alarmen .....	23	Auswechseln der QuickFit™ Armbänder .....	29
Auto Lap .....	23	Änderungen am Uhrenarmband aus Metall .....	30
Speichern von Runden nach Distanz .....	23	Auswechseln der Batterie des Herzfrequenzsensors .....	30
Aktivieren von Auto Pause® .....	23	<b>Fehlerbehebung</b> .....	<b>30</b>
Aktivieren der Funktion für den automatischen Anstieg .....	24	Mein Gerät zeigt die falsche Sprache an .....	30
3D-Geschwindigkeit und -Distanz .....	24	Ist mein Smartphone mit meinem Gerät kompatibel? .....	30
Aktivieren und Deaktivieren der Lap-Taste .....	24	Das Telefon stellt keine Verbindung zum Gerät her .....	30
Verwenden des Auto-Seitenwechsels .....	24	Zurücksetzen des Geräts .....	30
UltraTrac .....	24	Wiederherstellen aller Standardeinstellungen .....	30
		Erfassen von Satellitensignalen .....	30
		Verbessern des GPS-Satellitenempfangs .....	31
		Der Temperaturmesswert stimmt nicht .....	31
		Optimieren der Akku-Laufzeit .....	31
		Fitness Tracker .....	31

Meine Schrittzahl pro Tag wird nicht angezeigt.....	31
Meine Schrittzahl ist ungenau .....	31
Die Schrittzahlen auf meinem Gerät und in meinem Garmin Connect Konto stimmen nicht überein.....	31
Die Anzahl der hochgestiegenen Etagen ist ungenau .....	31
Meine Intensitätsminuten blinken .....	31
Weitere Informationsquellen .....	31
<b>Anhang.....</b>	<b>31</b>
Datenfelder.....	31
VO2max-Standard-Bewertungen .....	35
FTP-Einstufungen.....	36
Radgröße und -umfang.....	36
BSD 3-Clause License.....	36
Erklärung der Symbole.....	37
<b>Index.....</b>	<b>38</b>



# Einführung

## ⚠️ WARNUNG

Lesen Sie alle Produktwarnungen und sonstigen wichtigen Informationen der Anleitung "*Wichtige Sicherheits- und Produktinformationen*", die dem Produkt beiliegt.

Lassen Sie sich stets von Ihrem Arzt beraten, bevor Sie ein Trainingsprogramm beginnen oder ändern.

## Übersicht über das Gerät

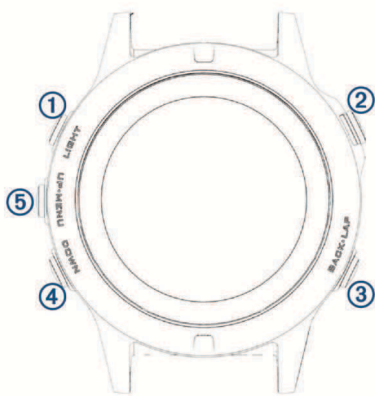

① LIGHT	Wählen Sie diese Taste, um die Beleuchtung ein- oder auszuschalten. Halten Sie die Taste gedrückt, um das Steuerungsmenü anzuzeigen. Halten Sie die Taste gedrückt, um das Gerät einzuschalten.
② ▲	Wählen Sie die Taste, um die Aktivitätsliste anzuzeigen und eine Aktivität zu starten oder zu beenden. Wählen Sie die Taste, um eine Option in einem Menü auszuwählen.
③ BACK LAP	Wählen Sie diese Taste, um zum vorherigen Bildschirm zurückzukehren. Wählen Sie die Taste, um während einer Aktivität eine Runde, eine Erholungspause oder einen Wechsel aufzuzeichnen.
④ DOWN	Wählen Sie die Taste, um die Widget-Schleife und Menüs zu durchblättern. Halten Sie die Taste gedrückt, um von einer beliebigen Seite das Displaydesign anzuzeigen.
⑤ UP MENU	Wählen Sie die Taste, um die Widget-Schleife und Menüs zu durchblättern. Halten Sie die Taste gedrückt, um das Menü anzuzeigen.

## Anzeigen des Steuerungsmenüs

Das Steuerungsmenü enthält Optionen des Kurzbefehlmenüs, beispielsweise zum Aktivieren des DND-Modus, zum Sperren der Tasten und zum Ausschalten des Geräts.

**HINWEIS:** Sie können im Steuerungsmenü die Optionen des Kurzbefehlmenüs hinzufügen, entfernen und neu anordnen (*Anpassen des Steuerungsmenüs, Seite 27*).

- 1 Halten Sie auf einer beliebigen Seite die Taste **LIGHT** gedrückt.



- 2 Wählen Sie **UP** bzw. **DOWN**, um die Optionen zu durchblättern.

## Anzeigen von Widgets

Auf dem Gerät sind verschiedene Widgets vorinstalliert. Weitere Widgets sind verfügbar, wenn Sie das Gerät mit einem Smartphone koppeln.

- Wählen Sie **UP** oder **DOWN**.  
Das Gerät blättert durch die Widget-Schleife.
- Wählen Sie ▲, um weitere Optionen und Funktionen für ein Widget anzuzeigen.
- Halten Sie auf einer beliebigen Seite die Taste **DOWN** gedrückt, um zum Displaydesign zurückzukehren.
- Wenn Sie eine Aktivität aufzeichnen, wählen Sie **BACK**, um zu den Aktivitätsdatenseiten zurückzukehren.

## Aufladen des Geräts

### ⚠️ WARNUNG

Dieses Gerät ist mit einem Lithium-Ionen-Akku ausgestattet. Lesen Sie alle Produktwarnungen und sonstigen wichtigen Informationen der Anleitung "*Wichtige Sicherheits- und Produktinformationen*", die dem Produkt beiliegt.

### HINWEIS

Zum Schutz vor Korrosion sollten Sie die Kontakte und den umliegenden Bereich vor dem Aufladen oder dem Anschließen an einen Computer sorgfältig reinigen und trocknen. Weitere Informationen finden Sie im Anhang in den Anweisungen zum Reinigen.

- 1 Stecken Sie das schmale Ende des USB-Kabels in den Ladeanschluss am Gerät.



- 2 Stecken Sie das breite Ende des USB-Kabels in einen USB-Anschluss des Computers.
- 3 Laden Sie das Gerät vollständig auf.

## Koppeln des Smartphones mit dem Gerät

Zur Verwendung der Online-Funktionen des fenix Geräts muss es direkt über die Garmin Connect™ Mobile App gekoppelt werden und nicht über die Bluetooth® Einstellungen des Smartphones.

- 1 Installieren Sie über den App-Shop des Smartphones die Garmin Connect Mobile App, und öffnen Sie sie.
- 2 Achten Sie darauf, dass das Smartphone und das Gerät nicht weiter als 10 m (33 Fuß) voneinander entfernt sind.
- 3 Halten Sie die Taste **LIGHT** gedrückt, um das Gerät einzuschalten.

Wenn Sie das Gerät zum ersten Mal einschalten, befindet es sich im Kopplungsmodus.

**TIPP:** Sie können die Taste **LIGHT** gedrückt halten und die Option ☞ wählen, um den Kopplungsmodus manuell zu aktivieren.

- 4 Wählen Sie eine Option, um das Gerät Ihrem Garmin Connect Konto hinzuzufügen:
  - Wenn Sie zum ersten Mal ein Gerät mit der Garmin Connect Mobile App koppeln, folgen Sie den Anweisungen auf dem Display.
  - Wenn Sie bereits ein anderes Gerät mit der Garmin Connect Mobile App gekoppelt haben, wählen Sie im Einstellungsmenü die Option **Garmin-Geräte > Gerät hinzufügen** und folgen den Anweisungen auf dem Display.

## Produkt-Updates

Installieren Sie auf dem Computer Garmin Express™ ([www.garmin.com/express](http://www.garmin.com/express)). Installieren Sie auf dem Smartphone die Garmin Connect Mobile App.

So erhalten Sie einfachen Zugriff auf folgende Dienste für Garmin® Geräte:

- Software-Updates
- Hochladen von Daten auf Garmin Connect
- Produktregistrierung

## Einrichten von Garmin Express

- 1 Verbinden Sie das Gerät per USB-Kabel mit dem Computer.
- 2 Rufen Sie die Website [www.garmin.com/express](http://www.garmin.com/express) auf.
- 3 Folgen Sie den Anweisungen auf dem Bildschirm.

## Aktivitäten



Das Gerät lässt sich für Indoor-, Outdoor-, Sport- und Fitnessaktivitäten verwenden. Bei Beginn einer Aktivität zeigt das Gerät Sensordaten an und zeichnet sie auf. Aktivitäten können gespeichert und mit der Garmin Connect Community geteilt werden.

Sie können dem Gerät außerdem Aktivitäts-Apps von Connect IQ™ hinzufügen. Verwenden Sie dazu Ihr Garmin Connect Konto (*Connect IQ Funktionen, Seite 20*).

Weitere Informationen zur Genauigkeit der Fitness-Tracker-Daten und Fitnesswerte sind unter [garmin.com/ataccuracy](http://garmin.com/ataccuracy) verfügbar.

## Starten von Aktivitäten

Wenn Sie eine Aktivität beginnen, wird das GPS automatisch aktiviert (sofern erforderlich). Wenn Sie die Aktivität beenden, kehrt das Gerät in den Uhrmodus zurück.

- 1 Halten Sie auf dem Displaydesign die Taste  gedrückt.
- 2 Wählen Sie eine Aktivität aus.
- 3 Folgen Sie bei Bedarf den Anweisungen auf dem Display, um weitere Informationen einzugeben.
- 4 Warten Sie bei Bedarf, während das Gerät eine Verbindung mit den ANT+® Sensoren herstellt.
- 5 Wenn für die Aktivität GPS erforderlich ist, gehen Sie nach draußen, und warten Sie, während das Gerät Satellitensignale erfasst.
- 6 Wählen Sie , um den Timer zu starten.

**HINWEIS:** Das Gerät zeichnet erst Aktivitätsdaten auf, wenn der Timer gestartet wird.

## Tipps zum Aufzeichnen von Aktivitäten

- Laden Sie das Gerät auf, bevor Sie eine Aktivität starten (*Aufladen des Geräts, Seite 1*).
- Wählen Sie **LAP**, um Runden aufzuzeichnen.
- Wählen Sie **UP** bzw. **DOWN**, um weitere Datenseiten anzuzeigen.

## Beenden von Aktivitäten

- 1 Wählen Sie .
- 2 Wählen Sie eine Option:
  - Wählen Sie **Weiter**, um die Aktivität fortzusetzen.
  - Wählen Sie **Speichern**, um die Aktivität zu speichern und zum Uhrmodus zurückzukehren.
  - Wählen Sie **Später forts.**, um die Aktivität zu unterbrechen und zu einem späteren Zeitpunkt fortzusetzen.
  - Wählen Sie **Runde**, um eine Runde zu markieren.
  - Wählen Sie **Zurück zum Start > TracBack**, um entlang der zurückgelegten Strecke zurück zum Startpunkt der Aktivität zu navigieren.

**HINWEIS:** Diese Funktion ist nur für Aktivitäten verfügbar, bei denen GPS verwendet wird.
  - Wählen Sie **Zurück zum Start > Gerade Linie**, um zurück zum Startpunkt der Aktivität zu navigieren.

**HINWEIS:** Diese Funktion ist nur für Aktivitäten verfügbar, bei denen GPS verwendet wird.
  - Wählen Sie **Verwerfen**, um die Aktivität zu verwerfen und zum Uhrmodus zurückzukehren.

**HINWEIS:** Nachdem die Aktivität beendet wurde, wird sie vom Gerät automatisch nach 25 Minuten gespeichert.

## Erstellen von benutzerdefinierten Aktivitäten

- 1 Wählen Sie auf dem Displaydesign die Option  > **Hinzufügen**.
- 2 Wählen Sie eine Option:
  - Wählen Sie **Aktivität kopieren**, um die benutzerdefinierte Aktivität ausgehend von einer Ihrer gespeicherten Aktivitäten zu erstellen.
  - Wählen Sie **Sonstiges**, um eine neue benutzerdefinierte Aktivität zu erstellen.
- 3 Wählen Sie bei Bedarf einen Aktivitätstyp.
- 4 Wählen Sie einen Namen aus, oder geben Sie einen benutzerdefinierten Namen ein.

An duplizierte Aktivitätsnamen wird eine Zahl angehängt, z. B. „Radfahren(2)“.
- 5 Wählen Sie eine Option:
  - Wählen Sie eine Option, um bestimmte Aktivitätseinstellungen anzupassen. Beispielsweise können Sie eine Farbgebung wählen oder die Datenseiten anpassen.
  - Wählen Sie **Fertig**, um die benutzerdefinierte Aktivität zu speichern und zu verwenden.
- 6 Wählen Sie **Ja**, um die Aktivität der Liste der Favoriten hinzuzufügen.

## Aktivitäten im Gebäude

Das fenix Gerät kann beim Training im Gebäude genutzt werden, z. B. beim Laufen auf einer Hallenbahn oder Radfahren auf einem Heimtrainer. Das GPS ist bei Aktivitäten im Gebäude deaktiviert.

Beim Laufen oder Gehen mit deaktiviertem GPS werden Geschwindigkeit, Distanz und Schrittfrequenz mithilfe des Beschleunigungsmessers des Geräts berechnet. Der Beschleunigungssensor ist selbstkalibrierend. Die Genauigkeit der Geschwindigkeits-, Distanz- und Schrittfrequenzwerte verbessert sich nach ein paar Lauftrainings oder Spaziergängen im Freien, sofern das GPS aktiviert ist.

**TIPP:** Wenn Sie sich auf dem Laufband an den Griffen festhalten, wird die Genauigkeit reduziert. Sie können einen optionalen Laufsensoren verwenden, um Pace, Distanz und Schrittfrequenz aufzuzeichnen.



Wenn das GPS beim Radfahren deaktiviert ist, stehen Geschwindigkeits- und Distanzdaten nur zur Verfügung, wenn Sie über einen optionalen Sensor verfügen, der Geschwindigkeits- und Distanzdaten an das Gerät sendet (z. B. ein Geschwindigkeits- oder Trittfrequenzsensor).

## Outdoor-Aktivitäten

Auf dem fenix Gerät sind Apps für Outdoor-Aktivitäten vorinstalliert, z. B. für das Laufen, Wandern und Freiwasserschwimmen. Das GPS ist bei Outdoor-Aktivitäten aktiviert. Sie können Apps über die Standardprofile hinzufügen, beispielsweise für das Gehen oder für taktische Einsätze. Außerdem können Sie dem Gerät benutzerdefinierte Sportapps hinzufügen (*Erstellen von benutzerdefinierten Aktivitäten*, Seite 2).

### Anzeigen von Abfahrten beim Skifahren

Das Gerät zeichnet die Details von Abfahrten beim Ski- oder Snowboardfahren auf. Dabei wird die Funktion für die automatische Abfahrt verwendet. Diese Funktion ist standardmäßig beim Alpenskifahren und beim Snowboarden aktiviert. Neue Abfahrten werden dabei automatisch basierend auf Ihrer Bewegung aufgezeichnet. Der Timer wird angehalten, wenn Sie sich nicht mehr bergab bewegen und wenn Sie sich im Sessellift befinden. Der Timer bleibt während der gesamten Zeit im Sessellift angehalten. Fahren Sie ein wenig bergab, um den Timer wieder zu starten. Sie können die Details auf der Pausenseite anzeigen oder während der Timer läuft.

- 1 Starten Sie eine Ski- oder Snowboard-Aktivität.
- 2 Halten Sie die Taste **MENU** gedrückt.
- 3 Wählen Sie **Abfahrten anzeigen**.
- 4 Wählen Sie **UP** bzw. **DOWN**, um Details Ihrer letzten Abfahrt, Ihrer aktuellen Abfahrt und die Abfahrten insgesamt anzuzeigen.

Die Abfahrtsseiten umfassen Zeit, zurückgelegte Distanz, maximale Geschwindigkeit, Durchschnittsgeschwindigkeit und Abstieg gesamt.

### Verwenden des Metronoms

Das Metronom gibt in einem gleichmäßigen Rhythmus Töne aus, damit Sie Ihre Leistung durch eine schnellere, langsamere oder gleichbleibendere Schrittfrequenz verbessern können.

**HINWEIS:** Diese Funktion ist nicht für alle Aktivitäten verfügbar.

- 1 Halten Sie **MENU** gedrückt.
- 2 Wählen Sie **Einstellungen > Aktivitäten und Apps**.
- 3 Wählen Sie eine Aktivität aus.
- 4 Wählen Sie die Aktivitätseinstellungen.
- 5 Wählen Sie **Metronom > Status > Ein**.
- 6 Wählen Sie eine Option:
  - Wählen Sie **Schläge/Minute**, um einen Wert basierend auf der gewünschten Schrittfrequenz einzugeben.
  - Wählen Sie **Alarmfrequenz**, um die Frequenz der Schläge anzupassen.
  - Wählen Sie **Töne**, um den Ton des Metronoms und die Vibration anzupassen.
- 7 Wählen Sie bei Bedarf die Option **Vorschau**, um sich das Metronom vor dem Lauftraining anzuhören.
- 8 Halten Sie **DOWN** gedrückt, um zur Uhr zurückzukehren.
- 9 Beginnen Sie ein Lauftraining (*Starten von Aktivitäten*, Seite 2).

Das Metronom wird automatisch gestartet.
- 10 Wählen Sie während des Lauftrainings die Taste **UP** bzw. **DOWN**, um die Metronomseite aufzurufen.
- 11 Halten Sie bei Bedarf die Taste **MENU** gedrückt, um die Metronomeinstellungen zu ändern.

## Jumpmaster

### ⚠️ WARNUNG

Die Jumpmaster-Funktion ist ausschließlich für die Verwendung durch erfahrene Fallschirmspringer vorgesehen. Die Jumpmaster-Funktion sollte nicht als Haupthöhenmesser beim Fallschirmspringen genutzt werden. Wenn nicht die richtigen Informationen zum Sprung eingegeben werden, kann dies zu schweren oder tödlichen Verletzungen führen.

Die Jumpmaster-Funktion folgt Militärrichtlinien bezüglich der HARP-Berechnung (High Altitude Release Point). Das Gerät erkennt automatisch, wenn Sie gesprungen sind, und beginnt dann unter Verwendung des Barometers und des elektronischen Kompasses mit der Navigation zum vorgesehenen Landepunkt (DIP, Desired Impact Point).

## MULTISPORT

Triathleten, Duathleten und andere Multisport-Wettkämpfer können die Multisport-Trainings nutzen, z. B. Triathlon oder SwimRun. Während einer Multisport-Aktivität können Sie zwischen Aktivitäten wechseln und weiterhin die Gesamtzeit und -distanz anzeigen. Beispielsweise können Sie vom Radfahren zum Laufen wechseln und die Gesamtzeit und -distanz für Radfahren und Laufen während der gesamten Multisport-Aktivität anzeigen.

Sie können eine Multisport-Aktivität anpassen oder die standardmäßige Triathlon-Aktivität für einen Standard-Triathlon einrichten.

### Erstellen von Multisport-Aktivitäten

- 1 Wählen Sie auf dem Displaydesign die Option **▲ > Hinzufügen > Multisport**.
- 2 Wählen Sie einen Multisport-Aktivitätstyp, oder geben Sie einen benutzerdefinierten Namen ein.

An duplizierte Aktivitätsnamen wird eine Zahl angehängt, z. B. „Triathlon(2)“.
- 3 Wählen Sie zwei oder mehrere Aktivitätsprofile.
- 4 Wählen Sie eine Option:
  - Wählen Sie eine Option, um bestimmte Aktivitätseinstellungen anzupassen. Beispielsweise können Sie wählen, ob Wechsel hinzugefügt werden sollen.
  - Wählen Sie **Fertig**, um die Multisport-Aktivität zu speichern und zu verwenden.
- 5 Wählen Sie **Ja**, um die Aktivität der Liste der Favoriten hinzuzufügen.

### Tipps für das Triathlon-Training oder die Verwendung von Multisport-Aktivitäten

- Wählen Sie **▲**, um die erste Aktivität zu starten.
- Wählen Sie **LAP**, um zur nächsten Aktivität überzugehen. Wenn Wechsel aktiviert sind, wird die Wechselzeit separat von den Aktivitätszeiten aufgezeichnet.
- Wählen Sie bei Bedarf die Taste **LAP**, um die nächste Aktivität zu starten.
- Wählen Sie **UP** bzw. **DOWN**, um weitere Datenseiten anzuzeigen.

## Schwimmen

### HINWEIS

Das Gerät ist für das Schwimmen, jedoch nicht für das Tauchen geeignet. Das Tauchen mit dem Gerät kann zur Beschädigung des Geräts und zum Erlöschen der Garantie führen.

**HINWEIS:** Das Gerät kann während des Schwimmens keine Herzfrequenzdaten aufzeichnen.

**HINWEIS:** Das Gerät ist mit dem HRM-Tri™ und dem HRM-Swim™ kompatibel (*Herzfrequenzmessung während des Schwimmens*, Seite 6).

## Begriffsklärung für das Schwimmen

**Bahn:** Eine Schwimmbadlänge.

**Intervall:** Eine oder mehrere nacheinander absolvierte Bahnen. Nach einer Erholung beginnt ein neues Intervall.

**Zug:** Ein Zug wird jedes Mal gezählt, wenn der Arm, an dem Sie das Gerät tragen, einen vollständigen Bewegungsablauf vollzieht.

**Swolf:** Der Swolf-Wert wird aus der Summe der Zeit für eine Bahn und der Anzahl der Züge berechnet, die zum Schwimmen der Bahn erforderlich sind. Beispielsweise entsprechen 30 Sekunden plus 15 Züge einem Swolf-Wert von 45. Beim Freiwasserschwimmen wird der Swolf-Wert über eine Distanz von 25 Metern berechnet. Swolf ist eine Maßeinheit für die Effizienz beim Schwimmen, und ebenso wie beim Golf stellen niedrigere Werte ein besseres Ergebnis dar.

## Schwimmstile

Die Identifizierung des Schwimmstils ist nur für das Schwimmbadschwimmen möglich. Der Schwimmstil wird am Ende einer Bahn identifiziert. Schwimmstile werden angezeigt, wenn Sie das Intervallprotokoll aufrufen. Sie können Schwimmstile auch als benutzerdefiniertes Datenfeld auswählen (*Anpassen der Trainingsseiten*, Seite 22).

Kraul	Kraulschwimmen
Rücken	Rückenschwimmen
Brust	Brustschwimmen
Schmetterl.	Schmetterlingsschwimmen
Verschieden	Mehr als ein Schwimmstil in einem Intervall
Übung	Wird verwendet bei der Übungsaufzeichnung ( <i>Trainieren mit der Übungsaufzeichnungsfunktion</i> , Seite 4)

## Tipps für Schwimmaktivitäten

- Vor dem Start einer Aktivität für das Schwimmbadschwimmen folgen Sie den Anweisungen auf dem Display, um die Schwimmbadgröße auszuwählen oder eine benutzerdefinierte Größe einzugeben.
- Wählen Sie **LAP**, um während des Schwimmens im Schwimmbad eine Erholungsphase aufzuzeichnen. Das Gerät zeichnet automatisch Schwimmintervalle und Bahnen für das Schwimmbadschwimmen auf.
- Wählen Sie **LAP**, um während des Freiwasserschwimmens ein Intervall aufzuzeichnen.

## Erholung während des Schwimmbadschwimmens

Auf der Standarderholungsseite werden zwei Erholungs-Timer angezeigt. Auch die Zeit und Distanz für das letzte beendete Intervall werden angezeigt.

**HINWEIS:** Schwimmdaten werden während einer Erholungsphase nicht aufgezeichnet.

- 1 Wählen Sie während der Schwimmaktivität die Taste **LAP**, um eine Erholungsphase zu starten. Die Anzeige wechselt zu weißem Text auf schwarzem Hintergrund, und die Erholungsseite wird angezeigt.
- 2 Wählen Sie während einer Erholungsphase die Taste **UP** bzw. **DOWN**, um andere Trainingsseiten anzuzeigen (optional).
- 3 Wählen Sie **LAP**, und fahren Sie mit dem Schwimmen fort.
- 4 Wiederholen Sie dies für weitere Erholungsintervalle.

## Trainieren mit der Übungsaufzeichnungsfunktion

Die Übungsaufzeichnungsfunktion ist nur für das Schwimmbadschwimmen verfügbar. Verwenden Sie die

Übungsaufzeichnungsfunktion, um manuell Beinschläge, das Schwimmen mit einem Arm oder andere Schwimmstile aufzuzeichnen, die nicht von den vier Hauptschwimmzügen abgedeckt sind.

- 1 Wählen Sie beim Schwimmen im Schwimmbad die Taste **UP** bzw. **DOWN**, um die Übungsaufzeichnungsseite anzuzeigen.
- 2 Wählen Sie **LAP**, um den Übungs-Timer zu starten.
- 3 Wählen Sie nach Abschluss eines Übungsintervalls die Taste **LAP**. Der Übungs-Timer hält an, aber der Aktivitätstimer setzt die Aufzeichnung während des gesamten Schwimmtrainings fort.
- 4 Wählen Sie eine Distanz für die beendete Übung. Die Schritte für die Distanz sind von der für das Aktivitätsprofil ausgewählten Schwimmbadgröße abhängig.
- 5 Wählen Sie eine Option:
  - Wählen Sie **LAP**, um ein weiteres Übungsintervall zu starten.
  - Wählen Sie **UP** bzw. **DOWN**, um ein Schwimmintervall zu starten und zu den Schwimmtrainingsseiten zurückzukehren.

## Golf

### Golfspielen

Bevor Sie zum ersten Mal auf einem bestimmten Platz spielen, müssen Sie sich diesen über die Garmin Connect Mobile App herunterladen (*Garmin Connect*, Seite 19). Über die Garmin Connect Mobile App heruntergeladene Plätze werden automatisch aktualisiert.

Vor einem Golfspiel sollten Sie das Gerät aufladen (*Aufladen des Geräts*, Seite 1).

- 1 Wählen Sie auf dem Displaydesign die Option **▲ > Golfspielen**.
- 2 Gehen Sie nach draußen, und warten Sie, während das Gerät Satelliten erfasst.
- 3 Wählen Sie aus der Liste verfügbarer Golfplätze einen Platz aus.
- 4 Wählen Sie **Ja**, um die Scoreeingabe zu aktivieren.
- 5 Wählen Sie **UP** bzw. **DOWN**, um die Löcher zu durchblättern. Das Gerät wechselt die Daten automatisch, wenn Sie zum nächsten Loch gehen.
- 6 Wählen Sie am Ende der Aktivität die Option **▲ > Runde beenden > Ja**.

### Informationen zum Loch

Da sich die Position der Fahne ändert, berechnet das Gerät die Distanz zum vorderen, mittleren und hinteren Bereich des Grüns, jedoch nicht die eigentliche Position der Fahne.

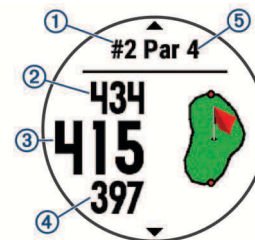

①	Nummer des aktuellen Lochs
②	Distanz zum hinteren Bereich des Grüns
③	Distanz zur Mitte des Grüns
④	Distanz zum vorderen Bereich des Grüns
⑤	Par für das Loch

▲	Nächstes Loch
▼	Vorheriges Loch

### Verschieben der Fahne

Sie können sich das Grün näher ansehen und die Position der Fahne verschieben.

- 1 Wählen Sie auf der Informationsseite für das Loch die Option ▲ > **Fahne verschieben**.
- 2 Wählen Sie **UP** bzw. **DOWN**, um die Position der Fahne zu verschieben.
- 3 Wählen Sie ▲.  
Die Distanzen auf der Informationsseite für das Loch werden aktualisiert, um die neue Position der Fahne anzugeben. Die Position der Fahne wird nur für die aktuelle Runde gespeichert.

### Messen der Schlagweite

- 1 Führen Sie einen Schlag aus, und warten Sie, wo der Ball landet.
- 2 Wählen Sie ▲ > **Schlagweite messen**.
- 3 Gehen oder fahren Sie zum Golfball.  
Die Distanz wird automatisch zurückgesetzt, wenn Sie zum nächsten Loch gehen.
- 4 Wählen Sie bei Bedarf die Option **Reset**, um die Distanz zu einer beliebigen Zeit zurückzusetzen.

### Anzeigen von Layup- und Dogleg-Distanzen

Sie können eine Liste von Layup- und Dogleg-Distanzen für Löcher mit Par 4 und 5 anzeigen.

Wählen Sie ▲ > **Layups**.

Jeder Layup und die Distanz bis zum Erreichen des Layups werden auf dem Display angezeigt.

**HINWEIS:** Distanzen werden aus der Liste entfernt, wenn Sie sie überschreiten.

### Scoreeingabe

- 1 Wählen Sie auf der Informationsseite für das Loch die Option ▲ > **Scorecard**.  
Die Scorecard wird angezeigt, wenn Sie sich auf dem Grün befinden.
- 2 Wählen Sie **UP** bzw. **DOWN**, um die Löcher zu durchblättern.
- 3 Wählen Sie ▲, um ein Loch auszuwählen.
- 4 Wählen Sie **UP** bzw. **DOWN**, um den Score einzugeben.  
Der Gesamtscore wird aktualisiert.

### Aktualisieren von Scores

- 1 Wählen Sie auf der Informationsseite für das Loch die Option ▲ > **Scorecard**.
- 2 Wählen Sie **UP** bzw. **DOWN**, um die Löcher zu durchblättern.
- 3 Wählen Sie ▲, um ein Loch auszuwählen.
- 4 Wählen Sie **UP** bzw. **DOWN**, um den Score für das Loch zu ändern.  
Der Gesamtscore wird aktualisiert.

### TruSwing™

Mit der TruSwing Funktion können Sie mit dem TruSwing Gerät aufgezeichnete Schwungwerte anzeigen. Besuchen Sie [www.garmin.com/golf](http://www.garmin.com/golf), um ein TruSwing Gerät zu erwerben.

### Verwenden des Golf-Kilometerzählers

Sie können mit dem Kilometerzähler die Zeit, die Distanz und die zurückgelegten Schritte aufzeichnen. Der Kilometerzähler wird automatisch gestartet und angehalten, wenn Sie eine Runde beginnen oder beenden.

- 1 Wählen Sie ▲ > **Gesamtwerte**.

- 2 Wählen Sie bei Bedarf die Option **Reset**, um den Kilometerzähler auf Null zurückzusetzen.

### Verfolgen von Statistiken

Mit der Funktion Statistiken verfolgen wird die detaillierte Statistikverfolgung während des Golfspiels aktiviert.

- 1 Halten Sie auf der Informationsseite für das Loch die Taste **MENU** gedrückt.
- 2 Wählen Sie **Optionen** > **Statistiken verfolgen**, um die Statistikverfolgung zu aktivieren.

## Herzfrequenzfunktionen

Das fēnix 5/5S Gerät misst die Herzfrequenz am Handgelenk und ist auch mit ANT+ und Bluetooth Herzfrequenz-Brustgurten kompatibel (separat erhältlich). Sie können am Handgelenk gemessene Herzfrequenzdaten im Herzfrequenz-Widget anzeigen. Wenn sowohl am Handgelenk gemessene Herzfrequenzdaten als auch Daten vom Herzfrequenz-Brustgurt verfügbar sind, verwendet das Gerät die Daten vom Herzfrequenz-Brustgurt.

### Herzfrequenzmessung am Handgelenk

#### Tragen des Geräts und Messen der Herzfrequenz

- Tragen Sie das fēnix 5/5S Gerät oberhalb des Handgelenkknochens.  
**HINWEIS:** Das Gerät sollte dicht anliegen, aber angenehm zu tragen sein. Außerdem sollte es beim Laufen oder Trainieren nicht verrutschen.

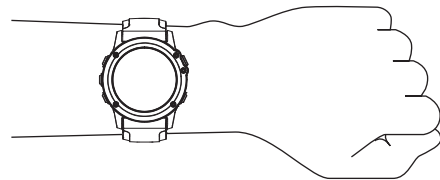

**HINWEIS:** Der Herzfrequenzsensor befindet sich auf der Rückseite des Geräts.

- Weitere Informationen zur Herzfrequenzmessung am Handgelenk finden Sie unter [Tipps beim Auftreten fehlerhafter Herzfrequenzdaten](#), Seite 5.
- Weitere Informationen zur Genauigkeit der Herzfrequenzmessung am Handgelenk sind unter [garmin.com/ataccuracy](http://garmin.com/ataccuracy) verfügbar.

#### Tipps beim Auftreten fehlerhafter Herzfrequenzdaten

Falls die Herzfrequenzdaten fehlerhaft sind oder gar nicht angezeigt werden, versuchen Sie es mit diesen Tipps.

- Waschen und trocknen Sie Ihren Arm, bevor Sie das Gerät anlegen.
- Tragen Sie unter dem Gerät keine Sonnenschutzmittel, Cremes und Insektenschutzmittel auf.
- Zerkratzen Sie nicht den Herzfrequenzsensor auf der Rückseite des Geräts.
- Tragen Sie das Gerät über dem Handgelenk. Das Gerät sollte dicht anliegen, aber angenehm zu tragen sein.
- Warten Sie, bis das Symbol ♥ leuchtet. Starten Sie erst dann die Aktivität.
- Laufen Sie sich 5 bis 10 Minuten ein, um vor Beginn der Aktivität Herzfrequenzmesswerte zu erhalten.

**HINWEIS:** Laufen Sie sich drinnen ein, wenn es kalt ist.

- Spülen Sie das Gerät nach jedem Training mit klarem Wasser ab.
- Verwenden Sie beim Training ein Silikonband.

## Anzeigen des Herzfrequenz-Widgets

Das Widget zeigt Ihre aktuelle Herzfrequenz in Schlägen pro Minute (bpm), die Herzfrequenz in Ruhe für den aktuellen Tag und eine Grafik Ihrer Herzfrequenz für die letzten 4 Stunden an.

- 1 Wählen Sie auf dem Displaydesign die Taste **DOWN**.
- 2 Wählen Sie , um Ihre durchschnittliche Herzfrequenz in Ruhe für die letzten 7 Tage anzuzeigen.

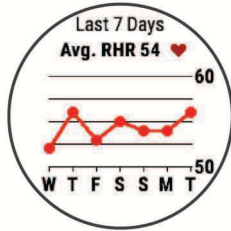

## Senden von Herzfrequenzdaten an Garmin Geräte

Sie können die Herzfrequenzdaten vom fēnix 5/5S Gerät senden und auf gekoppelten Garmin Geräten anzeigen. Beispielsweise können Sie die Herzfrequenzdaten beim Radfahren an ein Edge® Gerät oder bei einer Aktivität an eine VIRB® Action-Kamera senden.

**HINWEIS:** Das Senden von Herzfrequenzdaten verkürzt die Akku-Laufzeit.

- 1 Wenn das Herzfrequenz-Widget angezeigt wird, halten Sie die Taste **MENU** gedrückt.
- 2 Wählen Sie **Optionen**.
- 3 Wählen Sie eine Option:
  - Wählen Sie **Herzfrequenzübertragung**, um sofort mit der Herzfrequenzübertragung zu beginnen.
  - Wählen Sie **Während Aktivität senden**, um die Herzfrequenz bei Aktivitäten mit Zeitangabe zu senden (**Starten von Aktivitäten**, Seite 2).

Das fēnix 5/5S Gerät sendet jetzt die Herzfrequenzdaten. Auf dem Display wird das Symbol  angezeigt.

**HINWEIS:** Während Herzfrequenzdaten gesendet werden, können Sie ausschließlich das Herzfrequenz-Widget anzeigen.

- 4 Koppeln Sie das fēnix 5/5S Gerät mit Ihrem Garmin ANT+ kompatiblen Gerät.

**HINWEIS:** Die Anweisungen zum Koppeln sind für jedes Garmin fähige Gerät unterschiedlich. Weitere Informationen finden Sie im Benutzerhandbuch.

**TIPP:** Beenden Sie das Senden von Herzfrequenzdaten, indem Sie eine beliebige Taste und anschließend die Option Ja wählen.

## Deaktivieren der Herzfrequenzmessung am Handgelenk

Standardmäßig ist für die Einstellung HF am Handgelenk die Option Automatisch ausgewählt. Das Gerät verwendet automatisch die Herzfrequenzmessung am Handgelenk, sofern nicht ein ANT+ Herzfrequenzsensor mit dem Gerät gekoppelt ist.

- 1 Wenn das Herzfrequenz-Widget angezeigt wird, halten Sie die Taste **MENU** gedrückt.
- 2 Wählen Sie **Optionen > Status > Aus**.

## Anlegen des Herzfrequenzsensors

Sie sollten den Herzfrequenzsensor unterhalb des Brustbeins direkt auf der Haut tragen. Er muss so dicht anliegen, dass er während einer Aktivität nicht verrutscht.

- 1 Befestigen Sie bei Bedarf den Verlängerungsgurt am Herzfrequenzsensor.

- 2 Befeuchten Sie die Elektroden  auf der Rückseite des Herzfrequenzsensors, um eine optimale Übertragung zwischen Brust und Sender zu ermöglichen.



- 3 Tragen Sie den Herzfrequenzsensor so, dass das Garmin Logo von vorne lesbar ist.

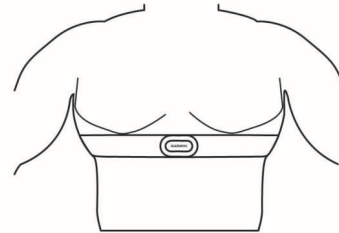

Die Haken  und Ösen  sollten sich auf der rechten Seite befinden.

- 4 Legen Sie den Herzfrequenzsensor um die Brust, und befestigen Sie die Haken des Gurts an der Schlaufe.

**HINWEIS:** Vergewissern Sie sich, dass das Etikett mit der Pflegeanleitung nicht umgeschlagen ist.

Nachdem Sie den Herzfrequenzsensor angelegt haben, ist er aktiv und sendebereit.

## Schwimmbadschwimmen

### HINWEIS

Waschen Sie den Herzfrequenzsensor mit der Hand, wenn er mit Chlorwasser oder anderen Schwimmbadchemikalien in Berührung gekommen ist. Wenn das Gerät diesen Substanzen über längere Zeit ausgesetzt ist, kann dies zu Schäden führen.

Der HRM-Tri ist vorrangig für das Freiwasserschwimmen vorgesehen, kann jedoch gelegentlich auch für das Schwimmbadschwimmen verwendet werden. Der Herzfrequenzsensor sollte beim Schwimmbadschwimmen unter der Schwimmbekleidung oder unter einem Triathlon-Top getragen werden. Andernfalls könnte er von der Brust rutschen, wenn Sie sich von der Schwimmbadwand abstoßen.

## Herzfrequenzmessung während des Schwimmens

**HINWEIS:** Die Herzfrequenzmessung am Handgelenk ist beim Schwimmen nicht verfügbar.

Der HRM-Tri und HRM-Swim zeichnen während des Schwimmens Ihre Herzfrequenz auf und speichern sie. Herzfrequenzdaten sind nicht auf kompatiblen fēnix Geräten zu sehen, während sich der Herzfrequenzsensor unter Wasser befindet.

Sie müssen auf dem gekoppelten fēnix Gerät eine Aktivität mit Zeitangabe starten, um gespeicherte Herzfrequenzdaten später anzuzeigen. Wenn sich der Herzfrequenzsensor während Erholungsintervallen außerhalb des Wassers befindet, sendet er Herzfrequenzdaten an das fēnix Gerät.

Das fēnix Gerät lädt gespeicherte Herzfrequenzdaten automatisch herunter, wenn Sie die Schwimmaktivität mit Zeitangabe speichern. Der Herzfrequenzsensor muss sich während des Downloads von Daten außerhalb des Wassers befinden, aktiv sein und in Reichweite (3 m) des Geräts sein. Sie können sich die Herzfrequenzdaten im Protokoll des Geräts und in Ihrem Konto bei Garmin Connect ansehen.

## Datenspeicher

Der Herzfrequenzsensor kann in einer einzelnen Aktivität bis zu 20 Stunden an Daten speichern. Wenn der Speicher des

Herzfrequenzsensors voll ist, werden die ältesten Daten überschrieben.

Wenn Sie eine Aktivität mit Zeitangabe auf dem gekoppelten fēnix Gerät starten, zeichnet der Herzfrequenzsensor Ihre Herzfrequenzdaten auch auf, wenn Sie sich vom Gerät entfernen. Beispielsweise können Sie Ihre Herzfrequenzdaten bei Sportaktivitäten oder Teamsportarten aufzeichnen, bei denen das Tragen von Uhren nicht gestattet ist. Der Herzfrequenzsensor sendet die gespeicherten Herzfrequenzdaten automatisch an das fēnix Gerät, wenn Sie die Aktivität speichern. Der Herzfrequenzsensor muss während des Hochladens von Daten aktiv sein und sich in Reichweite (3 m) des Geräts befinden.

### Tipps beim Auftreten fehlerhafter Herzfrequenzdaten

Falls die Herzfrequenzdaten fehlerhaft sind oder gar nicht angezeigt werden, versuchen Sie es mit diesen Tipps.

- Feuchten Sie die Elektroden und die Kontaktstreifen erneut an (sofern zutreffend).
- Stellen Sie den Gurt um die Brust enger.
- Wärmen Sie sich für 5 bis 10 Minuten auf.
- Folgen Sie den Pflegehinweisen ([Pflegen des Herzfrequenzsensors, Seite 7](#)).
- Tragen Sie ein Baumwollhemd, oder feuchten Sie beide Seiten des Gurts gut an.

Synthetikmaterialien, die am Herzfrequenzsensor reiben oder dagegen schlagen, können zu statischer Elektrizität führen, wodurch die Herzfrequenzsignale gestört werden.

- Entfernen Sie sich von Quellen, die die Funktion des Herzfrequenzsensors beeinträchtigen könnten.

Zu Störquellen zählen z. B. starke elektromagnetische Felder, einige drahtlose 2,4-GHz-Sensoren, Hochspannungsleitungen, Elektromotoren, Herde, Mikrowellengeräte, drahtlose 2,4-GHz-Telefone und WLAN Access Points.

### Pflegen des Herzfrequenzsensors

#### HINWEIS

Schweiß- und Salzurückstände auf dem Gurt können die Genauigkeit der vom Herzfrequenzsensor erfassten Daten verringern.

- Reinigen Sie den Herzfrequenzsensor nach jeder Verwendung.
- Waschen Sie den Herzfrequenzsensor nach jeder siebten Verwendung oder nach einer Verwendung beim Schwimmbadschwimmen mit der Hand. Verwenden Sie dafür eine sehr geringe Menge eines milden Reinigungsmittels, z. B. ein Spülmittel.

**HINWEIS:** Bei Verwendung von zu viel Reinigungsmittel kann der Herzfrequenzsensor beschädigt werden.

- Der Herzfrequenzsensor ist nicht für die Waschmaschine oder den Trockner geeignet.
- Hängen Sie den Herzfrequenzsensor zum Trocknen auf, oder lassen Sie ihn liegend trocknen.

### Lauffeffizienz

Koppeln Sie Ihr kompatibles fēnix Gerät mit dem HRM-Tri Zubehör oder anderem Lauffeffizienz-Zubehör, um Echtzeit-

### Farbige Anzeigen und Lauffeffizienzdaten

Die Lauffeffizienzseiten enthalten eine farbige Anzeige für den Hauptwert. Sie können die Schrittfrequenz, die vertikale Bewegung, die Bodenkontaktzeit, die Balance der Bodenkontaktzeit oder das vertikale Verhältnis als Hauptwert anzeigen lassen. In der farbigen Anzeige sehen Sie Ihre Lauffeffizienzdaten im Vergleich mit denen anderer Läufer. Die Farbzonen basieren auf Prozentwerten.

Garmin hat wissenschaftliche Studien mit Läufern verschiedener Fitness-Levels durchgeführt. Die Datenwerte in der roten oder orangen Zone sind typisch für Anfänger oder langsamere Läufer. Die Datenwerte in der grünen, blauen oder violetten Zone sind typisch für erfahrenere oder schnellere Läufer. Erfahrene Läufer haben häufig kürzere Bodenkontaktzeiten, eine geringere vertikale Bewegung, ein niedrigeres vertikales Verhältnis und eine höhere Schrittfrequenz als weniger erfahrene Läufer. Bei größeren

Informationen zur Lauffeffizienz zu erhalten. Wenn das fēnix Gerät mit dem HRM-Tri Zubehör geliefert wurde, sind die Geräte bereits gekoppelt.

Im Lauffeffizienz-Zubehör ist ein Beschleunigungsmesser integriert, der Körperbewegungen misst, um sechs Parameter für die Lauffeffizienz zu berechnen.

**Schrittfrequenz:** Die Schrittfrequenz ist die Anzahl der Schritte pro Minute. Sie zeigt die Anzahl an Gesamtschritten an (kombiniert für rechts und links).

**Vertikale Bewegung:** Die vertikale Bewegung ist die Hoch-Tiefbewegung beim Laufen. Sie zeigt die vertikale Bewegung des Rumpfes in Zentimetern an.

**Bodenkontaktzeit:** Die Bodenkontaktzeit ist die Zeit jedes Schrittes, die man beim Laufen am Boden verbringt. Sie wird in Millisekunden gemessen.

**HINWEIS:** Die Bodenkontaktzeit und die Balance sind beim Gehen nicht verfügbar.

**Balance der Bodenkontaktzeit:** Die Balance der Bodenkontaktzeit zeigt das Verhältnis von links und rechts Ihrer Bodenkontaktzeit beim Laufen an. Sie wird in Prozent angegeben. Beispielsweise wird sie als 53,2 angezeigt zusammen mit einem Pfeil, der nach links oder rechts zeigt.

**Schrittlänge:** Die Schrittlänge ist die Länge Ihres Schritts von einem Auftritt zum nächsten. Sie wird in Metern gemessen.

**Vertikales Verhältnis:** Das vertikale Verhältnis ist das Verhältnis der vertikalen Bewegung zur Schrittlänge. Sie wird in Prozent angegeben. Ein niedrigerer Wert weist in der Regel auf eine bessere Laufform hin.

### Lauffeffizienztraining

Zum Anzeigen der Lauffeffizienz müssen Sie ein Lauffeffizienz-Zubehör wie das HRM-Tri Zubehör anlegen und mit dem Gerät koppeln ([Koppeln von ANT+ Sensoren, Seite 27](#)). Wenn das fēnix 5/5S Gerät mit dem Zubehör geliefert wurde, sind die Geräte bereits gekoppelt und das fēnix 5/5S Gerät ist so eingestellt, dass Lauffeffizienz-Datenseiten angezeigt werden.

1 Wählen Sie eine Option:

- Wenn das Lauffeffizienz-Zubehör und das fēnix 5/5S Gerät bereits gekoppelt sind, fahren Sie mit Schritt 7 fort.
- Wenn das Lauffeffizienz-Zubehör und das fēnix 5/5S Gerät noch nicht gekoppelt sind, führen Sie alle für diesen Vorgang beschriebenen Schritte aus.

2 Halten Sie die Taste **MENU** gedrückt.

3 Wählen Sie **Einstellungen > Aktivitäten und Apps**.

4 Wählen Sie eine Aktivität aus.

5 Wählen Sie die Aktivitätseinstellungen.

6 Wählen Sie **Trainingsseiten > Neu hinzufügen**.

7 Wählen Sie eine Lauffeffizienz-Trainingsseite.

**HINWEIS:** Die Lauffeffizienzseiten sind nicht für alle Aktivitäten verfügbar.

8 Beginnen Sie ein Lauftraining ([Starten von Aktivitäten, Seite 2](#)).

9 Wählen Sie **UP** bzw. **DOWN**, um eine Lauffeffizienzseite zu öffnen und sich Ihre Metriken anzuzeigen.

Läufers ist allerdings in der Regel die Schrittfrequenz etwas geringer, die Schrittlänge größer und die vertikale Bewegung ein wenig höher. Das vertikale Verhältnis ist das Ergebnis der vertikalen Bewegung geteilt durch die Schrittlänge. Es besteht keine direkte Beziehung zur Größe.

**HINWEIS:** Die farbige Anzeige für die Balance der Bodenkontaktzeit ist anders (*Daten für die Balance der Bodenkontaktzeit, Seite 8*).

Weitere Informationen zur Lauffeffizienz sind unter [www.garmin.com](http://www.garmin.com) zu finden. Weitere Theorien und Interpretationen von Lauffeffizienzdaten sind in anerkannten Laufpublikationen und auf Websites verfügbar.

Farbzone	Prozent in Zone	Schrittfrequenzbereich	Vertikaler Bewegungsbereich	Vertikales Verhältnis	Bodenkontaktzeitbereich
Violett	> 95	> 183 spm	< 6,4 cm	< 6,1 %	< 218 ms
Blau	70 bis 95	174 bis 183 spm	6,4 bis 8,1 cm	6,1 bis 7,4 %	218 bis 248 ms
Grün	30 bis 69	164 bis 173 spm	8,2 bis 9,7 cm	7,5 bis 8,6 %	249 bis 277 ms
Orange	5 bis 29	153 bis 163 spm	9,8 bis 11,5 cm	8,7 bis 10,1 %	278 bis 308 ms
Rot	< 5	< 153 spm	> 11,5 cm	> 10,1 %	> 308 ms

### Daten für die Balance der Bodenkontaktzeit

Bei der Balance der Bodenkontaktzeit wird ermittelt, wie symmetrisch Sie laufen. Der Wert wird als Prozentsatz Ihrer gesamten Bodenkontaktzeit angezeigt. Beispielsweise bedeutet 51,3 % mit einem Pfeil, der nach links zeigt, dass der linke Fuß des Läufers länger am Boden ist. Wenn auf der Datenseite zwei Zahlen angezeigt werden, z. B. „48–52“, gelten 48 % für den linken Fuß und 52 % für den rechten Fuß.

Farbzone	Rot	Orange	Grün	Orange	Rot
<b>Symmetrie</b>	Schlecht	Ausreichend	Gut	Ausreichend	Schlecht
<b>Prozent anderer Läufer</b>	5 %	25 %	40 %	25 %	5 %
<b>Balance der Bodenkontaktzeit</b>	> 52,2 % L	50,8–52,2 % L	50,7 % L–50,7 % R	50,8–52,2 % R	> 52,2 % R

Bei der Entwicklung und den Tests der Lauffeffizienz hat das Team von Garmin einen Zusammenhang zwischen Verletzungen und einem größeren Ungleichgewicht bei bestimmten Läufern festgestellt. Für viele Läufer weicht die Balance der Bodenkontaktzeit beim Laufen bergauf oder bergab oft stärker vom 50-50-Verhältnis ab. Die meisten Trainer sind der Auffassung, dass ein symmetrischer Laufstil gut ist. Eliteläufer laufen gewöhnlich mit schnellen und ausgeglichenen Schritten.

Sie können sich während des Trainings die farbige Anzeige oder das Datenfeld ansehen oder aber nach dem Training die Übersicht in Ihrem Garmin Connect Konto. Ebenso wie die anderen Lauffeffizienzdaten ist auch die Balance der Bodenkontaktzeit ein quantitativer Messwert, der Ihnen Informationen zu Ihrer Laufform liefert.

### Tipps bei fehlenden Lauffeffizienzdaten

Wenn keine Lauffeffizienzdaten angezeigt werden, versuchen Sie es mit diesen Tipps.

- Stellen Sie sicher, dass Sie über ein Lauffeffizienz-Zubehör verfügen, z. B. über das HRM-Tri Zubehör. Bei Geräten, die die Lauffeffizienz-Funktion unterstützen, ist vorne auf dem Modul das Symbol  aufgedruckt.
- Koppeln Sie das Lauffeffizienz-Zubehör entsprechend den Anweisungen erneut mit dem fenix Gerät.
- Falls für die Lauffeffizienzdaten nur Nullen angezeigt werden, vergewissern Sie sich, dass das Zubehör richtig herum getragen wird.

**HINWEIS:** Informationen zur Bodenkontaktzeit und zur Balance der Bodenkontaktzeit werden nur beim Laufen angezeigt. Sie werden nicht beim Gehen berechnet.

### Leistungsmesswerte

Zum Messen dieser Leistungswerte müssen einige Aktivitäten unter Verwendung der Herzfrequenzmessung am Handgelenk oder eines kompatiblen Herzfrequenz-Brustgurts durchgeführt werden. Bei den Messungen handelt es sich um Prognosen, die Sie beim Aufzeichnen und Verstehen Ihrer Trainingsaktivitäten und Leistungen bei Wettkämpfen unterstützen können. Diese Prognosen werden von Firstbeat bereitgestellt und unterstützt.



**HINWEIS:** Anfänglich haben Sie eventuell den Eindruck, dass die Prognosen ungenau sind. Nach ein paar abgeschlossenen Aktivitäten hat sich das Gerät an Ihre Leistung angepasst.

**Trainingszustand:** Der Trainingszustand bietet Informationen zur Auswirkung des Trainings auf Ihre Kondition und Ihre Leistung. Der Trainingszustand basiert auf Änderungen der Trainingsbelastung und der VO2max über einen längeren Zeitraum.

**VO2max:** Die VO2max ist die maximale Sauerstoffaufnahme (in Millilitern), die Sie pro Minute und pro Kilogramm Körpergewicht bei maximaler Leistung verwerten können.

**Erholungszeit:** Die Erholungszeit gibt an, wie viel Zeit bis zu Ihrer vollständigen Erholung verbleibt und bis Sie wieder mit dem nächsten harten Training beginnen können.

**Trainingsbelastung:** Die Trainingsbelastung ist die Summe der Sauerstoffmehraufnahme nach Belastungsende (EPOC; Excess post-exercise Oxygen Consumption) der letzten 7 Tage. Die EPOC gibt an, wie viel Energie der Körper erfordert, um sich nach dem Training zu erholen.

**Prognostizierte Wettkampfzeiten:** Das Gerät ermittelt anhand der VO2max-Berechnung und veröffentlichter Datenquellen eine angestrebte Wettkampfzeit, die auf Ihrer aktuellen Fitness beruht. Bei der Prognose wird davon ausgegangen, dass Sie angemessen für den Wettkampf trainiert haben.

**HFV-Stresstest:** Zum Durchführen des HFV-Stresstests (Herzfrequenzvariabilität) ist ein Garmin Herzfrequenz-Brustgurt erforderlich. Das Gerät zeichnet Ihre Herzfrequenzvariabilität auf, während Sie 3 Minuten lang still stehen. Der Wert gibt Auskunft über Ihre Gesamtbelastung. Er reicht von 1 bis 100. Ein niedrigerer Wert kennzeichnet eine geringere Belastung.

**Leistungszustand:** Der Leistungszustand ist eine Echtzeitbewertung, nachdem Sie 6 bis 20 Minuten einer Aktivität abgeschlossen haben. Sie kann als Datenfeld

hinzugefügt werden, damit Sie Ihren Leistungszustand während der restlichen Aktivität anzeigen können. Dabei wird Ihr aktueller Leistungszustand mit Ihrem durchschnittlichen Fitnesslevel verglichen.

**Leistungsbezogene anaerobe Schwelle (FTP):** Das Gerät verwendet die bei der Grundeinstellung eingegebenen Benutzerprofilinformationen, um Ihre FTP zu berechnen. Erhalten Sie eine genauere Einstufung, indem Sie den Test durchführen.

**Laktatschwelle:** Zum Messen der Laktatschwelle ist ein Herzfrequenz-Brustgurt erforderlich. Die Laktatschwelle ist der Punkt, an dem Ihre Muskeln schnell zu ermüden beginnen. Das Gerät misst die Laktatschwelle anhand von Herzfrequenzdaten und der Pace.

### Aktivieren von Leistungsbenachrichtigungen

Leistungsbenachrichtigungen sind Alarmer, die beim Abschluss der Aktivität angezeigt werden. Sie können Benachrichtigungen für Leistungswerte aktivieren, beispielsweise für den Leistungszustand und die Erholungszeit. Einige Leistungsbenachrichtigungen werden angezeigt, wenn Sie einen neuen Leistungswert erreichen, z. B. eine neue VO2max.

- 1 Halten Sie die Taste **MENU** gedrückt.
- 2 Wählen Sie **Einstellungen > Physiologische Messwerte > Leistungsbenachrichtigungen**.
- 3 Wählen Sie eine Option.

### Automatisches Erfassen von Leistungswerten

Das Gerät kann während einer Aktivität automatisch Ihre maximale Herzfrequenz, Ihre Laktatschwelle und die leistungsbezogene anaerobe Schwelle (FTP) erfassen.

- 1 Halten Sie die Taste **MENU** gedrückt.
- 2 Wählen Sie **Einstellungen > Physiologische Messwerte > Automatische Erkennung**.
- 3 Wählen Sie eine Option.

### Trainingszustand

Der Trainingszustand bietet Informationen zur Auswirkung des Trainings auf Ihren Fitnesslevel und Ihre Leistung. Der Trainingszustand basiert auf Änderungen der Trainingsbelastung und der VO2max über einen längeren Zeitraum. Verwenden Sie den Trainingszustand, um zukünftige Trainingseinheiten zu planen und Ihren Fitnesslevel weiterhin zu verbessern.

**Kein Zustand:** Das Gerät benötigt ein Trainingsprotokoll von einer oder zwei Wochen, darunter Aktivitäten mit VO2max-Berechnungen vom Laufen oder Radfahren, um den Trainingszustand zu ermitteln.

**Formverlust:** Zum Formverlust kommt es, wenn Sie mindestens eine Woche lang deutlich weniger als normal trainieren und sich dies auf Ihren Fitnesslevel auswirkt. Versuchen Sie, die Trainingsbelastung zu erhöhen, um Verbesserungen festzustellen.

**Erholung:** Die geringere Trainingsbelastung ermöglicht es Ihrem Körper, sich zu erholen. Dies ist sehr wichtig, wenn Sie über einen längeren Zeitraum hart trainieren. Erhöhen Sie die Trainingsbelastung wieder, wenn Sie sich dazu bereit fühlen.

**Formerhalt:** Die aktuelle Trainingsbelastung ist ausreichend, um den Fitnesslevel beizubehalten. Wenn Sie sich verbessern möchten, ergänzen Sie Ihr Training durch andere Aktivitäten oder steigern Sie das Trainingsvolumen.

**Formaufbau:** Die aktuelle Trainingsbelastung trägt zur Verbesserung Ihres Fitnesslevels und Ihrer Leistung bei. Es ist wichtig, dass Sie Erholungszeiten in das Training einbauen, um den Fitnesslevel beizubehalten.

**Höchstform:** In Höchstform sind Sie ausgezeichnet auf Wettkämpfe vorbereitet. Die vor Kurzem reduzierte Trainingsbelastung ermöglicht es Ihrem Körper, sich zu

erholen und ein vorheriges Training auszugleichen. Hierfür ist eine Planung erforderlich, da dieser optimale Zustand nur für eine kurze Zeit aufrechterhalten werden kann.

**Überbelastung:** Die Trainingsbelastung ist sehr hoch und kontraproduktiv. Ihr Körper muss sich erholen. Geben Sie sich Zeit zum Erholen, indem Sie ein leichteres Training in Ihren Trainingsplan aufnehmen.

**Unproduktiv:** Ihre Trainingsbelastung ist gut, allerdings verschlechtert sich Ihr Fitnesslevel. Eventuell erholt sich Ihr Körper nur schwer. Achten Sie auf Ihren allgemeinen Gesundheitszustand, einschließlich Stress, Ernährung und Erholung.

### Informationen zur VO2max-Berechnung

Die VO2max ist die maximale Sauerstoffaufnahme (in Milliliter), die Sie pro Minute und pro Kilogramm Körpergewicht bei maximaler Leistung verwerten können. Einfach ausgedrückt ist die VO2max ein Gradmesser der Ausdauerleistungsfähigkeit und sollte sich mit verbesserter Fitness erhöhen. Zum Anzeigen der VO2max-Berechnung ist für das fēnix 5/5S Gerät die Herzfrequenzmessung am Handgelenk oder ein kompatibler Herzfrequenz-Brustgurt erforderlich. Das Gerät liefert separate VO2max-Berechnungen für das Laufen und das Radfahren. Sie können das Gerät mit einem kompatiblen Leistungsmesser koppeln, um Ihre VO2max-Berechnung für das Radfahren anzuzeigen.

Ihre VO2max-Berechnung wird als Zahl und Position in der farbigen Anzeige dargestellt.

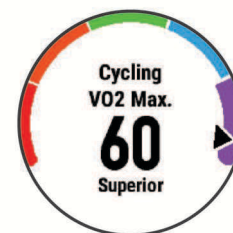

Violett	Überragend
Blau	Ausgezeichnet
Grün	Gut
Orange	Ausreichend
Rot	Schlecht

VO2max-Daten und Analysen werden mit Genehmigung von The Cooper Institute® bereitgestellt. Weitere Informationen sind im Anhang (*VO2max-Standard-Bewertungen, Seite 35*) und unter [www.CooperInstitute.org](http://www.CooperInstitute.org) zu finden.

### Abrufen Ihrer VO2max-Berechnung für das Laufen

Zum Verwenden dieser Funktion ist die Herzfrequenzmessung am Handgelenk oder ein kompatibler Herzfrequenz-Brustgurt erforderlich. Wenn Sie einen Herzfrequenz-Brustgurt verwenden, müssen Sie ihn anlegen und mit dem Gerät koppeln (*Koppeln von ANT+ Sensoren, Seite 27*). Wenn das fēnix 5/5S Gerät mit einem Herzfrequenz-Brustgurt geliefert wurde, sind die Geräte bereits gekoppelt.

Sie erhalten die genaueste Berechnung, wenn Sie das Benutzerprofil einrichten (*Einrichten des Benutzerprofils, Seite 12*) und die maximale Herzfrequenz festlegen (*Einrichten von Herzfrequenz-Bereichen, Seite 12*). Anfänglich haben Sie eventuell den Eindruck, dass die Berechnung ungenau ist. Nach ein paar Laufeinheiten passt sich das Gerät an Ihre Laufleistung an.

- 1 Laufen Sie mindestens 10 Minuten im Freien.
- 2 Wählen Sie anschließend die Option **Speichern**.
- 3 Wählen Sie **UP** bzw. **DOWN**, um das Leistungs-Widget anzuzeigen.

4 Wählen Sie , um die Leistungswerte zu durchblättern.

### **Abrufen Ihrer VO2max-Berechnung für das Radfahren**

Zum Verwenden dieser Funktion sind ein Leistungsmesser und die Herzfrequenzmessung am Handgelenk oder ein kompatibler Herzfrequenz-Brustgurt erforderlich. Der Leistungsmesser muss mit dem fēnix 5/5S Gerät gekoppelt sein (*Koppeln von ANT+ Sensoren, Seite 27*). Wenn Sie einen Herzfrequenz-Brustgurt verwenden, müssen Sie ihn anlegen und mit dem Gerät koppeln. Wenn das fēnix 5/5S Gerät mit einem Herzfrequenz-Brustgurt geliefert wurde, sind die Geräte bereits gekoppelt.

Sie erhalten die genauesten Berechnung, wenn Sie das Benutzerprofil einrichten (*Einrichten des Benutzerprofils, Seite 12*) und die maximale Herzfrequenz festlegen (*Einrichten von Herzfrequenz-Bereichen, Seite 12*). Anfänglich haben Sie eventuell den Eindruck, dass die Berechnung ungenau ist. Nach ein paar Radfahrtrainings hat sich das Gerät jedoch an Ihre Radfahrleistung angepasst.

- 1 Fahren Sie mindestens 20 Minuten lang mit gleichbleibender, hoher Intensität.
- 2 Wählen Sie anschließend **Speichern**.
- 3 Wählen Sie **UP** bzw. **DOWN**, um das Leistungs-Widget anzuzeigen.
- 4 Wählen Sie , um die Leistungswerte zu durchblättern.

### **Erholungszeit**

Sie können das Garmin Gerät mit der Herzfrequenzmessung am Handgelenk oder mit einem kompatiblen Herzfrequenz-Brustgurt verwenden, um anzuzeigen, wie viel Zeit bis zu Ihrer vollständigen Erholung verbleibt und bis Sie wieder mit dem nächsten harten Training beginnen können.

**Erholungszeit:** Die Erholungszeit wird sofort nach einer Aktivität angezeigt. Ein Countdown zählt die Zeit herunter, bis es für Sie wieder optimal ist, ein weiteres hartes Training zu beginnen.

### **Anzeigen der Erholungszeit**

Sie erhalten die genaueste Berechnung, wenn Sie das Benutzerprofil einrichten (*Einrichten des Benutzerprofils, Seite 12*) und die maximale Herzfrequenz festlegen (*Einrichten von Herzfrequenz-Bereichen, Seite 12*).

- 1 Beginnen Sie ein Lauftraining.  
Nach 6 bis 20 Minuten wird Ihr Leistungszustand angezeigt (*Anzeigen des Leistungszustands, Seite 10*).
- 2 Wählen Sie anschließend die Option **Speichern**.  
Ihre Erholungszeit wird angezeigt. Die Höchstzeit beträgt 4 Tage.  
**HINWEIS:** Wählen Sie auf dem Displaydesign die Taste UP bzw. DOWN, um das Leistungs-Widget anzuzeigen, und wählen Sie , um die Leistungswerte zu durchblättern und Ihre Erholungszeit anzuzeigen.

### **Trainingsbelastung**

Die Trainingsbelastung ist ein Messwert des Trainingsvolumens der vergangenen sieben Tage. Der Wert ist die Summe der EPOC-Messwerte der letzten sieben Tage. Die Anzeige gibt an, ob Ihre aktuelle Belastung niedrig, hoch oder innerhalb des optimalen Bereichs ist, um Ihren Fitnesslevel beizubehalten oder zu verbessern. Der optimale Bereich wird basierend auf Ihrem persönlichen Fitnesslevel und Trainingsprotokoll ermittelt. Der Bereich ändert sich, wenn sich Ihre Trainingszeit und -intensität erhöhen oder verringern.

### **Anzeigen Ihrer prognostizierten Wettkampfzeiten**

Sie erhalten die genaueste Berechnung, wenn Sie das Benutzerprofil einrichten (*Einrichten des Benutzerprofils, Seite 12*) und die maximale Herzfrequenz festlegen (*Einrichten von Herzfrequenz-Bereichen, Seite 12*).

Das Gerät ermittelt anhand der VO2max-Berechnung (*Informationen zur VO2max-Berechnung, Seite 9*) und

veröffentlichter Datenquellen eine angestrebte Wettkampfzeit, die auf Ihrer aktuellen Fitness beruht. Bei der Prognose wird davon ausgegangen, dass Sie angemessen für den Wettkampf trainiert haben.

**HINWEIS:** Anfänglich haben Sie eventuell den Eindruck, dass die Prognosen ungenau sind. Nach ein paar Laufeinheiten passt sich das Gerät an Ihre Laufleistung an.

- 1 Wählen Sie **UP** bzw. **DOWN**, um das Leistungs-Widget anzuzeigen.
- 2 Wählen Sie , um die Leistungswerte zu durchblättern.  
Die prognostizierten Wettkampfzeiten werden für 5 Kilometer-, 10 Kilometer-, Halbmarathon- und Marathon-Distanzen angezeigt.



### **Herzfrequenzvariabilität und Stresslevel**

Der Stresslevel ist das Ergebnis eines dreiminütigen Tests, bei dem Sie still stehen. Dabei analysiert das fēnix Gerät die Herzfrequenzvariabilität, um Ihre Gesamtbelastung zu ermitteln. Training, Schlaf, Ernährung und der Stress des täglichen Lebens wirken sich auf die Leistung eines Läufers aus. Der Stresslevel wird auf einer Skala von 1 bis 100 angegeben. Dabei steht 1 für eine sehr geringe Belastung, und 100 steht für eine sehr hohe Belastung. Wenn Sie Ihren Stresslevel kennen, können Sie entscheiden, ob Ihr Körper für ein hartes Training bereit ist oder Yoga vorzuziehen wäre.

### **Anzeigen der Herzfrequenzvariabilität und des Stresslevels**

Für diese Funktion ist ein Garmin Herzfrequenz-Brustgurt erforderlich. Zum Anzeigen des Herzfrequenzvariabilität-Stresslevels müssen Sie einen Herzfrequenzsensor anlegen und mit dem Gerät koppeln (*Koppeln von ANT+ Sensoren, Seite 27*). Wenn das fēnix 5/5S Gerät mit einem Herzfrequenz-Brustgurt geliefert wurde, sind die Geräte bereits gekoppelt.

**TIPP:** Garmin empfiehlt, dass Sie den Stresslevel täglich etwa zur selben Zeit und unter denselben Bedingungen messen.

- 1 Wählen Sie bei Bedarf die Option  > **Hinzufügen** > **HFV-Stress**, um der Apps-Liste die Stress-App hinzuzufügen.
- 2 Wählen Sie **Ja**, um die App der Liste der Favoriten hinzuzufügen.
- 3 Wählen Sie auf dem Displaydesign die Option  > **HFV-Stress** > .
- 4 Bleiben Sie 3 Minuten lang entspannt still stehen.

### **Leistungszustand**

Für den Leistungszustand werden beim Abschließen der Aktivität, z. B. Laufen oder Radfahren, Ihre Pace, Herzfrequenz und Herzfrequenzvariabilität analysiert, um eine Echtzeitbewertung Ihrer Leistungsfähigkeit im Vergleich zu Ihrem durchschnittlichen Fitness-Level zu erstellen. Werte für den Leistungszustand reichen von -20 bis +20. Nach den ersten 6 bis 20 Minuten der Aktivität zeigt das Gerät Ihren Wert für den Leistungszustand an. Beispielsweise bedeutet +5, dass Sie frisch und ausgeruht sind und ein gutes Lauf- oder Radtraining durchführen können. Sie können den Leistungszustand als Datenfeld in eine Ihrer Trainingsseiten aufnehmen, um Ihre Leistungsfähigkeit während der Aktivität zu überwachen. Der Leistungszustand kann auch Aufschluss über Ihren Ermüdungszustand geben, besonders am Ende eines langen Lauf- oder Radtrainings.

**HINWEIS:** Sie müssen einige Lauf- oder Radtrainings mit einem Herzfrequenzsensor absolvieren, damit das Gerät eine genaue VO2max-Berechnung und Ihre Leistungsfähigkeit beim Laufen oder Radfahren ermitteln kann (*Informationen zur VO2max-Berechnung, Seite 9*).

### **Anzeigen des Leistungszustands**

Zum Verwenden dieser Funktion ist die Herzfrequenzmessung am Handgelenk oder ein kompatibler Herzfrequenz-Brustgurt erforderlich. Wenn Sie einen Herzfrequenz-Brustgurt



verwenden, müssen Sie ihn anlegen und mit dem Gerät koppeln (*Koppeln von ANT+ Sensoren, Seite 27*). Wenn das fenix 5/5S Gerät mit einem Herzfrequenz-Brustgurt geliefert wurde, sind die Geräte bereits gekoppelt.

Das Gerät analysiert Ihren Leistungszustand basierend auf Herzfrequenz- und Leistungsdaten.





- 1 Fügen Sie einer Trainingsseite die Option **Leistungszustand** hinzu (*Anpassen der Trainingsseiten, Seite 22*).
- 2 Absolvieren Sie ein Lauf- oder Radtraining.  
Nach 6 bis 20 Minuten wird Ihr Leistungszustand angezeigt.
- 3 Blättern Sie zu der Trainingsseite, um während des Lauf- oder Radtrainings Ihren Leistungszustand anzuzeigen.

## FTP-Berechnung

Zum Abrufen der Berechnung der leistungsbezogenen anaeroben Schwelle (FTP) müssen Sie einen Herzfrequenz-Brustgurt und einen Leistungsmesser mit dem Gerät koppeln (*Koppeln von ANT+ Sensoren, Seite 27*) und die VO2max-Berechnung für das Radfahren abrufen (*Abrufen Ihrer VO2max-Berechnung für das Radfahren, Seite 10*).

Das Gerät verwendet die bei der Grundeinstellung eingegebenen Benutzerprofilinformationen und die VO2max-Berechnung, um die FTP zu berechnen.

- 1 Wählen Sie **UP** bzw. **DOWN**, um das Leistungs-Widget anzuzeigen.
- 2 Wählen Sie , um die Leistungswerte zu durchblättern.  
Die FTP-Berechnung wird als Wert in Watt pro Kilogramm, als Leistungsabgabe in Watt und als Markierung in der farbigen Anzeige angegeben.

	Violett	Überragend
	Blau	Ausgezeichnet
	Grün	Gut
	Orange	Ausreichend
	Rot	Untrainiert

Weitere Informationen finden Sie im Anhang (*FTP-Einstufungen, Seite 36*).

**HINWEIS:** Wenn in einer Leistungsbenachrichtigung angezeigt wird, dass Sie eine neue FTP erreicht haben, können Sie Annehmen wählen, um die neue FTP zu speichern, oder Ablehnen, um die aktuelle FTP beizubehalten (*Aktivieren von Leistungsbenachrichtigungen, Seite 9*).

## Durchführen eines FTP-Tests

Zum Durchführen eines Tests zum Ermitteln der leistungsbezogenen anaeroben Schwelle (FTP) müssen Sie einen Herzfrequenz-Brustgurt und einen Leistungsmesser mit dem Gerät koppeln (*Koppeln von ANT+ Sensoren, Seite 27*) und die VO2max-Berechnung für das Radfahren abrufen (*Abrufen Ihrer VO2max-Berechnung für das Radfahren, Seite 10*).

- 1 Halten Sie auf dem Displaydesign die Taste  gedrückt.
- 2 Wählen Sie eine Radfahraktivität.
- 3 Halten Sie die Taste **MENU** gedrückt.
- 4 Wählen Sie **Training > FTP-Test**.
- 5 Folgen Sie den Anweisungen auf dem Display.

Wenn Sie mit dem Training begonnen haben, zeigt das Gerät die Dauer des Abschnitts, die Zielvorgabe und die aktuellen Leistungsdaten an. Nach Abschluss des Tests wird eine Meldung angezeigt.

- 6 Beenden Sie nach Abschluss des Tests das Ausfahren.  
Ihre FTP wird als Wert in Watt pro Kilogramm, als Leistungsabgabe in Watt und als Markierung in der farbigen Anzeige angegeben.

## 7 Wählen Sie eine Option:

- Wählen Sie **Annehmen**, um die neue FTP zu speichern.
- Wählen Sie **Ablehnen**, um die aktuelle FTP beizubehalten.

## Laktatschwelle

Die Laktatschwelle ist die Trainingsintensität, bei der Laktat (Milchsäure) in den Blutkreislauf abgegeben wird. Beim Laufen entspricht dies der geschätzten Anstrengung oder Pace. Wenn Läufer über die Laktatschwelle hinausgehen, setzt die Ermüdung verstärkt ein. Bei erfahrenen Läufern liegt die Schwelle bei ca. 90 % ihrer maximalen Herzfrequenz und bei einer Pace, die zwischen der Pace eines 10-Kilometer-Laufs und eines Halbmarathons liegt. Durchschnittliche Läufer erreichen ihre Laktatschwelle oft bei weit weniger als 90 % ihrer maximalen Herzfrequenz. Wenn Sie Ihre Laktatschwelle kennen, können Sie ermitteln, wie hart Sie trainieren oder wann Sie sich bei einem Wettkampf mehr anstrengen sollten.

Wenn Sie Ihre Laktatschwellen-Herzfrequenz bereits kennen, können Sie sie in den Benutzerprofil-Einstellungen eingeben (*Einrichten von Herzfrequenz-Bereichen, Seite 12*).

## Durchführen eines Tests zum Ermitteln der Laktatschwelle

Für diese Funktion ist ein Garmin Herzfrequenz-Brustgurt erforderlich. Damit Sie den Test durchführen können, müssen Sie einen Herzfrequenzsensor anlegen und mit dem Gerät koppeln (*Koppeln von ANT+ Sensoren, Seite 27*). Außerdem benötigen Sie eine VO2max-Berechnung von einem vorherigen Training (*Informationen zur VO2max-Berechnung, Seite 9*).

**TIPP:** Sie müssen einige Trainingseinheiten mit einem Herzfrequenz-Brustgurt absolvieren, damit das Gerät eine genaue maximale Herzfrequenz und eine VO2max-Berechnung ermitteln kann.

- 1 Wählen Sie auf dem Displaydesign die Taste .
- 2 Wählen Sie eine Outdoor-Laufaktivität.  
Zum Abschließen des Tests muss das GPS aktiviert sein.
- 3 Halten Sie die Taste **MENU** gedrückt.
- 4 Wählen Sie **Training > Laktatschwellentest**.
- 5 Folgen Sie den Anweisungen auf dem Display.

## Erholungsherzfrequenz

Wenn Sie mit der Herzfrequenzmessung am Handgelenk oder mit einem kompatiblen Herzfrequenz-Brustgurt trainieren, können Sie nach jeder Aktivität Ihre Erholungsherzfrequenz überprüfen. Die Erholungsherzfrequenz ist die Differenz zwischen Ihrer Herzfrequenz beim Training und Ihrer Herzfrequenz zwei Minuten nach Ende des Trainings. Angenommen, Sie stoppen nach einem typischen Lauftraining den Timer. Sie haben eine Herzfrequenz von 140 Schlägen pro Minute. Nach zwei Minuten ohne Aktivität oder nach zweiminütigem Cool Down haben Sie eine Herzfrequenz von 90 Schlägen pro Minute. Ihre Erholungsherzfrequenz beträgt 50 Schläge pro Minute (140 Minus 90). Bei einigen Studien wurde eine Verbindung zwischen der Erholungsherzfrequenz und einem gesunden Herzen hergestellt. Eine höhere Zahl weist in der Regel auf ein gesünderes Herz hin.

**TIPP:** Sie erzielen die besten Ergebnisse, wenn Sie zwei Minuten in Ruhe bleiben, während das Gerät die Erholungsherzfrequenz berechnet. Nachdem der Wert angezeigt wurde, können Sie die Aktivität speichern oder verwerfen.

## Informationen zum Training Effect







Mit dem Training Effect wird die Wirkung von Aktivitäten auf Ihre aerobe und anaerobe Fitness gemessen. Der Training Effect erhöht sich über die Dauer der Aktivität. Während einer Aktivität steigt der Training Effect-Wert an. Dies kennzeichnet, wie die Aktivität Ihre Fitness verbessert hat. Der Training Effect wird anhand der Informationen des Benutzerprofils, der

Herzfrequenz, der Dauer und der Intensität der Aktivität berechnet.

Beim aeroben Training Effect wird anhand der Herzfrequenz ermittelt, wie sich die Gesamt-Trainingsintensität auf Ihre aerobe Fitness auswirkt. Außerdem gibt der Wert an, ob das Training Ihren Fitnesslevel beibehalten oder verbessert hat. Die EPOC des Trainings wird mit einem Wertebereich gleichgesetzt, der Ihren Fitnesslevel und Ihre Trainingsgewohnheiten repräsentiert. Gleichmäßige Trainings mit mäßiger Anstrengung oder Trainings mit längeren Intervallen (> 180 s) wirken sich positiv auf Ihren aeroben Stoffwechsel aus und führen zu einem besseren aeroben Training Effect.

Beim anaeroben Training Effect werden die Herzfrequenz und die Geschwindigkeit (oder die Leistung) gemessen, um zu ermitteln, wie sich das Training auf Ihre Fähigkeit auswirkt, mit sehr hoher Intensität zu trainieren. Der ausgegebene Wert basiert auf dem anaeroben Anteil der EPOC und dem Aktivitätstyp. Wiederholte Intervalle mit hoher Intensität und einer Dauer von 10 bis 120 Sekunden wirken sich besonders positiv auf Ihre anaerobe Fitness aus und haben einen besseren anaeroben Training Effect.

Beachten Sie, dass Ihre Training Effect-Werte (0,0 bis 5,0) während der ersten Aktivitäten eventuell übermäßig hoch erscheinen. Nach einigen Aktivitäten kennt das Gerät Ihre aerobe und anaerobe Fitness.

Farbzone	Training Effect	Aerober Nutzen	Anaerober Nutzen
	0,0 bis 0,9	Kein Nutzen.	Kein Nutzen.
	1,0 bis 1,9	Geringer Nutzen.	Geringer Nutzen.
	2,0 bis 2,9	Dient zum Aufrechterhalten der aeroben Fitness.	Dient zum Aufrechterhalten der anaeroben Fitness.
	3,0 bis 3,9	Führt zu einer Verbesserung der aeroben Fitness.	Führt zu einer Verbesserung der anaeroben Fitness.
	4,0 bis 4,9	Führt zu einer deutlichen Verbesserung der aeroben Fitness.	Führt zu einer deutlichen Verbesserung der anaeroben Fitness.
	5,0	Führt zu einer Überbelastung und könnte ohne ausreichende Erholungszeit schädlich sein.	Führt zu einer Überbelastung und könnte ohne ausreichende Erholungszeit schädlich sein.

Die Training Effect-Technologie wird von Firstbeat Technologies Ltd. bereitgestellt und unterstützt. Weitere Informationen finden Sie unter [www.firstbeattechnologies.com](http://www.firstbeattechnologies.com).

## Training

### Einrichten des Benutzerprofils

Sie können die Einstellungen für Geschlecht, Geburtsjahr, Größe, Gewicht, Herzfrequenz-Bereich und Leistungsbereich anpassen. Das Gerät verwendet diese Informationen zur Berechnung genauer Daten zum Training.

- 1 Halten Sie **MENU** gedrückt.
- 2 Wählen Sie **Einstellungen > Benutzerprofil**.
- 3 Wählen Sie eine Option.

### Fitnessziele

Die Kenntnis der eigenen Herzfrequenzbereiche kann Sie dabei unterstützen, Ihre Fitness zu messen und zu verbessern, wenn Sie die folgenden Grundsätze kennen und anwenden:

- Ihre Herzfrequenz ist ein gutes Maß für die Trainingsintensität.
- Das Training in bestimmten Herzfrequenzbereichen kann Ihr Herz-Kreislauf-System stärken und verbessern.
- Wenn Sie Ihre Herzfrequenzbereiche kennen, können Sie ein zu anstrengendes Training vermeiden und die Verletzungsgefahr verringern.

Wenn Sie Ihre maximale Herzfrequenz kennen, können Sie die Tabelle auf [Berechnen von Herzfrequenz-Bereichen, Seite 13](#) verwenden, um die besten Herzfrequenzbereiche für Ihre Fitnessziele zu ermitteln.

Wenn Sie Ihre maximale Herzfrequenz nicht kennen, verwenden Sie einen im Internet verfügbaren Rechner. In einigen Fitness-Studios kann möglicherweise ein Test zum Messen der maximalen Herzfrequenz durchgeführt werden. Die maximale Standard-Herzfrequenz ist 220 minus Ihr Alter.

### Informationen zu Herzfrequenz-Bereichen

Viele Sportler verwenden Herzfrequenz-Bereiche, um ihr Herz-Kreislauf-System zu überwachen und zu stärken, und um ihre Fitness zu steigern. Ein Herzfrequenz-Bereich ist ein bestimmter Wertebereich für die Herzschläge pro Minute. Die fünf normalerweise verwendeten Herzfrequenz-Bereiche sind nach steigender Intensität von 1 bis 5 nummeriert. Im Allgemeinen werden die Herzfrequenz-Bereiche basierend auf Prozentsätzen der maximalen Herzfrequenz berechnet.

### Einrichten von Herzfrequenz-Bereichen

Das Gerät verwendet die Benutzerprofilinformationen der ersten Einrichtung, um Ihre Standard-Herzfrequenzbereiche zu ermitteln. Sie können unterschiedliche Herzfrequenz-Bereiche für Sportprofile einrichten, z. B. für das Laufen, Radfahren und Schwimmen. Damit Sie während der Aktivität möglichst genaue Kaloriendaten erhalten, müssen Sie die maximale Herzfrequenz einrichten. Zudem können Sie jeden Herzfrequenz-Bereich einstellen und manuell Ihre Ruhe-Herzfrequenz eingeben. Sie können die Bereiche manuell auf dem Gerät anpassen oder Ihr Garmin Connect Konto verwenden.

- 1 Halten Sie die Taste **MENU** gedrückt.
- 2 Wählen Sie **Einstellungen > Benutzerprofil > HF**.
- 3 Wählen Sie **HF Max.**, und geben Sie Ihre maximale Herzfrequenz ein.

Mit der Funktion Automatische Erkennung können Sie Ihre maximale Herzfrequenz während einer Aktivität automatisch aufzeichnen ([Automatisches Erfassen von Leistungswerten, Seite 9](#)).

- 4 Wählen Sie **LSHF > Manuell eingeben**, und geben Sie Ihre Herzfrequenz für die Laktatschwelle ein. Sie können Ihre Laktatschwelle anhand eines Tests berechnen ([Laktatschwelle, Seite 11](#)).

- 5 Wählen Sie **HF Ruhephase**, und geben Sie Ihre Ruheherzfrequenz ein.

Sie können die auf Ihren Benutzerprofilinformationen basierende durchschnittliche Herzfrequenz in Ruhe verwenden oder eine benutzerdefinierte Herzfrequenz in Ruhe einrichten.

- 6 Wählen Sie **Bereiche > Basiert auf**.

- 7 Wählen Sie eine Option:

- Wählen Sie **BPM**, um die Bereiche in Schlägen pro Minute anzuzeigen und zu bearbeiten.
- Wählen Sie **% maximale HF**, um die Bereiche als Prozentsatz Ihrer maximalen Herzfrequenz anzuzeigen und zu bearbeiten.

- Wählen Sie **%HFR**, um die Bereiche als Prozentsatz Ihrer Herzfrequenzreserve (maximale Herzfrequenz minus Ruheherzfrequenz) anzuzeigen und zu bearbeiten.
  - Wählen Sie **%LSHF**, um die Bereiche als Prozentsatz Ihrer Laktatschwellen-Herzfrequenz anzuzeigen und zu bearbeiten.
- 8** Wählen Sie einen Bereich, und geben Sie einen Wert für jeden Bereich ein.
- 9** Wählen Sie **Sport-HF hinzufügen** und anschließend ein Sportprofil, um unterschiedliche Herzfrequenz-Bereiche hinzuzufügen (optional).
- 10** Wiederholen Sie die Schritte 3 bis 8, um Sport-Herzfrequenz-Bereiche hinzuzufügen (optional).

### Einrichtung der Herzfrequenz-Bereiche durch das Gerät

Mit den Standardeinstellungen kann das Gerät Ihre maximale Herzfrequenz erkennen und Ihre Herzfrequenz-Bereiche als Prozentsatz Ihrer maximalen Herzfrequenz einrichten.

- Stellen Sie sicher, dass Ihre Benutzerprofil-Einstellungen richtig sind ([Einrichten des Benutzerprofils, Seite 12](#)).
- Trainieren Sie oft mit dem Herzfrequenzsensor für das Handgelenk oder mit dem Herzfrequenz-Brustgurt.
- Probieren Sie einige Herzfrequenz-Trainingspläne aus, die in Ihrem Garmin Connect Konto verfügbar sind.
- Zeigen Sie in Ihrem Garmin Connect Konto die Trends der Herzfrequenz und die Zeit in Bereichen an.

### Berechnen von Herzfrequenz-Bereichen

Bereich	Prozentsatz der maximalen Herzfrequenz	Belastungsempfinden	Vorteile
1	50–60 %	Entspannte, leichte Pace, rhythmische Atmung	Aerobes Training der Anfangsstufe, geringere Belastung
2	60–70 %	Komfortable Pace, leicht tiefere Atmung, Unterhaltung möglich	Einfaches Herz-Kreislauf-Training, gute Erholungspace
3	70–80 %	Mäßige Pace, eine Unterhaltung ist schwieriger	Verbessert den aeroben Bereich, optimales Herz-Kreislauf-Training
4	80–90 %	Schnelle Pace und ein wenig unkomfortabel, schweres Atmen	Verbessert den anaeroben Bereich und die anaerobe Schwelle, höhere Geschwindigkeit
5	90–100 %	Sprint-Pace, kann nicht über einen längeren Zeitraum aufrechterhalten werden, angestregtes Atmen	Anaerober und muskulärer Ausdauerbereich, gesteigerte Leistung

### Informationen zu Aktivsportlern

Ein Aktivsportler ist jemand, der seit vielen Jahren intensiv trainiert (mit Ausnahme geringfügiger Verletzungen) und dessen Herzfrequenz in der Ruhephase höchstens 60 Schläge pro Minute (bpm) beträgt.

### Einrichten von Leistungsbereichen

Die Werte für diese Geschwindigkeitsbereiche werden vorgegeben und stimmen eventuell nicht mit Ihren persönlichen Fähigkeiten überein. Wenn Sie Ihren Wert für die leistungsbezogene anaerobe Schwelle (FTP) kennen, können Sie diesen eingeben, damit die Leistungsbereiche von der Software automatisch berechnet werden. Sie können die Bereiche manuell auf dem Gerät anpassen oder Ihr Garmin Connect Konto verwenden.

- 1** Halten Sie **MENU** gedrückt.

- 2** Wählen Sie **Einstellungen > Benutzerprofil > Leistungsbereiche > Basiert auf**.

- 3** Wählen Sie eine Option:

- Wählen Sie **Watt**, um Bereiche in Watt anzuzeigen und zu bearbeiten.
- Wählen Sie **% FTP**, um Bereiche als Prozentsatz der leistungsbezogenen anaeroben Schwelle anzuzeigen und zu bearbeiten.

- 4** Wählen Sie **FTP**, und geben Sie Ihren FTP-Wert ein.

- 5** Wählen Sie einen Bereich, und geben Sie einen Wert für jeden Bereich ein.

- 6** Wählen Sie bei Bedarf die Option **Minimum**, und geben Sie einen Mindestwert für die Leistung ein.

### Fitness Tracker

Der Fitness Tracker speichert für jeden aufgezeichneten Tag die Schrittzahl, die zurückgelegte Distanz, die Intensitätsminuten, die hochgestiegenen Stockwerke, den Kalorienverbrauch sowie Schlafstatistiken. Der Kalorienverbrauch umfasst den BMR-Verbrauch und den Kalorienverbrauch bei Aktivitäten.

Die Anzahl an Schritten, die Sie während eines Tages zurückgelegt haben, wird im Schritte-Widget angezeigt. Die Schrittzahl wird regelmäßig aktualisiert.

### Automatisches Ziel

Das Gerät erstellt automatisch ein Tagesziel für Ihre Schritte, basierend auf Ihrem aktuellen Aktivitätsgrad. Während Sie im Laufe des Tages aktiv sind, zeigt das Gerät Ihren Fortschritt in Bezug auf Ihr Tagesziel an [①](#).



Wenn Sie die Funktion für automatische Ziele nicht aktivieren, können Sie ein individuelles Tagesziel in Ihrem Garmin Connect Konto einrichten.

### Verwenden des Inaktivitätsalarms

Bei langem Sitzen kann sich der Stoffwechselprozess negativ ändern. Der Inaktivitätsalarm erinnert Sie daran, wenn es Zeit für Bewegung ist. Nach einer Stunde der Inaktivität werden die Meldung **Los!** und die rote Leiste angezeigt. Nach jeder Inaktivität von 15 Minuten werden weitere Segmente hinzugefügt. Das Gerät gibt auch einen Signalton aus oder vibriert, wenn Töne aktiviert sind ([Systemeinstellungen, Seite 26](#)).

Bewegen Sie sich ein wenig (mindestens ein paar Minuten), um den Inaktivitätsalarm zurückzusetzen.

### Schlafüberwachung

Während Sie schlafen, überwacht das Gerät Ihre Bewegung. Schlafstatistiken geben Aufschluss über die Gesamtanzahl der Stunden im Schlaf, Schlafstadien und die Bewegung im Schlaf. Sie können Ihre normalen Schlafenszeiten in den Benutzereinstellungen im Garmin Connect Konto einrichten. Sie können sich Ihre Schlafstatistiken in Ihrem Garmin Connect Konto ansehen.

### Verwenden der automatischen Schlafüberwachung

- 1** Tragen Sie das Gerät beim Schlafen.
- 2** Laden Sie die Schlafüberwachungsdaten auf die Garmin Connect Website hoch ([Manuelles Synchronisieren von Daten mit Garmin Connect Mobile, Seite 20](#)).

Sie können sich Ihre Schlafstatistiken in Ihrem Garmin Connect Konto ansehen.

### Verwenden des DND-Modus

Verwenden Sie den DND-Modus (Do not disturb), um die Beleuchtung und Vibrationsalarme zu deaktivieren. Beispielsweise können Sie den Modus verwenden, wenn Sie schlafen oder sich einen Film ansehen.

**HINWEIS:** Sie können Ihre normalen Schlafenszeiten in den Benutzereinstellungen im Garmin Connect Konto einrichten. Sie können in den Systemeinstellungen die Option für die Schlafenszeit aktivieren, damit während der normalen Schlafenszeiten automatisch in den DND-Modus gewechselt wird (*Systemeinstellungen, Seite 26*).

- 1 Halten Sie **LIGHT** gedrückt.
- 2 Wählen Sie .

### Intensitätsminuten

Organisationen wie die US-amerikanischen Centers for Disease Control and Prevention, die American Heart Association® und die Weltgesundheitsorganisation empfehlen, sich pro Woche mindestens 150 Minuten lang mit mäßiger Intensität sportlich zu betätigen, z. B. durch zügiges Gehen, oder 75 Minuten pro Woche eine Aktivität mit hoher Intensität auszuüben, z. B. Laufen.

Das Gerät zeichnet die Aktivitätsintensität auf sowie die Zeit, die Sie mit Aktivitäten mit mäßiger bis hoher Intensität verbringen (zum Einschätzen der hohen Intensität sind Herzfrequenzdaten erforderlich). Aktivitäten mit mäßiger bis hoher Intensität, die Sie mindestens 10 Minuten lang durchgehend ausüben, werden zum Erreichen Ihres Wochenziels für Intensitätsminuten angerechnet. Das Gerät addiert die Anzahl der Minuten mit mäßiger und mit hoher Aktivität. Die Gesamtzahl der Minuten mit hoher Intensität wird beim Addieren verdoppelt.

### Sammeln von Intensitätsminuten

Das fenix 5/5S Gerät berechnet Intensitätsminuten durch den Vergleich Ihrer Herzfrequenz während einer Aktivität mit Ihrer durchschnittlichen Herzfrequenz in Ruhe. Wenn die Herzfrequenz deaktiviert ist, berechnet das Gerät Minuten mit mäßiger Intensität durch die Analyse der Schritte pro Minute.

- Starten Sie eine Aktivität mit Zeitangabe, um eine möglichst genaue Berechnung der Intensitätsminuten zu erhalten.
- Trainieren Sie mindestens 10 Minuten lang mit mäßiger oder hoher Intensität.

### Garmin Move IQ™ Ereignisse

Die Move IQ Funktion erkennt automatisch Aktivitätsmuster wie Gehen, Laufen, Radfahren, Schwimmen und das Crosstrainer-Training, wenn diese Aktivitäten mindestens 10 Minuten lang ausgeführt werden. Sie können die Art des Ereignisses und die Dauer in der Garmin Connect Zeitleiste anzeigen, allerdings sind sie nicht in der Aktivitätsliste, in Schnellansichten oder in Newsfeeds zu sehen. Erhöhen Sie den Detailgrad und die Genauigkeit, indem Sie auf dem Gerät eine Aktivität mit Zeitangabe aufzeichnen.

### Fitness-Tracker-Einstellungen

Halten Sie **MENU** gedrückt, und wählen Sie **Einstellungen > Fitness Tracker**.

**Status:** Deaktiviert die Fitness-Tracker-Funktion.

**Inaktivitätsalarm:** Zeigt auf dem digitalen Displaydesign und der Schrittzahlseite eine Meldung und den Inaktivitätsstatus an. Das Gerät gibt auch einen Signalton aus oder vibriert, wenn Töne aktiviert sind (*Systemeinstellungen, Seite 26*).

**Zielalarme:** Ermöglicht es Ihnen, die Zielalarme zu aktivieren und zu deaktivieren. Zielalarme werden für das Tagesziel Schritte, das Tagesziel für hochgestiegene Stockwerke und für das Wochenziel für Intensitätsminuten angezeigt.

**Move IQ:** Ermöglicht es Ihnen, Move IQ Ereignisse zu aktivieren und zu deaktivieren.

### Deaktivieren des Fitness Trackers

Wenn Sie den Fitness Tracker deaktivieren, werden Schrittzahl, hochgestiegene Etagen, Intensitätsminuten, Schlafdaten und Move IQ Ereignisse nicht aufgezeichnet.

- 1 Halten Sie **MENU** gedrückt.
- 2 Wählen Sie **Einstellungen > Fitness Tracker > Status > Aus**.

### Trainings

Sie können benutzerdefinierte Trainings mit Zielvorgaben für jeden Trainingsabschnitt sowie für verschiedene Distanzen, Zeiten und Kalorienwerte erstellen. Sie können Trainings mit Garmin Connect oder einen Trainingsplan mit integrierten Trainings in Garmin Connect auswählen und dann auf das Gerät übertragen.

Die Planung von Trainings ist mit Garmin Connect möglich. Sie können Trainings im Voraus planen und auf dem Gerät speichern.



### Durchführen von Trainings aus dem Internet

Zum Herunterladen von Trainings von Garmin Connect ist ein Konto bei Garmin Connect erforderlich (*Garmin Connect, Seite 19*).

- 1 Verbinden Sie das Gerät mit dem Computer.
- 2 Rufen Sie die Website [www.garminconnect.com](http://www.garminconnect.com) auf.
- 3 Erstellen und speichern Sie ein Training.
- 4 Wählen Sie **An Gerät senden**, und folgen Sie den Anweisungen auf dem Bildschirm.
- 5 Trennen Sie das Gerät.

### Starten eines Trainings

Damit Sie ein Training starten können, müssen Sie es aus Ihrem Konto bei Garmin Connect herunterladen.

- 1 Wählen Sie auf dem Displaydesign die Taste .
- 2 Wählen Sie eine Aktivität aus.
- 3 Halten Sie die Taste **MENU** gedrückt.
- 4 Wählen Sie **Training > Meine Trainings**.
- 5 Wählen Sie ein Training.
- 6 Wählen Sie **Training starten**.
- 7 Wählen Sie , um den Timer zu starten.

Wenn Sie mit einem Training begonnen haben, zeigt das Gerät die einzelnen Trainingsabschnitte, Abschnittsnotizen (optional), die Zielvorgabe (optional) und die aktuellen Trainingsdaten an.

### Informationen zum Trainingskalender

Der Trainingskalender auf Ihrem Gerät ist eine Erweiterung des Trainingskalenders oder -plans, den Sie in Garmin Connect einrichten. Sobald Sie Trainings zum Garmin Connect Kalender hinzugefügt haben, können Sie diese an Ihr Gerät senden. Alle geplanten Trainings, die an das Gerät gesendet werden, werden nach Datum sortiert in der Trainingskalenderliste angezeigt. Wenn Sie einen Tag im Trainingskalender auswählen, können Sie das Training anzeigen oder absolvieren. Das geplante Training bleibt auf Ihrem Gerät, unabhängig davon, ob Sie es absolvieren oder überspringen. Wenn Sie geplante Trainings vom Garmin Connect senden, überschreiben diese den vorhandenen Trainingskalender.

### Verwenden von Garmin Connect Trainingsplänen

Damit Sie einen Trainingsplan von Garmin Connect herunterladen und verwenden können, müssen Sie über ein Konto bei Garmin Connect verfügen (*Garmin Connect, Seite 19*).



Sie können Garmin Connect durchsuchen, um nach einem Trainingsplan zu suchen, Trainings und Strecken zu planen und den Plan auf das Gerät herunterzuladen.

- 1 Verbinden Sie das Gerät mit dem Computer.
- 2 Rufen Sie die Website [www.garminconnect.com](http://www.garminconnect.com) auf.
- 3 Wählen Sie einen Trainingsplan aus, und legen Sie einen Zeitraum fest.
- 4 Sehen Sie sich den Trainingsplan in Ihrem Kalender an.
- 5 Wählen Sie , und folgen Sie den Anweisungen auf dem Bildschirm.



## Intervalltrainings

Sie können Intervalltrainings basierend auf Distanz oder Zeit erstellen. Das Gerät speichert Ihr persönliches Intervalltraining, bis Sie ein anderes Intervalltraining erstellen. Sie können offene Intervalle für Trainings auf einer Bahn und Laufstrecken mit bekannter Entfernung verwenden.

### Erstellen eines Intervalltrainings

- 1 Wählen Sie auf dem Displaydesign die Taste .
- 2 Wählen Sie eine Aktivität aus.
- 3 Halten Sie die Taste **MENU** gedrückt.
- 4 Wählen Sie **Training > Intervalle > Bearbeiten > Intervall > Typ**.
- 5 Wählen Sie **Distanz, Zeit** oder **Offen**.  
**TIPP:** Sie können ein offenes Intervall erstellen, indem Sie **Offen** wählen.
- 6 Wählen Sie **Dauer**, geben Sie ein Distanz- oder Zeitintervall für das Training ein, und wählen Sie .
- 7 Wählen Sie **BACK**.
- 8 Wählen Sie **Pause > Typ**.
- 9 Wählen Sie **Distanz, Zeit** oder **Offen**.
- 10 Geben Sie wenn nötig eine Distanz oder einen Wert für das Zeitintervall der Pause ein, und wählen Sie .
- 11 Wählen Sie **BACK**.
- 12 Wählen Sie eine oder mehrere Optionen:
  - Wählen Sie **Wdh.**, um die Anzahl der Wiederholungen festzulegen.
  - Wählen Sie **Warm up > Ein**, um dem Training ein offenes Aufwärmprogramm hinzuzufügen.
  - Wählen Sie **Auslaufen > Ein**, um dem Training ein offenes Auslaufprogramm hinzuzufügen.

### Starten eines Intervalltrainings

- 1 Wählen Sie auf dem Displaydesign die Taste .
- 2 Wählen Sie eine Aktivität aus.
- 3 Halten Sie die Taste **MENU** gedrückt.
- 4 Wählen Sie **Training > Intervalle > Training starten**.
- 5 Wählen Sie , um den Timer zu starten.
- 6 Wenn Ihr Intervalltraining ein Aufwärmprogramm umfasst, wählen Sie **LAP**, um mit dem ersten Intervall zu beginnen.
- 7 Folgen Sie den Anweisungen auf dem Display.

Nach Abschluss aller Intervalle wird eine Meldung angezeigt.

### Beenden eines Intervalltrainings

- Sie können jederzeit **LAP** wählen, um ein Intervall zu beenden.
- Sie können jederzeit  wählen, um den Timer anzuhalten.
- Wenn Sie Ihrem Intervalltraining ein Auslaufprogramm hinzugefügt haben, wählen Sie **LAP**, um das Intervalltraining zu beenden.

## Segmente

Sie können Lauf- oder Radfahrsegmente aus Ihrem Garmin Connect Konto an das Gerät senden. Nachdem ein Segment auf dem Gerät gespeichert wurde, können Sie gegen dieses Segment antreten und versuchen, Ihren persönlichen Rekord oder die Rekorde anderer Teilnehmer zu erreichen oder zu übertreffen, die dieses Segment absolviert haben.

**HINWEIS:** Wenn Sie eine Strecke aus Ihrem Konto bei Garmin Connect herunterladen, werden automatisch alle Segmente der Strecke heruntergeladen.

## Verwenden des Virtual Partner®

Der Virtual Partner ist ein Trainingsprogramm, das Sie dabei unterstützt, Ihre Trainingsziele zu erreichen. Sie können eine Pace für den Virtual Partner einrichten und gegen ihn antreten.

**HINWEIS:** Diese Funktion ist nicht für alle Aktivitäten verfügbar.

- 1 Halten Sie die Taste **MENU** gedrückt.
- 2 Wählen Sie **Einstellungen > Aktivitäten und Apps**.
- 3 Wählen Sie eine Aktivität aus.
- 4 Wählen Sie die Aktivitätseinstellungen.
- 5 Wählen Sie **Trainingsseiten > Neu hinzufügen > Virtual Partner**.
- 6 Geben Sie einen Pace- oder Geschwindigkeitswert ein.
- 7 Starten Sie die Aktivität (*Starten von Aktivitäten, Seite 2*).
- 8 Wählen Sie **UP** bzw. **DOWN**, um die Virtual Partner Seite anzuzeigen und zu sehen, wer in Führung liegt.

## Einrichten eines Trainingsziels

Die Trainingszielfunktion arbeitet Hand in Hand mit dem Virtual Partner, damit Sie das Training auf ein festgelegtes Ziel für Distanz, Distanz und Zeit, Distanz und Pace oder Distanz und Geschwindigkeit ausrichten können. Während der Trainingsaktivität unterrichtet das Gerät Sie in Echtzeit über Ihren Fortschritt beim Erreichen des Trainingsziels.

- 1 Wählen Sie auf dem Displaydesign die Taste .
- 2 Wählen Sie eine Aktivität aus.
- 3 Halten Sie die Taste **MENU** gedrückt.
- 4 Wählen Sie **Training > Ziel einrichten**.
- 5 Wählen Sie eine Option:
  - Wählen Sie **Nur Distanz**, um eine festgelegte Distanz auszuwählen oder eine benutzerdefinierte Distanz einzugeben.
  - Wählen Sie **Distanz und Zeit**, um ein Distanz- und Zeitziel auszuwählen.
  - Wählen Sie **Distanz und Pace** oder **Distanz und Geschwindigkeit**, um ein Distanz- und Pace-Ziel oder ein Geschwindigkeitsziel auszuwählen.

Auf der Trainingszielseite wird Ihre voraussichtliche Endzeit angezeigt. Die voraussichtliche Endzeit basiert auf Ihrer aktuellen Leistung und der verbleibenden Zeit.

- 6 Wählen Sie , um den Timer zu starten.



### Abbrechen eines Trainingsziels

- 1 Halten Sie während einer Aktivität die Taste **MENU** gedrückt.
- 2 Wählen Sie **Ziel abbrechen > Ja**.

## Antreten gegen eine vorherige Aktivität

Sie können gegen eine zuvor aufgezeichnete oder heruntergeladene Aktivität antreten. Diese Funktion arbeitet Hand in Hand mit dem Virtual Partner, damit Sie sehen können, wie Sie während der Aktivität im Vergleich zur Vorgabe abschneiden.

**HINWEIS:** Diese Funktion ist nicht für alle Aktivitäten verfügbar.

- 1 Halten Sie auf dem Displaydesign die Taste  gedrückt.
- 2 Wählen Sie eine Aktivität aus.
- 3 Halten Sie die Taste **MENU** gedrückt.
- 4 Wählen Sie **Training > Gegen Aktivität antreten**.
- 5 Wählen Sie eine Option:
  - Wählen Sie **Aus dem Protokoll**, um auf dem Gerät eine zuvor aufgezeichnete Aktivität auszuwählen.
  - Wählen Sie **Heruntergeladen**, um eine Aktivität auszuwählen, die Sie aus Ihrem Garmin Connect Konto heruntergeladen haben.
- 6 Wählen Sie die Aktivität aus.  
Die Virtual Partner Seite wird angezeigt und enthält Informationen zur voraussichtlichen Endzeit.
- 7 Wählen Sie , um den Timer zu starten.
- 8 Wählen Sie am Ende der Aktivität  > **Speichern**.

## Persönliche Rekorde

Wenn Sie eine Aktivität abschließen, werden auf dem Gerät neue persönliche Rekorde angezeigt, die Sie während der Aktivität aufgestellt haben. Zu den persönlichen Rekorden zählen u. a. die schnellste Zeit mehrerer normaler Laufdistanzen und die längste Strecke beim Laufen oder Radfahren.

**HINWEIS:** Beim Radfahren umfassen persönliche Rekorde auch den größten Anstieg und die beste Watt-Leistung (Leistungsmesser erforderlich).

### Anzeigen Ihrer persönlichen Rekorde

- 1 Halten Sie die Taste **MENU** gedrückt.
- 2 Wählen Sie **Protokoll > Rekorde**.
- 3 Wählen Sie eine Sportart.
- 4 Wählen Sie einen Rekord.
- 5 Wählen Sie **Rekord anzeigen**.

### Wiederherstellen von persönlichen Rekorden

Sie können alle persönlichen Rekorde auf die zuvor gespeicherten Rekorde zurücksetzen.

- 1 Halten Sie die Taste **MENU** gedrückt.
- 2 Wählen Sie **Protokoll > Rekorde**.
- 3 Wählen Sie eine Sportart.
- 4 Wählen Sie einen Rekord, der wiederhergestellt werden soll.
- 5 Wählen Sie **Zurück > Ja**.

**HINWEIS:** Dadurch werden keine gespeicherten Aktivitäten gelöscht.

### Löschen eines persönlichen Rekords

- 1 Halten Sie die Taste **MENU** gedrückt.
- 2 Wählen Sie **Protokoll > Rekorde**.
- 3 Wählen Sie eine Sportart.
- 4 Wählen Sie einen persönlichen Rekord, den Sie löschen möchten.
- 5 Wählen Sie **Rekord löschen > Ja**.

**HINWEIS:** Dadurch werden keine gespeicherten Aktivitäten gelöscht.

### Löschen aller persönlichen Rekorde

- 1 Halten Sie die Taste **MENU** gedrückt.
- 2 Wählen Sie **Protokoll > Rekorde**.  
**HINWEIS:** Dadurch werden keine gespeicherten Aktivitäten gelöscht.
- 3 Wählen Sie eine Sportart.
- 4 Wählen Sie **Alle Rekorde löschen > Ja**.  
Die Rekorde werden nur für diese Sportart gelöscht.

## Uhr

### Einstellen eines Alarms

Sie können bis zu 10 unterschiedliche Alarmer einrichten. Jeder Alarm kann einmal ertönen oder regelmäßig wiederholt werden.

- 1 Halten Sie auf dem Displaydesign die Taste **MENU** gedrückt.
- 2 Wählen Sie **Uhr > Wecker > Neuer Alarm**.
- 3 Wählen Sie **Zeit**, und geben Sie die Alarmzeit ein.
- 4 Wählen Sie **Wdh.** und anschließend, wann der Alarm wiederholt werden soll (optional).
- 5 Wählen Sie **Töne** und anschließend eine Benachrichtigungsart (optional).
- 6 Wählen Sie **Beleuchtung > Ein**, damit sich die Beleuchtung beim Ertönen des Alarms einschaltet.

### Starten des Countdown-Timers

- 1 Halten Sie auf dem Displaydesign die Taste **MENU** gedrückt.
- 2 Wählen Sie **Uhr > Timer**.
- 3 Geben Sie die Zeit ein.
- 4 Wählen Sie bei Bedarf die Option **Neustart > Ein**, um den Timer nach seinem Ablauf erneut zu starten.
- 5 Wählen Sie bei Bedarf die Option **Töne**, und wählen Sie eine Benachrichtigungsart.
- 6 Wählen Sie **Timer starten**.

### Verwenden des Timers

- 1 Halten Sie auf dem Displaydesign die Taste **MENU** gedrückt.
- 2 Wählen Sie **Uhr > Stoppuhr**.
- 3 Wählen Sie , um den Timer zu starten.
- 4 Wählen Sie **DOWN**, um die Rundenzeitfunktion ① neu zu starten.

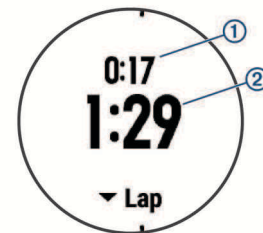

Die Timer-Gesamtzeit ② läuft weiter.

- 5 Wählen Sie , um beide Timer zu stoppen.
- 6 Wählen Sie **DOWN**, um beide Timer zurückzusetzen.

### Einrichten von Alarmen für Sonnenaufgang und Sonnenuntergang

Sie können die Alarmer für Sonnenaufgang und Sonnenuntergang so einrichten, dass sie eine bestimmte Anzahl von Minuten oder Stunden vor dem eigentlichen Sonnenaufgang oder -untergang ertönen.

- 1 Halten Sie auf dem Displaydesign die Taste **MENU** gedrückt.
- 2 Wählen Sie **Uhr > Alarmer**.
- 3 Wählen Sie eine Option:
  - Wählen Sie **Bis Sonnenuntergang > Status > Ein**.
  - Wählen Sie **Bis Sonnenaufgang > Status > Ein**.
- 4 Wählen Sie **Zeit**, und geben Sie die Zeit ein.

### Synchronisieren der Zeit über GPS

Jedes Mal, wenn Sie das Gerät einschalten und Satellitensignale erfassen, ermittelt es automatisch die Zeitzone und die aktuelle Uhrzeit. Sie können die Zeit auch manuell über

GPS synchronisieren, wenn Sie in eine andere Zeitzone wechseln und um die Uhrzeit auf die Sommerzeit einzustellen.

- 1 Halten Sie auf dem Displaydesign die Taste **MENU** gedrückt.
- 2 Wählen Sie **Uhr > Über GPS synchronisieren**.
- 3 Warten Sie, während das Gerät Satelliten erfasst (*Erfassen von Satellitensignalen, Seite 30*).

## Navigation

### Speichern von Positionen

Sie können die aktuelle Position speichern, um später dorthin zurück zu navigieren.

- 1 Halten Sie **LIGHT** gedrückt.
- 2 Wählen Sie **📍**.
- 3 Folgen Sie den Anweisungen auf dem Display.

### Bearbeiten der Favoriten

Sie können einen Favoriten löschen oder dessen Namen ändern sowie Informationen zu Höhe und Position bearbeiten.

- 1 Wählen Sie auf dem Displaydesign die Option **▲ > Navigieren > Favoriten**.
- 2 Wählen Sie einen Favoriten.
- 3 Wählen Sie eine Option zum Bearbeiten des Favoriten.

### Löschen aller Favoriten

Sie können alle Favoriten gleichzeitig löschen.

- Wählen Sie auf dem Displaydesign die Option **▲ > Navigieren > Favoriten > Alle löschen**.

### Projizieren von Wegpunkten

Sie können eine neue Position erstellen, indem Sie die Distanz und Peilung von Ihrer aktuellen Position auf eine neue Position projizieren.

- 1 Wählen Sie bei Bedarf die Option **▲ > Hinzufügen > Wegpkt.-Proj.**, um der Apps-Liste die Wegpunkt-Projektion hinzuzufügen.
- 2 Wählen Sie **Ja**, um die App der Liste der Favoriten hinzuzufügen.
- 3 Wählen Sie auf dem Displaydesign die Option **▲ > Wegpkt.-Proj.**
- 4 Wählen Sie **UP** bzw. **DOWN**, um die Richtung festzulegen.
- 5 Wählen Sie **▲**.
- 6 Wählen Sie **DOWN**, um eine Maßeinheit zu wählen.
- 7 Wählen Sie **UP**, um die Distanz einzugeben.
- 8 Wählen Sie zum Speichern die Taste **▲**.

Der projizierte Wegpunkt wird unter einem Standardnamen gespeichert.

### Navigieren zu einem Ziel

Sie können mithilfe des Geräts zu einem Ziel navigieren oder einer Strecke folgen.

- 1 Wählen Sie auf dem Displaydesign die Option **▲ > Navigieren**.
- 2 Wählen Sie eine Kategorie.
- 3 Reagieren Sie auf die angezeigten Anweisungen, um ein Ziel auszuwählen.
- 4 Wählen Sie **Gehe zu**.  
Es werden Navigationsinformationen angezeigt.
- 5 Wählen Sie **▲**, um mit der Navigation zu beginnen.

### Erstellen und Folgen von Strecken auf dem Gerät

- 1 Wählen Sie auf dem Displaydesign die Option **▲ > Navigieren > Strecken > Neu erstellen**.
- 2 Geben Sie einen Namen für die Strecke ein, und wählen Sie **✓**.
- 3 Wählen Sie **Zwischenziel hinzufügen**.
- 4 Wählen Sie eine Option.
- 5 Wiederholen Sie bei Bedarf die Schritte 3 und 4.
- 6 Wählen Sie **Fertig > Strecke starten**.  
Es werden Navigationsinformationen angezeigt.
- 7 Wählen Sie **▲**, um mit der Navigation zu beginnen.

### Markieren einer Mann-über-Bord-Position und Navigieren zu dieser Position

Sie können eine Mann-über-Bord-Position speichern und automatisch dorthin zurück navigieren.

**TIPP:** Passen Sie an, welche Funktionen die Tasten ausführen, wenn sie gedrückt gehalten werden, um schnell auf die Mann-über-Bord-Funktion zuzugreifen (*Anpassen der Hotkeys, Seite 27*).

- Wählen Sie auf dem Displaydesign die Option **▲ > Navigieren > Letzter MOB**.

Es werden Navigationsinformationen angezeigt.

### Navigieren mit der Funktion „Peilen und los“

Sie können mit dem Gerät auf ein Objekt in der Ferne zeigen, z. B. auf einen Wasserturm, die Richtung speichern und dann zu dem Objekt navigieren.

- 1 Wählen Sie auf dem Displaydesign die Option **▲ > Navigieren > Peilen und los**.
- 2 Zeigen Sie mit der oberen Seite der Uhr auf ein Objekt, und wählen Sie **▲**.  
Es werden Navigationsinformationen angezeigt.
- 3 Wählen Sie **▲**, um mit der Navigation zu beginnen.

### Navigieren zum Startpunkt

Sie können in einer geraden Linie oder entlang der zurückgelegten Strecke zurück zum Startpunkt der Aktivität navigieren. Diese Funktion ist nur für Aktivitäten verfügbar, bei denen GPS verwendet wird.

- 1 Wählen Sie während einer Aktivität die Option **▲ > Zurück zum Start**.
- 2 Wählen Sie eine Option:
  - Wählen Sie **TracBack**, um entlang der zurückgelegten Strecke zurück zum Startpunkt der Aktivität zu navigieren.
  - Wählen Sie **Gerade Linie**, um in einer geraden Linie zurück zum Startpunkt der Aktivität zu navigieren.



Auf der Karte werden die aktuelle Position **①**, der zu verfolgende Track **②** sowie das Ziel **③** angezeigt.

### Anhalten der Navigation

- 1 Halten Sie während einer Aktivität die Taste **MENU** gedrückt.

## 2 Wählen Sie **Navigation anhalten**.

### Karte

▲ kennzeichnet die aktuelle Position auf der Karte. Positionsnamen und Symbole werden ebenfalls auf der Karte angezeigt. Wenn Sie zu einem Ziel navigieren, wird die Route auf der Karte mit einer Linie gekennzeichnet.

- Kartennavigation (*Verschieben und Zoomen der Karte, Seite 18*)
- Karteneinstellungen (*Karteneinstellungen, Seite 25*)

### Verschieben und Zoomen der Karte

- 1 Wählen Sie während der Navigation die Taste **UP** bzw. **DOWN**, um die Karte anzuzeigen.
- 2 Halten Sie **MENU** gedrückt.
- 3 Wählen Sie **Verschieben/Zoomen**.
- 4 Wählen Sie eine Option:
  - Wählen Sie ▲, um zwischen Verschieben nach oben und unten, Verschieben nach links und rechts oder Zoomen zu wechseln.
  - Wählen Sie **UP** und **DOWN**, um die Karte zu verschieben oder zu zoomen.
  - Wählen Sie **BACK**, um den Vorgang zu beenden.

### Kompass

Das Gerät verfügt über einen 3-Achsen-Kompass mit Funktion zur automatischen Kalibrierung. Die Funktionen und das Aussehen des Kompasses sind davon abhängig, ob GPS aktiviert ist und ob Sie zu einem Ziel navigieren. Die Kompassereinstellungen können manuell geändert werden (*Kompassereinstellungen, Seite 25*). Greifen Sie schnell auf die Kompassereinstellungen zu, indem Sie im Kompass-Widget die Taste ▲ drücken.

### Höhenmesser und Barometer

Das Gerät verfügt über einen internen Höhenmesser und ein internes Barometer. Das Gerät erfasst ständig Höhen- und Luftdruckdaten, auch im Energiesparmodus. Der Höhenmesser zeigt basierend auf Änderungen des Drucks Ihre ungefähre Höhe an. Das Barometer zeigt Umgebungsdruckdaten an, die auf der Höhe basieren, auf der der Höhenmesser zum letzten Mal kalibriert wurde (*Höhenmessereinstellungen, Seite 25*). Greifen Sie schnell auf die Höhenmesser- oder Barometereinstellungen zu, indem Sie im Höhenmesser- oder Barometer-Widget die Taste ▲ drücken.

## Protokoll

Das Protokoll enthält Angaben zu Zeit, Distanz, Kalorienverbrauch, Durchschnittspace oder -geschwindigkeit, Runden sowie Informationen von einem optionalen ANT+ Sensor.

**HINWEIS:** Wenn der Speicher des Geräts voll ist, werden die ältesten Daten überschrieben.

### Verwenden des Protokolls

Das Protokoll enthält frühere Aktivitäten, die auf dem Gerät gespeichert wurden.

- 1 Halten Sie **MENU** gedrückt.
- 2 Wählen Sie **Protokoll > Aktivitäten**.
- 3 Wählen Sie eine Aktivität aus.
- 4 Wählen Sie eine Option:
  - Wählen Sie **Details**, um weitere Informationen zur Aktivität anzuzeigen.

- Wählen Sie **Runden**, um eine Runde auszuwählen und weitere Informationen zu den einzelnen Runden anzuzeigen.
- Wählen Sie **Intervalle**, um ein Intervall auszuwählen und weitere Informationen zu den einzelnen Intervallen anzuzeigen.
- Wählen Sie **Karte**, um die Aktivität auf einer Karte anzuzeigen.
- Wählen Sie **Training Effect**, um die Wirkung der Aktivität auf Ihre aerobe und anaerobe Fitness zu sehen (*Informationen zum Training Effect, Seite 11*).
- Wählen Sie **Zeit in Bereich**, um Ihre Zeit in den einzelnen Herzfrequenz-Bereichen anzuzeigen (*Anzeigen Ihrer Zeit in den einzelnen Herzfrequenz-Bereichen, Seite 18*).
- Wählen Sie **Höhenprofil**, um ein Höhenprofil der Aktivität anzuzeigen.
- Wählen Sie **Löschen**, um die gewählte Aktivität zu löschen.

### Multisport-Protokoll

Das Gerät speichert die Multisport-Gesamtübersicht der Aktivität, darunter Gesamtdaten zu Distanz, Zeit, Kalorienverbrauch sowie Daten von optionalem Zubehör. Das Gerät speichert auch die Aktivitätsdaten für jedes einzelne Sportsegment und jeden Übergang, damit Sie ähnliche Trainingsaktivitäten vergleichen und sich ansehen können, wie schnell Ihre Übergänge sind. Das Übergangsprotokoll enthält Angaben zu Distanz, Zeit, Durchschnittsgeschwindigkeit und Kalorienverbrauch.

### Anzeigen Ihrer Zeit in den einzelnen Herzfrequenz-Bereichen

Zum Anzeigen von Herzfrequenz-Bereichsdaten müssen Sie eine Aktivität mit Herzfrequenzdaten abschließen und die Aktivität speichern.

Sehen Sie sich Ihre Zeit in den einzelnen Herzfrequenz-Bereichen an, um die Intensität Ihres Trainings anzupassen.

- 1 Halten Sie **MENU** gedrückt.
- 2 Wählen Sie **Protokoll > Aktivitäten**.
- 3 Wählen Sie eine Aktivität aus.
- 4 Wählen Sie **Zeit in Bereich**.

### Anzeigen von Gesamtwerten

Sie können sich Gesamtwerte für Distanz und Zeit anzeigen lassen, die auf dem Gerät gespeichert wurden.

- 1 Halten Sie **MENU** gedrückt.
- 2 Wählen Sie **Protokoll > Gesamt**.
- 3 Wählen Sie bei Bedarf eine Aktivität aus.
- 4 Wählen Sie eine Option, um wöchentliche oder monatliche Gesamtwerte anzuzeigen.

### Verwenden der Gesamtwerte-Funktion

Die Gesamtwerte-Funktion speichert automatisch die bei Aktivitäten zurückgelegte Gesamtstrecke, den positiven Höhenunterschied und die Zeit.

- 1 Halten Sie die Taste **MENU** gedrückt.
- 2 Wählen Sie **Protokoll > Gesamt > Gesamtwerte**.
- 3 Wählen Sie **UP** bzw. **DOWN**, um die Gesamtwerte anzuzeigen.

### Löschen des Protokolls

- 1 Halten Sie **MENU** gedrückt.
- 2 Wählen Sie **Protokoll > Optionen**.



- 3 Wählen Sie eine Option:
  - Wählen Sie **Alle Aktivitäten löschen?**, um alle Aktivitäten aus dem Protokoll zu löschen.
  - Wählen Sie **Gesamtwerte zurücksetzen**, um alle Gesamtwerte für Distanz und Zeit zurückzusetzen.

**HINWEIS:** Dadurch werden keine gespeicherten Aktivitäten gelöscht.
- 4 Bestätigen Sie die Auswahl.

## Online-Funktionen

Online-Funktionen sind nur für das fēnix Gerät verfügbar, wenn Sie das Gerät über die Bluetooth Technologie mit einem kompatiblen Smartphone verbunden haben. Für einige Funktionen muss die Garmin Connect Mobile App auf dem verbundenen Smartphone installiert sein. Weitere Informationen finden Sie unter [www.garmin.com/apps](http://www.garmin.com/apps). Einige Funktionen sind auch verfügbar, wenn Sie das Gerät mit einem drahtlosen Netzwerk verbinden.

**Telefonbenachrichtigungen:** Zeigt auf dem fēnix Gerät Telefonbenachrichtigungen und Nachrichten an.

**LiveTrack:** Ermöglicht es Freunden und Familie, Ihren Wettkämpfen und Trainingsaktivitäten in Echtzeit zu folgen. Sie können Freunde per Email oder über soziale Medien einladen, damit diese Ihre Livedaten auf einer Trackingseite von Garmin Connect anzeigen können.

**Hochladen von Aktivitäten auf Garmin Connect:** Ihre Aktivität wird automatisch an Ihr Garmin Connect Konto gesendet, sobald Sie die Aufzeichnung abschließen.

**Connect IQ:** Ermöglicht es Ihnen, die Gerätefunktionen um neue Displaydesigns, Widgets, Apps und Datenfelder zu erweitern.

**Bluetooth Sensoren:** Ermöglicht es Ihnen, mit Bluetooth kompatible Sensoren, z. B. einen Herzfrequenzsensor, zu verbinden.

**Telefon suchen:** Sucht nach Ihrem verloren gegangenen Smartphone, das mit dem fēnix Gerät gekoppelt ist und sich derzeit in Reichweite befindet.

**Uhr suchen:** Sucht nach Ihrem verloren gegangenen fēnix Gerät, das mit dem Smartphone gekoppelt ist und sich derzeit in Reichweite befindet.

### Aktivieren von Bluetooth Benachrichtigungen

Zum Aktivieren von Benachrichtigungen müssen Sie die fēnix mit einem kompatiblen mobilen Gerät koppeln (*Koppeln des Smartphones mit dem Gerät, Seite 1*).

- 1 Halten Sie **MENU** gedrückt.
- 2 Wählen Sie **Einstellungen > Telefon > Smart Notifications > Status > Ein**.
- 3 Wählen Sie **Während der Aktivität**.
- 4 Wählen Sie eine Voreinstellung für Benachrichtigungen.
- 5 Wählen Sie eine Voreinstellung für Töne.
- 6 Wählen Sie **Uhrmodus**.
- 7 Wählen Sie eine Voreinstellung für Benachrichtigungen.
- 8 Wählen Sie eine Voreinstellung für Töne.
- 9 Wählen Sie **Zeitlimit**.
- 10 Wählen Sie, wie lange eine neue Benachrichtigung auf der Seite angezeigt werden soll.

### Anzeigen von Benachrichtigungen

- 1 Wählen Sie auf dem Displaydesign die Taste **UP**, um das Benachrichtigungs-Widget anzuzeigen.
- 2 Wählen Sie **▲** und dann eine Benachrichtigung.

- 3 Wählen Sie **DOWN**, um weitere Optionen anzuzeigen.
- 4 Wählen Sie **BACK**, um zur vorherigen Seite zurückzukehren.

### Verwalten von Benachrichtigungen

Sie können Benachrichtigungen, die auf dem fēnix 5/5S Gerät angezeigt werden, über Ihr kompatibles Smartphone verwalten.

Wählen Sie eine Option:

- Verwenden Sie bei einem Apple® Gerät die Mitteilungszentrale des Smartphones, um die Elemente auszuwählen, die auf dem Gerät angezeigt werden sollen.
- Verwenden Sie bei einem Android™ Gerät die App-Einstellungen der Garmin Connect Mobile App, um die Elemente auszuwählen, die auf dem Gerät angezeigt werden sollen.

### Deaktivieren der Bluetooth Technologie

- 1 Halten Sie **LIGHT** gedrückt, um das Steuerungsmenü anzuzeigen.
  - 2 Wählen Sie **🔌**, um die drahtlose Bluetooth Technologie auf dem fēnix Gerät zu deaktivieren.
- Informationen zum Deaktivieren der drahtlosen Bluetooth Technologie auf dem mobilen Gerät finden Sie im Benutzerhandbuch des mobilen Geräts.

### Aktivieren und Deaktivieren von Bluetooth Verbindungsalarmen

Sie können das fēnix 5/5S Gerät so einrichten, dass Sie gewarnt werden, wenn das gekoppelte Smartphone eine Verbindung über die drahtlose Bluetooth Technologie herstellt oder die Verbindung trennt.

**HINWEIS:** Bluetooth Verbindungsalarme sind standardmäßig deaktiviert.

- 1 Halten Sie **MENU** gedrückt.
- 2 Wählen Sie **Einstellungen > Telefon > Alarme**.

### Auffinden eines verloren gegangenen mobilen Geräts

Diese Funktion kann Sie dabei unterstützen, ein verloren gegangenes mobiles Gerät zu finden, das über die drahtlose Bluetooth Technologie gekoppelt ist und sich in Reichweite befindet.

- 1 Halten Sie **LIGHT** gedrückt, um das Steuerungsmenü anzuzeigen.
- 2 Wählen Sie **🔌**.

Das fēnix Gerät beginnt die Suche nach dem gekoppelten mobilen Gerät. Auf dem mobilen Gerät wird ein akustischer Alarm ausgegeben, und auf dem Display des fēnix Geräts wird die Bluetooth Signalstärke angezeigt. Die Bluetooth Signalstärke nimmt zu, je näher Sie dem mobilen Gerät kommen.

- 3 Wählen Sie **BACK**, um die Suche zu beenden.

### Garmin Connect

Sie können in Ihrem Garmin Connect Konto eine Verbindung mit Freunden herstellen. Bei Garmin Connect gibt es Tools, um Trainings zu verfolgen, zu analysieren, mit anderen zu teilen und um sich gegenseitig anzuspornen. Zeichnen Sie die Aktivitäten Ihres aktiven Lifestyles auf, z. B. Lauftrainings, Spaziergänge, Touren, Schwimmtrainings, Wanderungen, Golfunden und mehr. Garmin Connect ist auch ein Online-Tool zum Verfolgen von Statistiken, mit dem sich alle hochgeladenen Golfunden analysieren und weitergeben lassen. Erstellen Sie unter [www.garminconnect.com/start](http://www.garminconnect.com/start) ein kostenloses Konto.

**Speichern von Aktivitäten:** Nachdem Sie eine Aktivität mit Zeitangabe mit dem Gerät abgeschlossen und gespeichert haben, können Sie diese in Ihr Garmin Connect Konto hochladen und dort beliebig lange speichern.

**Analysieren von Daten:** Sie können detaillierte Informationen zu Ihrer Fitness und Ihren Outdoor-Aktivitäten anzeigen, z. B. Zeit, Distanz, Herzfrequenz, Kalorienverbrauch, Schrittfrequenz, eine Kartenansicht von oben sowie Diagramme zu Pace und Geschwindigkeit. Sie können detaillierte Informationen zu Ihrem Golfspiel anzeigen, z. B. Scorecards, Statistiken und Informationen zum Golfplatz. Außerdem können Sie anpassbare Berichte anzeigen.

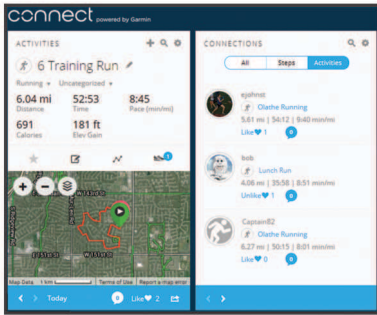

**Verfolgen Ihres Fortschritts:** Sie können Ihre Schritte pro Tag speichern, an kleinen Wettkämpfen mit Ihren Verbindungen teilnehmen und Ihre Trainingsziele erreichen.

**Weitergeben von Aktivitäten:** Sie können eine Verbindung mit Freunden herstellen, um gegenseitig Aktivitäten zu verfolgen, oder Links zu den Aktivitäten auf Ihren Lieblingswebsites sozialer Netzwerke veröffentlichen.

**Verwalten von Einstellungen:** Sie können die Geräte- und Benutzereinstellungen in Ihrem Garmin Connect Konto anpassen.

**Zugriff auf den Connect IQ Shop:** Sie können Apps, Displaydesigns, Datenfelder und Widgets herunterladen.

### Aktualisieren der Software mithilfe von Garmin Connect Mobile

Zum Aktualisieren der Gerätesoftware mit der Garmin Connect Mobile App benötigen Sie ein Garmin Connect Konto und müssen das Gerät mit einem kompatiblen Smartphone koppeln (*Koppeln des Smartphones mit dem Gerät, Seite 1*).

- 1 Synchronisieren Sie das Gerät mit der Garmin Connect Mobile App (*Manuelles Synchronisieren von Daten mit Garmin Connect Mobile, Seite 20*).

Wenn neue Software verfügbar ist, wird das Update von der Garmin Connect Mobile App automatisch an das Gerät gesendet.

- 2 Folgen Sie den Anweisungen auf dem Display.

### Aktualisieren der Software mithilfe von Garmin Express

Zum Aktualisieren der Gerätesoftware müssen Sie über ein Konto bei Garmin Connect verfügen und die Anwendung Garmin Express herunterladen und installieren.

- 1 Schließen Sie das Gerät mit dem USB-Kabel an den Computer an.  
Wenn neue Software verfügbar ist, wird sie von Garmin Express an das Gerät gesendet.
- 2 Trennen Sie das Gerät vom Computer.  
Das Gerät erinnert Sie daran, die Software zu aktualisieren.
- 3 Wählen Sie eine Option.

### Verwenden von Garmin Connect auf dem Computer

Wenn Sie die fēnix nicht mit Ihrem Smartphone gekoppelt haben, können Sie sämtliche Aktivitäten über den Computer in Ihr Garmin Connect Konto hochladen.

- 1 Schließen Sie das Gerät mit dem USB-Kabel an den Computer an.
- 2 Rufen Sie die Website [www.garminconnect.com/start](http://www.garminconnect.com/start) auf.

- 3 Folgen Sie den Anweisungen auf dem Bildschirm.

### Manuelles Synchronisieren von Daten mit Garmin Connect Mobile

- 1 Halten Sie **LIGHT** gedrückt, um das Steuerungsmenü anzuzeigen.
- 2 Wählen Sie .

### Wi-Fi® Online-Funktionen

Einige fēnix 5/5S Modelle unterstützen Wi-Fi Online-Funktionen. Die Garmin Connect Mobile App ist nicht für die Nutzung der Wi-Fi Verbindung erforderlich.

**Hochladen von Aktivitäten in Ihr Garmin Connect Konto:** Ihre Aktivität wird automatisch an Ihr Garmin Connect Konto gesendet, sobald Sie die Aufzeichnung abschließen.

**Trainings und Trainingspläne:** Ermöglicht es Ihnen, auf der Garmin Connect Website nach Trainings und Trainingsplänen zu suchen und sie auszuwählen. Wenn das Gerät das nächste Mal eine Wi-Fi Verbindung herstellt, werden die Dateien drahtlos an das Gerät gesendet.

**Software-Updates:** Das Gerät lädt die aktuelle Software herunter, wenn eine Wi-Fi Verbindung verfügbar ist. Wenn Sie Ihr Gerät das nächste Mal einschalten oder entsperren, können Sie den Anweisungen auf dem Bildschirm folgen, um das Software-Update zu installieren.

### Einrichten der Wi-Fi Verbindung

- 1 Lade unter [www.garminconnect.com/start](http://www.garminconnect.com/start) die Anwendung Garmin Express herunter.
- 2 Folge den Anweisungen auf dem Bildschirm, um die Wi-Fi Verbindung mit Garmin Express einzurichten.

## Connect IQ Funktionen

Sie können der Uhr Connect IQ Funktionen von Garmin und anderen Anbietern hinzufügen. Dazu wird die Garmin Connect Mobile App verwendet. Sie können das Gerät mit Displaydesigns, Datenfeldern, Widgets und Apps anpassen.

**Displaydesigns:** Passen Sie die Darstellung der Uhr an.

**Datenfelder:** Laden Sie neue Datenfelder herunter, die Sensoren, Aktivitäten und Protokolldaten in aktueller Form darstellen. Sie können integrierten Funktionen und Seiten Connect IQ Datenfelder hinzufügen.

**Widgets:** Rufen Sie auf einen Blick Informationen wie Sensordaten und Benachrichtigungen ab.

**Apps:** Fügen Sie der Uhr interaktive Funktionen wie neue Outdoor- und Fitness-Aktivitätstypen hinzu.

### Herunterladen von Connect IQ Funktionen

Zum Herunterladen von Connect IQ Funktionen über die Garmin Connect Mobile App müssen Sie das fēnix 5/5S Gerät mit dem Smartphone koppeln.

- 1 Wählen Sie in den Einstellungen der Garmin Connect Mobile App die Option **Connect IQ-Shop**.
- 2 Wählen Sie bei Bedarf das Gerät aus.
- 3 Wählen Sie eine Connect IQ Funktion.
- 4 Folgen Sie den Anweisungen auf dem Display.

### Herunterladen von Connect IQ Funktionen über den Computer

- 1 Schließen Sie das Gerät mit einem USB-Kabel an den Computer an.
- 2 Rufen Sie [garminconnect.com](http://garminconnect.com) auf, und melden Sie sich an.
- 3 Wählen Sie im Geräte-Widget die Option **Connect IQ-Shop**.

- 4 Wählen Sie eine Connect IQ Funktion, und laden Sie sie herunter.
- 5 Folgen Sie den Anweisungen auf dem Display.

## Anpassen des Geräts

### Widgets

Auf dem Gerät sind Widgets vorinstalliert, die auf einen Blick Informationen liefern. Für einige Widgets ist eine Bluetooth Verbindung mit einem kompatiblen Smartphone erforderlich.

Einige Widgets werden nicht standardmäßig angezeigt. Sie können sie der Widget-Schleife manuell hinzufügen.

**Benachrichtigungen:** Weist Sie entsprechend den Benachrichtigungseinstellungen Ihres Smartphones auf eingehende Anrufe, SMS-Nachrichten, Updates von sozialen Netzwerken und mehr hin.

**Kalender:** Zeigt bevorstehende Meetings aus dem Kalender des Smartphones an.

**Musikfunktionen:** Bietet Music-Player-Funktionen für das Smartphone.

**Wetter:** Zeigt die aktuelle Temperatur und die Wettervorhersage an.

**Mein Tag:** Zeigt eine dynamische Übersicht der Aktivitäten des aktuellen Tags an. Als Messwerte werden die zuletzt aufgezeichnete Aktivität, Intensitätsminuten, hochgestiegene Stockwerke, die Schrittzahl, der Kalorienverbrauch und mehr angezeigt.

**Schritte:** Zeichnet die Schrittzahl pro Tag, das Tagesziel Schritte und die zurückgelegte Strecke auf.

**Intensitätsminuten:** Zeichnet die Zeit auf, die Sie mit Aktivitäten mit mäßiger bis hoher Intensität verbracht haben, das Wochenziel für Intensitätsminuten und den Fortschritt beim Erreichen des Ziels.

**Herzfrequenz:** Zeigt Ihre aktuelle Herzfrequenz in Schlägen pro Minute (bpm), die niedrigste Herzfrequenz in Ruhe (RHF) für den aktuellen Tag und eine Grafik Ihrer Herzfrequenz an.

**Leistung:** Zeigt Daten zu aktuellem Trainingszustand, Trainingsbelastung, VO2max-Berechnung, Erholungszeit, FTP-Berechnung, Laktatschwelle und prognostizierte Wettkampfzeiten an.

**Letzte Aktivität:** Zeigt eine kurze Übersicht der zuletzt aufgezeichneten Aktivität und die Gesamt-Distanz für die Woche an.

**ABC:** Zeigt kombinierte Informationen für den Höhenmesser, das Barometer und den Kompass an.

**Sensorinformationen:** Zeigt Informationen eines internen Sensors oder eines verbundenen ANT+ Sensors an.

**VIRB Bedienelemente:** Bietet Bedienelemente für die Kamera, wenn ein VIRB Gerät mit dem fēnix Gerät gekoppelt ist.

**Letzte Aktivität:** Zeigt eine kurze Übersicht Ihrer zuletzt aufgezeichneten Aktivität an, z. B. das letzte Lauftraining, die letzte Tour oder das letzte Schwimmtraining.

**Kalorien:** Zeigt die Kalorieninformationen für den aktuellen Tag an.

**Golf:** Zeigt Golfinformationen für die letzte Runde an.

**Stockwerke hochgestiegen:** Zeichnet die Anzahl der hochgestiegenen Stockwerke und den Fortschritt beim Erreichen des Ziels auf.

**Hundeortung:** Zeigt Informationen zur Position des Hundes an, wenn Sie ein kompatibles Hundeortungsgerät mit dem fēnix Gerät gekoppelt haben.

### Anpassen der Widget-Schleife

Sie können die Reihenfolge der Widgets in der Widget-Schleife ändern, Widgets entfernen und neue Widgets hinzufügen.

- 1 Halten Sie die Taste **MENU** gedrückt.
- 2 Wählen Sie **Einstellungen > Widgets**.
- 3 Wählen Sie ein Widget.
- 4 Wählen Sie eine Option:
  - Wählen Sie **Neu anordnen**, um die Position des Widgets in der Widget-Schleife zu ändern.
  - Wählen Sie **Entfernen**, um das Widget aus der Widget-Schleife zu entfernen.
- 5 Wählen Sie **Widgets hinzufügen**.
- 6 Wählen Sie ein Widget.  
Das Widget wird der Widget-Schleife hinzugefügt.

### VIRB Fernbedienung

Mit der VIRB Fernbedienung können Sie die VIRB Action-Kamera drahtlos bedienen. Besuchen Sie [www.garmin.com/VIRB](http://www.garmin.com/VIRB), um eine VIRB Action-Kamera zu erwerben.

#### Bedienen einer VIRB Action-Kamera

Zum Verwenden der VIRB Fernbedienung müssen Sie auf der VIRB Kamera die Fernbedienungseinstellung aktivieren. Weitere Informationen sind im *VIRB Serie – Benutzerhandbuch* zu finden. Außerdem muss das VIRB Widget in der Widget-Schleife angezeigt werden (*Anpassen der Widget-Schleife*, Seite 21).

- 1 Schalten Sie die VIRB Kamera ein.
- 2 Wählen Sie auf dem fēnix Gerät auf der Uhrenseite die Taste **UP** bzw. **DOWN**, um das VIRB Widget anzuzeigen.
- 3 Warten Sie, während das Gerät eine Verbindung mit der VIRB Kamera herstellt.
- 4 Wählen Sie **▲**.
- 5 Wählen Sie eine Option:
  - Wählen Sie **Aufzeichnung starten**, um ein Video aufzunehmen.  
Auf dem Display der fēnix wird der Videozähler angezeigt.
  - Wählen Sie **DOWN**, um während der Videoaufnahme ein Foto aufzunehmen.
  - Wählen Sie **▲**, um die Videoaufnahme anzuhalten.
  - Wählen Sie **Foto aufnehmen**, um ein Foto aufzunehmen.
  - Wählen Sie **Einstellungen**, um Video- und Fotoeinstellungen zu ändern.

#### Bedienen einer VIRB Action-Kamera während einer Aktivität

Zum Verwenden der VIRB Fernbedienung müssen Sie auf der VIRB Kamera die Fernbedienungseinstellung aktivieren. Weitere Informationen sind im *VIRB Serie – Benutzerhandbuch* zu finden. Außerdem muss das VIRB Widget in der Widget-Schleife angezeigt werden (*Anpassen der Widget-Schleife*, Seite 21).

- 1 Schalten Sie die VIRB Kamera ein.
- 2 Wählen Sie auf dem fēnix Gerät auf der Uhrenseite die Taste **UP** bzw. **DOWN**, um das VIRB Widget anzuzeigen.
- 3 Warten Sie, während das Gerät eine Verbindung mit der VIRB Kamera herstellt.  
Wenn die Kamera verbunden ist, wird den Aktivitäts-Apps automatisch eine VIRB Trainingsseite hinzugefügt.
- 4 Wählen Sie während einer Aktivität die Taste **UP** bzw. **DOWN**, um die VIRB Trainingsseite anzuzeigen.
- 5 Halten Sie die Taste **MENU** gedrückt.
- 6 Wählen Sie **VIRB-Fernbedienung**.
- 7 Wählen Sie eine Option:
  - Wählen Sie **Einstellungen > Timer Start/Stop**, um die Kamera über den Aktivitäten-Timer zu bedienen.  
**HINWEIS:** Die Videoaufzeichnung wird automatisch gestartet und angehalten, wenn Sie eine Aktivität starten und beenden.

- Wählen Sie **Einstellungen > Manuell**, um die Kamera über die Menüoptionen zu bedienen.
- Wählen Sie **Aufzeichnung starten**, um manuell ein Video aufzunehmen.  
Auf dem Display der Fenix wird der Videozähler angezeigt.
- Wählen Sie **DOWN**, um während der Videoaufnahme ein Foto aufzunehmen.
- Wählen Sie , um die Videoaufnahme manuell anzuhalten.
- Wählen Sie **Foto aufnehmen**, um ein Foto aufzunehmen.

## Aktivitäten und App-Einstellungen

Passen Sie die Einstellungen der vorinstallierten Aktivitäts-Apps an Ihre Anforderungen an. Beispielsweise können Sie Trainingsseiten anpassen und Alarmer und Trainingsfunktionen aktivieren. Es sind nicht alle Einstellungen für alle Aktivitätstypen verfügbar.

Halten Sie **MENU** gedrückt, wählen Sie **Einstellungen > Aktivitäten und Apps** und anschließend eine Aktivität. Wählen Sie die Aktivitätseinstellungen.

**Trainingsseiten:** Ermöglicht es Ihnen, für die Aktivität Trainingsseiten anzupassen und neue Trainingsseiten hinzuzufügen (*Anpassen der Trainingsseiten, Seite 22*).

**Wechsel:** Aktiviert Wechsel für Multisport-Aktivitäten.

**Tasten sperren:** Sperrt die Tasten bei Multisport-Aktivitäten, um versehentliche Tastenbetätigungen zu verhindern.

**Wdh.:** Aktiviert für Multisport-Aktivitäten die Option zum Wiederholen. Beispielsweise können Sie diese Option für Aktivitäten mit mehreren Wechslen verwenden, darunter SwimRuns.

**Alarmer:** Legt die Trainings- oder Navigationsalarmer für die Aktivität fest.

**Metronom:** Gibt in einem gleichmäßigen Rhythmus Töne aus, damit Sie Ihre Leistung durch eine schnellere, langsamere oder gleichbleibendere Schritzfrequenz verbessern können (*Verwenden des Metronoms, Seite 3*).

**Auto Lap:** Legt die Optionen für die Auto Lap® Funktion fest (*Auto Lap, Seite 23*).

**Auto Pause:** Legt fest, dass das Gerät die Datenaufzeichnung anhält, wenn Sie sich nicht mehr fortbewegen oder Ihre Geschwindigkeit unter einen vordefinierten Wert sinkt (*Aktivieren von Auto Pause®, Seite 23*).

**Auto Anstieg:** Ermöglicht es dem Gerät, automatisch mittels des integrierten Höhenmessers Höhenunterschiede zu erkennen.

**Automatische Abfahrt:** Ermöglicht es dem Gerät, automatisch mittels des integrierten Beschleunigungsmessers Abfahrten zu erkennen.

**3D-Geschwindigkeit:** Berechnet die Geschwindigkeit anhand des Höhenunterschieds und der horizontal zurückgelegten Strecke (*3D-Geschwindigkeit und -Distanz, Seite 24*).

**3D-Distanz:** Berechnet die zurückgelegte Strecke anhand des Höhenunterschieds und der horizontal zurückgelegten Strecke.

**Rundentaste:** Ermöglicht es Ihnen, während der Aktivität eine Runde oder eine Erholungsphase aufzuzeichnen.

**Auto-Seitenwechsel:** Ermöglicht es Ihnen, bei laufendem Timer automatisch fortlaufend alle Aktivitätstrainingsseiten zu durchblättern (*Verwenden des Auto-Seitenwechsels, Seite 24*).

**Segmentalarmer:** Aktiviert Mitteilungen, die Sie auf Segmente in der Nähe hinweisen.

**GPS:** Legt den Modus für die GPS-Antenne fest. Bei der Verwendung von GPS + GLONASS erhalten Sie eine bessere Leistung in schwierigen Umgebungen, und die

Position wird schneller erfasst. Bei der Verwendung von GPS + GLONASS kann die Akku-Laufzeit kürzer sein als bei der ausschließlichen Verwendung von GPS. Bei der Verwendung der UltraTrac Option werden Trackpunkte und Sensordaten seltener aufgezeichnet (*UltraTrac, Seite 24*).

**Schwimmbadgröße:** Legt die Schwimmbadlänge für das Schwimmbadschwimmen fest.

**Schwimmstilerkennung:** Aktiviert die Schwimmstilerkennung für das Schwimmbadschwimmen.

**Zeit bis Standby-Modus:** Legt für die Aktivität die Einstellungen für die Zeit bis zum Standby-Modus fest (*Einstellungen für die Zeit bis zum Standby-Modus, Seite 24*).

**Hintergrundfarbe:** Richtet für jede Aktivität eine schwarze oder weiße Hintergrundfarbe ein.

**Farbgebung:** Richtet für jede Aktivität die Farbgebung ein, damit Sie erkennen können, welche Aktivität aktiv ist.

**Umbenennen:** Legt den Aktivitätsnamen fest.

**Werkseinstellungen wiederherstellen:** Ermöglicht es Ihnen, die Aktivitätseinstellungen zurückzusetzen.

## Anpassen der Trainingsseiten

Sie können das Layout und den Inhalt der Trainingsseiten für jede Aktivität ein- und ausblenden sowie ändern.

- 1 Halten Sie die Taste **MENU** gedrückt.
- 2 Wählen Sie **Einstellungen > Aktivitäten und Apps**.
- 3 Wählen Sie die Aktivität, die Sie anpassen möchten.
- 4 Wählen Sie die Aktivitätseinstellungen.
- 5 Wählen Sie **Trainingsseiten**.
- 6 Wählen Sie eine Trainingsseite, die angepasst werden soll.
- 7 Wählen Sie eine Option:

- Wählen Sie **Layout**, um die Anzahl der Datenfelder auf der Trainingsseite anzupassen.
- Wählen Sie ein Feld, um die in diesem Feld angezeigten Daten zu ändern.
- Wählen Sie **Neu anordnen**, um die Position der Trainingsseite in der Schleife zu ändern.
- Wählen Sie **Entfernen**, um die Trainingsseite aus der Schleife zu entfernen.

- 8 Wählen Sie bei Bedarf die Option **Neu hinzufügen**, um der Schleife eine Trainingsseite hinzuzufügen.

Sie können eine benutzerdefinierte Trainingsseite hinzufügen oder eine Seite aus den vordefinierten Trainingsseiten auswählen.

## Hinzufügen einer Karte zu einer Aktivität

Sie können die Karte auf der Trainingsseitenschleife für eine Aktivität einfügen.

- 1 Halten Sie die Taste **MENU** gedrückt.
- 2 Wählen Sie **Einstellungen > Aktivitäten und Apps**.
- 3 Wählen Sie die Aktivität, die Sie anpassen möchten.
- 4 Wählen Sie die Aktivitätseinstellungen.
- 5 Wählen Sie **Trainingsseiten > Neu hinzufügen > Karte**.

## Alarmer

Sie können Alarmer für jede Aktivität einstellen. Die Alarmer unterstützen Sie dabei, Ihre spezifischen Ziele zu erreichen, Ihr Umgebungsbewusstsein zu stärken und zum Ziel zu navigieren. Einige Alarmer sind nur für bestimmte Aktivitäten verfügbar. Es gibt drei Alarmtypen: Ereignisalarmer, Bereichsalarmer und wiederkehrende Alarmer.

**Ereignisalarm:** Bei einem Ereignisalarm werden Sie einmal benachrichtigt. Das Ereignis ist ein bestimmter Wert. Beispielsweise kann das Gerät einen Alarm ausgeben, wenn Sie eine festgelegte Höhe erreichen.

**Bereichsalarm:** Bei einem Bereichsalarm werden Sie jedes Mal benachrichtigt, wenn das Gerät einen Wert über oder unter einem bestimmten Bereich von Werten erkennt. Beispielsweise können Sie das Gerät so einrichten, dass Sie bei einer Herzfrequenz unter 60 Schlägen pro Minute und über 210 Schlägen pro Minute benachrichtigt werden.

**Wiederkehrender Alarm:** Bei einem wiederkehrenden Alarm werden Sie jedes Mal benachrichtigt, wenn das Gerät einen bestimmten Wert oder ein bestimmtes Intervall aufgezeichnet hat. Beispielsweise können Sie das Gerät so einrichten, dass Sie alle 30 Minuten benachrichtigt werden.

Alarmname	Alarmtyp	Beschreibung
Schrittfrequenz	Bereich	Sie können Werte für die minimale und maximale Schrittfrequenz einrichten.
Kalorien	Ereignis, wiederkehrend	Sie können den Kalorienverbrauch einstellen.
Benutzerdefiniert	Wiederkehrend	Sie können eine vorhandene Nachricht auswählen oder eine eigene Nachricht erstellen und einen Alarmtyp auswählen.
Distanz	Wiederkehrend	Sie können ein Distanzintervall einrichten.
Höhe	Bereich	Sie können Werte für die minimale und maximale Höhe einrichten.
Herzfrequenz	Bereich	Sie können Werte für den minimalen und maximalen Herzfrequenz-Bereich einrichten oder Bereichsänderungen auswählen. Siehe <a href="#">Informationen zu Herzfrequenz-Bereichen, Seite 12</a> und <a href="#">Berechnen von Herzfrequenz-Bereichen, Seite 13</a> .
Pace	Bereich	Sie können Werte für die minimale und maximale Pace einrichten.
Leistung	Bereich	Sie können einen hohen oder niedrigen Leistungsgrad einrichten.
Annäherung	Ereignis	Sie können einen Radius ausgehend von einer gespeicherten Position festlegen.
Laufen/Gehen	Wiederkehrend	Sie können in regelmäßigen Intervallen zeitgesteuerte Gehpausen einrichten.
Geschwindigkeit	Bereich	Sie können Werte für die minimale und maximale Geschwindigkeit einrichten.
Zugzahl	Bereich	Sie können eine hohe oder niedrige Anzahl von Zügen pro Minute einstellen.
Zeit	Ereignis, wiederkehrend	Sie können ein Zeitintervall einrichten.

### Einrichten von Alarmen

- Halten Sie die Taste **MENU** gedrückt.
- Wählen Sie **Einstellungen > Aktivitäten und Apps**.
- Wählen Sie eine Aktivität aus.  
**HINWEIS:** Diese Funktion ist nicht für alle Aktivitäten verfügbar.
- Wählen Sie die Aktivitätseinstellungen.
- Wählen Sie **Alarme**.
- Wählen Sie eine Option:
  - Wählen Sie **Neu hinzufügen**, um einen neuen Alarm für die Aktivität hinzuzufügen.
  - Wählen Sie den Alarmnamen, um einen vorhandenen Alarm zu bearbeiten.
- Wählen Sie bei Bedarf den Alarmtyp.

- Wählen Sie einen Bereich, die Mindest- und Höchstwerte, oder geben Sie einen benutzerdefinierten Wert für den Alarm ein.
- Aktivieren Sie den Alarm bei Bedarf.

Bei Ereignis- und wiederkehrenden Alarmen wird jedes Mal eine Meldung angezeigt, wenn Sie den Alarmwert erreichen. Bei Bereichsalarmen wird jedes Mal eine Meldung angezeigt, wenn Sie den festgelegten Bereich (Mindest- und Höchstwerte) über- oder unterschreiten.

### Auto Lap

#### Speichern von Runden nach Distanz

Sie können Auto Lap verwenden, um eine Runde bei einer bestimmten Distanz automatisch zu speichern. Diese Funktion hilft Ihnen, Ihre Leistung während verschiedener Abschnitte eines Lauftrainings zu vergleichen (z. B. jede Meile oder alle 5 Kilometer).

- Halten Sie die Taste **MENU** gedrückt.
- Wählen Sie **Einstellungen > Aktivitäten und Apps**.
- Wählen Sie eine Aktivität aus.  
**HINWEIS:** Diese Funktion ist nicht für alle Aktivitäten verfügbar.
- Wählen Sie die Aktivitätseinstellungen.
- Wählen Sie **Auto Lap**.
- Wählen Sie eine Option:
  - Wählen Sie **Auto Lap**, um Auto Lap ein- oder auszuschalten.
  - Wählen Sie **Auto-Distanz**, um die Distanz zwischen Runden anzupassen.

Bei jedem Abschluss einer Runde wird eine Meldung mit der Zeit für diese Runde angezeigt. Das Gerät gibt auch einen Signalton aus oder vibriert, wenn Töne aktiviert sind ([Systemeinstellungen, Seite 26](#)).

Sie können bei Bedarf die Trainingsseiten anpassen, um zusätzliche Rundendaten anzuzeigen ([Anpassen der Trainingsseiten, Seite 22](#)).

#### Anpassen der Rundenalarmmeldung

Sie können ein oder zwei Datenfelder anpassen, die in der Rundenalarmmeldung angezeigt werden.

- Halten Sie die Taste **MENU** gedrückt.
- Wählen Sie **Einstellungen > Aktivitäten und Apps**.
- Wählen Sie eine Aktivität aus.  
**HINWEIS:** Diese Funktion ist nicht für alle Aktivitäten verfügbar.
- Wählen Sie die Aktivitätseinstellungen.
- Wählen Sie **Auto Lap > Rundenalarm**.
- Wählen Sie ein Datenfeld aus, um es zu ändern.
- Wählen Sie **Vorschau** (optional).

#### Aktivieren von Auto Pause®

Sie können die Auto Pause Funktionen verwenden, um den Timer automatisch anzuhalten, wenn Sie sich nicht mehr fortbewegen. Diese Funktion ist nützlich, wenn die Aktivität Ampeln oder sonstige Stellen enthält, an denen Sie anhalten müssen.

**HINWEIS:** Wenn der Timer angehalten oder unterbrochen wurde, werden keine Protokoll Daten aufgezeichnet.

- Halten Sie die Taste **MENU** gedrückt.
- Wählen Sie **Einstellungen > Aktivitäten und Apps**.
- Wählen Sie eine Aktivität aus.  
**HINWEIS:** Diese Funktion ist nicht für alle Aktivitäten verfügbar.
- Wählen Sie die Aktivitätseinstellungen.

5 Wählen Sie **Auto Pause**.

6 Wählen Sie eine Option:

- Wählen Sie **Wenn angehalten**, damit der Timer automatisch angehalten wird, wenn Sie sich nicht mehr fortbewegen.
- Wählen Sie **Benutzerdefiniert**, um den Timer automatisch anzuhalten, wenn Ihre Pace oder Geschwindigkeit unter einen bestimmten Wert absinkt.

### Aktivieren der Funktion für den automatischen Anstieg

Verwenden Sie die Funktion für den automatischen Anstieg, damit automatisch Höhenunterschiede erkannt werden. Verwenden Sie die Funktion beispielsweise beim Klettern, Wandern, Laufen oder Radfahren.

1 Halten Sie die Taste **MENU** gedrückt.

2 Wählen Sie **Einstellungen > Aktivitäten und Apps**.

3 Wählen Sie eine Aktivität aus.

**HINWEIS:** Diese Funktion ist nicht für alle Aktivitäten verfügbar.

4 Wählen Sie die Aktivitätseinstellungen.

5 Wählen Sie **Auto Anstieg > Status > Ein**.

6 Wählen Sie eine Option:

- Wählen Sie **Seite bei Abstieg**, um zu identifizieren, welche Trainingsseite beim Laufen angezeigt wird.
- Wählen Sie **Seite bei Anstieg**, um zu identifizieren, welche Trainingsseite beim Anstieg angezeigt wird.
- Wählen Sie **Farben umkehren**, um die Anzeigefarben beim Ändern der Modi umzukehren.
- Wählen Sie **Vertikaltempo**, um die über einen Zeitraum festgelegte Aufstiegsrate einzustellen.
- Wählen Sie **Moduswechsel**, um einzustellen, wie schnell das Gerät Modi ändert.

### 3D-Geschwindigkeit und -Distanz

Du kannst die 3D-Geschwindigkeit und -Distanz festlegen, um deine Geschwindigkeit oder Distanz sowohl anhand des Höhenunterschieds als auch anhand der horizontal zurückgelegten Strecke zu berechnen. Verwende die Funktion bei Aktivitäten wie Skifahren, Bergsteigen, Navigieren, Wandern, Laufen oder Radfahren.

### Aktivieren und Deaktivieren der Lap-Taste

Sie können die Einstellung für die Rundertaste aktivieren, um mit LAP während einer Aktivität eine Runde oder eine Erholungsphase aufzuzeichnen. Sie können die Einstellung für die Rundertaste deaktivieren, damit Runden während einer Aktivität nicht aufgrund versehentlicher Tastenbetätigungen aufgezeichnet werden.

1 Halten Sie die Taste **MENU** gedrückt.

2 Wählen Sie **Einstellungen > Aktivitäten und Apps**.

3 Wählen Sie eine Aktivität aus.

4 Wählen Sie die Aktivitätseinstellungen.

5 Wählen Sie **Rundertaste**.

Der Status der Rundertaste ändert sich basierend auf der aktuellen Einstellung zu Ein oder Aus.

### Verwenden des Auto-Seitenwechsels

Mit der Funktion zum automatischen Seitenwechsel werden bei laufendem Timer alle Aktivitätstrainingsseiten automatisch fortlaufend der Reihe nach angezeigt.

1 Halten Sie die Taste **MENU** gedrückt.

2 Wählen Sie **Einstellungen > Aktivitäten und Apps**.

3 Wählen Sie eine Aktivität aus.

**HINWEIS:** Diese Funktion ist nicht für alle Aktivitäten verfügbar.

4 Wählen Sie die Aktivitätseinstellungen.

5 Wählen Sie **Auto-Seitenwechsel**.

6 Wählen Sie eine Anzeigegeschwindigkeit.

### UltraTrac

Die UltraTrac Funktion ist eine GPS-Einstellung, die Trackpunkte und Sensordaten seltener aufzeichnet. Bei aktivierter UltraTrac Funktion wird die Akku-Laufzeit verlängert, jedoch wird die Qualität der aufgezeichneten Aktivitäten verringert. Verwenden Sie die UltraTrac Funktion für Aktivitäten, die eine lange Akku-Laufzeit erfordern und für die Sensordaten seltener aktualisiert werden können.

### Einstellungen für die Zeit bis zum Standby-Modus

Die Zeitlimiteinstellungen bestimmen, wie lange das Gerät im Trainingsmodus bleibt, beispielsweise wenn Sie auf den Beginn eines Wettkampfs warten. Halten Sie **MENU** gedrückt, wählen Sie **Einstellungen > Aktivitäten und Apps** und anschließend eine Aktivität. Wählen Sie die Aktivitätseinstellungen. Wählen Sie **Zeit bis Standby-Modus**, um die Zeitlimiteinstellungen für die Aktivität anzupassen.

**Normal:** Legt fest, dass das Gerät nach einer Inaktivität von 5 Minuten den Energiesparmodus aktiviert.

**Verlängert:** Legt fest, dass das Gerät nach einer Inaktivität von 25 Minuten den Energiesparmodus aktiviert. Der erweiterte Modus kann dazu führen, dass die Akku-Laufzeit zwischen zwei Ladezyklen verkürzt wird.

### Entfernen von Aktivitäten oder Apps

1 Halten Sie die Taste **MENU** gedrückt.

2 Wählen Sie **Einstellungen > Aktivitäten und Apps**.

3 Wählen Sie eine Aktivität aus.

4 Wählen Sie eine Option:

- Wählen Sie **Aus Favoriten entfernen**, um eine Aktivität aus der Liste der Favoriten zu entfernen.
- Wählen Sie **Entfernen**, um die Aktivität aus der Apps-Liste zu löschen.

### Ändern der Reihenfolge von Aktivitäten in der Apps-Liste

1 Halten Sie die Taste **MENU** gedrückt.

2 Wählen Sie **Einstellungen > Aktivitäten und Apps**.

3 Wählen Sie eine Aktivität aus.

4 Wählen Sie **Neu anordnen**.

5 Wählen Sie **UP** bzw. **DOWN**, um die Position der Aktivität in der Apps-Liste anzupassen.

### Displaydesign-Einstellungen

Sie können die Darstellung des Displays anpassen, indem Sie das Layout, Farben und weitere Daten auswählen. Außerdem können Sie Displaydesigns im Connect IQ Shop herunterladen.

### Anpassen des Displaydesigns

Damit Sie ein Connect IQ Displaydesign aktivieren können, müssen Sie zunächst ein Design aus dem Connect IQ Shop installieren (*Connect IQ Funktionen*, Seite 20).

Sie können die Informationen und die Darstellung des Displaydesigns anpassen oder ein installiertes Connect IQ Design aktivieren.

1 Halten Sie auf dem Displaydesign die Taste **MENU** gedrückt.

2 Wählen Sie **Displaydesign**.

3 Wählen Sie **UP** oder **DOWN**, um eine Vorschau der Optionen für das Displaydesign anzuzeigen.

- 4 Wählen Sie **Neu hinzufügen**, um weitere vorinstallierte Displaydesigns zu durchblättern.
- 5 Wählen Sie **▲** > **Anwenden**, um ein vorinstalliertes Displaydesign oder ein installiertes Connect IQ Displaydesign zu aktivieren.
- 6 Wenn Sie ein vorinstalliertes Displaydesign verwenden, wählen Sie **▲** > **Anpassen**.
- 7 Wählen Sie eine Option:
  - Wählen Sie **Zifferblatt**, um die Zifferart des analogen Displaydesigns zu ändern.
  - Wählen Sie **Zeiger**, um die Zeigerart des analogen Displaydesigns zu ändern.
  - Wählen Sie **Layout**, um die Zifferart des digitalen Displaydesigns zu ändern.
  - Wählen Sie **Sekunden**, um die Art des Sekundenzeigers des digitalen Displaydesigns zu ändern.
  - Wählen Sie **Zusätzliche Daten**, um die auf dem Displaydesign angezeigten Daten zu ändern.
  - Wählen Sie **Farbgebung**, um eine Farbgebung für das Displaydesign hinzuzufügen oder zu ändern.
  - Wählen Sie **Hintergrundfarbe**, um die Hintergrundfarbe zu ändern.
  - Wählen Sie **Fertig**, um die Änderungen zu speichern.

## Sensoreinstellungen

### Kompasseinstellungen

Halten Sie **MENU** gedrückt, und wählen Sie **Einstellungen > Sensoren und Zubehör > Kompass**.

**Kalibrieren:** Ermöglicht es Ihnen, den Kompasssensor manuell zu kalibrieren (*Manuelles Kalibrieren des Kompasses*, Seite 25).

**Anzeige:** Wählt für die Einheit der Richtungsanzeige auf dem Kompass entweder Buchstaben, Grad oder Milliradian aus.

**Nordreferenz:** Richtet auf dem Kompass die Nordreferenz ein (*Einrichten der Nordreferenz*, Seite 25).

**Modus:** Richtet den Kompass so ein, dass nur elektronische Sensordaten (Ein), eine Kombination aus GPS- und elektronischen Sensordaten in Bewegung (Automatisch) oder nur GPS-Daten (Aus) verwendet werden.

### Manuelles Kalibrieren des Kompasses

#### HINWEIS

Kalibrieren Sie den elektronischen Kompass im Freien. Erhöhen Sie die Steuerkursgenauigkeit, indem Sie sich nicht in der Nähe von Gegenständen aufhalten, die Magnetfelder beeinflussen, z. B. Autos, Gebäude oder überirdische Stromleitungen.

Das Gerät wurde werkseitig kalibriert und verwendet standardmäßig die automatische Kalibrierung. Falls das Kompassverhalten uneinheitlich ist, z. B. wenn Sie weite Strecken zurückgelegt haben oder starke Temperaturschwankungen aufgetreten sind, können Sie den Kompass manuell kalibrieren.

- 1 Halten Sie **MENU** gedrückt.
- 2 Wählen Sie **Einstellungen > Sensoren und Zubehör > Kompass > Kalibrieren > Start**.
- 3 Folgen Sie den Anweisungen auf dem Display.  
**TIPP:** Zeichnen Sie mit Ihrem Handgelenk eine 8, bis eine Meldung angezeigt wird.

### Einrichten der Nordreferenz

Sie können zur Berechnung der Richtungsinformationen die Richtungsreferenz einstellen.

- 1 Halten Sie **MENU** gedrückt.

- 2 Wählen Sie **Einstellungen > Sensoren und Zubehör > Kompass > Nordreferenz**.

- 3 Wählen Sie eine Option:

- Wählen Sie **Wahr**, um den geografischen Norden als Richtungsreferenz einzurichten.
- Wählen Sie **Magnetisch**, um die magnetische Missweisung für die aktuelle Position automatisch einzurichten.
- Wählen Sie **Gitter**, um Gitter Nord (000°) als Richtungsreferenz einzurichten.
- Wählen Sie **Benutzer**, geben Sie die magnetische Missweisung ein, und wählen Sie **Fertig**, um die magnetische Missweisung manuell einzurichten.

### Höhenmessereinstellungen

Halte **MENU** gedrückt, und wähle **Einstellungen > Sensoren und Zubehör > Höhenmes..**

**Auto-Kalibrierung:** Ermöglicht eine Selbstkalibrierung des Höhenmessers, die beim Einschalten des GPS-Tracking durchgeführt wird.

**Kalibrieren:** Ermöglicht eine manuelle Kalibrierung des Höhenmessersensors.

### Kalibrieren des barometrischen Höhenmessers

Das Gerät wurde werkseitig kalibriert und verwendet standardmäßig die automatische Kalibrierung am GPS-Startpunkt. Sie können den barometrischen Höhenmesser manuell kalibrieren, wenn Sie die genaue Höhe kennen.

- 1 Halten Sie **MENU** gedrückt.
- 2 Wählen Sie **Einstellungen > Sensoren und Zubehör > Höhenmes..**
- 3 Wählen Sie eine Option:
  - Wählen Sie **Auto-Kalibrierung > Ein**, um die Kalibrierung automatisch vom GPS-Startpunkt vorzunehmen.
  - Wählen Sie **Kalibrieren**, um die aktuelle Höhe einzugeben.

### Barometereinstellungen

Halten Sie **MENU** gedrückt, und wählen Sie **Einstellungen > Sensoren und Zubehör > Barometer**.

**Profil:** Richtet den Zeitraum für das Diagramm im Barometer-Widget ein.

**Unwetterwarnung:** Richtet ein, bei welcher Änderung des barometrischen Drucks eine Unwetterwarnung ausgegeben wird.

**Uhrmodus:** Richtet den im Uhrmodus verwendeten Sensor ein. Bei der Option Automatisch werden entsprechend Ihrer Bewegung sowohl der Höhenmesser als auch das Barometer verwendet. Verwenden Sie die Option Höhenmes., wenn die Aktivität Höhenänderungen enthält, oder die Option Barometer, wenn die Aktivität keine Höhenänderungen enthält.

## Karteneinstellungen

Sie können anpassen, wie die Karte in der Karten-App und auf Trainingsseiten angezeigt wird.

Halten Sie **MENU** gedrückt, und wählen Sie **Einstellungen > Karte**.

**Ausrichtung:** Legt die Ausrichtung der Karte fest. Mit Norden oben wird Norden immer am oberen Seitenrand angezeigt. Mit In Bewegungsrichtung wird die aktuelle Bewegungsrichtung am oberen Seitenrand angezeigt.

**Benutzerpositionen:** Blendet Favoriten auf der Karte ein oder aus.

**Auto-Zoom:** Wählt automatisch den Zoom-Maßstab zur optimalen Benutzung der Karte aus. Wenn die Funktion

deaktiviert ist, müssen Sie die Ansicht manuell vergrößern oder verkleinern.

## Navigationseinstellungen

Sie können die Kartenmerkmale und die Darstellung bei der Navigation zu einem Ziel anpassen.

### Anpassen von Kartenmerkmalen

- 1 Halten Sie die Taste **MENU** gedrückt.
- 2 Wählen Sie **Einstellungen > Navigation > Trainingsseiten**.
- 3 Wählen Sie eine Option:
  - Wählen Sie **Karte**, um die Karte zu aktivieren oder zu deaktivieren.
  - Wählen Sie **Wegweiser**, um die Wegweiserseite mit der Kompassrichtung oder dem Kurs ein- oder auszublenden, der bzw. dem Sie bei der Navigation folgen sollten.
  - Wählen Sie **Höhenprofil**, um das Höhenprofil zu aktivieren oder zu deaktivieren.
  - Wählen Sie eine Seite, um diese hinzuzufügen, zu entfernen oder anzupassen.

### Richtungseinstellungen

Sie können das Verhalten des Zeigers festlegen, der während der Navigation angezeigt wird.

Halten Sie **MENU** gedrückt, und wählen Sie **Einstellungen > Navigation > Typ**.

**Peilung:** Weist in die Richtung des Ziels.

**Strecke:** Zeigt an, wo Sie sich in Relation zu einer Kurslinie befinden, die zum Ziel führt (*Kurszeiger, Seite 26*).

### Kurszeiger

Die Verwendung des Kurszeigers bietet sich vor allem an, wenn Sie in einer geraden Linie zum Ziel navigieren, beispielsweise bei der Navigation auf Gewässern. Er kann Ihnen bei der Navigation zurück zur Kurslinie behilflich sein, falls Sie vom Kurs abkommen, um Hindernisse oder Gefahren zu vermeiden.



Der Kurszeiger ① zeigt an, wo Sie sich in Relation zu einer Kurslinie zum Ziel befinden. Der Kursablageanzeiger (CDI) ② zeigt die Abweichung (rechts oder links) vom Kurs an. Die Punkte ③ geben an, wie weit Sie vom Kurs abgekommen sind.

### Einrichten einer Richtungsanzeige

Sie können eine Richtungsanzeige einrichten, die während der Navigation auf den Datenseiten zu sehen ist. Die Anzeige weist in die Zielrichtung.

- 1 Halten Sie die Taste **MENU** gedrückt.
- 2 Wählen Sie **Einstellungen > Navigation > Richtungsanzeige**.

### Einrichten von Navigationsalarmen

Richten Sie Alarme ein, die Ihnen die Navigation zum Ziel erleichtern.

- 1 Halten Sie die Taste **MENU** gedrückt.
- 2 Wählen Sie die Option **Einstellungen > Navigation > Alarme**.
- 3 Wählen Sie eine Option:

- Wählen Sie **Distanz zum endgültigen Ziel**, um einen Alarm für eine bestimmte Distanz vom endgültigen Ziel einzurichten.
  - Wählen Sie **Ziel: Zeit**, um einen Alarm für die voraussichtlich verbleibende Zeit bis zum endgültigen Ziel einzurichten.
- 4 Wählen Sie **Status**, um den Alarm zu aktivieren.
  - 5 Geben Sie einen Wert für die Distanz oder die Zeit ein, und wählen Sie ✓.

## Systemeinstellungen

Halten Sie **MENU** gedrückt, und wählen Sie **Einstellungen > System**.

**Sprache:** Stellt die Gerätesprache ein.

**Zeit:** Passt die Zeiteinstellungen ein (*Zeiteinstellungen, Seite 26*).

**Beleuchtung:** Passt die Beleuchtungseinstellungen an (*Beleuchtungseinstellungen, Seite 27*).

**Töne:** Richtet die Töne des Geräts ein, beispielsweise Tastentöne, Alarme und Vibration.

**DND:** Aktiviert oder deaktiviert den DND-Modus. Verwenden Sie die Option Schlafenszeit, um den DND-Modus während der normalen Schlafenszeiten automatisch zu aktivieren. Sie können Ihre normalen Schlafenszeiten in Ihrem Garmin Connect Konto einrichten.

**Steuerungsmenü:** Ermöglicht es Ihnen, im Steuerungsmenü die Optionen des Kurzbefehlsmenüs hinzuzufügen, zu entfernen und neu anzuordnen (*Anpassen des Steuerungsmenüs, Seite 27*).

**Hotkeys:** Ermöglicht es Ihnen, Gerätetasten Kurzbefehle zuzuweisen (*Anpassen der Hotkeys, Seite 27*).

**Auto-Sperre:** Ermöglicht es Ihnen, die Tasten automatisch zu sperren, um versehentliche Tastenbetätigungen zu verhindern. Verwenden Sie die Option Während der Aktivität, um die Tasten während einer Aktivität mit Zeitangabe zu sperren. Verwenden Sie die Option Uhrmodus, um die Tasten zu sperren, wenn keine Aktivität mit Zeitangabe aufgezeichnet wird.

**Einheiten:** Richtet die auf dem Gerät verwendeten Maßeinheiten ein (*Ändern der Maßeinheiten, Seite 27*).

**Format:** Richtet allgemeine Voreinstellungen für das Format ein, beispielsweise die während Aktivitäten angezeigte Pace und die Geschwindigkeit, den Wochenanfang sowie das geografische Positionsformat und Optionen für das Kartenbezugssystem.

**Datenaufzeichnung:** Legt fest, wie das Gerät Aktivitätsdaten aufzeichnet. Die Aufzeichnungsoption Intelligent (Standard) ermöglicht längere Aktivitätsaufzeichnungen. Die Aufzeichnungsoption Jede Sekunde liefert ausführlichere Aktivitätsaufzeichnungen, zeichnet jedoch ggf. länger andauernde Aktivitäten nicht ganz auf.

**USB-Modus:** Richtet das Gerät so ein, dass beim Herstellen einer Verbindung mit dem Computer der Massenspeichermodus oder der Garmin Modus verwendet wird.

**Werkzeugeinstellungen wiederherstellen:** Ermöglicht das Zurücksetzen der Benutzerdaten und Einstellungen (*Wiederherstellen aller Standardeinstellungen, Seite 30*).

**Software-Update:** Ermöglicht es Ihnen, mit Garmin Express heruntergeladene Software-Updates zu installieren.

### Zeiteinstellungen

Halten Sie **MENU** gedrückt, und wählen Sie **Einstellungen > System > Zeit**.

**Zeitformat:** Legt fest, ob die Zeit vom Gerät im 12-Stunden- oder 24-Stunden-Format angezeigt wird.



**Uhrzeit einstellen:** Legt die Zeitzone für das Gerät fest. Bei Auswahl von Automatisch wird die Zeitzone abhängig von der GPS-Position eingestellt.

**Zeit:** Ermöglicht es Ihnen, die Uhrzeit anzupassen, wenn dafür die Option Manuell gewählt ist.

**Alarmer:** Ermöglicht es Ihnen, die Alarmer für Sonnenaufgang und Sonnenuntergang so einzurichten, dass sie eine bestimmte Anzahl von Minuten oder Stunden vor dem eigentlichen Sonnenaufgang oder -untergang ertönen.

**Über GPS synchronisieren:** Ermöglicht es Ihnen, die Zeit manuell über GPS zu synchronisieren, wenn Sie in eine andere Zeitzone wechseln und um die Uhrzeit auf die Sommerzeit einzustellen.

## Beleuchtungseinstellungen

Halten Sie **MENU** gedrückt, und wählen Sie **Einstellungen > System > Beleuchtung**.

**Modus:** Richtet die Beleuchtung so ein, dass sie sich manuell oder automatisch einschaltet. Mit der Option Automatisch können Sie die Beleuchtung für Tasten, Alarmer und Gesten getrennt einrichten.

**HINWEIS:** Wenn Sie für Geste die Option Ein wählen, wird die Beleuchtung eingeschaltet, wenn Sie den Arm heben, um auf das Gerät am Handgelenk zu sehen.

**Zeitlimit:** Richtet die Zeitdauer ein, bevor die Displaybeleuchtung ausgeschaltet wird.

**Helligkeit:** Richtet die Helligkeitsstufe der Beleuchtung ein.

## Anpassen des Steuerungsmenüs

Sie können im Steuerungsmenü die Optionen des Kurzbefehlmenüs hinzufügen, entfernen und ihre Reihenfolge ändern (*Anzeigen des Steuerungsmenüs, Seite 1*).

- 1 Halten Sie die Taste **MENU** gedrückt.
- 2 Wählen Sie **Einstellungen > System > Steuerungsmenü**.
- 3 Wählen Sie einen Kurzbefehl, den Sie anpassen möchten.
- 4 Wählen Sie eine Option:
  - Wählen Sie **Neu anordnen**, um die Position des Kurzbefehls im Steuerungsmenü zu ändern.
  - Wählen Sie **Entfernen**, um den Kurzbefehl aus dem Steuerungsmenü zu entfernen.
- 5 Wählen Sie bei Bedarf die Option **Neu hinzufügen**, um dem Steuerungsmenü einen weiteren Kurzbefehl hinzuzufügen.

## Anpassen der Hotkeys

Sie können anpassen, welche Funktionen einzelne Tasten und Tastenkombinationen ausführen, wenn sie gedrückt gehalten werden.

- 1 Halten Sie die Taste **MENU** gedrückt.
- 2 Wählen Sie **Einstellungen > System > Hotkeys**.
- 3 Wählen Sie eine Taste oder eine Tastenkombination, um sie anzupassen.
- 4 Wählen Sie eine Funktion.

## Ändern der Maßeinheiten

Sie können die Maßeinheiten für Distanz, Pace und Geschwindigkeit, Höhe, Gewicht, Größe und Temperatur anpassen.

- 1 Halten Sie **MENU** gedrückt.
- 2 Wählen Sie **Einstellungen > System > Einheiten**.
- 3 Wählen Sie eine Messgröße.
- 4 Wählen Sie eine Maßeinheit.

## Anzeigen von Geräteinformationen

Sie können Geräteinformationen anzeigen, z. B. die Geräte-ID, die Softwareversion, aufsichtsrechtliche Informationen und die Lizenzvereinbarung.

- 1 Halten Sie die Taste **MENU** gedrückt.
- 2 Wählen Sie **Einstellungen > Info**.

## Anzeigen von aufsichtsrechtlichen und Compliance-Informationen

- 1 Wählen Sie in den Einstellungen die Option **Info**.
- 2 Wählen Sie **DOWN**, bis die aufsichtsrechtlichen Informationen angezeigt werden.

## ANT+ Sensoren

Das Gerät ist mit diesem optionalen, drahtlosen ANT+ Zubehör kompatibel.

- Herzfrequenzsensor, z. B. HRM-Run™ (*Anlegen des Herzfrequenzsensors, Seite 6*)
- Geschwindigkeits- und Trittfrequenzsensor (*Verwenden eines optionalen Geschwindigkeits- oder Trittfrequenzsensors, Seite 27*)
- Laufsensor (*Laufsensor, Seite 28*)
- Leistungssensor, z. B. Vector™
- tempe™ Temperatur-Funksensor (*tempe, Seite 28*)

Informationen zur Kompatibilität und zum Erwerb zusätzlicher Sensoren sind unter <http://buy.garmin.com> zu finden.

## Koppeln von ANT+ Sensoren

Wenn ein Sensor zum ersten Mal über die drahtlose ANT+ Technologie mit dem Gerät verbunden wird, müssen das Gerät und der Sensor gekoppelt werden. Nach der Kopplung stellt das Gerät automatisch eine Verbindung mit dem Sensor her, wenn eine Aktivität gestartet wird und der Sensor aktiv und in Reichweite ist.

**HINWEIS:** Falls im Lieferumfang des Geräts ein Herzfrequenzsensor enthalten war, ist dieser bereits mit dem Gerät gekoppelt.

- 1 Falls Sie einen Herzfrequenzsensor koppeln, legen Sie ihn sich an (*Anlegen des Herzfrequenzsensors, Seite 6*).  
Der Herzfrequenzsensor sendet oder empfängt erst Daten, nachdem er angelegt wurde.
- 2 Das Gerät muss sich in einer Entfernung von 3 m (10 Fuß) zum Sensor befinden.  
**HINWEIS:** Halten Sie beim Koppeln eine Entfernung von mindestens 10 m (33 Fuß) zu anderen ANT+ Sensoren ein.
- 3 Halten Sie **MENU** gedrückt.
- 4 Wählen Sie **Einstellungen > Sensoren und Zubehör > Neu hinzufügen**.
- 5 Wählen Sie eine Option:
  - Wählen Sie **Alle durchsuchen**.
  - Wählen Sie einen Sensortyp.Nachdem der Sensor mit dem Gerät gekoppelt wurde, ändert sich der Status des Sensors von Suche läuft in Verbunden. Sensordaten werden auf den Datenseiten oder in einem benutzerdefinierten Datenfeld angezeigt.

## Verwenden eines optionalen Geschwindigkeits- oder Trittfrequenzsensors

Sie können einen kompatiblen Geschwindigkeits- oder Trittfrequenzsensor verwenden, um Daten an das Gerät zu senden.

- Koppeln Sie den Sensor mit dem Gerät (*Koppeln von ANT+ Sensoren, Seite 27*).
- Aktualisieren Sie die Informationen Ihres Fitness-Benutzerprofils (*Einrichten des Benutzerprofils, Seite 12*).
- Richten Sie die Radgröße ein (*Radgröße und -umfang, Seite 36*).
- Beginnen Sie Ihre Tour (*Starten von Aktivitäten, Seite 2*).

## Trainieren mit Wattmess-System

- Eine Liste der ANT+ Sensoren, die mit dem Gerät kompatibel sind (z. B. der Vector), ist unter [www.garmin.com/intosports](http://www.garmin.com/intosports) verfügbar.
- Weitere Informationen hierzu sind im Benutzerhandbuch des Leistungsmessers zu finden.
- Passen Sie die Leistungsbereiche an, damit sie Ihren Zielvorgaben und Fähigkeiten entsprechen (*Einrichten von Leistungsbereichen, Seite 13*).
- Verwenden Sie Bereichsalarme, damit Sie benachrichtigt werden, wenn Sie einen bestimmten Leistungsbereich erreichen (*Einrichten von Alarmen, Seite 23*).
- Passen Sie die Leistungsdatenfelder an (*Anpassen der Trainingsseiten, Seite 22*).

## Verwenden elektronischer Umwerfer

Zum Verwenden kompatibler elektronischer Umwerfer, z. B. Shimano® Di2™ Umwerfer, müssen Sie sie mit dem Gerät koppeln (*Koppeln von ANT+ Sensoren, Seite 27*). Sie können die optionalen Datenfelder anpassen (*Anpassen der Trainingsseiten, Seite 22*). Der fēnix 5/5S zeigt aktuelle Anpassungswerte an, wenn sich der Sensor im Anpassungsmodus befindet.

## Situationsbewusstsein

Das fēnix Gerät kann mit dem Varia Vision™ Gerät, mit Varia™ Smart-Fahrradlichtern und dem Radar verwendet werden, um das Situationsbewusstsein zu verbessern. Weitere Informationen finden Sie im Benutzerhandbuch des Varia Geräts.

**HINWEIS:** Möglicherweise müssen Sie die Software des fēnix aktualisieren, um Varia Geräte zu koppeln (*Aktualisieren der Software mithilfe von Garmin Connect Mobile, Seite 20*).

## Laufsensor

Das Gerät ist mit dem Laufsensor kompatibel. Sie können Pace und Distanz mit dem Laufsensor und nicht dem GPS aufzeichnen, wenn Sie in geschlossenen Räumen trainieren oder wenn das GPS-Signal schwach ist. Der Laufsensor befindet sich im Standby-Modus und ist sendebereit (wie der Herzfrequenzsensor).

Findet 30 Minuten lang keine Bewegung statt, schaltet sich der Laufsensor zur Schonung der Batterie aus. Wenn die Batterie schwach ist, wird eine Meldung auf dem Gerät angezeigt. Die Batterie hat dann noch eine Betriebszeit von ca. fünf Stunden.

## Verbessern der Kalibrierung des Laufsenors

Zum Kalibrieren des Geräts müssen Sie GPS-Signale erfassen und das Gerät mit dem Laufsensor koppeln (*Koppeln von ANT+ Sensoren, Seite 27*).

Der Laufsensor ist selbstkalibrierend, allerdings können Sie die Genauigkeit der Geschwindigkeits- und Distanzwerte verbessern, wenn Sie mit aktiviertem GPS ein paar Lauftrainings im Freien absolvieren.

- 1 Bleiben Sie draußen 5 Minuten lang an einem Ort mit freier Sicht zum Himmel stehen.
- 2 Starten Sie ein Lauftraining.

- 3 Laufen Sie ohne Unterbrechung 10 Minuten lang auf einer Laufbahn.
- 4 Stoppen Sie die Aktivität, und speichern Sie sie.  
Der Wert der Laufsensor-Kalibrierung ändert sich u. U. basierend auf den aufgezeichneten Daten. Sie müssen den Laufsensor voraussichtlich nicht erneut kalibrieren, sofern sich nicht Ihr Laufstil ändert.

## Manuelles Kalibrieren des Laufsenors

Zum Kalibrieren des Geräts müssen Sie es mit dem Laufsensor koppeln (*Koppeln von ANT+ Sensoren, Seite 27*).

Wenn Ihnen der Kalibrierungsfaktor bekannt ist, wird eine manuelle Kalibrierung empfohlen. Wenn Sie einen Laufsensor mit einem anderen Produkt von Garmin kalibriert haben, ist Ihnen möglicherweise der Kalibrierungsfaktor bekannt.

- 1 Halten Sie **MENU** gedrückt.
- 2 Wählen Sie **Einstellungen > Sensoren und Zubehör**.
- 3 Wählen Sie den Laufsensor.
- 4 Wählen Sie **Kalibrierungsfaktor > Wert einrichten**.
- 5 Passen Sie den Kalibrierungsfaktor an:
  - Erhöhen Sie den Kalibrierungsfaktor, wenn die Distanz zu gering ist.
  - Verringern Sie den Kalibrierungsfaktor, wenn die Distanz zu hoch ist.

## Einrichten der Laufsensorgeschwindigkeit und -distanz

Zum Anpassen der Laufsensorgeschwindigkeit und -distanz müssen Sie das Gerät mit dem Laufsensor koppeln (*Koppeln von ANT+ Sensoren, Seite 27*).

Sie können das Gerät so einrichten, dass zum Berechnen von Pace und Distanz Laufsensordaten und keine GPS-Daten verwendet werden.

- 1 Halten Sie **MENU** gedrückt.
- 2 Wählen Sie **Einstellungen > Sensoren und Zubehör**.
- 3 Wählen Sie den Laufsensor.
- 4 Wählen Sie **Geschwindigkeit**.
- 5 Wählen Sie eine Option:
  - Wählen Sie **In Gebäuden**, wenn Sie mit deaktiviertem GPS trainieren, gewöhnlich im Gebäude.
  - Wählen Sie **Immer**, um unabhängig von der GPS-Einstellung immer die Laufsensordaten zu verwenden.

## tempe

Der tempe ist ein drahtloser ANT+ Temperatursensor. Sie können den Sensor an einem sicher befestigten Band oder einer sicher befestigten Schlaufe anbringen, wo er der Umgebungsluft ausgesetzt ist. So liefert er fortwährend genaue Temperaturdaten. Sie müssen den tempe mit dem Gerät koppeln, um Temperaturdaten vom tempe anzuzeigen.

## Geräteinformationen

### Technische Daten: fēnix 5/5S

Batterietyp	Wiederaufladbarer, integrierter Lithium-Ionen-Akku
Akku-Laufzeit: fēnix 5	Bis zu 2 Wochen
Akku-Laufzeit: fēnix 5S	Bis zu 9 Tage
Wasserdichtigkeit	10 ATM*
Betriebstemperaturbereich	-20 °C bis 50 °C (-4 °F bis 122 °F)
Ladetemperaturbereich	0 °C bis 45 °C (32 °F bis 113 °F)

Funkfrequenz	2,4 GHz
Funkprotokolle	Drahtlose ANT+ Technologie Bluetooth Smart Gerät Wi-Fi Technologie (entsprechende Modelle)

\* Das Gerät widersteht einem Druck wie in 100 Metern Wassertiefe. Weitere Informationen finden Sie unter [www.garmin.com/waterrating](http://www.garmin.com/waterrating).

### Informationen zum Akku

Die tatsächliche Akku-Laufzeit hängt von den auf dem Gerät aktivierten Funktionen ab, z. B. Fitness-Tracker-Funktionen, Herzfrequenzmessung am Handgelenk, Smartphone-Benachrichtigungen, GPS, interne Sensoren sowie verbundene ANT+ Sensoren.

Akku-Laufzeit: fenix 5	Akku-Laufzeit: fenix 5S	Modus
Bis zu 2 Wochen	Bis zu 9 Tage	Smartwatch-Modus mit Fitness-Tracker-Funktionen und Herzfrequenzmessung am Handgelenk rund um die Uhr
Bis zu 24 Stunden	Bis zu 14 Stunden	GPS-Modus mit Herzfrequenzmessung am Handgelenk
Bis zu 75 Stunden	Bis zu 40 Stunden	UltraTrac GPS-Modus mit Gyroskop-Koppelnavigation

### Technische Daten: HRM-Tri

Batterietyp	Auswechselbare CR2032-Batterie, 3 V
Batterie-Laufzeit	Bis zu 10 Monate beim Triathlon-Training (ca. 1 Stunde/Tag)
Betriebstemperaturbereich	-10 °C bis 50 °C (14 °F bis 122 °F)
Funkfrequenz/Protokoll	ANT+ Funkübertragungsprotokoll, 2,4 GHz
Wasserdichtigkeit	5 ATM*

\* Das Gerät widersteht einem Druck wie in 50 Metern Wassertiefe. Weitere Informationen finden Sie unter [www.garmin.com/waterrating](http://www.garmin.com/waterrating).

### Datenverwaltung

**HINWEIS:** Das Gerät ist nicht mit Windows® 95, 98, Me, Windows NT® und Mac® OS 10.3 und früheren Versionen kompatibel.

#### Entfernen des USB-Kabels

Wenn das Gerät als Wechseldatenträger an den Computer angeschlossen ist, müssen Sie es sicher vom Computer trennen, damit es nicht zu Datenverlusten kommt. Wenn das Gerät unter Windows als tragbares Gerät verbunden ist, muss es nicht sicher getrennt werden.

- Führen Sie einen der folgenden Schritte aus:
  - Windows: Klicken Sie in der Taskleiste auf das Symbol **Hardware sicher entfernen**, und wählen Sie das Gerät aus.
  - Apple: Wählen Sie das Gerät aus und dann die Option **Datei > Auswerfen**.
- Trennen Sie das Kabel vom Computer.

#### Löschen von Dateien

##### HINWEIS

Wenn Sie sich über den Zweck einer Datei nicht im Klaren sind, löschen Sie die betreffende Datei nicht. Der Speicher des Geräts enthält wichtige Systemdateien, die nicht gelöscht werden dürfen.

- Öffnen Sie das Laufwerk **Garmin**.
- Öffnen Sie bei Bedarf einen Ordner.
- Wählen Sie eine Datei aus.

- Drücken Sie auf der Tastatur die Taste **Entf**.

**HINWEIS:** Wenn Sie einen Apple Computer verwenden, müssen Sie den Papierkorb leeren, um die Dateien vollständig zu entfernen.

## Gerätewartung

### Pflege des Geräts

#### HINWEIS

Verwenden Sie keine scharfen Gegenstände zum Reinigen des Geräts.

Verwenden Sie keine chemischen Reinigungsmittel, Lösungsmittel oder Insektenschutzmittel, die die Kunststoffteile oder die Oberfläche beschädigen könnten.

Spülen Sie das Gerät mit klarem Wasser ab, nachdem es mit Chlor- oder Salzwasser, Sonnenschutzmitteln, Kosmetika, Alkohol oder anderen scharfen Chemikalien in Berührung gekommen ist. Wenn das Gerät diesen Substanzen über längere Zeit ausgesetzt ist, kann dies zu Schäden am Gehäuse führen.

Drücken Sie die Tasten nach Möglichkeit nicht unter Wasser.

Achten Sie darauf, dass das Lederarmband nicht nass wird. Schwimmen oder duschen Sie nach Möglichkeit nicht mit dem Lederarmband. Wenn das Lederarmband Wasser ausgesetzt wird, kann es beschädigt werden.

Setzen Sie das Gerät keinen starken Erschütterungen aus, und verwenden Sie es sorgsam. Andernfalls kann die Lebensdauer des Produkts eingeschränkt sein.

Bewahren Sie das Gerät nicht an Orten auf, an denen es evtl. über längere Zeit sehr hohen oder sehr niedrigen Temperaturen ausgesetzt ist, da dies zu Schäden am Gerät führen kann.

### Reinigen des Geräts

#### HINWEIS

Bereits geringe Mengen an Schweiß oder Feuchtigkeit können beim Anschluss an ein Ladegerät zur Korrosion der elektrischen Kontakte führen. Korrosion kann den Ladevorgang und die Datenübertragung verhindern.

- Wischen Sie das Gerät mit einem Tuch ab, das mit einer milden Reinigungslösung befeuchtet ist.
- Wischen Sie das Gerät trocken.

Lassen Sie das Gerät nach der Reinigung vollständig trocknen.

**TIPP:** Weitere Informationen finden Sie unter [www.garmin.com/fitandcare](http://www.garmin.com/fitandcare).

### Reinigen der Lederbänder

- Wischen Sie die Lederbänder mit einem trockenen Tuch ab.
- Verwenden Sie zum Reinigen der Lederbänder ein Lederpflegemittel.

### Auswechseln der QuickFit™ Armbänder

- Betätigen Sie die Verriegelung am QuickFit Armband, und entfernen Sie es von der Uhr.



- 2 Richten Sie das neue Armband auf die Uhr aus.
- 3 Drücken Sie das Armband ein.  
**HINWEIS:** Vergewissern Sie sich, dass das Armband sicher befestigt ist. Die Verriegelung sollte über dem Stift einrasten.
- 4 Wiederholen Sie die Schritte 1 bis 3, um das andere Armband auszuwechseln.

## Änderungen am Uhrenarmband aus Metall

Wenn Ihre Uhr mit einem Uhrenarmband aus Metall ausgeliefert wurde, sollten Sie die Länge des Armbands aus Metall von einem Juwelier oder einer anderen entsprechenden Fachkraft anpassen lassen.

## Auswechseln der Batterie des Herzfrequenzsensors

- 1 Entfernen Sie die Manschette ① vom Modul des Herzfrequenzsensors.
- 2 Lösen Sie die vier Schrauben auf der Vorderseite des Moduls mit einem kleinen Kreuzschlitzschraubendreher (00).
- 3 Entfernen Sie die Abdeckung und die Batterie.

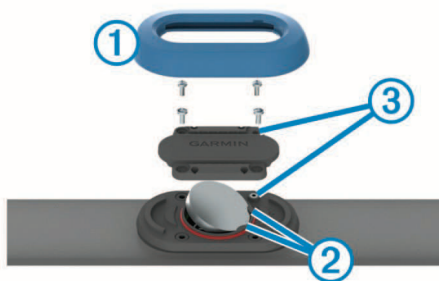

- 4 Warten Sie 30 Sekunden.
- 5 Schieben Sie die neue Batterie unter die zwei Kunststoffflaschen ②. Die Seite mit dem Pluspol muss dabei nach oben zeigen.  
**HINWEIS:** Beschädigen oder verlieren Sie den Dichtungsring nicht.  
Der Dichtungsring muss außen um den gehobenen Kunststoffring liegen.
- 6 Setzen Sie die Abdeckung wieder auf, und drehen Sie die vier Schrauben ein.  
Achten Sie darauf, die Abdeckung richtig herum aufzusetzen. Die aufgesetzte Schraube ③ muss in das entsprechende Schraubenloch auf der Abdeckung passen.  
**HINWEIS:** Ziehen Sie sie nicht zu fest an.
- 7 Setzen Sie die Manschette wieder auf.

Nachdem Sie die Batterie des Herzfrequenzsensors ausgewechselt haben, müssen Sie ihn möglicherweise wieder mit dem Gerät koppeln.

## Fehlerbehebung

### Mein Gerät zeigt die falsche Sprache an

Sie können die ausgewählte Sprache des Geräts ändern, falls Sie versehentlich die falsche Sprache ausgewählt haben.

- 1 Halten Sie die Taste **MENU** gedrückt.
- 2 Blättern Sie nach unten zum letzten Element der Liste, und wählen Sie ▲.
- 3 Blättern Sie nach unten zum vorletzten Element der Liste, und wählen Sie ▲.
- 4 Wählen Sie ▲.
- 5 Wählen Sie die Sprache.

### Ist mein Smartphone mit meinem Gerät kompatibel?

Das fēnix 5/5S Gerät ist mit Smartphones mit Bluetooth Smart Wireless Technologie kompatibel.

Informationen zur Kompatibilität finden Sie unter [www.garmin.com/ble](http://www.garmin.com/ble).

### Das Telefon stellt keine Verbindung zum Gerät her

- Aktivieren Sie auf dem Smartphone die Bluetooth Technologie.
- Achten Sie darauf, dass Telefon und Gerät nicht weiter als 10 m (33 Fuß) voneinander entfernt sind.
- Öffnen Sie auf dem Smartphone die Garmin Connect Mobile App, und aktivieren Sie den Kopplungsmodus.
- Halten Sie auf dem Gerät die Taste **LIGHT** gedrückt, und wählen Sie ⚙, um die Bluetooth Technologie und dann den Kopplungsmodus zu aktivieren.

### Zurücksetzen des Geräts

- 1 Halten Sie die Taste **LIGHT** mindestens 25 Sekunden lang gedrückt.
- 2 Halten Sie die Taste **LIGHT** eine Sekunde lang gedrückt, um das Gerät einzuschalten.

### Wiederherstellen aller Standardeinstellungen

**HINWEIS:** Bei diesem Vorgang werden alle vom Benutzer eingegebenen Daten sowie das Aktivitätsprotokoll gelöscht.

Sie können alle Geräteeinstellungen auf die Werkseinstellungen zurücksetzen.

- 1 Halten Sie **MENU** gedrückt.
- 2 Wählen Sie **Einstellungen** > **System** > **Werkseinstellungen wiederherstellen** > **Ja**.

### Erfassen von Satellitensignalen

Das Gerät benötigt möglicherweise eine unbehinderte Sicht zum Himmel, um Satellitensignale zu erfassen. Uhrzeit und Datum werden automatisch basierend auf der GPS-Position eingerichtet.

- 1 Begeben Sie sich im Freien an eine für den Empfang geeignete Stelle.  
Die Vorderseite des Geräts sollte gen Himmel gerichtet sein.
- 2 Warten Sie, während das Gerät Satelliten erfasst.  
Es kann 30 bis 60 Sekunden dauern, bis Satellitensignale erfasst werden.

## Verbessern des GPS-Satellitenempfangs

- Synchronisieren Sie das Gerät regelmäßig mit Ihrem Garmin Connect Konto:
  - Stellen Sie über das mitgelieferte USB-Kabel und die Anwendung Garmin Express eine Verbindung zwischen Gerät und Computer her.
  - Synchronisieren Sie das Gerät über ein Bluetooth Smartphone mit der Garmin Connect Mobile App.
  - Verbinden Sie das Gerät über ein drahtloses Wi-Fi Netzwerk mit Ihrem Garmin Connect Konto.

Während das Gerät mit dem Garmin Connect Konto verbunden ist, lädt es Satellitendaten von mehreren Tagen herunter, damit es schnell Satellitensignale erfassen kann.

- Begeben Sie sich mit dem Gerät im Freien an eine Stelle, an der weder hohe Gebäude noch Bäume den Empfang stören.
- Behalten Sie Ihre Position für einige Minuten bei.

## Der Temperaturmesswert stimmt nicht

Ihre Körpertemperatur beeinflusst den Temperaturmesswert des internen Temperatursensors. Die Temperaturmesswerte sind am genauesten, wenn Sie die Uhr vom Handgelenk nehmen und 20 bis 30 Minuten warten.

Sie können außerdem einen optionalen, externen Temperatursensor verwenden, um beim Tragen der Uhr genaue Messwerte der Umgebungstemperatur zu erhalten.

## Optimieren der Akku-Laufzeit

Es gibt verschiedene Möglichkeiten, die Akku-Laufzeit zu verlängern.

- Reduzieren Sie die Display-Beleuchtung (*Beleuchtungseinstellungen, Seite 27*).
- Reduzieren Sie die Helligkeit der Beleuchtung.
- Verwenden Sie den UltraTrac GPS-Modus für Ihre Aktivität (*UltraTrac, Seite 24*).
- Deaktivieren Sie die drahtlose Bluetooth Technologie, wenn Sie keine Online-Funktionen nutzen (*Online-Funktionen, Seite 19*).
- Wenn Sie die Aktivität für längere Zeit unterbrechen, wählen Sie die Option zum späteren Fortsetzen (*Beenden von Aktivitäten, Seite 2*).
- Deaktivieren Sie die Aktivitätsanzeige (*Deaktivieren des Fitness Trackers, Seite 14*).
- Verwenden Sie ein Displaydesign von Connect IQ, das nicht im Sekundentakt aktualisiert wird.  
Verwenden Sie beispielsweise ein Displaydesign ohne Sekundenzeiger (*Anpassen des Displaydesigns, Seite 24*).
- Schränken Sie die vom Gerät angezeigten Smartphone-Benachrichtigungen ein (*Verwalten von Benachrichtigungen, Seite 19*).
- Senden Sie keine Herzfrequenzdaten an gekoppelte Garmin Geräte (*Senden von Herzfrequenzdaten an Garmin Geräte, Seite 6*).
- Deaktivieren Sie die Herzfrequenzmessung am Handgelenk (*Deaktivieren der Herzfrequenzmessung am Handgelenk, Seite 6*).

**HINWEIS:** Die Herzfrequenzmessung am Handgelenk dient zur Berechnung der Minuten, die mit Aktivitäten mit hoher Intensität verbracht werden, sowie zur Berechnung des Kalorienverbrauchs.

## Fitness Tracker

Weitere Informationen zur Fitness-Tracker-Genauigkeit sind unter [garmin.com/ataccuracy](http://garmin.com/ataccuracy) verfügbar.

## Meine Schrittzahl pro Tag wird nicht angezeigt

Die Schrittzahl pro Tag wird täglich um Mitternacht zurückgesetzt.

Falls anstelle der Schrittzahl Striche angezeigt werden, muss das Gerät Satellitensignale erfassen und die Zeit automatisch einstellen.

## Meine Schrittzahl ist ungenau

Falls Ihre Schrittzahl ungenau ist, versuchen Sie es mit diesen Tipps.

- Tragen Sie das Gerät an Ihrer nicht dominanten Hand.
- Tragen Sie das Gerät in der Tasche, wenn Sie einen Kinderwagen oder Rasenmäher schieben.
- Tragen Sie das Gerät in der Tasche, wenn Sie nur Ihre Hände oder Arme aktiv verwenden.

**HINWEIS:** Das Gerät interpretiert u. U. einige sich wiederholende Bewegungen, z. B. das Abwaschen, Wäschelegen oder Klatschen mit den Händen, als Schritte.

## Die Schrittzahlen auf meinem Gerät und in meinem Garmin Connect Konto stimmen nicht überein

Die Schrittzahl in Ihrem Garmin Connect Konto wird beim Synchronisieren des Geräts aktualisiert.

### 1 Wählen Sie eine Option:

- Synchronisieren Sie die Schrittzahl mit der Anwendung Garmin Connect (*Verwenden von Garmin Connect auf dem Computer, Seite 20*).
- Synchronisieren Sie die Schrittzahl mit der Garmin Connect Mobile App (*Manuelles Synchronisieren von Daten mit Garmin Connect Mobile, Seite 20*).

### 2 Warten Sie, während das Gerät die Daten synchronisiert. Die Synchronisierung kann einige Minuten dauern.

**HINWEIS:** Die Aktualisierung der Garmin Connect Mobile App oder der Anwendung Garmin Connect führt nicht zur Synchronisierung der Daten bzw. zur Aktualisierung der Schrittzahl.

## Die Anzahl der hochgestiegenen Etagen ist ungenau

Wenn Sie Treppen steigen, misst das Gerät mit einem integrierten Barometer die Höhenunterschiede. Eine hochgestiegene Etage entspricht 3 m (10 Fuß).

- Halten Sie sich beim Treppensteigen nicht am Geländer fest, und überspringen Sie keine Stufen.

## Meine Intensitätsminuten blinken

Wenn Sie mit einer Intensität trainieren, die zum Erreichen Ihres Wochenziels für Intensitätsminuten angerechnet wird, blinken die Intensitätsminuten.

Trainieren Sie mindestens 10 Minuten lang ohne Unterbrechung mit mäßiger oder hoher Intensität.

## Weitere Informationsquellen

Weitere Informationen zu diesem Produkt finden Sie auf der Garmin Website.

- Rufen Sie die Website [support.garmin.com](http://support.garmin.com) auf.
- Rufen Sie die Website [www.garmin.com/outdoor](http://www.garmin.com/outdoor) auf.
- Rufen Sie die Website <http://buy.garmin.com> auf, oder wenden Sie sich an einen Garmin Händler, wenn Sie Informationen zu optionalen Zubehör- bzw. Ersatzteilen benötigen.

# Anhang

## Datenfelder

% FTP: Die aktuelle Leistungsabgabe als Prozentsatz der leistungsbezogenen anaeroben Schwelle.

**%HFR:** Der Prozentsatz der Herzfrequenzreserve (Wert der Differenz aus maximaler Herzfrequenz und Herzfrequenz in Ruhe).

**10s - Ø Balance:** Der Bewegungs-Durchschnitt über einen Zeitraum von 10 Sekunden der Links-Rechts-Beinkraftverteilung.

**10s - Ø Leistung:** Der Bewegungsdurchschnitt über einen Zeitraum von 10 Sekunden (Leistungsabgabe).

**30s - Ø Balance:** Der Bewegungsdurchschnitt über einen Zeitraum von 30 Sekunden der Links-Rechts-Beinkraftverteilung.

**30s - Ø Leistung:** Der Bewegungsdurchschnitt über einen Zeitraum von 30 Sekunden (Leistungsabgabe).

**3s - Ø Balance:** Der Bewegungs-Durchschnitt über einen Zeitraum von 3 Sekunden der Links-Rechts-Beinkraftverteilung.

**3s - Ø Leistung:** Der Bewegungsdurchschnitt über einen Zeitraum von 3 Sekunden (Leistungsabgabe).

**500-m-Pace:** Die aktuelle Ruderpace pro 500 Meter.

**Abstieg gesamt:** Die gesamte Höhendistanz, die seit dem letzten Zurücksetzen des Datenfelds im Abstieg zurückgelegt wurde.

**Abstieg letzte Runde:** Der vertikale Abstieg für die letzte beendete Runde.

**Aerober TE:** Die Wirkung der aktuellen Aktivität auf Ihren aeroben Fitnesslevel.

**Akkuladestand:** Die verbleibende Akkuleistung.

**Anaerober TE:** Die Wirkung der aktuellen Aktivität auf Ihren anaeroben Fitnesslevel.

**Ankunft nächster Wegpunkt:** Die voraussichtliche Uhrzeit, zu der Sie den nächsten Wegpunkt der Route erreichen werden (in der Ortszeit des Wegpunkts). Sie müssen auf einer Route navigieren, damit diese Daten angezeigt werden.

**Anstieg gesamt:** Die gesamte Höhendistanz, die seit dem letzten Zurücksetzen des Datenfelds im Anstieg zurückgelegt wurde.

**Anstieg letzte Runde:** Der vertikale Anstieg für die letzte beendete Runde.

**Bahnen:** Die Anzahl der während der aktuellen Aktivität vollendeten Bahnen.

**Balance:** Die aktuelle Links/Rechts-Beinkraftverteilung.

**Balance der Bodenkontaktzeit:** Das Verhältnis von links und rechts der Bodenkontaktzeit beim Laufen.

**Barometrischer Druck:** Der kalibrierte aktuelle Luftdruck.

**BKZ:** Die Zeit pro Schritt (in Millisekunden), die Sie beim Laufen am Boden verbringen. Die Bodenkontaktzeit wird nicht beim Gehen berechnet.

**Breiten-/Längengrad:** Die aktuelle Position in Längen- und Breitengraden unabhängig von der Positionsformateinstellung.

**Di2-Akku:** Die verbleibende Akkuleistung eines Di2-Sensors.

**Distanz:** Die während des aktuellen Tracks oder der aktuellen Aktivität zurückgelegte Distanz.

**Distanz - Letzte Runde:** Die während der letzten beendeten Runde zurückgelegte Distanz.

**Distanz pro Schlag:** Paddelsportarten. Die pro Schlag zurückgelegte Strecke.

**Distanz pro Zug:** Schwimmen. Die pro Zug zurückgelegte Strecke.

**Distanz verbleibend:** Die verbleibende Distanz zum Endziel. Sie müssen auf einer Route navigieren, damit diese Daten angezeigt werden.

**Distanz zum Nächsten:** Die verbleibende Distanz zum nächsten Wegpunkt der Route. Sie müssen auf einer Route navigieren, damit diese Daten angezeigt werden.

**Drehm.-Eff.:** Der Messwert für die Effizienz der Pedalumdrehungen des Radfahrers.

**Durchschnittliche linke maximale PP:** Der durchschnittliche Winkel der maximalen Power Phase für das linke Bein für die aktuelle Aktivität.

**Durchschnittliche linke PP:** Der durchschnittliche Power Phase-Winkel für das linke Bein für die aktuelle Aktivität.

**Durchschnittliche Schrittlänge:** Die durchschnittliche Schrittlänge für das aktuelle Training.

**Durchschnittliche Züge/Bahn:** Die durchschnittliche Anzahl der Schwimmzüge pro Schwimmbadlänge während der aktuellen Aktivität.

**Durchschnittsabstieg:** Der durchschnittliche vertikale Abstieg seit dem letzten Zurücksetzen des Datenfelds.

**Durchschnittsanstieg:** Der durchschnittliche vertikale Anstieg seit dem letzten Zurücksetzen des Datenfelds.

**Durchschnittspace:** Die Durchschnittspace für die aktuelle Aktivität.

**Erh.-Timer:** Der Timer für die aktuelle Erholungspause (Schwimmbadschwimmen).

**ETA:** Die voraussichtliche Uhrzeit, zu der Sie das Endziel erreichen werden (in der Ortszeit des Ziels). Sie müssen auf einer Route navigieren, damit diese Daten angezeigt werden.

**Gänge:** Die vorderen Kettenblätter und hinteren Ritzel eines Gangpositionssensors.

**Gangkombination:** Die aktuelle Gangkombination eines Gangpositionssensors.

**Gesamt-Hämoglobin:** Der geschätzte Gesamtwert des Muskel-Sauerstoffs für die aktuelle Aktivität.

**Geschwindigkeit:** Die aktuelle Bewegungsgeschwindigkeit.

**Geschwindigkeit (nautisch):** Die aktuelle Geschwindigkeit in Knoten.

**Geschwindigkeit letzte Runde:** Die Durchschnittsgeschwindigkeit für die letzte beendete Runde.

**Gleichm. Tret.:** Ein Messwert für die Gleichmäßigkeit, mit der ein Radfahrer bei jeder Umdrehung Kraft auf die Pedale auswirkt.

**Gleitverhältnis:** Das Verhältnis von zurückgelegter horizontaler Distanz zur Differenz in der vertikalen Distanz.

**Gleitverhältnis zum Ziel:** Das Gleitverhältnis, das erforderlich ist, um von der aktuellen Position zur Zielhöhe abzusteigen. Sie müssen auf einer Route navigieren, damit diese Daten angezeigt werden.

**GPS:** Die Stärke des GPS-Satellitensignals.

**GPS-Höhe:** Die Höhe der aktuellen Position bei Verwendung der GPS-Werte.

**GPS-Richtung:** Die Richtung, in die Sie sich basierend auf dem GPS bewegen.

**Gutgemachte Geschwindigkeit:** Die Geschwindigkeit, mit der Sie sich einem Ziel entlang einer Route nähern. Sie müssen auf einer Route navigieren, damit diese Daten angezeigt werden.

**Herzfrequenz Runde:** Die durchschnittliche Herzfrequenz für die aktuelle Runde.

**HF:** Ihre Herzfrequenz in Schlägen pro Minute. Das Gerät muss mit einem kompatiblen Herzfrequenzsensor verbunden sein.

**HF - %Max.:** Der Prozentsatz der maximalen Herzfrequenz.

**HF-Bereich:** Ihr aktueller Herzfrequenz-Bereich (1 bis 5). Die Standard-Herzfrequenz-Bereiche beruhen auf Ihrem Benutzerprofil und Ihrer maximalen Herzfrequenz (220 minus Ihrem Alter).

**Hinten:** Die hinteren Ritzel eines Gangpositionssensors.

**Höhe:** Die Höhe der aktuellen Position über oder unter dem Meeresspiegel.

**Intensity Factor:** Der Intensity Factor™ für die aktuelle Aktivität.

**Intervall: Züge/Bahn:** Die durchschnittliche Anzahl der Schwimmzüge pro Schwimmbadlänge während des aktuellen Intervalls.

**Intervall: Zugzahl:** Die durchschnittliche Anzahl der Schwimmzüge pro Minute (spm) während des aktuellen Intervalls.

**Intervall - Bahnen:** Die Anzahl der während des aktuellen Intervalls vollendeten Bahnen.

**Intervall Distanz:** Die Distanz, die während des aktuellen Intervalls zurückgelegt wurde.

**Intervall - Max. %HFR:** Der maximale Prozentsatz der Herzfrequenzreserve (Wert der Differenz aus maximaler Herzfrequenz und Herzfrequenz in Ruhe) für das aktuelle Schwimmintervall.

**Intervall - Max. HF:** Die maximale Herzfrequenz für das aktuelle Schwimmintervall.

**Intervall - Maximal %Maximal:** Der maximale Prozentsatz der maximalen Herzfrequenz für das aktuelle Schwimmintervall.

**Intervall Pace:** Die Durchschnittspace für das aktuelle Intervall.

**Intervall - Schwimmstil:** Der aktuelle Schwimmstil des Intervalls.

**Intervall - Swolf:** Der durchschnittliche Swolf-Wert für das aktuelle Intervall.

**Intervallzeit:** Die Timer-Zeit für das aktuelle Intervall.

**Intervall - Ø %HFR:** Der mittlere Prozentsatz der Herzfrequenzreserve (Wert der Differenz aus maximaler Herzfrequenz und Herzfrequenz in Ruhe) für das aktuelle Schwimmintervall.

**Intervall - Ø %Max.:** Der mittlere Prozentsatz der maximalen Herzfrequenz für das aktuelle Schwimmintervall.

**Intervall - Ø HF:** Die durchschnittliche Herzfrequenz für das aktuelle Schwimmintervall.

**Kal.verbr.:** Die Gesamtleistung (Leistungsabgabe) in Kilojoule.

**Kalorien:** Die Menge der insgesamt verbrannten Kalorien.

**Kompassrichtung:** Die Richtung, in die Sie sich basierend auf dem Kompass bewegen.

**Le. Bahn - Stil:** Der Schwimmstil während der letzten beendeten Bahn.

**Leistung:** Die aktuelle Leistungsabgabe in Watt.

**Leistung - Gewicht:** Die aktuelle Leistungsabgabe in Watt pro Kilogramm.

**Leistungsbereich:** Der aktuelle Bereich der Leistungsabgabe (1 bis 7) basierend auf Ihrem FTP-Wert oder den benutzerdefinierten Einstellungen.

**Leistungszustand:** Der Wert für den Leistungszustand ist eine Echtzeitbewertung Ihrer Leistungsfähigkeit.

**Letzte Bahn - Pace:** Die Durchschnittspace für die letzte beendete Bahn.

**Letzte Bahn - Swolf:** Der Swolf-Wert für die letzte vollendete Bahn.

**Letzte Bahn - Züge:** Die Anzahl der Schwimmzüge für die letzte vollendete Bahn.

**Letzte Bahn - Zugzahl:** Die durchschnittliche Anzahl der Schwimmzüge pro Minute (spm) während der letzten vollendeten Bahn.

**Letzte Runde: 500-m-Pace:** Die durchschnittliche Ruderpace pro 500 Meter für die letzte Runde.

**Letzte Runde - Distanz pro Schlag:** Paddelsportarten. Die während der letzten beendeten Runde durchschnittlich pro Schlag zurückgelegte Distanz.

**Letzte Runde - Distanz pro Zug:** Schwimmen. Die während der letzten beendeten Runde durchschnittlich pro Schwimmzug zurückgelegte Distanz.

**Letzte Runde - Leistung:** Die durchschnittliche Leistungsabgabe für die letzte beendete Runde.

**Letzte Runde - NP:** Die durchschnittliche Normalized Power für die letzte beendete Runde.

**Letzte Runde - Schläge:** Paddelsportarten. Die Anzahl der Schläge für die letzte beendete Runde.

**Letzte Runde - Schlagrate:** Paddelsportarten. Die durchschnittliche Anzahl der Schläge pro Minute (spm) während der letzten beendeten Runde.

**Letzte Runde - Swolf:** Der Swolf-Wert für die letzte beendete Runde.

**Letzte Runde - Züge:** Schwimmen. Die Anzahl der Schwimmzüge für die letzte beendete Runde.

**Letzte Runde - Zugzahl:** Schwimmen. Die durchschnittliche Anzahl der Schwimmzüge pro Minute (spm) während der letzten beendeten Runde.

**Max. Abstieg:** Die maximale Abstiegsrate in Metern pro Minute bzw. Fuß pro Minute seit dem letzten Zurücksetzen des Datenfelds.

**Max. Anstieg:** Die maximale Anstiegsrate in Metern oder Fuß pro Minute seit dem letzten Zurücksetzen des Datenfelds.

**Max. PP links:** Der aktuelle Winkel der maximalen Power Phase für das linke Bein. Die maximale Power Phase ist der Winkelbereich, über den der Radfahrer die maximale Antriebskraft erbringt.

**Max. PP links - Runde:** Der durchschnittliche Winkel der maximalen Power Phase für das linke Bein für die aktuelle Runde.

**Max. PP re.:** Der aktuelle Winkel der maximalen Power Phase für das rechte Bein. Die maximale Power Phase ist der Winkelbereich, über den der Radfahrer die maximale Antriebskraft erbringt.

**Max. PP rechts - Runde:** Der durchschnittliche Winkel der maximalen Power Phase für das rechte Bein für die aktuelle Runde.

**Max. PP rechts - Ø:** Der durchschnittliche Winkel der maximalen Power Phase für das rechte Bein für die aktuelle Aktivität.

**Max. Temperatur 24 Stunden:** Die während der vergangenen 24 Stunden von einem kompatiblen Temperatursensor aufgezeichnete maximale Temperatur.

**Maximale Geschwindigkeit:** Die höchste Geschwindigkeit für die aktuelle Aktivität.

**Maximale Höhe:** Die maximale Höhe, die seit dem letzten Zurücksetzen des Datenfelds erreicht wurde.

**Maximale Leistung:** Die höchste Leistungsabgabe für die aktuelle Aktivität.

**Maximale Rundenleistung:** Die höchste Leistungsabgabe für die aktuelle Runde.

**Min. Temperatur 24 h:** Die während der vergangenen 24 Stunden von einem kompatiblen Temperatursensor aufgezeichnete minimale Temperatur.

**Minimale Höhe:** Die minimale Höhe, die seit dem letzten Zurücksetzen des Datenfelds erreicht wurde.

**Multisport-Zeit:** Die Gesamtzeit für alle Sportarten einer Multisport-Aktivität, einschließlich Wechseln.

**Muskel-O2-Sätt. %:** Der geschätzte Prozentsatz der Muskel-Sauerstoffsättigung für die aktuelle Aktivität.

- Nächster Wegpunkt:** Der nächste Punkt auf der Route. Sie müssen auf einer Route navigieren, damit diese Daten angezeigt werden.
- Nautische Distanz:** Die in nautischen Metern oder nautischen Fuß zurückgelegte Distanz.
- Neigung:** Die Berechnung des Höhenunterschieds (Höhe) im Verlauf der Strecke (Distanz). Wenn Sie beispielsweise pro 3 m (10 Fuß) Anstieg 60 m (200 Fuß) zurücklegen, beträgt die Neigung 5 %.
- NP:** Der Normalized Power™ für die aktuelle Aktivität.
- Pace:** Die aktuelle Pace.
- Pace - Letzte Runde:** Die Durchschnittspace für die letzte beendete Runde.
- PCO:** Der Platform Center Offset. Der Platform Center Offset ist die Position auf dem Pedalkörper, an dem die Kraft angewendet wird.
- PCO - Runde:** Der durchschnittliche Platform Center Offset für die aktuelle Runde.
- PCO - Ø:** Der durchschnittliche Platform Center Offset für die aktuelle Aktivität.
- Peilung:** Die Richtung von der aktuellen Position zu einem Ziel. Sie müssen auf einer Route navigieren, damit diese Daten angezeigt werden.
- Position:** Die aktuelle Position, die die ausgewählte Positionsformateinstellung verwendet.
- PP links:** Der aktuelle Power Phase-Winkel für das linke Bein. Die Power Phase ist der Zeitpunkt im Tretzyklus, an dem positive Leistung erbracht wird.
- PP links - Runde:** Der durchschnittliche Power Phase-Winkel für das linke Bein für die aktuelle Runde.
- PP rechts:** Der aktuelle Power Phase-Winkel für das rechte Bein. Die Power Phase ist der Zeitpunkt im Tretzyklus, an dem positive Leistung erbracht wird.
- R. - Vert. Bew.:** Die durchschnittliche vertikale Bewegung für die aktuelle Runde.
- Richtung:** Die Richtung, in die Sie sich bewegen.
- Ru.anst.:** Der vertikale Anstieg für die aktuelle Runde.
- Ru. - BKZ:** Die durchschnittliche Bodenkontaktzeit für die aktuelle Runde.
- Runde: 500-m-Pace:** Die durchschnittliche Ruderpace pro 500 Meter für die aktuelle Runde.
- Runde % HFR:** Der mittlere Prozentsatz der Herzfrequenzreserve (Wert der Differenz aus maximaler Herzfrequenz und Herzfrequenz in Ruhe) für die aktuelle Runde.
- Runde - Bal. BKZ:** Die durchschnittliche Balance der Bodenkontaktzeit für die aktuelle Runde.
- Runde - HF % Max.:** Der mittlere Prozentsatz der maximalen Herzfrequenz für die aktuelle Runde.
- Runden:** Die Anzahl der Runden, die für die aktuelle Aktivität beendet wurden.
- Rundenabstieg:** Der vertikale Abstieg für die aktuelle Runde.
- Rundenbalance:** Die durchschnittliche Links-Rechts-Beinkraftverteilung für die aktuelle Runde.
- Rundendistanz:** Die während der aktuellen Runde zurückgelegte Distanz.
- Runden-Distanz pro Schlag:** Paddelsportarten. Die während der aktuellen Runde durchschnittlich pro Schlag zurückgelegte Distanz.
- Rundengeschwindigkeit:** Die Durchschnittsgeschwindigkeit für die aktuelle Runde.
- Runden-Länge pro Zug:** Schwimmen. Die während der aktuellen Runde durchschnittlich pro Schwimmzug zurückgelegte Distanz.
- Rundenleistung:** Die durchschnittliche Leistungsabgabe für die aktuelle Runde.
- Runde - NP:** Die durchschnittliche Normalized Power für die aktuelle Runde.
- Rundenpace:** Die Durchschnittspace für die aktuelle Runde.
- Rundenzeit:** Die Timer-Zeit für die aktuelle Runde.
- Runde - PP rechts:** Der durchschnittliche Power Phase-Winkel für das rechte Bein für die aktuelle Runde.
- Runde - Schläge:** Paddelsportarten. Die Anzahl der Schläge für die aktuelle Runde.
- Runde - Schlagrate:** Paddelsportarten. Die durchschnittliche Anzahl der Schläge pro Minute (spm) während der aktuellen Runde.
- Runde - Schrittlänge:** Die durchschnittliche Schrittlänge für die aktuelle Runde.
- Runde - Swolf:** Der Swolf-Wert für die aktuelle Runde.
- Runde - Vertikales Verhältnis:** Das durchschnittliche Verhältnis der vertikalen Bewegung zur Schrittlänge für die aktuelle Runde.
- Runde - Züge:** Schwimmen. Die Anzahl der Schwimmzüge für die aktuelle Runde.
- Runde - Zugzahl:** Schwimmen. Die durchschnittliche Anzahl der Schwimmzüge pro Minute (spm) während der aktuellen Runde.
- Schläge:** Paddelsportarten. Die Anzahl der Schläge für die aktuelle Aktivität.
- Schlagrate:** Paddelsportarten. Die Anzahl der Schläge pro Minute (spm).
- Schrittfrequenz:** Radfahren. Die Anzahl der Umdrehungen der Tretkurbel. Das Gerät muss mit einem Zubehör zum Messen der Trittfrequenz verbunden sein, damit Daten angezeigt werden.
- Schrittfrequenz:** Laufen. Die Schritte pro Minute (rechts und links).
- Schrittlänge:** Die Länge Ihres Schritts von einem Auftritt zum nächsten, gemessen in Metern.
- So.aufg.:** Der Zeitpunkt des Sonnenaufgangs basierend auf der aktuellen GPS-Position.
- Sonnenuntergang:** Der Zeitpunkt des Sonnenuntergangs basierend auf der aktuellen GPS-Position.
- Strecke:** Die Richtung von der Startposition zu einem Ziel. Die Strecke kann als geplante oder festgelegte Route angezeigt werden. Sie müssen auf einer Route navigieren, damit diese Daten angezeigt werden.
- Streckenabweichung:** Die Distanz nach links oder rechts, die Sie von der ursprünglichen Wegstrecke abgekommen sind. Sie müssen auf einer Route navigieren, damit diese Daten angezeigt werden.
- Temperatur:** Die Lufttemperatur. Ihre Körpertemperatur beeinflusst den Temperatursensor. Sie können einen temper Sensor mit dem Gerät koppeln, der fortwährend genaue Temperaturdaten liefert.
- Timer:** Die aktuelle Zeit des Countdown-Timers.
- Training Effect:** Die aktuelle Wirkung (1,0 bis 5,0) auf Ihre aerobe Fitness.
- Trittfrequenz - Letzte Runde:** Radfahren. Die durchschnittliche Trittfrequenz für die letzte beendete Runde.
- Trittfrequenz - Letzte Runde:** Laufen. Die durchschnittliche Schrittfrequenz für die letzte beendete Runde.
- Trittfrequenz - Runde:** Radfahren. Die durchschnittliche Trittfrequenz für die aktuelle Runde.



**Trittfrequenz - Runde:** Laufen. Die durchschnittliche Schrittfrequenz für die aktuelle Runde.

**TSS:** Der Training Stress Score™ für die aktuelle Aktivität.

**Uhrzeit:** Die Uhrzeit basierend auf der aktuellen Position und den Zeiteinstellungen (Format, Zeitzone und Sommerzeit).

**Umgebungsdruck:** Der nicht kalibrierte Umgebungsdruck.

**Verstrichene Zeit:** Die insgesamt aufgezeichnete Zeit. Wenn Sie den Timer beispielsweise starten und 10 Minuten laufen, den Timer dann 5 Minuten anhalten und danach erneut starten, um 20 Minuten zu laufen, beträgt die verstrichene Zeit 35 Minuten.

**Vert.geschw. Ziel:** Die Aufstiegs- oder Abstiegsrate zu einer vorgegebenen Höhe. Sie müssen auf einer Route navigieren, damit diese Daten angezeigt werden.

**Vertikale Bewegung:** Der Umfang der vertikalen Bewegung beim Laufen. Die vertikale Bewegung des Körpers wird für jeden Schritt in Zentimetern gemessen.

**Vertikale Distanz zum Ziel:** Die Höhendistanz zwischen der aktuellen Position und dem endgültigen Ziel. Sie müssen auf einer Route navigieren, damit diese Daten angezeigt werden.

**Vertikales Verhältnis:** Das Verhältnis der vertikalen Bewegung zur Schrittlänge.

**Vertikalgeschwindigkeit:** Die über einen Zeitraum festgestellte Aufstiegs- oder Abstiegsrate.

**Vh. Kbl./R.:** Die Anzahl der Zähne an den Kettenblättern vorne und Ritzeln hinten (ermittelt durch einen Gangpositionssensor).

**Vorne:** Das vordere Kettenblatt eines Gangpositionssensors.

**Wiederholung ein:** Der Timer für das letzte Intervall sowie die aktuelle Erholungspause (Schwimmbadschwimmen).

**Zeit:** Die voraussichtlich verbleibende Zeit bis zum Erreichen des Endziels. Sie müssen auf einer Route navigieren, damit diese Daten angezeigt werden.

**Zeit bis nächster Wegpunkt:** Die voraussichtlich verbleibende Zeit bis zum Erreichen des nächsten Wegpunkts der Route. Sie müssen auf einer Route navigieren, damit diese Daten angezeigt werden.

**Zeit im Stand:** Die Gesamtzeit im Stand für die aktuelle Aktivität.

**Zeit in Bereich:** Die Zeit in den einzelnen Herzfrequenz- oder Leistungsbereichen.

**Zeit in Bewegung:** Die Gesamtzeit in Bewegung für die aktuelle Aktivität.

**Zeit - Letzte Runde:** Die Timer-Zeit für die letzte beendete Runde.

**Zeit sitzend:** Die Zeit während der aktuellen Aktivität, die Sie beim Treten sitzend verbracht haben.

**Zeit sitzend - Runde:** Die Zeit während der aktuellen Runde, die Sie beim Treten sitzend verbracht haben.

**Zeit stehend:** Die Zeit während der aktuellen Aktivität, die Sie beim Treten stehend verbracht haben.

**Zeit stehend - Runde:** Die Zeit während der aktuellen Runde, die Sie beim Treten stehend verbracht haben.

**Zielort Position:** Die Position des endgültigen Ziels.

**Zielwegpunkt:** Der letzte Punkt auf der Route zum Ziel. Sie müssen auf einer Route navigieren, damit diese Daten angezeigt werden.

**Züge:** Schwimmen. Die Anzahl der Schwimmszüge für die aktuelle Aktivität.

**Zugzahl:** Schwimmen. Die Anzahl der Schwimmszüge pro Minute (spm).

**Ø: 500-m-Pace:** Die durchschnittliche Ruderpace pro 500 Meter für die aktuelle Aktivität.

**Ø %HFR:** Der mittlere Prozentsatz der Herzfrequenzreserve (Wert der Differenz aus maximaler Herzfrequenz und Herzfrequenz in Ruhe) für die aktuelle Aktivität.

**Ø Balance:** Die durchschnittliche Links-Rechts-Beinkraftverteilung für die aktuelle Aktivität.

**Ø Balance der BKZ:** Die durchschnittliche Balance der Bodenkontaktzeit für das aktuelle Training.

**Ø Bodenkontaktzeit:** Die durchschnittliche Bodenkontaktzeit für die aktuelle Aktivität.

**Ø Distanz pro Schlag:** Paddelsportarten. Die während der aktuellen Aktivität durchschnittlich pro Schlag zurückgelegte Distanz.

**Ø Distanz pro Zug:** Schwimmen. Die während der aktuellen Aktivität durchschnittlich pro Zug zurückgelegte Distanz.

**Ø Ges.geschw.:** Die Durchschnittsgeschwindigkeit für die aktuelle Aktivität, einschließlich Geschwindigkeit in Bewegung und Geschwindigkeit im Stand.

**Ø Geschw. in Bewegung:** Die Durchschnittsgeschwindigkeit in Bewegung für die aktuelle Aktivität.

**Ø Geschwindigkeit:** Die Durchschnittsgeschwindigkeit für die aktuelle Aktivität.

**Ø Herzfrequenz:** Die durchschnittliche Herzfrequenz für die aktuelle Aktivität.

**Ø Herzfrequenz - % Max.:** Der mittlere Prozentsatz der maximalen Herzfrequenz für die aktuelle Aktivität.

**Ø Leistung:** Die durchschnittliche Leistungsabgabe für die aktuelle Aktivität.

**Ø PP re.:** Der durchschnittliche Power Phase-Winkel für das rechte Bein für die aktuelle Aktivität.

**Ø Rundenzeit:** Die durchschnittliche Rundenzeit für die aktuelle Aktivität.

**Ø Schlagrate:** Paddelsportarten. Die durchschnittliche Anzahl der Schläge pro Minute (spm) während der aktuellen Aktivität.

**Ø- Swolf:** Der durchschnittliche Swolf-Wert für die aktuelle Aktivität. Der Swolf-Wert wird aus der Summe der Zeit für eine Bahn und der Anzahl der Schwimmszüge berechnet, die zum Schwimmen der Bahn erforderlich sind ([Begriffsklärung für das Schwimmen, Seite 4](#)). Beim Freiwasserschwimmen wird der Swolf-Wert für eine Distanz von 25 Metern berechnet.

**Ø Trittfrequenz:** Radfahren. Die durchschnittliche Trittfrequenz für die aktuelle Aktivität.

**Ø Trittfrequenz:** Laufen. Die durchschnittliche Schrittfrequenz für die aktuelle Aktivität.

**Ø vertikale Bewegung:** Die durchschnittliche vertikale Bewegung für die aktuelle Aktivität.

**Ø vertikales Verhältnis:** Das durchschnittliche Verhältnis der vertikalen Bewegung zur Schrittlänge für das aktuelle Training.

**Ø-Zugzahl:** Schwimmen. Die durchschnittliche Anzahl der Schwimmszüge pro Minute (spm) während der aktuellen Aktivität.

## VO2max-Standard-Bewertungen

Die folgende Tabelle enthält standardisierte Klassifikationen von VO2max-Schätzungen nach Alter und Geschlecht.

Männer	Prozent	20–29	30–39	40–49	50–59	60–69	70–79
Überragend	95	55,4	54	52,5	48,9	45,7	42,1
Ausgezeichnet	80	51,1	48,3	46,4	43,4	39,5	36,7
Gut	60	45,4	44	42,4	39,2	35,5	32,3
Ausreichend	40	41,7	40,5	38,5	35,6	32,3	29,4
Schlecht	0–40	<41,7	<40,5	<38,5	<35,6	<32,3	<29,4

Frauen	Prozent	20–29	30–39	40–49	50–59	60–69	70–79
Überragend	95	49,6	47,4	45,3	41,1	37,8	36,7
Ausgezeichnet	80	43,9	42,4	39,7	36,7	33	30,9
Gut	60	39,5	37,8	36,3	33	30	28,1
Ausreichend	40	36,1	34,4	33	30,1	27,5	25,9
Schlecht	0–40	<36,1	<34,4	<33	<30,1	<27,5	<25,9

Daten abgedruckt mit Genehmigung von The Cooper Institute. Weitere Informationen finden Sie unter [www.CooperInstitute.org](http://www.CooperInstitute.org).

## FTP-Einstufungen

Die folgenden Tabellen enthalten Einstufungen für die leistungsbezogene anaerobe Schwelle (FTP) nach Geschlecht.

Männer	Watt pro Kilogramm (W/kg)
Überragend	5,05 und höher
Ausgezeichnet	3,93 bis 5,04
Gut	2,79 bis 3,92
Ausreichend	2,23 bis 2,78
Untrainiert	Unter 2,23

Frauen	Watt pro Kilogramm (W/kg)
Überragend	4,3 und höher
Ausgezeichnet	3,33 bis 4,29
Gut	2,36 bis 3,32
Ausreichend	1,9 bis 2,35
Untrainiert	Unter 1,9

FTP-Einstufungen basieren auf Untersuchungen von Hunter Allen und Andrew Coggan, PhD, *Training and Racing with a Power Meter* (Boulder, CO: VeloPress, 2010).

## Radgröße und -umfang

Die Radgröße ist auf beiden Seiten des Reifens angegeben. Es handelt sich hierbei nicht um eine umfassende Liste. Du kannst auch einen der im Internet verfügbaren Rechner verwenden.

Radgröße	L (mm)
12 × 1,75	935
14 × 1,5	1020
14 × 1,75	1055
16 × 1,5	1185
16 × 1,75	1195
18 × 1,5	1340
18 × 1,75	1350
20 × 1,75	1515
20 × 1-3/8	1615
22 × 1-3/8	1770
22 × 1-1/2	1785
24 × 1	1753
24 × 3/4 Schlauch	1785
24 × 1-1/8	1795
24 × 1-1/4	1905
24 × 1,75	1890
24 × 2,00	1925
24 × 2,125	1965

Radgröße	L (mm)
26 × 7/8	1920
26 × 1(59)	1913
26 × 1(65)	1952
26 × 1,25	1953
26 × 1-1/8	1970
26 × 1-3/8	2068
26 × 1-1/2	2100
26 × 1,40	2005
26 × 1,50	2010
26 × 1,75	2023
26 × 1,95	2050
26 × 2,00	2055
26 × 2,10	2068
26 × 2,125	2070
26 × 2,35	2083
26 × 3,00	2170
27 × 1	2145
27 × 1-1/8	2155
27 × 1-1/4	2161
27 × 1-3/8	2169
650 × 35A	2090
650 × 38A	2125
650 × 38B	2105
700 × 18C	2070
700 × 19C	2080
700 × 20C	2086
700 × 23C	2096
700 × 25C	2105
700 × 28C	2136
700 × 30C	2170
700 × 32C	2155
700C Schlauch	2130
700 × 35C	2168
700 × 38C	2180
700 × 40C	2200

## BSD 3-Clause License

Copyright © 2003-2010, Mark Borgerding

Alle Rechte vorbehalten.





Eine Weiterverteilung und Nutzung im Quell- und Binärformat ist mit oder ohne Änderung gestattet, sofern folgende Bedingungen erfüllt werden:

- Bei einer Weiterverteilung des Quellcodes müssen der oben genannte Urheberrechtshinweis, diese Liste mit Bedingungen und der folgende Haftungsausschluss enthalten sein.
- Bei einer Weiterverteilung im Binärformat müssen der oben genannte Urheberrechtshinweis, diese Liste mit Bedingungen und der folgende Haftungsausschluss in der Dokumentation und/oder anderen bei der Verteilung bereitgestellten Materialien enthalten sein.
- Weder der Name des Autors noch die Namen der Mitwirkenden dürfen ohne vorherige schriftliche Zustimmung dafür verwendet werden, aus dieser Software abgeleitete Produkte zu empfehlen oder dafür zu werben.

DIESE SOFTWARE WIRD OHNE MÄNGELGEWÄHR VON DEN URHEBERRECHTSINHABERN BEREITGESTELLT, UND JEGLICHE AUSDRÜCKLICHEN ODER STILLSCHWEIGENDEN GEWÄHRLEISTUNGEN WERDEN AUSGESCHLOSSEN, U. A. STILLSCHWEIGENDE GEWÄHRLEISTUNGEN DER MARKTGÄNGIGKEIT UND DER EIGNUNG FÜR EINEN BESTIMMTEN ZWECK. IN KEINEM FALL HAFTEN DER URHEBERRECHTSINHABER ODER DIE MITWIRKENDEN FÜR DIREKTE, INDIREKTE, BEILÄUFIG ENTSTANDENE, KONKRETE ODER FOLGESCHÄDEN ODER ENTSCHÄDIGUNG MIT STRAFZWECK (U. A. BESCHAFFUNG VON ERSATZWARE ODER -DIENSTEN, BETRIEBSAUSFALL, DATEN- ODER ERTRAGSVERLUSTE ODER GESCHÄFTSUNTERBRECHUNG), GLEICH DER URSACHE UND DER HAFTUNGSTHEORIE, UNABHÄNGIG DAVON, OB SIE AUF EINEM VERTRAG GEGRÜNDET IST, AUF KAUSALHAFTUNG ODER EINER UNERLAUBTEN HANDLUNG (EINSCHLIESSLICH FAHRLÄSSIGKEIT ODER ANDERWEITIG), DIE SICH AUS DER NUTZUNG DIESER SOFTWARE ERGIBT, SELBST WENN AUF DIE MÖGLICHKEIT SOLCHER SCHÄDEN HINGEWIESEN WURDE.

## Erklärung der Symbole

Diese Symbole sind u. U. auf dem Gerät oder den Zubehörtiketten abgebildet.

	Wechselstrom. Das Gerät kann mit Wechselstrom verwendet werden.
	Gleichstrom. Das Gerät kann nur mit Gleichstrom verwendet werden.
	Sicherung. Kennzeichnet die technischen Daten einer Sicherung oder wo diese zu finden ist.
	Symbol für WEEE-Entsorgung und Recycling. Das Produkt ist gemäß EU-Richtlinie 2012/19/EG zu WEEE (Waste Electrical and Electronic Equipment) mit dem WEEE-Symbol versehen. Es soll eine unsachgemäße Entsorgung dieses Produkts verhindern und die Wiederverwertung und das Recycling fördern.

# Index

## A

Activity Tracking **13**  
Akku  
  Laufzeit **29**  
  Laufzeit optimieren **19, 24**  
Aktivitäten **2, 3, 22, 24**  
  benutzerdefiniert **2, 3**  
  speichern **2**  
  starten **2**  
Aktivsportler **13**  
Alarmer **16, 22, 23, 26**  
Anpassen des Geräts **22, 27**  
Ansicht Grün, Position der Fahne **5**  
ANT+ Sensoren **27, 28**  
Anwendungen **19, 20**  
  Smartphone **1**  
Aufladen **1**  
Auswechseln der Batterie **30**  
Auto Lap **23**  
Auto Pause **23**  
Auto-Seitenwechsel **24**  
Automatischer Anstieg **24**

## B

Bahnen **4**  
Bänder **29, 30**  
Barometer **18, 25**  
Batterie **29**  
  aufladen **1**  
  auswechseln **30**  
  Laufzeit optimieren **31**  
Belastungswert **10**  
Benachrichtigungen **19**  
Benutzerdaten, löschen **29**  
Benutzerprofil **12**  
Bereiche  
  Herzfrequenz **12, 13**  
  Leistung **13**  
Bluetooth Technologie **19, 30**  
Bodenkontaktzeit **7, 8**

## C

Connect IQ **20**  
Countdown-Timer **16**

## D

Daten  
  hochladen **20**  
  Seiten **22**  
  speichern **6, 19, 20**  
  übertragen **19, 20**  
Datenfelder **20**  
Display **27**  
Displaybeleuchtung **1, 27**  
Displaydesigns **20, 24**  
Distanz **24**  
  Alarmer **23, 26**  
Dogleg **5**

## E

Einstellungen **14, 21, 22, 24–27, 30**  
Erholung **8–10**

## F

Fahrradsensoren **27**  
Fehlerbehebung **5, 7, 8, 30, 31**  
Fitness **11**  
Fitness Tracker **13, 14**

## G

Garmin Connect **1, 14, 19, 20**  
  Speichern von Daten **20**  
Garmin Express **2, 20**  
  Aktualisieren der Software **2**  
Geräte-ID **27**  
Gesamtwerte **18**  
Geschwindigkeit **24**

Geschwindigkeits- und Trittfrequenzsensoren  
**27**

GLONASS **26**  
Golfschwunganalyse **5**  
GPS **24, 26**  
  Signal **30, 31**

## H

Hauptmenü, anpassen **21**  
Herzfrequenz **5, 6**  
  Alarmer **23**  
  Bereiche **9, 12, 13, 18**  
  Koppeln von Sensoren **6**  
  Sensor **5–11, 27, 30**  
  Zonen **12**  
Hochladen von Daten **20**  
Höhenmesser **18, 25**  
  kalibrieren **25**

## I

Intensitätsminuten **14, 31**  
Intervalle **4**  
  Trainings **15**

## J

Jumpmaster **3**

## K

Kalender **14**  
kalibrieren, Höhenmesser **25**  
Kalibrieren, Kompass **25**  
Kalorien, Alarmer **23**  
Karte **25**  
Karten **22, 26**  
  durchsuchen **18**  
  navigieren **17, 18**  
Kilometerzähler **5**  
Kompass **18, 25, 26**  
  Einstellungen **26**  
  kalibrieren **25**  
Koordinaten **17**  
Koppeln  
  ANT+ Sensoren **6, 27**  
  Smartphone **1, 30**  
Kurzbefehle **1, 27**

## L

Laktatschwelle **9, 11**  
Lauffeffizienz **7, 8**  
Laufsensor **27, 28**  
Layup **5**  
Leistung (Kraft) **9**  
  Alarmer **23**  
  Bereiche **13**  
  Messer **28**  
  Sensoren **10, 11, 36**  
Leistungszustand **9, 10**  
Löschen  
  alle Benutzerdaten **29**  
  Persönliche Rekorde **16**  
  Protokoll **18**

## M

Mann über Bord (MOB) **17**  
Maßeinheiten **27**  
Menü **1**  
Messen der Schlagweite **5**  
Messungen **5**  
Metronom **3**  
MOB **17**  
Multisport **2, 3, 18**

## N

Navigation **22, 26**  
  anhalten **17**  
  Peilen und los **17**  
Nordreferenz **25**

## P

Peilen und los **17**  
Persönliche Rekorde **16**  
  löschen **16**

Plätze

  auswählen **4**  
  spielen **4**  
Positionen **17**  
  bearbeiten **17**  
  löschen **17**  
  speichern **17**  
Profile **2**  
  Benutzer **12**  
Protokoll **18**  
  an Computer senden **19, 20**  
  löschen **18**

## R

Radgröße **36**  
Reinigen des Geräts **7, 29**  
Richtungseinstellung **26**  
Routen **17**  
Ruhezustand **13, 14**

## S

Satellitensignale **30, 31**  
Schlafmodus **13**  
Schrittfrequenz **3, 7**  
  Alarmer **23**  
Schrittlänge **7**  
Schwimmen **4, 6**  
Scorecard **5**  
Segmente **15**  
Skifahren  
  Alpin **3**  
  Snowboarden **3**  
Smartphone **20, 21, 30**  
  Anwendungen **19, 20**  
  koppeln **1, 30**  
Snowboarden **3**  
Software  
  aktualisieren **2, 20**  
  Lizenz **27**  
  Version **27**  
Sonnenaufgang und -untergang, Zeiten **16**  
Speichern von Daten **19**  
Sprache **26**  
Statistiken **5**  
Steuerungsmenü **1, 27**  
Stoppuhr **18**  
Strecken **26**  
  erstellen **17**  
Stresslevel **10**  
Swolf-Wert **4**  
Systemeinstellungen **26**

## T

Tasten **1, 26, 27**  
  anpassen **24**  
Technische Daten **28, 29**  
tempe **28, 31**  
Temperatur **28, 31**  
Timer **16**  
  Countdown **16**  
Töne **3, 16**  
TracBack **2, 17**  
Tracks **17**  
Training **15, 19**  
  Pläne **14**  
Training Effect **9, 11**  
Training im Gebäude **2**  
Trainings **14**  
  laden **14**  
Trainingsbelastung **10**  
Trainingszustand **9**  
Triathlon-Training **3**  
Trittfrequenz, Sensoren **27**

## U

Übungen **4**  
Uhr **16**  
Uhrmodus **24**  
UltraTrac **24**  
Updates, Software **20**

USB **20**  
trennen **29**

## **V**

Verbindung herstellen **19**  
Vertikale Bewegung **7**  
Vertikales Verhältnis **7**  
VIRB Fernbedienung **21**  
Virtual Partner **15**  
VO2max **8–10, 35**  
Voraussichtliche Laufzeit **10**

## **W**

Wasserbeständigkeit **29**  
Wegpunkte, projizieren **17**  
Wettrennen **15**  
Wi-Fi  
    Verbinden **20**  
    Verbindung herstellen **20**  
Widgets **1, 6, 20, 21**

## **Z**

Zeit  
    Alarmer **23**  
    Einstellungen **26**  
    Zonen und Formate **26**  
Zeitzone **16**  
Ziel **15**  
Ziele **15**  
Zonen, Zeit **16**  
Zubehör **28, 31**  
Züge **4**  
Zurücksetzen des Geräts **30**

# support.garmin.com



1800 235 822



+43 (0) 820 220230



+ 32 2 672 52 54



0800 770 4960



1-866-429-9296



+385 1 5508 272  
+385 1 5508 271



+420 221 985466  
+420 221 985465



+ 45 4810 5050



+ 358 9 6937 9758



+ 331 55 69 33 99



+ 39 02 36 699699



(+52) 001-855-792-7671



0800 427 652



0800 0233937



+47 815 69 555



00800 4412 454  
+44 2380 662 915



+35 1214 447 460



+386 4 27 92 500



0861 GARMIN (427 646)  
+27 (0)11 251 9800



+34 93 275 44 97



+ 46 7744 52020



+886 2 2642-9199 ext 2



0808 238 0000  
+44 870 850 1242



+49 (0) 89 858364880  
zum Ortstarif - Mobilfunk kann  
abweichen



913-397-8200  
1-800-800-1020

