

SOMMAIRE

1. CONSIGNES FONDAMENTALES POUR LA SÉCURITÉ	25
2. MISES EN GARDE DE SÉCURITÉ	26
2.1 Symboles utilisés dans ce mode d'emploi	26
2.2 Utilisation conforme à la destination.....	26
2.3 Mode d'emploi.....	26
3. INTRODUCTION.....	26
3.1 Lettres entre parenthèses.....	26
3.2 Problèmes et réparations	26
4. DESCRIPTION.....	27
4.1 Description de l'appareil	27
4.2 Description du panneau de contrôle.....	27
4.3 Description des accessoires	27
4.4 Description du pot à lait	27
5. OPÉRATIONS PRÉLIMINAIRES	27
5.1 Contrôle de l'appareil	27
5.2 Installation de l'appareil	27
5.3 Branchement de l'appareil	28
5.4 Première mise en marche de l'appareil	28
6. ALLUMAGE DE L'APPAREIL	28
7. ARRÊT DE L'APPAREIL	28
8. RÉGLAGES DU MENU	29
8.1 Détartrage	29
8.2 Régler l'heure.....	29
8.3 Arrêt automatique.....	29
8.4 Démarrage auto	29
8.5 Programmer température	29
8.6 Économie d'énergie.....	29
8.7 Réglage de la dureté de l'eau	30
8.8 Programmation de la langue.....	30
8.9 Installer le filtre.....	30
8.10 Retirer filtre.....	30
8.11 Remplacement du filtre	30
8.12 Valeurs d'usine (réinitialisation).....	30
8.13 Statistiques	30
9. RINÇAGE	30
10. PRÉPARATION DU CAFÉ	31
10.1 Sélection du goût du café.....	31
10.2 Sélection de la quantité de café dans la tasse	31
10.3 Réglage du moulin à café.....	31
10.4 Conseils pour un café plus chaud.....	31
10.5 Préparation du café avec du café en grains.....	31
10.6 Préparation du café en utilisant le café pré-moulu	32
11. PRÉPARATION DE BOISSONS AU LAIT.....	32
11.1 Remplir et replacer le pot à lait	32
11.2 Régler la quantité de mousse.....	32
11.3 Préparation du cappuccino.....	33
11.4 Préparation du lait mousseux (sans café).....	33
11.5 Préparation du lait non mousseux (sans café)	33
12. NETTOYAGE DU POT À LAIT APRÈS CHAQUE UTILISATION.....	33
12.1 Programmer les quantités de café et de lait dans la tasse pour le cappuccino ou pour le lait.....	33
13. PRÉPARATION DE L'EAU CHAUDE	33
13.1 Modifier la quantité d'eau distribuée automatiquement.....	34
14. NETTOYAGE	34
14.1 Nettoyage de la machine	34
14.2 Nettoyage du circuit interne de la machine.....	34
14.3 Nettoyage du tiroir à marcs de café	34
14.4 Nettoyage de l'égouttoir et du bac de récupération de la condensation	34
14.5 Nettoyage interne de la machine	35
14.6 Nettoyage du réservoir d'eau	35
14.7 Nettoyage des becs verseurs de café	35
14.8 Nettoyage de l'entonnoir pour l'introduction du café pré-moulu.....	35
14.9 Nettoyage de l'infuseur.....	35
14.10 Nettoyage du pot à lait.....	35
14.11 Nettoyage de la buse à eau chaude/vapeur.....	36
15. DÉTARTRAGE	36
16. PROGRAMMATION DE LA DURETÉ DE L'EAU	37
16.1 Mesure de la dureté de l'eau	37
16.2 Réglage de la dureté de l'eau	37
17. FILTRE ADOUCISSEUR.....	37
17.1 Installation du filtre	37
17.2 Remplacement du filtre	38
17.3 Enlever le filtre	38
18. DONNÉES TECHNIQUES.....	38
19. ÉLIMINATION.....	38
20. MESSAGES AFFICHÉS À L'ÉCRAN	39
21. RÉOLUTION DES PROBLÈMES	40

1. CONSIGNES FONDAMENTALES POUR LA SÉCURITÉ

- L'appareil peut être utilisé par des personnes (enfants compris) aux capacités physiques, sensorielles ou mentales réduites ou par des personnes sans l'expérience ni les connaissances nécessaires, à condition d'être surveillées ou après avoir reçu les instructions relatives à l'utilisation sûre de l'appareil.
- Surveillez les enfants pour vous assurer qu'ils ne jouent pas avec l'appareil.
- Le nettoyage et l'entretien, destinés à être effectués par l'utilisateur, ne doivent pas être effectués par des enfants sans surveillance.
- Pour le nettoyage, ne jamais plonger la machine dans l'eau.
- Cet appareil est destiné exclusivement à un usage domestique. N'est pas prévue l'utilisation dans : des locaux faisant office de cuisine pour le personnel de magasins, bureaux et autres zones de travail, les gîtes ruraux, les hôtels, les motels et autres structures d'hébergement, les pensions.
- En cas de dommages au niveau de la fiche ou du cordon d'alimentation, les faire remplacer exclusivement par l'Assistance Technique afin de prévenir tous les risques.

UNIQUEMENT POUR LES MARCHÉS EUROPÉENS :

- L'appareil peut être utilisé par les enfants de plus de 8 ans à condition d'être surveillés ou après avoir reçu les instructions relatives à l'utilisation sûre de l'appareil et avoir compris les risques inhérents. Le nettoyage et l'entretien à la charge de l'utilisateur ne peuvent pas être effectués par les enfants de moins de 8 ans et sans surveillance. Tenir l'appareil et son câble hors de la portée des enfants âgés de moins de 8 ans.
- L'appareil peut être utilisé par des personnes aux capacités physiques, sensorielles ou mentales réduites ou par des personnes sans l'expérience ni les connaissances nécessaires, à condition d'être surveillées ou après avoir reçu les instructions relatives à l'utilisation sûre de l'appareil et compris les risques inhérents.
- Les enfants ne doivent pas jouer avec l'appareil.
- Toujours débrancher l'appareil du secteur s'il est laissé sans surveillance et avant de le monter, de le démonter ou de le nettoyer.



Les surfaces présentant ce symbole deviennent chaudes pendant l'utilisation (le symbole est présent seulement sur certains modèles).

2. MISES EN GARDE DE SÉCURITÉ

2.1 Symboles utilisés dans ce mode d'emploi

Les consignes importantes sont accompagnées de ces symboles. Il est absolument nécessaire de respecter ces consignes.



Danger !

Le non-respect peut être, ou est, la cause de blessures par décharge électrique avec un risque pour la vie.



Attention !

Le non-respect peut être, ou est, la cause de blessures ou de dommages à l'appareil.



Risque de brûlures !

Le non-respect peut être, ou est, la cause de brûlures.



Nota Bene :

Ce symbole met en évidence des recommandations et des informations importantes pour l'utilisateur.



Danger !

Étant donné que l'appareil fonctionne à l'électricité, il n'est pas à exclure qu'il génère des décharges électriques.

Par conséquent, respecter les consignes de sécurité suivantes :

- Ne pas toucher l'appareil avec les mains ou les pieds mouillés.
- Ne pas toucher la fiche avec les mains mouillées.
- S'assurer que la prise de courant utilisée soit toujours librement accessible, afin de garantir le débranchement en cas de besoin.
- Pour débrancher la fiche de la prise, agir directement sur la fiche. Ne jamais tirer le cordon, il pourrait s'abîmer.
- Pour débrancher complètement l'appareil, retirer la fiche de la prise de courant.
- En cas de pannes de l'appareil, ne pas tenter de les réparer. Éteindre l'appareil, retirer la fiche de la prise et s'adresser à l'Assistance Technique.
- Avant de réaliser une quelconque opération de nettoyage, éteindre la machine, retirer la fiche de la prise de courant et laisser refroidir la machine.



Attention :

Conserver le matériel d'emballage (sachets en plastique, polystyrène expansé) hors de la portée des enfants.



Risque de brûlures !

Cet appareil produit de l'eau chaude et, quand il est en marche, de la vapeur d'eau peut se former.

Prêter attention à ne pas venir en contact avec les éclaboussures d'eau ou la vapeur chaude.

Quand l'appareil est en marche, le plateau d'appui des tasses (A3) pourrait chauffer.

2.2 Utilisation conforme à la destination

Cet appareil est construit pour la préparation du café et pour chauffer des boissons.

Toute autre utilisation est à considérer comme impropre et donc dangereuse. Le constructeur ne répond pas en cas de dommages découlant d'une utilisation impropre de l'appareil.

2.3 Mode d'emploi

Lire attentivement ces instructions avant d'utiliser l'appareil. Le non-respect des avertissements pourrait être la cause de lésions ou de dommages à l'appareil.

Le constructeur ne répond pas des dommages découlant du non-respect de ce mode d'emploi.



Nota Bene :

Conserver soigneusement ce mode d'emploi. En cas de cession de l'appareil à d'autres personnes, leur remettre également ce mode d'emploi.

3. INTRODUCTION

Merci d'avoir choisi la machine automatique pour café et cappuccino.

Nous vous souhaitons de bien profiter de votre nouvel appareil. Prenez quelques minutes pour lire ce mode d'emploi. Vous éviterez ainsi de vous exposer à des risques ou d'endommager la machine.

3.1 Lettres entre parenthèses

Les lettres entre parenthèses correspondent à la légende indiquée dans la Description de l'appareil (pages 2-3).

3.2 Problèmes et réparations

En cas de problèmes, essayez avant tout de les résoudre en suivant les instructions fournies dans les chapitres «18. Messages affichés à l'écran» et «19. Résolution des problèmes».

En cas d'inefficacité ou pour plus d'informations, il est conseillé de s'adresser au service client en téléphonant au numéro indiqué sur le feuillet « Service client » joint.

Si votre pays ne se trouve pas parmi ceux indiqués sur le papier, appelez au numéro indiqué sur la garantie. Pour les éventuelles réparations, s'adresser exclusivement à l'Assistance Technique De'Longhi. Les adresses sont indiquées dans le certificat de garantie qui accompagne la machine

4. DESCRIPTION

4.1 Description de l'appareil







(page 3 - A)

- A1. Panneau de contrôle
- A2. Manette de réglage du degré de mouture
- A3. Plan d'appui pour les tasses
- A4. Couvercle du réservoir à grains
- A5. Couvercle de l'entonnoir pour le café pré-moulu
- A6. Entonnoir pour l'introduction du café pré-moulu
- A7. Réservoir à grains
- A8. Interrupteur général
- A9. Logement connecteur cordon d'alimentation
- A10. Réservoir d'eau
- A11. Volet infuseur
- A12. Infuseur
- A13. Bec verseur café (hauteur réglable)
- A14. Tiroir à marcs de café
- A15. Bac de récupération de la condensation
- A16. Plateau d'appui pour tasses
- A17. Indicateur du niveau de l'eau de l'égouttoir
- A18. Égouttoir
- A19. Buse eau chaude et vapeur

4.2 Description du panneau de contrôle

(page 2 - B)

Certaines touches du panneau de contrôle ont une double fonction : celle-ci est signalée entre parenthèses, à l'intérieur de la description.

- B1. Écran : guide l'utilisateur durant l'utilisation de l'appareil
- B2. Touche  : pour allumer ou éteindre la machine
- B3. Touche **MENU** pour accéder au menu (*Lors de l'accès au MENU de programmation, elle a la fonction de la touche "ESC" : appuyer dessus pour quitter la fonction sélectionnée et revenir au menu principal*)
- B4. Touche  pour distribuer la vapeur pour la préparation de boissons à base de lait (*Lorsque on accède au MENU de programmation, elle a la fonction de la touche < : appuyer pour revenir en arrière*)
- B5. Touche  : pour effectuer un rinçage (*Lorsque on accède au MENU de programmation, elle a la fonction de la touche > : appuyer pour avancer*)
- B6. Touche  : pour préparer le café en utilisant du café pré-moulu (*Lors de l'accès au MENU : touche "OK", pour confirmer l'option sélectionnée*)
- B7. Touche de sélection de l'arôme  : appuyer dessus pour sélectionner le goût du café
- B8. Touche  : pour préparer 1 tasse de café "court"
- B9. Touche  : pour préparer 2 tasses de café "court"

B10. Touche **CAPPUCCINO** : pour préparer 1 tasse de cappuccino ou lait mousseux

B11. Touche  : pour préparer 1 tasse de café "allongé"

B12. Touche  : pour préparer 2 tasses de café "allongé"

4.3 Description des accessoires

(page 2 - C)

- C1. Bande réactive
- C2. Doseur
- C3. Détartrant
- C4. Filtre adoucisseur
- C5. Pinceau
- C6. Buse à eau
- C7. Cordon d'alimentation

4.4 Description du pot à lait

(page 2 - D)

- D1. Bouton de réglage mousse
- D2. Couvercle du pot à lait
- D3. Pot à lait
- D4. Tube de prise du lait
- D5. Tuyau d'écoulement du lait mousseux (réglable)

5. OPÉRATIONS PRÉLIMINAIRES

5.1 Contrôle de l'appareil

Après avoir retiré l'emballage, s'assurer de l'intégrité de l'appareil et de la présence de tous les accessoires. Ne pas utiliser l'appareil en présence de dommages évidents. S'adresser à l'Assistance Technique De'Longhi.

5.2 Installation de l'appareil

Attention !

Lors de l'installation de l'appareil, respecter les consignes de sécurité suivantes :

- L'appareil émet de la chaleur dans son environnement. Après avoir positionné l'appareil sur le plan de travail, vérifier qu'il reste au moins 3 cm entre les surfaces de l'appareil, les parties latérales et la partie arrière et un espace libre d'au moins 15 cm au-dessus de la machine à café.
- L'éventuelle pénétration d'eau dans l'appareil pourrait l'endommager. Ne pas placer l'appareil à proximité de robinets d'eau ou d'éviers.
- L'appareil pourrait s'abîmer si l'eau gèle à l'intérieur. Ne pas installer l'appareil dans un lieu où la température peut descendre en dessous du point de congélation.
- Positionner le cordon d'alimentation (C7) afin qu'il ne soit pas abîmé par des arêtes tranchantes ou par le contact avec des surfaces chaudes (par ex. plaques électriques).

5.3 Branchement de l'appareil



Attention !

S'assurer que la tension du secteur corresponde à celle indiquée sur la plaquette située au-dessous de l'appareil.

Brancher l'appareil uniquement à une prise de courant installée dans les règles de l'art, ayant une intensité minimum de 10A et munie d'une mise à la terre efficace.

En cas d'incompatibilité entre la prise et la fiche de l'appareil, faire remplacer par un autre type plus approprié, par un personnel qualifié.

5.4 Première mise en marche de l'appareil



Nota Bene :

- La machine a été contrôlée en usine en utilisant du café ; il est donc tout à fait normal de trouver des traces de café dans le moulin. Il est dans tous les cas garanti que cette machine est neuve.
- Il est conseillé de personnaliser le plus rapidement possible la dureté de l'eau en suivant la procédure décrite dans le chapitre «16. Programmation de la dureté de l'eau».

1. Insérer le connecteur du cordon d'alimentation (C7) dans son logement au dos de l'appareil (A9), brancher l'appareil au secteur (fig. 1) et vérifier que l'interrupteur général (A8), au dos de l'appareil, soit enfoncé (fig. 2).

Il est nécessaire de sélectionner la langue souhaitée (les langues s'alternent toutes les 3 secondes environ) :

2. lorsque le français s'affiche, appuyer pendant quelques secondes sur la touche  (B6- fig. 3) jusqu'à l'affichage sur l'écran (B1) du message suivant : "FRANÇAIS programmé".

Continuer en suivant les instructions affichées sur l'écran de l'appareil :

3. "REMPLIR LE RÉSERVOIR: extraire le réservoir à eau (A10), le remplir jusqu'à la ligne MAX avec de l'eau fraîche (fig. 4A), remettre ensuite le réservoir (fig. 4B).
4. "INSÉRER BUSE EAU": Contrôler que la buse à eau chaude (C6) est insérée sur la buse et placer un récipient d'une capacité minimum de 100 ml au-dessous (fig.5).
5. L'écran affiche « "Eau chaude Confirmer?" ;
6. Appuyer sur la touche  pour confirmer : l'appareil fait couler de l'eau puis s'éteint automatiquement.

Maintenant, la machine à café est prête pour être utilisée normalement.



Nota Bene :

- À la première utilisation de la machine, il faut faire 4-5 cafés ou 4-5 cappuccinos avant d'obtenir un résultat satisfaisant.

6. ALLUMAGE DE L'APPAREIL



Nota Bene :

Avant de mettre l'appareil en marche, s'assurer que l'interrupteur général (A8) placé sur l'arrière de ce dernier, soit enfoncé (fig. 2).

À chaque allumage, l'appareil effectue automatiquement un cycle de préchauffage et de rinçage qui ne peut pas être interrompu. L'appareil est prêt à l'emploi uniquement après l'exécution de ce cycle.



Risque de brûlures !

Durant le rinçage, un peu d'eau chaude coule des bacs verseurs des buses à café (A13) ; elle sera récupérée dans l'égouttoir (A18). Prêter attention à ne pas venir en contact avec les éclaboussures d'eau.

- Pour allumer l'appareil, appuyer sur la touche  (B2) (fig. 6) : l'écran (B1) affiche le message "Chauffage, Veuillez patienter".

Lorsque le chauffage est terminé, la machine affiche un autre message : "Rinçage"; de cette façon, en plus de chauffer la chaudière, l'appareil fait couler l'eau chaude dans les tuyaux internes pour qu'ils se réchauffent.

L'appareil est à température lorsque l'écran affiche le message "Prête à l'emploi" et le goût sélectionné.

7. ARRÊT DE L'APPAREIL

À chaque arrêt, l'appareil effectue un rinçage automatique qui ne peut être interrompu.



Risque de brûlures !

Durant le rinçage, un peu d'eau chaude coule des bacs verseurs des buses à café (A13).

Prêter attention à ne pas venir en contact avec les éclaboussures d'eau.

Pour éteindre l'appareil, appuyer sur la touche  (B2-fig. 6). L'appareil effectue le rinçage puis s'éteint (stand-by).



Nota Bene :

Si l'appareil n'est pas utilisé pendant des périodes prolongées, débrancher l'appareil du secteur :

- éteindre auparavant l'appareil en appuyant sur la touche  (fig. 6) ;
- appuyer sur l'interrupteur général (A8) (fig. 2).



Attention !

Ne jamais appuyer sur l'interrupteur général quand l'appareil est allumé.









8. RÉGLAGES DU MENU

8.1 Détartrage

Pour les instructions concernant le détartrage, consulter le chapitre "15. Détartrage".

8.2 Régler l'heure







Pour régler l'heure sur l'écran (B1), procéder comme suit :

1. Appuyer sur la touche **MENU** (B3) pour entrer dans le menu ;
2. Appuyer sur la touche  (B4) ou  (B5) jusqu'à l'affichage du message (B1) "Réglage heure" ;
3. Appuyer sur la touche  (B6) ;
4. Appuyer sur la touche  ou  pour modifier les heures ;
5. Appuyer sur la touche  pour confirmer ;
6. Appuyer sur la touche  ou  pour modifier les minutes ;
7. Appuyer sur la touche  pour confirmer.

L'heure est ainsi réglée : appuyer ensuite sur la touche **MENU** pour quitter le menu.

8.3 Arrêt automatique

Il est possible de programmer l'arrêt automatique pour faire en sorte que l'appareil s'éteigne après 15 ou 30 minutes ou bien après 1, 2 ou 3 heures.

1. Appuyer sur la touche **MENU** (B3) pour entrer dans le menu ;
2. Appuyer sur la touche  (B4) ou  (B5) jusqu'à l'affichage du message (B1) "Arrêt automatique" ;
3. Appuyer sur la touche  (B6) ;
4. Presser la touche  ou  jusqu'à l'affichage de la durée de fonctionnement souhaitée (15 ou 30 minutes, ou bien au bout de 1, 2 ou 3 heures) ;
5. Appuyer sur la touche  pour confirmer.

L'arrêt automatique est ainsi reprogrammé : appuyer ensuite sur la touche **MENU** pour quitter le menu.









8.4 Démarrage auto

Il est possible de programmer l'heure de démarrage automatique afin que l'appareil soit prêt à l'emploi à une certaine heure (par exemple le matin) et afin de pouvoir immédiatement faire le café.



Nota Bene :

Pour que cette fonction se mette en marche, l'heure doit être correctement configurée.

1. Appuyer sur la touche **MENU** (B3) pour entrer dans le menu ;
2. Appuyer sur la touche  (B4) ou  (B5) jusqu'à l'affichage du message (B1) "Démarrage auto" ;







3. Appuyer sur la touche  (B6) : l'écran affiche le message "Activer ?" ;
4. Appuyer sur la touche  pour confirmer ;
5. Appuyer sur la touche  ou  pour choisir les heures ;
6. Appuyer sur la touche  pour confirmer ;
7. Appuyer sur la touche  ou  pour modifier les minutes ;
8. Appuyer sur la touche  pour confirmer ;
9. Appuyer sur la touche **MENU** pour quitter le menu.

Après avoir confirmé l'horaire, l'activation du démarrage automatique est signalée à l'écran par le symbole , qui s'affiche à côté de l'heure et dans la rubrique du menu Démarrage auto. Pour désactiver la fonction :

1. Sélectionner l'option démarrage auto dans le menu ;
 2. Appuyer sur la touche  : l'écran affiche le message "Désactiver ?" ;
 3. Appuyer sur la touche  pour confirmer.
- L'écran n'affiche plus le symbole .

8.5 Programmer température

Pour modifier la température de l'eau (basse, moyenne, haute, maximum) à laquelle le café est préparé, procéder comme suit :



1. Appuyer sur la touche **MENU** (B3) pour entrer dans le menu ;
2. Appuyer sur la touche  (B4) ou  (B5) jusqu'à l'affichage du message (B1) "Réglage Température" ;
3. Appuyer sur la touche  (B6) ;
4. Appuyer sur la touche  ou  jusqu'à afficher la température désirée (basse, moyenne, haute, maximum) sur l'écran ;
5. Appuyer sur la touche  pour confirmer.

La température est ainsi reprogrammée: appuyer ensuite sur la touche **MENU** pour quitter le menu.

8.6 Économie d'énergie

Cette fonction permet d'activer ou de désactiver le mode d'économie énergie. Lorsque la fonction est active, elle garantit une consommation d'énergie moindre, conformément aux normes européennes en vigueur.

L'activation du mode d'économie énergie est signalée par un astérisque en dessous de l'option "Économie énergie".

1. Appuyer sur la touche **MENU** (B3) pour entrer dans le menu ;
2. Appuyer sur la touche  (B4) ou  (B5) jusqu'à l'affichage du message (B1) "Économie énergie" ;
3. Appuyer sur la touche  (B6) : l'écran affiche le message "Activer ?" ou "Désactiver ?" ;

- Appuyer sur la touche  pour activer ou désactiver la modalité d'économie d'énergie ;

Appuyer sur la touche **MENU** pour quitter le menu.

Lorsque la fonction est activée, l'écran affiche, après un moment d'inactivité, «Économie énergie».

Nota Bene :







En mode d'économie énergie, la machine nécessite quelques secondes d'attente avant de faire couler le premier café car elle doit préchauffer.

8.7 Réglage de la dureté de l'eau

Pour les instructions concernant le réglage de la dureté de l'eau, consulter le chapitre «16. Programmation de la dureté de l'eau».

8.8 Programmation de la langue

Pour modifier la langue de l'écran, procéder comme suit :

- Appuyer sur la touche **MENU** (B3) pour entrer dans le menu ;
- Appuyer sur la touche  (B4) ou  (B5) jusqu'à l'affichage du message (B1) "Programmer langue" ;
- Appuyer sur la touche  (B6) ;
- Appuyer sur la touche  ou  jusqu'à l'affichage de la langue souhaitée ;
- Appuyer sur la touche  pour confirmer ;

La langue est ainsi sélectionnée : appuyer ensuite sur la touche **MENU** pour quitter le menu.

8.9 Installer le filtre

Pour les instructions concernant l'installation du filtre (C4), consulter le paragraphe «17.1 Installation du filtre».

8.10 Retirer filtre

Pour les instructions concernant l'enlèvement du filtre (C4), consulter le paragraphe «Enlever le filtre».



8.11 Remplacement du filtre

Pour les instructions concernant le remplacement du filtre (C4), consulter le paragraphe «Remplacement du filtre».

8.12 Valeurs d'usine (réinitialisation)







Cette fonction permet de rétablir toutes les configurations du menu et toutes les programmations des quantités qui reviennent aux valeurs d'usine (mise à part la langue qui reste programmée).

- Appuyer sur la touche **MENU** (B3) pour entrer dans le menu ;
- Appuyer sur la touche  (B4) ou  (B5) jusqu'à l'affichage du message (B1) "Valeurs d'Usine" ;

- Appuyer sur la touche  (B6) ;
- L'écran affiche le message «Confirmer ?» ;
- Appuyer sur la touche  pour confirmer et quitter.

8.13 Statistiques

Cette fonction permet de visualiser les données statistiques de la machine. Pour les visualiser, procéder comme suit :

- Appuyer sur la touche **MENU** (B3) pour entrer dans le menu ;
- Appuyer sur la touche  (B4) ou  (B5) jusqu'à l'affichage du message (B1) "Statistiques" ;
- Appuyer sur la touche  (B6) ;
- En appuyant sur la touche  ou  , il est possible de vérifier :
 - le nombre de cafés préparés ;
 - le nombre de détartrages effectués ;
 - le nombre de litres d'eau total distribués ;
 - le nombre de fois que le filtre à eau a été remplacé ;
 - le nombre de boissons au lait distribuées (CAPPUCCINO).
- Appuyer ensuite 2 fois sur la touche  pour quitter le menu.

9. RINÇAGE

Cette fonction permet de faire couler de l'eau chaude par la buse à café (A13) et, si elle est activée, par la buse à eau chaude (C6) de sorte à nettoyer et chauffer le circuit interne de la machine. Positionner un récipient d'une capacité de 100 ml sous la buse à café et sous la buse à eau chaude (fig. 5).



Risque de brûlures !

Ne jamais laisser la machine sans surveillance pendant la distribution d'eau chaude.

Pour activer cette fonction, procéder comme suit :

- Appuyer sur la touche  (B5) ;
- Au bout de quelques secondes, de l'eau chaude sort d'abord du bec verseur de la buse à café puis de la buse à eau chaude (si elle est activée), pour nettoyer et chauffer le circuit interne de la machine : l'écran (B1) affiche le message « RINÇAGE » ainsi qu'une barre de progression qui se remplit au fur et à mesure que la préparation s'effectue ;
- Pour interrompre la fonction, appuyer sur n'importe quelle touche ou attendre l'interruption automatique.



Nota Bene :

- Pour des périodes d'inutilisation supérieures à 3-4 jours, il est vivement conseillé d'effectuer, après avoir allumé la machine, 2/3 rinçage avant de l'utiliser ;
- Il est tout à fait normal, après avoir effectué cette opération, de trouver de l'eau dans le tiroir à marc de café (A14).

10. PRÉPARATION DU CAFÉ

10.1 Sélection du goût du café

La machine est réglée en usine pour faire du café au goût normal.

Il est possible de sélectionner les goûts suivants :

Goût extra-léger

Goût léger

Goût normal

Goût fort





Goût extra-fort

Pour changer de goût, appuyer plusieurs fois sur la touche

 (B7-fig. 7) jusqu'à l'affichage du goût souhaité à l'écran (B1).

10.2 Sélection de la quantité de café dans la tasse

La machine est préconfigurée en usine pour faire couler automatiquement les quantités de café suivantes :

- café court, en appuyant sur la touche  (B8) (≈40 ml) ;
- café allongé, en appuyant sur la touche  (B11) (≈120ml) ;
- deux cafés courts, en appuyant sur la touche  (B9) ;
- deux cafés allongés, en appuyant sur la touche  (B12).

Pour modifier la quantité de café (que la machine distribue automatiquement dans la tasse), procéder comme suit :

- presser et maintenir enfoncé la touche dont on veut modifier la longueur jusqu'à afficher sur l'écran (B1) "PROGRAMME QUANTITÉ"; puis relâcher la touche ;
- dès que le café dans la tasse atteint le niveau souhaité, appuyer une nouvelle fois sur le même bouton pour mémoriser la nouvelle quantité.

En appuyant alors sur la touche, la machine a mémorisé les nouveaux paramètres.

10.3 Réglage du moulin à café

Le moulin à café ne doit pas être réglé, du moins au début, car il a été déjà préréglé en usine pour obtenir une distribution correcte de café.

Toutefois, si après avoir préparé les premiers cafés, la distribution s'avère peu dense et avec peu de crème ou trop lente (au goutte à goutte), il est nécessaire d'effectuer une correction à l'aide du bouton de réglage du degré de mouture (A2 - fig. 8).

Nota Bene :

Le bouton de réglage doit être tourné uniquement pendant que le moulin à café est en marche.

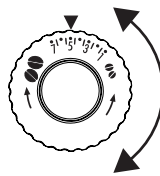

Si le café sort trop lentement ou s'il ne sort pas du tout, tourner d'un cran dans le sens des aiguilles d'une montre.

Pour obtenir en revanche une distribution de café plus dense et améliorer l'aspect de la crème, tourner

d'un cran dans le sens inverse des aiguilles d'une montre (pas plus d'un cran à la fois, au risque que le café sorte au goutte à goutte).

L'effet de cette correction se remarque uniquement après la préparation d'au moins 2 cafés. Si après ce réglage, le résultat souhaité n'a pas été obtenu, il est nécessaire de répéter la correction en tournant le bouton d'un autre cran.

10.4 Conseils pour un café plus chaud

Pour obtenir un café plus chaud il est conseillé de :

- effectuer un rinçage avant le débit en appuyant sur la touche  (B5) : de l'eau chaude sort du bec verseur de café (A13) et successivement de la buse à eau chaude (C6 - si présente) pour chauffer et nettoyer le circuit interne de la machine et faire ainsi couler un café plus chaud ;
- chauffer les tasses avec de l'eau chaude (utiliser la fonction eau chaude) ;
- augmenter la température du café dans le menu programmation (voir paragraphe «8.5 Programmer température»).

10.5 Préparation du café avec du café en grains

Attention !

Ne pas utiliser des grains de café caramélisés ou confits, car ils peuvent se coller sur le moulin à café et l'endommager.

1. Introduire le café en grains dans le bac prévu à cet effet (A7) (fig. 9).
2. Placer sous les bacs verseurs de la buse à café (A13) :
 - 1 tasse, pour obtenir 1 café (fig. 10) ;
 - 2 tasses, pour obtenir 2 cafés (fig. 11) ;
3. Baisser les bacs verseurs de sorte à les approcher le plus possible des tasses ; la crème sera ainsi meilleure (fig. 12) ;
4. Appuyer sur la touche relative à la distribution souhaitée :



5. La préparation commence et l'écran (B1) affiche le message relatif au café sélectionné.

Lorsque la préparation est terminée, l'appareil est prêt pour une nouvelle utilisation.

i *Nota Bene :*

- Pendant que la machine fait le café, la distribution peut être interrompue à tout moment en appuyant sur l'une des touches de distribution.
- Dès la fin de la distribution, pour augmenter la quantité de café dans la tasse, il suffit de maintenir l'un des boutons de distribution du café enfoncé (dans les 3 secondes).
- Pour obtenir un café plus chaud, consulter le paragraphe «10.4 Conseils pour un café plus chaud».

! *Attention !*

- Si le café sort au goutte à goutte ou s'il est trop liquide, pas assez crémeux ou trop froid, consulter les conseils indiqués dans le chapitre «19. Résolution des problèmes».
- Certains messages peuvent s'afficher sur l'écran pendant l'utilisation, leur signification est détaillée dans le chapitre «18. Messages affichés à l'écran».

10.6 Préparation du café en utilisant le café pré-moulu



! *Attention !*

- Ne jamais introduire du café en grains dans l'entonnoir à café pré-moulu (A6), la machine pourrait s'abîmer.
- Ne jamais introduire le café pré-moulu avec la machine éteinte, pour éviter qu'il ne se répande à l'intérieur de la machine et qu'il ne la salisse. Dans ce cas, la machine pourrait s'abîmer.
- Ne jamais introduire plus d'une dose rase (C2), l'intérieur de la machine pourrait se salir ou l'entonnoir pourrait se boucher.



i *Nota Bene :*

En utilisant du café pré-moulu, il est possible de préparer uniquement une tasse de café à la fois.

1. S'assurer que la machine soit allumée.
2. Appuyer sur le bouton  (B6) ;
3. S'assurer que l'entonnoir ne soit pas bouché, puis introduire une dose rase de café pré-moulu (fig. 13).
4. Placer une tasse sous les becs verseurs de café (A13) ;
5. Appuyer sur la touche distribution 1 tasse désirée (B8 -  ou B11 - );
6. La préparation commence.

11. PRÉPARATION DE BOISSONS AU LAIT

i *Nota Bene !*

- Pour éviter d'avoir un lait peu mousseux ou avec de grosses bulles, il faut toujours nettoyer le couvercle du pot à lait (D2) et la buse à eau chaude (A19) comme décrit

dans le chapitre «12. Nettoyage du pot à lait après chaque utilisation» et dans les paragraphes «15. Détartrage» et «14.11 Nettoyage de la buse à eau chaude/vapeur».

11.1 Remplir et replacer le pot à lait



1. Enlever le couvercle (D2) (fig. 14) ;
2. Remplir le pot à lait (D3) avec une quantité de lait suffisante, mais sans dépasser le niveau MAX inscrit sur le pot (fig. 15). Chaque cran imprimé sur le côté du réservoir correspond à 100 ml de lait.

i *Nota Bene !*

- Pour obtenir une mousse plus dense et homogène, utiliser du lait écrémé ou demi-écrémé et à la température du réfrigérateur (environ 5°C).
 - Si la modalité «économie d'énergie» est activée, la distribution de la boisson pourrait nécessiter quelques secondes d'attente.
3. S'assurer que le tube de prise du lait (D4) soit bien inséré dans le logement prévu sur le fond du couvercle du pot à lait (fig. 16) ;
 4. Remettre le couvercle du pot à lait en place ;
 5. Enlever la buse à eau chaude (C6) de la buse ;
 6. Accrocher le pot à lait à la buse (fig. 17) en le poussant à fond ;
 7. Placer une tasse suffisamment grande sous les becs verseurs de café et sous le tube de distribution du lait mousseux (D5) ; régler la longueur du tube de distribution du lait pour l'approcher de la tasse, en le tirant simplement vers le bas (fig. 18) ;
 8. Suivre les indications reportées ci-après pour chaque fonction spécifique.

11.2 Régler la quantité de mousse

En tournant le bouton de réglage de la mousse (D1) placée sur le couvercle du pot à lait (D2), il est possible de sélectionner la quantité de mousse de lait qui sera distribuée pendant la préparation des boissons au lait.

Position du bouton	Description	Conseillé pour...
	Pas de mousse	caffelatte / lait chaud (non mousseux)
	Peu de mousse	latte macchiato
	Max. mousse	CAPPUCCINO / LAIT MOUSSEUX

11.3 Préparation du cappuccino

1. Remplir et accrocher le pot à lait (D) de la façon illustrée précédemment.
2. Tourner le bouton de réglage de la mousse (D1) situé sur le couvercle du pot à lait (D2), jusqu'à la position relative à la quantité de mousse souhaitée.
3. Appuyer sur la touche CAPPUCCINO (B10). L'écran (B1) affiche le message "CAPPUCCINO" ainsi qu'une barre de progression qui se remplit au fur et à mesure que la préparation s'effectue ;
4. Après quelques secondes, le lait sort du tube du lait (D5) et remplit la tasse qui se trouve au-dessous. Pour les boissons qui le prévoient, la machine prépare automatiquement le café après avoir fait couler le lait.



Nota Bene !

- Pour interrompre la préparation pendant la distribution, il faut appuyer deux fois sur la touche CAPPUCCINO.
- Dès que la distribution est terminée, pour augmenter la quantité de lait ou de café dans la tasse, il suffit de maintenir la touche CAPPUCCINO enfoncée (dans les 3 secondes).
- Ne pas laisser le pot à lait trop longtemps hors du réfrigérateur : plus la température du lait monte (5°C idéale), plus la qualité de la mousse baisse.

11.4 Préparation du lait mousseux (sans café)

Procéder comme décrit dans le paragraphe précédent ("11.3 Préparation du cappuccino"), en pressant 2 fois au lieu de 1 la touche CAPPUCCINO (B10).



Nota Bene !

Pour interrompre la préparation du lait pendant la distribution, appuyer une fois sur la touche CAPPUCCINO.

11.5 Préparation du lait non mousseux (sans café)

Procéder de la façon décrite dans le paragraphe précédent, en tournant le bouton de réglage de la mousse (D1) sur 

12. NETTOYAGE DU POT À LAIT APRÈS CHAQUE UTILISATION



Attention ! Risque de brûlures

Durant le nettoyage des conduits internes du pot à lait (D), un peu d'eau chaude et de vapeur sortent du tube à lait mousseux (D5). Prêter attention à ne pas venir en contact avec les éclaboussures d'eau.

Après chaque préparation d'une boisson au lait il faut effectuer le nettoyage pour éliminer les résidus de lait. Procéder de la manière suivante :

1. Laisser le pot à lait dans la machine (il n'est pas nécessaire de le vider) ;
2. Placer une tasse ou un autre récipient sous le tube de distribution du lait mousseux.
3. Tourner le bouton de réglage mousse (D1) sur CLEAN (fig. 19) : l'opération s'affiche sur l'écran (B1) et s'interrompt automatiquement ;
4. Remettre le bouton de réglage sur l'une des sélections de la mousse ;
5. Enlever le pot à lait et toujours nettoyer la buse à vapeur (A19) avec une éponge (fig. 20) ;



Nota Bene !

- Pour préparer plusieurs tasses de boissons à base de lait, nettoyer le pot à lait après la dernière préparation.
- Le lait resté dans le pot à lait peut être conservé au réfrigérateur.
- Dans certains cas, pour effectuer le nettoyage, il faut attendre le chauffage de la machine.

12.1 Programmer les quantités de café et de lait dans la tasse pour le cappuccino ou pour le lait

La machine a été réglée en usine pour produire des quantités standard. Pour modifier ces quantités, procéder de la façon suivante :

1. Placer une tasse sous les becs verseurs de café (A13) et sous le tube de distribution du lait (D5) ;
2. Maintenir la touche CAPPUCCINO (B10) enfoncée jusqu'à l'affichage du message (B1) "PROGRAMME LAIT Programme Quantité" ;
3. Relâcher la touche. La machine commence à distribuer le lait ;
4. Dès que le lait dans la tasse atteint la quantité souhaitée, appuyer de nouveau sur la touche CAPPUCCINO ;
5. La machine interrompt la distribution du lait et, au bout de quelques secondes, elle commence à faire couler le café : l'écran affiche le message "PROGRAMME CAFÉ Programme Quantité" ;
6. Dès que le café dans la tasse atteint le niveau souhaité, appuyer sur la touche CAPPUCCINO. La distribution du café s'interrompt.



La machine est maintenant reprogrammée selon les nouvelles quantités de lait et de café.

13. PRÉPARATION DE L'EAU CHAUDE



Attention ! Risque de brûlures.

Ne jamais laisser la machine sans surveillance durant la distribution d'eau chaude. La buse à eau chaude (C6) chauffe durant la distribution et il faut donc la saisir uniquement par la poignée.



1. Contrôler que la buse à eau chaude soit correctement accrochée ;
2. Placer un récipient sous la buse à eau chaude (le plus près possible afin d'éviter les éclaboussures) (fig. 5) ;
3. Appuyer sur la touche  (B4) (fig. 21). L'écran (B1) affiche le message "EAU CHAUDE" ainsi qu'une barre de progression qui se remplit au fur et à mesure que la préparation s'effectue ;
4. La machine fait couler 250 ml d'eau chaude puis interrompt automatiquement la distribution. Pour interrompre manuellement la distribution d'eau chaude, appuyer de nouveau sur la touche .

Nota Bene !

Si la modalité « Économie d'énergie » est activée, la sortie d'eau chaude pourrait nécessiter quelques secondes d'attente.

13.1 Modifier la quantité d'eau distribuée automatiquement

La machine a été programmée en usine pour faire sortir automatiquement environ 250 ml d'eau chaude. Pour modifier cette quantité, procéder de la façon suivante :

1. Placer un récipient sous la buse à eau chaude (C6) ;
2. Maintenir la touche  (B4) enfoncée jusqu'à l'affichage du message (B1) "Eau Chaude Programme Quantité" ; relâcher ensuite la touche  ;
3. Quand l'eau chaude dans la tasse atteint le niveau souhaité, appuyer de nouveau sur la touche .

La machine est maintenant reprogrammée selon les nouvelles quantités.

14. NETTOYAGE

14.1 Nettoyage de la machine

Les pièces suivantes de la machine doivent être nettoyées périodiquement :

- le circuit interne de la machine ;
- le tiroir à marc de café (A14) ;
- l'égouttoir (A18) ;
- le réservoir à eau (A10) ;
- les becs verseurs de la buse à café (A13) ;
- la buse à eau chaude/vapeur (A19) ;
- l'entonnoir pour l'introduction de café pré-moulu (A6) ;
- l'infuseur (A12), accessible après avoir ouvert le volet de service (A11).



Attention !

- Pour le nettoyage de la machine, ne pas utiliser de solvants, de nettoyeurs abrasifs ou de l'alcool. Avec les super-automatiques De'Longhi, il n'est pas nécessaire d'utiliser d'adjuvants chimiques pour le nettoyage de la machine.

- Aucune partie de l'appareil ne peut être lavée au lave-vaisselle, à l'exception de la verseuse à lait.
- Ne pas utiliser d'objets métalliques pour retirer les incrustations ou les dépôts de café car ils pourraient rayer les surfaces en métal ou en plastique.

14.2 Nettoyage du circuit interne de la machine

Pour des périodes d'inutilisation supérieures à 3-4 jours, il est vivement conseillé, avant de l'utiliser, d'allumer la machine et de faire :

- 2/3 rinçages en appuyant sur la touche  (B5) ;
- couler de l'eau chaude pendant quelques secondes, en appuyant sur la touche  (B4) avec la buse à eau chaude (C6) insérée dans la machine.

Nota Bene :

Il est tout à fait normal, après avoir effectué ce nettoyage, de trouver de l'eau dans le bac à marcs (A14).

14.3 Nettoyage du tiroir à marcs de café

Lorsque l'écran (B1) affiche le message " VIDER LE TIROIR À MARC", il faut le vider et le nettoyer. Ce message reste affiché et la machine ne distribue pas de café tant que le tiroir à marc (A14) n'est pas nettoyé.

Pour effectuer le nettoyage (avec la machine allumée) :

1. Extraire l'égouttoir (A18) (fig. 22), le vider et le nettoyer ;
2. Vider et nettoyer soigneusement le tiroir à marc en prenant soin d'enlever tous les résidus qui peuvent se déposer au fond ;
3. Contrôler le bac de récupération de la condensation (A15) (de couleur rouge) et, le cas échéant, le vider ;

Attention !

Pour extraire l'égouttoir, il est **obligatoire** de toujours vider le bac à marcs de café même s'il est peu rempli.

Si cette opération n'est pas effectuée, lors de la préparation des cafés suivants, le tiroir à marc de café peut se remplir plus que prévu et obstruer la machine.

14.4 Nettoyage de l'égouttoir et du bac de récupération de la condensation

Attention !

Si l'égouttoir (A18) n'est pas régulièrement vidé, l'eau peut déborder et pénétrer à l'intérieur de la machine ou sur le côté. Ceci peut endommager la machine, le plan d'appui ou la zone autour.

Le bac de récupération est doté d'un flotteur rouge (A17) qui indique le niveau d'eau présent (fig. 23). Avant que cet indicateur ne commence à dépasser du plan d'appui pour les tasses (A16), il faut vider le bac et le nettoyer.

Pour retirer l'égouttoir :

1. Extraire l'égouttoir et le tiroir à marc de café (A14) (fig. 22) ;
2. Vider l'égouttoir et le tiroir à marcs de café, puis les laver ;
3. Contrôler le bac de récupération de la condensation rouge (A15) et, le cas échéant, le vider ;
4. Remettre en place l'égouttoir ainsi que le tiroir à marcs de café.

14.5 Nettoyage interne de la machine



Danger !

Avant de réaliser les opérations de nettoyage des parties internes, la machine doit être éteinte (voir le chapitre «7. Arrêt de l'appareil») et débranchée du secteur. Ne jamais plonger la machine dans l'eau.

1. Contrôler régulièrement (environ une fois par mois) que l'intérieur de la machine (accessible une fois l'égouttoir enlevé - A18) n'est pas sale. Dans le cas contraire, il faut enlever les dépôts de café à l'aide du pinceau (C5) et d'une éponge ;
2. Aspirer tous les résidus à l'aide d'un aspirateur (fig. 24).

14.6 Nettoyage du réservoir d'eau

1. Nettoyer régulièrement (environ une fois par mois et à chaque remplacement du filtre adoucisseur - C4 (si prévu) le réservoir à eau (A10) à l'aide d'un chiffon humide et d'un peu de nettoyant doux ;
2. Retirer le filtre (si présent) et le rincer à l'eau claire ;
3. Remettre le filtre (si prévu), remplir le réservoir avec de l'eau fraîche et remettre le réservoir ;
4. (Modèles avec filtre adoucisseur uniquement) Faire couler environ 100 ml d'eau chaude pour réactiver le filtre.

14.7 Nettoyage des becs verseurs de café

1. Nettoyer régulièrement les becs verseurs de la buse à café (A13) en utilisant une éponge ou un chiffon (fig. 25A).
2. Contrôler que les trous des becs verseurs de café ne soient pas bouchés. Si nécessaire, enlever les dépôts de café à l'aide d'un cure-dents (fig. 25B).

14.8 Nettoyage de l'entonnoir pour l'introduction du café pré-moulu

Contrôler périodiquement (environ une fois par mois) que l'entonnoir pour l'introduction du café (A6) pré-moulu n'est pas bouché. Si nécessaire, éliminer les dépôts de café à l'aide du pinceau (C5).

14.9 Nettoyage de l'infuseur

L'infuseur (A12) doit être nettoyé au moins une fois par mois.



Attention !

L'infuseur ne peut pas être extrait quand la machine est allumée.

1. S'assurer que la machine ait correctement effectué l'arrêt (voir chapitre «7. Arrêt de l'appareil»). ;
2. Extraire le réservoir à eau (A10) ;
3. Ouvrir le volet infuseur (A11 - fig. 26) situé sur le côté droit ;
4. Pousser vers l'intérieur les deux boutons de décrochage tout en tirant l'infuseur vers l'extérieur pour l'extraire (fig. 27) ;



Attention !

RINCER UNIQUEMENT À L'EAU

PAS DE NETTOYANTS - PAS DE LAVE-VAISSELLE

Nettoyer l'infuseur sans utiliser de nettoyants, il pourrait s'abîmer.

5. Plonger pendant environ 5 minutes l'infuseur dans l'eau puis le rincer sous le robinet ;
6. À l'aide du pinceau (C5), nettoyer les éventuels résidus de café sur le logement de l'infuseur, visibles par le volet infuseur.
7. Après le nettoyage, remettre l'infuseur en place en l'enfilant dans le support (fig. 28) ; puis appuyer sur l'inscription PUSH jusqu'au « clic » d'accrochage



Nota Bene :

Si l'infuseur est difficile à insérer, il est nécessaire (avant l'insertion) de le mettre à la bonne dimension en appuyant sur les leviers comme indiqué en fig. 29.

8. Une fois inséré, s'assurer que les deux boutons colorés se soient levés (fig. 30) ;
9. Fermer le volet infuseur.
10. Réinsérer le réservoir d'eau

14.10 Nettoyage du pot à lait

Nettoyer le pot à lait (D) après chaque préparation du lait, de la façon décrite ci-après :

1. Extraire le couvercle (D2) ;
2. Retirer la buse à lait (D5) et le tuyau de prise (D4 - fig. 31) ;
3. Tourner dans le sens des aiguilles d'une montre le bouton de réglage de la mousse (D1) jusqu'à "INSERT" (voir fig. 31) et l'extraire en le tirant vers le haut ;
4. Laver soigneusement tous les composants à l'eau chaude et d'un nettoyant doux. Tous les composants peuvent être lavés au lave-vaisselle, à condition de les placer dans le panier supérieur. Faire particulièrement attention à ce qu'il n'y ait pas de résidus de lait sur le creux et le tube situés sous le bouton (voir fig. 32) : éventuellement racler le tube à l'aide d'un cure-dent ;

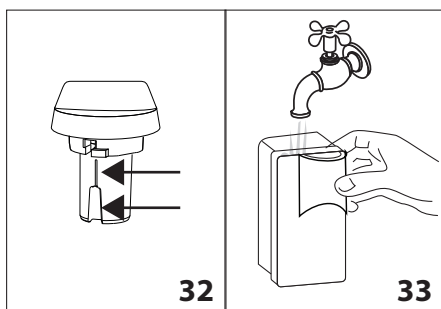

5. Rincer l'intérieur du logement du bouton de réglage de la mousse à l'eau courante (voir fig. 33) ;
6. Vérifier également que le tube de prise et le tube de distribution du lait ne soient pas bouchés par des résidus de lait ;
7. Remonter le bouton en faisant coïncider la flèche avec l'inscription «INSERT», le tube de distribution et le tube de prise de lait ;
8. Remettre le couvercle du pot à lait en place.

14.11 Nettoyage de la buse à eau chaude/vapeur

Nettoyer la buse (A19) après chaque préparation de lait à l'aide d'une éponge, en éliminant les résidus de lait déposés sur les joints (voir fig. 20).

15. DÉTARTRAGE

Détartrer la machine quand l'écran (B1) affiche le message (clignotant) « DÉTARTRER ».



Attention !

- Avant l'utilisation, lire les instructions et l'étiquette du détartrant (C3) indiquées sur l'emballage du détartrant.
 - Il est recommandé d'utiliser exclusivement du détartrant De'Longhi. L'utilisation de détartrants non appropriés, ainsi que le détartrage non régulièrement effectué, peuvent entraîner l'apparition de défauts non couverts par la garantie du producteur.
1. Allumer la machine ;
 2. Entrer dans le menu en appuyant sur la touche **MENU** (B3) ;
 3. Appuyer sur la touche (B4) ou (B5) jusqu'à l'affichage du message "Détartrage" ;
 4. Sélectionner en appuyant sur la touche (B6) : l'écran (B1) affiche "Détartrage Confirmer ?" ;
 5. Appuyer à nouveau sur pour activer la fonction : l'écran affiche le message "Verser détartrant Confirmer ?" alterné avec "VIDER ÉGOUTTOIR" ;
 6. Extraire et vider l'égouttoir (A18), le bac à marc (A14) et réinsérer le tout dans la machine ;

7. Vider complètement le réservoir à eau (A10) et enlever le filtre adoucisseur (C4 - si présent) ;

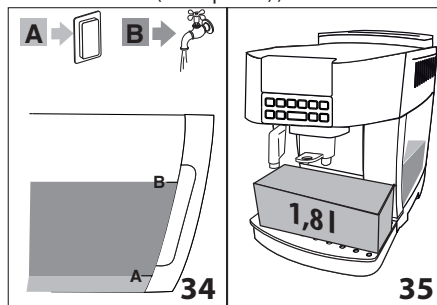



8. Verser le détartrant (C3) dans le réservoir à eau jusqu'au niveau **A** (correspondant à un emballage de 100 ml) imprimé à l'intérieur du réservoir puis ajouter un litre d'eau jusqu'au niveau **B** (fig. 34) ; réinsérer le réservoir dans la machine ;
9. Positionner sous la buse (C6) un récipient d'une capacité minimum de 1,8 litres (fig. 35) ;



Risque de brûlures !

De l'eau chaude contenant des acides sort de la buse à eau. Éviter tout contact avec cette solution.

10. Appuyer sur la touche pour confirmer l'introduction de la solution : l'écran affiche le message "Machine en détartrage". Le programme de détartrage commence et le détartrant coule de la buse à eau et effectue automatiquement toute une série de rinçages à intervalles pour éliminer les résidus de calcaire de l'intérieur de la machine. Après environ 25 minutes, l'appareil interrompt le détartrage et l'écran affiche le message "Rinçage REMPLIR LE RÉSERVOIR". L'appareil est maintenant prêt pour un processus de rinçage avec de l'eau fraîche ;
11. Vider le récipient utilisé pour récupérer la solution détartrante ;
12. Extraire le réservoir à eau, le vider, le rincer à l'eau courante, le remplir jusqu'au niveau MAX avec de l'eau fraîche et l'insérer dans la machine : l'écran affiche "Rinçage Confirmer ?" ;
13. Remettre sous la buse à eau le récipient utilisé pour récupérer le détartrant et appuyer sur la touche pour confirmer : l'eau chaude sort de la buse à eau et l'écran affiche le message "Rinçage" ;
14. Lorsque le réservoir à eau est vidé, l'écran affiche le message "Rinçage REMPLIR LE RÉSERVOIR" ;
15. Vider le récipient utilisé pour récupérer l'eau de rinçage ;
16. Extraire le réservoir à eau, réinsérer le filtre adoucisseur, s'il a été précédemment retiré, remplir le réservoir jusqu'au niveau MAX avec de l'eau fraîche et l'insérer dans la machine : l'écran affiche "Rinçage, Confirmer ?" ;

- Remettre sous la buse à eau et sous le bec verseur de café (A13) le récipient utilisé pour récupérer l'eau de rinçage (fig. 35) et appuyer sur la touche  pour confirmer : l'eau chaude sort d'abord de la buse à eau et pour terminer ensuite par le bec verseur de café ;
- Au terme l'écran affiche "Détartrage terminé Confirmer ?" ;
- Appuyer sur la touche  pour confirmer : l'écran affiche "REMPLIR LE RÉSERVOIR" ;
- Remplir le réservoir d'eau fraîche jusqu'au niveau MAX et le remettre dans la machine.

L'opération de détartrage est terminée.

Nota Bene !

- Si le cycle de détartrage ne se termine pas correctement (ex. coupure de courant), nous conseillons de répéter le cycle.
- Il est tout à fait normal, après avoir effectué le détartrage, de trouver de l'eau dans le tiroir à marc.

16. PROGRAMMATION DE LA DURETÉ DE L'EAU

Le message DÉTARTRE s'affiche uniquement après une période de fonctionnement pré-réglée qui dépend de la dureté de l'eau. La machine est préconfigurée en usine sur le niveau de dureté 4. Il est possible de programmer la machine en fonction de la dureté réelle de l'eau courante dans les différentes régions, rendant ainsi l'opération de détartrage moins fréquente.





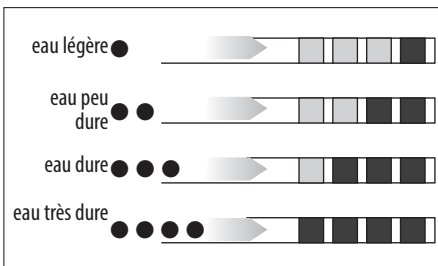

16.1 Mesure de la dureté de l'eau

- Retirer la bande réactive fournie "TOTAL HARDNESS TEST" (C1) de son emballage, accompagnée des instructions en langue anglaise ;
- Plonger entièrement la bande réactive dans un verre d'eau pendant environ une seconde ;
- Extraire la bande de l'eau et la secouer légèrement. Après environ une minute, 1, 2, 3 ou 4 petits carrés rouges se forment, en fonction de la dureté de l'eau ; chaque petit carré correspond à 1 niveau.



16.2 Réglage de la dureté de l'eau

- Appuyer sur la touche **MENU** (B3) pour entrer dans le menu ;

- Appuyer sur la touche  (B4) ou  (B5) jusqu'à l'affichage du message (B1) "Dureté de l'eau" ;
- Confirmer la sélection en appuyant sur la touche  (B6) ;
- Appuyer plusieurs fois sur la touche  ou  pour régler le niveau détecté par la bande réactive (voir fig. du paragraphe précédent) ;
- Appuyer sur la touche  pour confirmer le réglage. La machine est maintenant reprogrammée selon le nouveau réglage de la dureté de l'eau : appuyer donc sur la touche **MENU** pour quitter le menu.

17. FILTRE ADOUCISSEUR

Certains modèles sont dotés d'un filtre adoucisseur (C4) : si le modèle n'en est pas doté, il est conseillé de l'acheter auprès des centres d'assistance agréés De'Longhi. Pour une utilisation correcte du filtre, suivre les instructions indiquées ci-après.

17.1 Installation du filtre

- Retirer le filtre (C4) de l'emballage ;
- Tourner le disque du dateur (voir fig. 36) afin de voir les 2 prochains mois d'utilisation ;

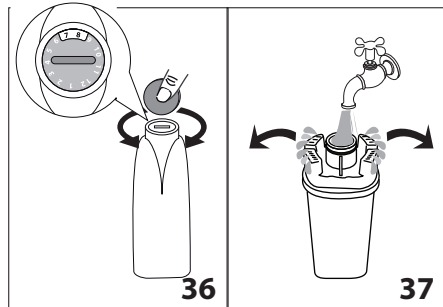

Nota Bene :

- le filtre a une durée de deux mois si l'appareil est utilisé normalement, en revanche, si la machine n'est pas utilisée tout en ayant le filtre installé, celui-ci a une durée de 3 semaines maximum.
- Pour activer le filtre, faire couler de l'eau du robinet dans l'orifice du filtre comme indiqué sur la figure, jusqu'à ce que l'eau sorte par les ouvertures latérales pendant plus d'une minute (fig. 37) ;
 - Extraire le réservoir (A10) de la machine et le remplir d'eau.
 - Insérer le filtre à l'intérieur du réservoir d'eau et le plonger entièrement pendant une dizaine de secondes, en l'inclinant pour permettre aux bulles d'air de sortir (fig. 38) ;

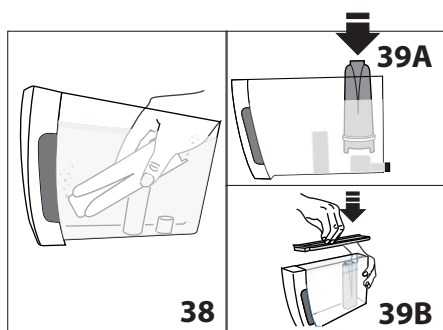

6. Insérer le filtre dans le logement prévu à cet effet (fig. 39A) et l'enfoncer au maximum ;
 7. Refermer le réservoir avec le couvercle (fig. 39B) puis réinsérer le réservoir dans la machine ;
- À partir du moment où le filtre est installé, il faut en signaler la présence à la machine.
8. Appuyer sur la touche **MENU** (B3) pour entrer dans le menu ;
 9. Appuyer plusieurs fois sur la touche (B4) ou (B5) jusqu'à l'affichage du message (B1) "Installer filtre" ;
 10. Appuyer sur la touche (B6) ;
 11. L'écran affiche le message « Activer ? » ;
 12. Appuyer sur la touche pour confirmer la sélection : l'écran affiche « EAU CHAUDE Confirmer ? » ;
 13. Placer un récipient (capacité min. 500 ml) sous le bec verseur d'eau chaude (C6).
 14. Appuyer sur la touche pour confirmer la sélection : l'appareil commence à distribuer de l'eau et l'écran affiche le message "Veuillez patienter..." ;
 15. Une fois la distribution terminée, la machine revient automatiquement à « Café prêt ».

Le filtre est maintenant activé et signalé à l'écran par un astérisque sous l'option « Installer filtre » dans le menu, et il est possible d'utiliser la machine.

17.2 Remplacement du filtre

Lorsque l'écran (B1) affiche « REMPLACER FILTRE », quand deux mois se sont écoulés (voir dateur), ou si l'appareil n'est pas utilisé pendant 3 semaines, il faut remplacer le filtre (C4) :

1. Retirer le réservoir (A10) et le filtre usagé ;
2. Retirer le nouveau filtre de son emballage et procéder comme illustré aux points 3-4-5-6 du paragraphe précédent ;
3. Placer un récipient (capacité min. 500 ml) sous le bec verseur d'eau chaude (C6).
4. Appuyer sur la touche **MENU** (B3) pour entrer dans le menu ;
5. Appuyer plusieurs fois sur la touche (B4) ou (B5) jusqu'à l'affichage du message (B1) "Remplacer filtre" ;

10. Appuyer sur la touche (B6) ;
11. L'écran affiche le message "Confirmer ?" ;
12. Appuyer sur la touche pour confirmer la sélection ;
13. L'écran affiche le message "EAU CHAUDE CONFIRMER?" ;
14. Appuyer sur la touche pour confirmer la sélection : l'appareil commence à distribuer de l'eau et l'écran affiche le message « Veuillez patienter... » ;
15. Dès que la distribution est terminée, l'appareil revient automatiquement à « Café prêt ».

Le nouveau filtre est maintenant activé et il est possible de continuer à utiliser la machine.

17.3 Enlever le filtre

Pour continuer à utiliser l'appareil sans le filtre (C4), le retirer et en signaler le retrait. Procéder de la manière suivante :

1. Retirer le réservoir (A10) et le filtre usagé ;
2. Appuyer sur la touche **MENU** (B3) pour entrer dans le menu ;
3. Appuyer plusieurs fois sur la touche (B4) ou (B5) jusqu'à l'affichage du message (B1) "Retirer filtre" ;
4. Appuyer sur la touche (B6) ;
5. L'écran affiche le message "Confirmer ?" ;
6. Appuyer sur la touche pour confirmer et sur la touche **MENU** pour quitter le menu.

18. DONNÉES TECHNIQUES

Tension :	220-240 V ~ 50/60 Hz max. 10A
Puissance absorbée :	1450W
Pression :	1,5 MPa (15 bars)
Capacité max. réservoir d'eau :	1,8 l
Dimensions LxPxH	240x430x350 mm
Longueur du cordon :	1750 mm
Poids :	9,6 kg
Capacité max. du bac à grains :	250 g



L'appareil est conforme aux directives CE suivantes :

- Règlement européen Mode veille 1275/2008
- Les matériaux et les objets destinés à être en contact avec les produits alimentaires sont conformes aux prescriptions du règlement européen 1935/2004.

19. ÉLIMINATION



Ne pas jeter l'appareil avec les déchets ménagers mais l'amener dans une déchetterie officielle.

20. MESSAGES AFFICHÉS À L'ÉCRAN

MESSAGE AFFICHÉ	CAUSE POSSIBLE	SOLUTION
REEMPLIR LE RÉSERVOIR	Il n'y a pas assez d'eau dans le réservoir (A10).	Remplir le réservoir d'eau et/ou l'insérer correctement en l'enfonçant à fond jusqu'à entendre l'enclenchement (fig. 4).
VIDER LE TIROIR À MARC	Le tiroir à marcs (A14) de café est plein.	Vider le tiroir à marc, l'égouttoir (A18) et effectuer le nettoyage, puis les réinsérer. Important : lors de l'extraction de l'égouttoir, il est obligatoire de toujours vider le tiroir à marc de café (A14) même s'il est peu rempli. Si cette opération n'est pas effectuée, lors de la préparation des cafés suivants, le tiroir à marc de café peut se remplir plus que prévu et obstruer la machine.
MOUTURE TROP FINE RÉGLER LE MOULIN	La mouture est trop fine et le café sort par conséquent trop lentement ou ne sort pas du tout.	Répéter la distribution du café et tourner d'un cran, vers le numéro 7 et dans le sens des aiguilles d'une montre, le bouton de réglage de la mouture (A2) (fig. 8), pendant que le moulin à café est en marche. Si après avoir fait au moins 2 cafés, la distribution est encore trop lente, répéter la correction en tournant le bouton de réglage d'un autre cran (voir § «10.3 Réglage du moulin à café»). Si le problème persiste, tourner le bouton à vapeur sur la position I et faire couler un peu d'eau par la buse à eau chaude (C6).
	En présence du filtre adoucisseur (C4) une bulle d'air a pu être relâchée à l'intérieur du circuit et en a bloqué la distribution.	Insérer la buse à eau chaude (C6) dans la machine et verser un peu d'eau jusqu'à ce que le flux soit régulier.
INSÉRER LE BAC À MARC DE CAFÉ	Après le nettoyage, le tiroir à marc (A14) n'a pas été inséré.	Extraire l'égouttoir (A18) et insérer le tiroir à marcs.
INTRODUIRE LE CAFÉ PRÉMOULU	La fonction « café pré-moulu » a été sélectionnée mais l'entonnoir (A6) est vide.	Introduire le café pré-moulu dans l'entonnoir ou désélectionner la fonction pré-moulu.
DÉTARTRE	Indique qu'il est nécessaire de détartrer la machine.	Il est nécessaire d'effectuer au plus tôt le programme de détartrage décrit dans le chapitre «15. Détartrage»
RÉDUIRE DOSE CAFÉ	Trop de café a été utilisé.	Sélectionner un goût plus léger ou bien réduire la quantité de café pré-moulu.
REEMPLIR LE RÉSERVOIR DE GRAINS	Le café en grains est terminé.	Remplir le réservoir à grains (A7).
	L'entonnoir pour le café pré-moulu (A6) s'est bouché.	Vider l'entonnoir à l'aide du pinceau (C5) de la façon décrite dans le par. «14.8 Nettoyage de l'entonnoir pour l'introduction du café pré-moulu».

INSÉRER LE GROUPE INFUSEUR	Après le nettoyage, l'infuseur (A12) n'a pas été inséré.	Insérer l'infuseur de la façon décrite dans le § «14.9 Nettoyage de l'infuseur».
INSÉRER LE RÉSERVOIR	Le réservoir (A10) n'est pas inséré correctement.	Insérer correctement le réservoir en l'enfonçant à fond.
ALARME GÉNÉRALE	L'intérieur de la machine est très sale.	Nettoyer soigneusement la machine de la façon décrite dans le chap. «14. Nettoyage». Si après le nettoyage, la machine affiche encore le message, s'adresser à un centre d'assistance.
REPLACER FILTRE	Le filtre adoucisseur (C4) est usagé.	Remplacer le filtre ou le retirer en suivant les instructions du chapitre «17. Filtre adoucisseur».
BOUTON SUR CLEAN	Juste après la distribution du lait, il est nécessaire d'effectuer le nettoyage des tuyaux internes du pot à lait.	Tourner le bouton de réglage de la mousse (D1) sur la position CLEAN.
INSÉRER BUSE À EAU	La buse à eau (C6) n'est pas insérée ou est mal insérée	Insérer la buse à eau à fond.
CIRCUIT VIDE, REMPLIR CIRCUIT <i>alterné à</i> EAU CHAUDE APPUYER SUR OK	Le circuit hydraulique est vide.	Appuyer sur OK et faire couler l'eau par la buse à eau chaude (C6) jusqu'à ce que la distribution soit régulière. Si le problème persiste, vérifier que le réservoir à eau (A10) soit inséré à fond.
INSÉRER LE POT À LAIT	Le pot à lait (D) n'est pas inséré correctement.	Insérer le pot à lait à fond (fig. 17).

21. RÉOLUTION DES PROBLÈMES

Ci-après sont énumérés certains dysfonctionnements possibles.

Si le problème ne peut pas être résolu de la façon décrite, contacter l'Assistance Technique.

PROBLÈME	CAUSE POSSIBLE	SOLUTION
Le café n'est pas chaud.	Les tasses n'ont pas été préchauffées.	Chauffer les tasses en les rinçant avec de l'eau chaude (N.B. il est possible d'utiliser la fonction eau chaude).
	Les circuits intérieurs se sont refroidis car 2/3 minutes se sont écoulées depuis le dernier café.	Avant de faire le café, chauffer les circuits internes avec la fonction rinçage  (voir chap. «10. préparation du café»).
	La température du café définie est trop basse.	À partir du menu, régler la température du café sur haute.
Le café est trop liquide ou n'a pas assez de crème.	Le café est moulu trop grossièrement.	Tourner le bouton de réglage de la mouture (A2) d'un cran vers le numéro 1 dans le sens inverse des aiguilles d'une montre, pendant que le moulin à café est en marche (fig. 8). Procéder d'un cran à la fois jusqu'à l'obtention d'une distribution satisfaisante. L'effet est visible uniquement après la distribution de 2 cafés (voir paragraphe «10.3 Réglage du moulin à café»).
	Le café n'est pas approprié.	Utiliser du café pour machines à café expresso.

Le café sort trop lentement ou bien au goutte à goutte.	Le café est moulu trop finement.	Tourner le bouton de réglage de la mouture (A2) d'un cran, vers le numéro 7 et dans le sens des aiguilles d'une montre, pendant que le moulin à café est en marche (fig. 8). Procéder d'un cran à la fois jusqu'à l'obtention d'une distribution satisfaisante. L'effet est visible uniquement après la distribution de 2 cafés (voir paragraphe «10.3 Réglage du moulin à café»).
Le café ne sort pas de l'un ou des deux becs verseurs de la buse.	Les becs verseurs de la buse à café (A13) sont bouchés.	Nettoyer les becs à l'aide d'un cure-dent.
Le lait ne sort pas du tube de distribution.	Le couvercle du pot à lait (D2) est sale.	Nettoyer le couvercle du pot à lait de la façon décrite dans le par «15. Détartrage».
Le lait contient des grosses bulles, sort par jets du tube de distribution du lait ou est peu mousseux	Le lait n'est pas suffisamment froid ou n'est pas demi-écrémé.	Utiliser de préférence du lait écrémé ou demi-écrémé, à la température du réfrigérateur (environ 5°C). Si le résultat n'est pas encore le résultat souhaité, essayer de changer de marque de lait.
	Le bouton de réglage de la mousse (D1) est mal réglé.	Régler le bouton en suivant les indications du § «• Ne pas laisser le pot à lait trop longtemps hors du réfrigérateur : plus la température du lait monte (5°C idéale), plus la qualité de la mousse baisse.»
	Le couvercle (D2) ou le bouton de réglage de la mousse (D1) du pot à lait sont sales.	Nettoyer le couvercle et le bouton du pot à lait de la façon décrite dans le par. «15. Détartrage».
	La buse à eau chaude/vapeur (A19) est sale	Nettoyer soigneusement la buse de la façon décrite dans le paragraphe "14.11 Nettoyage de la buse à eau chaude/vapeur".
L'appareil ne s'allume pas	La fiche n'est pas branchée à la prise.	Brancher la fiche à la prise (fig.1).
	L'interrupteur général (A8) n'est pas allumé.	Appuyer sur l'interrupteur général (fig. 2).
L'infuseur ne peut pas être extrait	L'arrêt n'a pas été effectué correctement.	Arrêter la machine en appuyant sur la touche  (voir chap. «7. Arrêt de l'appareil»).