



Libretto istruzioni

Lavabiancheria

WAG L4 E100

WAG L6 E100

WAG L7 E100

Egregio Cliente,

complimenti per aver scelto un elettrodomestico Electrolux che, siamo certi, avrà modo di apprezzare per le prestazioni, la qualità e l'affidabilità e che le renderà la vita di ogni giorno più confortevole, facile e sicura. Da sempre il nostro impegno è quello di produrre utilizzando la tecnologia più avanzata, nel rispetto dell'ambiente e sempre in anticipo rispetto agli obblighi normativi. Oltre il 90% dei nostri elettrodomestici sono prodotti ecologici in classe A, A+, A++.

La lettura completa di questo libretto le permetterà un utilizzo corretto e sicuro della sua apparecchiatura e le darà anche utili consigli sulla manutenzione più efficiente..

Indice

Istruzioni per l'uso	6
Norme di sicurezza	6-9
Descrizione dell'apparecchiatura	10
Cassetto detersivo	10
Pannello comandi	11
Primo utilizzo	12
Personalizzazione	12
Segnali acustici	12
Sicurezza bambini	12
Uso quotidiano	13
Carico della biancheria	13
Dosaggio del detersivo e dell'ammorbidente	13
Selezione del programma	14
Selezione della velocità di centrifuga opp. dell'opzione «Antipiega»	14
Selezione delle opzioni	15
Selezione dell'opzione «Prelavaggio»	15
Selezione dell'opzione «Macchie»	15
Selezione dell'opzione «Sensitive»	16
Selezione dell'opzione «Risp. Tempo»	16
Display	16
Durata del programma selezionato	16
Partenza ritardata	16
Errata selezione	17
Allarmi	17
Fine programma	17
Selezione del tasto «Avvio/Pausa»	17

Selezione dell'opzione «Partenza ritardata»	17
Selezione dell'opzione «Extra risciacquo»	18
Spie svolgimento programma	18
Modificare un'opzione o un programma in corso	19
Interruzione di un programma	19
Annullamento di un programma	19
Apertura dell'oblò dopo l'inizio di un programma	19
Al termine del programma	20
Programmi di lavaggio	21-23
Informazioni sui programmi	24
Guida al Lavaggio	25-28
Cernita della biancheria	25
Temperature	25
Prima di caricare la biancheria	25
Carichi massimi di biancheria	26
Pesi della biancheria asciutta	26
Eliminazione delle macchie	26
Scelta del detersivo	27
Detersivi ed additivi	27
Quantità di detersivo da utilizzare	28
Manutenzione e pulizia	29-32
Trattamento anticalcare	29
Dopo ogni lavaggio	29
Pulizie di mantenimento	29
Pulizia del mobile	29
Cassetto detersivo	29
Pulizia della zona cassetto	30

Pulizia zona scarico	30
Filtrino del tubo di alimentazione	31
Precauzioni contro il gelo	32
Scarico di emergenza dell'acqua	32
Anomalie di funzionamento	33-36
<hr/>	
Caratteristiche Tecniche	37
<hr/>	
Dati di consumo	38
<hr/>	
Installazione	39-43
Disimballo	39
Posizionamento e livellamento	41
Alimentazione dell'acqua	41
Acquastop	42
Scarico	42
Collegamento elettrico	43

Istruzioni per l'uso

Norme di sicurezza

Prima della prima messa in funzione

- La sicurezza degli elettrodomestici ELECTROLUX corrisponde alle normative tecniche e alle disposizioni di legge sulla sicurezza delle apparecchiature. Tuttavia, in qualità di produttori, ci sentiamo in dovere di indicare le seguenti norme di sicurezza.
- Queste avvertenze sono state preparate per la vostra sicurezza e quella degli altri. Si prega di leggerle attentamente prima di installare e utilizzare l'apparecchio. Vi ringraziamo per l'attenzione. Conservare questo manuale di istruzioni. In caso di rivendita o cessione ad un'altra persona, il manuale per l'uso deve accompagnare l'apparecchio. Il nuovo utente potrà conoscere il funzionamento della lavabiancheria ed essere a conoscenza degli avvertimenti relativi.
- Al momento dell'installazione verificate se l'apparecchiatura non sia stata danneggiata durante il trasporto. Non procedete all'installazione di una apparecchiatura danneggiata. Se l'apparecchiatura presenta un danno, rivolgetevi al negozio dove è stata acquistata la vostra apparecchiatura.
- Nel caso la macchina venga acquistata nei mesi invernali, con temperature sotto lo 0, lasciare l'apparecchiatura a temperatura ambiente per 24 ore prima di metterla in funzione.

Sicurezza in generale

- Non modificare o cercare di modificare le caratteristiche di questo apparecchio. Questo comportamento potrebbe provocare un pericolo per l'utilizzatore.
- Durante i lavaggi ad alte temperature e durante l'asciugatura, il vetro dell'oblò si riscalda. Non toccare!
- Accertarsi che i bambini o gli animali domestici non entrino nel cestello della lavatrice. Verificate sempre che il cesto sia vuoto prima di avviare il programma di lavaggio.
- Togliere dalle tasche degli indumenti prima del lavaggio tutti gli oggetti come monete, spille di sicurezza, spille, viti, che potrebbero causare danni.
- Utilizzare la quantità di detersivo indicata nel paragrafo «Dosaggio dei detersivi». Utilizzare solo detersivi per lavatrici e osservare le istruzioni della casa produttrice.
- Staccare la presa di corrente e il rubinetto dell'acqua dopo l'uso dell'apparecchio.

- Staccare la lavabiancheria dalla corrente prima di procedere alla pulizia o alla manutenzione.
- Non modificare o cercare di modificare le caratteristiche di questo apparecchio. Questo comportamento potrebbe provocare un pericolo per l'utilizzatore.

Installazione

- Questa apparecchiatura è pesante. Fate attenzione durante la sua movimentazione.
- L'apparecchio deve essere disimballato completamente prima del collegamento o dell'utilizzo. L'eliminazione incompleta dei dispositivi di protezione per il trasporto potrebbe causare danni all'apparecchio o ai mobili vicini.
- Dopo aver installato l'apparecchio, assicurarsi che non posi sui tubi di alimentazione e di scarico dell'acqua oppure che il top dell'apparecchio stesso non preme sul cavo di alimentazione elettrica.
- Se la lavabiancheria è installata su un pavimento con moquette, assicurarsi che le aperture previste per la ventilazione, poste nella parte bassa della macchina non siano ostruite.
- Prima di procedere al collegamento dell'apparecchio, leggere attentamente le istruzioni riportate nel capitolo «Collegamento elettrico».
- Eventuali interventi idraulici richiesti devono essere eseguiti solo da un idraulico qualificato.
- Se l'impianto elettrico dell'abitazione richiede una modifica per il collegamento dell'apparecchio, affidare il lavoro ad un elettricista qualificato.
- L'apparecchio deve essere collegato ad una presa elettrica dotata di messa a terra conforme.
- La sostituzione del cavo di alimentazione deve essere eseguita soltanto dal personale del Servizio di Assistenza Tecnica.
- La responsabilità del produttore non potrà essere richiesta per qualsiasi danno derivante da una installazione non conforme.

Utilizzo

- L'apparecchio è destinato ad un normale uso domestico. Non utilizzarlo a fini commerciali o industriali o a scopi diversi da quelli per cui è stato progettato: lavaggio, risciacquo e centrifuga.
- Non lavare a macchina articoli che potrebbero non sopportare tale trattamento. Seguire le indicazioni riportate nelle etichette dei capi.
- Non sovraccaricate l'apparecchiatura. Consultate il capitolo corrispondente del vostro libretto istruzioni.

- Raggruppare i piccoli indumenti come calzini, cinture ecc. in un sacchetto di tela o in una retina.
- Prima del lavaggio, svuotare le tasche, chiudere i bottoni automatici e le cerniere. Non lavare a macchina articoli di biancheria con ferretti, tessuti senza orlo o strappati. Pretrattare le macchie di vernice, di inchiostro, di ruggine e d'erba.
- Non mettere nella lavabiancheria capi smacchiati con benzina, alcool, tricloretilene, ecc. Se si utilizzano questi prodotti, attendere che il pro-dotto sia evaporato prima di porre gli articoli nel cestello.
- Si consiglia di non staccare mai la spina dalla presa tirando il cavo di alimentazione; disinserire la spina stessa.
- Non utilizzare mai la lavabiancheria se il cavo di alimentazione, il cruscotto, oppure il top sono danneggiati in modo tale da poter accedere all'interno della macchina stessa.
- Si consiglia di utilizzare la lavabiancheria in ambienti la cui temperatura non sia inferiore a 0°C. In caso contrario consultare il capitolo «Manutenzione e Pulizia».

Sicurezza bambini

- Questo apparecchio non deve essere utilizzato da bambini o da persone, le cui capacità fisiche, sensoriali o mentali, o la cui mancanza d'esperienza e le cui conoscenze sull'uso, impediscano loro di utilizzare questo apparecchio senza rischi in assenza di una persona responsabile per la loro incolumità.
- L'apparecchio è stato progettato per essere usato da adulti. Assicuratevi che i bambini non lo tocchino e non lo utilizzino come un gioco.
- I componenti dell'imballo (ad esempio sacchetti di nylon, polistirolo etc.) possono diventare estremamente pericolosi per rischio di soffocamento. Teneteli lontano dalla loro portata.
- Conservare tutti i detersivi in un luogo sicuro lontano dalla portata dei bambini.

- Assicurarsi che i bambini oppure piccoli animali non si introducano nel cesto della macchina.

Per evitare ciò, è possibile impedire la chiusura dell'oblò agendo sul bottoncino posto sul lato interno dell'oblò, ruotandolo in senso orario, senza premerlo, in modo che la scanalatura si trovi in posizione orizzontale. Se necessario, aiutarsi con una moneta.

Per disattivare il dispositivo e quindi poter chiudere l'oblò ruotare il bottoncino in senso antiorario in modo che la scanalatura sia in posizione verticale.

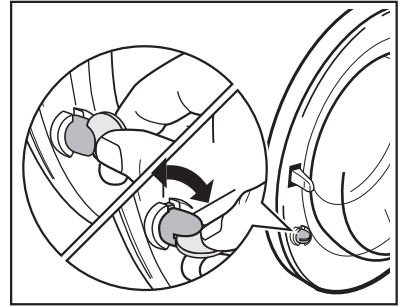

Descrizione dell'apparecchiatura

La vostra nuova macchina soddisfa tutte le moderne esigenze per il trattamento efficace dei tessuti con ridotto consumo di acqua, di energia e di detersivo.

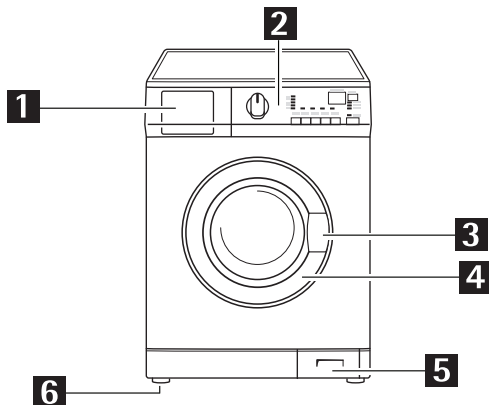

1 Cassetto detersivo

2 Pannello comandi

3 Maniglia oblò

4 Targa matricola

5 Pompa Scarico

6 Piedini regolabili

Cassetto detersivo

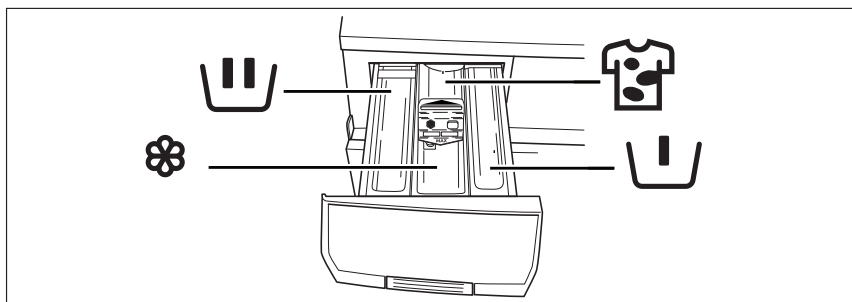

 Scomparto destinato al detersivo per il **Prelavaggio**

 Scomparto per detersivo in polvere o liquido per il **Lavaggio principale**

 Scomparto per additivi liquidi (ammorbidente, amido)....

 Scomparto per il detersivo smacchiante con l'opzione **MACCHIE**.

Pannello comandi

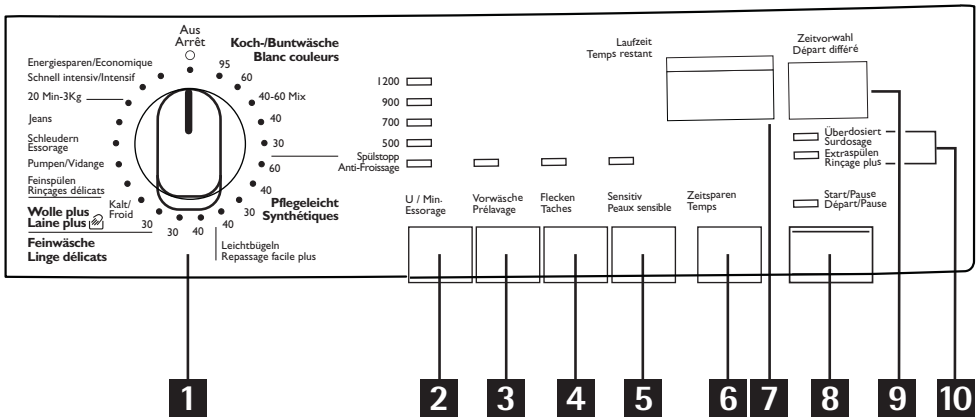

- 1** Selettore programmi
- 2** Tasto «Centrifuga» (U/Min.-Essorage)
- 3** Tasto «Prelavaggio» (Vorwäsche-Prélavage)
- 4** Tasto «Macchie» (Flecken-Taches)
- 5** Tasto «Sensitive» (Peaux sensible)
- 6** Tasto «Risparmio Tempo» (Zeitsparen-Temps)
- 7** Display (Laufzeit-Temps restant)
- 8** Tasto «Avvio/Pausa» (Start/Pause-Départ/Pause)
- 9** Tasto «Partenza ritardata» (Zeitvorwahl-Départ/Différé)
- 10** Spie svolgimento programma



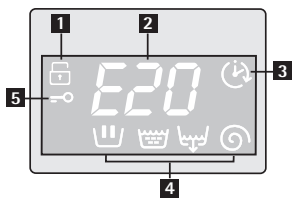

i D'ora in avanti, il selettore programmi, i vari tasti e le spie dello svolgimento programma verranno indicati in tutto il libretto istruzioni con i relativi numeri dati nella tabella sopra.

DISPLAY



- 1** Simbolo "Sicurezza bambini"
- 2** Vedi capitolo «Display»
- 3** Simbolo "Partenza ritardata"
- 4** Spie svolgimento programma
- 5** Simbolo "Obló"

Primo utilizzo

-  Assicurarsi che i collegamenti elettrici e idraulici siano conformi alle istruzioni di installazione.
-  Togliere lo spessore di polistirolo e tutti gli altri elementi dal cesto.
-  Prima di effettuare il primo lavaggio consigliamo di versare circa 2 litri nella vaschetta corrispondente al lavaggio principale  per attivare il dispositivo ECO AVANT. Eseguire, successivamente, un lavaggio preliminare alla massima temperatura, senza biancheria ma con una dose ridotta di detersivo, per pulire la vasca ed il cesto da eventuali residui di lavorazione.

Personalizzazione

Segnali acustici

La vostra lavabiancheria è provvista di un dispositivo acustico che si attiva nei seguenti casi:

- a fine ciclo
- in caso di anomalie di funzionamento

I segnali acustici possono essere disattivati premendo contemporaneamente per circa 6 secondi i tasti **3** e **4** (tranne che per le anomalie di funzionamento, durante i quali rimarranno sempre attivi).

Ripremendo gli stessi tasti i segnali acustici vengono riattivati.

Sicurezza Bambini

Questa funzione permette di evitare l'avvio di un programma per errore o la modifica di un programma in corso.

Essa rimane attiva anche se la macchina non è in funzione.

Sono possibili due tipi di sicurezze/blocco tasti:

- se la funzione viene attivata **PRIMA** di premere il tasto **8**, sarà impossibile avviare la macchina.
- se la funzione viene attivata **DOPO** aver premuto il tasto **8**, non sarà possibile effettuare alcuna modifica di opzione o programma. Il ciclo verrà eseguito e sarà necessario disattivare la funzione per fare un nuovo lavaggio.

Per attivare la sicurezza bambini è necessario accendere la macchina e premere contemporaneamente per circa 6 secondi i tasti **4** e **5** fino a che sul display apparirà l'icona .

Per disattivare la funzione «Sicurezza Bambini», ripremere gli stessi tasti fino alla sparizione della relativa icona dal display.

Utilizzo quotidiano

- i** Vi raccomandiamo di fare regolarmente dei cicli di lavaggio alla massima temperatura (90° o 95°C secondo del modello), per uno scopo igienico/sanitario (batteri, odori...).

Carico della biancheria

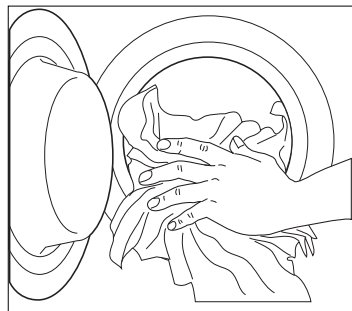

1. Aprire l'oblò. Introdurre la biancheria nel cesto, un capo alla volta. Distendere la biancheria il più possibile.
2. Chiudete con decisione l'oblò. Si deve udire chiaramente il blocco dell'oblò stesso.

Attenzione! Non chiudete la biancheria tra l'oblò e la guarnizione in gomma.



Dosaggio del detersivo e dell'ammorbidente

La vostra lavabiancheria è stata concepita in modo da ridurre il consumo di acqua e di detersivo, ridurre, dunque, le dosi raccomandate indicate nelle confezioni di detersivo.

1. Estrarre il cassetto fino all'arresto. Versare la quantità di detersivo nella vaschetta corrispondente al lavaggio  e, se si desidera effettuare un Prelavaggio versare il detersivo nella relativa vaschetta .

Se si desidera attivare la funzione MACCHIE, versare l'additivo nell'apposito scomparto .

2. Versare, se desiderato, l'ammorbidente nello scomparto  (la dose non deve superare il piano del cassetto con riferimento «max»). Chiudere il cassetto «delicatamente».

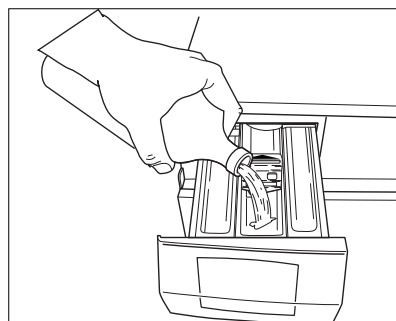
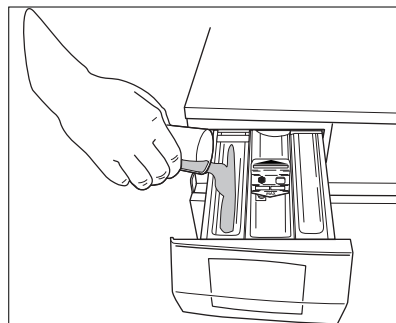

Selezione del programma

Troverete il programma adeguato per il tipo di biancheria da lavare nel capitolo «Programmi di Lavaggio».

Il selettore programmi determina il tipo di lavaggio (es. livello dell'acqua, movimento del cestello, numero di risciacqui) e la temperatura, e consente di scegliere il programma desiderato a seconda del tipo di biancheria da lavare.

Kalt/Froid = Lavaggio a freddo.

La spia del tasto **8** si mette a lampeggiare ed il display mostra la durata del programma selezionato.

E' possibile ruotare il selettore sia in senso orario che antiorario. Sulla posizione «**O**» (**Aus Arrêt**) il programma viene annullato e la macchina si spegne.

A fine programma ruotate il selettore sulla posizione «O» per spegnere la macchina.

Attenzione!

Se si ruota il selettore dei programmi su un altro programma quando il ciclo è in corso, la spia del tasto **8** lampeggerà 3 volte in giallo ed il display visualizzerà il messaggio: «**Err**» per indicare la selezione errata. La macchina non terrà conto del nuovo programma selezionato.

Selezione della velocità di centrifuga oppure dell'opzione «Antipiega»

Premere il tasto **2** per modificare la velocità di centrifuga, se si desidera che la biancheria venga centrifugata ad una velocità diversa da quella proposta per il programma selezionato. La spia corrispondente si accenderà.

Le velocità di centrifuga massime sono:

1200 giri/min per il modello WAG 4L E100

1400 giri/min per il modello WAG 6L E100

1600 giri/min per il modello WAG 7L E100

Per le velocità massime consentite da ciascun programma, consultate la tabella «**Programma di lavaggio**».

«Antipiega» (Spülstopp–Anti–Froissage): Selezionando questa opzione, la lavabiancheria non scarica l'acqua dell'ultimo risciacquo, in modo da non sgualcire la biancheria.

A fine programma, il simbolo «**U**» lampeggia nel display, il simbolo «**Obló**» rimane accesa, mentre la spia del tasto **8** si spegne. L'obló è **bloccato** per indicare che l'acqua deve essere scaricata.

Per scaricare l'acqua:

- ruotare il selettore programmi sulla posizione «O» e poi selezionare il programma «Scarico» oppure «Centrifuga»,
- se necessario, ridurre la velocità di centrifuga mediante l'apposito tasto
- premere il tasto **8**
- a fine programma, il simbolo «» lampeggia nel display. Il simbolo «Obló» si spegne e l'oblò può essere aperto.

Selezione delle opzioni

È possibile combinare più opzioni a seconda del programma selezionato. Queste devono essere attivate dopo aver selezionato il programma e prima di premere il tasto **8**.

Quando vengono premuti i relativi tasti, le spie si accendono. Quando vengono ripremuti, le spie si spengono.

In ogni caso, se selezionate un'opzione incompatibile con un programma o con un'opzione, nel display verrà visualizzato il messaggio «**Err**» e la spia del tasto **8** lampeggerà in giallo per qualche secondo.

Attenzione: tutte le opzioni non sono compatibili tra di loro. Per la compatibilità delle opzioni con i programmi, consultate la tabella «**Programmi di lavaggio**»

Selezione dell'opzione PRELAVAGGIO

Selezionate questa opzione se volete che la lavabiancheria effettui un prelavaggio a 30°C. Il prelavaggio si conclude con una breve centrifuga per i programmi Cotone, Sintetici e con uno scarico dell'acqua per i programmi Delicati.

La spia corrispondente si accende.

Selezione dell'opzione MACCHIE

Selezionate questa opzione per il trattamento di biancheria molto sporca o macchiata con l'utilizzo di sali smacchianti (maggiore durata della fase di lavaggio con introduzione del prodotto smacchiante al momento più opportuno).

Questa opzione **non è compatibile** con temperature inferiori a 40°C.

Attenzione! Per effettuare un programma con l'opzione «Macchie», versare il sale smacchiante nello scomparto del cassetto detersivo .

Selezione dell'opzione SENSITIVE

Selezionando questo tasto l'intensità di lavaggio viene ridotta. La lavabiancheria aggiunge un risciacquo ai programmi per COTONI e SINTETICI.

Questa opzione non è compatibile con l'opzione EXTRA RISCACQUO.

Questa opzione è consigliata per tessuti colorati che tendono a scolorire e per articoli sottoposti a frequenti lavaggi.

Selezione dell'opzione RISP. TEMPO

La lavabiancheria propone per default un ciclo di lavaggio per «biancheria normalmente sporca». Il ciclo di lavaggio può essere abbreviato con questo tasto.

Premendo questo tasto si possono selezionare le seguenti opzioni:

QUOTIDIANO: premendo **una volta** questo tasto, la relativa spia si accende. Nel display è visualizzato un tempo di lavaggio più breve. Indicato per biancheria poco sporca.

SUPER RAPIDO: premendo il tasto **due volte**, la relativa spia resta ancora accesa ed è possibile ridurre ulteriormente la durata del ciclo di lavaggio per «biancheria appena sporca».

Nel display è visualizzato un tempo di lavaggio ancor più breve. Indicato solo per biancheria poco sporca.

DISPLAY

Il display visualizza le seguenti informazioni:

Durata del programma selezionato

Dopo aver selezionato il programma, vengono visualizzate la durata del programma in ore e minuti (ad esempio **2.05**).

Dopo aver premuto il tasto **8** la durata del ciclo viene calcolata automaticamente in base al carico massimo consentito per ogni tipo di tessuto.

Durante lo svolgimento del ciclo, il tempo rimanente viene aggiornato ogni minuto.

Partenza ritardata

L'avvio viene posticipato (max. 20 ore) agendo sul tasto corrispondente; il ritardo impostato rimane visualizzato sul display per circa 3 secondi (per es. **90'**), poi viene visualizzata la durata del programma precedentemente selezionato.

Il simbolo PARTENZA RITARDATA viene visualizzato sul display.

Il ritardo impostato decresce di un'unità ogni ora e poi, quando rimane solo 1 ora, decresce ogni minuto.

Errata selezione

Se viene selezionata un'opzione non compatibile con il programma di lavaggio, il messaggio **«Err»** viene visualizzato sul display per circa 2 secondi e la spia del tasto **8** inizia a lampeggiare in giallo.

Allarmi

In caso di malfunzionamento possono venire visualizzati alcuni messaggi di allarme, ad esempio **E20** (vedi il paragrafo «Anomalie di funzionamento»).

Fine programma

A fine programma viene visualizzato uno **0** lampeggiante, il simbolo OBLÒ si spegne e l'oblò può essere aperto.

Selezione del tasto AWIO/PAUSA

Per avviare il programma selezionato, premere il tasto **8**; la corrispondente spia rossa smette di lampeggiare.

Il simbolo dell'oblò appare sul display ad indicare che l'apparecchio è in funzione e l'oblò è bloccato.

Per interrompere un programma già avviato, premere il tasto **8**: la corrispondente spia rossa incomincia a lampeggiare.

Per riavviare il programma dal punto in cui si era interrotto, premere nuovamente il tasto **8**.

Se era stata scelta una partenza ritardata, la macchina incomincia il conto alla rovescia.

Se è stata selezionata un'opzione non compatibile, la spia pilota gialla del tasto **8** lampeggia per 3 volte e il messaggio di errore **Err** è visualizzato per circa 2 secondi.

Selezione del tasto PARTENZA RITARDATA

Se si desidera posticipare l'avvio della lavabiancheria, premere ripetutamente il tasto **9** per selezionare il ritardo desiderato, prima di avviare il programma.

Il simbolo corrispondente viene visualizzato sul display.

Il ritardo impostato (fino a 20 ore) rimane visualizzato sul display per circa 3 secondi, poi viene nuovamente visualizzata la durata del programma precedentemente selezionato.

Questa opzione deve essere selezionata dopo avere impostato il programma e prima di premere il tasto **8**.

La partenza ritardata può essere modificata o annullata in qualsiasi momento, prima di premere il tasto **8**.

Se si desidera aggiungere biancheria all'apparecchio dopo avere impostato la partenza ritardata e fatto partire il programma, premere il tasto **8** mettere la macchina in pausa. Quando scompare il simbolo dell'OBLÒ, è possibile aprire l'oblò. Dopo avere chiuso l'oblò, premere nuovamente il tasto **8**.

Mediante questo tasto l'avvio di un programma di lavaggio può essere posticipato di 30 min - 60 min - 90 min, 2 ore e poi successivamente con incrementi di un'ora fino ad un massimo di 20 ore.

Scelta della partenza ritardata:

- Selezionare il programma e le opzioni richieste;
- Selezionare la partenza ritardata;
- Premere il tasto **8**: il tempo impostato inizia a decrescere. Il programma inizia quando è trascorso il tempo impostato per la partenza ritardata.

Come annullare la partenza ritardata:

- mettere la lavatrice in PAUSA premendo il tasto **8**;
- premere il tasto **9** fino a visualizzare il simbolo **U'**;
- premere nuovamente il tasto **8** per avviare il programma.

Questa opzione non può essere impostata con il programma SCARICO.

Selezione dell'opzione EXTRA RISCIAQUO (Extra spülen/Rinçage plus)

La Vostra lavabiancheria è stata concepita per consumare poca acqua.

Per persone con pelli sensibili oppure nelle aree in cui l'acqua è molto dolce può essere necessario risciacquare con una quantità superiore di acqua. La lavabiancheria aggiunge uno o più risciacqui durante il ciclo di lavaggio.

Se si desidera attivare questa opzione premere simultaneamente i tasti **2** e **3** per circa 6 secondi. La spia «**Extra risciacquo**» si accende per indicare che l'opzione è stata selezionata.

Questa funzione rimane sempre attiva. Se si desidera annullarla, premete gli stessi tasti fino a quando la relativa spia si spegne.

Spie svolgimento programma

Dopo avere premuto il tasto **8**, il display mostrerà il simbolo corrispondente alla fase di lavaggio in corso.

-  Lavaggio
-  Risciacqui
-  Scarico
-  Centrifuga



Se la spia "Sovradosaggio" (ÜBERDOSIERT/SURDOSAGE) se si accende alla fine del programma, significa che è stato usato troppo detersivo.

La spia "EXTRA RISCIAQUO" (EXTRA SPÜLEN/RINÇAGE+) è accesa durante la fase di risciacquo della macchina.

Modifica di un'opzione o di un programma in corso

È possibile modificare qualsiasi opzione prima che il programma la esegua. Prima di apportare eventuali cambiamenti, mettere in pausa la lavabiancheria premendo il tasto **8**.

La modifica di un programma in corso è possibile **solo annullandolo**. Portare il selettore dei programmi su **○** e quindi sulla posizione del nuovo programma. Avviare il nuovo programma premendo nuovamente il tasto **8**. L'acqua di lavaggio presente nella vasca non viene scaricata.

Interruzione di un programma

Premere il tasto **8** per interrompere un programma in corso; la spia corrispondente incomincia a lampeggiare. Premere nuovamente il tasto per riavviare il programma.

Annullamento di un programma

Portare il selettore dei programmi su **○** per annullare un programma in corso. Ora è possibile selezionare un nuovo programma.

Apertura dell'oblò dopo l'inizio di un programma

Mettere innanzitutto la macchina in pausa premendo il tasto **8**.



- se il simbolo dell'OBLÒ scompare, lo sportello può essere aperto.
- se il simbolo dell'OBLÒ non scompare, significa che l'apparecchio sta già riscaldando l'acqua e che il livello dell'acqua è oltre il bordo inferiore dell'oblò. In questo caso l'oblò non può essere aperto.
- Se ciò nonostante è necessario aprire l'oblò, spegnere la lavabiancheria portando il selettore dei programmi su **○**. Dopo alcuni minuti è possibile aprire l'oblò (attenzione al livello e alla temperatura dell'acqua!).

Dopo questa operazione, è necessario reimpostare il programma ed eventuali opzioni, e successivamente premere il tasto **8**.

Al termine del programma

La macchina si ferma automaticamente, la spia pilota del tasto **8** si spegne, uno  lampeggiante viene visualizzato nel display e delle segnalazioni acustiche vengono ripetute per alcuni minuti.

Se è stato selezionato un programma che termina con l'acqua nella vasca, (simbolo oblò acceso) seguire queste istruzioni per scaricare l'acqua:

- portare il selettore dei programmi su 
- selezionare il programma SCARICO o CENTRIFUGA
- ridurre la velocità di centrifuga, se necessario, mediante il tasto corrispondente
- premete il tasto **8**
- al termine del programma, il display visualizza uno  lampeggiante. Sul display scompare il simbolo dell'OBLÒ e si può aprire l'oblò.

Portare il selettore dei programmi su  per spegnere l'apparecchio. Togliere la biancheria dal cestello e controllare attentamente che il cestello sia vuoto.

Se non si desidera eseguire un altro ciclo di lavaggio, chiudere il rubinetto dell'acqua. Lasciare l'oblò aperto per impedire la formazione di muffa ed odori sgradevoli.

Programmi di lavaggio

Programma/ Temperatura	Tipo di tessuto	Opzioni	Descrizione del programma
(Koch- Buntw./Blanc couleurs) COTONI (bianchi) 95°-60°	Cotoni Bianchi	Riduzione centrifuga/ Antipiega Prelavaggio, Macchie/ Risp. Tempo/Sensitive Extra Risciacquo	Lavaggio 3 risciacqui Centrifuga lunga alla massima velocità
COTONI (colorati) 60°-40°-30° 40-60 MIX	Bianchi e Colorati	Riduzione centrifuga/ Antipiega Prelavaggio, Macchie(*)/ Risp.Tempo(**)/Sensitive Extra Risciacquo	Lavaggio 3 risciacqui Centrifuga lunga alla massima velocità
(Pflegeleicht/ Synthetiques) SINTETICI 60°-40°-30°	Sintetici o tessuti misti	Riduzione centrifuga/ Antipiega Prelavaggio, Macchie(*)/ Risp.Tempo/Sensitive Extra Risciacquo	Lavaggio 3 risciacqui e Centrifuga breve
(Leichtbugeln/ Repassage Facile plus) SINTETICI FACILE STIRO 40°	Sintetici o tessuti misti	Riduzione centrifuga/ Antipiega Prelavaggio, Extra Risciacquo	Lavaggio 4 risciacqui e Centrifuga breve
(Feinwasche/ Linge delicates) DELICATI 40°-30°	Delicati , ad es. camicette o tende.	Riduzione centrifuga/ Antipiega Prelavaggio, Macchie(*)/ Risp. Tempo/ Extra Risciacquo	Lavaggio 3 risciacqui e Centrifuga breve
(Wolle/Laine)  LAVAGGIO A MANO, LANA PLUS 30° - Freddo	Lana lavabile in lavatrice, con la dicitura «pura lana vergine, lavabile in lavatrice, irrestringibile»	Riduzione centrifuga/ Antipiega	Lavaggio 3 risciacqui e Centrifuga breve

* L'opzione «Macchie» può essere selezionata solo alla temperatura di 40°C o superiore.

** L'opzione «Risp.Tempo» non può essere selezionata con il programma 40-60 MIX.

Programmi di lavaggio

Programma/ Temperatura	Tipo di tessuto	Opzioni	Descrizione del programma
(Feinspülen/ Rinçages delicats) RISCIACQUI DELICATI	Ciclo di risciacqui con eventuale ammorbidente per biancheria lavata a mano.	Riduzione centrifuga/ Antipiega Extra Risciacquo	3 risciacqui Centrifuga breve
(Pumpen/ Vidange) SCARICO	Esegue uno scarico dopo un arresto con acqua in vasca («Antipiega»).		Scarico
(Schleudern/ Essorage) CENTRIFUGA	Centrifuga lunga alla massima velocità per capi lavati a mano opp. dopo un arresto con l'opzione Antipiega	Riduzione centrifuga	Scarico e centrifuga lunga alla massima velocità
JEANS 40°C	Programma speciale per jeans e capi in denim e cotone di colore scuro	Prelavaggio/ Antipiega/ Riduzione centrifuga	Lavaggio 5 risciacqui Centrifuga lunga
20 Min -3 kg 30°	Ciclo di lavaggio rapido per rinfrescare la biancheria. Adatto per per cotone, sintetici e delicati	Riduzione centrifuga	Lavaggio, Risciacqui e Centrifuga breve
(Schnell Intensif/ Intensif) INTENSIVO 60°C	Programma speciale per cotone e tessuti misti normalmente o leggermente sporchi.	Riduzione centrifuga/Antipiega/ Extra Risciacquo	Lavaggio 2 risciacqui Centrifuga lunga
(Energiesparen/ Economiqe) RISP. ENERGIA 60°	Bianchi e Colorati resistenti normalmente o leggermente sporchi	Riduzione centrifuga/ Antipiega Prelavaggio, Macchie/ Sensitive/Extra Risciacquo	Lavaggio 2 risciacqui Centrifuga lunga alla massima velocità
0 (Aus / Arrêt)	Per cancellare un programma in corso, una selezione errata o per spegnere la lavabiancheria.		

Programmi di lavaggio

Tipo di tessuto/Programma	Carico Massimo
COTONI (bianchi e colorati)	7 kg
SINTETICI E DELICATI	3,5 kg
FACILE STIRO PLUS	1,5 kg
LANA PLUS	2 kg
20 MIN.-3 KG	3 kg
RISP. ENERGIA	7 kg
JEANS	3,5 kg
SPORT INTENSIVO	5 kg

Informazioni sui programmi

FACILE STIRO PLUS	Selezionando questo programma, la biancheria viene lavata e centrifugata delicatamente per evitare la formazione di pieghe nei tessuti. In questo modo lo stiro risulta più facile. Inoltre la macchina effettuerà dei risciacqui supplementari.
LANA PLUS	Programma di lavaggio dedicato per lana lavabile in lavatrice, con la dicitura «pura lana vergine, lavabile in lavatrice, irrestringibile».
20 MIN. - 3 KG	Programma speciale a 30°C, ideale per la biancheria che deve essere rinfrescata: per es. una giacca di sport portata una sola volta o leggermente sporca o per il lavaggio di biancheria nuova.
RISP. ENERGIA	Questo programma può essere selezionato per cotone bianchi o colorati resistenti, poco o normalmente sporchi. La temperatura viene diminuita ed il tempo di lavaggio allungato in modo da ottenere un buon risultato di lavaggio economizzando energia.
RISCIACQUI DELICATI	Con questo programma, è possibile risciacquare tessuti lavati a mano. La macchina effettua 3 risciacqui, seguiti da una centrifuga breve. La velocità di centrifuga può essere ridotta premendo sul tasto 2 .
SCARICO	Per scaricare l'acqua dell'ultimo risciacquo nei programmi con l'opzione «Antipiega». Ruotare il selettore programmi su « 0 », successivamente sul programma «Scarico» ed infine premere il tasto 8 .
CENTRIFUGA	Centrifuga separata per tessuti lavati a mano e dopo i programmi con l'opzione «Antipiega». Ruotare il selettore programmi su « 0 » e successivamente sul programma «Centrifuga», scegliere la velocità di centrifuga desiderata con l'apposito tasto in funzione dei tessuti a strizzare. Premere il tasto 8 .
INTENSIVO	Ciclo per cotone bianco o colori resistenti poco sporchi.
JEANS	Questo programma è indicato per il lavaggio di capi quali pantaloni, camicie o giacche in jeans e anche per indumenti in jersey realizzati con materiali hi-tech. L'opzione EXTRA RISCIACQUO viene attivata automaticamente.

Guida al lavaggio

Cernita della biancheria

Vi consigliamo di separare la biancheria:

- da una parte, biancheria resistente che può sopportare un lavaggio ed una centrifuga energica;
- dall'altra, biancheria delicata che deve essere lavata con attenzione;
- per i carichi misti, tessuti con fibre diverse tra loro, scegliete il programma e la temperatura riferita al tessuto più delicato.

Seguite sempre le istruzioni di lavaggio del fabbricante dell'indumento che si trovano al suo interno sull'etichetta di cui è munito.

Temperature

95° o 90°	per capi bianchi di lino o cotone molto sporchi (es. strofinacci, asciugamani, biancheria da tavola, lenzuola, ecc.)
60°/50°	per capi bianchi di cotone normalmente sporchi (es. biancheria intima) e per capi colorati che non stingono, normalmente sporchi (es. camicie da notte, pigiami, ecc..) di cotone, lino o fibre sintetiche.
40°-30°-Freddo	per biancheria delicata (es. tende), o con colori delicati, biancheria mista con aggiunta di fibre sintetiche e lana.

Prima di caricare la biancheria

I capi bianchi e colorati non devono essere lavati assieme. I capi bianchi possono perdere il candore con il lavaggio.

La biancheria colorata nuova può stingere al primo lavaggio; è consigliabile quindi lavarla a parte, la prima volta.

Accertarsi che nella biancheria non rimangano oggetti di metallo (es. fermagli, spille di sicurezza, spilli).

Abbottonare le federe, chiudere le cerniere, i ganci e le asole. Legare eventuali cinture e nastri lunghi.

Eliminare le macchie resistenti prima del lavaggio. Eventualmente strofinare i punti particolarmente sporchi con un detersivo speciale o con una pasta detergente.

T trattare le tende con particolare cura. Togliere i ganci dalle tende o legarli in una retina o in un sacchetto.

Raggruppare i capi di piccole dimensioni, quali calzini, calze, ecc., in una retina o in una federa. Questo per evitare che questi capi vadano a finire tra il cesto e la vasca.

Carichi massimi di biancheria

La quantità di biancheria introdotta nel cesto non deve superare la capacità massima della lavabiancheria. Questa capacità varia secondo del tipo di tessuto.

Regole generali:

Cotone, lino: max. 7 kg. Riempire il cesto, ma non sovraccaricarlo.

Sintetici e delicati: max. 3,5 kg. Non più di metà del cesto.

Lana: max. 2 kg. Non più di un terzo del cesto.

Con un carico massimo si ottiene un utilizzo ottimale di acqua ed energia. In caso di biancheria molto sporca, ridurre le quantità.

Pesi della biancheria asciutta

I pesi di seguito elencati hanno un valore indicativo:

accappatoi	1200 g
tovaglioli	100 g
copri piumino	700 g
lenzuola	500 g
federe	200 g
tovaglie	250 g
asciugamani in spugna	200 g
strofinacci	100 g
camici da lavoro da uomo	600 g
camicie da uomo	200 g
camicette	100 g
camicie da notte	200 g
pigiama da uomo	200 g
slip	100 g

Eliminazione delle macchie

È possibile che macchie particolari non si eliminino solo con acqua e detersivo. È consigliabile, quindi, trattarle prima del lavaggio.

Sangue: le macchie ancora fresche devono essere trattate con acqua fredda. In caso di macchie già asciutte, lasciare in ammollo la biancheria per una notte con un detersivo speciale e poi strofinarla nell'acqua e sapone.

Colore ad olio: inumidire con benzina detergente, tamponare le macchie dopo aver sistemato il capo su un panno morbido, trattarle più volte con il detergente.

Macchie asciutte di grasso: inumidire con trementina, tamponare le macchie con la punta delle dita e un panno di cotone, dopo aver appoggiato il capo su un ripiano morbido.

Ruggine: sale ossalico (reperibile in drogheria) sciolto a caldo, o un prodotto antiruggine a freddo. Prestare attenzione alle macchie di ruggine non recenti,

poiché la struttura di cellulosa è già stata intaccata e il tessuto tende a bucarsi.

Macchie di muffa: trattarle con candeggina, sciacquare bene (solo capi bianchi e colorati resistenti al cloro).

Erba: insaponare leggermente e trattare con candeggina diluita (capi bianchi, resistenti al cloro).

Penna a biro e colla: inumidire con acetone (*), tamponare le macchie dopo aver appoggiato il capo su un panno morbido.

Rossetto: inumidire con acetone come sopra indicato, poi trattare le macchie con alcool. Eliminare i residui sui tessuti bianchi con candeggina.

Vino rosso: lasciare in ammollo con del detersivo, risciacquare e trattare con acido acetico o acido citrico, poi risciacquare. Trattare eventuali residui con candeggina.

Inchiostro: a seconda della composizione dell' inchiostro, inumidire il tessuto prima con acetone (*), poi con acido acetico; trattare eventuali residui sui tessuti bianchi con candeggina e poi risciacquare bene.

Macchie di catrame: trattare prima con smacchiatore, alcool o benzina, alla fine strofinare con pasta detergente.

(*) non usare mai l'acetone sui tessuti artificiali e colorati.

Scelta del detersivo

I fabbricanti di detersivi indicano, sulle confezioni, la quantità di detersivo da utilizzare secondo il carico di biancheria. Attenersi alle dosi ed alle istruzioni raccomandate sulle confezioni.

Vi sconsigliamo di utilizzare diversi tipi di detersivo allo stesso tempo, rischiereste di danneggiare la biancheria.

Nota: utilizzate solo detersivi che non producano una quantità eccessiva di schiuma e venduti per l'utilizzo in lavabiancheria. Per il lavaggio della lana usate dei prodotti specifici per questo tipo di tessuto.

Detersivi ed additivi

Un buon risultato di lavaggio dipende dalla scelta del detersivo e dal suo corretto dosaggio. Dosare bene significa evitare sprechi e proteggere l'ambiente. Nonostante siano biodegradabili, i detersivi contengono elementi che danneggiano il delicato equilibrio ecologico della natura.

La scelta del detersivo dipende dal tipo di tessuto (delicati, lana, cotone ecc.), dal colore, dalla temperatura di lavaggio e dal grado di sporco.

In questa lavatrice si possono usare tutti i detersivi per lavatrici normalmente reperibili in commercio:

- detersivi in polvere per tutti i tipi di tessuto,
- detersivi in polvere per tessuti delicati e lana,
- detersivi liquidi, per tutti i tipi di tessuto, o speciali solo per lana, in particolare per i lavaggi a bassa temperatura.

Il detersivo deve essere versato, prima dell'inizio del programma di lavaggio, nell'apposita vaschetta oppure nel dosatore da porre direttamente nel cesto. In questo caso si dovrà selezionare un programma senza prelavaggio.

Anche nel caso di detersivi liquidi deve essere selezionato un programma **senza** prelavaggio.

Versare il detersivo liquido **immediatamente** prima dell'inizio del programma nello scomparto  del cassetto detersivo.

Eventuali additivi liquidi per ammorbidire o inamidare la biancheria devono essere versati nella vaschetta con il simbolo  prima che cominci il programma di lavaggio.

Per il dosaggio degli additivi seguire le indicazioni dei produttori e comunque **non superare il piano del cassetto con riferimento «MAX».**

Quantità di detersivo da utilizzare

La quantità di detersivo dipende dal tipo di tessuto, dal carico, dal grado di sporco e dalla durezza dell'acqua utilizzata.

La durezza dell'acqua è classificata in cosiddetti livelli di durezza. Informazioni su tali livelli si possono ottenere dall'ente erogatore competente o dall'amministrazione comunale.

Seguire le istruzioni per il dosaggio indicate dal produttore sulla confezione del detersivo.

Utilizzare una quantità minore di detersivo se:

- si lava poca biancheria,
- la biancheria è poco sporca,
- si forma molta schiuma durante il lavaggio,
- l'acqua è poco dura (fino al livello dolce).

Livello	Caratteristiche	Gradi	
		Tedeschi °dH	Francesi °T.H.
1	dolce	0-7	0-15
2	media	8-14	16-25
3	dura	15-21	26-37
4	molto dura	> 21	> 37

Manutenzione e pulizia

Procedere alla pulizia e alla manutenzione dell'apparecchio solo dopo averlo scollegato dalla rete elettrica.

Trattamento anticalcare

In caso di trattamento anticalcare, utilizzare un prodotto specifico non corrosivo, concepito appositamente per la lavabiancheria. Rispettare il dosaggio e la frequenza indicata sulla confezione.

Dopo ogni lavaggio

Lasciare l'oblò aperto per un po' di tempo per prevenire formazione di muffa e/o odori stagnanti all'interno della macchina e per mantenere integra la guarnizione dell'oblò stesso.

Pulizia di mantenimento

Effettuando spesso lavaggi a basse temperature e' possibili che all'interno del cesto si depositino dei residui di detersivo.

Vi consigliamo di effettuare una regolare una pulizia di mantenimento:

- Il cesto non deve contenere bucato.
- Selezionare il programma cotone alla massima temperatura.
- Versare una normale quantità di detersivo.

Pulizia del mobile

Pulire l'esterno della lavabiancheria con acqua tiepida e un detergente neutro. Non utilizzare alcool, solventi o prodotti simili.

Cassetto detersivo

I detersivi e gli additivi formano, a lungo andare, delle incrostazioni. Pulire il cassetto detersivo regolarmente.

1. Estrarre con un colpo secco il cassetto detersivo.
2. Togliere l'elemento superiore dello scomparto dell'ammorbidente.
3. Pulire tutti gli scomparti del cassetto sotto l'acqua corrente.
4. Reinserrire correttamente l'elemento per l'ammorbidente nel cassetto.

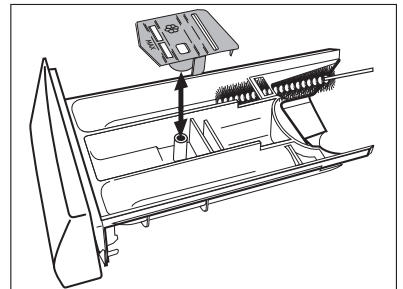

Pulizia della zona cassetto

Tolto il cassetto, utilizzate uno spazzolino per pulire tutti i fori assicurandosi di rimuovere tutti i residui di detersivo dalla parte superiore ed inferiore del suo scomparto. Rinserite il cassetto ed avviate il programma di risciacqui senza bucato

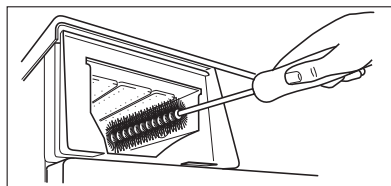

Pulizia zona scarico

La zona di scarico deve essere ispezionata regolarmente, ma soprattutto se:

- la lavabiancheria non scarica e/o non centrifuga;
- la lavabiancheria fa un rumore strano durante lo scarico, dovuto a oggetti come bottoni, spille di sicurezza, fermagli che bloccano la pompa di scarico.

Procedere come segue:

1. Staccare la spina dalla presa di corrente.
2. Se l'operazione viene eseguita in corso di programma, aspettare che l'acqua si raffreddi.
3. Aprire lo sportellino.
4. Mettere una bacinella sul pavimento per raccogliere l'acqua che uscirà dalla macchina.
5. Estrarre il tubicino di scarico acqua dal suo alloggiamento, porlo nella bacinella e togliere il tappo.

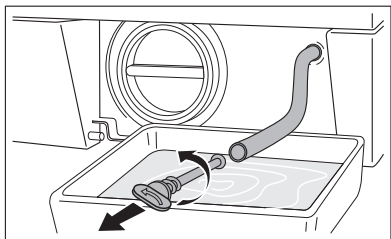
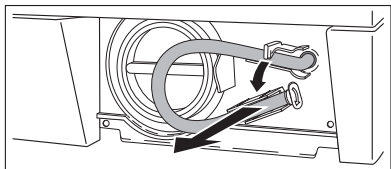
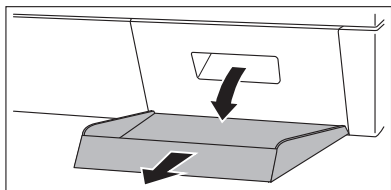

6. Quando l'acqua non fuoriesce più, svitare e togliere il tappo della pompa. Tenere a portata di mano uno straccio per asciugare eventualmente l'acqua che dovesse fuoriuscire quando si svita il tappo.
7. Togliere eventuali oggetti dalla pompa, ruotandola come indicato in figura.
8. Verificare che la girante, situata dentro al corpo della pompa, (è normale che la girante della pompa giri per strattoni. Se si rivela impossibile di fare girare la ruota, volete contattare il servizio in garanzia).
9. Rimettere il tappo sul tubicino di scarico e riposizionare quest'ultimo nel suo alloggiamento.
10. Riavvitare il tappo della pompa.
11. Chiudere lo sportellino.

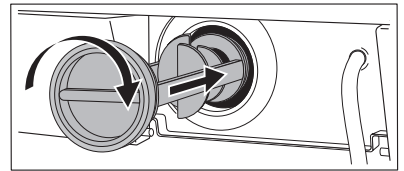
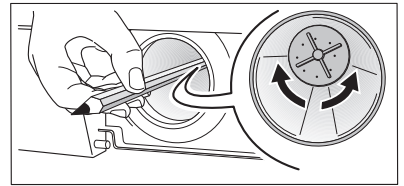
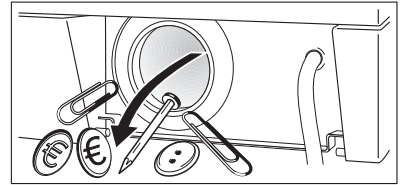
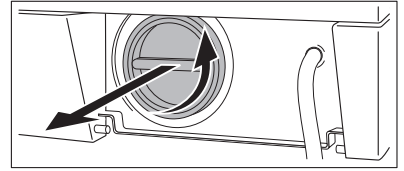

Attenzione!

Se è stato selezionato un programma con alta temperatura, attendere che l'acqua si raffreddi prima di intervenire sulla pompa poiché in quest'ultima potrebbe esserci dell'acqua calda. Non svitare mai il filtro durante un ciclo di lavaggio. Attendere sempre che la macchina abbia terminato il programma selezionato e che abbia scaricato l'acqua. Assicurarsi sempre di aver posizionato e richiuso correttamente il filtro per evitare eventuali perdite d'acqua ed un uso improprio da parte dei bambini.

Filtrino del tubo di alimentazione

Se l'acqua della vostra zona è molto dura, o contiene tracce di calcare, il filtro del tubo di alimentazione dell'acqua può intasarsi.

Pertanto sarebbe meglio pulirlo di tanto in tanto. Chiudere il rubinetto dell'acqua. Pulire il filtrino con uno spazzolino duro. Riavvitare il tubo.

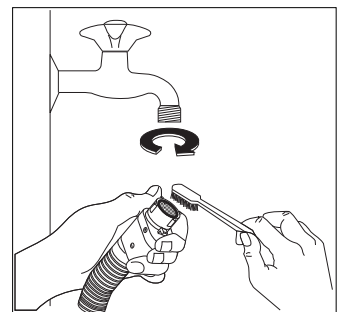

Precauzioni contro il gelo

Se la macchina è installata in un locale dove la temperatura potrebbe scendere al di sotto di 0°C procedere come segue:

- staccare la spina dalla presa;
- chiudere il rubinetto dell'acqua e svitare il tubo di alimentazione dal rubinetto;
- mettere una bacinella con bordo basso oppure un vassoio sul pavimento per raccogliere l'acqua che uscirà dallo scarico di emergenza. Porre l'estremità del tubo di alimentazione nella stessa bacinella per scaricare l'eventuale acqua rimasta al suo interno;
- riavvitare il tubo di alimentazione acqua al rubinetto e richiudere lo scarico di emergenza con l'apposito tappo.

Eseguendo queste operazioni l'acqua rimasta nella macchina verrà evacuata, evitando la possibile formazione di ghiaccio e, di conseguenza, la rottura di eventuali parti interne.

Quando si farà funzionare nuovamente la macchina assicurarsi che la temperatura dell'ambiente sia superiore a 0°C.

Importante! Ogni volta che si scarica l'acqua tramite il tubicino di scarico, è necessario versare 2 litri di acqua nello scomparto del lavaggio principale del cassetto detersivo e successivamente avviare il programma di scarico. Questa operazione permette di attivare il dispositivo della valvola ECO AVANT, la quale evita che residui di detersivo rimangano inutilizzati al lavaggio successivo

Scarico d'emergenza dell'acqua

Se la macchina non scarica, procedere come segue per togliere l'acqua dalla vasca:

- togliere la spina dalla presa di corrente;
- chiudere il rubinetto dell'acqua;
- aspettare che l'acqua si raffreddi (nel caso fosse in corso un programma con temperatura di 60°C o superiore);
- aprire lo sportellino della zona scarico usando un cacciavite;
- mettere una bacinella con bordo basso oppure un vassoio sul pavimento per raccogliere l'acqua che uscirà dallo scarico di emergenza. Scaricare a più riprese l'acqua dalla macchina;
- pulire la pompa come descritto precedentemente;
- riavvitare il filtro della pompa facendo attenzione ad inserirlo correttamente nel suo alloggiamento.
- reinserire il tappo per lo scarico di emergenza sul filtro della pompa e chiudere lo sportellino.

Anomalie di funzionamento

Alcuni problemi, dovuti alla mancanza di semplici operazioni di manutenzione o sviste, possono essere facilmente risolti senza l'intervento di un tecnico. Prima di rivolgersi al centro di assistenza, verificare quanto segue.

Durante il funzionamento della macchina può succedere che la spia gialla del tasto **8** lampeggi, che uno dei seguenti codici di allarme venga visualizzato sul display e che ogni 20 secondi si sentano dei segnali acustici per segnalare che la macchina non funziona:

- **E10** : difficoltà di carico d'acqua
- **E20** : difficoltà di scarico
- **E40** : oblò aperto.
- **EFD** : sistema anti-inondamento attivato

Dopo avere rimosso le eventuali cause, premere il tasto **8** per riavviare il programma. Se dopo tutti i controlli il problema persiste, contattare il centro di assistenza locale.

Anomalia di funzionamento	Possibile Causa / Soluzione
La macchina non parte:	<p>L'oblò non è ben chiuso. E40.</p> <ul style="list-style-type: none"> • Chudere bene l'oblò. <p>La spina non è ben inserita nella presa.</p> <ul style="list-style-type: none"> • Inserire correttamente la spina nella presa. <p>Il fusibile dell'impianto domestico è danneggiato.</p> <ul style="list-style-type: none"> • Controllare il vostro impianto elettrico domestico. <p>Non è stato selezionato un programma e poi premuto il tasto 8.</p> <ul style="list-style-type: none"> • Ruotare il selettore programmi sul programma desiderato e premere il tasto 8. <p>È stata impostata l'opzione «Sicurezza Bambini» .</p> <ul style="list-style-type: none"> • Disattivarla premendo sui relativi tasti. • È stata selezionata una PARTENZA RITARDATA.
La macchina carica acqua e la scarica immediatamente:	<p>L'estremità del tubo di scarico è posizionata troppo in basso.</p> <ul style="list-style-type: none"> • Vedere il relativo paragrafo nel capitolo «Scarico».
Il codice di allarme è visualizzato sul display EFD:	<p>Sistema anti-inondamento attivato</p> <ul style="list-style-type: none"> • Scollegare l'apparecchio e contattare il servizio assistenza

Anomalia di funzionamento	Possibile Causa / Soluzione
La macchina non carica acqua	<p>Il rubinetto dell'acqua è chiuso. <i>E10</i></p> <ul style="list-style-type: none"> • Aprire il rubinetto. <p>Il tubo di alimentazione è incastrato o piegato. <i>E10</i></p> <ul style="list-style-type: none"> • Controllare l'allacciamento del tubo di alimentazione. <p>Il filtrino del tubo di alimentazione è ostruito. <i>E10</i></p> <ul style="list-style-type: none"> • Pulire il filtro del tubo di alimentazione. <p>L'oblò non è chiuso. <i>E40</i></p> <ul style="list-style-type: none"> • Chiudere bene l'oblò.
La macchina non scarica e/o non centrifuga:	<p>Il tubo di scarico è incastrato o piegato. <i>E20</i></p> <ul style="list-style-type: none"> • Controllare il collegamento del tubo di scarico. <p>La pompa di scarico è intasata. <i>E20</i></p> <ul style="list-style-type: none"> • Pulire la pompa di scarico. <p>È stata selezionata l'opzione «Antipiega».</p> <ul style="list-style-type: none"> • Selezionare il programma «Scarico» oppure il programma «Centrifuga». <p>Il carico di biancheria non è ben distribuito nel cesto.</p> <ul style="list-style-type: none"> • Redistribuite la biancheria all'interno del cesto.
C'è acqua per terra:	<p>C'è troppo detersivo o è stato usato un detersivo non adatto (fa troppa schiuma).</p> <ul style="list-style-type: none"> • Ridurre la quantità di detersivo oppure utilizzarne un altro. <p>Ci sono perdite da una delle ghiera del tubo di alimentazione. È difficile vedere l'acqua correre lungo il tubo, controllare se è umido.</p> <ul style="list-style-type: none"> • Controllare il collegamento del tubo di scarico. <p>Il tappo della pompa di scarico è danneggiato.</p> <ul style="list-style-type: none"> • Sostituire il tappo della pompa. <p>Il filtro di scarico non è stato riavvitato a fondo dopo la pulizia o il foro per lo scarico di emergenza non è stato chiuso con il proprio tappo.</p> <ul style="list-style-type: none"> • Riavvitare a fondo il filtro oppure tappare bene il foro dello scarico di emergenza.

Anomalia di funzionamento	Possibile Causa / Soluzione
<p>Il risultato del lavaggio non è soddisfacente:</p>	<p>E' stato utilizzato troppo poco detersivo o un detersivo non adatto a lavaggio in lavatrice.</p> <ul style="list-style-type: none"> • Aumentare la quantità di detersivo o un detersivo più adatto <p>Le macchie «difficili» non sono state trattate prima del lavaggio.</p> <ul style="list-style-type: none"> • Utilizzare i prodotti in commercio per il pre-trattamento delle macchie difficili. <p>Non è stato selezionato un programma di lavaggio adatto o una temperatura adeguata.</p> <ul style="list-style-type: none"> • Verificare se sono stati selezionati il programma di lavaggio adatto o la temperatura adeguata. <p>C'è troppa biancheria nel cesto.</p> <ul style="list-style-type: none"> • Mettete meno biancheria nel cesto.
<p>L'oblò non si apre:</p>	<p>Il programma è ancora in corso.</p> <ul style="list-style-type: none"> • Attendere la fine del ciclo di lavaggio. <p>L'oblò non si è sbloccato.</p> <ul style="list-style-type: none"> • Attendere che il simbolo «Porta» si spenga. <p>C'è acqua in vasca.</p> <ul style="list-style-type: none"> • Selezionare il programma di scarico o centrifuga per scaricare l'acqua.
<p>La macchina vibra oppure è rumorosa</p>	<p>L'apparecchio non è stato completamente liberato (vedi paragrafo disimballo).</p> <ul style="list-style-type: none"> • Rimuovere tutti i dispositivi di sicurezza. <p>L'apparecchio non è stato messo a livello correttamente.</p> <ul style="list-style-type: none"> • Controllare il livellamento della macchina. <p>La biancheria non è equamente ripartita nel cesto.</p> <ul style="list-style-type: none"> • Ridistribuite meglio la biancheria. <p>Il carico non è sufficiente.</p> <ul style="list-style-type: none"> • Caricare più biancheria.
<p>La macchina fa uno strano rumore</p>	<p>La lavabiancheria è provvista di un tipo di motore che emette un rumore insolito paragonato ad altri motori tradizionali. Questo nuovo motore permette una partenza dolce ed una miglior distribuzione della biancheria nel cesto durante la centrifuga così come una maggior stabilità della macchina</p>

Anomalia di funzionamento	Possibile Causa / Soluzione
<p>La centrifuga inizia in ritardo o non viene effettuata:</p>	<p>È intervenuta «la sicurezza antisbilanciamento» che previene vibrazioni eccessive in centrifuga ed assicura stabilità: se all'inizio della fase di centrifuga la biancheria non è uniformemente distribuita all'interno del cesto, la macchina lo riconosce e cerca di ridistribuire il bucato in maniera omogenea, attraverso alcune rotazioni del cesto. Solo quando il bucato si è distribuito in maniera uniforme, viene eseguita la fase di centrifuga, eventualmente ad una velocità ridotta, se c'è ancora un lieve sbilanciamento.</p> <p>Se dopo alcuni tentativi la biancheria continua a rimanere appallottolata, la macchina salta la fase di centrifuga. Quindi, qualora a fine ciclo la biancheria rimanga bagnata, consigliamo di ridistribuirla manualmente all'interno del cesto e di selezionare il programma di centrifuga.</p> <ul style="list-style-type: none"> • Ridistribuire la biancheria.
<p>Non si vede acqua nel cesto</p>	<p>Le lavabiancheria di ultima generazione lavano utilizzando una ridotta quantità di acqua ed energia ma ottenendo ugualmente ottimi risultati di lavaggio.</p>

Se non si riesce ad individuare o risolvere il problema, rivolgersi al Servizio Assistenza Tecnica. In sede di richiesta di assistenza od ordinazione dei ricambi è importante indicare il codice del prodotto, il numero di serie ed il modello della macchina, riportati sulla targhetta matricola.

La data di acquisto è riportata sulla ricevuta rilasciata dal negoziante.

Conservare tale ricevuta.

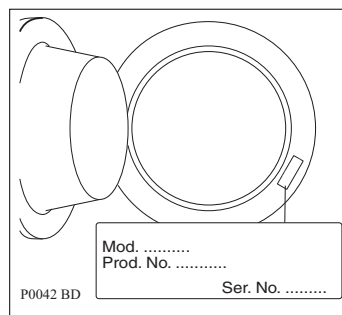

Caratteristiche Tecniche

Dimensioni	Larghezza Altezza Profondità (compreso l'oblò)	60 cm 85 cm 63 cm
Tensione / Frequenza / Potenza totale di assorbimento	Le informazioni sulla tensione, potenza e frequenza sono indicate sulla targhetta matricola situata sulla parte interna dell'oblò	
Pressione dell'acqua	Minima Massima	0,05 MPa 0,8 MPa
Carichi massimi	Cotoni (bianchi e colorati)	7 kg
Velocità di centrifuga	Massima	1200 giri/min. (WAG L4 E100) 1400 giri/min. (WAG L6 E100) 1600 giri/min. (WAG L7 E100)



Dati di consumo

Programma	Consumo d'acqua (in litri)	Consumo di energia (in kWh)	Durata dei programmi
Cotoni bianchi 95°	65	2.15	Per la durata dei programmi vedere il display
Cotoni colorati 60°	62	1.4	
40-60 MIX 40°	49	1.35	
Cotoni 40°	62	0.75	
Sintetici 60°	57	1.0	
Facile Stiro Plus 40°	63	0.45	
Delicati 40°	63	0.6	
Lana (a mano) 30°	61	0.25	
Risciacqui Delicati	59	0.05	
Scarico	-	-	
Centrifuga	-	-	
Jeans 40°	55	0.5	
20 Min. - 3 Kg 30°	35	0.2	
Sport Intensivo 60°	50	1.05	
(*) Risp. Energia 60°	49	1.19	



Dati indicativi soggetti a variazione in funzione delle condizioni di utilizzo. I consumi si riferiscono alla temperatura più elevata prevista per ogni programma.



(*) Il programma «Risp. Energia» con un carico di 7 kg a 60°C è il programma di riferimento per le prove secondo la norma CEI 456.

Installazione

Disimballo

Tutti i dispositivi di sicurezza previsti per l'imballaggio e il trasporto devono essere rimossi prima di usare l'apparecchio.

Si consiglia di conservare tali dispositivi per il trasporto in modo che possano essere riutilizzati in caso di trasporto dell'apparecchio.

1. Dopo avere tolto tutti gli imballi esterni, adagiare con cautela la macchina sullo schienale per togliere la base di polistirolo dal fondo dell'apparecchio.



2. Staccare il cavo di alimentazione e il tubo di scarico dagli appositi supporti sullo schienale della macchina.

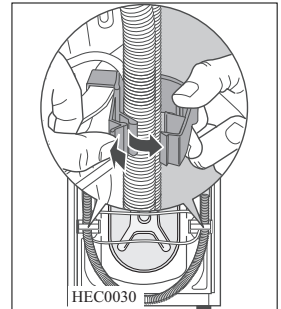

3. Svitare i tre dadi con la chiave fornita insieme alla macchina.

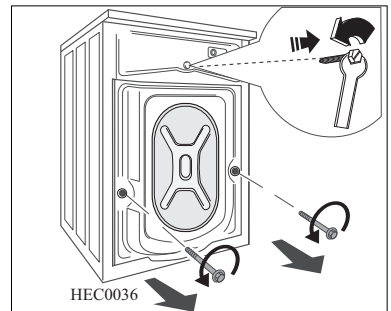

4. Sfilare i relativi distanziatori in plastica.

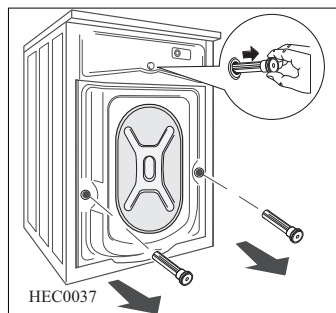

5. Aprire la porta, estrarre il tubo di alimentazione dal cesto e liberare il blocco di polistirolo fissato alla guarnizione della porta stessa.

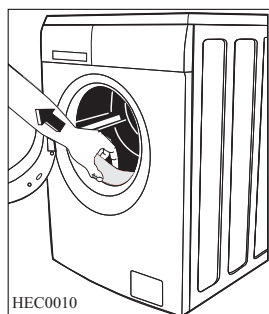

6. Coprire il piccolo foro superiore e i due grandi fori laterali con gli appositi tappi in plastica forniti nel sacchetto contenente il libretto di istruzioni.

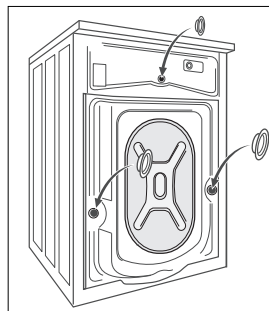

7. Collegare il tubo di alimentazione dell'acqua alla macchina, come descritto nel paragrafo «Alimentazione dell'acqua».

Tutti i tappi in plastica sono forniti con l'apparecchio all'interno del sacchetto con il libretto di istruzioni.

Posizionamento e livellamento

Installare la macchina su un pavimento piatto e duro. Fare attenzione che la circolazione dell'aria attorno alla macchina non venga impedita da tappeti, moquette, ecc. Controllare che la macchina non tocchi il muro o altri mobili della cucina.

Livellare accuratamente la macchina con una chiave adatta svitando o avvitando i piedini regolabili. Non mettere mai sotto la macchina cartone, legno o materiali simili per compensare eventuali disuguaglianze del pavimento. Se necessario, utilizzare una bolla.

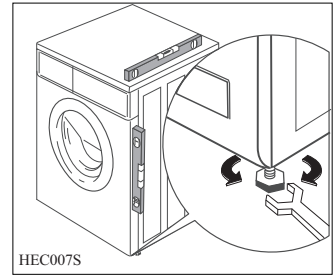

Alimentazione dell'acqua

Il tubo di alimentazione dell'acqua è fornito in dotazione con la macchina e si trova dentro il cesto. Non utilizzare, per l'allacciamento, vecchi tubi già usati in precedenza.

1. Aprire l'oblò ed estrarre il tubo di carico.
2. Collegare il tubo di alimentazione alla macchina ruotando l'estremità del tubo come mostrato in figura.



Non posizionare il tubo verticalmente. Ruotare l'estremità del tubo a destra o sinistra nella direzione più vicina al rubinetto.

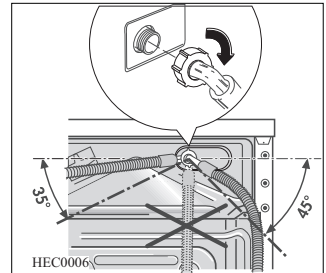

3. Svitare leggermente la ghiera di fissaggio, girare l'estremità del tubo di alimentazione e riavvitare la ghiera, controllando che non ci siano perdite d'acqua.
4. Collegare il tubo di alimentazione ad un rubinetto di acqua fredda filettato da 3/4". **Utilizzare sempre il tubo fornito in dotazione con la macchina.**

Non si può allungare il tubo di alimentazione. Se il tubo è troppo corto e non si desidera spostare il rubinetto, bisogna comperare un tubo completo più lungo, che sia previsto per questo tipo di utilizzo.

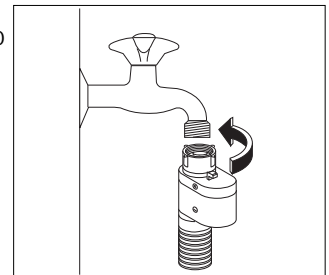

Acquastop

Questo dispositivo protegge da eventuali danni dovuti all'acqua. Il tubo di alimentazione può deteriorarsi per usura naturale: in questo caso il dispositivo in questione blocca il flusso d'acqua alla macchina. Il difetto viene segnalato dall'apparizione di un segmento rosso nella finestra «A».

Chiudere il rubinetto e chiamare il servizio di assistenza tecnica.

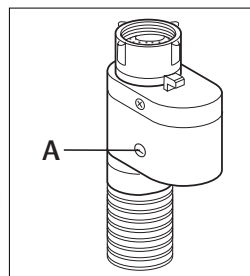

Scarico

Si può installare la curva del tubo di scarico in tre modi diversi:

Sul bordo di un lavandino utilizzando il gomito in plastica fornito con la macchina. In questo caso bisogna accertarsi che la curva non rischi di staccarsi dal bordo quando la macchina scarica. La si può fissare, ad esempio, con uno spago, al rubinetto o al muro.

In una derivazione dello scarico del lavandino.

Questa derivazione deve trovarsi sopra il sifone, in modo tale che la curva del tubo sia a 60 cm dal suolo, come minimo.

In una condotta di scarico situata ad un'altezza non inferiore a 60 cm e non superiore a 90 cm.

L'estremità del tubo di scarico **deve sempre essere ventilata**, cioè il diametro interno del condotto di scarico deve essere più largo del diametro esterno del tubo di scarico. Il tubo di scarico non deve presentare strozzature.

Se il tubo risultasse troppo corto è possibile allungarlo con un tubo/prolunga (max 2 metri) collegandolo come da figura soprariportata.

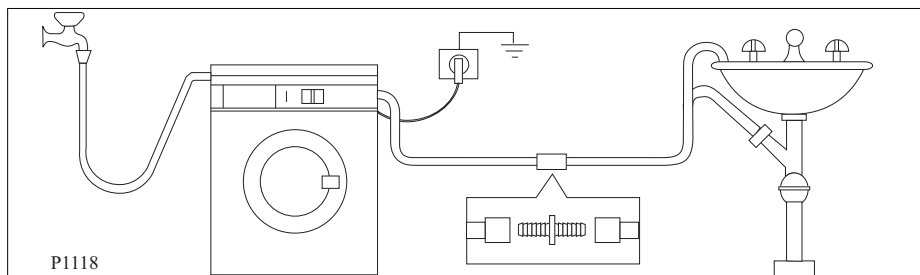
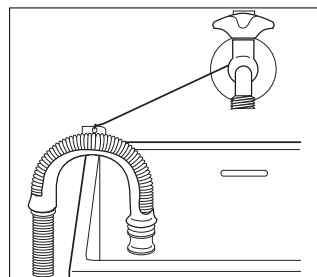

Collegamento elettrico

La macchina è prevista per funzionare a 220-230 V monofase, 50 Hz.

Controllare che l'impianto domestico sia in grado di sopportare il carico massimo richiesto (2,2 kW), tenuto conto anche degli altri apparecchi in uso.



Collegare la macchina ad una presa di corrente con messa a terra.

Il costruttore declina qualsiasi responsabilità per i danni o le lesioni causate dal non-rispetto della summenzionata norma di sicurezza.



Il cavo di alimentazione deve essere accessibile, una volta installata la macchina.



In caso di sostituzione del cavo di alimentazione rivolgersi al Centro di Assistenza Tecnica più vicino.

www.electrolux.com

www.electrolux.ch