

Digitaler Fotodrucker

DPP-FP65/FP75

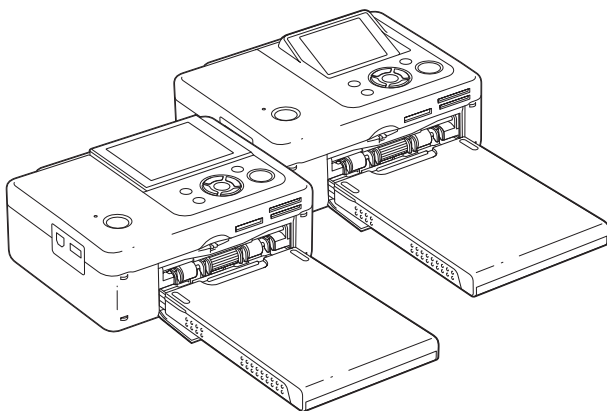

Bedienungsanleitung

Lesen Sie vor Inbetriebnahme des Geräts bitte die mitgelieferten Dokumente „Bitte zuerst lesen!“ und „Informationen zu Farb-Drucksätzen“ sowie diese „Bedienungsanleitung“ genau durch und bewahren Sie sie zum späteren Nachschlagen sorgfältig auf.

Vor der Verwendung

Vorbereitungen

Direktdruck

Drucken von einem PictBridge-Kamera aus

Drucken von einem Bluetooth-kompatiblen Gerät aus

Drucken von einem PC aus

Fehlermeldungen

Störungsbehebung

Weitere Informationen

**SUPER
COAT 2**

MEMORY STICK

PictBridge

ACHTUNG

Um Feuergefahr und die Gefahr eines elektrischen Schlages zu verringern, setzen Sie das Gerät weder Regen noch sonstiger Feuchtigkeit aus.

Hinweis für Kunden in Europa

Dieses Produkt wurde geprüft und erfüllt die EMV-Richtlinie, sofern Verbindungskabel von unter 3 m Länge verwendet werden.

Achtung

Elektromagnetische Felder mit bestimmten Frequenzen können die Bildqualität bei diesem digitalen Fotodrucker beeinträchtigen.

Hinweis

Wenn eine laufende Datenübertragung aufgrund statischer Aufladung oder elektromagnetischer Störeinflüsse abbricht (fehlschlägt), starten Sie die entsprechende Anwendung neu oder lösen Sie das Kommunikationskabel (USB usw.) und schließen es wieder an.

Hinweis für Kunden in Ländern, in denen EU-Richtlinien gelten

Der Hersteller dieses Produkts ist Sony Corporation, 1-7-1 Konan Minato-ku Tokyo, 108-0075, Japan. Autorisierter Vertreter für EMV und Produktsicherheit ist die Sony Deutschland GmbH, Hedelfinger Strasse 61, 70327 Stuttgart, Deutschland. Für Fragen im Zusammenhang mit Kundendienst oder Garantie wenden Sie sich bitte an die in den separaten Kundendienst- oder Garantieunterlagen genannten Adressen.

Entsorgung von gebrauchten elektrischen und elektronischen Geräten (anzuwenden in den Ländern der Europäischen Union und anderen europäischen Ländern mit einem separaten Sammelsystem für diese Geräte)



Das Symbol auf dem Produkt oder seiner Verpackung weist darauf hin, dass dieses Produkt nicht als normaler Haushaltsabfall zu behandeln ist, sondern an einer Annahmestelle für das Recycling von elektrischen und elektronischen Geräten abgegeben werden muss. Durch Ihren Beitrag zum korrekten Entsorgen dieses

Produkts schützen Sie die Umwelt und die Gesundheit Ihrer Mitmenschen. Umwelt und Gesundheit werden durch falsches Entsorgen gefährdet. Materialrecycling hilft, den Verbrauch von Rohstoffen zu verringern. Weitere Informationen über das Recycling dieses Produkts erhalten Sie von Ihrer Gemeinde, den kommunalen Entsorgungsbetrieben oder dem Geschäft, in dem Sie das Produkt gekauft haben.

Die Duplikation, die Herausgabe oder das Drucken von CDs, Fernsehsendungen oder urheberrechtlich geschütztem Material wie z.B. Bildern oder Veröffentlichungen oder sonstigem Material mit Ausnahme von eigenen Aufnahmen oder Arbeiten ist ausschließlich auf den privaten Gebrauch beschränkt. Wenn Sie nicht über Urheberrechte verfügen, keine Erlaubnis der Urheberrechtsinhaber zum Duplizieren der Materialien haben und diese Materialien über die oben angegebene Einschränkung hinaus verwenden, werden die Bestimmungen des Urheberrechts verletzt und für den Urheberrechtsinhaber entstehen Ansprüche auf Schadenersatz.

Wenn Sie mit diesem Drucker Bilder auf der Grundlage von Fotos erzeugen, achten Sie bitte besonders darauf, die Bestimmungen des Urheberrechts nicht zu verletzen. Das unberechtigte Verwenden oder Modifizieren der Porträtfotos von Dritten verstößt möglicherweise ebenfalls gegen deren Rechte.

Außerdem kann bei Präsentationen, Aufführungen und Ausstellungen das Fotografieren untersagt sein.

Empfehlungen für Sicherungskopien

Um das Risiko von Datenverlusten durch Fehlbedienung oder Fehlfunktionen des Druckers zu vermeiden, empfiehlt es sich, eine Sicherungskopie der Daten anzulegen.

Information

UNTER KEINEN UMSTÄNDEN HAFTET DER VERKÄUFER FÜR DIREKTE, INDIREKTE, NEBEN- ODER FOLGESCHÄDEN IRGENDWELCHER ART BZW. FÜR VERLUSTE ODER KOSTEN, DIE DURCH EIN DEFEKTES PRODUKT ODER DIE VERWENDUNG EINES PRODUKTS ENTSTEHEN.

Sony übernimmt keinerlei Haftung für indirekte, Neben- oder Folgeschäden oder den Verlust von Aufnahmen, die durch die Verwendung oder eine Fehlfunktion des Druckers oder einer Speicherkarte verursacht werden.

Hinweise zum LCD-Display

- Das auf dem Bildschirm angezeigte Bild ist in Bezug auf Bildqualität und Farben nicht mit dem ausgedruckten Bild identisch, da der Phosphortyp bzw. die Profile unterschiedlich sind. Betrachten Sie das angezeigte Bild daher bitte nur als Referenz.
- Setzen Sie das LCD-Display keinem Druck aus. Der Bildschirm könnte sich verfärben, was zu einer Funktionsstörung führen könnte.
- Wird das LCD-Display längere Zeit direkter Sonnenbestrahlung ausgesetzt, kann es zu Funktionsstörungen kommen.
- Da das LCD-Display unter Einsatz von extrem genauer Präzisionstechnologie hergestellt wird, sind über 99,99 % der Pixel funktionsfähig. Trotzdem kann es vorkommen, dass einige winzige schwarze und/oder helle Punkte (weiße, rote, blaue oder grüne) ständig auf dem LCD-Display sichtbar sind. Diese Punkte gehen auf das Herstellungsverfahren zurück und beeinträchtigen das Druckergebnis in keiner Weise.
- Bei niedrigen Temperaturen kann ein Nachzieheffekt auf dem LCD-Display auftreten. Dies ist keine Funktionsstörung.

Hinweise zu Markenzeichen und zum Urheberrechtsschutz

- Cyber-shot, , „Memory Stick“, **MEMORY STICK**, „Memory Stick Duo“, **MEMORY STICK DUO**, „MagicGate Memory Stick“, „Memory Stick PRO“, **MEMORY STICK PRO**, „Memory Stick PRO Duo“, **MEMORY STICK PRO DUO**, „Memory Stick PRO-HG Duo“, **MEMORY STICK PRO-HG DUO**, „Memory Stick Micro“, **MEMORY STICK MICRO**, **M2**, „Memory Stick-ROM“, **MEMORY STICK-ROM**, „MagicGate“, und **MAGIC GATE** sind Markenzeichen der Sony Corporation.
- Microsoft, Windows, Windows Vista und DirectX sind eingetragene Markenzeichen oder Markenzeichen der Microsoft Corporation in den USA und/oder anderen Ländern.
- Intel und Pentium sind eingetragene Markenzeichen oder Markenzeichen der Intel Corporation.
-  oder xD-Picture Card™ sind Markenzeichen der Fuji Photo Film Co., Ltd.



- **FotoNation** ist ein Markenzeichen von FotoNation Inc. in den USA.
- Alle anderen in diesem Handbuch erwähnten Produkt- oder Firmennamen können Markenzeichen oder eingetragene Markenzeichen der jeweiligen Unternehmen sein. Im Handbuch sind die Markenzeichen und eingetragenen Markenzeichen nicht in jedem Fall ausdrücklich durch „™“ bzw. „®“ gekennzeichnet.
- Bluetooth SIG, Inc. ist Inhaber der Bluetooth-Wortmarke und -Logos, und die Benutzung dieser Marken durch Sony Corporation erfolgt unter Lizenz. Andere Markenzeichen und Handelsnamen sind im Besitz ihrer jeweiligen Inhaber.

Hinweise für Benutzer

Programm © 2008 Sony Corporation
Dokumentation © 2008 Sony Corporation

Alle Rechte vorbehalten. Dieses Handbuch bzw. die darin beschriebene Software darf ohne vorherige schriftliche Genehmigung der Sony Corporation weder ganz noch auszugsweise reproduziert, übersetzt oder in eine maschinenlesbare Form gebracht werden.

UNTER KEINEN UMSTÄNDEN ÜBERNIMMT DIE SONY CORPORATION DIE HAFTUNG FÜR INDIREKTE, SPEZIELLE ODER FOLGESCHÄDEN, OB AUF VERTRAGSVERLETZUNGEN ODER DER EINHALTUNG DES VERTRAGS ODER ANDEREM BASIEREND, DIE AUF DIE VERWENDUNG DIESES HANDBUCHS, DER SOFTWARE ODER ANDERER DARIN ENTHALTENER INFORMATIONEN ZURÜCKGEHEN ODER IN VERBINDUNG DAMIT AUFTRETEN.

Durch das Öffnen des Siegels am Umschlag mit der CD-ROM erkennen Sie alle Bestimmungen dieses Vertrags an. Wenn Sie die Bestimmungen dieses Vertrags nicht anerkennen wollen, geben Sie den Umschlag mit der CD-ROM bitte unverzüglich und ungeöffnet zusammen mit dem restlichen Paketinhalt an den Händler zurück, bei dem Sie die Ware erworben haben.

Die Sony Corporation behält sich das Recht vor, an diesem Handbuch oder den darin enthaltenen Informationen jederzeit ohne Ankündigung Änderungen vorzunehmen.

Die in diesem Handbuch beschriebene Software kann auch den Bestimmungen eines separaten Endbenutzerlizenzvertrags unterliegen.

Die Layout-Daten wie etwa die Beispielbilder in der Software dürfen ausschließlich zum persönlichen Gebrauch modifiziert oder dupliziert werden. Jede nicht autorisierte Duplikation dieser Software ist nach den Bestimmungen des Urheberrechts untersagt.

Bitte beachten Sie, dass die nicht autorisierte Duplikation oder Modifikation von Porträtfotos oder urheberrechtlich geschützten Arbeiten Dritter die Urheberrechte dieser Dritten verletzen kann.

Wenn nähere Erläuterungen in den mitgelieferten Dokumenten „Bitte zuerst lesen!“ und „Informationen zu Farb-Drucksätzen“ zu finden sind, wird darauf verwiesen.

Hinweise zu den Abbildungen und Bildschirmabbildungen in dieser Anleitung

Die Abbildungen und Bildschirmabbildungen in dieser Anleitung zeigen den DPP-FP75, wenn nicht anders angegeben.

Inhalt

Hinweise für Benutzer	4
-----------------------------	---

Vor der Verwendung

Lage und Funktion der Teile und Bedienelemente	7
--	---

Vorbereitungen

Überprüfen des Packungsinhalts	9
Einstellen des Farbbands	9
Einlegen des Druckpapiers	10
Netzanschluss	12

Direktdruck

LCD-Bildschirmanzeige	13
Bildvorschau	13
Bildliste	14
Symbolliste	15
Grundlagen des Druckens	16
Einsetzen einer Speicherkarte	16
Ausgewählte Bilder drucken	16
Spezielle Druckfunktionen	18
„Rote-Augen“-Korrektur	20
Bearbeiten eines Bildes	21
Vergrößern bzw. Verkleinern eines Bildes	21
Verschieben eines Bildes	21
Drehen eines Bildes	21
Einstellen der Bildqualität	21
Drucken eines bearbeiteten Bildes	22

Vorgänge rückgängig machen	22
Menü schließen	23
Erstellen von Layout-Drucken	23
Anfertigen eines Passbildes	24
Mehrfachdruck (Indexdruck/DPOF Drucken/Alles drucken)	25
Einstellungen ändern	26
Einstellen von „Datum drucken“	26
Einstellen des fertigen Ausdrucks (Ränder/Randloser Druck)	26
Einstellen der Bildschirmanzeige	27
Farbeinstellung ändern	28
Anzeige Druckerinformation aus- oder einblenden	29
Auf die Standardeinstellung zurücksetzen	29
Drucken von einem USB-Speicher	30

Drucken von einem PictBridge-Kamera aus

Drucken von einer PictBridge-Kamera aus	31
---	----

Drucken von einem Bluetooth-kompatiblen Gerät aus

Drucken von einem Bluetooth-kompatiblen Gerät aus	32
Kompatible Profile für Bluetooth-Kommunikation	32
Druckverfahren	32

Drucken von einem PC aus

Drucken von einem PC aus	34
Installieren der Software	34
Systemvoraussetzungen	34
Installieren des Druckertreibers	35
Deinstallieren des Druckertreibers	37
Installieren von Picture Motion Browser	38
Deinstallieren von Picture Motion Browser	39
Drucken von Fotos über Picture Motion Browser	39
Registrieren eines Suchordners	43
Anhalten des Druckvorgangs	43
Drucken über eine handelsübliche Anwendungssoftware	44

Fehlermeldungen

Umgang mit Fehlermeldungen	45
----------------------------------	----

Störungsbehebung

Umgang mit Störungen	48
Umgang mit Papierstaus	58
Reinigen	59

Weitere Informationen

Sicherheitsmaßnahmen	60
Sicherheit	60
Aufstellung	60
Reinigung	60

Einschränkungen beim Duplizieren	61
Informationen zu den Speicherkarten	61
„Memory Stick“	61
SD-Speicherkarte	62
xD-Picture Card	62
Hinweise zur Verwendung einer Speicherkarte	63
Technische Daten	63
Druckbereich	65
Glossar	66
Index	67

Lage und Funktion der Teile und Bedienelemente

Näheres finden Sie auf den in Klammern angegebenen Seiten.

Die Abbildungen zeigen den DPP-FP75. Die Lage und die Bezeichnung der Tasten am DPP-FP65 sind identisch, nur die Größe des LCD-Displays unterscheidet sich.

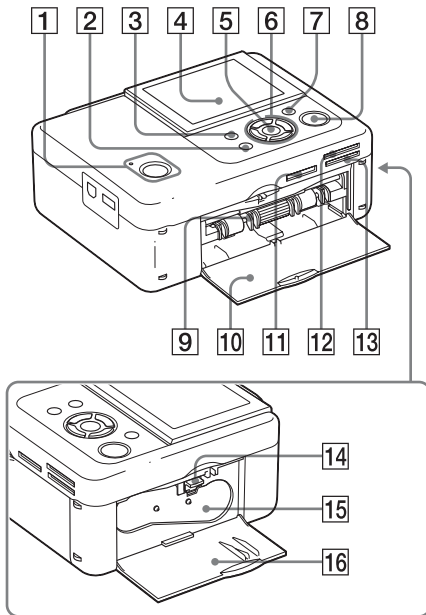

Vorderseite des Druckers

- 1 Taste (Ein/Bereitschaft)/Anzeige (Bereitschaft)
- 2 CANCEL/Taste (Indexansicht)
- 3 Taste MENU
- 4 LCD-Display

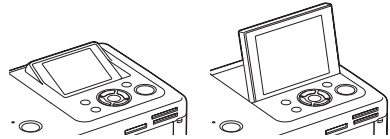

DPP-FP65: 2,4 Zoll/DPP-FP75: 3,5 Zoll

- 5 Taste ENTER
- 6 Richtungstasten (</>/Δ/▽)
- 7 Taste („Rote Augen“-Korrektur) (→ Seite 20)
- 8 Taste/Anzeige PRINT
- 9 Papierfacheinschub (→ Seite 10)
- 10 Deckel des Papierfacheinschubs
- 11 „Memory Stick PRO“-Einschub (Standard/Duo) (→ Seiten 16, 61)
- 12 xD-Picture Card-Einschub (→ Seite 16, 62)
- 13 SD-Speicherkarteneinschub (→ Seite 16, 62)
- 14 Auswurfhebel für Farbband (→ Seite 9)
- 15 Farbband (nicht mitgeliefert) (→ Seite 9)
- 16 Deckel des Farbbandfachs (→ Seite 9)

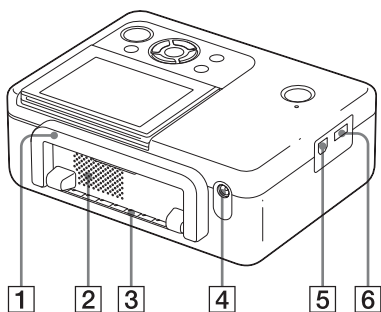

Rückseite des Druckers

1 Griff

Klappen Sie den Griff zum Transportieren des Druckers nach oben, wie in der unteren Abbildung gezeigt.

Bringen Sie den Griff in die Ausgangsposition, wenn sie den Drucker in Betrieb nehmen.

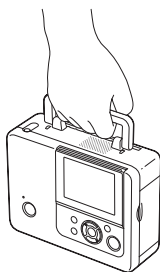

Hinweise

- Nehmen Sie zum Transportieren des Druckers alle Speicherkarten, den USB-Speicher und das Papierfach heraus, und trennen Sie das Netzteil und andere Kabelverbindungen vom Drucker. Andernfalls kann es zu Fehlfunktionen kommen.
- Bringen Sie zur Inbetriebnahme des DPP-FP75 das LCD-Display in die Ausgangsposition.

2 Lüftungsöffnungen

3 Papierauslass

4 Buchse DC IN 24 V (→ Seite 12)

Schließen Sie hier das mitgelieferte Netzteil an. Verbinden Sie anschließend das Netzteil und die Steckdose mit dem Netzkabel.

Linke Seite des Druckers

5 USB-Anschluss (→ Seite 36)

An diesen Anschluss können Sie mit einem USB-Kabel einen Computer anschließen.

6 PictBridge/EXT INTERFACE-Anschluss (→ Seite 31 bis 32)

An diesen Anschluss können Sie eine PictBridge-kompatible Digitalkamera, einen USB-Speicher, einen Bluetooth-USB-Adapter (DPPA-BT1*) oder ein anderes externes USB-Gerät anschließen.

(*In einigen Regionen ist der DPPA-BT1 Bluetooth-USB-Adapter nicht erhältlich.)

Überprüfen des Packungsinhalts

Stellen Sie sicher, dass die folgenden Zubehörteile im Lieferumfang Ihres Druckers enthalten sind.

- Papierfach (1)
- Netzteil (1)
- Netzkabel*¹ (1)
- Reinigungskassette (1)/Reinigungsblatt (1)
- CD-ROM (Druckertreibersoftware Ver. 1.0 für Windows und Picture Motion Browser Ver. 3.0)
- Bedienungsanleitung (dieses Heft)
- Bitte zuerst lesen! (1)
- Informationen zu Farb-Drucksätzen (1)
- Garantiedokument (In einigen Regionen nicht im Lieferumfang enthalten.)
- Endbenutzer-Softwarelizenzvertrag von Sony

*1 Die Form des Steckers und die Spezifikationen des Netzkabels variieren je nach Region, in welcher der Drucker gekauft wurde.

Informationen zu Sony Drucksätzen (nicht mitgeliefert)

Bitte verwenden Sie die optional erhältlichen Farb-Drucksätze von Sony, die für Ihren Drucker entwickelt wurden. Näheres hierzu finden Sie in den mitgelieferten „Informationen zu Farb-Drucksätzen“.

Einstellen des Farbbands

- 1 Öffnen Sie den Deckel des Farbbandfachs durch Ziehen.
- 2 Setzen Sie das Farbband in Pfeilrichtung ein, bis es mit einem hörbaren Klicken einrastet.

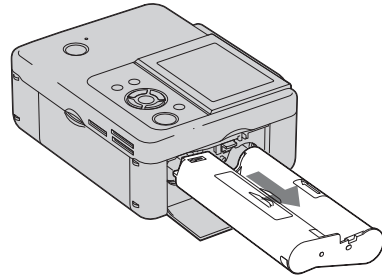

- 3 Schließen Sie den Deckel des Farbbandfachs.

Entfernen des Farbbands

Drücken Sie den Auswurf-Hebel nach oben und entfernen Sie das verbrauchte Farbband.

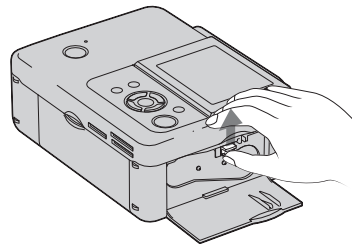

Hinweise

- Berühren Sie das Farbband nicht und legen Sie es nicht an einem staubigen Ort ab. Fingerabdrücke oder Staub auf dem Farbband können das Druckergebnis beeinträchtigen.
- Spulen Sie das Farbband nicht zurück, um es erneut zu benutzen. Andernfalls lässt sich kein ordnungsgemäßes Druckergebnis erzielen, und es kann zu Fehlfunktionen kommen. Wenn das Farbband nicht mit einem Klicken einrastet, nehmen Sie es heraus und setzen Sie es noch einmal ein. Wenn das Farbband durchhängt und deshalb nicht richtig eingezogen werden kann, spulen Sie das Farbband in Richtung des Pfeils, um es zu spannen.

Spulen Sie das Farbband nicht in Richtung der Pfeile

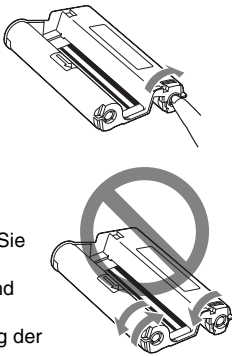

- Versuchen Sie nicht, das Farbband zu zerlegen.
- Ziehen Sie das Farbband nicht aus der Farbbandkassette.
- Nehmen Sie das Farbband nicht während des Druckvorgangs heraus.
- Lagern Sie das Farbband nicht an einem Ort, an dem es hohen Temperaturen, hoher Luftfeuchtigkeit, übermäßig viel Staub oder direktem Sonnenlicht ausgesetzt ist. Lagern Sie es an einem dunklen, kühlen Ort und verbrauchen Sie es möglichst bald. Je nach Lagerbedingungen kann das Farbband leiden. Die Verwendung eines solchen Farbbands kann das Druckergebnis beeinträchtigen. Sony übernimmt hierfür keine Haftung.

Einlegen des Druckpapiers

1 Öffnen Sie die Abdeckung des Papierfachs.

Halten Sie die Teile an beiden Seiten der Abdeckung des Papierfachs (siehe Pfeildarstellung) und öffnen Sie die Abdeckung des Papierfachs.

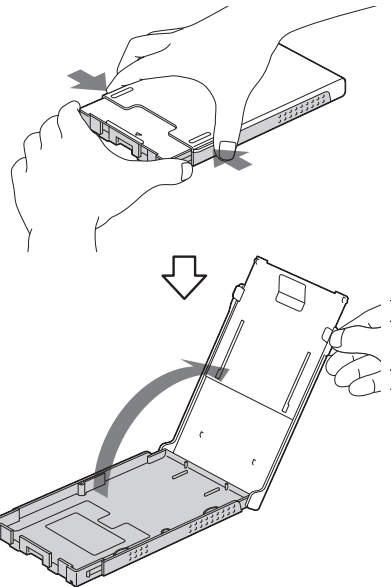

2 Legen Sie das Druckpapier in das Papierfach.

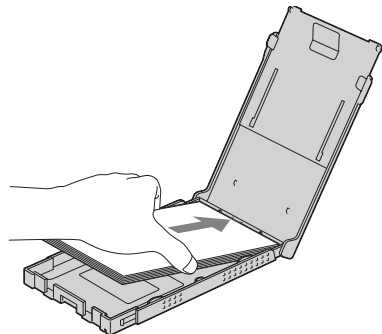

3 Schließen Sie die Abdeckung des Papierfachs.

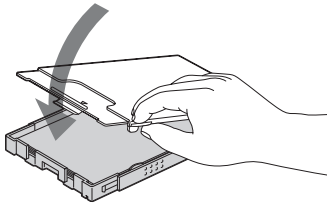

4 Öffnen Sie die Schiebeabdeckung.

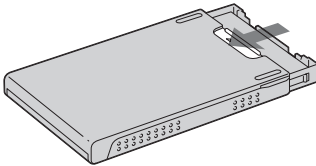

5 Schieben Sie das Papierfach in den Drucker.

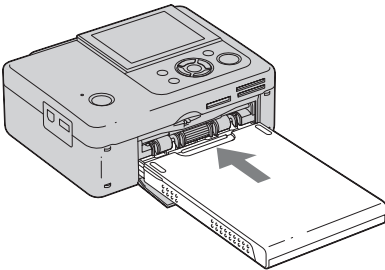

Hinweise

- Sie können bis zu 20 Blatt Druckpapier in das Papierfach einlegen. Fächern Sie das Druckpapier gut auf. Legen Sie dann das Druckpapier mit dem Schutzblatt nach oben ein. Entfernen Sie anschließend das Schutzblatt.
- Legen Sie das Druckpapier mit der Druckoberfläche (der Seite ohne Aufdruck) nach oben ein.
- Achten Sie darauf, die Druckoberfläche nicht zu berühren. Fingerabdrücke oder Verschmutzungen auf der Druckoberfläche können das Druckergebnis beeinträchtigen.
- Knicken Sie das Papier vor dem Drucken nicht und reißen Sie es nicht an den Perforationen ab.

- Um einen Papierstau oder Fehlfunktionen am Drucker zu vermeiden, beachten Sie vor dem Drucken Folgendes:
 - Schreiben oder tippen Sie nichts auf das Druckpapier.
 - Bringen Sie keine Aufkleber o. Ä. auf dem Druckpapier an.
 - Es dürfen nie mehr als 20 Blatt Druckpapier im Fach liegen.
 - Verwenden Sie nicht verschiedene Druckpapiersorten zusammen im Papierfach.
 - Bedrucken Sie nicht zweimal das gleiche Blatt. Wenn Sie zweimal auf das gleiche Blatt drucken, wird das Druckbild dadurch nicht deutlicher.
 - Verwenden Sie nur für diesen Drucker geeignetes Druckpapier.
 - Verwenden Sie Druckpapier, das unbedruckt ausgeworfen wurde, nicht erneut.

Hinweise zum Lagern von Druckpapier

- Wenn Sie Druckpapier im Papierfach lagern wollen, nehmen Sie das Papierfach aus dem Drucker und schließen Sie die Schiebeabdeckung des Papierfachs.
- Achten Sie darauf, dass die Druckoberflächen des Papiers einander nicht berühren und nicht längere Zeit mit Radiergummis oder Kunststoffprodukten, die Vinylchlorid oder Weichmacher enthalten, in Berührung kommen. Andernfalls können sich die Farben der Ausdrücke verändern oder verblassen.
- Lagern Sie das Druckpapier nicht an einem Ort, an dem es hohen Temperaturen, hoher Luftfeuchtigkeit, übermäßig viel Staub oder direktem Sonnenlicht ausgesetzt ist.
- Wenn Sie teilweise genutztes Druckpapier lagern wollen, bewahren Sie es in der Originalpackung oder einem ähnlichen Behältnis auf.

Netzanschluss

- 1** Schließen Sie den Stecker des Netzteils an die Buchse DC IN 24 V an der Rückseite des Druckers an.
- 2** Schließen Sie einen Stecker des Netzkabels an das Netzteil und den anderen an die Steckdose an.

Hinweise

- Stellen Sie den Drucker nicht an unsicheren Orten, wie zum Beispiel auf einem wackeligen Tisch, auf.
- Lassen Sie ausreichend Platz um den Drucker. Während des Druckens wird das Druckpapier an der hinteren Seite des Druckers mehrmals ausgegeben. Lassen Sie an der Rückseite des Druckers mindestens 10 cm Platz.
- Schließen Sie das Netzteil an eine nahegelegene, leicht zugängliche Steckdose an. Sollte es zu Störungen bei der Verwendung des Netzteils kommen, ziehen Sie umgehend den Netzstecker aus der Steckdose.
- Schließen Sie den Stecker des Netzteils nicht mit einem Metallgegenstand kurz, da dies Funktionsstörungen verursachen kann.
- Verwenden Sie das Netzteil nicht, wenn nur wenig Platz vorhanden ist, z.B. zwischen einer Wand und Möbelstücken.
- Wenn Sie das Netzteil nicht benötigen, trennen Sie das Netzkabel von der Buchse DC IN 24 V an der Rückseite des Druckers und von der Steckdose.
- Der Drucker ist so lange nicht vom Stromnetz getrennt, wie er an die Steckdose angeschlossen ist (auch wenn der Drucker selbst ausgeschaltet wurde).

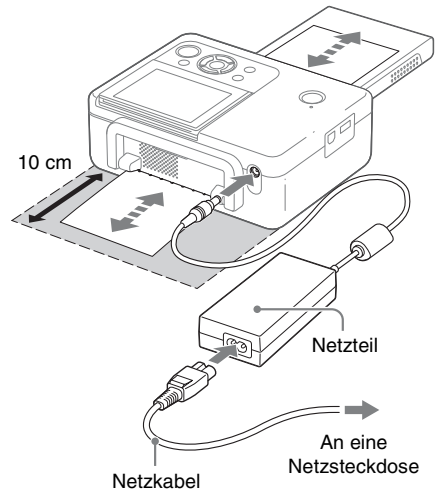

LCD-Bildschirmanzeige

Bildvorschau

Bildschirmanzeige: An

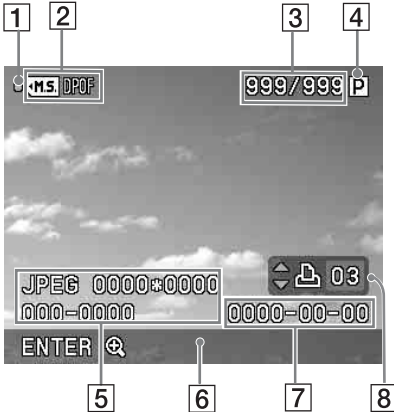

Bildschirmanzeige: Aus

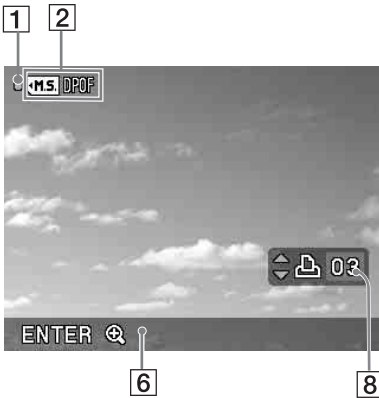

Sie können die Ansicht für die Bildvorschau ändern, indem Sie die „Bildschirmanzeige“ über das Menü einstellen. (Seite 27)

1 Zugriffsanzeige

Wird angezeigt, wenn der Drucker auf eine Speicherkarte oder einen USB-Speicher zugreift.

Hinweis

Wenn die Zugriffsanzeige angezeigt wird, entfernen Sie nicht die Speicherkarte oder den USB-Speicher und schalten Sie den Drucker nicht aus. Daten können dabei beschädigt werden.

2 Anzeigen für Dateneingang und Einstellungen

Für das Bild werden die Art des Dateneingangs und Einstellungsinformationen angezeigt.

Symbole	Bedeutung
	Daten von einem „Memory Stick“
	Daten von einer SD-Speicherkarte
	Daten von einer xD-Picture Card
	Daten von einem USB-Speicher
	Anzeige für DPOF-Druckvoreinstellung

3 Anzahl der ausgewählten Bilder/ Gesamtzahl der Bilder

4 Farbbandanzeige

: P size (Postkartenformat)

: Reinigungskassette

5 Bilddateiinformatoren (Dateiformat, Dateigröße, Bildnummer (Ordner-Dateinummer)*)

(*Nur bei DCF-kompatiblen Dateien. Bei anderen Dateiformaten wird nur ein Teil des Dateinamens angezeigt.)

6 Bedienungshinweise

7 Aufnahme- oder Speicherdatum (Jahr/Monat/Tag)

8 Einstellung für die Druckmenge

Bildliste

Zeigt eine Liste der Bilder auf dem ausgewählten Medium an.

DPP-FP65

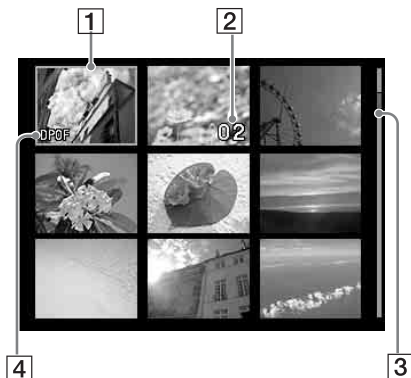

DPP-FP75



1 Cursor (orangefarbener Rahmen)

Sie können den Cursor (die Auswahl) verschieben, indem Sie auf $\triangleleft/\triangleright/\triangle/\nabla$ drücken.

2 Einstellung für die Druckmenge

Wird nur beim Festlegen der Druckmenge angezeigt.

3 Bildlaufleiste

Gibt die Position des Bildes im Verhältnis zu den übrigen Bildern an.

4 DPOF Anzeige für DPOF-Druckvoreinstellung

Wechseln zwischen Bildvorschau und Bildliste

Sie können die Anzeige wie folgt wechseln:

- **So rufen Sie die Bildliste auf**
Drücken Sie in der Bildvorschau die Taste (Indexansicht) \square .
Bei mehreren Seiten können Sie mit \triangle/∇ zu einer anderen Seite wechseln.
- **So rufen Sie die Bildvorschau auf**
Verschieben Sie den Cursor in der Bildliste mit $\triangleleft/\triangleright/\triangle/\nabla$ auf das gewünschte Bild und drücken Sie ENTER.
In der Bildvorschau können Sie das angezeigte Bild mit $\triangleleft/\triangleright$ verändern.
- **So vergrößern Sie ein Bild**
Drücken Sie in der Bildvorschau ENTER.
Mit jedem Tastendruck wird das Bild bis auf das fünffache seiner Originalgröße vergrößert. $\times 1,5$, $\times 2$, $\times 3$, $\times 4$ und dann $\times 5$.
In der vergrößerten Bildvorschau können Sie den anzuzeigenden Ausschnitt mit $\triangleleft/\triangleright/\triangle/\nabla$ verändern.

$x1 \rightarrow x1,5 \rightarrow x2 \rightarrow x3 \rightarrow x4 \rightarrow x5$









Symbolliste

Folgende Symbole werden auf dem LCD-Display angezeigt.

Um weiter fortzufahren, wählen Sie mit $\triangleleft/\triangleright/\triangle/\nabla$ ein Symbol aus und drücken Sie ENTER.

Näheres finden Sie auf den in Klammern angegebenen Seiten.

Symbole	Bedeutung
	Bearbeiten (21)
	Layout-Druck (23)
	Passbild (24)
	Mehrfachdruck (25)
	Druck-Einrichtung (26)
Bearbeiten/Layout-Druck/Passbild	
	Vergrößern bzw. Verkleinern eines Bildes (21)
	Verschieben eines Bildes (21)
	Drehen eines Bildes (21) (Das Bild wird um 90° im Uhrzeigersinn gedreht.)
	Bildqualität für das Bild einstellen (21)
	Aus dem Foto ein Schwarzweißbild machen (24) * Diese Option ist nur beim Passbilddruck verfügbar.
	Änderungen zurücksetzen (22)
	Drucken eines bearbeiteten Bildes (22)
	Menü schließen (23)

Symbole	Bedeutung
Mehrfachdruck	
	Indexdruck (25) (Druckt alle Bilder mit mehreren Bildern pro Blatt.)
	Alles drucken (25) (Druckt ein Exemplar von allen Bildern.)
	DPOF-Druck (25) (Druckt alle in der Bildvorschau mit dem Druckzeichen (DPOF) gekennzeichneten Bilder mit der voreingestellten Anzahl von Exemplaren in der Anzeigereihenfolge.)
Druck-Einrichtung	
	Datum drucken (26)
	Ränder/Randlos (26)
	Bildschirmanzeige (27)
	Farbeinstellung (28)
	Anzeige Druckerinformationen. (29)
	Standardeinstellung (29) (Setzt die Einstellungen auf die werkseitigen Standardwerte zurück.)

Grundlagen des Druckens

Einsetzen einer Speicherkarte

Halten Sie die Speicherkarte mit den zu druckenden Bildern bereit: „Memory Stick“, „Memory Stick Duo“, SD-Speicherkarte oder eine xD-Picture Card.

Setzen Sie die gewünschte Karte **mit der etikettierten Seite nach oben** in den richtigen Einschub ein, bis sie mit einem hörbaren Klicken einrastet.

Informationen zu den Speicherkarten, die Sie mit dem Drucker verwenden können, finden Sie auf den Seiten 61 bis 63.

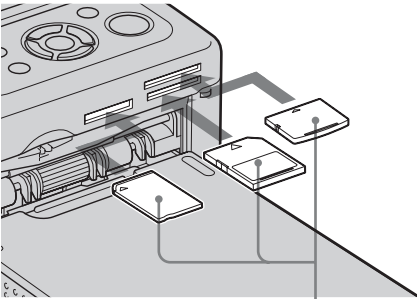

Mit der etikettierten Seite nach oben (von links: „Memory Stick“, („Memory Stick Duo“), SD-Speicherkarte und xD-Picture Card

Entnehmen einer Speicherkarte

Entnehmen Sie die Speicherkarte in umgekehrter Richtung, in der sie eingesetzt wurde, aus dem Einschub.





Hinweise

- Setzen Sie nur die Speicherkarte ein, deren Inhalt gedruckt werden soll. Falls mehrere Speicherkarten eingesetzt werden, hat die zuerst eingesetzte Speicherkarte Vorrang.
- Der Drucker unterstützt die Standard- und die kleine Größe. Es ist kein „Memory Stick Duo“-Adapter erforderlich.
- Folgen Sie zur Verwendung einer Speicherkarte den Hinweisen auf den Seiten 61 bis 63.

Ausgewählte Bilder drucken

In diesem Abschnitt erfahren Sie, wie Sie die Bilder auf einer Speicherkarte oder einem USB-Speicher auf dem LCD-Display des Druckers anzeigen und die ausgewählten Bilder drucken (Direktdruck). Informationen zum Drucken von einem USB-Speicher aus finden Sie auf Seite 30.

Einstellen der Druckmenge

- 1** Drücken Sie zum Einschalten des Druckers den Schalter  (Ein/Bereitschaft). Die Standby-Anzeigeleuchte geht aus. Auf dem LCD-Display wird ein auf der Speicherkarte bzw. dem USB-Speicher gespeichertes Bild angezeigt.
- 2** Zeigen Sie mit  das zu druckende Bild an.
- 3** Legen Sie die Druckmenge fest. Falls Sie nur ein Exemplar des angezeigten Bildes drucken möchten, überspringen Sie diesen Schritt und fahren Sie sofort mit dem nächsten Schritt fort. Drücken Sie , um die Anzeige für die Druckmenge aufzurufen. Legen Sie dann mit  die gewünschte Menge fest.

4 Drücken Sie PRINT.

Solange die Taste PRINT grün leuchtet, steht der Drucker zum Drucken bereit. Das angezeigte Bild wird gedruckt.

So drucken Sie mehrere Bilder

Wiederholen Sie die Schritte 2 und 3.

So ändern Sie die Druckmenge

Zeigen Sie das Bild an, für das Sie die Druckmenge ändern möchten, und drücken Sie dann Δ/∇ .

Falls Sie „0“ wählen, wird das Drucken abgebrochen.

Vergrößern eines zu druckenden Bildes (Abgeschnittener Ausdruck)

Drücken Sie ENTER mehrmals, bis das Bild die gewünschte Größe hat. Sie können ein Bild bis auf das fünffache seiner Originalgröße vergrößern. Verschieben Sie das Bild mit $\triangleleft/\triangleright/\Delta/\nabla$.

Drücken Sie PRINT, um die Bildvorschau anzuzeigen. Drücken Sie anschließend erneut PRINT, um das Vorschaubild zu drucken.

Falls auch für andere Bilder eine Druckmenge festgelegt wurde, wird dennoch nur das angezeigte Bild gedruckt.

Hinweise

- Schalten Sie den Drucker beim Drucken nicht aus, und bewegen Sie ihn nicht, da sonst das Farbband oder das Papier stecken bleiben können. Wird der Drucker aus Versehen doch ausgeschaltet, lassen Sie das Papierfach im Drucker und schalten Sie den Drucker wieder ein. Falls beim Drucken Papier im Drucker verbleibt, entfernen Sie das automatisch ausgeworfene Papier und setzen den Druck fort.
- Entnehmen Sie beim Drucken nicht das Papierfach, da sonst eine Funktionsstörung auftreten kann.
- Während des Druckens wird das Druckpapier mehrmals ausgegeben. Berühren Sie während des Druckvorgangs das teilweise ausgegebene Papier nicht und ziehen Sie auch nicht daran.
- Informationen zur Vorgehensweise bei einem Papierstau finden Sie auf Seite 58.

Auswählen des Dateneingangs

Der Drucker bietet keine Möglichkeit zum Auswählen des Dateneingangs. Wenn Sie eine Speicherkarte oder einen USB-Speicher an den Drucker anschließen, werden die Bilder auf dem angeschlossenen Medium automatisch angezeigt. Falls mehrere Speicherkarten oder USB-Speicher angeschlossen werden, hat das zuerst angeschlossene Medium Vorrang.

Wird der Drucker mit mehreren eingesetzten bzw. angeschlossenen Medien eingeschaltet, werden die Medien in der Reihenfolge „Memory Stick“, SD-Speicherkarte, xD-Picture Card und USB-Speicher am PictBridge/EXT INTERFACE-Anschluss erkannt.

Spezielle Druckfunktionen

● Verwendung der Druckertasten

👁 „Rote-Augen“-Korrektur

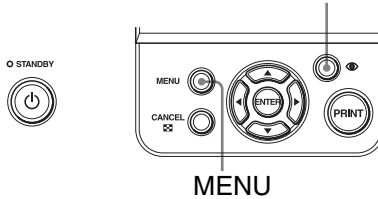

„Rote-Augen“-Korrektur → Seite 20

Drücken Sie die Taste („Rote-Augen“-Korrektur) 👁, um die „Rote-Augen“-Korrektur bei einem Bild automatisch durchzuführen.

Vielzahl von Druckvarianten

Drücken Sie MENU und wählen Sie dann das Symbol für die gewünschte Druckoption.

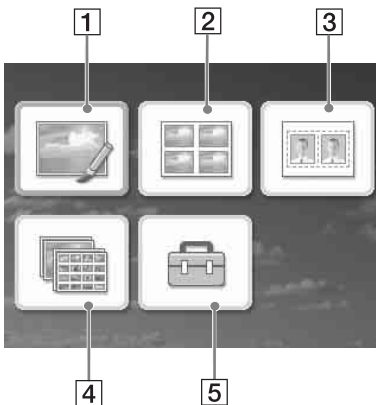

- Wählen Sie mit </>/Δ/▽ das gewünschte Symbol aus, und drücken Sie ENTER.

- 1 Bearbeiten
- 2 Layout-Druck
- 3 Passbild
- 4 Mehrfachdruck
- 5 Druck-Einrichtung

- Drücken Sie noch einmal MENU, um das Menü zu schließen.

1 Bearbeiten → Seite 21

Sie können die Größe, Position und Farbtöne sowie weitere Einstellungen für die Qualität des ausgewählten Bildes bearbeiten.



Informationen zu den Symbolen finden Sie auf Seite 15.

2 Layout-Druck → Seite 23

Sie können mehrere Fotos nebeneinander positionieren und zusammen ausdrucken.



Sie können einen Ausdruck mit 2, 4, 9, 13 oder 16 Einzelbildern auf einer Seite erstellen.

3 Passbild → Seite 24

Sie können die gewünschte Breite und Höhe eines Fotos festlegen.



Sie können ein Foto für einen Ausweis wie z.B. einen Reisepass verwenden.

4 Mehrfachdruck → Seite 25

Sie können eine große Anzahl von Bildern auf einer Speicherkarte oder einem USB-Speicher gleichzeitig drucken.



Sie können für den Mehrfachdruck verschiedene Optionen wie „Alles drucken“, „Indexdruck“ und „DPOF Drucken“ auswählen.

5 Druck-Einrichtung → Seite 26

Sie können die Einstellung während des Druckens, die Druckereinstellungen und die Einstellungen für die Bildschirmanzeige ändern.

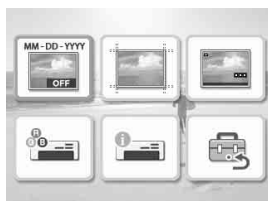



„Rote-Augen“- Korrektur

1 Zeigen Sie das Bild an, für das Sie die Änderung vornehmen möchten, und drücken Sie  („Rote-Augen“-Korrektur).

Die „Rote-Augen“-Korrektur im ausgewählten Bild beginnt. Auf dem Bildschirm werden die Ergebnisse angezeigt.

So zeigen Sie wieder das Originalbild (vor der Korrektur) an

Drücken Sie  („Rote-Augen“-Korrektur). Drücken Sie  noch einmal, um wieder das korrigierte Bild aufzurufen.

So machen Sie die Änderung rückgängig

Drücken Sie CANCEL.

Tipp

Sie können zwar den Status der Korrektur roter Augen überprüfen, indem Sie ENTER drücken und ein Bild vergrößern, das gedruckte Bild wird jedoch nicht vergrößert. Um ein vergrößertes und mit der „Rote-Augen“-Korrektur bearbeitetes Bild zu drucken, vergrößern Sie zunächst das Bild und nehmen Sie dann eine „Rote-Augen“-Korrektur vor.

Falls für mehrere Bilder eine Druckmenge festgelegt wurde

Es werden alle Bilder mit einer Einstellung für die Druckmenge korrigiert. Um andere Bilder anzuzeigen, drücken Sie </>.

So legen Sie die Druckmenge fest

Legen Sie die Druckmenge fest, bevor Sie mit der „Rote-Augen“-Korrektur beginnen (Seite 16). Sie können die Druckmenge nach der „Rote-Augen“-Korrektur nicht festlegen oder verändern. Um die

Einstellungen für die Druckmenge zu ändern, löschen Sie zunächst die „Rote-Augen“-Korrektur.

Tipps

- Wenn keine Bilder mit einer Einstellung für die Druckmenge vorhanden sind, korrigiert die „Rote-Augen“-Korrektur das Vorschaubild.
- Wenn noch andere Bilder mit einer Einstellung für die Druckmenge vorhanden sind und die Druckmenge für das Vorschaubild nicht festgelegt ist, wird das Vorschaubild nicht korrigiert. Die Bilder mit einer Einstellung für die Druckmenge werden korrigiert.
- Wenn Sie ein Bild vergrößert haben, wird nur das vergrößerte Bild korrigiert und gedruckt.

2 Drücken Sie PRINT.

Das korrigierte Bild wird gedruckt. Wenn eine Einstellung für die Druckmenge festgelegt wurde, wird die definierte Anzahl von Exemplaren gedruckt.

Tipps

- Die Korrekturen werden nur auf das gedruckte Bild angewendet. Das Originalbild bleibt unverändert.
- Ein Bild kann nach der „Rote-Augen“-Korrektur nicht mehr bearbeitet werden.

Hinweise



- Die Korrektur des „Rote-Augen“-Effekts funktioniert möglicherweise nicht bei allen Bildern.
- Wenn Sie die Änderungen mit  (Zurücksetzen) im Menü „Bearbeiten“ zurücksetzen, wird die „Rote-Augen“-Korrektur ebenfalls zurückgesetzt.
- Während der „Rote-Augen“-Korrektur wird ein Fenster angezeigt. Darin können Sie verfolgen, wie die Daten von der Speicherkarte oder dem USB-Speicher gelesen und verarbeitet werden. Entfernen Sie die Speicherkarte oder den USB-Speicher nicht, solange dieses Fenster angezeigt wird.





Bei der Funktion zur automatischen „Rote Augen“-Korrektur nutzt dieser Drucker die Technologie von FotoNation Inc. in den USA.

Bearbeiten eines Bildes

Vergrößern bzw. Verkleinern eines Bildes

- 1 Wählen Sie im Menü „Bearbeiten“  (Seite 19) mit $\langle \! / \! \rangle$ das Symbol  (Vergrößern) aus, um ein Bild zu vergrößern, bzw. das Symbol  (Verkleinern), um das Bild zu verkleinern, und drücken Sie ENTER.

Mit jedem Tastendruck wird das Bild weiter vergrößert bzw. verkleinert. Sie können das Bild auch mit den Tasten  (Vergrößern) und  (Verkleinern) vergrößern bzw. verkleinern:



 : bis zu 200 %

 : bis zu 60 %

Hinweis

Die Bildqualität eines vergrößerten Bildes kann sich je nach Größe verschlechtern.

Verschieben eines Bildes

- 1 Wählen Sie im Menü „Bearbeiten“  (Seite 19) mit $\langle \! / \! \rangle$ das Symbol  (Verschieben) aus, und drücken Sie ENTER.



Mit den Pfeilen $\langle \! / \! \rangle$ / Δ / ∇ links, rechts, oben und unten im Bild können Sie das Bild verschieben.

- 2 Verschieben Sie das Bild mit $\langle \! / \! \rangle$ / Δ / ∇ .
Das Bild wird in die gewählte Richtung verschoben.

- 3 Drücken Sie ENTER.
Die neue Bildposition ist hiermit festgelegt.

- 4 Drücken Sie PRINT.



Drehen eines Bildes

- 1 Wählen Sie im Menü „Bearbeiten“  (Seite 19) mit $\langle \! / \! \rangle$ das Symbol  (Drehen) aus, und drücken Sie ENTER.





Mit jedem Tastendruck auf ENTER wird das Bild um 90° im Uhrzeigersinn gedreht.

- 2 Drücken Sie PRINT.

Einstellen der Bildqualität

- 1 Wählen Sie im Menü „Bearbeiten“  (Seite 19) mit $\langle \! / \! \rangle$ das Symbol  (Einstellen) aus, und drücken Sie ENTER.

Das Menü „Einstellen“ wird angezeigt.

Symbole	Bedeutung
 Brightness	Einstellen der Helligkeit
 Tint	Einstellen der Farbtönung
 Saturation	Einstellen der Sättigung
 Sharpness	Einstellen der Schärfe
	Verlassen des Korrekturmenüs. Die vorgenommenen Änderungen werden gespeichert und angezeigt, und Sie kehren zum vorherigen Schritt zurück.

- 2 Wählen Sie mit $\langle \! / \! \rangle$ das gewünschte Werkzeug zum

Einstellen der Bildqualität aus, und drücken Sie ENTER.

Das ausgewählte Werkzeug wird aufgerufen.

Bei Auswahl von „“ (Brightness)

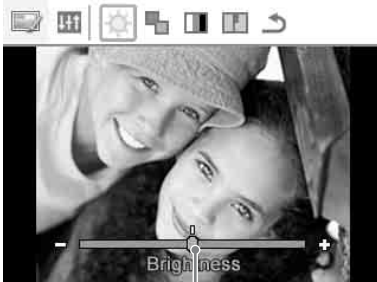

Regler

Korrigieren Sie das Bild mit $\triangleleft/\triangleright$, und überprüfen Sie dabei z.B. die Helligkeitsstufe.

- **Brightness:** Mit \triangleright machen Sie das Bild heller, mit \triangleleft dunkler.
- **Tint:** Mit \triangleright verschieben Sie den Farbton ins Grünliche, mit \triangleleft ins Rötliche.
- **Saturation:** Mit \triangleright verstärken Sie die Farbtiefe, mit \triangleleft schwächen Sie sie ab.
- **Sharpness:** Mit \triangleright machen Sie das Bild schärfer, mit \triangleleft weicher.

3 Drücken Sie ENTER.

Die Korrektur wird durchgeführt, und Sie können weitere Korrekturoptionen auswählen.

4 Wählen Sie mit $\triangleleft/\triangleright$ die Option (Schließen) aus, und drücken Sie ENTER.

Das Einstellungsmenü (Adjust) wird geschlossen.

5 Drücken Sie PRINT.

Drucken eines bearbeiteten Bildes

1 Wählen Sie mit $\triangleleft/\triangleright$ die Option  (Drucken) aus, und drücken Sie ENTER. Oder drücken Sie PRINT. Das Druckfenster wird angezeigt. Die Druckmenge wird angezeigt.

2 Legen Sie die Druckmenge fest.

- Drücken Sie \triangle mehrmals, um die Druckmenge schrittweise zu erhöhen.
- Drücken Sie mehrmals kurz ∇ , um die Druckmenge schrittweise zu verringern.

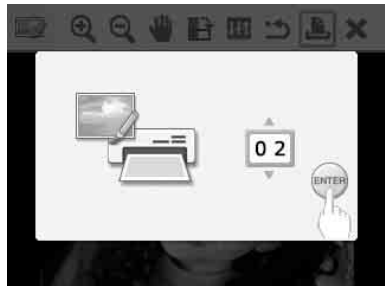

3 Drücken Sie ENTER.

Vorgänge rückgängig machen

1 Wählen Sie mit $\triangleleft/\triangleright$ die Option  (Zurücksetzen) aus, und drücken Sie ENTER. Das Bestätigungsfenster wird angezeigt.

2 Wählen Sie mit \triangle/∇ die Option „OK“ aus, und drücken Sie ENTER. Die Einstellungen in dem Menü „Bearbeiten“ und „Rote-Augen“-Korrektur werden deaktiviert und das Bild wird auf den Status vor der Bearbeitung zurückgesetzt.

Der Bildschirm „Bearbeiten“ und „Einstellen“ wird angezeigt. Wenn Sie CANCEL drücken, oder „CANCEL“ auswählen und dann ENTER drücken, wird das vorherige Fenster angezeigt.

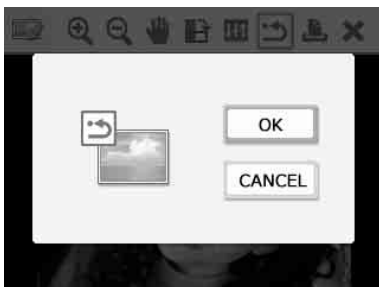

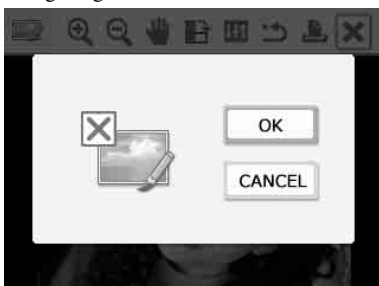

Menü schließen ✕

- 1** Wählen Sie mit $\triangleleft/\triangleright$ die Option ✕ (Schließen) aus, und drücken Sie ENTER.
Das Bestätigungsfenster wird angezeigt.
- 2** Wählen Sie mit $\triangleup/\triangledown$ die Option „OK“ aus, und drücken Sie ENTER.
Die Menüfunktionen werden beendet und das Fenster, das vor dem Öffnen des Menüs angezeigt wurde, wird erneut angezeigt.
Wenn Sie CANCEL drücken, oder „CANCEL“ auswählen und dann ENTER drücken, wird das vorherige Fenster angezeigt.



Erstellen von Layout-Drucken

- 1** Wählen Sie im Hauptmenü (Seite 18) mit den Pfeiltasten $\triangleleft/\triangleright/\triangleup/\triangledown$ die Option  (Layout-Druck) und drücken Sie dann ENTER.
Die Layout-Druckvorlagen werden angezeigt.
- 2** Wählen Sie mit $\triangleleft/\triangleright/\triangleup/\triangledown$ die gewünschte Vorlage aus, und drücken Sie ENTER.
Es wird eine Vorschau der gewählten Vorlage angezeigt.
- 3** Wählen Sie ein Bild aus.
Falls Sie eine Vorlage mit mehreren Bildern verwenden, wiederholen Sie die folgenden Schritte, um für jeden Bereich ein Bild auszuwählen.
 - ① Wählen Sie mit $\triangleleft/\triangleright/\triangleup/\triangledown$ einen Bildbereich aus, und drücken Sie ENTER.
Die Bildliste wird angezeigt.
 - ② Wählen Sie mit $\triangleleft/\triangleright/\triangleup/\triangledown$ das gewünschte Bild aus, und drücken Sie ENTER.
Das Fenster zum Einstellen des Bildes wird angezeigt.
Informationen zu den Einstellungsoptionen finden Sie unter „Einstellen der Bildqualität“ auf Seite 21.
Wenn Sie die Taste („Rote-Augen“-Korrektur)  (Seite 20) drücken, wird automatisch eine „Rote-Augen“-Korrektur vorgenommen. Nachdem die „Rote-Augen“-Korrektur vorgenommen wurde, können keine anderen Korrekturen mehr vorgenommen werden. Achten Sie darauf, dass Sie die „Rote-Augen“-Korrektur erst vornehmen, nachdem Sie die anderen Korrekturen vorgenommen haben.
- 4** Wählen Sie mit $\triangleleft/\triangleright$ die Option  aus, und drücken Sie ENTER.
Das ausgewählte Bild wird in den Bildbereich eingefügt.
- 5** Drücken Sie PRINT.

Anfertigen eines Passbildes

- 1 Wählen Sie im Hauptmenü (Seite 18) mit den Pfeiltasten $\leftarrow/\rightarrow/\uparrow/\downarrow$ die Option  (Passbild) und drücken Sie dann ENTER.
Das Fenster zum Festlegen der Höhe und Breite des Passbildes wird angezeigt.

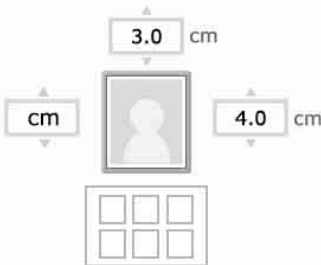



Tipp

Sie können maximal 7 cm (Breite) \times 9 cm (Höhe) festlegen.

- 2 Wählen Sie mit $\leftarrow/\rightarrow/\uparrow/\downarrow$ die Option „Höhe“ oder „Breite“ aus, und drücken Sie ENTER.
Der Cursor wird in das Zahleneingabefeld der gewählten Option verschoben.
 - Um die Einheit festzulegen: Wählen Sie entweder „cm“ oder „Zoll“ aus.
 - Um die Höhe festzulegen: Wählen Sie die Eingabebox rechts des Fotorahmens aus.
 - Um die Breite festzulegen: Wählen Sie die Eingabebox oberhalb des Fotorahmens aus.
- 3 Legen Sie mit \uparrow/\downarrow die Größe fest, und drücken Sie ENTER.
Es wird eine Vorschau des Passbildes in der gewählten Größe angezeigt.
- 4 Wiederholen Sie die Schritte 2 und 3, um eine andere Größe auszuwählen.

- 5 Wählen Sie mit \uparrow/\downarrow die Option  aus, und drücken Sie ENTER.
Das Fenster zum Auswählen eines Bildes wird eingeblendet.

- 6 Wählen Sie mit $\leftarrow/\rightarrow/\uparrow/\downarrow$ das gewünschte Bild aus, und drücken Sie ENTER.
Das Fenster zum Einstellen der Bildposition wird angezeigt.
Informationen zu den Einstellungsoptionen finden Sie unter „Einstellen der Bildqualität“ auf Seite 21.
Sie können auch ein Farbfoto in ein Schwarzweißfoto umwandeln. Wählen Sie  (Schwarzweiß) aus, und drücken Sie ENTER. Sie können diese Option auswählen, während Sie das Passbild erstellen.

- 7 Wählen Sie mit \leftarrow/\rightarrow die Option  aus, und drücken Sie ENTER.
Es wird eine Vorschau für den Ausdruck des Passbildes angezeigt.

- 8 Drücken Sie PRINT.

Hinweis

Ein selbst gedrucktes Passbild wird möglicherweise nicht für Personalausweise oder Reisepässe akzeptiert. Informieren Sie sich über die Anforderungen für das Foto, bevor Sie einen solchen Pass beantragen.

Mehrfachdruck

(Indexdruck/DPOF Drucken/Alles drucken)

• Indexdruck

Sie können eine Liste (Index) aller auf einer Speicherkarte oder einem USB-Speicher gespeicherten Bilder drucken und so schnell und einfach den Inhalt des ausgewählten Mediums überprüfen.

Die Anzahl der Einzelbilder auf einem Blatt ist horizontal auf 8 und vertikal auf 6 festgelegt.



• Alles drucken

Sie können alle auf einer Speicherkarte oder einem USB-Speicher gespeicherten Bilder auf einmal drucken.

• DPOF-Druck



Bilder mit einer DPOF-Voreinstellung (Digital Print Order Format) für den Druck werden in der Bildvorschau mit dem Druckzeichen () angezeigt. Diese Bilder können auf einmal gedruckt werden. Die Bilder werden mit der voreingestellten Anzahl von Exemplaren in der Anzeigereihenfolge gedruckt.

Hinweise

- Informationen zum Voreinstellen von Bildern für den Druck finden Sie im Handbuch zu Ihrer Digitalkamera.
- Nicht alle Digitalkameras unterstützen den DPOF-Modus, und der Drucker unterstützt eventuell nicht alle Funktionen der Digitalkamera.

- 1 Wählen Sie im Hauptmenü (Seite 18) mit den Pfeiltasten $\triangleleft/\triangleright$ $\triangleup/\triangledown$ die Option  (Mehrfachdruck) und drücken Sie dann ENTER. Das Menü „Mehrfachdruck“ wird angezeigt.



- 2 Drücken Sie $\triangleleft/\triangleright$, um  (Indexdruck),  (Alles drucken) oder  (DPOF-Druck) zu wählen. und drücken Sie dann ENTER. Es wird ein Bestätigungsfeld angezeigt.

Hinweis

Falls bei Auswahl von „DPOF Drucken“ keine für DPOF voreingestellten Bilder vorhanden sind, wird eine Fehlermeldung angezeigt.

- 3 Um den Druckvorgang zu starten, wählen Sie mit $\triangleup/\triangledown$ die Option „OK“ und drücken Sie ENTER. Wenn Sie „OK“ wählen, beginnt der Druckvorgang.



Tipps

- Um den Druckvorgang zu beenden, drücken Sie CANCEL und dann ENTER in Schritt 3.
- Wurde die Option „Datum drucken“ im Menü „Druck-Einrichtung“ auf „ON“ eingestellt, wird das Aufnahme- bzw. Speicherdatum des Bildes im Modus Indexdruck nicht gedruckt.



Einstellungen ändern

Einstellen von „Datum drucken“

Wenn das Bild im DCF-Format (Design-Regel für Kameradateisystem) aufgezeichnet wurde und bei der Aufnahme das Datum erfasst wurde, wird das Bild mit dem Datum der Aufnahme gedruckt. Sie können mit „ON“ oder „OFF“ die Option „Datum drucken“ ein- oder ausschalten und die Reihenfolge von Jahr/Monat/Tag auswählen.

- 1 Wählen Sie im Menü  (Druck-Einrichtung) mit $\triangleleft/\triangleright/\Delta/\nabla$ die Option  (Datum drucken) und drücken Sie dann ENTER. Das Menü „Druck-Einrichtung“ wird angezeigt.



- 2 Wählen Sie mit $\triangleleft/\triangleright$ die Option (Datum drucken)  oder (kein Datum drucken)  und drücken Sie dann ENTER.
- 3 Um die Reihenfolge des Datums festzulegen, wählen Sie mit ∇ die Option  und drücken Sie

dann $\triangleleft/\triangleright$, um die gewünschte Reihenfolge festzulegen:



- D-M-Y: Das Datum wird in der Reihenfolge Tag, Monat und Jahr angezeigt.
- M-D-Y: Das Datum wird in der Reihenfolge Monat, Tag und Jahr angezeigt.
- Y-M-D: Das Datum wird in der Reihenfolge Jahr, Monat und Tag angezeigt.

- 4 Drücken Sie ENTER. Hiermit wird die Einstellung festgelegt. Das Fenster „Druck-Einrichtung“ wird erneut angezeigt.

So machen Sie den Vorgang rückgängig

Drücken Sie CANCEL. Das Fenster „Druck-Einrichtung“ wird erneut angezeigt.

Einstellen des fertigen Ausdrucks (Ränder/Randloser Druck)

- 1 Wählen Sie im Menü (Druck-Einrichtung)  mit $\triangleleft/\triangleright/\Delta/\nabla$ die Option  (Ränder/Randloser Druck) und drücken Sie dann ENTER. Das Menü „Ränder/Randloser Druck“ wird angezeigt.



2 Wählen Sie mit </> den gewünschten fertigen Ausdruck aus.

Option	Funktion
	Randlos: Das Bild wird ohne Rand gedruckt.
	Ränder (Muster 1): Das Bild wird mit Rand gedruckt, ohne das Bild zu beschneiden.
	Ränder (Muster 2): Drückt das Bild mit fast gleichen Rändern oben, unten, links und rechts im Bild.

3 Drücken Sie ENTER. Hiermit wird die Einstellung festgelegt. Das Fenster „Druck-Einrichtung“ wird erneut angezeigt.

So machen Sie den Vorgang rückgängig

Drücken Sie CANCEL. Das Fenster „Druck-Einrichtung“ wird erneut angezeigt.

Hinweise



- Wenn Sie die Option „Randlos“ auswählen, wird bei Bildern im Standardformat 4:3, die mit einer Digitalkamera aufgenommen wurden, beim Drucken der obere und der untere Rand abgeschnitten und das Bild wird im Format 3:2 gedruckt.
- Wenn Sie „Ränder (Muster 2)“ auswählen, wird bei einigen Bildern beim Drucken möglicherweise der obere und untere bzw. der linke und rechte Rand abgeschnitten.

Einstellen der Bildschirmanzeige

1 Wählen Sie im Menü (Druck-Einrichtung) mit </>/Δ/▽ die Option (Bildschirmanzeige) und drücken Sie dann ENTER. Das Menü „Bildschirmanzeige“ wird angezeigt.



2 Wählen Sie mit </> die gewünschte Einstellungsoption aus.

Option	Funktion
	Die Bildschirmanzeige ist ausgeschaltet. In der Bildvorschau werden nur die Druckmenge und die Eingangseinstellung angezeigt.
	Die Bildschirmanzeige ist eingeschaltet. In der Bildvorschau werden neben der Druckmenge und der Eingangseinstellung auch die Zahl der ausgewählten Bilder, das Aufnahmedatum und die Daten einer Bilddatei angezeigt.

3 Drücken Sie ENTER.

Hiermit wird die Einstellung festgelegt. Das Fenster „Druck-Einrichtung“ wird erneut angezeigt.



So machen Sie den Vorgang rückgängig

Drücken Sie CANCEL. Das Fenster „Druck-Einrichtung“ wird erneut angezeigt.

Tipps

Das Aufnahmedatum (Jahr, Monat und Tag) wird, wie zuvor in der Einstellungsoption „Datum drucken“ festgelegt, angezeigt.

Farbeinstellung ändern

- 1 Wählen Sie im Menü  (Druck-Einrichtung) mit $\triangleleft/\triangleright/\triangle/\nabla$ die Option  (Farbeinstellung) und drücken Sie dann ENTER.

Das Menü „Farbeinstellung“ wird angezeigt.



- 2 Wählen Sie mit $\triangleleft/\triangleright$ die gewünschte Farbkomponente und drücken Sie dann \triangle/∇ , um die gewünschte Stufe festzulegen.

Sie können die Stufen für eine Farbkomponente festlegen: „R“ (Rot), „G“ (Grün) oder „B“ (Blau) im Bereich +4 bis -4.

R:Dient zum Einstellen der Rot- und Blaukomponenten. Je höher Sie die Stufe einstellen, desto stärker wird der Rotanteil im Bild, so als würde das Bild mit rotem Licht beleuchtet. Je niedriger Sie die Stufe einstellen, desto dunkler wird das Bild, so als ob Hellblau hinzugefügt würde.

G:Dient zum Einstellen der Grün- und Violettbestandteile. Je höher Sie die Stufe einstellen, desto stärker wird der Grünanteil im Bild, so als würde das Bild mit grünem Licht beleuchtet. Je niedriger Sie die Stufe einstellen, desto dunkler wird das Bild, so als ob rötliches Violett hinzugefügt würde.



B:Dient zum Einstellen der Blau- und Gelbkomponenten. Je höher Sie die Stufe einstellen, desto stärker wird der Blauanteil im Bild, so als würde das Bild mit blauem Licht beleuchtet. Je niedriger Sie die Stufe einstellen, desto dunkler wird das Bild, so als ob Gelb hinzugefügt würde.

- 3** Drücken Sie ENTER.
Hiermit wird die Einstellung festgelegt.
Das Fenster „Druck-Einrichtung“ wird
erneut angezeigt.

So machen Sie den Vorgang rückgängig

Drücken Sie CANCEL. Das Fenster „Druck-Einrichtung“ wird erneut angezeigt.

Anzeige Druckerinformation aus- oder einblenden



- 1** Wählen Sie im Menü (Druck-Einrichtung)  mit </>/</>/</> die Option (Anzeige Druckerinformation)  und drücken Sie dann ENTER.
Das Menü „Anzeige Druckerinformation“ wird angezeigt. Sie können die Modellnummer und die Gesamtdruckmenge des Druckers überprüfen.



- 2** Drücken Sie ENTER.
Das Fenster „Anzeige Druckerinformation“ wird geschlossen.

Auf die Standardeinstellung zurücksetzen

Sie können alle Einstellungen auf die Standardeinstellung zurücksetzen.

- 1** Wählen Sie im Menü (Druck-Einrichtung)  mit </>/</>/</> die Option (Standardeinstellung)  und drücken Sie dann ENTER.
Das Bestätigungsfenster wird angezeigt.
- 2** Wählen Sie mit </>/</> die Option „OK“ aus, und drücken Sie ENTER.
Die Druckereinstellungen werden auf die Standardeinstellung zurückgesetzt.



Drucken von einem USB-Speicher

Sie können einen USB-Speicher mit dem Drucker verbinden und ein Bild direkt von dem USB-Speicher aus drucken.

Hinweise

- Diese Funktion ist eventuell nicht bei allen USB-Speichertypen verfügbar.
- Diese Funktion ist eventuell bei einer massenspeicherkompatiblen Digitalkamera oder einem Fotospeicher nicht verfügbar.
- Wenn eine Speicherkarte in den Drucker eingesetzt ist, kann der Drucker Signale von einem USB-Speicher, der an den PictBridge/EXT INTERFACE-Anschluss des Druckers angeschlossen ist, nicht einlesen. Nehmen Sie gegebenenfalls die Speicherkarte aus dem Drucker.

- 1** Schließen Sie den Drucker an das Stromnetz an (Seite 12).
- 2** Drücken Sie zum Einschalten des Druckers die Taste  (Ein/Bereitschaft).
- 3** Schließen Sie einen USB-Speicher an den PictBridge/EXT INTERFACE-Anschluss des Druckers an.

An den PictBridge/EXT INTERFACE-Anschluss

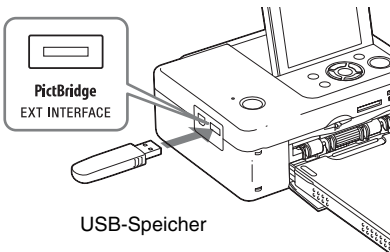

Hinweise

- Solange die Zugriffsanzeige des USB-Speichers blinkt, dürfen Sie den Drucker nicht ausschalten. Die auf dem USB-Speicher gespeicherten Daten können dabei beschädigt werden. Es kann keine Haftung für Schäden übernommen werden, die durch beschädigte oder verloren gegangene Daten hervorgerufen werden.
- Einen USB-Hub oder ein USB-Gerät mit einem USB-Hub können Sie nicht verwenden.
- Mit Fingerabdruckauthentifizierung oder einem Passwort verschlüsselte oder komprimierte Daten können nicht verwendet werden.

Drucken von einer PictBridge-Kamera aus

Sie können eine PictBridge-kompatible Digitalkamera an den Drucker anschließen und Bilder direkt von der Digitalkamera aus drucken.

Beim Drucken über den PictBridge-Anschluss müssen Sie zuvor alle Speicherkarten aus den Einschüben des Druckers nehmen und die Verbindung zum Computer trennen.

1 Stellen Sie die Digitalkamera für das Drucken mit einem PictBridge-kompatiblen Drucker ein.

Welche Einstellungen und Schritte vor dem Anschließen erforderlich sind, variiert je nach Digitalkamera. Näheres dazu finden Sie in der Bedienungsanleitung zur verwendeten Digitalkamera. (Bei einer Cyber-shot-Digitalkamera von Sony wählen Sie beispielsweise den Modus „PictBridge“ für „USB Connect“.)

2 Schließen Sie den Drucker an das Stromnetz an (Seite 12).

3 Drücken Sie zum Einschalten des Druckers die Taste (Ein/Bereitschaft).

4 Schließen Sie die PictBridge-kompatible Digitalkamera an den PictBridge/EXT INTERFACE-Anschluss des Druckers an.

Wenn Sie eine PictBridge-kompatible Digitalkamera an den Drucker anschließen, wird „PictBridge“ im LCD-Display des Druckers angezeigt.

5 Lösen Sie den Druck über die Digitalkamera aus.

Der Drucker unterstützt folgende Druckfunktionen:

- Drucken eines einzelnen Bildes
- Drucken aller Bilder
- Indexdruck
- DPOF-Druck
- Ränder/Randloser Druck
- Datum drucken

An den PictBridge/EXT INTERFACE-Anschluss

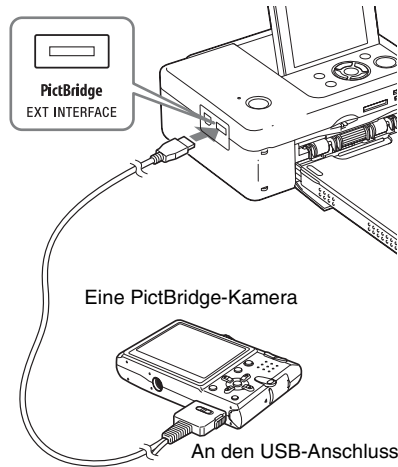

Hinweise

- Wenn Sie das Farbband austauschen, während der Drucker an eine PictBridge-kompatible Digitalkamera angeschlossen ist, wird das Bild möglicherweise nicht richtig gedruckt. Trennen Sie in diesem Fall die Digitalkamera vom Drucker und schließen Sie sie dann wieder an.
- Beim Drucken über den PictBridge/EXT INTERFACE-Anschluss wird das Bild gemäß den Einstellungen im Menü „Druck-Einrichtung“ des Druckers gedruckt. Wenn Sie an der Digitalkamera die Optionen „Datum drucken“ oder „Ränder/Randloser Druck“ auswählen, haben die Einstellungen der Digitalkamera Vorrang. Wenn Sie mit dem Drucker „Randlos“ und mit der Kamera „Ränder“ auswählen, wird „Ränder (Muster 1)“ für das Drucken verwendet.
- Einen USB-Hub oder eine Digitalkamera mit USB-Hub können Sie nicht verwenden.
- Erläuterungen zu Fehlermeldungen der Digitalkamera finden Sie in der Bedienungsanleitung zur Digitalkamera.

Drucken von einem Bluetooth-kompatiblen Gerät aus

Sie können den Bluetooth-USB-Adapter DPPA-BT1 von Sony an den PictBridge/EXT INTERFACE-Anschluss des Druckers anschließen und ein Bild von einem Bluetooth-fähigen Mobiltelefon, einer Bluetooth-fähigen Digitalkamera oder einem anderen Bluetooth-fähigen Gerät drucken.

Hinweise

- Verwenden Sie den DPPA-BT1 nicht außerhalb der Region, in der Sie ihn gekauft haben. In einigen Regionen kann die Verwendung des Adapters gegen die Vorschriften des Funkverkehrs verstoßen und möglicherweise unter Strafe stehen.
- Der Bluetooth-USB-Adapter DPPA-BT1 von Sony ist nicht in allen Regionen erhältlich.

Kompatible Profile für Bluetooth-Kommunikation

Der DPP-FP65/FP75 unterstützt folgende Profile:

- BIP (Basic Imaging Profile)
- OPP (Object Push Profile)

Welche Profile Ihr Bluetooth-Gerät unterstützt, wird in der dazugehörigen Anleitung erläutert.

Was ist ein „Profil“?

Ein Profil umfasst die Standards, mit denen die kabellose Bluetooth-Kommunikation ermöglicht wird. Es gibt mehrere Profile, die je nach Zweck und verwendetem Produkt zur Verfügung stehen. Für die Bluetooth-Kommunikation müssen die kommunizierenden Geräte dasselbe Profil unterstützen.

Unterstützte Bilddateiformate für das Drucken

JPEG: DCF 2.0-kompatibel, Exif 2.21-kompatibel, JFIF (Baseline-JPEG im Format 4:4:4, 4:2:2, 4:2:0)

TIFF: Exif 2.21-kompatibel

BMP: 1, 4, 8, 16, 24, 32-Bit-Windows-Format

Einige Bilddateiformate sind nicht kompatibel.

Maximal unterstützte Anzahl an Pixeln

8 000(horizontal) × 6 000(vertikal) Punkte
(Max. 3,5 MB)

Druckverfahren

Beim Drucken über den PictBridge/EXT INTERFACE-Anschluss müssen Sie zuvor alle Speicherkarten aus den Einschüben des Druckers nehmen.

- 1 Schließen Sie den Drucker an das Stromnetz an.
- 2 Drücken Sie zum Einschalten des Druckers die Taste  (Ein/Bereitschaft).
- 3 Stecken Sie den Bluetooth-Adapter in den PictBridge/EXT INTERFACE-Anschluss des Druckers.

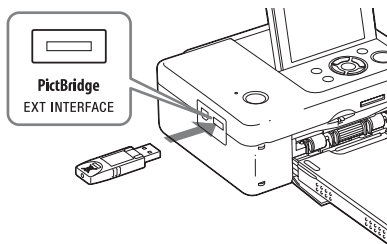

Hinweis

Falls andere Produkte als der Bluetooth-Adapter mit dem Drucker verbunden sind, also beispielsweise eine Speicherkarte in einen Speicherkarteneinschub eingesetzt ist oder eine Kamera, ein PC, ein anderer USB-Speicher oder ein USB-Kabel mit dem PictBridge/EXT INTERFACE-Anschluss oder dem USB-Anschluss des Druckers verbunden ist, entfernen Sie diese und schließen Sie dann den Bluetooth-Adapter an.

- 4 Drucken Sie von einem Bluetooth-kompatiblen Mobiltelefon oder einem anderen Gerät aus. Informationen zum Drucken finden Sie in der Anleitung zum Bluetooth-Gerät.

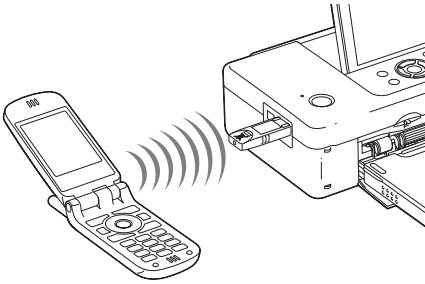

Zum Auswählen des Druckers an einem Bluetooth-kompatiblen Gerät wählen Sie „Sony DPP-FP65 ##“/„Sony DPP-FP75 ##“. („##“ steht für die beiden Ziffern ganz rechts in der auf dem LCD-Display angezeigten Adresse.)



Wenn die Eingabe eines Passkey* gefordert wird:

Eingabe: „0000“. Der Passkey kann mit dem Drucker nicht verändert werden.

* Ein Passkey wird auch oft als „Pass code“ oder „PIN code“ bezeichnet.

Hinweise

- Verwenden Sie den DPPA-BTI nicht außerhalb der Region, in der Sie ihn gekauft haben. In einigen Regionen kann die Verwendung dieses Produkts gegen die Vorschriften des Funkverkehrs verstoßen und möglicherweise unter Strafe stehen.
- Die Kommunikationsreichweite des Produkts hängt von Hindernissen (Person, Metallgegenstand oder Wand) zwischen dem Produkt und dem Mobiltelefon bzw. einem anderen Gerät ab.
- Der Empfang kann bei der Bluetooth-Kommunikation in folgenden Fällen beeinträchtigt sein:
 - Wenn sich ein Hindernis, wie beispielsweise eine Person, ein Metallgegenstand oder eine Wand, zwischen dem Produkt und dem Mobiltelefon bzw. einem anderen Gerät befindet.

- Wenn ein WLAN eingerichtet wurde, in der Nähe ein Mikrowellenherd verwendet wird oder eine andere elektromagnetische Strahlung ausgegeben wird.
- Da Bluetooth-Geräte und WLANs (IEEE802.11b/g) im selben Frequenzbereich arbeiten, kann es zu Welleninterferenzen kommen, wenn das Produkt in der Nähe eines WLAN-Geräts verwendet wird. Dadurch kann sich die Kommunikationsgeschwindigkeit verringern und die Verbindung schlechter werden. Gehen Sie in diesem Fall folgendermaßen vor:
 - Halten Sie mindestens 10 m Abstand von einem WLAN-Gerät, wenn Sie das Produkt mit einem Mobiltelefon verbinden.
 - Schalten Sie das WLAN-Gerät aus, wenn Sie das Produkt innerhalb von 10 m Entfernung vom WLAN-Gerät verwenden.
- Der einwandfreie Betrieb dieses Produkts mit allen Geräten, die mit der Bluetooth-Funktechnologie kompatibel sind, wird nicht gewährleistet.
- Sony übernimmt keine Haftung für Sicherheitslücken bei der Übertragung von Informationen während der Bluetooth-Kommunikation.
- Sony übernimmt keine Haftung, wenn Anforderungen bezüglich Datenschutz und -sicherheit aufgrund einer unsachgemäßen Modifikation oder Verwendung des Produkts nicht erfüllt werden.
- Informationen zum Kundensupport finden Sie in der Bedienungsanleitung zum Drucker.

⚠ Achtung

- Radiowellen von einem Bluetooth-Gerät können den Betrieb von elektrischen und medizinischen Geräten beeinträchtigen. Aufgrund von Fehlfunktionen kann es zu Unfällen kommen. Schalten sie das Produkt und das Mobiltelefon an folgenden Orten aus und verwenden Sie dieses Produkt dort nicht:
 - In medizinischen Einrichtungen, im Zug, im Flugzeug, an Tankstellen oder anderen Orten mit entzündlichen Gasen.
 - In der Nähe von automatischen Türen, Feuermeldern oder anderen automatisch gesteuerten Geräten.
- Halten Sie dieses Produkt mindestens 22 cm von Herzschrittmachern fern. Die Radiowellen dieses Produkts können den Betrieb von Herzschrittmachern beeinträchtigen.
- Zerlegen Sie dieses Produkt nicht und nehmen Sie keine Veränderungen daran vor. Andernfalls besteht Verletzungsgefahr, Feuergefahr und die Gefahr eines elektrischen Schlags.

Drucken von einem PC aus

Sie können Bilder direkt von einem PC drucken, wenn Sie die mitgelieferte Software auf dem PC installieren und diesen an den Drucker anschließen.

In diesem Abschnitt wird erläutert, wie Sie die mitgelieferte Software auf dem PC installieren und mit der mitgelieferten Software Picture Motion Browser ein Bild drucken.

Erläuterungen zur Bedienung des PCs schlagen Sie bitte auch in der Bedienungsanleitung zu Ihrem PC nach.

Die Installation der Software ist nur erforderlich, wenn Sie den Drucker zum ersten Mal an den PC anschließen.

Die mitgelieferte CD-ROM

Die mitgelieferte CD-ROM enthält die folgende Software:

- Druckertreiber für den DPP-FP65/FP75: Die Software beschreibt die Druckervoraussetzungen und ermöglicht das Drucken vom PC aus.
- Picture Motion Browser: Originalsoftware von Sony, mit der Sie Fotos und Filme aufzeichnen, verwalten, verarbeiten und drucken können.

Installieren der Software

Systemvoraussetzungen

Um den mitgelieferten Druckertreiber und Picture Motion Browser verwenden zu können, muss Ihr PC folgende Voraussetzungen erfüllen:

Betriebs- Microsoft Windows Vista (*2)/
system (*1) Windows XP SP2 (*2)/Windows
2000 Professional SP4, (werkseitig
installiert)

(*1) Dieser Druckertreiber läuft nicht unter den Betriebssystemen Windows 2000 Professional SP2 oder Windows Me.

Dieser Druckertreiber funktioniert nicht auf einem Macintosh.

(*2) Die 64-Bit- und Starter-Editionen von Picture Motion Browser werden nicht unterstützt.

CPU: Pentium III mit mindestens 500 MHz (Pentium III mit mindestens 800 MHz empfohlen.)

RAM: Mindestens 256 MB (Mindestens 512 MB empfohlen.)

Festplatten- Mindestens 400 MB (Je nach
speicher: Windows-Version wird mehr
Festplattenspeicher benötigt. Zum
Speichern und Bearbeiten von
Bilddaten wird weiterer
Festplattenspeicher benötigt.)

Bildschirm: Auflösung: Mindestens 1024 × 768
Pixel
Farben: Mindestens High Color (16
Bit)

Anschluss USB-Anschluss

Laufwerk CD-ROM-Laufwerk (für die
Softwareinstallation)

Hinweise

- Wenn der Drucker über einen Hub an den PC angeschlossen wird, oder wenn zwei oder mehr USB-Geräte einschließlich anderer Drucker an den PC angeschlossen werden, kann es zu Problemen kommen. Schließen Sie in diesem Fall den Drucker direkt an den PC an bzw. trennen Sie die anderen USB-Geräte vom PC.
- Sie können den Drucker nicht über ein gleichzeitig verwendetes USB-Gerät bedienen.
- Während der Datenübertragung und des Druckvorgangs dürfen Sie das USB-Kabel nicht vom Drucker lösen und auch nicht daran anschließen. Andernfalls funktioniert der Drucker möglicherweise nicht ordnungsgemäß.
- Bereitschafts- und Ruhezustände sowie der Neustart aus solchen Modi werden von diesem Drucker nicht unterstützt. Lassen Sie nicht zu, dass der an den Drucker angeschlossene PC während des Druckens in einen dieser Modi umschaltet. Andernfalls könnte der Ausdruck fehlschlagen.
- Wenn Sie einen Druckauftrag während des Druckens unterbrechen und nach einer Weile wieder fortsetzen, druckt der Drucker eventuell nicht richtig.
- Wenn Sie einen Druckauftrag abbrechen und den Druckvorgang später wieder aufnehmen, wird dieser unter Umständen nicht fehlerfrei durchgeführt.
- Es wird keine Garantie übernommen, dass der Drucker mit jedem PC eingesetzt werden kann, auch wenn dieser die Systemvoraussetzungen erfüllt.
- Picture Motion Browser unterstützt die DirectX-Technologie und DirectX muss möglicherweise installiert werden. DirectX ist auf der CD-ROM enthalten.
- Wenn Picture Motion Browser auf einem PC installiert wird, auf dem bereits Cyber-shot Viewer installiert ist, wird Cyber-shot Viewer überschrieben und durch Picture Motion Browser ersetzt. Die in Cyber-shot Viewer registrierten Suchordner werden automatisch in Picture Motion Browser registriert. Mit Picture Motion Browser lassen sich die Ordner besser anzeigen als mit Cyber-shot Viewer, da die registrierten Ordner nach Gruppen sortiert angezeigt werden können. Außerdem bietet Picture Motion Browser leistungsfähigere Bearbeitungsfunktionen, wie z.B. eine verbesserte „Rote Augen“-Korrektur oder die neue Tonkurveneinstellung. Mit dieser Software können Sie Daten auch auf eine externe Speicherkarte schreiben.

Installieren des Druckertreibers

Befolgen Sie zur Installation des Treibers die nachstehenden Schritte.

Hinweise

- Schließen Sie den Drucker nicht vor der Installation des Treibers an den PC an.
- Melden Sie sich unter dem Benutzerkonto „Computeradministrator“ bei Windows an.
- Schließen Sie unbedingt alle laufenden Programme, bevor Sie die Software installieren.
- Sofern nicht anders angegeben, sind in diesem Abschnitt die Dialogfelder aus Windows Vista abgebildet. Die Installationsverfahren und die angezeigten Dialogfelder unterscheiden sich je nach Betriebssystem.

- 1** Schalten Sie den PC ein, starten Sie Windows und legen Sie die mitgelieferte CD-ROM in das CD-ROM-Laufwerk des PCs ein. Das Installationsfenster wird angezeigt.



Hinweise

- Wenn das Installationsfenster nicht automatisch angezeigt wird, doppelklicken Sie auf die Datei „Setup.exe“ auf der CD-ROM.
- In Windows Vista wird möglicherweise das Fenster AutoPlay angezeigt. Führen Sie auch in diesem Fall die Datei „Setup.exe“ aus, und installieren Sie den Treiber gemäß den Anweisungen auf dem Bildschirm.

- 2** Klicken Sie auf „Druckertreiberinstallation“. Das Dialogfeld „InstallShield Wizard“ wird angezeigt.

3 Klicken Sie auf „Weiter“.
Das Dialogfeld zur Lizenzvereinbarung wird angezeigt.

4 Lesen Sie die Vereinbarung sorgfältig durch. Wenn Sie damit einverstanden sind, aktivieren Sie die Option „Ich stimme dem Lizenzvertrag zu“ und klicken Sie auf „Weiter“.



5 Klicken Sie auf „Installieren“.
Die Installation beginnt.

6 Wenn das Dialogfeld „Sony DPP-FP65/75 Druckertreiber Erfolgreich installiert.“ angezeigt wird, klicken Sie auf „Fertig stellen“.

7 Drücken Sie zum Einschalten des Druckers die Taste  (Ein/Bereitschaft).

8 Verbinden Sie die USB-Anschlüsse des Druckers und des PCs über ein USB-Kabel (nicht mitgeliefert). Die Druckertreiberinstallation beginnt automatisch.

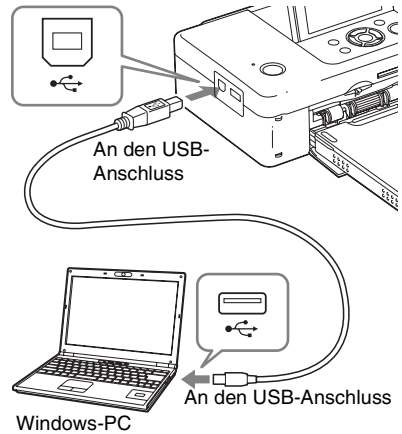

Hinweis

Verwenden Sie ein USB-Kabel des Typs B, das kürzer als 3 m ist.

9 Warten Sie eine Weile und überprüfen Sie dann, dass „Sony DPP-FP65“ bzw. „Sony DPP-FP75“ unter „Drucker und Faxgeräte“ aufgeführt wird.

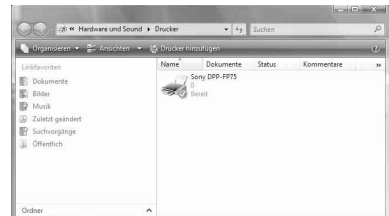

10 Nach Abschluss der Installation nehmen Sie die CD-ROM aus dem PC und heben Sie sie zur späteren Verwendung auf. Installieren Sie als Nächstes Picture Motion Browser, wie ab Schritt 2 auf Seite 38 erläutert.

Hinweise

- Wenn die Installation fehlschlägt, trennen Sie den Drucker vom PC. Starten Sie den PC neu und führen Sie die Installation ab Schritt 2 erneut aus.
- Nach der Installation ist der „Sony DPP-FP65“ bzw. „Sony DPP-FP75“ noch nicht als Standarddrucker eingestellt. Stellen Sie den Drucker ein, den Sie für die einzelnen Anwendungen verwenden.
- Die mitgelieferte CD-ROM wird benötigt, wenn Sie den Druckertreiber deinstallieren oder neu installieren wollen. Heben Sie die CD-ROM zur späteren Verwendung gut auf.
- Bevor Sie den Drucker verwenden, lesen Sie bitte die Readme-Datei (Ordner Readme auf der CD-ROM → Ordner „German“ → Readme.txt).

Nach der Installation der Software

Das Symbol  und eine Verknüpfung zur Website für die Druckerkundenregistrierung werden auf dem Windows-Desktop angezeigt. Nach der Registrierung erhalten Sie Support-Informationen unter folgender Adresse: <http://www.sony.net/registration/di/>

Deinstallieren des Druckertreibers

Wenn der Druckertreiber nicht mehr benötigt wird, können Sie ihn anhand der nachstehenden Schritte löschen:

- 1** Trennen Sie das USB-Kabel (nicht mitgeliefert) vom Drucker und vom PC.
- 2** Legen Sie die mitgelieferte CD-ROM in das CD-ROM-Laufwerk Ihres PCs.
Das Installationsfenster wird angezeigt.

Hinweis

Wenn das Installationsfenster nicht automatisch angezeigt wird, doppelklicken Sie auf die Datei „Setup.exe“ auf der CD-ROM.

3 Klicken Sie auf „Druckertreiberinstallation“. Das Dialogfeld „InstallShield Wizard“ wird angezeigt.

4 Klicken Sie auf „Weiter“. Das Dialogfeld zur Lizenzvereinbarung wird angezeigt.

5 Lesen Sie die Vereinbarung sorgfältig durch. Wenn Sie damit einverstanden sind, aktivieren Sie die Option „Ich stimme dem Lizenzvertrag zu“ und klicken Sie auf „Weiter“. Das Bestätigungsdialogfeld zum Entfernen der Software wird angezeigt.

6 Klicken Sie auf „Ja“. Das Bestätigungsdialogfeld für den Neustart wird angezeigt.

7 Aktivieren Sie die Option „Ja, Computer jetzt neu starten.“ und klicken Sie auf „OK“. Nach dem Neustart des Rechners werden die entsprechenden Dateien gelöscht und die Deinstallation wird abgeschlossen.

Installieren von Picture Motion Browser

Befolgen Sie zur Installation von Picture Motion Browser die nachstehenden Schritte.

Hinweise

- Melden Sie sich unter dem Benutzerkonto „Computeradministrator“ bei Windows an.
- Schließen Sie unbedingt alle laufenden Programme, bevor Sie die Software installieren.
- Sofern nicht anders angegeben, sind in diesem Abschnitt die Dialogfelder aus Windows Vista abgebildet. Die Installationsverfahren und die angezeigten Dialogfelder unterscheiden sich je nach Betriebssystem.

1 Schalten Sie den PC ein, starten Sie Windows und legen Sie die mitgelieferte CD-ROM in das CD-ROM-Laufwerk des PCs ein. Das Installationsfenster wird angezeigt (Seite 35).

2 Klicken Sie auf „Picture Motion Browser - Installation“. Das Dialogfeld „Sprache“ wird angezeigt.

3 Wählen Sie die Sprache aus und klicken Sie auf „Weiter“. Das Dialogfeld „Standorteinstellungen“ wird angezeigt.

4 Klicken Sie auf „Weiter“. Das Dialogfeld zur Lizenzvereinbarung wird angezeigt.

5 Lesen Sie die Vereinbarung sorgfältig durch. Wenn Sie damit einverstanden sind, aktivieren Sie die Option „Ich bin mit den Bedingungen der Lizenzvereinbarung einverstanden“ und klicken Sie auf „Weiter“.



Das Dialogfeld zum Festlegen des Zielordners wird eingeblendet.

6 Überprüfen Sie den Zielpfad und klicken Sie auf „Weiter“.

Über ein Dialogfeld wird Ihnen mitgeteilt, dass das Programm installiert werden kann.

7 Klicken Sie auf „Installieren“ und installieren Sie das Programm nach den Anweisungen auf dem Bildschirm.

Wenn Sie dazu aufgefordert werden, starten Sie den PC nach den Anweisungen auf dem Bildschirm neu.

8 Nach Abschluss der Installation nehmen Sie die CD-ROM aus dem PC und heben Sie sie zur späteren Verwendung auf.

Hinweise

- Wenn die Installation fehlschlägt, führen Sie sie ab Schritt 2 erneut aus.
- Die mitgelieferte CD-ROM wird benötigt, wenn Sie Picture Motion Browser deinstallieren oder neu installieren wollen. Heben Sie die CD-ROM zur späteren Verwendung gut auf.

Deinstallieren von Picture Motion Browser

Wenn Sie die Software nicht mehr benötigen, können Sie sie folgendermaßen vom PC löschen:

- 1** Klicken Sie auf „Start“ - „Systemsteuerung“.
Die Systemsteuerung wird angezeigt.
- 2** Öffnen Sie „Software“.
- 3** Wählen Sie „Sony Picture Utility“ aus und klicken Sie auf „Ändern/Entfernen“.
Die Deinstallation der Software beginnt.

Drucken von Fotos über Picture Motion Browser

Sie können mit Picture Motion Browser vom PC aus Bilder im Postkartenformat (P size) drucken.

- 1** Rufen Sie das Fenster von Picture Motion Browser anhand eines der folgenden Verfahren auf:
 - Doppelklicken Sie auf  (Picture Motion Browser) auf dem Windows-Desktop.
 - Klicken Sie auf „Start“ - „Alle Programme“ (bzw. „Programme“ in Windows 2000) - „Sony Picture Utility“ - „Picture Motion Browser“.

Wenn Sie Picture Motion Browser zum ersten Mal aufrufen, wird das Dialogfeld zum Registrieren eines angezeigten Ordners angezeigt. Wenn bereits Bilder im Ordner „Bilder“ gespeichert wurden, klicken Sie auf „Jetzt registrieren“.

Wenn Sie Bilder in einem anderen Ordner als „Bilder“ gespeichert haben, klicken Sie auf „Später registrieren“. Näheres dazu finden Sie unter „Registrieren eines Suchordners“ auf Seite 43.

Tipp

Unter Windows XP/Windows 2000 ist mit dem Ordner „Bilder“ der Ordner „Eigene Bilder“ gemeint.

So rufen Sie den Ordner „Bilder“ auf

- In Windows 2000:
Klicken Sie auf dem Desktop auf „Eigene Dateien“ - „Bilder“.
- In Windows Vista/XP:
Klicken Sie in der Taskleiste auf „Start“ - „Bilder“.

2 Klicken Sie auf „Start“.

Das Hauptfenster von Picture Motion Browser wird angezeigt.



Im Hauptfenster gibt es zwei verschiedene Ansichten. Klicken Sie im rechten Rahmen auf die Registerkarte „Ordner“ bzw. „Kalender“.

• **Ansicht „Ordner“**

Die Bilder werden in den registrierten Ordner sortiert und als Miniaturbilder angezeigt.

• **Ansicht „Kalender“**

Die Bilder werden nach Aufnahmedatum sortiert und als Miniaturbilder zu den Kalenderdaten angezeigt. In der Ansicht „Kalender“ können Sie die Anzeige nach Jahr, Monat und Stunde sortieren.

In den folgenden Erläuterungen werden die Fenster der Ansicht „Ordner“ als Beispiel verwendet.

3 Klicken Sie auf den Ordner, der die zu druckenden Bilder enthält.

In den folgenden Erläuterungen wird der Beispielordner „sample“ ausgewählt.

4 Wählen Sie die zu druckenden Fotos aus und klicken Sie auf (Drucken).
Das Dialogfeld „Drucken“ wird angezeigt.

5 Wählen Sie im Dropdown-Listenfeld „Drucker“ die Option „Sony DPP-FP65“ bzw. „Sony DPP-FP75“ aus.
Wenn Sie die Ausrichtung des Papiers und weitere Druckoptionen festlegen möchten, fahren Sie mit Schritt 6 fort. Wenn Sie drucken möchten, fahren Sie mit Schritt 11 fort.



Option	Funktion
Drucker	Wählen Sie den verwendeten Drucker aus: „Sony DPP-FP65“ oder „Sony DPP-FP75“
Papiergröße	Klicken Sie auf „Eigenschaften“, wenn Sie die Größe ändern wollen. Hinweis: L size-Druckpapier ist nicht in allen Regionen erhältlich.
Druckoptionen	<ul style="list-style-type: none"> • Bild zoomen, bis der Druckbereich ausgefüllt ist: Wenn diese Option aktiviert ist, wird das Bild über den gesamten Druckbereich des Druckpapiers gedruckt. Die Ränder des Fotos werden möglicherweise abgeschnitten. Wenn Sie diese Option deaktivieren, werden beim Drucken keine Teile des Bildes abgeschnitten. • Aufnahmedatum drucken: Wenn diese Option aktiviert ist, wird das Bild mit Aufnahmedatum ausgedruckt, sofern das Bild als Datei im DCF-Format (Design-Regel für Kamerateilsystem) aufgezeichnet wurde.

Option	Funktion
Eigenschaften	Hier legen Sie das Papierformat, die Ausrichtung, die Bildqualität und andere Details fest.

6 Klicken Sie auf „Eigenschaften“, um die Ausrichtung des Papiers und weitere Druckoptionen festzulegen. Das Dialogfeld „Eigenschaften“ für den ausgewählten Drucker wird angezeigt. Der Druckertreiber arbeitet mit dem Universal Printer Driver, einem Standarddruckertreiber von Microsoft. Die Dialogfelder enthalten einige Optionen, die von dem Drucker nicht unterstützt werden.

7 Legen Sie auf der Registerkarte „Layout“ die Ausrichtung des Papiers und weitere Optionen fest.

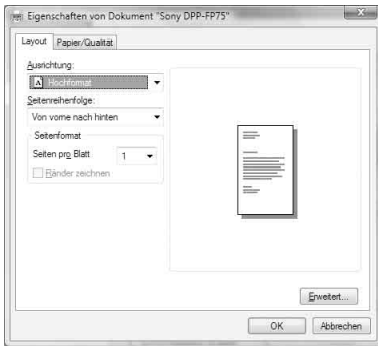

Option	Funktion
Orientierung	Wählen Sie die Ausrichtung des Bildes im Ausdruck: <ul style="list-style-type: none"> • Hochformat • Querformat
Seitenreihenfolge	Legen Sie die Seitenreihenfolge beim Ausdrucken fest: <ul style="list-style-type: none"> • Von vorne nach hinten • Von hinten nach vorne
Seiten pro Blatt	Gibt die Anzahl der zu druckenden Exemplare pro Blatt an. Wählen Sie „1“.
Erweitert	Hier können Sie die Papiergröße und weitere Optionen festlegen.

8 Klicken Sie auf „Erweitert“. Das Dialogfeld „Sony DPP-FP65/FP75 Erweiterte Optionen“ wird angezeigt.

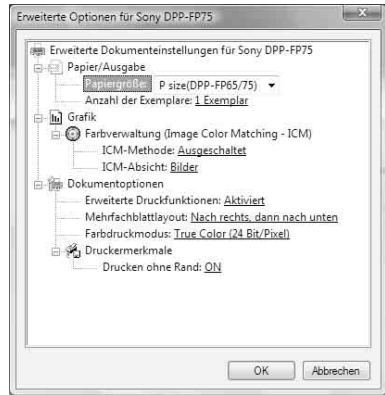

Option	Funktion
Papier/Ausgabe	<ul style="list-style-type: none"> • Papiergröße: Wählen Sie im Dropdown-Listenfeld die zum Drucken verwendete Papiergröße aus: P size (Postkartenformat)/L size (Hinweis: L size-Druckpapier ist nicht in allen Regionen erhältlich). • Anzahl der Exemplare: Geben Sie die Anzahl der zu druckenden Exemplare an.
Grafik - Farberwaltung (Image Color Management - ICM)	<ul style="list-style-type: none"> • ICM-Methode: Der Drucker unterstützt die Einstellungen zur ICM-Methode nicht. Auch wenn Sie eine andere Option als „Ausgeschaltet“ wählen, spiegeln die Druckergebnisse die Einstellung nicht wider. Lassen Sie die Einstellung der Option unverändert. • ICM-Absicht: Der Drucker unterstützt die Einstellungen zur ICM-Absicht nicht. Lassen Sie die Einstellung der Option unverändert.

Option	Funktion
Dokument - optionen	<ul style="list-style-type: none"> • Erweiterte Druckfunktionen: Wählen Sie „Aktiviert“, um erweiterte Druckfunktionen wie „Seitenreihenfolge“ zu aktivieren. Bei Kompatibilitätsproblemen deaktivieren Sie diese Funktion. • Farbdruckmodus: Wählen Sie für Farbdrucke die Einstellung „True Color (24 Bit/Pixel)“. Für Schwarzweißdrucke wählen Sie „Monochrom“.
Drucker - merkmale	<ul style="list-style-type: none"> • Drucken ohne Rand: Wenn Sie ein Bild ohne Rand drucken wollen, wählen Sie „EIN“. Wenn Sie mit Rand drucken wollen, wählen Sie „AUS“. Je nach Anwendungssoftware wird das Bild möglicherweise mit Rand gedruckt, auch wenn Sie „EIN“ auswählen. Legen Sie fest, dass das Bild beim Drucken den Druckbereich vollständig ausfüllen soll.

9 Geben Sie auf der Registerkarte „Papier/Qualität“ die Farbe bzw. die Papierquelle an.

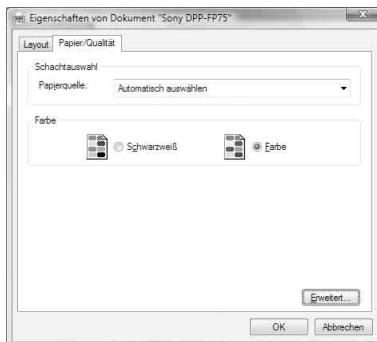

Option	Funktion
Fach- auswahl	Wählen Sie im Dropdown-Listenfeld „Papierquelle“ die Option „Automatisch auswählen“.
Farbe	Wählen Sie für Farbdrucke die Einstellung „Farbe“. Für Schwarzweißdrucke wählen Sie „Schwarzweiß“.
Erweitert	Das Dialogfeld „Sony DPP-FP65/FP75 Erweiterte Optionen“ wird angezeigt. (Seite 41) Näheres dazu finden Sie in Schritt 8.

10 Klicken Sie auf „OK“.

Das Dialogfeld „Drucken“ wird wieder angezeigt.

11 Klicken Sie auf „Drucken“.

Der Druckvorgang beginnt. Nähere Informationen zu den Eigenschaften von Picture Motion Browser finden Sie in der Hilfe zu Picture Motion Browser.

Hinweis

Dateien, die bewegte Bilder oder RAW-Daten enthalten, können nicht gedruckt werden.

Tipps

- Wenn Sie im Bildbereich des Hauptfensters eine zusammenhängende Gruppe von Bildern auswählen möchten, klicken Sie auf das erste Bild in der Gruppe, halten die Umschalttaste gedrückt und klicken auf das letzte Bild in der Gruppe. Wenn Sie eine nicht zusammenhängende Gruppe von Standbildern auswählen möchten, halten Sie die Ctrl-Taste gedrückt und klicken Sie auf die einzelnen Bilder.
- Sie können auch aus der Bildvorschau heraus drucken.

Registrieren eines Suchordners

Mit Picture Motion Browser können Bilder, die auf der Festplatte des PCs gespeichert sind, nicht direkt angezeigt werden. Sie müssen zunächst wie folgt einen Suchordner registrieren:

- 1** Klicken Sie auf „Datei“ - „Beobachtungsordner registrieren“ oder auf .
Das Dialogfeld „Beobachtungsordner registrieren“ wird angezeigt.
- 2** Wählen Sie den zu registrierenden Ordner aus und klicken Sie auf „Registrieren“.

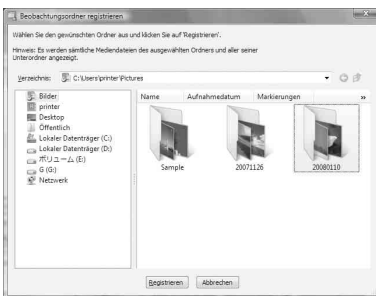

Hinweis

Sie können nicht ein ganzes Laufwerk registrieren.

Ein Bestätigungsdialogfeld für die Registrierung wird angezeigt.

- 3** Klicken Sie auf „Ja“.
Die Registrierung der Bildinformationen in der Datenbank beginnt.

- 4** Klicken Sie auf „Schließen“.

Hinweise

- Der Ordner, den sie als Zielordner für importierte Bilder auswählen, wird automatisch registriert.
- Die Registrierung eines hier registrierten Ordners können Sie nicht rückgängig machen.

So wechseln Sie den Suchordner

Klicken Sie auf „Werkzeuge“ - „Einstellungen“ - „Beobachtungsordner“.

Tipps

- Wenn der Quellordner einen Unterordner enthält, werden die Bilder im Unterordner ebenfalls registriert.
- Wenn Sie die Software zum ersten Mal aufrufen, werden Sie dazu aufgefordert, den Ordner „Bilder“ zu registrieren.
- Je nach Anzahl der Bilder kann das Registrieren der Bilder einige Zeit in Anspruch nehmen.

Anhalten des Druckvorgangs

- 1** Doppelklicken Sie auf das Druckersymbol in der Taskleiste und öffnen Sie das Dialogfeld „Drucken“.
- 2** Klicken Sie auf den Namen des Dokuments, dessen Ausdruck Sie abbrechen möchten, und klicken Sie anschließend im Menü „Dokument“ auf „Abbrechen“.
Das Dialogfeld zur Bestätigung des Löschvorgangs wird angezeigt.
- 3** Klicken Sie auf „Ja“.
Der Druckvorgang wird abgebrochen.

Hinweis

Löschen Sie nicht den laufenden Druckauftrag. Andernfalls kann es zu einem Papierstau kommen.

Drucken über eine handelsübliche Anwendungssoftware

Sie können auch mit einer handelsüblichen Anwendungssoftware Bilder über den DPP-FP65/FP75 ausdrucken. Wählen Sie im Druckdialogfeld den „DPP-FP65“ bzw. den „DPP-FP75“ als Drucker aus und wählen Sie dann im Dialogfeld zum Einrichten der Seite das Papierformat aus. Näheres zu den Druckereinstellungen finden Sie in Schritt 5 und 7 auf Seite 40 und 41.

Hinweise zur Einstellung „Drucken ohne Rand“ unter „Drucker - merkmale“

Wenn sie mit einer anderen Anwendung als Picture Motion Browser drucken, wird das Bild möglicherweise mit Rand gedruckt, auch wenn Sie im Dialogfeld „Sony DPP-FP65/FP75 Erweiterte Optionen“ unter „Drucker - merkmale“ die Option „Drucken ohne Rand“ auf „EIN“ setzen.

Wenn Sie die Option für den Druck ohne Rand auswählen, werden

Druckbereichsinformationen für den Ausdruck ohne Rand an die Anwendung übergeben. Bei einigen Anwendungen wird das Bild jedoch möglicherweise innerhalb des angegebenen Bereichs angeordnet und mit Rand gedruckt.

Führen Sie in diesem Fall die folgenden Maßnahmen durch, um das Bild ohne Rand zu drucken:

- Wenn Sie innerhalb der Anwendung den Druckbereich festlegen können, geben Sie an, dass das Bild beim Drucken den verfügbaren Druckbereich vollständig ausfüllen soll. Wählen Sie z.B. „Ganzseitiger Fotodruck“ oder eine ähnliche Option.

Ausrichtungseinstellung

Je nach Anwendung ändert sich die Ausrichtung möglicherweise nicht, wenn Sie zwischen Hochformat und Querformat wechseln.

Über die Einstellung Ränder/Randlos im Druckertreiber





Wenn die verwendete Anwendungssoftware über die Einstellung Ränder/Randlos verfügt, empfiehlt es sich, für den Druckertreiber im Dialogfeld „Sony DPP-FP65/FP75 Erweiterte Optionen“ unter „Drucker - merkmale“ die Option „Drucken ohne Rand“ auf „EIN“ zu setzen.







Druckmengeneinstellung

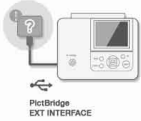



Je nach Anwendung hat die Druckmengeneinstellung der Anwendung möglicherweise Vorrang vor der im Druckertreiberdialogfeld eingestellten Druckmenge.

Umgang mit Fehlermeldungen

Wenn ein Fehler auftritt, können folgende Fehlermeldungen auf dem LCD-Display eingeblendet werden. Befolgen Sie die angegebenen Abhilfemaßnahmen, um den Fehler zu beheben.

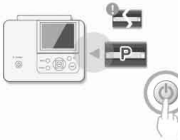
Fehlermeldung	Bedeutung/Abhilfemaßnahmen
	<p>→ Auf der Speicherkarte oder dem USB-Speicher sind keine Bilddateien vorhanden, die vom Drucker verarbeitet werden können. Schließen Sie eine Speicherkarte oder ein anderes Gerät mit Bilddateien an, die vom Drucker angezeigt werden können.</p>
	<p>→ Auf der Speicherkarte oder dem USB-Speicher sind keine Bilddateien vorhanden, die für DPOF voreingestellt sind. Stellen Sie das Druckzeichen DPOF bei der Kamera ein.</p>
	<p>→ Das Bild weist entweder ein inkompatibles Dateiformat wie das mit einem Computer erstellte JPEG-Format auf oder das Dateiformat ist zwar kompatibel, enthält jedoch keine Miniaturbilder für die Darstellung der Bilddatei. Wählen Sie die Markierung in der Bildliste und drücken Sie ENTER, um die Bildvorschau anzuzeigen. Wenn das Bild angezeigt wird, können Sie es drucken. Wenn die Markierung erneut angezeigt wird, weist das Bild ein inkompatibles Dateiformat auf und kann mit diesem Drucker nicht gedruckt werden.</p>
	<p>→ Das Bild weist ein kompatibles Dateiformat auf, doch auf die Miniaturbilder oder die Daten kann nicht zugegriffen werden. Wählen Sie die Markierung in der Bildliste und drücken Sie ENTER, um die Bildvorschau anzuzeigen. Wenn das Bild angezeigt wird, können Sie es drucken. Wenn die Markierung erneut angezeigt wird, können Sie das Bild mit diesem Drucker nicht drucken.</p>
	<p>→ Möglicherweise ist ein vom Drucker nicht unterstütztes USB-Gerät angeschlossen, oder die USB-Einstellungen des angeschlossenen Geräts sind inkompatibel. Schlagen Sie dazu in der Bedienungsanleitung des UBS-Geräts nach.</p>

Fehlermeldung	Bedeutung/Abhilfemaßnahmen
	<p>→ Der Drucker unterstützt nicht die Verwendung eines USB-Hubs oder eines Geräts mit integriertem USB-Hub. Schließen Sie das Gerät direkt an den Drucker an oder verwenden Sie ein Gerät ohne integrierten USB-Hub.</p>
	<p>→ Eine inkompatible Speicherkarte ist eingesetzt. Verwenden Sie eine Speicherkarte oder einen USB-Speicher, die bzw. der vom Drucker unterstützt wird. (→ Seite 61 bis 63)</p>
	<p>→ Möglicherweise ist ein Fehler mit einer Speicherkarte oder einem USB-Speicher aufgetreten. Wenn diese Fehlermeldung häufig auftritt, überprüfen Sie den Status der Speicherkarte bzw. des USB-Speichers mit einem anderen Gerät.</p>
	<p>→ Es ist kein Farbband eingesetzt. Setzen Sie ein Farbband in der angezeigten Größe entsprechend den Angaben ein und drücken Sie PRINT. (→ Seite 9)</p> <ul style="list-style-type: none"> – P: Farbband P size (Postkartenformat)
	<p>→ Das Farbband ist zu Ende. Setzen Sie ein neues Farbband in der angezeigten Größe entsprechend den Angaben ein und drücken Sie PRINT. (→ Seite 9)</p> <ul style="list-style-type: none"> – P: Farbband P size (Postkartenformat)
	<p>→ Es wurde ein falsches Farbband eingesetzt. Verwenden Sie nicht die durchgestrichene Größe, sondern setzen Sie ein Farbband der angezeigten Größe entsprechend den Angaben ein. Drücken Sie anschließend PRINT. (→ Seite 9)</p> <ul style="list-style-type: none"> – P: Farbband P size (Postkartenformat)

Fehlermeldung	Bedeutung/Abhilfemaßnahmen
	<p>→ Das Farbband hängt fest. Trennen Sie das Netzkabel des Druckers von der Netzsteckdose und stecken Sie es wieder ein. Wenn der Druckermotor nicht mehr läuft, entfernen Sie das Farbband und setzen ein neues Farbband ein. Wenn Sie das Farbband nicht entfernen können, wenden Sie sich bitte an Ihren Sony-Händler oder den Sony-Kundendienst.</p>
	<p>→ Im Papierfach ist kein Druckpapier oder Reinigungsblatt eingelegt. Legen Sie Druckpapier in der angezeigten Größe entsprechend den Angaben in das Papierfach und setzen Sie das Papierfach in den Drucker ein. Drücken Sie anschließend PRINT. (→ Seite 10)</p> <ul style="list-style-type: none"> – P: Druckpapier der Größe P size (Postkartenformat) – C: Reinigungsblatt (Seite 59)
	<p>→ Im Papierfach ist das falsche Druckpapier oder Reinigungsblatt eingelegt. Legen Sie Druckpapier in der angezeigten Größe entsprechend den Angaben in das Papierfach und setzen Sie das Papierfach in den Drucker ein. Drücken Sie anschließend PRINT. (→ Seite 10)</p> <ul style="list-style-type: none"> – P: Druckpapier der Größe P size (Postkartenformat) – C: Reinigungsblatt (Seite 59)
	<p>→ Papierstau. Einzelheiten erfahren Sie unter „Umgang mit Papierstaus“ (→ Seite 58). Entfernen Sie wie dort beschrieben das gestaute Papier aus dem Drucker. Wenn sich das gestaute Papier nicht entfernen lässt, wenden Sie sich bitte an den nächsten Sony-Kundendienst.</p>
	<p>→ Es ist kein Papierfach eingesetzt. Legen Sie Druckpapier oder ein Reinigungsblatt in das Papierfach und setzen Sie das Papierfach in den Drucker ein. Drücken Sie anschließend PRINT. (→ Seite 10)</p>

Umgang mit Störungen

Wenn an Ihrem Drucker Störungen auftreten, versuchen Sie bitte, diese anhand der folgenden Checkliste zu beheben. Sollte die Störung bestehen bleiben, wenden Sie sich an Ihren Sony-Händler.

Stromversorgung

Symptom	Überprüfen Sie Folgendes	Ursache/Abhilfemaßnahmen
Der Drucker lässt sich nicht einschalten	<ul style="list-style-type: none"> Ist das Netzkabel richtig angeschlossen? 	<ul style="list-style-type: none"> Schließen Sie das Netzkabel richtig an eine Netzsteckdose an. (➡ Seite 12)

Anzeigen von Bildern

Symptom	Überprüfen Sie Folgendes	Ursache/Abhilfemaßnahmen
Im LCD-Display werden keine Bilder angezeigt.	<ul style="list-style-type: none"> Ist die Speicherkarte richtig eingelegt bzw. der USB-Speicher richtig angeschlossen? 	<ul style="list-style-type: none"> Setzen Sie eine Speicherkarte richtig ein bzw. schließen Sie den USB-Speicher richtig an. (➡ Seite 16, 30)
	<ul style="list-style-type: none"> Enthält die Speicherkarte bzw. der USB-Speicher Bilder, die mit einer Digitalkamera oder einem anderen Gerät aufgenommen wurden? 	<ul style="list-style-type: none"> Setzen Sie eine Speicherkarte ein bzw. schließen Sie einen USB-Speicher an, auf der bzw. dem Bilder aufgezeichnet sind. Überprüfen Sie die Dateiformate, die mit dem Drucker gedruckt werden können. (➡ Seite 63)
	<ul style="list-style-type: none"> Ist das Dateiformat mit dem DCF-Format kompatibel? 	<ul style="list-style-type: none"> Wenn ein Bild nicht mit dem DCF-Format kompatibel ist, lässt es sich möglicherweise nicht mit diesem Drucker drucken, obwohl es auf dem PC-Monitor angezeigt wird.
Einige Bilder in der Bildliste werden nicht angezeigt oder aber angezeigt, jedoch nicht gedruckt.	<ul style="list-style-type: none"> Werden in der Bildliste (Index) Miniaturbilder angezeigt? 	<ul style="list-style-type: none"> Wenn ein Bild angezeigt, aber nicht gedruckt wird, ist die zum Drucken verwendete Datei beschädigt. Wenn ein Bild nicht mit dem DCF-Format (Design-Regel für Kameradateisystem) kompatibel ist, lässt es sich möglicherweise nicht mit diesem Drucker drucken, obwohl es auf dem PC-Monitor angezeigt wird.
	<ul style="list-style-type: none"> Sind mehr als 999 Bilder auf der Speicherkarte bzw. dem USB-Speicher gespeichert? 	<ul style="list-style-type: none"> Der Drucker kann bis zu 999 Bilddateien anzeigen bzw. verarbeiten. Wenn auf einer Speicherkarte oder einem USB-Speicher mehr als 999 Bilder gespeichert sind, müssen Sie die übrigen Bilder im PC- oder PictBridge-Modus anzeigen und verarbeiten.
	<ul style="list-style-type: none"> Haben Sie eine Bilddatei auf dem PC benannt oder umbenannt? 	<ul style="list-style-type: none"> Wenn Sie eine Bilddatei auf dem Computer benennen oder umbenennen, und der Dateiname andere als alphanumerische Zeichen enthält, wird der Dateiname möglicherweise nicht richtig angezeigt, oder das Bild wird vom Drucker nicht angezeigt.

Symptom	Überprüfen Sie Folgendes	Ursache/Abhilfemaßnahmen
Einige Bilder in der Bildliste werden nicht angezeigt oder aber angezeigt, jedoch nicht gedruckt.	<ul style="list-style-type: none"> • Enthält die Speicherkarte bzw. der USB-Speicher 7 oder mehr Ordner Ebenen? 	<p>→ Bilder, die in einem Ordner der siebten oder einer nachfolgenden Ebene gespeichert sind, können mit diesem Drucker nicht angezeigt werden.</p>
Der Dateiname wird nicht korrekt angezeigt.	<ul style="list-style-type: none"> • Haben Sie den Dateinamen des Bildes auf dem PC geändert? 	<p>→ Wenn Sie eine Bilddatei auf dem Computer benennen oder umbenennen, und der Dateiname andere als alphanumerische Zeichen enthält, wird der Dateiname möglicherweise nicht richtig angezeigt. Bei einer mit einer PC-Anwendung erstellten Datei werden die ersten 8 Zeichen des Dateinamens als Dateiname angezeigt.</p>
Im Menü „Bearbeiten“ weist das Vorschau-Bild oben und unten leere Bereiche auf.	<ul style="list-style-type: none"> • Ist das Vorschau-Bild extrem in die Länge oder Breite gedehnt? 	<p>→ Wenn das Bild extrem in die Länge oder Breite gedehnt ist, werden im Menü „Bearbeiten“ möglicherweise leere Bereiche angezeigt.</p> <p>→ Das Standardbildseitenverhältnis eines mit einer Digitalkamera aufgenommenen Bildes beträgt 3:4. Wenn Sie zum Bearbeiten und Speichern eines Bildes nicht den Drucker, sondern ein anderes Aufnahme-/Bearbeitungsgerät verwenden, wird das Bild meist als Druckbild mit einem Bildseitenverhältnis von mehr als 3:4 gespeichert. In der Bildliste werden diese Bilder so angezeigt, dass die Ober- und Unterkanten abgeschnitten sind und schwarz dargestellt werden.</p>



Drucken

Symptom	Überprüfen Sie Folgendes	Ursache/Abhilfemaßnahmen
Das Papier wird nicht eingezogen.	<ul style="list-style-type: none"> • Haben Sie das Druckpapier richtig in das Papierfach eingelegt? 	<p>→ Wenn das Druckpapier nicht richtig eingelegt wurde, kann es am Drucker zu Fehlfunktionen kommen. (→Seite 9, 10)</p> <p>Überprüfen Sie Folgendes:</p> <ul style="list-style-type: none"> • Legen Sie zueinander passendes Druckpapier und Farbband ein. • Legen Sie das Druckpapier richtig herum in das Papierfach ein. • Sie können maximal 20 Blatt Druckpapier in das Papierfach einlegen. Wenn mehr als 20 Blatt eingelegt sind, nehmen Sie die überzähligen Blätter aus dem Papierfach. • Fächern Sie das Druckpapier gut durch, bevor Sie es in das Papierfach legen. • Falten oder biegen Sie das Druckpapier vor dem Drucken nicht. Andernfalls kann es zu Fehlfunktionen am Drucker kommen.
	<ul style="list-style-type: none"> • Verwenden Sie für diesen Drucker ungeeignetes Druckpapier? 	<p>→ Verwenden Sie nur das für den Drucker angegebene Druckpapier. Wenn Sie inkompatibles Druckpapier verwenden, kann es am Drucker zu Fehlfunktionen kommen. (→Informationen zu Farb-Drucksätzen)</p>
Während des Druckens wird das Druckpapier mehrmals ausgegeben.	<ul style="list-style-type: none"> • Tritt das Problem während eines Druckvorgangs auf? • Verwenden Sie für diesen Drucker ungeeignetes Druckpapier? 	<p>→ Verwenden Sie nur das für den Drucker angegebene Druckpapier. Wenn Sie inkompatibles Druckpapier verwenden, kann es am Drucker zu Fehlfunktionen kommen. (→Informationen zu Farb-Drucksätzen)</p>

Druckergebnisse

Symptom	Überprüfen Sie Folgendes	Ursache/Abhilfemaßnahmen
Die Ausdrücke sind von minderer Qualität.	<ul style="list-style-type: none"> Haben Sie Vorschaubilddaten gedruckt? 	<p>→ Bei einigen Digitalkameras werden zusammen mit den Primärbildern in der Indexbildliste möglicherweise Vorschaubilder angezeigt. Die Druckqualität der Vorschaubilder ist nicht so gut wie bei den Primärbildern. Beachten Sie, dass die Daten für die Primärbilder beschädigt werden können, wenn Sie die Vorschaubilder löschen.</p>
	<ul style="list-style-type: none"> Haben Sie ein Bild mit einer Größe (Breite oder Höhe) von unter 480 Punkten gedruckt? Wird das Miniaturbild richtig angezeigt? 	<p>→ Wenn das Miniaturbild nicht richtig angezeigt wird, handelt es sich um ein kleines Bild. Die Druckqualität ist aufgrund der geringen Bildgröße nicht sehr gut.</p>
	<ul style="list-style-type: none"> Haben Sie das Bild im Menü „Bearbeiten“ vergrößert? 	<p>→ Die Druckqualität kann sich bei einem vergrößerten Bild je nach Bildgröße verringern.</p>
	<ul style="list-style-type: none"> Haben Sie das Bild im RAW-Dateiformat aufgenommen? 	<p>→ Wenn Sie ein Bild im RAW-Dateiformat aufnehmen, wird zusätzlich möglicherweise eine hoch komprimierte JPEG-Datei aufgezeichnet. Der Drucker unterstützt das RAW-Dateiformat nicht und verwendet deshalb möglicherweise die JPEG-Datei zum Drucken des Bildes. Eine RAW-Datei kann vom PC aus gedruckt werden. Näheres dazu finden Sie in der Bedienungsanleitung zur verwendeten Digitalkamera.</p> <p>Was ist das RAW-Dateiformat? Das RAW-Dateiformat ist ein Originalbilddateiformat zum Speichern von nicht komprimierten, nicht bearbeiteten Standbilddaten, die von einer Digitalkamera aufgezeichnet wurden.</p> <p>Ob eine Digitalkamera Bilder im RAW-Dateiformat aufzeichnen kann, ist in der Bedienungsanleitung zur verwendeten Digitalkamera erläutert.</p>



Symptom	Überprüfen Sie Folgendes	Ursache/Abhilfemaßnahmen
Die Bildqualität und die Farben des auf dem Bildschirm angezeigten Vorschaubildes unterscheiden sich von denen des gedruckten Bildes.	—	<p>→ Da die Display-Methode bzw. die Profile der LCD-Displays unterschiedlich sind, betrachten Sie das im Display angezeigte Bild bitte lediglich als Anhaltspunkt. Zum Einstellen der Bildqualität stehen folgende Möglichkeiten zur Verfügung:</p> <ul style="list-style-type: none"> – Farbeinstellung ändern (→ Seite 28) – Einstellen der Bildqualität (→ Seite 21) <p>Die Einstellungen werden nur auf die angezeigten Bilder angewendet.</p>
Ein Ausdruck direkt von einer in den Einschub des Druckers eingesetzten Speicherkarte ist nicht mit dem Ausdruck desselben Bildes vom PC aus identisch.	—	<p>→ Die Bilder unterscheiden sich aufgrund der Unterschiede zwischen der internen Verarbeitung durch den Drucker und der Verarbeitung durch die PC-Software im Ausdruck.</p>
Das Datum lässt sich nicht ausdrucken.	• Ist „Datum drucken“ auf „ON“ gesetzt?	→ Setzen Sie „Datum drucken“ auf „ON“. (→ „Einstellen von „Datum drucken““ auf Seite 26)
	• Unterstützt das Bild DCF?	→ Die Funktion „Datum drucken“ bei diesem Drucker unterstützt nur Bilder, die mit den DCF-Standards kompatibel sind.
Das Datum wird gedruckt, obwohl dies unerwünscht ist.	• Ist „Datum drucken“ auf „OFF“ gesetzt?	→ Setzen Sie „Datum drucken“ auf „OFF“. (→ „Einstellen von „Datum drucken““ auf Seite 26)
	• Wurde das Datum bei der Aufnahme mit der Digitalkamera zusammen mit dem Bild gespeichert?	→ Wenn das Datum zusammen mit dem Bild gespeichert wurde, kann das Bild nicht ohne Datum ausgedruckt werden.
Das Bild füllt beim Drucken den Druckbereich nicht vollständig aus. Es sind Ränder zu sehen.	• Haben Sie „Ränder (Muster 1)“ oder „Ränder (Muster 2)“ ausgewählt?	→ Wählen Sie „Ränder“. (→ „Einstellen des fertigen Ausdrucks (Ränder/Randloser Druck)“ auf Seite 26)
	• Weist das Bild das richtige Bildseitenverhältnis auf?	→ Bei einigen Digitalkameras variiert das Bildseitenverhältnis der aufgezeichneten Bilder, so dass das Bild möglicherweise nicht den ganzen Druckbereich des Druckers ausfüllt.

Symptom	Überprüfen Sie Folgendes	Ursache/Abhilfemaßnahmen
Auch wenn „Randlos“ ausgewählt ist, wird das Bild mit Rändern an beiden Seiten gedruckt.	—	→ Wenn Sie zum Bearbeiten und Speichern eines Bildes nicht den Drucker, sondern ein anderes Aufnahme-/Bearbeitungsgerät verwenden, wird das Bild mit leeren Bereichen am Rand gespeichert. Auch wenn Sie beim Drucken die Einstellung „Randlos“ verwenden, wird das Bild mit Rändern an beiden Seiten gedruckt.
Das Bild wird nicht vollständig gedruckt.	• Haben Sie „Ränder (Muster 1)“ ausgewählt?	→ Wählen Sie die Einstellung „Ränder (Muster 1)“, wenn das Bild vollständig gedruckt werden soll. (→ „Einstellen des fertigen Ausdrucks (Ränder/Randloser Druck)“ auf Seite 26)
Das Bild wird schräg gedruckt.	• Wurde das Papierfach richtig eingesetzt?	→ Schieben Sie das Papierfach gerade bis zum Anschlag in den Drucker.
Auf den ausgedruckten Bildern erscheinen weiße Linien oder Punkte.	—	→ Der Druckkopf oder der Papierpfad ist möglicherweise verschmutzt. Reinigen Sie Druckkopf und Papierpfad mit der mitgelieferten Reinigungskassette und dem Reinigungsblatt.
Das Bild ist zu hell oder zu dunkel bzw. rötlich, gelblich oder grünlich verfärbt.	—	→ Stellen Sie die Bildqualität ein. (→ „Einstellen der Bildqualität“ auf Seite 21)
Das Menü „Bearbeiten“ kann nicht verwendet werden.	• Haben Sie das Bild nach der „Rote-Augen“-Korrektur über die Taste  vergrößert, verkleinert, gedreht oder verschoben?	→ Nach der „Rote-Augen“-Korrektur über die Taste  kann das Menü „Bearbeiten“ nicht verwendet werden. Gehen Sie in das Menü „Bearbeiten“ und führen Sie zuerst diese Bearbeitungsvorgänge aus. Nehmen Sie dann die „Rote-Augen“-Korrektur vor.

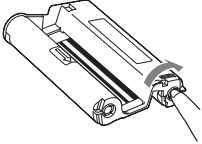

Einstellungen

Symptom	Überprüfen Sie Folgendes	Ursache/Abhilfemaßnahmen
Die Einstellung „Ränder/Randlos“ hat keine Wirkung.	• Verwenden Sie das Menü „Layout-Druck“?	→ Im Menü „Layout-Druck“ werden Vorlagen verwendet. Daher können Sie nicht zwischen Ausdrucken mit und ohne Rand wählen.

Sonstiges

Symptom	Überprüfen Sie Folgendes	Ursache/Abhilfemaßnahmen
Das Farbband lässt sich nicht richtig einsetzen.	—	<p>→ Wenn das Farbband nicht mit einem Klicken einrastet, nehmen Sie es heraus und setzen Sie es noch einmal ein. Wenn das Farbband durchhängt und deshalb nicht richtig eingezogen werden kann, spulen Sie das Farbband in Pfeilrichtung, um es zu spannen. (→ Seite 9)</p>  <p>Das Diagramm zeigt eine Draufsicht auf den Farbbandmechanismus eines Druckers. Ein Pfeil zeigt nach rechts auf den Farbbandspulenkopf, was anzeigt, dass das Band in diese Richtung gedreht werden muss, um es zu spannen.</p>
Das Farbband lässt sich nicht herausnehmen.	—	<p>→ Schalten Sie den Drucker über die Taste  (Ein/Bereitschaft) aus und dann wieder ein. Sobald das Geräusch des Motors nicht mehr zu hören ist, versuchen Sie erneut, das Farbband zu entnehmen. Wenn sich das Problem auf diese Weise nicht lösen lässt, wenden Sie sich bitte an den Sony-Kundendienst oder Ihren Sony-Händler.</p>

Beim Anschließen an eine Digitalkamera oder ein externes Gerät

Symptom	Überprüfen Sie Folgendes	Ursache/Abhilfemaßnahmen
Die PictBridge-Markierung erscheint nicht im LCD-Display der Digitalkamera.	• Ist die Digitalkamera richtig angeschlossen?	→ Schließen Sie das Kabel richtig an.
	• Wurde der Drucker über die Taste  (Ein/Bereitschaft) eingeschaltet?	→ Schalten Sie ihn über die Taste  (Ein/Bereitschaft) ein.
	• Unterstützt Ihre Digitalkamera PictBridge?	→ Schlagen Sie in der Anleitung zur Kamera nach oder wenden Sie sich an den Hersteller.
	—	→ Ist eine Speicherkarte in einen Einschub des Druckers eingesetzt? Wenn eine Speicherkarte eingesetzt ist, nehmen Sie sie heraus.
	• Ist für die USB-Einstellung der Kamera der PictBridge-Modus aktiviert?	→ Aktivieren Sie für die USB-Einstellung der Kamera den PictBridge-Modus.
Das USB-Kabel wurde angeschlossen und getrennt, aber nichts geschieht.	—	→ Am Drucker ist ein Überspannungsfehler aufgetreten. Trennen Sie das Netzkabel des Druckers von der Netzsteckdose, stecken Sie es wieder ein und drücken Sie die Taste  (Ein/Bereitschaft), um diesen Fehler zu beheben.
Der Druckvorgang lässt sich auch mit CANCEL nicht abbrechen.	—	→ Der Druck wird nach dem Bild abgebrochen, das gerade gedruckt wird. → Bei manchen Digitalkameras kann der Druck nicht vom Drucker aus abgebrochen werden. Brechen Sie den Druck über die Digitalkamera ab. Schlagen Sie dazu in der Bedienungsanleitung zur Digitalkamera nach.
Das Drucken einer Indexliste ist nicht möglich.	—	→ Der Drucker kann während dem DPOF-Druck keine Indexliste erstellen. Um Indexausdrucke herzustellen, legen Sie die Speicherkarte direkt ein (→ Seite 25)

Beim Anschließen an einen Computer

Symptom	Überprüfen Sie Folgendes	Ursache/Abhilfemaßnahmen
Die Bilder auf der in den Drucker eingesetzten Speicherkarte oder auf dem USB-Speicher werden am PC nicht angezeigt.	—	→ Der Drucker bietet keine Funktion, mit der Sie Bilder am PC anzeigen können, die auf einer in den Drucker eingesetzten Speicherkarte oder auf einem USB-Speicher gespeichert sind.
Sie haben die mitgelieferte CD-ROM verloren und möchten sie ersetzen.	—	→ Laden Sie den Druckertreiber bitte von der Homepage des Kundenservice herunter (→ Seite 65). Oder wenden Sie sich an Ihren Sony-Händler.
Der Druckertreiber lässt sich nicht installieren.	• Haben Sie die Installationsanweisungen befolgt?	→ Befolgen Sie zur Installation des Treibers die Anweisungen in der Bedienungsanleitung (→ Seite 35). Wenn ein Fehler auftritt, starten Sie den Computer neu und führen Sie die Installation erneut durch.
	• Wird eine andere Anwendung ausgeführt?	→ Beenden Sie alle Anwendungen und installieren Sie dann den Treiber erneut.
	• Haben Sie die CD-ROM korrekt als Installations-CD-ROM angegeben?	→ Doppelklicken Sie auf Arbeitsplatz und dann auf das CD-ROM-Symbol. Befolgen Sie zur Installation des Treibers die Anweisungen in der Bedienungsanleitung.
	—	→ Der USB-Treiber wurde möglicherweise nicht richtig installiert. Installieren Sie den USB-Treiber anhand der Anweisungen in der Bedienungsanleitung erneut.
	• Wird auf dem System ein Antivirenprogramm oder ein anderes Programm ausgeführt?	→ Wenn auf dem System ein Antivirenprogramm oder ein anderes Programm ausgeführt wird, beenden Sie dieses und installieren Sie dann den Treiber erneut.
	• Haben Sie sich als „Administrator“ angemeldet?	→ Um den Treiber zu installieren, müssen Sie sich als „Administrator“ bei Windows anmelden.

Symptom	Überprüfen Sie Folgendes	Ursache/Abhilfemaßnahmen
Der Drucker reagiert nicht auf den Druckbefehl vom PC.	—	<p>→ Wenn auf dem Windows-Desktop kein Problem angezeigt wird, überprüfen Sie das LCD-Display am Drucker.</p> <p>Wenn am Drucker ein Problem vorliegt, gehen Sie folgendermaßen vor:</p> <ol style="list-style-type: none"> 1. Schalten Sie den Drucker mit der Taste  (Ein/Bereitschaft) aus. 2. Trennen Sie das Netzkabel von der Netzsteckdose, warten Sie 5 bis 10 Sekunden und schließen Sie das Kabel wieder an. 3. Starten Sie den Computer neu. <p>Wenn sich das Problem mit diesen Maßnahmen nicht beheben lässt, wenden Sie sich bitte an Ihren Sony-Händler oder den Sony-Kundendienst.</p>
Ein Bild wird mit Rändern gedruckt, obwohl „Randlos“ eingestellt ist.	<ul style="list-style-type: none"> • Verwenden Sie eine andere Anwendung als Picture Motion Browser? 	<p>→ Wenn Sie eine andere Anwendung als Picture Motion Browser verwenden, wird ein Bild möglicherweise auch dann mit Rändern gedruckt, wenn Sie die Einstellung Drucken ohne Rand gewählt haben.</p> <p>Wenn Sie innerhalb der Anwendung den Druck mit der Einstellung Ränder/Randlos festlegen können, geben Sie an, dass das Bild beim Drucken den Druckbereich vollständig ausfüllen soll, auch wenn es über den Druckbereich hinaus gedruckt wird.</p>
Die tatsächliche Druckmenge und die Druckergebnisse entsprechen nicht der Druckmenge, die im Dialogfeld „Sony DPPFP65/FP75 Eigenschaften“ auf der Registerkarte „Layout“ unter „Seiten pro Blatt“ eingestellt ist.	—	<p>→ Je nach Anwendung hat die Druckmengeneinstellung der Anwendung möglicherweise Vorrang vor der im Druckertreiberdialogfeld eingestellten Druckmenge.</p>
Beim Drucken vom PC sind die Farben anders als beim Drucken von einer Speicherkarte.	—	<p>→ Der Druckprozess ist beim Drucken von einer Speicherkarte anders als beim Drucken vom PC, und deshalb sind die Farben unter Umständen nicht genau gleich.</p>

Umgang mit Papierstaus

- 1** Schalten Sie den Drucker aus und wieder ein.
Bitte warten Sie, bis das Druckpapier automatisch ausgegeben wird.

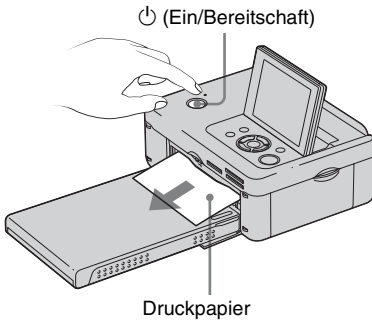

- 2** Nehmen Sie das ausgegebene Druckpapier aus dem Drucker.
- 3** Nehmen Sie das Papierfach und das Farbband aus dem Drucker und sorgen Sie dafür, dass sich im Inneren kein gestautes Papier befindet.

Sehen Sie nach, ob sich Papier gestaut hat. Wenn ja, nehmen Sie es heraus.

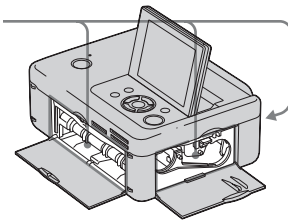

Hinweis

Wenn sich das gestaute Papier nicht entfernen lässt, wenden Sie sich an Ihren Sony-Händler.

Reinigen

Wenn weiße Linien oder regelmäßige Punkte auf den Ausdrucken erscheinen, reinigen Sie das Innere des Druckers mithilfe der mitgelieferten Reinigungskassette und dem Reinigungsblatt.

Nehmen Sie vor dem Reinigen des Druckers alle Speicherkarten heraus und trennen Sie gegebenenfalls den USB-Speicher oder das USB-Kabel vom Drucker.

- 1 Öffnen Sie den Deckel des Farbbandkassettenfachs und nehmen Sie das Farbband heraus, sofern eines eingesetzt ist.
- 2 Setzen Sie die mitgelieferte Reinigungskassette in den Drucker ein und schließen Sie den Deckel des Farbbandkassettenfachs.

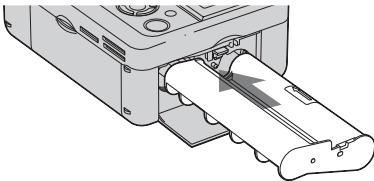

- 3 Nehmen Sie das Papierfach aus dem Drucker. Wenn Druckpapier in das Papierfach eingelegt ist, nehmen Sie es heraus.

- 4 Legen Sie das Reinigungsblatt mit der unbedruckten Seite nach oben in das Papierfach ein.

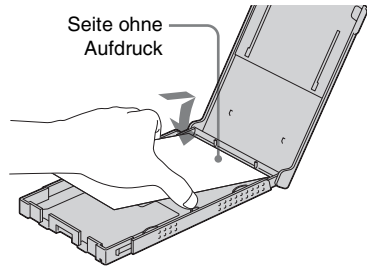

- 5 Setzen Sie das Papierfach in den Drucker ein und drücken Sie PRINT. Das Druckerinnere wird mithilfe der Reinigungskassette und des Reinigungsblatts gereinigt. Wenn der Vorgang abgeschlossen ist, wird das Reinigungsblatt automatisch ausgegeben.
- 6 Nehmen Sie die Reinigungskassette und das Reinigungsblatt aus dem Drucker.

Tipps

Heben Sie die Reinigungskassette und das Reinigungsblatt zur späteren Verwendung zusammen auf.

Hinweise

- Sofern der Drucker bereits ordnungsgemäß funktioniert, lässt sich die Qualität der gedruckten Bilder nicht durch eine Reinigung verbessern.
- Legen Sie das Reinigungsblatt nicht auf das Druckpapier, um die Reinigung vorzunehmen. Andernfalls kann es zu Papierstaus oder anderen Fehlfunktionen kommen.
- Wenn sich durch die Reinigung die Druckqualität der Bilder nicht verbessert, wiederholen Sie den Reinigungsvorgang einige Male.
- Sie können den Drucker nicht reinigen, solange er an einen PC oder eine PictBridge-Kamera angeschlossen ist.

Sicherheitsmaßnahmen

Sicherheit

- Stellen Sie keine schweren Gegenstände auf das Netzkabel und beschädigen Sie es nicht. Benutzen Sie den Drucker nicht, wenn das Netzkabel beschädigt ist.
- Sollten Fremdkörper oder Flüssigkeiten in den Drucker gelangen, trennen Sie ihn von der Netzsteckdose. Lassen Sie den Drucker durch qualifiziertes Fachpersonal überprüfen, bevor Sie ihn wieder benutzen.
- Zerlegen Sie den Drucker nicht.
- Um das Netzkabel vom Netzstrom zu trennen, ziehen Sie den Netzstecker aus der Netzsteckdose. Ziehen Sie dabei immer am Stecker, nie am Netzkabel selbst.
- Wenn Sie den Drucker längere Zeit nicht verwenden wollen, trennen Sie das Netzkabel von der Netzsteckdose.
- Gehen Sie sorgsam mit dem Drucker um.
- Um die Gefahr eines elektrischen Schlags auszuschließen, trennen Sie den Drucker von der Netzsteckdose, wenn Sie ihn reinigen oder warten wollen.

Aufstellung

- Stellen Sie den Drucker nicht an Orten auf, an denen er folgenden Bedingungen ausgesetzt ist:
 - Erschütterungen
 - hoher Luftfeuchtigkeit
 - übermäßig viel Staub
 - direktem Sonnenlicht
 - extremen Temperaturen
- Verwenden Sie in der Nähe des Druckers keine elektrischen Geräte. In elektromagnetischen Feldern arbeitet der Drucker nicht ordnungsgemäß.
- Stellen Sie keine schweren Gegenstände auf den Drucker.
- Lassen Sie ausreichend Platz um den Drucker, damit die Lüftungsöffnungen nicht blockiert werden. Andernfalls kann es im Gerät zu einem Wärmestau kommen.

Netzteil

- Verwenden Sie bitte ausschließlich das mit dem Drucker gelieferte Netzteil. Verwenden Sie kein anderes Netzteil. Andernfalls kann es zu Fehlfunktionen kommen.
- Verwenden Sie das mitgelieferte Netzteil nicht mit anderen Geräten.
- Verwenden Sie keinen elektrischen Transformator (Reiseadapter). Andernfalls kann das Gerät überhitzen oder eine Fehlfunktion auftreten.
- Wenn das Kabel des Netzteils beschädigt ist, verwenden Sie es nicht weiter. Andernfalls besteht Gefahr.

Feuchtigkeitskondensation

Wenn Sie den Drucker direkt von einem kalten an einen warmen Ort bringen oder ihn in einem sehr warmen oder feuchten Raum aufstellen, kann sich im Gerät Feuchtigkeit niederschlagen. In einem solchen Fall arbeitet der Drucker in der Regel nicht korrekt. Wenn Sie ihn dennoch benutzen, kann es sogar zu Beschädigungen kommen. Hat sich im Drucker Feuchtigkeit niedergeschlagen, trennen Sie das Netzkabel des Druckers von der Netzsteckdose und lassen Sie ihn mindestens eine Stunde lang unbenutzt stehen.

Transport

Wenn Sie den Drucker transportieren wollen, nehmen Sie das Farbband, das Papierfach, die Speicherkarte oder den USB-Speicher heraus und trennen Sie den Drucker vom Netzteil. Verpacken Sie den Drucker und das Zubehör mithilfe der Originalverpackungsmaterialien wieder im Originalkarton.

Wenn Sie den Originalkarton und die Originalverpackungsmaterialien nicht mehr haben, verwenden Sie bitte entsprechende Verpackungsmaterialien, damit der Drucker während des Transports nicht beschädigt wird.

Reinigung

Reinigen Sie Gehäuse, Bedienfeld und Bedienelemente mit einem weichen, trockenen Tuch, oder mit einem Tuch, das Sie leicht mit einer milden Reinigungslösung angefeuchtet haben. Verwenden Sie keine Lösungsmittel wie Alkohol oder Benzin. Diese können die Oberfläche angreifen.

Einschränkungen beim Duplizieren

Beim Duplizieren von Dokumenten mit diesem Drucker beachten Sie bitte folgende Einschränkungen:

- Das Duplizieren von Banknoten, sonstigen Zahlungsmitteln oder Wertpapieren verstößt gegen das Gesetz.
- Das Duplizieren von amtlichen Vordrucken, Lizenzen, Ausweispapieren, Urkunden irgendwelcher Art, nicht entwerteten Postwertzeichen u.Ä. verstößt ebenfalls gegen das Gesetz.
- Fernsehsendungen, Filme, Videoaufnahmen, Fotos von Personen und anderes Material können urheberrechtlich geschützt sein. Das unberechtigte Reproduzieren solchen Materials verstößt unter Umständen gegen die Bestimmungen des Urheberrechts.

Informationen zu den Speicherkarten

„Memory Stick“⁴

Für diese Drucker geeignete „Memory Stick“-Typen

Mit diesem Drucker können Sie folgende „Memory Stick“-Typen^{*1} verwenden:

„Memory Stick“-Typ	Anzeigen/ Drucken
„Memory Stick“ ^{4*2} (nicht mit „MagicGate“ kompatibel)	OK
„Memory Stick“ ^{4*2} (mit „MagicGate“ kompatibel)	OK ^{*5}
„MagicGate Memory Stick“ ^{4*2}	OK ^{*5}
„Memory Stick PRO-HG“ ^{4*2}	OK ^{*5*6}
„Memory Stick PRO“ ^{4*2}	OK ^{*5}
„Memory Stick Micro“ ^{4*3} („M2“ ^{4*4})	OK ^{*5}

^{*1} Der Drucker unterstützt FAT32. Der Drucker wurde mit „Memory Stick“-Datenträgern mit einer Kapazität von maximal 8 GB und weniger, hergestellt von der Sony Corporation, erfolgreich getestet. Die Funktionalität aller „Memory Stick“-Datenträger kann allerdings nicht garantiert werden.

^{*2} Der Drucker ist mit einem Einschub ausgestattet, der mit Datenträgern in Standard- und in Duo-Größe kompatibel ist. Sie können also ohne einen Memory Stick Duo-Adapter einen „Memory Stick“ in Standardgröße und den kompakten „Memory Stick Duo“ verwenden.

^{*3} Wenn Sie einen „Memory Stick Micro“ mit dem Drucker verwenden wollen, müssen Sie ihn in einen M2-Adapter einsetzen.

^{*4} „M2“ ist die Abkürzung für „Memory Stick Micro“. In diesem Abschnitt steht „M2“ für „Memory Stick Micro“.

^{*5} Daten, die dem „MagicGate“-Urheberrechtsschutz unterliegen, können nicht gelesen werden. „MagicGate“ ist der allgemeine Name einer von Sony entwickelten Kopierschutztechnologie, die Authentifizierung und Verschlüsselung nutzt.

^{*6} Der Drucker unterstützt keinen parallelen 8-Bit-Datentransfer.

Fortsetzung

Hinweise zur Verwendung

- Die neuesten Informationen zu den vom Drucker unterstützten „Memory Stick“-Typen finden Sie in den „Memory Stick“-Kompatibilitätsinformationen auf der Sony-Website:
<http://www.memorystick.com/en/support/support.html>
(Wählen Sie das Gebiet, in dem Sie den Drucker verwenden, und wählen Sie dann „Digital Printer“ auf der jeweiligen Gebietsseite.)
- Setzen Sie nicht mehrere „Memory Stick“-Datenträger gleichzeitig ein. Andernfalls kann es am Drucker zu Störungen kommen.
- Wenn Sie einen „Memory Stick Micro“ ohne „M2“-Adapter in den Drucker einsetzen, können Sie den „Memory Stick Micro“ unter Umständen nicht mehr herausnehmen.
- Wenn Sie den „Memory Stick Micro“ in einen „M2“-Adapter und den „M2“-Adapter in den „Memory Stick Duo“-Adapter einsetzen, funktioniert der Drucker unter Umständen nicht einwandfrei.
- Verwenden Sie zum Formatieren eines „Memory Stick“-Datenträgers die Formatierungsfunktion der Digitalkamera. Wenn Sie einen „Memory Stick“ mit dem Computer formatieren, werden die Bilder möglicherweise nicht richtig angezeigt.
- Beim Formatieren eines „Memory Stick“-Datenträgers werden alle Daten einschließlich geschützter Bilddateien gelöscht. Um das versehentliche Löschen wichtiger Daten zu vermeiden, überprüfen Sie vor dem Formatieren unbedingt den Inhalt.

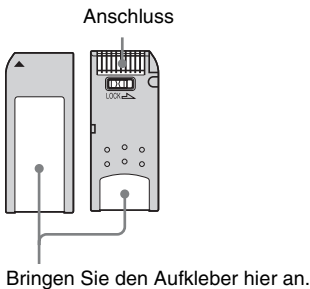

- Bringen Sie an der Stelle, die für einen Aufkleber vorgesehen ist, ausschließlich den mitgelieferten Aufkleber an. Wenn Sie den mitgelieferten Aufkleber anbringen, bringen Sie ihn unbedingt an der dafür vorgesehenen Stelle an. Achten Sie darauf, dass der Aufkleber nicht übersteht.

SD-Speicherkarte

In den SD-Speicherkarten-Einschub des Druckers können Sie folgende Karten einsetzen:

- SD-Speicherkarten*¹
- miniSD-Karten, mikroSD-Karten (Adapter erforderlich.)*²
- SDHC-Speicherkarten*²
- Speicherkarten nach MMC-Standard*³

Der einwandfreie Betrieb kann nicht mit allen Typen von SD-Speicherkarten und Speicherkarten nach MMC-Standard garantiert werden.

*¹ Der Drucker wurde mit SD-Speicherkarten mit einer Kapazität von maximal 2 GB erfolgreich getestet.

*² Der Drucker wurde mit SDHC-Karten mit einer Kapazität von maximal 8 GB erfolgreich getestet.

*³ Der Drucker wurde mit Speicherkarten nach dem MMC-Standard und mit einer Kapazität von maximal 2 GB erfolgreich getestet.

Hinweise zur Verwendung

Daten, die dem Urheberrechtsschutz unterliegen, können nicht gelesen werden.

xD-Picture Card

In den xD-Picture Card-Einschub des Druckers können Sie eine xD-Picture Card*⁵ einsetzen. Es werden nicht alle Funktionen der Speicherkarte unterstützt, und der einwandfreie Betrieb kann nicht mit allen xD-Picture Card-Typen garantiert werden.

*⁵ Der Drucker wurde mit einer xD-Picture Card mit einer Kapazität von maximal 2 GB erfolgreich getestet.

Hinweise zur Verwendung einer Speicherkarte

- Der Drucker kann keine Daten auf Speicherkarten schreiben oder löschen oder auf ihr Formatierungen durchführen.
- Achten Sie beim Verwenden einer Speicherkarte darauf, sie richtig herum und in den richtigen Einschub einzusetzen.
- Nehmen Sie die Karte nicht heraus und schalten Sie den Drucker nicht aus, solange der Drucker Daten liest oder auf sie zugreift und die Zugriffsanzeige blinkt. Andernfalls werden die Daten möglicherweise unlesbar oder gelöscht.
- Wir empfehlen, stets eine Sicherheitskopie wichtiger Daten anzufertigen.
- Mit dem PC verarbeitete Daten werden möglicherweise vom Drucker nicht wiedergegeben.
- Bewahren Sie die Karte beim Transportieren oder Lagern in der mitgelieferten Hülle auf.
- Berühren Sie den Anschluss einer Karte nicht mit der Hand oder einem Metallgegenstand.
- Schützen Sie die Karte vor Stößen, lassen Sie sie nicht fallen und verbiegen Sie sie nicht.
- Zerlegen Sie die Karte nicht und nehmen Sie keine Veränderungen daran vor.
- Schützen Sie die Karte vor Wasser.
- Verwenden oder lagern Sie die Karte nicht an einem Ort, an dem sie folgenden Bedingungen ausgesetzt ist:
 - Stark von den Betriebsbedingungen abweichende Bedingungen, z.B. an Orten wie dem heißen Innenraum eines in der Sonne geparkten Fahrzeugs, in direkter Sonne im Freien oder in der Nähe einer Heizung.
 - Orte mit hoher Luftfeuchtigkeit oder korrodierenden Substanzen
 - Orte mit statischer Elektrizität oder elektrischen Störfeldern

Technische Daten

■ Drucker

Druckverfahren

Farbsublimationsverfahren (Gelb/
Magenta/Zyan, 3 Durchgänge)

Auflösung

300 (horizontal) × 300 (vertikal) dpi

Bildverarbeitung pro Punkt

Verarbeitung in 256 Stufen (je 8 Bit für
Gelb/Magenta/Zyan)

Druckbereich

1 800 Punkte × 1 200 Punkte

Druckformat

P (Postkartenformat):
101,6 × 152,4 mm (maximal, ohne
Rand)

Druckdauer (pro Blatt)

Speicherkarte*¹*²*³*⁴: Ca. 63 Sekunden
PictBridge*³*⁵: Ca. 63 Sekunden
Über PC*⁶: Ca. 60 Sekunden

Eingänge/Ausgänge

USB (Full Speed) für PC-Verbindung
PictBridge/EXT INTERFACE-Anschluss

Einschübe

„Memory Stick“-Einschub
SD-Speicherkarten-Einschub
xD-Picture Card-Einschub

Kompatible Bilddateiformate

JPEG: DCF 2.0-kompatibel, Exif 2.21-
kompatibel, JFIF*⁷
TIFF: Exif 2.21-kompatibel
BMP*⁸: 1, 4, 8, 16, 24, 32-Bit-Windows-
Format

Einige Bilddateiformate sind nicht
kompatibel.

Maximal unterstützte Anzahl an Pixeln

8 000(horizontal) × 6 000(vertikal) Punkte
(Mit Ausnahme von Indexdruck)

Datensystem

FAT12/16/32

Namen von Bilddateien

DCF-Format, 8,3 Format, bis zur sechsten Ebene

Maximale Anzahl an Dateien

999 Dateien bei einer Speicherkarte/einem USB-Speicher

Farbband/Druckpapier

Näheres hierzu finden Sie in den mitgelieferten „Informationen zu Farb-Drucksätzen“.

LCD-Display

LCD-Bildschirm:

DPP-FP65: 6,0 cm (2,4 Zoll) TFT-Ansteuerung

DPP-FP75: 8,8 cm (3,5 Zoll) TFT-Ansteuerung

Gesamtzahl der Bildpunkte:

DPP-FP65: 112 320 (480 × 234) Punkte

DPP-FP75: 230 400 (320 RGB × 240) Punkte

Betriebsspannung

Buchse DC IN, \equiv 24 V

Stromverbrauch

Während des Druckvorgangs: 72 Watt (maximal)

Im Standby-Modus: Weniger als 1 W

Betriebstemperatur

5 °C bis 35 °C

Abmessungen

[DPP-FP65]

Höhe: Ca. 65 mm

Ca. 72 mm (einschließlich der hervorstehenden LCD-Teile)

Breite: Ca. 180 mm

Tiefe: Ca. 137 mm

Ca. 148,5 mm (einschließlich des Handgriffs)

[DPP-FP75]

Höhe: Ca. 66,8 mm

Breite: Ca. 180 mm

Tiefe: Ca. 137 mm

Ca. 148,5 mm (einschließlich des Handgriffs)

Tiefe mit eingesetztem Papierfach:

Ca. 316 mm länger als oben angegebene Tiefe.

Gewicht

DPP-FP65: Ca. 1,0 kg

DPP-FP75: Ca. 1,1 kg

(ohne Papierfach, Farbband, Netzteil)

Mitgeliefertes Zubehör

Näheres hierzu finden Sie auf Seite 9 der „Bedienungsanleitung“ (dieses Heft).

■ Netzteil AC-S2416

Betriebsspannung

~ 100 V bis 240 V, 50/60 Hz, 1,2 A
MAX

Nennausgangsspannung

\equiv 24 V, 1,6 A (Peak 3.0 A, 9.2 s)

Betriebstemperatur

5 °C bis 35 °C

Abmessungen

Ca. 60 × 30,5 × 122 mm

(B/H/T, ohne vorstehende Teile und Kabel)

Gewicht

Ca. 300 g

Änderungen an Design und technischen Daten vorbehalten.

* Insgesamt können mit dem Drucker schätzungsweise 2.000 Blatt P size-Druckpapier bedruckt werden. Die Gesamtzahl der Ausdrucke können Sie im Menü „Druckeinrichtung“ unter „Anzeige Druckerinformation“ mit der Taste MENU (Seite 29) überprüfen.

*1: Druckeinstellungen: randlos, ohne Datum

*2: Beim Drucken eines mit einer digitalen Standbildkamera von Sony aufgenommenen Fotos (Dateigröße 4,4 MB) mit ca. 12.100.000. Pixeln effektiven Bildelementen oder entsprechend.

*3: Erforderliche Zeit nach Betätigung der Taste PRINT bis zur Beendigung des Ausdrucks (die Druckzeit kann in Abhängigkeit von den benutzten Geräten, der Größe und dem Format der Bilddaten, dem Typ der Speicherkarte, den Einstellungen einer Anwendung und den Betriebsbedingungen schwanken.)

*4: Beim Drucken von einem in den Einschub am Drucker eingesetzten „Memory Stick PRO Duo“

*5: Zeit ab Betätigung der Taste PRINT auf der Anzeige einer DSC-W200-Digitalkamera, die über ein USB-Kabel angeschlossen ist, bis zur Beendigung des Ausdrucks beim Drucken über die Kamera.

*6: Ausschließlich der Zeit für die Verarbeitung und die Übertragung der Daten.

*7: Baseline-JPEG im Format 4:4:4, 4:2:2 oder 4:2:0

*8: Das Drucken mit dem Picture Motion Browser ist nicht möglich.

Homepage für Kundensupport

Die neuesten Supportinformationen finden Sie unter der folgenden Homepage-Adresse:

<http://www.sony.net/>

Druckbereich

P size (Postkartenformat)

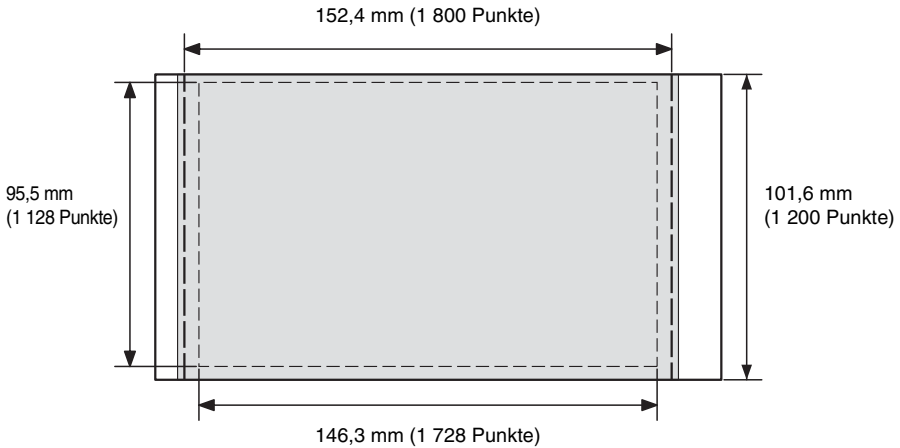

 Druckbereich mit Rand

 Druckbereich ohne Rand

- - - - - Perforation

Die Abbildungen oben gelten beim Drucken eines Bildes mit einem Bildseitenverhältnis von 2:3.

Die Druckbereiche sind beim Drucken mit und ohne Rand nicht identisch.

Glossar

DCF (Design rule for Camera File system – Design-Regel für Kamerateilsystem)

Der DCF-Standard (Design-Regel für Kamerateilsystem) wurde von der JEITA (Japan Electronics and Information Technology Industries Association) definiert, um die Austauschbarkeit und Kompatibilität von Dateien bei verschiedenen Digitalkameras und ähnlichen Produkten zu gewährleisten. Völlige Austauschbarkeit und Kompatibilität können jedoch nicht gewährleistet werden.

DPOF (Digital Print Order Format)

Das Format „DPOF“ dient zum Aufzeichnen von Informationen, die erforderlich sind, um Bilder, die mit einer Digitalkamera aufgezeichnet wurden, in einem Druck-Shop oder mit einem Heimdrucker automatisch auszudrucken. Der Drucker unterstützt DPOF und kann automatisch die definierte Anzahl an Exemplaren der Bilder ausdrucken, die nach DPOF für das Drucken voreingestellt wurde.

Exif 2.21 (Exif Print)

Exif Print ist ein weltweiter Standard für den digitalen Fotodruck. Exif steht dabei für das „Exchangeable Image File Format“ für Digitalkameras. Eine Digitalkamera mit Exif Print-Unterstützung speichert beim Aufnehmen eines Bildes zusätzlich Daten über die Aufnahmebedingungen.

„Memory Stick“/SD-Speicherkarte/xD-Picture Card

Ein kompaktes, leichtes, austauschbares Speichermedium. Näheres dazu finden Sie auf den Seiten 61 bis 63.

Miniaturbilder

Miniaturbilder, die das Originalbild darstellen und als Indexbilder in den mit einer Digitalkamera aufgezeichneten Bilddateien gespeichert werden. Der Drucker verwendet die Miniaturbilder in der Bildliste.

PictBridge

Ist ein von der Camera & Imaging Products Association definierter Standard, der es Ihnen ermöglicht, eine PictBridge-kompatible Digitalkamera direkt und ohne PC an einen Drucker anzuschließen, so dass Sie sofort drucken können.

Index

Symbols

„Rote-Augen“-Korrektur 20

Numerics

24 V Gleichstrom-Eingang
12

A

Abgeschnittener Ausdruck
17

Alles drucken 25

Anhalten des
Druckvorgangs 43

Anschließen

Bluetooth-Gerät 32

Digitalkamera 31

Externes Gerät 31

Netzsteckdose 12

PC 36

Anzeige

Druckerinformationen 29

Anzeigen auf Bildschirm 13

B

Bearbeiten eines Bildes 21

Bilddatenanzeige 13

Bildliste 14

Bildschirmanzeige 13, 27

Bildvorschau 13

Bluetooth-Gerät 32

D

Datum drucken 26

Deinstallieren

Druckertreiber 37

Picture Motion Browser
39

DPOF 13

DPOF-Druck 25

Drehen eines Bildes 21

Druckbereich 65

Drucken

Bearbeitetes Bild 22

Bild auf Speicherkarte 16

Layout-Druck 23

Mehrere Bilder auf einmal
25

mit Picture Motion
Browser 39

Passbild 24

über eine handelsübliche
Anwendungssoftware 44

Vergrößertes Bild 17

von einem Bluetooth-
Gerät aus 32

von einem externen Gerät
aus 33

von einem PC aus 34

von einer PictBridge-
Kamera aus 31

Druckmenge 13, 14, 16, 22

E

Ein/Bereitschaft, Schalter
16, 30, 31, 32, 36

Eingangsanzeigen 13

Einlegen des Druckpapiers
10

Einsetzen einer
Speicherkarte 16

Einsetzen eines Farbbands 9

Einstellen der Bildqualität
21

Einstellen der Druckmenge
16

Entnehmen einer
Speicherkarte 16

Externes Gerät 31

F

Farbeinstellung 28

Farbtönung 22

Fehlermeldungen 45

G

Griff 8

H

Helligkeit 22

I

Indexdruck 25

Installieren

Druckertreiber 35

Picture Motion Browser
38

L

Layout-Druck 23

LCD-Bildschirmanzeige 13

LCD-Display 8

M

Mehrfachdruck 25

Memory Stick

Hinweise zur
Verwendung 62

Typen 61

Menü schließen 23

Mitgeliefertes Zubehör 9

N

Netzsteckdose 12

O

Orientierung 41

P

Papierstaus 58

Passbild 24

PictBridge/EXT
INTERFACE 30, 31, 32

PictBridge-Kamera 31

Picture Motion Browser 39

R

Ränder/Randlos 42

Ränder/Randloser Druck 26

Fortsetzung

Registrieren eines
Suchordners 43
Reinigen 59
Rückseite 8

Verwendung 62
Typen 62

S

Sättigung 22
Schärfe 22
SD-Speicherkarte
 Hinweise zur
 Verwendung 62
 Typen 62
Sicherheitsmaßnahmen 60
Spezielle Druckfunktionen
18
Störungsbehebung 48
Symbole 15
Systemvoraussetzungen 34

T

Technische Daten 63
Teile und Bedienelemente 7

U

USB-Speicher 30

V

Vergrößern bzw.
Verkleinern eines Bildes 14,
21
Vergrößern/verkleinern 14,
21
Verschieben eines Bildes 21
Vorderseite 7
Vorgänge zurücksetzen 22
Vorschau 13

W

Wechseln der
Bildschirmanzeige 14

X

xD-Picture Card
 Hinweise zur



Gedruckt mit Druckfarbe auf
Pflanzenölbasis ohne VOC
(flüchtige organische
Bestandteile).