

SAMSUNG

Samsung GALAXY **Tab 2** 7.0 **GT-P3100**

Manuale dell'utente



Come utilizzare questo manuale

Grazie per aver acquistato questo tablet Samsung. Le innovative e performanti tecnologie integrate in questo tablet vi permetteranno di accedere e sfruttare completamente i servizi web, tutti i tipi di contenuti multimediali e migliaia di applicazioni sia per il lavoro che per il tempo libero. Apprezzerete tutto questo anche grazie all'interfaccia utente appositamente studiata per questo dispositivo, che vi permetterà di controllare e gestire il tablet in modo intuitivo, semplice e veloce.

Il presente manuale è stato realizzato in modo specifico per offrirvi una guida delle funzioni e delle caratteristiche del vostro tablet.

Leggere con attenzione

- Leggete tutte le precauzioni di sicurezza presenti in questo manuale prima di utilizzare il tablet per garantirne un uso sicuro e corretto.
- Le descrizioni in questo manuale si basano sulle impostazioni predefinite del vostro tablet.
- Le immagini e gli screenshot utilizzati in questo manuale potrebbero variare dal prodotto reale.
- I contenuti di questo manuale potrebbero differire dal prodotto o dal software fornito dal gestore telefonico e potrebbero essere soggetti a modifiche senza preavviso. Per la versione più recente di questo manuale, visitate il sito Web Samsung (www.samsung.com).
- I servizi e le funzioni disponibili potrebbero variare in base al tablet, al software o al gestore telefonico.
- I servizi del tablet e gli accessori disponibili potrebbero variare in base al Paese o al gestore telefonico.
- La formattazione e la versione del presente manuale dell'utente si basano sul sistema operativo Android e potrebbero variare in base alla versione software installata sul dispositivo.
- Il funzionamento delle applicazioni del tablet potrebbe differire da quello delle applicazioni equivalenti per computer o non includere tutte le funzioni della versione per computer.

- Le applicazioni e le relative funzioni potrebbero variare in base al Paese o alle specifiche hardware. Samsung non è responsabile per i problemi di prestazione causati dalle applicazioni di terze parti.
- Samsung non è responsabile per i problemi di prestazione o incompatibilità causati dalla modifica delle impostazioni di registro o del software del sistema operativo. Il tentativo di personalizzare il sistema operativo potrebbe causare il malfunzionamento del tablet o delle applicazioni.
- Per informazioni su come aggiornare il tablet all'ultima versione software visitate il sito Web Samsung (www.samsung.com).
- Il software, i file audio, gli sfondi e le immagini presenti in questo tablet sono concessi in licenza per uso limitato tra Samsung e i rispettivi proprietari. L'estrazione e l'uso di questi elementi per scopi commerciali o altri scopi costituisce una violazione delle leggi sul copyright. Samsung non è responsabile per tale violazione sul copyright da parte dell'utente.
- Questo tablet supporta servizi e applicazioni che potrebbero richiedere una connessione dati attiva per il loro funzionamento ed aggiornamento. Come impostazione predefinita, la connessione dati è sempre attiva su questo tablet. Verificate i costi di connessione con il vostro gestore telefonico. A seconda del gestore telefonico e del piano tariffario, alcuni servizi potrebbero non essere disponibili.
- Per disabilitare la connessione dati, nel menu Applicazioni, selezionate **Impostaz.** → **Utilizzo dei dati** e toccate sulla casella affianco a **Connessione dati**.
- Conservate questo manuale come riferimento futuro.

Icone informative

Per cominciare, familiarizzate con le icone utilizzate in questo manuale:



Avvertenza - indica situazioni che potrebbero causare lesioni alle persone



Attenzione - indica situazioni che potrebbero causare danni al tablet o ad altri apparecchi



Nota - indica note e suggerimenti per l'uso o informazioni aggiuntive

- ▶ **Fate riferimento a** - indica pagine contenenti informazioni correlate; ▶ pag. 12 (indica "fate riferimento a pagina 12")
- **Seguito da** - indica l'ordine delle opzioni o dei menu che dovete selezionare per eseguire una funzione; nel menu Applicazioni, selezionate **Impostaz.** → **Suono** → **Suoneria dispositivo** (significa **Impostaz.**, seguito da **Suono**, seguito da **Suoneria dispositivo**)

Copyright

Copyright © 2013 Samsung Electronics

Questo manuale è protetto dalle leggi internazionali sul copyright.

Nessuna parte di questo manuale può essere riprodotta, distribuita, tradotta o trasmessa in alcuna forma o tramite alcun mezzo, elettronico o meccanico, compresi fotocopie, registrazione o salvataggio in qualsiasi archivio di informazioni o sistema di recupero, senza previa autorizzazione scritta da parte di Samsung Electronics.

Marchi commerciali

- SAMSUNG e il logo SAMSUNG sono marchi commerciali registrati di Samsung Electronics.
- Il logo Android, Google™, Google Maps™, Google Mail™, YouTube™, Google Play™ Store, Google Latitude™ e Google Talk™ sono marchi commerciali di Google, Inc.
- Bluetooth® è un marchio depositato in tutto il mondo di Bluetooth SIG, Inc.
- Windows Media Player® è un marchio depositato di Microsoft Corporation.

- Wi-Fi[®], Wi-Fi Protected Setup[™], Wi-Fi Direct[™], Wi-Fi CERTIFIED[™] e il logo Wi-Fi sono marchi registrati di Wi-Fi Alliance.
- DivX[®], DivX Certified[®] e i loghi associati sono marchi registrati di Rovi Corporation o suoi partner e sono utilizzati con licenza.
- Tutti gli altri marchi e diritti d'autore sono proprietà dei rispettivi proprietari.



CE 0168 

INFORMAZIONI SU DIVX VIDEO

DivX[®] è un formato video digitale creato da DivX, LLC, una controllata di Rovi Corporation. Questo è un tablet DivX Certified[®] ufficiale che riproduce video DivX. Visitate www.divx.com per ulteriori informazioni e strumenti software per convertire i file in video DivX.

INFORMAZIONI SU DIVX VIDEO-ON-DEMAND

Questo tablet DivX Certified[®] deve essere registrato per poter riprodurre filmati DivX Video-on-Demand (VOD). Per acquistare il codice di registrazione, individuate la sezione DivX VOD nel menu di configurazione del tablet. Andate su vod.divx.com per ulteriori informazioni su come completare la registrazione.

DivX Certified[®] per riprodurre video DivX[®] fino a HD 720p, inclusi contenuti premium.

Sommario

Assemblaggio	10
Contenuto della confezione	10
Componenti del dispositivo	11
Tasti	13
Inserimento della scheda SIM o USIM	14
Caricamento della batteria	15
Installazione di una scheda di memoria	18
Operazioni preliminari.....	20
Accensione o spegnimento del tablet	20
Utilizzo del touch screen	21
Blocco o sblocco del touch screen e dei tasti	24
Schermata Home	24
Accesso alle applicazioni	30
Avvio delle applicazioni	32
Personalizzazione del tablet	32
Inserimento del testo	39
Web e navigazione	41
Internet	41
Game Hub	44
Mappe	45
Navigatore	47
Luoghi	48
Play Store	49
Readers Hub	50

Samsung Apps	50
S Suggest	50
YouTube	51
Ricerca vocale	52

Comunicazione 53

Telefono	53
Messaggi	63
Google Mail	65
E-mail	67
Google Talk	69
ChatON	70
Messenger	71
Google+	71

Multimedia 72

Fotocamera	72
Lettore video	80
Galleria	83
Editor immagini	86
Editor video	87
Lettore musicale	89
Music Hub	93

Informazioni ed eventi 94

Rubrica	94
Calendario	97
Promemoria	99

Connettività	100
Connessioni USB	100
Wi-Fi	102
Wi-Fi Direct	105
AllShare Play	106
Condivisione della rete mobile	109
Bluetooth	111
GPS	113
Connessioni VPN	114
Strumenti	117
Sveglia	117
Calcolatrice	118
Download	118
Dropbox	119
Archivio	120
Polaris Office	121
Google	123
Servizi SIM	123
Fusi orari	124
Impostazioni	125
Accesso alle impostazioni	125
Wi-Fi	125
Bluetooth	125
Utilizzo dei dati	126
Altre impostazioni	126
Modalità di blocco	128
Suono	128
Schermo	129

Memoria	130
Risparmio energetico	130
Batteria	130
Gestione applicazioni	130
Servizi per la posizione	131
Schermata di blocco	131
Sicurezza	132
Lingua e inserimento	133
Cloud	135
Backup e ripristino	136
Aggiungi account	136
Accessori	136
Data e ora	136
Accessibilità	137
Opzioni sviluppatore	138
Info sul dispositivo	140
Risoluzione dei problemi	141
Indice	146

Assemblaggio

Contenuto della confezione

Assicuratevi che nella confezione siano presenti i seguenti elementi:

- Dispositivo
- Guida di riferimento rapido



Utilizzate solo software approvati da Samsung. Software illegali o pirata potrebbero causare danni o malfunzionamenti non coperti dalla garanzia del produttore.



- Gli elementi forniti con il tablet e gli accessori disponibili potrebbero variare in base al Paese o al gestore telefonico.
- Potete acquistare altri accessori presso il vostro rivenditore Samsung di zona.
- Gli elementi forniti in dotazione sono progettati esclusivamente per il tablet e potrebbero non essere compatibili con altri dispositivi.
- Altri accessori potrebbero non essere compatibili con il tablet.

Componenti del dispositivo

› Vista anteriore

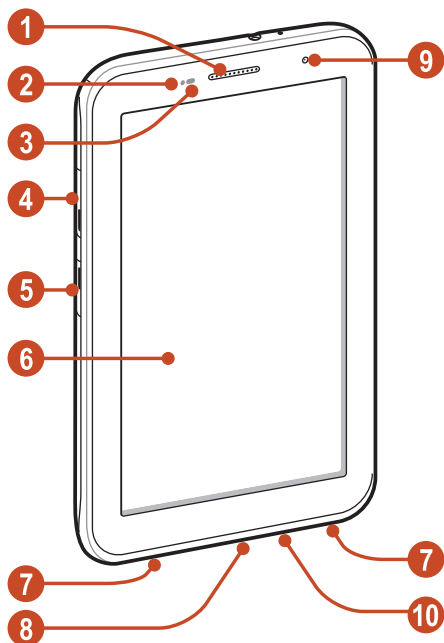

Numero	Funzione
1	Altoparlante
2	Sensore di luminosità
3	Sensore di prossimità
4	Slot per scheda SIM

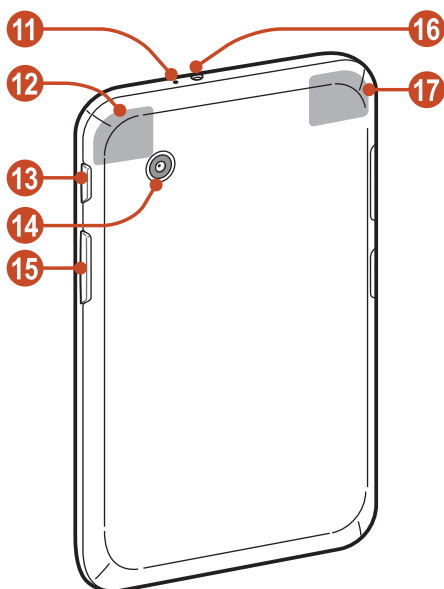

Numero	Funzione
5	Slot per la scheda di memoria
6	Touch screen
7	Altoparlante
8	Connettore multifunzione
9	Obiettivo fotocamera anteriore
10	Microfono

> Vista posteriore



Numero	Funzione
11	Microfono ¹
12	Area antenna GPS ²
13	Tasto Accensione o spegnimento/riavvio/blocco
14	Obiettivo fotocamera posteriore
15	Tasto Volume
16	Connettore da 3,5 mm per auricolare
17	Area antenna principale

Tasti

Tasto	Funzione
 <p>Accensione o spegnimento/riavvio³/blocco</p>	<p>Consente di accendere il tablet (tenete premuto); consente di accedere alle opzioni del tablet (tenete premuto); consente di riavviare il tablet (tenete premuto per 8-10 secondi); consente di spegnere e bloccare il touch screen o di accenderlo.</p>
 <p>Volume</p>	<p>Consente di regolare il volume del tablet.</p>

1. Attivo solo quando utilizzate il vivavoce o registrate dei video.
2. Non toccate l'area intorno all'antenna né copritela con le mani o altri oggetti durante l'utilizzo delle funzioni GPS.
3. Se il tablet presentasse rallentamenti o si bloccasse, potrebbe essere necessario riavviarlo per ristabilirne la funzionalità.

Inserimento della scheda SIM o USIM

Alla sottoscrizione di un abbonamento a un servizio di telefonia mobile, riceverete una scheda SIM (Subscriber Identity Module) e i dettagli dell'abbonamento, come il numero di identificazione personale (PIN) e i servizi opzionali. Per utilizzare i servizi UMTS o HSDPA, potete acquistare una scheda USIM (Universal Subscriber Identity Module).

- 1 Aprite il coperchio dello slot della scheda SIM.
- 2 Inserite la scheda SIM o USIM con i contatti dorati rivolti verso il basso.

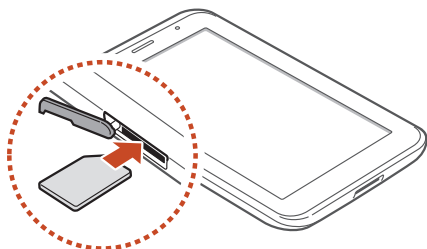

-  Non inserite una scheda di memoria nello slot della scheda SIM. Se la scheda di memoria dovesse bloccarsi nello slot della scheda SIM, dovrete portare il tablet presso un Centro Assistenza Samsung per la rimozione.
- Lo slot per schede SIM del tablet è predisposto solo per schede SIM standard. L'inserimento di una scheda microSIM o di una scheda microSIM con adattatore non approvato potrebbe danneggiare lo slot per scheda SIM del tablet.

- 3 Chiudete il coperchio dello slot della scheda SIM.

Caricamento della batteria

Prima di utilizzare il tablet per la prima volta o se non avete utilizzato il dispositivo per un lungo periodo, dovrete ricaricare la batteria. Caricate la batteria utilizzando esclusivamente il caricabatteria. Evitate di usare solo il cavo USB per la ricarica.

Non potete sostituire la batteria del tablet. In caso di problemi con la batteria o per sostituirla, portate il tablet presso un centro di assistenza Samsung.





Utilizzate solo caricabatterie e cavi approvati da Samsung. Caricabatterie o cavi non approvati potrebbero provocare l'esplosione della batteria o danneggiare il tablet.

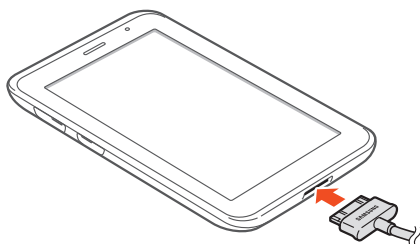

- Quando la batteria è scarica, il tablet riproduce un suono di avviso e visualizza un messaggio di batteria scarica. Per continuare a utilizzare il tablet, dovrete ricaricare la batteria.
- Se la batteria fosse completamente scarica, non potrete accendere immediatamente il tablet, neanche durante la carica. Lasciate caricare la batteria per alcuni minuti prima di accendere il dispositivo.
- La forma dell'alimentatore USB potrebbe variare in base al Paese in cui verrà commercializzato.

- 1 Collegare il cavo USB all'alimentatore USB, quindi inserire l'altra estremità del cavo nel connettore multifunzione.



-  Il collegamento errato del cavo USB potrebbe causare gravi danni al tablet o all'alimentatore USB. I danni causati da un uso improprio non sono coperti dalla garanzia.

- 2 Collegare l'alimentatore USB a una presa di corrente standard AC 220V.

- 
- In caso di alimentazione discontinua durante il caricamento del tablet, il touch screen potrebbe non funzionare. In questo caso, scollegate il cavo USB dal tablet.
 - Il tablet potrebbe surriscaldarsi durante la ricarica. Ciò è normale e non dovrebbe influire sulla durata o sulle prestazioni del dispositivo.
 - Se la batteria non si ricaricasse correttamente, dovrete portare il dispositivo e il caricabatteria presso un centro di assistenza Samsung.

3 Al termine del ciclo di ricarica, scollegate il cavo USB dal tablet, quindi scollegate l'alimentatore USB dalla presa di corrente.



Per risparmiare energia, scollegate l'alimentatore dalla presa di corrente al termine del ciclo di ricarica. L'alimentatore non è dotato di interruttore, pertanto al termine del ciclo di ricarica, dovrete scollegarlo dalla presa di corrente per non consumare energia. Il tablet dovrebbe essere tenuto vicino alla presa di corrente durante il caricamento.

› Ottimizzazione del consumo della batteria

Il tablet può essere impostato affinché ottimizzi i consumi della batteria. Personalizzando queste opzioni e disattivando la sincronizzazione dei dati attivi in background, potrete utilizzare il tablet più a lungo prima di ricaricarlo:

- Quando non utilizzate il tablet, passate alla modalità Sleep premendo il tasto Accensione o spegnimento.
- Chiudete le applicazioni non necessarie con Gestione attività.
- Disattivate il Bluetooth.
- Disattivate la connessione Wi-Fi.
- Disattivate la sincronizzazione automatica delle applicazioni.
- Riducete la durata della retroilluminazione.
- Regolate la luminosità dello schermo.

Installazione di una scheda di memoria

Il tablet supporta schede di memoria con una capacità massima di 32 GB. In base al produttore e al tipo di scheda di memoria, alcune schede di memoria potrebbero non essere compatibili con il dispositivo.

 Samsung utilizza standard industriali approvati per schede di memoria, ma alcune marche potrebbero non essere completamente compatibili con il tablet. L'utilizzo di una scheda di memoria non compatibile potrebbe danneggiare il dispositivo o la scheda di memoria. Potrebbe altresì danneggiare i dati memorizzati sulla scheda di memoria.



- Il tablet supporta file system FAT per schede di memoria. Se inserirete una scheda formattata in maniera diversa, il tablet chiederà di riformattare la scheda di memoria.
- Cancellature e scritture frequenti riducono la durata della scheda di memoria.
- Quando inserirete una scheda di memoria nel tablet, verrà visualizzata nella cartella extSdCard.

- 1 Aprite il coperchio dello slot della scheda di memoria.
- 2 Inserite la scheda di memoria con i contatti dorati rivolti verso il basso.

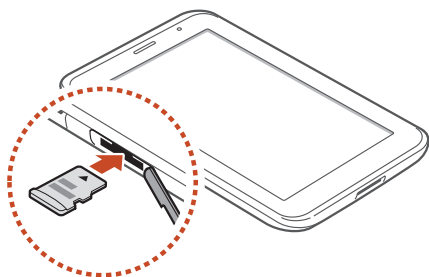

- 3 Spingete la scheda di memoria nell'apposito slot fino a bloccarla in sede.
- 4 Chiudete il coperchio dello slot della scheda di memoria.

► Rimozione della scheda di memoria

Accertatevi che il dispositivo non stia utilizzando la scheda di memoria.

- 1 Nel menu Applicazioni, selezionate **Impostaz.** → **Memoria** → **Smonta scheda SD** → **OK**.
- 2 Aprite il coperchio dello slot della scheda di memoria.
- 3 Spingete la scheda di memoria con delicatezza verso l'interno e rilasciatela.
- 4 Rimuovete la scheda di memoria.
- 5 Chiudete il coperchio dello slot della scheda di memoria.

 Non rimuovete la scheda di memoria durante il trasferimento o il caricamento dei dati, farlo potrebbe danneggiare la scheda di memoria o il dispositivo.

► Formattazione della scheda di memoria

La formattazione della scheda di memoria da computer potrebbe provocare incompatibilità con il tablet. Formattate la scheda di memoria direttamente nel tablet.

Nel menu Applicazioni, selezionate **Impostaz.** → **Memoria** → **Formatta scheda SD** → **Formatta scheda SD** → **Elimina tutto**.

 Prima di formattare la scheda di memoria, ricordate di effettuare un backup di tutti i dati importanti. La garanzia del produttore non copre la perdita dei dati derivante dalle azioni dell'utente.

Operazioni preliminari

Accensione o spegnimento del tablet

Per accendere il tablet, tenete premuto il tasto Accensione o spegnimento.



Alla prima accensione del tablet, seguite le istruzioni visualizzate sul touch screen per configurarlo. Per utilizzare le applicazioni Google, dovrete accedere ad un account Google oppure crearne uno nuovo.

Per spegnere il tablet, tenete premuto il tasto Accensione o spegnimento, quindi selezionate **Spegnimento** → **OK**.



- Attenetevi a tutte le avvertenze e le indicazioni specificate dal personale autorizzato qualora vi trovaste in aree in cui l'uso dei dispositivi wireless fosse limitato, come sugli aeroplani e negli ospedali.
- Per utilizzare solo servizi che non richiedono l'accesso alla rete, passate alla Modalità offline. ► pag. 126

Utilizzo del touch screen

Dal touch screen del tablet potrete selezionare gli elementi e utilizzare il dispositivo con facilità. Imparate le operazioni di base per utilizzare il touch screen.



- Non premete il touch screen con la punta delle dita e non utilizzate strumenti appuntiti per non danneggiare il touch screen o causarne il malfunzionamento.
- Non mettete il touch screen a contatto con altri dispositivi elettrici. Le scariche elettrostatiche potrebbero causare il malfunzionamento del touch screen.
- Non mettete il touch screen a contatto con liquidi. Il touch screen potrebbe non funzionare correttamente in presenza di umidità o se esposto a liquidi.
- Se il touch screen non venisse utilizzato per molto tempo, potrebbero comparire immagini residue (burn-in dello schermo) o mosse. Spegnete il touch screen quando non utilizzate il tablet.



- Per un utilizzo ottimale del touch screen, rimuovete la pellicola protettiva prima di utilizzare il tablet.
- Il touch screen è costituito da uno strato che rileva piccole scariche elettrostatiche emesse dal corpo umano. Per un utilizzo ottimale, toccate il touch screen con la punta del dito. Il touch screen non reagisce a tocchi con oggetti taglienti come stilo o penne.

Interagite con il touch screen con le seguenti azioni:

Toccare

Toccate una volta per selezionare o avviare un menu, un'opzione o un'applicazione.



Tenere premuto

Tenete premuto un elemento per più di 2 secondi.



Trascinare

Toccate un elemento e spostatelo su una nuova posizione.

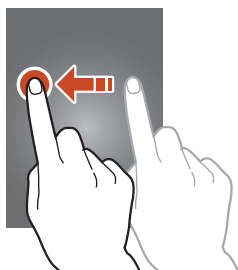

Toccare due volte

Toccate velocemente due volte un elemento.



Muovere velocemente

Per spostarvi tra menu o schermate, scorrete velocemente in alto, in basso, a sinistra o a destra.



Avvicinare due dita

Posizionate due dita e riavvicinatele.

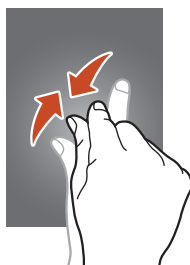

- Quando non utilizzerete il tablet per un determinato periodo, il touch screen verrà disattivato. Per attivarlo, premete il tasto Accensione o spegnimento.
- Potete impostare il tempo di attesa prima della disattivazione del touch screen. Nel menu Applicazioni, selezionate **Impostaz.** → **Schermo** → **Spegnimento schermo**.

Blocco o sblocco del touch screen e dei tasti

Quando non utilizzerete il tablet per un determinato periodo di tempo, il touch screen si spegnerà e si bloccherà automaticamente insieme ai tasti per evitare operazioni indesiderate. Per bloccare manualmente il touch screen e i tasti, premete il tasto Accensione o spegnimento.

Per sbloccare, attivate il touch screen premendo il tasto Accensione o spegnimento, toccate un punto qualsiasi sul touch screen, quindi trascinate il dito al di fuori del cerchio grande.



Potete attivare il blocco del touch screen per evitare che altri utilizzino o accedano ai dati e alle informazioni personali memorizzate sul tablet. ► pag. 35

Schermata Home

Dalla schermata Home potete visualizzare lo stato del tablet e accedere alle applicazioni.

La schermata Home ha molti pannelli. Scorrete a sinistra o a destra per visualizzare i pannelli della schermata Home. Potete anche selezionare uno dei punti nella parte inferiore del touch screen per passare direttamente al pannello corrispondente.

► Barra di sistema

Dalla barra di sistema nella parte inferiore del touch screen, potete spostarvi velocemente tra le schermate e accedere alle applicazioni.

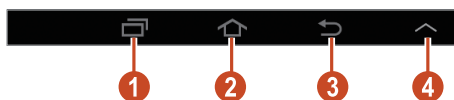



Numero	Funzione
1	Consente di aprire l'elenco delle applicazioni utilizzate di recente.
2	Consente di tornare alla schermata Home; consente di accedere al widget di ricerca Google o a Google Now (tenete premuto).
3	Consente di tornare alla schermata precedente.
4	Consente di aprire un pannello per l'avvio rapido delle applicazioni.

> Icone



Le icone visualizzate sullo schermo potrebbero variare in base al Paese o al gestore telefonico.

Icona	Definizione
	Segnale assente
	Potenza del segnale
	Collegato a una rete GPRS
	Collegato a una rete EDGE
	Collegato a una rete HSDPA
	Connesso ad una rete Wi-Fi
	Bluetooth attivato
	Servizi GPS in uso
	Chiamata vocale in corso
	Chiamata persa
	Collegato a un computer
	Scheda SIM o USIM assente
	Nuovo messaggio
	Sveglia attivata
	Roaming (al di fuori dell'area coperta dal gestore telefonico)

Icona	Definizione
	Modalità offline attivata
	Errore o richiesta di verifica
	Livello di carica della batteria

► Utilizzo del pannello delle notifiche

Per aprire il pannello delle notifiche, toccate la barra in alto e trascinatela verso il basso. Per nascondere il pannello, trascinate il bordo inferiore del pannello verso l'alto.

Dal pannello delle notifiche, potrete visualizzare eventuali notifiche del tablet e utilizzare le seguenti opzioni:

- **Wi-Fi:** consente di attivare o disattivare la connessione Wi-Fi.
► pag. 102
- **GPS:** consente di attivare o disattivare il sensore GPS.
► pag. 113
- **Suono:** consente di attivare o disattivare la Modalità silenziosa. Potete disattivare la suoneria del tablet o impostarne la vibrazione nella Modalità silenziosa.
- **Rotazione schermo:** consente di impostare la rotazione della schermata corrente quando ruoterete il tablet.
- **Risparmio energia:** consente di attivare o disattivare la modalità risparmio energetico.
- **Modalità blocco:** consente di attivare o disattivare la modalità di blocco.
- **Conn. dati:** consente di attivare o disattivare la connessione dati.
- **Bluetooth:** consente di attivare o disattivare il Bluetooth.
► pag. 111
- **Mod. Alla guida:** consente di attivare o disattivare la modalità alla guida.
- **Sincroniz.:** consente di attivare o disattivare la sincronizzazione automatica delle applicazioni.



Le opzioni disponibili potrebbero variare in base al Paese o al gestore telefonico.

› Spostamento di un elemento sulla schermata Home

Tenete premuto un elemento, quindi trascinatelo in una nuova posizione.
Potete aggiungere un elemento a una nuova cartella o spostarlo in un nuovo pannello. Tenete premuto l'elemento, quindi trascinatelo su **Crea cartella** o **Crea pagina**.

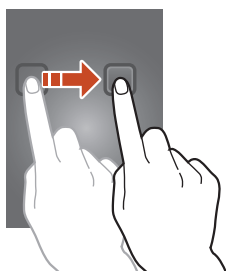

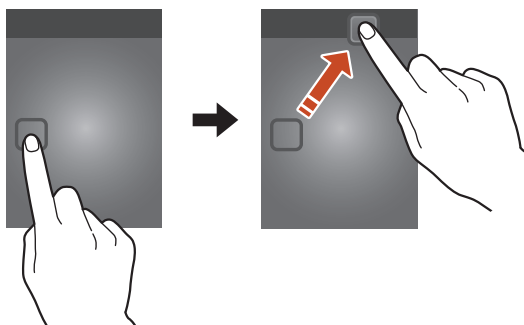

› Rimozione di un elemento dalla schermata Home

Tenete premuto un elemento, quindi trascinatelo nel cestino.



► Aggiunta o rimozione di un pannello dalla schermata Home

Potete aggiungere o rimuovere i pannelli della schermata Home per organizzare widget e applicazioni.

- 1 Sulla schermata Home, posizionate due dita sul touch screen e avvicinatele per passare alla modalità Modifica.
- 2 Aggiungete, rimuovete o riorganizzate i pannelli:
 - Per rimuovere un pannello, tenetene premuta la miniatura, quindi trascinatela nel cestino.
 - Per aggiungere un nuovo pannello, selezionate .
 - Per impostare il pannello principale della schermata Home, selezionate .
 - Per modificare l'ordine dei pannelli, tenete premuta la miniatura del pannello, quindi trascinatela in una nuova posizione.
- 3 Selezionate  per tornare alla schermata precedente.

► Uso dei widget



I widget sono piccole applicazioni che forniscono rapide funzioni e informazioni direttamente nella schermata Home.

 I widget disponibili potrebbero variare in base al Paese o al gestore telefonico.

- 1 Nel menu Applicazioni, selezionate **Widget** per aprire il pannello dei widget.
- 2 Scorrete a sinistra o a destra sul pannello dei widget per trovare un widget.
- 3 Tenete premuto un widget per aggiungerlo alla schermata Home.

Accesso alle applicazioni

Avviate le applicazioni e sfruttate al massimo le funzioni del tablet. Potete riorganizzare il menu Applicazioni in base alle vostre preferenze, oppure scaricare applicazioni da Play Store per migliorare la funzionalità del tablet.

- 1 Sulla schermata Home, selezionate **Appl.** per accedere al menu Applicazioni.
- 2 Scorrete a sinistra o a destra fino a un'altra schermata. Potete anche selezionare uno dei punti nella parte inferiore del touch screen per passare direttamente alla schermata corrispondente.
- 3 Selezionate un'applicazione.
- 4 Selezionate  per tornare alla schermata precedente. Selezionate  per tornare alla schermata Home.



- Potete aggiungere sulla schermata Home il collegamento a un'applicazione tenendo premuta un'icona nel menu Applicazioni.
- Ruotando il tablet durante l'utilizzo di alcune applicazioni, l'interfaccia ruoterà automaticamente. Per evitare la rotazione dell'interfaccia, trascinate verso il basso la barra in alto per aprire il pannello delle notifiche, quindi selezionate **Rotazione schermo**.

► Organizzazione delle applicazioni

Potete modificare l'ordine delle applicazioni nel menu Applicazioni o raggrupparle in categorie.

- 1 Nel menu Applicazioni, toccate  → **Modifica**.
- 2 Tenete premuta l'icona di un'applicazione.

- 3 Organizzate le applicazioni:
- Per spostare l'applicazione, trascinatela in una nuova posizione.
 - Per aggiungere l'applicazione a una nuova cartella, trascinatela su **Crea cartella**.
 - Per spostare l'applicazione in un nuovo pannello, trascinatela su **Crea pagina**.
 - Per disinstallare l'applicazione, trascinatela su **Disinstalla**.
- 4 Selezionate .

► Download di un'applicazione

1 Nel menu Applicazioni, selezionate **Play Store** o **Samsung Apps**.

2 Cercate un'applicazione e scaricatela sul tablet.



Per installare le applicazioni scaricate da altre sorgenti, selezionate **Impostaz.** → **Sicurezza** → **Sorgenti sconosciute**.

► Disinstallazione di un'applicazione

1 Nel menu Applicazioni, selezionate  → **Disinstalla**.

2 Selezionate  sull'icona di un'applicazione, quindi selezionate **OK**.



Potete disinstallare soltanto le applicazioni scaricate da voi.

► Accesso alle applicazioni utilizzate di recente

1 Selezionate  per visualizzare l'elenco delle applicazioni aperte recentemente.



2 Selezionate un'applicazione.

Avvio delle applicazioni

Il tablet è un prodotto in grado di eseguire contemporaneamente più di un'applicazione. Per avviare più applicazioni, toccate  durante l'utilizzo di un'applicazione. Quindi selezionate l'altra applicazione da avviare dalla schermata Home.

› Gestione delle applicazioni

Con Gestione attività potete gestire più applicazioni.

- 1 Selezionate  →  → **Applicazioni attive**.
Da Gestione attività potrete visualizzare le applicazioni attive.
- 2 Controllate le applicazioni attive:
 - Per passare da un'applicazione all'altra, selezionatene una dal menu.
 - Per chiudere un'applicazione, selezionate **Esci**.
 - Per chiudere tutte le applicazioni attive, selezionate **Chiudi**.

Personalizzazione del tablet

Per un funzionamento ottimale del tablet, modificatene le impostazioni in base alle vostre preferenze.

› Modifica della lingua

- 1 Nel menu Applicazioni, selezionate **Impostaz.** → **Lingua e inserimento** → **Lingua**.
- 2 Selezionate una lingua.

› Attivazione o disattivazione dei feedback audio

Nel menu Applicazioni, selezionate **Impostaz.** → **Suono** → **Feedback sonoro**.

› Regolazione del volume del tablet



- 1 Premete il tasto Volume verso l'alto o verso il basso.
- 2 Selezionate  e trascinate i cursori per regolare il livello del volume per ogni suono.

› Modifica della suoneria di chiamata

- 1 Nel menu Applicazioni, selezionate **Impostaz.** → **Suono** → **Suoneria dispositivo**.
- 2 Selezionate una suoneria → **OK**.

› Attivazione della Modalità silenziosa

Per attivare o disattivare i suoni del tablet, eseguite una delle seguenti operazioni:

- Toccate la barra in alto e trascinatela verso il basso per aprire il pannello delle notifiche, quindi selezionate **Suono**.
- Tenete premuto il tasto Accensione o spegnimento, quindi selezionate  o .
- Nel menu Applicazioni, selezionate **Telefono** → **Tastiera**, quindi tenete premuto .

› Selezione di uno sfondo per la schermata Home

- 1 Sulla schermata Home, tenete premuta un'area vuota.
- 2 Selezionate **Imposta sfondo** → **Schermata Home** → una cartella di immagini → un'immagine.

› Modifica del carattere

- 1 Nel menu Applicazioni, selezionate **Impostaz.** → **Schermo** → **Stile carattere**.
- 2 Selezionate un carattere.

› Regolazione della luminosità dello schermo

Il dispositivo è dotato di un sensore di luce in grado di rilevare il livello di luce ambientale e regolare automaticamente la luminosità dello schermo, questa può essere regolata anche manualmente.



La luminosità dello schermo influisce direttamente sul consumo della batteria.

Impostazione della regolazione automatica della luminosità dello schermo

- 1 Nel menu Applicazioni, selezionate **Impostaz.** → **Schermo** → **Luminosità**.
- 2 Selezionate la casella accanto a **Luminosità automatica**.
- 3 Selezionate **OK**.
Il tablet aumenterà la luminosità in ambienti luminosi e la diminuirà in ambienti bui automaticamente.

Regolazione manuale della luminosità

- 1 Nel menu Applicazioni, selezionate **Impostaz.** → **Schermo** → **Luminosità**.
- 2 Deselezionate la casella accanto a **Luminosità automatica**.
- 3 Trascinate il cursore verso sinistra o destra.
- 4 Selezionate **OK**.

› Blocco del tablet

Potete bloccare il tablet attivando il blocco del touch screen.



- Se dimenticaste la password, dovrete portare il tablet presso un centro assistenza Samsung per resettarlo.
- Samsung non è responsabile per la perdita di password o informazioni private o per altri danni provocati da software illegali.

Impostazione dello sblocco con rilevamento volto

- 1 Nel menu Applicazioni, selezionate **Impostaz.** → **Schermata di blocco** → **Blocco schermo** → **Sblocco col sorriso**.
- 2 Selezionate **Avanti** → **Configura** → **Continua**.
- 3 Centrate il vostro volto nella cornice.
- 4 Quando il volto verrà catturato correttamente, selezionate **Continua**.
- 5 Completate la configurazione impostando un PIN o un segno di sblocco.

Impostazione di un segno di sblocco

- 1 Nel menu Applicazioni, selezionate **Impostaz.** → **Schermata di blocco** → **Blocco schermo** → **Segno**.
 - 2 Seguite le istruzioni visualizzate relative al segno, quindi selezionate **Avanti**.
 - 3 Tracciate un segno collegando almeno 4 punti e selezionate **Continua**.
 - 4 Tracciate di nuovo il segno per confermare, quindi selezionate **Conferma**.
 - 5 Completate la configurazione del PIN di sblocco.
-  Se dimenticaste il segno di sblocco, potrete disattivare il blocco del touch screen con un PIN di sblocco.

Impostazione di un PIN di sblocco

- 1 Nel menu Applicazioni, selezionate **Impostaz.** → **Schermata di blocco** → **Blocco schermo** → **PIN**.
- 2 Inserite un nuovo PIN e selezionate **Continua**.
- 3 Inserite nuovamente il PIN e selezionate **OK**.

Impostazione della password di sblocco

- 1 Nel menu Applicazioni, selezionate **Impostaz.** → **Schermata di blocco** → **Blocco schermo** → **Password**.
- 2 Inserite una nuova password (alfanumerica) e selezionate **Continua**.
- 3 Inserite nuovamente la password e selezionate **OK**.

▶ Blocco della scheda SIM o USIM

Potete proteggere il tablet con il PIN fornito con la scheda SIM o USIM. Dopo che avrete attivato il blocco SIM o USIM, dovrete inserire il PIN a ogni accensione del tablet o accesso ad applicazioni che richiedono il PIN.

- 1 Nel menu Applicazioni, selezionate **Impostaz.** → **Sicurezza** → **Configura PIN della SIM** → **Blocca scheda SIM**.
- 2 Inserite il PIN e selezionate **OK**.



- Se inserite un codice PIN errato per più volte consecutive, la scheda SIM o USIM verrà bloccata. Per sbloccare la scheda SIM o USIM dovrete inserire il codice di sblocco PIN (PUK).
- Se bloccate la scheda SIM o USIM inserendo un PUK errato, dovrete portare la scheda SIM o USIM presso il vostro gestore telefonico per sbloccarla.

➤ Attivazione della funzione Avviso di cambio SIM

Quando qualcuno inserisce una nuova scheda SIM o USIM nel tablet, la funzione Avviso di cambio SIM invia automaticamente il numero di contatto ai destinatari specificati per aiutarvi a recuperare il tablet. Per utilizzare questa funzione, dovete disporre di un account Samsung per il controllo in remoto del tablet tramite Web.

- 1 Nel menu Applicazioni, selezionate **Impostaz.** → **Sicurezza** → **Avviso di cambio SIM.**
- 2 Selezionate **Accedi.**
Per creare un account Samsung, selezionate **Crea account.**
- 3 Inserite l'indirizzo e-mail e la password del vostro account Samsung, quindi selezionate **Accedi.**
- 4 Trascinate la barra di scorrimento nella parte superiore del touch screen.
- 5 Aggiungete i destinatari:
 - Selezionate **Crea** e inserite manualmente i numeri di telefono comprensivi di prefisso internazionale e simbolo +.
 - Selezionate i numeri di telefono dall'elenco contatti selezionando **Rubrica.**
- 6 Selezionate **Messaggio di avviso.**
- 7 Inserite il testo dell'SMS da inviare ai destinatari e selezionate **OK.**
- 8 Selezionate **Salva.**



La funzione "Avviso di cambio SIM" è stata concepita per permettere al proprietario/utilizzatore del dispositivo, in caso di furto o smarrimento, di ottenere il numero telefonico di colui che inserisce nel dispositivo rubato o smarrito una nuova scheda SIM, e ciò al fine e nell'ambito della tutela dei legittimi interessi di chi avesse subito il furto del dispositivo o l'avesse smarrito. La funzione "Avviso di cambio SIM" non è operativa automaticamente; la sua attivazione è a discrezione dell'utilizzatore del dispositivo. Quando viene attivata la funzione "Avviso di cambio SIM", nel caso in cui venisse inserita una scheda SIM diversa da quella del primo o (in caso di uno o più trasferimenti dell'apparecchio) dell'ultimo legittimo utilizzatore (l'"utente"), il dispositivo invierà automaticamente un SMS ai numeri telefonici dei destinatari indicati all'atto di attivazione della funzione "Avviso di cambio SIM", contenente il messaggio di individuazione predefinito ed il numero telefonico di colui che sta tentando di utilizzare il cellulare con un'altra scheda SIM. Dato lo specifico scopo per il quale la funzione "Avviso di cambio SIM" è stata creata, si raccomanda l'uso di questa funzione nei limiti e per il periodo di tempo in cui questa risulti strettamente necessaria a perseguire il predetto scopo. Ogni uso del numero telefonico altrui diverso dal predetto scopo potrebbe essere fonte di responsabilità da parte dell'utente. È pertanto responsabilità dell'utente assicurarsi che la funzione "Avviso di cambio SIM" sia disattivata prima che il dispositivo sia legittimamente utilizzato da altre persone per loro uso personale. Nel caso in cui la funzione non venisse disattivata, l'utente potrebbe essere ritenuto responsabile per qualsiasi danno causato dall'invio, via SMS, del dato personale sopraindicato, compresi - a mero titolo esemplificativo e non esaustivo - i costi sostenuti da terzi (quali gli operatori di rete) per effetto della trasmissione del predetto dato personale via SMS. Per ulteriori dettagli, fate riferimento alla descrizione della funzione "Avviso di cambio SIM" sul manuale ed, in particolare, alle istruzioni di attivazione e disattivazione della funzione stessa.

Inserimento del testo

Potete inserire il testo pronunciando le parole al microfono oppure digitando i caratteri sulla tastiera virtuale.



L'inserimento del testo non è supportato in alcune lingue. Per inserire il testo, dovrete impostare una lingua di scrittura e impostare una delle lingue supportate.

► Modifica del metodo di inserimento

- 1 Da un campo di testo, toccate la barra in alto e trascinatela verso il basso per aprire il pannello delle notifiche.
- 2 Selezionate **Seleziona modalità di inserimento** → un metodo di inserimento del testo.

► Inserimento del testo con l'inserimento vocale Google

- 1 Per aggiungere altre lingue al riconoscimento vocale, selezionate la lingua → **Aggiungi altre lingue**.
- 2 Pronunciate il testo al microfono.
- 3 Al termine, selezionate **Tocca per mettere in pausa**.

► Inserimento del testo con la tastiera Samsung

Inserite il testo selezionando i tasti alfanumerici.

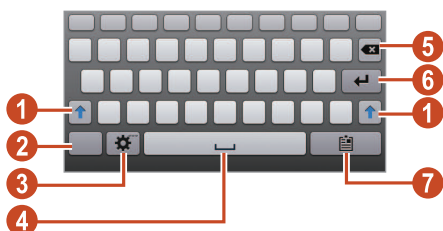

Potete anche utilizzare i seguenti tasti:



Numero	Funzione
1	Consente di passare da maiuscole a minuscole e viceversa.
2	Consente di passare da una modalità di inserimento del testo all'altra.
3	Consente di accedere alle impostazioni della tastiera; consente di inserire il testo con la voce (tenete premuto).
4	Consente di inserire uno spazio.
5	Consente di cancellare quanto inserito.
6	Consente di passare alla riga successiva.
7	Consente di aggiungere un elemento dagli appunti.

► Come copiare e incollare il testo

Da un campo di testo, potete copiare e incollare il testo su un'altra applicazione.

- 1 Tenete premuto sul testo che desiderate copiare.
- 2 Trascinate  o  per selezionare il testo da copiare.
- 3 Selezionate **Copia** o **Taglia** per aggiungere il testo agli appunti.
- 4 In un'altra applicazione, posizionate il cursore nel punto dove inserire il testo.
- 5 Selezionate **Incolla** per inserire il testo dagli appunti nel campo di testo.

Web e navigazione



L'accesso a Internet e il download dei file multimediali potrebbero determinare costi aggiuntivi. Per informazioni, rivolgetevi al vostro gestore telefonico.

Internet

Accedete alle vostre pagine Web preferite e memorizzatele.



- L'aspetto di questa applicazione potrebbe variare in base al Paese o al gestore telefonico.
- Le icone disponibili potrebbero variare in base al Paese o al gestore telefonico.

> Navigazione in una pagina Web



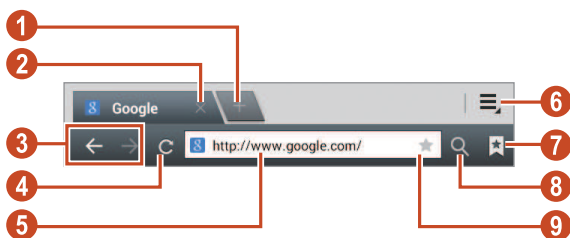



- 1 Nel menu Applicazioni, selezionate **Internet**.
- 2 Per accedere a una pagina Web specifica, selezionate il campo di immissione URL, inserite l'indirizzo Web (URL) della pagina Web, quindi selezionate **Vai**.
- 3 Esplorate le pagine Web utilizzando i seguenti tasti:







Numero	Funzione
1	Consente di aprire una nuova finestra.
2	Consente di chiudere la finestra corrente.

Numero	Funzione
3	Consente di spostarvi tra le pagine Web della cronologia.
4	Consente di ricaricare la pagina Web corrente. Durante il caricamento delle pagine Web, questa icona cambierà in  .
5	Consente di inserire un indirizzo Web o una parola chiave.
6	Consente di accedere alle opzioni di navigazione Web.
7	Consente di visualizzare l'elenco dei preferiti, le pagine salvate e la cronologia recente.
8	Consente di attivare il campo dell'URL.
9	Consente di aggiungere la pagina Web corrente ai preferiti.

Durante la navigazione in una pagina Web, accedete alle seguenti opzioni:

- Per aumentare o diminuire lo zoom, posizionate due dita sul touch screen e allontanatele oppure avvicinatele. Per tornare alla dimensione originale, toccate due volte il touch screen.
- Per aprire una nuova finestra, selezionate  → **Nuova scheda.**
- Per aprire una nuova finestra senza salvare i dati di navigazione, selezionate  → **Nuova scheda in incognito.**
- Per aggiungere un collegamento della pagina Web corrente alla schermata Home, selezionate  → **Aggiungi collegamento a schermata iniziale.**
- Per inviare un indirizzo Web ad altri, selezionate  → **Condividi pagina.**
- Per cercare del testo in una pagina Web, selezionate  → **Trova nella pagina.**
- Per passare alla vista desktop, selezionate  → **Visualizzazione desktop.**

- Per salvare la pagina Web corrente e leggerla in modalità offline, selezionate  → **Salva per lettura offline**. Potete visualizzare le pagine salvate selezionando  → **Pagine salvate**.
- Per visualizzare la cronologia dei download, selezionate  → **Download**.
- Per stampare la pagina Web tramite rete Wi-Fi o cavo USB, selezionate  → **Stampa**. Il tablet è compatibile soltanto con alcune stampanti Samsung.
- Per modificare le impostazioni del browser, selezionate  → **Impostazioni**.

➤ Ricerca delle informazioni con la voce



La disponibilità di questa applicazione potrebbe variare in base al Paese o al gestore telefonico.

- 1 Nel menu Applicazioni, selezionate **Internet**.
- 2 Selezionate il campo dell'URL.
- 3 Selezionate  e pronunciate una parola chiave vicino al microfono del tablet.
Il tablet ricercherà le pagine Web relative alla parola chiave.
- 4 Selezionate un risultato della ricerca.

➤ Aggiunta delle pagine Web ai preferiti

Potete aggiungere l'indirizzo di una pagina Web ai preferiti manualmente.

- 1 Nel menu Applicazioni, selezionate **Internet**.
- 2 Inserite un indirizzo Web o visitate una pagina Web.
- 3 Selezionate .
- 4 Inserite un nome per il preferito e selezionate **OK**.

► Download dei file da Internet

Quando scaricate file o applicazioni da Internet, il tablet li salva nella memoria interna.

 I file scaricati da Internet potrebbero contenere virus dannosi per il tablet. Per ridurre tale rischio, scaricate i file solo da fonti affidabili.

 Alcuni file multimediali contengono Digital Rights Management per proteggere i copyright. Questa protezione potrebbe impedire il download, la copia, la modifica o il trasferimento di alcuni file.

- 1 Nel menu Applicazioni, selezionate **Internet**.
- 2 Cercate un file o un'applicazione e scaricatela sul tablet.

► Visualizzazione della cronologia recente

- 1 Nel menu Applicazioni, selezionate **Internet** →  → **Cronologia**.
- 2 Selezionate una pagina Web a cui accedere.

Game Hub

Accedete a questo portale dedicato interamente ai giochi.

- 1 Nel menu Applicazioni, selezionate **Game Hub**.
 - 2 Selezionate una tipologia di gioco.
 - 3 Cercate e scaricate i giochi dal negozio online.
-  I giochi disponibili potrebbero variare in base al Paese o al gestore telefonico.



Mappe

Utilizzate Google Maps™ per individuare la vostra posizione, cercare indirizzi e ottenere indicazioni.











- La disponibilità di questa applicazione potrebbe variare in base al Paese o al gestore telefonico.
- Attivando i servizi di posizione potrete visualizzare la vostra posizione e fare ricerche sulla mappa. ► pag. 113

► Ricerca di una posizione

- 1 Nel menu Applicazioni, selezionate **Maps**.
La mappa visualizzerà la vostra posizione corrente.
- 2 Selezionate **Cerca su Maps**.
- 3 Inserite una parola chiave per la posizione e selezionate .
Per cercare una posizione con la voce, selezionate .
- 4 Selezionate la posizione per visualizzarne i dettagli.

Durante la visualizzazione della mappa, utilizzate le seguenti opzioni:

- Per aumentare o diminuire lo zoom, posizionate due dita sul touch screen e allontanatele oppure avvicinatele.
- Per visualizzare tutti i risultati della ricerca, selezionate **Risultati di ricerca**.
- Per visualizzare la vostra posizione corrente, selezionate . Per passare alla modalità bussola che modifica l'orientamento della mappa al movimento del tablet, selezionate .
- Per ottenere indicazioni per raggiungere una determinata destinazione, selezionate .



- Per contrassegnare un luogo, selezionate il fumetto con il nome del luogo →  → **Aggiungi luogo speciale**.
- Per salvare una mappa per visualizzarla offline, selezionate  → **Rendi disponibile offline**. Per visualizzare la
- mappa salvata, selezionate  → **I miei luoghi** → **OFFLINE**.
- Per cercare un luogo nelle vicinanze, selezionate  → **Local**.
- Per aggiungere livelli di informazioni aggiuntive alla mappa o per modificare la modalità di visualizzazione, selezionate  → **Livelli**.

► Condivisione della posizione tramite Google Latitude

Condividete la vostra posizione con gli amici e visualizzate la loro con il servizio di posizionamento Google Latitude™.



La disponibilità di questa applicazioni potrebbe variare in base al Paese o al gestore telefonico.

- 1 Nel menu Applicazioni, selezionate **Maps**.
- 2 Selezionate  → **Latitude**.
Il dispositivo attiverà Latitude automaticamente.
- 3 Selezionate  → **Aggiungi amici** → un'opzione.
- 4 Selezionate un amico o inserite un indirizzo e-mail, quindi selezionate **Aggiungi amici**.
- 5 Selezionate **Sì**.
Quando l'altro contatto accetterà l'invito, potrete condividere le posizioni.

› Indicazioni per il raggiungimento di una determinata destinazione

- 1 Nel menu Applicazioni, selezionate **Maps**.
- 2 Selezionate .
- 3 Inserite l'indirizzo del luogo di partenza e di quello di arrivo. Per inserire un indirizzo dall'elenco dei contatti o luoghi speciali, o puntare la posizione sulla mappa, selezionate  → un'opzione.
- 4 Selezionate un mezzo di trasporto e selezionate **Vai**. Il percorso verrà indicato sulla mappa. In base al mezzo di trasporto selezionato, potrebbero essere visualizzati più percorsi.
- 5 Al termine, selezionate  → **Cancella risultati**.

Navigatore

Con questa applicazione potrete ottenere indicazioni vocali su come raggiungere la vostra destinazione.



- Le mappe, la vostra posizione corrente e altri dati di navigazione potrebbero variare dalle informazioni reali sul luogo. Prestate sempre attenzione alle condizioni della strada, del traffico e ad altri fattori che potrebbero influenzare la guida e attenetevi a tutte le regole e precauzioni di sicurezza durante la guida.
- La disponibilità di questa applicazione potrebbe variare in base al Paese o al gestore telefonico.

- 1 Nel menu Applicazioni, selezionate **Navigatore**.
- 2 Inserite la vostra destinazione con i seguenti metodi:
 - **Pronuncia destinazione:** consente di inserire la destinazione con la voce.
 - **Digita destinazione:** consente di inserire la destinazione con la tastiera virtuale.
 - **Contatti:** consente di selezionare la destinazione dagli indirizzi dei contatti.
 - **Luoghi speciali:** consente di selezionare la destinazione dai luoghi speciali.
- 3 Installate il software richiesto, quindi utilizzate le funzioni di navigazione.

Luoghi

Cercate i vostri luoghi d'interesse.



La disponibilità di questa applicazione potrebbe variare in base al Paese o al gestore telefonico.

- 1 Nel menu Applicazioni, selezionate **Local**.
- 2 Per cercare luoghi commerciali o turistici vicino a un determinato indirizzo, selezionate la vostra posizione → **Inserisci un indirizzo**.
- 3 Selezionate una categoria.
Il tablet cercherà i luoghi vicini correlati alla categoria selezionata.
- 4 Selezionate il nome di un luogo per visualizzarne i dettagli.



Potete aggiungere altre categorie selezionando  → **Aggiungi una ricerca**.

Play Store

Sfruttate al meglio le potenzialità del dispositivo installando applicazioni aggiuntive. Da Play Store, in maniera semplice e veloce, potrete acquistare nuove applicazioni mobili.



- La disponibilità di questa applicazione potrebbe variare in base al Paese o al gestore telefonico.
- Le applicazioni scaricate verranno salvate nella memoria interna del dispositivo.

► Download di un'applicazione

- 1 Nel menu Applicazioni, selezionate **Play Store**.
- 2 Cercate un'applicazione e scaricatela sul tablet.
Al termine del download, il tablet installerà automaticamente l'applicazione.

► Disinstallazione di un'applicazione

- 1 Nel menu Applicazioni, selezionate **Play Store**.
- 2 Selezionate .
- 3 Selezionate un elemento.
- 4 Selezionate **Disinstalla** → **OK**.

Readers Hub

Accedete ad un portale interamente dedicato alla lettura.

- 1 Nel menu Applicazioni, selezionate **Readers Hub**.
- 2 Selezionate un tipo di contenuto da leggere.
- 3 Cercate e scaricate materiale da leggere dal negozio online.

Samsung Apps

Samsung Apps vi permette di scaricare con facilità una vasta gamma di applicazioni. Installando le applicazioni pensate da Samsung appositamente per questo dispositivo, le funzionalità del tablet aumenteranno sensibilmente.

- 1 Nel menu Applicazioni, selezionate **Samsung Apps**.
- 2 Cercate e scaricate applicazioni sul tablet.



- La disponibilità di questa applicazione potrebbe variare in base al Paese o al gestore telefonico.
- Per maggiori dettagli, visitate www.samsungapps.com oppure fate riferimento all'opuscolo Samsung Apps.

S Suggest

Cercate e scaricate le applicazioni più recenti consigliate da Samsung. Nel menu Applicazioni, selezionate **S Suggest**.



- La disponibilità di questa applicazione potrebbe variare in base al Paese o al gestore telefonico.

YouTube

Visualizzate e caricate i video tramite il servizio di condivisione video YouTube™.

 La disponibilità di questa applicazione potrebbe variare in base al Paese o al gestore telefonico.

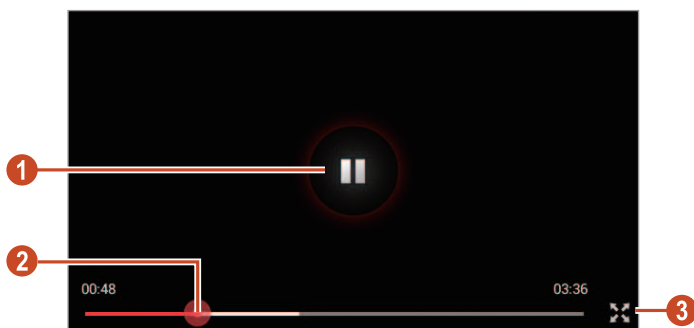

► Riproduzione di un video

- 1 Nel menu Applicazioni, selezionate **YouTube**.
- 2 Selezionate un video.
- 3 Controllate la riproduzione utilizzando i seguenti tasti:



Numero	Funzione
1	Consente di sospendere o riprendere la riproduzione.
2	Consente di spostarsi indietro o in avanti nel file trascinando la barra.
3	Consente di riprodurre il video a schermo intero.

› Caricamento di un video

- 1 Nel menu Applicazioni, selezionate **YouTube**.
 - 2 Selezionate l'account Google collegato a YouTube.
In alternativa, potete selezionare **Accedi** e configurare un account per l'accesso a YouTube.
 - 3 Selezionate  → una categoria → un video.
-  Quando caricherete un video per la prima volta, dovrete selezionare un tipo di rete per caricare il video.
- 4 Inserite i dettagli del caricamento e selezionate **CARICA**.

Ricerca vocale

Imparate come effettuare delle ricerche su Internet con la voce.

 La disponibilità di questa applicazione potrebbe variare in base al Paese o al gestore telefonico.

- 1 Nel menu Applicazioni, selezionate **Ricerca vocale**.
- 2 Pronunciate una parola chiave al microfono.
Il tablet ricercherà le pagine Web relative alla parola chiave.
- 3 Selezionate un risultato della ricerca.

Comunicazione

Telefono

Questo dispositivo vi consente sia di effettuare, che ricevere chiamate. Potete anche, modificare le opzioni disponibili durante una chiamata.



- Attivate il sensore di prossimità per bloccare il touch screen per evitare immissioni indesiderate quando mantenete il tablet vicino al viso. ► pag. 61
- L'elettricità statica scaricata dal corpo o dai vestiti potrebbe interferire con il sensore di prossimità durante una chiamata.

› Esecuzione di una chiamata

- 1 Nel menu Applicazioni, selezionate **Telefono** → **Tastiera**, quindi inserite prefisso e numero di telefono.
- 2 Selezionate  per effettuare chiamate vocali. Per effettuare una videochiamata, selezionate **Videochiama**.
- 3 Per terminare la chiamata, selezionate **Termina**.



- Potete salvare i numeri preferiti nell'elenco contatti. ► pag. 94
- Per accedere velocemente al registro chiamate e riselectare i numeri composti recentemente, selezionate **Telefono** → **Tastiera** → **Registro**.

› Risposta a una chiamata

1 All'arrivo di una chiamata, selezionate , quindi trascinate il dito al di fuori del cerchio grande.



Per disattivare la suoneria, premete il tasto Volume.

2 Per terminare la chiamata, selezionate **Termina**.

› Rifiuto di una chiamata

All'arrivo di una chiamata, selezionate , quindi trascinate il dito al di fuori del cerchio grande.

Per inviare un messaggio al chiamante quando rifiutate una chiamata, trascinate in alto la barra del messaggio di rifiuto nella parte inferiore del touch screen.



Potete selezionare uno dei messaggi predefiniti o crearne di nuovi. ► pag. 60

› Esecuzione di una chiamata internazionale

1 Nel menu Applicazioni, selezionate **Telefono** → **Tastiera**, quindi tenete premuto  per inserire il carattere +.

2 Digitate un numero completo (prefisso internazionale, prefisso teleselettivo e numero di telefono).

3 Selezionate  per comporre il numero.

› Utilizzo dell'auricolare

Collegate un auricolare al tablet per rispondere e controllare le chiamate comodamente.

- Per rispondere a una chiamata, premete il tasto dell'auricolare.
- Per rifiutare una chiamata, tenete premuto il tasto dell'auricolare.
- Per mettere una chiamata in attesa o recuperare una chiamata in attesa, tenete premuto il tasto dell'auricolare.
- Per terminare una chiamata, premete il tasto dell'auricolare.

› Utilizzo delle opzioni durante una chiamata vocale

Durante una chiamata vocale, potete utilizzare le seguenti opzioni:

- Per regolare il volume della voce, premete il tasto Volume su o giù.
- Per mettere una chiamata in attesa, selezionate **In attesa**. Per recuperare una chiamata in attesa, selezionate **Recupera**.
- Per comporre una seconda chiamata, selezionate **Chiama**, quindi componete un nuovo numero.
- Per passare da una chiamata all'altra, selezionate **Scambia**.
- Per rispondere a una seconda chiamata, selezionate , quindi trascinate il dito fuori dal cerchio grande quando verrà emesso il tono di chiamata in attesa. La prima chiamata verrà messa in attesa automaticamente. Per utilizzare questa funzione, dovete abbonarvi al servizio di chiamata in attesa.
- Per aprire la tastiera, selezionate **Tastiera**.
- Per attivare il vivavoce, selezionate **Vivavoce**.





Negli ambienti rumorosi, potrebbe risultare difficile sentire le chiamate quando utilizzate il vivavoce. Per prestazioni audio ottimali, utilizzate la modalità telefonica normale.

- Per disattivare il microfono in modo che l'altro interlocutore non possa sentirvi, selezionate **Muto**.
- Per parlare all'altro interlocutore tramite auricolare Bluetooth, selezionate **Auric. BT**.
- Per effettuare una chiamata in conferenza, effettuate o rispondete a una seconda chiamata, quindi selezionate **Unisci** quando siete connessi con il secondo partecipante. Ripetete questo passaggio per aggiungere più partecipanti. Per utilizzare questa funzione, dovrete abbonarvi al servizio di chiamata in conferenza.
- Per aprire l'elenco contatti, selezionate  → **Rubrica**.
- Per creare un promemoria, selezionate  → **Promemoria**.
- Per connettere l'interlocutore corrente a quello in attesa, selezionate  → **Trasferisci**. Verrete scollegati da entrambi i partecipanti.

► Utilizzo delle opzioni durante una videochiamata

Durante una videochiamata, potete utilizzare le seguenti opzioni:

- Per passare dalla fotocamera posteriore a quella anteriore e viceversa, selezionate **Cambia camera**.
- Per aprire la tastiera, selezionate **Tastiera**.
- Per attivare il vivavoce, selezionate **Vivavoce**.
- Per disattivare il microfono in modo che l'altro interlocutore non possa sentirvi, selezionate **Muto**.
- Per parlare all'altro interlocutore tramite auricolare Bluetooth, selezionate **Auric. BT**.
- Per nascondere la vostra immagine all'interlocutore, selezionate  → **Nascondi**.
- Per selezionare un'immagine da mostrare all'interlocutore, selezionate  → **Immagine in uscita**.

- Per catturare l'immagine dell'interlocutore, selezionate **Cattura**.
- Per registrare un video con le immagini dell'interlocutore, selezionate **Registra**.



In molti Paesi è proibito registrare chiamate senza autorizzazione. Prima di registrare una chiamata, chiedete sempre il permesso all'interlocutore.

› Visualizzazione e composizione di una chiamata persa

Il tablet mostra le chiamate perse. Per richiamare, aprite il pannello delle notifiche toccando la parte inferiore destra del touch screen, quindi selezionate la notifica di chiamata persa.

› Impostazione del rifiuto automatico

Utilizzate il rifiuto automatico per rifiutare automaticamente le chiamate provenienti da determinati numeri.

1 Nel menu Applicazioni, selezionate **Telefono** → **Tastiera** →  → **Impostazioni chiamata** → **Impostazioni chiamata** → **Rifiuto chiamata**.

2 Trascinate l'interruttore **Rifiuto automatico** verso destra.

3 Selezionate **Rifiuto automatico** → un'opzione.

Opzione	Funzione
Tutti i numeri	Consente di rifiutare tutte le chiamate.
Rifiuto auto numeri	Consente di rifiutare le chiamate provenienti dai numeri dell'elenco rifiuto automatico.

4 Selezionate **Elenco rifiuto automatico**.

5 Selezionate .

- 6 Inserite un numero e selezionate **Salva**.
Potete impostare i criteri per il numero.
- 7 Per aggiungere altri numeri, ripetete i punti 5-6.

► Attivazione della modalità FDN (Numeri a Selezione Fissa)

Nella modalità FDN, il tablet impedisce le chiamate in uscita verso i numeri non memorizzati nell'elenco FDN della scheda SIM o USIM.

- 1 Nel menu Applicazioni, selezionate **Telefono** → **Tastiera** →  → **Impostazioni chiamata** → **Impostazioni chiamata** → **Impostazioni aggiuntive** → **Numeri a selezione fissa**.
- 2 Selezionate **Attiva FDN**.
- 3 Inserite il codice PIN2 fornito con la scheda SIM o USIM e selezionate **OK**.
- 4 Selezionate **Elenco FDN** e aggiungete i contatti.

► Impostazione del trasferimento di chiamata

Il trasferimento di chiamata è un servizio di rete che trasferisce le chiamate in entrata a un numero specificato. Potete impostare questa funzione separatamente per diverse condizioni.

- 1 Nel menu Applicazioni, selezionate **Telefono** → **Tastiera** →  → **Impostazioni chiamata** → **Impostazioni chiamata** → **Trasferimento chiamate** → un tipo di chiamata.
- 2 Selezionate una condizione.
- 3 Inserite un numero a cui trasferire le chiamate e selezionate **Attiva**.
L'impostazione sarà inviata alla rete.

› Impostazione del blocco chiamate

Il blocco chiamate è una funzione di rete che limita alcuni tipi di chiamata o impedisce ad altri di effettuare chiamate con il vostro tablet.

- 1 Nel menu Applicazioni, selezionate **Telefono** → **Tastiera** →  → **Impostazioni chiamate** → **Impostazioni chiamate** → **Impostazioni aggiuntive** → **Blocco chiamate** → un tipo di chiamata.
- 2 Selezionate un'opzione di blocco chiamate.
- 3 Inserite una password di blocco e selezionate **OK**.
L'impostazione sarà inviata alla rete.



› Impostazione dell'avviso di chiamata

L'avviso di chiamata è una funzione di rete che vi avvisa se è in arrivo una chiamata mentre ne state effettuando un'altra. Questa funzione è disponibile solo per le chiamate vocali.

Nel menu Applicazioni, selezionate **Telefono** → **Tastiera** →  → **Impostazioni chiamate** → **Impostazioni chiamate** → **Impostazioni aggiuntive** → **Avviso di chiamata**. L'impostazione sarà inviata alla rete.

› Visualizzazione di un registro di chiamate o messaggi

Potete filtrare i registri di chiamate e messaggi in base al tipo.

- 1 Nel menu Applicazioni, selezionate **Telefono** → **Tastiera** → **Registro**.
 - 2 Selezionate  → **Mostra per** → un'opzione.
 - 3 Selezionate una voce dal registro per visualizzarne i dettagli.
-  Dalla schermata dei dettagli, potete effettuare una chiamata, inviare un messaggio o aggiungere il numero alla rubrica o all'elenco rifiuto automatico.

► Personalizzazione delle impostazioni di chiamata

1 Nel menu Applicazioni, selezionate **Telefono** → **Tastiera** →  → **Impostazioni chiamata**.

2 Modificate le seguenti opzioni:

Opzione	Funzione
Impostazioni chiamata → Rifiuto chiamata	Consente di rifiutare automaticamente le chiamate in arrivo dai numeri specificati. Potete aggiungere numeri di telefono all'elenco rifiuto automatico.
Impostazioni chiamata → Messaggi di rifiuto	Consente di aggiungere o modificare il messaggio da inviare quando rifiutate una chiamata.
Impostazioni chiamata → Suonerie e toni tastiera → Suoneria dispositivo	Consente di selezionare una suoneria per avvisarvi delle chiamate in arrivo.
Impostazioni chiamata → Suonerie e toni tastiera → Vibrazione dispositivo	Consente di aggiungere o selezionare una vibrazione.
Impostazioni chiamata → Suonerie e toni tastiera → Vibrazione chiamate in arrivo	Consente di attivare la vibrazione del tablet e la riproduzione di una suoneria per avvisarvi delle chiamate in arrivo.
Impostazioni chiamata → Suonerie e toni tastiera → Toni	Consente di impostare il suono del tablet quando inserite i numeri sulla schermata di composizione.

Opzione	Funzione
Impostazioni chiamata → Avviso in chiamata	Consente di impostare il tablet per notificarvi eventi durante una chiamata.
Impostazioni chiamata → Tasto accensione termina le chiamate	Consente di terminare una chiamata quando premete il tasto Accensione o spegnimento.
Impostazioni chiamata → Sensore di prossimità	Consente di attivare il sensore di prossimità durante una chiamata.
Impostazioni chiamata → Impostaz. accessori chiamata → Risposta automatica	Consente di impostare o meno la risposta automatica dopo uno specifico intervallo di tempo (disponibile solo con auricolare connesso).
Impostazioni chiamata → Impostaz. accessori chiamata → Timer risposta automatica	Consente di impostare il tempo di attesa prima di rispondere a una chiamata.
Impostazioni chiamata → Impostaz. accessori chiamata → Condiz. chiam. in uscita	Consente di effettuare chiamate tramite auricolare Bluetooth, anche quando il tablet è bloccato.
Impostazioni chiamata → Impostaz. accessori chiamata → Tipo chiamata in uscita	Consente di selezionare quali tipi di chiamata in uscita effettuare tramite l'auricolare Bluetooth.
Impostazioni chiamata → Alza volume se in tasca	Consente di aumentare la suoneria e la vibrazione quando il tablet si trova in spazi chiusi, come in borsa o in tasca.

Opzione	Funzione
Impostazioni chiamata → Trasferimento chiamate	Consente di trasferire le chiamate in entrata a un numero specificato.
Impostazioni chiamata → Impostazioni aggiuntive → Numero in uscita	Consente di mostrare il vostro numero agli interlocutori per le chiamate in uscita.
Impostazioni chiamata → Impostazioni aggiuntive → Blocco chiamate	Consente di limitare le chiamate in base al tipo.
Impostazioni chiamata → Impostazioni aggiuntive → Avviso di chiamata	Consente di impostare il tablet per avvisarvi di una chiamata mentre ne state effettuando un'altra.
Impostazioni chiamata → Impostazioni aggiuntive → Ricomposizione automatica	Consente di impostare la ricomposizione automatica di una chiamata non riuscita o interrotta.
Impostazioni chiamata → Impostazioni aggiuntive → Numeri a selezione fissa	Consente di attivare la modalità FDN per impedire chiamate verso numeri di telefono non presenti nell'elenco FDN della scheda SIM o USIM.
Impostazioni chiamata → Impostazioni aggiuntive → Codice area automatico	Consente di inserire automaticamente un prefisso (prefisso teleselettivo o internazionale) a un numero.
Impostazioni videochiamata → Immagine videochiamata	Consente di selezionare un'immagine alternativa da mostrare all'interlocutore.
Impostazioni videochiamata → Mostra immagine	Consente di mostrare la vostra immagine dal vivo all'interlocutore.

Opzione	Funzione
Impostazioni videochiamata → Usa opzioni chiamata non riuscita	Consente di tentare una chiamata vocale in caso di videochiamata non riuscita.
Server della segreteria telefonica → Servizio segreteria telefonica	Selezionate un gestore di segreteria telefonica.
Server della segreteria telefonica → Imposta segreteria telefonica	Inserite il numero della segreteria telefonica. Potete richiedere il numero al gestore telefonico.
Server della segreteria telefonica → Suoneria	Consente di selezionare una suoneria per avvisarvi di nuovi messaggi in segreteria.
Server della segreteria telefonica → Vibrazione	Consente di impostare la vibrazione del tablet quando riceverete un messaggio in segreteria.
Impostazioni chiamate via Internet → Account	Consente di impostare gli account per i servizi di chiamata tramite Internet.
Impostazioni chiamate via Internet → Util. chiam. via Internet	Consente di utilizzare i servizi di chiamata tramite Internet, questi sono disponibili solo tramite connessione Wi-Fi.





Messaggi

Create, inviate e gestite i messaggi di testo (SMS) e i messaggi multimediali (MMS).









L'invio e la ricezione dei messaggi in roaming potrebbero determinare costi aggiuntivi. Per informazioni, rivolgetevi al gestore telefonico.

› Invio di un SMS

- 1 Nel menu Applicazioni, selezionate **Messaggi** → .
- 2 Aggiungete i destinatari:
 - Inserite manualmente i numeri telefonici, separati da punto e virgola o virgola.
 - Selezionate i numeri di telefono dall'elenco contatti selezionando .
- 3 Selezionate il campo di testo e inserite il testo del messaggio. Per inserire emoticon, selezionate  → **Inserisci emoticon**.
- 4 Per inviare il messaggio, selezionate .

› Invio di un MMS

- 1 Nel menu Applicazioni, selezionate **Messaggi** → .
- 2 Aggiungete i destinatari:
 - Inserite manualmente i numeri telefonici o gli indirizzi e-mail, separati da punto e virgola o virgola.
 - Selezionate i numeri di telefono o gli indirizzi e-mail dall'elenco contatti selezionando .
-  Quando inserite un indirizzo e-mail, il tablet convertirà il messaggio in MMS.
- 3 Selezionate il campo di testo e inserite il testo del messaggio. Per inserire emoticon, selezionate  → **Inserisci emoticon**.
- 4 Selezionate , quindi allegare un file.
- 5 Selezionate  → **Aggiungi oggetto** e inserite un oggetto.
- 6 Per inviare il messaggio, selezionate .

› Visualizzazione degli SMS o MMS

- 1 Nel menu Applicazioni, selezionate **Messaggi**.
I messaggi vengono raggruppati in conversazione per contatto.
- 2 Selezionate un contatto.
- 3 Selezionate un MMS per visualizzarne i dettagli.

› Ascolto dei messaggi in segreteria

Qualora aveste impostato il trasferimento delle chiamate perse al server della segreteria, i chiamanti potranno lasciare messaggi quando non risponderete alle chiamate.

- 1 Nel menu Applicazioni, selezionate **Telefono** → **Tastiera**, quindi tenete premuto **1** ∞.
- 2 Seguite le istruzioni fornite dal server della segreteria.



Prima di accedere al server della segreteria, dovrete memorizzarne il numero, che vi sarà fornito dal gestore telefonico.



Google Mail

Inviare, visualizzare e gestire le e-mail tramite l'applicazione Google Mail™.



- La disponibilità di questa applicazione potrebbe variare in base al Paese o al gestore telefonico.
- L'aspetto di questa applicazione potrebbe variare in base al Paese o al gestore telefonico.

› Invio di un'e-mail







- 1 Nel menu Applicazioni, selezionate **Google Mail** → .
- 2 Selezionate il campo destinatario e inserite il testo dell'e-mail.
- 3 Selezionate il campo dell'oggetto per inserire un oggetto.
- 4 Selezionate il campo di testo e inserite il testo dell'e-mail.
- 5 Selezionate , quindi allegate un file.
- 6 Per inviare l'e-mail, selezionate **INVIA**.





 Se foste offline, il messaggio verrà trattenuto fino a quando non tornerete online.

› Visualizzazione di un'e-mail

- 1 Nel menu Applicazioni, selezionate **Google Mail**.
- 2 Selezionate  per aggiornare l'elenco delle e-mail.
- 3 Selezionate un'e-mail.

Dopo aver aperto un'e-mail, utilizzate le seguenti opzioni:

- Per passare all'e-mail successiva o precedente, scorrete verso destra o verso sinistra.
- Per rispondere all'e-mail, selezionate .
- Per rispondere all'e-mail includendo tutti i destinatari, selezionate .
- Per inoltrare l'e-mail ad altri, selezionate .
- Per aggiungere l'e-mail all'elenco preferiti, selezionate .
- Per archiviare l'e-mail, selezionate .
- Per eliminare l'e-mail, selezionate .
- Per aggiungere un'etichetta all'e-mail, selezionate .

- Per contrassegnare l'e-mail come non letta, selezionate .
- Per contrassegnare l'e-mail come non importante, selezionate  → **Segna come non importante.**
- Per nascondere l'e-mail, selezionate  → **Disattiva.** Per visualizzare le e-mail nascoste, selezionate **Tutta la posta** dall'elenco etichette.
- Per aggiungere il messaggio all'elenco spam, selezionate  → **Segnala come spam** oppure **Segnala phishing.**
- Per modificare le impostazioni e-mail, selezionate  → **Impostazioni.**



Le opzioni disponibili potrebbero variare in base al tipo di account o all'orientamento del tablet.

E-mail





Inviare e visualizzare le e-mail tramite il vostro account personale o di lavoro.

► Impostazione di un account e-mail

- 1 Nel menu Applicazioni, selezionate **E-mail.**
- 2 Inserite il vostro indirizzo e-mail e password.
- 3 Selezionate **Succ.** Per inserire manualmente i dettagli dell'account, selezionate **Config. manuale.**
- 4 Seguite le istruzioni visualizzate.

Dopo aver configurato l'account, le e-mail verranno scaricate sul tablet. Se disponete di due o più account, potete passare da un account all'altro. Selezionate il nome di un account nella parte superiore del touch screen, quindi selezionate quello da cui recuperare le e-mail.

► Invio di un'e-mail







- 1 Nel menu Applicazioni, selezionate **E-mail** → .
- 2 Aggiungete i destinatari:
 - Inserite manualmente gli indirizzi e-mail, separati da punto e virgola o virgola.
 - Selezionate gli indirizzi e-mail dall'elenco contatti toccando .
- 3 Selezionate il campo dell'oggetto per inserire un oggetto.
- 4 Selezionate il campo di testo e inserite il testo dell'e-mail.
- 5 Selezionate , quindi allegate un file.
- 6 Per inviare il messaggio, selezionate .







 Se foste online, il messaggio verrà trattenuto fino a quando non tornerete online.

► Visualizzazione di un'e-mail

- 1 Nel menu Applicazioni, selezionate **E-mail**.
- 2 Selezionate  per aggiornare l'elenco delle e-mail.
- 3 Selezionate un'e-mail.

Dopo aver aperto un'e-mail ricevuta, utilizzate le seguenti opzioni:

- Per passare all'e-mail precedente o successiva, selezionate  o .
- Per creare una nuova e-mail, selezionate .
- Per rispondere all'e-mail, selezionate .
- Per inoltrare l'e-mail ad altri, selezionate .
- Per eliminare l'e-mail, selezionate .
- Per contrassegnare l'e-mail come non letta, selezionate  → **Segna come non letto**.

- Per spostare l'e-mail in un'altra cartella, selezionate  → **Sposta**.
- Per salvare l'e-mail sul tablet, selezionate  → **Salva e-mail**. L'e-mail verrà salvata in **Archivio** → **sdcard0** → **Saved Email**.
- Per stampare l'e-mail tramite rete Wi-Fi o cavo USB, selezionate  → **Stampa**. Il tablet è compatibile soltanto con alcune stampanti Samsung.
- Per salvare gli indirizzi e-mail dei destinatari nella rubrica come gruppo di contatti, selezionate  → **Salva come gruppo**.
- Per modificare le impostazioni e-mail, selezionate  → **Impostazioni**.
- Per salvare un allegato sul tablet, selezionate l'etichetta dell'allegato → .



Le opzioni disponibili potrebbero variare in base al tipo di account o all'orientamento del tablet.

Google Talk

Scambiate messaggi istantanei con i vostri amici e contatti tramite il servizio di messaggistica istantanea Google Talk™.



La disponibilità di questa applicazione potrebbe variare in base al Paese o al gestore telefonico.

► Impostazione dello stato

- 1 Nel menu Applicazioni, selezionate **Google Talk**.
- 2 Selezionate un account Google.
- 3 Selezionate il vostro stato, l'immagine e il messaggio.

➤ Aggiunta di un contatto all'elenco amici

- 1 Nel menu Applicazioni, selezionate **Google Talk** → .
- 2 Inserite l'indirizzo e-mail di un amico, quindi selezionate **FINE**.
Quando l'invito verrà accettato, verrà aggiunto all'elenco amici.

➤ Avvio di una conversazione

- 1 Nel menu Applicazioni, selezionate **Google Talk**.
- 2 Selezionate un contatto dall'elenco amici.
Visualizzate, quindi, la schermata della conversazione.
- 3 Inserite e inviate il messaggio.
 - Per aggiungere altri contatti alla conversazione, selezionate  → **Aggiungi alla chat**.
 - Per utilizzare la video chat, selezionate .
 - Per utilizzare la chat vocale, selezionate .
- 4 Per terminare la conversazione, selezionate  → **Termina chat**.

ChatON

Utilizzate ChatON per inviare e ricevere messaggi istantanei da qualsiasi dispositivo dotato di numero telefonico.

- 1 Nel menu Applicazioni, selezionate **ChatON**.
 Al primo avvio di questa applicazione, seguite le istruzioni visualizzate sul touch screen per completare la configurazione dell'account.
- 2 Scrivete e inviate il messaggio.

Messenger

Scrivete messaggi istantanei con i vostri amici e contatti tramite il servizio di messaggistica istantanea Google+ messenger.

1 Nel menu Applicazioni, selezionate **Messenger**.



Al primo avvio di questa applicazione, seguite le istruzioni visualizzate sul touch screen per completare la configurazione dell'account.

2 Scrivete e inviate il messaggio.

Google+

Utilizzate il servizio di social network di Google. Potete creare gruppi per inviare e ricevere messaggi istantanei e caricare foto.

1 Nel menu Applicazioni, selezionate **Google+**.



Al primo avvio di questa applicazione, seguite le istruzioni visualizzate sul touch screen per completare la configurazione dell'account.

2 Selezionate una funzione del social network.

Multimedia

Fotocamera

Scattate e visualizzate foto e video.





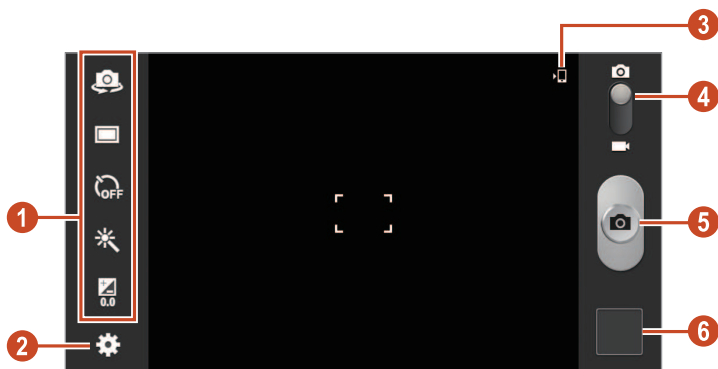

- La fotocamera si spegnerà automaticamente quando non verrà usata per un periodo di tempo specificato.
- La capacità di memoria potrebbe variare in base alla scena o alle condizioni di scatto.

► Scatto di una foto

- 1 Nel menu Applicazioni, selezionate **Fotocamera**.
- 2 Ruotate il tablet posizionandolo in orizzontale.
- 3 Orientate l'obiettivo della fotocamera verso il soggetto ed eseguite le regolazioni desiderate.



















Numero	Funzione
1	<p>Consente di utilizzare i collegamenti della fotocamera.</p> <ul style="list-style-type: none"> • : consente di passare alla fotocamera anteriore per eseguire un autoscatto. • : consente di modificare la modalità di scatto. ► pag. 75 • : consente di selezionare l'intervallo di tempo che intercorre prima di scattare una foto. • : consente di applicare un effetto speciale. • : consente di regolare il valore dell'esposizione per cambiare la luminosità. Potete aggiungere o rimuovere i collegamenti alle opzioni più utilizzate. ► pag. 80
2	Consente di modificare le impostazioni della fotocamera.
3	Consente di visualizzare la posizione di memoria.
4	Consente di passare alla videocamera.
5	Consente di scattare una foto.
6	Consente di visualizzare le foto scattate.



Per aumentare lo zoom, posizionate due dita sul touch screen e allontanatele lentamente. Per diminuire lo zoom, riavvicinatele. Inoltre, potete aumentare o diminuire lo zoom tramite il tasto Volume. Lo zoom potrebbe non essere disponibile quando scatterete ad alta risoluzione.

- 4 Selezionate  per scattare una foto.
La foto verrà salvata automaticamente.

Dopo aver scattato una foto, selezionate il visualizzatore delle immagini per visualizzarla.

- Per visualizzare altre foto, scorrete a sinistra o a destra.
- Per aumentare o diminuire lo zoom, posizionate due dita sul touch screen e allontanatele oppure avvicinatele. Per tornare alla dimensione originale, toccate due volte il touch screen.
- Per aggiungere la foto all'elenco preferiti, selezionate .
- Per inviare la foto ad altri, selezionate .
- Per eliminare la foto, selezionate .
- Per avviare una presentazione, selezionate  → **Presentazione** → **Avvia presentazione**. Toccate il touch screen per interrompere la presentazione.
- Per registrare i volti nella foto come tag volti, selezionate  → **Tag volti**. ► pag. 84
- Per aggiungere la foto agli appunti, selezionate  → **Copia negli appunti**.
- Per ruotare la foto in senso antiorario, selezionate  → **Ruota a sinistra**.
- Per ruotare la foto in senso orario, selezionate  → **Ruota a destra**.
- Per ritagliare parte di un'immagine, selezionate  → **Ritaglia**.
- Per modificare la foto con l'editor di immagini, selezionate  → **Modifica**. ► pag. 86
- Per impostare la foto come sfondo o immagine di contatto, selezionate  → **Imposta come**.
- Per inviare la foto a una delle persone il cui volto è taggato nella foto, selezionate  → **Condivisione foto amici**.
- Per stampare la foto tramite rete Wi-Fi o cavo USB, selezionate  → **Stampa**. Il tablet è compatibile soltanto con alcune stampanti Samsung.
- Per modificare il nome di un file, selezionate  → **Rinomina**.
- Per cercare dispositivi con la condivisione multimediale attivata, selezionate  → **Ricerca dispositivi vicini**.
- Per visualizzare i dettagli della foto, selezionate  → **Dettagli**.

› Modifica della modalità di scatto.

Potete scattare foto in diverse modalità di scatto. Per cambiare la modalità di scatto, selezionate  → **Modalità scatto** → un'opzione.

Opzione	Funzione
Panorama	Consente di scattare foto panoramiche.
Scatto condiviso	Consente di scattare una foto e inviarla ad altri tramite Wi-Fi Direct.
Condivisione foto amici	Consente di riconoscere il volto di una persona taggata in una foto e di inviarle la foto.
Modo sorriso	Consente di riconoscere i volti delle persone e vi aiuta a scattare foto quando sorridono.

› Personalizzazione delle impostazioni della fotocamera

Prima di scattare una foto, selezionate  per accedere alle seguenti opzioni:

Opzione	Funzione
Modifica collegamenti	Consente di modificare i collegamenti alle opzioni più utilizzate.
Autoscatto	Consente di effettuare autoscatti con la fotocamera anteriore.
Modalità scatto	Consente di cambiare la modalità di scatto. ▶ pag. 75
Effetti	Consente di applicare un effetto speciale.
Modalità scene	Consente di modificare la modalità di scena.
Valore esposizione	Consente di regolare il valore dell'esposizione per cambiare la luminosità.

Opzione	Funzione
Avvio ritardato	Consente di selezionare l'intervallo di tempo che intercorre prima di scattare una foto.
Risoluzione	Consente di selezionare un'opzione di risoluzione.
Bilanciamento bianco	Consente di regolare il bilanciamento del colore in base alle condizioni di illuminazione.
Misurazione	Consente di selezionare un tipo di esposimetro.
Linee guida	Consente di visualizzare le linee guida sulla schermata di anteprima.
Tag GPS	<p>Consente di impostare la fotocamera affinché inserisca le informazioni di posizione sulle foto.</p>  <ul style="list-style-type: none"> • Per migliorare la ricezione del segnale GPS, evitate di scattare foto dove il segnale potrebbe essere ostruito, come tra edifici o sottopassi, o con cattive condizioni atmosferiche. • La posizione potrebbe apparire sulle foto quando le caricate su Internet. Per evitarlo, disattivate le impostazioni del tag GPS.
Qualità immagini	Consente di selezionare il livello di qualità delle foto.
Memorizzazione	Consente di selezionare la posizione di memoria in cui memorizzare le foto scattate.
Ripristina	Consente di ripristinare le impostazioni della fotocamera.

» Registrazione di un video

- 1 Nel menu Applicazioni, selezionate **Fotocamera**.
- 2 Ruotate il tablet posizionandolo in orizzontale.
- 3 Trascinate il cursore per passare alla videocamera.
- 4 Orientate l'obiettivo verso il soggetto ed eseguite le regolazioni desiderate.



Numero	Funzione
1	<p>Consente di utilizzare i collegamenti della videocamera.</p> <ul style="list-style-type: none">•  : consente di passare alla fotocamera anteriore e registrare un video.•  : consente di scegliere un formato di registrazione (per allegare il file a un messaggio o per salvarlo normalmente).•  : consente di selezionare l'intervallo di tempo prima che la videocamera registri un video.•  : consente di applicare un effetto speciale.•  : consente di regolare il valore dell'esposizione per cambiare la luminosità. <p>Potete aggiungere o rimuovere i collegamenti alle opzioni più utilizzate. ► pag. 80</p>

Numero	Funzione
2	Consente di modificare le impostazioni della videocamera.
3	Consente di visualizzare la posizione di memoria.
4	Consente di passare alla fotocamera.
5	Consente di registrare un video.
6	Consente di visualizzare i video registrati.



Per aumentare lo zoom, posizionate due dita sul touch screen e allontanatele lentamente. Per diminuire lo zoom, riavvicinatele. Potete aumentare o diminuire lo zoom tramite il tasto Volume. Lo zoom potrebbe non essere disponibile quando registrate alla risoluzione massima.









5 Selezionate  per avviare la registrazione.

6 Selezionate  per interrompere la registrazione.
Il video verrà salvato automaticamente.



La videocamera potrebbe non essere in grado di registrare correttamente un video in una scheda di memoria con velocità di trasferimento bassa.

Dopo aver registrato il video, selezionate il visualizzatore immagini per visualizzarlo.

- Per visualizzare altri video, scorrete a sinistra o a destra.
- Per riprodurre il video, selezionate .
- Per aggiungere il video all'elenco preferiti, selezionate .
- Per inviare il video ad altri, selezionate .
- Per eliminare il video, selezionate .
- Per avviare una presentazione, selezionate  → **Presentazione** → **Avvia presentazione**. Toccate il touch screen per interrompere la presentazione.
- Per modificare il nome di un file, selezionate  → **Rinomina**.
- Per cercare dispositivi con la condivisione multimediale attivata, selezionate  → **Ricerca dispositivi vicini**.
- Per visualizzare i dettagli del video, selezionate  → **Dettagli**.

► Personalizzazione delle impostazioni della videocamera

Prima di registrare un video, selezionate  per accedere alle seguenti opzioni:

Opzione	Funzione
Modifica collegamenti	Consente di modificare i collegamenti alle opzioni più utilizzate.
Auto registrazione	Consente di passare alla fotocamera anteriore per registrare un vostro video.
Modalità registrazione	Consente di cambiare la modalità di registrazione (per allegare il file a un messaggio o per salvarlo normalmente).
Effetti	Consente di applicare un effetto speciale.
Valore esposizione	Consente di regolare il valore dell'esposizione per cambiare la luminosità.
Avvio ritardato	Consente di selezionare l'intervallo di tempo precedente all'avvio della registrazione.
Risoluzione	Consente di selezionare un'opzione di risoluzione.
Bilanciamento bianco	Consente di regolare il bilanciamento del colore in base alle condizioni di illuminazione.
Linee guida	Consente di visualizzare le linee guida sulla schermata di anteprima.
Qualità video	Consente di selezionare il livello di qualità dei video.
Memorizzazione	Consente di selezionare la posizione di memoria per memorizzare i video registrati.
Ripristina	Consente di ripristinare le impostazioni della videocamera.

› Modifica delle icone dei collegamenti

Potete aggiungere o rimuovere i collegamenti alle opzioni più utilizzate.

- 1 Dalla schermata di anteprima, selezionate  → **Modifica collegamenti**.
- 2 Tenete premuta un'icona dall'elenco delle opzioni e trascinatela sull'area dei collegamenti.
Per eliminare un collegamento, tenete premuta un'icona e trasciatela sull'elenco delle opzioni.
- 3 Toccate il touch screen per tornare alla schermata di anteprima.

Lettores video

Utilizzate questa applicazione per riprodurre video.





- Alcuni formati dei file potrebbero non essere supportati in base alla versione software installata sul dispositivo.
- Se la dimensione del file superasse la memoria disponibile, potrebbe verificarsi un errore all'apertura dei file.
- La qualità della riproduzione potrebbe variare in base al tipo di contenuto.
- Alcuni file potrebbero non essere riprodotti correttamente, in base alla modalità di codifica.

› Riproduzione di un video

- 1 Nel menu Applicazioni, selezionate **Lettores video**.
- 2 Selezionate un video.

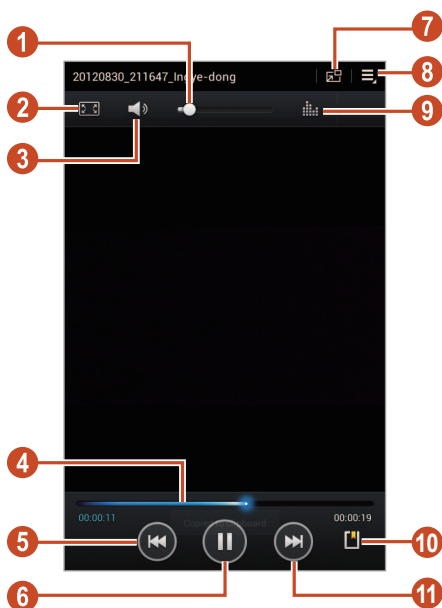
3 Controllate la riproduzione utilizzando i seguenti tasti:



Numero	Funzione
1	Consente di regolare il volume.
2	Consente di modificare il rapporto della schermata video.
3	Consente di disattivare i suoni.
4	Consente di andare indietro o in avanti nel file trascinando o toccando la barra.
5	Consente di riavviare la riproduzione; consente passare al file precedente (toccate per 3 secondi); consente di cercare indietro nel file (tenete premuto).
6	Consente di sospendere la riproduzione; selezionate  per riprendere la riproduzione.

Numero	Funzione
7	Consente di ridurre la dimensione della schermata video. Per tornare alla dimensione originale, toccate due volte la schermata video.
8	Consente di riprodurre il video su un dispositivo certificato DLNA.
9	Consente di selezionare un effetto audio.
10	Consente di inserire un preferito.
11	Consente di passare al file successivo; consente di cercare in avanti nel file (tenete premuto).

Durante la riproduzione, selezionate  per accedere alle seguenti opzioni:

- Per condividere un video con altri, selezionate **Condividi con**.
- Per ritagliare un segmento del video, selezionate **Ritaglia**.
- Per ascoltare l'audio tramite un auricolare Bluetooth, selezionate **Con Bluetooth**. Non potrete utilizzare questa opzione quando collegherete un auricolare al tablet.
- Per modificare il video selezionate **Editor video**.
- Per visualizzare i preferiti, selezionate **Preferiti**. Questa opzione comparirà se avrete inserito un preferito durante la riproduzione.
- Per visualizzare i dettagli del video, selezionate **Dettagli**.
- Per impostare lo spegnimento automatico del lettore video dopo un periodo di tempo specifico, selezionate **Intervallo impostato per lo spegnimento automatico del video**.
- Per cercare dispositivi con la condivisione multimediale attivata, selezionate **Ricerca dispositivi vicini**.
- Per modificare le impostazioni del lettore video, selezionate **Impostazioni**.

Galleria

Da questa applicazione potrete visualizzare le immagini e riprodurre i video presenti sul tablet.









- Alcuni formati dei file potrebbero non essere supportati in base alla versione software installata sul dispositivo.
- Se la dimensione del file superasse la memoria disponibile, potrebbe verificarsi un errore all'apertura dei file.
- La qualità della riproduzione potrebbe variare in base al tipo di contenuto.
- Alcuni file potrebbero non essere riprodotti correttamente, in base alla modalità di codifica.

► Visualizzazione di un'immagine

1 Nel menu Applicazioni, selezionate **Galleria**.

2 Selezionate una cartella → un'immagine.

Durante la visualizzazione di un'immagine, utilizzate le seguenti opzioni:

- Per visualizzare altre immagini, scorrete a sinistra o a destra.
- Per aumentare o diminuire lo zoom, posizionate due dita sul touch screen e allontanatele oppure avvicinatele. Per tornare alla dimensione originale, toccate due volte il touch screen.
- Per aggiungere la foto all'elenco preferiti, selezionate .
- Per inviare l'immagine ad altri, selezionate .
- Per eliminare la foto, selezionate .
- Per avviare una presentazione, selezionate  → **Presentazione** → **Avvia presentazione**. Toccate il touch screen per interrompere la presentazione.
- Per registrare i volti nella foto come tag volti, selezionate  → **Tag volti**. ► pag. 84
- Per aggiungere l'immagine agli appunti, selezionate  → **Copia negli appunti**.

- Per ruotare l'immagine in senso antiorario, selezionate  → **Ruota a sinistra.**
- Per ruotare l'immagine in senso orario, selezionate  → **Ruota a destra.**
- Per ritagliare parte di un'immagine, selezionate  → **Ritaglia.**
- Per modificare l'immagine con l'editor di immagini, selezionate  → **Modifica.** ► pag. 86
- Per impostare la foto come sfondo o immagine di contatto, selezionate  → **Imposta come.**
- Per inviare la foto a una delle persone il cui volto è taggato nella foto, selezionate  → **Condivisione foto amici.**
- Per stampare l'immagine tramite rete Wi-Fi o cavo USB, selezionate  → **Stampa.** Il tablet è compatibile soltanto con alcune stampanti Samsung.
- Per modificare il nome di un file, selezionate  → **Rinomina.**
- Per cercare dispositivi con la condivisione multimediale attivata, selezionate  → **Ricerca dispositivi vicini.**
- Per visualizzare i dettagli dell'immagine, selezionate  → **Dettagli.**



Le opzioni disponibili potrebbero variare in base alla cartella selezionata.

► Tag di un volto in un'immagine

Taggate i volti nelle immagini per effettuare chiamate, inviare messaggi e caricare messaggi su social network con i collegamenti tag volti.





Il riconoscimento volti potrebbe non andare a buon fine in base all'angolazione del volto, alla sua dimensione, al colore della pelle, all'espressione facciale, alle condizioni di luminosità o agli accessori indossati dal soggetto.

- 1 Nel menu Applicazioni, selezionate **Galleria.**
- 2 Selezionate un'immagine.

- 3 Selezionate  → **Tag volti** → **Attivo**.
I volti riconosciuti compariranno nella cornice. Quando un volto verrà riconosciuto, tenete premuta l'area di un volto per aggiungere manualmente una cornice.
- 4 Selezionate un volto riconosciuto → **Aggiungi nome**.
- 5 Selezionate il nome della persona dalla rubrica.
Verrà creato un collegamento del contatto al volto nell'immagine. Quando il tag volto comparirà con un nome, potrete selezionare il tag volto e utilizzare le opzioni disponibili.

► Riproduzione di un video

- 1 Nel menu Applicazioni, selezionate **Galleria**.
- 2 Selezionate una cartella → un video (indicato dall'icona ).
- 3 Selezionate  per avviare la riproduzione.
- 4 Controllate la riproduzione utilizzando i tasti. ► pag. 80



Durante la riproduzione, selezionate  per accedere alle seguenti opzioni:

- Per inviare un video ad altri, selezionate **Condividi con**.
- Per ritagliare un segmento del video, selezionate **Ritaglia**.
- Per ascoltare l'audio tramite un auricolare Bluetooth, selezionate **Con Bluetooth**. Non potrete utilizzare questa opzione quando collegherete un auricolare al tablet.
- Per modificare il video selezionate **Editor video**.
- Per visualizzare i preferiti, selezionate **Preferiti**. Questa opzione comparirà se avrete inserito un preferito durante la riproduzione.
- Per visualizzare i dettagli del video, selezionate **Dettagli**.
- Per cercare dispositivi con la condivisione multimediale attivata, selezionate **Ricerca dispositivi vicini**.
- Per modificare le impostazioni del lettore video, selezionate **Impostazioni**.

Editor immagini

Potete modificare le immagini e applicare vari effetti.

- 1 Nel menu Applicazioni, selezionate **Editor immagini**.
- 2 Toccate su un'immagine, oppure toccate su **Seleziona immagine** → una cartella → un'immagine.
Per scattare una nuova foto, selezionate **Scatta foto**.
- 3 Selezionate **Selezione** → **OK**.
- 4 Tracciate un bordo intorno all'area da selezionare, quindi selezionate .
 - Per modificare il tipo di strumento di selezione, toccate **Selezione**.
 - Per modificare il bordo della selezione, toccate , , oppure . Quando selezionerete **Magnetica** oppure **Tratto**, potrete regolare la dimensione del bordo selezionando **Dimensione selezione**.
 - Per invertire la selezione, toccate **Inverti**.
- 5 Modificate l'immagine con i seguenti strumenti:

Strumento	Funzione
Ruota	Consente di ruotare o capovolgere l'immagine.
Ridim.	Consente di ridimensionare l'immagine trascinando il rettangolo o selezionando 100% → un'opzione.
Ritaglia	Consente di ritagliare l'immagine muovendo o trascinando il rettangolo.
Colore	Consente di applicare un effetto colore.
Effetto	Consente di applicare un effetto filtro.
Strumenti	Consente di utilizzare strumenti aggiuntivi.
	Consente di annullare l'ultima azione.
	Consente di ripristinare l'ultima azione.

- 6 Al termine, selezionate .
- 7 Inserite un nome per l'immagine e selezionate **OK**.

Editor video

Potete modificare i video e applicare vari effetti.

› Creazione di un video

- 1 Nel menu Applicazioni, selezionate **Editor video**.
- 2 Ruotate il tablet posizionandolo in orizzontale.
- 3 Selezionate il tema della cornice.
- 4 Selezionate **Aggiungi contenuto**.
- 5 Selezionate una categoria sul pannello a sinistra, quindi selezionate immagini, video e audio per effettuare video, quindi **Fatto**.
 - Per impostare per quanto tempo dovrà comparire un'immagine, selezionate la miniatura, quindi trascinate il bordo sinistro o destro della miniatura.
 - Per eliminare immagini o video, tenete premuto un elemento, quindi trascinatelo nel cestino.
 - Per riorganizzare immagini o video, tenete premuto un elemento, quindi trascinatelo in una nuova posizione.
- 6 Selezionate un'icona per l'effetto di passaggio tra le immagini o i video e selezionate un effetto.
- 7 Al termine, selezionate  → **Esporta**.
- 8 Selezionate un'opzione di risoluzione.
- 9 Inserite un nome per il video e selezionate **OK**.

› Ritaglio di un segmento da un video

- 1 Avviate Editor video e aprite un file video.
- 2 Selezionate la miniatura.
- 3 Spostate il cursore di avvio sul punto in cui iniziare a ritagliare.
- 4 Spostate il cursore sul punto in cui volete terminare.
- 5 Salvate il video modificato.

› Montaggio di un video

- 1 Avviate Editor video e aprite un file video.
- 2 Selezionate la miniatura.
- 3 Trascinate la miniatura nella parte inferiore del touch screen per posizionare la linea punteggiata nera.
- 4 Selezionate .
- 5 Salvate il video modificato.

› Applicazione di un effetto a un video

- 1 Avviate Editor video e aprite un file video.
- 2 Trascinate la miniatura nella parte inferiore del touch screen per posizionare la linea punteggiata nera.
- 3 Selezionate **Effetto video** → un'opzione di effetto.
- 4 Salvate il video modificato.

Letttore musicale

Ascoltate ovunque la vostra musica preferita.



- Alcuni formati dei file potrebbero non essere supportati in base alla versione software installata sul dispositivo.
- Se la dimensione del file superasse la memoria disponibile, potrebbe verificarsi un errore all'apertura dei file.
- La qualità di riproduzione potrebbe variare in base al tipo di contenuto.
- Alcuni file potrebbero non essere riprodotti correttamente, in base alla modalità di codifica.

► Aggiunta dei file musicali al tablet

Trasferite i file al tablet o alla scheda di memoria:

- Download da Internet. ► pag. 41
- Download da un computer tramite Samsung Kies. ► pag. 100
- Download da un computer tramite Windows Media Player. ► pag. 101
- Ricezione tramite Bluetooth. ► pag. 113

► Riproduzione della musica

- 1 Nel menu Applicazioni, selezionate **Letttore musicale**.
- 2 Selezionate una categoria musicale → un file musicale.
- 3 Selezionate l'immagine dell'album per aprire la schermata del lettore musicale.

4 Controllate la riproduzione utilizzando i seguenti tasti:



Numero	Funzione
1	Consente di regolare il volume.
2	Consente di aggiungere il file all'elenco dei preferiti.
3	Consente di disattivare i suoni.
4	Consente di cercare indietro o in avanti tra i file trascinando o toccando la barra.
5	Consente di attivare la modalità di riproduzione casuale.
6	Consente di riavviare la riproduzione; consente di passare al file precedente (toccate per 2 secondi); consente di cercare indietro nel file (tenete premuto).

Numero	Funzione
7	Consente di sospendere la riproduzione; selezionate  per riprendere la riproduzione.
8	Consente di visualizzare i dettagli della musica.
9	Consente di aprire la playlist.
10	Consente di accedere alle opzioni disponibili per la schermata corrente.
11	Consente di selezionare un effetto audio.
12	Consente di cambiare la modalità di ripetizione.
13	Consente di passare al file successivo; consente di cercare in avanti nel file (tenete premuto).



Non potete controllare il lettore musicale tramite auricolare. Nella schermata Home, tenete premuto il tasto dell'auricolare per avviare il lettore musicale. Quindi, premete il tasto dell'auricolare per iniziare o sospendere la riproduzione.

Durante la riproduzione, selezionate  per accedere alle seguenti opzioni:

- Per aggiungere il file musicale alla playlist, selezionate **Agg. a playlist**.
- Per ascoltare la musica tramite un auricolare Bluetooth, selezionate **Con Bluetooth**. Non potete utilizzare questa opzione quando collegate un auricolare al tablet.
- Per inviare un file musicale ad altri, selezionate **Condividi con**.
- Per impostare il file musicale come suoneria, selezionate **Imposta come**.
- Per cercare dispositivi con la condivisione multimediale attivata, selezionate **Ricerca dispositivi vicini**.
- Per modificare le impostazioni del lettore musicale, selezionate **Impostazioni**.

› Creazione di una playlist

- 1 Nel menu Applicazioni, selezionate **Lettores musicale**.
- 2 Selezionate  → **Nuova playlist**.
- 3 Inserite il titolo della nuova playlist, quindi selezionate **OK**.
- 4 Selezionate una categoria musicale.
- 5 Selezionate i file da includere e selezionate **Fatto**.

› Personalizzazione delle impostazioni del lettore musicale

- 1 Nel menu Applicazioni, selezionate **Lettores musicale**.
- 2 Selezionate  → **Impostazioni**.
- 3 Modificate le seguenti opzioni:

Opzione	Funzione
Avanzate → SoundAlive	Consente di selezionare un effetto audio.
Avanzate → Velocità di riproduzione	Consente di modificare la velocità di riproduzione.
Avanzate → Testi	Consente di visualizzare i testi durante la riproduzione.
Avanzate → Musica autom. disattivata	Consente di impostare lo spegnimento automatico del lettore musicale dopo un preciso periodo di tempo.
Menu musicale	Consente di selezionare le categorie musicali da visualizzare nella libreria musicale.

Music Hub

Accedete al negozio di musica online per cercare e acquistare le vostre canzoni preferite. Potete altresì aggiungere file musicali all'elenco preferiti e riprodurli.



La disponibilità di questa applicazione potrebbe variare in base al Paese o al gestore telefonico.

- 1 Nel menu Applicazioni, selezionate **Music Hub**.
- 2 Cercate, ascoltate in anteprima o acquistate le vostre canzoni preferite.

Informazioni ed eventi

Rubrica

Create e gestite un elenco di contatti personali e di lavoro. Potete memorizzare nomi, numeri di telefono, indirizzi e-mail e altro per i vostri contatti.

► Creazione di un contatto

- 1 Nel menu Applicazioni, selezionate **Rubrica** → **Rubrica** → .
- 2 Selezionate una posizione di memoria.
- 3 Inserite le informazioni del contatto.
- 4 Selezionate **Salva** per salvare il contatto in memoria.









Potete creare i contatti dalla schermata di composizione selezionando .

► Ricerca di un contatto

- 1 Nel menu Applicazioni, selezionate **Rubrica** → **Rubrica**.
- 2 Scorrete in su o in giù l'elenco dei contatti.
- 3 Selezionate il nome di un contatto.

Dopo aver selezionato un contatto, utilizzate le seguenti opzioni:

- Per effettuare una chiamata vocale, selezionate .
- Per effettuare una videochiamata, selezionate .
- Per inviare un SMS o un MMS, selezionate .
- Per inviare un'e-mail, selezionate .
- Per impostare un numero come preferito, selezionate .
- Per modificare le informazioni di un contatto, selezionate  → **Modifica**.

➤ Impostazione dei numeri a selezione rapida

1 Nel menu Applicazioni, selezionate **Rubrica** → **Rubrica**.

2 Selezionate  → **Selezione rapida**.

3 Selezionate un numero di posizione → un contatto.



Potete chiamare un numero a selezione rapida tenendo premuto il numero di posizione sulla schermata di composizione.

➤ Creazione di un biglietto da visita personale

1 Nel menu Applicazioni, selezionate **Rubrica** → **Rubrica**.

2 Selezionate il vostro nome in cima all'elenco contatti.

3 Selezionate  → **Modifica**.

4 Inserite i dettagli personali, quindi selezionate **Salva**.



Potete inviare il biglietto da visita ad altri selezionando  → **Condividi biglietto da visita con**.

➤ Creazione di un gruppo di contatti

La creazione di un gruppo di contatti consente di gestire più contatti e inviare messaggi a un intero gruppo.

1 Nel menu Applicazioni, selezionate **Rubrica** → **Rubrica** → **Gruppi** → .

2 Inserite un nome e personalizzate le impostazioni per il gruppo.

3 Aggiungete membri al gruppo.

4 Selezionate **Salva**.

› Copia di un contatto

Copia dei contatti dalla scheda SIM o USIM sul tablet

- 1 Nel menu Applicazioni, selezionate **Rubrica** → **Rubrica**.
- 2 Selezionate  → **Importa/Esporta** → **Importa da scheda SIM**.
- 3 Selezionate una posizione di memoria.
- 4 Selezionate i contatti da copiare, quindi selezionate **Fatto**.

Copia dei contatti dal tablet alla scheda SIM o USIM

- 1 Nel menu Applicazioni, selezionate **Rubrica** → **Rubrica**.
- 2 Selezionate  → **Importa/Esporta** → **Esporta su scheda SIM**.
- 3 Selezionate i contatti da copiare, quindi selezionate **Fatto** → **OK**.

› Importazione o esportazione dei contatti

Potete importare o esportare i file (in formato vcf) da e sulla memoria USB del tablet o scheda di memoria.

Importazione dei file di contatto

- 1 Nel menu Applicazioni, selezionate **Rubrica** → **Rubrica**.
- 2 Selezionate  → **Importa/Esporta** → **Importa da scheda SD** oppure **Importa da memoria USB**.
- 3 Selezionate una posizione di memoria.
- 4 Selezionate un'opzione per importare un solo contatto, più contatti o tutti i contatti, quindi selezionate **OK**.
- 5 Selezionate i file dei contatti da importare, quindi selezionate **OK**.

Esportazione dei contatti

- 1 Nel menu Applicazioni, selezionate **Rubrica** → **Rubrica**.
- 2 Selezionate  → **Importa/Esporta** → **Esporta su scheda SD** oppure **Esporta nella memoria USB**.
- 3 Selezionate **OK** per confermare.

Calendario

Il dispositivo può essere sincronizzato ed utilizzato come strumento di pianificazione e organizzazione a supporto delle vostre attività. Potrete creare e gestire gli eventi e impostare le sveglie in maniera semplice ed intuitiva.

› Creazione di un evento o attività

- 1 Nel menu Applicazioni, selezionate **Calendario**.
- 2 Selezionate .
- 3 Selezionate un tipo di evento nella parte superiore del touch screen.
- 4 Inserite i dettagli dell'evento e selezionate **Salva**.

› Modifica della modalità di visualizzazione

- 1 Nel menu Applicazioni, selezionate **Calendario**.
- 2 Selezionate una modalità di visualizzazione.
 - **Anno**: consente di visualizzare tutti i mesi dell'anno.
 - **Mese**: consente di visualizzare un mese intero.
 - **Settimana**: consente di visualizzare le fasce orarie di una intera settimana.

- **Giorno:** consente di visualizzare le fasce orarie di un giorno.
- **Elenco:** consente di visualizzare l'elenco di tutti gli eventi e vacanze programmate per un periodo specifico.
- **Attività:** consente di visualizzare un elenco di attività.



Potete modificare la modalità di visualizzazione posizionando due dita sul touch screen e allontanandole o avvicinandole.

› Visualizzazione di un evento o attività

1 Nel menu Applicazioni, selezionate **Calendario**.

2 Selezionate una data sull'agenda.

- Per passare a un giorno specifico, selezionate  → **Vai** e inserite la data.
- Per spostarvi alla data corrente, selezionate **Oggi**.

3 Selezionate un evento per visualizzarne i dettagli.



Potete inviare l'evento ad altri selezionando  → **Condividi con**.

› Interruzione della sveglia per un evento o per una attività

Dopo che avrete impostato una sveglia per un evento o attività dell'agenda, la sveglia suonerà all'ora specificata.

1 Toccate la barra di sistema in basso a destra per aprire il pannello delle notifiche.

2 Selezionate la notifica dell'evento.

3 Selezionate un evento per visualizzarne maggiori dettagli. Per rinviare la sveglia per l'evento, selezionate **Rinvia**.

Promemoria

Con questa applicazione potrete annotare appunti o promemoria.















› Creazione di un promemoria

- 1 Nel menu Applicazioni, selezionate **Promemoria**.
- 2 Selezionate .
- 3 Inserite il testo del promemoria.
- 4 Selezionate **Fatto**.

› Visualizzazione di un promemoria

- 1 Nel menu Applicazioni, selezionate **Promemoria**.
- 2 Selezionate un promemoria per visualizzarne i dettagli.

Mentre visualizzate il promemoria, utilizzate le seguenti opzioni:

- Per eliminare il promemoria, selezionate   .
- Per cambiare il colore dello sfondo, selezionate   .
- Per proteggere il promemoria da cancellazioni accidentali, selezionate   .
- Per stampare il promemoria tramite rete Wi-Fi o cavo USB, selezionate   . Il tablet è compatibile soltanto con alcune stampanti Samsung.
- Per inviare il promemoria ad altri, selezionate   .

Connettività

Connessioni USB

Collegate il tablet a un computer tramite il cavo USB.

 Non scollegate il cavo USB dal computer mentre il tablet sta trasferendo o effettuando l'accesso ai dati, per non causare la perdita dei dati o danneggiare il tablet.

 Per risultati ottimali, collegate il cavo USB direttamente a una porta USB del computer. Il trasferimento dei dati potrebbe non andare a buon fine se utilizzaste un hub USB.

► Connessione con Samsung Kies

Assicuratevi che Samsung Kies sia installato sul computer. Potete scaricare il programma dal sito Web di Samsung.

 Samsung Kies è supportato sia da computer Windows che da Macintosh.

- 1 Collegate il tablet a un computer tramite cavo USB. Samsung Kies si avvierà automaticamente sul computer. Se Samsung Kies non si avviasse, dovrete fare doppio clic sull'icona Samsung Kies sul computer.
- 2 Trasferite i file dal tablet al computer e viceversa. Per ulteriori informazioni, fate riferimento alla guida di Samsung Kies.

► Connessione con Windows Media Player

Assicuratevi che Windows Media Player sia installato sul computer.

- 1 Collegate il tablet a un computer tramite cavo USB.
- 2 Aprite Windows Media Player e sincronizzate i file musicali.

► Connessione come dispositivo multimediale

Potete collegare il tablet a un computer e accedere ai file multimediali memorizzati sul dispositivo.

- 1 Collegate il tablet a un computer tramite cavo USB.
- 2 Toccate l'area delle icone e trascinatela verso il basso per aprire il pannello delle notifiche.
- 3 Selezionate **Connesso come dispositivo multimediale** → **Dispositivo multimediale (MTP)**.
- 4 Trasferite i file dal tablet al computer e viceversa.

► Connessione come fotocamera

Potete collegare il tablet a un computer come fotocamera e accedere ai file memorizzati sul dispositivo.



Potrete utilizzare questa modalità di connessione USB qualora il computer non supportasse il protocollo di trasferimento multimediale (MTP) o qualora non vi fosse installato il driver USB del tablet.

- 1 Collegate il tablet a un computer tramite cavo USB.
- 2 Toccate l'area delle icone e trascinatela verso il basso per aprire il pannello delle notifiche.
- 3 Selezionate **Connesso come dispositivo multimediale** → **Fotocamera (MTP)**.
- 4 Trasferite i file dal tablet al computer e viceversa.

Wi-Fi

Utilizzate le funzionalità di rete wireless del tablet per collegarvi a qualsiasi rete Wi-Fi compatibile con gli standard IEEE 802.11.

Potete collegarvi a Internet o ad altri dispositivi di rete ovunque sia disponibile un punto di accesso o una rete Wi-Fi.



Il dispositivo utilizza una frequenza non armonizzata e può essere utilizzato in tutti i Paesi europei. Nell'Unione Europea la rete Wi-Fi può essere utilizzata senza restrizioni al chiuso, ma non può essere utilizzata all'aperto in alcuni Paesi.

► Attivazione della connessione Wi-Fi

Nel menu Applicazioni, selezionate **Impostaz.**, quindi trascinate l'interruttore **Wi-Fi** verso destra.



La connessione Wi-Fi attiva in background influisce sul consumo della batteria. Per ottimizzare il consumo della batteria, attivate la funzione solo quando necessario.

► Ricerca e connessione ad una rete Wi-Fi

- 1 Nel menu Applicazioni, selezionate **Impostaz.** → **Wi-Fi**.
Il tablet ricercherà automaticamente le reti Wi-Fi disponibili.
- 2 Selezionate una rete Wi-Fi.
- 3 Inserite la password del punto di accesso (se necessario).
- 4 Selezionate **Connetti**.

➤ Aggiunta manuale di una rete Wi-Fi

- 1 Nel menu Applicazioni, selezionate **Impostaz.** → **Wi-Fi** → **Aggiungi rete Wi-Fi**.
- 2 Inserite il SSID della rete e selezionate un tipo di protezione.
- 3 Configurate le impostazioni di protezione in base al tipo di protezione scelto, quindi selezionate **Salva**.

➤ Connessione ad una rete Wi-Fi protetta

Potete collegarvi ad una rete Wi-Fi protetta tramite il tasto WPS o il PIN WPS. Per utilizzare questo metodo, il punto di accesso wireless deve essere dotato di tasto WPS.

Connessione tramite tasto WPS

- 1 Nel menu Applicazioni, selezionate **Impostaz.** → **Wi-Fi**.
- 2 Selezionate  → **Pulsante WPS**.
- 3 Premete il tasto WPS sul punto di accesso entro 2 minuti.

Connessione tramite PIN WPS

- 1 Nel menu Applicazioni, selezionate **Impostaz.** → **Wi-Fi**.
- 2 Selezionate  → **Immissione PIN WPS**.
- 3 Sul punto di accesso, inserite il PIN del tablet.

› Impostazione dell'IP statico

- 1 Nel menu Applicazioni, selezionate **Impostaz.** → **Wi-Fi**.
- 2 Selezionate una rete → **Mostra opzioni avanzate**.
- 3 Selezionate il menu a discesa **Impostazioni IP**.
- 4 Selezionate **Statico**.
- 5 Modificate le impostazioni dell'IP.
- 6 Selezionate **Connetti**.

› Personalizzazione delle impostazioni IP

- 1 Nel menu Applicazioni, selezionate **Impostaz.** → **Wi-Fi** →  → **Avanzate**.
- 2 Modificate le seguenti opzioni:

Opzione	Funzione
Notifica di rete	Consente di impostare il tablet per informarvi quando sarà disponibile una rete Wi-Fi aperta.
Attivo in mod. Riposo	Consente di impostare se mantenere la connessione Wi-Fi attiva o meno durante la modalità Sleep.
Indirizzo MAC	Consente di visualizzare l'indirizzo MAC.
Indirizzo IP	Consente di visualizzare l'indirizzo IP.

Wi-Fi Direct

Utilizzate la funzione Wi-Fi Direct per connettere due dispositivi tramite rete Wi-Fi senza punto di accesso.

► Collegamento del tablet a un altro dispositivo

1 Nel menu Applicazioni, selezionate **Impostaz.** → **Wi-Fi** → **Wi-Fi Direct**.

2 Selezionate **Ricerca**.

3 Selezionate un dispositivo.

Quando il proprietario dell'altro dispositivo accetterà la connessione, i dispositivi verranno connessi.



Potete collegare il tablet a diversi dispositivi e inviare dati selezionando  → **Connessione multipla**.

► Invio dei dati tramite rete Wi-Fi

1 Selezionate un file o un elemento da un'applicazione adeguata.

2 Selezionate un'opzione per l'invio dei dati tramite rete Wi-Fi.



Il metodo di selezione di un'opzione potrebbe variare in base al tipo di dati.

3 Cercate e selezionate un altro dispositivo.

► Ricezione dei dati tramite rete Wi-Fi

I dati ricevuti verranno salvati automaticamente sul tablet, nella cartella ShareViaWifi.

AllShare Play

Con il servizio AllShare Play potrete riprodurre i contenuti memorizzati su diversi dispositivi su Internet. Potrete riprodurre e inviare qualsiasi file su qualsiasi dispositivo a un altro dispositivo o a un server di memoria Web tramite AllShare Play.

Per utilizzare il servizio AllShare Play, dovrete effettuare l'accesso all'account Samsung e registrare due o più dispositivi come server di file. I metodi di registrazione disponibili potrebbero variare in base al tipo di dispositivo. Per maggiori dettagli sull'utilizzo di AllShare Play, selezionate  → **Impostazioni** → **Assistenza clienti**.



La disponibilità di questa applicazione potrebbe variare in base al Paese o al gestore telefonico.

› Invio di un file

- 1 Nel menu Applicazioni, selezionate **AllShare Play**.
- 2 Selezionate un dispositivo o un archivio Web contenente file multimediali.
- 3 Selezionate una categoria multimediale e spuntate la casella su un file.
- 4 Selezionate .
- 5 Selezionate un dispositivo o un archivio Web per salvare il file.

› Condivisione di un file

- 1 Nel menu Applicazioni, selezionate **AllShare Play**.
- 2 Selezionate un dispositivo o un archivio Web contenente file multimediali.
- 3 Selezionate una categoria multimediale e spuntate la casella su un file.
- 4 Selezionate , quindi selezionate un metodo di condivisione.

› Riproduzione di un file su dispositivo remoto



- I formati di file supportati potrebbero variare in base ai dispositivi connessi come lettore multimediale.
- In base alla connessione di rete, potrebbero verificarsi dei buffer durante la riproduzione dei file.

- 1 Nel menu Applicazioni, selezionate **AllShare Play**.
- 2 Selezionate un dispositivo o un archivio Web contenente file multimediali.
- 3 Selezionate una categoria multimediale e spuntate la casella su un file.
- 4 Selezionate .
- 5 Selezionate un dispositivo da utilizzare come lettore multimediale.
- 6 Controllate la riproduzione utilizzando i tasti del tablet.

› Utilizzo della funzione Group Play

Condividete i contenuti del vostro dispositivo con altri dispositivi connessi allo stesso punto di accesso Wi-Fi.

- 1 Nel menu Applicazioni, selezionate **AllShare Play**.
- 2 Selezionate una categoria multimediale e spuntate la casella di un file.
- 3 Selezionate  → **Group Play**.
- 4 Inserite un PIN e selezionate **Fatto**.
- 5 Selezionate **OK** per avviare Group Play.
- 6 Su un altro dispositivo, entrate in Group Play tramite PIN.

› Gestione dei contenuti su un server di memoria Web

- 1 Nel menu Applicazioni, selezionate **AllShare Play**.
- 2 Selezionate un server di memoria Web.
- 3 Visualizzate e gestite i file.

› Personalizzazione delle impostazioni di AllShare Play

- 1 Nel menu Applicazioni, selezionate **AllShare Play**.
- 2 Selezionate  → **Impostazioni**.
- 3 Modificate le seguenti opzioni:

Opzione	Funzione
Storage registrati	Consente di visualizzare i server di memoria Web aggiunti ad AllShare Play.
Dispositivi registrati	Consente di visualizzare o di modificare i dispositivi aggiunti ad AllShare Play.
Impostazione servizi web	Consente di accedere ai siti di social network per caricare i file.
Caricamento automatico	Consente di caricare le foto sull'archivio Web automaticamente appena effettuate l'accesso.
Impostazioni qualità video	Consente di ottimizzare la qualità video del tablet quando verranno riprodotti video salvati sul computer.
Blocca AllShare Play	Consente di bloccare AllShare Play con la password dell'account Samsung.
Lingua	Consente di selezionare una lingua di visualizzazione.
Info	Consente di visualizzare le informazioni su AllShare Play.

Condivisione della rete mobile

Condividete con altri dispositivi la connessione di rete mobile del tablet.

› Condivisione della rete mobile del tablet tramite Wi-Fi

Utilizzate il tablet come punto di accesso Wi-Fi per altri dispositivi.



La disponibilità di questa funzione potrebbe variare in base al Paese o al gestore telefonico.

- 1 Nel menu Applicazioni, selezionate **Impostaz.** → **Altre impostazioni** → **Tethering e Router Wi-Fi** → **Router Wi-Fi**.
- 2 Trascinate l'interruttore **Router Wi-Fi** verso destra per attivare la condivisione della rete mobile tramite Wi-Fi.
- 3 Selezionate **Configura** per configurare le impostazioni di rete per utilizzare il tablet come punto di accesso.

Opzione	Funzione
SSID di rete	Consente di modificare il nome del tablet da mostrare agli altri dispositivi.
Nascondi dispositivo personale	Consente di impedire ad altri dispositivi di localizzare il vostro tablet.
Sicurezza	Consente di selezionare un tipo di protezione.
Password	Consente di inserire una password per evitare accessi non autorizzati alla rete mobile. Questa opzione sarà disponibile solo dopo che avrete impostato il tipo di protezione.

Opzione	Funzione
Mostra password	Consente di mostrare le password durante la digitazione.
Mostra opzioni avanzate	Consente di selezionare un canale di trasmissione.

- 4 Selezionate **Salva**.
- 5 Su un altro dispositivo, individuate il nome del tablet e collegatevi alla rete mobile.



Potete limitare la condivisione della rete mobile a determinati dispositivi. Selezionate **Autorizzati**, create un elenco di dispositivi, quindi selezionate il nome del vostro tablet per cambiare la modalità di condivisione in **Solo dispositivi consentiti**.

► Condivisione della rete mobile del tablet tramite cavo USB

Utilizzate il tablet come modem wireless creando una connessione USB con un computer.

- 1 Collegate il tablet a un computer tramite cavo USB.
- 2 Nel menu Applicazioni, selezionate **Impostaz.** → **Altre impostazioni** → **Tethering e Router Wi-Fi**.
- 3 Selezionate **Tethering USB** per attivare la condivisione di rete mobile tramite cavo USB.

Per interrompere la condivisione della connessione di rete, deselezionate la casella accanto a **Tethering USB**.



Il sistema di condivisione potrebbe variare in base al sistema operativo installato sul computer.

› Condivisione della rete mobile del tablet tramite Bluetooth

- 1 Nel menu Applicazioni, selezionate **Impostaz.** → **Altre impostazioni** → **Tethering e Router Wi-Fi**.
- 2 Selezionate **Tethering Bluetooth** per attivare la condivisione di rete mobile tramite Bluetooth.
- 3 Su un altro dispositivo, cercate il vostro tablet ed effettuate l'abbinamento.
Assicuratevi che il Bluetooth e l'impostazione di visibilità siano attivati.

Bluetooth

Scambiate dati o file multimediali con altri dispositivi tramite Bluetooth.



- Samsung non è responsabile per la perdita, l'intercettazione o l'abuso dei dati inviati o ricevuti tramite Bluetooth.
- Assicuratevi sempre di condividere e ricevere dati da dispositivi affidabili e adeguatamente protetti. In presenza di ostacoli tra i dispositivi, le prestazioni di trasferimento potrebbero diminuire.
- Alcuni dispositivi, in particolare quelli che non sono stati collaudati o approvati da Bluetooth SIG, potrebbero essere incompatibili con il tablet.
- Non utilizzate il Bluetooth per scopi illegali (ad esempio, copie pirata di file o intercettazioni illegali di comunicazioni a scopo commerciale). Samsung non è responsabile per le ripercussioni derivanti dall'uso illegale del Bluetooth.

► Attivazione del Bluetooth

Nel menu Applicazioni, selezionate **Impostaz.**, quindi trascinate l'interruttore **Bluetooth** verso destra.

► Ricerca e abbinamento con un altro dispositivo

- 1 Nel menu Applicazioni, selezionate **Impostaz.** → **Bluetooth** → **Ricerca**.
- 2 Selezionate un dispositivo.
- 3 Selezionate **OK** per far combaciare il PIN Bluetooth dei due dispositivi. In alternativa, inserite il PIN Bluetooth e selezionate **OK**.

Quando il proprietario dell'altro dispositivo accetterà la connessione o inserirà lo stesso PIN, l'abbinamento verrà completato. Se l'abbinamento avesse esito positivo, il tablet invierà automaticamente i dati.



-  Alcuni dispositivi, in particolare auricolari o kit vivavoce, potrebbero avere un codice PIN Bluetooth fisso, ad esempio 0000. Se l'altro tablet avesse un PIN, dovrete inserirlo.

► Invio dei dati tramite Bluetooth

- 1 Selezionate un file o un elemento da un'applicazione adeguata.
 - 2 Selezionate un'opzione per l'invio dei dati tramite Bluetooth.
-  Il metodo di selezione di un'opzione potrebbe variare in base al tipo di dati.
- 3 Cercate ed effettuate l'abbinamento con un dispositivo Bluetooth.

› Ricezione dei dati tramite Bluetooth

1 Nel menu Applicazioni, selezionate **Impostaz.** → **Bluetooth**, quindi selezionate la casella accanto al tablet.

 Per selezionare la durata della visibilità del tablet, selezionate  → **Tempo di visibilità**.

2 Quando richiesto, selezionate **OK** per abbinare il PIN Bluetooth o inserite il PIN Bluetooth e selezionate **OK** (se necessario).

3 Selezionate **Accetta** per confermare la ricezione dei dati.

I dati ricevuti verranno salvati nella cartella bluetooth. Quando riceverete un contatto, questo verrà salvato automaticamente nella rubrica.

GPS

Il tablet è dotato di un ricevitore GPS (Global Positioning System). Attivando i servizi di posizione, potrete utilizzare le funzioni GPS in tutte le applicazioni abilitate.

Per una migliore ricezione del segnale GPS, evitate di utilizzare il tablet nelle seguenti condizioni:

- tra edifici, in galleria, nei sottopassaggi o all'interno di edifici;
- in cattive condizioni atmosferiche;
- nelle vicinanze di linee di alta tensione o campi elettromagnetici;
- in un veicolo dotato di pellicola di protezione solare.

 Non toccate l'area intorno all'antenna e non copritela con le mani o altri oggetti durante l'utilizzo delle funzioni GPS.

 La disponibilità di questa applicazione potrebbe variare in base al Paese o al gestore telefonico.

► Attivazione dei servizi di posizione

Attivando i servizi di posizione, potrete ricevere informazioni sulla vostra posizione e fare ricerche sulla mappa.

1 Nel menu Applicazioni, selezionate **Impostaz.** → **Servizi per la posizione.**

2 Modificate le seguenti opzioni:

Opzione	Funzione
Usa reti senza fili	Consente di utilizzare la rete Wi-Fi e/o mobile per individuare la vostra posizione.  L'accesso alle reti mobili potrebbe determinare costi aggiuntivi.
Usa satelliti GPS	Consente di sfruttare i satelliti GPS per individuare la vostra posizione.
Posizione e ricerca Google	Consente di utilizzare la vostra posizione corrente per le ricerche Google e gli altri servizi Google.

Connessioni VPN

Potete creare e connettervi a reti private virtuali (VPN) in modo sicuro su Internet.



- Il tablet dovrebbe già essere configurato per l'accesso a Internet. In caso di problemi di accesso a Internet, dovrete modificare la connessione. Se non sapete quali informazioni inserire, rivolgetevi all'amministratore della VPN.
- Per utilizzare questa funzione, dovete attivare il blocco del touch screen.

► Configurazione di un profilo VPN

1 Nel menu Applicazioni, selezionate **Impostaz.** → **Altre impostazioni** → **VPN** → **Aggiungi rete VPN**.

2 Modificate le seguenti opzioni:

Opzione	Funzione
Nome	Consente di inserire un nome per il server VPN.
Tipo	Consente di selezionare un tipo di VPN.
Indirizzo server	Consente di inserire l'indirizzo IP del server VPN.
L2TP segreto	Consente di inserire una password segreta L2TP.
Identificatore IPsec	Consente di inserire un nome utente.
Chiave precondivisa IPsec	Consente di inserire una chiave precondivisa di protezione.
Certificato utente IPsec	Consente di selezionare un certificato utente che il server VPN utilizzerà per identificarvi. Potete importare certificati dal server VPN o scaricarli da Internet.
Certificato CA IPsec	Consente di selezionare un certificato di un'autorità di certificazione (CA) che il server VPN utilizzerà per identificarvi. Potete importare certificati dal server VPN o scaricarli da Internet.
Certificato server IPsec	Consente di selezionare un certificato server che il server VPN utilizzerà per identificarvi. Potete importare certificati dal server VPN o scaricarli da Internet.

Opzione	Funzione
Crittografia PPP (MPPE)	Consente di criptare i dati prima di inviarli al server VPN.
Mostra opzioni avanzate	Consente di modificare le impostazioni di rete avanzate.



Le opzioni disponibili potrebbero variare in base al tipo di VPN.

3 Al termine, selezionate **Salva**.

► Connessione a una rete privata

- 1 Nel menu Applicazioni, selezionate **Impostaz.** → **Altre impostazioni** → **VPN**.
- 2 Selezionate una rete privata.
- 3 Inserite il nome utente e la password, quindi selezionate **Connetti**.

Strumenti

Sveglia

Impostate e controllate le sveglie per eventi importanti.

► Impostazione di una sveglia

1 Nel menu Applicazioni, selezionate **Sveglia**.

2 Selezionate **+**.

3 Inserite i dettagli della sveglia.

4 Al termine, selezionate **Fatto**.



Per disattivare una sveglia, selezionate l'icona dell'orologio vicino alla sveglia. Per eliminare la sveglia, selezionate

► Interruzione di una sveglia

Quando la sveglia suona,

- per interrompere la sveglia, toccate quindi trascinate il dito al di fuori del cerchio grande.
- Per rinviare la sveglia, toccate quindi trascinate il dito al di fuori del cerchio grande.

Calcolatrice

Eseguite calcoli con il tablet.

› Esecuzione di un calcolo

- 1 Nel menu Applicazioni, selezionate **Calcolatr.**
- 2 Utilizzate i tasti visualizzati per eseguire calcoli elementari.
-  Ruotate il tablet in orizzontale per utilizzare la calcolatrice scientifica.

› Visualizzazione della cronologia dei calcoli

- 1 Nel menu Applicazioni, selezionate **Calcolatr.**
- 2 Eseguite un calcolo
- 3 Selezionate  per nascondere la tastiera della calcolatrice. Visualizzate, quindi, la cronologia dei calcoli.

Download

Visualizzate i file scaricati dal Web o dall'e-mail.

- 1 Nel menu Applicazioni, selezionate **Download.**
- 2 Selezionate una categoria per il download.
- 3 Per aprire un file scaricato, selezionate il registro.
Per eliminare un registro, selezionate la casella di controllo, quindi selezionate .



Dropbox

Utilizzate il servizio di memoria cloud Dropbox per salvare e condividere i file con altri. Quando salverete i file nella cartella Dropbox, il tablet effettuerà la sincronizzazione automatica con il webserver e qualsiasi altro computer su cui è installato Dropbox.

› Attivazione di Dropbox

- 1 Nel menu Applicazioni, selezionate **Dropbox** → **Inizio**.
- 2 Inserite indirizzo e-mail e password, quindi selezionate **Accedi**.
Se non avete un account, selezionate **Non hai mai utilizzato Dropbox? Crea un account gratuito** per crearne uno.
- 3 Selezionate **Avanti**.
- 4 Selezionate **Attiva** per caricare automaticamente foto scattate e video registrati dalla fotocamera del tablet.

› Caricamento dei file sulla cartella Dropbox

- 1 Nel menu Applicazioni, selezionate **Dropbox**.
- 2 Selezionate  →  → **Carica qui** → **Foto e video** o **Altri file**.
- 3 Selezionate i file.
- 4 Selezionate **Carica**.
I file presenti nella cartella saranno caricati sul webserver e sul vostro computer di casa.

› Visualizzazione di un file

1 Nel menu Applicazioni, selezionate **Dropbox** → .

2 Selezionate un file.

Archivio

Accedete a vari tipi di file salvati nel tablet.

› Formati dei file supportati



Il tablet supporta i seguenti formati dei file:

Tipo	Formato
Immagine	bmp, gif, jpg, png
Video	avi, 3gp/mp4, wmv, flv, mkv, webm
Musica	flac, mp3, wma, aac, ogg, amr, wav, mid, xmf, imy
Audio	amr-nb/wb, wav, mid, midi, xmf, mxmf, i-melody (imy), sp-midi, rtttl/rtx, ota
Altro	doc, docx, pdf, ppt, pptx, txt, xls, xlsx, htm, html, vcf, vcs, vnt













- Alcuni formati dei file potrebbero non essere supportati in base alla versione software installata sul dispositivo.
- Se la dimensione del file superasse la memoria disponibile, potrebbe verificarsi un errore all'apertura dei file.

› Visualizzazione di un file

- 1 Nel menu Applicazioni, selezionate **Archivio**.
- 2 Selezionate una cartella.
 - Per salire di un livello nella directory, selezionate .
 - Per tornare alla directory Home, selezionate .
- 3 Selezionate un file.

Dall'elenco cartelle, accedete alle seguenti opzioni:

- Per cercare i file salvati nel tablet, selezionate .
- Per visualizzare le miniature dei file, selezionate .
- Per creare cartelle per gestire i file, selezionate .
- Per modificare le impostazioni di gestione dei file, selezionate , → **Impostazioni**.
- Per ordinare i file o le cartelle, selezionate il menu a tendina **Nome** e selezionate un'opzione.
- Per inviare un file ad altri, selezionate la casella di controllo, quindi selezionate .
- Per copiare o spostare i file o le cartelle in un'altra cartella, selezionate le caselle di controllo e selezionate  o .
- Per eliminare i file o le cartelle, selezionate le caselle di controllo, quindi selezionate .
- Per modificare il nome di un file o di una cartella, selezionate la casella di controllo, quindi selezionate , → **Rinomina**.
- Per visualizzare i dettagli del file o della cartella, selezionate la casella di controllo e selezionate , → **Dettagli**.



Polaris Office

Create e visualizzate i documenti con il tablet.



La disponibilità di questa applicazione potrebbe variare in base al Paese o al gestore telefonico.







► Creazione di un documento

- 1 Nel menu Applicazioni, selezionate **Polaris Office**.
- 2 Selezionate  → un tipo di documento.
- 3 Selezionate un modello (se necessario).
- 4 Create il documento.
- 5 Al termine, selezionate  → **Salvare**.
- 6 Inserite un nome per il documento e selezionate una posizione di memoria per salvare il documento, quindi selezionate **Salvare**.

► Apertura di un documento

- 1 Nel menu Applicazioni, selezionate **Polaris Office**.
- 2 Selezionate **Browser** → un tipo di documento.
Per aprire un file utilizzato di recente, selezionate un file sotto **Documenti recenti**.
- 3 Visualizzate il documento.

Dalla lista dei documenti, accedete alle seguenti opzioni:

- Per aumentare o diminuire lo zoom, posizionate due dita sul touch screen e allontanatele oppure avvicinatele.
- Per annullare l'ultima azione, selezionate .
- Per ripristinare l'ultima azione, selezionate .
- Per aggiungere un elemento al documento, selezionate .
- Per aprire la barra degli strumenti di modifica, selezionate .
- Per cercare del testo in un documento di testo, selezionate .
- Per utilizzare opzioni aggiuntive per un documento, selezionate .





Le opzioni disponibili potrebbero variare in base al tipo di documento.

› Gestione dei documenti online

- 1 Nel menu Applicazioni, selezionate **Polaris Office**.
- 2 Selezionate **Clouds** → **Aggiungi conto** → un servizio cloud.
- 3 Inserite l'indirizzo e-mail e la password per accedere all'account, quindi selezionate **OK**.
- 4 Visualizzate e gestite i documenti sul server.

Google

Imparate come cercare dati nel tablet o su Internet.



- 1 Nel menu Applicazioni, selezionate **Google**.
- 2 Inserite una parola chiave e selezionate .
Per la ricerca vocale dei dati, selezionate  e pronunciate una parola chiave nel microfono del dispositivo.
- 3 Selezionate un risultato della ricerca.

Servizi SIM

Utilizzate i servizi aggiuntivi offerti dal vostro gestore telefonico. Questa applicazione potrebbe variare in base alla scheda SIM o USIM inserita nel vostro dispositivo. Nel menu Applicazioni, selezionate **Servizi SIM**.

Fusi orari

Visualizzate l'ora degli altri Paesi e impostate il fuso orario da visualizzare sullo schermo.

- 1 Nel menu Applicazioni, selezionate **Fusi orari** → .
 - 2 Inserite il nome di una città o selezionatene uno dal globo.
 - 3 Selezionate .
-  Per applicare l'ora legale all'orologio, tenete premuto l'orologio e selezionate **Ora legale**.

Impostazioni

Accesso alle impostazioni

- 1 Nel menu Applicazioni, selezionate **Impostaz.**
- 2 Selezionate una categoria e un'opzione.

Wi-Fi

Attivate la connessione Wi-Fi per accedere a Internet o altri dispositivi di rete.

Per utilizzare le opzioni, selezionate .

- **Avanzate:** consente di personalizzare le impostazioni della connessione Wi-Fi.
- **Pulsante WPS:** consente di connettervi a un punto di accesso Wi-Fi protetto tramite un pulsante WPS.
- **Immissione PIN WPS:** consente di connettervi a un punto di accesso Wi-Fi protetto tramite PIN WPS.

Bluetooth

Attivate il Bluetooth per scambiare informazioni a breve distanza.

Utilizzo dei dati

Tenete traccia della quantità di dati utilizzati e personalizzate le impostazioni di restrizione.

- **Connessione dati:** consente di utilizzare le connessioni di dati su qualsiasi rete mobile.
- **Limite utilizzo dati:** consente di impostare un limite per l'utilizzo della connessione dati.
- **Ciclo utilizzo dei dati:** consente di inserire una data di ripristino mensile per monitorare l'utilizzo dei dati.

Altre impostazioni

Modificate le impostazioni per controllare la connessione con altri dispositivi o reti.

› Modalità offline

Attivate la modalità offline per disattivare tutte le funzionalità di connessione del tablet. Potrete utilizzare solo le funzioni che non richiedono l'accesso alla rete.

› Reti mobili

- **Connessione dati:** consente di utilizzare la connessione dati su qualsiasi rete mobile.
- **Roaming dati:** consente di utilizzare i servizi dati in roaming.
- **Profili:** consente di selezionare il nome di un punto d'accesso (APN) per le reti mobili. Potete aggiungere o modificare gli APN. Per ripristinare le impostazioni APN ai valori predefiniti di fabbrica, selezionate  → **Ripristina predefinite.**

- **Modalità rete:** consente di selezionare un tipo di rete.
- **Operatori di rete:**
 - **Ricerca reti:** consente di cercare e di selezionare una rete.
 - **Seleziona automaticamente:** consente di impostare la selezione della prima rete disponibile.

› Tethering e Router Wi-Fi

- **Router Wi-Fi:** consente di utilizzare il tablet come punto di accesso wireless per altri dispositivi.
- **Tethering USB:** consente di utilizzare il tablet come modem wireless tramite connessione USB con un computer.
- **Tethering Bluetooth:** consente di attivare il tethering Bluetooth per condividere la rete mobile con un computer tramite Bluetooth.
- **Guida:** consente di visualizzare le informazioni sull'utilizzo del tethering.

› VPN

Impostate e gestite reti private virtuali (VPN).

› Connetti altri dispositivi

- **Condivisione di file:** consente di attivare la condivisione multimediale per consentire ad altri dispositivi certificati DLNA di accedere ai file multimediali sul tablet.
- **Contenuti condivisi:** consente di impostare la condivisione dei contenuti con altri dispositivi.
- **Nome dispositivo:** consente di inserire un nome per il tablet come server multimediale.

- **Elenco dispositivi consentiti:** consente di visualizzare l'elenco dei dispositivi che possono accedere al vostro.
- **Elenco dispositivi non consentiti:** consente di visualizzare l'elenco dei dispositivi che non possono accedere al vostro.
- **Destinazione download:** consente di selezionare una posizione di memoria per salvare i file multimediali scaricati.
- **Caricamento da altri dispositivi:** consente di accettare i caricamenti da altri dispositivi.

› Kies con Wi-Fi

Connettete il tablet a Samsung Kies tramite rete Wi-Fi.

Modalità di blocco

Selezionate le notifiche da bloccare.

Suono

Modificate le impostazioni per i vari suoni del tablet.

- **Volume:** consente di regolare il volume per diversi suoni del tablet.
- **Suoneria dispositivo:** consente di selezionare una suoneria per avvisarvi delle chiamate in arrivo.
- **Vibrazione dispositivo:** consente di aggiungere o selezionare un tipo di vibrazione.

- **Notifiche predefinite:** consente di selezionare una suoneria per avvisarvi degli eventi.
- **Suoni e vibrazione:** consente di impostare la vibrazione del tablet e la riproduzione di una suoneria per avvisarvi delle chiamate in arrivo.
- **Toni:** consente di impostare il suono del tablet quando inserite i numeri sulla schermata di composizione.
- **Feedback sonoro:** consente di impostare il suono che il tablet emetterà quando selezionerete un'applicazione o un'opzione.
- **Suono blocco schermo:** consente di impostare il suono che il tablet emetterà quando bloccherete o sbloccherete il touch screen.

Schermo

Modificate le impostazioni per controllare lo schermo e la retroilluminazione del tablet.

- **Sfondo:**
 - **Schermata Home:** consente di selezionare un'immagine di sfondo per la schermata Home.
 - **Schermata di blocco:** consente di selezionare un'immagine di sfondo per la schermata di blocco.
 - **Schermata Home e di blocco:** consente di selezionare un'immagine di sfondo per la schermata Home e per quella di blocco.
- **Luminosità:** consente di regolare la luminosità dello schermo.
- **Spegnimento schermo:** consente di selezionare la durata della retroilluminazione dello schermo.
- **Standby intelligente:** consente di evitare lo spegnimento della retroilluminazione dello schermo mentre lo guardate.
- **Stile carattere:** consente di modificare il tipo di carattere per il testo visualizzato sullo schermo.
- **Dimensioni carattere:** consente di modificare la dimensione del carattere per creare o visualizzare gli elementi nelle applicazioni.
- **Visualizza % batteria:** consente di visualizzare la percentuale rimanente di batteria.

Memoria

Da questa schermata potrete visualizzare le informazioni relative alla memoria del tablet e della scheda di memoria, se l'avrete inserita, ma potrete anche formattare la scheda di memoria.



La formattazione della scheda di memoria cancellerà definitivamente tutti i dati presenti sulla memoria.



La capacità effettiva di memoria disponibile è inferiore a quella specificata perché parte di essa viene utilizzata dal sistema operativo e dalle applicazioni predefinite.

Risparmio energetico

Attivate la modalità risparmio energetico e personalizzate le impostazioni in base alle vostre preferenze.

- **CPU:** consente di limitare l'utilizzo di alcune risorse di sistema.
- **Schermo:** consente di ridurre la luminosità dello schermo.
- **Info sul risparmio energetico:** consente di visualizzare le informazioni per risparmiare la batteria.

Batteria

Visualizzate le informazioni relative al consumo della batteria del dispositivo.

Gestione applicazioni

Visualizzate e gestite le applicazioni sul tablet.

Servizi per la posizione

Modificate le impostazioni per i servizi di posizione.

- **Usa reti senza fili:** consente di utilizzare la rete Wi-Fi e/o le reti mobili per individuare la vostra posizione.
- **Usa satelliti GPS:** consente di utilizzare i satelliti GPS per individuare la vostra posizione.
- **Posizione e ricerca Google:** consente di utilizzare la vostra posizione corrente per le ricerche Google e gli altri servizi Google.

Schermata di blocco

Modificate le impostazioni per la protezione del tablet.

- **Blocco schermo:** consente di attivare il blocco del touch screen.
- **Opzioni blocco schermo:**



Le impostazioni verranno applicate solo se sarà impostata l'opzione di blocco a trascinamento.

- **Collegamenti:** consente di mostrare e modificare i collegamenti alle applicazioni sulla schermata di blocco.



La disponibilità di questa funzione potrebbe variare in base al Paese o al gestore telefonico.

- **Visualizzatore info:** consente di visualizzare notizie o informazioni finanziarie sulla schermata di blocco.



La disponibilità di questa funzione potrebbe variare in base al Paese o al gestore telefonico.

- **Orologio:** consente di mostrare l'orologio sulla schermata di blocco.
- **Orologio doppio:** consente di mostrare un doppio orologio sulla schermata di blocco.

- **Meteo:** consente di visualizzare le informazioni meteo e di modificarne le impostazioni relative alla visualizzazione.
- **Testo guida:** consente di mostrare il testo guida sulla schermata di blocco.
- **Info proprietario:** consente di inserire le informazioni personali mostrate sulla schermata di blocco.

Sicurezza

Modificate le impostazioni di sicurezza del tablet.

- **Crittografia dispositivo:** consente di impostare una password per criptare i dati salvati sul tablet. Dovete inserire la password a ogni accensione del dispositivo.



Caricate la batteria prima di attivare questa impostazione perché il criptaggio dei dati potrebbe richiedere più di un'ora.

- **Crittografia scheda SD esterna:**

- **Crittografia:** consente di criptare i file quando li salvate su una scheda di memoria.
- **Crittografia totale:** consente di crittografare tutti i file della scheda di memoria.
- **Escludi file multimediali:** consente di criptare tutti i file sulla scheda di memoria, tranne quelli multimediali.



Se ripristinate il dispositivo ai valori predefiniti di fabbrica, con questa impostazione attivata, il tablet non riuscirà a leggere i file crittografati. Disattivate questa impostazione prima di ripristinare il tablet.

- **Controlli remoti:** consente di impostare il controllo remoto del tablet tramite Internet in caso di smarrimento o furto del tablet.
- **Avviso di cambio SIM:** consente di attivare la funzione Avviso di cambio SIM.
- **Trova pagina web:** consente di accedere al sito Web SamsungDive website (www.samsungdive.com). Potete tracciare e controllare il tablet in caso di smarrimento o furto dal sito Web SamsungDive.

- **Configura PIN della SIM:**
 - **Blocca scheda SIM:** consente di bloccare la scheda SIM o USIM. Per utilizzare il tablet con la scheda SIM o USIM, dovete inserire il PIN.
 - **Modifica PIN della SIM:** consente di modificare il PIN fornito con la scheda SIM o USIM.
- **Rendi visibili le password:** consente di mostrare le password durante la digitazione.
- **Amministratori dispositivo:** consente di visualizzare gli amministratori approvati per il tablet. Potete autorizzare nuovi amministratori per il tablet.
- **Sorgenti sconosciute:** consente di scaricare le applicazioni da qualsiasi origine. Se non selezionerete questa opzione, potrete scaricare le applicazioni solo da Play Store.
- **Credenziali attendibili:** consente di utilizzare certificati e credenziali per garantire l'utilizzo sicuro delle applicazioni.
- **Installa da memoria dispositivo:** consente di installare i certificati crittografati salvati su una scheda di memoria.
- **Cancella credenziali:** consente di eliminare le credenziali dal tablet e di ripristinare la password.

Lingua e inserimento

Modificate le impostazioni per la lingua e l'inserimento del testo.

› Lingua

Selezionate una lingua di visualizzazione.

› Predefinito

Selezionate un metodo per l'inserimento del testo.

› Google Digitazione vocale

Attivate la funzione di inserimento vocale di Google per inserire il testo con la voce. Per modificare le impostazioni dell'inserimento vocale, selezionate .

- **Scegli lingue:** consente di selezionare le lingue di inserimento per il riconoscimento vocale Google.
- **Blocca parole offensive:** consente di impedire il riconoscimento di parole offensive durante l'inserimento vocale.
- **Scarica ricon. voc. offline:** consente di scaricare e installare dati relativi alle lingue per l'inserimento vocale offline.

› Tastiera Samsung

Per modificare le impostazioni della tastiera Samsung, selezionate .

- **Lingua di inserimento:** consente di selezionare le lingue di inserimento da utilizzare con la tastiera.
- **Previsione testo:** consente di attivare la modalità XT9 per prevedere le parole in base all'inserimento e mostrare i suggerimenti.
- **Inserimento continuo:** consente di inserire il testo trascinando il dito sulla tastiera.
- **Avanzate:**
 - **Maiuscole auto:** consente di inserire automaticamente la prima lettera maiuscola di una frase.
 - **Punteggiatura automatica:** consente di inserire un punto quando toccate due volte la barra dello spazio.
 - **Anteprima carattere:** consente di impostare il dispositivo per visualizzare un'immagine di anteprima di ogni lettera toccata.
 - **Suono tocco tasto:** consente di impostare il suono del tablet al tocco di un tasto.
- **Esercitazione:** consente di visualizzare l'esercitazione per utilizzare la tastiera Samsung.
- **Ripristino impostazioni:** consente di ripristinare le impostazioni della tastiera Samsung ai valori predefiniti di fabbrica.

› Ricerca vocale

- **Lingua:** consente di selezionare una lingua per il riconoscimento vocale Google.
- **Uscita vocale:** consente di avere un riscontro vocale per avvisarvi dell'azione corrente.
- **Blocca parole offensive:** consente di nascondere le parole offensive risultanti dalla ricerca vocale.
- **Scarica ricon. voc. offline:** consente di scaricare e installare dati relativi alle lingue per l'inserimento vocale offline.

› Sintesi vocale

- **Motore TTS preferito:** consente di selezionare un motore per la sintesi vocale. Per modificare le impostazioni per i motori di sintesi vocale, selezionate .
- **Velocità riproduzione:** consente di selezionare una velocità per la funzione Da testo a voce.
- **Ascolta un esempio:** consente di ascoltare il testo parlato di un esempio.
- **Modalità alla guida:** consente di ricevere notifiche audio per i dettagli dell'evento.

› Velocità puntatore

Regolate la velocità del puntatore del mouse o del trackpad connesso al tablet.

Cloud

Modificate le impostazioni per la sincronizzazione dei dati o file con il vostro account Samsung.

Backup e ripristino

Modificate le impostazioni per la gestione delle impostazioni e dei dati.

- **Backup dati personali:** consente di effettuare il backup dei dati relativo alle impostazioni e alle applicazioni sul server Google.
- **Account di backup:** consente di configurare o modificare l'account di backup Google.
- **Ripristino automatico:** consente di ripristinare i dati relativi alle impostazioni e alle applicazioni quando dovete reinstallare un'applicazione.
- **Ripristina dati di fabbrica:** consente di ripristinare le impostazioni ai valori di fabbrica predefiniti e di cancellare tutti i dati personali.

Aggiungi account

Aggiungete gli account di e-mail o social network.

Accessori

Suoni base: consente di riprodurre un suono quando il tablet è connesso o viene scollegato da una docking station.

Data e ora

Modificate le impostazioni per controllare la visualizzazione di ora e data sul tablet.



Se la batteria fosse completamente scarica o venisse rimossa dal tablet, dovrete ripristinare ora e data.

- **Data e ora automatici:** consente di ricevere le informazioni orarie dalla rete e di aggiornare l'ora e la data automaticamente.
- **Imposta data:** consente di impostare manualmente la data corrente.
- **Imposta ora:** consente di impostare manualmente l'ora corrente.
- **Fuso orario automatico:** consente di ricevere le informazioni sul fuso orario dalla rete quando vi spostate da un fuso all'altro.
- **Seleziona fuso orario:** consente di selezionare un fuso orario.
- **Utilizza formato a 24 ore:** consente di visualizzare l'ora nel formato 24 ore oppure nel formato 12 ore.
- **Seleziona formato data:** consente di selezionare un formato per la data.

Accessibilità

I servizi di accessibilità sono funzioni speciali per chi ha disabilità fisiche. Modificate le impostazioni per migliorare l'accessibilità dell'interfaccia e delle funzioni del tablet.

- **Rotazione automatica:** consente di impostare la rotazione automatica dell'interfaccia quando ruoterete il tablet.
- **Spegnimento schermo:** consente di selezionare la durata della retroilluminazione dello schermo.
- **Pronuncia le password:** consente di leggere ad alta voce le password che inserite sui siti Web tramite TalkBack.
- **Termina chiamata:** consente di terminare una chiamata quando premete il tasto Accensione o spegnimento.
- **Collegam. accessibilità:** consente di aggiungere un collegamento alle impostazioni di accessibilità che compariranno quando terrete premuto il tasto Accensione o spegnimento.

- **TalkBack:** consente di attivare TalkBack, che fornisce un feedback vocale.
- **Dimensioni carattere:** consente di modificare la dimensione dei caratteri dell'agenda, delle e-mail, della rubrica e delle applicazioni di promemoria.
- **Sintesi vocale:**
 - **Motore TTS preferito:** consente di selezionare un motore per la sintesi vocale. Per modificare le impostazioni per i motori di sintesi vocale, selezionate .
 - **Velocità riproduzione:** consente di selezionare una velocità per la funzione Da testo a voce.
 - **Ascolta un esempio:** consente di ascoltare il testo parlato di un esempio.
 - **Modalità alla guida:** consente di ricevere notifiche audio per i dettagli dell'evento.
- **Migliora accessibilità Web:** consente alle applicazioni di installare gli script Web per renderne il contenuto Web più accessibile.
- **Audio mono:** consente di attivare la modalità Mono quando ascoltate file audio con un solo auricolare.
- **Disattiva tutti i suoni:** consente di disattivare tutti i suoni del tablet.
- **Tempo pressione tasto:** consente di impostare per quanto tempo dovrete tenere premuto sul touch screen.

Opzioni sviluppatore

Attivate e modificate le impostazioni per lo sviluppo delle applicazioni.

- **Password backup su desktop:** consente di impostare una password per proteggere i dati di backup.
- **Resta attivo:** consente di mantenere attivo il touch screen durante il caricamento della batteria.

- **Proteggi scheda SD:** consente di richiedere una conferma quando verrà effettuata la lettura dei dati da una scheda di memoria.
- **Debug USB:** consente di attivare il debug USB per connettere il tablet a un computer tramite cavo USB.
- **Posizioni simulate:** consente di utilizzare posizioni simulate e l'invio di informazioni di servizio a un servizio Location Manager per fini di test.
- **Seleziona applicazione di cui eseguire il debug:** consente di selezionare applicazioni per il debug per evitare errori quando questo viene interrotto.
- **Attendi debugger:** consente di evitare che l'applicazione selezionata venga caricata prima che il debugger sia pronto.
- **Mostra tocchi:** consente di visualizzare il puntatore quando toccherete il touch screen.
- **Mostra posiz. puntatore:** consente di mostrare le coordinate e le tracce del puntatore quando toccherete il touch screen.
- **Mostra limiti layout:** consente di visualizzare i limiti.
- **Mostra aggiornamenti visualizzazione GPU:** consente di far lampeggiare le aree del touch screen quando sono aggiornate con la GPU.
- **Mostra aggiornamenti schermo:** consente di far lampeggiare le aree del touch screen quando sono aggiornate.
- **Animazione di ridimensionamento finestra:** consente di selezionare una velocità per l'apertura e la chiusura delle finestre a comparsa.
- **Ridimensionamento animazione finestra:** consente di selezionare la velocità di spostamento tra le schermate.
- **Ridimensionamento durata Animator:** consente di selezionare la durata della visualizzazione delle finestre a comparsa.
- **Disattiva sovrapposizioni hardware:** consente di nascondere i livelli hardware.
- **Forza rendering GPU:** consente di utilizzare l'accelerazione hardware 2D per migliorare la resa grafica.

- **Strict Mode:** consente di far lampeggiare il touch screen quando le applicazioni eseguono operazioni lunghe.
- **Mostra utilizzo CPU:** consente di elencare tutti i processi attivi.
- **Profilo di rendering GPU:** consente di verificare la durata del rendering GPU.
- **Abilita tracce:** consente di tenere traccia della resa delle applicazioni e del sistema.
- **Non mantenere attività:** consente di terminare un'applicazione in esecuzione quando ne lanciate una nuova.
- **Limita processi in background:** consente di limitare il numero dei processi attivi in background.
- **Mostra tutte le ANR:** consente di impostare il tablet affinché vi avvisi quando le applicazioni attive in background non rispondono.

Info sul dispositivo

Visualizzate le informazioni relative al tablet, come il numero di modello e la versione software.



Potete scaricare e installare aggiornamenti del firmware con il servizio FOTA (firmware over-the-air). Per controllare gli aggiornamenti del firmware, selezionate **Aggiornamenti software** → **Aggiorna**.

Risoluzione dei problemi

Quando si accende il dispositivo o durante l'utilizzo, viene chiesto di inserire uno dei seguenti codici:

Codice	Provate a risolvere il problema nel modo seguente:
Password	Se è abilitata la funzione di blocco dispositivo, dovete immettere la password definita in precedenza.
PIN	Quando utilizzate il dispositivo per la prima volta o se è stata attivata l'immissione del codice PIN, dovete immettere il PIN fornito con la scheda SIM o USIM. Potete disattivare questa funzione utilizzando Blocca scheda SIM .
PUK	La scheda SIM o USIM è bloccata, solitamente in seguito alla ripetuta immissione del PIN errato. Dovete pertanto inserire il PUK indicato dal fornitore di servizi.
PIN2	Quando accedete ad un menu che necessita il PIN2, è necessario inserire il PIN2 fornito con la scheda SIM o USIM. Per informazioni, rivolgetevi al gestore telefonico.

Il dispositivo visualizza un messaggio di errore di rete o servizio non disponibile

- Se vi trovate in una zona con segnale debole o ricezione insufficiente, potreste perdere la ricezione. Spostatevi in un'altra zona e riprovate.
- Non potete accedere ad alcune opzioni senza un abbonamento. Per ulteriori informazioni, contattate il vostro gestore telefonico.

Il touch screen risponde lentamente e in modo non corretto

Se il dispositivo dispone di un touch screen e questo non risponde correttamente, provate quanto descritto di seguito:

- Rimuovete qualsiasi pellicola protettiva dal touch screen. Le pellicole protettive potrebbero impedire il riconoscimento delle immissioni e non sono consigliati sui dispositivi touch screen.
- Assicuratevi che le mani siano pulite e asciutte quando toccate il touch screen.
- Riavviate il dispositivo per cancellare qualsiasi problema temporaneo del software.
- Acceratevi che il software del dispositivo sia aggiornato all'ultima versione.
- Se il touch screen si graffia o presenta dei danni, portate il dispositivo a un centro assistenza Samsung.

Il dispositivo si blocca o presenta errori irreversibili

Se il dispositivo si blocca, potrebbe essere necessario chiudere i programmi o ripristinare il dispositivo per ristabilirne la funzionalità. Se il dispositivo risponde e un'applicazione è bloccata, chiudete l'applicazione con la funzione di gestione attività. Se il dispositivo si blocca e non risponde, tenete premuto il tasto di accensione per 8-10 secondi.

Se il problema persiste, ripristinate i dati di fabbrica. Nel menu Applicazioni, selezionate **Impostaz.** → **Backup e ripristino** → **Ripristina dati di fabbrica** → **Ripristina dispositivo** → **Elimina tutto**.

Le chiamate vengono interrotte

Se vi trovate in una zona con segnale debole o ricezione insufficiente, potreste perdere la connessione alla rete. Spostatevi in un'altra zona e riprovate.

Le chiamate in uscita non vengono composte

- Accertatevi di aver composto la chiamata.
- Accertatevi di avere effettuato l'accesso alla rete cellulare corretta.
- Accertatevi di non avere impostato il blocco delle chiamate per il numero di telefono.

Le chiamate in arrivo non vengono connesse

- Assicuratevi che il dispositivo sia acceso.
- Accertatevi di avere effettuato l'accesso alla rete cellulare corretta.
- Accertatevi di non avere impostato il blocco delle chiamate in arrivo per il numero di telefono.

L'interlocutore non vi sente durante una chiamata

- Accertatevi di non coprire il microfono integrato.
- Assicuratevi che il microfono sia vicino alla bocca.
- Se utilizzate un auricolare, assicuratevi che sia stato collegato in modo corretto.

La qualità audio è mediocre

- Accertatevi di non interferire con l'antenna interna del dispositivo.
- Se vi trovate in una zona con segnale debole o ricezione insufficiente, potreste perdere la ricezione. Spostatevi in un'altra zona e riprovate.

Quando si effettua una chiamata dalla rubrica, la chiamata non viene composta

- Assicuratevi che sia stato memorizzato il numero corretto nelle informazioni del contatto.
- Se necessario, memorizzate e salvate nuovamente il numero.
- Accertatevi di non avere impostato il blocco delle chiamate per il numero di telefono.

Il dispositivo emette un bip e l'icona della batteria è vuota

La batteria è scarica. Per continuare a utilizzare il tablet, dovete ricaricare la batteria.

La batteria non si carica correttamente oppure il dispositivo si spegne

Se la batteria non si carica più completamente, dovete sostituirla con una nuova. Portate il vostro tablet al centro assistenza Samsung di zona.

Il dispositivo è caldo al tatto

Quando utilizzate applicazioni che richiedono più energia o utilizzate applicazioni sul dispositivo per un periodo prolungato, il dispositivo potrebbe essere caldo al tatto. Si tratta di un fenomeno normale che non dovrebbe influire sulla durata di vita del dispositivo né sulle sue prestazioni.

Compaiono messaggi di errore quando avviate la fotocamera

Il dispositivo deve avere memoria e batteria sufficienti per far funzionare l'applicazione della fotocamera. Se ricevete messaggi di errore quando avviate la fotocamera, provate quanto di seguito descritto:

- Caricate la batteria.
- Liberare la memoria trasferendo i file a un PC o eliminando i file dal dispositivo.
- Riavviate il dispositivo. Nel caso in cui abbiate ancora problemi con l'applicazione della fotocamera dopo aver provato questi rimedi, rivolgetevi al centro assistenza Samsung.

Compaiono messaggi di errore quando aprite file musicali

Alcuni file musicali potrebbero non essere riprodotti sul dispositivo per una serie di motivi. Se ricevete messaggi di errore quando aprite i file musicali sul dispositivo, provate quanto di seguito descritto:

- Liberare la memoria trasferendo i file a un PC o eliminando i file dal dispositivo.
- Assicuratevi che il file musicale non sia protetto dal Digital Rights Management (DRM). Se il file è protetto dal DRM, assicuratevi di disporre della licenza giusta o chiave per riprodurre il file.
- Assicuratevi che il dispositivo supporti il tipo di file.

Non viene trovato un altro dispositivo Bluetooth

- Assicuratevi che il Bluetooth sia attivato sul dispositivo.
- Assicuratevi che il Bluetooth sia attivata sul dispositivo al quale desiderate connettervi, se necessario.
- Assicuratevi che i dispositivi Bluetooth siano distanti entro il campo massimo Bluetooth (10 metri).

Se tali rimedi non dovessero risolvere il problema, contattate un centro di assistenza Samsung.

Quando connettete il dispositivo a un PC non viene stabilita alcuna connessione

- Accertatevi che il cavo USB in uso sia compatibile con il dispositivo.
- Acceratevi che i driver appropriati siano installati e aggiornati sul PC.
- Se siete utenti Windows XP, assicuratevi che sul PC sia installato Windows XP Service Pack 3 o superiore.
- Assicuratevi che sul PC sia installato Samsung Kies 2.0 o Windows Media Player 10 o superiore.

Indice

agenda

- creazione di eventi 97
- visualizzazione eventi 98

AllShare Play 106

applicazioni

- chiusura 32
- disinstallazione 31
- download 31
- lancio 30
- multitasking 32
- organizzazione 30

audio

- suoneria chiamata 33
- tono di sfioramento 32
- volume tablet 33

batteria

- caricamento 15

blocco tablet 35

Bluetooth 111

browser Web 41

calcolatrice 118

chiamate

- blocco 59
- composizione rapida 95
- esecuzione 53
- esecuzione di chiamate in conferenza 56
- esecuzione di chiamate internazionali 54
- in attesa 59
- rifiuto 54
- trasferimento 58

- utilizzo delle opzioni durante una chiamata 55, 56
- visualizzazione registri 59

chiamate in conferenza 56

codici di accesso 141

connessioni USB

- come dispositivo multimediale 101
- come fotocamera 101
- come modem wireless 110
- con Samsung Kies 100
- con Windows Media Player 101

connessioni VPN 114

connettività

- AllShare Play 106
- Bluetooth 111
- condivisione rete mobile 109
- connessioni GPS 113
- connessioni USB 100
- connessioni VPN 114
- Wi-Fi 102

contatti

- copia/spostamento 96
- creazione 94
- creazione gruppi 95
- importazione/esportazione 96
- impostazione composizione rapida 95
- ricerca 94

contenuto della

- confezione 10
- creazione video 87
- display
 - lingua 32
 - luminosità 34
 - sfondo 33
 - stile caratteri 33
- editor immagini 86
- feedback audio 32
- foto
 - modifica 86
 - scatto 72
 - visualizzazione 83
- fotocamera
 - modifica delle impostazioni della fotocamera 75
 - modifica delle impostazioni della videocamera 79
 - registrazione video 77
 - scatto foto 72
- funzioni dei tasti 13
- fusi orari 124
- galleria 83
- gestione attività 32
- gestione file 120
- Google+ 71
- Google Latitude 46
- Google Mail 65
- Google Maps 45
- Google Messenger 71
- Google Talk 69
- icone 26
- impostazioni 125
- inserimento testo
 - come copiare e incollare il testo 40
 - tramite inserimento vocale Google 39
 - tramite tastiera Samsung 39
- Internet 41
- lettore musicale 89
- lettore video 80
- mappe
 - condivisione posizioni 46
 - ottenere indicazioni 47
 - ricerca di luoghi nelle vicinanze 48
 - ricerca di posizioni 45
 - utilizzo del navigatore 47
- messaggi
 - accesso alla segreteria 65
 - invio di Google Mail 66
 - invio e-mail 68
 - invio MMS 64
 - invio SMS 64
 - visualizzazione di Google Mail 66
 - visualizzazione e-mail 68
 - visualizzazione MMS 65
 - visualizzazione registri 59
 - visualizzazione SMS 65
- modalità FDN 58
- modalità offline 20
- modalità silenziosa 33

- Play Store 49
- Polaris Office 121
- promemoria
 - creazione 99
 - visualizzazione 99
- rifiuto automatico 57
- risparmio energia 17, 130
- Samsung Apps 50
- scheda di memoria
 - formattazione 19
 - inserimento 18
 - rimozione 19
- scheda SIM o USIM
 - blocco 36
 - inserimento 14
- schermata Home
 - aggiunta pannelli 29
 - rimozione elementi 28
 - rimozione pannelli 29
 - spostamento elementi 28
 - uso dei widget 29
 - utilizzo del pannello notifiche 27
- sveglie 117
- tethering
 - tramite Bluetooth 111
 - tramite USB 110
 - tramite Wi-Fi 109
- touch screen
 - blocco/sblocco 24
 - utilizzo 21
- trova dispositivo mobile 37
- video
 - caricamento su YouTube 52
 - registrazione 77
 - riproduzione 80, 85
- Wi-Fi 102
- YouTube 51

- * In base al software installato, al gestore telefonico ed al Paese, alcune funzionalità descritte in questa guida potrebbero non essere disponibili od esserlo in maniera differente rispetto a quanto indicato.
- * Il dispositivo e gli accessori illustrati in questa guida potrebbero variare in base al Paese nel quale vengono distribuiti.

Per installare Samsung Kies (sincronizzazione con il computer) Kies

1. Scaricate l'ultima versione di Samsung Kies dal sito web di Samsung (www.samsung.com/kies) e installatela sul computer.
2. Collegate il dispositivo al computer tramite un cavo USB.
Per ulteriori informazioni, fate riferimento alla guida di Samsung Kies.