

SAMSUNG

Manuale dell'utente



**SHOOT WOW!
SHARE NOW!**



NX20

Questo manuale dell'utente contiene istruzioni dettagliate per l'uso della fotocamera. Leggete attentamente questo manuale.

ITA

Informazioni sul copyright

- Microsoft Windows e il logo Windows sono marchi depositati di Microsoft Corporation.
- Mac è un marchio depositato di Apple Corporation.
- microSD™, microSDHC™ e microSDXC™ sono marchi depositati di SD Association.
- HDMI, il logo HDMI logo e la dicitura "High Definition Multimedia Interface" sono marchi commerciali o marchi depositati di HDMI Licensing LLC.
- Wi-Fi®, il logo Wi-Fi CERTIFIED e il logo Wi-Fi sono marchi commerciali registrati di Wi-Fi Alliance.
- I marchi e i nomi di marchi usati in questo manuale sono di proprietà dei rispettivi proprietari.



PlanetFirst rappresenta l'impegno di Samsung Electronics nello sviluppo sostenibile e nella responsabilità sociale di attività di gestione e impegno ambientale.

- Le specifiche della telecamera o il contenuto di questo manuale potrebbero essere soggetti a modifiche senza preavviso al fine di migliorare le prestazioni della fotocamera.
- Non potete riusare o distribuire nessuna parte di questo manuale senza previa autorizzazione.
- Si raccomanda di utilizzare la fotocamera entro i confini del Paese in cui è stata acquistata.
- Utilizzate la fotocamera in modo responsabile e rispettate le norme e le regole di utilizzo.
- Per le informazioni di licenza open source, fate riferimento a "OpenSourceInfo.pdf" nel CD-ROM.

Informazioni sulla salute e la sicurezza

Attenetevi sempre alle seguenti precauzioni e consigli per l'uso per evitare situazioni pericolose e garantire il perfetto funzionamento della fotocamera.



Avvertenza — indica situazioni che potrebbero causare lesioni a voi o ad altri

Non smontate e non cercate di riparare la fotocamera.

Ciò potrebbe causare folgorazione o danneggiare la fotocamera.

Non utilizzate la fotocamera in prossimità di gas o liquidi infiammabili o esplosivi.

Ciò potrebbe causare incendi o esplosioni.

Non inserite materiali infiammabili nella fotocamera e non conservate tali materiali vicino alla fotocamera.

Farlo potrebbe causare incendi o folgorazione.

Non maneggiate la fotocamera con mani bagnate.

Ciò potrebbe causare folgorazione.

Evitate di danneggiare la vista dei soggetti fotografati.

Non utilizzate il flash molto vicino (più vicino di 1 m) a persone o animali. Se posizionate il flash troppo vicino agli occhi del soggetto, potreste causare danni temporanei o permanenti alla sua vista.

Tenete la fotocamera lontana da bambini e animali.

Tenete la fotocamera e tutti gli accessori fuori dalla portata di bambini e animali. Se ingoiate, le parti piccole potrebbero provocare soffocamento o gravi lesioni. Anche le parti mobili e gli accessori potrebbero rappresentare un pericolo fisico.

Non esponete la fotocamera alla luce diretta del sole o ad alte temperature per lunghi periodi di tempo.

La prolungata esposizione alla luce del sole o a temperature estreme può provocare danni permanenti ai componenti interni della fotocamera.

Evitate di coprire la fotocamera con coperte o abiti.

L'eventuale surriscaldamento potrebbe deformare la fotocamera o provocare incendi.

Non maneggiate il cavo di alimentazione né avvicinatevi al caricabatterie durante un temporale.

Ciò potrebbe causare folgorazione.

Se liquidi od oggetti estranei dovessero penetrare nella fotocamera, scollegate immediatamente tutte le fonti di alimentazione, come la batteria, quindi contattate un centro di assistenza Samsung.

Attenetevi a tutti i regolamenti che limitano l'utilizzo della fotocamera in determinate aree.

- Evitate qualsiasi interferenza con altri dispositivi elettronici.
- Spegnete la fotocamera quando vi trovate su un aereo. La fotocamera potrebbe interferire con le apparecchiature dell'aereo. Seguite tutti i regolamenti sugli aerei e spegnete la fotocamera quando il personale lo chiede.
- Spegnete la fotocamera vicino ad apparecchiature mediche. La fotocamera potrebbe interferire con le apparecchiature mediche negli ospedali o nei centri sanitari. Seguite tutti i regolamenti, gli avvisi affissi e le istruzioni del personale medico.

Evitate le interferenze con i pacemaker.

Mantenete una distanza di almeno 15 cm tra la fotocamera e i pacemaker per evitare possibili interferenze, come raccomandato dal produttore e dal gruppo di ricerca indipendente Wireless Technology Research. Se avete motivo di ritenere che la fotocamera stia interferendo con un pacemaker o con altri dispositivi medici, spegnete la fotocamera immediatamente e contattate il produttore del pacemaker o del dispositivo medico per istruzioni.



Attenzione — indica situazioni che potrebbero causare danni alla vostra fotocamera o ad altri apparecchi.

Rimuovete le batterie dalla fotocamera se non la utilizzate per lunghi periodi di tempo.

Le batterie inserite potrebbero perdere o corrodere il prodotto provocando gravi danni alla fotocamera.

Utilizzate solo batterie sostitutive agli ioni litio originali, consigliate dal produttore. Non danneggiate e non riscaldate la batteria.

Batterie non originali, danneggiate o surriscaldate potrebbero causare incendi o lesioni personali.

Utilizzare solo batterie, caricabatterie, cavi e accessori approvati da Samsung.

- Batterie, caricabatterie, cavi e accessori non approvati potrebbero provocare l'esplosione delle batterie, danneggiare la fotocamera o provocare lesioni.
- Samsung non è responsabile per danni o lesioni causati da batterie, caricabatterie, cavi e accessori non approvati.

Utilizzate la batteria solo per lo scopo previsto.

L'uso inappropriato della batteria potrebbe causare incendi o folgorazione.

Non toccate il flash mentre si accende.

Quando si accende, il flash è molto caldo e potrebbe ustionare la pelle.

Durante il caricamento delle batterie, non utilizzate un cavo di alimentazione o spina danneggiati o una presa allentata.

Farlo potrebbe causare incendi o folgorazione.

Non forzate le parti della fotocamera e non esercitate pressione sulla fotocamera.

Ciò potrebbe causare il malfunzionamento della fotocamera.

Fate attenzione quando collegate i cavi e quando installate batterie e schede di memoria.

Forzando i connettori, collegando i cavi o installando le batterie e le schede di memoria in modo incorretto, rischiate di danneggiare le porte, i connettori e gli accessori.

Tenete le schede con bande magnetiche lontane dalla custodia della fotocamera.

Le informazioni contenute nella scheda potrebbero essere danneggiate o cancellate.

Non utilizzate mai una batteria o una scheda di memoria danneggiata.

Farlo potrebbe causare folgorazione, malfunzionamento della fotocamera o incendi.

Verificate il corretto funzionamento della fotocamera prima dell'uso.

Il produttore non si assume alcuna responsabilità per perdita di file o danni risultanti da malfunzionamento o uso improprio della fotocamera.

Dovete collegare l'estremità piccola del cavo USB alla fotocamera.

Se il cavo è inserito al contrario, i file potrebbero essere danneggiati. Il produttore non è responsabile per eventuali perdite di dati.

Proteggete l'obiettivo della fotocamera.

Non esponete l'obiettivo alla luce diretta del sole. Il sensore immagini potrebbe scolorire o non funzionare correttamente.

Se la fotocamera si surriscalda, rimuovete la batteria e lasciatela raffreddare.

- L'utilizzo prolungato della fotocamera potrebbe surriscaldare la batteria e aumentare la temperatura interna della fotocamera. Se la fotocamera smette di funzionare, rimuovete la batteria e lasciatela raffreddare.
- Temperature interne elevate potrebbero essere causa di elementi di disturbo sulle foto. Ciò è normale e non influisce sul funzionamento generale della fotocamera.

Evitate qualsiasi interferenza con altri dispositivi elettronici.

La fotocamera emette segnali di frequenza radio (RF) che potrebbero interferire con attrezzature elettroniche non protette o con protezione inadeguata, come pacemaker, dispositivi acustici, dispositivi medici e altri dispositivi elettronici presenti all'interno di abitazioni o veicoli. Consultate il produttore dei dispositivi elettronici per risolvere eventuali problemi di interferenza riscontrati. Per evitare interferenze indesiderate, utilizzate solo dispositivi o accessori approvati da Samsung.

Utilizzate la fotocamera in posizione normale.

Evitate il contatto con l'antenna interna della fotocamera.





Trasferimento dati e responsabilità personale

- I dati trasferiti tramite Wi-Fi potrebbero perdersi, evitate dunque di trasferire dati sensibili in spazi pubblici o su reti aperte.
- Il produttore della fotocamera non è responsabile dei trasferimenti di dati che infrangono i diritti d'autore, le leggi sulla proprietà intellettuale, le disposizioni in materia di decoro pubblico.



Indicazioni utilizzate nel manuale

Icone utilizzate nel manuale

Icona	Funzione
	Indica informazioni aggiuntive
	Indica avvertenze e precauzioni di sicurezza
[]	Indica i tasti della fotocamera. Ad esempio, [Otturatore] rappresenta il tasto Otturatore.
()	Indica il numero di pagina delle informazioni correlate
→	Indica l'ordine in cui dovete selezionare le opzioni o i menu per eseguire un passaggio; ad esempio: Selezionate  → Qualità (indica di selezionare  , quindi Qualità). Il numero vicino all'icona potrebbe variare in base alla modalità di scatto. Ciò significa che alcune opzioni potrebbero trovarsi sotto  oppure  . Questo manuale si basa sulla modalità Programma.
*	Indica un'annotazione

Indicazioni della modalità di scatto

Modalità di scatto	Indicazione
Smart Auto	SMART
Programma	P
Priorità apertura	A
Priorità otturatore	S
Manuale	M
Personalizzato	C
Priorità obiettivo	
Scena	SCN
Filmato	
Wi-Fi	Wi-Fi

Contenuto

Suggerimenti

Concetti di fotografia

Posizioni di scatto	13
Come impugnare la fotocamera	13
Fotografia in posizione eretta.....	13
Fotografia in posizione inginocchiata	14
Utilizzo del display	14
Scatto con angolatura bassa.....	15
Scatto con angolatura alta	15
Diaframma	16
Valore del diaframma e profondità di campo.....	17
Velocità otturatore	18
Sensibilità ISO	19
Come l'impostazione del diaframma, velocità otturatore e sensibilità ISO controllano l'esposizione	20
Correlazione tra lunghezza focale, angolo e prospettiva	21
Profondità di campo	22
Cosa controlla gli effetti di non messa a fuoco?	22
Anteprima DOF	24
Composizione	24
Regola dei terzi	24
Foto con due soggetti	25
Flash	26
Numero guida del flash	26
Fotografia bounce	27

Capitolo 1

Fotocamera

Operazioni preliminari	29
Contenuto della confezione	29
Layout fotocamera	30
Icone del display	33
Nella modalità Scatto.....	33
Scatto di foto	33
Registrazione di video	34
Regolatore di livello	34
Nella modalità Riproduzione	35
Visualizzazione delle foto	35
Riproduzione di video.....	35
Obiettivi	36
Layout obiettivo	36
Blocco e sblocco dell'obiettivo	37
Contrassegni obiettivo	39
Accessori	40
Layout flash esterno	40
Collegamento del flash	41
Layout del modulo GPS (opzionale)	42
Come collegare il modulo GPS	42

Modalità di scatto	44
SMART Modalità Smart Auto	44
P Modalità Programma	45
Spostamento programma	45
A Modalità Priorità diaframma.....	46
S Modalità Priorità otturatore.....	46
M Modalità Manuale	47
Modalità Inquadratura	47
Utilizzo del Bulb.....	47
C Modalità Custom.....	48
Memorizzazione delle modalità personalizzate.....	48
Selezione delle modalità personalizzate	49
<i>i</i> Modalità Priorità obiettivo	50
Utilizzo della modalità i effect	50
Come utilizzare la i-Function nelle modalità PASM	51
Utilizzo di i zoom	52
SCN Modalità Scena.....	53
 Modalità Filmato.....	56
Funzioni disponibili in modalità di scatto	57

Capitolo 2

Funzioni di scatto

Dimensione	59
Opzioni dimensione foto	59
Opzioni di formato video.....	60
Qualità	61
Opzioni qualità foto.....	61
Opzioni qualità video	61

Sensibilità ISO	62
Bilanciamento del bianco (sorgente luminosa)	63
Opzioni di bilanciamento del bianco.....	63
Personalizzazione delle opzioni predefinite	64
Foto Wizard (stili foto)	66
Modalità AF	67
AF singola	67
AF continuo.....	68
Messa a fuoco manuale.....	68
Area AF	69
Selezione AF	69
Af multiplo	70
Rilevamento volto AF.....	70
Auto ritratto	71
Aiuto MF	72
Stabilizzazione ottica delle immagini (OIS)	73
Opzioni OIS	73
Drive (metodo di scatto)	74
Singola	74
Continua.....	74
Multiscatto.....	75
Timer.....	75
Bracketing Esposizione Automatica (AE BKT)	76
Bracketing Bilanciamento del bianco (WB BKT)	76
Bracketing Foto Wizard (BKT wiz. imm.)	77
Impostazione Bracketing	77

Flash	78
Opzioni flash.....	78
Come correggere l'effetto occhi rossi	79
Utilizzo del flash integrato	79
Come regolare l'intensità del flash	80
Misurazione	81
Multi	81
Centrale.....	82
Spot	82
Misurazione del valore di esposizione dell'area di messa a fuoco	83
Smart Range	84
Filtro smart	85
Selezione colore	86
Spazio colore	87
Compensazione dell'esposizione	88
Blocco esposizione/messa a fuoco	89
Funzioni video	90
Modalità AE filmato.....	90
Movimento multiplo	90
Dissolvenza	91
Voce.....	91

Capitolo 3

Riproduzione/Modifica

Come ricercare e gestire i file	93
Come visualizzare le foto	93
Come visualizzare le miniature delle immagini	93
Come visualizzare i file per categoria nello Smart album.....	94
Come visualizzare i file come cartella	94
Come proteggere i file	95
Eliminazione dei file.....	95
Eliminazione di un singolo file	95
Eliminazione di più file.....	96
Eliminazione di tutti i file.....	96
Come visualizzare le foto	97
Come ingrandire una foto	97
Come visualizzare una presentazione	97
Rotazione automatica.....	98
Riproduzione di video	99
Come ritagliare un video durante la riproduzione.....	99
Come catturare un'immagine durante la riproduzione	100
Come modificare le foto	101
Opzioni.....	101

Capitolo 4

Rete wireless

Come effettuare la connessione a una rete Wi-Fi e configurare le impostazioni di rete..... 104

Connessione a una rete Wi-Fi.....	104
Impostazione delle opzioni di rete.....	105
Impostazione manuale dell'indirizzo IP.....	105
Browser di login.....	106
Consigli per la connessione di rete.....	107
Inserimento di testo	108

Invio di foto o video a uno smartphone 109

Utilizzo dello smartphone per il rilascio remoto dell'otturatore 110

Utilizzo di siti Web per la condivisione di foto o video 112

Accesso a un sito Web.....	112
Upload di foto o video	112

Invio di foto o video tramite e-mail 114

Modifica delle impostazioni e-mail.....	114
Memorizzazione delle informazioni.....	114
Impostazione di una password e-mail	115
Modifica della password e-mail	115
Invio di foto o video tramite e-mail	116

Upload di foto su un server cloud..... 118

Backup PC per inviare foto o video 119

Installazione del programma per Backup auto sul PC	119
Invio di foto o video a un PC.....	119

Visualizzazione di foto o video su una TV abilitata TV Link.... 121

Invio di foto tramite Wi-Fi Direct 123

Informazioni sulla funzione Wake on LAN (WOL)..... 124

Impostazione del PC per l'uscita dallo standby.....	124
Impostazione dell'accensione del PC	125

Capitolo 5

Menu Impostazioni della fotocamera

Impostazioni dell'utente.....	127
Personalizzazione ISO	127
Incremento ISO	127
Intervallo ISO auto	127
Riduzione del rumore (NR)	127
Impostazione BKT	127
DMF (Direct Manual Focus).....	128
Priorità AF	128
Salva come Modalità personalizzata	128
Personalizzazione iFn	128
Mappatura tasti	129
Selezione display	129
Display utente.....	130
Grid Line.....	131
Correzione distorsione.....	131
Luce AF.....	131
E-Shutter.....	131
Impostazione 1	132
Impostazione 2	134
Impostazione 3.....	135
GPS.....	136

Capitolo 6

Collegamento a dispositivi esterni

Come visualizzare i file su TV o HDTV	138
Come visualizzare i file su un televisore	138
Come visualizzare i file su un HDTV	139
Visualizzazione dei file su una TV 3D.....	140
Come stampare le foto	141
Come stampare foto con una stampante fotografica (PictBridge).....	141
Configurazione delle impostazioni di stampa	142
Come creare un ordine di stampa (DPOF).....	142
Opzioni DPOF.....	143
Come trasferire i file sul computer	144
Come trasferire file su computer Windows.....	144
Collegamento della fotocamera come disco rimovibile	144
Disconnessione della fotocamera (per Windows XP)	145
Come trasferire file su computer Mac	145
Utilizzo dei programmi su un PC.....	146
Come installare il software	146
Programmi contenuti nel CD	146
Utilizzo di Intelli-studio	147
Requisiti	147
Utilizzo dell'interfaccia Intelli-studio.....	148
Come trasferire file mediante Intelli-studio	149
Come utilizzare Samsung RAW Converter	150
Requisiti di sistema per Windows	150
Requisiti di sistema per Mac.....	150
Utilizzo dell'interfaccia di Samsung RAW Converter.....	151
Modifica dei file formato RAW	151

Capitolo 7

Appendice

Messaggi di errore 154

Manutenzione della fotocamera..... 155

- Come pulire la fotocamera..... 155
 - Obiettivo e display della fotocamera 155
 - Sensore immagini..... 155
 - Corpo della fotocamera..... 155
- Come utilizzare o conservare la fotocamera..... 156
 - Luoghi inadeguati per l'utilizzo o la conservazione della fotocamera 156
 - Utilizzo su spiagge o rive 156
 - Conservazione per periodi lunghi..... 156
 - Precauzioni per l'utilizzo della fotocamera in ambienti umidi 157
 - Altri accorgimenti 157
- Informazioni sulle schede di memoria 158
 - Schede di memoria supportate 158
 - Capacità della scheda di memoria..... 158
 - Precauzioni per l'utilizzo della scheda di memoria..... 160
- Informazioni sulla batteria 161
 - Caratteristiche delle batterie 161
 - Durata della batteria 162
 - Messaggio batteria scarica..... 162
 - Note sull'utilizzo della batteria..... 162
 - Note sul caricamento della batteria 162

- Prima di contattare un centro di assistenza 163
- Specifiche della fotocamera..... 166
- Glossario..... 171
- Accessori opzionali 177
- Indice 179
- Dichiarazione nelle lingue ufficiali 183

Concetti di fotografia

Posizioni di scatto

Una posizione corretta per stabilizzare la fotocamera è necessaria per scattare una buona foto. Anche se tenete una fotocamera correttamente, la posizione scorretta può determinare oscillazioni della fotocamera. State in piedi dritti e restate fermi per mantenere una base fissa per la fotocamera. Quando scattate foto con una velocità dell'otturatore bassa, mantenete il respiro per ridurre al minimo il movimento del corpo.

Come impugnare la fotocamera

Tenete la fotocamera con la mano destra e ponete l'indice destro sul tasto di scatto. Posizionate la mano sinistra sotto l'obiettivo come supporto.

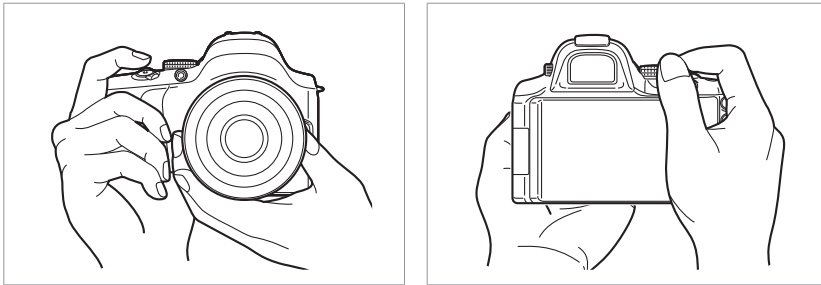

Fotografia in posizione eretta

Componete lo scatto; tenete i piedi separati di una distanza pari alla larghezza delle spalle e tenete i gomiti puntati verso il basso.

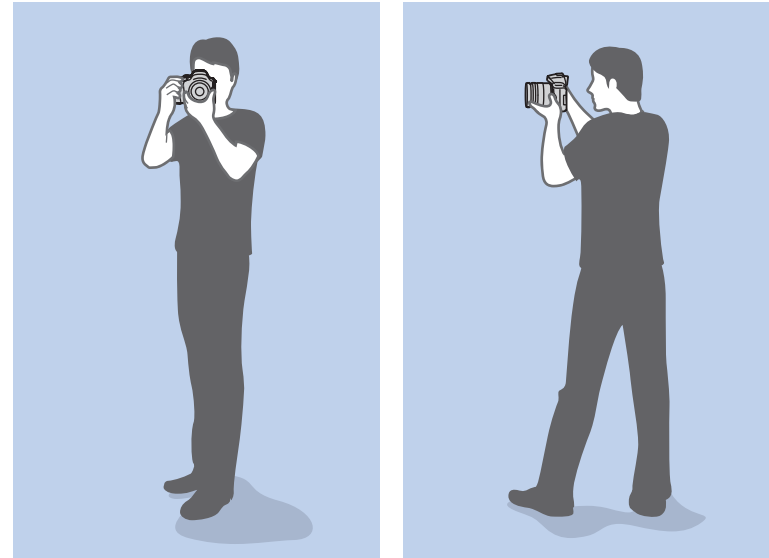

Fotografia in posizione inginocchiata

Componete lo scatto, inginocchiatevi con un ginocchio a contatto del terreno e mantenete una postura diritta.

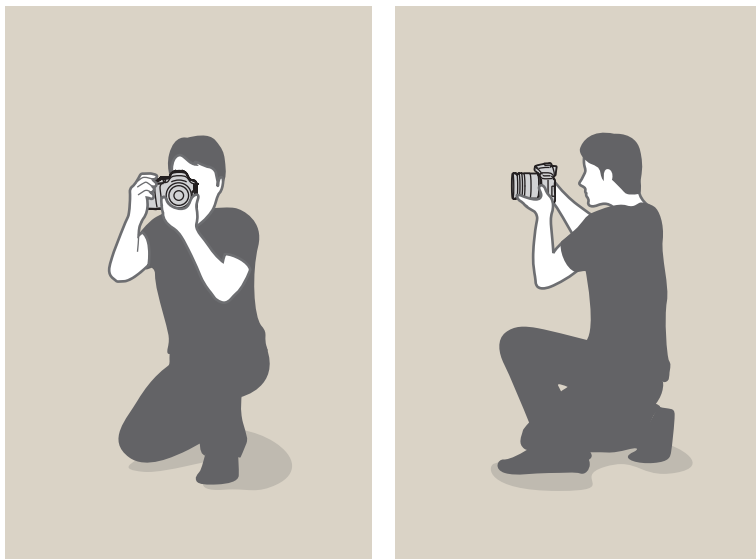

Utilizzo del display

Aprire il display verso l'esterno a 180° e orientatelo verso l'alto o verso il basso per foto con angolatura alta o bassa o autoscatti (A). Potete ruotare il display fino a massimo 90° verso il basso e 180° verso l'alto (B). Inoltre, potete ruotare il display verso l'alto di 180° e piegarlo (C).

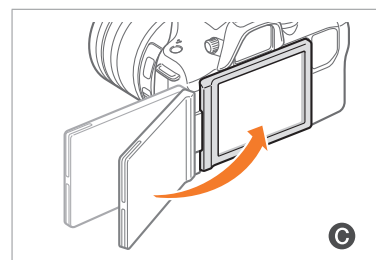
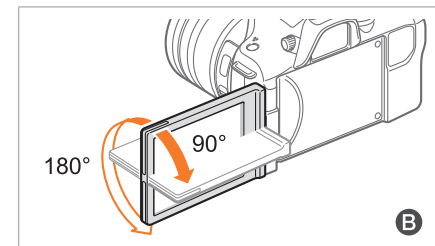
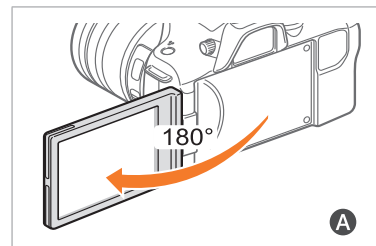

- Richiudete il display quando non in uso.
- Ruotate il display senza superare l'angolo consentito.
- Utilizzate le funzioni Wi-Fi quando il display è impostato come mostrato nelle immagini A e C.

Scatto con angolatura bassa

Uno scatto con angolatura bassa è uno scatto effettuato con una fotocamera posizionata al di sotto della linea dello sguardo, che guarda al soggetto verso l'alto.

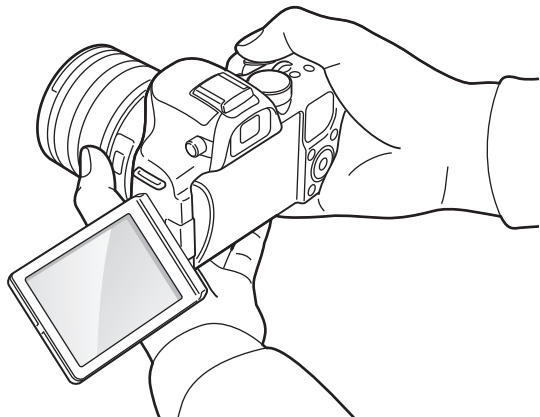

Scatto con angolatura alta

Uno scatto con angolatura alta è uno scatto effettuato con una fotocamera posizionata al di sopra della linea dello sguardo, che guarda al soggetto verso il basso.

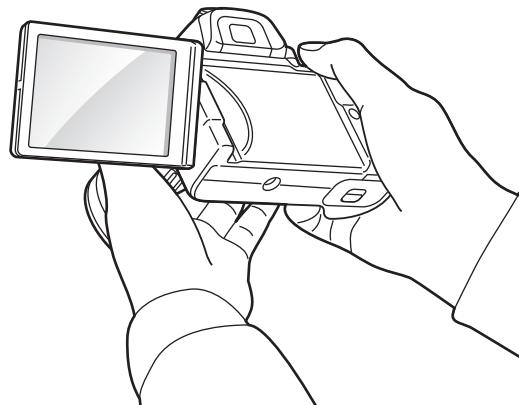

Diaframma

Il diaframma, un foro che controlla la quantità di luce che entra nella fotocamera, è uno dei tre fattori che determina l'esposizione. L'alloggiamento del diaframma contiene sottili piastre metalliche che si aprono e chiudono per consentire alla luce di entrare nel diaframma e nella fotocamera. La luminosità della foto dipende dal valore del diaframma: quanto più grande è il diaframma, tanto più luminosa sarà la foto; quanto più piccolo è il diaframma, tanto più scura sarà la foto.

Dimensioni del diaframma



Foto più scura (diaframma leggermente aperto)



Foto più luminosa (diaframma molto aperto)

La dimensione del diaframma è rappresentata da un valore conosciuto come "numero f". Il numero f rappresenta la distanza focale divisa per il diametro dell'obiettivo. Ad esempio, se una lente con una lunghezza focale di 50 mm presenta un numero f di F2, il diametro dell'apertura è 25 mm ($50 \text{ mm} / 25 \text{ mm} = F2$). Quanto più piccolo è il numero f, tanto maggiore è la dimensione dell'apertura.

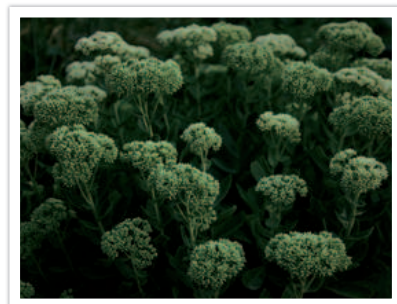
L'apertura del diaframma è descritta come Valore esposizione (EV). L'aumento del Valore dell'esposizione (+1 EV) significa che la quantità della luce raddoppia. La diminuzione del Valore dell'esposizione (-1 EV) significa che la quantità della luce si dimezza. Potete anche usare la funzione di compensazione dell'esposizione per sintonizzare in modo fine la quantità di luce suddividendo i valori dell'esposizione in 1/2, 1/3 EV, e così di seguito.

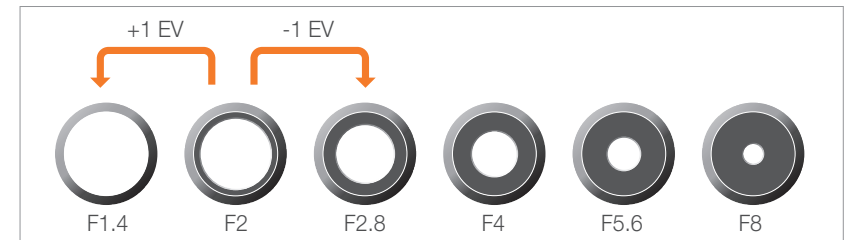

Passi del valore di esposizione

Valore del diaframma e profondità di campo

Potete sfocare o mettere più a fuoco lo sfondo di una foto controllando il diaframma. È strettamente connesso alla profondità di campo (DOF) che può essere espressa come piccola o grande.



Una foto con una DOF ampia



Una foto con una DOF piccola



L'alloggiamento del diaframma contiene diverse lamelle. Queste lamelle si muovono insieme e controllano la quantità di luce che passa attraverso il centro del diaframma. Il numero delle lamelle influenza anche la forma della luce quando si scattano foto di notte. Se un diaframma presenta un numero pari di lamelle, la luce si divide in un numero uguale di sezioni. Se il numero delle lamelle è dispari, il numero delle sezioni è il doppio del numero delle lamelle.

Ad esempio, un diaframma con 8 lamelle divide la luce in 8 sezioni e un diaframma con 7 lamelle in 14 sezioni.



7 lamelle

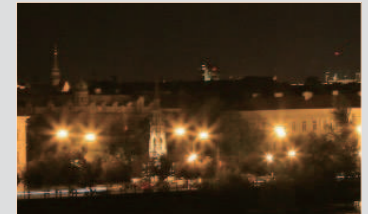

8 lamelle

Velocità otturatore

La velocità otturatore corrisponde alla quantità di tempo necessaria per aprire e chiudere l'otturatore ed è un importante fattore nella luminosità di una foto in quanto controlla la quantità di luce che passa attraverso il diaframma prima che raggiunge il sensore immagini.

In genere, la velocità è regolabile manualmente. La misura della velocità dell'otturatore è nota come "Valore dell'esposizione" (EV) che è segnato in intervalli di 1 s, 1/2 s, 1/4 s, 1/8 s, 1/15 s, 1/1000 s, 1/2000 s e così di seguito.

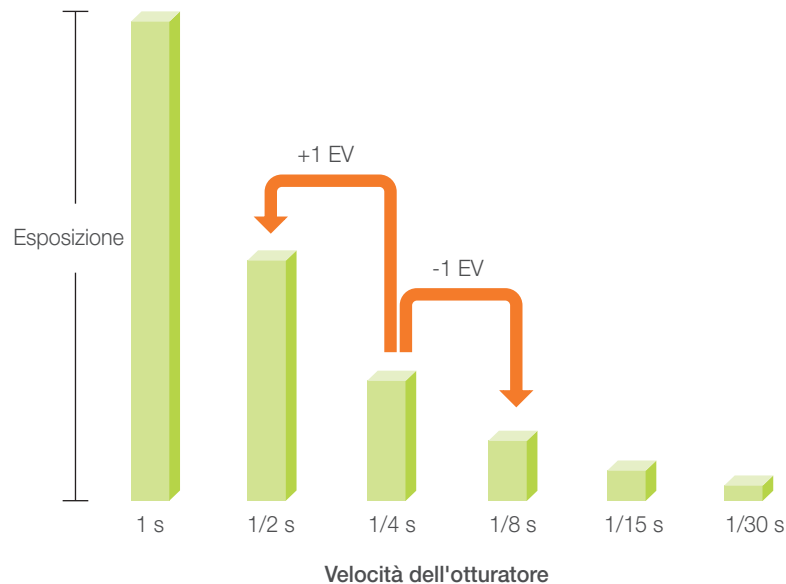

Pertanto, maggiore è la velocità otturatore, meno luce entra. Allo stesso modo, minore è la velocità otturatore, più luce potrebbe entrare.

Come mostrano le foto di seguito, una bassa velocità dell'otturatore concede più tempo alla luce per entrare e la foto diventa più luminosa. Dall'altro lato, una velocità dell'otturatore elevata consente meno tempo alla luce per entrare e la foto è più scura e blocca più facilmente soggetti in movimento.

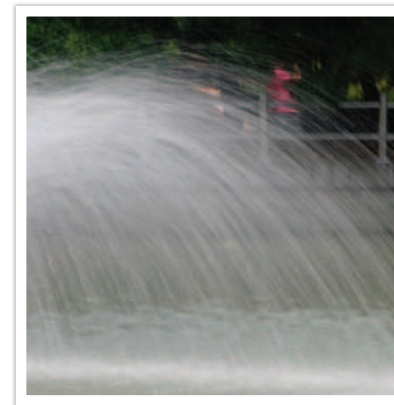

0,8 s

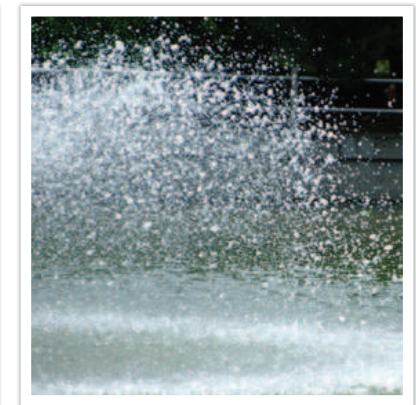

0,004 s

Sensibilità ISO

L'esposizione di un'immagine è determinata dalla sensibilità della fotocamera. Questa sensibilità si basa sulle norme internazionali sulle pellicole, conosciute come standard ISO. Sulle fotocamere digitali, questo valore della sensibilità viene utilizzato per indicare la sensibilità del sensore digitale che cattura l'immagine.

La sensibilità ISO raddoppia quando raddoppia il numero. Ad esempio, un'impostazione ISO 200 è capace di catturare immagini ad una velocità che è il doppio dell'impostazione ISO 100. Tuttavia, impostazioni ISO più alte possono determinare "rumori" (piccoli granelli, macchie e altri fenomeni in una foto che fanno sembrare lo scatto sporco e distorto). Come regola generale, è meglio utilizzare una bassa impostazione ISO per prevenire disturbi nelle foto, a meno che non scattate foto in ambienti scuri o di notte.

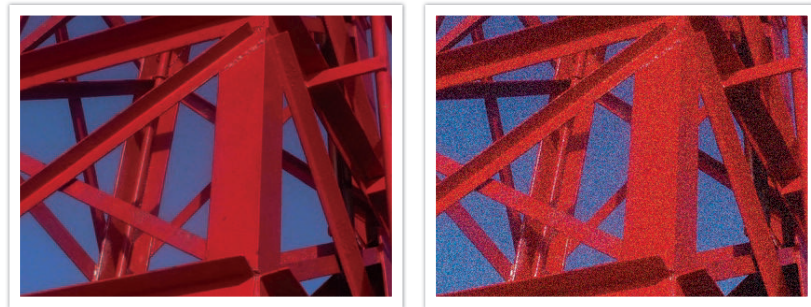

Modifiche nella quantità e nella luminosità secondo la sensibilità ISO

Una bassa sensibilità ISO significa che la fotocamera sarà meno sensibile alla luce, di conseguenza sarà necessaria più luce per avere un'esposizione ottimale. Quando usate una bassa sensibilità ISO, aprite di più il diaframma o riducete la velocità dell'otturatore per consentire più luce nella fotocamera. Ad esempio, durante una giornata soleggiata quando la luce è abbondante, una bassa sensibilità ISO non richiede una velocità dell'otturatore bassa. Tuttavia, in un luogo buio o di notte, una bassa sensibilità ISO e una velocità dell'otturatore alta determineranno una foto sfocata.



Foto scattata con un cavalletto e alta sensibilità



Una foto sfocata con una bassa sensibilità ISO

Come l'impostazione del diaframma, velocità otturatore e sensibilità ISO controllano l'esposizione

L'impostazione del diaframma, velocità otturatore e sensibilità ISO sono strettamente correlati in fotografia. L'impostazione del diaframma controlla l'apertura che regola la luce che entra nella fotocamera, mentre la velocità dell'otturatore determina la quantità di tempo che la luce ha a disposizione per entrare. La sensibilità ISO determina la velocità alla quale il filmato reagisce alla luce. Assieme, questi tre aspetti sono descritti come il triangolo di esposizione.

Una modifica a velocità dell'otturatore, diaframma o sensibilità ISO può variare a seguito di regolazioni delle altre impostazioni per mantenere la quantità di luce. I risultati, tuttavia, cambiano in base alle impostazioni. Ad esempio, la velocità dell'otturatore è utile per foto di soggetti in movimento, il diaframma può controllare la profondità di campo e la sensibilità ISO la sgranatura di una foto.

	Impostazioni	Risultati
T. di posa	<p>Diaframma ampio = più luce Diaframma stretto = meno luce</p>	 <p>Largo = piccola profondità di campo Stretto = grande profondità di campo</p>

	Impostazioni	Risultati
Velocità otturatore	<p>Velocità rapida = meno luce Velocità lenta = più luce</p>	 <p>Veloce = fermo Lento = sfocato</p>
Sensibilità ISO	<p>Sensibilità alta = più sensibile alla luce Sensibilità bassa = meno sensibile alla luce</p>	 <p>Alta = molto zigrinata Bassa = meno zigrinata</p>

Correlazione tra lunghezza focale, angolo e prospettiva

La lunghezza focale, misurata in millimetri, è la distanza tra il centro dell'obiettivo e il punto di messa a fuoco. Influisce sull'angolo e la prospettiva delle immagini catturate. Una lunghezza focale ridotta si traduce in un'ampia angolatura che consente di catturare immagini più ampie. Una grande lunghezza focale si traduce in un'angolatura minore che consente di catturare immagini teleobiettivo.

Lunghezza focale breve

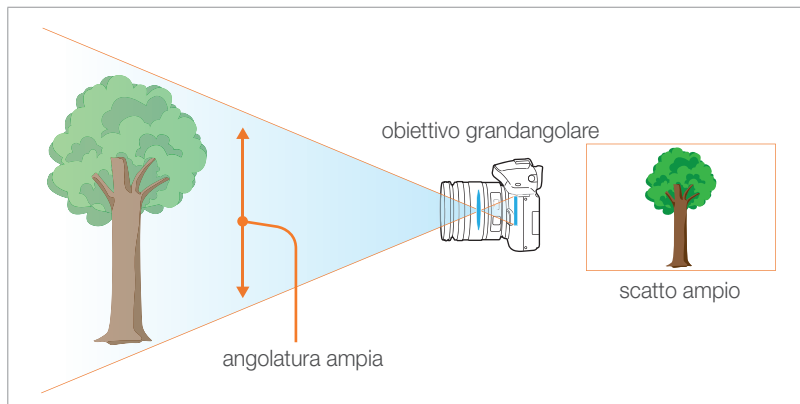

Lunghezza focale lunga

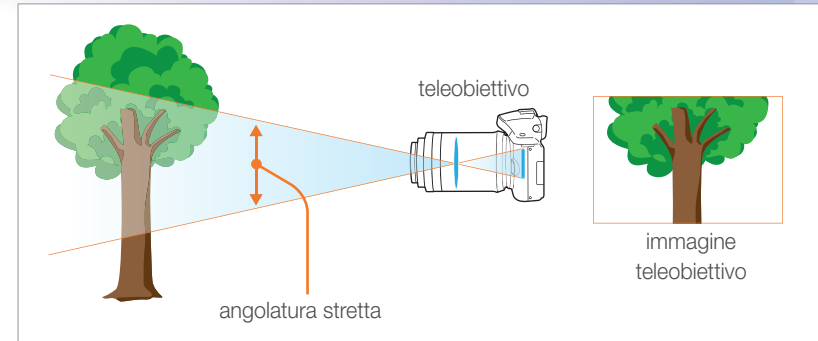

Guardate le foto di seguito e confrontate i cambiamenti.



angolatura 18 mm.



angolatura 55 mm.

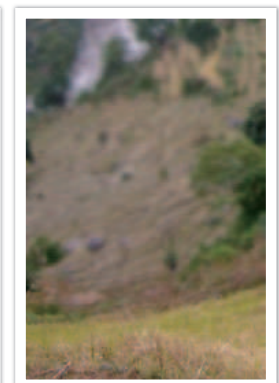

angolatura 200 mm



Normalmente, un obiettivo con un'angolatura ampia è perfetto per scattare foto a paesaggi e un obiettivo con un'angolatura stretta è consigliato per scattare foto a veneti sportivi o ritratti.

Profondità di campo

Autoscatti o foto di natura morta, maggiormente preferiti alle persone, sono quelli su cui lo sfondo è fuori dalla messa a fuoco e il soggetto è pronunciato. In base alle aree a fuoco, una foto può essere sfocata o netta. Questo effetto è chiamato "una DOF bassa" o "una DOF alta".

La profondità di campo è l'area a fuoco che circonda il soggetto. Di conseguenza, una piccola DOF significa che l'area a fuoco è stretta e una grande DOF che l'area a fuoco è ampia.

Una foto con una piccola DOF, che mette in risalto il soggetto mentre il resto rimane sfocato, può essere ottenuta mediante un teleobiettivo o selezionando un basso tempo di posa. Al contrario, una foto con un DOF grande mostra che è possibile ottenere tutti gli elementi sulla foto perfettamente a fuoco utilizzando un obiettivo grandangolare o selezionando un valore di posa alto.



Profondità di campo piccola



Profondità di campo grande

Cosa controlla gli effetti di non messa a fuoco?

La DOF dipende dal tempo di posa

Quanto più ampio è il diaframma (cioè quando più basso è il tempo di posa), tanto più bassa sarà la DOF. Se gli altri valori compresa la velocità dell'otturatore e la sensibilità ISO sono uguali, un basso tempo di posa determina una foto con una bassa DOF.



55 mm. F5.7



55 mm. F22

La DOF dipende dalla lunghezza focale

Quanto più lunga è la lunghezza focale, tanto minore sarà la profondità di campo. Per scattare foto con poca profondità di campo, è meglio utilizzare un teleobiettivo con una lunghezza focale più lunga rispetto a un teleobiettivo con una lunghezza focale corta.



Foto scattata con teleobiettivo da 18 mm.



Foto scattata con teleobiettivo da 100 mm.

La DOF dipende dalla distanza tra il soggetto e la fotocamera

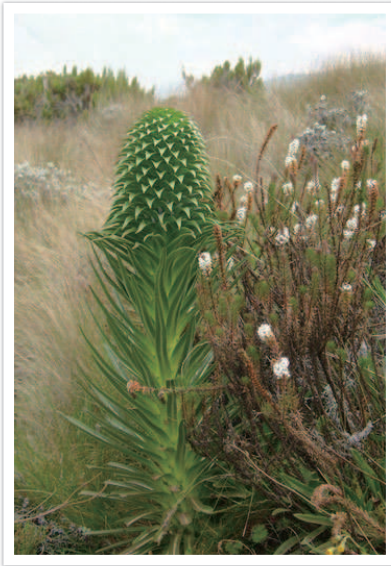
Quanto minore è la distanza tra il soggetto e la fotocamera, tanto più bassa sarà la DOF. Di conseguenza, scattare una foto vicino al soggetto può determinare una foto con bassa DOF.



Foto scattata con teleobiettivo da 100 mm.



Foto scattata vicino al soggetto

Anteprima DOF

Potete utilizzare il tasto Anteprima profondità per avere un'idea dell'aspetto della foto prima di scattare. Quando premete il tasto, la fotocamera regola il diaframma in base alle impostazioni predefinite e mostra i risultati sullo schermo. (pag. 129)

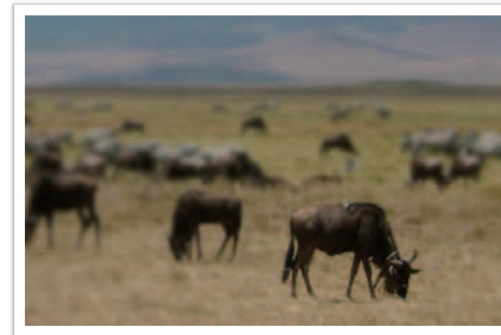
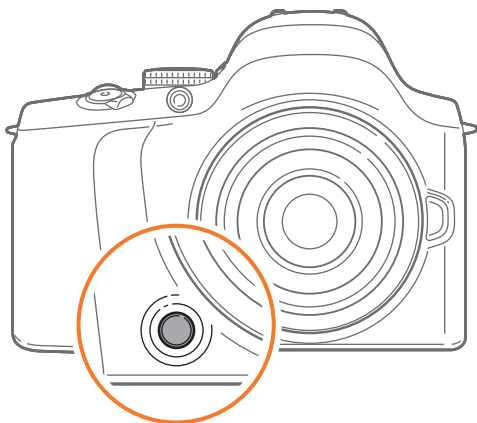

Composizione

Divertitevi a fotografare le bellezze del mondo con una fotocamera. Per quanto bello possa essere il mondo, una composizione scarsa non riesce a catturarne la bellezza.

È molto importante definire la priorità dei soggetti durante la fase composizione.

Il termine composizione in fotografia indica la disposizione degli oggetti in una foto. In genere, la conformità alla regola dei terzi porta a buone composizioni.

Regola dei terzi

Per usare la regola dei terzi, dividete l'immagine in uno schema 3x3 di rettangoli uguali.

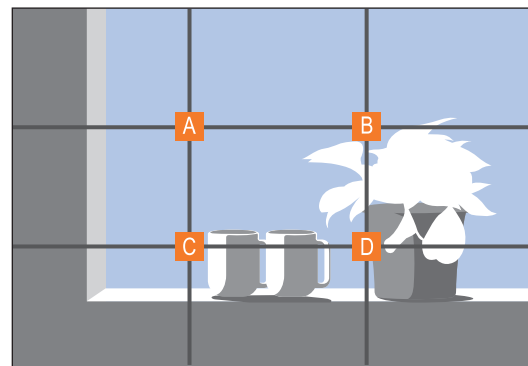

Per comporre foto che meglio mettono in risalto il soggetto, verificate che quest'ultimo si trovi in uno degli angoli del rettangolo centrale.

Utilizzando la regola dei terzi sarà possibile creare foto con composizioni stabili e interessanti. Di seguito alcuni esempi.



Foto con due soggetti

Se il soggetto è in un angolo della foto, questo crea una composizione non bilanciata. Potete stabilizzare la foto catturando un secondo soggetto nell'angolo opposto per bilanciare il peso della foto.

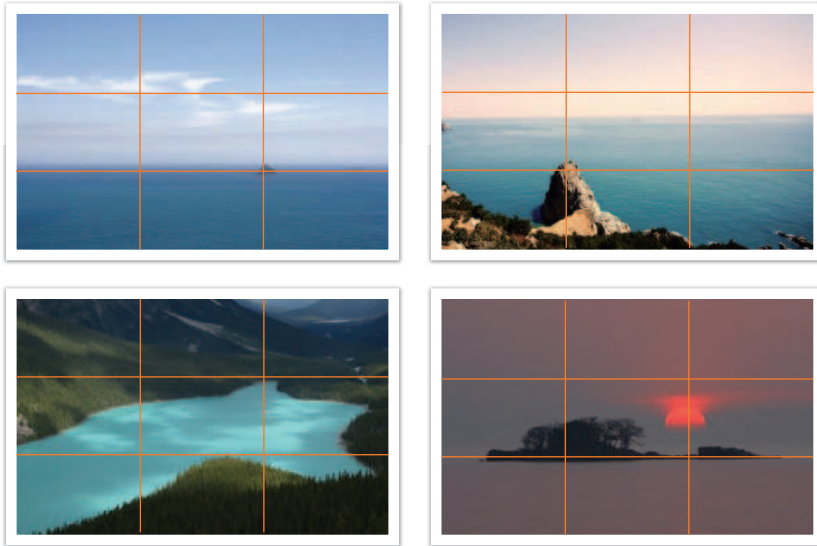

Non stabile

Stabile

Quando scattate foto di paesaggi, centrare l'orizzonte consentirà di creare un effetto non bilanciato. Date maggiore peso alla foto muovendo l'orizzonte sopra o sotto.



Non stabile

Stabile

Flash

La luce è uno dei componenti più importanti nella fotografia. Tuttavia, non è facile avere sempre e ovunque abbastanza luce. L'utilizzo di un flash consente di ottimizzare le impostazioni della luce e creare una varietà di effetti.

Il flash, conosciuto anche come luce strobica o luce veloce, consente di creare un'adeguata esposizione in condizioni di scarsa luminosità. È anche utile in situazioni molto luminose. Ad esempio, il flash può essere usato per compensare l'esposizione dell'ombra di un soggetto o per catturare chiaramente il soggetto e lo sfondo nelle condizioni retroilluminate.



Prima della correzione



Dopo la correzione

Numero guida del flash

Il numero del modello di un flash si riferisce alla potenza del flash e la quantità massima di luce creata è rappresentata da un valore noto come "numero guida". Quanto più grande è il numero, tanta più luce viene emessa dal flash. Il numero guida è raggiunto moltiplicando la distanza dal flash al soggetto per il tempo di posa quando la sensibilità ISO è impostata su 100.

Numero guida = distanza dal flash al soggetto X tempo di posa

Tempo di posa = numero guida / distanza dal flash al soggetto

Distanza dal flash al soggetto = numero guida / tempo di posa

Tuttavia, se conoscete il numero di guida di un flash, potete valutare un flash ottimale alla distanza del soggetto quando impostate manualmente il flash. Ad esempio, se un flash presenta un numero guida di GN 20 ed è distante 4 metri dal soggetto, il tempo di posa ottimale è F5.0.

Fotografia bounce

La fotografia bounce si riferisce al metodo di deviazione della luce verso il soffitto o le pareti in modo che la luce si diffonda in modo uniforme sul soggetto. Di solito, le foto scattate con il flash possono sembrare non naturali e creare ombre. I soggetti nelle foto scattate con fotografia bounce non creano ombre e sembrano regolari perché la luce si diffonde in modo uniforme.

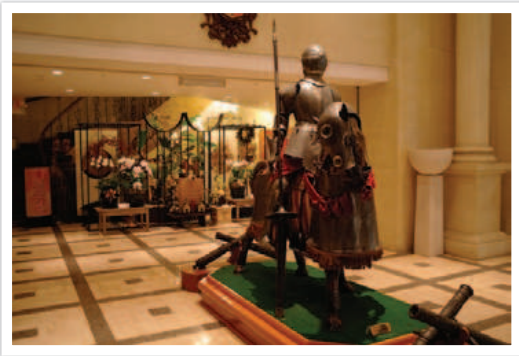

Capitolo 1

Fotocamera

Informazioni su componenti, icone del display, funzioni di base, biettivo in dotazione e accessori opzionali.

Operazioni preliminari

Contenuto della confezione

Assicuratevi che nella confezione siano presenti i seguenti elementi.

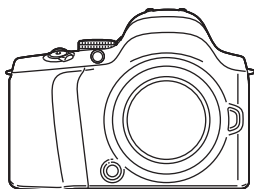

Fotocamera
(compresi custodia, copriobiettivo
copertura hot-shoe)

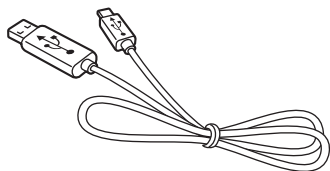

Cavo USB

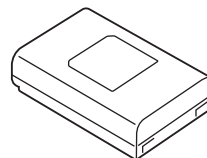

Batteria ricaricabile

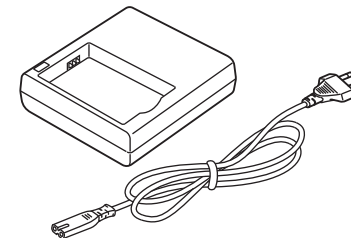

Supporto batteria/Adattatore CA

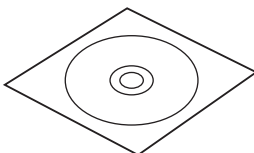

CD-ROM del software
(compreso Manuale dell'utente)

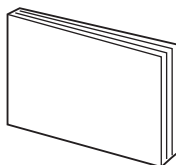

Manuale dell'utente Operazioni di
base dell'utente Operazioni di base

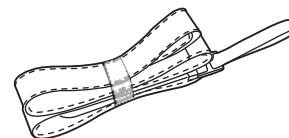

Tracolla



- Le immagini potrebbero variare dai prodotti reali.
- Potete acquistare accessori originali presso un rivenditore o un centro assistenza Samsung. Samsung non è responsabile per problemi provocati dall'uso di accessori non autorizzati. Per informazioni sugli accessori, fate riferimento a pagina 177.

Layout fotocamera

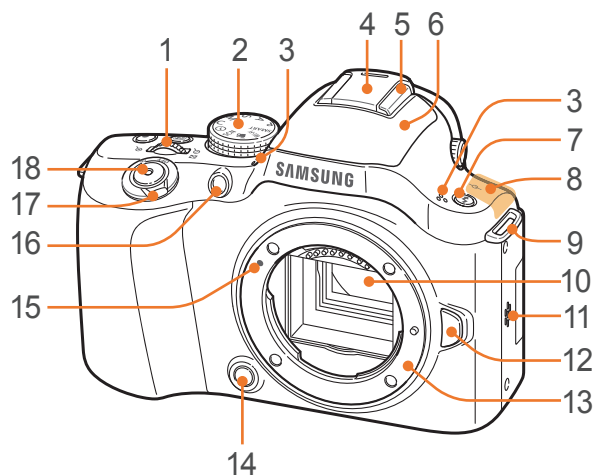

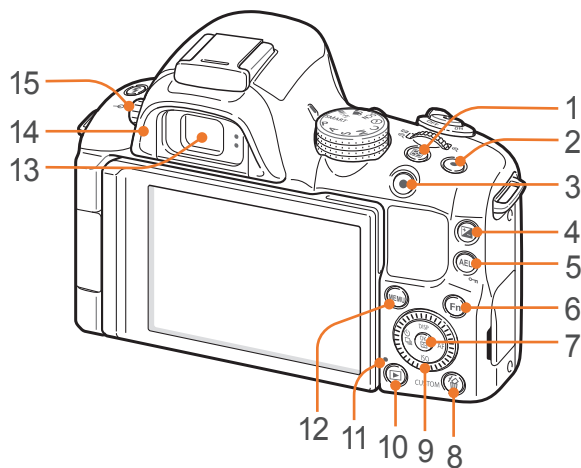

N.	Nome
1	<p>Ghiera di selezione</p> <ul style="list-style-type: none"> • Nella schermata Menu: consente di spostarsi sull'elemento di menu desiderato. • Nella modalità Scatto: consente di regolare la velocità otturatore o il tempo di posa in alcune modalità di scatto e di modificare la dimensione di un'area di messa a fuoco. • Nella modalità Riproduzione: consente di ingrandire o ridurre una foto, visualizzare le miniature, regolare il volume.
2	<p>Ghiera di selezione</p> <ul style="list-style-type: none"> • SMART: modalità Smart Auto (pag. 44) • P: modalità Programma (pag. 45) • A: modalità Priorità apertura (pag. 46) • S: modalità Priorità otturatore (pag. 46) • M: modalità Manuale (pag. 47) • C: modalità Personalizzato (pag. 48) • i: modalità Priorità obiettivo (pag. 50) • SCN: modalità Scena (pag. 53) • Filmato: modalità Filmato (pag. 56) • Wi-Fi: Wi-Fi (pag. 103)
3	Microfono

N.	Nome
4	Copertina hot-shoe
5	Hot-shoe
6	Flash integrato (pag. 79)
7	Tasto pop-up flash (pag. 79)
8	<p>Antenna interna</p> <p>* Evitate di toccare l'antenna interna durante l'utilizzo della rete wireless.</p>
9	Occhiello per il cinturino della fotocamera
10	Sensore immagini
11	Altoparlante
12	Tasto di rilascio obiettivo
13	Montaggio obiettivo
14	Tasto di anteprima profondità (pag. 129)
15	Indice montaggio obiettivo
16	Luce AF/spia timer
17	Interruttore Power
18	Tasto di scatto



N.	Nome
1	Tasto di misurazione (pag. 81)
2	Tasto verde Consente di ripristinare il valore di Cambiamento programma, Foto Wizard, Bilanc.bianco, Temperatura colore, Luminosità display, Colore display, Timer, Flash EV, Selezione AF (un'area di messa a fuoco riposizionata viene spostata di nuovo al centro).
3	Tasto registrazione video Consente di avviare la registrazione di un filmato.
4	Tasto regolazione EV (pag. 88) Premete e non rilasciate il bottone, quindi scorrete la ghiera di selezione o ruotate il tasto direzionale per regolare il valore di esposizione.

N.	Nome
5	Tasto AEL (pag. 129) <ul style="list-style-type: none"> • Nella modalità Scatto: consente di bloccare il valore di esposizione regolato oppure di mettere a fuoco. • Nella modalità Riproduzione: consente di proteggere il file visualizzato.
6	Tasto Fn Consente di accedere alle funzioni principali e di sintonizzare alcune impostazioni.
7	Tasto  <ul style="list-style-type: none"> • Nella schermata Menu: consente di salvare le opzioni selezionate. • Nella modalità Scatto: consente di selezionare manualmente l'area di messa a fuoco in alcune modalità di scatto.
8	Tasto Elimina/personalizzato <ul style="list-style-type: none"> • Nella modalità Scatto: consente di eseguire la funzione assegnata. (pag. 129) • Nella modalità Riproduzione: consente di eliminare i file.
9	Tasto direzionale (selezione Smart) <ul style="list-style-type: none"> • Nella modalità Scatto <ul style="list-style-type: none"> - DISP: consente di visualizzare le impostazioni della fotocamera e di cambiare le opzioni. - ISO: consente di selezionare un valore ISO. - : consente di selezionare un'opzione per il drive. - AF: consente di selezionare una modalità AF. • In altre situazioni consente di spostarsi rispettivamente in alto, in basso, a sinistra e a destra. (Inoltre, potete ruotare il tasto direzionale.)

N.	Nome
10	Tasto di riproduzione Consente di attivare la modalità Riproduzione.
11	Spia di stato Indica lo stato della fotocamera. <ul style="list-style-type: none"> • Lampeggia: durante il salvataggio di foto, la registrazione di video, l'invio di dati a un PC o a una stampante, durante la connessione a una rete Wi-Fi o l'invio di una foto. • Fissa: quando non c'è trasferimento di dati o quando il trasferimento di dati al computer o alla stampante è terminato.
12	Tasto MENU Consente di accedere a opzioni o menu.
13	Mirino
14	Copriobiettivo
15	Ghiera di regolazione diottrie Se l'immagine non viene visualizzata in modo chiaro attraverso il mirino, scorrete la ghiera di regolazione diottrie per migliorare la qualità.

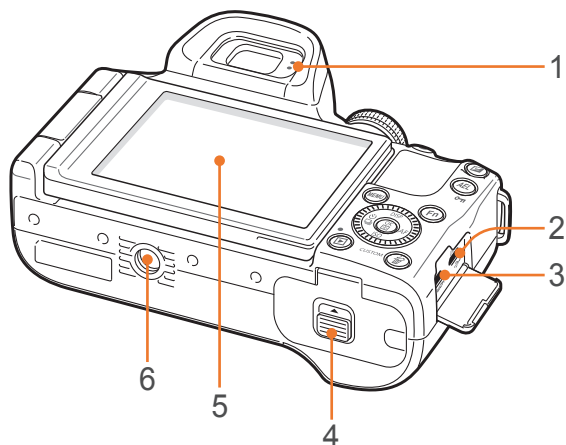

N.	Nome
1	Sensore di prossimità (pag. 129)
2	Porta USB, A/V e rilascio otturatore Consente di collegare la fotocamera a un PC, a una TV o a un dispositivo di rilascio otturatore. Utilizzate un filo di rilascio dell'otturatore a distanza e un cavalletto per ridurre al minimo il movimento della fotocamera.
3	Porta HDMI
4	Coperchio vano batteria/scheda di memoria Consente di inserire la scheda di memoria e la batteria.
5	Display Aprite il display verso l'esterno a 180° e orientatelo verso l'alto o verso il basso per foto con angolatura alta o bassa o autoscatti. (pag. 14)
6	Attacco del cavalletto

Icone del display

Nella modalità Scatto

Scatto di foto

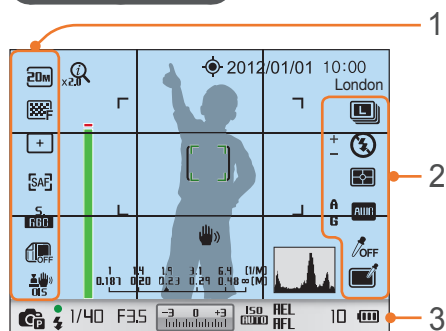

1. Opzioni di fotografia (sinistra)

Icona	Descrizione
	Dimensione foto
	Qualità foto
	Area di messa a fuoco
	Rilevamento volto
	Modo AF (pag. 67)
	Spazio colore
	Intervallo dinamico (pag. 84)
	Stabilizzazione ottica delle immagini (OIS) (pag. 73)

2. Opzioni di fotografia (destra)

Icona	Descrizione
	Modalità funzionamento
	Opzione flash

Icona	Descrizione
	Intensità del flash
	Modalità Panorama (pag. 53)
	Misurazione (pag. 81)
	Bilanc.bianco (pag. 63)
	Regolazione micro del bilanciamento del bianco
	Tono volto
	Ritocco volto
	Foto Wizard (pag. 66)
	Filtro smart (pag. 85)
	Selezione colore (pag. 86)

3. Informazioni sullo scatto

Icona	Descrizione
	zoom attivo
	rapporto zoom
	GPS attivato*
2012/01/01	Data
10:00	Ora
London	Informazioni località*
	Barra di supporto per la messa a fuoco (pag. 72)
	Cornice di messa a fuoco automatica
	Area di misurazione Spot
	Scala distanze (pag. 130)

Icona	Descrizione
	Regolatore di livello (pag. 34)
	Oscillazione della fotocamera
	Istogramma (pag. 130)
	Modalità di scatto
	Messa a fuoco
	Indicatore flash
1/40	Velocità otturatore
F3.5	Diaframma
	Valore di esposizione
	Sensibilità ISO (pag. 62)
AEL	Blocco esposizione automatica (pag. 89)
AFL	Blocco messa a fuoco automatica (pag. 89)
	Scheda di memoria non inserita**
10	Numero di foto disponibili
	<ul style="list-style-type: none"> : carica completa : carica parziale (Rosso): scarica (ricaricate la batteria)

* Queste icone compaiono quando collegate un modulo GPS opzionale.

** Le foto scattate senza inserire una scheda di memoria non possono essere stampate né trasferite a una scheda di memoria o a un computer.



Le icone visualizzate cambiano in base alla modalità selezionata o alle opzioni impostate.

Registrazione di video

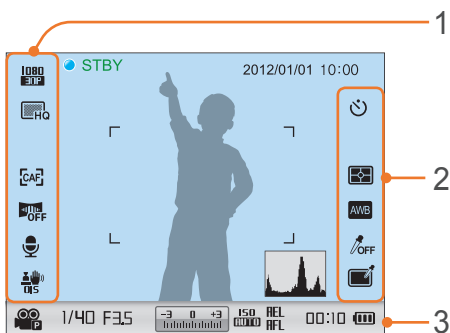

1. Opzioni di fotografia (sinistra)

Icona	Descrizione
CAF	Messa a fuoco automatica disattivata
1080 50P	Dimensione video
HQ	Qualità video
x5	Movimento multiplo
CAF	Modo AF (pag. 67)
OFF	Dissolvenza (pag. 91)
	Registrazione voce attivata (pag. 91)
OIS	Stabilizzazione ottica delle immagini (OIS) (pag. 73)

2. Opzioni di fotografia (destra)

Icona	Descrizione
	Timer
	Misurazione (pag. 81)
AWB	Bilanc.bianco (pag. 63)
OFF	Foto Wizard (pag. 66)
	Selezione colore (pag. 86)

3. Informazioni sullo scatto

Icona	Descrizione
2012/01/01	Data
10:00	Ora
	Istogramma (pag. 130)
	Modalità AE filmato
1/40	Velocità otturatore
F3.5	Diaframma
	Valore di esposizione
ISO	Sensibilità ISO
AEL	Blocco esposizione automatica (pag. 89)
AFL	Blocco messa a fuoco automatica (pag. 89)
	Scheda di memoria non inserita

Icona	Descrizione
00:10	Durata registrazione disponibile
	<ul style="list-style-type: none"> 🔋: carica completa 🔋: carica parziale 🔋 (Rosso): scarica (ricaricate la batteria)



Le icone visualizzate cambiano in base alla modalità selezionata o alle opzioni impostate.

Regolatore di livello

Il regolatore di livello vi aiuta ad allineare la fotocamera con le linee orizzontali e verticali sul display. Se il regolatore di livello non è piano, calibratelo utilizzando la funzione Calibrazione orizzontale. (pag. 134)

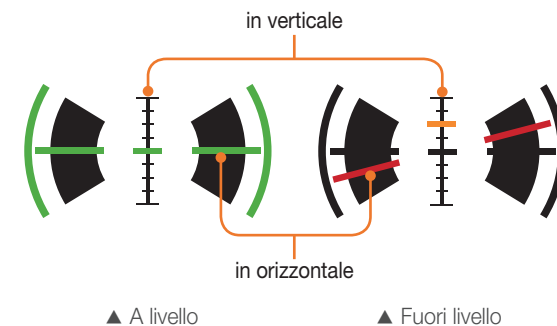

Nella modalità Riproduzione

Visualizzazione delle foto

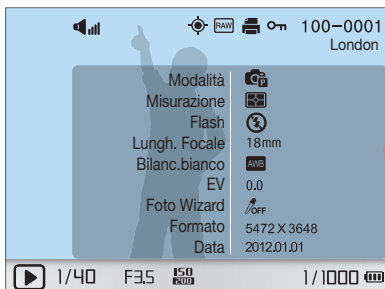

Informazioni

Icona	Descrizione
	Volume
	File catturato in sequenza
	Informazioni località
	File RAW
	File 3D
	Stampa informazioni aggiunte a file (pag. 142)
	File protetto
	File immagine/suono (pag. 55)
100-0001	Numero cartella - Numero file
London	Informazioni località
1/40	Velocità otturatore
F3.5	Diaframma
ISO 200	Valore sensibilità ISO
1/1000	File corrente/numero totale di file

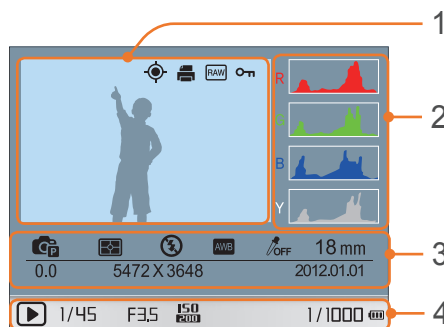

N.	Descrizione
1	Foto scattata
2	Istogramma RGB (pag. 130)
3	Modalità Scatto, Misurazione, Flash, Bilanc.bianco, Foto Wizard, Gamma messa a fuoco, Valore esposizione, Dimensione foto, Data
4	Velocità otturatore, Diaframma, Valore ISO, File corrente/numero totale di file

Riproduzione di video



Icona	Descrizione
	Velocità riproduzione
	Volume
100-0002	Numero cartella - Numero file
	Movimento multiplo
00:30	Durata riproduzione corrente
10:00	Durata del video

Obiettivi

Potete acquistare obiettivi opzionali prodotti esclusivamente per la fotocamera serie NX. Imparate le funzioni di ogni obiettivo e selezionatene uno per soddisfare al meglio i vostri bisogni e preferenze.

Layout obiettivo

Obiettivo SAMSUNG 18-55 mm F3.5-5.6 OIS III (esempio)

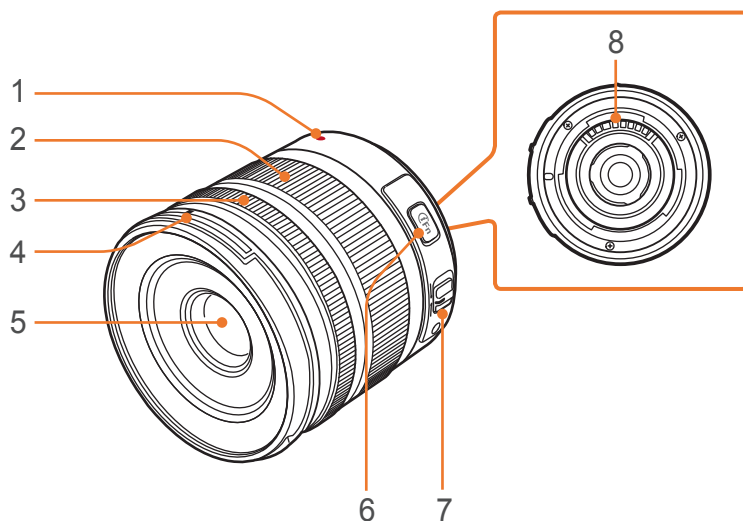

N.	Descrizione
1	Indice montaggio obiettivo
2	Anello di zoom
3	Anello di messa a fuoco (pag. 72)
4	Indice di inserimento paraluce obiettivo
5	Obiettivo
6	Tasto i-Function (pag. 51)
7	Interruttore AF/MF (pag. 67)
8	Contatti obiettivo



Quando non utilizzate l'obiettivo, inserite il copriobiettivo e il coperchio per proteggerlo da polvere e graffi.

Obiettivo SAMSUNG 20-50 mm F3.5-5.6 ED II (esempio)

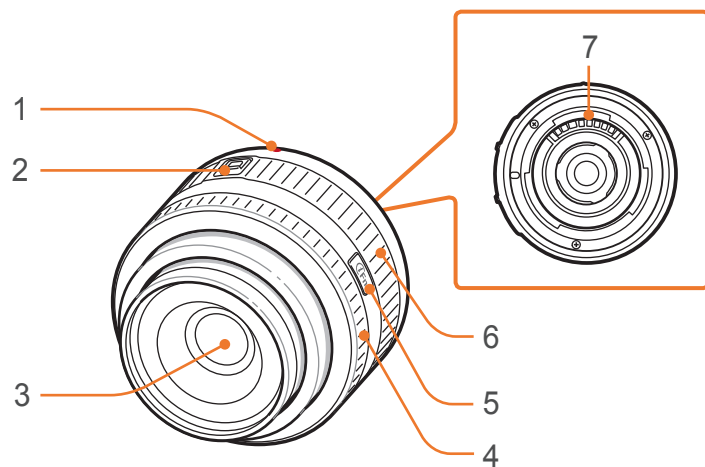

N.	Descrizione
1	Indice montaggio obiettivo
2	Interruttore blocco zoom
3	Obiettivo
4	Anello di messa a fuoco (pag. 72)
5	Tasto i-Function (pag. 51)
6	Anello di zoom
7	Contatti obiettivo

Blocco e sblocco dell'obiettivo

Per bloccare l'obiettivo, tirate e tenete lontano l'interruttore del blocco zoom dal corpo della fotocamera e ruotate l'anello dello zoom in senso orario.

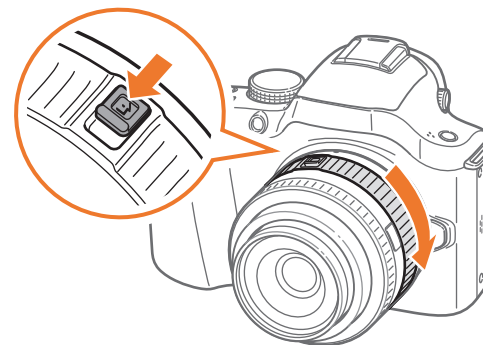

Per sbloccare l'obiettivo ruotate l'anello dello zoom in senso antiorario finché non si sente il suono di un clic.

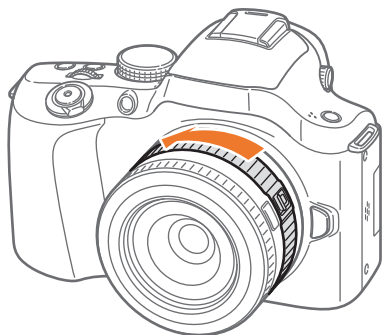

Non potete scattare foto quando l'obiettivo è bloccato.

Obiettivo SAMSUNG 16 mm F2.4 (esempio)

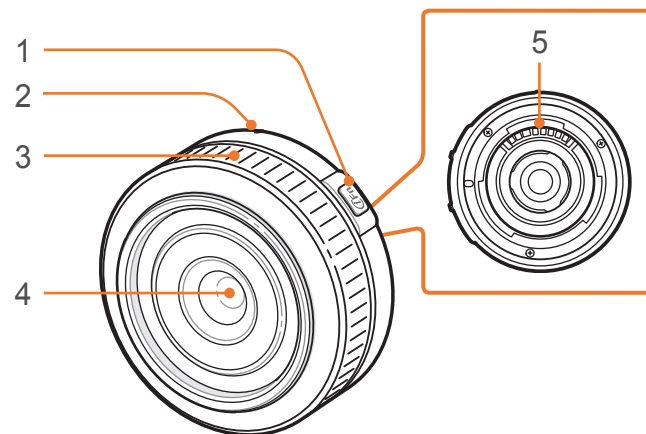

N.	Descrizione
1	Tasto i-Function (pag. 51)
2	Indice montaggio obiettivo
3	Anello di messa a fuoco (pag. 72)
4	Obiettivo
5	Contatti obiettivo

Contrassegni obiettivo

Scoprite cosa significano i numeri sull'obiettivo.

Obiettivo SAMSUNG 18-200 mm F3.5-6.3 ED OIS (esempio)

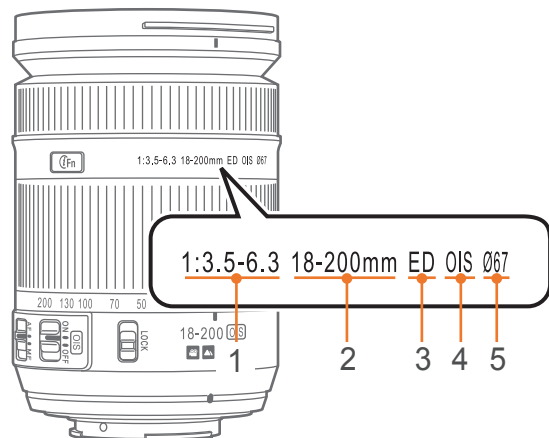

N.	Descrizione
1	<p>Diaframma</p> <p>Una gamma di tempi di posa. Ad esempio, 1:3.5-6.3 indica un intervallo massimo di tempo di posa da 3,5 a 6,3.</p>
2	<p>Lunghezza focale</p> <p>La distanza dal centro dell'obiettivo al punto focale (in millimetri). Questa cifra è espressa in un intervallo: lunghezza focale minima a lunghezza focale massima dell'obiettivo.</p> <p>Lunghezze focali maggiori riducono le angolature e ingrandiscono il soggetto. Lunghezze focali minori determinano angolature più ampie.</p>
3	<p>ED</p> <p>ED significa Extra-low Dispersion (dispersione molto bassa). Il vetro a dispersione molto bassa è efficace per ridurre l'aberrazione cromatica (una distorsione che si verifica quando una lente non riesce ad eseguire la messa a fuoco di tutti i colori allo stesso punto di convergenza).</p>
4	<p>OIS (pag. 73)</p> <p>Stabilizzazione ottica delle immagini. Gli obiettivi con questa funzione possono rilevare l'oscillazione della fotocamera e annullare efficacemente il movimento all'interno della fotocamera.</p>
5	<p>Ø</p> <p>Il diametro dell'obiettivo. Quando collegate un filtro all'obiettivo, accertatevi che i diametri dello stesso e del filtro siano uguali.</p>

Accessori

Potete utilizzare accessori come flash esterno e modulo GPS, che vi aiutano a scattare facilmente foto migliori.

Per ulteriori informazioni sugli accessori opzionali, fate riferimento al manuale di ogni accessorio.



- Le immagini potrebbero variare dai prodotti reali.
- Potete acquistare accessori approvati Samsung presso un rivenditore o un centro assistenza Samsung. Samsung non è responsabile per danni provocati dall'uso di accessori di altri produttori.

Layout flash esterno

SEF220A (esempio) (opzionale)

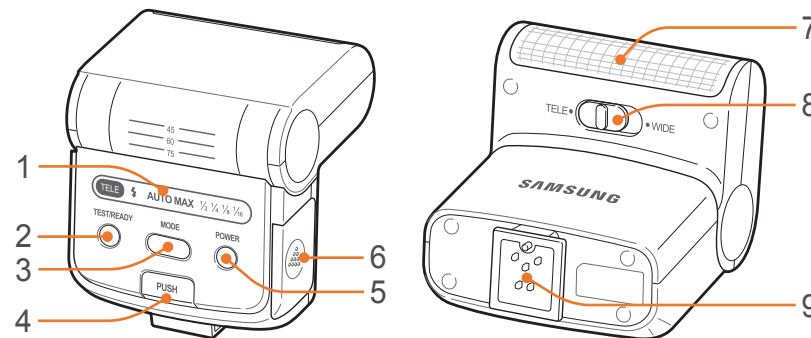

N.	Descrizione
1	Icone del display
2	Spia di READY/Tasto test
3	Tasto MODE
4	Tasto rilascio flash
5	Tasto di accensione [POWER]
6	Coperchio della batteria
7	Bulb
8	Interruttore modalità TELE/WIDE
9	Collegamento hot-shoe

Collegamento del flash

1 Rimuovete la copertina hot-shoe dalla fotocamera.

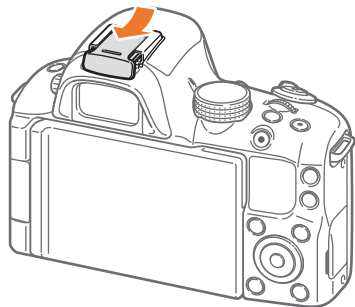

2 Collegare il flash facendolo scorrere nell'hot-shoe.

- Per il rilascio del flash, tirate leggermente il flash mentre premete il tasto **PUSH**.

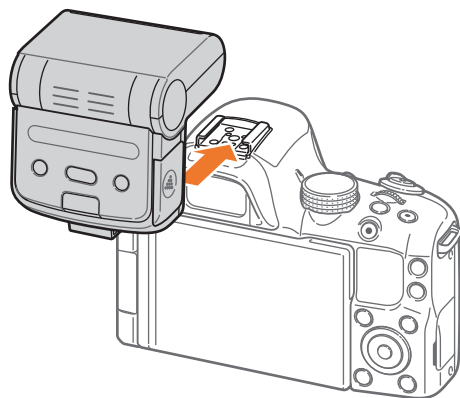

3 Premete il tasto di accensione sul flash.



- Potete scattare foto con un flash parzialmente carico, tuttavia si raccomanda di utilizzarne uno completamente carico.
- Fate riferimento alla pagina sugli accessori opzionali per i flash esterni disponibili. (pag. 177)
- Le opzioni disponibili potrebbero variare in base alla modalità di scatto.
- C'è un intervallo tra le due sequenze del flash. Non muovetevi finché il flash non si è attivato una seconda volta.
- Per ulteriori informazioni sui flash opzionali, fate riferimento al manuale dell'utente del flash.



Utilizzate solo flash approvati da Samsung. L'utilizzo di flash non compatibili potrebbero danneggiare la fotocamera.

Layout del modulo GPS (opzionale)

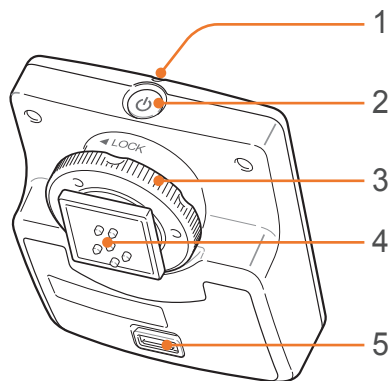

N.	Descrizione
1	Spia di stato
2	Tasto di accensione [POWER]
3	Ghiera di chiusura hot-shoe
4	Collegamento hot-shoe
5	Coperchio della batteria

Come collegare il modulo GPS

1 Rimuovete la copertina hot-shoe dalla fotocamera.

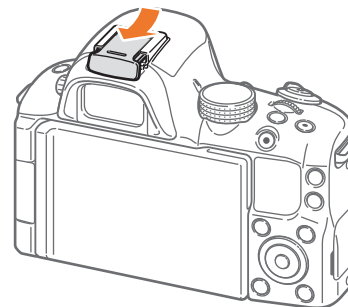

2 Montate il modulo GPS facendolo scorrere nell'hot-shoe.

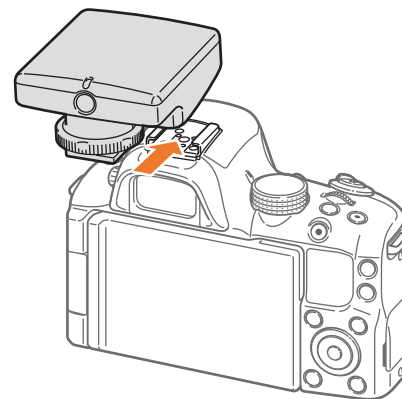

- 3 Bloccate il modulo GPS in posizione ruotando la ghiera di chiusura hot-shoe verso LOCK.

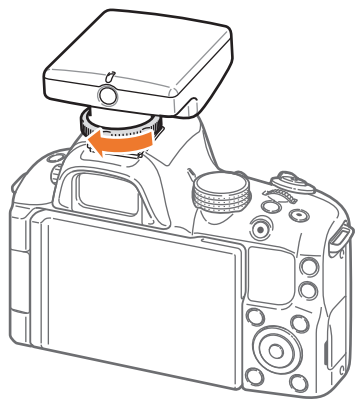

- 4 Premete il tasto di alimentazione sul modulo GPS.



Modalità di scatto

Due semplici modalità di scatto - Smart Auto e Scena - vi aiutano a scattare foto con numerose impostazioni automatiche. Le modalità aggiuntive consentono maggiore personalizzazione delle impostazioni.



Icona	Descrizione
SMART	Modalità Smart Auto (pag. 44)
P	Modalità Programma (pag. 45)
A	Modalità Priorità apertura (pag. 46)
S	Modalità Priorità otturatore (pag. 46)
M	Modalità Manuale (pag. 47)
C	Modalità Personalizzato (pag. 48)
i	Modalità Priorità obiettivo (pag. 50)
SCN	Modalità Scena (pag. 53)
🎥	Modalità Filmato (pag. 56)
Wi-Fi	Wi-Fi (pag. 103)

SMART Modalità Smart Auto

Nella modalità Smart Auto, la fotocamera riconosce le condizioni ambientali e regola automaticamente i fattori che contribuiscono all'esposizione, tra cui la velocità dell'otturatore, il tempo di posa, la misurazione, il bilanciamento del bianco e la compensazione dell'esposizione. La fotocamera controlla la maggior parte delle funzioni, mentre alcune funzioni di scatto sono limitate. Questa modalità è utile per scattare foto veloci con poche regolazioni.



La fotocamera potrebbe rilevare scene diverse, anche gli stessi soggetti, in base a fattori esterni come le vibrazioni della fotocamera, l'illuminazione e la distanza dal soggetto.

P Modalità Programma

La fotocamera regola automaticamente la velocità dell'otturatore e il tempo di posa in modo da poter raggiungere un valore di esposizione ottimale.

Questa modalità è utile quando desiderate scattare foto con esposizione costante, potendo regolare altre impostazioni.



Spostamento programma

La funzione Spostamento programma consente di regolare la velocità dell'otturatore e il tempo di posa mentre la fotocamera mantiene la stessa esposizione. Quando ruotate la ghiera di selezione verso sinistra o il tasto direzionale in senso antiorario, la velocità otturatore diminuisce e il tempo di posa aumenta. Quando ruotate la ghiera di selezione verso destra o il tasto direzionale in senso orario, la velocità otturatore aumenta e il tempo di posa diminuisce.

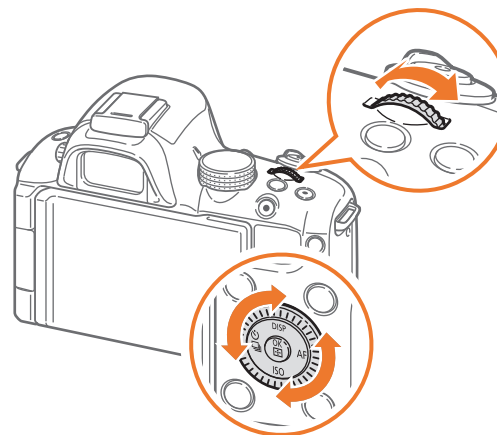

A Modalità Priorità diaframma

Nella modalità Priorità diaframma, la fotocamera calcola automaticamente la velocità dell'otturatore in base al tempo di posa selezionato. Potete regolare la profondità di campo (DOF) cambiando il tempo di posa. Questa modalità è utile per scattare primi piani e foto di paesaggi.

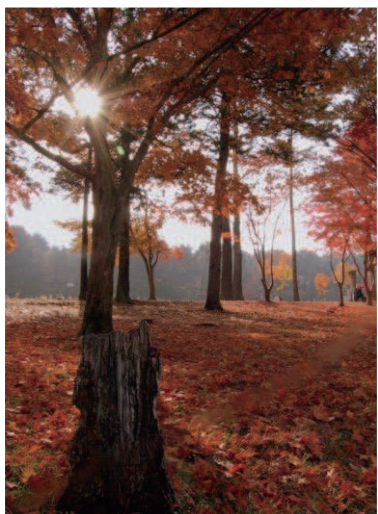

Profondità di campo larga

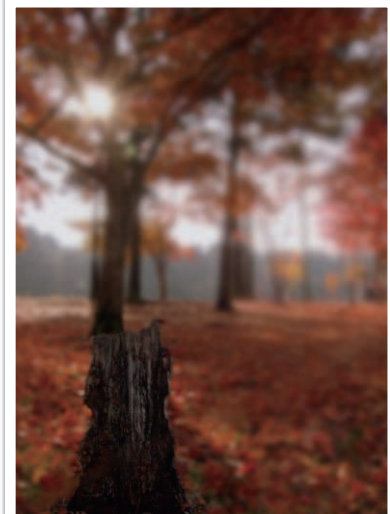

Profondità di campo piccola



Nelle impostazioni con scarsa luminosità, sarà necessario aumentare la sensibilità ISO per evitare foto sfocate.

S Modalità Priorità otturatore

Nella modalità Priorità otturatore, la fotocamera regola automaticamente il tempo di posa in base alla velocità otturatore selezionata. Questa modalità è utile per scattare foto di soggetti in rapido movimento o per creare effetti traccianti in una foto.

Ad esempio, impostate la velocità otturatore a più di 1/500 sec per scattare foto del soggetto. Per far sembrare il soggetto sfocato, impostate la velocità otturatore al di sotto di 1/30 sec.



Velocità otturatore bassa

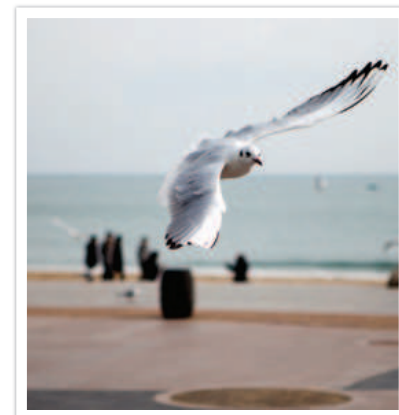

Velocità otturatore alta



Per compensare la quantità ridotta di luce consentita da velocità rapide dell'otturatore, aprite il diaframma e fate entrare più luce. Se le foto sono ancora troppo scure, aumentate il valore ISO.

M Modalità Manuale

La modalità Manuale consente di regolare manualmente la velocità otturatore e il tempo di posa. In questa modalità, potete controllare completamente l'esposizione delle foto.

Questa modalità è utile negli ambienti di scatto controllati, come uno studio o quando è necessario sintonizzare in modo fine la fotocamera. La modalità manuale è consigliata anche per scattare scene notturne o fuochi di artificio.

Modalità Inquadratura

Quando regolate il diaframma o la velocità dell'otturatore, l'esposizione cambia in base alle impostazioni, quindi il display potrebbe diventare più scuro. Quando questa funzione è attiva, la luminosità del display è costante indipendentemente dalle impostazioni, quindi potete inquadrare meglio lo scatto.

Per usare Framing Mode

Nella modalità Scatto, premete **[MENU]** →  → **Mod.inquadratura** → un'opzione.

Utilizzo del Bulb

Utilizzate una lampadina per scattare foto di notte o al cielo notturno. Quando premete **[Otturatore]**, l'otturatore rimane aperto così da creare effetti luce in movimento.

Per usare una lampadina

Scorrete completamente la ghiera di selezione verso sinistra fino a **Bulb**. → Tenete premuto **[Otturatore]** per il tempo desiderato.







- Se impostate un valore ISO elevato o aprite l'otturatore per molto tempo, il rumore dell'immagine potrebbe aumentare.
- Non potete utilizzare la funzione di scatto continuo con la funzione Bulb.

C Modalità Custom





La modalità Custom vi permette di creare modalità di scatto personalizzate regolando e memorizzando le opzioni.

Memorizzazione delle modalità personalizzate

- 1 Ruotate la ghiera di selezione su **P**, **A**, **S**, **M**, **C** oppure .
- 2 Impostate le opzioni di scatto.
- 3 Premete **[MENU]**, quindi selezionate  → **Salva come Modalità personalizzata**.
 - Inoltre, potete anche utilizzare questa funzione premendo **[Fn]**.
- 4 Scorrete fino a **C1**, **C2**, oppure **C3** per selezionare una posizione, quindi premete .
 - Potete sostituire la modalità personalizzata esistente con le impostazioni correnti.

- 5 Utilizzate la ghiera di selezione o il tasto direzionale per scorrere fino al tasto desiderato, quindi premete  to enter a name for the mode.





Icona	Descrizione
	Consente di cancellare l'ultima lettera.
	Consente di spostare il cursore.
	Nella modalità ABC, consente di passare da maiuscole a minuscole e viceversa.
.com	Consente di inserire ".com".
!@#/ABC	Consente di passare dalla modalità Simboli alla modalità ABC e viceversa.
	Consente di inserire uno spazio.
Fatto	Consente di salvare il testo visualizzato.
	Consente di visualizzare la guida per l'inserimento del testo.





- Potete inserire solo lettere dell'alfabeto inglese, indipendentemente dalla lingua del display.
- Per spostarvi direttamente su **Fatto**, premete [Fatto].
- Potete inserire fino a 64 caratteri.

Selezione delle modalità personalizzate

- 1 Ruotate la ghiera di selezione su **C**.
- 2 Ruotate la ghiera di selezione, ruotate il tasto direzionale o premete [AF] per selezionare una modalità, quindi premete [OK].

- Per selezionare un'altra modalità personalizzata, premete [MENU], quindi selezionate  [T] oppure  [T] → **Personalizzato** → una modalità.



- Potete modificare le opzioni di scatto nella modalità personalizzata selezionata e salvarle come nuova modalità personalizzata.
- Per ripristinare una modalità personalizzata, premete [MENU], quindi selezionate  [T] oppure  [T] → **Ripristina Modalità Personalizzato** → la modalità personalizzata.

- 6 Selezionate **Fatto** per salvare una modalità.

i Modalità Priorità obiettivo

Utilizzo della modalità *i* effect

Potete selezionare una scena appropriata (i-Scene) o un effetto filtro per l'obiettivo montato. Le scene e gli effetti filtro disponibili potrebbero variare in base all'obiettivo montato.

- 1 Ruotate la ghiera di selezione su *i*.
- 2 Premete [i-Function] sull'obiettivo per selezionare *i* effect.
 - Potete anche utilizzare questa funzione premendo [Fn].

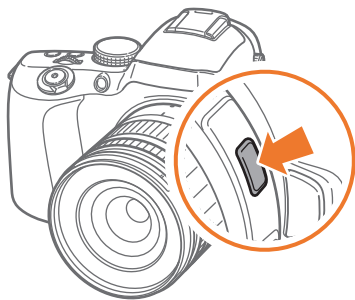

- 3 Regolate l'anello di messa a fuoco per selezionare una scena o un effetto filtro.

- Inoltre, potete ruotare la ghiera di selezione per selezionare una scena o un effetto filtro.

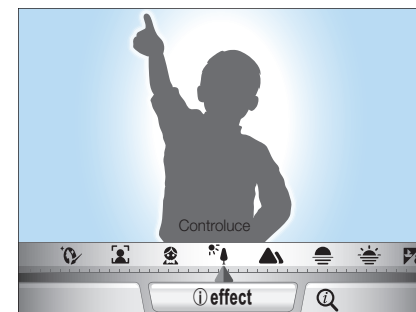
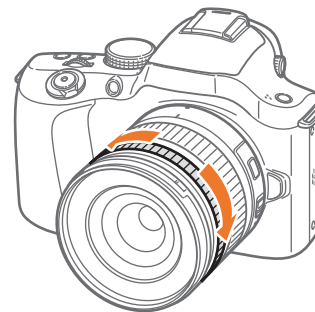

- 4 Premete completamente [Otturatore] per scattare la foto.



Modalità scena ed effetti filtro disponibili (per obiettivo SAMSUNG 18-55 mm F3.5-5.6 OIS III): Qualità pelle, Ritratto, Bambini, Controluce, Paesaggio, Tramonto, Alba, Spiaggia & Neve, Notte, Vignettatura, Miniatura, Fish Eye, Schizzo, Disappannamento, Mezzo tono

Come utilizzare la i-Function nelle modalità PASM

Quando utilizzate il tasto i-Function su un obiettivo i-Function, potete selezionare manualmente e regolare la velocità dell'otturatore, il tempo di posa, il valore dell'esposizione, la sensibilità ISO e il bilanciamento del bianco per l'obiettivo.

1 Ruotate la ghiera di selezione su **P**, **A**, **S**, oppure **M**.

2 Premete [i-Function] sull'obiettivo per selezionare un'impostazione.

- Inoltre, potete ruotare il tasto direzionale o premere [AF] per selezionare un'impostazione.

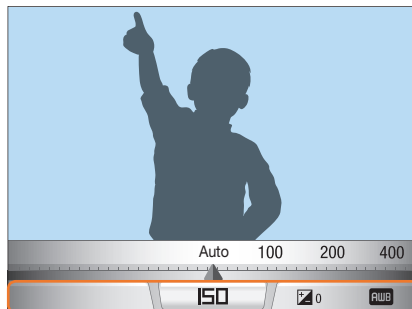
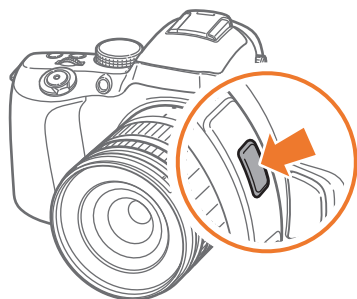

3 Regolate l'anello di messa a fuoco per selezionare un'opzione.

- Inoltre, potete ruotare la ghiera di selezione per selezionare un'opzione.

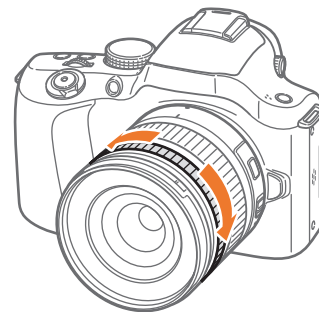

4 Premete completamente [Otturatore] per scattare la foto.

Opzioni disponibili

Modalità di scatto	P	A	S	M
Diaframma	-	○	-	○
Velocità otturatore	-	-	○	○
Valore di esposizione	○	○	○	-
ISO	○	○	○	○
Bilanciamento del bianco	○	○	○	○
i zoom	○	○	○	○



Per selezionare gli elementi che compaiono quando premete **[i-Function]** sull'obiettivo nella modalità Scatto, premete **[MENU]** → → **Personalizzazione iFn** → un'opzione → **[MENU]**.

Utilizzo di **i zoom**

i zoom permette di aumentare lo zoom su un soggetto riducendone la qualità in misura minore rispetto allo zoom digitale. Tuttavia, la risoluzione della foto potrebbe variare rispetto a quando ingrandite ruotando l'anello di zoom.

1 Ruotate la ghiera di selezione su **P**, **A**, **S**, **M** oppure **i**.

2 Premete **[i-Function]** sull'obiettivo per selezionare **i zoom**.

- Inoltre, potete ruotare il tasto direzionale o premere **[/AF]** per selezionare un'impostazione.

3 Regolate l'anello di messa a fuoco per selezionare un'opzione.

- Inoltre, potete ruotare la ghiera di selezione per selezionare un'opzione.
- Se utilizzate **i zoom** la risoluzione varia in base al rapporto zoom.

	3:2	16:9	1:1
x1.2	4560X3040 (13.9M)	4560X2568 (11.7M)	3040X3040 (9.2M)
x1.4	3888X2592 (10.1M)	3888X2184 (8.5M)	2592X2592 (6.7M)
x1.7	3264X2176 (7.1M)	3264X1840 (6.0M)	2176X2176 (4.7M)
x2	2736X1824 (5.0M)	2736X1536 (4.2M)	1824X1824 (3.3M)

Le cifre sono basate sulla risoluzione massima per ciascun rapporto di immagine.

4 Premete completamente **[Otturatore]** per scattare la foto.







- **i zoom** non è disponibile quando scattate foto in sequenza.
- **i zoom** non è disponibile quando acquisite foto in formato RAW.
- **i zoom** è disattivato quando registrate video premendo il tasto di registrazione video.









SCN Modalità Scena







Nella modalità Scatto, la fotocamera seleziona le impostazioni migliori per ogni tipo di scena.

Potete selezionare una scena desiderata premendo **[Fn]** nella modalità Scatto.

Icona	Descrizione
	<p>Panoramica: scattate foto panoramiche 2D o 3D. Le foto panoramiche 3D possono essere visualizzate solo su una TV 3D.</p>  <ul style="list-style-type: none"> • La dimensione massima di una foto panoramica 2D è 8000 X 1152 (in orizzontale) e 1728 X 4752 (in verticale). • La dimensione massima di una foto panoramica 3D è 3300 X 768 (in orizzontale). • Nella modalità Panorama, alcune opzioni di scatto non sono disponibili. • La fotocamera potrebbe interrompere gli scatti a causa della composizione della scena o del movimento del soggetto. • Nella modalità Panorama, la fotocamera potrebbe non catturare l'intera scena se interrompete lo spostamento della fotocamera per migliorare la qualità della foto. Per catturare l'intera scena, muovete la fotocamera leggermente oltre il punto in cui volete che la scena finisca.

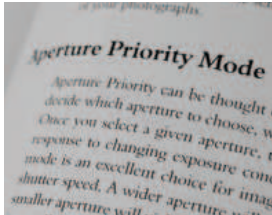
Icona	Descrizione
	<ul style="list-style-type: none"> • Nella modalità Panorama 3D, la fotocamera potrebbe non catturare la parte iniziale o finale di una scena a causa della natura dell'effetto 3D. Per catturare l'intera scena, muovete la fotocamera leggermente oltre il punto iniziale e finale della scena da catturare. • Nella modalità Panorama 3D le foto vengono scattate sia in formato JPEG che MPO. • Potete visualizzare un file MPO che supporta l'effetto 3D solo su un display MPO-compatible, come una TV 3D o un monitor 3D. Sul display della fotocamera potete visualizzare solo file JPEG. • Durante la visualizzazione di un file MPO su una TV 3D o un monitor 3D, utilizzate occhiali 3D adeguati.
	<p>Qualità pelle: consente di nascondere le imperfezioni del volto.</p> 
	<p>Notte: consente di registrare scene di notte o in condizioni di scarsa luminosità. Utilizzate un cavalletto per evitare che la fotocamera vibri a causa della bassa velocità dell'otturatore.</p> 

Icona	Descrizione
	<p>Paesaggio: consente di fotografare scene di natura morta e paesaggi.</p> 
	<p>Ritratto: consente di rilevare e mettere a fuoco automaticamente i volti umani per ottenere ritratti chiari.</p> 
	<p>Bambini: consente di rendere i bambini più visibili catturando i vestiti e il sottofondo in modo vivido.</p> 
	<p>Sport: consente di catturare soggetti in rapido movimento.</p> 

Icona	Descrizione
	<p>Primo Piano: consente di catturare i dettagli di un soggetto o di piccoli soggetti, come fiori o insetti.</p> 
	<p>Testo: consente di fotografare in modo chiaro il testo di documenti stampati o elettronici.</p> 
	<p>Tramonto: consente di fotografare scene al tramonto, con toni naturali del rosso e giallo.</p> 
	<p>Alba: consente di fotografare scene all'alba.</p> 

Icona	Descrizione
	Controluce: consente di fotografare soggetti in controluce. 
	Fuochi artificiali: consente di catturare fuochi di artificio colorati di notte. Utilizzate un cavalletto per evitare oscillazioni della fotocamera. 
	Spiaggia & Neve: consente di ridurre la sottoesposizione delle foto dovuta alla luce solare riflessa da sabbia o neve. 

Icona	Descrizione
	Immagine/sonoro: consente di aggiungere un promemoria vocale prima e dopo lo scatto di una foto.  Per impostare l'ora di registrazione, premete [MENU] →  → Tempo suono.
	3D: consente di scattare foto 3D. (pag. 140) 

Modalità Filmato

Nella modalità Filmato, potete registrare video ad alta definizione (1920X1080) e catturare suoni tramite il microfono della fotocamera.

Per regolare il livello di esposizione, potete selezionare **Programma** nel menu delle opzioni **Modalità AE filmato** in modo da impostare automaticamente diaframma e velocità otturatore, oppure selezionate **Priorità apertura** per impostare manualmente il diaframma. Inoltre, potete selezionare **Priorità otturatore** per impostare manualmente la velocità otturatore, oppure selezionate **Manuale** per impostare manualmente sia il diaframma che la velocità otturatore. Durante la registrazione di un video, premete [**AF**] per attivare o disattivare la funzione AF.

Selezionate **Dissolvenza** per applicare l'effetto dissolvenza a una scena. Inoltre, potete selezionare **Voce** per eliminare o ripristinare la voce.

L'obiettivo della fotocamera consente di registrare file video di una durata massima di 25 minuti a 30 o 24 fps e salvare i file in formato MP4 (H.264). 24 fps è disponibile solo con 1920X810.



- H.264 (MPEG-4 part10/AVC) è il formato di codifica video più recente realizzato nel 2003 in collaborazione con ISO-IEC e ITU-T. Questo formato usa una velocità di compressione alta, di conseguenza molti dati possono essere salvati in poco spazio di memoria.
- Se avete attivato l'opzione stabilizzatore immagine durante la registrazione di un filmato, la fotocamera può registrare l'audio dello stabilizzatore immagine.
- Se regolate l'obiettivo durante la registrazione di un video, il suono dello zoom o altri suoni dell'obiettivo potrebbero venire registrati.
- Quando utilizzate un obiettivo video opzionale, il rumore della messa a fuoco automatica non viene registrato.
- Se rimuovete l'obiettivo della fotocamera durante la registrazione di un filmato, la registrazione sarà interrotta. Non cambiate l'obiettivo durante la registrazione.
- Se collegate un microfono esterno durante la registrazione di un filmato, il suono non verrà registrato tramite il microfono esterno. (Vengono mantenute le impostazioni precedenti.) Se rimuovete il microfono esterno durante la registrazione di un filmato, il suono non verrà registrato. Spegnete la fotocamera prima di collegare o rimuovere il microfono esterno.
- Se cambiate all'improvviso l'angolo di scatto della fotocamera durante la registrazione di un video, la fotocamera potrebbe non registrare le immagini in modo preciso. Utilizzate un cavalletto per minimizzare le oscillazioni della fotocamera.
- Nella modalità Filmato, la fotocamera supporta solo la funzione AF multiplo. Non potete usare nessun'altra funzione di impostazione dell'area di messa a fuoco, come AF rilevamento volto.
- Se la dimensione di un filmato supera i 4 GB, la fotocamera interrompe automaticamente la registrazione. In questo caso, continuate la registrazione iniziando un nuovo file.
- Se utilizzate una scheda di memoria a bassa velocità di scrittura, la registrazione del filmato può essere interrotta in quanto la scheda non può elaborare i dati alla velocità del video in registrazione. In questo caso, sostituite la scheda con una scheda di memoria più veloce o riducete il formato dell'immagine (ad esempio, da 1280X720 a 640X480).
- Quando formattate una scheda di memoria, eseguite sempre la formattazione utilizzando la fotocamera. Se eseguite la formattazione su un'altra fotocamera o computer, potete perdere i file sulla scheda o determinare un cambiamento nella capacità della scheda.

Funzioni disponibili in modalità di scatto

Per maggiori dettagli sulle funzioni di scatto, fate riferimento al Capitolo 2.

Funzione	Disponibile in
Formato (pag. 59)	P/A/S/M/C/i/SCN*/ SMART
Qualità (pag. 61)	P/A/S/M/C/i/SCN*/ SMART
ISO (pag. 62)	P/A/S/M*/C/ SMART*
Bilanc.bianco (pag. 63)	P/A/S/M/C/ SMART
Foto Wizard (pag. 66)	P/A/S/M/C/ SMART
Spazio colore (pag. 87)	P/A/S/M/C/i/SCN/SMART
Modo AF (pag. 67)	P/A/S/M/C/i*/SCN*/ SMART*
Area AF (pag. 69)	P/A/S/M/C/i*/SCN*
Aiuto MF (pag. 72)	P/A/S/M/C/i/SCN/ SMART
OIS (pag. 73)	P/A/S/M/C/i/SCN/ SMART
Drive (Continua/Multiscatto/Timer/ Bracketing) (pag. 74)	P/A/S/M/C/i*/SCN*/ SMART*

Funzione	Disponibile in
Flash (pag. 78)	P*/A*/S*/M*/C*/i*/ SCN*/SMART*
Misurazione (pag. 81)	P/A/S/M/C/ SMART
Smart Range (pag. 84)	P/A/S/M/C
Filtro smart (pag. 85)	P/A/S/M/C/i*/ SMART
Selezione colore (pag. 86)	P/A/S/M/C/ SMART
Esposizione (pag. 88)	P/A/S/C/i/SCN/ SMART
Exposure/focus lock (pag. 88)	P/A/S/C/ SMART*
Riduzione rumore (NR) (pag. 127)	P/A/S/M/C

* In queste modalità alcune funzioni sono limitate.



Capitolo 2

Funzioni di scatto

Imparate le funzioni che potete impostare nella modalità Scatto.
Utilizzando le funzioni di scatto potete personalizzare foto e video.

Dimensione

Con l'aumento della risoluzione, la foto o il video contiene un maggiore numero di pixel, quindi sarà possibile stamparla su carta di dimensioni maggiori o visualizzarlo su uno schermo più grande. Se utilizzate una risoluzione elevata, aumenta anche la dimensione del file. Seleziona una risoluzione bassa per le foto che saranno visualizzate in una cornice immagini digitale o caricate sul Web.



Per impostare il formato

Nella modalità Scatto, premete **[Fn]** → **Dimensione foto** oppure **Dimensioni film** → un'opzione.

Opzioni dimensione foto

Icona	Dimensione	Consigliato per
	20.0M (5472X3648) (3:2)	Stampa su carta formato A1.
	10.1M (3888X2592) (3:2)	Stampa su carta formato A2.
	5.9M (2976X1984) (3:2)	Stampa su carta formato A3.
	2.0M (1728X1152) (3:2)	Stampa su carta formato A5.
	16.9M (5472X3080) (16:9)	Stampa su carta formato A1 oppure visualizzazione su HDTV.
	7.8M (3712X2088) (16:9)	Stampa su carta formato A3 oppure visualizzazione su HDTV.
	4.9M (2944X1656) (16:9)	Stampa su carta formato A4 oppure visualizzazione su HDTV.
	2.1M (1920X1080) (16:9)	Stampa su carta formato A5 oppure visualizzazione su HDTV.
	13.3M (3648X3648) (1:1)	Stampa di una foto quadrata su carta formato A1.
	7.0M (2640X2640) (1:1)	Stampa di una foto quadrata su carta formato A3.
	4.0M (2000X2000) (1:1)	Stampa di una foto quadrata su carta formato A4.
	1.1M (1024X1024) (1:1)	Stampa di una foto quadrata su carta formato A5.

Opzioni di formato video

Icona	Dimensione	Consigliato per
1080 30P	1920X1080 (30 fps) (16:9)	Visualizzazione su TV Full HD.
810 24P	1920X810 (24 fps) (Circa 2,35:1)	Visualizzazione su HDTV.
720 30P	1280X720 (30 fps) (16:9)	Visualizzazione su HDTV.
480 30P	640X480 (30 fps) (4:3)	Visualizzazione su TV.
240 WEB	320X240 (30 fps) (4:3)	Postare su un sito Web tramite rete wireless (massimo 30 secondi).



Qualità

La fotocamera salva le foto in formato JPEG oppure RAW.



Le foto scattate da una fotocamera sono spesso trasformate in formati JPEG e salvate nella memoria in base alle impostazioni della fotocamera al momento dello scatto. I file RAW non sono trasformati in formati JPEG e sono salvati nella memoria senza modifiche.

I file RAW hanno l'estensione di file "SRW". Per regolare e calibrare esposizioni, bilanciamento del bianco, toni, contrasti e colori dei file RAW o per convertirli in formato JPEG o TIFF, utilizzate il programma Samsung RAW Converter fornito nel CD-ROM in dotazione. Assicuratevi di disporre di abbastanza memoria disponibile per salvare le foto nel formato RAW.

Per impostare la qualità



Nella modalità Scatto, premete [Fn] → Qualità → un'opzione.

Opzioni qualità foto

Icona	Formato	Descrizione
	JPEG	S. fine: <ul style="list-style-type: none"> • Compresso per massima qualità. • Consigliato per la stampa in formato grande.
	JPEG	Fine: <ul style="list-style-type: none"> • Compresso per migliore qualità. • Consigliato per la stampa in formato normale.

Icona	Formato	Descrizione
	JPEG	Normale: <ul style="list-style-type: none"> • Compresso per qualità normale. • Consigliato per la stampa in formato piccolo o per il caricamento sul Web.
	RAW	RAW: <ul style="list-style-type: none"> • Consente di salvare una foto senza perdita di dati. • Consigliato per la modifica dopo lo scatto.
	RAW+JPEG	RAW + S.Fine: consente di salvare una foto in entrambi i formati JPEG (Qualità S.Fine) e RAW.
	RAW+JPEG	RAW + Fine: consente di salvare una foto in entrambi i formati JPEG (Qualità Fine) e RAW.
	RAW+JPEG	RAW + Normale: consente di salvare una foto in entrambi i formati JPEG (Qualità Normale) e RAW.

Opzioni qualità video

Icona	Estensione	Descrizione
	MP4 (H.264)	Normale: consente di registrare video in qualità normale.
	MP4 (H.264)	Alta Qualità: consente di registrare video in alta qualità.

Sensibilità ISO

Il valore di sensibilità ISO rappresenta la sensibilità della fotocamera alla luce.

Maggiore è il valore ISO, più la fotocamera sarà sensibile alla luce. Di conseguenza, selezionando un valore di sensibilità ISO maggiore, potete scattare foto in luoghi cupi o scuri con maggiori velocità otturatore. Tuttavia, questo potrebbe aumentare il disturbo elettronico e determinare una foto zigrinata.

Per impostare la
sensibilità ISO

Nella modalità Scatto, premete **[ISO]** → un'opzione.

Esempi

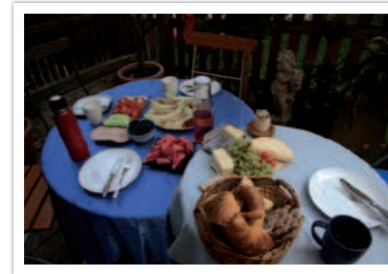

ISO 100



ISO 400



ISO 800



ISO 3200



- Aumentate il valore ISO nei luoghi in cui è vietato utilizzare il flash. Potete scattare una foto più chiara impostando un valore ISO alto senza dover garantire più luce.
- Utilizzate la funzione di Riduzione rumore (NR) per ridurre il disturbo visivo che può comparire sulle foto con un valore ISO elevato. (pag. 127)





Bilanciamento del bianco (sorgente luminosa)





Il colore di una foto dipende da tipo e qualità della sorgente luminosa. Se per la foto volete che il colore sia realistico, selezionate una condizione di luce appropriata per calibrare il bilanciamento del bianco, quale **Auto WB**, **Luce diurna**, **Nuvoloso**, o **Tungsteno**, o regolate manualmente la temperatura di colore. Potete anche regolare il colore per le fonti di luce predefinite in modo che i colori della foto corrispondano la scena corrente con condizioni di luminosità miste.

Per impostare il bilanciamento del bianco

Nella modalità Scatto, premete **[Fn]** → **Bilanc.bianco** → un'opzione.

Opzioni di bilanciamento del bianco

Icona	Descrizione
	Auto WB* : consente di utilizzare le impostazioni automatiche in base alle condizioni di illuminazione.
	Luce diurna* : quando scattate foto all'aperto in una giornata di sole, consente di rendere le foto più simili ai colori naturali della scena.
	Nuvoloso* : quando scattate foto all'aperto in una giornata nuvolosa o all'ombra, le foto tendono a essere più bluastre rispetto a quelle scattate in giornate soleggiate. Questa opzione consente di compensare quell'effetto.
	Bianco fluorescente* : consente di scattare foto in ambienti illuminati da lampade fluorescenti di tonalità calda. Particolarmente adatta per lampada fluorescente con temperatura del colore di circa 4200K.

Icona	Descrizione
	Neon Bianco Fluorescente* : consente di scattare foto in ambienti illuminati da lampade fluorescenti di tonalità calda. Particolarmente adatta per lampada fluorescente di tonalità molto bianche con temperatura del colore di circa 5000K.
	Giorno Fluorescente* : consente di scattare foto in ambienti illuminati da lampade fluorescenti di tonalità calda. Particolarmente adatta per lampada fluorescente di tonalità leggermente bluastro con temperatura del colore di circa 6500K.
	Tungsteno* : selezionate questa opzione quando scattate foto in ambienti interni illuminati da lampade ad incandescenza o alogene. Le lampade a incandescenza al tungsteno tendono ad avere un blu rossastro. Questa opzione compensa questo effetto.
	Flash bilanc. bianco* : consente di utilizzare il flash.
	Personaliz.: consente di utilizzare le vostre impostazioni preferite. Potete impostare manualmente il bilanciamento del bianco fotografando un foglio di carta bianca. Riempite il cerchio di misurazione spot con la carta e impostate il bilanciamento del bianco.

* Queste opzioni possono essere personalizzate.

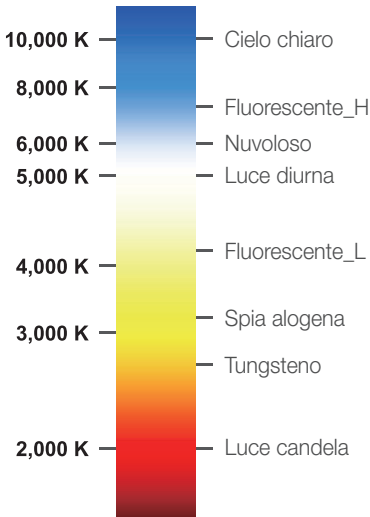
Opzione	Descrizione
	<p>Temperatura colore: consente di regolare manualmente la temperatura di colore della fonte di luce. La temperatura di colore è una misurazione in gradi Kelvin che indica il tipo specifico di fonte di luce. Aumentando la temperatura di colore, la distribuzione del colore diventa più fredda. Al contrario, diminuendo la temperatura di colore, la distribuzione del colore diventa più calda.</p>
K	 <p>10,000 K — Cielo chiaro</p> <p>8,000 K — Fluorescente_H</p> <p>6,000 K — Nuvoloso</p> <p>5,000 K — Luce diurna</p> <p>4,000 K — Fluorescente_L</p> <p>3,000 K — Spia alogena</p> <p>2,000 K — Tungsteno</p> <p>2,000 K — Luce candela</p>

Personalizzazione delle opzioni predefinite

Inoltre, potete personalizzare le opzioni predefinite di Bilanciamento del bianco.

Per personalizzare le opzioni predefinite

Nella modalità Scatto, premete **[Fn]** → **Bilanc.bianco** → un'opzione → **[DISP]** → ruotate il tasto direzionale o la ghiera di selezione, oppure premete **[DISP/ISO/AF]**.



Esempi



Auto WB



Luce diurna



Giorno Fluorescente

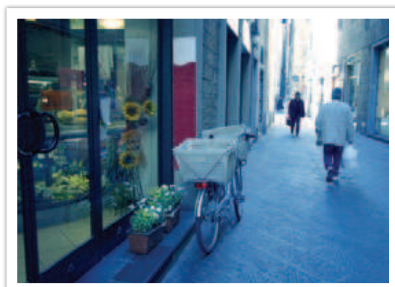

Tungsteno



Foto Wizard (stili foto)

Foto Wizard consente di applicare diversi stili alla foto, per creare aspetti e stati emozionali differenti. Potete anche creare e salvare gli stili foto personali regolando colore, saturazione, nitidezza e contrasto per ogni stile.

Non c'è alcuna regola su quale stile è idoneo a una determinata condizione. Provate i diversi stili e trovate le vostre impostazioni.

Per impostare un stile foto

Nella modalità Scatto, premete **[Fn]** → **Foto Wizard** → un'opzione.

Esempi



Standard



Forte



Ritratto



Paesaggio



Foresta



Retro



Fresco



Calmo



Classico



Inoltre, potete regolare il valore delle impostazioni stili predefiniti. Selezionate un'opzione di Foto Wizard, premete **[DISP]**, quindi regolate colore, saturazione, nitidezza o contrasto.

Modalità AF

Imparate come regolare la messa a fuoco della fotocamera in base ai soggetti.

Potete selezionare una modalità di messa a fuoco appropriata al soggetto tra Messa a fuoco automatica singola, Messa a fuoco manuale continua e Messa a fuoco manuale. La funzione AF è attivata quando premete a metà **[Otturatore]**. Nella modalità MF, dovete ruotare l'anello di messa a fuoco sull'obiettivo per effettuare la messa a fuoco manuale.

Nella maggior parte dei casi, potete avere una messa a fuoco selezionando **AF singola**. I soggetti in rapido movimento o soggetti di un colore simile sullo sfondo sono difficili da mettere a fuoco. Selezionate una modalità di messa a fuoco appropriata per queste situazioni.

Se l'obiettivo presenta un interruttore AF/MF, impostate l'interruttore su MF per regolare manualmente la messa a fuoco.

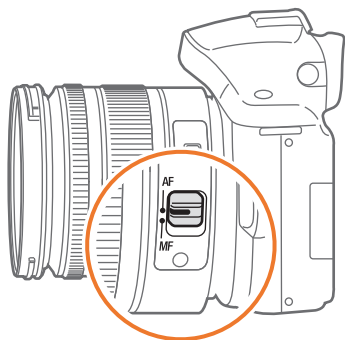

Se l'obiettivo non è dotato del selettore AF/MF, premete **[AF]** per selezionare la modalità AF desiderata.

Per impostare la
modalità di messa
a fuoco manuale

Nella modalità Scatto, premete **[AF]** → un'opzione.

AF singola

AF singola è idoneo per fotografare a un soggetto fermo. Quando premete a metà **[Otturatore]**, la messa a fuoco si ferma nell'area di messa a fuoco. L'area diventa verde quando viene raggiunta la messa a fuoco.

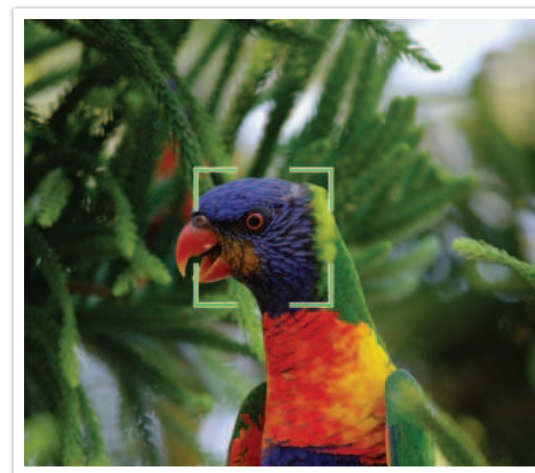

AF continuo

Quando premete a metà [Otturatore], la fotocamera continua ad effettuare la messa a fuoco automatica. Dopo che l'area di messa a fuoco è ferma sul soggetto, il soggetto è sempre nella messa a fuoco anche quando in movimento. Questa modalità è consigliata per fotografare scene come una persona in bicicletta, un cane che corre o una corsa di macchine.



Messa a fuoco manuale

Potete effettuare la messa a fuoco manuale di un soggetto ruotando l'anello di messa a fuoco sull'obiettivo. La funzione Assistenza MF consente di effettuare in modo facile una messa a fuoco. Mentre ruotate l'anello di messa a fuoco, l'area di messa a fuoco è ingrandita e la barra di supporto di messa a fuoco compare per poter ottenere una chiara messa a fuoco. Questa modalità è consigliata per scattare foto di un oggetto dal colore simili allo sfondo, una scena di notte o fuochi di artificio.



Area AF

La funzione Area AF cambia le posizioni dell'area di messa a fuoco.

Generalmente, le fotocamere effettuano la messa a fuoco sul soggetto più vicino. Quando vi sono molti soggetti, però, i soggetti indesiderati possono rientrare nella messa a fuoco. Per prevenire soggetti indesiderati dalla messa a fuoco, cambiate l'area di messa a fuoco in modo che il soggetto desiderato sia nella messa a fuoco. Potete ottenere foto più chiare selezionando un'area di messa a fuoco.

Per impostare
l'area di messa a
fuoco automatico

Nella modalità Scatto, premete **[Fn]** → **Area AF** → un'opzione.

Selezione AF

Potete impostare la messa a fuoco su un'area desiderata. Applicate un effetto di non messa a fuoco per rendere il soggetto più distinguibile.

La messa a fuoco sulla foto di seguito è stata riposizionata e ridimensionata in modo da adeguarla al viso del soggetto.

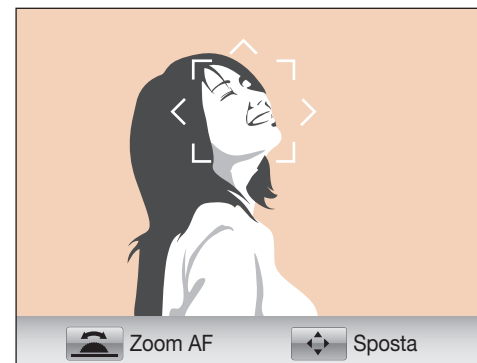

Per ridimensionare o spostare l'area di messa a fuoco, nella modalità Scatto premete **[AF]**. Usate il tasto direzionale per spostare l'area di messa a fuoco. Ruotate la ghiera di selezione per ridimensionare l'area di messa a fuoco.

Af multiplo

La fotocamera visualizza un rettangolo verde nei luoghi in cui la messa a fuoco è impostata correttamente. La foto è divisa in due o più aree e la fotocamera ottiene i punti di messa a fuoco di ogni area. È consigliata per foto di paesaggi.

Quando premete [**Otturatore**], la fotocamera visualizza le aree di messa a fuoco in verde come mostrato nella foto di seguito.



Rilevamento volto AF

La fotocamera mette a fuoco preferenzialmente volti umani. Possono essere rilevate fino a 10 persone. Questa impostazione è consigliata per fotografare un gruppo di persone.

Quando premete a metà [**Otturatore**], la fotocamera mette a fuoco i volti come mostrato nella seguente foto. Nei casi in cui fotografate un gruppo di persone, la fotocamera visualizza in bianco la messa a fuoco sul volto più vicino e in grigio quella sui volti rimanenti.

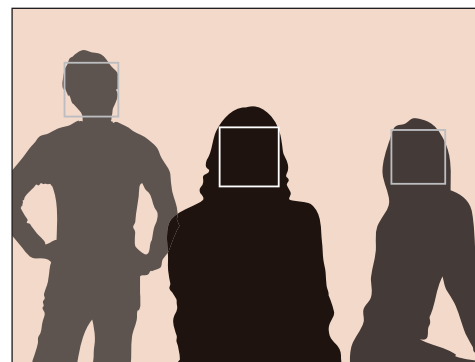

Auto ritratto

Può essere difficile controllare se il volto è messo a fuoco quando scattate con autoscatto. Con questa funzione attivata, il bip della fotocamera aumenta di frequenza quando il volto si trova vicino al centro della composizione.

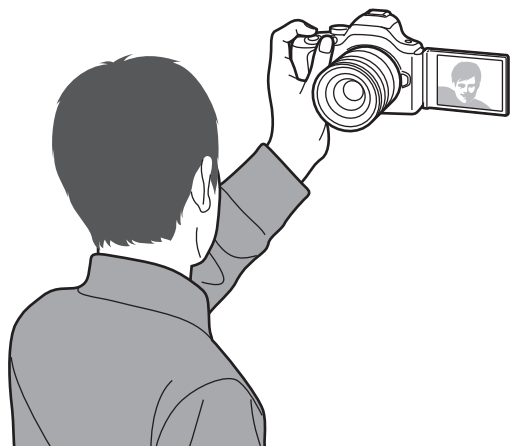

Aiuto MF

Nella modalità di messa a fuoco (MF) manuale, dovete ruotare l'anello di messa a fuoco sull'obiettivo per effettuare la messa a fuoco manuale. Quando impostate la funzione Assistenza MF, potete raggiungere una messa a fuoco più chiara. Questa funzione è disponibile solo su un obiettivo che supporta la messa a fuoco manuale.

Per impostare la funzione di assistenza messa a fuoco manuale

Nella modalità Scatto, premete [MENU] → oppure → **Aiuto MF** → un'opzione.

* Predefinito

Opzione	Descrizione
Off	Non utilizzate la funzione Aiuto MF.
Ingrandimento x5*	L'area di messa a fuoco è ingrandita di 5 volte quando ruotate l'anello di messa a fuoco. 

* Predefinito

Opzione	Descrizione
Ingrandimento x7	L'area di messa a fuoco è ingrandita di 7 volte quando ruotate l'anello di messa a fuoco. 
FA	La barra di supporto messa a fuoco si solleva con l'aumentare della messa a fuoco. 

Stabilizzazione ottica delle immagini (OIS)

Utilizzate l'opzione OIS per ridurre le oscillazioni della fotocamera. OIS potrebbe non essere disponibile in alcuni obiettivi.

Le oscillazioni della fotocamera tendono a verificarsi in ambienti scuri o quando si scattano foto in ambienti chiusi. In questi casi, la fotocamera usa velocità dell'otturatore più basse per aumentare la quantità di luce in entrata che può determinare una foto sfocata. Potete evitare ciò utilizzando la funzione OIS.



Se l'obiettivo ha un selettore OIS, dovete ruotarlo per utilizzare questa funzione.

Per impostare le opzioni OIS

Nella modalità Scatto, premete [MENU] →  oppure  → OIS → un'opzione.

Opzioni OIS

* Predefinito

Icona	Descrizione
	Modo 1* : consente di applicare la funzione OIS solo quando premete a metà o completamente [Otturatore].
	Modo 2 : consente di mantenere la funzione OIS attiva.
	No : la funzione OIS è disattivata. (Quest'opzione potrebbe non essere disponibile con alcuni obiettivi.)

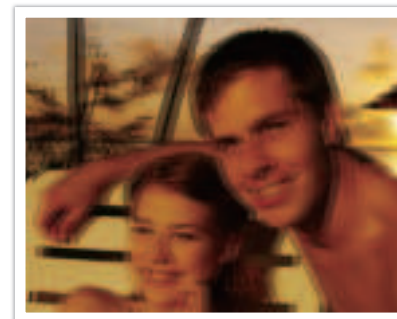

Senza correzione OIS

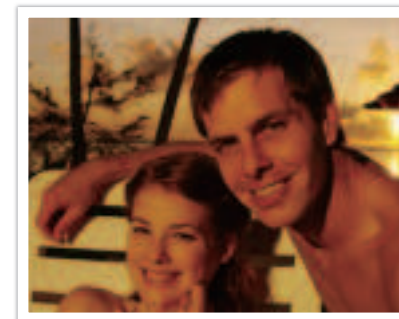

Con correzione OIS

Drive (metodo di scatto)

Potete impostare il metodo di scatto come Continua, Multiscatto, Timer, eccetera.

Selezionate **Singola** per scattare una foto per volta. Selezionate **Continua** o **Multiscatto** per scattare soggetti in rapido movimento. Selezionate **AE BKT**, **WB BKT** oppure **BKT wiz. imm.** per regolare esposizione, bilanciamento del bianco o per applicare gli effetti Foto Wizard. Potete anche selezionare **Timer** per un autoscatto.

Per impostare il metodo di scatto

Nella modalità Scatto, premete [S] → un'opzione.

Singola

Scattate una foto a ogni pressione di [Otturatore]. Consigliata per condizioni generiche.

Continua

Scattate foto di continuo quando premete [Otturatore]. Potete scattare fino a 3 foto (**Continuo basso (3fps)**) oppure 8 foto (**Continuo alto (8fps)**) al secondo.



Multiscatto

Scattate consecutivamente un massimo di 10 scatti al secondo (3 secondi), 15 scatti al secondo (2 secondi) o 30 scatti al secondo (1 secondo) quando premete una volta [Otturatore]. Consigliato per fotografare il movimento veloce di soggetti in rapido movimento come macchine da corsa.

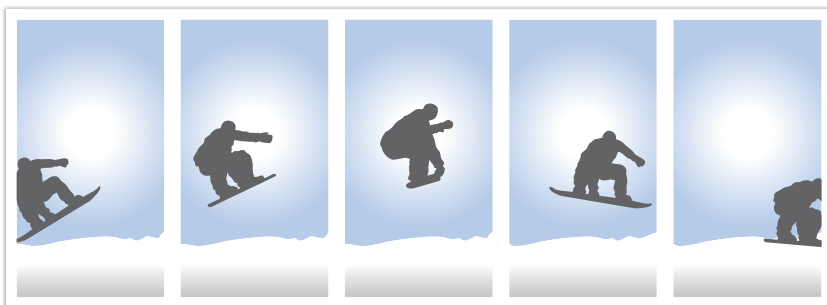

Per impostare il numero di scatti, nella modalità Scatto, premete [] → **Multiscatto**, quindi premete [DISP].

Timer

Consente di scattare una foto con un ritardo da 2 a 30 secondi. Il ritardo è regolabile in incrementi di 1 secondo.

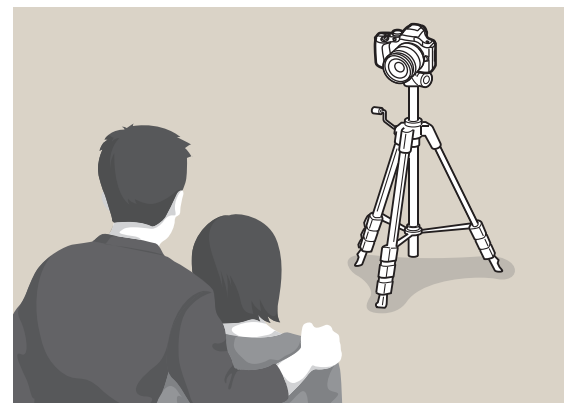

Per impostare il ritardo, nella modalità Scatto, premete [] → **Timer**, quindi premete [DISP].

Bracketing Esposizione Automatica (AE BKT)

Quando premete [**Otturatore**], la fotocamera scatta 3 foto consecutive: l'originale, una più scura e una più chiara. Utilizzate un cavalletto per impedire la sfocatura delle foto quando la fotocamera scatta tre foto di continuo. Potete regolare le impostazioni nel menu **Impostazione BKT**.



Bracketing Bilanciamento del bianco (WB BKT)

Quando premete [**Otturatore**], la fotocamera scatta 3 foto consecutive: l'originale e altre due con diverse impostazioni di bilanciamento del bianco. La foto originale viene scattata quando premete [**Otturatore**]. Le altre due sono regolate automaticamente in base al bilanciamento del bianco impostato. Potete regolare le impostazioni nel menu **Impostazione BKT**.



Bracketing Foto Wizard (BKT wiz. imm.)

Quando premete [**Otturatore**], la fotocamera scatta tre foto consecutive, ognuna con un'impostazione diversa di Foto Wizard. La fotocamera scatta una foto e applica le tre opzioni Foto Wizard impostate per l'immagine catturata. Potete selezionare tre diverse impostazioni nel menu **Impostazione BKT**.



Impostazione Bracketing

Potete impostare le opzioni per AE BKT, WB BKT, BKT wiz. imm..

Per impostare un'opzione bracketing

Nella modalità Scatto, premete [**MENU**] → → **Impostazione BKT** → un'opzione.

Opzione	Descrizione
Impostazione AE BKT	Consente di impostare l'ordine e l'area di bracketing. <ul style="list-style-type: none"> • Ordine BKT: consente di impostare l'ordine in cui la fotocamera scatta la foto originale, quella più chiara e quella più scura (rappresentate da 0, + e -). • BKT Area: consente di impostare l'intervallo di esposizione delle 3 foto in bracketing.
Impostazione WB BKT	Consente di regolare l'intervallo di bilanciamento del bianco delle 3 foto in bracketing. Ad esempio, AB-/ +3 regola il valore Ambra a più o meno tre passi. MG-/ +3 regola il valore Magenta nella stessa quantità.
Imp. BKT wiz. imm.	Consente di selezionare 3 impostazioni Foto Wizard che la fotocamera utilizza per scattare le 3 foto in bracketing.

Flash





Per scattare una foto realistica di un soggetto, la quantità di luce deve essere costante. Quando la sorgente luminosa varia, potete utilizzare un flash e fornire una quantità costante di luce. Selezionate le impostazioni appropriate in base alla sorgente luminosa e al soggetto.

Per impostare le opzioni del flash

Nella modalità Scatto, premete [Fn] → Flash → un'opzione.

Opzioni flash

Icona	Descrizione
	No: non usate il flash.
	Flash Intelligente: la fotocamera regola automaticamente la luminosità del flash in base alla quantità di luce nell'ambiente circostante.
	Auto: accende il flash automaticamente in luoghi scuri.
	Modalità Occhi rossi automatica: consente di accendere automaticamente il flash e di ridurre l'effetto occhi rossi.
	Riemp.to: il flash si accende ogni volta che scattate una foto.
	Riemp+Rosso: il flash si accende ogni volta che scattate una foto ed evita gli occhi rossi.

Icona	Descrizione
	<p>1° tendina: il flash si accende subito dopo che l'otturatore si apre. La fotocamera scatta una foto di un soggetto prima in una sequenza di azioni in modo chiaro.</p> 
	<p>2° tendina: il flash si accende prima che l'otturatore si chiuda. La fotocamera scatta una foto di un soggetto più tardi in una sequenza di azioni in modo chiaro.</p> 



- Le opzioni disponibili potrebbero variare in base alla modalità di scatto.
- C'è un intervallo tra le due sequenze del flash. Non muovetevi finché il flash non si è attivato una seconda volta.



Utilizzate solo flash approvate da Samsung. L'utilizzo di flash non compatibili possono danneggiare la fotocamera.

Come correggere l'effetto occhi rossi

Se il flash si accende quando scattate la foto di una persona al buio, negli occhi potrebbe apparire un bagliore rosso. Per correggere l'effetto occhi rossi, selezionate **Modalità Occhi rossi automatica** oppure **Riemp+Rosso**.

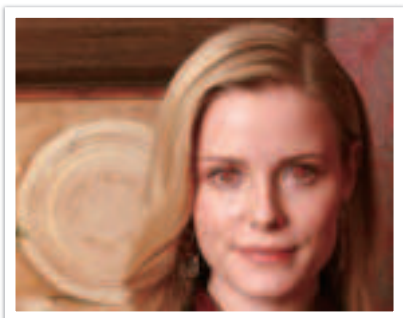

Senza la correzione occhi rossi



Con la correzione occhi rossi



Se il soggetto è troppo lontano dalla fotocamera o si sposta quando si accende il primo flash, l'effetto occhi rossi potrebbe non venire ridotto.

Utilizzo del flash integrato

Per aprire il flash integrato, premete il tasto di pop-up del flash. Il flash non si accende quando il flash integrato è chiuso, ma si apre e si accende automaticamente quando selezionate **Flash Intelligente, Auto**, oppure **Modalità Occhi rossi automatica**.

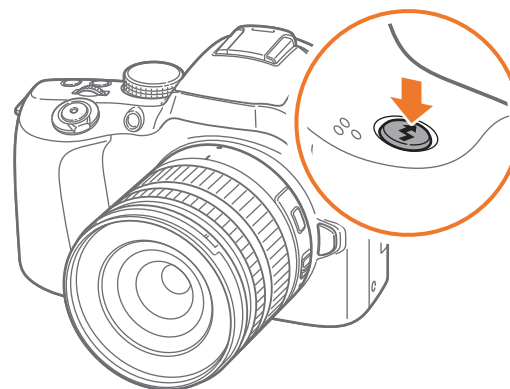

Come regolare l'intensità del flash

Regolate l'intensità del flash per evitare sovraesposizione o sottoesposizione. Potete regolarlo di ± 2 livelli.

Per impostare l'intensità del flash

Nella modalità Scatto, premete **[Fn]** → **Flash** → un'opzione → **[DISP]** → ruotate la ghiera di selezione o il tasto direzionale, oppure premete **[/AF]**.

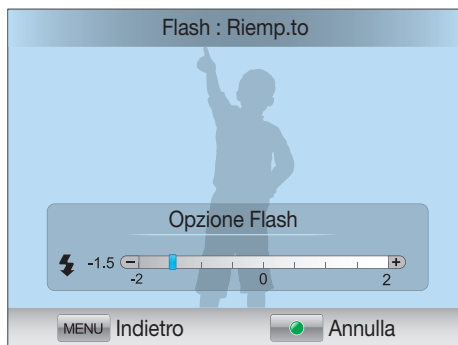

- La regolazione dell'intensità del flash potrebbe non essere efficace quando:
 - il soggetto è troppo vicino alla fotocamera;
 - avete impostato una sensibilità ISO elevata;
 - il valore di esposizione è troppo grande o troppo piccolo.
- Non potete utilizzare questa funzione in alcune modalità di scatto.
- Se utilizzate il flash integrato, premete il tasto di pop-up del flash e aprite il flash integrato per regolare l'intensità del flash.
- Se collegate alla fotocamera un flash esterno a intensità regolabile, verranno applicate le impostazioni di intensità del flash.
- Se il soggetto è troppo vicino quando utilizzate il flash, potrebbe bloccare la luce e la foto potrebbe risultare scura. Accertatevi che il soggetto sia all'interno della distanza raccomandata, che varia in base alla lente.
- Quando è montato il coperchio dell'obiettivo, la luce del flash potrebbe essere bloccata dal coperchio. Rimuovete il coperchio per usare il flash.

Misurazione

La modalità di misurazione si riferisce al modo in cui la fotocamera misura la quantità di luce.

La fotocamera misura la quantità di luce in una scena e in molte delle modalità, usa la misurazione per regolare varie impostazioni. Ad esempio, se un soggetto sembra più scuro rispetto al colore reale, la fotocamera scatta una foto sovraesposta. Se un soggetto sembra più chiaro rispetto al colore reale, la fotocamera scatta una foto sottoesposta.

La luminosità e lo stato generale della foto possono essere influenzati anche da come la fotocamera misura la quantità di luce. Selezionate un'impostazione appropriata per una condizione di scatto.

Per impostare
un'opzione di
misurazione

Nella modalità Scatto, premete  → un'opzione.

Multi

La modalità Multi calcola la quantità di luce in più aree. Se la luce è sufficiente o insufficiente, la fotocamera regola l'esposizione impostando la luminosità generale della scena su un valore medio. Questa modalità è idonea alle foto generali.



Centrale

La modalità Centrale calcola un'area più ampia rispetto alla modalità Spot. Riassume la quantità di luce nella parte centrale dello scatto (60 ~ 80%) e quella nel resto dello scatto (20 ~ 40%). È consigliata quando c'è una leggera differenza di luminosità tra soggetto e sfondo o l'area del soggetto è larga rispetto alla composizione generale della foto.



Spot

La modalità Spot calcola la quantità di luce al centro. Quando scattate una foto in condizioni in cui c'è una forte retroilluminazione dietro al soggetto, la fotocamera regola l'esposizione per scattare la foto in modo corretto. Ad esempio, quando selezionate la modalità Multi in una condizione di forte retroilluminazione, la fotocamera calcola che la quantità generale di luce è abbondante e determina una foto più scura. La modalità Spot può evitare ciò, calcolando la quantità di luce in un'area specifica.



Il soggetto è di colore luminoso, mentre lo sfondo è scuro. La modalità Spot è consigliata quando c'è un'enorme differenza di esposizione tra soggetto e sfondo.

Misurazione del valore di esposizione dell'area di messa a fuoco

Quando questa funzione è attiva, la fotocamera imposta automaticamente un'esposizione ottimale calcolando la luminosità dell'area di messa a fuoco. Questa funzione è disponibile solo quando selezionate la misurazione **Spot** oppure **Multi** e **Selezione AF**.

Per impostare
questa funzione

Nella modalità Scatto, premete **[MENU]** →  → **Coll. AE a punto AF** → un'opzione.



Smart Range

Questa funzione corregge automaticamente la perdita di dettagli luminosi che può verificarsi a causa delle differenze di ombreggiatura nella foto.

Per impostare le opzioni Smart Range,

Nella modalità Scatto, premete **[MENU]** →  → **Smart Range** → un'opzione.



Senza effetto Smart Range



Con effetto Smart Range



Filtro smart

Il Filtro smart consente di applicare effetti speciali alle foto. Potete selezionare varie opzioni filtro per creare effetti speciali difficili da raggiungere con obiettivi normali.

Per impostare le opzioni Filtro smart

Nella modalità Scatto, premete [Fn] → Filtro smart → un'opzione.

Esempi

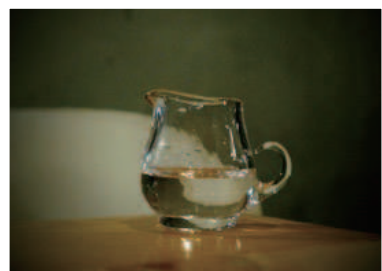

Vignettatura

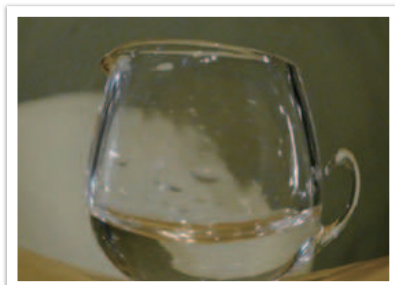







Fish Eye



Schizzo



Punti mezzetinte

Icona	Descrizione
	Off: consente di non applicare effetti
	Vignettatura: consente di applicare colori a effetto retrò, alto contrasto e il forte effetto vignetta delle fotocamere Lomo.
	Miniatura: consente di applicare un effetto ribaltamento per far apparire il soggetto in miniatura.
	Fish Eye: consente di distorcere gli oggetti vicini per imitare l'effetto visivo di una lente fish eye.
	Schizzo: consente di applicare l'effetto di schizzo a penna.
	Disappannamento: consente di rendere l'immagine più chiara.
	Punti mezzetinte: consente di applicare l'effetto mezzatinta.
	Messa a fuoco soft: consente di nascondere le imperfezioni del viso o di applicare effetti da sogno.
	Vecchio film 1: consente di applicare un effetto film vintage.
	Vecchio film 2: consente di applicare un effetto film vintage.
	Negativo: consente di applicare un effetto film negativo.

Selezione colore

Questa funzione consente di selezionare il colore da enfatizzare e dissaturare gli altri. Potete selezionare rosso, verde, blu o giallo dal menu.

Per impostare le opzioni di Selezione colore

Nella modalità Scatto, premete **[Fn]** → **Selezione colore** → un'opzione.

Esempi



Originale



Quando è selezionato il rosso



Spazio colore

I dispositivi di creazione di immagini digitali come fotocamere digitali, monitor e stampanti dispongono dei propri metodi per la rappresentazione di colori, chiamati spazi di colore.

La fotocamera consente di selezionare due spazi di colore: **sRGB** o **Adobe RGB**.

sRGB è ampiamente usato per creare colori su monitor PC ed è anche lo spazio di colore standard per Exif. sRGB è consigliato per immagini regolari e immagini da pubblicare su Internet.

Adobe RGB è usato per la stampa commerciale e ha una gamma di colori più vasta rispetto a sRGB. La vasta gamma di colori consente di modificare in modo facile le foto su un computer. I programmi individuali sono generalmente compatibili con un numero limitato di spazi di colori. Se aprite un'immagine in un programma che non sia compatibile con lo spazio di colori dell'immagine, i colori sembreranno più chiari.

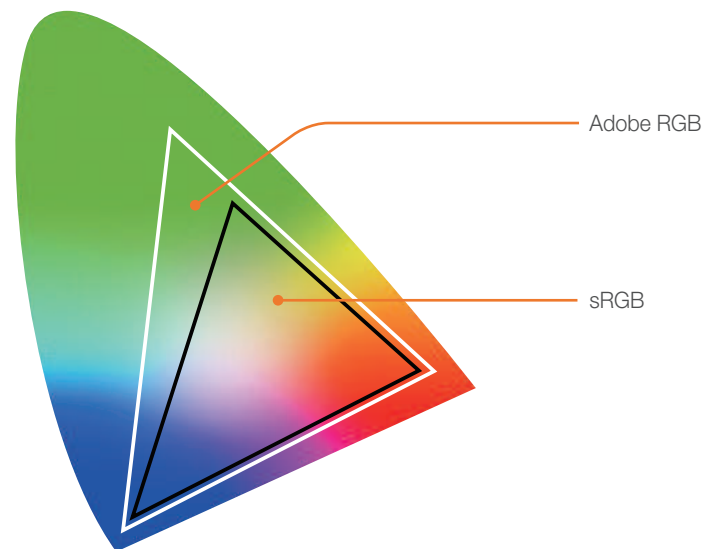

Per impostare lo spazio di colore

Nella modalità Scatto, premete **[MENU]** →  → **Spazio colore** → un'opzione.

Compensazione dell'esposizione

La fotocamera imposta automaticamente l'esposizione misurando i livelli di luce dalla composizione della foto e la posizione di un soggetto. Se l'esposizione impostata dalla fotocamera è maggiore o inferiore rispetto a quella desiderata, potete regolare il valore dell'esposizione manualmente. Il valore dell'esposizione è regolabile in incrementi di ± 3 . La fotocamera visualizza l'avviso di esposizione in rosso per ogni passo al di sotto dell'intervallo ± 3 .

Per regolare il valore dell'esposizione, mentre schiacciate [F4], scorrete la ghiera di selezione oppure ruotate il tasto direzionale. Inoltre, potete regolare il valore dell'esposizione premendo [Fn], quindi selezionando **EVC (Exposure Value Compensation, compensaz. valore esposiz.)**.

Potete controllare il valore dell'esposizione dalla posizione dell'indicatore del livello di esposizione.

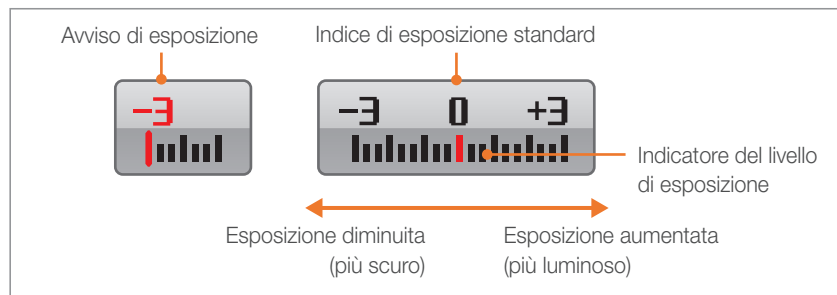

Blocco esposizione/messa a fuoco

Quando non riuscite a raggiungere l'esposizione adeguata a causa di un forte contrasto di colore o desiderate scattare una foto in cui il soggetto sia staccato dall'area di messa a fuoco, bloccate la messa a fuoco o l'esposizione, quindi scattate la foto.

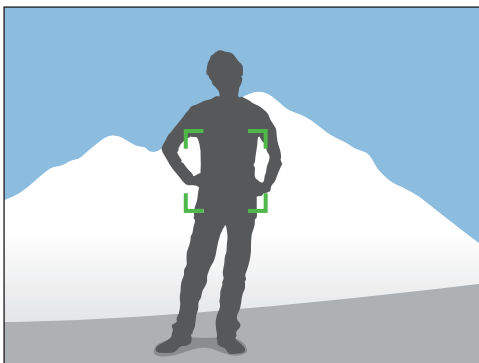

Per bloccare l'esposizione o la messa a fuoco, regolate la composizione della foto sulla quale desiderate mettere a fuoco o calcolare l'esposizione, quindi premete **[AEL]**.

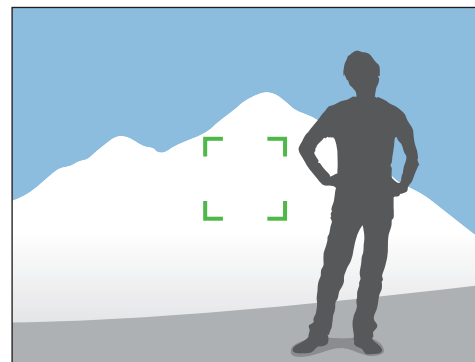

Dopo aver bloccato l'esposizione o la messa a fuoco, orientate l'obiettivo nel punto desiderato, quindi premete **[Otturatore]**.



Potete modificare la funzione assegnata al tasto per bloccare messa a fuoco, esposizione o entrambi. Una funzione eseguita premendo a metà **[Otturatore]** varia in base alla funzione assegnata a **[AEL]**. (pag. 129)

Funzioni video

Le funzioni disponibili per il video sono spiegate di seguito.



Modalità AE filmato

Impostate il valore dell'esposizione per la registrazione di un video.

Per impostare le opzioni AE Filmato

Nella modalità registrazione Video, premete [Fn] → **Modalità AE filmato** → un'opzione.

* Predefinito

Icona	Descrizione
	Programma* : consente di regolare automaticamente il diaframma e la velocità otturatore.
	Priorità apertura : consente di impostare manualmente il valore del diaframma prima di registrare un video. Ruotate la ghiera di selezione o il tasto direzionale per regolare il tempo di posa.
	Priorità otturatore : consente di impostare manualmente il valore del diaframma prima di registrare un video. Ruotate la ghiera di selezione o il tasto direzionale per regolare la velocità otturatore.
	Manuale : consente di impostare manualmente il tempo di posa e il valore del diaframma prima di registrare un video. Ruotate il tasto direzionale per regolare il valore del diaframma e scorrete la ghiera di selezione per regolare la velocità otturatore.

Movimento multiplo

Impostate la velocità di riproduzione di un video.

Per impostare le opzioni relative alla velocità di riproduzione

Nella modalità registrazione Video, premete [Fn] → **Movimento multiplo** → un'opzione.

Icona	Descrizione
	x0.25 : consente di registrare un video e di riprodurlo a 1/4 della velocità normale.
	x0.5 : consente di registrare un video e di riprodurlo a 1/2 della velocità normale.
	x1 : consente di registrare un video e di riprodurlo alla velocità normale.
	x5 : consente di registrare un video e di riprodurlo 5 volte più velocemente del normale.
	x10 : consente di registrare un video e di riprodurlo 10 volte più velocemente del normale.
	x20 : consente di registrare un video e di riprodurlo 20 volte più velocemente del normale.







- Se selezionate un'opzione diversa da **x1**, il suono non verrà registrato.
- Le opzioni disponibili potrebbero variare in base alla dimensione del filmato.

Dissolvenza

Potete regolare la dissolvenza di una scena tramite la funzione dissolvenza sulla fotocamera senza doverlo fare su un computer. Utilizzate la funzione appropriata e aggiungete effetti drammatici ai video.

Per impostare le opzioni di dissolvenza

Nella modalità registrazione Video, premete **[MENU]** →  → **Dissolvenza** → un'opzione.

Icona	Descrizione
	No: consente di non utilizzare la funzione Dissolvenza.
	In: consente di far apparire gradualmente la scena.
	Out: consente di far scomparire la scena gradualmente, in dissolvenza.
	In-Out: consente di applicare la funzione Dissolvenza all'inizio e alla fine della scena.

Voce

A volte, un video senza audio è più interessante di uno con l'audio. Disattivate l'audio per registrare un video senza audio.

Per impostare le opzioni voce

Nella modalità registrazione Video, premete **[MENU]** →  → **Voce** → un'opzione.



Capitolo 3

Riproduzione/Modifica

Imparate come riprodurre e modificare foto e video.
Fate riferimento al capitolo 6 per modificare i file su un PC.

Come ricercare e gestire i file

Imparate come ricercare foto e video in modo veloce nella vista miniature e proteggere e cancellare i file.

Come visualizzare le foto

1 Premete [▶].

- Viene visualizzato il file catturato più recente.

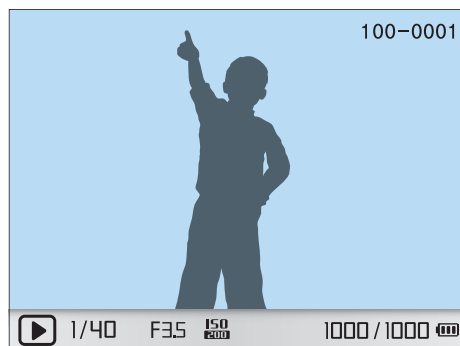

2 Ruotate il tasto direzionale o premete [◂/AF] per scorrere tra i file.



Potreste non riuscire a modificare o riprodurre i file catturati con altre fotocamere a causa di formati o codec non supportati. Utilizzate un PC o un altro dispositivo per modificare o riprodurre questi file.

Come visualizzare le miniature delle immagini

Per cercare le foto e i video desiderati, passate alla vista miniature. La vista miniature consente di visualizzare più immagini allo stesso tempo in modo da poter cercare facilmente gli elementi desiderati. Potete anche classificare e visualizzare i file per tipo, giorno di registrazione e settimana di registrazione.

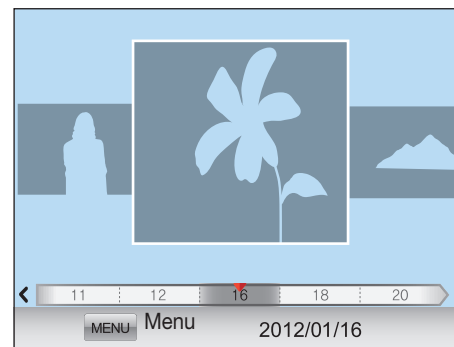

Ruotate la ghiera di selezione verso sinistra per visualizzare 3, 15 o 40 miniature.

(Scorrete la ghiera di selezione verso destra per ritornare alla modalità precedente.)



In alternativa, nella vista singola, premete [MENU] → [▶] → Vedi → un'opzione.

Come visualizzare i file per categoria nello Smart album

- 1 Nella vista Miniature, premete **[MENU]**.
- 2 Selezionate **Filtro** → una categoria, quindi premete **[OK]**.

* Predefinito

Opzione	Descrizione
Tipo	Consente di visualizzare i file per tipo, come foto o video.
Data*	Consente di visualizzare i file per data di memorizzazione.
Settimana	Consente di visualizzare i file per giorno di memorizzazione.
Posizione	Consente di visualizzare i file per località di memorizzazione. (Solo le foto scattate con un modulo GPS presentano le informazioni di posizione.)





Come visualizzare i file come cartella

Le foto continue e in sequenza appaiono come cartella. La cancellazione di una cartella comporterà la cancellazione di tutte le foto della cartella.



Come proteggere i file

Protegete i file dalla cancellazione accidentale.

- 1 Nella modalità Riproduzione, premete **[MENU]** →   → **Protezione** → un'opzione. (**Singola**, **Selezione**, **Tutto**)
- 2 Ruotate il tasto direzionale o premete  / **AF** per selezionare un file, quindi premete .
- 3 Premete **[Fn]**.





Potete proteggere direttamente un file nella modalità Riproduzione selezionando un file, quindi premendo **[On]**. Per togliere la protezione al file, premete di nuovo **[On]**.

Eliminazione dei file

Eliminate i file nella modalità di riproduzione per avere maggior spazio sulla scheda di memoria. I file protetti non sono cancellati.

Eliminazione di un singolo file

Potete selezionare un singolo file e cancellarlo.

- 1 Nella modalità Riproduzione, selezionate un file, quindi premete .
 - In alternativa, nella modalità Riproduzione, premete **[MENU]** →   → **Elimina** → **Singola**.
- 2 Quando appare il messaggio pop-up, selezionate **Sì**.

Eliminazione di più file

Potete selezionare più file e cancellarli.

- 1 Nella modalità Riproduzione, premete [⏏] → **Eliminaz.Mult.**
 - In alternativa, nella modalità Riproduzione, premete [MENU] → [▶] [1] → **Elimina** → **Selezione**.
- 2 Selezionate i file da eliminare ruotando il tasto direzionale o premendo [⏏/AF], quindi premete [⏏].
 - Premete di nuovo [⏏] per annullare la selezione.
- 3 Premete [⏏].
- 4 Quando appare il messaggio pop-up, selezionate **Sì**.

Eliminazione di tutti i file

Potete eliminare tutti i file contemporaneamente sulla scheda di memoria.

- 1 Nella modalità Riproduzione, premete [MENU].
- 2 Selezionate [▶] [1] → **Elimina** → **Tutto**.
- 3 Quando appare il messaggio pop-up, selezionate **Sì**.

Come visualizzare le foto

Come ingrandire una foto

Potete ingrandire foto durante la loro visualizzazione nella modalità di riproduzione. Potete anche usare la funzione Taglia per estrarre parte di un'immagine visualizzata sullo schermo e salvarla come nuovo file.

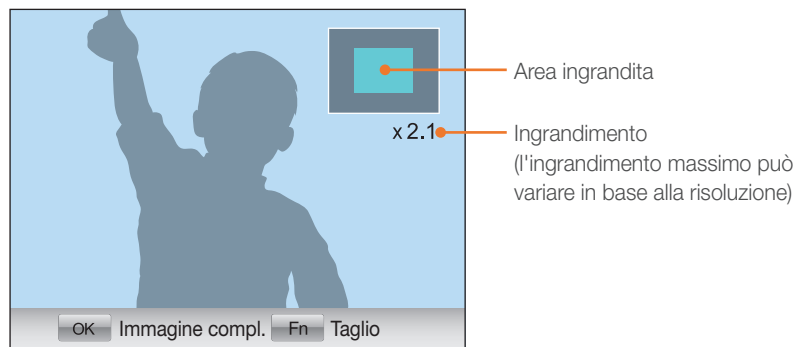

 **Scorrete la ghiera di selezione verso destra per ingrandire la foto.**
(Scorrete la ghiera di selezione verso sinistra per ridurre la foto.)

Per	Eseguite questa operazione
Spostare l'area ingrandita	Premete [DISP/ISO/AF] .
Ritagliare l'immagine ingrandita	Premete [Fn] . (salvata come nuovo file)
Tornare all'immagine originale	Premete [Z] .



Potete scorrere tra i file ruotando il tasto direzionale anche quando una foto è ingrandita.

Come visualizzare una presentazione

Potete visualizzare le foto in una presentazione, applicare vari effetti alla presentazione e riprodurre musica in sottofondo.

- 1 Nella modalità Riproduzione, premete **[MENU]**.
- 2 Selezionate .
- 3 Selezionate un'opzione di effetto per la presentazione.
 - Per avviare una presentazione senza alcun effetto, passate al punto 4.

Opzione	Descrizione
Immagini	Consente di impostare le foto che desiderate visualizzare come presentazione. <ul style="list-style-type: none"> • Tutto: consente di visualizzare tutte le foto in una presentazione. • Data: consente di visualizzare le foto catturate in una data specifica in una presentazione. • Immagine/suono: consente di visualizzare le foto con audio registrato in una presentazione. • Selezione: consente di visualizzare le foto selezionate in una presentazione.
Interv.	Consente di selezionare la quantità di tempo in cui la foto viene visualizzata.
Suono	Consente di riprodurre una musica di sottofondo.
Effetto	Consente di selezionare un effetto di transizione. Selezionate No per non applicare effetti.

- 4 Selezionate **Presentazione** → **Riprod.** oppure **Ripeti**.

- La presentazione ha inizio subito.

Rotazione automatica

Quando la funzione Auto-rotazione è attiva, la fotocamera ruota automaticamente le foto scattate in verticale per adeguarle allo schermo orizzontale.

Per impostare le opzioni di Auto-rotazione

Nella modalità Riproduzione, premete **[MENU]** →  → **Auto-rotazione** → un'opzione.



Riproduzione di video

Potete riprodurre un video, catturare un'immagine da un video o ritagliare un video.



Comandi per la visualizzazione video

Per	Eseguite questa operazione
Riavvolgere	Premete [↶]. Consente di cercare indietro in incrementi di 2X, 4X, e 8X ad ogni pressione di [↶].
Sospendere/Avviare la riproduzione	Premete [⏸].
Avanzare rapidamente	Premete [AF]. consente di cercare avanti in incrementi di 2X, 4X, e 8X a ogni pressione di [AF].
Regolare il volume	Scorrete la ghiera di selezione verso sinistra o verso destra.
Stop	Premete [DISP].

Come ritagliare un video durante la riproduzione

- 1 Premete [⏸] nel punto incui desiderate far iniziare il nuovo video.
- 2 Durante la pausa, premete [✂].
- 3 Premete [⏸] nel punto incui desiderate far terminare il nuovo video.
- 4 Durante la pausa, premete [✂].
- 5 Quando appare il messaggio pop-up, selezionate Sì.



Il file tagliato viene salvato come file separato sotto un altro nome.

Come catturare un'immagine durante la riproduzione

- 1 Premete [OK] nel punto in cui desiderate salvare l'immagine fissa.
- 2 Premete [ISO].



- La risoluzione dell'immagine catturata è la stessa della risoluzione del video.
- Il file catturato viene salvato come file separato sotto un altro nome.







Come modificare le foto

Modificate le foto, ridimensionatele, ruotatele o eliminate l'effetto occhi rossi. Le foto modificate sono salvate come nuovi file con diversi nomi di file. Le foto in 3D, panoramiche e panoramiche in 3D non possono essere modificate con la funzione Modifica immagine.

Per impostare le opzioni di Modifica immagine

Nella modalità Scatto, premete **[Fn]** → un'opzione.

Opzioni

Icona	Descrizione
	<p>Filtro smart: consente di applicare vari effetti filtro alle foto per creare immagini uniche. (Off*, Miniatura, Messa a fuoco soft, Vecchio film 1, Vecchio film 2, Mezzo tono, Schizzo, Fish Eye, Disappannamento, Negativo)</p> <p> Il nuovo file potrebbe essere più piccolo dell'originale.</p>
	<p>Occhi rossi: consente di rimuovere gli occhi rossi di una foto. (No*, Si)</p> <p> Il nuovo file potrebbe essere più piccolo dell'originale.</p>

* Predefinito

Icona	Descrizione
	<p>Controluce: consente di correggere la luminosità di una foto sottoesposta. (Off*, On)</p> <div style="display: flex; justify-content: space-around;">   </div> <p style="text-align: center;">Prima della correzione Dopo la correzione</p> <p> Il nuovo file potrebbe essere più piccolo dell'originale.</p>
	<p>Ridimensiona: consente di ridimensionare il formato di una foto.</p> <p> Le risoluzioni disponibili potrebbero variare in base alle dimensioni della foto selezionata.</p>
	<p>Ruota: consente di ruotare una foto. (Off*, Destra (90°), Sinistra (90°), 180°, Orizzontale, Verticale)</p> <p> Non potete ruotare i file protetti o i file RAW.</p>

* Predefinito

Icona	Descrizione
	<p>Ritocco: consente di nascondere le imperfezioni del volto.</p> <p> Il nuovo file potrebbe essere più piccolo dell'originale.</p>
	<p>Luminosità: consente di regolare la luminosità di una foto.</p> <p> Il nuovo file potrebbe essere più piccolo dell'originale.</p>
	<p>Contrasto: consente di regolare la nitidezza di una foto.</p> <p> Il nuovo file potrebbe essere più piccolo dell'originale.</p>
	<p>Vignettatura: consente di applicare colori a effetto retrò, alto contrasto e il forte effetto vignetta delle fotocamere Lomo.</p> <p> Il nuovo file potrebbe essere più piccolo dell'originale.</p>





Capitolo 4





Rete wireless

Imparate come effettuare la connessione alle reti wireless locali (Wi-Fi) e come utilizzare le funzioni.





Come effettuare la connessione a una rete Wi-Fi e configurare le impostazioni di rete

Imparate come connettervi tramite un punto di accesso (AP) quando siete in un'area Wi-Fi. Potete anche configurare le impostazioni di rete.

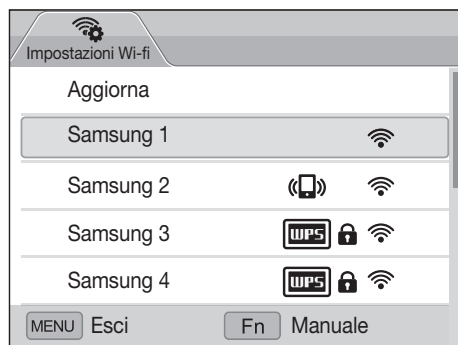
Connessione a una rete Wi-Fi

- 1 Ruotate la ghiera di selezione su **Wi-Fi**.
- 2 Selezionate , , , , oppure .
- 3 Premete [**MENU**], quindi selezionate **Impostazioni Wi-fi**.
 - In alcune modalità, premete [**MENU**] oppure seguite le istruzioni visualizzate finché non compare la schermata Impostazioni Wi-fi.
 - La fotocamera ricerca automaticamente i dispositivi AP disponibili.
- 4 Selezionate un AP.



Icona/Opzione	Descrizione
Aggiorna	Consente di aggiornare gli AP a cui è possibile connettersi.
	AP ad hoc
	AP protetto
	AP WPS
	Potenza del segnale
Connessione tasto WPS	Consente la connessione a un AP WPS.
Aggiungi rete wireless	Consente di aggiungere un AP manualmente.

- Premete [**Fn**] per aprire le opzioni per l'impostazione della rete.
- Quando selezionate un AP protetto, si apre una finestra a comparsa. Inserite le password richieste per connettervi al Wi-Fi. Per informazioni sull'inserimento di testo, fate riferimento a "Inserimento di testo". (pag. 108)
- Quando appare una pagina di login, fate riferimento a "Browser di login". (pag. 106)
- Quando selezionate un AP non protetto, la fotocamera si connette alla rete Wi-Fi.
- Se selezionate un AP supportato dal profilo WPS, selezionate **Connessione PIN WPS**, quindi inserite un PIN sul dispositivo AP. Inoltre, potete effettuare la connessione a un AP supportato dal profilo WPS selezionando **Connessione tasto WPS** sulla fotocamera, quindi premendo il tasto **WPS** sul dispositivo AP.

Impostazione delle opzioni di rete

- 1 Nella schermata Impostazioni Wi-Fi, spostatevi su un AP, quindi premete **[Fn]**.
- 2 Selezionate ciascuna opzione e inserite le informazioni richieste.

Opzione	Descrizione
Autenticazione	Consente di selezionare un tipo di autenticazione di rete.
Criptaggio dati	Consente di selezionare un tipo di criptaggio.
Chiave rete	Consente di inserire la password di rete.
Impostazioni IP	Consente di impostare manualmente l'indirizzo IP.

Impostazione manuale dell'indirizzo IP

- 1 Nella schermata Impostazioni Wi-Fi, spostatevi su un AP, quindi premete **[Fn]**.
- 2 Selezionate **Impostazioni IP → Manuale**.
- 3 Selezionate ciascuna opzione, quindi inserite le informazioni richieste.

Opzione	Descrizione
IP	Consente di inserire l'indirizzo IP statico.
Subnet Mask	Consente di inserire la maschera di sottorete.
Gateway	Consente di inserire il gateway.
DNS Server	Consente di inserire l'indirizzo DNS.

Browser di login

Potete inserire le vostre informazioni di login tramite il browser di login quando vi connettete ad AP, siti di condivisione e server cloud.

Tasto	Descrizione
[DISP/ISO/📄/AF]	Consente di spostarsi su un elemento o di scorrere la pagina.
[📄]	Consente di selezionare un elemento.
[MENU]	Consente di accedere alle opzioni seguenti: <ul style="list-style-type: none"> • Pagina precedente: consente di passare alla pagina precedente. • Pagina successiva: consente di passare alla pagina successiva. • Ricarica: consente di aggiornare la pagina. • Stop: consente di interrompere il caricamento della pagina. • Esci: consente di chiudere il browser di login.
[🔒]	Consente di chiudere il browser di login.



- Potete ridurre o ingrandire una pagina Web ruotando la ghiera di selezione.
- La possibilità di selezionare alcuni elementi potrebbe variare in base alla pagina a cui siete connessi. Questo non indica un malfunzionamento.
- Il browser di login potrebbe non chiudersi automaticamente dopo aver effettuato l'accesso ad alcune pagine. In questo caso, chiudete il browser di login premendo [🔒], quindi procedete con l'operazione desiderata.
- La pagina di registrazione potrebbe impiegare più tempo a caricarsi a causa della dimensione della pagina o della velocità della rete. In questo caso, attendete che compaia la finestra per l'inserimento delle informazioni di login.



Consigli per la connessione di rete

- La qualità della connessione di rete è determinata dall'AP.
- Maggiore è la distanza tra fotocamera e AP, maggiore sarà il tempo necessario per la connessione alla rete.
- Se un dispositivo vicino sta utilizzando la stessa frequenza di segnale radio della fotocamera, la connessione potrebbe interrompersi.
- Se il nome del vostro AP non è in inglese, la fotocamera potrebbe non localizzare il dispositivo o il nome potrebbe comparire in modo errato.
- Per le impostazioni di rete e la password, contattate l'amministratore di rete o il fornitore di servizi di rete.
- Se una rete Wi-Fi richiede l'autenticazione del gestore, la connessione potrebbe non andare a buon fine. Per effettuare la connessione alla rete Wi-Fi, contattate il fornitore di servizi di rete.
- Il numero di caratteri della password potrebbe variare in base al tipo di criptaggio.
- In alcuni ambienti potrebbe non essere possibile effettuare una connessione Wi-Fi.
- La fotocamera potrebbe visualizzare una stampante abilitata Wi-Fi sull'elenco AP. Non potete connettervi alla rete tramite una stampante.
- Non potete collegare la fotocamera a una rete e a una TV contemporaneamente. Inoltre, non potete visualizzare foto o video su una TV mentre siete collegati a una rete.
- La connessione a una rete potrebbe comportare costi maggiori. I costi variano in base alle condizioni di contratto.
- Se non potete connettervi a una rete Wi-Fi, tentate con un altro AP dall'elenco di AP disponibili.
- Inoltre, potete connettervi a reti Wi-Fi gratuite in alcuni Paesi all'estero.
- Quando visualizzate reti Wi-Fi gratuite fornite da alcuni fornitori di servizi di rete, potrebbe apparire una pagina di login. Inserite ID e password per connettervi alla rete Wi-Fi. Per maggiori informazioni sulla registrazione o sul servizio, contattate i fornitori di servizi di rete.
- Prestate attenzione quando inserite informazioni personali per la connessione a un AP. Non inserite nella fotocamera nessuna informazione su pagamenti o carte di credito. Il produttore non è responsabile per problemi causati dall'inserimento di tali informazioni.
- Le connessioni di rete disponibili potrebbero variare in base al Paese.
- La funzione Wi-Fi della fotocamera deve rispettare le leggi sulle trasmissioni radio del vostro Paese. Per garantirne il rispetto, utilizzate la funzione Wi-Fi solo nel Paese in cui avete acquistato la fotocamera.
- La procedura per regolare le impostazioni di rete potrebbe variare in base alle condizioni di rete.
- Non accedete a una rete che non siete autorizzati a usare.
- Prima di connettervi a una rete, assicuratevi che la batteria sia completamente carica.
- Quando non è disponibile un server DHCP, dovete creare un file autoip.txt e copiarlo sulla scheda di memoria inserita per collegarvi alla rete tramite Auto IP.

Inserimento di testo

Imparate come inserire del testo. Le icone nella tabella di seguito consentono di muovere il cursore, passare da maiuscole a minuscole e viceversa, ecc. Utilizzare la ghiera di selezione o il tasto direzionale per scorrere fino al tasto desiderato, quindi premete [OK] per inserire il carattere.



Icona	Descrizione
	Consente di cancellare l'ultima lettera.
	Consente di spostare il cursore.
	Nella modalità ABC, consente di passare da maiuscole a minuscole e viceversa.
.COM	Consente di inserire ".com".
!@#/ABC	Consente di passare dalla modalità Simboli alla modalità ABC e viceversa.
	Consente di inserire uno spazio.
Fatto	Consente di salvare il testo visualizzato.
	Consente di visualizzare la guida per l'inserimento del testo.



- Potete inserire solo lettere dell'alfabeto inglese, indipendentemente dalla lingua del display.
- Per spostarvi direttamente su **Fatto**, premete [▶].
- Potete inserire fino a 64 caratteri.

Invio di foto o video a uno smartphone

La fotocamera si connette a uno smartphone che supporta la funzione MobileLink tramite Wi-Fi. Potete facilmente inviare foto o video allo smartphone.



- La funzione MobileLink è supportata dalla serie smartphone Galaxy con SO Android 2.2 o superiore. Se lo smartphone utilizza il SO Android 2.1, aggiornatelo ad Android 2.2 o superiore. Questa funzione è supportata anche dal Galaxy Tab da 7 e da 10.1 pollici.
- Dovreste installare l'applicazione Samsung MobileLink sul telefono o sul dispositivo prima di utilizzare questa funzione. Potete scaricare l'applicazione da Samsung Apps o Play Store.
- Quando non ci sono file nella memoria della fotocamera non potete utilizzare questa funzione.
- Potete visualizzare fino a 1000 file e inviare fino a 100 file per volta.
- Non potete inviare file RAW.

1 Sulla fotocamera, ruotate la ghiera di selezione su **Wi-Fi**.

2 Sulla fotocamera, selezionate .

- Se viene visualizzata la finestra a comparsa che vi chiede di scaricare l'applicazione, selezionate **Next**.

3 Sulla fotocamera, selezionate **Tutte le immagini** oppure **Immag. selezionate** per selezionare i file da condividere con lo smartphone.

- Sullo smartphone verranno visualizzati solo i file selezionati.
- Se avete selezionato **Immag. selezionate**, selezionate **Share** sulla fotocamera dopo aver selezionato i file da condividere.

4 Avviate l'applicazione Samsung MobileLink sullo smartphone.

- Leggete attentamente le istruzioni sul touch screen per selezionare e connettervi alla fotocamera.
- Lo smartphone può connettersi a una sola fotocamera per volta.

5 Sulla fotocamera, selezionate **Sì**.

6 Sullo smartphone, selezionate i file da inviare dalla fotocamera allo smartphone.

7 Sullo smartphone, selezionate **Copia**.

- La fotocamera invierà i file.

Utilizzo dello smartphone per il rilascio remoto dell'otturatore

La fotocamera effettua la connessione a uno smartphone tramite la rete Wi-Fi. Utilizzate lo smartphone per il rilascio remoto dell'otturatore con la funzione Remote Viewfinder. La foto scattata verrà visualizzata sullo smartphone.



- La funzione Remote Viewfinder è supportata dalla serie smartphone Galaxy con SO Android 2.2 o superiore. Se lo smartphone utilizza il SO Android 2.1, aggiornatelo ad Android 2.2 o superiore. Questa funzione è supportata anche dal Galaxy Tab da 7 e da 10.1 pollici.
- Dovreste installare l'applicazione Remote Viewfinder sul telefono o sul dispositivo prima di utilizzare questa funzione. Potete scaricare l'applicazione da Samsung Apps o Play Store.

1 Sulla fotocamera, ruotate la ghiera di selezione su **Wi-Fi**.



2 Sulla fotocamera, selezionate .



- Se viene visualizzata la finestra a comparsa che vi chiede di scaricare l'applicazione, selezionate **Sì**.

3 Attivate l'applicazione Remote Viewfinder sullo smartphone.

- Leggete attentamente le istruzioni sul touch screen per selezionare e connettervi alla fotocamera.
- Lo smartphone può connettersi a una sola fotocamera per volta.

4 Impostate le seguenti opzioni di scatto sullo smartphone.



Icona	Descrizione
	Opzione Flash
	Opzione Timer
	Dimensione foto

- Durante l'utilizzo di questa funzione, alcuni tasti della fotocamera non sono disponibili.
- Il tasto di zoom e il tasto di scatto dello smartphone non funzioneranno quando utilizzate questa funzione.
- La modalità Remote Viewfinder supporta solo i formati di foto  e .

5 Sullo smartphone, tenete premuto per mettere a fuoco.

- La messa a fuoco viene impostata automaticamente su multi-AF.

6 Rilasciate per scattare la foto.

- La foto verrà salvata nella fotocamera.
- Toccate la foto nella parte inferiore del touch screen per salvarla sullo smartphone. Se avete scattato una foto con il formato , la foto verrà ridimensionata a 1616X1080. Se avete scattato una foto con il formato , la foto verrà ridimensionata a 640X360.



- Quando utilizzate questa funzione, la distanza ideale tra la fotocamera e lo smartphone potrebbe variare, in base all'ambiente circostante.
- Per utilizzare questa funzione, la distanza tra lo smartphone e la fotocamera non deve superare 7 metri.
- Dopo aver rilasciato  sullo smartphone, passerà del tempo prima dello scatto della foto.
- La funzione Remote Viewfinder viene disattivata quando:
 - c'è una chiamata in entrata sullo smartphone;
 - la fotocamera o lo smartphone si spengono;
 - la memoria è piena;
 - uno dei dispositivi perde la connessione alla rete Wi-Fi;
 - la connessione Wi-Fi è scarsa o instabile.



Utilizzo di siti Web per la condivisione di foto o video

Caricate le vostre foto o i vostri video su siti Web per la condivisione di file. I siti Web disponibili sono visualizzati sulla fotocamera.

Accesso a un sito Web

- 1 Ruotate la ghiera di selezione su **Wi-Fi**.
- 2 Selezionate .
- 3 Selezionate un sito Web.
 - La fotocamera tenterà automaticamente di effettuare la connessione a una rete Wi-Fi tramite l'ultimo dispositivo AP connesso.
 - Se la fotocamera non è stata connessa in precedenza a una rete Wi-Fi, cercherà i dispositivi AP disponibili. (pag. 104)
- 4 Inserite ID e password, quindi selezionate **Login**.
 - Per informazioni sull'inserimento di testo, fate riferimento a "Inserimento di testo". (pag. 108)
 - Per selezionare un ID dall'elenco, selezionate ▼ → un ID.
 - Se avete effettuato l'accesso al sito Web in precedenza, l'accesso potrebbe avvenire automaticamente.



Per utilizzare questa funzione, dovete avere un account sul sito Web per la condivisione di file.

Upload di foto o video

- 1 Accedete al sito Web tramite la fotocamera.
- 2 Scorrete fino ai file da caricare, quindi premete .
 - Potete selezionare fino a 20 file. La dimensione totale non deve superare 10 MB.
- 3 Selezionate **Upload**.
 - Se siete connessi a Facebook, selezionate **Upload** → **Carica**.
 - Se siete connessi a Facebook, potete inserire i commenti selezionando la casella **Commento**. Per informazioni sull'inserimento di testo, fate riferimento a "Inserimento di testo". (pag. 108)



- Non potete caricare file RAW.
- Potete caricare fino a 20 file per volta.
- Non potete caricare file se la loro dimensione supera il limite. Potete caricare foto con una risoluzione massima di 2M, e i video di durata maggiore che potete caricare sono quelli registrati con **240 WEB**. Se la risoluzione della foto selezionata è superiore a 2M, la foto verrà ridimensionata automaticamente a una risoluzione inferiore. Se siete connessi a Facebook, la risoluzione della foto sarà ridotta a 1M.
- Il metodo di caricamento delle foto o video potrebbe variare in base al sito Web selezionato.
- Se non potete accedere a un sito Web a causa di un firewall o di impostazioni di autenticazione utente, contattate l'amministratore di rete o il fornitore di servizi di rete.
- Le foto o i video caricati potrebbero riportare automaticamente nel titolo la data in cui sono stati registrati.
- La velocità della connessione internet potrebbe influenzare il tempo necessario per il caricamento delle foto o per l'apertura delle pagine Web.
- Quando non ci sono file nella memoria della fotocamera non potete utilizzare questa funzione.
- Inoltre, potete caricare foto o video su siti Web per la condivisione di video nella modalità Riproduzione premendo **[MENU]**, quindi selezionando **▶ T** → **Condividi (Wi-Fi)** → un sito Web desiderato.





Invio di foto o video tramite e-mail

Potete modificare le impostazioni nel menu e-mail e inviare foto o video memorizzati sulla fotocamera tramite e-mail.

Modifica delle impostazioni e-mail

Nel menu e-mail, potete modificare le impostazioni per memorizzare le informazioni. Potete anche impostare o modificare la password dell'e-mail. Per informazioni sull'inserimento di testo, fate riferimento a "Inserimento di testo". (pag. 108)

Memorizzazione delle informazioni





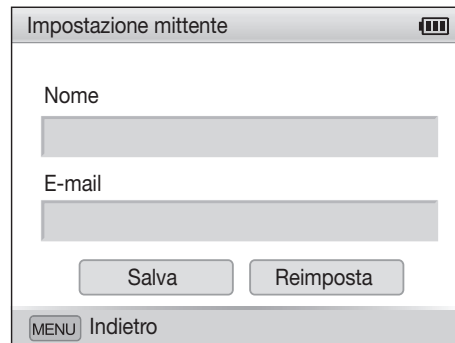

- 1 Ruotate la ghiera di selezione su **Wi-Fi**.
- 2 Selezionate .
- 3 Premete [**MENU**].
- 4 Selezionate  → Impostazione mittente.

- 5 Selezionate la casella **Nome**, inserite il vostro nome, quindi selezionate **Fatto**.



- 6 Selezionate la casella **E-mail**, inserite il vostro indirizzo e-mail, quindi selezionate **Fatto**.
- 7 Selezionate **Salva** per salvare le modifiche.
 - Per eliminare le informazioni, selezionate **Reimposta**.





Impostazione di una password e-mail

- 1 Ruotate la ghiera di selezione su **Wi-Fi**.
- 2 Selezionate .
- 3 Premete [**MENU**].
- 4 Selezionate  → **Imposta password** → **Sì**.
 - Per disattivare la password, selezionate **Off**.
- 5 Quando appare la finestra a comparsa, premete [].
 - La finestra a comparsa scompare automaticamente anche se non premete [].
- 6 Inserite una password di 4 caratteri.
- 7 Inserite nuovamente la password.
- 8 Quando appare la finestra a comparsa, premete [].
 - La finestra a comparsa scompare automaticamente anche se non premete [].



Se perdetevi la password, potete reimpostarla selezionando **Reimposta** nella schermata di impostazione della password. Quando reimpostate le informazioni, le informazioni sulle impostazioni dell'utente salvate precedentemente, l'indirizzo e-mail e l'elenco degli invii recenti vengono eliminati.

Modifica della password e-mail

- 1 Ruotate la ghiera di selezione su **Wi-Fi**.
- 2 Selezionate .
- 3 Premete [**MENU**].
- 4 Selezionate  → **Cambia password**.
- 5 Inserite l'attuale password di 4 caratteri.
- 6 Inserite una nuova password di 4 caratteri.
- 7 Inserite ancora la nuova password.
- 8 Quando appare la finestra a comparsa, premete [].
 - La finestra a comparsa scompare automaticamente anche se non premete [].

Invio di foto o video tramite e-mail

Potete inviare foto o video memorizzati sulla fotocamera tramite e-mail. Per informazioni sull'inserimento di testo, fate riferimento a "Inserimento di testo". (pag. 108)

- 1 Ruotate la ghiera di selezione su **Wi-Fi**.
- 2 Selezionate .
- 3 Selezionate la casella **Mittente**, inserite il vostro indirizzo e-mail, quindi selezionate **Fatto**.
 - Se avete salvato le informazioni precedentemente, queste verranno inserite automaticamente. (pag. 114)
 - Per utilizzare un indirizzo dall'elenco dei destinatari precedenti, selezionate ▼ → un indirizzo.
- 4 Selezionate la casella **Destinatario**, inserite un indirizzo e-mail, quindi selezionate **Fatto**.
 - Per utilizzare un indirizzo dall'elenco dei destinatari precedenti, selezionate ▼ → un indirizzo.
 - Selezionate + per aggiungere più destinatari. Potete inserire fino a 30 destinatari.
 - Selezionate ✕ per eliminare un indirizzo dall'elenco.
- 5 Selezionate **Next**.

- 6 Scorrete fino ai file da inviare, quindi premete [OK].
 - Potete selezionare fino a 20 file. La dimensione totale non deve superare 7 MB.
- 7 Selezionate **Send**.
- 8 Selezionate la casella **Commento**, inserite i commenti, quindi selezionate **Fatto**.
- 9 Selezionate **Send**.
 - La fotocamera tenterà automaticamente di effettuare la connessione a una rete Wi-Fi tramite l'ultimo dispositivo AP connesso e di inviare l'e-mail.
 - Se la fotocamera non è stata connessa in precedenza a una rete Wi-Fi, cercherà i dispositivi AP disponibili. (pag. 104)



- Non potete inviare file RAW.
- Potete inviare fino a 20 file per volta.
- Anche se il trasferimento di una foto sembra avvenuto con successo, la foto potrebbe essere rifiutata o considerata come spam a causa di errori dell'account e-mail del destinatario.
- Se non ci sono connessioni di rete disponibili o se le impostazioni del vostro account e-mail sono errate, l'invio dell'e-mail potrebbe non riuscire.
- Non potete inviare un'e-mail se la dimensione del file supera il limite. Potete inviare foto con una risoluzione massima di 2M e video la cui durata massima si ottiene registrandoli con **240** **min**. Se la risoluzione della foto selezionata è superiore a 2M, la foto verrà ridimensionata automaticamente a una risoluzione inferiore.
- Se non riuscite a inviare un'e-mail a causa di un firewall o delle impostazioni di autenticazione utente, contattate l'amministratore di rete o il fornitore di servizi di rete.
- Quando non ci sono file nella memoria della fotocamera non potete utilizzare questa funzione.
- Inoltre, potete inviare un'e-mail nella modalità Riproduzione premendo **[MENU]**, quindi selezionando **[▶] [T] → Condividi (Wi-Fi) → E-mail**.



Upload di foto su un server cloud

Potete caricare le foto sullo SkyDrive. Per caricare le foto, dovete visitare il sito Web Microsoft e registrarvi prima di connettere la fotocamera.

1 Ruotate la ghiera di selezione su **Wi-Fi**.

2 Selezionate .

- Se viene visualizzata la finestra a comparsa che vi chiede di creare un account, selezionate **OK**.
- La fotocamera tenterà di effettuare la connessione a una rete Wi-Fi tramite l'ultimo dispositivo AP connesso.
- Se la fotocamera non è stata connessa in precedenza a una rete Wi-Fi, cercherà i dispositivi AP disponibili. (pag. 104)

3 Effettuate il login con ID e password.

- Per informazioni sull'inserimento di testo, fate riferimento a "Inserimento di testo". (pag. 108)
- Se siete connessi a SkyDrive, fate riferimento a "Browser di login". (pag. 106)

- Premete **[MENU]** per utilizzare i menu di opzione.

Opzione	Descrizione
Pagina precedente	Consente di passare alla pagina precedente.
Pagina successiva	Consente di passare alla pagina successiva.
Ricarica	Consente di aggiornare la pagina.
Stop	Consente di interrompere il caricamento della pagina.
Esci	Consente di chiudere il browser di login.

4 Scorrete fino alle foto da caricare, quindi premete .

5 Selezionate **Upload**.



- Inoltre, potete caricare foto su un server cloud nella modalità Riproduzione premendo **[MENU]**, quindi selezionando  → **Condividi (Wi-Fi)** → un server cloud.
- Non potete utilizzare questa funzione quando la memoria della fotocamera non contiene foto.
- Quando caricate foto su SkyDrive, queste verranno ridimensionate a 2M conservando il loro rapporto d'aspetto.

Backup PC per inviare foto o video

Potete inviare foto scattate o video registrati con la fotocamera a un PC tramite collegamento wireless. Il Backup auto funziona soltanto con SO Windows.



Installazione del programma per Backup auto sul PC

- 1 Installate Intelli-studio sul PC. (pag. 146)
- 2 Collegate la fotocamera al PC con il cavo USB.
- 3 Fate clic su **OK** sulla finestra a comparsa.
 - Il programma Backup auto viene installato sul PC. Seguite le istruzioni visualizzate per completare l'installazione.
- 4 Rimuovete il cavo USB.
- 5 Collegate nuovamente la fotocamera al PC con il cavo USB.
 - La fotocamera memorizza le informazioni relative al PC così che vi possa inviare file.



Assicuratevi che il PC sia connesso a una rete prima dell'installazione del programma. Se non è disponibile alcuna connessione internet, dovete installare il programma dal CD in dotazione.

Invio di foto o video a un PC

- 1 Ruotate la ghiera di selezione su **Wi-Fi**.
- 2 Selezionate .
 - Per utilizzare la funzione Backup auto, è necessario configurare le informazioni del PC di backup. Per ulteriori dettagli, fate riferimento a “Installazione del programma per Backup auto sul PC”. (pag. 119)
- 3 Premete **[MENU]** per impostare le opzioni.
 - Per spegnere il PC automaticamente al termine del trasferimento, selezionate  → **Spegni PC dopo backup** → **Sì**.
 - Per visualizzare la guida per la funzione Backup auto, selezionate  → **Guida**.
- 4 Premete **[OK]** per avviare il backup.
 - Per annullare l'invio, premete **[OK]**.
 - Non potete selezionare singoli file di cui effettuare il backup. Questa funzione supporta solo i file nuovi sulla fotocamera.
 - L'avanzamento del backup verrà visualizzato sul monitor del PC.
 - Quando il trasferimento viene completato, la fotocamera si spegnerà automaticamente dopo circa 30 secondi. Selezionate **Annulla** per ritornare alla schermata precedente e per evitare che la fotocamera si spenga automaticamente.



- Se il PC supporta la funzione Wake on LAN (WOL), potete avviare il PC automaticamente ricercandolo sulla fotocamera. (pag. 124)
- Quando collegate la fotocamera alla rete Wi-Fi, selezionate l'AP collegato al PC.
- La fotocamera cercherà i punti di accesso disponibili anche se vi state collegando di nuovo allo stesso punto di accesso.
- Se spegnete la fotocamera o rimuovete la batteria durante l'invio di file, il trasferimento verrà interrotto.
- Durante l'utilizzo di questa funzione, solo [Accensione] è disponibile sulla fotocamera.
- Per inviare file, potete collegare al PC solo una fotocamera per volta.
- Il backup potrebbe essere annullato a causa delle condizioni di rete.
- Le foto e i video possono essere inviati a un PC solo una volta. I file non possono essere inviati nuovamente neanche se connettete la fotocamera a un altro PC.
- Quando non ci sono file nella memoria della fotocamera non potete utilizzare questa funzione.
- Dovete disattivare Windows Firewall e qualsiasi altro firewall prima di utilizzare questa funzione.
- Potete inviare fino a 1000 file.
- Sul software del PC, il nome del server deve essere inserito nell'alfabeto latino e non può contenere più di 48 caratteri.



Visualizzazione di foto o video su una TV abilitata TV Link

TV Link è una tecnologia per la condivisione di file multimediali tra una fotocamera e una TV connesse allo stesso dispositivo AP. Con questa tecnologia, potete visualizzare le vostre foto o video su uno schermo TV panoramico.

1 Ruotate la ghiera di selezione su **Wi-Fi**.

2 Selezionate .

- Se appare il messaggio di guida, premete [OK].
- La fotocamera tenterà automaticamente di effettuare la connessione a una rete Wi-Fi tramite l'ultimo dispositivo AP connesso.
- Se la fotocamera non è stata connessa in precedenza a una rete Wi-Fi, cercherà i dispositivi AP disponibili. (pag. 104)

3 Connettete la vostra TV a una rete wireless tramite un dispositivo AP.

- Fate riferimento al manuale utente della TV per ulteriori informazioni.

4 Sulla TV, cercate la fotocamera e sfogliate le foto o i video condivisi.

- Per informazioni sulla ricerca della fotocamera e su come sfogliare le foto o i video sulla TV, fate riferimento al manuale utente della TV.
- La riproduzione dei video potrebbe non avvenire in modo regolare in base al tipo di TV o alle condizioni di rete. Se ciò accade, registrate nuovamente il video in qualità **480i** oppure **240i** e avviate nuovamente la riproduzione. Se la riproduzione dei video sulla TV tramite connessione wireless non è lineare, provate a collegare la fotocamera alla TV con un cavo A/V.

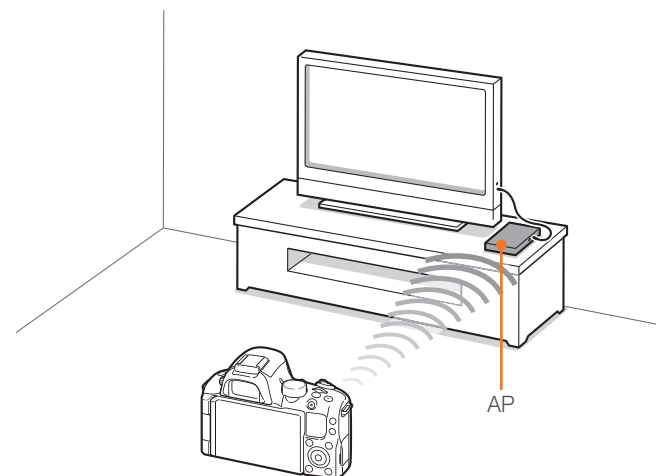



- Non potete condividere file RAW.
- Potete condividere fino a 1000 foto o video.
- Su uno schermo TV, potete visualizzare solo foto scattate o video registrati con la fotocamera.
- Il campo di connessione wireless tra la fotocamera e la TV potrebbe variare in base alle specifiche dell'AP.
- Se la fotocamera è connessa a 2 TV, la riproduzione potrebbe essere più lenta.
- Potete utilizzare questa funzione solo con TV abilitate TV Link.
- Le foto e i video saranno condivisi nei loro formati originali.
- La velocità del buffering potrebbe variare in base ai video.
- Le foto o i video condivisi non saranno memorizzati sulla TV, ma possono essere memorizzati sulla fotocamera in base alle specifiche tecniche della TV.
- Il trasferimento di foto o video alla TV potrebbe richiedere del tempo in base alle condizioni di rete, al numero dei file da condividere o alle dimensioni dei file.
- Se scollegate l'alimentazione della fotocamera in modo anomalo durante la visualizzazione di foto o video su una TV (ad esempio rimuovendo la batteria), questa considera la fotocamera ancora connessa.
- L'ordine delle foto o dei video sulla fotocamera potrebbe essere diverso da quello sulla TV.
- In base al numero di foto o di video che desiderate condividere, potrebbe essere necessario del tempo per caricare le foto o i video e completare il processo di impostazione iniziale.
- Durante la visualizzazione di foto o video sulla TV, durante l'utilizzo continuo della TV remota o l'esecuzione di altre operazioni sulla TV, questa funzione potrebbe non funzionare correttamente.
- Se riordinate o organizzate i file sulla fotocamera durante la visualizzazione su una TV, dovete ripetere il processo di impostazione iniziale per aggiornare l'elenco dei file sulla TV.
- Quando non ci sono file nella memoria della fotocamera non potete utilizzare questa funzione.
- Per collegare il televisore al punto di accesso si raccomanda l'utilizzo di un cavo di rete. Questo consente di ridurre l'avanzamento a scatti del video che può verificarsi durante lo streaming dei contenuti.



Invio di foto tramite Wi-Fi Direct

Quando la fotocamera si collega tramite Wi-Fi a un dispositivo che supporta la funzione Wi-Fi Direct, potete inviare foto al dispositivo. Questa funzione potrebbe non essere supportata da alcuni dispositivi.

- 1 Attivate l'opzione Wi-Fi Direct sul dispositivo.
- 2 Sulla fotocamera, nella modalità Riproduzione, scorrete fino a una foto.
- 3 Premete [**MENU**], quindi selezionate  **Condividi (Wi-Fi)** → **Wi-Fi Direct**.
 - Quando vi trovate nella vista immagine singola, potete inviare solo una foto per volta.
 - Quando vi trovate nella vista miniature, potete selezionare più foto scorrendo sulle miniature, quindi premendo []. Quando terminate di scegliere le foto, selezionate **Send**.

4 Selezionate il dispositivo dall'elenco dei dispositivi Wi-Fi Direct sulla fotocamera.

- Accertatevi che l'opzione Wi-Fi Direct del dispositivo sia attivata.
- Inoltre, potete selezionare la fotocamera dall'elenco dispositivi Wi-Fi Direct del dispositivo.

5 Sul dispositivo, effettuate la connessione tra fotocamera e dispositivo.

- La foto verrà inviata al dispositivo.



- Potete inviare fino a 20 file per volta.
- Non potete utilizzare questa funzione quando la memoria della fotocamera non contiene foto.
- Se annullate la connessione prima che sia completata, la fotocamera potrebbe non riconnettersi al dispositivo. In questo caso, aggiornate il dispositivo con il firmware più recente.

Informazioni sulla funzione Wake on LAN (WOL)

Grazie alla funzione WOL, potete automaticamente avviare o riattivare un PC tramite la fotocamera. Questa funzione è stata disponibile per modelli PC Samsung degli ultimi 5 anni (non disponibile per PC all-in-one).



Ogni modifica alle impostazioni del BIOS del PC diversa da quelle elencate qui di seguito potrebbe danneggiare il vostro PC. Il produttore non è responsabile di danni causati dalla modifica delle impostazioni del BIOS del PC.

Impostazione del PC per l'uscita dallo standby

- 1 Fate clic su **Start**, quindi aprite **Control Panel** (Pannello di controllo).
- 2 Configurate la connessione di rete.
 - Windows 7:
cliccate **Network and Internet** (Rete e Internet) → **Network and Sharing Center** (Centro connessioni di rete e condivisione) → **Change adapter settings** (Modifica impostazioni scheda).
 - Windows Vista:
cliccate **Network and Internet** (Rete e Internet) → **Network and Sharing Center** (Centro connessioni di rete e condivisione) → **Manage network connections** (Gestisci connessioni di rete).
 - Windows XP:
cliccate **Network and Internet Connection** (Rete e connessioni Internet) → **Network Connection** (Connessioni di rete).
- 3 Cliccate con il tasto destro su **Local Area** (Rete locale), quindi su **Properties** (Proprietà).
- 4 Cliccate **Configure** (Configura) → la scheda **Power manage** (Risparmio energia) → **Allow this device to wake the computer** (Consenti alla periferica di interrompere lo standby del computer).
- 5 Fate clic su **OK**.
- 6 Riavviate il PC.

Impostazione dell'accensione del PC

- 1 Avviate il PC e premete F2 durante il boot del PC.
 - Apparirà il menu di impostazione del BIOS.
- 2 Selezionate la scheda **Advanced (Avanzato)** → **Power management Setup** (Impostazione risparmio energia).
- 3 Selezionate **Resume on PME (Riprendere da PME)** → **Enabled (Attivato)**.
- 4 Premete F10 per salvare le modifiche e riprendere il boot.
- 5 Cliccate **Start**, quindi aprite **Control Panel (Pannello di controllo)**.
- 6 Configurate la connessione di rete.
 - Windows 7:
cliccate **Network and Internet** (Rete e Internet) → **Network and Sharing Center** (Centro connessioni di rete e condivisione) → **Change adapter settings** (Modifica impostazioni scheda).
 - Windows Vista:
cliccate **Network and Internet** (Rete e Internet) → **Network and Sharing Center** (Centro connessioni di rete e condivisione) → **Manage network connections** (Gestisci connessioni di rete).
 - Windows XP:
cliccate **Network and Internet Connection** (Rete e connessioni Internet) → **Network Connection** (Connessioni di rete).

- 7 Selezionate i driver relativi all'adattatore di rete.

- 8 Cliccate la scheda **Advanced (Avanzato)** e poi impostate il menu WOL.



- Non potete usare questa funzione se è stato installato un firewall o un programma di sicurezza.
- Per avviare il PC con la funzione WOL, il PC deve avere una connessione attiva al Wi-Fi. Accertatevi che la spia sulla porta LAN del PC sia accesa, il che sta a indicare che la connessione LAN è attiva.
- In base al modello del PC, la fotocamera potrebbe soltanto riattivare il PC.
- In base al SO o ai driver del PC, i nomi del menu di impostazione WOL potrebbero variare:
 - esempi di nomi del menu di impostazione: Abilita PME, Wake on LAN, ecc.
 - esempi di valori del menu di impostazione: Abilita, Magic packet, ecc.

Capitolo 5

Menu Impostazioni della fotocamera

Imparate le impostazioni dell'utente e il menu Impostazioni generale.
Potete regolare le impostazioni per soddisfare al meglio i vostri bisogni e preferenze.

Impostazioni dell'utente

Potete impostare l'ambiente utente con queste impostazioni.

Per impostare le opzioni utente

Nella modalità Scatto, premete **[MENU]** →   oppure  → un'opzione.



Gli elementi disponibili e il loro ordine potrebbero variare in base alla modalità di scatto.

Personalizzazione ISO

Incremento ISO

Potete impostare la dimensione di incremento della sensibilità ISO su 1/3 o 1.

Intervallo ISO auto

Potete impostare il valore ISO massimo al di sotto del quale ogni intervallo EV viene scelto quando impostate ISO automatico.

* Predefinito

Opzione	Valore
1 Step	ISO 200, ISO 400, ISO 800*, ISO 1600, ISO 3200
1/3 Step	ISO 125, ISO 160, ISO 200, ISO 250, ISO 320, ISO 400, ISO 500, ISO 640, ISO 800*, ISO 1000, ISO 1250, ISO 1600, ISO 2000, ISO 2500, ISO 3200

Riduzione del rumore (NR)

Utilizzare Riduzione rumore per ridurre il rumore visivo nelle foto.

* Predefinito

Opzione	Descrizione
ISO NR alto	Consente di ridurre il disturbo che potrebbe verificarsi quando impostate una sensibilità ISO elevata. (Off, On*)
NR lungo termine	Questa funzione consente di ridurre il disturbo quando impostate la fotocamera per una esposizione lunga. (No, Si*)

Impostazione BKT

Potete impostare le opzioni per AE BKT, WB BKT e BKT wiz. imm..

Opzione	Descrizione
Impostazione AE BKT	Consente di impostare l'ordine e l'area di bracketing. <ul style="list-style-type: none"> • Ordine BKT: consente di impostare l'ordine in cui la fotocamera scatta la foto originale, quella più chiara e quella più scura (rappresentate da 0, + e -). • BKT Area: consente di impostare l'intervallo di esposizione delle 3 foto in bracketing.

Opzione	Descrizione
Impostazione WB BKT	Consente di regolare l'intervallo di bilanciamento del bianco delle 3 foto in bracketing. Ad esempio, AB-/ +3 regola il valore ambra a più o meno tre passi. MG-/ +3 regola il valore magenta nella stessa quantità.
Imp. BKT wiz. imm.	Consente di selezionare 3 impostazioni Foto Wizard che la fotocamera utilizza per scattare le 3 foto in bracketing.

DMF (Direct Manual Focus)

Potete regolare la messa a fuoco manualmente ruotando l'anello di messa a fuoco, dopo aver raggiunto il fuoco, premendo a metà [Otturatore]. Questa funzione potrebbe non essere disponibile con alcuni obiettivi.

Priorità AF

Potete impostare la fotocamera per fotografare solo quando il soggetto è a fuoco.



Quando si scattano foto continue o multiscatto, la fotocamera scatta foto anche se la funzione di priorità AF è accesa e il soggetto non è focalizzato.

Salva come Modalità personalizzata

Potete creare modalità di scatto personalizzate regolando e memorizzando le opzioni. (C₁, C₂, C₃)

Personalizzazione iFn

Potete selezionare le opzioni da regolare quando premete [i-Function] su un obiettivo i-Function.

Opzione	Descrizione
T. di posa	Consente di regolare il diaframma.
Diaframma	Consente di regolare il tempo di posa.
EV	Consente di regolare l'esposizione.
ISO	Consente di regolare la sensibilità ISO.
WB	Consente di impostare il bilanciamento del bianco.
i zoom	Consente di regolare il rapporto zoom.

Mappatura tasti

Potete cambiare la funzione assegnata al tasto AEL, Anteprima e Personalizzato.

* Predefinito

Tasto	Funzione
AEL	<p>Consente di impostare la funzione del tasto AEL. Le funzioni AEL e AFL salvano il valore dell'esposizione o l'area di messa a fuoco rispettivamente quando si scatta una foto. Potete scegliere tra tre impostazioni per il tasto AEL:</p> <ul style="list-style-type: none"> • AEL*, che esegue la funzione di blocco esposizione automatica. Quando AEL è attiva, premendo a metà [Otturatore] viene eseguita la funzione di blocco messa a fuoco automatica. • Mantieni AEL, che esegue la funzione di blocco esposizione automatica. L'esposizione rimane bloccata anche dopo aver scattato una foto. • AFL, che esegue la funzione di blocco messa a fuoco automatica. Quando AFL è attiva, premendo a metà [Otturatore] viene eseguita la funzione di blocco esposizione automatica. • AEL + AFL, che esegue la funzione di blocco esposizione e messa a fuoco automatica.
Anteprima	<p>Potete assegnare una delle seguenti funzioni al tasto Profondità anteprima:</p> <ul style="list-style-type: none"> • One Touch WB (Bilanciamento del bianco), che consente di eseguire la funzione di Bilanciamento del bianco personalizzato. • Antepr. ottica*, che consente di eseguire la funzione di Anteprima della profondità di campo per il valore di posa corrente. (pag. 24) • RAW + one-touch, che consente di attivare o disattivare la funzione RAW+JPEG.

* Predefinito

Tasto	Funzione
Personalizzato	<p>Potete impostare la funzione del tasto Personalizzato:</p> <ul style="list-style-type: none"> • Foto Wizard*, che consente di selezionare direttamente un'opzione Foto Wizard. • Bilanc.bianco, che consente di selezionare direttamente un'opzione di bilanciamento del bianco. • Area AF, che consente di selezionare direttamente un'opzione per l'area di messa a fuoco automatica.

Selezione display

Potete impostare il display della fotocamera la funzione mirino.

* Predefinito

Opzione	Descrizione
Auto*	Consente di impostare il sensore di prossimità per selezionare automaticamente il display o il mirino.
Solo EVF	Consente di utilizzare il mirino.
Display principale	Consente di utilizzare il display.





- Il Wi-Fi e le funzioni **Salva come Modalità personalizzata**, **Presentazione**, **Modifica immagine**, **DPOF** non sono disponibili quando utilizzate il mirino.
- La fotocamera non seleziona automaticamente il display o il mirino quando registrate o riproducete video. Ad esempio, se avviate la registrazione o la riproduzione di un video mentre guardate attraverso il mirino, il display principale non sarà disponibile durante la registrazione o la riproduzione.

Display utente

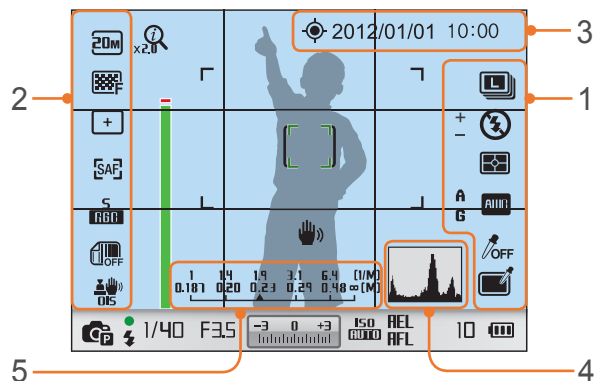
Potete aggiungere o rimuovere le informazioni sullo scatto dal display.

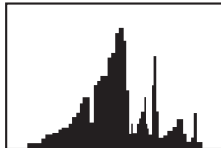

N.	Descrizione
1	Icone di destra Consente di visualizzare le icone sulla destra nella modalità Scatto.
2	Icone di sinistra Consente di visualizzare le icone sulla sinistra nella modalità Scatto.
3	Data&ora Consente di visualizzare la data e l'ora.

N.	Descrizione
4	<p>Istogramma Consente di attivare o disattivare l'istogramma sul display.</p> <p>Informazioni sull'istogramma Un istogramma è un grafico che mostra la distribuzione della luminosità di una foto. Un istogramma inclinato a sinistra indica una foto scura. Un istogramma inclinato a destra indica una foto luminosa. L'altezza del grafico è correlata alle informazioni dei colori. Il grafico è più alto se un colore specifico è più comune.</p> <div style="display: flex; justify-content: space-around; align-items: center;">    </div> <p style="text-align: center; font-size: small;">Esposizione insufficiente Esposizione bilanciata Esposizione eccessiva</p>
5	<p>Scala distanze Consente di visualizzare la distanza di un soggetto dalla fotocamera quando montate un obiettivo che supporta la funzione Scala distanze. (Off, ft, m*)</p> <div style="border: 1px solid gray; padding: 5px; margin-top: 10px;">  <p style="font-size: small; margin: 0;">Questa funzione è disponibile solo quando montate un obiettivo che supporta la funzione Scala distanze.</p> </div>

Grid Line

Selezionate una guida per aiutarvi a comporre la scena.
(No*, 3 X 3, 2 X 2, Croce, Diagonale)

Correzione distorsione

Potete correggere la distorsione che potrebbe verificarsi con gli obiettivi.
Questa funzione potrebbe non essere disponibile con alcuni obiettivi.

Luce AF

In condizioni di scarsa illuminazione, accendete la luce AF per ottenere una migliore messa a fuoco automatica. La messa a fuoco automatica funziona in modo più accurato nei luoghi scuri se la luce AF è accesa.

E-Shutter

Opzione	Descrizione
No	Consente di utilizzare l'otturatore meccanico. La velocità massima del diaframma è di 1/4000 di secondo.
Sì	Consente di utilizzare prima la tendina otturatore elettronica e in secondo luogo quella meccanica. Consente di utilizzare maggiori velocità otturatore da 1/4000 a 1/8000 s.



- Questa funzione è disponibile solo quando montate un obiettivo Samsung con attacco Samsung NX.
- Quando utilizzate un obiettivo di grande diametro e un tempo di posa ridotto, potrebbe verificarsi un effetto "bokeh" (sfocatura estetica nelle zone non a fuoco) a causa del soggetto e delle condizioni di scatto. Per un effetto bokeh corretto, impostare l'**E-Shutter** su **No**.

Impostazione 1

Imparate le voci del menu dell'impostazione 1.

Per impostare
le opzioni
Impostazione 1

Nella modalità Scatto o Riproduzione, premete **[MENU]** →
 → un'opzione.

* Predefinito

Elemento	Descrizione
Language	Consente di impostare la lingua che la fotocamera visualizza sul display.
Nome file	<p>Consente di impostare il metodo di creazione dei nomi file.</p> <ul style="list-style-type: none"> • Standard*: SAM_XXXX.JPG (sRGB)/_SAMXXXX.JPG (Adobe RGB) • Data: <ul style="list-style-type: none"> - File sRGB - MMGGxxxx.JPG. Ad esempio, per una foto scattata il 1° gennaio, il nome del file sarebbe 0101xxxx.jpg. - File Adobe RGB - _MGGxxxx.JPG per i mesi da gennaio a settembre. Per i mesi da ottobre a dicembre, il numero del mese viene sostituito dalle lettere A (ott.), B (nov.) e C (dic.). <p>Ad esempio, per una foto scattata il 3 febbraio, il nome del file sarebbe _203xxxx.jpg. Per una foto scattata il 5 ottobre, il nome del file sarebbe _A05xxxx.jpg.</p>

* Predefinito

Elemento	Descrizione
Numero file	<p>Consente di impostare il metodo di numerazione di file e cartelle.</p> <ul style="list-style-type: none"> • Reimposta: dopo aver usato la funzione di ripristino, il nome del file successivo viene iniziato a 0001. • Serie*: i nuovi numeri di file continuano la sequenza numerica esistente, anche se avete installato una nuova scheda di memoria, formattato la scheda o cancellato tutte le foto. <div style="border: 1px solid #ccc; padding: 5px; margin-top: 10px;">  <ul style="list-style-type: none"> • Il nome della prima cartella è 100PHOTO, se avete selezionato lo spazio di colore sRGB e la denominazione standard dei file, il nome del primo file è SAM_0001. • I numeri dei nomi dei file aumentano di una unità da SAM_0001 a SAM_9999. • I numeri delle cartelle aumentano di una unità da 100PHOTO a 999PHOTO. • Il numero massimo di file memorizzabili in una cartella è 9999. • I numeri dei file vengono assegnati in base alle specifiche DCF (Design rule for Camera File system). • Se modificate il nome di un file (ad esempio, su un computer), la fotocamera non sarà in grado di riprodurre il file. </div>
Tipo di cartella	<p>Consente di impostare il tipo di cartella.</p> <ul style="list-style-type: none"> • Standard*: XXXPHOTO • Data: XXX_MMGG

* Predefinito

Elemento	Descrizione
Formatta	<p>Consente di formattare la scheda di memoria. La formattazione prepara una scheda di memoria all'uso nella fotocamera e cancella tutti i file esistenti compresi i file protetti. (Sì, No)</p> <div data-bbox="305 436 935 600" style="border: 1px solid gray; padding: 5px; background-color: #f0f0f0;"> <p> Potrebbero verificarsi degli errori se usate una scheda di memoria formattata da un'altra marca di fotocamera, un lettore di schede di memoria o un computer. Formattate le schede di memoria nella fotocamera prima di usarli per scattare foto.</p> </div>
Reimposta	<p>Ripristinate i menu e le opzioni di scatto ai valori predefiniti. (Non saranno modificate le impostazioni di data, ora, lingua e uscita video). (Sì, No)</p>



Impostazione 2

Imparate le voci del menu dell'impostazione 2.



Per impostare
le opzioni
Impostazione 2

Nella modalità Scatto o Riproduzione, premete [MENU] →
 → un'opzione.

* Predefinito

Elemento	Descrizione
Vista rapida	Consente di impostare durata della Vista rapida – la quantità di tempo per cui la fotocamera visualizza una foto subito dopo averla scattata. (No, 1 sec.*, 3 sec., 5 sec., Pausa)
Regolazione display	<p>Consente di regolare la luminosità del display, l'impostazione di luminosità automatica, il colore del display o il regolatore di livello.</p> <ul style="list-style-type: none"> • Luminosità display: consente di regolare manualmente la luminosità del display. • Luminosità auto: consente di attivare o disattivare la luminosità automatica. (No, Sì*) • Colore display: consente di regolare manualmente il colore del display. • Calibrazione orizzontale: Consente di calibrare il regolatore di livello. Se il regolatore di livello non è piano, posizionate la fotocamera sulla superficie piana, quindi seguite le istruzioni visualizzate. <div style="border: 1px solid gray; padding: 5px; margin-top: 10px;">  <ul style="list-style-type: none"> • Non potete accedere all'opzione Calibrazione orizzontale nella modalità Riproduzione. • Non potete calibrare il misuratore di livello nell'orientamento ritratto. </div>

* Predefinito

Elemento	Descrizione
Display automatico disattivato	Consente di impostare l'orario di spegnimento del display. Il display si spegne se non utilizzate la fotocamera per il periodo di tempo impostato. (No, 30 sec*, 1 min, 3 min, 5 min, 10 min)
Risparmia energia	<p>Consente di impostare l'orario di spegnimento. La fotocamera si spegne se non la utilizzate per il periodo di tempo impostato. (30 sec, 1 min*, 3 min, 5 min, 10 min, 30 min)</p> <div style="border: 1px solid gray; padding: 5px; margin-top: 10px;">  <ul style="list-style-type: none"> • La fotocamera mantiene le impostazioni di spegnimento a orario anche se sostituite la batteria. • La funzione di risparmio energetico potrebbe non funzionare se la fotocamera è collegata ad un computer, TV o stampante o se riproduce una presentazione o filmato. </div>
Data&ora	<p>Consente di impostare la data, l'ora, il formato data, il fuso orario e se stampare la data sulle foto. (Fasce orarie, Data, Ora, Tipo, St.data)</p> <div style="border: 1px solid gray; padding: 5px; margin-top: 10px;">  <ul style="list-style-type: none"> • La data compare sul lato destro in basso della foto. • Quando stampate una foto, alcune stampanti possono non stampare correttamente la data. </div>
Display Aiuto	<p>Consente di impostare una schermata guida ai menu e alle funzioni. (Off, On*)</p> <div style="border: 1px solid gray; padding: 5px; margin-top: 10px;">  <p>Premete [] per nascondere il testo guida per un breve periodo.</p> </div>

Impostazione 3

Imparate le voci del menu dell'impostazione 3.



Per impostare
le opzioni
Impostazione 3

Nella modalità Scatto o Riproduzione, premete **[MENU]** →
 → un'opzione.

* Predefinito

Elemento	Descrizione
Suono	<ul style="list-style-type: none"> • Volume di sistema: consente di impostare il volume audio o di disattivarlo completamente. (No, Basso, Medio*, Alto) • Suono af: consente di impostare l'audio della fotocamera in modalità AF attiva o disattiva. (No, Sì*) • Suono pulsante: consente di attivare o disattivare l'audio della fotocamera quando premete i tasti. (Off, On*)
Pulizia sensore	<ul style="list-style-type: none"> • Pulizia sensore: consente di rimuovere la polvere dal sensore. • All'avvio: se attivo, la fotocamera esegue la pulizia del sensore ogni volta che l'attivate. (No*, Sì) <div style="border: 1px solid gray; padding: 5px; margin-top: 10px;">  Questo prodotto utilizza obiettivi intercambiabili, di conseguenza il sensore può impolverarsi quando cambiate gli obiettivi. Ciò può determinare la comparsa di particelle di polvere nelle foto scattate. Si consiglia di non cambiare le lenti in aree particolarmente impolverate. Inoltre, accertatevi di montare il copriobiettivo quando non utilizzate l'obiettivo. </div>
Usc. video	<p>Consente di selezionare il segnale di uscita video appropriato per il vostro Paese quando collegate la fotocamera a un dispositivo video esterno come un monitor o una TV.</p> <ul style="list-style-type: none"> • NTSC*: USA, Canada, Giappone, Corea, Taiwan, Messico, ecc. • PAL (Supporta solo PAL B, D, G, H, oppure I): Australia, Austria, Belgio, Cina, Danimarca, Finlandia, Francia, Germania, Inghilterra, Italia, Kuwait, Malaysia, Nuova Zelanda, Singapore, Spagna, Svezia, Svizzera, Thailandia, Norvegia, ecc.

* Predefinito

Elemento	Descrizione
Anynet+ (HDMI-CEC)	<p>Quando collegate la fotocamera a un HDTV che supporta Anynet+ (HDMI-CEC), potete controllare la funzione di riproduzione della fotocamera con il telecomando del televisore.</p> <ul style="list-style-type: none"> • No: non consente di controllare la funzione di riproduzione della fotocamera con il telecomando del televisore. • Sì*: consente di controllare la funzione di riproduzione della fotocamera con il telecomando del televisore.
Uscita HDMI	<p>Quando collegate la fotocamera ad un HDTV con un cavo HDMI, potete cambiare la risoluzione dell'immagine.</p> <ul style="list-style-type: none"> • NTSC: Auto*, 1080i, 720p, 480p, 576p (si attiva solo quando selezionate PAL) <div style="border: 1px solid gray; padding: 5px; margin-top: 10px;">  Se l'HDTV connesso non supporta la risoluzione selezionata, la fotocamera imposta la risoluzione inferiore. </div>
Informazioni dispositivo	<p>Consente di visualizzare la versione del firmware del corpo e dell'obiettivo, l'indirizzo MAC Wi-Fi e il numero di certificazione di rete, oppure di aggiornare il firmware.</p> <ul style="list-style-type: none"> • Aggiornam. firmware: Consente di aggiornare il firmware del corpo o dell'obiettivo della fotocamera. (Corpo, Lenti) <div style="border: 1px solid gray; padding: 5px; margin-top: 10px;">  <ul style="list-style-type: none"> • Potete scaricare aggiornamenti del firmware da www.samsung.com. • Non potete avviare un aggiornamento del firmware se la batteria non è completamente carica. Prima di avviare un aggiornamento del firmware, ricaricare completamente la batteria. • Se aggiornate il firmware, i valori delle impostazioni dell'utente saranno ripristinate. (Non saranno ripristinate le impostazioni di data, ora, lingua e uscita video.) • Non spegnete la fotocamera durante l'avanzamento dell'aggiornamento. </div>

GPS

Imparate le voci del menu dell'impostazione GPS. Potete acquistare un accessorio GPS opzionale per usare la funzione GPS.

Per impostare le
opzioni GPS

Nella modalità Scatto o Riproduzione, premete **[MENU]** →
 → un'opzione.

* Predefinito

Elemento	Descrizione
Geotagging	Consente di scattare foto con informazioni sulla località mediante il Sistema di Posizionamento Globale (GPS). Le informazioni sulla località vengono aggiunte ai dati Exif associati alla foto. (Off, On*)
Imp.tempo valide GPS	Consente di impostare l'ora per utilizzare le ultime informazioni sulla località quando la fotocamera non riesce a ricevere i segnali GPS. Se la fotocamera non riceve i segnali GPS dopo il tempo specificato, le informazioni sulla località non saranno registrate sulle foto. (15 sec* , 30 sec , 1 min , 3 min , 10 min , 30 min)
Visualizz. Posizione	Consente di impostare la visualizzazione della informazioni sulla località in alto a destra sullo schermo nella modalità di scatto. Le informazioni sulla posizione compariranno in coreano solo se siete in Corea e la lingua del display è impostata su coreano. Se impostate un'altra lingua, le informazioni sulla posizione compariranno in inglese. (Off, On*)
Reset GPS	Consente di impostare la ricerca di satelliti GPS più vicina alla posizione attuale. (Sì, No)



Capitolo 6

Collegamento a dispositivi esterni

Utilizzate al massimo la fotocamera collegandola a dispositivi esterni come un computer, TV o stampante fotografica.

Come visualizzare i file su TV o HDTV

Riproducete foto o video collegando la fotocamera a una TV (HDTV) tramite il cavo A/V (cavo HDMI).

Come visualizzare i file su un televisore

- 1 Nella modalità Scatto o Riproduzione, premete **[MENU]** →  → **Usc. video.**
- 2 Selezionate l'uscita del segnale video in base al Paese o alla regione. (pag. 135)
- 3 Collegate la TV e la fotocamera mediante il cavo A/V.

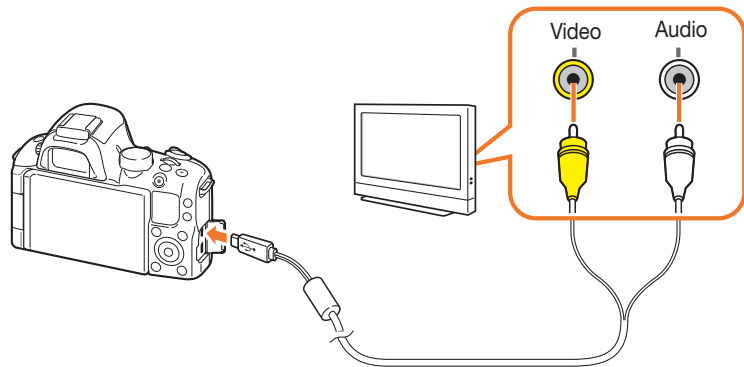

- 4 Accertatevi che la TV e la fotocamera siano accesi, quindi selezionate la modalità uscita video (AV o AV1 ad esempio) della TV.
- 5 Visualizzate i video e le foto utilizzando i tasti della fotocamera.



- In base al modello della TV, potrebbero esserci dei disturbi o parte dell'immagine potrebbe non comparire.
- In base alle impostazioni del televisore, le immagini potrebbero non essere centrate sullo schermo della TV.
- Mentre la fotocamera è collegata alla TV, potete catturare foto o registrare video.

Come visualizzare i file su un HDTV

- 1 Nella modalità Scatto o Riproduzione, premete **[MENU]** →  → **Uscita HDMI** → un'opzione.
- 2 Spegnete la fotocamera e la HDTV.
- 3 Collegate la fotocamera all'HDTV mediante il cavo HDMI.



Se sono collegati contemporaneamente i cavi A/V e HDMI, il cavo HDMI ha la priorità. Scollegate il cavo A/V per una migliore riproduzione.



- Quando utilizzate il cavo HDMI, potete collegare la fotocamera a un HDTV tramite il metodo Anynet+(CEC).
- Le funzioni Anynet+(CEC) vi consentono di controllare i dispositivi collegati tramite il telecomando della TV.
- Se l'HDTV supporta Anynet+(CEC), il televisore si accende automaticamente se usato assieme alla fotocamera. Questa funzione potrebbe non essere disponibile su alcuni HDTV.
- Quando è collegata a un HDTV tramite un cavo HDMI, la fotocamera non è in grado di scattare una foto o registrare un video.
- Se connessa a un HDTV, alcune delle funzioni di riproduzione della fotocamera potrebbero non essere disponibili.
- Il tempo necessario per effettuare il collegamento tra fotocamera e HDTV potrebbe variare in base alla scheda di memoria utilizzata.
- Dato che la funzione principale di una scheda di memoria è di aumentare la velocità di trasferimento, non sempre utilizzando una scheda di memoria con una velocità di trasferimento maggiore aumenta anche la velocità della funzione HDMI.

- 4 Accertatevi che l'HDTV e la fotocamera siano accesi, quindi selezionate la modalità HDMI sull'HDTV.
 - Lo schermo HDTV rispecchia il display della fotocamera.
- 5 Visualizzate i video e le foto utilizzando i tasti della fotocamera.

Visualizzazione dei file su una TV 3D

Potete visualizzare foto scattate in modalità 3D o Panorama 3D su una TV 3D.

1 Nella modalità Scatto o Riproduzione, premete [**MENU**] →  → **Uscita HDMI** → un'opzione.

2 Spegnete la fotocamera e la TV 3D.

3 Collegate la fotocamera alla TV 3D tramite il cavo HDMI.

4 Accendete la fotocamera.

- Se possedete una TV 3D Samsung compatibile con Anynet+ e avete attivato la funzione Anynet+ sulla fotocamera, la TV 3D si accende automaticamente e visualizza la schermata della fotocamera, mentre la fotocamera entra automaticamente in modalità Riproduzione.
- Se disattivate Anynet+ sulla fotocamera, la TV 3D non si accende automaticamente.

5 Premete [**ISO**] sulla fotocamera oppure il tasto di cambio modalità sulla TV per passare alla **Modalità 3D**.

- Premete [**ISO**] oppure premete di nuovo il tasto di cambio modalità per passare alla **Modalità 2D**.

6 Attivate la funzione 3D della TV.

- Per maggiori dettagli, fate riferimento al manuale dell'utente della TV.

7 Visualizzate le foto 3D utilizzando i tasti del telecomando della TV.



- Non potete visualizzare un file MPO con effetto 3D su una TV che non supporta tale formato.
- Durante la visualizzazione di un file MPO su una TV 3D, utilizzate occhiali 3D adeguati.



Non visualizzate le immagini 3D scattate con la fotocamera su una TV 3D o monitor 3D per un periodo prolungato. Potrebbe causare sintomi spiacevoli, come stanchezza degli occhi, affaticamento, nausea e altro.

Come stampare le foto

Stampate le foto sulla fotocamera collegandola direttamente a stampanti o salvando le informazioni Digital Print Order Format (DPOF) su una scheda di memoria.

Come stampare foto con una stampante fotografica (PictBridge)

Potete stampare le foto con una stampante compatibile PictBridge collegando la fotocamera direttamente alla stampante.

- 1 Con la stampante accesa, collegate la fotocamera alla stampante tramite il cavo USB.

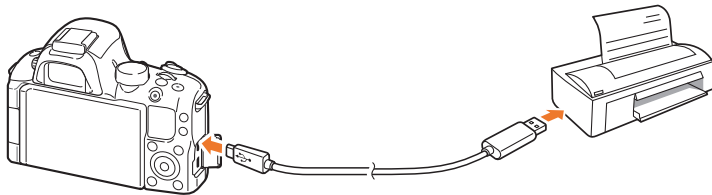

- 2 Accendete la fotocamera.

- Quando appare il messaggio pop-up sul display della fotocamera, selezionate **Stamp..**

- 3 Ruotate la ghiera o premete [**Q**/**AF**] per selezionare una foto.

- Premete [**MENU**] per impostare le opzioni di stampa.

- 4 Premete [**OK**] per stampare.

Configurazione delle impostazioni di stampa



Opzione	Descrizione
Immagini	Consente di stampare la foto attuale o tutte le foto.
Formato	Consente di specificare la dimensione della stampa.
Layout	Consente di impostare il numero di foto per pagina.
Tipo	Consente di selezionare il tipo di carta.
Qualità	Consente di impostare la qualità di stampa.
Data	Consente di impostare la data da stampare.
Nome file	Consente di stampare il nome del file.
Reimposta	Consente di ripristinare le impostazioni ai valori predefiniti.



Alcune opzioni potrebbero non essere supportate da alcune stampanti.

Come creare un ordine di stampa (DPOF)

DPOF (Digital Print Order Format) consente di configurare il formato di stampa di una foto e il numero di copie da stampare. La fotocamera salva le informazioni DPOF nella cartella MISC della scheda di memoria. La fotocamera visualizza un indicatore DPOF quando visualizza un'immagine con le informazioni DPOF. Se avete impostato le informazioni DPOF per le immagini, potete portare la scheda di memoria ad un negozio specializzato per la stampa.

Per impostare le opzioni DPOF

Nella modalità Riproduzione, premete **[MENU]** → → → **DPOF** → un elemento.

Opzioni DPOF

Opzione	Descrizione
Standard	<p>Potete selezionare le foto da stampare e il numero di copie.</p> <ul style="list-style-type: none"> • Selezione: consente di selezionare il numero di copie per le foto selezionate. (Selezionate le foto da stampare → selezionate il numero di copie ruotando la ghiera di selezione verso sinistra o verso destra, quindi premendo [Fn].) • Tutto: consente di selezionare il numero di copie per tutte le foto. (Selezionate il numero di copie premendo [DISP/ISO], quindi premete [⏏].) • Reimposta: consente di annullare tutte le selezioni della quantità di stampa DPOF.
Indice	<p>Questa opzione consente di stampare tutte le foto da stampare come miniature in un singolo foglio. Il formato di stampa impostato è disponibile solo con stampanti compatibili DPOF 1.1.</p>
Formato	<p>Potete specificare il formato della stampa.</p> <ul style="list-style-type: none"> • Selezione: consente di selezionare il formato di stampa per le foto selezionate. (Selezionate le foto da stampare → selezionate il formato di stampa ruotando la ghiera di selezione verso sinistra o verso destra, quindi premete [Fn].) • Tutto: consente di selezionare il formato di stampa di tutte le foto salvate nella scheda di memoria. (Selezionate il formato di stampa premendo [DISP/ISO], quindi premete [⏏].) • Reimposta: consente di annullare il formato di stampa DPOF per tutte le foto.



Come trasferire i file sul computer

Trasferite i file dalla scheda di memoria al computer collegando la fotocamera al computer.

Come trasferire file su computer Windows

Collegamento della fotocamera come disco rimovibile

Potete collegare la fotocamera al computer come un'unità rimovibile.

- 1 Spegnete la fotocamera.
- 2 Collegare la fotocamera al computer con il cavo USB.

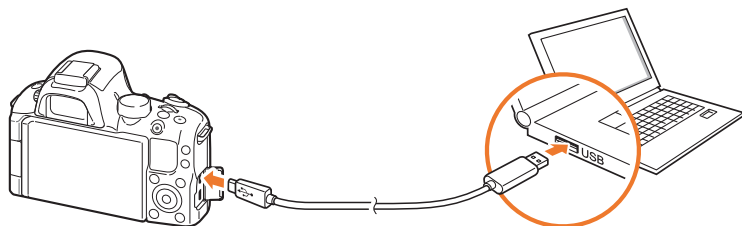

- Dovete collegare l'estremità piccola del cavo USB alla fotocamera. Se il cavo è inserito al contrario, i file potrebbero essere danneggiati. Il produttore non è responsabile per eventuali perdite di dati.
- Se provate a collegare il cavo USB alla porta HDMI, la fotocamera potrebbe non funzionare correttamente. Se ciò accade, riavviate la fotocamera.

3 Accendete la fotocamera.

- Quando appare il messaggio pop-up sul display della fotocamera, selezionate **Computer**.

4 Sul PC selezionate Risorse del computer → Disco rimovibile → DCIM → XXXPHOTO or XXX_MMGG.



5 Selezionate i file desiderati e trascinateli o salvateli sul computer.



Se il **Tipo di cartella** è impostato su **Data**, il nome della cartella compare come "XXX_MMGG". Ad esempio, se scattate una foto il 1° gennaio, il nome della cartella sarà "101_0101".

Disconnessione della fotocamera (per Windows XP)

Con Windows Vista e Windows 7, le procedure per scollegare la fotocamera sono simili.

- 1 Assicuratevi che nessun dato sia trasferito tra la fotocamera e il rimovibile.
 - Se la spia di stato sulla fotocamera lampeggia, il trasferimento dei dati è in esecuzione. Attendete che la spia smetta di lampeggiare.
- 2 Fate clic su  sulla barra delle attività in fondo a destra dello schermo del computer.

- 3 Fate clic sul messaggio visualizzato.
- 4 Fate clic sul messaggio che indica la possibilità di rimuovere il dispositivo in sicurezza.
- 5 Rimuovete il cavo USB.

Come trasferire file su computer Mac

- 1 Spegnete la fotocamera.
- 2 Collegate la fotocamera al computer Macintosh tramite il cavo USB.



È supportato Mac OS 10.4 o successivo.



- Dovete collegare l'estremità piccola del cavo USB alla fotocamera. Se il cavo è inserito al contrario, i file potrebbero essere danneggiati. Il produttore non è responsabile per eventuali perdite di dati.
- Se provate a collegare il cavo USB alla porta HDMI, la fotocamera potrebbe non funzionare correttamente. Se ciò accade, riavviate la fotocamera.

- 3 Accendete la fotocamera.
 - Quando appare il messaggio pop-up sul display della fotocamera, selezionate **Computer**.
- 4 Aprite il disco rimovibile.
- 5 Trasferite le foto o i video nel computer.

Utilizzo dei programmi su un PC

Le foto digitali possono essere modificate in diversi modi tramite programmi di modifica immagini. Imparate a modificare le foto tramite i programmi di modifica in dotazione.

Come installare il software

- 1 Inserite il CD-ROM nel computer.
- 2 Quando appare la configurazione guidata, fate clic su **Samsung Digital Camera Installer**.
- 3 Selezionate il programma da installare e fate clic su **Install** (Installare).
- 4 Seguite le istruzioni visualizzate.
- 5 Al termine dell'installazione, fate clic su **Exit** (Esci).

Programmi contenuti nel CD

Programma	Scopo
Intelli-studio	Consente di modificare di foto e video.
Samsung RAW Converter	Consente di convertire i file RAW nel formato file desiderato.
PC Auto Backup	Consente di inviare i file registrati a un PC connesso tramite Wi-Fi.



- Se il computer non rispetta i requisiti, i video possono non essere riprodotti correttamente o potrebbe essere necessario più tempo per modificare video.
- Installate DirectX 9.0c o superiore prima di utilizzare il programma.
- Dovete utilizzare Windows XP/Vista/7 o Mac OS 10.4 o successivo per collegare la fotocamera come disco rimovibile.



L'uso di computer assemblati o di un computer e SO non supportati potrebbe invalidare la garanzia.

Utilizzo di Intelli-studio

Intelli-studio è un programma integrato che consente di riprodurre e modificare file. Inoltre, potete caricare file sui siti Web preferiti. Per maggiori dettagli, selezionate **Guida** → **Guida** nel programma.

Requisiti

Elemento	Requisiti
SO*	Windows XP SP2, Windows Vista, o Windows 7 (edizioni 32-bit)
CPU	Intel® Core 2 Duo 1.66GHz o superiore/ AMD Athlon™ X2 Dual-Core 2.2GHz o superiore
RAM	Minimo 512 MB RAM (si consiglia 1GB o superiore)
Capacità disco rigido	250 MB o superiore (si consiglia 1GB o superiore)
Altri	<ul style="list-style-type: none"> • Unità CD-ROM • 1024 x 768 pixel, monitor compatibile con display a colori 16 bit (1280 x 1024 pixel, consigliato display a colori 32 bit) • porta USB 2.0 • nVIDIA Geforce 7600GT o superiore/ Serie ATI X1600 o superiore • Microsoft DirectX 9.0c o successivo

* Vienen installata una versione a 32 bit di Intelli-studio - anche su edizioni a 64 bit di Windows XP, Windows Vista e Windows 7.



- I requisiti sono solo consigliati. Il funzionamento potrebbe non essere corretto nonostante il computer risponda ai requisiti; il funzionamento dipende anche dalle caratteristiche del computer.
- Intelli-studio è compatibile solo con Windows.
- Intelli-studio supporta i seguenti formati:
 - **Video:** MP4 (Video: H.264, Audio: AAC), WMV (WMV 7/8/9), AVI (MJPEG)
 - **Foto:** JPG, GIF, BMP, PNG, TIFF
- Non potete aprire i file formato RAW mediante il programma Intelli-studio.
- Non potete modificare i file direttamente sulla fotocamera. Trasferite i file su una cartella sul computer prima di modificarli.

Utilizzo dell'interfaccia Intelli-studio



N.	Descrizione
8	Consente di visualizzare i file della cartella selezionata sul computer.
9	Consente di mostrare o nascondere i file della fotocamera collegata.
10	Consente di visualizzare i file della cartella selezionata sulla fotocamera.
11	Consente di visualizzare i file come miniature o su una mappa.
12	Consente di selezionare le cartelle nel dispositivo connesso.
13	Consente di selezionare cartelle nel computer.
14	Consente di passare alla cartella precedente o successiva.
15	Consente di stampare file, visualizzare file su una mappa, salvare file in Archivio o di registrare i volti.

N.	Descrizione
1	Consente di aprire i menu.
2	Consente di visualizzare i file nella cartella selezionata.
3	Consente di passare alla modalità di modifica foto.
4	Consente di passare alla modalità di modifica video.
5	Consente di passare alla modalità Condivisione. (Potete inviare file via e-mail o caricare file su siti Web, come Flickr o YouTube.)
6	Consente di ingrandire o ridurre le miniature nell'elenco.
7	Consente di selezionare tipo di file.

Come trasferire file mediante Intelli-studio

Potete facilmente trasferire file sulla fotocamera al computer utilizzando Intelli-studio.

- 1 Spegnete la fotocamera.
- 2 Collegate la fotocamera al computer con il cavo USB.

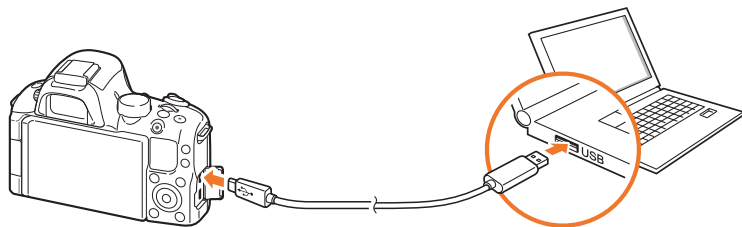

- Collegare l'estremità del cavo con la corretta spia di connessione nella fotocamera. Se il cavo è inserito al contrario, si rischia di danneggiare i file. Il produttore non è responsabile di danni causati dalla perdita di dati.
- Se provate a collegare il cavo USB alla porta HDMI, la fotocamera potrebbe non funzionare correttamente. Se ciò accade, riavviate la fotocamera.

- 3 Avviate Intelli-studio sul computer.
- 4 Accendete la fotocamera.
 - Quando appare il messaggio pop-up sul display della fotocamera, selezionate **Computer**.
- 5 Selezionate una cartella sul computer in cui salvare i nuovi file e selezionate **Sì**.
 - Saranno trasferiti nuovi file sul computer.
 - Se la telecamera non presenta file, non comparirà la finestra a comparsa per il salvataggio di nuovi file.

Come utilizzare Samsung RAW Converter

Le foto scattate da una fotocamera sono spesso trasformate in formati JPEG e salvate nella memoria in base alle impostazioni della fotocamera al momento dello scatto. I file RAW non sono trasformati in formati JPEG e sono salvati nella memoria senza modifiche. Con Samsung RAW Converter, potete calibrare esposizioni, bilanciamenti del bianco, toni, contrasti e colori di foto.

Requisiti di sistema per Windows

Elemento	Requisiti
SO	Microsoft Windows XP, Windows Vista, o Windows 7 * I diritti di amministratore sono necessari per l'installazione. * Il programma funziona come applicazione a 32-bit nel SO a 64-bit.
CPU	Intel Pentium®, PC basato su processore AMD Athlon™ o PC compatibile (si consiglia Pentium4, Athlon XP o versione superiore). * pronto per processore Multi-core (Intel Core i7, Core 2 Quad, Core 2 Duo, AMD phenom IIX4, Phenom X4, ecc.)
RAM	Si consiglia 1 GB o superiore
Capacità disco rigido	Lasciate almeno 100 MB di spazio. Disponete di abbastanza spazio su disco per l'archiviazione di immagini. (Un'immagine può occupare più di 10 MB di spazio su disco.)
Altri	<ul style="list-style-type: none"> XGA (1024x768), Full Color (24 bit o superiore) Tastiera, mouse o dispositivi equivalenti

Requisiti di sistema per Mac

Elemento	Requisiti
SO	Apple® Mac® OS X v10.4/v10.5/v10.6
CPU	Computer basato su processore Intel o compatibile (si consiglia Core 2 Quad o versione successiva) / PowerPC
RAM	Si consiglia 1 GB o superiore
Capacità disco rigido	Lasciate almeno 100 MB di spazio. Disponete di abbastanza spazio su disco per l'archiviazione di immagini. (Un'immagine può occupare più di 10 MB di spazio su disco.)
Altri	<ul style="list-style-type: none"> XGA (1024x768), Full Color (24 bit o superiore) Tastiera, mouse o dispositivi equivalenti



- Samsung RAW Converter potrebbe non funzionare correttamente su alcuni computer, anche quando il computer rispetta i requisiti.
- Il programma di installazione per Mac non viene eseguito automaticamente. Avviate manualmente il file di configurazione sul CD-ROM fornito.

Utilizzo dell'interfaccia di Samsung RAW Converter

Per informazioni sull'utilizzo di Samsung RAW Converter, fate click su **Help** (Guida) → **Open software manual** (Apri manuale software).

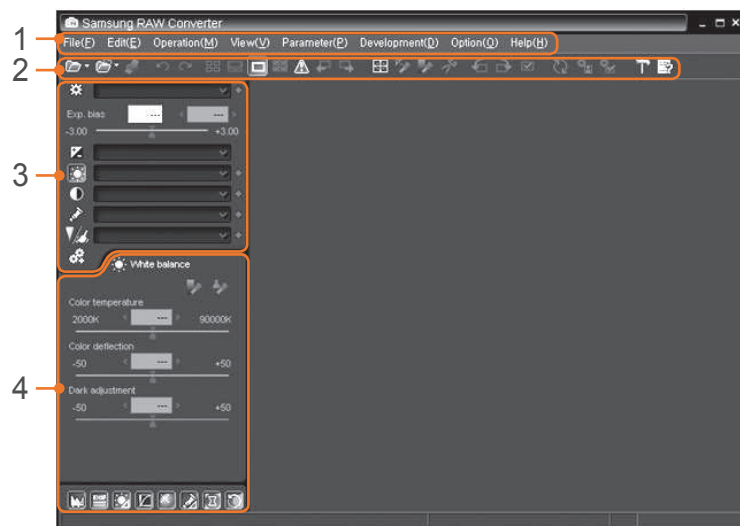

Modifica dei file formato RAW

Se modificate file di formato RAW con il programma Samsung RAW Converter, potete mantenere un'elevata qualità di immagine. Potete modificare anche file di formato JPEG e TIFF.

Per modificare l'esposizione di un'immagine

- 1 Selezionate **File** → **Open file** (Apri file) e aprite un file.
- 2 Dagli strumenti di modifica, selezionate .

N.	Descrizione
1	Menu
2	Barra degli strumenti
3	Strumenti di modifica
4	Apertura/chiusura della finestra di regolazione fine per gli strumenti di modifica.

3 Regolate l'esposizione con la barra di scorrimento.



Immagine originale

Modalità P, T. di posa: f=8,

Diaframma: 1/15 sec., ISO=100



Immagine modificata



Immagine originale



Immagine modificata

Per modificare il contrasto di un'immagine

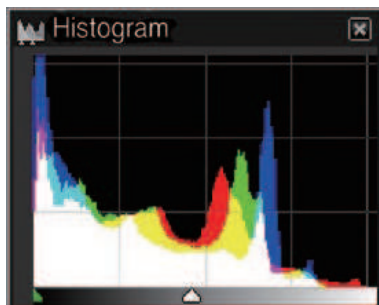
- 1 Selezionate **File** → **Open file** (Apri file) e aprite un file.
- 2 Dagli strumenti di modifica, selezionate .
- 3 Regolate il tono con la barra di scorrimento.

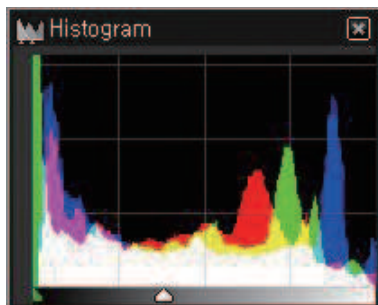

Immagine originale



Immagine modificata

Per salvare i file RAW in formati JPEG o TIFF

- 1 Selezionate **File** → **Open file** (Apri file) e aprite un file.
- 2 Selezionate **File** → **Development** (Sviluppo).
- 3 Selezionate un formato file (JPEG o TIFF) e selezionate **Save** (Salva).



Capitolo 7

Appendice

Ottenete informazioni su messaggi di errore, manutenzione della fotocamera, consigli per la risoluzione di problemi, specifiche e accessori opzionali.

Messaggi di errore

Quando vengono visualizzati i seguenti messaggi di errore, provate le soluzioni indicate.

Messaggi di errore	Soluzione suggerita
Lente bloccata	L'obiettivo è bloccato. Ruotate l'obiettivo in senso antiorario fino a sentire un clic. (pag. 37)
Errore card	<ul style="list-style-type: none"> • Spegnete la fotocamera, quindi accendetela di nuovo. • Rimuovete la scheda di memoria e reinsertetela. • Formattate la scheda di memoria.
Batteria scarica	Inserite una batteria carica o ricaricate la batteria.
Nessun file immagine	Scattate le foto o inserite una scheda di memoria contenente foto.
Errore file	Eliminate il file danneggiato o contattate il centro di assistenza.
Memoria piena	Eliminate i file non necessari o inserite una nuova scheda di memoria.
Card bloccata	Potete bloccare la scheda SD, SDHC oppure SDXC per impedire l'eliminazione dei file. Sbloccate la scheda durante la ripresa. (pag. 158)

Messaggi di errore	Soluzione suggerita
Valore massimo di file e cartelle raggiunto. Sostituire la scheda.	I nomi dei file non corrispondono allo standard DCF. Trasferite i file dalla scheda di memoria al PC e formattate la scheda. (pag. 133)
Error 00	Spegnete la fotocamera e rimontate l'obiettivo. Se il messaggio continua ad apparire, contattate un centro assistenza.
Error 01/02	Spegnete la fotocamera, rimuovete la batteria, quindi inseritela di nuovo. Se il messaggio appare ancora, contattate un centro assistenza.

Manutenzione della fotocamera

Come pulire la fotocamera

Obiettivo e display della fotocamera

Utilizzate un pennello con soffiato per rimuovere la polvere e pulite delicatamente l'obiettivo con un panno morbido. Se fosse ancora presente polvere, applicate qualche goccia di fluido per la pulizia degli obiettivi ad un foglio di carta per pulizia e pulite delicatamente.

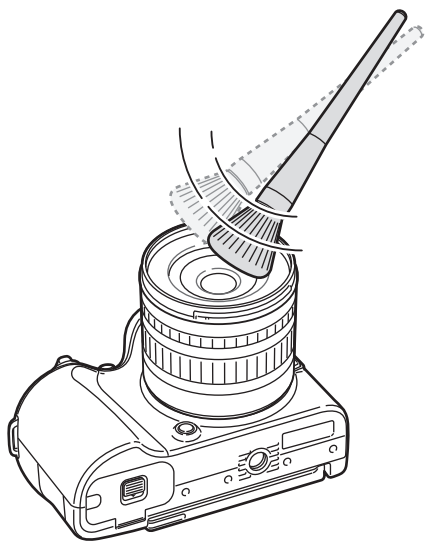

Sensore immagini

In base alle diverse condizioni di scatto, nelle foto può apparire polvere perché il sensore immagini è esposto all'ambiente esterno. Questo problema è normale e l'esposizione alla polvere si verifica nell'utilizzo quotidiano della fotocamera. Potete rimuovere la polvere dal sensore attivando la funzione di pulizia. (pag. 135) Se la polvere rimane anche dopo la pulizia del sensore, contattate un centro di assistenza. Non inserite il soffiato nell'apertura di montaggio dell'obiettivo.

Corpo della fotocamera

Pulite delicatamente con un panno morbido e asciutto.



Non utilizzate benzene, solventi o alcool per la pulizia del dispositivo. Queste soluzioni possono danneggiare la fotocamera o causare malfunzionamenti.

Come utilizzare o conservare la fotocamera

Luoghi inadeguati per l'utilizzo o la conservazione della fotocamera

- Evitate di esporre la fotocamera a temperature molto fredde o molto elevate.
- Evitate di utilizzare la fotocamera in condizioni di estrema umidità o dove l'umidità varia drasticamente.
- Evitate di esporre la fotocamera alla luce diretta del sole e di conservarla in aree calde e poco arieggiate, come in un veicolo in estate.
- Proteggete fotocamera e display da urti, maneggiamenti bruschi e vibrazioni eccessive per evitare danni gravi.
- Evitate di utilizzare o conservare la fotocamera in aree polverose, sporche, umide o poco arieggiate per evitare danni alle parti mobili e ai componenti interni.
- Non utilizzate la fotocamera vicino a carburanti, combustibili o altre sostanze chimiche infiammabili. Non conservate o trasportate liquidi o gas infiammabili o materiali esplosivi nello stesso scomparto in cui si trova la fotocamera o i relativi accessori.
- Non conservate la fotocamera con antitarne.

Utilizzo su spiagge o rive

- Proteggete la fotocamera da sabbia e sporco quando la utilizzate in spiaggia o ambienti simili.
- La fotocamera non è impermeabile. Non maneggiate la batteria o la scheda di memoria con mani bagnate. Se utilizzate la fotocamera con mani bagnate potreste danneggiarla.

Conservazione per periodi lunghi

- Quando conservate la fotocamera per periodi lunghi, collocatela in un contenitore chiuso con materiale assorbente, come silica gel.
- Se non utilizzate la fotocamera per periodi lunghi, rimuovete le batterie. Le batterie inserite potrebbero perdere o corrodere il prodotto provocando gravi danni alla fotocamera.
- Nel tempo, le batterie inutilizzate si scaricano e devono essere ricaricate prima dell'uso.

Precauzioni per l'utilizzo della fotocamera in ambienti umidi

Quando spostate la fotocamera da un ambiente freddo a uno caldo, sull'obiettivo o sulle parti interne della fotocamera può formarsi della condensa. In questo caso, spegnete la fotocamera e attendete almeno 1 ora. Se la condensa si forma sulla scheda di memoria, rimuovete la scheda di memoria dalla fotocamera e attendete che la condensa evapori completamente prima di inserirla di nuovo.

Altri accorgimenti

- Non fate oscillare la fotocamera dal cinturino. Ciò potrebbe causare lesioni a voi o ad altri, oppure danneggiare la fotocamera.
- Non verniciate la fotocamera, la vernice può ostruire le parti mobili ed ostacolare il corretto funzionamento.
- Spegnete la fotocamera quando non la utilizzate.
- Le parti della fotocamera sono delicate. Evitate di urtare la fotocamera.
- Quando non la utilizzate, proteggete il display da forze esterne con una custodia. Tenete la fotocamera lontano da sabbia, oggetti affilati o monete, per evitare che si graffi.
- Non utilizzate la fotocamera se il touch screen è danneggiato o rotto. Frammenti di vetro o acrilico potrebbero causare danni alle mani e al volto. Per riparazioni rivolgetevi a un centro assistenza Samsung.
- Non posizionate mai fotocamere, batterie, caricabatterie o accessori al di sopra o all'interno di dispositivi di riscaldamento come microonde, stufe o radiatori. I dispositivi potrebbero deformarsi, surriscaldarsi e causare un incendio o un'esplosione.
- Non esponete l'obiettivo alla luce diretta del sole. Il sensore immagini potrebbe scolorire o non funzionare correttamente.
- Proteggete l'obiettivo da impronte e graffi. Pulite l'obiettivo con un panno morbido e pulito, che non si sfilacci.
- Se urtata, la fotocamera potrebbe spegnersi per proteggere la scheda di memoria. Accendete la fotocamera per utilizzarla di nuovo.
- La fotocamera potrebbe riscaldarsi durante l'uso. Ciò è normale e non dovrebbe influenzare la durata e le prestazioni della fotocamera.
- Se le temperature sono basse e utilizzate la fotocamera, potrebbe impiegare del tempo per accendersi, il colore del display potrebbe cambiare temporaneamente o potrebbero comparire delle ombre di immagine. Queste condizioni non costituiscono un malfunzionamento e si correggono da sole quando la fotocamera torna a temperature normali.
- Vernice o metallo sull'esterno della fotocamera potrebbero determinare allergie, prurito cutaneo, eczema o gonfiore alle persone con pelli sensibili. Se riscontrate uno di questi sintomi, interrompete subito l'utilizzo della fotocamera e contattate un dottore.

Informazioni sulle schede di memoria

Schede di memoria supportate

Questa fotocamera supporta schede di memoria SD (Secure Digital), SDHC (Secure Digital High Capacity), SDXC (Secure Digital eXtended Capacity), microSD, microSDHC oppure microSDXC.

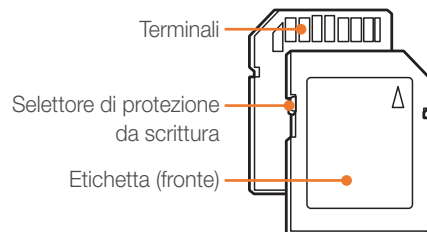

Potete evitare l'eliminazione dei file utilizzando il selettore di protezione scrittura presente sulla scheda SD, SDHC, o SDXC. Fate scorrere il selettore verso il basso per bloccare o verso l'alto per sbloccare. Sbloccate la scheda quando scattate foto o registrate video.

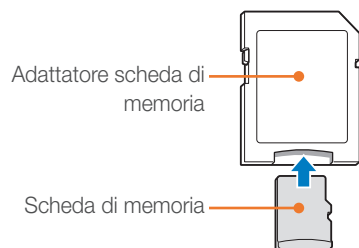

Per utilizzare schede di memoria micro con questa fotocamera, un PC o un lettore di schede di memoria, inserite la scheda in un adattatore.

Capacità della scheda di memoria

La capacità della memoria può variare in base al tipo di scena e alle condizioni di scatto. Le seguenti capacità sono basate su una scheda SD da 2 GB.

Dimensione	Qualità	
	Alta Qualità	Normale
1080 30P 1920X1080 (30 fps)	Circa 17' 35"	Circa 21' 56"
810 24P 1920X810 (24 fps)	Circa 19'	Circa 23' 43"
720 30P 1280X720 (30 fps)	Circa 29' 10"	Circa 36' 20"
480 30P 640X480 (30 fps)	Circa 73' 26"	Circa 91' 00"
240 WEB Per condivisione (30 fps)	Circa 236' 16"	Circa 287' 12"

* Il tempo registrabile può variare se utilizzate lo zoom. Per determinare il tempo totale di registrazione sono stati ripresi vari video in successione.

Dimensione		Qualità						
		S. fine	Fine	Normale	RAW	RAW + S.Fine	RAW + Fine	RAW + Normale
Foto	20.0M (5472X3648)	186	365	537	54	37	47	51
	10.1M (3888X2592)	397	727	1047	-	47	54	56
	5.9M (2976X1984)	628	1172	1648	-	52	57	59
	2.0M (1728X1152)	1633	2752	3566	-	58	60	61
	Multiscatto	733	1354	1885	-	-	-	-
	16.9M (5472X3080)	230	450	658	-	40	49	53
	7.8M (3712X2088)	487	922	1314	-	50	55	57
	4.9M (2944X1656)	749	1381	1920	-	54	58	59
	2.1M (1920X1080)	1579	2675	3481	-	58	60	61
	13.3M (3648X3648)	290	562	817	-	44	51	54
	7.0M (2640X2640)	538	1014	1437	-	51	56	58
	4.0M (2000X2000)	897	1627	2232	-	55	58	60
	1.1M (1024X1024)	2654	4072	4954	-	60	61	61

Precauzioni per l'utilizzo della scheda di memoria

- Non esponete le schede di memoria a temperature estremamente fredde o calde (al di sotto di 0°C/32°F o al di sopra di 40°C/104°F). Temperature estreme possono causare il malfunzionamento delle schede di memoria.
 - Inserite una scheda di memoria nella direzione corretta. Inserendo una scheda di memoria nella direzione sbagliata rischiate di danneggiare la fotocamera e la scheda di memoria.
 - Non utilizzate schede di memoria formattate da altre fotocamere o computer. Riformattate la scheda di memoria con la fotocamera.
 - Spegnete la fotocamera quando inserite o rimuovete la scheda di memoria.
 - Non rimuovete la scheda di memoria e non spegnete la fotocamera quando la spia lampeggia, queste operazioni potrebbero danneggiare i dati.
 - Allo scadere della durata della scheda di memoria, non potete salvare altre foto sulla scheda. Utilizzate una nuova scheda di memoria.
 - Non piegate, non fate cadere né sottoponete le schede di memoria a impatti o pressioni.
 - Evitate di utilizzare o conservare le schede di memoria vicino a campi magnetici forti.
 - Evitate di utilizzare le schede di memoria in aree con temperature elevate, molta umidità o sostanze corrosive.
- Evitate che le schede di memoria entrino in contatto con liquidi, sporco o sostanze esterne. Se la scheda di memoria è sporca, pulitela con un panno morbido prima di inserirla nella fotocamera.
 - Evitate che liquidi, sporco o sostanze estranee entrino in contatto con le schede di memoria o con lo slot per schede di memoria. In caso contrario le schede di memoria o la fotocamera potrebbero non funzionare correttamente.
 - Durante il trasporto di una scheda memoria, utilizzate una custodia per proteggerla da scariche elettrostatiche.
 - Trasferite i dati importanti su altri dispositivi, come disco rigido, CD o DVD.
 - Quando utilizzate la fotocamera per un lungo periodo, la scheda di memoria potrebbe riscaldarsi. Ciò è normale e non indica malfunzionamento.
 - Utilizzate una scheda di memoria rispondente ai requisiti standard.



Il produttore non è responsabile per eventuali perdite di dati.

Informazioni sulla batteria

Utilizzate solo batterie approvate da Samsung.

Caratteristiche delle batterie

Elemento	Descrizione
Modello	BP1310
Tipo	Batteria agli ioni di litio
Capacità della cella	1300 mAh
Tensione	7,4 V
Tempo di carica (Quando la batteria è completamente scarica)	Circa 160 min.



Potrebbero verificarsi lesioni a persone o morte se la batteria viene maneggiata senza cura o in modo inappropriato. Per la vostra sicurezza, seguite le seguenti istruzioni relative al corretto utilizzo della batteria:

- La batteria può incendiarsi e scoppiare se non utilizzata correttamente. Se notate deformazioni, rotture o altre anomalie nella batteria, interrompete subito l'utilizzo della stessa e contattate il produttore.
- Utilizzate solo caricabatterie originali consigliati dal produttore e caricate la batteria solo seguendo il metodo descritto in questo manuale dell'utente.
- Non poggiate la batteria vicino a dispositivi di riscaldamento e non esponetela ad ambienti eccessivamente caldi, come l'interno di un'auto chiusa durante il periodo estivo.
- Non mettete la batteria in un forno a microonde.
- Evitate di conservare o utilizzare la batteria in luoghi caldi, umidi come località termali o box doccia.

- Non poggiate il dispositivo su superfici infiammabili, come biancheria, tappeti o coperte termiche per lungo tempo.
- Quando il dispositivo è acceso, non lasciarlo in nessun luogo ristretto per lungo tempo.
- Evitate che i terminali della batteria entrino in contatto con oggetti metallici, come collane, monete, chiavi o orologi.
- Utilizzate solo batterie agli ioni di litio originali, consigliate dal produttore.
- Non smontate o forate la batteria con nessun oggetto appuntito.
- Non esponete la batteria ad elevata pressione o forze esagerate.
- Non esponete la batteria a forti impatti come cadute dall'alto.
- Non esponete la batteria a temperature di 60°C (140°F) o superiori.
- Evitate il contatto della batteria con umidità o liquidi.
- La batteria non deve essere esposta a calore eccessivo come luce solare, fuoco o simili.

Indicazioni relative allo smaltimento

- Smaltite la batteria con cura.
- Non smaltite la batteria nel fuoco.
- Le direttive di smaltimento possono differenziarsi in base al paese o regione. Smaltimento della batteria secondo le direttive locali e federali.

Indicazioni relative alla carica della batteria

Caricate la batteria solo seguendo il metodo descritto in questo manuale dell'utente. La batteria può incendiarsi e scoppiare se non caricata correttamente.

Durata della batteria

Modalità di scatto	Durata media / Numero di foto
Fotografie	Circa 180 min./Circa 360 foto
Video	Circa 140 min. (Consente di registrare video con risoluzione 1920X1080 e 30 fps.)

- I valori indicati si basano sugli standard dei test Samsung. I risultati possono variare in relazione all'utilizzo effettivo.
- Il tempo disponibile per fotografare varia in base a sfondo, intervallo di scatto e condizioni d'uso.
- Per determinare il tempo totale di registrazione sono stati ripresi vari video in successione.

Messaggio batteria scarica

Quando la batteria è completamente scarica, l'icona della batteria diventa rossa e compare il messaggio "Batteria scarica".

Note sull'utilizzo della batteria

- Temperature inferiori a 0°C/32°F potrebbero ridurre la capacità e la durata della batteria.
- Le basse temperature potrebbero ridurre la capacità della batteria, ma questa tornerà normale a temperature più miti.
- Quando utilizzate la fotocamera per un lungo periodo, l'area circostante la camera della batteria potrebbe riscaldarsi. Ciò non influisce sul normale utilizzo della fotocamera.

Note sul caricamento della batteria

- Se la spia è spenta, accertatevi che la batteria sia inserita correttamente.
- Non tirate il cavo di alimentazione per scollegare la spina dalla presa elettrica. Questo potrebbe causare incendi o scosse elettriche.
- Quando la batteria è completamente scarica, caricatela almeno 10 minuti prima di utilizzarla con la fotocamera.
- Se la spia lampeggia in colore arancione o non si illumina, ricollegate il cavo oppure rimuovete la batteria e quindi rimontatela.
- Se caricate la batteria quando il cavo è surriscaldato o la temperatura è troppo elevata, la spia può diventare arancione. La ricarica viene avviata non appena la batteria si raffredda.
- Non piegare o poggiare oggetti pesanti sul cavo AC. Farlo potrebbe danneggiare il cavo.

Prima di contattare un centro di assistenza

Nel caso in cui abbiate problemi con il dispositivo, prima di rivolgervi all'assistenza, provate ad eseguire queste procedure.



Se lasciate la fotocamera a un centro di assistenza, accertatevi di aver lasciato anche gli altri componenti che potrebbero contribuire al malfunzionamento, come la scheda di memoria e la batteria.

Problema	Soluzione suggerita
La fotocamera non si accende	<ul style="list-style-type: none"> Assicuratevi che la batteria sia inserita. Assicuratevi che la batteria sia inserita correttamente. Caricate la batteria.
La fotocamera si spegne improvvisamente	<ul style="list-style-type: none"> Caricate la batteria. La fotocamera potrebbe essere in modalità Risparmio energia o il display si spegne automaticamente. (pag. 134) La fotocamera potrebbe spegnersi automaticamente per evitare che la scheda di memoria venga danneggiata in seguito a eccessivo calore. Accendete nuovamente la fotocamera.
La batteria della fotocamera si scarica rapidamente	<ul style="list-style-type: none"> La batteria potrebbe scaricarsi più rapidamente con le basse temperature (al di sotto di 0°C/32°F). Conservate la batteria al caldo, in una tasca. L'utilizzo del flash o la registrazione di video scarica la batteria rapidamente. Ricaricate, se necessario. Le batterie sono materiali di consumo e devono essere sostituite nel tempo. Se la carica della batteria scende rapidamente, acquistate una nuova batteria.

Problema	Soluzione suggerita
Le foto non vengono scattate	<ul style="list-style-type: none"> Spazio insufficiente sulla scheda di memoria. Eliminate i file non necessari o inserite una nuova scheda. Se la funzione Priorità AF è attivata, non potete scattare foto se la messa a fuoco non è corretta. Impostate Priorità AF su Off o mettete a fuoco correttamente il soggetto. (pag. 128) Formattate la scheda di memoria. La scheda di memoria è difettosa. Acquistate una nuova scheda di memoria. La scheda di memoria è bloccata. Sbloccate la scheda. (pag. 158) Assicuratevi che la fotocamera sia accesa. Caricate la batteria. Assicuratevi che la batteria sia inserita correttamente.
La fotocamera si blocca	Rimuovete la batteria, quindi reinstallatela.
La fotocamera si riscalda	La fotocamera si riscalda durante l'uso. Questo è normale e non dovrebbe influenzare la durata e la prestazione della fotocamera.
Il flash si accende inaspettatamente	L'accensione del flash potrebbe essere dovuta a elettricità statica. La fotocamera sta funzionando bene.
Il flash non funziona	<ul style="list-style-type: none"> L'opzione per il flash potrebbe essere impostata su No. (pag. 78) In alcune modalità non potete utilizzare il flash
Data e ora non sono corrette	Impostate data e ora nel menu  . (pag. 134)

Problema	Soluzione suggerita
Il display o i tasti non funzionano	Rimuovete la batteria, quindi reinstallatela.
La scheda di memoria presenta un errore	<ul style="list-style-type: none"> • Spegnete la fotocamera, quindi accendetela di nuovo. • Rimuovete la scheda di memoria, quindi inseritela di nuovo. • Formattate la scheda di memoria. Per ulteriori dettagli, fate riferimento a "Precauzioni per l'utilizzo della scheda di memoria". (pag. 160)
La TV o il PC non visualizzano le foto e i video memorizzati sulla scheda di memoria SDXC.	Le schede di memoria SDXC utilizzano file system exFAT. Prima di collegare la fotocamera al dispositivo, accertatevi che il dispositivo esterno sia compatibile con il file system exFAT.
Il PC non riconosce la scheda di memoria SDXC.	Le schede di memoria SDXC utilizzano file system exFAT. Per utilizzare schede di memoria SDXC su un PC Windows XP, scaricate e aggiornate il driver per file system exFAT dal sito Web di Microsoft.
Impossibile visualizzare i file	Se cambiate il nome di un file, la fotocamera potrebbe non riprodurre il file (il nome del file deve soddisfare lo standard DCF). In questo caso visualizzate i file sul computer.

Problema	Soluzione suggerita
La foto è sfocata	<ul style="list-style-type: none"> • Accertatevi che l'opzione di messa a fuoco impostata sia adatta al tipo di scatto. • Utilizzate un cavalletto per evitare oscillazioni della fotocamera. • Accertatevi che l'obiettivo sia pulito. In caso contrario, pulitelo. (pag. 155)
I colori della foto non corrispondono a quelli della scena reale	Un bilanciamento del bianco errato può creare colori non realistici. Selezionate l'opzione corretta di bilanciamento del bianco, adatta alla sorgente luminosa. (pag. 63)
La foto è troppo luminosa	La foto è sovraesposta. <ul style="list-style-type: none"> • Regolate la velocità otturatore o il diaframma. • Regolate la sensibilità ISO. (pag. 62) • Spegnete il flash. (pag. 78) • Regolate il valore di esposizione. (pag. 88)
La foto è troppo scura	La foto è sottoesposta. <ul style="list-style-type: none"> • Regolate la velocità otturatore o il diaframma. • Regolate la sensibilità ISO. (pag. 62) • Attivate il flash. (pag. 78) • Regolate il valore di esposizione. (pag. 88)

Problema	Soluzione suggerita
Le foto sono distorte	Questa fotocamera può presentare piccole distorsioni se utilizzate obiettivi grandangolari che consentono lo scatto con angolature ampie. Questa situazione è normale e non è indice di malfunzionamento.
La schermata di riproduzione non appare sul dispositivo esterno collegato	<ul style="list-style-type: none"> • Verificate che il cavo A/V o HDMI sia collegato correttamente al monitor esterno. • Accertatevi che la scheda di memoria sia registrata correttamente.
Il PC non riconosce la fotocamera	<ul style="list-style-type: none"> • Accertatevi che il cavo USB sia collegato correttamente. • Accertatevi che la fotocamera sia accesa. • Accertatevi di utilizzare un sistema operativo supportato.
Il PC scollega la fotocamera durante il trasferimento dei file	È possibile che la trasmissione file venga interrotta dall'elettricità statica. Scollegate il cavo USB e riconnettetelo.
Il PC non è in grado di riprodurre video	I file video potrebbero non venire riprodotti, in base al software in uso. Per riprodurre file registrati con la fotocamera, installate sul PC e utilizzate il programma Intelli-studio. (pag. 146)
Intelli-studio non funziona correttamente	<ul style="list-style-type: none"> • Chiudete Intelli-studio e riavviate il programma. • Non potete utilizzare Intelli-studio su computer Macintosh.

Problema	Soluzione suggerita
Impossibile impostare il DPOF per i file RAW	Non potete impostare il DPOF per i file RAW.
La messa a fuoco automatica non funziona	<ul style="list-style-type: none"> • Il soggetto non è a fuoco. Se il soggetto è all'esterno dell'area AF, scattate inserendo il soggetto all'interno dell'area AF e premendo a metà [Otturatore]. • Il soggetto è troppo vicino. Allontanatevi dal soggetto e scattate. • La modalità di messa a fuoco è impostata su MF. Passate alla modalità AF.
La funzione AEL non funziona	La funzione AEL non funziona nelle modalità SMART , M , ⓘ e SCN . Selezionate un'altra modalità per utilizzare questa funzione.
L'obiettivo non funziona	<ul style="list-style-type: none"> • Accertatevi che l'obiettivo sia montato correttamente. • Rimuovete l'obiettivo dalla fotocamera e rimontatelo.
Il flash esterno o il GPS non funzionano	Verificate che il flash esterno sia montato correttamente e acceso.
All'accensione della fotocamera compare la schermata di impostazione data & ora	<ul style="list-style-type: none"> • Imposta nuovamente la data e l'ora. • Questa schermata compare quando la fonte di alimentazione interna è completamente scarica. Inserire una batteria completamente carica e attendere almeno 72 ore in modalità spento che la fonte di alimentazione interna si ricarichi.

Specifiche della fotocamera

Sensore immagini	
Tipo	CMOS
Dimensione sensore	23,5 X 15,7 mm.
Pixel effettivi	Circa 20,3 mega pixels
Pixel totali	Circa 21,6 mega pixels
Filtro colore	Filtro colori primari RGB
Montaggio obiettivo	
Tipo	Cavalletto Samsung NX
Obiettivo disponibile	Obiettivi Samsung
Stabilizzazione delle immagini	
Tipo	Spostamento obiettivo (dipende dall'obiettivo)
Modalità	Modo 1/Modo 2/No
Correzione distorsione	
Correzione distorsione obiettivo attiva/disattiva (in base all'obiettivo)	
i-Function	
ⓘ effect (in base all'obiettivo), ⓘ zoom	
Riduzione polvere	
Tipo	Unità super sonora
Display	
Tipo	AMOLED
Dimensione	3,0" (Circa 7,6 cm.)
Risoluzione	VGA (640X480) 614 k dots (PenTile) OCA

Campo di visualizzazione	Circa 100 %.
Angolo	Orizzontale 180°, verticale 270° swivel
Display utente	Linea della griglia, Icone, Istogramma, Scala distanze, Regolatore di livello
Mirino	
Tipo	EVF (Mirino elettronico)
Risoluzione	SVGA (800X600)
Campo di visualizzazione	Circa 100 %.
Ingrandimento	Circa 0,68X (equivalente a un obiettivo 50 mm. su fotocamera 35 mm.)
Punto lente	Circa 18,0 mm.
Regolazione diottrie	Circa -4,0-+4,0 m ⁻¹
Messa a fuoco	
Tipo	Contrasto AF
Punto di messa a fuoco	<ul style="list-style-type: none"> • Selezione: 1 punto (selezione libera) • Multi: normale 15 punti, primo piano 35 punti. • Rilevamento volti: Max. 10 volti.
Modalità	AF singola, AF continuo, Fuoco manuale
Luce Assistenza AF	LED verde
Otturatore	
Tipo	Otturatore piano focale verticale controllato elettronicamente

Velocità	<ul style="list-style-type: none"> • Auto: 1/8000-30 sec. • Manuale: 1/8000-30 sec. (1/3 Incremento EV) • Bulb (limite tempo: 4 min.) <p>Quando utilizzate l'otturatore meccanico, la velocità massima del diaframma è di 1/4000 di secondo.</p>
Esposizione	
Sistema di misurazione	<p>TTL 221 (17 X 13) blocco segmento</p> <p>Misurazione: Multi, Centrale, Spot</p> <p>Gamma misurazione: EV 0-18 (ISO100 · 30 mm, F2)</p>
Compensazione	±3 EV (1/3 Incremento EV)
Blocco AE	Tasto AEL
Equivalente ISO	<ul style="list-style-type: none"> • 1 Step: Auto, ISO 100, ISO 200, ISO 400, ISO 800, ISO 1600, ISO 3200, ISO 6400, ISO 12800 • 1/3 Step: Auto, ISO 100, ISO 125, ISO 160, ISO 200, ISO 250, ISO 320, ISO 400, ISO 500, ISO 640, ISO 800, ISO 1000, ISO 1250, ISO 1600, ISO 2000, ISO 2500, ISO 3200, ISO 4000, ISO 5000, ISO 6400, ISO 8000, ISO 10000, ISO 12800
Modalità in sequenza	
Modalità	Singola, Continua, Multiscatto (solo 5M), Timer, Staffa (Esposizione automatica, Bilanc.bianco, Foto Wizard)

Scatto in sequenza	<ul style="list-style-type: none"> • JPEG <ul style="list-style-type: none"> - Alto (8 fps): fino a 11 scatti possibili. - Basso (3 fps): fino a 15 scatti possibili. • RAW <ul style="list-style-type: none"> - Alto (8 fps), basso (3 fps): fino a 8 scatti possibili.
Scatto in sequenza	<ul style="list-style-type: none"> • 10, 15 oppure 30 fotogrammi al secondo. • Fino a 30 scatti per ogni pressione dell'otturatore.
Scatto Bracketing	Bracketing esposizione automatica (±3 EV), Bracketing bilanciamento bianco, Bracketing Foto Wizard.
Autoscatto	2-30 sec. (intervallo di 1 secondo)
Rilascio otturatore	SR2NX02 (Tramite porta Micro USB.) (opzionale)
Flash	
Tipo	Pop-up flash automatico TTL.
Modalità	Flash Intelligente, Auto, Modalità Occhi rossi automatica, Riemp.to, Riemp+Rosso, 1° tendina, 2° tendina, No
Numero guida	11 (in base a ISO 100).
Angolo di vista	28 mm. (35 mm di pellicola equivalente).
Velocità di sincronizzazione	Inferiore a 1/180 sec.
EV Flash	-2-+2 EV (0,5 Incremento EV)
Flash esterno	Flash esterni Samsung opzionali: SEF42A, SEF220A

Terminale di sincronizzazione	Hot-shoe
Bilanciamento del bianco	
Modalità	Auto WB, Luce diurna, Nuvoloso, Bianco fluorescente, Neon Bianco Fluorescente, Giorno Fluorescente, Tungsteno, Flash bilanc. bianco, Personaliz., Temperatura colore (Manuale).
Regolazione micro	Ambra/Blu/Verde/Magenta 7 passi rispettivamente.
Espansione intervallo dinamico	
Smart Range Sì/No	
Creazione guidata immagine	
Modalità	Standard, Forte, Ritratto, Paesaggio, Foresta, Retro, Fresco, Calmo, Classico, Person. 1, Person. 2, Person. 3
Parametro	Contrasto, Nitidezza, Saturaz, Colore
Scatto	
Modalità	Smart Auto, Programma, Priorità apertura, Priorità otturatore, Manuale, Personalizzato, Priorità obiettivo, Scena, Filmato.
Modalità Scena	Panoramica, Qualità pelle, Notte, Paesaggio, Ritratto, Bambini, Sport, Primo Piano, Testo, Tramonto, Alba, Controluce, Fuochi artificiali, Spiaggia & Neve, Immagine/suono, 3D

Immagine con audio	solo JPEG Tempo di registrazione (prima e dopo scatto, 5 or 10 secondi rispettivamente)
Filtro smart	Vignettatura, Miniatura, Fish Eye, Schizzo, Disappannamento, Mezzo tono, Messa a fuoco soft, Vecchio film 1, Vecchio film 2, Negativo.
Colore di selezione	Rosso, Verde, Blu, Giallo
Dimensione	<ul style="list-style-type: none"> • JPEG (3:2): 20.0M (5472X3648), 10.1M (3888X2592), 5.9M (2976X1984), 5.0M (2736X1824) (solo modalità Multiscatto), 2.0M (1728X1152) • JPEG (16:9): 16.9M (5472X3080), 7.8M (3712X2088), 4.9M (2944X1656), 2.1M (1920X1080) • JPEG (1:1): 13.3M (3648X3648), 7.0M (2640X2640), 4.0M (2000X2000), 1.1M (1024X1024) • RAW: 20.0M (5472X3648)
Qualità	S. fine, Fine, Normale
RAW standard	SRW
Spazio colore	sRGB, Adobe RGB
Video	
Tipo	MP4 (H.264)
Formato	Filmato: H.264, Audio: AAC
Modalità AE filmato	Programma, Priorità apertura, Priorità otturatore, Manuale.

Clip filmato	Audio attivato/disattivato (Durata registrazione: fino a 25 min.)
Filtro smart	Vignettatura, Miniatura, Fish Eye, Schizzo, Disappannamento, Mezzo tono, Messa a fuoco soft, Vecchio film 1, Vecchio film 2, Negativo.
Dimensione	1920X1080, 1920X810, 1280X720, 640X480, 320X240 (Per condivisione)
Qualità ripresa	30 o 24 fotogrammi al secondo (24 fps è disponibile solo con 1920X810).
Movimento multiplo	x0.25 (solo 640X480, 320X240), x0.5 (solo 1280X720, 640X480, 320X240), x1, x5, x10, x20
Qualità	Alta Qualità, Normale
Suono	Stereo
Modifica	Cattura immagini fisse, Ritaglio tempo
Riproduzione	
Tipo	Immagine singola, Miniature (3/15/40), Presentazione, Filmato
Modifica	Filtro smart, Occhirossi, Controluce, Ridimensiona, Ruota, Ritocco, Luminosità, Contrasto, Vignettatura
Filtro Smart	Miniatura, Messa a fuoco soft, Vecchio film 1, Vecchio film 2, Mezzo tono, Schizzo, Fish Eye, Disappannamento, Negativo

Formato filtro Smart	<ul style="list-style-type: none"> • JPEG (3:2): 5.9M (2976X1984), 5.0M (2736X1824), 2.0M (1728X1152) • JPEG (16:9): 6.2M (3328X1872), 4.9M (2944X1656), 2.1M (1920X1080) • JPEG (1:1): 6.0M (2448X2448), 4.0M (2000X2000), 1.1M (1024X1024)
Memoria	
Supporti	Memoria esterna (opzionale): scheda SD (fino a 1-2 GB garantiti), scheda SDHC (fino a 32 GB garantiti), scheda SDXC (fino a 128 GB garantiti)
Formato file	RAW (SRW), JPEG (EXIF 2.21), DCF, DPOF 1.1, PictBridge 1.0
Stampa diretta	
PictBridge	
GPS	
Tipo	Geo-tagging con modulo GPS opzionale (WGS 84)
Funzione	<ul style="list-style-type: none"> • Nome posizione (solo inglese e coreano) • Collegamento a Google Map (con Intelli-studio)
Rete wireless	
Tipo	IEEE 802.11n supportata
Funzione	Social Sharing, E-mail, MobileLink, Remote Viewfinder, SkyDrive, Backup auto, TV Link, Wi-Fi Direct

Interfaccia	
Uscita digitale	USB 2.0 (HI-SPEED) (jack micro USB)
Uscita video	NTSC, PAL (selezionabile) HDMI 1.4a: (1080i, 720p, 576p/480p)
Rilascio esterno	Sì (micro USB)
Microfono esterno	Sì
Fonte di alimentazione	
Tipo	<ul style="list-style-type: none"> • Batteria ricaricabile: BP1310 (1300 mAh) • Caricabatterie: BC1310 <p>* La fonte d'alimentazione può variare in base al Paese.</p>
Dimensioni (L x A x P)	
122 x 89,6 x 39,5 mm. (senza parti sporgenti)	
Peso	
341 gr. (senza batteria e scheda di memoria)	

Temperatura di esercizio
0-40°C
Umidità di esercizio
5-85 %
Software
Intelli-studio, Samsung RAW Converter, PC Auto Backup
<p>* Queste specifiche possono cambiare senza preavviso per migliorare le prestazioni. * Altri nomi di marche e prodotti sono marchi dei rispettivi proprietari.</p>

AP (Punto di accesso)

Un punto di accesso è un dispositivo che permette la connessione di dispositivi wireless a una rete cablata.

Rete ad-hoc

Una rete ad-hoc è una connessione temporanea per la condivisione di file o una connessione internet tra PC e dispositivi.

AdobeRGB

Adobe RGB è usato per la stampa commerciale e ha una gamma di colori più vasta rispetto a sRGB. La vasta gamma di colori consente di modificare in modo facile le foto su un computer.

AEB (Bracketing esposizione automatica)

Questa funzione registra automaticamente diverse immagini con esposizioni differenti per aiutarvi a fotografare un'immagine con esposizione adeguata.

AEL/AFL (Blocco esposizione automatica/Blocco messa a fuoco automatica)

Queste funzioni vi aiutano a bloccare l'esposizione o la messa a fuoco con cui desiderate mettere a fuoco o calcolare l'esposizione.

AF (Messa a fuoco automatica)

Un sistema che consente all'obiettivo di mettere a fuoco il soggetto automaticamente. Per la messa a fuoco automatica la fotocamera utilizza il contrasto.

AMOLED (Active-matrix organic light-emitting diode) / LCD (Display a cristalli liquidi)

L'AMOLED è un display molto sottile e leggero che non richiede retroilluminazione. L'LCD è un display comunemente utilizzato nell'elettronica di consumo. Per riprodurre i colori, tale schermo ha bisogno di una retroilluminazione separata, come CCFL o LED.

Diaframma

Il diaframma controlla la quantità di luce che arriva al sensore della fotocamera.

Vibrazione della fotocamera (sfocatura)

Se la fotocamera viene mossa quando l'otturatore è aperto, l'immagine può apparire sfocata. Questo accade soprattutto quando l'otturatore è lento. Evitare che la fotocamera vibri aumentando la sensibilità, utilizzando il flash o una maggiore velocità otturatore. In alternativa, utilizzare un cavalletto o la funzione OIS per stabilizzare la fotocamera.

Cloud Computing

Cloud computing è una tecnologia che vi consente di memorizzare dati su server remoti e di utilizzarli da un dispositivo con accesso internet.

Spazio colore

La gamma di colori che la fotocamera riesce a distinguere.

Temperatura del colore

La temperatura di colore è una misurazione in gradi Kelvin (K) che indica il colore di uno specifico tipo di fonte di luce. All'aumento della temperatura del colore, il colore della sorgente di luce diventa più bluastra. Alla diminuzione della temperatura del colore, il colore della sorgente di luce diventa più rossastra. A 5500 gradi Kelvin, il colore della sorgente di luce è simile a quella del sole di mezzogiorno.

Composizione

Il termine composizione in fotografia indica la disposizione degli oggetti in una foto. In genere, la conformità alla regola dei terzi porta a buone composizioni.

DCF (Design rule for Camera File system)

Una specifica per definire un formato file e un sistema file per fotocamere digitali, creata da Japan Electronics and Information Technology Industries Association (JEITA).

Profondità di campo

La distanza tra il punto più vicino e quello più lontano che possono essere messi a fuoco in una fotografia. La profondità di campo varia in base all'apertura dell'obiettivo, alla lunghezza focale e alla distanza tra fotocamera e soggetto. Ad esempio, se selezionate un'apertura minore, la profondità di campo aumenta e lo sfondo della composizione si sfoca.

Digital Print Order Format (Formato ordine di stampa digitale)

Un formato per scrivere le informazioni di stampa, come le immagini selezionate e il numero di stampe, su una scheda di memoria. Le stampanti DPOF-compatibile, a volte disponibili negli studi fotografici, possono leggere le informazioni contenute sulla scheda per una stampa adeguata.

Otturatore elettronico

Il sensore immagini può fungere da otturatore elettronico, che consente un funzionamento più veloce rispetto all'otturatore meccanico.

EV (Valore esposizione)

Tutte le combinazioni di velocità otturatore e diaframma con la stessa esposizione.

Compensazione EV

Questa caratteristica consente di regolare velocemente il valore dell'esposizione misurato dalla fotocamera, a piccoli incrementi, per migliorare l'esposizione delle foto.

Exif (Exchangeable Image File Format)

Una specifica per definire il formato file di un'immagine per le fotocamere digitali, creata da Japan Electronic Industries Development Association (JEIDA).

Esposizione

La quantità di luce che riesce ad arrivare al sensore della fotocamera. L'esposizione è controllata da una combinazione di velocità otturatore, diaframma e sensibilità ISO.

Flash

Una luce veloce che contribuisce a creare un'esposizione adeguata in condizioni di scarsa luminosità.

Lunghezza fuoco

La distanza dal centro dell'obiettivo al punto focale (in millimetri). Lunghezze focali maggiori riducono le angolature e ingrandiscono il soggetto. Lunghezze focali minori determinano angolature più ampie.

Istogramma

Una rappresentazione grafica della luminosità di un'immagine. L'asse orizzontale rappresenta la luminosità, quello verticale il numero di pixel. Punti elevati a sinistra (troppo scuro) e a destra (troppo chiaro) sull'istogramma indicano una foto esposta male.

H.264/MPEG-4

Un formato video ad alta compressione stabilito dagli enti normativi internazionali ISO-IEC e ITU-T. Questo codec fornisce buona qualità video con poco bitrate sviluppato da Joint Video Team (JVT).

Sensore immagini

La parte fisica della fotocamera digitale che contiene un photosite per ogni pixel contenuto nell'immagine. Ogni photosite registra la luminosità della luce che lo colpisce durante l'esposizione. Sensori comuni sono il CCD (Charge-coupled Device) e CMOS (Complementary Metal Oxide Semiconductor).

Indirizzo IP (Protocollo internet protocol)

Un indirizzo IP è un numero unico assegnato a ogni dispositivo connesso a internet.

Sensibilità ISO

La sensibilità della fotocamera alla luce, in base all'equivalente velocità di pellicola utilizzata in una fotocamera a pellicola. Se si aumentano le impostazioni di sensibilità ISO, la fotocamera utilizza una velocità otturatore maggiore, che può ridurre la sfocatura dovuta a vibrazione della fotocamera e a scarse condizioni di luce. Tuttavia, le immagini con sensibilità maggiore sono più soggette a disturbi.

JPEG (Joint Photographic Experts Group)

Un metodo di compressione con perdita (lossy) per immagini digitali. Le immagini in JPEG sono compresse per ridurre la dimensione complessiva del file con perdita minima della risoluzione dell'immagine.

Misurazione

La misurazione si riferisce al modo in cui la fotocamera misura la quantità di luce per impostare l'esposizione.

MF (Messa a fuoco manuale)

Un sistema che consente all'obiettivo di mettere a fuoco il soggetto manualmente. È possibile utilizzare l'anello di messa a fuoco per mettere a fuoco un soggetto.

MJPEG (Motion JPEG)

Un formato video compresso come un'immagine JPEG.

MPO (Multi Picture Object)

Un formato file immagine che contiene più immagini in un file. Un file MPO conferisce un effetto 3D su display compatibili MPO, come TV 3D o monitor 3D.

Disturbo

I pixel interpretati male in un'immagine digitale che potrebbero apparire come mal collocati o pixel confusi e brillanti. Di solito c'è disturbo quando le foto vengono scattate con una sensibilità elevata o quando la sensibilità viene impostata in automatico in un luogo buio.

NTSC (National Television System Committee)

Uno standard di codifica colore video utilizzato soprattutto in Giappone Nord America, Filippine, Sud America, Corea del Sud e Taiwan.

Zoom ottico

Uno zoom generale che ingrandisce le immagini tramite un obiettivo senza deteriorarne la qualità.

PAL (Phase Alternate Line)

Uno standard di codifica colore video utilizzato in molti Paesi in Africa, Asia, Europa e Medio Oriente.

Qualità

L'espressione del tasso di compressione utilizzato in un'immagine digitale. Le immagini con miglior qualità hanno una compressione minore, che di solito comporta un file più grande.

RAW (Dati CCD raw)

I dati originali, non elaborati, raccolti direttamente dal sensore immagini della fotocamera. Bilanciamento del bianco, contrasto, saturazione, nitidezza e altri dati possono essere maipolati con un software di modifica prima di comprimere l'immagine in un formato file standard.

Risoluzione

Il numero di pixel in un'immagine digitale. Le immagini con risoluzione elevata contengono più pixel e normalmente mostrano più dettagli rispetto alle immagini con risoluzione minore.

Velocità otturatore

La velocità otturatore corrisponde alla quantità di tempo necessaria per aprire e chiudere l'otturatore ed è un importante fattore nella luminosità di una foto in quanto controlla la quantità di luce che passa attraverso il diaframma prima che raggiunge il sensore immagini. Una velocità otturatore elevata richiede meno tempo per lasciar entrare la luce e la foto diventa più scura e blocca più facilmente i soggetti in movimento.

sRGB (Spazio colore sRGB)

Lo standard internazionale per lo spazio colore istituito dalla IEC (International Electrotechnical Commission). Viene definito dallo spazio colore per i monitor dei computer e viene anche utilizzato come spazio colore standard per Exif.

Vignettatura

Una riduzione della luminosità o saturazione alla periferia (bordi esterni) di un'immagine rispetto al centro. La vignettatura può spostare l'interesse sui soggetti posizionati al centro di un'immagine.

Bilanciamento del bianco (bilanciamento colore)

Una regolazione della intensità dei colori (in particolare i colori primari: rosso verde e blu) in un'immagine. Il bilanciamento del bianco, o bilanciamento colore, si regola per rendere adeguatamente i colori sull'immagine.





Wi-Fi

Wi-Fi è una tecnologia che consente ai dispositivi elettronici di scambiare dati senza l'utilizzo di cavi su una rete.

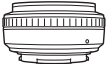
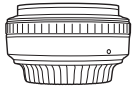
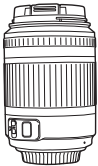

WPS (Wi-Fi Protected Setup)

WPS è una tecnologia che rende sicure le reti wireless domestiche.

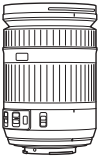
Accessori opzionali

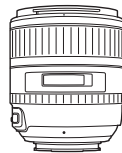
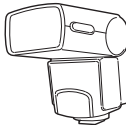
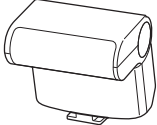
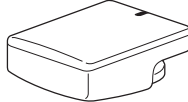
Obiettivo	
 <p>SAMSUNG 18-55 mm F3.5-5.6 OIS III</p>	 <p>SAMSUNG 20-50 mm F3.5-5.6 ED II</p>
 <p>SAMSUNG 16 mm F2.4</p>	 <p>SAMSUNG 20 mm F2.8</p>
 <p>SAMSUNG 30 mm F2</p>	 <p>SAMSUNG 50-200 mm F4-5.6 ED OIS II</p>
 <p>SAMSUNG 60 mm F2.8 Macro ED OIS SSA</p>	 <p>SAMSUNG 18-200 mm F3.5-6.3 ED OIS</p>

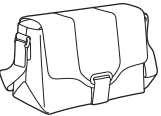
Obiettivo	
 <p>SAMSUNG 85 mm F1.4 ED SSA</p>	
Flash esterno	
 <p>SEF42A</p>	 <p>SEF220A</p>
GPS	
 <p>GPS10</p>	

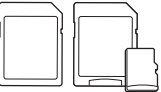
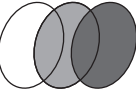
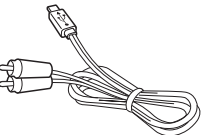
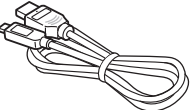
Altri accessori	
	<p>Borsa fotocamera Potete acquistare separatamente la borsa per la fotocamera.</p>
	<p>Custodia fotocamera Potete acquistare la borsa per la fotocamera separatamente.</p>
	<p>Scheda di memoria Questa fotocamera supporta schede di memoria SD (Secure Digital), SDHC (Secure Digital High Capacity), SDXC (Secure Digital eXtended Capacity), microSD, microSDHC oppure microSDXC.</p>
	<p>Filtro Potete creare vari effetti colorati aggiungendo filtri all'obiettivo.</p>
	<p>Cavo USB Potete acquistare cavi USB aggiuntivi.</p>
	<p>Cavo A/V Potete collegarvi ad altri dispositivi con il cavo A/V opzionale.</p>
	<p>Cavo HDMI Potete visualizzare foto e video ad alta definizione collegando la fotocamera a un monitor compatibile HDMI con il cavo HDMI (HDMI tipo D).</p>

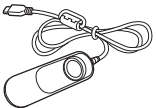
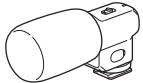
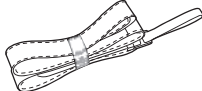
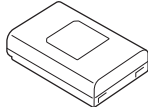
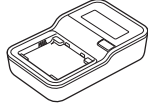
Altri accessori	
	<p>Dispositivo di rilascio otturatore (tipo micro USB) Il rilascio otturatore riduce la vibrazione quando utilizzate un cavalletto.</p>
	<p>Microfono Il microfono coglie il suono del soggetto più chiaramente rispetto a quando registrate un video con la funzione zoom.</p>
	<p>Tracolla Potete acquistare la tracolla opzionale.</p>
	<p>Batteria Potete acquistare batterie aggiuntive.</p>
	<p>Caricabatterie rapido Potete acquistare un caricabatterie rapido opzionale.</p>



- Le immagini possono variare dai prodotti reali. Per informazioni su questi accessori opzionali, consultate i manuali dell'utente.
- Usate solo gli accessori approvati da Samsung. Samsung non è responsabile per danni provocati dall'uso di accessori di altri produttori.

A**Accessori opzionali**

- collegamento del flash 41
- Layout del modulo GPS 42
- Layout flash 40
- Montaggio del modulo GPS 42

Aiuto MF 72

B

Backup auto 119

Batteria

- Caratteristiche tecniche 161
- Durata 162

D

Diaframma 16, 20

Digital Print Order Format
(Formato ordine di stampa
digitale) 142

Dissolvenza 91

Drive (fare riferimento a Metodo di
scatto) 74

E

Effetto occhi rossi 79

E-mail 114

F**File**

- Eliminazione 95
- Formato foto 61
- Formato video 61
- Modifica del formato RAW 151
- Protezione 95
- Trasferimento a Mac 145
- Trasferimento a PC 144

Flash

- Fotografia bounce 27
- Intensità 80
- Numero guida 26
- Opzioni flash 78

Foto

- Ingrandimento 97
- Modifica 101
- Opzioni di scatto 59
- Regolazione della tonalità 152
- Visualizzazione su HDTV 139
- Visualizzazione sulla
fotocamera 93
- Visualizzazione su TV 138
- Visualizzazione su TV 3D 140

Fotocamera

- Connessione a computer 144
- Connessione come disco
rimovibile 144
- Disconnessione (Windows) 145
- Layout 30

Foto Wizard 66

G

Glossario 171

I

i-Function 51

Intelli-Studio 147

i-Zoom 52

L

Lunghezza focale 21

M

Manutenzione 155

Messa a fuoco automatica 67

Metodo di scatto 74

Mirino remoto 110

Misurazione 81

Modalità Scatto

- Filmato 56
- Manuale 47
- Personalizzato 48
- Priorità apertura 46
- Priorità obiettivo 50
- Priorità otturatore 46
- Programma 45
- Scena 53
- Smart Auto 44

N

Numero F 16

O

Obiettivi

- Blocco 37
- Contrassegni 39
- Sblocco 38

P

- PictBridge 141
- Posizione 13
- Presentazione 97
- Profondità di campo (DOF) 17, 22

R

- Regola dei terzi 24
- Rete wireless 104

S

- Samsung RAW Converter 150
- Scatto 3D 55
- Scheda di memoria 158
- Sensibilità ISO 19, 20, 62
- Smart album 94

Spazio colore 87

Stabilizzazione ottica delle immagini (OIS) 73

Staffa 74, 76

Stili foto 66

T

Tasto Personalizzato 129

Timer 75

TV Link 121

V

Valore esposizione (EV) 16, 88

Velocità otturatore 18, 20

Video

- Opzioni 90
- Visualizzazione 99



**Corretto smaltimento del prodotto
(rifiuti elettrici & elettronici)**

(Applicabile nell'Unione Europea e in altri Paesi europei con sistemi di raccolta differenziata)

Il marchio riportato sul prodotto, sugli accessori o sulla documentazione indica che il prodotto e i relativi accessori elettronici (quali caricabatterie, cuffia e cavo USB) non devono essere smaltiti con altri rifiuti domestici al termine del ciclo di vita. Per evitare eventuali danni all'ambiente o alla salute causati dall'inopportuno smaltimento dei rifiuti, si invita l'utente a separare il prodotto e i suddetti accessori da altri tipi di rifiuti e di riciclarli in maniera responsabile per favorire il riutilizzo sostenibile delle risorse materiali. Gli utenti domestici sono invitati a contattare il rivenditore presso il quale è stato acquistato il prodotto o l'ufficio locale preposto per tutte le informazioni relative alla raccolta differenziata e al riciclaggio per questo tipo di materiali. Gli utenti aziendali sono invitati a contattare il proprio fornitore e verificare i termini e le condizioni del contratto di acquisto. Questo prodotto e i relativi accessori elettronici non devono essere smaltiti unitamente ad altri rifiuti commerciali.



Corretto smaltimento delle batterie di questo prodotto

(Applicabile nei paesi dell'Unione Europea e in altri paesi europei con sistemi di conferimento differenziato delle batterie)

Il marchio riportato sulla batteria o sulla sua documentazione o confezione indica che le batterie di questo prodotto non devono essere smaltite con altri rifiuti domestici al termine del ciclo di vita. Dove raffigurati, i simboli chimici Hg, Cd o Pb indicano che la batteria contiene mercurio, cadmio o piombo in quantità superiori ai livelli di riferimento della direttiva UE 2006/66. Se le batterie non vengono smaltite correttamente, queste sostanze possono causare danni alla salute umana o all'ambiente.

Per proteggere le risorse naturali e favorire il riutilizzo dei materiali, separare le batterie dagli altri tipi di rifiuti e riciclarle utilizzando il sistema di conferimento gratuito previsto nella propria area di residenza.

Questo dispositivo funziona in tutti i Paesi dell'UE.

In Francia, questo dispositivo può essere utilizzato solo al chiuso.



Dichiarazione di conformità

Dettagli del prodotto

Per il seguente

Prodotto : FOTOCAMERA DIGITALE

Modello(i) : NX20

Dichiarazione e standard applicabili

Si dichiara che il(i) prodotto(i) di cui sopra rispetta(rispettano) i requisiti essenziali e le disposizioni della Direttiva R&TTE (1999/5/CE), la Direttiva Bassa Tensione (2006/95/CE) e la Direttiva sulla Compatibilità Elettromagnetica (2004/108/CE) attraverso l'applicazione di:

EN 60950-1:2006+A1:2010	EN 55024:1998+A1:2001+A2:2003
EN 55022:2006+A1 :2007	EN 61000-3-2:2006 +A1:2009 +A2:2009
EN 61000-3-3:2008	EN 300 328 v1.7.1
EN 301 489-1 v1.8.1	EN 301 489-17 V2.1.1
EN62311 :2008	

e della Direttiva Eco-Design (2009/125/CE) attuata dal Regolamento (CE) N. 278/2009 sugli alimentatori esterni.

Rappresentante nell'UE

Samsung Electronics Euro QA Lab. (ANNO DI INIZIO DELLA MARCATURA CE 2012)
Blackbushe Business Park
Saxony Way, Yateley, Hampshire
GU46 6GG, UK

5 Aprile 2012

(Luogo e data di emissione)

Joong-Hoon Choi / Direttore laboratorio

(Nome e firma della persona autorizzata)

* Non si tratta dell'indirizzo del Centro Servizi Samsung. Per conoscere l'indirizzo e il numero di telefono del Centro Servizi Samsung, fate riferimento alla scheda di garanzia o contattate il rivenditore del prodotto.

Dichiarazione nelle lingue ufficiali

Nazione	Dichiarazione
Cesky	Samsung Electronics tímto prohlašuje, že tento digitální fotoaparát je ve shodě se základními požadavky a dalšími příslušnými ustanoveními směrnice 1999/5/ES.
Dansk	Samsung Electronics erklærer herved, at digitale kameraer overholder de væsentlige krav og øvrige relevante krav i direktiv 1999/5/EF.
Deutsch	Hiermit erklärt Samsung Electronic, dass sich die Digitalkamera in Übereinstimmung mit den grundlegenden Anforderungen und den übrigen einschlägigen Bestimmungen der Richtlinie 1999/5/EG befindet.
Eesti	Käesolevaga kinnitab Samsung Electronics digitaalkamera vastavust direktiivi 1999/5/EÜ põhinõuetele ja nimetatud direktiivist tulenevatele teistele asjakohastele sätetele.
English	Hereby, Samsung Electronics declares that this digital camera is in compliance with the essential requirements and other relevant provisions of Directive 1999/5/EC.
Español	Por medio de la presente Samsung Electronics declara que la cámara digital cumple con los requisitos esenciales y cualesquiera otras disposiciones aplicables o exigibles de la Directiva 1999/5/CE.
Ελληνική	ΜΕ ΤΗΝ ΠΑΡΟΥΣΑ η Samsung Electronics ΔΗΛΩΝΕΙ ΟΤΙ η ψηφιακή φωτογραφική μηχανή ΣΥΜΜΟΡΦΩΝΕΤΑΙ ΠΡΟΣ ΤΙΣ ΟΥΣΙΩΔΕΙΣ ΑΠΑΙΤΗΣΕΙΣ ΚΑΙ ΤΙΣ ΛΟΙΠΕΣ ΣΧΕΤΙΚΕΣ ΔΙΑΤΑΞΕΙΣ ΤΗΣ ΟΔΗΓΙΑΣ 1999/5/ΕΚ.
Français	Par la présente Samsung Electronic déclare que l'appareil photo numérique est conforme aux exigences essentielles et aux autres dispositions pertinentes de la directive 1999/5/CE.
Italiano	Con la presente Samsung Electronicsdichiara che questa fotocamera digitale è conforme ai requisiti essenziali e alle altre disposizioni stabilite dalla Direttiva 1999/5/CE.
Latviski	Ar šo Samsung Electronics deklarē, ka digitālā kamera atbilst Direktīvas 1999/5/EK būtiskajām prasībām un citiem ar to saistītajiem noteikumiem.
Lietuvių	Šiuo Samsung Electronics deklaruoja, kad šis skaitmeninis fotoaparatas, atitinka esminius reikalavimus ir kitas 1999/5/EB Direktyvos nuostatas.
Nederlands	Hierbij verklaart Samsung Electronics dat de digitale camera in overeenstemming is met de essentiële eisen en de andere relevante bepalingen van richtlijn 1999/5/EG.

Nazione	Dichiarazione
Malti	Hawnhekk, Samsung Electronics, tiddikjara li din il-kamera diġitali hi konformi mar-rekwiżiti essenzjali u ma' dispożizzjonijiet rilevanti oħrajn ta' Direttiva 1999/5/KE.
Magyar	A Samsung Electronics kijelenti, hogy ez a digitális fényképezőgép megfelel az 1999/5/EK irányelv alapvető követelményeinek és egyéb vonatkozó előírásainak.
Polski	Niniejszym firma Samsung Electronics oświadcza, że ten aparat cyfrowy jest zgodny z zasadniczymi wymogami oraz pozostałymi stosownymi postanowieniami Dyrektywy 1999/5/WE.
Português	Samsung Electronics declara que esta câmara digital está conforme os requisitos essenciais e outras disposições da Directiva 1999/5/CE.
Slovensko	Samsung Electronics izjavlja, da je ta digitalni fotoaparát v skladu z bistvenimi zahtevami in ostalimi relevantnimi določili direktive 1999/5/ES.
Slovensky	Samsung Electronics týmto vyhlasuje, že tento digitálny fotoaparát spĺňa základné požiadavky a všetky príslušné ustanovenia Smernice 1999/5/ES.
Suomi	Samsung Electronics vakuuttaa täten että tämä digitaalikamera on direktiivin 1999/5/EY oleellisten vaatimusten ja sitä koskevien direktiivin muiden ehtojen mukainen.
Svenska	Härmed intygar Samsung Electronicsatt dessa digitalkameror står i överensstämmelse med de väsentliga egenskapskrav och övriga relevanta bestämmelser som framgår av direktiv 1999/5/EG.
Български	С настоящото Samsung Electronics декларира, че този цифров фотоапарат е в съответствие със съществените изисквания и другите приложими разпоредби на Директива 1999/5/ЕК.
Română	Prin prezenta, Samsung Electronics, declară că această cameră foto digitală este în conformitate cu cerințele esențiale și alte prevederi relevante ale Directivei 1999/5/CE.
Norsk	Samsung Electronicserklærer herved at dette digitalkameraet er i samsvar med de grunnleggende krav og øvrige relevante krav i direktiv 1999/5/EF.
Türkiye	Bu belge ile, Samsung Electronics bu dijital kameranın 1999/5/EC Yönetmeliğinin temel gerekliliklerine ve ilgili hükümlerine uygun olduğunu beyan eder.
Íslenska	Hér með lýsir Samsung Electronics því yfir að þessi stafræna myndavél sé í samræmi við grunnkröfur og önnur ákvæði tilskipunar 1999/5/EB.



Fate riferimento alla garanzia fornita con il prodotto o visitate il sito Web www.samsung.com per assistenza o richieste post-vendita.

