

PROFI COOK®

Bedienungsanleitung/Garantie

Gebbruksaanwijzing • Mode d'emploi • Instrucciones de servicio • Istruzioni per l'uso
Instruction Manual • Instrukcja obsługi/Gwarancja • Használati utasítás • Інструкція з експлуатації
Руководство по експлуатації • دليل المستخدم



Automatikensaft PC-AE 1002

Automatische sappers • Presse-fruits automatique • Espressador e centrifugador automático de sumos
Centrifuga automatica • Automatic juice extractor • Automatyczny wyciskacz do owoców • Automatikus facsaró
Автоматичний соковитискач • Автоматическая соковыжималка • مستخرج العصير الأوتوماتيكي



DEUTSCH	Seite	4
NEDERLANDS	blz	13
FRANÇAIS	page	20
ESPAÑOL.....	página	27
ITALIANO	pagina	35
ENGLISH	page	42
JĘZYK POLSKI	strona	49
MAGYARUL	oldal	57
УКРАЇНСЬКА	стор	64
РУССКИЙ	стр.	71
78 صفحة	العربية	

DEUTSCH

NEDERLANDS

FRANÇAIS

ESPAÑOL

ITALIANO

ENGLISH

JĘZYK POLSKI

MAGYARUL

УКРАЇНСЬКА

РУССКИЙ

العربية

Übersicht der Bedienelemente

Locatie van bedieningselementen • Situation des commandes
Ubicación de los controles • Posizione dei comandi • Location of Controls
Lokalizacja kontrolek • A Kezelőszervek Elhelyezkedése
Розташування органів керування • Расположение элементов • مكان عناصر التحكم

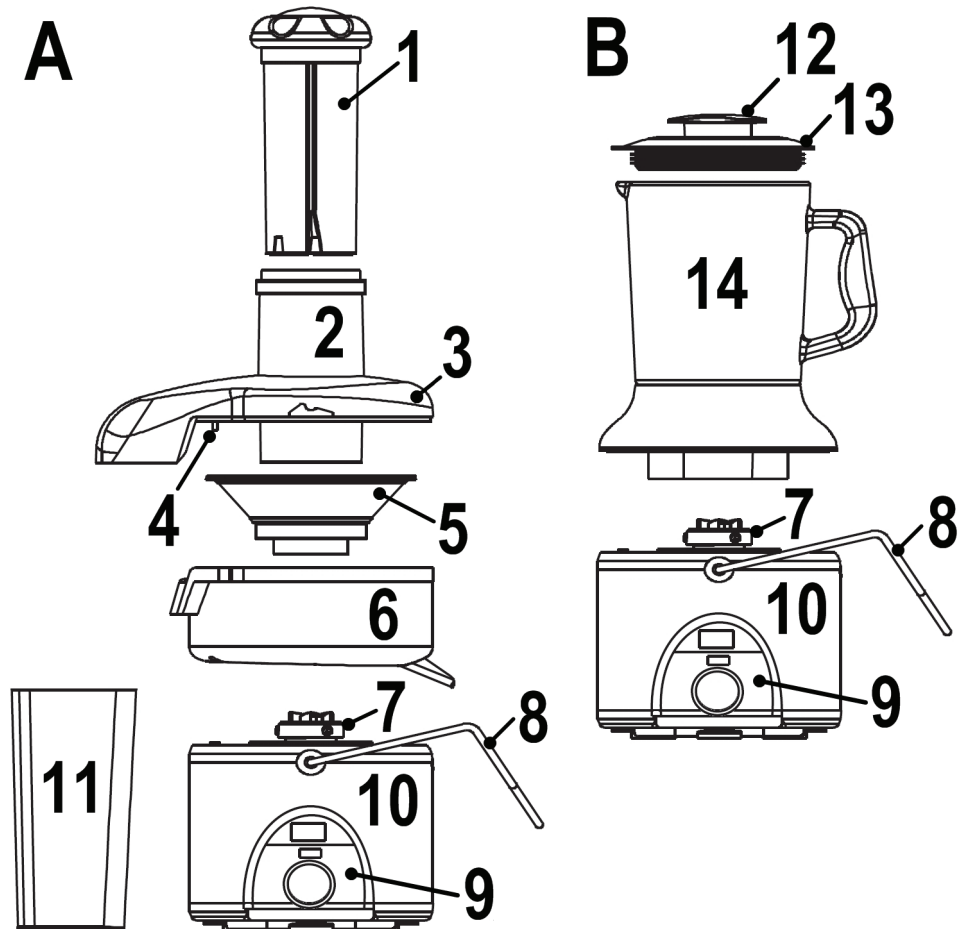

Inhalt

Übersicht der Bedienelemente	3
Allgemeine Sicherheitshinweise	4
Spezielle Sicherheitshinweise für dieses Gerät	5
Bestimmungsgemäßer Gebrauch	5
Lieferumfang	5
Auspacken des Gerätes	5
Teilebeschreibung	6
Vorbereitungen für den Entsafter	6
Elektrischer Anschluss	6
Bedienung des Entsafters	6
Montage des Mixgefäßes und des Deckels	7
Bedienung des Mixaufsatzes	8
Reinigung	9
Aufbewahrung	9
Störungsbehebung	10
Technische Daten	10
Hinweis zur Richtlinienkonformität	10
Garantie	10
Entsorgung - Bedeutung des Symbols „Mülltonne“	12

Allgemeine Sicherheitshinweise

Lesen Sie vor Inbetriebnahme dieses Gerätes die Bedienungsanleitung sehr sorgfältig durch und bewahren Sie diese inkl. Garantieschein, Kassenbon und nach Möglichkeit den Karton mit Innenverpackung gut auf. Falls Sie das Gerät an Dritte weitergeben, geben Sie auch die Bedienungsanleitung mit.

- Benutzen Sie das Gerät ausschließlich für den privaten und den dafür vorgesehenen Zweck. Dieses Gerät ist nicht für den gewerblichen Gebrauch bestimmt.
Benutzen Sie das Gerät nicht im Freien. Halten Sie es vor Hitze, direkter Sonneneinstrahlung, Feuchtigkeit (auf keinen Fall in Flüssigkeiten tauchen) und scharfen Kanten fern. Benutzen Sie das Gerät nicht mit feuchten Händen. Bei feucht oder nass gewordenem Gerät sofort den Netzstecker ziehen.
- Schalten Sie das Gerät aus und ziehen Sie immer den Stecker aus der Steckdose (ziehen Sie am Stecker, nicht am Kabel), wenn Sie das

Gerät nicht benutzen, Zubehörteile anbringen, zur Reinigung oder bei Störung.

- Betreiben Sie das Gerät **nicht** unbeaufsichtigt. Sollten Sie den Raum verlassen, schalten Sie das Gerät immer aus. Ziehen Sie den Stecker aus der Steckdose.
- Das Gerät und das Netzkabel müssen regelmäßig auf Zeichen von Beschädigungen untersucht werden. Wird eine Beschädigung festgestellt, darf das Gerät nicht mehr benutzt werden.
- Reparieren Sie das Gerät nicht selbst, sondern suchen Sie einen autorisierten Fachmann auf. Um Gefährdungen zu vermeiden, ein defektes Netzkabel nur vom Hersteller, unserem Kundendienst oder einer ähnlich qualifizierten Person durch ein gleichwertiges Kabel ersetzen lassen.
- Verwenden Sie nur Original-Zubehör.
- Beachten Sie die nachfolgenden „Speziellen Sicherheitshinweise“.

Symbole in dieser Bedienungsanleitung

Wichtige Hinweise für Ihre Sicherheit sind besonders gekennzeichnet. Beachten Sie diese Hinweise unbedingt, um Unfälle und Schäden am Gerät zu vermeiden:

WARNUNG:

Warnt vor Gefahren für Ihre Gesundheit und zeigt mögliche Verletzungsrisiken auf.

ACHTUNG:

Weist auf mögliche Gefährdungen für das Gerät oder andere Gegenstände hin.

HINWEIS:

Hebt Tipps und Informationen für Sie hervor.

Kinder und gebrechliche Personen

- Zur Sicherheit Ihrer Kinder lassen Sie keine Verpackungsteile (Plastikbeutel, Karton, Styropor, etc.) erreichbar liegen.

WARNUNG!

Lassen Sie kleine Kinder nicht mit Folie spielen. Es besteht **Erstickengefahr!**

- Dieses Gerät ist nicht dafür bestimmt, durch Personen (einschließlich Kinder) mit eingeschränkten physischen, sensorischen oder geistigen Fähigkeiten oder mangels Erfahrung und/oder mangels Wissen benutzt zu werden, es sei denn, sie werden durch eine für ihre Sicherheit zuständige Person beaufsichtigt oder erhielten von ihr Anweisungen, wie das Gerät zu benutzen ist.
- Kinder sollten beaufsichtigt werden, um sicherzustellen, dass sie nicht mit dem Gerät spielen.

Spezielle Sicherheitshinweise für dieses Gerät

WARNUNG:

- Schnittverletzungen! Das Zentrifugensieb und die Mixmesser sind scharf!
 - Falls das drehende Sieb beschädigt ist, darf das Gerät nicht betrieben werden.
 - Verwenden Sie immer den beiliegenden Stopfer. Halten Sie niemals die Finger oder Werkzeuge in die Einfüllöffnung.
 - Vor dem Auswechseln von Zubehör oder Zusatzteilen, die im Betrieb bewegt werden, muss das Gerät ausgeschaltet und vom Netz getrennt werden.
 - Berühren Sie keine sich bewegenden Teile.
 - Bevor Sie Zubehöerteile wechseln, warten Sie, bis das Messer steht.
 - Schalten Sie das Gerät erst ein, nachdem Sie kontrolliert haben, ob das Zubehör fest und sicher sitzt.
- Betreiben Sie das Gerät nicht länger als 1 Minute. Lassen Sie es danach ca. 3 Minuten abkühlen, bevor Sie es erneut verwenden.
 - Berühren Sie keine sich bewegenden Teile des Gerätes und warten Sie immer den Stillstand ab.
 - Das Gerät nur unter Aufsicht betreiben.
 - Manipulieren Sie keine Sicherheitsschalter.
 - Entfernen Sie nicht den Deckel während des Betriebes.
 - Greifen Sie nicht in die Einfüllöffnung.

Bestimmungsgemäßer Gebrauch

Dieses Gerät dient zum

- Entsaften von Obst und Gemüse
- Mixen von Flüssigkeiten.

Legen Sie keine zu harten Nahrungsmittel wie Nüsse oder Schokolade ein.

Es ist für den Gebrauch im Haushalt und ähnlichen Anwendungsbereichen vorgesehen.

Es darf nur in der Art und Weise benutzt werden, wie es in dieser Bedienungsanleitung beschrieben ist. Sie dürfen das Gerät nicht für gewerbliche Zwecke einsetzen.

Jede andere Verwendung gilt als nicht bestimmungsgemäß und kann zu Sachschäden oder sogar zu Personenschäden führen.

Der Hersteller übernimmt keine Haftung für Schäden, die durch nicht bestimmungsgemäßen Gebrauch entstehen.

Lieferumfang

- 1 Basisgerät mit Motor
- 1 Transparente Abdeckung
- 1 Stopfer
- 1 Zentrifugensieb
- 1 Zentrifugegehäuse
- 1 Tresterbehälter
- 1 Verschluss der Einfüllöffnung
- 1 Deckel Mixgefäß mit Einfüllöffnung
- 1 Mixgefäß

Auspacken des Gerätes

1. Nehmen Sie das Gerät aus seiner Verpackung.
2. Entfernen Sie sämtliches Verpackungsmaterial, wie Folien, Füllmaterial, Kabelhalter und Kartonverpackung.
3. Prüfen Sie den Lieferumfang auf Vollständigkeit.

HINWEIS:

Am Gerät können sich noch Staub oder Produktionsreste befinden. Wir empfehlen Ihnen, das Gerät wie unter „Reinigung“ beschrieben zu säubern.

Teilebeschreibung

- 1 Stopfer
- 2 Einfüllöffnung
- 3 Transparente Abdeckung
- 4 Sicherheitsschalter
- 5 Zentrifugensieb
- 6 Zentrifugegehäuse
- 7 Antriebsrad
- 8 Sicherheitsbügel
- 9 Bedienfeld
- 10 Basisgerät mit Motor
- 11 Tresterbehälter
- 12 Verschluss der Einfüllöffnung
- 13 Deckel Mixgefäß mit Einfüllöffnung
- 14 Mixgefäß

Vorbereitungen für den Entsafter
(siehe Abb. A)

Betrachten Sie für die Montage auch die Abbildungen auf Seite 3.

1. Stellen Sie das Gerät so auf, dass der Schalter zu Ihnen zeigt.
2. Legen Sie den Sicherheitsbügel auf die rechte Seite.
3. Legen Sie an der linken Seite den Tresterbehälter an. Er wird im nächsten Schritt vom Kragen des Zentrifugegehäuses gehalten.
4. Setzen Sie das Zentrifugegehäuse auf das Basisgehäuse auf. Im Basisgehäuse finden Sie eine Aussparung. Dort muss sich der Auslauf des Zentrifugegehäuses befinden.

⚠️ WARNUNG vor Schnittverletzungen!
Das Zentrifugensieb ist scharf!

5. Setzen Sie das Zentrifugensieb auf das Antriebsrad. Drücken Sie es nach unten. Es rastet am Antriebsrad ein.

6. Kontrolle des Zentrifugensiebes! Greifen Sie unter den Rand des Siebes. Es darf sich auf leichten Zug nicht lösen.
7. Setzen Sie die transparente Abdeckung auf. Sie übertagt auch den Tresterbehälter.

HINWEIS:

Ihr Gerät ist mit einem Sicherheitsschalter (4) versehen. Er verhindert das unbeabsichtigte Anlaufen des Motors. Kontrollieren Sie den richtigen Sitz der Bauteile, Zentrifugensieb und transparente Abdeckung.

8. Verriegeln Sie mit dem Sicherheitsbügel die transparente Abdeckung.
9. Stellen Sie an der rechten Seite einen Behälter für den Saft an.
10. Stellen Sie sicher, dass der Drehschalter auf „OFF“ steht.

Elektrischer Anschluss

- Bevor Sie den Netzstecker in die Steckdose stecken, prüfen Sie, ob die Netzspannung, die Sie benutzen wollen, mit der des Gerätes übereinstimmt. Die Angaben dazu finden Sie auf dem Typenschild.
- Schließen Sie das Gerät nur an eine vorschriftsmäßig installierte Schutzkontakt-Steckdose, 220 – 240 V~ 50 Hz an.

Bedienung des Entsafters**Display**

Ihr Automatikensafter verfügt über ein Display, auf dem Sie die Schaltstellungen ablesen können.

Sie können es am besten ablesen, wenn Sie gerade darauf schauen.

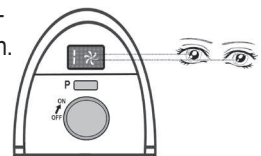
**Schalterstellungen**

- Drücken Sie die Taste „P“ und der Motor läuft unmittelbar auf höchster Drehzahl.
- Drehen Sie den Drehschalter von „OFF“ auf „ON“ und der Motor startet in der Stufe 1.

- Der Betrieb wird Ihnen zusätzlich durch ein Symbol angezeigt.
- Am Drehschalter können Sie 9 Schaltstufen auswählen.

Welche Schaltstufe wähle ich für welche Frucht?

Nachfolgend erhalten Sie eine Übersicht zur voran gestellten Frage.

1 - 2	Tomaten, Melonen
2 - 4	Pflaumen, Birne (weich), Pfirsich, Mango (geschält), Kiwi (geschält),
4 - 6	Orange (geschält)
6 - 8	Gurke
9	Ananas (geschält), Birnen (hart), Karotten, Sellerie, Äpfel

- Waschen Sie die Früchte, die Sie entsaften möchten.
- Schneiden Sie große Früchte so zu, dass sie in die Einfüllöffnung passen.
- Entfernen Sie große Kerne und die Stiele.

Entsaften

i HINWEIS:

Das Gerät hat einen Kurzzeitbetrieb. Machen Sie nach 1 Minute Betrieb eine Pause von 3 Minuten.

⚠ WARNUNG!

Bevor Sie einschalten: Kontrollieren Sie nochmal, ob das Zubehör fest sitzt.

1. Stellen Sie den Schalter auf die gewünschte Schaltstufe. Der Motor startet.
2. Stecken Sie die Früchte in die Einfüllöffnung und schieben Sie mit dem Stopfer nach. Bitte beachten Sie! Der Stopfer hat in der Einfüllöffnung eine Führung.
3. Der Saft fließt an der rechten Seite des Gehäuses aus. Das Fruchtfleisch wird im Tresterbehälter gesammelt.

i HINWEIS:

- Achten Sie auf Ihren Saftbehälter. Stoppen Sie den Betrieb rechtzeitig, damit der Behälter nicht überläuft.
- Kleine Früchte, wie Beeren, lassen sich mit dem Zentrifugenprinzip schwer entsaften. Nutzen Sie hierfür eine Beerenpresse.

Betrieb beenden und Demontage

1. Stellen Sie den Drehschalter auf „OFF“ und warten Sie bis das Zentrifugensieb zum Stillstand gekommen ist.
2. Ziehen Sie den Netzstecker aus der Steckdose.
3. Stellen Sie den Saftbehälter bei Seite und öffnen Sie den Sicherheitsbügel.
4. Nehmen Sie die transparente Abdeckung ab.
5. Entfernen Sie das Zentrifugensieb zusammen mit dem Zentrifugengehäuse. Dazu ziehen Sie mit beiden Händen das Zentrifugengehäuse hoch.

⚠ WARNUNG vor Schnittverletzungen!
Das Zentrifugensieb besitzt scharfe Messer! Heben Sie es nur am äußeren Kunststoffrand an.

6. Heben Sie das Zentrifugensieb aus dem Zentrifugengehäuse.

Montage des Mixgefäßes und des Deckels (siehe Abb. B)

1. Halten Sie das Mixgefäß so, dass sich der Griff auf der rechten Seite befindet.
2. Setzen Sie das Mixgefäß so auf die Gerätebasis auf, dass die Markierung ▼ am unteren Rand des Gefäßes auf das Symbol ▲ der Gerätebasis zeigt.
3. Die Symbole müssen genau übereinander stehen.
4. Den schwarzen Deckel setzen Sie so auf, dass dessen Lasche die Ausgussöffnung am Mixgefäß verschließt.

- Den Verschluss der Einfüllöffnung setzen Sie in den schwarzen Deckel ein.
- Drehen Sie den Verschluss kurz im Uhrzeigersinn und er ist gesperrt.

Bedienung des Mixaufsatzes

⚠ ACHTUNG:

- Schalten Sie das Gerät immer aus, bevor Sie das Mixgefäß von der Basis nehmen.
- Warten Sie immer bis das Mixmesser zu Ende gedreht hat.
- Das Glas kann bei zu hohen Temperaturen springen! Füllen Sie keine Flüssigkeiten über 60°C ein.
- Überfüllen Sie das Mixgefäß nicht! Sie können maximal 1,8 Liter einfüllen. Beachten Sie die Skala am Gefäß.
- Unterschreiten Sie nicht die Menge von 0,6 Liter! Die Mixmesser könnten trocken laufen und die Dichtung beschädigen.
- Füllen Sie niemals harte Zutaten in das Mixgefäß! Es handelt sich um einen Mixer, nicht um einen Zerkleinerer. Zutaten wie Nüsse, Eis, Kaffeebohnen beschädigen das Gerät.

ℹ HINWEIS:

- Der Mixer funktioniert nur, wenn das Symbol ▼ und ▲ genau übereinander stehen!
- Das Gerät hat einen Kurzzeitbetrieb. Machen Sie nach 1 Minute Betrieb eine Pause von 3 Minuten.

- Zerkleinern Sie Früchte vorher in kleinere Stücke.
- Setzen Sie, soweit noch nicht geschehen, das Mixgefäß auf das Basisgerät.
- Füllen Sie das Gefäß mit der Flüssigkeit die Sie mixen möchten.
- Setzen Sie den Deckel mit dem Verschluss auf.

ℹ HINWEIS:

Möchten Sie Ihrem Mixgetränk Zucker oder Gewürze zufügen?

- Schalten Sie das Gerät zuvor aus.
- Entfernen Sie den Verschluss und füllen Sie durch die Öffnung nach.
- Setzen Sie den Verschluss wieder in den Deckel ein.

⚠ WARNUNG:

- Betreiben Sie den Mixbehälter nicht ohne Inhalt oder ohne den Deckel.
- Greifen Sie nicht in den Mixbehälter! Die Klingen sind scharf und drehen mit hoher Geschwindigkeit. Ernsthafte Verletzungen können die Folge sein.

- Kontrollieren Sie, ob der Drehschalter auf „OFF“ steht.
- Stecken Sie den Netzstecker in eine vorschriftsmäßig installierte Schutzkontaktsteckdose 220 - 240 V, 50 Hz.
- Schalten Sie das Gerät mit dem Drehschalter ein oder verwenden Sie den Pulsbetrieb „P“.

Für gleichmäßiges Mixen

(kontinuierlicher Betrieb)

Bei diesem Betrieb wählen Sie am Drehschalter eine Stufe zwischen 1 und 9. Beachten Sie das Display.

Stufe 1 = niedrige Drehzahl

Stufe 9 = hohe Drehzahl

Drehen Sie den Schalter auf „OFF“, um das Gerät auszuschalten.

Für den Impulsbetrieb

(Mischen in kurzen Intervallen)

- Drehen Sie den Drehschalter auf „OFF“. Das Gerät ist jetzt ausgeschaltet.
 - Drücken Sie die Taste „P“ entsprechend in der gewünschten Intervalllänge.
 - Lassen Sie die Taste „P“ los und der Motor geht automatisch aus.
- Heben Sie das Mixgefäß von der Gerätebasis, um Ihr Getränk auszugießen.

Betrieb beenden

1. Stellen Sie den Drehschalter auf „OFF“ bzw. lassen Sie die Taste „P“ los.
2. Warten Sie bis das Mixmesser zum Stillstand gekommen ist.
3. Ziehen Sie den Netzstecker aus der Steckdose.

Reinigung

⚠️ WARNUNG:

- Ziehen Sie vor der Reinigung immer den Netzstecker.
- Das Gerät auf keinen Fall zum Reinigen in Wasser tauchen. Es könnte zu einem elektrischen Schlag oder Brand führen.
- Das Zentrifugensieb ist sehr scharf! Verletzungsgefahr!

⚠️ ACHTUNG:

- Benutzen Sie keine Drahtbürste oder andere scheuernde Gegenstände.
- Benutzen Sie keine scharfen oder scheuernden Reinigungsmittel.
- Lassen Sie den Trester nicht auf dem Zentrifugensieb eintrocknen. Die feinen Poren verstopfen und werden dadurch unbrauchbar.

Tipps

Entfernen Sie Rückstände im Zentrifugensieb sofort unter fließendem Wasser. Helfen Sie mit einer Spülbürste nach.

Direkt nach dem Sie Ihr Getränk gemixt haben: Füllen Sie den Mixbehälter bis zur Hälfte mit lauwarmem Wasser.

Drücken Sie wiederholt die Taste „P“. Schon ist der Behälter vorgereinigt.

Zur äußeren Reinigung des Gerätes benutzen Sie nur ein feuchtes Spültuch.

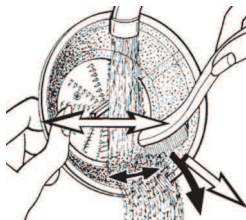

Stopfer, Transparente Abdeckung, Zentrifugensieb, Zentrifugengehäuse, Tresterbehälter, Mixbehälter mit Deckel und Verschluss

⚠️ WARNUNG vor Schnittverletzungen! Das Zentrifugensieb und die Mixmesser sind scharf!

- Reinigen Sie diese Bauteile in einem Spülbad.
- Reinigen Sie das Zentrifugensieb mit der Reinigungsbürste. Beachten Sie auch die Abbildung.
- Spülen Sie mit klarem Wasser nach.

Aufbewahrung

- Reinigen Sie das Gerät wie beschrieben. Lassen Sie das Zubehör vollständig trocknen.
- Wir empfehlen, das Gerät in der Original-Verpackung aufzubewahren, wenn Sie es über einen längeren Zeitraum nicht benutzen möchten.
- Lagern Sie das Gerät immer außerhalb der Reichweite von Kindern an einem gut belüfteten und trockenen Ort.

Störungsbehebung

Störung	Mögliche Ursache	Abhilfe
Das Gerät ist ohne Funktion.	Das Gerät hat keine Stromversorgung.	Überprüfen Sie die Steckdose mit einem anderen Gerät.
		Setzen Sie den Netzstecker richtig ein.
	Kontrollieren Sie die Haussicherung.	
	Der Sicherheitsbügel ist nicht geschlossen.	Kontrollieren Sie, ob alle Bauteile richtig montiert wurden.
	Das Gerät ist defekt.	Wenden Sie sich an unseren Service oder an einen Fachmann.
Die Saftausbeute ist gering.	Falsche Obstsorte.	Wählen Sie eine Obstsorte, die mehr Saft ergibt. Kleine Beeren lassen sich in der Zentrifuge nicht entsaften.
	Zu viele Rückstände im Zentrifugensieb.	Reinigen Sie bei größeren Mengen zwischendurch das Zentrifugensieb.
Laute Geräusche oder Unwucht im Betrieb.	Schlechte Montage.	Kontrollieren Sie, ob alle Bauteile richtig montiert wurden.
	Zu viele Rückstände im Zentrifugensieb.	Reinigen Sie bei größeren Mengen zwischendurch das Zentrifugensieb.
Flüssigkeiten werden nicht richtig gemixt.	Sie haben zu viel oder zu wenig Flüssigkeit im Behälter.	Variieren Sie die Menge der Flüssigkeit.
	Die Drehzahl ist zu hoch.	Starten Sie mit einer kleinen Drehzahl, die Sie später steigern können.

Technische Daten

Modell:..... PC-AE 1002
 Spannungsversorgung:..... 220-240 V~ 50 Hz
 Leistungsaufnahme nominal 1000 W
 Leistungsaufnahme maximal..... 1200 W
 Schalldruckpegel: 88,7 dB(A)
 Schutzklasse: I
 Kurzbetrieb/Pause:..... 1/3 Minuten
 Nettogewicht:..... ca. 6,75 kg

Technische Änderungen vorbehalten!

Hinweis zur Richtlinienkonformität

Hiermit erklärt der Hersteller, dass sich das Gerät PC-AE 1002 in Übereinstimmung mit den grundlegenden Anforderungen, der europäischen Richtlinie für elektromagnetische Verträglichkeit (2004/108/EG) und der Niederspannungsrichtlinie (2006/95/EG) befindet.

Garantie

Garantiebedingungen

1. Gegenüber Verbrauchern gewähren wir bei privater Nutzung des Geräts eine Garantie von 24 Monaten ab Kaufdatum.

Ist das Gerät zur gewerblichen Nutzung geeignet, gewähren wir beim Kauf durch Unternehmer für das Gerät eine Garantie von 12 Monaten.

Die Garantiezeit für Verbraucher reduziert sich auf 12 Monate, sofern sie ein zur gewerblichen Nutzung geeignetes Gerät – auch teilweise – gewerblich nutzen.

2. Voraussetzung für unsere Garantieleistungen sind der Kauf des Geräts in Deutschland bei einem unserer Vertragshändler sowie die Übersendung einer Kopie des Kaufbelegs und dieses Garantiescheins an uns.

Befindet sich das Gerät zum Zeitpunkt des Garantiefalls im Ausland, muss es auf Kosten des Käufers uns zur Erbringung der Garantieleistungen zur Verfügung gestellt werden.

3. Mängel müssen innerhalb von 14 Tagen nach Erkennbarkeit uns gegenüber schriftlich angezeigt werden. Besteht der Garantieanspruch zu Recht, entscheiden wir, auf welche Art der Schaden/Mangel behoben werden soll, ob durch Reparatur oder durch Austausch eines gleichwertigen Geräts.
4. Garantieleistungen werden nicht für Mängel erbracht, die auf der Nichtbeachtung der Gebrauchsanweisung, unsachgemäßer Behandlung oder normaler Abnutzung des Geräts beruhen. Garantieansprüche sind ferner ausgeschlossen für leicht zerbrechliche Teile, wie zum Beispiel Glas oder Kunststoff. Schließlich sind Garantieansprüche ausgeschlossen, wenn nicht von uns autorisierte Stellen Arbeiten an dem Gerät vornehmen.
5. Durch Garantieleistungen wird die Garantiezeit nicht verlängert. Es besteht auch kein Anspruch auf neue Garantieleistungen. Diese Garantieerklärung ist eine freiwillige Leistung von uns als Hersteller des Geräts. Die gesetzlichen Gewährleistungsrechte (Nacherfüllung, Rücktritt, Schadensersatz und Minderung) werden durch diese Garantie nicht berührt.

Stand 03 2008

Garantieabwicklung

Sollte Ihr Gerät innerhalb der Garantiezeit einen Mangel aufweisen, bitten wir Sie, uns Ihren Garantieanspruch mitzuteilen.

Die schnellste und komfortabelste Möglichkeit ist die Anmeldung über unser **SLI (Service Logistik International)** Internet-Serviceportal.

www.sli24.de

Sie können sich dort direkt anmelden und erhalten alle Informationen zur weiteren Vorgehensweise Ihrer Reklamation.

Über einen persönlichen Zugangscode, der Ihnen direkt nach Ihrer Anmeldung per E-Mail übermittelt wird, können Sie den Bearbeitungsablauf Ihrer Reklamation auf unserem Serviceportal online verfolgen.

Alternativ können Sie uns den Servicefall per E-Mail

servicecenter@proficook.de

oder per Fax

0 21 52 – 20 06 15 97

mitteilen.

Bitte teilen Sie uns Ihren **Namen, Vornamen, Straße, Hausnummer, PLZ und Wohnort, Telefon-Nummer**, soweit vorhanden, **Fax-Nummer** und **E-Mail-Adresse** mit. Im Weiteren benötigen wir die **Typenbezeichnung** des reklamierten Gerätes, eine kurze **Fehlerbeschreibung**, das **Kaufdatum** und den **Händler**, bei dem Sie das Neugerät erworben haben.

Nach Prüfung Ihres Garantieanspruches erhalten Sie von uns einen fertig ausgefüllten Versandaufkleber. Sie brauchen diesen Aufkleber nur noch auf die Verpackung Ihres gut verpackten Gerätes zu kleben und das Paket bei der nächsten Annahmestelle der Deutschen Post / DHL abzugeben. Der Versand erfolgt für Sie kostenlos an unser Servicecenter bzw. Servicepartner.

Bitte fügen Sie dem Paket eine Kopie Ihres Kaufbeleges (Kassenbon, Rechnung, Lieferschein) sowie eine kurze Fehlerbeschreibung bei.

Ohne den Garantienachweis (Kaufbeleg) kann Ihre Reklamation nicht kostenfrei bearbeitet werden.

Bitte nehmen Sie in keinem Fall eine unfreie Einsendung Ihres Gerätes vor. Bei unfreien Lieferungen entfällt Ihr Anspruch auf Garantieleistungen.

Profi Cook

Industriering Ost 40
D-47906 Kempen



Entsorgung - Bedeutung des Symbols „Mülltonne“

Schonen Sie unsere Umwelt, Elektrogeräte gehören nicht in den Hausmüll.

Nutzen Sie die für die Entsorgung von Elektrogeräten vorgesehenen Sammelstellen und geben dort Ihre Elektrogeräte ab, die Sie nicht mehr benutzen werden.

Sie helfen damit die potenziellen Auswirkungen, durch falsche Entsorgung, auf die Umwelt und die menschliche Gesundheit zu vermeiden.

Sie leisten damit Ihren Beitrag zur Wiederverwertung, zum Recycling und zu anderen Formen der Verwertung von Elektro- und Elektronik-Altgeräten.

Informationen, wo die Geräte zu entsorgen sind, erhalten Sie über Ihre Kommunen oder die Gemeindeverwaltungen.

Inhoud

Locatie van bedieningselementen.....	3
Algemene veiligheidsinstructies.....	13
Speciale veiligheidsinstructies voor dit apparaat.....	14
Beoogd gebruik	14
Meegeleverde onderdelen	14
Het apparaat uitpakken.....	14
Beschrijving van de onderdelen	14
Vorbereidingen voor de sappers	15
Elektrische aansluiting.....	15
Bediening van de sappers	15
Montage van de mixbeker en het deksel	16
Bediening van het mixaansluitstuk	16
Reiniging	17
Opslaan.....	18
Probleemoplossing.....	18
Technische gegevens	19
Verwijdering -	
Betekenis van het "vuilnisbak"-symbool.....	19

Algemene veiligheidsinstructies

Lees vóór de ingebruikname van dit apparaat de handleiding uiterst zorgvuldig door en bewaar deze goed, samen met het garantiebewijs, de kas-sabon en zo mogelijk de doos met de binnenvpakking. Geef ook de handleiding mee wanneer u de machine aan derden doorgeeft.

- Gebruik het apparaat uitsluitend privé en uitsluitend voor de voorgeschreven toepassing. Dit apparaat is niet geschikt voor commercieel gebruik.
Gebruik het apparaat niet buiten. Bescherm het tegen hitte, directe zonnestrallen, vocht (in geen geval in vloeistoffen dompelen) en scherpe randen. Gebruik het apparaat niet met vochtige handen. Bij vochtig of nat geworden apparaat onmiddellijk de stroomtoevoer onderbreken.
- Schakel het apparaat uit en onderbreek altijd de stroomtoevoer (trek aan de stekker, niet aan de kabel) wanneer u het apparaat niet gebruikt, hulpstukken aanbrengt, reinigt of wanneer storingen optreden.
- Laat het ingeschakelde apparaat **niet** zonder toezicht werken. Schakel het apparaat altijd uit

voordat u de ruimte verlaat. Trek de netstekker uit de contactdoos.

- Het apparaat en de netkabel moeten regelmatig op zichtbare schade worden gecontroleerd. Wanneer u schade vaststelt, mag het apparaat niet meer worden gebruikt.
- Repareer het apparaat nooit zelf, maar breng het naar een geautoriseerde vakman. Voorkom gevaren en laat een defecte kabel altijd alleen door de fabrikant, onze technische dienst of een eender gekwalificeerd persoon vervangen door een soortgelijke kabel.
- Gebruik alleen originele reserveonderdelen.
- Neem de onderstaande "Speciale veiligheidsinstructies" in acht.

Symbolen in deze bedieningshandleiding

Belangrijke aanwijzingen voor uw veiligheid zijn speciaal gekenmerkt. Neem deze aanwijzingen strikt in acht om ongevallen en schade aan het apparaat te vermijden:

WAARSCHUWING:

Waarschuwt voor gevaren voor uw gezondheid en toont mogelijk letselrisico's.

LET OP:

Wijst op mogelijke gevaren voor het apparaat of andere voorwerpen.

OPMERKING:

Kenmerkt tips en informatie voor u.

Kinderen en gebrekkige personen

- Laat om veiligheidsredenen geen verpakkingsdelen (plasticzak, doos, piepschuim, enz.) binnen het bereik van uw kinderen liggen.

WAARSCHUWING!

Laat kleine kinderen niet met de folie spelen. Er bestaat **gevaar voor verstikking!**

- Dit product mag niet worden gebruikt door personen (inclusief kinderen) met beperkte fysieke, sensorische of geestelijke vermogens of gebrekkige ervaring en/of kennis, tenzij een voor hun veiligheid verantwoordelijke persoon

toezicht houdt of hun vooraf instructies gegeven heeft voor het gebruik van het product.

- Houd toezicht op kinderen om te waarborgen dat ze niet met het apparaat spelen.

Speciale veiligheidsaanwijzingen voor dit apparaat

WAARSCHUWING:

- Risico op snijwonden! De centrifugezeef en de mixmessen zijn scherp!
- Als de roterende zeef beschadigd is, mag het apparaat niet worden bediend.
- Gebruik altijd de meegeleverde stamper. Steek uw vingers of instrumenten niet in de vulopening.
- Vóór de vervanging van accessoires of extra onderdelen die tijdens het gebruik bewegen, moet het apparaat worden uitgeschakeld en van het lichtnet worden afgesloten.
- Raak geen bewegende delen aan.
- Voor het vervangen van accessoires, wacht totdat het mes gestopt is.
- Controleer altijd of de accessoires stevig en veilig vastzitten voordat u het apparaat inschakelt.
- Laat de mixer niet langer dan 1 minuten ingeschakeld. Laat het daarna ongeveer 3 minuut afkoelen voordat u het opnieuw gebruikt.
- Raak nooit bewegende delen van het apparaat aan en wacht altijd tot deze stilstaan.
- Het apparaat alleen onder toezicht gebruiken.
- Nooit iets aan de veiligheidsschakelaars veranderen.
- Nooit bij ingeschakeld apparaat het deksel verwijderen.
- Grijp nooit in de vulopening.

Beoogd gebruik

Dit apparaat wordt gebruikt voor

- Sapextractie van groenten en fruit
- Mixen van vloeistoffen.

Gebruik het niet voor harde etenswaren zoals noten of chocolade.

Het is bedoeld voor gebruik in het huishouden of dergelijke.

Het is alleen bedoeld voor gebruik zoals beschreven in deze handleiding. Het apparaat is niet bedoeld voor commercieel gebruik.

Elk ander gebruik wordt als ongevoegd gebruik beschouwd en kan tot materiële schade of zelfs persoonlijk letsel leiden.

De fabrikant is niet aansprakelijk voor schade veroorzaakt door ongevoegd gebruik.

Meegeleverde onderdelen

- 1 Basistoestel met motor
- 1 Transparante deksel
- 1 Stamper
- 1 Centrifugezeef
- 1 Centrifugebehuizing
- 1 Pulpcontainer
- 1 Dop voor de vulopening
- 1 Deksel met vulopening voor de mixbeker
- 1 Mixbeker

Het apparaat uitpakken

1. Verwijder het apparaat uit de verpakking.
2. Verwijder alle verpakkingsmaterialen, zoals folies, vulmaterialen, kabelbinders en kartonverpakking.
3. Controleer de omvang van de leveringen op compleetheid.

OPMERKING:

Er kan nog steeds stof of productieresten op het apparaat aanwezig zijn. Wij raden u aan het apparaat schoon te maken zoals beschreven onder "Reiniging".

Beschrijving van de onderdelen

- 1 Stamper
- 2 Vulopening
- 3 Transparant deksel
- 4 Veiligheidsschakelaar
- 5 Centrifugezeef
- 6 Centrifuge-omhulzing

- 7 Aandrijf wiel
- 8 Veiligheidshendel
- 9 Bedieningspaneel
- 10 Basistoestel met motor
- 11 Pulpcontainer
- 12 Dop voor de vulopening
- 13 Deksel met vulopening voor de mixbeker
- 14 Mixbeker

Vorbereidingen voor de sappers (zie Afb. A)

Voor de montage, zie ook de afbeeldingen op pagina 3.

1. Plaats het apparaat zodanig, zodat de schakelaar naar u toe wijst.
2. Kantel de veiligheidshendel naar rechts.
3. Verbind de pulpcontainer aan de linkerkant. In de volgende stap wordt deze verzekerd met de hals van de centrifuge-omhulzing.
4. Verbind de centrifuge-omhulzing bovenop het basistoestel. Het basistoestel heeft een inkeping. Hier moet de mond van de centrifuge-omhulzing geplaatst worden.

⚠ WAARSCHUWING gevaar op snijwonden! De centrifugezeef is scherp!

5. Plaats de centrifugezeef op het aandrijf wiel. Druk naar beneden. Het klikt vast op het aandrijf wiel.
6. Controleer de centrifugezeef! Voel onder de rand van de zeef. Deze moet met enige druk niet loskomen.
7. Plaats het transparante deksel. Het bedekt de pulpcontainer volledig.

i Opmerking

Uw apparaat is uitgerust met een veiligheidschakelaar (4). Deze voorkomt dat de motor per ongeluk start. Controleer de correcte plaatsing van alle onderdelen, de centrifugezeef en het transparante deksel.

8. Sluit de veiligheidshendel over het transparante deksel.
9. Plaats de kan voor sap rechts van het apparaat.

10. Let erop dat de bedieningsknop "OFF" staat.

Elektrische aansluiting

- Voordat u de stekker in het stopcontact steekt, controleer of de te gebruiken netspanning overeenkomt met die van het apparaat. U vindt de benodigde informatie op het typeplaatje.
- Sluit het apparaat alleen op een correct geïnstalleerd en geaard stopcontact van 220 - 240 V~ 50 Hz.

Bediening van de sappers

Scherm

Uw automatische sapper is uitgerust met een scherm waarop u de schakelaarinstellingen kunt aflezen. Het is het beste zichtbaar als u er recht op kijkt.

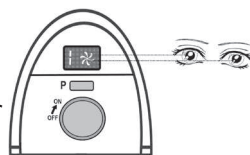

Schakelaarinstellingen

- Druk op de "P"-knop om de motor meteen op maximale snelheid aan te zetten.
- Draai de bedieningsknop van "OFF" naar "ON" om de motor op stand 1 aan te zetten.
- Werking wordt bovendien aangetoond met een teken.
- Gebruik de bedieningsknop om één van de 9 standen te selecteren.

Welke stand te gebruiken voor welk fruit?

Raadpleeg hiervoor het volgende overzicht.

1 - 2	Tomaten, Meloenen
2 - 4	Pruimen, Peren (zacht), Perziken,
2 - 4	Mango's (gepeld), Kiwi's (gepeld)
4 - 6	Sinaasappels (gepeld)
6 - 8	Komkommer
9	Ananas (gepeld), Peren (hard), Wortels, Selderij, Appels

- Was het fruit voor verwerking.
- Snij het fruit in stukjes zodat het door de vulopening past.

- Verwijder grotere pitten en steeltjes.

Sap maken

i OPMERKING:

Het apparaat is bedoeld voor kort gebruik. Laat 3 minuten rusten na 1 minuut van gebruik.

⚠ WAARSCHUWING!

Controleer nogmaals of alle onderdelen juist geplaatst zijn voor u het apparaat aanzet.

1. Draai de knop naar de gewenste stand. De motor begint te draaien.
2. Plaats de fruitstukken in de vulopening en druk ze naar beneden met de stamper. Let op! De stamper past in een sleuf in de vulopening.
3. Het sap komt uit de rechterkant van de omhulzing. De pulp wordt verzameld in de pulpcontainer.

i OPMERKING:

- Let op de kan met sap. Stop voordat deze overstroomt.
- Klein fruit, zoals bessen, zijn moeilijk te verwerken met de centrifuge. Gebruik hiervoor een bessenpers.

Gebruik stoppen en uit elkaar halen

1. Zet de bedieningsknop op "OFF" en wacht tot de centrifugezeef volledig is gestopt met draaien.
2. Haal de stekker uit het stopcontact.
3. Neem de sapkan weg en open de veiligheids-hendel.
4. Verwijder het transparante deksel.
5. Verwijder de centrifugezeef met de centrifuge-omhulzing. Gebruik beide handen om de centrifuge-omhulzing op te tillen.

⚠ WAARSCHUWING gevaar voor snijwonden! De centrifugezeef heft scherpe messen! Houd alleen vast bij de plastic buitenrand.

6. Haal de centrifugezeef uit de centrifuge-omhulzing.

Montage van de mixbeker en het deksel (zie Afb. B)

1. Houd de mixbeker vast zodat het handvat aan de rechterkant is.
2. Plaats de mixbeker op de basis van het apparaat, zodat het symbool "▼" aan de onderkant van de beker naar het symbool "▲" van de apparaatbasis wijst.
3. De symbolen moeten zich direct boven elkaar bevinden.
4. Zet de zwarte deksel op de beker, zodat de flap de gietopening van de mixbeker sluit.
5. Zet de dop van de vulopening in de zwarte deksel.
6. Draai de dop een klein beetje rechtersom om deze te vergrendelen.

Bediening van het mixaansluitstuk

⚠ LET OP:

- Schakel altijd het apparaat uit voordat u de mixbeker van de basis verwijdert.
- Wacht altijd tot het mixmes met draaien is gestopt.
- Het glas kan in het geval van hoge temperaturen scheuren! Vul geen vloeistoffen met een temperatuur boven 60 °C.
- Vul de mixbeker niet te vol! U kunt tot maximaal 1,8 liter vullen. Let op de schaal op de beker.
- Vul niet minder dan de hoeveelheid van 0,6 liter! De mixmessen kunnen drooglopen en de afdichting beschadigen.
- Vul de mixbeker nooit met harde ingrediënten! Dit is een mixer, en geen vleesmolen. Ingrediënten zoals noten, ijs, en koffiebonen beschadigen het apparaat.

i OPMERKING:

- De mixer werkt alleen als de "▼"- en "▲"-symbolen precies boven elkaar staan.
- Het apparaat is bedoeld voor kort duurgebruik. Wacht 1 minuut na 3 minuten gebruik.

1. Snijd fruit van tevoren in kleinere stukken.
2. Zet de mixbeker op de basis van het apparaat, als dat nog niet gedaan is.
3. Vul de te mixen vloeistof in de beker.
4. Zet de deksel met de dop op de beker.

i OPMERKING:

Wilt u suiker of specerijen aan uw gemixte drank toevoegen?

- Schakel eerst het apparaat uit.
- Verwijder de dop en vul door de opening.
- Plaats de dop in het deksel.

⚠ WAARSCHUWING:

- Gebruik de mixbeker niet leeg of zonder deksel.
- Grijp niet in de mixbeker! De messen zijn scherp en draaien met hoge snelheid. Het kan tot ernstig letsel leiden.

5. Controleer of de draaischakelaar op "OFF" is ingesteld.
6. Sluit het apparaat alleen aan op een correct geïnstalleerd en geaard stopcontact van 220 - 240 V, 50 Hz.
7. Zet het toestel aan met de draaischakelaar of gebruik de pulswerking "P".

Voor het gelijkmatig mixen

(continu gebruik)

Voor deze actie, selecteert u stap 1 tot 9 met de draaischakelaar. Kijk naar de display.

Stap 1 = lage snelheid

Stap 9 = hoge snelheid

Zet de schakelaar op "OFF" om het toestel uit te schakelen.

Voor pulswerking

(mixen in korte intervallen)

- a. Zet de draaischakelaar op "OFF". Het apparaat is nu uitgeschakeld.
- b. Druk op de "P"-toets volgens de gewenste intervalduur.
- c. De motor stopt automatisch wanneer u de "P"-toets loslaat.

8. Til de mixbeker van de basis van het apparaat om de drank te schenken.

Het beëindigen van de werking

1. Zet de draaischakelaar op "OFF" of de laat de "P"-toets los.
2. Wacht tot het mixmes is gestopt.
3. Trek de stekker uit het stopcontact.

Reiniging

⚠ WAARSCHUWING:

- Haal voor het schoonmaken altijd de stekker uit het stopcontact.
- Dompel het apparaat voor de reiniging niet onder water. Dit zou tot een elektrische schok of brand kunnen leiden.
- Het zeef van de centrifuge is zeer scherp! Verwondingsgevaar!

⚠ LET OP:

- Gebruik géén draadborstel of andere schurende voorwerpen.
- Gebruik geen scherpe of schurende reinigingsmiddelen.
- Laat de pulp niet opdrogen op de zeef. De kleine gaatjes raken dan verstopt en worden onbruikbaar.

Tip

Verwijder residu in de zeef meteen onder stromend water. Gebruik een afwasborstel.

Direct nadat u uw drankje hebt gemixt: Vul de mixbeker tot de helft van de capaciteit met lauw water. Druk herhaaldelijk op de "P"-toets. Nu is de beker voorgereinigd.

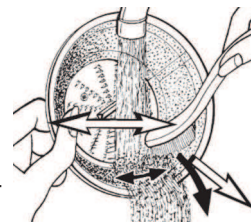

Voor het schoonmaken van de buitenkant van het apparaat, gebruik alleen een vochtige afwasdoek.

Stopper, Transparante Afdekking, Centrifugezeef, Centrifugebehuizing, Sapbeker/Pulpreservoir, Mixreservoir met deksel en vergrendeling

⚠ Waarschuwing met betrekking tot het risico op snijwonden! De centrifugezeef en het mixmes zijn scherp!

- Reinig deze componenten in een spoelbad.
- Maak de centrifugezeef schoon met een afwasborstel. Zie afbeelding.
- Reinig met schoon water.

Opslaan

- Reinig het apparaat zoals beschreven. Laat de accessoires volledig drogen.
- Wij raden u aan het apparaat in de originele verpakking te bewaren als het voor een langere periode niet wordt gebruikt.
- Bewaar het apparaat op een goed geventileerde en droge plaats buiten het bereik van kinderen.

Probleemoplossing

Storing	Mogelijke oorzaak	Oplossing
Het apparaat werkt niet.	Het apparaat is niet voorzien van stroom.	Controleer het stopcontact met een ander apparaat. Steek de stekker correct in het stopcontact. Controleer de zekering in uw huis.
	De veiligheidshendel is niet gesloten.	Controleer of alle onderdelen juist geplaatst zijn.
	Het apparaat is defect.	Neem contact op met onze dienst of een specialist.
De hoeveelheid sap is klein.	Verkeerde vruchtsoort.	Selecteer een vruchtsoort die meer sap produceert. Sap kan niet uit kleine bessen in de centrifuge worden gewonnen.
	Te veel residu in de centrifugezeef.	Reinig de centrifugezeef.
Veel lawaai en imbalans tijdens gebruik.	Slechte montage.	Controleer of alle onderdelen correct zijn geïnstalleerd.
	Te veel residu in de centrifugezeef.	Maak de centrifugezeef tussentijds schoon als u grotere hoeveelheden fruit verwerkt.
De vloeistoffen zijn niet correct gemixt.	U hebt te veel of te weinig vloeistof in de beker.	Varieer de hoeveelheid van de vloeistof.
	De snelheid is te hoog.	Begin met een lagere snelheid die u later kunt verhogen.

Technische gegevens

Model: PC-AE 1002
Spanningstoevoer: 220-240 V~ 50 Hz
Nominaal opgenomen vermogen 1000 W
Max. opgenomen vermogen 1200 W
Geluidsdrukniveau: 88,7 dB(A)
Beschermingsklasse: I
Korte bedrijfstijd/Pauze: 1/3 minuten
Netto gewicht: ca. 6,75 kg

Technische wijzigingen voorbehouden!

Dit apparaat voldoet aan alle huidige CE-richtlijnen, zoals de richtlijn elektromagnetische compatibiliteit en de laagspanningsrichtlijn, en is gefabriceerd volgens de meest recente veiligheidsvoorschriften.



Verwijdering - Betekenis van het “vuilnisbak”-symbool

Houd rekening met het milieu, gooi elektrische apparaten niet weg bij het huishoudafval.

Breng overbodige of defecte elektrische apparaten naar gemeentelijke inzamelpunten.

Help potentiële milieu- en gezondheidsgevaaren door onverantwoordelijk wegwerpen te voorkomen.

Draag bij aan hergebruik en ander opnieuw gebruik van oude elektrische en elektronische apparaten.

Uw gemeente kan u informatie geven over inzamelingspunten.

Table des matières

Situation des commandes	3
Conseils généraux de sécurité	20
Conseils de sécurité spécifiques à cet appareil	21
Utilisation conforme	21
Pièces incluses	21
Déballer l'appareil	21
Description des pièces	22
Préparatifs	22
Connexion électrique	22
Fonctionnement de la centrifugeuse	22
Assemblage de la cuve de mélange et du couvercle	23
Fonctionnement de l'accessoire de mélange	24
Nettoyage	25
Stockage	25
Dépannage	26
Données techniques	26
Élimination- Signification du symbole "Élimination"	26

Conseils généraux de sécurité

Lisez attentivement ce mode d'emploi avant de mettre l'appareil en marche pour la première fois. Conservez le mode d'emploi ainsi que le bon de garantie, votre ticket de caisse et si possible, le carton avec l'emballage se trouvant à l'intérieur. Si vous remettez l'appareil à des tiers, veuillez-le remettre avec son mode d'emploi.

- N'utilisez cet appareil que pour un usage privé et pour les tâches auxquelles il est destiné. Cet appareil n'est pas prévu pour une utilisation professionnelle.
Ne l'utilisez pas en plein air. Protégez-le de la chaleur, des rayons directs du soleil, de l'humidité (ne le plongez en aucun cas dans l'eau) et des objets tranchants. N'utilisez pas cet appareil avec des mains humides. S'il arrive que de l'humidité ou de l'eau atteignent l'appareil, débranchez aussitôt le câble d'alimentation.
- Arrêtez l'appareil et débranchez toujours le câble d'alimentation de la prise de courant (en

tirant sur la fiche et non pas sur le câble) si vous n'utilisez pas l'appareil, si vous installez les accessoires, pour le nettoyage ou en cas de panne.

- Ne laissez **jamais** fonctionner l'appareil sans surveillance. Lorsque vous quittez la pièce, toujours arrêter l'appareil. Débranchez la fiche de la prise.
- Il y a lieu d'inspecter l'appareil et le bloc d'alimentation régulièrement en vue d'éventuels signes d'endommagements. Lorsqu'un endommagement est détecté, l'appareil ne doit plus être utilisé.
- Ne réparez pas l'appareil vous-même. Contactez plutôt un technicien qualifié. Pour éviter toute mise en danger, ne faites remplacer le câble défectueux que par un câble équivalent et que par le fabricant, notre service après-vente ou toute personne de qualification similaire.
- N'utilisez que les accessoires d'origine.
- Respectez les "Conseils de sécurité spécifiques" ci-dessous.

Symboles de ce mode d'emploi

Les informations importantes pour votre sécurité sont particulièrement indiquées. Veillez à bien respecter ces indications afin d'éviter tout risque d'accident ou d'endommagement de l'appareil :

AVERTISSEMENT :

Prévient des risques pour votre santé et des risques éventuels de blessure.

ATTENTION :

Indique les risques pour l'appareil ou tout autre appareil.

NOTE :

Attire votre attention sur des conseils et informations.

Enfants et personnes fragiles

- Par mesure de sécurité vis-à-vis des enfants, ne laissez pas les emballages (sac en plastique, carton, polystyrène) à leur portée.

⚠ AVERTISSEMENT !

Ne pas laisser les jeunes enfants jouer avec le film. Il y a **risque d'étouffement !**

- Le présent appareil n'est pas destiné à être utilisé par des personnes (y compris les enfants) aux facultés mentales, sensorielles ou physiques limitées ou n'ayant pas l'expérience et / ou les connaissances requises, à moins d'être sous la surveillance d'une personne responsable de leur sécurité ou d'avoir reçu par elle des instructions sur le maniement de l'appareil.
- Les enfants doivent être surveillés afin de garantir qu'ils ne jouent pas avec l'appareil.

Conseils de sécurité spécifiques à cet appareil

⚠ AVERTISSEMENT

- Risque de coupures! Le tamis centrifuge et les lames de mélange sont coupants !
 - Si le tamis rotatif est endommagé, il ne faut pas utiliser l'appareil.
 - Utilisez toujours le poussoir fourni avec l'appareil. N'introduisez jamais les doigts dans l'orifice de remplissage.
 - Avant de remplacer les accessoires ou d'ajouter des pièces en mouvement durant le fonctionnement, l'appareil doit être à l'arrêt et débranché de la prise électrique
 - Ne touchez pas les pièces en mouvement.
 - Avant de remplacer les pièces accessoires, attendez que les lames se soient immobilisées.
 - Vérifiez toujours que les accessoires sont solidement et robustement fixés avant d'allumer l'appareil.
- Ne laissez pas fonctionner l'appareil pendant plus de 1 minutes ! Ensuite, laissez l'appareil refroidir pendant 3 minute environ avant de l'utiliser à nouveau.
 - Ne touchez jamais aucun des accessoires de l'appareil lorsqu'ils sont encore en mouvement. Attendez toujours qu'ils se soient arrêtés.

- Ne laissez fonctionner l'appareil que sous la surveillance de quelqu'un !
- Ne touchez à aucun interrupteur de sécurité !
- Ne retirez pas le couvercle pendant le fonctionnement.
- Ne pas mettre les mains dans l'ouverture de remplissage.

Utilisation conforme

Cet appareil est utilisé pour

- L'extraction de jus de fruit ou de légume
- Le mélange de liquides.

Il ne doit pas être utilisé pour les aliments comme les noix ou le chocolat.

Il est conçu pour une utilisation domestique et pour les applications similaires.

Il doit uniquement être utilisé tel qu'il est décrit dans ce manuel. Cet appareil n'est pas destiné à un usage industriel.

Tout autre usage est considéré comme inadéquat et peut causer des dommages matériels ou même des blessures physiques.

Le fabricant ne peut être tenu responsable des dommages causés par une utilisation inadéquate.

Pièces incluses

- 1 appareil de base avec le moteur
- 1 couvercle transparent
- 1 poussoir
- 1 tamis centrifuge
- 1 boîtier centrifuge
- 1 récipient à grignons
- 1 bouchon pour l'orifice de remplissage
- 1 couvercle avec orifice de remplissage pour la cuve de mélange
- 1 cuve de mélange

Déballer l'appareil

1. Retirez l'appareil de son emballage.
2. Retirez tous les matériaux d'emballage comme le film plastique, le rembourrage, les attache-câbles et la boîte.

- Vérifiez que tout vous a bien été livré.

i NOTE :

Il se peut de la poussière ou des résidus de fabrication demeurent dans l'appareil. Nous vous recommandons de nettoyer l'appareil comme il est décrit dans le chapitre "Nettoyage".

Description des pièces

- Poussoir
- Orifice de remplissage
- Couvercle transparent
- Interrupteur de sécurité
- Tamis centrifuge
- Boîtier centrifuge
- Roue d'entraînement
- Support de sécurité
- Panneau de contrôle
- Appareil de base avec moteur
- Récipient à grignons
- Bouchon pour l'orifice de remplissage
- Couvercle avec orifice de remplissage pour la cuve de mélange
- Cuve de mélange

Préparatifs (voir schéma A)

Pour assembler l'appareil, consultez également les illustrations de la page 3.

- Placez l'appareil de manière à ce que l'interrupteur soit face à vous.
- Inclinez la poignée de sécurité vers la droite.
- Fixez le récipient à pulpe du côté gauche. Lors de l'étape suivante, il sera sécurisé par le col du boîtier centrifuge.
- Fixez la base centrifuge sur le boîtier centrifuge. Le boîtier centrifuge est muni d'un enfoncement. C'est là que le bec verseur du boîtier centrifuge doit être placé.

⚠ AVERTISSEMENT risques de coupures ! Le tamis centrifuge est coupant !

- Placez le tamis centrifuge sur la roue d'entraînement. Appuyez sur celui-ci. Il s'enclenche sur la roue d'entraînement.

- Vérifiez le tamis centrifuge ! Touchez le dessous du bord du tamis. Celui-ci ne doit pas être desserré sous tension.
- Fixez le couvercle transparent. Il recouvre aussi le récipient à pulpe.

i Note

Votre appareil est muni d'un interrupteur de sécurité (4). Celui-ci empêche un démarrage accidentel du moteur. Vérifiez que tous les composants sont correctement fixés, de même que le tamis centrifuge et le couvercle transparent.

- Verrouillez le support de sécurité sur le couvercle transparent.
- Placez le récipient à jus sur la droite de l'appareil.
- Assurez-vous que le bouton de contrôle est sur la position "OFF".

Connexion électrique

- Avant de brancher la prise dans la fiche, vérifiez que la tension du secteur que vous utilisez correspond à la tension de l'appareil. Vous trouverez l'information nécessaire sur la plaque d'identification.
- Branchez l'appareil à une prise électrique de sécurité correctement installé pour le 220 – 240 V~ 50 Hz.

Fonctionnement de la centrifugeuse

Affichage

Votre centrifugeuse automatique est munie d'un affichage qui permet de lire le réglage de l'interrupteur. Il est plus facilement visible si vous le regardez horizontalement.

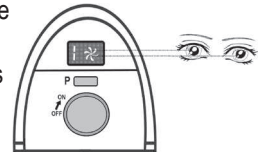

Réglages de l'interrupteur

- Appuyez sur le bouton "P" pour que le moteur démarre immédiatement à la vitesse la plus élevée.

- Tournez le bouton de contrôle de la position "OFF" vers la position "ON" pour que le moteur se mette en route au niveau 1.
- De plus, le fonctionnement est affiché par une icône.
- Utilisez le bouton de contrôle pour sélectionner l'un des 9 niveaux.

Quel niveau sélectionner pour quel fruit ?

Veuillez consulter l'aperçu suivant pour répondre à cette question.

1 - 2	Tomates, Melons
2 - 4	Prunes, Poires (molles), Pêches molles, Manges (pelées), Kiwis (pelées)
4 - 6	Oranges (pelées)
6 - 8	Concombres
9	Ananas (pelées), Poires (dures), Carottes dures, Céleri, Pommes

- Lavez les fruits avant d'extraire leur jus.
- Coupez des morceaux de fruit suffisamment petits pour passer dans l'orifice de remplissage.
- Retirez les gros noyaux et les peaux.

Extraire le jus

i NOTE :

Cet appareil est destiné à un usage à court terme. Faites une pause d'1 minute après 3 minutes de fonctionnement.

⚠ AVERTISSEMENT !

Vérifiez à nouveau que les accessoires sont correctement installés avant d'allumer l'appareil.

1. Placez l'interrupteur sur la position souhaitée. Le moteur se met en route.
2. Insérez les morceaux de fruit dans l'orifice de remplissage et poussez-les à l'aide du poussoir. Veuillez remarquer que le poussoir est muni d'un guide qui s'enclenche dans l'orifice.
3. Le jus s'écoule sur le côté droit du boîtier. La pulpe s'accumule dans le récipient à pulpe.

i NOTE :

- Observez la carafe à jus. Interrompez le fonctionnement à temps pour empêcher les débordements.
- Il est difficile d'extraire le jus des petits fruits, comme les baies en utilisant la centrifugeuse. Utilisez plutôt un pressoir à baies.

Interrompre le fonctionnement et démonter l'appareil

1. Placez le bouton de contrôle sur la position "OFF" et attendez que le tamis centrifuge soit entièrement à l'arrêt.
2. Débranchez la fiche électrique.
3. Placez la carafe à jus sur le côté et ouvrez le support de sécurité.
4. Retirez le couvercle transparent.
5. Retirez le tamis transparent et le boîtier centrifuge. Utilisez les deux mains pour retirer le boîtier centrifuge.

⚠ ATTENTION risque de blessures !
Le tamis centrifuge est muni de lames coupantes ! Ne tenez que le bord en plastique.

6. Retirez le tamis centrifuge du boîtier centrifuge.

Assemblage de la cuve de mélange et du couvercle (voir schéma B)

1. Placez la cuve de mélange de sorte que la poignée soit sur la droite.
2. Placez la cuve de mélange sur la base de l'appareil de sorte que le symbole ▼ se trouve sur le bord inférieur de la cuve et qu'il soit dirigé vers le symbole ▲ de la base de l'appareil.
3. Les symboles doivent être directement l'un au dessus de l'autre.
4. Placez le couvercle arrière de sorte qu'il referme l'orifice du bec verseur de la cuve de mélange.

- Placez le bouchon de l'orifice de remplissage sur le couvercle noir.
- Faites légèrement tourner le bouchon dans le sens des aiguilles d'une montre pour le bloquer.

Fonctionnement de l'accessoire de mélange

⚠ ATTENTION :

- Éteignez toujours l'appareil avant de retirer la cuve de mélange de la base.
- Attendez toujours que les lames se soient immobilisées.
- Le verre est susceptible de se fendre à haute température ! N'utilisez pas de liquides à une température supérieure à 60°C.
- Ne remplissez pas trop la cuve de remplissage ! Vous pouvez y mettre un maximum de 1,8 litre. Regardez les graduations de la cuve.
- Respectez la quantité minimale de 0,6 litre ! Les lames de mélanges pourraient tourner à sec et endommager le joint.
- Ne mettez jamais d'ingrédients durs dans la cuve de mélange ! Cet appareil est un mixer, pas un broyeur. Les ingrédients comme les noix, la glace ou les grains de café sont susceptibles d'endommager l'appareil.

ℹ NOTE :

- Le mixer fonctionnera uniquement si les symboles ▼ et ▲ sont exactement l'un au dessus de l'autre.
- Cet appareil est destiné à une utilisation brève. Attendez 3 minutes après avoir utilisé l'appareil pendant 1 minute.

- Coupez les fruits en petits morceaux à l'avance.
- Placez la cuve de mélange sur la base de l'appareil si ce n'est pas encore fait.
- Versez le liquide que vous souhaitez mélanger dans le mixer.
- Placez le couvercle, avec le bouchon, sur la cuve.

ℹ NOTE :

Voulez-vous ajouter du sucre ou des épices à votre mélange de boisson ?

- Tout d'abord, éteignez l'appareil.
- Retirer le bouchon et versez les ingrédients dans l'orifice.
- Remettez le bouchon dans le couvercle.

⚠ AVERTISSEMENT :

- Ne faites pas fonctionner l'appareil vide ou sans le couvercle.
- Ne mettez pas les mains dans la cuve de mélange ! Les lames sont coupantes et elles tournent à haute vitesse. De graves blessures pourraient se produire.

- Vérifiez que le bouton rotatif est sur la position "OFF".
- Branchez la fiche électrique dans une prise de sécurité de 220 - 240 V, 50 Hz correctement installée.
- Allumez l'appareil à l'aide du bouton rotatif ou utilisé la fonction pulsation "P".

Pour un mélange uniforme

(fonctionnement continu)

Pour ce type de fonctionnement, sélectionnez un réglage de 1 à 9 à l'aide du bouton rotatif. Regardez l'affichage.

Réglage 1 = basse vitesse

Réglage 9 = haute vitesse

Placez l'interrupteur sur "OFF" pour éteindre l'appareil.

Pour la fonction pulsation

(brefs intervalles de mélange)

- Faites tourner le bouton rotatif sur la position "OFF". L'appareil est à présent éteint.
 - Appuyez sur le bouton "P" selon la durée d'intervalle voulue.
 - Le moteur s'arrête automatiquement lorsque vous relâchez le bouton "P".
- Retirez la cuve de mélange de la base de l'appareil pour servir la boisson.

Terminer le fonctionnement

1. Placez le bouton rotatif sur "OFF" ou relâchez le bouton "P".
2. Attendez que les lames soient immobiles.
3. Débranchez la fiche électrique de la prise secteur.

Nettoyage

⚠ AVERTISSEMENT :

- Débranchez toujours la prise électrique avant le nettoyage.
- En aucun cas plonger l'appareil dans de l'eau pour le nettoyer. Vous risqueriez de provoquer une électrocution ou un incendie.
- La passoire de la centrifugeuse est très coupante ! Risque de blessure !

⚠ ATTENTION :

- Ne pas utiliser de brosse en fil de fer ou autres objets abrasifs.
- Ne pas utiliser de détergents agressifs ou abrasifs.
- Ne laissez pas la pulpe sécher sur le tamis centrifuge. Les pores se bloqueront et deviendront inutilisés.

Conseil

Retirez les résidus du tamis centrifuge immédiatement après usage, utilisez une brosse à vaisselle.

Tout de suite après le mélange de votre boisson :

Remplissez la cuve d'eau tiède à la moitié de sa capacité. Appuyez plusieurs fois sur le bouton "P". Le pré-nettoyage de la cuve est terminé.

Pour nettoyer l'extérieur, utilisez un torchon humide.

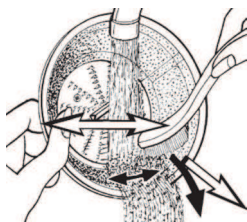

Bouchon, couvercle transparent, passoire centrifuge, boîtier centrifuge, récipient de jus/ de marc, cuve de mélange avec couvercle et système de blocage

⚠ Avertissement relatif aux risques de coupure ! Le tamis centrifuge et les lames de mélange sont coupants !

- Nettoyez ces composants dans une solution rinçante.
- Nettoyez la brosse centrifuge à l'aide d'une brosse à vaisselle. Voir le schéma.
- Rincez à l'eau claire.

Stockage

- Nettoyez l'appareil comme il est décrit. Laissez complètement sécher les accessoires.
- Nous vous recommandons de conserver l'appareil dans son emballage d'origine s'il ne doit pas être utilisé pendant de longues périodes.
- Conservez toujours l'appareil hors de portée des enfants et dans un endroit sec et bien aéré.

Dépannage

Dysfonctionnement	Cause possible	Solution
L'appareil ne fonctionne pas.	L'appareil ne reçoit pas d'alimentation électrique.	Vérifiez la prise électrique avec un autre appareil. Branchez correctement la prise électrique. Vérifiez le fusible.
	La poignée de sécurité n'a pas été refermée.	Vérifiez que tous les composants sont correctement assemblés.
	L'appareil est défectueux.	Contactez nos services ou un spécialiste.
Il n'y a qu'une petite quantité de jus.	Mauvais type de fruit.	Choisissez un fruit qui produit plus de jus. Le jus des baies ne peut pas être extrait dans la centrifugeuse.
	Trop de résidus dans le tamis centrifuge.	Nettoyez le tamis centrifuge.
L'appareil est bruyant et déséquilibré pendant le fonctionnement.	Mauvais assemblage.	Vérifiez que tous les composants ont été correctement assemblés.
	Trop de résidus dans le tamis centrifuge.	Lorsque vous tirez de grandes quantités de jus, nettoyez régulièrement le tamis centrifuge.
Les liquides ne sont pas mélangés correctement.	Il y a trop ou trop peu de liquide dans la cuve.	Modifiez la quantité de liquide.
	La vitesse est trop élevée.	Commencez à une vitesse plus basse et augmentez progressivement la vitesse.

Données techniques

Modèle : PC-AE 1002
 Alimentation : 220-240 V~ 50 Hz
 Consommation nominale : 1000 W
 Consommation électrique max..... 1200 W
 Niveau de pression sonore : 88,7 dB(A)
 Classe de protection : I
 Fonctionnement bref/Pause : 1/3 minutes
 Poids net : environ 6,75 kg

Sous réserve de modifications techniques.

Cet appareil est conforme à toutes les directives CE en vigueur, telles que les directives sur la compatibilité électromagnétique et les faibles tensions et a été fabriqué selon les derniers règlements de sécurité.

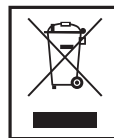

Elimination- Signification du symbole "Elimination"

Prendre soin de l'environnement, ne pas jeter des appareils électriques avec les ordures ménagères.

Porter les appareils électriques obsolètes ou défectueux dans les centres de récupération municipaux.

Aider à éviter les impacts potentiels sur l'environnement et la santé en luttant contre les déchets sauvages.

Vous contribuerez ainsi au recyclage et autres formes de réutilisation des appareils électriques usagés.

Votre municipalité vous fournira les informations nécessaires sur les centres de collecte.

Contenidos

Ubicación de los controles	3
Indicaciones generales de seguridad.....	27
Consejos de seguridad especiales para este aparato	28
Uso para el que está destinado	28
Piezas suministradas	28
Desembalaje del aparato.....	28
Descripción de las partes.....	29
Preparaciones para el exprimidor.....	29
Conexión eléctrica.....	29
Funcionamiento de la licuadora.....	29
Montaje del recipiente de mezclado y la tapa.....	30
Funcionamiento del accesorio de mezclado.....	31
Limpieza.....	32
Almacenamiento.....	32
Resolución de problemas	33
Datos técnicos	33
Eliminación -	
Significado del símbolo "cubo de basura"	34

Indicaciones generales de seguridad

Antes de la puesta en servicio de este aparato lea detenidamente el manual de instrucciones y guarde éste bien incluido la garantía, el recibo de pago y si es posible también el cartón de embalaje con el embalaje interior. En caso de dejar el aparato a terceros, también entregue el manual de instrucciones.

- Solamente utilice el aparato para el uso privado y para el fin previsto. Este aparato no está destinado para el uso profesional. No lo utilice al aire libre. No lo exponga al calor, a la entrada directa de rayos de sol, a la humedad (en ningún caso sumerja el aparato en agua) y a los cantos agudos. No utilice el aparato con las manos húmedas. En caso de que el aparato esté húmedo o mojado retire de momento la clavija de la caja de enchufe.
- Desconecte el aparato y siempre retire la clavija de la caja de enchufe (por favor tire de la clavija y no del cable), cuando no quiera utilizar el aparato, montar piezas o en caso de limpieza o defectos.

- **No** utilice el aparato sin vigilancia. En caso de salir de la habitación, desconecte siempre el aparato. Retire la clavija de la caja de enchufe.
- El aparato y el cable de alimentación de red se deben controlar regularmente para garantizar que no estén dañados. En caso de que se comprobara un daño, no se podrá seguir utilizando el aparato.
- No repare el aparato por su cuenta, sino vaya a un establecimiento autorizado. Para evitar peligros, deje sustituir un cable defecto por uno de la misma calidad solamente por el fabricante, nuestro servicio al cliente o una similar persona cualificada.
- Solamente utilice accesorios originales.
- Por favor tenga atención a las "Indicaciones especiales de seguridad..." indicadas a continuación.

Símbolos en este manual de instrucciones

Advertencias importantes para su seguridad están señaladas en especial. Siga estas advertencias incondicionalmente, para evitar accidentes y daños en el aparato:

AVISO:

Advierte ante los peligros para su salud y demuestra posibles riesgos de herida.

ATENCIÓN:

Indica los posibles riesgos para el aparato u otros objetos.

NOTA:

Pone en relieve consejos e informaciones para usted.

Niños y personas débiles

- Para la seguridad de sus niños no deje material de embalaje (Bolsas de plástico, cartón, poliestireno etc.) a su alcance.

AVISO!

No deje jugar a los niños con la lámina.
¡Existe peligro de asfixia!

- Este equipo no está destinado al uso por personas (niños incluidos) que tengan capacidades físicas, sensoricas o mentales limitadas o una falta de experiencia y/o conocimientos. Sólo pueden utilizar el equipo si una persona responsable por su seguridad se les vigile o se les instruye sobre el uso.
- Los infantiles deberían ser vigilados, para asegurar que no jueguen con el aparato.

Consejos de seguridad especiales para este aparato

⚠ AVISO:

- ¡Riesgo de corte! ¡El tamiz de centrifugado y las cuchillas mezcladoras están afiladas!
- No utilice el aparato si el tamiz giratorio está dañado.
- Utilice siempre el émbolo proporcionado. No introduzca los dedos ni ninguna otra herramienta por la apertura de llenado.
- Antes de sustituir accesorios o piezas adicionales que se mueven durante el funcionamiento del aparato, éste se debe apagar y se debe desconectar del suministro eléctrico.
- No toque las piezas en movimiento.
- Antes de sustituir los accesorios, espere hasta que la cuchilla se haya detenido.
- Compruebe siempre que los accesorios estén bien fijados antes de encender el aparato.
- ¡No utilice el aparato durante más de 1 minuto! Después, deje que se enfríe durante aproximadamente 3 minutos antes de utilizarlo de nuevo.
- No toque nunca ningún de los accesorios del aparato cuando estos se mueven todavía. Espere hasta que se paren.
- No deje funcionar el aparato sin la presencia de una persona!
- No toque ningún botón de seguridad!
- No quite la tapa cuando funciona el aparato.
- No entre en contacto con la abertura de llenado.

Uso para el que está destinado

Este dispositivo está diseñado para:

- Extraer zumo de frutas y hortalizas
- Mezclar líquidos.

No lo utilice para alimentos demasiado duros, como frutos secos o chocolate.

Se ha diseñado para el uso doméstico y aplicaciones similares.

Solo se debe utilizar tal y como se indica en este manual. El aparato no se ha diseñado para uso comercial.

Cualquier otro uso se considerará no indicado y podrá ocasionar daños materiales o incluso lesiones personales.

El fabricante no será responsable de los daños causados por este uso indebido.

Piezas suministradas

- 1 aparato de base con motor
- 1 tapa transparente
- 1 émbolo
- 1 tamiz del centrifugador
- 1 carcasa del centrifugador
- 1 recipiente para la pulpa
- 1 tapa para la apertura del rellenador
- 1 tapa con apertura del rellenador para recipiente de mezclado
- 1 recipiente de mezclado

Desembalaje del aparato

1. Extraiga el dispositivo de su embalaje.
2. Retire todos los materiales de embalaje, como papel de aluminio, sujeta cables y envolturas de cartón.
3. Compruebe que todas las piezas estén presentes.

i NOTA:

Puede que el aparato todavía tenga algo de polvo o residuos del proceso de fabricación. Recomendamos que limpie el aparato tal y como se describe en el apartado de "Limpieza".

Descripción de las partes

- 1 Émbolo
- 2 Apertura para el filtro
- 3 Tapa transparente
- 4 Interruptor de seguridad
- 5 Tamiz del centrifugador
- 6 Carcasa del centrifugador
- 7 Rueda motriz
- 8 Abrazadera de seguridad
- 9 Panel de control
- 10 Aparato de base con motor
- 11 Recipiente para la pulpa
- 12 Tapa para la apertura del rellenador
- 13 Tapa con apertura del rellenador para recipiente de mezclado
- 14 Recipiente de mezclado

Preparaciones para el exprimidor

(ver Fig. A)

Consulte también la ilustración de la página 3 para el montaje.

1. Coloque el aparato de manera que el interruptor señale en su dirección.
2. Incline el asa de seguridad hacia la derecha
3. Acople el recipiente para la pulpa en la parte izquierda. En el paso siguiente se fijará mediante el collarín de la carcasa del centrifugador.
4. Acople la carcasa del centrifugador sobre la carcasa de la base. La carcasa de la base presenta una muesca. Aquí es donde se debe colocar el pico de la carcasa del centrifugador.

⚠ AVISO ¡Riesgo de corte! ¡El tamiz centrifugador está afilado!

5. Coloque el tamiz centrifugador sobre la rueda motriz. Presiónelo hacia abajo. Se acoplará a presión sobre la rueda motriz cuando escuche un clic.
6. ¡Compruebe el tamiz centrifugador! Toque por debajo del borde del tamiz. Cuando se aplica un poco de tensión no deberá estar demasiado suelto.

7. Acople la tapa transparente. Cubrirá también el recipiente para la pulpa.

ⓘ NOTA:

Su aparato dispone de un interruptor de seguridad (4). Evita que el motor arranque accidentalmente. Compruebe que todos los componentes, el tamiz centrifugador y la tapa transparente se han acoplado correctamente.

8. Bloquee la abrazadera de seguridad sobre la tapa transparente.
9. Coloque la jarra para el zumo a la derecha del aparato.
10. Compruebe que la perilla de control está en la posición "OFF".

Conexión eléctrica

- Antes de introducir el enchufe en la toma de corriente, compruebe que la tensión de la red de suministro que se va a utilizar coincide con la del aparato. Encontrará la información necesaria en la placa de identificación.
- Conecte el aparato solo a un enchufe de seguridad correctamente instalado para 220 – 240 V~ 50 Hz.

Funcionamiento de la licuadora

Pantalla

Su licuadora automática dispone de una pantalla para leer la posición del interruptor. La mejor manera de leerla es mirarla horizontalmente.

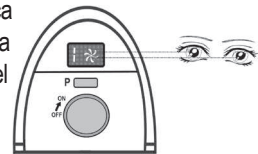

Posiciones del interruptor

- Pulse el botón "P" para que el motor se ponga en marcha inmediatamente a la velocidad más elevada.
- Gire la perilla de la posición "OFF" a "ON" para que el motor se ponga en marcha al nivel 1.
- EL funcionamiento también se indica con un icono.
- Utilice la perilla de control para seleccionar uno de los 9 niveles.

Nivel apropiado para cada tipo de fruta

Consulte la siguiente tabla para obtener esta información.

1 - 2	Tomates, Melones
2 - 4	Ciruelas, Peras (blandos), Melocotones, Mangos (pelados), Kiwis (pelados)
4 - 6	Naranjas (peladas)
6 - 8	Pepino
9	Piña (pelada), Peras (duras), Zanahorias, Apio, Manzanas

- Limpie la fruta antes de procesarla.
- Corte la fruta en pedazos que se puedan introducir por la apertura de llenado.
- Quite las semillas y los tallos más grandes.

Extracción del zumo

¡NOTA:

El aparato se ha diseñado para su uso durante periodos de tiempo cortos. Deje siempre una pausa de 3 minutos después de 1 minuto de funcionamiento.

⚠ AVISO!

Compruebe todos los accesorios de nuevo para asegurarse de que se han acoplado correctamente antes de encender el aparato.

1. Coloque el interruptor en la posición deseada. El motor comenzará a funcionar.
2. Introduzca los pedazos de fruta por la apertura de llenado y empújelos hacia abajo con el émbolo. ¡Observe! El émbolo tiene una guía de alineación en la apertura de llenado.
3. El zumo saldrá por la parte derecha de la carcasa. La pulpa se recogerá en el recipiente para la pulpa.

¡NOTA:

- Preste atención a la jarra para el zumo. Detenga el funcionamiento a tiempo para que el zumo no rebose.

¡NOTA:

- Las frutas pequeñas, como las bayas, son difíciles de procesar con el método centrifugo. En su lugar utilice una prensa de bayas.

Parada del funcionamiento y desmontaje

1. Coloque la perilla de control en la posición "OFF" y espere hasta que el tamiz centrifugador se detenga completamente.
2. Desconecte el suministro de energía principal.
3. Lleve la jarra para el zumo hacia el lado y abra la abrazadera de seguridad.
4. Extraiga la tapa transparente.
5. Extraiga el tamiz centrifugador con la carcasa del centrifugador. Utilice ambas manos para levantar la carcasa del centrifugador.

⚠ AVISO ¡Riesgo de corte! ¡El tamiz centrifugador tiene cuchillas afiladas! Sujete solo el borde exterior de plástico.

6. Extraiga el tamiz centrifugador levantándolo de la carcasa del centrifugador.

Montaje del recipiente de mezclado y la tapa (ver Fig. B)

1. Sujete el recipiente de mezclado de forma que el mango quede en la parte derecha.
2. Coloque el recipiente de mezclado en la base de dispositivo de forma que el símbolo ▼ quede en el borde inferior de los puntos del recipiente y coincida con el símbolo ▲ de la base de dispositivo.
3. Los símbolos deben quedar exactamente uno encima del otro.
4. Coloque la tapa negra sobre el recipiente de forma que la lengüeta cierre la apertura de vertido del recipiente de mezclado.
5. Coloque el tapón de la apertura de llenado sobre la tapa negra.
6. Gire el tapón brevemente en el sentido de las agujas del reloj para bloquearlo.

Funcionamiento del accesorio de mezclado

⚠ ATENCIÓN:

- Apague siempre el dispositivo antes de retirar el recipiente de mezclado de la base.
- Espere siempre hasta que la cuchilla de mezclado haya dejado de girar.
- El vidrio se podría romper en caso de temperatura elevada. No llene el recipiente con líquidos a temperaturas superiores a 60°C.
- No llene en exceso el recipiente de mezclado. Puede llenar un máximo de 1,8 litros. Observe la gradación en el recipiente.
- ¡No llene por debajo de la cantidad de 0,6 litros! Las cuchillas de mezclado podrían funcionar en seco y dañar la capa protectora.
- No introduzca ingredientes duros en el recipiente de mezclado. Se trata de una batidora, no una picadora. Los ingredientes tales como las avellanas, el hielo y los granos de café pueden provocar daños en el dispositivo.

ℹ NOTA:

- Las funciones de mezclado funcionan sólo cuando los símbolos ▼ y ▲ están exactamente uno sobre el otro.
- Este dispositivo está diseñado para utilizarlo durante un breve período de tiempo. Espere 3 minutos tras un uso de 1 minuto.

1. Corte la fruta antes en trozos pequeños.
2. Coloque el recipiente de mezclado en el dispositivo de base si no lo ha hecho antes.
3. Vierta el líquido que se mezclará en el recipiente.
4. Coloque la tapa con el tapón en el recipiente.

ℹ NOTA:

¿Desea añadir azúcar o especias en la bebida que va a mezclar?

- Apague primero el dispositivo.
- Retire el tapón y llénelo por la apertura.
- Vuelva a poner el tapón en la tapa.

⚠ AVISO:

- No utilice el recipiente de mezclado vacío o sin la tapa.
 - No acerque las manos al recipiente de mezclado. Las cuchillas están afiladas y giran a gran velocidad. Se podrían producir cortes graves.
5. Compruebe que el interruptor giratorio esté "OFF".
 6. Inserte el enchufe en una toma de seguridad instalada correctamente de 220 V - 240 V, 50 Hz.
 7. Encienda el dispositivo con el interruptor giratorio o utilice el botón "P".

Para una mezcla uniforme

(funcionamiento continuo)

Para este tipo de funcionamiento, seleccione un paso del 1 al 9 con el interruptor giratorio. Observe la pantalla.

Paso 1 = velocidad baja

Paso 9 = velocidad alta

Coloque el interruptor en "OFF" para apagar la unidad.

Para un funcionamiento con pulsación

(mezclado en intervalos cortos)

- a. Gire el interruptor giratorio a "OFF". El dispositivo se habrá apagado.
 - b. Pulse el botón "P" en función de la duración del intervalo deseado.
 - c. El motor se detiene automáticamente cuando suelta el botón "P".
8. Eleve el recipiente de mezclado de la base del dispositivo para verter la bebida.

Fin de funcionamiento

1. Coloque el interruptor giratorio en "OFF" o suelte el botón "P".
2. Espere hasta que la cuchilla de mezclado se haya detenido.
3. Desconecte el enchufe de la toma.

Limpeza

⚠ AVISO:

- Desconecte siempre de la toma de corriente antes de limpiar el aparato.
- Para la limpieza, en ningún caso sumergir el aparato en agua. Podría causar un electrochoque o un incendio.
- ¡La criba de centrifugar es muy cortante! ¡Existe peligro de hacerse daño!

⚠ ATENCIÓN:

- No utilice un cepillo de alambre u objetos abrasivos.
- No utilice detergentes agresivos o abrasivos.
- No deje que la pulpa se seque en el tamiz centrifugador. Los poros finos se atascarían y quedaría inservible.

Consejo

Elimine los residuos del tamiz centrifugador inmediatamente con agua corriente. Utilice un cepillo de fregar platos.

Inmediatamente después de mezclar la bebida:

Llene el recipiente de mezclado con agua tibia a media capacidad.

Pulse el botón "P" varias veces. Ahora el recipiente se ha prelimpiado.

Para limpiar la parte exterior de la máquina utilice únicamente un paño húmedo de lavar platos.

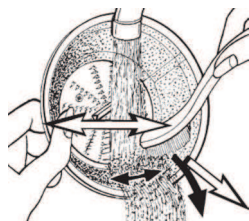

Tapón, cubierta transparente, tamiz centrifuga, carcasa centrifuga, recipiente de zumo/bagazo, recipiente de mezclado con tapa y cierre

⚠ AVISO con respecto a cortes! El tamiz de centrifugado y las cuchillas para mezclar están afiladas.

- Limpie estos componentes sumergiéndolos en agua.
- Limpie el tamiz centrifugador con un cepillo de lavar platos. Consulte la ilustración.
- Aclare con agua limpia.

Almacenamiento

- Limpie el aparato tal y como se describe. Deje que los accesorios de sequen completamente.
- Recomendamos que guarde el aparato en su embalaje original cuando no vaya a utilizarlo durante un periodo de tiempo largo.
- Guarde el aparato siempre en un lugar seco y con buena ventilación, fuera del alcance de los niños.

Resolución de problemas

Problema	Causas posibles	Solución
El aparato no funciona.	El aparato no está recibiendo corriente.	Compruebe la toma de corriente con otro aparato diferente.
		Introduzca el enchufe correctamente.
		Compruebe el fusible de su casa.
	No se ha cerrado el asa de seguridad.	Compruebe si todos los componentes se han acoplado correctamente.
	El aparato tiene defecto.	Póngase en contacto con nuestro Servicio o con un especialista.
La cantidad de zumo es pequeña.	Tipo de fruta incorrecto.	Seleccione un tipo de fruta que produzca más zumo.
		No se puede extraer zumo de bayas pequeñas con el centrifugador.
	Se han acumulado demasiados residuos en el tamiz del centrifugador.	Limpie el tamiz del centrifugador.
Ruido fuerte o desequilibrio durante el funcionamiento.	Montaje incorrecto.	Compruebe que todos los componentes se han instalado correctamente.
	Se han acumulado demasiados residuos en el tamiz del centrifugador.	Cuando procese grandes cantidades, limpie el tamiz centrifugador varias veces durante el proceso.
Los líquidos no se han mezclado correctamente.	Hay demasiado líquido en el recipiente o el líquido es insuficiente.	Varié la cantidad de líquido.
	La velocidad es demasiado elevada.	Comience con una velocidad reducida que puede aumentar posteriormente,

Datos técnicos

Modelo: PC-AE 1002
 Suministro de tensión: 220-240 V~ 50 Hz
 Consumo nominal de potencia 1000 W
 Consumo máximo de potencia 1200 W
 Nivel de presión de sonido: 88,7 dB(A)
 Clase de protección: I
 Funcionamiento breve/Pausa: 1/3 minutos
 Peso neto: ca. 6,75 kg

No reservamos el derecho de efectuar modificaciones técnicas

Este dispositivo cumple con todas las directrices CE actuales, como la directriz de compatibilidad electromagnética y de bajo voltaje, y está fabricada según las últimas normas de seguridad.



Eliminación - Significado del símbolo “cubo de basura”

Cuide del medio ambiente, no deseche aparatos eléctricos con los residuos domésticos.

Deseche los aparatos eléctricos obsoletos o defectuosos en los puntos de recolección municipales.

Ayude a evitar potenciales impactos medioambientales y en la salud por una eliminación de residuos inadecuada.

Contribuye al reciclaje y otros modos de uso de aparatos eléctricos y electrónicos viejos.

Su municipalidad le proporcionará información sobre los puntos de recolección.

Indice

Posizione dei comandi	3
Norme di sicurezza generali	35
Avvertenze speciali di sicurezza per questo apparecchio	36
Utilizzo conforme alla destinazione	36
Pezzi in dotazione	36
Disimballaggio dell'apparecchio	36
Descrizione dei componenti	37
Preparazioni per lo spremiagrumi	37
Collegamento elettrico	37
Funzionamento dello spremiagrumi	37
Assemblaggio dell'unità di miscelazione e del coperchio	38
Funzionamento dell'unità di miscelazione	39
Pulizia	40
Conservazione	40
Ricerca dei guasti	41
Dati tecnici	41
Smaltimento - Significato del simbolo "Eliminazione"	41

Norme di sicurezza generali

Prima di mettere in funzione questo apparecchio, leggere molto attentamente le istruzioni per l'uso e conservarle con cura unitamente al certificato di garanzia, allo scontrino e, se possibile, alla scatola di cartone con la confezione interna. Se passate l'apparecchio a terzi, consegnate anche le istruzioni per l'uso.

- Utilizzare l'apparecchio esclusivamente per scopi privati e conformemente al tipo di applicazione previsto. Questo prodotto non è stato concepito ai fini di un impiego in ambito industriale.
Non utilizzarlo all'aperto. Proteggerlo dal calore, nonché dall'esposizione diretta ai raggi solari e dall'umidità (non immergerlo mai in sostanze liquide) e tenerlo a distanza da oggetti con spigoli affilati. Non utilizzare l'apparecchio con le mani umide. Nel caso in cui si bagni o si inumidisca l'apparecchio, staccare immediatamente la spina.
- Disattivare l'apparecchio e staccare sempre la spina dalla relativa presa (prendendo in mano

la spina, non tirando il cavo) allorché non si utilizza l'apparecchio, quando si applicano degli accessori oppure nel caso in cui lo si debba pulire o si siano manifestate anomalie.

- **Non** mettere in funzione l'apparecchio senza sorveglianza. Spegnerne sempre l'apparecchio, se si desidera uscire dalla stanza. Estrarre la spina dalla presa.
- Controllare regolarmente che l'apparecchio e il cavo non presentino tracce di danneggiamento. In tal caso l'apparecchio non deve più essere utilizzato.
- Non tentare di riparare l'apparecchio, bensì rivolgersi a un tecnico autorizzato. Al fine di evitare l'insorgere di situazioni di pericolo, si raccomanda di contattare il costruttore, il nostro servizio di assistenza tecnica o un tecnico ugualmente qualificato per la sostituzione del cavo di alimentazione difettoso con un cavo equivalente.
- Utilizzare esclusivamente accessori originali.
- Rispettare le seguenti "Speciali norme di sicurezza".

Simboli per questo manuale di istruzioni per l'uso

Le indicazioni importanti per la propria sicurezza sono indicati appropriatamente. Osservare assolutamente queste indicazioni, per evitare incidenti e danni all'apparecchio:

AVVISO:

Previene i rischi della propria salute ed indica possibili rischi di ferite.

ATTENZIONE:

Indica possibili pericoli per l'apparecchio o altri oggetti.

NOTA:

Mette in risalto consigli ed informazioni.

Bambini e persone fragili

- Per sicurezza tenere l'imballaggio (sacchetto di plastica, scatola, polistirolo, ecc.) fuori dalla portata dei bambini.

⚠ AVVISIO!

Non lasciar giocare i bambini piccoli con la pellicola. **Pericolo di soffocamento!**

- Quest'apparecchio non è destinato all'uso da parte di persone (compresi i bambini) con capacità fisiche, psichiche, sensorie o intellettive limitate, o da persone sprovviste della necessaria esperienza e conoscenza, ad eccezione del fatto che ciò avvenga sotto la sorveglianza di una persona responsabile ed addetta alla loro sicurezza, o che ricevano da questa persona istruzioni su come debba essere utilizzato l'apparecchio.
- Evitare che i bambini giochino con l'apparecchio.

Avvertenze speciali di sicurezza per questo apparecchio

⚠ AVVISO:

- Pericolo di taglio! Il filtro della centrifuga e le lame del frullatore sono molto taglienti!
 - Se il setaccio rotante è danneggiato, l'apparecchio non funziona.
 - Utilizzare sempre il pestello in dotazione. Non inserire dita o attrezzi nell'apertura di riempimento.
 - Prima di sostituire gli accessori o parti aggiuntive che si muovono durante il funzionamento, l'apparecchio deve essere spento e scollegato dalla corrente.
 - Non toccare le parti in movimento.
 - Prima di montare nuovamente gli accessori, attendere che la lama si sia completamente fermata.
 - Controllare sempre che gli accessori siano ben a posto e fermi prima di accendere l'apparecchio.
- Non tenere acceso l'apparecchio per più di 1 minuto! Lasciare quindi raffreddare l'apparecchio per circa 3 minuti prima di riutilizzarlo.
 - Non toccare mai le parti in movimento dell'apparecchio ed attendere sempre l'arresto.

- Usare l'apparecchio con cautela!
- Non toccare i tasti di sicurezza!
- Non togliere il coperchio mentre in funzione.
- Non mettere le dita dentro nell'apertura di inserimento cibo.

Utilizzo conforme alla destinazione

Questo apparecchio è destinato a

- Estrazione di succo da frutta o verdure
- Miscelare liquidi.

Non utilizzare alimenti troppo duri come noci e cioccolata.

Deve essere utilizzato in ambiente domestico e applicazioni simili.

Utilizzare l'apparecchio soltanto come descritto nel manuale istruzioni. L'apparecchio non è destinato all'uso commerciale.

Gli altri usi non sono previsti e possono danneggiare l'apparecchio o provocare lesioni personali.

Il produttore non si assume alcuna responsabilità per danni derivanti da uso improprio dell'apparecchio.

Pezzi in dotazione

- 1 base con motore
- 1 coperchio trasparente
- 1 pestello
- 1 setaccio centrifuga
- 1 alloggiamento centrifuga
- 1 contenitore residui polpa
- 1 protezione per l'apertura di riempimento
- 1 coperchio con apertura di riempimento per l'unità di miscelazione
- 1 unità di miscelazione

Disimballaggio dell'apparecchio

1. Estrarre l'apparecchio dall'imballaggio.
2. Rimuovere tutti i materiali di imballaggio come pellicole, materiali di riempimento, supporti cavi e cartone.
3. Controllare che siano presenti tutte le parti.

i **NOTA:**

Possono essere presenti polvere o residui di lavorazione sull'apparecchio. Pulire l'apparecchio come descritto nella sezione "Pulizia".

Descrizione dei componenti

- 1 Pestello
- 2 Apertura di riempimento
- 3 Coperchio trasparente
- 4 Interruttore di sicurezza
- 5 Setaccio centrifuga
- 6 Alloggiamento centrifuga
- 7 Puleggia di azionamento
- 8 Staffa di sicurezza
- 9 Pannello di comando
- 10 Base con motore
- 11 Contenitore residui polpa
- 12 Protezione per l'apertura di riempimento
- 13 Coperchio con apertura di riempimento per l'unità di miscelazione
- 14 Unità di miscelazione

Preparazioni per lo spremiagrumi (vedi Fig. A)

Per il montaggio, fare riferimento anche alle figure a pag. 3.

1. Sistemare l'apparecchio con l'interruttore rivolto verso di voi.
2. Girare l'impugnatura di sicurezza verso destra.
3. Montare il contenitore polpa sul lato sinistro. Nella fase successiva, fissarlo al collare sull'alloggiamento centrifuga.
4. Montare l'alloggiamento centrifuga sulla parte superiore dell'alloggiamento base. L'alloggiamento base presenta un'altra piccola parte, dove è possibile collocare l'alloggiamento centrifuga.

⚠ AVVISO pericolo di tagli! Il setaccio centrifuga è affilato!

5. Collocare il setaccio centrifuga sulla puleggia di azionamento. Premerlo finché non scatta in posizione sulla puleggia di azionamento.

6. Controllare il setaccio centrifuga. Controllare che il bordo del setaccio non si stacchi quando viene applicata tensione.
7. Fissare il coperchio trasparente al di sopra del contenitore polpa.

i **NOTA:**

L'apparecchio è dotato di un interruttore di sicurezza (4) che previene l'accensione accidentale del motore. Controllare che tutti i componenti siano fissati correttamente (setaccio centrifuga e coperchio trasparente).

8. Fissare la staffa di sicurezza sul coperchio trasparente.
9. Collocare il contenitore succo sulla destra dell'apparecchio.
10. Controllare che il volantino di comando si trovi in posizione "OFF".

Collegamento elettrico

- Prima di inserire la spina nella presa, controllare che la tensione nominale corrisponda alla tensione dell'apparecchio. Le informazioni sono riportate sulla targhetta dell'apparecchio.
- Collegare l'apparecchio soltanto a una presa correttamente installata 220 – 240 V~ 50 Hz.

Funzionamento dello spremiagrumi

Display

Lo spremiagrumi automatico è dotato di un display che legge le impostazioni dell'interruttore. La lettura è più facile con il display in posizione orizzontale.

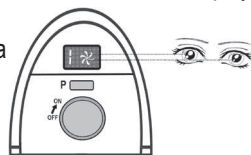

Impostazioni interruttore

- Premere il tasto "P" per accendere subito il motore alla massima velocità.
- Girare il volantino di comando da "OFF" a "ON" per avviare il motore al livello 1.
- Il funzionamento viene inoltre mostrato da un'icona.
- Selezionare uno dei 9 livelli con il volantino di comando.

Quale livello selezionare a seconda dei diversi tipi di frutta?

Osservare la tabella seguente per rispondere a questa domanda.

1 - 2	Pomodori, Meloni
2 - 4	Prugne, Pere (morbide), Pesche, Mango (sbucciati), Kiwi (sbucciati)
4 - 6	Arance (sbucciate)
6 - 8	Cetrioli
9	Ananas (sbucciati), Pere (dure), Carote, Sedano, Mele

- Lavare la frutta da spremere.
- Tagliare la frutta a pezzi in modo che possa essere inserita nell'apertura di riempimento.
- Rimuovere semi grandi e stami.

Spremitura

i NOTA:

L'apparecchio deve essere utilizzato per brevi periodi. Lasciarlo in pausa per 3 minuti dopo averlo fatto funzionare per un minuto.

⚠ AVVSIO!

Controllare nuovamente che tutti gli accessori funzionino correttamente prima di accendere l'apparecchio.

1. Portare l'interruttore nella posizione desiderata. Il motore si accende.
2. Inserire i pezzi di frutta nell'apertura di riempimento e premerli con il pestello. Nota. Il pestello funge da guida nell'apertura di riempimento.
3. Il succo scorre sul lato destro dell'alloggiamento. La polpa viene raccolta nel contenitore polpa.

i NOTA:

- Osservare il contenitore succo di frutta. Spegnerlo l'apparecchio in tempo per non superare il livello max.
- La frutta più piccola, come le bacche, è difficile da spremere con la centrifuga. Utilizzare uno spremiagrumi specifico.

Spegnimento e smontaggio

1. Portare il volantino di comando in posizione "OFF" e attendere che il setaccio centrifuga si sia fermato completamente.
 2. Scollegare l'apparecchio dall'alimentazione.
 3. Collocare il contenitore succo di lato e aprire la staffa di sicurezza.
 4. Rimuovere il coperchio trasparente.
 5. Rimuovere il setaccio centrifuga con il relative alloggiamento. Utilizzare entrambe le mani per sollevare l'alloggiamento centrifuga.
- ⚠ AVVISIO pericolo di tagli! Il setaccio centrifuga ha lame affilate! Afferrarlo soltanto dal bordo in plastica esterno.**
6. Estrarre il setaccio centrifuga dall'alloggiamento centrifuga.

Assemblaggio dell'unità di miscelazione e del coperchio (vedi Fig B)

1. Tenere l'unità di miscelazione in modo che l'impugnatura sia sulla destra.
2. Mettere l'unità di miscelazione sulla base dell'apparecchio in modo che il simbolo ▼ del bordo inferiore dell'unità sia rivolto verso il simbolo ▲ della base dell'apparecchio.
3. I simboli devono essere direttamente l'uno sull'altro.
4. Regolare il coperchio posteriore sull'unità in modo che la linguetta schiuda l'apertura dell'unità di miscelazione.
5. Posizionare il coperchio dell'apertura di riempimento nel coperchio posteriore.
6. Girare il coperchio in senso orario per bloccarlo.

Funzionamento dell'unità di miscelazione

⚠ ATTENZIONE:

- Spegnere sempre l'apparecchio prima di rimuovere l'unità di miscelazione dalla base.
- Attendere sempre che la lama si sia completamente fermata.
- Il vetro potrebbe rompersi per le temperature elevate! Non riempire con liquidi ad una temperatura superiore a 60°C.
- Non riempire eccessivamente l'unità di miscelazione! È possibile riempire con un massimo di 1,8 litri. Osservare la gradazione sull'unità.
- Non andare al di sotto della quantità di 0,6 litri! Le lame potrebbero girare a secco e danneggiare la guarnizione.
- Non mettere mai ingredienti duri nell'unità di miscelazione! Questo è un frullatore, non un tritatore. Ingredienti come noccioline, ghiaccio e chicchi di caffè possono danneggiare l'apparecchio.

📌 NOTA:

- Il frullatore funziona solo se i simboli ▼ e ▲ sono esattamente l'uno sull'altro.
- L'apparecchio è adatto ad un funzionamento breve. Attendere 3 minuti dopo il funzionamento per 1 minuti.

1. Tagliare prima la frutta in piccoli pezzi.
2. Regolare l'unità di miscelazione sull'apparecchio di base se non ancora eseguito.
3. Riempire con liquido da frullare nell'unità.
4. Posizionare il coperchio con la protezione sull'unità.

📌 NOTA:

Si desidera aggiungere zucchero o spezie alla bevanda?

- Spegnere prima di dispositivo.
- Rimuovere la protezione e riempire tramite l'apertura.
- Inserire nuovamente il coperchio sul coperchio.

⚠ AVVISO:

- Non mettere in funzione l'unità di miscelazione vuota o senza coperchio.
 - Non arrivare all'unità di miscelazione! Le lame sono affilate e ruotano ad alta velocità. Possono verificarsi lesioni gravi.
5. Controllare che l'interruttore girevole sia impostato su "OFF".
 6. Collegare alla corrente mediante una presa correttamente installata da 220 - 240 V, 50 Hz.
 7. Accendere il dispositivo con l'interruttore girevole o usare il funzionamento a impulso "P".

Per una miscela uniforme

(funzionamento continuo)

Per questo funzionamento, selezionare un passaggio da 1 a 9 con l'interruttore girevole. Guardare il display.

Passaggio 1 = bassa velocità

Passaggio 9 = alta velocità

Impostare l'interruttore su "OFF" per spegnere l'unità.

Per il funzionamento a impulso

(miscelare a intervalli brevi)

- a. Girare l'interruttore girevole su "OFF". L'apparecchio è ora spento.
 - b. Premere il tasto "P" secondo la durata dell'intervallo desiderata.
 - c. Il motore si ferma automaticamente quando si rilascia il tasto "P".
8. Sollevare l'unità di miscelazione dalla base del dispositivo per versare la bevanda.

Terminare il funzionamento

1. Regolare l'interruttore girevole su "OFF" o rilasciare il tasto "P".
2. Attendere che la lama si sia completamente fermata.
3. Scollegare la spina principale dalla presa a parete.

Pulizia

⚠ AVVISO:

- Prima di effettuare la pulizia, scollegare l'apparecchio dall'alimentazione.
- In nessun caso immergere l'apparecchio in acqua per la pulizia. Ne potrebbe conseguire un corto circuito o incendio.
- Il setaccio è estremamente affilato! Pericolo di taglio!

⚠ ATTENZIONE:

- Non usare pagliette o altri oggetti abrasivi.
- Per la pulizia non usare detersivi forti o abrasivi.
- Non lasciar seccare la polpa sul setaccio centrifuga. In caso contrario, il setaccio potrebbe intasarsi.

Consiglio

Rimuovere i residui dalla centrifuga subito dopo aver utilizzato l'apparecchio. Utilizzare una spazzola per il lavaggio di stoviglie.

Subito dopo aver miscelato la bevanda:

Riempire l'unità del frullatore con acqua tiepida a media capacità. Premere ripetutamente il tasto "P". Ora l'unità è stata prepulita.

Usare una pezza umida per pulire la parte esterna dell'apparecchio.

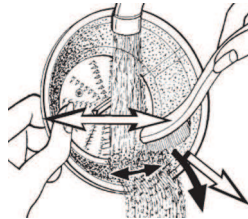

Pestello, copertura trasparente, setaccio della centrifuga, corpo centrifuga, vaso per succo e portascorie, contenitore per miscelare con coperchio e blocco

⚠ AVVISO pericolo di tagli! Il filtro della centrifuga e la lama per miscelare sono affilati!

- Pulire i componenti mettendoli a mollo.
- Pulire il coperchio centrifuga con una spazzola per il lavaggio di stoviglie. Vedere figura.
- Risciacquare con acqua pulita.

Conservazione

- Pulire l'apparecchio come indicato. Lasciar asciugare completamente gli accessori.
- Si consiglia di conservare l'apparecchio nell'imballaggio originale quando non lo si utilizza per periodi prolungati.
- Rimettere sempre l'apparecchio in un luogo asciutto e ben ventilato al di fuori della portata dei bambini.

Ricerca dei guasti

Anomalia	Possibile causa	Rimedio
L'apparecchio non funziona.	L'apparecchio non è collegato all'alimentazione.	Controllare la presa inserendovi la spina di un altro apparecchio.
		Inserire la spina correttamente.
		Controllare il fusibile domestico.
	L'impugnatura di sicurezza non è stata chiusa.	Controllare che tutti i componenti siano montati correttamente.
	L'apparecchio è difettoso.	Contattare il centro assistenza o un tecnico qualificato.
Quantità di succo insufficiente.	Tipo errato di frutto.	Selezionare un frutto in grado di produrre una quantità maggiore di succo.
		Non è possibile estrarre il frutto di frutti di bosco piccoli nella centrifuga.
	Troppi residui nel setaccio centrifuga.	Pulire il setaccio centrifuga.
Rumore forte e non bilanciato durante il funzionamento.	Montaggio errato.	Controllare che tutti i componenti siano installati correttamente.
	Troppi residui nel setaccio centrifuga.	Quando si spremono grandi quantità di frutta, pulire il setaccio centrifuga tra un funzionamento e l'altro.
I liquidi non sono miscelati correttamente.	Troppo poco o troppo liquidi nell'unità.	Variare la quantità del liquido.
	La velocità è troppo alta.	Avviare a bassa velocità e aumentarla successivamente.

Dati tecnici

Modello: PC-AE 1002
 Alimentazione rete: 220-240 V~ 50 Hz
 Consumo nominale di energia 1000 W
 Consumo energetico max 1200 W
 Livello pressione acustica: 88,7 dB(A)
 Classe di protezione I
 Funzionamento breve/Pausa: 1/3 minuti
 Peso netto: ca. 6,75 kg

Con riserva di apportare modifiche tecniche!

Questo dispositivo risponde a tutte le direttive della CE, come la direttiva sulla compatibilità elettromagnetica e quella sul basso voltaggio ed è prodotto secondo le più recenti norme di sicurezza.

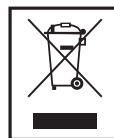

Smaltimento - Significato del simbolo "Eliminazione"

Rispettare l'ambiente, non smaltire dispositivi elettrici nei rifiuti domestici.

Lo smaltimento di dispositivi obsoleti o difettosi deve avvenire tramite consegna presso punti di raccolta locali.

Aiutate ad evitare pericoli potenziali per l'ambiente e la nostra salute tramite uno smaltimento non corretto.

Voi contribuite al riciclaggio e altro forme di utilizzo di dispositivi elettrici e elettronici.

Il vostro comune è in grado di fornirvi informazioni sui punti di raccolta.

Contents

Location of Controls	3
General Safety Instructions.....	42
Special Safety Instructions for this Machine	43
Designated use	43
Supplied parts.....	43
Unpacking the appliance.....	43
Description of the Parts	43
Preparations for the Juicer	44
Electric Connection	44
Operation of the Juicer	44
Assembly of the Mixing Vessel and the Lid.....	45
Operation of the Mixing Attachment	45
Cleaning.....	46
Storage	47
Troubleshooting.....	47
Technical Data	48
Disposal - Meaning of the "Wheeler Bin" Symbol	48

General Safety Instructions

Read the operating instructions carefully before putting the appliance into operation and keep the instructions including the warranty, the receipt and, if possible, the box with the internal packing. If you give this device to other people, please also pass on the operating instructions.

- The appliance is designed exclusively for private use and for the envisaged purpose. This appliance is not fit for commercial use. Do not use it outdoors. Keep it away from sources of heat, direct sunlight, humidity (never dip it into any liquid) and sharp edges. Do not use the appliance with wet hands. If the appliance is humid or wet, unplug it immediately.
- When cleaning or putting it away, switch off the appliance and always pull out the plug from the socket (pull the plug itself, not the lead) if the appliance is not being used and remove the attached accessories.
- Do **not** operate the machine without supervision. If you leave the room you should always turn the device off. Remove the plug from the socket.

- The device and the mains lead have to be checked regularly for signs of damage. If damage is found the device must not be used.
- Do not try to repair the appliance on your own. Always contact an authorized technician. To avoid the exposure to danger, always have faulty cable be replaced only by the manufacturer, by our customer service or by qualified person and with a cable of the same type.
- Use only original spare parts.
- Pay careful attention to the following "Special Safety Instructions".

Symbols in these Instructions for Use

Important information for your safety is specially marked. It is essential to comply with these instructions in order to avoid accidents and prevent damage to the machine:

WARNING:

This warns you of dangers to your health and indicates possible injury risks.

CAUTION:

This refers to possible hazards to the machine or other objects.

NOTE:

This highlights tips and information.

Children and Frail Individuals

- In order to ensure your children's safety, please keep all packaging (plastic bags, boxes, polystyrene etc.) out of their reach.

WARNING!

Don't let small children play with foils for **danger of suffocation!**

- This device is not intended to be used by individuals (including children) who have restricted physical, sensory or mental abilities and/or insufficient knowledge and/or experience, unless they are supervised by an individual who is responsible for their safety or have received instructions on how to use the device.

- Children should be supervised at all times in order to ensure that they do not play with the device.

Special Safety Instructions for this Machine

WARNING

- Risk of cuts! The centrifuge sieve and the mixing blades are sharp!
 - If the rotating sieve is damaged, the device shall not be operated.
 - Always use the supplied tamper. Do not insert your fingers or tools into the filler opening.
 - Before replacement of accessories or additional parts which move during operation, the device must be switched off and cut off from the mains.
 - Do not touch moving parts.
 - Before replacing accessory parts, wait until the knife has stopped.
 - Always check that the accessories are seated solidly and securely before switching the device on.
- Do not operate the mixer for more than 1 minute! Afterwards, let it cool for approximately 3 minutes before you use it again.
 - Do not touch any moving parts of the machine and always wait for it to stop.
 - The machine should only be used under supervision!
 - Do not manipulate any of the safety switches!
 - Do not remove the lid during operation.
 - Do not put your fingers into the filler opening.

Designated use

This device is used for

- Juice extraction from fruit and vegetables
- Mixing of liquids.

Do not use for too hard foodstuffs such as nuts or chocolate.

It is intended for the use in private households and similar applications.

It is only to be used as instructed in this user manual. The appliance is not intended for commercial use.

Any other use shall be considered as not intended use and can lead to material damage or even personal injury.

The manufacturer shall not be liable for damages caused by not intended use.

Supplied parts

- 1 base device with motor
- 1 transparent cover
- 1 tamper
- 1 centrifuge sieve
- 1 centrifuge housing
- 1 pomace container
- 1 cap for the filler opening
- 1 lid with filler opening for mixing vessel
- 1 mixing vessel

Unpacking the appliance

1. Remove the device from its packaging.
2. Remove all packaging materials like foils, filling materials, cable holders, and carton packaging.
3. Check the scope of deliveries for completeness.

NOTE:

There may still be dust or production remains on the device. We recommend that you clean the device as described under "Cleaning".

Description of the Parts

- 1 Tamper
- 2 Filler opening
- 3 Transparent cover
- 4 Safety switch
- 5 Centrifugal sieve
- 6 Centrifuge casing
- 7 Drive wheel
- 8 Safety bracket
- 9 Control panel

- 10 Base device with motor
- 11 Pomace container
- 12 Cap for the filler opening
- 13 Lid with filler opening for mixing vessel
- 14 Mixing vessel

Preparations for the Juicer (see Fig. A)

For assembly, also refer to the illustrations on page 3.

1. Set the device so that the switch points towards you.
2. Tilt the safety handle to the right.
3. Attach the pulp container on the left side. In the next step it is secured by the collar of the centrifuge casing.
4. Attach the centrifuge casing on top of the base casing. The base casing has a recess. Here the spout of the centrifuge casing must be placed.

⚠ WARNING risk of cuts! The centrifugal sieve is sharp!

5. Place the centrifugal sieve on top of the drive wheel. Press it down. It clicks in place on the drive wheel.
6. Check the centrifugal sieve! Feel under the sieve edge. It should not loosen under slight tension.
7. Attach the transparent cover. It reaches all the way over the pulp container.

i NOTE

Your appliance is equipped with a safety switch (4). It prevents accidental motor start. Check the correct attachment of all components, centrifugal sieve and transparent cover.

8. Lock the safety bracket over the transparent cover.
9. Place the juice jug to the right of the appliance.
10. Ensure that the control knob is set to "OFF" position.

Electric Connection

- Before inserting the power plug into the outlet, check that the mains voltage to be used matches that of the device. You can find the required information on the nameplate.
- Connect the device only to a correctly installed safety socket for 220 – 240 V~ 50 Hz.

Operation of the Juicer

Display

Your automatic juicer is equipped with a display to read out the switch settings. It is best visible if you look at it horizontally.

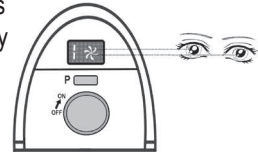

Switch Settings

- Press the "P" button for the motor to start immediately with the highest speed.
- Turn the control knob from "OFF" to "ON" for the motor to start at level 1.
- Operation is in addition displayed with an icon.
- Use the control knob to select one of 9 levels.

Which level to select for which fruit?

Please see the following overview to answer this question.

1 - 2	Tomatoes, Melons
2 - 4	Plums, Pears (soft), Peaches, Mangoes (peeled), Kiwis (peeled)
4 - 6	Oranges (peeled)
6 - 8	Cucumber
9	Pineapple (peeled), Pears (hard), Carrots, Celery, Apples

- Wash the fruit to be processed.
- Cut the fruit in pieces to fit through the filler opening.
- Remove larger pips and stems.

Extracting Juice

i NOTE:

The appliance is intended for short-term use. Allow a pause of 3 minutes after 1 minute of operation.

⚠ WARNING!

Check all accessories again for proper attachment before switching the appliance on.

1. Set the switch to the desired position. The motor starts running.
2. Insert the fruit pieces in the filler opening and push them down with the tamper. Please note! The tamper has a guideway in the filler opening.
3. The juice flows out at the right side of the casing. The pulp is collected in the pulp container.

i NOTE:

- Observe the juice jug. Stop operation in time to prevent overflowing.
- Small fruit, such as berries, are difficult to process with the centrifugal method. Use the berry press instead.

Stop Operation And Disassembly

1. Set the control knob to "OFF" position and wait until the centrifugal sieve has come to a complete standstill.
2. Disconnect from mains power supply.
3. Take the juice jug to the side and open the safety bracket.
4. Remove the transparent cover.
5. Remove the centrifugal sieve with the centrifuge casing. Use both hands to lift the centrifuge casing up.

⚠ WARNING risk of cuts! The centrifugal sieve has sharp knives! Only take hold of the outer plastic edge.

6. Lift the centrifugal sieve out of the centrifuge casing.

Assembly of the Mixing Vessel and the Lid (see Fig. B)

1. Hold the mixing vessel so that the handle is on the right side.
2. Place the mixing vessel onto the device base so that the symbol ▼ at the lower edge of the vessel points to the symbol ▲ of the device base.
3. The symbols must be directly one above the other.
4. Set the black lid onto the vessel so that its flap closes the pouring opening of the mixing vessel.
5. Set the cap of the filling opening into the black lid.
6. Turn the cap a short distance in clockwise direction to lock it.

Operation of the Mixing Attachment

⚠ CAUTION:

- Always switch off the device before removing the mixing vessel from the base.
- Always wait until the mixing knife has stopped turning.
- The glass can crack in case of high temperatures! Do not fill in liquids with a temperature over 60°C.
- Do not overfill the mixing vessel! You can fill in a maximum of 1.8 litres. Observe the gradation on the vessel.
- Do not fall short of the quantity of 0.6 litres! The mixing knives could run dry and damage the seal.
- Never fill hard ingredients into the mixing vessel! This is a mixer, not a mincer. Ingredients like nuts, ice, and coffee beans damage the device.

i NOTE:

- The mixer functions only when the symbols ▼ and ▲ are exactly one above the other.
- The device is intended for short-time operation. Wait for 3 minutes after operation for 1 minute.

1. Cut fruit in advance into smaller pieces.
2. Set the mixing vessel onto the base device, if that has not yet been done.
3. Fill the liquid to be mixed into the vessel.
4. Set the lid with the cap onto the vessel.

i NOTE:

Do you want to add sugar or spices to your mixed drink?

- First switch off the device.
- Remove the cap and fill in through the opening.
- Reinsert the cap into the lid.

⚠ WARNING:

- Do not operate the mixing vessel empty or without the lid.
- Do not reach into the mixing vessel! The blades are sharp and rotate at high speed. Serious injuries could result.

5. Check that the rotary switch is set to "OFF".
6. Plug the power plug into a correctly installed safety socket for 220 - 240 V, 50 Hz.
7. Switch the device on with the rotary switch or use the pulse operation "P".

For uniform mixing

(continuous operation)

For this operation, select a step from 1 to 9 with the rotary switch. Look at the display.

Step 1 = low speed

Step 9 = high speed

Set the switch to "OFF" to switch off the unit.

For pulse operation

(mixing in short intervals)

- a. Turn the rotary switch to "OFF". The device now has been switched off.
 - b. Press the button "P" according to the desired interval duration.
 - c. The motor automatically stops when you release the button "P".
8. Lift the mixing vessel from the device base to pour the drink.

Ending the Operation

1. Set the rotary switch to "OFF" or release the button "P".
2. Wait until the mixing knife has stopped.
3. Pull the mains plug from the outlet.

Cleaning**⚠ WARNING:**

- Before cleaning always disconnect from mains power supply.
- Under no circumstances should you immerse the device in water for cleaning purposes. Otherwise this might result in an electric shock or fire.
- The centrifuge sieve is very sharp! Danger of injury!

⚠ CAUTION:

- Do not use a wire brush or any abrasive items.
- Do not use any acidic or abrasive detergents.
- Do not leave the pulp to dry on the centrifugal sieve. The fine pores will clog and become useless.

Tip

Remove residues in the centrifuge sieve immediately under running water. Use a dishwashing brush.

Directly after you have mixed your drink:

Fill the mixing vessel with lukewarm water to half capacity. Press the button "P" repeatedly.

Now the vessel has been precleaned.

For cleaning the outside of the machine use only a damp washing-up cloth.

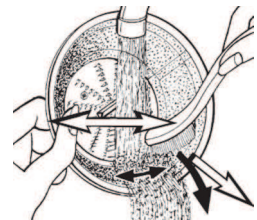

Plunger, Transparent Cover, Centrifuge Sieve, Centrifuge Housing, Juice/Pulp Container, Mixing vessel with lid and lock

⚠ WARNING in regard to risk of cuts! The centrifuge sieve and the mixing blade are sharp!

- Clean these components in a rinsing bath.
- Clean the centrifugal sieve with a dishwashing brush. See Figure.
- Rinse with clean water.

Storage

- Clean the device as described. Let the accessories dry completely.
- We recommend that you store the device in its original packaging when it is not to be used for a longer period.
- Always store the device at a well ventilated and dry place outside the reach of children.

Troubleshooting

Malfunction	Possible cause	Remedy
The device does not function.	The device is not supplied with power.	Check the outlet with a different device.
		Insert the power plug correctly.
		Check your domestic fuse.
	The safety handle has not been closed.	Check if all components were properly attached.
	The device is defective.	Contact our Service or a specialist.
The juice quantity is small.	Wrong fruit type.	Select a fruit type producing more juice.
	Juice cannot be extracted from small berries in the centrifuge.	
	Too much residue in the centrifuge sieve.	Clean the centrifuge sieve.
Loud noise and imbalance during operation.	Bad assembly.	Check that all components have been installed correctly.
	Too much residue in the centrifuge sieve.	When processing larger quantities clean the centrifugal sieve in-between.
Liquids are not mixed correctly.	You have too much or too little liquid in the vessel.	Vary the quantity of the liquid.
	The speed is too high.	Start with a lower speed which you can increase later.

Technical Data

Model: PC-AE 1002
Power supply: 220-240 V~ 50 Hz
Nominal power consumption 1000 W
Max. power consumption 1200 W
Sound pressure level: 88.7 dB(A)
Protection class: I
Short-time operation/Pause: 1/3 minutes
Net weight: approx. 6.75 kg

Subject to technical changes without prior notice!

This device complies with all current CE directives, such as electromagnetic compatibility and low voltage directive and is manufactured according to the latest safety regulations.



Disposal - Meaning of the “Wheelie Bin” Symbol

Take care of our environment, do not dispose of electrical appliances via the household waste.

Dispose of obsolete or defective electrical appliances via municipal collection points.

Please help to avoid potential environmental and health impacts through improper waste disposal.

You contribute to recycling and other forms of utilization of old electric and electronic appliances.

Your municipality provides you with information about collecting points.

Spis treści

Lokalizacja kontrolak	3
Ogólne wskazówki bezpieczeństwa	49
Szczególne wskazówki bezpieczeństwa dla korzystania z miksera	50
Użytkowanie zgodnie z przeznaczeniem	50
Dostarczone części	50
Wypakowanie urządzenia	50
Opis części	51
Przygotowanie	51
Połączenie elektryczne	51
Obsługa sokowirówki	51
Montaż pojemnika do miksowania i pokrywy	52
Obsługa pojemnika do miksowania	53
Czyszczenie	54
Przechowywanie	54
Rozwiązywanie problemów	55
Dane techniczne	55
Warunki gwarancji	55
Usuwanie -	
Znaczenie symbolu „Pojemnik na śmieci”	56

Ogólne wskazówki bezpieczeństwa

Przed uruchomieniem urządzenia proszę bardzo dokładnie przeczytać instrukcję obsługi. Proszę zachować ją wraz z kartą gwarancyjną, paragonem i w miarę możliwości również kartonem z opakowaniem wewnętrznym. Przekazując urządzenie innej osobie, oddaj jej także instrukcję obsługi.

- Proszę wykorzystywać urządzenie jedynie dla prywatnego celu, jaki został przewidziany dla urządzenia. Urządzenie to nie zostało przewidziane do użytku w ramach działalności gospodarczej. Proszę nie korzystać z urządzenia na zewnątrz. Proszę trzymać urządzenie z daleka od ciepła, bezpośredniego promieniowania słonecznego, wilgoci (w żadnym wypadku nie zanurzać w substancjach płynnych) oraz ostrych krawędzi. Proszę nie obsługiwać urządzenia wilgotnymi dłońmi. Jeżeli urządzenie jest wilgotne lub mokre, proszę natychmiast wyciągnąć wtyczkę (należy ciągnąć za wtyczkę, nie za przewód).
- Jeżeli nie korzystacie Państwo z urządzenia, je-

żeli chcecie Państwo zamontować jakieś akcesoria, w celu wyczyszczenia lub w przypadku jakichkolwiek zakłóceń, proszę zawsze wyłączyć urządzenie i wyciągnąć wtyczkę z gniazdka.

- Pracującego urządzenia **nie** należy pozostawiać bez nadzoru. Przed opuszczeniem pomieszczenia urządzenie należy zawsze wyłączyć i wyciągać wtyczkę sieciową z gniazdka.
- Należy regularnie sprawdzać, czy urządzenie i kabel sieciowy nie są uszkodzone. W razie uszkodzenia należy przestać korzystać z urządzenia.
- W razie awarii proszę nie naprawiać urządzenia samemu lecz skorzystać z pomocy autoryzowanego specjalisty. Jeżeli przewód zasilający nieodłączalny ulegnie uszkodzeniu, to powinien on być wymieniony u producenta lub w specjalnym zakładzie naprawczym albo przez wykwalifikowaną osobę w celu uniknięcia zagrożenia.
- Proszę stosować tylko oryginalne akcesoria.
- Prosimy pamiętać o podanych dalej „Specjalnych wskazówkach dotyczących bezpiecznego użytkowania”.

Symbol użyty w tej instrukcji obsługi

Ważne informacje dotyczące bezpieczeństwa użytkownika są specjalnie wyróżnione. Konieczność stosuj się do tych wskazówek, aby uniknąć wypadków i uszkodzenia urządzenia:

OSTRZEŻENIE:

Ostrzega przed zagrożeniami dla zdrowia i wskazuje na potencjalne ryzyko obrażeń.

UWAGA:

Wskazuje na potencjalne zagrożenia dla urządzenia lub innych przedmiotów.

WSKAZÓWKA:

Wyróżnia porady i informacje ważne dla użytkownika.

Dzieci i osoby niepełnosprawne

- Dla bezpieczeństwa dzieci proszę nie zostawiać swobodnie dostępnych części opakowania (torby plastikowe, kartony, styropian itp.).

⚠ OSTRZEŻENIE!

Nie pozwalaj dzieciom bawić się folią.
Niebezpieczeństwo uduszenia!

- To urządzenie nie może być używane przez osoby (w tym dzieci) o ograniczonych możliwościach fizycznych, motorycznych lub umysłowych lub nie posiadające niezbędnego doświadczenia i/lub wiedzy. Użytkowanie urządzenia przez takie osoby jest możliwe wyłącznie pod nadzorem opiekuna lub po otrzymaniu wskazówek dotyczących używania urządzenia.
- Nie pozwalaj dzieciom bawić się urządzeniem.

Szczególne wskazówki bezpieczeństwa dla korzystania z miksera

⚠ OSTRZEŻENIE:

- Ryzyko skaleczenia! Sitko wirujące i ostrze miksujące są ostre!
 - Jeśli sitko wirujące jest uszkodzone, nie należy włączać urządzenia.
 - Należy zawsze używać dostarczonego ubijaka. Do otworu do napełniania nie należy wkładać palców ani innych przedmiotów.
 - Przed wymianą akcesoriów lub dodatkowych części, które poruszają się podczas pracy urządzenia, urządzenie należy wyłączyć i odłączyć od zasilania.
 - Nie należy dotykać poruszających się części.
 - Przed wymianą akcesoriów należy poczekać do całkowitego zatrzymania ostrza.
 - Przed włączeniem urządzenia należy zawsze sprawdzić, czy akcesoria zostały trwale i bezpiecznie zamocowane.
- Proszę nie używać urządzenia dłużej niż przez 1 minutę! Po ich upływie urządzenie należy odstawić do ostygnięcia przez około 3 minutę zanim włączy się je ponownie.
 - Proszę nie dotykać żadnych części urządzenia, które są w ruchu. Proszę zawsze poczekać na ich zatrzymanie.
 - Użytkować urządzenie tylko pod nadzorem!
 - Prosimy nie manipulować przy wyłącznikach bezpieczeństwa!

- Prosimy nie zdejmować pokrywy w czasie pracy.
- Nie wkładać rąk do otworu do napełniania.

Użytkowanie zgodnie z przeznaczeniem

Urządzenie służy do:

- wyciskania soku z owoców i warzyw,
- miksowania płynów.

Nie należy go używać do przetwarzania zbyt twardych artykułów spożywczych, takich jak orzechy lub czekolada.

Urządzenie jest przeznaczone do użytku w prywatnych gospodarstwach domowych i podobnych miejscach.

Urządzenia należy używać wyłącznie zgodnie z niniejszą instrukcją obsługi. Urządzenie to nie jest przeznaczone do użytku komercyjnego.

Wszelkie inne sposoby użytkowania nie są zamierzone i mogą prowadzić do uszkodzenia mienia lub nawet obrażeń ciała.

Producent nie ponosi żadnej odpowiedzialności za uszkodzenia spowodowane użytkowaniem niezgodnym z przeznaczeniem.

Dostarczone części

- 1 urządzenie główne z silnikiem
- 1 przezroczysta osłona
- 1 ubijak
- 1 sitko wirujące
- 1 obudowa wirówki
- 1 pojemnik na miąższ
- 1 przykrywka otworu do napełniania
- 1 pokrywa z otworem do napełniania pojemnika do miksowania
- 1 pojemnik do miksowania

Wypakowanie urządzenia

1. Wyjmij urządzenie z opakowania.
2. Usuń wszystkie elementy opakowania, takie jak folia, materiał wypełniający, zaciski do kabli i karton.

3. Sprawdź, czy w dostarczonym opakowaniu znajdowały się wszystkie elementy.

WSKAZÓWKA:

Na urządzeniu może występować osad produkcyjny lub kurz. Zalecane jest wyczyszczenie urządzenia zgodnie z rozdziałem „Czyszczenie”.

Opis części

- 1 Ubijak
- 2 Otwór do napełniania
- 3 Przezroczysta osłona
- 4 Przełącznik bezpieczeństwa
- 5 Sitko wirujące
- 6 Obudowa wirówki
- 7 Koło napędowe
- 8 Wspornik zabezpieczający
- 9 Panel sterowania
- 10 Urządzenie główne z silnikiem
- 11 Pojemnik na miąższ
- 12 Przykrywka otworu do napełniania
- 13 Pokrywa z otworem do napełniania pojemnika do miksowania
- 14 Pojemnik do miksowania

Przygotowanie (patrz Rys. A)

Podczas montażu należy także odnieść się do rysunku na stronie 3.

1. Ustaw urządzenie tak, aby przełącznik był skierowany w Twoją stronę.
2. Przechył uchwyty zabezpieczający w prawo.
3. Zamocuj pojemnik na miąższ z lewej strony urządzenia. W następnym kroku zostanie on zabezpieczony przez kołnierz obudowy wirówki.
4. Zamocuj obudowę wirówki na górze urządzenia głównego. W urządzeniu głównym znajduje się wnęka. Należy w niej umieścić dziobek obudowy wirówki.

**⚠ OSTRZEŻENIE! Rzyko skałeczenia!
Sitko wirujące jest ostre!**

5. Umieść sitko wirujące na górze koła napędowego. Wciśnij je. Dźwięk kliknięcia oznacza zabezpieczenie sitka na kole napędowym.
6. Sprawdź sitko wirujące! Dotknij krawędzi sitka. Sitko nie powinno się poluzować pod niewielkim naciskiem.
7. Zamocuj przezroczystą osłonę. Zaslania ona w całości pojemnik na miąższ.

WSKAZÓWKA:

Urządzenie wyposażone jest w przełącznik bezpieczeństwa (4). Zapobiega on przypadkowemu włączeniu silnika. Należy sprawdzić prawidłowe zamocowanie wszystkich części, sitka wirującego i przezroczystej osłony.

8. Zablokuj wspornik zabezpieczający nad przezroczystą osłoną.
9. Umieść dzbanek na sok z prawej strony urządzenia.
10. Upewnij się, że pokrętko sterowania znajduje się w pozycji „OFF”.

Połączenie elektryczne

- Przed podłączeniem wtyczki zasilającej do gniazdka sprawdź, czy napięcie sieci jest zgodne z napięciem urządzenia. Wymagane informacje można znaleźć na tabliczce znamionowej.
- Podłącz urządzenie wyłącznie do prawidłowo zainstalowanego i zabezpieczonego gniazdka elektrycznego 220–240 V~ 50 Hz.

Obsługa sokowirówki

Wyświetlacz

Automatyczna sokowirówka wyposażona jest w wyświetlacz umożliwiający odczytywanie ustawień przełącznika. Jest on najlepiej widoczny, gdy patrzy się na niego poziomo.

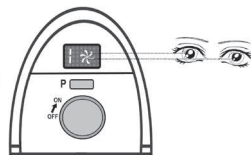

Ustawienia przełącznika

- Naciśnij przycisk „P” w celu natychmiastowego uruchomienia silnika z największą prędkością.
- Obróć pokrętkę sterowania od pozycji „OFF” do pozycji „ON”, aby uruchomić stopień 1 pracy silnika.
- Ustawienie pracy urządzenia jest dodatkowo wyświetlane za pomocą ikony.
- Za pomocą pokrętła sterowania ustaw jeden z 9 stopni.

Który stopień pracy wybrać dla danych owoców?

Odpowiedź na to pytanie można znaleźć w poniższej tabeli.

1 - 2	Pomidory, Melony
2 - 4	Śliwki, Gruszki (miękkie), Brzoskwinie, Mango (obrane), Kiwi (obrane)
4 - 6	Pomarańcze (obrane)
6 - 8	Ogórki
9	Ananasy (obrane), Gruszki (twarde), Marchewki, Seler, Jabłka

- Owoce, które będą przetwarzane, należy najpierw umyć.
- Owoce należy pokroić na kawałki pasujące do otworu do napełniania.
- Należy usunąć większe pestki i szypułki.

Wyciskanie soku

i WSKAZÓWKA:

Urządzenie jest przeznaczone do krótkotrwałego używania. Po każdej 1 minucie pracy należy zapewnić 3 minuty przerwy.

⚠ OSTRZEŻENIE!

Przed włączeniem urządzenia należy jeszcze raz sprawdzić prawidłowe zamocowanie wszystkich akcesoriów.

1. Ustaw przełącznik w żądanej pozycji. Silnik zostanie uruchomiony.
2. Włóż kawałki owoców do otworu do napełniania i wciśnij je za pomocą ubijaka. Uwaga! W otworze do napełniania znajduje się prowadnica ubijaka.

3. Sok zacznie spływać z prawej strony obudowy. Miąższ będzie się gromadził w pojemniku na miąższ.

i WSKAZÓWKA:

- Należy patrzeć na dzbanek na sok. Urządzenie należy wyłączyć w odpowiednim momencie, aby uniknąć przelania.
- Małe owoce, takie jak jagody, trudno jest przetwarzać za pomocą metody wirówkowej. W tym przypadku należy użyć wyciskarki do jagód.

Zatrzymanie działania i demontaż

1. Ustaw pokrętkę sterowania w pozycji „OFF” i poczekaj aż sitko wirujące przestanie się całkowicie obracać.
2. Odłącz urządzenie od zasilania.
3. Odstaw dzbanek na sok na bok i otwórz wspomniany zabezpieczający.
4. Zdejmij przezroczystą osłonę.
5. Zdejmij sitko wirujące z obudową wirówki. Unieś obudowę wirówki dwoma rękoma.

⚠ OSTRZEŻENIE! Ryzyko skaleczenia!
Sitko wirujące ma ostre ostrza! Należy je trzymać wyłącznie za zewnętrzną plastikową krawędź.

6. Zdejmij sitko wirujące z obudowy wirówki.

Montaż pojemnika do miksowania i pokrywy (patrz Rys. B)

1. Przytrzymaj pojemnik do miksowania tak, aby uchwyt znajdował się po prawej stronie.
2. Umieść pojemnik miksujący na urządzeniu głównym tak, aby symbol ▼ na dolnej krawędzi pojemnika znajdował się w jednej linii z symbolem ▲ na urządzeniu głównym.
3. Symbole te muszą znajdować się dokładnie jeden nad drugim.
4. Załóż czarną pokrywę na pojemnik tak, aby jego klapka zamknęła otwór do wylewania w pojemniku do miksowania.
5. Umieść przykrywkę otworu do napełniania w czarnej pokrywie.

6. Obróć nieznacznie przykrywkę zgodnie z ruchem wskazówek zegara, aby ją zablokować.

Obsługa pojemnika do miksowania

⚠ UWAGA:

- Przed zdjęciem pojemnika do miksowania z urządzenia głównego urządzenie należy zawsze najpierw wyłączyć.
- Należy zawsze poczekać do całkowitego zatrzymania ostrza miksującego.
- W przypadku wysokich temperatur może dojść do pęknięcia szkła! Nie należy wlewać płynów o temperaturze wyższej niż 60°C.
- Pojemnika do miksowania nie należy przepelniać! Można do niego wlewać maksymalnie 1,8 litra płynu. Należy zwrócić uwagę na znajdującą się na pojemniku podziałkę.
- Do pojemnika nie należy wlewać mniej niż 0,6 litra płynu! Ostrze miksujące może wówczas pracować na sucho i uszkodzić uszczelkę.
- Pojemnika do miksowania nie należy nigdy napełniać twardymi produktami! Urządzenie to jest mikserem, a nie maszynką do mielenia. Produkty, takie jak orzechy, lód i ziarna kawy mogą uszkodzić urządzenie.

ℹ WSKAZÓWKA:

- Mikser działa tylko wtedy, gdy symbole ▼ i ▲ znajdują się dokładnie jeden nad drugim.
- Urządzenie jest przeznaczone do krótkotrwałego użytkowania. Po każdej 1 minucie pracy należy zapewnić 3 minuty przerwy.

1. Pokrój owoce na mniejsze kawałki.
2. Zamocuj pojemnik do miksowania na urządzeniu głównym, jeśli nie zostało to jeszcze zrobione.
3. Wlej do pojemnika płyn, który ma zostać zmiksowany.
4. Załóż na pojemnik pokrywkę z przykrywką.

ℹ WSKAZÓWKA:

Czy chcesz dodać cukier lub przyprawy do miksowanego napoju?

- Najpierw wyłącz urządzenie.
- Zdejmij przykrywkę i wysyp składniki przez otwór.
- Ponownie załóż przykrywkę na pokrywkę.

⚠ OSTRZEŻENIE:

- Pojemnika do miksowania nie należy włączać, gdy jest pusty lub nie ma na nim pokrywy.
- Do pojemnika do miksowania nie należy wkładać rąk! Ostrze jest ostre i obraca się z dużą prędkością. Może dojść do poważnych obrażeń ciała.

5. Sprawdź, czy przełącznik obrotowy znajduje się w pozycji „OFF”.
6. Podłącz wtyczkę zasilającą do odpowiednio zainstalowanego i zabezpieczonego gniazdka 220–240 V, 50 Hz.
7. Włącz urządzenie za pomocą przełącznika obrotowego lub włącz pracę pulsacyjną za pomocą przycisku „P”.

Miksowanie jednostajne

(ciągła praca)

W przypadku tego rodzaju pracy wybierz stopień od 1 do 9 za pomocą przełącznika obrotowego. Sprawdź ustawienie na wyświetlaczu.

Stopień 1 = mała prędkość

Stopień 9 = duża prędkość

Ustaw przełącznik w pozycji „OFF”, aby wyłączyć urządzenie.

Praca pulsacyjna

(miksowanie w krótkich przedziałach czasu)

- a. Obróć przełącznik obrotowy do pozycji „OFF”. Urządzenie zostanie wyłączone.
- b. Naciśnij przycisk „P” i przytrzymaj go przez żądany czas.
- c. Silnik wyłączy się automatycznie po zwolnieniu przycisku „P”.

8. Zdejmij pojemnik do miksowania z urządzenia głównego, aby przelać napój

Zakończenie działania

1. Ustaw przełącznik obrotowy w pozycji „OFF” lub zwolnij przycisk „P”.
2. Poczekaj do całkowitego zatrzymania ostrza miksującego.
3. Wyciągnij wtyczkę zasilającą z gniazdka.

Czyszczenie

⚠ OSTRZEŻENIE:

- Przed rozpoczęciem czyszczenia urządzenie należy zawsze odłączyć od zasilania.
- Urządzenia parze nie wolno do czyszczenia zanurzać w wodzie. Może to doprowadzić do porażenia elektrycznego lub pożaru.
- Sitko wirówki jest bardzo ostre! Istnieje niebezpieczeństwo skaleczenia się!

⚠ UWAGA:

- Nie używaj szczotki drucianej ani innych podobnych przedmiotów.
- Nie używaj ostrych lub ściemych środków czyszczących.
- Nie należy dopuszczać do zaschnięcia mięszu na sitku wirującym. Nawielkie otwory zostaną zablokowane i staną się bezużyteczne.

Do czyszczenia zewnętrznych części urządzenia stosować tylko wilgotną ścierkę.

Popychacz, przezroczysta osłona, sito wirówkowe, obudowa wirówki, zbiornik na sok/wytłoczki, pojemnik do miksowania z pokrywą i blokadą

⚠ OSTRZEŻENIE dotyczące ryzyka skaleczenia! Sitko wirujące i ostrze miksujące są ostre!

- Części te należy czyścić w kąpieli płuczącej.
- Sitko wirujące należy czyścić szczotką do zmywania naczyń. Patrz rysunek.
- Następnie należy je wypłukać w czystej wodzie.

Przechowywanie

- Urządzenie należy wyczyścić zgodnie z opisem. Akcesoria należy pozostawić do całkowitego wyschnięcia.
- W przypadku dłuższych okresów nieużywania zalecane jest przechowywanie urządzenia w oryginalnym opakowaniu.
- Urządzenie należy zawsze przechowywać w odpowiednio wentylowanym i suchym miejscu, poza zasięgiem dzieci.

Wskazówka

Resztki pozostałe na sitku wirującym należy usuwać od razu pod bieżącą wodą. Można użyć szczotki do zmywania naczyń.

Bezpośrednio po miksowaniu napoju: Nalej letniej wody do połowy pojemności pojemnika do miksowania. Naciśnij kilka razy przycisk „P”. W ten sposób należy wstępnie wyczyścić pojemnik.

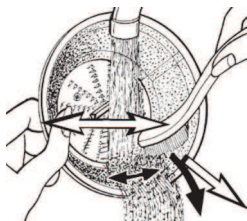

Rozwiązywanie problemów

Usterka	Możliwa przyczyna	Rozwiązanie
Urządzenie nie działa.	Urządzenie nie zostało podłączone do zasilania.	Sprawdź działanie gniazdka przy użyciu innego urządzenia.
		Włóż prawidłowo wtyczkę zasilającą.
	Sprawdź bezpieczniki w instalacji domowej.	
	Nie zamknięto uchwytu zabezpieczającego.	Sprawdź, czy wszystkie części zostały prawidłowo zamocowane.
	Urządzenie jest wadliwe.	Skontaktuj się z serwisem lub specjalistą.
Wytwarzana jest mała ilość soku.	Użyto nieodpowiedniego rodzaju owocu.	Wybierz rodzaj owocu, z którego można wycisnąć więcej soku.
		Za pomocą sokowirówki nie należy wyciskać soku z małych jagód.
	Na sitku wirującym znajduje się zbyt dużo osadu.	Wyczyść sitko wirujące.
Głośny hałas i brak równomiernej pracy.	Nieprawidłowy montaż.	Sprawdź, czy wszystkie części zostały prawidłowo zamocowane.
	Zbyt dużo osadu na sitku wirującym.	W przypadku przetwarzania większych ilości należy w trakcie pracy od czasu do czasu wyczyścić sitko wirujące.
Płynny nie są prawidłowo miksowane.	W pojemniku znajduje się zbyt dużo lub zbyt mało płynu.	Zmień ilość płynu.
	Ustawiono zbyt dużą szybkość.	Rozpocznij od niższej prędkości; później można ją zwiększać.

Dane techniczne

Model: PC-AE 1002
 Napięcie zasilające: 220–240 V~ 50 Hz
 Nominalny stopień ochrony 1000 W
 Maks. pobór mocy 1200 W
 Poziom ciśnienia akustycznego: 88,7 dB(A)
 Krótki czas pracy: 1
 Krótkotrwała praca/przerwa: 1/3 minuty
 Masa netto: ok. 6,75 kg

Zastrzega się prawo do zmian technicznych!

Urządzenie jest zgodne z aktualnymi dyrektywami CE, dotyczącymi zgodności elektromagnetycznej czy niskiego napięcia i produkowane jest zgodnie z najnowszymi przepisami bezpieczeństwa.

WARUNKI GWARANCJI

Przyznajemy 24 miesiące gwarancji na produkt licząc od daty zakupu.

W tym okresie będziemy bezpłatnie usuwać w terminie 14 dni od daty dostarczenia wadliwego sprzętu z kartą gwarancyjną do miejsca zakupu wszystkie uszkodzenia powstałe w tym urządzeniu na skutek wady materiałów lub wadliwego wykonania, naprawiając oraz wymieniając wadliwe części lub (jeśli uznamy za stosowne) wymieniając całe urządzenie na nowe.

Sprzęt do naprawy powinien być dostarczony w komplecie wraz z dowodem zakupu oraz z ważną kartą gwarancyjną do sprzedawcy w miarę możliwości w oryginalnym opakowaniu lub innym odpowiednim dla zabezpieczenia przed uszkodzeniem.

W razie braku kompletnego opakowania fabrycznego, ryzyko uszkodzenia sprzętu podczas transportu do i z miejsca zakupu ponosi reklamujący.

Naprawa gwarancyjna nie dotyczy czynności przewidzianych w instrukcji obsługi, do wykonania których zobowiązany jest użytkownik we własnym zakresie i na własny koszt.

Gwarancja nie obejmuje:

- mechanicznych, termicznych, chemicznych uszkodzeń sprzętu i wywołanych nimi wad,
- uszkodzeń powstałych w wyniku działania sił zewnętrznych takich jak wyładowania atmosferyczne, zmiana napięcia zasilania i innych zdarzeń losowych,
- nieprawidłowego ustawienia wartości napięcia elektrycznego, zasilanie z nieodpowiedniego gniazda zasilania,
- sznurów połączeniowych, sieciowych, żarówek, baterii, akumulatorów,
- uszkodzeń wyrobu powstałych w wyniku niewłaściwego lub niezgodnego z instrukcją jego użytkowania, przechowywania, konserwacji, samowolnego zrywania plomb oraz wszelkich przeróbek i zmian konstrukcyjnych dokonanych przez użytkownika lub osoby niepowołane,
- roszczeń z tytułu parametrów technicznych wyrobu, o ile są one zgodne z podanymi przez producenta,
- prawidłowego zużycia i uszkodzeń, które mają nieistotny wpływ na wartość lub działanie tego urządzenia.

Karta gwarancyjna bez pieczętki sklepu, daty sprzedaży, nie wypełniona, źle wypełniona, ze śladami poprawek, nieczytelna wskutek zniszczenia, bez możliwości ustalenia miejsca sprzedaży oraz dołączonego dowodu zakupu jest nieważna.

Korzystanie z usług gwarancyjnych nie jest możliwe po upływie daty ważności gwarancji. Gwarancja na części lub całe urządzenie, które są wymieniane kończy się, wraz z końcem gwarancji na to urządzenie.

Wszystkie inne roszczenia, wliczając w to odszkodowania są wykluczone chyba, że prawo przewidyje inaczej. Roszczenia wykraczające poza tą umowę nie są uwzględniane przez tą gwarancję.

Gwarancja na sprzedany towar konsumpcyjny nie wyłącza, nie ogranicza ani nie zawiesza uprawnień kupującego wynikających z niezgodności towaru z umową.

Gwarancja oraz zawarte w niej warunki obowiązują na terenie Rzeczypospolitej Polskiej.

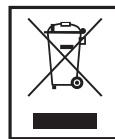

Usuwanie- Znaczenie symbolu „Pojemnik na śmieci”

Należy zadbać o środowisko i nie wyrzucać urządzeń elektrycznych razem z odpadami gospodarstwa domowego.

Stare lub uszkodzone urządzenia elektryczne należy odstawić do miejskich punktów zbiórki.

Prosimy unikać potencjalnych zagrożeń dla zdrowia i środowiska poprzez nieprawidłowe metody utylizacji odpadów.

Przyczyniasz się do recyklingu i innych form utylizacji zużytych urządzeń elektrycznych i elektronicznych.

Informacje na temat punktów zbiórki znajdują się na terenie danego miasta.

Tartalom

A Kezelőszervek Elhelyezkedése.....	3
Általános biztonsági rendszabályok	57
Speciális biztonsági előírások a készülékhez.....	58
Rendeltetésszerű használat	58
A csomag tartalma.....	58
A készülék kicsomagolása.....	58
Alkotórészek leírása.....	59
A gyümölcsfacsaró előkészítése	59
Elektromos csatlakozás	59
A centrifuga használata.....	59
A keverőedény és a fedél felszerelése.....	60
A keverő feltét használata.....	60
Tisztítás.....	61
Tárolás.....	62
Hibaelhárítás.....	62
Műszaki adatok.....	63
Selejtezés - A „kuka” piktogram jelentése	63

Általános biztonsági rendszabályok

A készülék használatba vétele előtt gondosan olvassa végig a használati utasítást, és őrizze meg a garancialevéllel, a pénztári nyugtával és lehetőleg a csomagolókartonnal, ill. az abban lévő béléspanyaggal együtt! Amennyiben a készüléket harmadik személynek adja tovább, a használati útmutatót is adja a készülékhez.

- Kizárólag személyi célra használja a készüléket, és csupán arra, amire való! A készülék nem ipari jellegű használatra készült. Ne használja a szabadban! Ne tegye ki erős hőhatásnak, közvetlen napsugárzásnak és nedvességnek (semmi esetre se mártsa folyadékba), és óvja az éles szélektől! Ne használja a készüléket vizes kézzel! Ha a készülék vizes vagy nedves lett, azonnal húzza ki a konnektorból.
- Kapcsolja ki a készüléket és mindig húzza ki a csatlakozót a dugaszoló aljzatból (a csatlakozót, ne pedig a vezetékét húzza), ha nem használja a készüléket, tartozékokat szerel fel rá, tisztítja vagy zavart észlel.

- **Ne** működtesse a készüléket felügyelet nélkül! Mindig kapcsolja ki a készüléket, ha elhagyja a helyiséget! Húzza ki a csatlakozót a dugaszoló aljzatból.
- A készüléket és a hálózati kábelt rendszeresen ellenőrizni kell, hogy nincs-e rajta sérülés jele. Ha sérülést lát rajta, a készüléket nem szabad használni.
- A kockázatok elkerülése végett ne maga javítsa a készüléket, hanem keressen fel egy erre kiképzett szakembert! Ha hibás a csatlakozó kábel, csak a gyártótól, a vevőszolgálatunktól vagy hasonló képzettségű személytől kérjen helyette azonos értékű másik kábelt.
- Csak eredeti tartozékokat használjon.
- Tartsa be az itt következő „Speciális biztonsági rendszabályokat”.

A használati útmutatóban található szimbólumok

Az Ön biztonságára vonatkozó utasítások kifejezetten meg vannak különböztetve. Kérjük, mindenképpen ügyeljen ezekre annak érdekében, hogy elkerülje a baleseteket és a készülék károsodását.

FIGYELMEZTETÉS:

Egészségét károsító veszélyforrásokra figyelmeztet és rámutat a lehetséges sérülési lehetőségekre.

VIGYÁZAT:

Lehetéges veszélyre utal, mely a készülékben vagy más tárgyokban kárt tehet.

MEGJEGYZÉS:

Tippeket és információkat emel ki.

Gyermekek és legyengült személyek

- Gyermekei biztonsága érdekében ne hagyja általuk elérhető helyen a csomagolóelemeket (műanyag zacskó, karton, sztiropor stb.).

FIGYELMEZTETÉS!

Kisgyermeket ne engedjen a fóliával játszani. **Fulladás veszélye állhat fenn!**

- A készülék nem arra való, hogy korlátozott fizikai, érzékszervi vagy szellemi képességű személyek (beleértve a gyerekeket is) vagy tapasztalat ill. tudás hiányában használják, kivéve, ha biztonságukért felelős személye felügyel rájuk vagy utasításokat kaptak arra vonatkozólag, hogy hogyan kell használni a készüléket.
- Gyerekeket nem szabad felügyelet nélkül hagyni, nehogy játsszanak a készülékkel.

Speciális biztonsági előírások a készülékhez

FIGYELMEZTETÉS:

- Vágás veszélye! A centrifuga szitája és a keverőkések élesek!
- Ha a forgó szűrő megsérül, a készülék nem használható tovább.
- Mindig a mellékelt tömőeszközt használja. Ne nyújtsa az ujjait a töltőnyílásba.
- Tartozékok vagy olyan részek, cseréje előtt, amelyek működés közben forognak, a készüléket ki kell kapcsolni, és le kell választani a hálózatról.
- Ne érjen mozgó alkatrészekhez.
- A tartozékok cseréje előtt, várjon, amíg a készülék leáll.
- A készülék bekapcsolása előtt mindig ellenőrizze, hogy a tartozékok szilárdan és erősen rögzítve vannak.
- Ne működtesse a készüléket egyfolytában 3 percnél tovább. Utána hagyja hűlni körülbelül egy percig, mielőtt újra használná.
- Kérjük ne fogja meg a berendezés működésben lévő részeit. Kérjük várja meg azok leállását.
- A készüléket csak felügyelet mellett használja!
- Ne manipulálja a biztonsági kapcsolót!
- Működés közben ne távolítsa el a fedelet.
- Ne nyúljon a betöltő nyílásba.

Rendeltetésszerű használat

Ez a készülék a következőkre használható:

- Gyümölcsle és zöldséglé készítése gyümölcsökből és zöldségekből
- Folyadékok keverése.

Ne használja kemény ételekhez mint például diófélék vagy csokoládé.

Háztartásbéli és hasonló felhasználásra készült.

Csak az ebben a használati utasításban leírtak szerint használható. A készülék nem alkalmas ipari használatra.

Ha a készüléket bármi másra használja, az nem megfelelő használatnak minősül, mely anyagi károsodáshoz vagy személyi sérüléshez vezethet.

A gyártó nem vállal felelősséget az ilyen nem megfelelő használatból adódó károkért.

A csomag tartalma

- 1 alsó rész motorral
- 1 átlátszó fedél
- 1 tömőeszköz
- 1 centrifuga szűrő
- 1 centrifuga ház
- 1 héjtartó
- 1 betöltőnyílás zárókupak
- 1 fedél betöltőnyílással a keverőedényhez
- 1 keverőedény

A készülék kicsomagolása

1. Vegye ki a készüléket a csomagolásból.
2. Távolítson el minden csomagoló-anyagot, mint a fólia, töltőanyagok, kábeltartók és kartoncsomagolás.
3. Ellenőrizze, hogy minden alkatrész megvan-e.

MEGJEGYZÉS:

A készüléken maradványok lehetnek a gyártásból származó szennyeződés. Az első használat előtt tisztítsa meg a készüléket a „Tisztítás” fejezetben leírtak szerint.

Alkotórészek leírása

- 1 Tömöreszköz
- 2 Töltőnyílás
- 3 Átlátszó fedő
- 4 Biztonsági kapcsoló
- 5 Centrifuga szűrő
- 6 Centrifuga ház
- 7 Vezér kerék
- 8 Biztonsági kapocs
- 9 Vezérlő panel
- 10 Alsó rész motorral
- 11 Héjtartó
- 12 Betöltőnyílás zárókupak
- 13 Fedél betöltőnyílással a keverőedényhez
- 14 Keverőedény

A gyümölcsfacsaró előkészítése (lásd A. ábra)

Az összeszereléshez is forduljon a 3. oldalon látható ábrázolásokhoz.

1. Fordítsa maga felé a készülék kapcsolóját.
2. Döntse jobbra a biztonsági fogót.
3. Csatlakoztassa a bal oldalra a héj-tartó edényt. A következő lépésben a centrifuga háznak gallérjával a helyére zárja.
4. Állítsa a centrifuga házat az alsó részre. Az alsó résznek van egy bemélyedése. A centrifuga háznak ide kell kerülnie.

⚠ FIGYELMEZTETÉS a vágott sérülések-re! A centrifuga szűrő éles!

5. Helyezze a centrifuga szűrőt a vezér kerékre. Nyomja le. A keréken a helyére pattan.
6. Ellenőrizze a centrifuga szűrőt! Nyúljon a széle alá. Kis nyomásra sem szabad meglazulnia.
7. Tegye az átlátszó fedőt a készülékre. A héjtartót is lefedi.

ⓘ MEGJEGYZÉS:

A készüléknek van egy biztonsági kapcsolója (4). Megakadályozza a motor véletlenszerű beindítását. Ellenőrizze, hogy az összes alkatrész, a centrifuga szűrő és az átlátszó fedő is megfelelően a helyén van-e.

8. Zárja a biztonsági kapcsolót az átlátszó fedőre.
9. Helyezze a lé-tároló edényt a készülék jobb oldalára.
10. Ellenőrizze, hogy a kapcsoló az "OFF" pozícióban áll.

Elektromos csatlakozás

- Mielőtt bedugná a csatlakozót a konnektorba, ellenőrizze, hogy a hálózati feszültség megegyezik-e a készülék feszültségével. A keresett információt a névtáblán találja.
- Csatlakoztassa a készüléket egy megfelelően földelt csatlakozóba 220 – 240 V~ 50 Hz.

A centrifuga használata

Kijelző

Az ön automatikus gyümölcscentrifugáján található egy kijelző, amelyen leolvashatja a beállításokat. Akkor látja a legjobban, ha vízszintesen nézi.

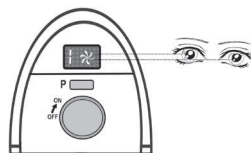

Kapcsoló beállítások

- Nyomja meg a "P" gombot a motor azonnali, legnagyobb sebességű beindításához.
- Fordítsa a kapcsolót az "OFF" helyzetből az "ON" helyzetre, hogy a motor 1-es fokozaton beinduljon.
- A használatot ikon jelzi a kijelzőn.
- A kapcsolóval válasszon a 9 lehetséges fokozat közül.

Melyik gyümölcshez melyik fokozat tartozik?

A következő áttekintésből választ kaphat erre a kérdésre.

1 - 2	Paradicsom, Dinnye
2 - 4	Szilva, Barack (puha), Őszibarack, Mangó (hámozott), Kivi (hámozott)
4 - 6	Narancs (hámozott)
6 - 8	Uborka
9	Ananász (hámozott), Körte (kemény), Répa, Zeller, Alma

- Mossa meg a feldolgozandó gyümölcsöt.
- Vágja akkora darabokra, hogy azok beleférjenek a töltőnyílásba.
- Vágja ki a nagyobb magvakat és szárazakat.

Lé kifacsarása

i MEGJEGYZÉS:

A készülék rövid idejű használatra való. Várjon egy percet 3 perc használat után.

△ FIGYELMEZTETÉS!

Ellenőrizzen újra minden alkatrészt mielőtt bekapcsolná a készüléket.

1. Állítsa a kapcsolót a kívánt helyzetbe. A motor bekapcsol.
2. Tegye a gyümölcsdarabokat a töltőnyílásba és nyomja le őket a tömőeszközzel. Figyelje meg, hogy a tömőeszköznek van vájata a töltőnyílásban.
3. A lé a ház jobb oldalán át folyik ki. A héj a héjtartó edényben gyűlik össze.

i MEGJEGYZÉS:

- Figyelje a lé-tartó edényt. Időben állítsa le a készüléket, hogy ne folyjék túl.
- Bogyós gyümölcsök levének kifacsarása a centrifugális elv alapján működő készülékekben nagyon nehéz. Azokhoz használjon megfelelő prést.

Leállítás és szétszerelés

1. Állítsa a kapcsolót "OFF" helyzetbe és várjon, amíg a centrifuga szűrő teljesen megáll.
2. Húzza ki a konnektorból.
3. Tegye oldalra a lé-tartó edényt és nyissa fel a biztonsági kapcsot.
4. Vegye le az átlátszó fedőt.
5. Vegye ki a centrifuga szűrőt a centrifuga házzal együtt. A centrifuga házat mindkét kézzel emelje.

△ FIGYELMEZTETÉS Vágási sérülésveszély! A centrifuga szűrő éles! Csak a külső műanyag élet fogja meg.

6. Vegye ki a centrifuga szűrőt a centrifuga házból.

A keverőedény és a fedél felszerelése (lásd B. ábra)

1. Úgy tartsa a keverőedényt, hogy a fogantyúja a jobb oldalon legyen.
2. Helyezze a keverőedényt a készülék alapzatára, hogy az edény szélén található ▼ szimbólum a készülék alapzatán levő ▲ szimbólumára mutasson.
3. A szimbólumoknak közvetlenül egymás fölött kell lenniük.
4. Helyezze a fekete fedelet az edényre úgy, hogy a füle lezárja a keverőedény betöltőnyílását.
5. Helyezze a betöltőnyílás zárókupakját a fekete fedélbe.
6. Fordítsa el egy kicsit az óramutató járásával megegyező irányba a rögzítéshez.

A keverő feltét használata

△ VIGYÁZAT:

- Mindig kapcsolja ki a készüléket, mielőtt eltávolítja a keverőedényt az alapzatról.
- Mindig várja meg, míg a keverőkés megáll.
- Az üveg nagy hőmérséklet esetén megrepedhet! Ne töltsön be 60°C-nál nagyobb hőmérsékletű folyadékot.
- Ne töltsön túl a keverőedényt! Maximum 1,8 litert töltsön be. Ügyeljen a keverőedényen levő skálára.
- Ne csökkenjen a mennyiség 0,6 liter alá! A keverőkések szárazon futhatnak és károsíthatják a tömítést.
- Ne töltsön kemény összetevőket a keverőedénybe! Ez egy mixer, nem húsdaráló. Az olyan összetevők, mint a mogoró, jég és kávészemek károsítják a készüléket.

i MEGJEGYZÉS:

- A mixer csak akkor működik, ha a ▼ és a ▲ szimbólumok pontosan egymáson vannak.
- A készülék csak rövid idejű működésre alkalmas. 1 percnyi működés után várjon 3 percet.

1. A gyümölcsöket előre vágja össze kisebb darabokra.
2. Helyezze a mixeredényt az alapzatra, ha még nem lenne felszerelve.
3. Töltse be a keverendő folyadékot az edénybe.
4. Helyezze fel a fedelet a zárkupakkal az edényre.

i MEGJEGYZÉS:

Szeretne cukrot vagy fűszereket hozzáadni a kevert italhoz?

- Először kapcsolja ki a készüléket.
- Távolítsa el a zárkupakot, és töltse be a nyíláson át a hozzávalót.
- Helyezze vissza a zárkupakot a fedélre.

⚠ FIGYELMEZTETÉS:

- Ne működtesse a keverőedényt üresen vagy fedél nélkül.
- Ne nyúljon bele a keverőedénybe! A kések élesek és nagy fordulatszámmal forognak. Súlyos sérülés lehet az eredmény.

5. Ellenőrizze, hogy a forgókapcsoló „OFF” állásban van.
6. Dugja be a tápcsatlakozót egy megfelelően felszerelt 220 - 240 V, 50 Hz-es biztonsági aljzatba.
7. Kapcsolja be a készüléket a forgókapcsolóval vagy használja a „P” impulzus funkciót.

Egyenletes mixelés

(folyamatos használat)

Ehhez az üzemmóddhoz a forgókapcsolóval válasszon egy lépést 1 és 9 között. Nézzon a kijelzőre.

1. lépés = alacsony fordulatszám

9. lépés = magas fordulatszám

Állítsa „OFF” állásba a kapcsolót a készülék kikapcsolásához.

Impulzus működés

(rövid időtartamokban való keverés)

- a. Fordítsa a forgókapcsolót „OFF” állásba. A készüléket most kikapcsolta.
 - b. Nyomja meg a „P” gombot a kívánt időtartamú hosszúságnak megfelelően.
 - c. A motor automatikusan kikapcsol, ha felengedi a „P” gombot.
8. Emelje fel a keverőedényt a készülék alapzatról az ital kiöntéséhez.

A használat befejezése

1. Állítsa a forgókapcsolót „OFF” állásba vagy engedje fel a „P” gombot.
2. Várjon, amíg a keverőkés megáll.
3. Húzza ki a tápcsatlakozót a csatlakozóaljzatból.

Tisztítás

⚠ FIGYELMEZTETÉS:

- Tisztítás előtt mindig húzza ki a készüléket a konnektorból.
- A készüléket semmiképpen ne merítse vízbe tisztítás közben. Ez elektromos áramütést vagy tüzet okozhat.
- A centrifugaszűrő nagyon éles! Balesetveszély!

⚠ VIGYÁZAT:

- Ne használjon drótkéfét vagy más súroló hatású tárgyat.
- Ne használjon agresszív vagy súroló hatású tisztítószert.
- Ne hagyja, hogy a héj rászáradjon a centrifuga szűrőre. A vékony pórusok eltömődhetnek és használhatatlanná válhatnak.

Tipp

Folyó vízzel öblítse le a maradékokat a centrifuga szűrőről rögtön használat után. Használjon edénymosó ecsetet.

Közvetlenül az ital mixelése után:
Töltse fel félig a keverőedényt langyos vízzel. Nyomja meg egymás után többször a „P” gombot. Most előzetesen kitisztította az edényt.

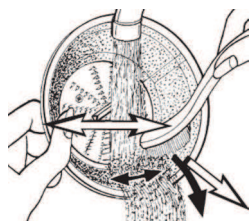

A külső tisztításhoz csak nedves ruhát használjon.

Tömködő, átlátszó fedél, centrifugaszűrő, centrifuga burkolat, lé-/rosttartály, keverőedény a fedéllel és a retesz

⚠ Figyelmeztetés a vágott sérülésekre! A centrifuga szűrője és a vágókés nagyon éles!

- Öblítéssel tisztítsa ezeket az alkatrészeket.
- Tisztítsa meg a centrifuga szűrőt edénymosó ecsettel. Lásd a képen.
- Öblítse le tiszta vízzel.

Tárolás

- Tisztítsa meg a készüléket a leírtak alapján. Hagyja, hogy a tartozékok teljesen megszáradjanak.
- Javasoljuk, hogy a készüléket az eredeti csomagolásában tárolja, ha hosszabb ideig használaton kívülre helyezi.
- Mindig jól szellőző, száraz helységben, gyermekektől távol tárolja a készüléket.

Hibaelhárítás

Hiba	Lehetséges ok	Megoldás
A készülék nem működik.	A készülék nem kap áramot.	Ellenőrizze a konnektort egy másik készülékkel. Helyesen dugja be a csatlakozót. Ellenőrizze a konnektort.
	Nem zárta be a biztonsági fogót.	Ellenőrizze, hogy minden alkatrészt helyesen csatlakoztatott-e.
	A készülék hibás.	Vegye fel a kapcsolatot a Szervizünkkel vagy egy szakértővel.
Túl kevés a lé.	Rossz fajtájú gyümölcsöt választott.	Válasszon lédúsabb gyümölcsöt. A centrifugával apró bogycs gyümölcsök levét nem tudja kifacsarni.
	Túl sok a maradék a centrifugában.	Tisztítsa meg a centrifuga szűrőjét.
Nagy zajjal jár, vagy billeg használata közben.	Rosszul állította össze.	Ellenőrizze, hogy minden alkatrészt helyesen csatlakoztatott-e.
	Túl sok a maradék a centrifugában.	Nagyobb mennyiség feldolgozása közben alkalmasint tisztítsa meg a centrifuga szűrőt.
A folyadékok nincsenek megfelelően összekeverve.	Túl sok vagy túl kevés folyadék van az edénybe.	Változtassa meg a folyadék mennyiségét.
	A fordulatszám túl magas.	Kezdje alacsony fordulatszámon a keverést, amit később növelni tud.

Műszaki adatok

Modell:..... PC-AE 1002
Feszültségellátás:..... 220-240 V~ 50 Hz
Néveleges Teljesítményfelvétel: 1000 W
Maximális áramfelhasználás:..... 1200 W
Zajterhelési szint:..... 88,7 dB(A)
Védelmi osztály: I
Rövid idejű használat/Szüne: 1/3 perc
Nettó súly:..... kb. 6,75 kg

A műszaki változtatások jogát fenntartjuk.

A készülék megfelel minden érvényes CE irányelvnek, beleértve az elektromágneses megfeleléstől, és a kisfeszültségű berendezésekről szóló irányelveket, és a legújabb biztonsági szabályozások figyelembe vételével készült.



Selejtezés - A „kuka” piktogram jelentése

Óvja a környezetet, ne a háztartási hulladékkal semmisítse meg az elektromos készülékeket.

A fölösleges vagy hibás elektromos készülékeket a helyi gyűjtőpontokban adja le.

Segítsen elkerülni a helytelen hulladékkezelésből eredő környezeti és egészségügyi hatásokat.

Hozzájárulhat a régi elektromos és elektronikus készülékek újrahasznosításához vagy más módon való hasznosításához.

A gyűjtőpontokról a helyi hatóságok adhatnak felvilágosítást.

Зміст

Розташування органів керування.....	3
Загальні вказівки щодо безпеки.....	64
Спеціальні інструкції з безпечної праці для цього приладу.....	65
Застосування приладу за його призначенням.....	65
Частини, які додаються.....	65
Розпакування пристрою.....	65
Опис частин.....	66
Підготовка соковитискача.....	66
Під'єднання до електромережі.....	66
Експлуатація соковитискача.....	66
Встановлення ємності для змішування та кришки.....	67
Експлуатація насадки для змішування.....	68
Очищення.....	69
Зберігання.....	69
Усунення несправностей.....	70
Технічні параметри.....	70

Загальні вказівки щодо безпеки

Перед прийняттям в експлуатацію цього приладу дуже уважно читайте інструкцію з експлуатації та зберігайте її разом з гарантійним талоном, касовим чеком та, по мірі можливості, з картонною коробкою і внутрішньою упаковкою. У разі, що прилад буде передано третім особам, слід передавати його разом з цією інструкцією з експлуатації.

- Використайте прилад виключно в приватних цілях та за передбаченим призначенням. Прилад не призначено для промислового використання. Не використовуйте його на вулиці. Обережно утримуйте його від спеки, прямого сонячного опромінювання, вологи (в жодному разі не опускайте у рідину) та гострих кутів. Не користуйтеся приладом з вологими руками. Якщо прилад зволожився або змокрів, невідкладно витягніть штепсельну вилку.
- Вимкніть прилад та обов'язково витягніть вилку з штепсельної розетки (тягніть за штекер, не за кабель), коли не користуєтесь при-

ладом, або монтуєте комплектуючі деталі, або під час чищення або при дефектах.

- Не експлуатуйте прилад без огляду. Обов'язково вимкніть прилад, коли ви покидаєте приміщення. Витягніть штепсельну вилку з штепсельної розетки.
- Прилад та кабель живлення слід регулярно обстежити на ознаки пошкоджень. При виявленні пошкоджень приладом заборонено користуватись.
- Не ремонтуйте прилад самі, але зверніться до авторизованого фахівця. Для запобігання загрози пошкодження кабель живлення слід замінити на еквівалентний виключно виробником, або нашою сервісною службою або іншою кваліфікованою особою.
- Користуйтеся виключно оригінальними комплектувальними деталями.
- Зверніть увагу на наступні "Спеціальні вказівки щодо безпеки".

Символи в цій інструкції з експлуатації

Важливі вказівки для Вашої безпеки спеціально відмічені. Для запобігання нещасних випадків та пошкоджень приладу обов'язково притримуйтеся цих вказівок.

ПОПЕРЕДЖЕННЯ.

Попереджує про загрози для Вашого здоров'я та вказує на можливі ризики травм.

УВАГА.

Вказує на можливі загрози для приладу або інших предметів.

ПРИМІТКА.

Виділяє підказки та інформацію для Вас.

Діти та немічні особи

- Для безпеки своїх дітей не залишайте доступними пакувальні матеріали (пластикові пакети, картонні коробки, пенопласт тощо).

ПОПЕРЕДЖЕННЯ!

Не дозволяйте малим дітям гратись із пливкою. **Існує загроза задухи!**

- Цей прилад не призначений для використання людьми (включаючи дітей) з обмеженими фізичними, чуттєвими або розумовими здібностями, недостатнім досвідом та/або знаннями – крім випадків, коли за ними доглядає відповідальна за їх безпеку особа або вони отримали вказівки щодо використання приладу.
- Дітям не дозволено гратись з цим приладом. Потрібен догляд за ними.

Спеціальні інструкції з безпечної праці для цього приладу

⚠ ПОПЕРЕДЖЕННЯ.

- Існує ризик порізів! Відцентровий фільтр і змішувальні ножі гострі!
- Якщо поворотне сито пошкоджено, пристроєм не слід користуватися.
- Завжди використовуйте штовхач, який додається. Не встромляйте пальці чи інше приладдя в отвір наповнювача.
- Перед заміною деталей або додаткових частин, що рухаються під час роботи, вимикайте прилад і від'єднуйте його від мережі.
- Не торкайтеся деталей, що рухаються.
- Перед заміною деталей зачекайте, доки ніж зупиниться.
- Завжди перед вмиканням приладу перевіряйте правильність встановлення деталей.
- Не слід працювати приладом довше ніж 1 хвилини. Після цього дайте йому охолонути впродовж приблизно 3 хвилини, перш ніж використовувати знову.
- Забороняється торкатися до деталей приладу, коли вони рухаються і не зупинилися повністю.
- Експлуатація приладу дозволяється тільки під наглядом.
- Не робіть будь-яких змін в аварійному вимикачі.
- Не знімайте кришку під час роботи.
- Не засовуйте руки в закладний отвір.

Застосування приладу за його призначенням

Прилад призначено для використання у такий спосіб:

- Видавлювання соку з фруктів та овочів
- Змішування рідин.

Не застосовуйте до занадто твердих продуктів, таких як горіхи або шоколад.

Використовуйте прилад виключно в приватних побутових цілях та у подібних місцях.

Пристрій слід використовувати лише у спосіб, описаний у цій інструкції з експлуатації. Не слід використовувати для комерційних цілей.

Використання будь-яким іншим чином вважається використанням не за призначенням і може призвести до пошкодження матеріалу чи навіть травмування користувача.

Виробник не несе відповідальності за пошкодження, спричинені використанням не за призначенням.

Частини, які додаються

- 1 Базовий пристрій із двигуном
- 1 Прозора кришка
- 1 Штовхач
- 1 Сито центрифуги
- 1 Корпус центрифуги
- 1 Ємність для вичавків
- 1 Кришка отвору подачі
- 1 Кришка з отвором подачі для ємності для змішування
- 1 Ємність для змішування

Розпакування пристрою

1. Вийміть пристрій з упаковки.
2. Вийміть увесь пакувальний матеріал, такий як фольга, наповнювач, фіксатори кабелю і картон.
3. Перевірте, чи наявні усі частини.

і ПРИМІТКА.

На пристрої може бути пил або залишки виробничого процесу. Рекомендовано почистити пристрій, як описано в розділі “Очищення”.

Опис частин

- 1 Штовхач
- 2 Отвір наповнювача
- 3 Прозора кришка
- 4 Запобіжний перемикач
- 5 Відцентровий фільтр
- 6 Корпус центрифуги
- 7 Ведуче колесо
- 8 Запобіжна дужка
- 9 Панель керування
- 10 Базовий пристрій із двигуном
- 11 Ємність для вичавків
- 12 Кришка отвору подачі
- 13 Кришка з отвором подачі для ємності для змішування
- 14 Ємність для змішування

Підготовка соковитискача

(див. рис. А)

Техніку монтування дивіться також на малюнках на стор 3.

1. Встановіть пристрій так, щоб перемикач був спрямований до вас.
2. Нахиліть ручку праворуч.
3. Приєднайте ємність для жому ліворуч. Далі вона фіксується хомутом корпусу центрифуги.
4. Приєднайте корпус центрифуги до верхньої частини основного корпусу. На основному корпусі є заглиблення. В це заглиблення розташовується носик корпусу центрифуги.

⚠ ПОПЕРЕДЖЕННЯ. ризик травми!
Відцентровий фільтр гострий!

5. Розташуйте відцентровий фільтр зверху на ведучому колесі. Притисніть його, із клацанням він має стати на своє місце.

6. Перевірте відцентровий фільтр! Злегка притисніть край фільтра. Він не повинен зміщатися від легкого тиску.
7. Встановіть прозору кришку. Вона має повністю накрити ємність для жому.

і ПРИМІТКА.

Прилад оснащено запобіжним перемикачем (4). Він запобігає випадковому пуску двигуна. Перевірте правильне положення усіх деталей, відцентрового фільтра та прозорі кришки.

8. Зафіксуйте запобіжну дужку над прозорою кришкою.
9. Розташуйте ємність для соку праворуч від приладу.
10. Упевніться, що кнопка керування знаходиться у положенні “OFF”.

Під'єднання до електромережі

- Перш ніж вставляти штекер живлення в розетку, перевірте, чи напруга мережі відповідає напрузі пристрою. Відповідну інформацію можна знайти на таблиці з технічними даними.
- Під'єднайте пристрій лише до належним чином встановленої захищеної розетки 220 – 240 В~ 50 Гц.

Експлуатація соковитискача

Екран

Цей автоматичний соковитискач обладнано екраном, щоб бачити налаштування перемикача.

Найкращий кут зору — горизонтальний.

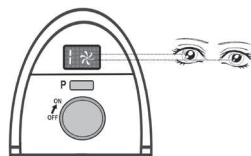

Налаштування перемикача

- Натисніть кнопку “P”, щоб негайно запустити двигун на максимальній швидкості.
- Переведіть кнопку керування із положення “OFF” у положення “ON”, щоб запустити двигун на швидкості 1.

- Режим роботи додатково відображається позначкою.
- За допомогою кнопки керування встановіть один з 9 рівнів швидкості.

Рівень швидкості, який відповідає продукту

У наступній таблиці наведені рівні швидкості відповідно продукту:

1 - 2	Помідор, Диня
2 - 4	Слива, Груша (м'який), Персик, Манго (почищений), Ківі (почищений)
4 - 6	Апельсин (почищений)
6 - 8	Огірок
9	Ананас (почищений), Груша (тверда), Морква, Селера, Яблуко

- Помийте фрукт, з якого витискатиметься сік.
- Розріжте фрукт на шматки відповідно отвору подачі.
- Видаліть великі кісточки та стебла.

Витискання соку

і ПРИМІТКА.

Цей прилад призначено для короткострокового використання. Після кожної хвилини роботи робіть 3-хвилинну перерву.

⚠ ПОПЕРЕДЖЕННЯ!

Перед включенням приладу ще раз перевірте правильність встановлення усіх деталей.

1. Встановіть перемикач у потрібне положення. Двигун почне роботу.
2. Кладіть шматки фруктів у отвір подачі та проштовхуйте їх трамбівкою. Зауважте, що трамбівка має напрямні у отворі подачі.
3. Сік витікає з правого боку корпусу. Жом скупчується у ємності для жому.

і ПРИМІТКА.

- Стежте за ємністю для соку. Завчасно зупиняйте роботу, щоб запобігти переливанню.
- Невеликі продукти, як то ягоди, важко обробляти відцентровим методом. Краще у такому скористатися пресом.

Зупинка роботи та розбирання

1. Встановіть кнопку керування у положення "OFF" і зачекайте, доки відцентровий фільтр повністю зупиниться.
2. Від'єднайте прилад від мережі живлення.
3. Приберіть ємність для соку та відкрийте запобіжну дужку.
4. Зніміть прозору кришку.
5. Зніміть відцентровий фільтр разом з корпусом центрифуги. Корпус центрифуги піднімайте двома руками.

⚠ Попередження. ризик травми! Ножі відцентрового фільтра гострі! Беріться тільки за зовнішній пластиковий край.

6. Вийміть відцентровий фільтр з корпусу центрифуги.

Встановлення ємності для змішування та кришки (див. рис. В)

1. Візьміть ємність для змішування так, щоб ручка була праворуч.
2. Розташуйте ємність для змішування на корпусі приладу так, щоб символ ▼ на нижньому краї ємності показував на символ ▲ на корпусі приладу.
3. Символи мають бути безпосередньо один над одним.
4. Встановіть чорну кришку на ємність так, щоб її щиток закривав вихідний отвір ємності для змішування.
5. Встановіть кришку отвору подачі на чорну кришку.
6. Трохи поверніть кришку за годинниковою стрілкою, щоб зафіксувати її.

Експлуатація насадки для змішування

⚠ УВАГА.

- Завжди вимикайте прилад перед зніманням ємності для змішування з корпусу.
- Завжди чекайте, доки зупиниться ніж змішування.
- Під впливом високої температури скло може тріснути! Не наливайте рідину з температурою вище 60°C.
- Не наливайте забагато рідини у ємність для змішування! Максимальна кількість становить 1,8 л. Стежте за позначками об'єму на ємності.
- Мінімальна кількість становить 0,6 л! Не повністю занурені ножі для змішування можуть пошкодити ізоляцію.
- Не змішуйте тверді продукти у ємності для змішування! Це міксер, а не прилад для подрібнення. Такі продукти, як горіхи, лід і кавові зерна пошкоджують прилад.

і ПРИМІТКА.

- Міксер функціонує тільки тоді, коли символи ▼ і ▲ точно один над одним.
- Цей прилад призначено для короткострокового використання. Після кожної хвилини роботи робіть 3-хвилинну перерву.

1. Заздалегідь поріжте фрукти на невеликі шматки.
2. Встановіть ємність для змішування на корпусі приладу, якщо це не було зроблено раніше.
3. Налийте рідину у ємність для змішування.
4. Встановіть кришку на ємність.

і ПРИМІТКА.

Якщо потрібно додати цукор або спеції у напій, що змішується:

- Спершу вимкніть прилад.
- Зніміть кришку та додайте необхідне через отвір.
- Встановіть кришку знову.

⚠ ПОПЕРЕДЖЕННЯ.

- Не експлуатуйте ємність для змішування порожньою або без кришки.
- Не просовуйте руку в ємність для змішування! Леза гострі й обертаються з великою швидкістю. Це може спричинити серйозне пошкодження.

5. Упевніться, що поворотний перемикач знаходиться у положенні **"OFF"**.
6. Під'єднайте штекер до справної розетки електромережі 220-240 В, 50 Гц.
7. Увімкніть прилад за допомогою поворотного перемикача або скористайтеся пульсовим режимом **"P"**.

Однорідне змішування

(безперервна робота)

Для цього режиму виберіть рівень від 1 до 9 за допомогою поворотного перемикача. Подивіться на екран.

Рівень 1 = низька швидкість

Рівень 9 = висока швидкість

Встановіть перемикач у положення **"OFF"**, щоб вимкнути прилад.

Пульсовий режим

(змішування короткими проміжками)

- a. Встановіть поворотний перемикач у положення **"OFF"**. Прилад вимкнеться.
- b. Натисніть кнопку **"P"** і утримуйте натиснутою відповідно потрібному проміжку часу.
- c. Двигун автоматично вимкнеться, якщо відпустити кнопку **"P"**.

8. Зніміть ємність для змішування з корпусу приладу, щоб налити напій.

Завершення роботи

1. Встановіть поворотний перемикач у положення "OFF" або відпустіть кнопку "P".
2. Зачекайте, доки зупиниться ніж.
3. Від'єднайте прилад від мережі живлення.

Очищення

⚠ ПОПЕРЕДЖЕННЯ.

- Перед чищенням від'єднайте прилад від мережі живлення.
- Забороняється опускати прилад в воду з метою очищення. Це може призвести до удару струмом або до пожежі.
- Ніж центрифуги дуже гострий! Існує небезпека травматизму!

⚠ УВАГА.

- Забороняється використати для очищення дротяні щітки або абразивні предмети.
- Забороняється використати їдкі або абразивні миючі засоби.
- Не залишайте висохлий жом на фільтрі. Дрібні пори засмітяться і стануть марними.

Порада

Одразу після використання видаляйте залишки з фільтра під проточною водою. Можна використовувати щітку для миття посуду.

Одразу після змішування напою: наповніть ємність для змішування теплою водою наполовину. Натисніть кнопку "P" кілька разів поспіль. Таким чином виконується попереднє чищення ємності.

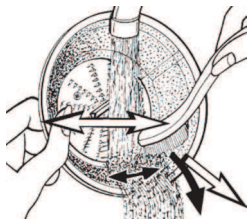

Для очищення зовнішньої поверхні приладу користуйтеся вологою ганчіркою для миття посуду.

Поршень, прозора кришка, сито центрифуги, корпус центрифуги, контейнери для соку і м'якоті, ємність для змішування з кришкою і замком

⚠ Попередження щодо ризику порізів! Сито центрифуги і ніж для змішування гострі!

- Споліскуйте ці компоненти
- Чистіть відцентровий фільтр щіткою для миття посуду. Див. рисунок.
- Сполосніть чистою водою.

Зберігання

- Чистьте пристрій, як описано. Дайте приладу повністю висохнути.
- Якщо пристрій не використовуватиметься тривалий час, рекомендовано зберігати його в оригінальній упаковці.
- Завжди зберігайте пристрій у сухому, добре провітрюваному місці, поза межами досяжності дітей.

Усунення несправностей

Несправність	Можлива причина	Вирішення
Пристрій не працює.	Пристрій не підключено до мережі живлення.	Перевірте настінну розетку за допомогою іншого пристрою.
		Належним чином підключіть штекер.
	Запобіжну ручку не закрито.	Перевірте правильність встановлення усіх деталей.
	Пристрій пошкоджено.	Зверніться до нашого сервісного центру чи відповідного спеціаліста.
Малий об'єм соку.	Неправильний тип фруктів.	Виберіть тип фруктів, які мають більше соку. У центрифугі неможливо вичавити сік із невеличких ягід.
	Надто багато залишків у ситі центрифуги.	Почистьте сито центрифуги.
Сильний шум та дисбаланс під час роботи.	Пристрій неправильно змонтовано.	Упевніться, що усі компоненти встановлено належним чином.
	Надто багато залишків у ситі центрифуги.	Під час обробки великої кількості продуктів чистіть у проміжках відцентровий фільтр.
Рідина не змішуються належним чином.	Об'єм рідини у ємності не відповідає мінімальному або максимальному.	Змініть кількість рідини.
	Занадто велика швидкість.	Почніть з меншої швидкості, поступово збільшуючи її.

Технічні параметри

Модель: PC-AE 1002
 Подання живлення: 220-240 В~ 50 Гц
 Номінальна потужність: 1000 Вт
 Максимальна потужність: 1200 Вт
 Рівень звукового тиску: 88,7дБ(А)
 Група електробезпеки: I
 Короткочасна робота/пауза: 1/3 хвилин
 Вага нетто: прибр. 6,75 кг

Залишаємо за собою право на технічні зміни!

Цей пристрій сертифіковано відповідно до діючих норм CE, наприклад норм електромагнітної сумісності і низької напруги, і сконструйовано відповідно до останніх характеристик із техніки безпеки.

Содержание

Расположение элементов	3
Общие указания по технике безопасности.....	71
Особые указания по технике безопасности для этого устройства	72
Назначение	72
Комплект поставки	72
Распаковка устройства	73
Список компонентов.....	73
Подготовка как соковыжималки	73
Подключение	73
Использование соковыжималки.....	74
Сборка смесительного сосуда и крышки	75
Использование смесительной принадлежности	75
Чистка.....	76
Хранение	76
Устранение неисправностей.....	77
Технические характеристики	77

Общие указания по технике безопасности

Перед началом эксплуатации прибора внимательно прочитайте прилагаемую инструкцию по эксплуатации и сохраните ее в надежном месте, вместе с гарантийным талоном, кассовым чеком и, по возможности, картонной коробкой с упаковочным материалом. Если дадите кому-либо попользоваться прибором, обязательно дайте впридачу данную инструкцию по эксплуатации.

- Пользуйтесь прибором только частным образом и по назначению. Прибор не предназначен для коммерческого использования. Не пользуйтесь прибором под открытым небом. Предохраняйте прибор от жары, прямых солнечных лучей, влажности (ни в коем случае не погружайте его в воду) и ударов об острые углы. Не прикасайтесь к прибору влажными руками. Если прибор увлажнился или намок, тут же выньте вилку из розетки.
- После эксплуатации, монтаже принадлежностей, чистке или поломке прибора всегда

вынимайте вилку из розетки (тяните за вилку, а не за кабель).

- **Не** оставляйте включенные электроприборы без присмотра. Выходя из помещения всегда выключайте прибор. Выньте штекер из розетки.
- Прибор и кабель сетевого питания необходимо регулярно обследовать на наличие следов повреждения. При обнаружении повреждения пользоваться прибором запрещается.
- Ни в коем случае не ремонтируйте прибор самостоятельно, а обращайтесь в таком случае за помощью к специалисту, имеющему соответствующий допуск. Из соображений безопасности, замена сетевого шнура на равнозначный допускается только через заводизготовитель, нашу сервисную мастерскую или соответствующего квалифицированного специалиста.
- Используйте только оригинальные запчасти.
- Пожалуйста, соблюдайте нижеследующие “Специальные указания по технике безопасности”.

Символы применяемые в данном руководстве пользователя

Важные рекомендации для обеспечения вашей безопасности обозначены по особенному. Обязательно следуйте этим рекомендациям, чтобы предотвратить несчастный случай или поломку изделия:

ПРЕДУПРЕЖДЕНИЕ:

Предупреждает об опасности для здоровья и возможном риске получения травмы.

ВНИМАНИЕ:

Указывает на возможную опасность для изделия и других окружающих предметов.

ПРИМЕЧАНИЯ:

Дает советы и информацию.

Дети и лица нуждающиеся в присмотре

- Из соображений безопасности для детей не оставляйте лежать упаковку (пластиковые мешки, картон, пенопласт и т.д.) без присмотра.

⚠ ПРЕДУПРЕЖДЕНИЕ!

Не позволяйте детям играть с полиэтиленовой пленкой. **Опасность удушья!**

- Этот прибор не предназначен для пользования лицами (включая детей) с ограниченными физическими, сенсорными или умственными способностями или лицами, не имеющими опыта и/или необходимых знаний. Исключения составляют случаи, когда они находятся под присмотром лица, ответственного за их безопасность, или когда от этого лица получены указания по пользованию прибором.
- Необходимо присматривать за детьми, чтобы убедиться в том, что они не играют с прибором.

Особые указания по технике безопасности для этого устройства

⚠ ПРЕДУПРЕЖДЕНИЕ:

- Опасность порезов! Центробежное сито и смесительные лопасти острые!
- Если вращающееся сито повреждено, устройство эксплуатировать нельзя.
- Всегда используйте трамбовку, имеющуюся в комплекте. Не вставляйте пальцы или инструменты в отверстие воронки.
- Перед заменой принадлежностей или дополнительных деталей, которые движутся во время работы, необходимо выключить устройство и отключить его от электросети.
- Не касайтесь подвижных деталей.
- Перед заменой принадлежностей дождитесь полной остановки ножа.
- Всегда проверяйте правильность установки принадлежностей и надежность креплений перед включением устройства.

- Не держите миксер работающим более 1 минут подряд. После работы дайте ему охладиться в течение примерно 3 минуты перед тем, как использовать его снова.
- Не прикасайтесь к движущимся деталям устройства, всегда ждите, пока они полностью не остановятся.
- Устройство должно работать только под присмотром.
- Не манипулируйте выключателями безопасности.
- Не снимайте крышку во время работы устройства.
- Не вставляйте пальцы в отверстие воронки.

Назначение

Это устройство предназначено для следующего

- Выжимка сока из фруктов и овощей
- Смешивание жидкостей.

Не используйте слишком твердые продукты, такие как орехи или шоколад.

Прибор предназначен для использования в быту и аналогичных применений.

Прибор должен использоваться в соответствии с инструкциями в этом руководстве. Он не предназначен для коммерческого применения.

Любое другое применение устройства считается использованием не по назначению, и может привести к материальному ущербу или травме.

Производитель не несет ответственности за ущерб, причиненный использованием устройства не по назначению.

Комплект поставки

- 1 Корпус устройства с двигателем
- 1 Прозрачный колпак
- 1 Трамбовка
- 1 Сито центрифуги
- 1 Кожух центрифуги
- 1 Емкость для мякоти
- 1 Чашка для отверстия заполнителя

- 1 Крышка с отверстием заполнителя для смесительного сосуда
- 1 Смесительный сосуд

Распаковка устройства

1. Извлеките устройство из его упаковки.
2. Удалите все упаковочные материалы, такие как полиэтиленовая пленка, материал наполнителя, кабельные стяжки и коробки.
3. Убедитесь, что в коробке есть весь комплект поставки.

i ПРИМЕЧАНИЯ:

На устройстве все еще могут оставаться мелкие частицы и пыль, оставшиеся после производственного процесса. Рекомендуется почистить устройство, как описано в разделе "Чистка".

Список компонентов

- 1 Трамбовка
- 2 Отверстие воронки
- 3 Прозрачная крышка
- 4 Предохранительный выключатель
- 5 Центробежное сито
- 6 Корпус центрифуги
- 7 Приводное колесо
- 8 Предохранительная скоба
- 9 Панель управления
- 10 Корпус устройства с двигателем
- 11 Емкость для мякоти
- 12 Чашка для отверстия заполнителя
- 13 Крышка с отверстием заполнителя для смесительного сосуда
- 14 Смесительный сосуд

Подготовка как соковыжималки (см. рис. А)

Для сборки устройства см. иллюстрации на стр. 3.

1. Поставьте устройство так, чтобы выключатель был направлен на вас.

2. Наклоните рукоятку безопасности вправо.
3. Установите контейнер для мякоти на левой стороне. На следующем этапе он будет закреплён манжетой корпуса центрифуги.
4. Установите корпус центрифуги на основной корпус. Основной корпус имеет выемку. В нее должен войти желоб корпуса центрифуги.

⚠ ПРЕДУПРЕЖДЕНИЕ: Риск порезов! Центробежное сито имеет острые ножи!

5. Поместите центробежное сито на приводное колесо. Нажмите на него. Оно должно защелкнуться на приводном колесе.
6. Проверьте установку сита! Нажмите на край сита. Оно не должно перекашиваться при небольшом давлении.
7. Установите прозрачную крышку. Она должна накрывать контейнер для мякоти.

i ПРИМЕЧАНИЯ:

Прибор оборудован предохранительным выключателем (4). Он предотвращает случайный запуск двигателя. Проверьте правильность установки всех компонентов, центробежного сита и прозрачной крышки.

8. Закрепите предохранительную скобу на прозрачной крышке.
9. Поставьте кувшин для сока справа от прибора.
10. Убедитесь, что ручка управления находится в положении "OFF".

Подключение

- Перед тем, как вставлять штепсель в розетку, убедитесь, что напряжение сети соответствует спецификации устройства. Требуемую информацию можно найти на табличке.
- Подключайте устройство только к правильно установленной, исправной розетке 220 – 240 В~ 50 Гц.

Использование соковыжималки

Дисплей

Автоматическая соковыжималка оборудована дисплеем для показа положений переключателей. Индикация видна лучше, если смотреть на дисплей прямо.

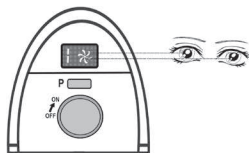

Положения переключателей

- Нажмите кнопку “P” для запуска двигателя сразу с максимальной скоростью.
- Поверните ручку управления из положения “OFF” в положение “ON” для запуска двигателя с уровня скорости 1.
- Работа двигателя дополнительно показывается значком.
- Используйте ручку управления для выбора одного из 9 уровней скорости.

Какой уровень выбирать для конкретных фруктов?

Ответ на этот вопрос приведен в следующей таблице.

1 - 2	Томаты Дыня, арбуз
2 - 4	Сливы, Груши (мягкие), Персики, Манго (очищенные), Киви (очищенные)
4 - 6	Апельсины (очищенные)
6 - 8	Огурцы
9	Ананасы (очищенные), Груши (твердые), Морковь, Сельдерей, Яблоки

- Помойте фрукты перед обработкой.
- Порезьте фрукты на кусочки, чтобы они входили в отверстие заполнителя.
- Удалите крупные косточки и стебли.

Выжимка сока

i ПРИМЕЧАНИЯ:

Прибор предназначен только для кратковременного использования. Делайте паузу 3 минуты после каждой 1 минуты работы.

⚠ ПРЕДУПРЕЖДЕНИЕ!

Перед включением прибора снова проверьте правильность установки всех компонентов.

1. Установите переключатель в нужное положение. Двигатель начнет работать.
2. Поместите кусочки фруктов в отверстие заполнителя и нажмите на них трамбовкой. Обратите внимание! В отверстии заполнителя для трамбовки предусмотрена направляющая.
3. Сок вытекает с правой стороны корпуса. Мякоть собирается в контейнер для мякоти.

i ПРИМЕЧАНИЯ:

- Следите за заполнением кувшина для сока. Вовремя остановите работу для предотвращения переполнения.
- Мелкие фрукты, например ягоды, трудно обрабатывать центробежным способом. Лучше использовать пресс для ягод.

Остановка работы и разборка

1. Установите ручку управления в положение “OFF” и дождитесь полной остановки центробежного сита.
2. Отключите прибор от электросети.
3. Уберите кувшин для сока и откройте предохранительную скобу.
4. Снимите прозрачную крышку.
5. Снимите центробежное сито с корпуса центрифуги. Поднимите центробежное сито обеими руками.

⚠ ПРЕДУПРЕЖДЕНИЕ: Риск порезов! Центробежное сито имеет острые ножи! Беритесь только за наружный пластиковый край.

6. Выньте центробежное сито из корпуса центрифуги.

Сборка смесительного сосуда и крышки (см. рис. В)

1. Возьмите смесительный сосуд так, чтобы ручка была справа.
2. Поместите смесительный сосуд на основание устройства так, чтобы символ ▼ на нижней кромке сосуда совпал с символом ▲ на основании устройства.
3. Символы должны располагаться точно один над другим.
4. Поместите черную крышку на сосуд так, чтобы ее носик закрыл наливное отверстие смесительного сосуда.
5. Поместите крышку отверстия заполнителя на черную крышку.
6. Поверните чашку немного по часовой стрелке для фиксации.

Использование смесительной принадлежности

⚠ ВНИМАНИЕ:

- Всегда выключайте устройство перед снятием смесительного сосуда с основания.
- Всегда дожидайтесь остановки вращения смесительного ножа.
- При высоких температурах стекло может треснуть! Не наливайте жидкости с температурой выше 60°C.
- Не переполняйте смесительный сосуд! В него можно налить максимум 1,8 литра. Пользуйтесь разметкой на сосуде.
- Не смешивайте объем жидкостей менее 0,6 литра! Смесительные ножи могут высохнуть и повредить уплотнение.
- Никогда не добавляйте твердые ингредиенты в смесительный сосуд! Это миксер, а не измельчитель. Такие ингредиенты, как орехи, лед и бобы кофе, могут повредить устройство.

📌 ПРИМЕЧАНИЯ:

- Миксер работает, только когда символы ▼ и ▲ точно находятся один над другим.
- Устройство предназначено для кратковременной работы. Делайте паузу 3 минуты после каждой 1 минуты работы.

1. Заранее порежьте фрукты на небольшие куски.
2. Установите смесительный сосуд на основное устройство, если оно не установлено.
3. Налейте жидкость для смешивания в сосуд.
4. Установите крышку с чашкой на сосуд.

📌 ПРИМЕЧАНИЯ:

Вы хотите добавить сахар или приправы в смешиваемый напиток?

- Сначала выключите устройство.
- Снимите чашку и влейте ингредиенты через отверстие.
- Снова установите чашку на крышку.

⚠ ПРЕДУПРЕЖДЕНИЕ:

- Не запускайте устройство с пустым смесительным сосудом или без крышки.
- Не вводите руки в смесительный сосуд! Лопасты острые и вращаются с большой скоростью. Можно получить серьезную травму.

5. Убедитесь, что поворотный переключатель находится в положении "OFF".
6. Включите сетевую вилку в правильно установленную безопасную розетку с напряжением 220 - 240 В, 50 Гц.
7. Включите устройство поворотным переключателем или используйте импульсный режим "P".

Для однородного смешивания (непрерывная работа)

Для этого выберите ступень от 1 до 9 поворотным переключателем. Смотрите на дисплей:

Ступень 1 = низкая скорость

Ступень 9 = высокая скорость

Для выключения устройства установите поворотный переключатель в положение “OFF”.

Для импульсной работы

(смешивание короткими интервалами)

- a. Поверните поворотный переключатель в положение “OFF”. Теперь устройство выключено.
 - b. Нажмите и держите кнопку “P” соответственно нужному интервалу времени.
 - c. Двигатель автоматически останавливается после отпускания кнопки “P”.
8. Для налива напитка снимите смесительный сосуд с основания устройства.

Окончание работы

1. Установите поворотный переключатель в положение “OFF” или опустите кнопку “P”.
2. Дождитесь остановки смесительного ножа.
3. Выньте сетевую вилку из розетки.

Чистка

⚠ ПРЕДУПРЕЖДЕНИЕ:

- Перед чисткой всегда вынимайте сетевую вилку из розетки.
- Ни при каких обстоятельствах не погружайте устройство в воду, чтобы почистить его. Это может привести к удару электрическим током или пожару.
- Сито центрифуги очень острое! Опасность травмирования!

⚠ ВНИМАНИЕ:

- Не используйте проволочную щетку или другие абразивные инструменты.
- Не используйте кислотные или абразивные моющие средства.
- Не давайте мякоти засыхать на центробежном сите. Мелкие поры засорятся и ими нельзя будет пользоваться.

Совет

Сразу же удалите остатки с центробежного сита под струей воды. Используйте щетку для мытья посуды.

Сразу после смешивания напитка: Налейте в смесительный сосуд теплую воду до половины.

Снова нажмите кнопку “P”. Теперь сосуд предварительно помыть.

Для очистки поверхности устройства используйте только влажную ветошь.

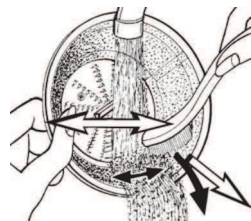

Плунжер, прозрачный колпак, сито центрифуги, кожух центрифуги, емкость для сока / мякоти, емкость для смешивания с крышкой и фиксатором

⚠ Предупреждение о риске порезов!
Сито центрифуги и смесительная лопасть острые!

- Почистите эти компоненты в раковине.
- Для чистки центробежного сита используйте щетку для мытья посуды. См. рисунок.
- Ополосните чистой водой.

Хранение

- Почистите устройство в соответствии с описанием. Дайте аксессуарам полностью высохнуть.
- Рекомендуется хранить устройство в его оригинальной упаковке, если оно не будет использоваться длительное время.
- Всегда храните устройство в сухом, хорошо проветриваемом месте, недоступном для детей.

Устранение неисправностей

Неисправность	Возможная причина	Действия
Устройство не функционирует.	К устройству не подключено электропитание.	Проверьте розетку с помощью другого устройства.
		Вставьте штепсель в розетку правильно.
	Проверьте сетевой предохранитель.	
	Рукоятка безопасности не была закрыта.	Проверьте правильность установки всех компонентов.
	Устройство неисправно.	Обратитесь в наш сервисный центр или к специалисту.
Слишком мало сока.	Не тот тип фруктов.	Выберите фрукт того типа, который дает много сока.
		В центрифуге нельзя отжать сок из небольших ягод.
	Слишком много мякоти на сите центрифуги.	Почистите сито центрифуги.
Сильный шум и разбалансировка во время работы.	Плохая сборка.	Убедитесь, что все компоненты устройства установлены правильно.
	Слишком много мякоти на сите центрифуги.	При обработке больших количеств продуктов периодически чистите центробежное сито.
Жидкости не перемешиваются удовлетворительно.	Слишком мало или слишком много жидкости в сосуде.	Измените количество жидкости.
	Скорость слишком высока.	Начните смешивание с низкой скорости, которую можно потом увеличить.

Технические характеристики

Модель: PC-AE 1002
 Электропитание: 220-240 В~, 50 Гц
 Номинальная потребляемая мощность: 1000 Вт
 Максимальная потребляемая мощность 1200 Вт
 Уровень давления звука: 88,7 дБ(А)
 Класс защиты: I
 Кратковременная работа/пауза 1/3 минуты
 Вес нетто: примерно 6,75 кг
 Спецификация может быть изменена без предварительного уведомления!

Данное устройство соответствует всем текущим директивам СЕ, таким как электромагнитная совместимость и низкое напряжение; оно произведено в соответствии с новейшими правилами техники безопасности.

المحتويات

- لا تحاول إصلاح الجهاز بنفسك. اتصل دائما بفني معتمد. لتجنب التعرض للخطر، استبدل الكبل المعيب دائما عن طريق الشركة المصنعة فقط أو من خلال خدمة العملاء لدينا أو من قِبَل شخص مؤهل بكبل من نفس النوع.
- استخدم قطع الغيار الأصلية فقط.
- يجب مراعاة "تعليمات السلامة الخاصة" التالية بحرص.

رموز تعليمات الاستخدام

- تم وضع علامات على هذه المعلومات الهامة خصيصا للحفاظ على سلامتك. من الضروري الامتثال لهذه التعليمات لتجنب وقوع حوادث ومنع إلحاق تلف بالجهاز:

⚠ تحذير:

يحذرك هذا الرمز من الإصابة بمخاطر على صحتك ويشير إلى وجود مخاطر محتملة للتعرض للإصابة.

⚠ تنبيه:

يشير هذا الرمز إلى وجود مخاطر محتملة قد يتعرض لها الجهاز أو أشياء أخرى.

ℹ ملاحظة:

يلقي هذا الرمز الضوء على النصائح والمعلومات.

الأطفال والأشخاص الضعفاء

- لضمان سلامة أطفالك، يرجى حفظ العبوة بالكامل (الحقائب البلاستيكية، والصناديق، والبوليسترين وغيرها) بعيدا عن متناول أيديهم.

⚠ تحذير!

لا تدع الأطفال الصغار يعيثون بالرقائق المعدنية خشية خطر الاختناق!

- لا يصلح استخدام هذا الجهاز من قبل الأشخاص (بمن فيهم الأطفال) ذوي القدرات البدنية أو الحسية أو العقلية المحدودة و/أو ممن ليست لديهم المعرفة و/أو الخبرة الكافية، إلا إذا أشرف عليهم شخص يكون مسؤولا عن سلامتهم أو اطلع على التعليمات الخاصة بطريقة استخدام الجهاز.
- يجب الإشراف على الأطفال في جميع الأوقات لضمان عدم عبثهم بالجهاز.

مكان عناصر التحكم.....	3
تعليمات السلامة العامة.....	78
تعليمات السلامة الخاصة بهذا الجهاز.....	79
الاستخدام المميز.....	79
الأجزاء الملحقة.....	79
فض الجهاز.....	79
وصف الأجزاء.....	79
التحضيرات.....	79
التوصيل الكهرب.....	80
تشغيل العصاره.....	80
تجميع إناء الخلط والغطاء.....	81
تشغيل وحدات الخلط المرفقة.....	81
التنظيف.....	82
التخزين.....	82
حل المشكلات.....	83
المعلومات التقنية.....	83

تعليمات السلامة العامة

اقرأ تعليمات التشغيل بعناية قبل تشغيل الجهاز واحتفظ بالتعليمات بما في ذلك الضمان وإيصال الاستلام، وإذا أمكن، الصندوق الذي يحتوي. على العبوة الداخلية. عند إعطاء هذا الجهاز لأشخاص آخرين، يرجى إطلاعهم أيضا على تعليمات التشغيل.

- هذا الجهاز مصمم للاستخدام الخاص وللغرض المقصود منه فقط. لا يصلح هذا الجهاز للاستخدام التجاري.
- لا تستخدم الجهاز في الأماكن الخارجية. احفظه بعيدا عن مصادر الحرارة وأشعة الشمس المباشرة والرطوبة (لا تغمسه مطلقا في أي مادة سائلة) والأسطح الحادة. لا تستخدم الجهاز ويديك مبتلة. إذا كان الجهاز رطبا أو مبتلا، انزع القابس الكهربائي على الفور.
- عند تنظيف الجهاز أو تخزينه، أوقف تشغيله وانزع القابس من مقبس التيار الكهربائي دائما (اسحب القابس نفسه، وليس سلك التوصيل) إذا لم يكن الجهاز قيد الاستخدام وأزل الملحقات المرفقة.
- لا تشغل الجهاز دون أن يكون تحت المراقبة. يجب إيقاف تشغيل الجهاز دائما عند مغادرة الغرفة. انزع القابس من مقبس التيار الكهربائي.
- يجب فحص الجهاز وأسلاك الموصلات الرئيسية بانتظام لاكتشاف وجود أية علامات للتلف. عند اكتشاف أي تلف يجب التوقف عن استخدام الجهاز.

تعليمات السلامة الخاصة بهذا الجهاز

⚠ تحذير:

- خطورة التعرض للجروح! شبكة التنقية وشفرات الخلاط حادة!
- إذا تلف الغريال، لن يعمل الجهاز.
- دائماً أستخدم مكبس اليد الخارجي، لا تدخل أصابعك أو أدوات داخل فتحة الحشو.
- قبل استبدال الملحقات أو الأجزاء الإضافية التي تتحرك في أثناء التشغيل، يجب إيقاف تشغيل الجهاز وفصله عن المقبس الرئيسي.
- لا تلمس الأجزاء المتحركة.
- قبل استبدال الأجزاء الثانوية، انتظر حتى تتوقف الشفرات.
- تأكد دائماً من وضع الملحقات بإحكام وبأمان قبل تشغيل الجهاز.

الأجزاء الملحقة

- 1 قاعدة جهاز مع الموتور
- 1 غطاء شفاف
- 1 المدك
- 1 غريال طرد مركزي
- 1 غطاء طرد مركزي
- 1 وعاء تفل
- 1 غطاء لفتحة إضافة المكونات
- 1 غطاء مزود بفتحة لإضافة المكونات لإناء الخلط
- 1 إناء خلط

فض الجهاز

1. قم بأزالة الجهاز من عبوته.
2. قم بأزالة كل خامات التعبئة مثل الفويل، خامات الحشو، مساك الكابلات، و العبوة الكرتونية.
3. أفحص كل نطاقات التسليمات لأكمالها.

ⓘ ملحوظة:

قد يوجد أثرية أو متبقيات أنتاج على الجهاز. نحن ننصح بتنظيف الجهاز كما هو موصف تحت "تنظيف".

وصف الأجزاء

- 1 المدك
- 2 فتحة الحشو
- 3 غطاء شفاف
- 4 مفتاح الأمان
- 5 منخل الطرد المركزي
- 6 الإطار الخارجي للطرد المركزي
- 7 عجلة الدفع
- 8 دعامة أمان
- 9 لوحة تحكم
- 10 قاعدة الجهاز مع الموتور
- 11 وعاء النقل
- 12 غطاء لفتحة إضافة المكونات
- 13 غطاء مزود بفتحة لإضافة المكونات لإناء الخلط
- 14 إناء الخلط

تجهيزات العصاراة (انظر الشكل A)

- للتركيب، أيضاً انظر للرسم في صفحة 3.
1. أعد الجهاز بحيث تكون نقاط المحول ناحيتك.
 2. أمل مسافة الأمان لليمين.
 3. ثبت وعاء تجميع لب الفاكهة على الجانب الأيسر.

- لا تشغل الخلاط لأكثر من دقيقة واحدة. بعد ذلك، أتركها لمدة ثلاث دقائق تقريباً حتى تبرد قبل استخدامها مرة أخرى.
- لا تلمس أى أجزاء متحركة فى الجهاز و دائماً أنتظر حتى تتوقف.
- تستخدم الماكينة فقط تحت الملاحظة.
- لا تتلاعب فى أى من محاولات الأمان.
- لا تزيل الغطاء أثناء التشغيل.
- لا تضع أصابعك فى فتحة الحشو.

الاستخدام المميز

يستخدم هذا الجهاز لـ

- تحضير عصير الفواكه والخضروات
- خلط السوائل.

لا تستخدمه مع الأطعمة الصلبة جداً مثل الفستق والشيكولاتة.

يستخدم الجهاز فقط فى الاستخدامات المنزلية وما شابه. ويجب استخدام الجهاز كما هو منصوص عليه فى دليل الاستخدام. لا تستخدم الجهاز فى الأغراض التجارية.

أى استخدام آخر سوف يعتبر استخدام غير مقصود و يمكن أن يؤدى إلى تلف الخامة أو حتى جرح الشخص. المصنع لن يكون مسئول عن أى تلف سببه خطأ غير مقصود.

- حرك مفتاح التحكم من "OFF" إلى "ON" لبدء الجهاز على المستوى 1.
- عند التشغيل يظهر رمز لتوضيح أن الجهاز يعمل.
- استخدم مفتاح التحكم للاختيار من بين 9 مستويات.

ما المستوى المناسب لكل نوع من أنواع الفاكهة؟
الرجاء استعراض الجدول التالي لمعرفة الإجابة.

2-1	الطماطم، البطيخ
4-2	البرقوق، الكمثرى (الطرية)، الخوخ، المانجو (بدون قشر)، الكيوي (بدون قشر)
6-4	البرتقال (بدون قشر)
8-6	الخيار
9	الأناناس (بدون قشر)، الإجماص (الجامد)، الجزر، الكرفس، التفاح

- اغسل الفاكهة التي سينم عصرها.
- قطع الفاكهة حتى يمكن إدخالها عبر فتحة التعبئة.
- قم بإزالة البذور والجنور الكبيرة.

استخراج العصير

ملاحظة:

هذا الجهاز مخصص للاستخدام لفترات قصيرة. بعد كل دقيقة من التشغيل، انتظر 3 دقائق قبل التشغيل مرة أخرى.

تحذير!

تحقق مرة أخرى من تثبيت كل الملحقات بالشكل الصحيح قبل التشغيل.

1. اضبط المفتاح على الوضع الذي تريده. يبدأ الجهاز في العمل.
2. ضع قطع الفاكهة عبر فتحة التعبئة واضغط عليها باستخدام المدك. الرجاء الملاحظة! للمدك مسار محدد بفتحة التعبئة.
3. يتدفق العصير من الجانب الأيمن. يتم تجميع اللب في وعاء تجميع لب الفاكهة.

ملاحظة:

- راقب أبريق العصير. أوقف التشغيل في الوقت المناسب حتى لا يفيض العصير عن الأبريق.
- الفاكهة الصغيرة، مثل التوت، يصعب عصرها باستخدام المنخل. استخدم طريقة ضغط التوت بدلا من ذلك.

- وفي الخطوة التالية يتم إحكام تثبيته بواسطة الحلقة المعدنية بالإطار الخارجي للطرود المركزي.
4. ثبت الإطار الخارجي للطرود المركزي أعلى الإطار الخارجي للقاعدة. يحتوي الإطار الخارجي للقاعدة على تجويف. وهنا يتم تثبيت أنبوب صب الإطار الخارجي للطرود المركزي.

⚠️ خطر الإصابة بقطع! منخل الطرد المركزي حاد!

5. ضع منخل الطرد المركزي أعلى عجلة الدفع. تسمع صوت طقة عندما يتم التثبيت في عجلة الدفع.
6. تحقق من منخل الطرد المركزي. وتحقق من حافظته. يجب ألا تتحرك عند هزها.
7. ثبت الغطاء الشفاف. يجب أن يغطي وعاء تجميع لب الفاكهة.

ملاحظة:

الجهاز مزود بمفتاح للأمان (4). ووظيفته منع عمل الجهاز دون قصد. تحقق من التثبيت الصحيح لكل المكونات، ومنخل الطرد المركزي والغطاء الشفاف.

8. أحكم غلق دعامة الأمان أعلى الغطاء الشفاف.
9. ضع أبريق العصير على الجانب الأيمن من الجهاز.
10. تأكد من أن زر التحكم مضبوط على الوضع "OFF".

التوصيل الكهربائي

- قبل إدخال قابس الكهرباء في المخرج، تأكد أن الفولتية الرئيسية التي ستستخدم توافق الجهاز. يمكنك إيجاد المعلومات المطلوبة على لوحة الاسم.
- أوصل الجهاز فقط للقابس الصحيح المركب بأمان من 220-240 فولت ~50 هيرتز.

تشغيل العصارة

شاشة العرض

إن العصارة الأوتوماتيكية مزودة بشاشة عرض لقراءة إعدادات المفاتيح. وأفضل وضع للقراءة هو الوضع الأفقي.

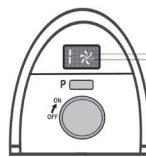

إعدادات المفاتيح

- اضغط على الزر "P" حيث يبدأ الجهاز في العمل بأقصى سرعة.

إيقاف التشغيل وتفكيك الملحقات

1. اضغط مفتاح التحكم على الوضع "OFF" وانتظر حتى يتوقف المنخل تماما.
2. افصل الجهاز عن التيار.
3. اسحب أبريق العصير بعيدا وافتح دعامة الأمان.
4. قم بإزالة الغطاء الشفاف.
5. قم بإزالة المنخل مع الإطار الخارجي للطرد المركزي. استخدم كلتا اليدين لرفع الإطار لأعلى.

⚠ تحذير خطر القطع! منخل الطرد المركزي به سكاكين حادة! أمسك الجزء البلاستيكي الخارجي فقط.

6. ارفع المنخل من الإطار الخارجي للطرد المركزي.

تجميع إناء الخلط والغطاء (انظر الشكل B)

1. أمسك إناء الخلط بحيث يكون المقبض على الجانب الأيمن.
2. ضع إناء الخلط على قاعدة الجهاز بحيث يكون الرمز ▼ الموجود على الحافة السفلية للإناء مشيرًا إلى الرمز ▲ الموجود على قاعدة الجهاز.
3. يجب أن تكون الرموز واحدًا فوق الآخر مباشرةً.
4. ضع الغطاء الأسود الموجود على الإناء بحيث يغلق اللسان فتحة سكب العصير الموجودة في إناء الخلط.
5. ضع الغطاء المزود بفتحة إضافة المكونات في الغطاء الأسود.
6. أدر الغطاء مسافة قصيرة في اتجاه عقارب الساعة لقلعه.

تشغيل وحدات الخلط المرفقة

⚠ احتياطات:

- قم دائمًا بإيقاف تشغيل الجهاز قبل إزالة إناء الخلط من القاعدة.
- انتظر دائمًا حتى تتوقف شفرات الخلط عن الدوران.
- قد ينكسر الزجاج في حالة ارتفاع درجات الحرارة! لا تضيف السوائل ذات درجات الحرارة التي تزيد عن 60 درجة مئوية.
- لا تفرط في ملء إناء الخلط! يمكنك إضافة حد أقصى 1.8 لتر. راقب شاشة التدرج الموجودة على الإناء.

⚠ احتياطات:

- لا تضع كمية أقل من 0.6 لتر! فقد تعمل شفرات الخلط وهي جافة، ومن ثم تتسبب في تلف السداة.
- لا تضع المكونات الصلبة في إناء الخلط! فهذا خلط وليس مفرمة. تتسبب المكونات مثل الجوز والثلج وبن القهوة في تلف الجهاز.

ⓘ ملاحظة:

- يعمل الخلط فقط عندما يكون كل من الرمزين ▼ و ▲ واحدًا فوق الآخر.
- تم تصميم الجهاز للتشغيل لفترات قصيرة. انتظر لمدة 3 دقائق بعد تشغيله لمدة 1 دقيقة.

1. قطع الفاكهة مقدمًا إلى أجزاء أصغر.
2. ضع إناء الخلط على قاعدة الجهاز، إذا لم يتم القيام بذلك بعد.
3. قم بوضع السائل المراد خلطه في الإناء.
4. ضع الغطاء الكبير المزود بغطاء على الإناء.

ⓘ ملاحظة:

- هل تريد إضافة سكر أو توابل إلى المشروب المخروط الخاص بك؟
- قم أولاً بإيقاف تشغيل الجهاز.
- قم بإزالة الغطاء وأضفه من خلال الفتحة.
- أعد وضع الغطاء في الغطاء الكبير.

⚠ تحذير:

- لا تقم بتشغيل إناء الخلط فارغًا أو بدون الغطاء.
- لا تضع يدك في إناء الخلط! فالشفرات حادة وتدور بسرعة عالية. وقد ينتج عن ذلك التعرض لإصابات خطيرة.

5. تأكد من أن مفتاح التدوير مضبوط على الوضع "OFF".
6. وصل مقبس الطاقة بمقبس السلامة المثبت بشكل صحيح والذي يعمل بقدرة 220-240 فولت، 50 هرتز.
7. شغل الجهاز باستخدام مفتاح التدوير، أو استخدم تشغيل الخفق "P".

من أجل الخلط المنتظم

(التشغيل المستمر)

بالنسبة لطريقة التشغيل هذه، حدد خطوة من 1 إلى 9 باستخدام مفتاح التدوير. انظر إلى الشاشة.

الخطوة 1 = سرعة منخفضة
الخطوة 9 = سرعة عالية

اضبط المفتاح على وضع "OFF" لإيقاف تشغيل الوحدة.

نصيحة

قم بإزالة بقايا عملية العصر من المنخل مباشرة باستخدام ماء جاري. استخدم فرشاة تنظيف الأطباق

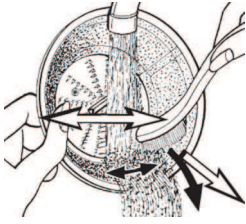

قم مباشرة بعد خلط مشروبك بالآتي:
بملاء إنباء الخلط بالماء الفاتر حتى النصف.
اضغط على الزر "P" بشكل متكرر. وبذلك تكون قد قمت بتنظيف الإناء مقدماً.

لتنظيف الماكينة من الخارج استخدم فقط قطعة قماش منداة بالماء

الغطاس، الغطاء الشفاف، غريال الطرد المركزي، غطاء الطرد المركزي، وعاء العصير اللب، وعاء الخلط والغطاء والفقل

⚠ تحذير بالنسبة لمخاطر الجروح! غريال الطرد المركزي وشفرة الخلط حادة!

- نظف المكونات في حمام للشطف.
- قم بتنظيف المنخل باستخدام فرشاة تنظيف الأطباق. انظر الشكل.
- اشطف الأجزاء باستخدام ماء نظيف.

التخزين

- نظف الجهاز كالموصوف. أترك الملحقات تجف تماماً.
- نحن ننصحك بتخزين الجهاز في عبوته الأصلية عند عدم استخدامه لمدة طويلة.
- دائماً قم بتخزين الجهاز في مكان جيد التهوية و جاف بعيد عن متناول الأطفال.

من أجل تشغيل الخفق (الخلط في فترات قصيرة)

- a. أدر مفتاح التدوير إلى الوضع "OFF".
تم إيقاف تشغيل الجهاز الآن.
 - b. اضغط على الزر "P" طبقاً لمدة الفترة الفاصلة.
 - c. يتوقف الموتور تلقائياً عندما تترك الزر "P".
8. ارفع إنباء الخلط من على قاعدة الجهاز لسكب المشروب.

إنهاء العملية

1. اضبط مفتاح التدوير على وضع "OFF" أو اترك الزر "P".
2. انتظر حتى تتوقف شفرة الخلط.
3. اسحب المقبس الرئيسي من المنفذ الخارجي.

التنظيف

⚠ تحذير:

- قبل البدء في عملية التنظيف، افصل الجهاز عن التيار.
- تحت أي الظروف لا يجب غمس الجهاز في الماء بغرض التنظيف و الا قد ينتج صدمة كهربائية أو حريق.
- غريال الطرد المركزي حاد للغاية! خطر التعرض للجروح!

⚠ احتياطات:

- لا تستخدم فرشاة سلك أو أي أشياء كاشطة.
- لا تستخدم أي منظفات حمضية أو كاشطة.
- لا تترك لب الفاكهة يجف داخل المنخل. سوف تسد فتحات الصب وتصبح دون فائدة.

حل المشكلات

العطل	السبب المحتمل	الأصلاح
الجهاز لا يعمل.	عدم توصيل الجهاز بالكهرباء.	أفحص مخرج الكهرباء بجهاز آخر.
		أدخل مقيس الكهرباء بشكل صحيح.
		تحقق من الفيوز.
كمية العصير صغيرة.	نوع الفاكهة خطأ	لم يغلق ماسك الأمان.
		الجهاز به عيب.
		أصل بخدمتنا أو متخصص.
صوت ضجيج وعدم اتزان أثناء تشغيل الجهاز.	الكثير من الرواسب في غربال الطرد المركزي.	أختار نوع فاكهة تنتج عصير أكثر.
		العصير لا يمكن أستخراجه من التوت الصغير في الطرد المركزي.
		نظف غربال الطرد المركزي.
لم يتم خلط السوائل بالطريقة الصحيحة.	لديك سوائل كثيرة جداً أو قليلة جداً في الإناء.	تأكد من تركيب جميع الأجزاء بشكل سليم.
		عند عصر كميات كبيرة، قم بتنظيف المنخل بعد كل عملية.
السرعة عالية جداً.	ضع كميات السوائل بمقادير مختلفة.	ابدأ بسرعة بطيئة يمكنك تزويدها فيما بعد.

المعلومات التقنية

الموديل PC-AE 1002 الطاقة الكهربائية:

220-240 فولت تيار متردد 50 هيرتز
 أستهلاك الطاقة الكهربائية الرمزى 1000 وات
 أعلى مستوى أستهلاك طاقة 1200 وات
 مستوى ضغط الصوت 88.7 ديسيبل (أ)
 درجة الحماية I
 التشغيل لوقت قصيراً أيقاف مؤقت... 1\3 دقيقة (دقائق)
 الوزن الصافى تقريبا 6.75 كجم

موضع للتغييرات التقنية بدون أشعار سابق.

هذا الجهاز متوافق مع جميع توجيهات السلع الإلكترونية مثل التوجيه الخاص بالتوافق الكهرومغناطيسي والجهد المنخفض، وتم تصنيعه طبقاً لتعليمات المحافظة على السلامة الأخيرة.





GARANTIE-KARTE

Garantiebewijs • Carte de garantie
 Certifi cato di garanzia • Tarjeta de garantía
 Cartão de garantia • Guarantee card
 Гарантійний талон • Karta gwarancyjna
 Záruční list • Garancia lap • Гарантийная карточка

PC-AE 1002

24 Monate Garantie gemas Garantie-Erklärung • 24 maanden garantie overeenkomstig schriftelijke garantie • 24 mois de garantie conformément a la declaration de garantie • 24 meses de garantie segun la declaration de garantia • 24 meses de garantía, conforme a declaracao de garantia • 24 mesi di garanzia a seconda della spiegazione della garanzia • 24 months guarantee according to guarantee declaration • Гарантія терміном на два роки згідно гарантійної декларації • 24 miesięcne gwarancji na podstawie karty gwarancyjnej • Záruka 24 mesiců podle prohlášení o záruce • A garanciat lasd a hasznalati utasításban • Гарантийные обязательства – смотри руководство пользователя

Kaufdatum, Handstempel, Unterschrift • Koopdatum, Stempel van de leverancier, Handtekening • Date d'achat, cachet du revendeur, signature • Fecha de compra, Sello del vendedor, Firma • Data de compra, Carimbo do vendedor, Assinatura • Data dell'acquisto, timbro del commerciante, firma • Purchase date, Dealer stamp, Signature • Дата придбання, печатка продавця, підпис • Data kupna, Pieczęć sklepu, Podpis • Datum koupě, Razítko prodejce, Podpis • A vásarfasí datum, a vásarfasí hely bejegyzője, aláírás • Дата покупки, печать торговца, подпись

PROFI  COOK®

Industriering Ost 40 • D-47906 Kempen

PROFI  COOK®

D-47906 Kempen/Germany Industriering Ost 40

Internet: <http://www.proficook.de>