

Nikon

FOTOCAMERA DIGITALE

COOLPIX AW130

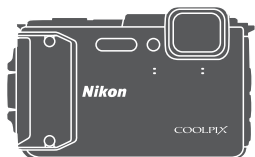

Manuale di riferimento

Introduzione	➔ i
Sommario	➔ xx
Componenti della fotocamera	➔ 1
Operazioni preliminari per la ripresa	➔ 6
Operazioni base per la ripresa e la riproduzione	➔ 12
Funzioni di ripresa	➔ 21
Funzioni di riproduzione	➔ 59
Registrazione e riproduzione di filmati	➔ 71
Uso dei menu	➔ 78
Uso delle funzioni di localizzazione/visualizzazione delle mappe	➔ 132
Uso della funzione Wi-Fi (Wireless LAN)	➔ 146
Collegamento della fotocamera a un televisore, una stampante o un computer	➔ 150
Note tecniche	➔ 159

Introduzione



Leggere prima di cominciare

Per utilizzare al meglio questo prodotto Nikon, si raccomanda di leggere attentamente i paragrafi "Informazioni per la sicurezza dell'utente" (📖vi–viii), "<Importante> Resistenza agli urti, impermeabilità, tenuta alla polvere e condensa" (📖ix), "<Importante> Note sulle funzioni di localizzazione (GPS/GLONASS, bussola elettronica)" (📖xv) e "Wi-Fi (rete LAN Wireless)" (📖xviii) e tutte le altre istruzioni, e di conservarle in un luogo in cui possano essere consultate da chiunque utilizzi la fotocamera.

- Per iniziare a utilizzare immediatamente la fotocamera, vedere "Operazioni preliminari per la ripresa" (📖6) e "Operazioni base per la ripresa e la riproduzione" (📖12).

Altre informazioni

- Simboli e convenzioni

Simbolo	Descrizione
	Questa icona segnala avvertenze e informazioni che devono essere lette prima di utilizzare la fotocamera.
	Questa icona segnala note e informazioni che devono essere lette prima di utilizzare la fotocamera.
	Questa icona indica altre pagine contenenti informazioni pertinenti.

- Nel presente manuale, le schede di memoria SD, SDHC e SDXC sono indicate con il termine "card di memoria".
- Le impostazioni attive al momento dell'acquisto sono dette "impostazioni predefinite".
- I nomi delle opzioni di menu visualizzate nel monitor della fotocamera e i nomi dei pulsanti e dei messaggi visualizzati sul monitor di un computer sono riportati in grassetto.
- In questo manuale talvolta le immagini sono state omesse dagli esempi di visualizzazione del monitor, in modo che gli indicatori risultino più facilmente visibili.

Fissaggio della cinghia da polso per riprese a terra

Prima di utilizzare la fotocamera in subacquea, rimuovere la cinghia da polso per riprese a terra.

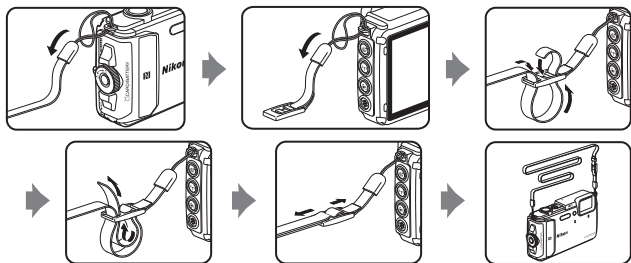

Informazioni e precauzioni

Aggiornamento costante

Nell'ambito dei propri servizi di formazione e di assistenza sui prodotti, Nikon si impegna a favorire un "aggiornamento costante" della sua clientela, mettendo a disposizione informazioni in costante aggiornamento sui seguenti siti Web:

- Per gli utenti negli Stati Uniti: <http://www.nikonusa.com/>
- Per gli utenti in Europa e Africa: <http://www.europe-nikon.com/support/>
- Per gli utenti in Asia, Oceania e Medio Oriente: <http://www.nikon-asia.com/>

Visitando questi siti Web è possibile reperire informazioni aggiornate, risposte a domande frequenti (FAQ), suggerimenti e consigli generali sulle tecniche fotografiche e di imaging digitale. Per ulteriori informazioni è anche possibile rivolgersi al rivenditore Nikon locale. Per i recapiti visitare il seguente sito Web:

<http://imaging.nikon.com/>

Utilizzare esclusivamente accessori elettronici di marca Nikon

Le fotocamere Nikon COOLPIX sono progettate secondo i più elevati standard qualitativi e contengono circuiti elettronici molto sofisticati. Solo gli accessori elettronici Nikon (ivi compresi caricabatterie, batterie ricaricabili, adattatori CA/caricabatterie, adattatori CA e cavi USB) certificati da Nikon per l'uso con questa fotocamera digitale Nikon sono progettati e collaudati per garantire un funzionamento conforme ai requisiti funzionali e di sicurezza dei circuiti elettronici di questo prodotto.

L'UTILIZZO DI ACCESSORI ELETTRONICI DI MARCA DIVERSA DA NIKON POTREBBE DANNEGGIARE LA FOTOCAMERA E RENDERE NULLA LA GARANZIA NIKON.

L'uso di batterie ricaricabili Li-ion di altri produttori, prive del sigillo con ologramma Nikon, potrebbe impedire il normale funzionamento della fotocamera o provocare surriscaldamento, incendi, rotture o perdite di liquidi.

Sigillo con ologramma: garantisce l'originalità del prodotto Nikon.



Per ulteriori informazioni sugli accessori di marca Nikon, rivolgersi a un rivenditore autorizzato Nikon di zona.

Prima di un'occasione importante

Prima di utilizzare la fotocamera per occasioni importanti, ad esempio per un matrimonio o un viaggio, scattare alcune foto di prova per verificare che la fotocamera funzioni correttamente. Nikon declina ogni responsabilità per eventuali danni o perdite di profitto derivanti dal malfunzionamento del prodotto.

Informazioni sui manuali

- La riproduzione, la trasmissione, la trascrizione, l'inserimento in un sistema di archiviazione, la traduzione in qualsiasi lingua, in qualsiasi forma e con qualsiasi mezzo dei manuali acclusi a questo prodotto o di parti di essi senza previa autorizzazione scritta di Nikon sono severamente vietati.
- Il prodotto e le schermate effettivamente visualizzate nel monitor potrebbero differire dalle illustrazioni riprodotte in questo manuale.
- Nikon si riserva il diritto di modificare le specifiche hardware e software riportate nei presenti manuali in qualsiasi momento e senza preavviso.
- Nikon declina ogni responsabilità in caso di danni derivanti dall'utilizzo del presente prodotto.
- Sebbene le informazioni contenute nei presenti manuali siano per quanto possibile complete e accurate, gli utenti sono invitati a segnalare eventuali errori e omissioni al rivenditore Nikon più vicino (gli indirizzi dei rivenditori sono forniti separatamente).

Note concernenti il divieto di copia e riproduzione

Si noti che il semplice possesso di materiale copiato o riprodotto in forma digitale tramite scanner, fotocamere digitali o altri dispositivi può essere perseguito legalmente.

• **Materiali la cui copia o riproduzione è proibita per legge**

Non copiare o riprodurre banconote, monete, titoli, obbligazioni statali o locali, anche nell'eventualità in cui si tratti di riproduzioni espressamente contrassegnate come "campioni". È vietata la copia o la riproduzione di banconote, monete o titoli in circolazione all'estero. È vietata la copia o la riproduzione di francobolli e cartoline non timbrati emessi dallo stato, salvo previa autorizzazione dell'organo di competenza.

È vietata la copia o la riproduzione di francobolli emessi dallo stato e di documenti certificati previsti dalla legge.

• **Precauzioni per determinate copie e riproduzioni**

La copia o la riproduzione di titoli di credito emessi da aziende private (azioni, ricevute, assegni, buoni regalo e così via), abbonamenti ai mezzi pubblici o buoni d'acquisto sono consentite per un numero di copie minimo richiesto a fini contabili da parte delle aziende. È inoltre vietata la copia o la riproduzione di passaporti, licenze emesse da enti privati o pubblici, carte d'identità e biglietti come abbonamenti o buoni pasto.

• **Rispetto delle note sul copyright**

La copia o riproduzione di opere protette da copyright, quali libri, brani musicali, dipinti, xilografie, mappe, disegni, filmati e fotografie è regolamentata dalle leggi nazionali e internazionali sul copyright. Non utilizzare il presente prodotto per realizzare copie illegali o infrangere le leggi sul copyright.

Smaltimento di dispositivi di archiviazione dati

Si prega di notare che la cancellazione di immagini o la formattazione di dispositivi di archiviazione dati come le card di memoria o la memoria interna della fotocamera non comporta l'eliminazione totale dei dati delle immagini. Talvolta i file cancellati possono essere recuperati dai dispositivi di archiviazione dati smaltiti utilizzando software reperibili in commercio, pertanto tali dispositivi potenzialmente potrebbero essere utilizzati per un uso illecito di immagini personali. La tutela della privacy di tali dati è responsabilità dell'utente.

Prima di smaltire o di cedere a terzi un dispositivo di archiviazione dati, cancellare tutti i dati utilizzando un software per eliminazione permanente reperibile in commercio, oppure impostare **Registra dati posizione** in **Opzioni dati posizione** nel menu opzioni dati posizione (📖78) su **No** dopo aver formattato il dispositivo, quindi riempire completamente la memoria con immagini prive di informazioni personali (ad esempio immagini del cielo prive di altri contenuti). Durante la distruzione fisica dei dispositivi di archiviazione dati, prestare particolare attenzione a evitare lesioni personali o danni alle cose.

I dati di registro salvati sulla card di memoria vengono gestiti come tutti gli altri dati dalla COOLPIX AW130. Per cancellare i dati di registro acquisiti ma non salvati sulla card di memoria, selezionare **Crea registro** → **Termina tutti i registri** → **Cancella registri**.

Per eliminare le impostazioni Wi-Fi, selezionare **Riprist. impost. predef.** nel menu opzioni Wi-Fi (📖78).

Marchio di conformità

Seguire la procedura riportata di seguito per visualizzare alcuni dei marchi di conformità della fotocamera.

Premere il pulsante **MENU** → Icona del menu **Y** → Marchio di conformità → Pulsante **OK**

Informazioni per la sicurezza dell'utente

Onde evitare eventuali danni al prodotto Nikon o lesioni personali a se stessi o agli altri, leggere integralmente le seguenti precauzioni di sicurezza prima di utilizzare questo apparecchio. Conservare le istruzioni di sicurezza in modo che chiunque faccia uso dell'apparecchio possa consultarle.

Le conseguenze che potrebbero derivare dalla mancata osservanza delle precauzioni elencate in questo capitolo sono contrassegnate dal seguente simbolo:



Questo simbolo indica avvertenze e informazioni che devono essere lette prima di utilizzare il prodotto Nikon, allo scopo di evitare lesioni personali.

AVVERTENZE



In caso di malfunzionamento, spegnere l'apparecchio

In caso di fuoriuscita di fumo oppure di odore insolito dalla fotocamera o dall'adattatore CA/caricabatteria, scollegare l'adattatore CA/caricabatteria e rimuovere immediatamente la batteria ricaricabile, prestando attenzione a non riportare ustioni. Se si continua a utilizzare l'apparecchio in queste condizioni, si potrebbero verificare infortuni. Una volta rimossa o scollegata la fonte di alimentazione, fare controllare l'apparecchio presso un centro di assistenza autorizzato Nikon.



Non smontare

In caso di contatto con parti interne della fotocamera o dell'adattatore CA/caricabatteria si potrebbero riportare lesioni. Eventuali riparazioni devono essere eseguite esclusivamente da personale qualificato. In caso di apertura o rottura del guscio esterno della fotocamera o dell'adattatore CA/caricabatteria in seguito a caduta o altro incidente, fare controllare il prodotto presso un centro assistenza autorizzato Nikon dopo aver scollegato il prodotto e/o rimosso la batteria ricaricabile.



Non utilizzare la fotocamera o l'adattatore CA/caricabatteria in presenza di gas infiammabili

Onde evitare esplosioni o incendi, non utilizzare apparecchi elettronici in presenza di gas infiammabili.



Per utilizzare la fotocamera in subacquea, rimuovere la cinghia da polso

Non attorcigliare la cinghia della fotocamera attorno al collo, onde evitare il rischio di soffocamento.



Maneggiare con attenzione la cinghia da polso della fotocamera

Non collocare la cinghia da polso della fotocamera attorno al collo di neonati o bambini.



Tenere lontano dalla portata dei bambini

Prestare particolare attenzione onde evitare che i bambini possano introdurre in bocca la batteria ricaricabile o altri piccoli componenti.

⚠ Non rimanere a contatto con la fotocamera, l'adattatore CA/ caricabatteria o l'adattatore CA per periodi di tempo prolungati mentre detti dispositivi sono accesi o in uso

Alcune parti dei dispositivi diventano molto calde. Mantenendo i dispositivi a contatto diretto con la pelle per lunghi periodi di tempo possono verificarsi ustioni.

⚠ Non lasciare il prodotto in luoghi caratterizzati da temperature molto elevate, per esempio all'interno di una vettura chiusa o alla luce solare diretta

La mancata osservanza di questa precauzione può causare danni o incendi.

⚠ Utilizzare il mezzo di alimentazione corretto (batteria, adattatore CA/ caricabatteria, adattatore CA, cavo USB)

L'uso di un mezzo di alimentazione diverso da quelli forniti o commercializzati da Nikon potrebbe provocare danni o malfunzionamenti.

⚠ Prestare attenzione mentre si maneggia la batteria ricaricabile

Se maneggiata in modo improprio, la batteria ricaricabile potrebbe perdere liquido, surriscaldarsi o esplodere. Per maneggiare la batteria ricaricabile di questo prodotto, adottare le seguenti precauzioni:

- Prima di sostituire la batteria ricaricabile, spegnere il prodotto. Se si stava utilizzando l'adattatore CA/caricabatteria o l'adattatore CA, accertarsi che sia scollegato dalla presa.
- Utilizzare esclusivamente una batteria ricaricabile Li-ion EN-EL12 (in dotazione). Caricare la batteria ricaricabile utilizzando una fotocamera compatibile con la funzione di ricarica. Per eseguire questa operazione, utilizzare l'adattatore CA/caricabatteria EH-71P (in dotazione) e il cavo USB UC-E21 (in dotazione). Per caricare la batteria ricaricabile senza fotocamera si può utilizzare anche il caricabatteria MH-65 (acquistabile separatamente).
- Prestare attenzione a non inserire la batteria ricaricabile in posizione capovolta o in senso inverso.
- Non cortocircuitare o smontare la batteria ricaricabile e non tentare di rimuovere o forzare il materiale isolante o l'involucro della batteria ricaricabile.
- Non esporre la batteria ricaricabile a fiamme libere o calore eccessivo.
- Non immergerla né esporla all'acqua.
- Per il trasporto, inserire la batteria ricaricabile in una busta di plastica o simili per isolare il terminale. Non trasportare o riporre la batteria ricaricabile insieme a oggetti metallici, come collane o forcine per capelli.
- Quando è completamente scarica, la batteria ricaricabile può essere soggetta a perdite di liquido. Onde evitare danni al prodotto, rimuovere la batteria ricaricabile quando è scarica.
- Sospendere immediatamente l'uso se si notano cambiamenti nella batteria ricaricabile, come scolorimento o deformazione.
- In caso di contatto di indumenti o della cute con il liquido fuoriuscito da una batteria ricaricabile danneggiata, lavare immediatamente la parte interessata con abbondante acqua.

⚠ Durante l'uso dell'adattatore CA/caricabatteria, osservare le seguenti precauzioni

- Mantenere asciutto il prodotto. La mancata osservanza di questa precauzione potrebbe causare incendi o folgorazioni.

- Rimuovere con un panno asciutto l'eventuale polvere accumulatasi sulle parti metalliche del connettore o in prossimità delle stesse. L'utilizzo prolungato della fotocamera in tali condizioni può causare incendi.
- Non toccare il connettore e non avvicinarsi all'adattatore CA/caricabatteria durante i temporali. La mancata osservanza di questa precauzione può causare folgorazioni.
- Non danneggiare, modificare, tirare o piegare con forza il cavo USB, non collocarlo sotto oggetti pesanti e non esporlo al calore o alle fiamme. Se la guaina di isolamento dovesse danneggiarsi lasciando esposti i fili, portare il cavo presso un centro di assistenza autorizzato Nikon per un controllo. La mancata osservanza di queste precauzioni può causare incendi o folgorazioni.
- Non toccare il connettore o l'adattatore CA/caricabatteria con le mani bagnate. La mancata osservanza di questa precauzione può causare folgorazioni.
- Non utilizzare con adattatori o convertitori di tensione da viaggio, o con trasformatori CC-CA. La mancata osservanza di questa precauzione può causare danni al prodotto, surriscaldamento o incendi.



Utilizzare cavi idonei

Per il collegamento ai connettori di ingresso o di uscita, utilizzare solo i cavi forniti o commercializzati da Nikon a tale scopo, al fine di mantenere la conformità del prodotto alle normative.



Maneggiare con cura le parti mobili

Prestare attenzione a evitare il rischio di schiacciamento delle dita o di altri oggetti con le parti mobili.



L'utilizzo del flash in prossimità degli occhi del soggetto potrebbe provocare danni temporanei alla vista

Non utilizzare il flash a una distanza inferiore a 1 m dal soggetto.

Prestare particolare attenzione mentre si scattano foto a bambini molto piccoli.



Non azionare il flash mantenendolo a contatto con persone o oggetti

La mancata osservanza di questa precauzione può causare ustioni o incendi.



Seguire le istruzioni fornite dal personale di bordo o dal personale sanitario



Non toccare direttamente la fotocamera per periodi prolungati a basse temperature, pari o inferiori a 0 °C

In caso di contatto della pelle con parti metalliche o simili, si rischiano lesioni cutanee. Indossare guanti, ecc.



Adottare le necessarie precauzioni durante l'utilizzo della luce ausiliaria per filmati

Non guardare direttamente verso la luce ausiliaria per filmati. In caso contrario, si potrebbero riportare lesioni gli occhi o danni alla vista.

<Importante> Resistenza agli urti, impermeabilità, tenuta alla polvere e condensa

- Si raccomanda di leggere le seguenti istruzioni e le istruzioni riportate al paragrafo "Cura e manutenzione della fotocamera" (160).

Note sulla resistenza agli urti

Questa fotocamera ha superato il test Nikon (prova di caduta da un'altezza di 210 cm su un pannello di legno compensato spesso 5 cm, conforme allo standard MIL-STD 810F Method 516.5-Shock*).

Tale prova non garantisce l'impermeabilità della fotocamera, né che la fotocamera sarà esente da danni o malfunzionamenti in tutte le condizioni.

Le variazioni di aspetto, quali ad esempio il distacco della vernice o deformazioni nell'area interessata dall'urto non sono state prese in considerazione durante il test Nikon.

* Metodo standard previsto dal Dipartimento della difesa statunitense.

Questo test viene eseguito facendo cadere 5 fotocamere in 26 direzioni diverse (in corrispondenza degli 8 bordi, 12 spigoli e 6 facce) da un'altezza di 122 cm per accertarsi cinque fotocamere superino il test consecutivamente (in caso di rilevamento di difetti, il test viene ripetuto con altre cinque fotocamere per verificare che i criteri vengano soddisfatti da cinque prodotti consecutivi).

Non sottoporre la fotocamera a urti, vibrazioni o pressione eccessivi facendola cadere, urtandola o collocandola sotto oggetti pesanti.

La mancata osservanza di queste precauzioni potrebbe causare deformazioni, danni alle guarnizioni di tenuta, oppure determinare l'infiltrazione di acqua all'interno della fotocamera, con conseguenti anomalie di funzionamento.

- Non utilizzare la fotocamera a profondità subacquee maggiori di 30 m.
- Non sottoporre la fotocamera alla pressione dell'acqua corrente.
- Non sedersi con la fotocamera nelle tasche dei pantaloni.
Non cercare di inserire a forza la fotocamera in una valigia.

Note sull'impermeabilità e la tenuta alla polvere

La fotocamera è conforme alla norma JIS/IEC Classe di protezione 8 (IPX8) di impermeabilità e Classe 6 (IP6X) antipolvere, e consente di scattare foto subacquee a una profondità di 30 m per un massimo di 60 minuti.*

Questa classificazione non garantisce l'impermeabilità della fotocamera, né che la fotocamera sarà esente da danni o malfunzionamenti in tutte le condizioni.

* Questa classificazione indica che la fotocamera è stata progettata per resistere alla pressione dell'acqua specificata per il periodo di tempo indicato, qualora venga utilizzata secondo le modalità previste da Nikon.

Se la fotocamera viene urtata o sottoposta a vibrazioni o pressione eccessivi nel corso di cadute o qualora venga collocata sotto oggetti pesanti, le prestazioni di impermeabilità non sono garantite.

- Se la fotocamera è stata sottoposta a urti, si consiglia di rivolgersi al rivenditore o a un centro assistenza autorizzato Nikon per una verifica delle prestazioni di impermeabilità.
 - Non fare cadere la fotocamera, non sbatterla contro oggetti duri come le rocce, non gettarla sulla superficie dell'acqua.
 - Non utilizzare la fotocamera a profondità subacquee maggiori di 30 m.
 - Non sottoporre la fotocamera alla pressione dell'acqua corrente, ad esempio in rapide o cascate.
 - La garanzia Nikon potrebbe non coprire i danni causati da infiltrazioni di acqua all'interno della fotocamera causate da un utilizzo errato.
- In caso di infiltrazioni d'acqua all'interno della fotocamera, cessare immediatamente l'utilizzo. Eliminare l'umidità dalla fotocamera con un panno e portarla immediatamente presso il centro assistenza autorizzato Nikon di zona.
- Le caratteristiche di impermeabilità della fotocamera sono state progettate esclusivamente per l'utilizzo in acqua dolce (piscine, fiumi e laghi) e acqua di mare.
- La parte interna della fotocamera non è impermeabile. Le eventuali infiltrazioni d'acqua potrebbero far arrugginire i componenti interni, comportando costi di riparazione elevati o causando danni irreparabili.
- Gli accessori non sono impermeabili.
- Se del liquido (ad esempio gocce d'acqua) dovesse cadere sulla parte esterna della fotocamera o all'interno del coperchio del vano batteria/alloggiamento card di memoria, rimuoverlo immediatamente con un panno morbido e asciutto. Non inserire una card di memoria o batteria ricaricabile bagnata nella fotocamera. Se si apre o si chiude il coperchio del vano batteria/alloggiamento card di memoria in ambienti umidi, ad esempio in riva al mare o sott'acqua, si potrebbero verificare infiltrazioni di acqua all'interno della fotocamera o anomalie di funzionamento. Non aprire o chiudere il coperchio con le mani bagnate. Ciò potrebbe causare infiltrazioni di acqua all'interno della fotocamera o anomalie di funzionamento.

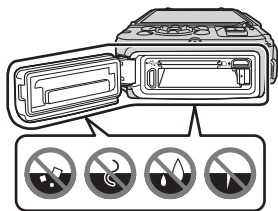

- In caso di adesione di sostanze estranee alla parte esterna della fotocamera o di penetrazione sotto il coperchio del vano batteria/alloggiamento card di memoria (ad esempio sulla guarnizione di tenuta gialla, le cerniere, l'alloggiamento card di memoria o i terminali), rimuoverle immediatamente con una pompetta. In caso di adesione di sostanze estranee sulla guarnizione di tenuta posta all'interno del coperchio del vano batteria/alloggiamento card di memoria, rimuoverle con la spazzola fornita in dotazione. Non utilizzare la spazzola in dotazione per finalità diverse dalla pulizia della guarnizione di tenuta.
- In caso di adesione di sostanze estranee come oli abbronzanti, creme solari, acque termali, sali da bagno, detersivi, saponi, solventi organici, oli o alcol sulla fotocamera, rimuoverle immediatamente con un panno. Tali sostanze, infatti, potrebbero danneggiare l'esterno della fotocamera.
- Non lasciare la fotocamera a basse temperature, in aree geografiche con climi freddi o in condizioni di temperatura pari o superiori ai 40 °C (in particolare in luoghi esposti alla luce solare diretta, all'interno dell'abitacolo di un'autovettura, su una barca, sulla spiaggia o in prossimità di caloriferi) per periodi prolungati. Ciò infatti potrebbe causare il deterioramento delle prestazioni di impermeabilità.

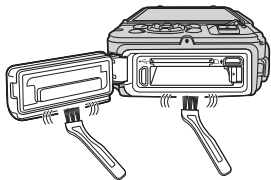

Prima di utilizzare la fotocamera in subacquea

Prima di utilizzare la fotocamera in subacquea, rimuovere la cinghia da polso per riprese a terra.

1. Accertarsi che non siano presenti sostanze estranee all'interno del coperchio del vano batteria/alloggiamento card di memoria.

- Eventuali sostanze estranee come sabbia, polvere, peli o capelli presenti all'interno del coperchio del vano batteria/alloggiamento card di memoria devono essere rimosse con una pompetta.
- In caso di caduta di liquido (ad esempio gocce d'acqua) all'interno del coperchio del vano batteria/alloggiamento card di memoria, rimuovere immediatamente con un panno morbido e asciutto.

2. Accertarsi che la guarnizione di tenuta che si trova all'interno del coperchio del vano batteria/alloggiamento card di memoria non sia danneggiata o deformata.

- Dopo un anno, le prestazioni di impermeabilità della guarnizione di tenuta potrebbero cominciare a deteriorarsi. Quando la guarnizione di tenuta inizia a deteriorarsi, rivolgersi al rivenditore o a un centro assistenza autorizzato Nikon.
- Assicurarsi che la guarnizione di tenuta non si stacchi dalla fotocamera.

3. Verificare che il coperchio del vano batteria/alloggiamento card di memoria sia chiuso saldamente.

- Ruotare il blocco del coperchio del vano batteria/alloggiamento card di memoria finché non scatta in posizione. Verificare che il cordino della cinghia della fotocamera non rimanga impigliato.
- Verificare che l'indicatore di chiusura segnali lo stato di chiusura.

Note sull'utilizzo della fotocamera in subacquea

Osservare le precauzioni seguenti per prevenire eventuali infiltrazioni di acqua all'interno della fotocamera.

- Non effettuare immersioni subacquee a profondità maggiori di 30 m con la fotocamera.
- Non utilizzare continuamente la fotocamera sott'acqua per un periodo di tempo superiore a 60 minuti.
- Durante le immersioni subacquee, utilizzare la fotocamera con temperature dell'acqua comprese tra 0 °C e 40 °C.
- Non utilizzare la fotocamera in acque termali.
- Non aprire o chiudere il coperchio del vano batteria/alloggiamento card di memoria sott'acqua.
- Non sottoporre la fotocamera a urti durante l'utilizzo in acqua. Non tuffarsi in acqua con la fotocamera o non sottoporla a pressioni elevate, ad esempio in rapide o cascate.
- La fotocamera non galleggia in acqua. Prestare attenzione a non far cadere la fotocamera in acqua.

Pulizia in seguito all'utilizzo della fotocamera in subacquea

Entro 60 minuti dall'utilizzo della fotocamera in subacquea o sulla spiaggia, pulirla con un panno morbido leggermente inumidito con acqua dolce per eliminare la sabbia, la polvere e il sale, quindi asciugare accuratamente.

Se si lascia la fotocamera bagnata con tracce di sale o altre sostanze estranee che potrebbero aderire a essa, la fotocamera potrebbe venire danneggiata, scolorirsi, corrodarsi, emanare cattivo odore, oppure le prestazioni di impermeabilità potrebbero deteriorarsi.

Si raccomanda di attenersi alla procedura di pulizia descritta di seguito per assicurare un funzionamento corretto a lungo termine della fotocamera.

- Prima di pulire la fotocamera, rimuovere accuratamente gocce d'acqua, sabbia, residui di sale, o altre sostanze estranee dalle mani, dal corpo e dai capelli.
- Si consiglia di pulire la fotocamera in ambienti chiusi per evitare che sia esposta a spruzzi d'acqua o alla sabbia.
- Non aprire il coperchio del vano batteria/alloggiamento card di memoria prima di aver rimosso tutte le sostanze estranee e l'umidità con un panno.

1. Mantenere chiuso il coperchio del vano batteria/alloggiamento card di memoria e lavare la fotocamera con acqua dolce.

Immergere la fotocamera in una bacinella poco profonda riempita con acqua dolce (ad esempio, acqua del rubinetto o acqua di pozzo non contenente sale) per 10 minuti.

- Se i pulsanti o gli interruttori non funzionano correttamente, potrebbero essere presenti sostanze estranee. Dato che ciò potrebbe causare anomalie di funzionamento, immergere la fotocamera in acqua dolce e agitarla quanto basta per rimuovere le sostanze estranee dalla fotocamera.
- Quando la fotocamera è immersa nell'acqua, potrebbero fuoriuscire alcune bolle d'aria dai fori di scarico dell'acqua della fotocamera, ad esempio dalle fessure del microfono e dei diffusori acustici. Non si tratta di un'anomalia di funzionamento.

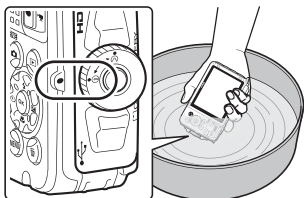

2. Rimuovere le gocce d'acqua con un panno morbido e fare asciugare la fotocamera in un luogo ben ventilato e ombreggiato.

- Per asciugare la fotocamera, appoggiarla su un panno asciutto. L'acqua uscirà dalle fessure del microfono e dei diffusori acustici.
- Non asciugare la fotocamera con l'aria calda di un asciugacapelli o con un'asciugatrice.
- Non utilizzare prodotti chimici (ad esempio benzina, solventi, alcool o detersivi), sapone o detergenti neutri. Se la guarnizione di tenuta o il corpo macchina si deformano, le prestazioni di impermeabilità si deteriorano.

3. Dopo aver verificato che non siano presenti gocce d'acqua sulla fotocamera, aprire il coperchio del vano batteria/alloggiamento card di memoria e rimuovere delicatamente eventuali residui di acqua e sabbia dall'interno della fotocamera con un panno morbido e asciutto.

- Se si apre il coperchio prima che la fotocamera sia completamente asciutta, potrebbero cadere delle gocce d'acqua sulla card di memoria o sulla batteria ricaricabile. Inoltre, le gocce d'acqua potrebbero penetrare all'interno del coperchio del vano batteria/alloggiamento card di memoria ad esempio sulla guarnizione di tenuta, le cerniere, l'alloggiamento card di memoria o i terminali. Se ciò si verifica, rimuovere l'acqua con un panno morbido e asciutto.
- Se il coperchio viene chiuso con l'interno bagnato, ciò potrebbe causare la formazione di condensa o anomalie di funzionamento.
- L'ostruzione delle fessure del microfono o del diffusore acustico a causa della presenza di gocce d'acqua può comportare un deterioramento della qualità del suono.
 - Eliminare l'acqua con un panno morbido e asciutto.
 - Non inserire strumenti appuntiti nelle fessure del microfono o del diffusore acustico. In caso di danni all'interno della fotocamera, le prestazioni di impermeabilità si deteriorano.
- Per ulteriori informazioni, vedere "Pulizia" (📖164).

Note sulla temperatura di esercizio, l'umidità e la condensa

Il funzionamento di questa fotocamera è stato testato a temperature comprese tra -10°C e $+40^{\circ}\text{C}$.

Quando si utilizza la fotocamera in regioni caratterizzate da climi freddi o a quote elevate, osservare le precauzioni seguenti.

- Le prestazioni delle batterie ricaricabili (numero di foto scattate e tempo di ripresa) potrebbero diminuire temporaneamente. Riporre la fotocamera e le batterie ricaricabili in un contenitore resistente al freddo o proteggerli dal freddo sotto i propri indumenti fino al momento dell'uso.
- Se la fotocamera si trova in ambienti molto freddi, le prestazioni potrebbero diminuire temporaneamente; ad esempio il monitor potrebbe risultare più scuro del normale in seguito all'accensione della fotocamera o potrebbe generare immagini fantasma.
- In caso di caduta di neve o di gocce d'acqua sull'esterno della fotocamera, asciugarla immediatamente con un panno.
 - Se i pulsanti o gli interruttori sono ghiacciati, potrebbero non funzionare correttamente.
 - L'ostruzione delle fessure del microfono o del diffusore acustico a causa della presenza di gocce d'acqua può comportare un deterioramento della qualità del suono.

In determinate condizioni di utilizzo, di temperatura e umidità si potrebbe verificare la formazione di condensa all'interno del monitor o dell'obiettivo. Non si tratta di un'anomalia di funzionamento o difetto della fotocamera.

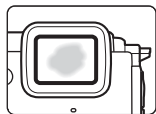

Condizioni ambientali che potrebbero causare la formazione di condensa all'interno della fotocamera

La formazione di condensa all'interno del monitor o dell'obiettivo può verificarsi nelle condizioni ambientali seguenti, ad esempio in caso di forti sbalzi di temperatura o in presenza di umidità elevata.

- Immersione improvvisa della fotocamera in acqua a bassa temperatura in seguito all'esposizione ad alte temperature sulla terra, ad esempio in spiaggia o alla luce diretta del sole.
- Trasporto della fotocamera da un luogo caldo (ad esempio all'interno di un edificio) a un luogo freddo (ambiente esterno).
- Apertura o chiusura del coperchio del vano batteria/alloggiamento card di memoria in un ambiente molto umido.

Eliminazione della condensa

- Dopo aver spento la fotocamera, aprire il coperchio del vano batteria/alloggiamento card di memoria in un luogo con temperatura ambiente stabile (evitare i luoghi caratterizzati da temperatura/umidità elevata, sabbia e polvere). Per far evaporare la condensa, rimuovere la batteria e la card di memoria e lasciare la fotocamera con il coperchio del vano batteria/alloggiamento card di memoria aperto per consentire alla fotocamera di adattarsi alla temperatura ambiente.
- Se la condensa non sparisce, rivolgersi al rivenditore o a un centro assistenza autorizzato Nikon.

<Importante> Note sulle funzioni di localizzazione (GPS/GLONASS, bussola elettronica)

Mappe/nomi delle località salvati sulla fotocamera

Prima di utilizzare le funzioni di localizzazione, leggere "CONTRATTO DI LICENZA D'USO PER I DATI RELATIVI ALLE MAPPE E AI DATI CON I NOMI DELLE LOCALITÀ" (📖187) e accettare le condizioni.

- Le mappe e i nomi delle località (punti d'interesse: POI) sono aggiornate ad aprile 2014.
Le mappe e i nomi delle località non verranno aggiornati.
- I dettagli delle formazioni geologiche vengono visualizzati in modo approssimativo in base alla scala della mappa. La scala della mappa e il livello di dettaglio dei dati di posizione variano in base al Paese e all'area geografica. A latitudini particolarmente elevate, le scale, orizzontale e verticale, visualizzate sul monitor possono variare, quindi le formazioni geologiche visualizzate potrebbero differire dalla realtà. Le mappe e i nomi delle località devono essere utilizzati solo a titolo di riferimento.
- La COOLPIX AW130 non comprende mappe e nomi delle località (punti di interesse: POI) dettagliati per la Repubblica popolare cinese ("Cina") e la Repubblica di Corea.

Note sulle funzioni di registrazione dei dati posizione e la memorizzazione dei registri

- Quando **Registra dati posizione** in **Opzioni dati posizione** nel menu opzioni dati posizione è impostato su **Si** o durante la memorizzazione dei registri, le funzioni di registrazione dei dati di posizione rimangono attive, e la memorizzazione dei registri proseguirà anche in seguito allo spegnimento della fotocamera (📖132).
- Le immagini fisse o i filmati contenenti dati di posizione consentono l'identificazione di una persona. Adottare le dovute precauzioni in caso di trasferimento a terzi di immagini fisse o filmati con dati di posizione o file di registro, o di caricamento in rete (ad esempio su Internet), qualora siano visibili pubblicamente. Si raccomanda di leggere il paragrafo "Smaltimento di dispositivi di archiviazione dati" (📖v).

Note sulle funzioni di misura

La COOLPIX AW130 è una fotocamera. Non deve essere utilizzata come un dispositivo di navigazione o strumento di misura.

- Le informazioni e i dati di misura (ad esempio direzione, altitudine e profondità subacquea) forniti dalla fotocamera devono essere utilizzati esclusivamente a titolo di riferimento. Non utilizzare queste informazioni per la guida di un aeroplano o un'autovettura o per indagini su territorio e persone.
- Quando si utilizza la fotocamera per alpinismo, trekking o in subacquea, portare con sé una mappa, un dispositivo di navigazione o uno strumento di misura aggiuntivo.

Uso della fotocamera all'estero

- Prima di partire per un viaggio in cui verranno utilizzate le funzioni di localizzazione della fotocamera, informarsi presso la propria agenzia di viaggio o l'ambasciata del Paese che si intende visitare per assicurarsi che non vi siano restrizioni.
In Cina ad esempio non è consentito il salvataggio di dati di posizione senza l'autorizzazione delle autorità locali.
Impostare **Registra dati posizione** su **No**.
- Le funzionalità di localizzazione potrebbero non funzionare correttamente in Cina e ai confini tra la Cina e i Paesi limitrofi (informazione aggiornata al dicembre 2014).

Avvisi

Avviso per gli utenti europei

PERICOLO

RISCHIO DI ESPLOSIONE IN CASO DI SOSTITUZIONE DELLA BATTERIA RICARICABILE CON UN MODELLO DI TIPO NON CORRETTO.

PER LO SMALTIMENTO DELLE BATTERIE RICARICABILI USATE ATTENERSI ALLE ISTRUZIONI.

Questo simbolo indica che gli apparecchi elettrici ed elettronici devono essere smaltiti negli appositi contenitori di rifiuti.

Le seguenti istruzioni sono rivolte esclusivamente agli utenti di paesi europei:

- Il presente prodotto deve essere smaltito nell'apposito contenitore di rifiuti. Non smaltire insieme ai rifiuti domestici.
- La raccolta differenziata e il riciclaggio aiutano a preservare le risorse naturali e a prevenire le conseguenze negative per la salute umana e per l'ambiente che potrebbero essere provocate dallo smaltimento scorretto.
- Per ulteriori informazioni, si prega di contattare le autorità locali responsabili dello smaltimento dei rifiuti.



Questo simbolo sulla batteria ricaricabile indica che la batteria ricaricabile deve essere conferita negli appositi contenitori di rifiuti e smaltita separatamente.

Le seguenti istruzioni sono rivolte esclusivamente agli utenti dei Paesi europei:

- Tutte le batterie ricaricabili, dotate di questo simbolo o meno, devono essere conferite presso un punto di raccolta apposito per la raccolta differenziata. Non smaltire insieme ai rifiuti domestici.
- Per ulteriori informazioni contattare il rivenditore o le autorità locali responsabili dello smaltimento dei rifiuti.



Wi-Fi (rete LAN Wireless)

Questo prodotto è soggetto alle leggi di controllo delle esportazioni statunitensi, pertanto per esportarlo in un Paese sottoposto a embargo da parte degli Stati Uniti occorre richiedere l'autorizzazione alle autorità statunitensi. Tra i paesi sottoposti a embargo figurano: Cuba, Iran, Corea del Nord, Sudan e Siria. I Paesi sottoposti a embargo potrebbero cambiare, pertanto si prega di contattare il Dipartimento per il Commercio statunitense per richiedere informazioni aggiornate.

Limitazioni relative alle periferiche wireless

Il ricetrasmittitore wireless integrato in questo prodotto è conforme alle normative che regolano l'utilizzo dei dispositivi wireless in vigore nel Paese di acquisto, e non è destinato a essere impiegato in altri Paesi (i prodotti acquistati nell'UE o EFTA possono essere utilizzati in tutti i Paesi dell'UE ed EFTA). Nikon non si assume alcuna responsabilità in merito all'utilizzo in altri Paesi. Qualora non si sia certi del Paese di acquisto iniziale del prodotto, rivolgersi al centro servizi Nikon o a un centro di assistenza autorizzato Nikon. Questa restrizione riguarda esclusivamente l'uso della funzione wireless e non si applica ad altre funzionalità del prodotto.

Dichiarazione di conformità (Europa)

Con la presente Nikon Corporation dichiara che la COOLPIX AW130 è conforme ai requisiti essenziali e alle altre disposizioni pertinenti della Direttiva 1999/5/CE. La dichiarazione di conformità è consultabile sul sito http://imaging.nikon.com/support/pdf/DoC_AW130.pdf.

Precauzioni relative alle trasmissioni radio



Tenere sempre presente che durante la trasmissione e la ricezione di dati radio si può essere soggetti a intercettazioni. Nikon declina ogni responsabilità in caso di fughe di dati o informazioni che dovessero verificarsi durante il trasferimento dei dati.

Tutela dei dati personali ed esclusione di responsabilità

- I dati dell'utente salvati nel prodotto o nella sua configurazione, ivi comprese le impostazioni di connessione LAN wireless e altre informazioni personali, potrebbero subire alterazioni o andare persi a causa di errori di funzionamento, elettricità statica, incidenti, malfunzionamenti, riparazioni o altri interventi. Si raccomanda di fare delle copie delle informazioni importanti e di conservarle in altri luoghi. Nikon declina ogni responsabilità in caso di danni diretti o indiretti o perdite di profitto derivanti da alterazioni o perdite di contenuti non imputabili a Nikon.
- Prima di disfarsi del prodotto o di cederlo a un nuovo proprietario, eseguire **Ripristina tutto** nel menu impostazioni (📖78), al fine di eliminare tutti i dati personali e le configurazioni del prodotto, incluse le impostazioni di connessione LAN wireless e altre informazioni personali.

Sommario

Introduzione.....	i
Leggere prima di cominciare	i
Altre informazioni	i
Fissaggio della cinghia da polso per riprese a terra	ii
Informazioni e precauzioni	iii
Informazioni per la sicurezza dell'utente	vi
AWERTENZE.....	vi
<Importante> Resistenza agli urti, impermeabilità, tenuta alla polvere e condensa	ix
Note sulla resistenza agli urti	ix
Note sull'impermeabilità e la tenuta alla polvere	ix
Prima di utilizzare la fotocamera in subacquea	xi
Note sull'utilizzo della fotocamera in subacquea	xii
Pulizia in seguito all'utilizzo della fotocamera in subacquea.....	xii
Note sulla temperatura di esercizio, l'umidità e la condensa.....	xiv
<Importante> Note sulle funzioni di localizzazione (GPS/GLONASS, bussola elettronica)	xv
Avvisi	xvii
Wi-Fi (rete LAN Wireless)	xviii
<hr/>	
Componenti della fotocamera	1
Corpo macchina	1
Monitor	3
Modo di ripresa	3
Modo di riproduzione	5
<hr/>	
Operazioni preliminari per la ripresa	6
Inserimento della batteria ricaricabile e della card di memoria	6
Rimozione della batteria ricaricabile e della card di memoria.....	7
Card di memoria e memoria interna	7
Ricarica della batteria ricaricabile	8
Accensione della fotocamera e impostazione della lingua di visualizzazione, di data e ora	10
<hr/>	
Operazioni base per la ripresa e la riproduzione	12
Riprese nel modo selezione scene auto	12
Uso dello zoom	14
Pulsante di scatto	14

Riproduzione delle immagini	15
Eliminazione delle immagini	16
Selezione di un altro modo di ripresa	18
Uso del flash, dell'autoscatto, ecc.	19
Registrazione di filmati	19
Controllo dinamico	20
Visualizzazione dell'immagine precedente o successiva in riproduzione a pieno formato	20
Uso nel menu action	20
Regolazione della visualizzazione della mappa	20
<hr/>	
Funzioni di ripresa.....	21
Modo  (Selezione scene auto).....	21
Modo scena (riprese basate sul tipo di scena)	23
Suggerimenti e note	24
Registrazione di film accelerati	28
Riprese con Panorama semplificato.....	30
Riproduzione con Panorama semplificato.....	32
Modo effetti speciali (effetti speciali durante la ripresa)	33
Modo ritratto intelligente (valorizzazione dei volti umani durante la ripresa)	34
Uso del Timer sorriso	35
Uso di Collage automatico.....	36
Modo unisci clip brevi (unione di clip per creare brevi filmati).....	38
Modo  (auto).....	42
Uso del cursore creativo	43
Modo flash.....	44
Autoscatto	46
Modo macro (foto a distanza ravvicinata/primi piani).....	47
Compensazione esposizione (regolazione della luminosità)	48
Impostazioni predefinite (flash, autoscatto, ecc.)	49
Messa a fuoco.....	51
Uso del sistema di rilevamento dei volti.....	51
Uso della funzione Effetto pelle soft	52
Uso della funzione Scelta soggetto AF.....	53
Soggetti non adatti all'autofocus.....	54
Blocco della messa a fuoco.....	55
Funzioni non utilizzabili contemporaneamente durante la ripresa.....	56
<hr/>	
Funzioni di riproduzione	59
Zoom in riproduzione	59
Visualizzazione miniature/calendario	60

Modo elenca per data	61
Visualizzazione ed eliminazione di immagini acquisite in sequenza	62
Visualizzazione delle immagini di una sequenza	62
Eliminazione delle immagini di una sequenza.....	63
Modifica delle immagini (immagini fisse).....	64
Prima di modificare le immagini	64
Selezione rapida effetti: modifica della tinta o del mood	64
Ritocco rapido: ottimizzazione del contrasto e della saturazione	65
D-Lighting: ottimizzazione della luminosità e del contrasto.....	66
Correzione occhi rossi: correzione occhi rossi per le riprese con il flash	66
Ritocco glamour: valorizzazione dei volti umani.....	67
Sovrastampa dati: sovraimpressione di informazioni come l'altitudine o la direzioe misurata dalla bussola elettronica	68
Mini-foto: riduzione delle dimensioni di un'immagine.....	69
Ritaglio: creazione di una copia ritagliata	70
<hr/>	
Registrazione e riproduzione di filmati	71
Acquisizione di immagini fisse durante la registrazione di filmati	74
Operazioni eseguibili durante la riproduzione di filmati	75
Modifica dei filmati.....	76
Estrazione di una porzione di un filmato	76
Salvataggio di un fotogramma di un filmato come immagine fissa	77
<hr/>	
Uso dei menu.....	78
Menu di ripresa (per il modo  (auto))	80
Formato immagine (qualità e dimensione dell'immagine).....	80
Bilanciamento bianco (regolazione della tinta)	82
Ripresa in sequenza	84
Sensibilità ISO	87
Modo area AF	88
Modo autofocus	91
Menu ritratto intelligente	92
Collage automatico	92
Verifica occhi aperti	93
Menu play.....	94
Selezionare per upload Wi-Fi	94
Slide show.....	95
Proteggi.....	96
Ruota immagine	96
Copia (copia dalla card di memoria alla memoria interna e viceversa)	97
Opzioni visual. sequenza	98
Schermata di selezione delle immagini	99

Menu filmato	100
Opzioni filmato	100
Modo area AF	104
Modo autofocus	105
Filmato VR	106
Luce ausiliaria per filmati	106
Riduz. rumore del vento	107
Frequenza fotogrammi	107
Menu opzioni Wi-Fi	108
Usò della tastiera per l'immissione di testo	109
Menu opzioni dati posizione	110
Opzioni dati posizione	110
Unità distanza	111
Calcola distanza	112
Punti di interesse (POI) (registrazione e visualizzazione dei nomi delle località)	113
Crea registro	114
Visualizza registro	115
Imp. orologio da satellite	115
Bussola elettronica	116
Opzioni altitudine/profondità	118
Menu impostazioni	119
Fuso orario e data	119
Impostazioni monitor	121
Timbro data	123
Foto VR	124
Illuminatore AF	125
Zoom digitale	125
Impostazioni audio	126
Flash subacqueo	126
Risp. controllo dinamico	127
Controllo dinamico play	127
Azioni mappa	128
Autospagnimento	128
Formatta card/Formatta memoria	129
Lingua/Language	129
Ricarica via computer	130
Ripristina tutto	131
Marchio di conformità	131
Versione firmware	131

Uso delle funzioni di localizzazione/visualizzazione delle mappe.....	132
Registrazione della posizione di ripresa con le immagini.....	132
Memorizzazione dei registri	132
Visualizzazione di una mappa	132
Registrazione di dati di posizione sulle immagini	133
Visualizzazione del luogo di ripresa (modo di riproduzione)	136
Visualizzazione della posizione attuale su una mappa (modo di ripresa).....	138
Uso dell'altimetro e del profondimetro	140
Memorizzazione di registri di movimento.....	141
Conclusioni della memorizzazione dei registri e salvataggio dei registri su una card di memoria.....	143
Visualizzazione dei dati di posizione registrati su una mappa.....	144
Visualizzazione dei Registri altit./profondità sotto forma di grafico	145
Uso della funzione Wi-Fi (Wireless LAN)	146
Installazione del software sullo smart device.....	146
Connessione dello smart device alla fotocamera	147
Preselezione di immagini da trasferire dalla fotocamera allo smart device	149
Collegamento della fotocamera a un televisore, una stampante o un computer	150
Collegamento della fotocamera a un televisore (riproduzione su un televisore)	152
Collegamento della fotocamera a una stampante (stampa diretta).....	153
Collegamento della fotocamera a una stampante	153
Stampa di un'immagine alla volta.....	154
Stampa di più immagini	155
Uso di ViewNX 2 (trasferimento di immagini a un computer)	157
Installazione di ViewNX 2	157
Trasferimento di immagini a un computer	157
Note tecniche.....	159
Cura e manutenzione della fotocamera	160
Fotocamera.....	160
Batteria ricaricabile	161
Adattatore CA/caricabatteria.....	162
Card di memoria.....	163
Pulizia e conservazione.....	164
Pulizia.....	164

Conservazione.....	164
Messaggi di errore.....	165
Risoluzione dei problemi	170
Nomi dei file.....	180
Accessori opzionali.....	182
Montaggio dello speedlight subacqueo.....	183
CONTRATTO DI LICENZA D'USO PER I DATI RELATIVI ALLE MAPPE E AI DATI CON I NOMI DELLE LOCALITÀ	187
Caratteristiche tecniche	192
Card di memoria approvate	197
Indice analitico.....	199



A series of horizontal dashed lines for handwriting practice, starting from the top right and extending across the page.

Componenti della fotocamera

Corpo macchina

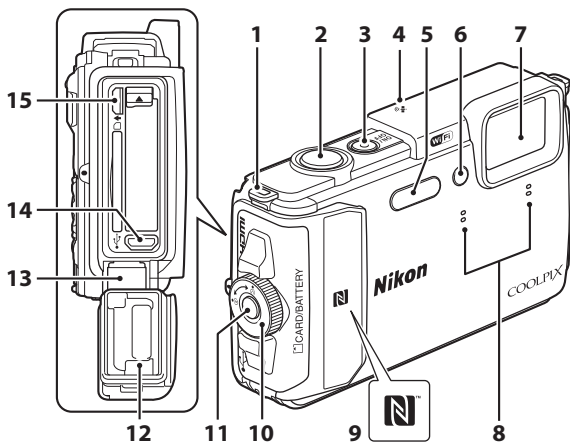

1	Occhiello per cinghia della fotocamera.....	ii
2	Pulsante di scatto.....	13
3	Interruttore di alimentazione/spia di accensione.....	10
4	Antenna di posizionamento.....	133
5	Flash.....	44
	Spia autoscatto.....	46
6	Illuminatore ausiliario AF Luce ausiliaria per filmati.....	106
7	Obiettivo	
8	Microfono (stereo).....	38, 71

9	N-Mark (antenna NFC).....	147, 149
10	Blocco del coperchio del vano batteria/alloggiamento card di memoria.....	6
11	Pulsante di sblocco del coperchio del vano batteria/alloggiamento card di memoria.....	6
12	Guarnizione di tenuta.....	xi
13	Cerniera.....	xi
14	Connettore micro USB.....	150
15	Connettore micro HDMI (Tipo D).....	150

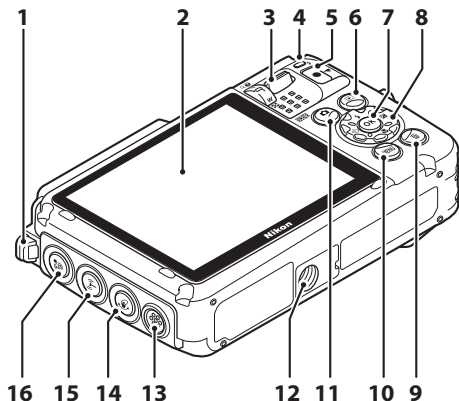

1	Occhio per cinghia della fotocamera.....	ii	8	Multi-selettore.....	78
2	Monitor OLED (monitor)*.....	3	9	Pulsante (cancella).....	16
3	Controllo zoom.....	14	10	Pulsante MENU (menu).....	78
	W : grandangolo.....	14	11	Pulsante (modo di ripresa)	18, 21, 23, 33, 34, 38, 42
	T : teleobiettivo.....	14	12	Attacco per treppiedi	
	: riproduzione miniature...	60	13	Diffusore acustico	
	: zoom in riproduzione.....	59	14	Pulsante (action).....	20
	: guida.....	23	15	Pulsante (Wi-Fi).....	147, 149
4	Spia di carica.....	8	16	Pulsante (mappa).....	136, 138
	Spia flash.....	44			
5	Pulsante (registrazione filmato).....	19			
6	Pulsante (riproduzione).....	15			
7	Pulsante (applicazione della selezione).....	78			

* Indicato anche con il termine "monitor" nel presente manuale.

Monitor

Le informazioni visualizzate nel monitor durante la ripresa e la riproduzione cambiano in base alle impostazioni della fotocamera e delle condizioni di utilizzo. Per impostazione predefinita, le informazioni vengono visualizzate all'accensione e durante l'uso della fotocamera, e scompaiono dopo alcuni secondi (se **Info foto** è impostato su **Info automatiche** in **Impostazioni monitor** (121)).

Modo di ripresa

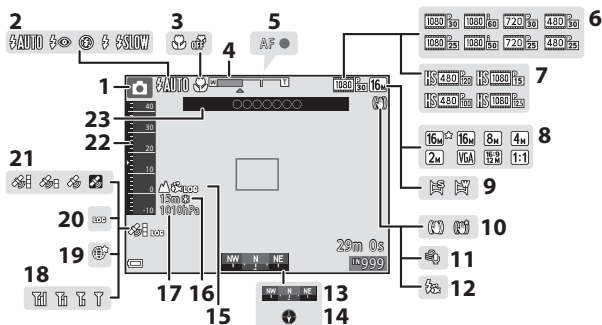

1	Modo di ripresa	18, 21, 23, 33, 34, 38, 42
2	Modo flash	44
3	Modo macro	47
4	Indicatore zoom	14, 47
5	Indicatore di messa a fuoco	13
6	Opzioni filmato (filmati a velocità normale)	100
7	Opzioni filmato (filmati HS)	101
8	Formato immagine	80
9	Panorama semplificato	30
10	Icona riduzione vibrazioni	106, 124
11	Riduz. rumore del vento	107
12	Flash subacqueo	126
13	Visualizzazione bussola (indicatore di direzione)	116
14	Visualizzazione bussola (bussola)	116
15	Visualizzazione registro (altitudine/profondità subacquea)	141
16	Altitudine/profondità subacquea	140
17	Pressione atmosferica	140
18	Indicatore di comunicazione Wi-Fi	147
19	Salva posizione	138
20	Visualizzazione registro (dati di posizione)	141
21	Ricezione dati di posizione	132
22	Altimetro/profondimetro	140
23	Nomi delle località (punti di interesse, POI)	135

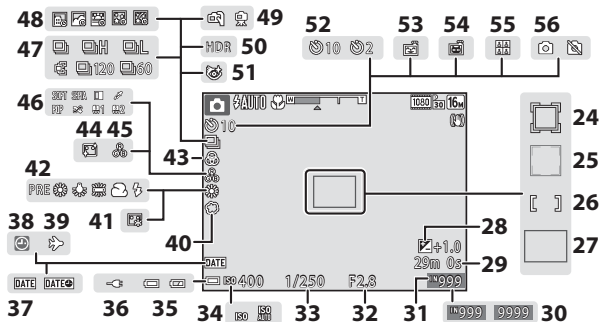

24	Area di messa a fuoco (inseguimento soggetto).....	89, 90	39	Icona Destinazione.....	119
25	Area di messa a fuoco (rilevamento volti, rilevamento animali domestici)	27, 35, 51, 88	40	Soft.....	34
26	Area di messa a fuoco (manuale o area centrale)	55, 88, 89	41	Fondotinta.....	34
27	Area di messa a fuoco (scelta soggetto AF).....	53, 89	42	Modo bilanciamento del bianco	82
28	Valore di compensazione dell'esposizione	34, 43, 48	43	Saturazione.....	34, 43
29	Tempo di registrazione rimanente per filmato	72	44	Effetto pelle soft	34
30	Numero di esposizioni rimanenti (immagini fisse)	11	45	Tinta	43
31	Indicatore memoria interna.....	11	46	Effetti speciali	38
32	Valore di apertura.....	14	47	Modo di ripresa in sequenza.....	84
33	Tempo di posa.....	14	48	Film accelerato.....	28
34	Sensibilità ISO	87	49	Mano libera/treppiedi	24, 25
35	Indicatore di livello batteria.....	11	50	Controluce (HDR)	26
36	Indicatore di connessione adattatore CA/caricabatteria		51	Icona Verifica occhi aperti.....	93
37	Timbro data	123	52	Indicatore autoscatto.....	46
38	Indicatore "data non impostata"	171	53	Timer sorriso	35
			54	Autoscatto animali dom.	27
			55	Collage automatico.....	36
			56	Acquisizione di immagini fisse (durante la registrazione di filmati)	74

Modo di riproduzione

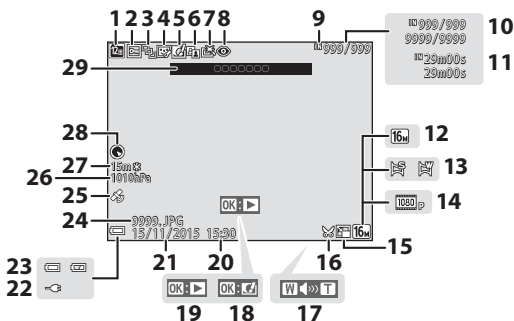

1	Icona Elenca per data	61	16	Icona Ritaglio.....	59, 70
2	Icona Proteggi.....	96	17	Indicatore volume.....	40, 75
3	Visualizzazione sequenza (quando è selezionato Singole foto)	98	18	Guida per Selezione rapida effetti	
4	Icona Ritocco glamour.....	67		Guida per riproduzione panorama semplificato	
5	Icona Selezione rapida effetti	64	19	Guida per riproduzione sequenze	
6	Icona D-Lighting.....	66		Guida per riproduzione filmati	
7	Icona Ritocco rapido	65	20	Ora di registrazione	
8	Correzione occhi rossi	66	21	Data di registrazione	
9	Indicatore memoria interna		22	Indicatore di connessione adattatore CA/caricabatteria	
10	Numero immagine corrente/ numero totale immagini		23	Indicatore di livello batteria	11
11	Durata del filmato o tempo di riproduzione trascorso		24	Numero e tipo di file	180
12	Formato immagine	80	25	Indicatore dati posizione registrati	135
13	Panorama semplificato.....	32	26	Pressione atmosferica	140
14	Opzioni filmato	100	27	Altitudine/profondità subacquea	140
15	Icona Mini-foto	69	28	Visualizzazione bussola (bussola)	116, 132
			29	Nomi delle località (punti di interesse, POI)	113

Operazioni preliminari per la ripresa

Inserimento della batteria ricaricabile e della card di memoria

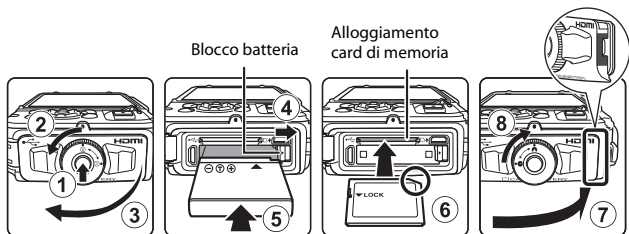

- Premere il pulsante di sblocco del coperchio del vano batteria/alloggiamento card di memoria (1) e ruotare il blocco del coperchio del vano batteria/alloggiamento card di memoria (2) per aprire il coperchio (3).
- Dopo aver verificato che i poli negativo e positivo della batteria ricaricabile siano orientati correttamente, spostare il blocco batteria arancione (4) e inserire a fondo la batteria ricaricabile (5).
- Spingere la card di memoria all'interno finché non scatterà in posizione (6).
- Prestare attenzione a non inserire la batteria ricaricabile o la card di memoria in posizione capovolta o in senso inverso, poiché ciò potrebbe causare anomalie di funzionamento.
- Chiudere il coperchio del vano batteria/alloggiamento card di memoria (7) e, mantenendolo premuto saldamente contro la fotocamera in modo che la parte rossa sul lato del coperchio sia nascosta, ruotare il blocco del coperchio del vano batteria/alloggiamento card di memoria facendolo scattare in posizione (8). Assicurarsi che il coperchio sia chiuso saldamente.

✓ Formattazione di una card di memoria

La prima volta che si inserisce nella fotocamera una card di memoria precedentemente utilizzata su un altro dispositivo, si raccomanda di formattarla con questa fotocamera.

Inserire la card di memoria nella fotocamera, premere il pulsante **MENU** e selezionare

Formatta card nel menu impostazioni (📖78).

✓ Note sulla chiusura del coperchio senza impigliare la cinghia o il cordino

Se la cinghia da polso della fotocamera rimane impigliata sotto il coperchio del vano batteria/alloggiamento card di memoria durante la chiusura di quest'ultimo, si rischia di danneggiare il coperchio. Prima di chiudere il coperchio del vano batteria/alloggiamento card di memoria, verificare che la cinghia o il cordino non rimangano impigliati.

Apertura/chiusura del coperchio del vano batteria/alloggiamento card di memoria

Non aprire e chiudere il coperchio del vano batteria/alloggiamento card di memoria in ambienti in cui sono presenti sabbia o polvere o con le mani bagnate. Se il coperchio viene chiuso senza rimuovere le eventuali particelle estranee, l'acqua si potrebbe infiltrare all'interno della fotocamera danneggiandola.

- In caso di penetrazione di particelle estranee sotto il coperchio o all'interno della fotocamera, rimuoverle immediatamente con una pompetta o con la spazzola.
- In caso di infiltrazioni di liquidi sotto il coperchio o all'interno della fotocamera, asciugare immediatamente con un panno morbido e asciutto.

Rimozione della batteria ricaricabile e della card di memoria

Spegnere la fotocamera e verificare che la spia di accensione e il monitor si siano spenti, quindi aprire il coperchio del vano batteria/alloggiamento card di memoria.

- Spostare il blocco batteria per espellere la batteria ricaricabile.
- Spingere delicatamente la card di memoria nella fotocamera per farla fuoriuscire parzialmente.
- Prestare attenzione durante la manipolazione, poiché la fotocamera, la batteria ricaricabile e la card di memoria possono diventare molto calde durante l'uso della fotocamera.

Card di memoria e memoria interna

I dati della fotocamera, come le immagini e i filmati, possono essere salvati su una card di memoria o nella memoria interna della fotocamera. Per utilizzare la memoria interna della fotocamera è necessario rimuovere la card di memoria.

Ricarica della batteria ricaricabile

- 1 Dopo aver inserito la batteria ricaricabile nella fotocamera, collegare la fotocamera a una presa elettrica.

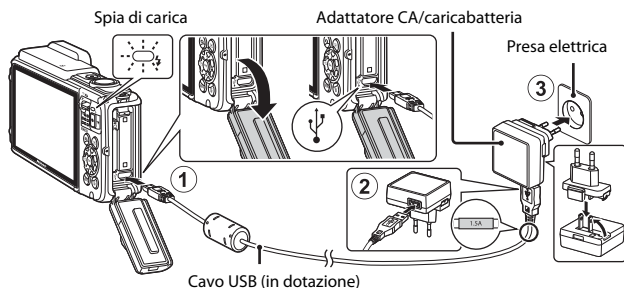

Se la dotazione della fotocamera comprende un adattatore per spina*, innestarlo saldamente sull'adattatore CA/caricabatteria. Se si tenta di rimuovere con forza l'adattatore per spina una volta che i due componenti sono collegati, si potrebbe danneggiare il prodotto.

- * La forma dell'adattatore per spina varia a seconda del Paese o area geografica di acquisto della fotocamera. Questa operazione può essere saltata se l'adattatore CA/caricabatteria è stato fornito con l'adattatore montato in modo permanente.
- La spia di carica lampeggia lentamente in verde per indicare che la batteria è in carica.
- Al termine del processo di carica, la spia di carica si spegne. Per caricare una batteria ricaricabile completamente scarica sono necessari circa 2 ore e 20 minuti.
- Se la spia di carica lampeggia rapidamente in verde, non è possibile caricare la batteria ricaricabile. Ciò può essere dovuto a una delle cause elencate di seguito.
 - La temperatura ambiente non è adatta al processo di carica.
 - Il cavo USB o l'adattatore CA/caricabatteria non sono collegati correttamente.
 - La batteria ricaricabile è danneggiata.

- 2 Scollegare l'adattatore CA/caricabatteria dalla presa elettrica, quindi scollegare il cavo USB.



Note sul cavo USB

- Non utilizzare un cavo USB di tipo diverso dall'UC-E21. Utilizzando un cavo USB di tipo diverso dall'UC-E21 si potrebbero verificare surriscaldamenti, incendi o scosse elettriche.
- Assicurarsi che i connettori siano orientati correttamente. Non inclinare i connettori durante l'inserimento o la rimozione.



Note sul processo di carica della batteria ricaricabile

- La fotocamera può essere utilizzata mentre la batteria ricaricabile è in carica, ma il tempo di ricarica aumenta.
- Se il livello di carica della batteria è molto basso, potrebbe non essere possibile utilizzare la fotocamera mentre la batteria ricaricabile si sta caricando.
- Si raccomanda di non utilizzare adattatori CA di marchi e/o modelli diversi dall'adattatore CA/caricabatteria EH-71P, e di non utilizzare adattatori CA USB reperibili in commercio o caricabatterie per telefoni cellulari. La mancata osservanza di questa precauzione può provocare surriscaldamento o danni alla fotocamera.



Ricarica tramite computer o caricabatteria

- La batteria ricaricabile può anche essere ricaricata collegando la fotocamera a un computer.
- Utilizzando il caricabatteria MH-65 (in vendita separatamente), è possibile caricare la batteria ricaricabile senza utilizzare la fotocamera.

Accensione della fotocamera e impostazione della lingua di visualizzazione, di data e ora

La prima volta che si accende la fotocamera vengono visualizzate le schermate di selezione della lingua e di impostazione della data e dell'ora per l'orologio della fotocamera.

1 Premere l'interruttore di alimentazione per accendere la fotocamera.

- Il monitor si accende.
- Per spegnere la fotocamera, premere nuovamente l'interruttore di alimentazione.
- Notare che l'interruttore di alimentazione diventa operativo alcuni secondi dopo l'inserimento della batteria ricaricabile. Attendere alcuni secondi prima di premere l'interruttore di alimentazione.

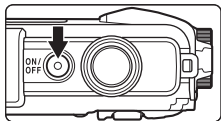

2 Utilizzare il multi-selettore ▲▼ per selezionare la lingua desiderata, quindi premere il pulsante OK.

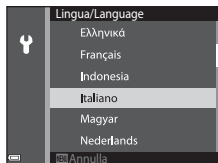

3 Selezionare Sì e premere il pulsante OK.

4 Selezionare il fuso orario locale, quindi premere il pulsante OK.

- Premere ▲ per visualizzare ☀ sopra la mappa e attivare l'ora legale. Premere ▼ per disattivarla.



5 Utilizzare ▲▼ per selezionare il formato della data e premere il pulsante OK.

6 Impostare la data e l'ora, quindi premere il pulsante **OK**.

- Utilizzare **◀▶** per selezionare un campo, quindi utilizzare **▲▼** per impostare la data e l'ora.
- Selezionare il campo dei minuti e premere il pulsante **OK** per confermare l'impostazione.

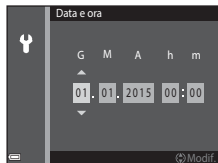

7 Quando viene visualizzata la schermata di conferma, utilizzare **▲▼** per selezionare **Si**, quindi premere il pulsante **OK**.

8 Leggere il messaggio relativo all'impermeabilità, quindi premere **▶**.

- Vengono visualizzate sette schermate con messaggi.
- Premere il pulsante **OK** dopo aver confermato l'ultimo messaggio.
- Viene visualizzata la schermata di ripresa ed è possibile iniziare a scattare foto nel modo selezione scene auto.
- Indicatore di livello batteria

: il livello di carica della batteria ricaricabile è alto.

: il livello di carica della batteria ricaricabile è basso.

- Numero di esposizioni rimanenti

Se non è inserita una card di memoria nella fotocamera, viene visualizzato **IN** e le immagini vengono salvate nella memoria interna.

Numero di esposizioni rimanenti

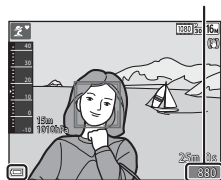

Indicatore di livello batteria

Modifica dell'impostazione della lingua o di data e ora

- È possibile modificare queste impostazioni utilizzando le opzioni **Lingua/Language** e **Fuso orario e data** del menu impostazioni **Y** (☞78).
- La funzione Ora legale può essere attivata o disattivata dal menu impostazioni **Y** selezionando **Fuso orario e data** e quindi **Fuso orario**. Premere il multi-selettore **▶** e quindi **▲** per attivare l'ora legale e spostare avanti l'orologio di un'ora, oppure **▼** per disattivare l'ora legale e riportare indietro l'orologio di un'ora.

Batteria dell'orologio

- L'orologio della fotocamera è alimentato da una batteria ricaricabile di riserva incorporata. La batteria ricaricabile dell'orologio si ricarica quando la batteria ricaricabile principale è inserita nella fotocamera o quando la fotocamera è collegata a un adattatore CA opzionale. Dopo circa 10 ore di carica, è in grado di mantenere in funzione l'orologio per diversi giorni.
- Quando la batteria ricaricabile di riserva della fotocamera si scarica, all'accensione della fotocamera viene visualizzata la schermata di impostazione di data e ora. Impostare nuovamente la data e l'ora (☞10).

Operazioni base per la ripresa e la riproduzione

Riprese nel modo selezione scene auto

1 Impugnare saldamente la fotocamera mantenendola ferma.

- Tenere le dita e altri oggetti lontani dall'obiettivo, dal flash, dall'illuminatore ausiliario AF, dal microfono e dal diffusore acustico.
- Per scattare foto con orientamento verticale ("ritratto"), ruotare la fotocamera in modo che il flash si trovi sopra l'obiettivo.

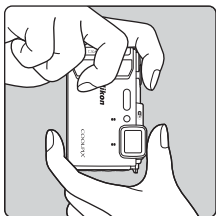
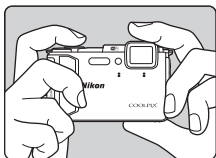

2 Inquadrare.

- Muovere il controllo zoom per cambiare la posizione dell'obiettivo zoom.
- Quando la fotocamera rileva il tipo di scena, l'icona del modo di ripresa cambia di conseguenza.

Ingrandire l'immagine

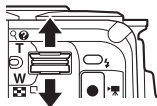

Ridurre l'immagine

Icona del modo di ripresa

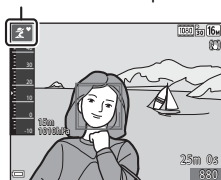

3 Premere il pulsante di scatto a metà corsa.

- Quando il soggetto è a fuoco, l'area di messa a fuoco o l'indicatore di messa a fuoco vengono visualizzati in verde.
- Quando si utilizza lo zoom digitale, la fotocamera mette a fuoco al centro dell'inquadratura e l'area di messa a fuoco non viene visualizzata.
- Se l'area di messa a fuoco o l'indicatore di messa a fuoco lampeggia, la fotocamera non è in grado di mettere a fuoco. Modificare la composizione e provare a premere di nuovo il pulsante di scatto a metà corsa.

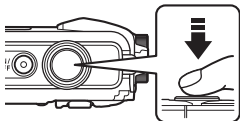

4 Senza alzare il dito, premere il pulsante di scatto a fondo corsa.



✓ Note sul salvataggio di immagini e filmati

Durante il salvataggio di immagini o filmati, l'indicatore del numero di esposizioni rimanenti o l'indicatore del tempo di registrazione rimanente lampeggia. **Non aprire il coperchio del vano batteria/alloggiamento card di memoria e non rimuovere la batteria ricaricabile o la card di memoria** mentre un indicatore lampeggia. L'inosservanza di questa indicazione potrebbe causare perdite di dati oppure danni alla fotocamera o alla card di memoria.

🔪 Funzione Autospegnimento

- Se non si eseguono operazioni per circa un minuto, il monitor si spegne, la fotocamera passa al modo stand-by, quindi la spia di accensione lampeggia. Dopo altri tre minuti circa nel modo stand-by, la fotocamera si spegne.
- Per riaccendere il monitor mentre la fotocamera è in stand-by, eseguire un'operazione, ad esempio premere l'interruttore di alimentazione o il pulsante di scatto.

🔪 Uso di un treppiedi

- Si consiglia di utilizzare un treppiedi per stabilizzare la fotocamera durante le riprese nelle seguenti condizioni:
 - Durante le riprese in condizioni di scarsa illuminazione con il modo flash (📖19) impostato su 🚫 (disattivato).
 - Quando lo zoom è in posizione tele
- Se si utilizza un treppiedi per stabilizzare la fotocamera durante le riprese, impostare **Foto VR** su **No** nel menu impostazioni (📖78) per evitare potenziali errori dovuti a questa funzione.

Uso dello zoom

Muovendo il controllo zoom si cambia la posizione dell'obiettivo zoom.

- Per avvicinare il soggetto e aumentare l'ingrandimento: muovere verso **T**
 - Per ridurre l'ingrandimento: muovere verso **W**
- All'accensione della fotocamera, lo zoom si porta in posizione grandangolare massima.

Teleobiettivo

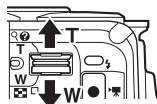

Grandangolo

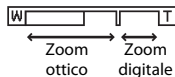

- Quando si muove il controllo zoom, nella schermata di ripresa viene visualizzato l'indicatore zoom.
- Lo zoom digitale, che consente di ingrandire ulteriormente il soggetto di circa 4x rispetto all'ingrandimento massimo dello zoom ottico, si attiva muovendo e mantenendo premuto il controllo zoom verso **T** quando la fotocamera ha raggiunto la posizione di ingrandimento massimo dello zoom ottico.

Zoom digitale

L'indicatore zoom diventa blu quando si attiva lo zoom digitale, e diventa giallo quando l'ingrandimento viene aumentato ulteriormente.

- Indicatore zoom blu: la qualità dell'immagine non viene ridotta in modo sensibile utilizzando lo zoom dinamico di precisione.
- Se l'indicatore zoom è giallo: in certi casi la qualità dell'immagine potrebbe subire un degrado evidente.
- L'indicatore rimane blu in un'area più ampia quando la dimensione dell'immagine è minore.

Pulsante di scatto

Pressione a metà corsa



Per impostare la messa a fuoco e l'esposizione (tempo di posa e apertura), premere delicatamente il pulsante di scatto a metà corsa fino a quando non si avverte una leggera resistenza. La messa a fuoco e l'esposizione rimangono bloccate fintanto che il pulsante di scatto è premuto a metà corsa.

Pressione a fondo corsa



Premere a fondo il pulsante di scatto per attivare l'otturatore e scattare una foto. Non esercitare una pressione eccessiva sul pulsante di scatto, per evitare movimenti della fotocamera che potrebbero produrre immagini sfocate. Premere delicatamente il pulsante.





Riproduzione delle immagini

- 1** Premere il pulsante  (riproduzione) per passare al modo di riproduzione.

- Se si tiene premuto il pulsante  con la fotocamera spenta, quest'ultima si attiva nel modo di riproduzione.





- 2** Utilizzare il multi-selettore per selezionare un'immagine da visualizzare.

- Per scorrere velocemente le immagini tenere premuto   .
- Per ritornare al modo di ripresa, premere il pulsante  o il pulsante di scatto.

Visualizzazione dell'immagine precedente



Visualizzazione dell'immagine successiva

- Quando è visualizzata l'icona   nel modo di riproduzione a pieno formato, è possibile premere il pulsante  per applicare un effetto all'immagine.



- Muovere il controllo zoom verso **T** () nel modo di riproduzione a pieno formato per ingrandire l'immagine.







- Nel modo di riproduzione a pieno formato, muovere il controllo zoom verso **W** () per passare in riproduzione miniature e visualizzare più immagini sullo schermo.

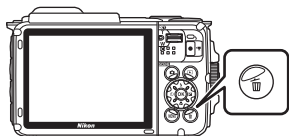

Eliminazione delle immagini

- 1** Premere il pulsante  (cancella) per eliminare l'immagine attualmente visualizzata nel monitor.



- 2** Utilizzare il multi-selettore   per selezionare il metodo di eliminazione desiderato, quindi premere il pulsante .

- Per uscire senza eliminare nulla, premere il pulsante **MENU**.



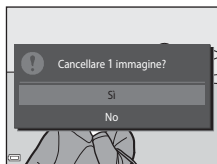

- 3** Selezionare **Sì**, quindi premere il pulsante .

- Una volta eliminate, le immagini non possono essere recuperate.



Eliminazione di immagini acquisite in sequenza

- Le immagini acquisite in sequenza vengono salvate insieme e nel modo di visione play viene visualizzata solo la prima immagine, detta "foto principale" (impostazione predefinita).
- Se si preme il pulsante  mentre è visualizzata la foto principale di una sequenza, vengono eliminate tutte le immagini della sequenza.
- Per eliminare solo alcune immagini di una sequenza, premere il pulsante  per visualizzarle una alla volta, quindi premere il pulsante .



Eliminazione dell'immagine acquisita nel modo di ripresa

Nel modo di ripresa è possibile premere il pulsante  per eliminare l'ultima immagine salvata.

Uso della schermata Cancella foto selezionate

1 Premere il multi-selettore ◀▶ per selezionare un'immagine da eliminare, quindi utilizzare ▲ per visualizzare 🗑️.

- Per annullare la selezione, premere ▼ per eliminare 🗑️.
- Muovere il controllo zoom (📖2) verso **T** (🔍) per passare alla riproduzione a pieno formato; muoverlo verso **W** (🖼️) per passare alla riproduzione miniatura.







2 Contrassegnare tutte le immagini da eliminare con il segno 🗑️, quindi premere il pulsante **OK** per confermare la selezione.

- Viene visualizzata una finestra di dialogo di conferma. Seguire le istruzioni visualizzate sullo schermo per completare la procedura.



Selezione di un altro modo di ripresa

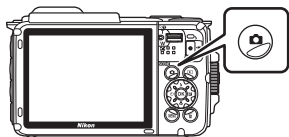

Sono disponibili i seguenti modi di ripresa.

-  **Selezione scene auto**
Durante l'inquadratura, la fotocamera riconosce automaticamente il tipo di scena e applica le impostazioni più adatte per semplificare la ripresa.
-  **Modo scena**
Le impostazioni della fotocamera vengono ottimizzate in base alla scena selezionata dall'utente.
- **SOFT Effetti speciali**
La fotocamera consente di applicare degli effetti speciali alle immagini durante la ripresa.
-  **Ritratto intelligente**
Utilizzare il Ritocco glamour per valorizzare i volti umani durante la ripresa, e la funzione Timer sorriso o Collage automatico per scattare le foto.
-  **Unisci clip brevi**
La fotocamera registra un breve filmato di durata massima di 30 secondi ( **1080/30p** o  **1080/25p**), registrando e combinando automaticamente più clip della durata di vari secondi.
-  **Modo Auto**
Utilizzato per riprese di tipo generico. È possibile modificare varie impostazioni in base alle condizioni di ripresa e al tipo di foto che si desidera ottenere.

- 1 Quando è visualizzata la schermata di ripresa, premere il pulsante  (modo di ripresa).



- 2 Utilizzare il multi-selettore   per selezionare un modo di ripresa, quindi premere il pulsante .

- Dopo aver selezionato il modo scena o il modo effetti speciali, premere  per selezionare un tipo di scena o di effetto premendo il pulsante .

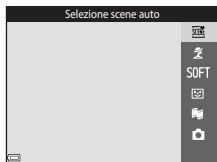

Uso del flash, dell'autoscatto, ecc.

Mentre è visualizzata schermata di ripresa, è possibile premere il multi-selettore ▲ (⚡) ◀ (⌚) ▼ (🌸) ▶ (📷) per impostare le funzioni descritte di seguito.



- **⚡ Modo flash**
La fotocamera consente di selezionare un modo flash in base alle condizioni di ripresa.
- **⌚ Autoscatto**
La fotocamera è dotata di una funzione di autoscatto che determina l'apertura dell'otturatore 10 secondi o 2 secondi dopo la pressione del pulsante di scatto.
- **🌸 Modo macro**
Utilizzare il modo macro per scattare foto a distanza ravvicinata (macro/primi piani).
- **📷 Compensazione esposizione**
È possibile regolare la luminosità complessiva dell'immagine.

Le funzioni impostabili variano a seconda del modo di ripresa.

Registrazione di filmati

Visualizzare la schermata di ripresa e premere il pulsante ● (📹 registrazione filmato) per avviare la registrazione di un filmato. Premere nuovamente il pulsante ● (📹) per terminare la registrazione.

- Per riprodurre un filmato, selezionarlo nel modo di riproduzione a pieno formato, quindi premere il pulsante OK.

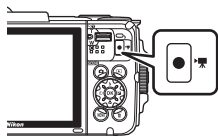

Controllo dinamico

Agitando o inclinando la telecamera è possibile eseguire le operazioni descritte di seguito.

Visualizzazione dell'immagine precedente o successiva in riproduzione a pieno formato

In riproduzione a pieno formato, è possibile agitare la fotocamera verso l'alto o verso il basso per visualizzare l'immagine successiva oppure avanti/indietro per visualizzare l'immagine precedente (quando

Controllo dinamico play nel menu impostazioni (☰78) è impostato su **Si**).

- Si raccomanda di impugnare saldamente la fotocamera tenendo la cinghia con la mano, e di utilizzare il polso per agitare la fotocamera come mostrato nell'illustrazione.

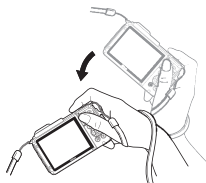



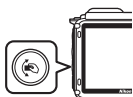

Uso nel menu action

Premere il pulsante  (action) per visualizzare il menu action.

- Agitare la fotocamera per selezionare una delle opzioni elencate di seguito, quindi premere il pulsante  per eseguire l'operazione.



Menu action

Opzione	Descrizione
Selezione del modo di ripresa	Selezionare un modo di ripresa (sono disponibili solo alcuni modi di ripresa).
 Avvia registraz. filmato	Premere il pulsante  per registrare/terminare la registrazione.
 Riproduzione rapida	Visualizzare un'immagine in riproduzione a pieno formato.
 Posizione attuale	Visualizzare la posizione attuale su una mappa (solo se i dati di posizione sono stati calcolati correttamente (☰132)).
 Esci	Uscire dal menu action.

Mentre è visualizzato il menu action, per eseguire le operazioni è possibile utilizzare solo il pulsante , il pulsante di scatto, l'interruttore di alimentazione, o il pulsante .



Regolazione della visualizzazione della mappa

- È possibile scorrere la mappa inclinando la fotocamera e contemporaneamente tenendo premuto il pulsante .
- Per ingrandire la mappa visualizzata, agitare una volta la fotocamera; per rimpicciolirla, agitarla due volte (quando **Azioni mappa** nel menu impostazioni è impostato su **Si**).











Funzioni di ripresa

Modo (Selezione scene auto)

Durante l'inquadratura, la fotocamera riconosce automaticamente il tipo di scena e applica le impostazioni più adatte per semplificare la ripresa.



Passare al modo di ripresa → Pulsante  (modo di ripresa) → Modo 
(selezione scene auto) → Pulsante 

Quando la fotocamera rileva automaticamente la scena, l'icona del modo di ripresa visualizzata nella schermata di ripresa cambia di conseguenza.

	Ritratto (per primi piani di una o due persone)
	Ritratto (per ritratti di gruppo o immagini con uno sfondo ampio che occupa gran parte dell'inquadratura)
	Paesaggio
	Ritratto notturno (per primi piani di una o due persone)
	Ritratto notturno (per ritratti di gruppo o immagini con uno sfondo ampio che occupa gran parte dell'inquadratura)
	Paesaggio notturno
	Macro/primo piano
	Controluce (per foto con soggetti non umani)
	Controluce (per ritratti)
	Foto subacquee*
	Altre scene

* Quando si immerge la fotocamera in acqua, viene attivato il modo foto subacquee. Quando la fotocamera rileva la condizione di immersione, se **Registra dati posizione** in **Opzioni dati posizione** nel menu opzioni dati posizione è impostato su **Sì** e se è stata acquisita la posizione, viene visualizzata una schermata da cui è possibile attivare la registrazione dei dati di posizione sulle immagini scattate sott'acqua. Selezionando **Sì** o **No** e premendo il pulsante  viene visualizzata la schermata di ripresa.

Note sul modo (Selezione scene auto)

- In alcuni casi, la fotocamera potrebbe non selezionare il modo scena desiderato, in base alle condizioni di ripresa. In tal caso, selezionare un altro modo di ripresa (18).
- Durante l'attivazione dello zoom digitale, come icona del modo di ripresa viene visualizzato .

Dopo le riprese subacquee

Quando viene portata fuori dall'acqua, talvolta la fotocamera non passa automaticamente dal modo foto subacquee a un altro modo scena.

Eliminare delicatamente le gocce d'acqua con la mano oppure asciugare la fotocamera con un panno morbido e asciutto. Per ulteriori informazioni sulla manutenzione della fotocamera, vedere il paragrafo "Pulizia in seguito all'utilizzo della fotocamera in subacquea" (📖xii).

Funzioni disponibili nel modo (Selezione scene auto)































- Modo flash (📖44)
- Autoscatto (📖46)
- Compensazione esposizione (📖48)
- Formato immagine (📖80)

Modo scena (riprese basate sul tipo di scena)

Quando si seleziona un modo scena, la fotocamera ottimizza automaticamente le impostazioni in base al tipo di scena selezionato.

Passare al modo di ripresa → Pulsante  (modo di ripresa) →  (seconda icona dall'alto*) → ► ► ▲ ▼ → Selezionare una scena → Pulsante 

* Viene visualizzata l'icona dell'ultima scena selezionata.



 Ritratto (impostazione predefinita)	 Aurora/crepuscolo ^{1, 2, 3}
 Paesaggio ^{1, 2}	 Paesaggio notturno ^{1, 2} ()25)
 Film accelerato ()28)	 Macro/primo piano ()25)
 Sport ² ()24)	 Alimenti ()25)
 Ritratto notturno ()24)	 Fuochi artificiali ^{1, 3} ()26)
 Feste/interni ² ()24)	 Controluce ² ()26)
 Spiaggia ²	 Panorama semplificato ()30)
 Neve ²	 Animali domestici ()27)
 Tramonto ^{2, 3}	 Foto subacquee ² ()27)

¹ La fotocamera mette a fuoco all'infinito.

² La fotocamera mette a fuoco l'area al centro dell'inquadratura.

³ È consigliabile utilizzare un treppiedi poiché il tempo di posa è lungo. Se si utilizza un treppiedi per stabilizzare la fotocamera durante la ripresa, impostare **Foto VR** ()124) su **No** nel menu impostazioni.

Visualizzazione della descrizione dei modi scena (visualizzazione della guida)

Selezionando una scena e muovendo il controllo zoom ()2) verso **T** ()¹), è possibile visualizzare una descrizione di tale scena. Per ritornare alla schermata precedente, muovere nuovamente il controllo zoom verso **T** ()¹).

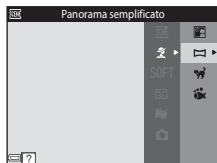







Suggerimenti e note

Sport

- Mantenendo premuto il pulsante di scatto a fondo corsa, la fotocamera acquisisce fino a 5 immagini circa in sequenza con una frequenza di scatto di circa 7,0 fps (formato immagine impostato su **16M**).
- La frequenza di scatto durante le riprese in sequenza può variare a seconda del formato immagine impostato, della card di memoria utilizzata o delle condizioni di ripresa.
- La messa a fuoco, l'esposizione e la tinta rimangono fissi ai valori determinati per la prima immagine della serie.







Ritratto notturno

- Nella schermata visualizzata in seguito alla selezione di  **Ritratto notturno**, selezionare  **Mano libera** o  **Treppiedi**.
-  **Mano libera** (impostazione predefinita):
 - Quando l'icona  nella schermata di ripresa diventa verde, premere il pulsante di scatto a fondo corsa per acquisire una serie di immagini che verranno utilizzate per comporre un'unica immagine e salvate.
 - Dopo aver premuto il pulsante di scatto a fondo corsa, mantenere ferma la fotocamera finché non viene visualizzata un'immagine fissa. In seguito allo scatto, non spegnere la fotocamera finché nel monitor non viene nuovamente visualizzata la schermata di ripresa.
 - Se il soggetto si muove mentre la fotocamera sta eseguendo la ripresa in sequenza, l'immagine potrebbe risultare distorta, sovrapposta o sfocata.
-  **Treppiedi**:
 - Quando si preme il pulsante di scatto a fondo corsa viene acquisita un'immagine con un tempo di posa lungo.
 - La funzione di riduzione delle vibrazioni viene disattivata anche quando **Foto VR** ( 124) nel menu impostazioni è impostato su **Si**.



Feste/interni

- Per evitare gli effetti del movimento della fotocamera, impugnarla saldamente e mantenerla ferma. Se si utilizza un treppiedi per stabilizzare la fotocamera durante la ripresa, impostare **Foto VR** ( 124) su **No** nel menu impostazioni.





Paesaggio notturno

- Nella schermata visualizzata in seguito alla selezione di  **Paesaggio notturno**, selezionare  **Mano libera** o  **Treppiedi**.
-  **Mano libera** (impostazione predefinita):
 - Quando l'icona  nella schermata di ripresa è verde, premere il pulsante di scatto a fondo corsa per acquisire una serie di immagini che verranno utilizzate per comporre un'unica immagine e salvare.
 - Dopo aver premuto il pulsante di scatto a fondo corsa, mantenere ferma la fotocamera finché non viene visualizzata un'immagine fissa. In seguito allo scatto, non spegnere la fotocamera finché nel monitor non viene nuovamente visualizzata la schermata di ripresa.
 - L'immagine salvata ha un angolo di campo (l'area visibile nel fotogramma) inferiore rispetto all'area visibile nel monitor durante la ripresa.
-  **Treppiedi**:
 - Quando si preme il pulsante di scatto a fondo corsa viene acquisita un'immagine con un tempo di posa lungo.
 - La funzione di riduzione delle vibrazioni viene disattivata anche quando **Foto VR** (📖124) nel menu impostazioni è impostato su **SI**.

Macro/primo piano

- Viene attivato il modo macro (📖47) e la fotocamera regola automaticamente lo zoom avvicinando il soggetto fin dove è possibile eseguire la messa a fuoco.
- L'area di messa a fuoco può essere spostata. Premere il pulsante , utilizzare il multi-selettore  per spostare l'area di messa a fuoco, quindi premere il pulsante  per applicare l'impostazione.

Alimenti



- Viene attivato il modo macro (📖47) e la fotocamera regola automaticamente lo zoom avvicinando il soggetto fin dove è possibile eseguire la messa a fuoco.
- È possibile regolare la tinta utilizzando il multi-selettore . L'impostazione della tinta rimane salvata nella memoria della fotocamera anche dopo lo spegnimento.
- L'area di messa a fuoco può essere spostata. Premere il pulsante , utilizzare il multi-selettore  per spostare l'area di messa a fuoco, quindi premere il pulsante  per applicare l'impostazione.







Fuochi artificiali

- Il tempo di posa è fisso a quattro secondi.



Controluce

- Nella schermata visualizzata in seguito alla selezione di  **Controluce**, selezionare **ON** o **OFF** per attivare o disattivare la funzione Alta gamma dinamica (HDR) in base al tipo di immagine che si desidera acquisire.
- **OFF** (impostazione predefinita): il flash viene attivato per schiarire il soggetto.
 - Quando si preme il pulsante di scatto a fondo corsa, viene acquisita una sola immagine.
- **ON**: utilizzare durante le riprese con aree molto chiare e molto scure nella stessa inquadratura.
 - Quando si preme il pulsante di scatto a fondo corsa, la fotocamera scatta in continuo ad alta velocità e salva le due immagini seguenti:
 - Un'immagine composita non HDR
 - Un'immagine composita HDR in cui la perdita di dettagli in corrispondenza delle alte luci e delle ombre è ridotta al minimo
 - Se lo spazio disponibile in memoria consente il salvataggio di una sola immagine, viene salvata solo quella elaborata al momento della ripresa con la funzione D-Lighting ()66), in cui sono state corrette le zone scure.
 - Dopo aver premuto il pulsante di scatto a fondo corsa, mantenere ferma la fotocamera finché non viene visualizzata un'immagine fissa. In seguito allo scatto, non spegnere la fotocamera finché nel monitor non viene nuovamente visualizzata la schermata di ripresa.
 - L'immagine salvata ha un angolo di campo (l'area visibile nel fotogramma) inferiore rispetto all'area visibile nel monitor durante la ripresa.

Animali domestici

- Quando si inquadra un cane o un gatto, la fotocamera ne rileva il muso e lo mette a fuoco. Per impostazione predefinita, la fotocamera scatta automaticamente quando rileva il muso di un cane o gatto (autoscatto animali dom.).
- Nella schermata visualizzata in seguito alla selezione di  **Animali domestici**, selezionare  **Singolo** o  **Sequenza**.
 -  **Singolo**: la fotocamera acquisisce un'immagine quando rileva il muso di un cane o gatto.
 -  **Sequenza**: la fotocamera acquisisce tre immagini in sequenza quando rileva il muso di un cane o gatto.

Autoscatto animali dom.

- Premere il multi-selettore  per cambiare l'impostazione di **Autoscatto animali dom.**.
 - : la fotocamera rileva il muso di un cane o gatto e scatta automaticamente.
 - **OFF**: la fotocamera non scatta automaticamente, anche se rileva il muso di un cane o gatto. Premere il pulsante di scatto. La fotocamera rileva anche i volti umani quando è selezionato **OFF**.
- **Autoscatto animali dom.** viene impostato su **OFF** in seguito all'esecuzione di cinque raffiche.
- Per scattare è anche possibile premere il pulsante di scatto, indipendentemente dall'impostazione di **Autoscatto animali dom.**

Area di messa a fuoco

- Quando la fotocamera rileva un muso di animale, quest'ultimo viene evidenziato da un bordo giallo. Quando la fotocamera mette a fuoco il muso di animale evidenziato da un doppio bordo giallo (area di messa a fuoco), il doppio bordo diventa verde. Se non viene rilevato un muso, la fotocamera mette a fuoco il soggetto posto al centro dell'inquadratura.
- In determinate condizioni di ripresa, il muso dell'animale potrebbe non essere rilevato e potrebbero essere evidenziati altri soggetti con un bordo.







Foto subacquee



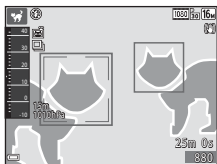

- Se si seleziona **Foto subacquee**, vengono visualizzate alcune schermate relative alla registrazione dei dati di posizione ( 135) e alla calibrazione della profondità subacquea, seguite da messaggi relativi all'impermeabilità. Per visualizzare il messaggio successivo, premere il multi-selettore  dopo aver letto i messaggi. Se si preme il pulsante di scatto, la fotocamera passa al modo di ripresa senza visualizzare le schermate successive.
- Per ulteriori informazioni sulle riprese subacquee, vedere " <Importante> Resistenza agli urti, impermeabilità, tenuta alla polvere e condensa" ( ix).

Registrazione di film accelerati

La fotocamera può acquisire automaticamente 300 immagini fisse agli intervalli di tempo specificati per creare dei film accelerati (**1080/30p** **1080/30p**) della durata di circa 10 secondi.



Passare al modo di ripresa → Pulsante  (modo di ripresa) →  (seconda icona dall'alto*) →     →  (film accelerato) → Pulsante 

* Viene visualizzata l'icona dell'ultima scena selezionata.



Tipo	Intervallo	Tempo di registrazione
 Paesaggio urb. (10 min.) (impostazione predefinita)	2 secondi	10 minuti
 Paesaggio (25 minuti)	5 secondi	25 minuti
 Tramonto (50 minuti)	10 secondi	50 minuti
 Cielo notturno (150 min.) ¹	30 secondi	2 ore e 30 minuti
 Scie stellari (150 minuti) ²	30 secondi	2 ore e 30 minuti

¹ Adatto alla registrazione dei movimenti delle stelle. La fotocamera mette a fuoco all'infinito.

² I movimenti delle stelle appaiono come scie luminose a causa dell'elaborazione dell'immagine. La fotocamera mette a fuoco all'infinito.

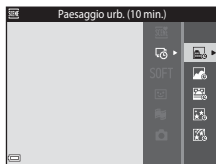
1 Utilizzare il multi-selettore   per selezionare un tipo di ripresa, quindi premere il pulsante .



2 Selezionare se l'esposizione deve rimanere fissa o meno (luminosità), quindi premere il pulsante  (con l'eccezione di  e .

- Se si seleziona **Blocco AE attivo** l'esposizione rimane fissa ai valori misurati per la prima immagine.

Per le riprese con variazioni estreme di

luminosità, ad esempio durante un tramonto, selezionare **Blocco AE disattivato**.

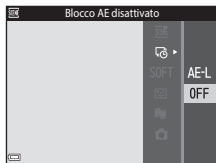

3 Stabilizzare la fotocamera, ad esempio utilizzando un treppiedi.

4 Premere il pulsante di scatto per acquisire la prima immagine.

- La compensazione dell'esposizione (📖48) deve essere impostata prima dello scatto della prima immagine. Le impostazioni di compensazione dell'esposizione non possono essere modificate in seguito all'acquisizione della prima immagine. La messa a fuoco e la tinta rimangono fisse in seguito all'acquisizione della prima immagine.
- Quindi l'otturatore viene attivato automaticamente per acquisire la seconda immagine e le successive.
- Il monitor potrebbe spegnersi mentre la fotocamera non acquisisce immagini.
- La ripresa termina automaticamente in seguito all'acquisizione di 300 immagini.
- Premere il pulsante **OK** per terminare la ripresa prima che sia trascorso il lasso di tempo specificato e salvare il film accelerato.
- Non è possibile salvare audio e immagini fisse.





✓ Note sul film accelerato



- La fotocamera non può acquisire immagini se non è inserita una card di memoria. Non sostituire la card di memoria finché la ripresa non sarà terminata.
- Utilizzare una batteria ricaricabile completamente carica, onde evitare che la fotocamera si spenga improvvisamente.
- Per avviare la registrazione di un film accelerato non è possibile premere il pulsante **●** (📹 registrazione filmato).
- La funzione di riduzione delle vibrazioni viene disattivata anche quando **Foto VR** (📖124) nel menu impostazioni è impostato su **Si**.

Riprese con Panorama semplificato

Passare al modo di ripresa → Pulsante  (modo di ripresa) →  (seconda icona dall'alto*) →  →  →  →  (panorama semplificato) → Pulsante 

* Viene visualizzata l'icona dell'ultima scena selezionata.

1 Selezionare il campo di ripresa scegliendo tra le opzioni  **Normale** e  **Ampio**, quindi premere il pulsante .

- Quando la fotocamera è pronta in posizione orizzontale, vengono effettuate le seguenti impostazioni di dimensione dell'immagine (larghezza x altezza).
 -  **Normale**: 4800 x 920 per i movimenti orizzontali, 1536 x 4800 per i movimenti verticali
 -  **Ampio**: 9600 x 920 per i movimenti orizzontali, 1536 x 9600 per i movimenti verticali

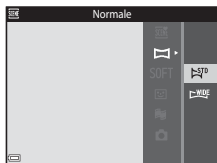

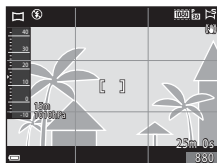

2 Inquadrare la prima porzione del panorama, quindi premere il pulsante di scatto a metà corsa per mettere a fuoco.

- Lo zoom è fisso in posizione grandangolo.
- La fotocamera mette a fuoco al centro dell'inquadratura.



3 Premere il pulsante di scatto a fondo corsa, quindi togliere il dito dal pulsante di scatto.

- Vengono visualizzate le icone    per indicare la direzione di movimento della fotocamera.



4 Muovere la fotocamera in una delle quattro direzioni finché l'indicatore della guida non arriva al fondo.

- La ripresa ha inizio quando la fotocamera rileva la direzione in cui si sta muovendo.
- La ripresa terminerà quando la fotocamera avrà coperto il campo di ripresa specificato.
- La messa a fuoco e l'esposizione rimarranno bloccate fino alla fine della ripresa.

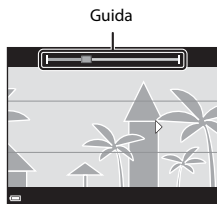

Esempio di movimento della fotocamera

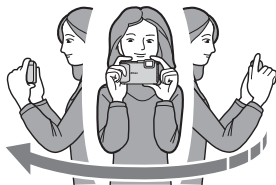

- Utilizzando il proprio corpo come asse di rotazione, descrivere un arco con la fotocamera, muovendola lentamente nella direzione indicata dall'icona ($\triangle \nabla \langle \rangle$).
- La ripresa si interrompe se la guida non raggiunge il bordo entro circa 15 secondi (quando è selezionato **STANDARD Normale**) o entro 30 secondi (quando è selezionato **WIDE Ampio**) dall'inizio della ripresa.

✓ Note sulle riprese con Panorama semplificato

- L'angolo di campo dell'immagine salvata è inferiore all'immagine visibile nel monitor durante la ripresa.
- Se la fotocamera viene mossa troppo velocemente o agitata eccessivamente, o se il soggetto è troppo uniforme (come nel caso di muri o di uno sfondo buio), si potrebbe verificare un errore.
- Se la ripresa viene interrotta prima del raggiungimento della metà del campo del panorama, l'immagine non viene salvata.
- Se si supera la metà ma la ripresa viene interrotta prima del raggiungimento dell'estremità del campo di ripresa, la parte non acquisita viene comunque registrata e visualizzata in grigio.

Riproduzione con Panorama semplificato

Passare al modo di riproduzione (📖15), visualizzare in riproduzione a pieno formato un'immagine acquisita con la funzione Panorama semplificato, quindi premere il pulsante **OK** per scorrere l'immagine nella direzione del movimento effettuato durante la ripresa.

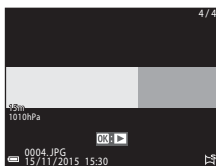

I comandi di riproduzione vengono visualizzati nel monitor durante la riproduzione.

Utilizzare il multi-selettore ◀▶ per selezionare un comando, quindi premere il pulsante **OK** per eseguire le operazioni descritte di seguito.

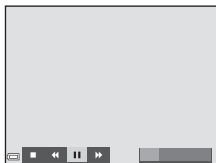

Funzione	Icona	Descrizione	
Mandare indietro	◀	Per scorrere velocemente indietro tenere premuto il pulsante OK .	
Mandare avanti	▶	Per scorrere velocemente in avanti tenere premuto il pulsante OK .	
Pausa	⏸	Mettere in pausa la riproduzione. Mentre la riproduzione è in pausa è possibile eseguire le seguenti operazioni.	
		◀	Tenere premuto il pulsante OK per mandare indietro.
		▶	Tenere premuto il pulsante OK per scorrere.
		▶	Riprendere lo scorrimento automatico.
Terminare	■	Passare al modo di riproduzione a pieno formato.	

✓ Note sulle riprese con Panorama semplificato

- Le immagini non possono essere modificate su questa fotocamera.
- La fotocamera potrebbe non essere in grado di scorrere o ingrandire le immagini acquisite con la funzione Panorama semplificato di fotocamere digitali di altre marche o modelli.

✓ Note sulla stampa di immagini panoramiche





A volte potrebbe non essere possibile stampare l'immagine intera in base alle impostazioni della stampante. Inoltre, potrebbe non essere possibile stampare a causa delle caratteristiche della stampante.



Modo effetti speciali (effetti speciali durante la ripresa)

La fotocamera consente di applicare degli effetti speciali alle immagini durante la ripresa.

Passare al modo di ripresa → Pulsante  (modo di ripresa) → SOFT (terza icona dall'alto*) → ► → ▲▼ → Selezionare un effetto → Pulsante 

* Viene visualizzata l'icona dell'ultimo effetto selezionato.

Tipo	Descrizione
SOFT Soft (impostazione predefinita)	Per ammorbidire l'immagine sfocando leggermente tutta l'inquadratura.
SEPIA Soft seppia	Per salvare l'immagine con tonalità seppia e ridurre il contrasto per ottenere l'aspetto tipico delle vecchie foto.
 Monocrom. alto contrasto	Per salvare l'immagine in bianco e nero accentuando il contrasto.
 Selezione colore	Per creare un'immagine in bianco e nero mantenendo solo il colore specificato.
POP Pop	Per aumentare la saturazione dei colori di tutta l'immagine conferendole maggiore luminosità.
 Cross processing	Per creare un effetto di mistero selezionando un colore specifico.
 Effetto toy camera 1	Per conferire una tinta giallastra a tutta l'immagine e scurire i bordi.
 Effetto toy camera 2	Per ridurre la saturazione dei colori di tutta l'immagine e scurire i bordi.

- La fotocamera mette a fuoco l'area al centro dell'inquadratura.
- Mentre è selezionato **Selezione colore** o **Cross processing**, utilizzare il multi-selettore ▲▼ per selezionare il colore desiderato, quindi premere il pulsante  per applicare il colore. Per modificare la selezione del colore, premere nuovamente il pulsante .



Modo ritratto intelligente (valorizzazione dei volti umani durante la ripresa)











Scattando una foto con la funzione Ritocco glamour è possibile valorizzare i volti umani.

Passare al modo di ripresa → Pulsante  (modo di ripresa) → Modo 
Ritratto intelligente → Pulsante 

1 Premere il multi-selettore ►.



2 Applicare un effetto.

- Utilizzare   per selezionare un effetto.
- Utilizzare   per regolare l'entità dell'effetto.
- È possibile utilizzare più effetti contemporaneamente.
 **Effetto pelle soft**,  **Fondotinta**,
 **Soft**,  **Saturazione**,  **Luminosità (Esp. +/-)**
- Selezionare  **Esci** per nascondere il cursore.
- Premere il pulsante  dopo aver verificato le impostazioni di tutti gli effetti.

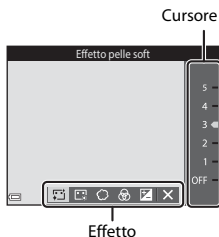

3 Inquadrare e premere il pulsante di scatto.

Note sul modo ritratto intelligente

L'entità dell'effetto può differire tra l'immagine visualizzata nella schermata di ripresa e l'immagine salvata.

Impostazioni di Ritocco glamour

Selezionando **Luminosità (Esp. +/-)** viene visualizzato un istogramma. Vedere  48 per ulteriori informazioni.

Funzioni disponibili nel modo ritratto intelligente

- Ritocco glamour (📖34)
- Timer sorriso (📖35)
- Collage automatico (📖36)
- Modo flash (📖44)
- Autoscatto (📖46)
- Menu ritratto intelligente (📖92)

Uso del Timer sorriso

Passare al modo di ripresa → Pulsante 📷 (modo di ripresa) → Modo 😊
Ritratto intelligente → Pulsante Ⓞ

Premendo il multi-selettore ◀ per selezionare **Timer sorriso** e quindi premendo il pulsante Ⓞ, la fotocamera scatta automaticamente ogni volta che rileva un volto sorridente.



- La funzione Ritocco glamour deve essere impostata prima della selezione del Timer sorriso (📖34).
- Quando si preme il pulsante di scatto per scattare una foto, la funzione Timer sorriso viene disattivata.

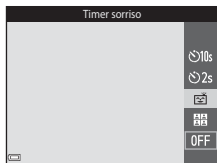

✓ Note sul Timer sorriso

In alcune condizioni di ripresa, la fotocamera potrebbe non essere in grado di rilevare i volti o sorrisi (📖51). Per la ripresa è anche possibile utilizzare il pulsante di scatto.



📌 Quando la spia autoscatto lampeggia

Durante l'uso del timer sorriso, la spia autoscatto lampeggia quando la fotocamera rileva un volto, e lampeggia velocemente subito dopo lo scatto.

Uso di Collage automatico



La fotocamera può acquisire una serie di quattro o nove immagini a intervalli di tempo predefiniti e salvarle in un fotogramma unico (collage).



Passare al modo di ripresa → Pulsante  (modo di ripresa) →
Modo  Ritratto intelligente → Pulsante 



1 Premere il multi-selettore per selezionare **Collage automatico**, quindi premere il pulsante .



- Viene visualizzata una finestra di dialogo di conferma.
- Premendo il pulsante **MENU** e selezionando **Collage automatico** prima di premere , è possibile configurare le impostazioni per **Numero di scatti**, **Intervallo** e **Suono scatto** (92).
- Se si desidera utilizzare la funzione Ritocco glamour durante la ripresa, impostare l'effetto prima di selezionare il Collage automatico (34).



2 Scattare una foto.

- Quando si preme il pulsante di scatto, viene avviato un conto alla rovescia (di circa cinque secondi), al termine del quale la fotocamera scatta automaticamente.
- La fotocamera attiva automaticamente l'otturatore per scattare le foto rimanenti. Circa tre secondi prima della ripresa inizia un conto alla rovescia.
- Il numero di scatti è indicato da  nel monitor. Viene visualizzato in verde durante la ripresa e successivamente diventa bianco.
- Al termine del numero di scatti specificati, il collage viene salvato.
- La fotocamera salva ogni singola immagine, separatamente dal collage. Le singole immagini vengono salvate sotto forma di sequenza e viene creato un collage di un fotogramma, che viene utilizzato come foto principale (62).



Note sulla funzione Collage automatico



- Se si preme il pulsante di scatto prima che la fotocamera abbia eseguito il numero di scatti specificati, la ripresa viene annullata e il collage non viene salvato. Le foto scattate prima dell'annullamento della ripresa vengono salvate come immagini singole.
- Questa funzione potrebbe non essere compatibile con alcune altre funzioni (56).

Modo unisci clip brevi (unione di clip per creare brevi filmati)

La fotocamera registra un breve filmato di durata massima di 30 secondi (**1080 60p 1080/30p** o **1080 25p 1080/25p**), registrando e combinando automaticamente più clip della durata di vari secondi.

Passare al modo di ripresa → Pulsante  (modo di ripresa) →  Modo Unisci clip brevi → Pulsante 

1 Premere il pulsante MENU (menu) e configurare le impostazioni per la registrazione di filmati.

- **Numero di scatti:** impostare il numero di clip che devono essere registrate dalla fotocamera e il tempo di registrazione di ciascuna clip. Per impostazione predefinita, la fotocamera registra 15 clip della durata di 2 secondi ciascuna per creare un breve filmato di 30 secondi.
- **Effetti speciali** (33): applicare vari effetti ai filmati durante le riprese. Gli effetti possono essere cambiati per ciascuna clip.
- **Musica di sottofondo:** selezionare la musica di sottofondo. Muovendo il controllo zoom (2) verso **T** () è possibile visualizzare un'anteprima.
- Al termine delle impostazioni, premere il pulsante **MENU** o il pulsante di scatto per uscire dal menu.

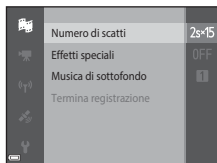

2 Premere il pulsante (registrazione filmato) per registrare una clip.

- La fotocamera interrompe automaticamente la registrazione della clip allo scadere del tempo impostato al punto 1.
- La registrazione delle clip può essere sospesa temporaneamente. Vedere "Sospensione temporanea della registrazione di filmati" (41).

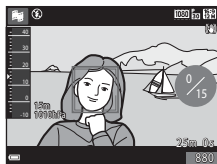

3 Verificare la clip registrata, oppure eliminarla.

- Per verificarla, premere il pulsante **OK**.
- Per eliminarla, premere il pulsante **🗑️**. È possibile eliminare l'ultima clip registrata o tutte le clip.
- Per continuare a registrare le clip, ripetere l'operazione descritta al punto 2.
- Per cambiare effetto, ritornare al punto 1.

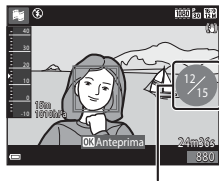

Numero di clip registrate

4 Salvare il breve filmato.

- Il breve filmato viene salvato quando la fotocamera conclude la registrazione del numero specificato di clip.
- Per salvare un breve filmato prima che la fotocamera abbia finito di registrare il numero specificato di clip, premere il pulsante **MENU** quando viene visualizzata la schermata di ripresa in standby, quindi selezionare **Termina registrazione**.
- Quando si salva il breve filmato, le clip vengono eliminate.

Operazioni eseguibili durante la riproduzione di clip

Per regolare il volume durante la riproduzione di una clip, muovere il controllo zoom (📖2).

I comandi di riproduzione sono visualizzati nel monitor.

Le operazioni descritte di seguito possono essere eseguite utilizzando il multi-selettore ◀▶ per selezionare un comando e quindi premendo il pulsante OK.



Comandi di riproduzione

Funzione	Icona	Descrizione
Mandare indietro	◀	Tenere premuto il pulsante OK per mandare indietro il filmato.
Mandare avanti	▶	Tenere premuto il pulsante OK per mandare avanti il filmato.
Pausa	⏸	Mettere in pausa la riproduzione. Mentre la riproduzione è in pausa è possibile eseguire le seguenti operazioni.
		◀⏸ Mandare indietro il filmato di un fotogramma. Per mandare indietro il filmato in continuo, tenere premuto il pulsante OK.
		▶⏸ Mandare avanti il filmato di un fotogramma. Tenere premuto il pulsante OK per mandare avanti il filmato in continuo.
		▶ Riprendere la riproduzione.
Terminare la riproduzione	■	Ritornare alla schermata di ripresa.
Terminare la registrazione	📷	Salvare il breve filmato utilizzando le clip registrate.

✓ Note sulla registrazione di un breve filmato nel modo unisci clip brevi

- La fotocamera non può registrare i filmati se non è inserita una card di memoria.
- Non sostituire la card di memoria finché la ripresa nel modo unisci clip brevi non sarà terminata.



Sospensione temporanea della registrazione di filmati

- Premendo il pulsante di scatto mentre è visualizzata la schermata di ripresa in standby, è possibile acquisire un'immagine fissa (📷 **4608x2592**).
- È possibile mettere in pausa la registrazione del filmato e riprodurre le immagini oppure selezionare altri modi di ripresa per scattare delle foto. La registrazione del filmato riprende quando si rifeleziona il modo unisci clip brevi.



Funzioni disponibili nel modo unisci clip brevi

- Autoscatto (📖46)
- Modo macro (📖47)
- Compensazione esposizione (📖48)
- Menu unisci clip brevi (📖38)
- Menu opzioni filmato (📖100)





Modo (auto)

Utilizzato per riprese di tipo generico. È possibile eseguire varie impostazioni in base alle condizioni di ripresa e al tipo di foto che si desidera ottenere.

Passare al modo di ripresa → Pulsante  (modo di ripresa) → Modo  (auto)
→ Pulsante 

- Modificando l'impostazione di **Modo area AF** è possibile cambiare il criterio di selezione dell'area del fotogramma che viene messa a fuoco dalla fotocamera (88).
L'impostazione predefinita è **Scelta soggetto AF** (53).

Funzioni disponibili nel modo (auto)

- Cursore creativo (43)
- Modo flash (44)
- Autoscatto (46)
- Modo macro (47)
- Menu di ripresa (80)

Uso del cursore creativo



Durante la ripresa è possibile regolare la luminosità (compensazione dell'esposizione), la saturazione e la tinta.

Passare al modo di ripresa → Pulsante  (modo di ripresa) → Modo  (auto)
→ Pulsante 

1 Premere il multi-selettore ►.



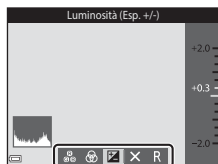

2 Utilizzare ◀▶ per selezionare un'opzione.

-  **Tinta**: regolare la tinta (rossastra/bluasta) dell'intera immagine.
-  **Saturazione**: regolare la saturazione dell'intera immagine.
-  **Luminosità (Esp. +/-)**: regolare la luminosità dell'intera immagine.



3 Utilizzare ▲▼ per regolare il livello.

- I risultati possono essere visualizzati in anteprima sul monitor.
- Per impostare un'altra opzione, ritornare al punto 2.
- Selezionare  **Esci** per nascondere il cursore.
- Per annullare tutte le impostazioni, selezionare  **Ripristina**, quindi premere il pulsante . Ritornare al punto 2 e regolare nuovamente le impostazioni.

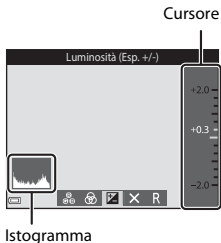

4 Al termine dell'impostazione, premere il pulsante .

- Le impostazioni vengono applicate e la fotocamera ritorna alla schermata di ripresa.

Impostazioni del cursore creativo

- Questa funzione potrebbe non essere compatibile con alcune altre funzioni (📖56).
- Le impostazioni relative alla luminosità (compensazione dell'esposizione), alla saturazione e alla tinta rimangono salvate nella memoria della fotocamera anche in seguito al suo spegnimento.
- Vedere "Uso dell'istogramma" (📖48) per ulteriori informazioni.

Modo flash

La fotocamera consente di selezionare un modo flash in base alle condizioni di ripresa.

1 Premere il multi-selettore ▲ (⚡).



2 Selezionare il modo flash desiderato (📖45) e premere il pulsante OK.

- Se l'impostazione non viene confermata premendo il pulsante OK entro qualche secondo, la selezione viene annullata.

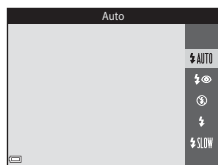

📌 Segnalazioni della spia flash

- Lo stato del flash può essere verificato premendo il pulsante di scatto a metà corsa.
 - Accesa: il flash si attiva quando si preme il pulsante di scatto a fondo corsa.
 - Lampeggiante: il flash è in carica. La fotocamera non può scattare foto.
 - Spenta: la foto viene scattata senza flash.
- Se la batteria è in esaurimento, il monitor viene spento mentre il flash è in carica.

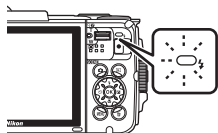

Modi flash disponibili



Auto

Il flash si attiva secondo necessità, per esempio in condizioni di scarsa illuminazione.

- L'icona del modo flash viene visualizzata nella schermata di ripresa solo dopo l'impostazione.



Auto con riduzione occhi rossi

Riduce l'effetto "occhi rossi" causato dal flash nei ritratti.



No

Il flash non si attiva.

- Durante le riprese in condizioni di scarsa illuminazione, si consiglia di utilizzare un treppiedi per stabilizzare la fotocamera.



Fill flash

Il flash si attiva ogni volta che viene scattata una foto. Utilizzare per schiarire le aree in ombra o i soggetti in controluce (effetto "fill-in").



Sincro su tempi lenti

Adatto a ritratti serali o notturni con uno scenario di sfondo. Il flash si attiva secondo necessità per illuminare il soggetto principale; per catturare i dettagli dello sfondo in immagini notturne o con scarsa illuminazione vengono impostati tempi di posa lunghi.



Impostazione del modo flash

- Questa impostazione potrebbe non essere disponibile in alcuni modi di ripresa (📖49).
- L'impostazione effettuata nel modo 📷 (auto) rimane memorizzata anche in seguito allo spegnimento della fotocamera.



Riduzione occhi rossi

Prima del lampo del flash principale, vengono attivati vari pre-flash a bassa intensità per ridurre l'effetto "occhi rossi". Se la fotocamera rileva l'effetto occhi rossi durante il salvataggio di un'immagine, l'area interessata viene elaborata per ridurre l'effetto prima del salvataggio.

Durante le riprese, tenere presente quanto segue.

- Dal momento che la fotocamera deve emettere i pre-flash, vi è un lieve ritardo tra la pressione del pulsante di scatto e lo scatto effettivo della foto.
- Il salvataggio delle immagini richiede più tempo del normale.
- In alcune situazioni la funzione di riduzione occhi rossi potrebbe non produrre i risultati previsti.
- In alcuni rari casi, la riduzione occhi rossi potrebbe essere eseguita in aree dell'immagine che non la richiedono. Se ciò si verifica, selezionare un altro modo flash e ripetere lo scatto.

Autoscatto

La fotocamera è dotata di una funzione autoscatto che determina l'apertura dell'otturatore 10 secondi o 2 secondi dopo la pressione del pulsante di scatto. Se si utilizza un treppiedi per stabilizzare la fotocamera durante la ripresa, impostare **Foto VR** (📖124) su **No** nel menu impostazioni.

1 Premere il multi-selettore ◀ (👉).



2 Selezionare 🕒10s o 🕒2s, quindi premere il pulsante OK.

- 🕒10s (10 secondi): utilizzare per occasioni importanti come i matrimoni.
- 🕒2s (2 secondi): utilizzare per prevenire il movimento della fotocamera.
- Se l'impostazione non viene confermata premendo il pulsante OK entro qualche secondo, la selezione viene annullata.
- Se come modo di ripresa è selezionato il modo scena **Animali domestici**, viene visualizzato 🐾 (autoscatto animali dom.) (📖27). Non è possibile utilizzare l'autoscatto.
- Se come modo di ripresa è impostato il modo ritratto intelligente, è anche possibile utilizzare 📷 **Timer sorriso** (📖35) e 📷 **Collage automatico** (📖36) oltre all'autoscatto.



3 Inquadrare e premere il pulsante di scatto a metà corsa.

- La fotocamera imposta la messa a fuoco e l'esposizione.

4 Premere il pulsante di scatto a fondo corsa.

- Il conto alla rovescia ha inizio. La spia dell'autoscatto inizia a lampeggiare e circa un secondo prima dello scatto la luce diventa fissa.
- In seguito allo scatto l'autoscatto viene impostato su **OFF**.
- Per interrompere il conto alla rovescia, premere nuovamente il pulsante di scatto.

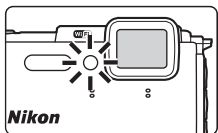
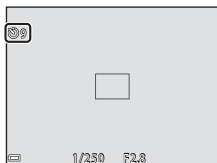

Modo macro (foto a distanza ravvicinata/primi piani)

Il modo macro è adatto per scattare foto a distanza ravvicinata o primi piani.

- 1 Premere il multi-selettore ▼ (🌸).



- 2 Selezionare **ON**, quindi premere il pulsante **OK**.

- Se l'impostazione non viene confermata premendo il pulsante **OK** entro qualche secondo, la selezione viene annullata.

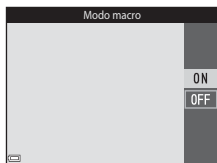

- 3 Muovere il controllo zoom per impostare il rapporto di zoom in modo che 🌸 e l'indicatore zoom diventino verdi.



- Quando è impostato un rapporto di zoom con cui l'indicatore zoom diventa verde, la fotocamera può mettere a fuoco soggetti posti a circa 10 cm dall'obiettivo. Quando lo zoom è in una posizione in cui è visualizzato 🌸, la fotocamera può mettere a fuoco soggetti posti a circa 1 cm dall'obiettivo.

✓ Note sull'uso del flash

A distanze inferiori a 50 cm il flash potrebbe non riuscire a illuminare l'intero soggetto.

📎 Impostazione del modo macro

- Questa impostazione potrebbe non essere disponibile in alcuni modi di ripresa (📖49).
- Se l'impostazione viene effettuata nel modo 📷 (auto), rimane memorizzata anche in seguito allo spegnimento della fotocamera.

Compensazione esposizione (regolazione della luminosità)

È possibile regolare la luminosità complessiva dell'immagine.

1 Premere il multi-selettore ► (OK).



2 Selezionare un valore di compensazione dell'esposizione e premere il pulsante OK.

- Per schiarire l'immagine, impostare un valore positivo (+).
- Per scurire l'immagine, impostare un valore negativo (-).
- L'impostazione di compensazione viene applicata anche senza premere il pulsante OK.
- Se come modo di ripresa è impostato il modo ritratto intelligente, viene visualizzata la schermata Ritocco glamour anziché la schermata Compensazione esposizione (📖34).
- Se come modo di ripresa è impostato il modo 📷 (auto), viene visualizzato il cursore creativo anziché la schermata di compensazione dell'esposizione (📖43).



Istogramma

Valore di compensazione dell'esposizione

- Questa impostazione potrebbe non essere disponibile in alcuni modi di ripresa (📖49).
- Quando si imposta la compensazione dell'esposizione mentre si utilizza il flash, la composizione viene applicata sia all'esposizione generale che al lampo del flash.

Uso dell'istogramma

Un istogramma è una rappresentazione grafica della distribuzione del contrasto nell'immagine. L'istogramma è un utile riferimento quando si utilizza la compensazione dell'esposizione e si effettua la ripresa senza flash.

- L'asse orizzontale corrisponde alla luminosità dei pixel, con i toni scuri a sinistra e i toni chiari a destra; l'asse verticale indica il numero di pixel.
- Se si aumenta il valore di compensazione dell'esposizione, si ha uno spostamento della distribuzione del contrasto verso destra, se si diminuisce il valore, si ha uno spostamento della distribuzione verso sinistra.

Impostazioni predefinite (flash, autoscatto, ecc.)

Di seguito sono elencate le impostazioni predefinite dei vari modi di ripresa.

	Flash (☰44)	Autoscatto (☰46)	Macro (☰47)	Compensazione esposizione (☰48)
 (selezione scene auto)	 AUTO ¹	No	No ²	0,0
 (scena)				
 (ritratto)		No	No ³	0,0
 (paesaggio)	 ³	No	No ³	0,0
 (film accelerato)	 ³	No	No ³	0,0 ⁴
 (sport)	 ³	No ³	No ³	0,0
 (ritratto notturno)	 ⁵	No	No ³	0,0
 (feste/interni)	 ⁶	No	No ³	0,0
 (spiaggia)	 AUTO	No	No ³	0,0
 (neve)	 AUTO	No	No ³	0,0
 (tramonto)	 ³	No	No ³	0,0
 (aurora/crepuscolo)	 ³	No	No ³	0,0
 (paesaggio notturno)	 ³	No	No ³	0,0
 (macro/primo piano)		No	SI ³	0,0
 (alimenti)	 ³	No	SI ³	0,0
 (fuochi artificiali)	 ³	No ³	No ³	0,0 ³
 (controluce)	 ⁷	No	No ³	0,0
 (panorama semplificato)	 ³	No ³	No ³	0,0
 (animali domestici)	 ³	 ⁸	No	0,0
 (foto subacquee)		No	No	0,0

	Flash (📖44)	Autoscatto (📖46)	Macro (📖47)	Compensazione esposizione (📖48)
(effetti speciali)	🔌	No	No	0,0
(ritratto intelligente)	🔌AUTO	No ⁹	No ³	- ¹⁰
(unisci clip brevi)	🔌 ³	No	No	0,0
(auto)	🔌AUTO	No	No	- ¹¹

¹ La fotocamera imposta automaticamente il modo flash più indicato per la scena che ha selezionato. 🔌 (disattivato) può essere selezionato manualmente.

² Non può essere modificato. La fotocamera passa al modo macro quando si seleziona .

³ Non può essere modificato.

⁴ Non può essere modificato quando è selezionato **Cielo notturno (150 min.)** o **Scie stellari (150 minuti)**.

⁵ Non può essere modificato. Quando è impostato **Treppiedi**, il modo flash è fisso su Fill flash con riduzione occhi rossi.

⁶ È possibile utilizzare il modo flash sincro su tempi lenti con riduzione occhi rossi.

⁷ Quando **HDR** è impostato su **OFF**, il flash rimane fisso su (fill flash) e quando **HDR** è impostato su **ON**, rimane fisso su 🔌 (disattivato).

⁸ L'autoscatto non può essere utilizzato. Autoscatto animali dom. può essere attivato o disattivato (📖27)

⁹ Oltre all'autoscatto, è possibile utilizzare **Timer sorriso** (📖35) e **Collage automatico** (📖36).

¹⁰ Viene visualizzato Ritocco glamour (📖34).

¹¹ Viene visualizzato il cursore creativo (📖43).

Messa a fuoco

L'impostazione dell'area di messa a fuoco varia a seconda del modo di ripresa.

Uso del sistema di rilevamento dei volti

Nei seguenti modi di ripresa, la fotocamera utilizza il sistema di rilevamento dei volti per mettere a fuoco automaticamente i volti umani.

- Modo **SCN** (selezione scene auto) (📖21)
- Modo scena **Ritratto** o **Ritratto notturno** (📖23)
- Modo Ritratto intelligente (📖34)
- Quando **Modo area AF** (📖88) nel modo  (auto) (📖42) è impostato su **Priorità al volto**.

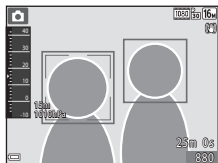

Se la fotocamera rileva più di un volto, quello che verrà messo a fuoco dalla fotocamera viene evidenziato con un doppio bordo, mentre gli altri vengono evidenziati con bordi singoli.

Se non vengono rilevati volti quando si preme il pulsante di scatto a metà corsa:

- Nel modo scena **SCN** (selezione scene auto) l'area di messa a fuoco varia a seconda della scena selezionata.
- Nei modi scena **Ritratto** e **Ritratto notturno** o nel modo ritratto intelligente la fotocamera mette a fuoco al centro dell'inquadratura.
- Nel modo  (auto) la fotocamera seleziona automaticamente l'area di messa a fuoco contenente il soggetto più vicino a essa.

Note sul sistema di rilevamento dei volti

- La capacità della fotocamera di rilevare i volti dipende da vari fattori, inclusa la direzione in cui guarda il soggetto.
- Nelle situazioni indicate di seguito la fotocamera non è in grado di rilevare volti:
 - Se i volti sono parzialmente nascosti da occhiali da sole o altri ostacoli
 - Se i volti occupano un'area troppo estesa o troppo limitata dell'inquadratura

Rilevamento dei volti durante la registrazione di filmati

Quando **Modo area AF** (📖104) nel menu filmato è impostato su **Priorità al volto**, la fotocamera esegue la messa a fuoco sui volti umani durante la registrazione dei filmati. Se si preme il pulsante  (registrazione filmato) mentre non sono rilevati volti, la fotocamera mette a fuoco al centro dell'inquadratura.

Uso della funzione Effetto pelle soft

Se l'otturatore viene attivato in uno dei modi di ripresa elencati di seguito, la fotocamera rileva i volti umani ed elabora l'immagine per ammorbidire i toni dell'incarnato dei visi (fino a tre volti).

- Modo ritratto intelligente (📖34)
 - L'entità dell'effetto **Effetto pelle soft** può essere regolata.
- Modo **Auto** (selezione scene auto) (📖21)
- **Ritratto** o modo scena **Ritratto notturno** (📖23)

Le immagini salvate possono essere ritoccate con **Ritocco glamour** (📖67) anche dopo la ripresa, utilizzando funzioni di modifica come **Effetto pelle soft**.

✔ **Note sulla funzione Effetto pelle soft**

- Il salvataggio delle immagini dopo la ripresa potrebbe richiedere più tempo del normale.
- In alcune condizioni di ripresa potrebbe non essere possibile ottenere i risultati desiderati, e l'Effetto pelle soft potrebbe essere applicato ad aree dell'immagine che non contengono volti.

Uso della funzione Scelta soggetto AF

Quando **Modo area AF** (☰88) è impostato su **Scelta soggetto AF** nel modo  (auto), se si preme il pulsante di scatto a metà corsa, la fotocamera esegue la messa a fuoco con le modalità descritte di seguito.

- La fotocamera rileva il soggetto principale e lo mette a fuoco. Quando il soggetto è a fuoco, l'area di messa a fuoco viene visualizzata in verde. Se viene rilevato un volto umano, la fotocamera gli attribuisce automaticamente la priorità per la messa a fuoco.

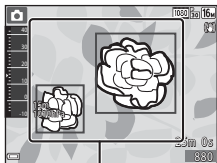

Aree di messa a fuoco

- Se non viene rilevato alcun soggetto principale, la fotocamera seleziona automaticamente una o più delle nove aree di messa a fuoco contenenti il soggetto più vicino a essa. Quando il soggetto è a fuoco, le aree di messa a fuoco che risultano a fuoco sono visualizzate in verde.

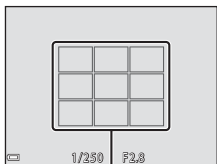

Aree di messa a fuoco

Note sulla Scelta soggetto AF

- Il soggetto che la fotocamera seleziona come principale può variare in base alle condizioni di ripresa.
- Con determinate impostazioni di **Bilanciamento bianco**, il soggetto principale potrebbe non essere rilevato.
- La fotocamera potrebbe non rilevare correttamente il soggetto principale nelle situazioni seguenti:
 - Se il soggetto è molto scuro o molto chiaro
 - Se il soggetto principale non presenta colori ben definiti
 - Se il soggetto principale è inquadrato vicino al bordo del monitor
 - Se il soggetto principale presenta un motivo ripetitivo

Soggetti non adatti all'autofocus

La messa a fuoco potrebbe non dare i risultati previsti nelle situazioni elencate di seguito. In rari casi il soggetto potrebbe non risultare a fuoco, nonostante l'area di messa a fuoco o l'indicatore di messa a fuoco siano visualizzati in verde:

- Soggetto molto scuro
- Scena con livelli di luminosità molto diversi (es. soggetto con il sole alle spalle, che lo fa apparire molto scuro)
- Assenza di contrasto tra il soggetto e lo sfondo (es. ritratto con soggetto che indossa una camicia bianca davanti a una parete bianca)
- Presenza di più oggetti a distanze diverse dalla fotocamera (es. soggetto in una gabbia)
- Soggetti con motivi ripetitivi (persiane di finestre, edifici con più file di finestre di forma simile, ecc.)
- Soggetto in rapido movimento

Nei casi sopra citati, provare a premere il pulsante di scatto a metà corsa per ripetere più volte la messa a fuoco, oppure mettere a fuoco un altro soggetto posto alla stessa distanza dalla fotocamera del soggetto desiderato e utilizzare il blocco della messa a fuoco (🔒55).

Blocco della messa a fuoco

Se la fotocamera non attiva l'area di messa a fuoco contenente il soggetto desiderato, si consiglia di utilizzare il blocco della messa a fuoco.

1 Impostare **Modo area AF** su **Area centrale** nel modo  (auto) (88).

2 Porre il soggetto al centro dell'inquadratura e premere il pulsante di scatto a metà corsa.

- La fotocamera mette a fuoco il soggetto e l'area di messa a fuoco viene visualizzata in verde.
- Anche l'esposizione viene bloccata.

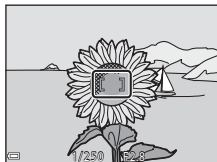

3 Ricomporre l'immagine senza alzare il dito.

- Si raccomanda di mantenere invariata la distanza tra la fotocamera e il soggetto.

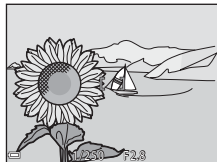



4 Premere a fondo il pulsante di scatto per scattare la foto.



Funzioni non utilizzabili contemporaneamente durante la ripresa

Alcune funzioni non possono essere utilizzate insieme a determinate opzioni di menu.

Funzione con limitazioni	Opzione	Descrizione
Modo flash	Sequenza (📖84)	Quando si seleziona un'impostazione diversa da Singolo , non è possibile utilizzare il flash.
	Verifica occhi aperti (📖93)	Quando Verifica occhi aperti è impostato su Si , non è possibile utilizzare il flash.
	Flash subacqueo (📖126)	Quando Flash subacqueo è impostato su Si , non è possibile selezionare Auto con riduzione occhi rossi . Se precedentemente era stato selezionato Auto con riduzione occhi rossi , viene automaticamente impostato Auto .
Autoscatto	Modo area AF (📖88)	Quando è selezionato Inseguimento soggetto , non è possibile utilizzare l'autoscatto.
Modo macro	Modo area AF (📖88)	Quando è selezionato Inseguimento soggetto , non è possibile utilizzare il modo macro.
Formato immagine	Sequenza (📖84)	<p>Formato immagine viene impostato come segue, in base all'impostazione della ripresa in sequenza:</p> <ul style="list-style-type: none"> • Cache di prescatto:  (dimensione dell'immagine: 1280 x 960 pixel). • Velocità alta: 120 fps:  (dimensione dell'immagine: 640 x 480 pixel) • Velocità alta: 60 fps:  (dimensione dell'immagine: 1280 x 960 pixel)
Bilanciamento bianco	Tinta (con il cursore creativo) (📖43)	Quando la Tinta viene regolata con il cursore creativo, l'impostazione Bilanciamento bianco non è disponibile nel menu di ripresa.
Sequenza	Autoscatto (📖46)	Se si utilizza l'autoscatto quando è selezionato Cache di prescatto , l'impostazione rimane fissa su Singolo .

Funzione con limitazioni	Opzione	Descrizione
Sensibilità ISO	Sequenza (📖84)	Quando è selezionato Cache di prescatto, Velocità alta: 120 fps o Velocità alta: 60 fps , la Sensibilità ISO è fissa su Auto .
Modo area AF	Bilanciamento bianco (📖82)	Quando è selezionata un'impostazione diversa da Auto per Bilanciamento bianco nel modo Scelta soggetto AF , la fotocamera non rileva il soggetto principale.
Verifica occhi aperti	Collage automatico (📖36)	Quando è impostato Collage automatico, Verifica occhi aperti è disabilitato.
Timbro data	Sequenza (📖84)	Quando è selezionata un'impostazione diversa da Singolo , non è possibile imprimere la data e l'ora sulle immagini.
	Verifica occhi aperti (📖93)	Quando Verifica occhi aperti è impostato su Sì , non è possibile imprimere la data e l'ora sulle immagini.
Foto VR	Modo flash (📖44)	Se il flash viene attivato quando è selezionato Sì (ibrida) , la funzione Foto VR viene attivata con l'impostazione Sì .
	Autoscatto (📖46)	Se si utilizza l'autoscatto quando è selezionato Sì (ibrida) , la funzione Foto VR viene attivata con l'impostazione Sì .
	Sequenza (📖84)	Se per Sequenza viene selezionata una qualsiasi impostazione diversa da Singolo quando è selezionato Sì (ibrida) , la funzione Foto VR viene attivata con l'impostazione Sì .
	Sensibilità ISO (📖87)	Se la sensibilità ISO è impostata su Intervallo definito auto oppure su ISO 400 o superiore quando è selezionato Sì (ibrida) , la funzione Foto VR viene attivata con l'impostazione Sì .

Funzione con limitazioni	Opzione	Descrizione
Zoom digitale	Modo area AF (📖88)	Quando è selezionato Inseguimento soggetto , non è possibile utilizzare lo zoom digitale.
Suono scatto	Sequenza (📖84)	Quando si seleziona un'impostazione diversa da Singolo , il suono di scatto viene disattivato.

✓ Note sullo zoom digitale

- Lo zoom digitale potrebbe non essere disponibile (📖125) in base al modo di ripresa o alle impostazioni effettuate.
- Quando lo zoom digitale è attivo, la fotocamera esegue la messa a fuoco al centro dell'inquadratura.

Funzioni di riproduzione

Zoom in riproduzione

Muovendo il controllo zoom verso **T** (Q zoom in riproduzione) nel modo di riproduzione a pieno formato è possibile ingrandire l'immagine (15).

Guida dell'area visualizzata



Riproduzione a pieno formato

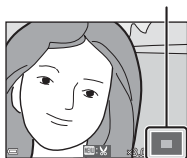

L'immagine viene ingrandita.

- Il rapporto di ingrandimento può essere modificato muovendo il controllo zoom verso **W** (checkerboard) o **T** (Q).
- Per visualizzare un'altra area dell'immagine, premere il multi-selettore ▲▼◀▶.
- Mentre è visualizzata un'immagine ingrandita, è possibile premere il pulsante **OK** per ritornare al modo di riproduzione a pieno formato.



Ritaglio delle immagini

Mentre è visualizzata un'immagine ingrandita, è possibile premere il pulsante **MENU** per ritagliare l'immagine in modo da mantenere solo la porzione visibile e salvarla in un file separato (70).

Visualizzazione miniature/calendario

Muovendo il controllo zoom verso **W** (🗨️ riproduzione miniature) nel modo di riproduzione a pieno formato (📖15), le immagini vengono visualizzate come miniature.







- Il numero di miniature visualizzate può essere variato muovendo il controllo zoom verso **W** (🗨️) o **T** (🔍).
- Mentre si utilizza il modo di riproduzione miniature, premere il multi-selettore ▲▼◀▶ per selezionare un'immagine e quindi premere il pulsante OK per visualizzare tale immagine nel modo di riproduzione a pieno formato.
- Nel modo di visualizzazione calendario, premere ▲▼◀▶ per selezionare una data, quindi premere il pulsante OK per visualizzare le immagini acquisite in tale data.



🗨️ Note sulla visualizzazione calendario





Le immagini acquisite con la data della fotocamera non impostata vengono gestite come se fossero state acquisite il 1° gennaio 2015.

Modo elenca per data

Premere il pulsante  (modo riproduzione) → Pulsante  →  Elenca per data → Pulsante 

Utilizzare il multi-selettore ▲▼ per selezionare una data, quindi premere il pulsante  per riprodurre le immagini acquisite nella data selezionata.

- È possibile utilizzare le funzioni del menu play ( 94) per le immagini acquisite nella data di ripresa selezionata (tranne **Copia**).
- Dalla schermata di selezione della data di ripresa è possibile eseguire le seguenti operazioni.
 - Pulsante **MENU**: sono disponibili le funzioni elencate di seguito.
 - Slide show
 - Proteggi*
 - * È possibile applicare le stesse impostazioni a tutte le immagini acquisite nella data selezionata.
 - Pulsante : consente di eliminare tutte le immagini acquisite nella data selezionata.

Elenca per data		
	20/11/2015	[3]
	15/11/2015	[2]
	10/11/2015	[1]
	05/11/2015	[10]

Note sul modo elenca per data

- È possibile selezionare fino a 29 date più recenti. Se sono presenti immagini acquisite in più di 29 date diverse, tutte le immagini salvate prima delle 29 date più recenti vengono raggruppate sotto la dicitura **Altri**.
- È possibile visualizzare le 9.000 immagini più recenti.
- Le immagini acquisite con la data della fotocamera non impostata vengono gestite come se fossero state acquisite il 1° gennaio 2015.

Visualizzazione ed eliminazione di immagini acquisite in sequenza

Visualizzazione delle immagini di una sequenza

Le immagini acquisite in sequenza o con la funzione Collage automatico vengono salvate sotto forma di sequenza.

La prima immagine è utilizzata come foto principale per rappresentare il contenuto dell'intera sequenza nel modo di riproduzione a pieno formato o riproduzione miniature (impostazione predefinita). Nel caso della funzione Collage automatico, come foto principale viene utilizzata un'immagine del collage.

Per visualizzare singolarmente le immagini della sequenza, premere il pulsante **OK**.

In seguito alla pressione del pulsante **OK**, è possibile eseguire le operazioni elencate di seguito.

- Per visualizzare l'immagine precedente o successiva, premere il multi-selettore **◀▶**.
- Per visualizzare immagini non comprese nella sequenza, premere **▲** per ritornare alla visualizzazione dell'immagine principale.
- Per visualizzare le immagini di una sequenza in formato miniatura o riprodurle in uno slide show, impostare **Opzioni visual. sequenza** su **Singole foto** nel menu play (98).



✓ Opzioni visualizz. sequenza

Le immagini acquisite in sequenza con altre fotocamere non possono essere visualizzate come sequenza.

📎 Opzioni del menu play disponibili con la funzione Sequenza

- Durante la visualizzazione in riproduzione a pieno formato delle immagini di una sequenza, premere il pulsante **MENU** per selezionare le funzioni del menu play (94).
- Premendo il pulsante **MENU** quando è visualizzata solo la foto principale, è possibile applicare le seguenti impostazioni a tutte le immagini della sequenza:
 - Selezionare per upload Wi-Fi, Proteggi, Copia

Eliminazione delle immagini di una sequenza

Quando si preme il pulsante  (cancella) per le immagini di una sequenza, l'eliminazione avviene in base alla modalità di visualizzazione della sequenza.

- Quando è visualizzata la foto principale:
 - **Immagine corrente:** Vengono eliminate tutte le immagini della sequenza visualizzata.
 - **Cancella foto selezionate:** Quando è selezionata una foto principale nella schermata Cancella foto selezionate (17), vengono eliminate tutte le immagini della sequenza.
 - **Tutte le immagini:** Vengono eliminate tutte le immagini della card di memoria o della memoria interna.
- Quando le immagini di una sequenza sono visualizzate nel modo di riproduzione a pieno formato:
 - **Immagine corrente:** Viene eliminata l'immagine attualmente visualizzata.
 - **Cancella foto selezionate:** Vengono eliminate le immagini selezionate nella sequenza.
 - **Intera sequenza:** Vengono eliminate tutte le immagini della sequenza visualizzata.

Modifica delle immagini (immagini fisse)

Prima di modificare le immagini

Questa fotocamera permette di modificare le immagini in modo semplice. Le copie modificate vengono salvate come file separati.

Le copie modificate vengono salvate con la data e l'ora di ripresa dell'immagine originale.

Limitazioni relative alla modifica delle immagini



- Un'immagine può essere modificata fino a 10 volte.
- Potrebbe non essere possibile modificare immagini in determinati formati o elaborate con determinate funzioni di modifica.



Selezione rapida effetti: modifica della tinta o del mood

Tipo di effetto rapido	Descrizione
Dipinto/Foto disegno/Ritratto soft/ Ritratto (colore + B/N)/Fisheye/ Cross-screen/Effetto miniatura	Consentono di elaborare le immagini utilizzando vari effetti.
Eliminazione appannamento	Riduce l'appannamento delle immagini durante le riprese subacquee.

- 1 Visualizzare nel modo di riproduzione a pieno formato l'immagine a cui si desidera applicare l'effetto, e premere il pulsante .



- 2 Utilizzare il multi-selettore  per selezionare l'effetto desiderato, quindi premere il pulsante .

- Muovere il controllo zoom () verso **T** () per passare alla riproduzione a pieno formato, oppure verso **W** () per passare alla riproduzione miniatura.
- Per uscire senza salvare l'immagine modificata, premere il pulsante **MENU**.



3 Selezionare **Si**, quindi premere il pulsante **OK**.

- Viene creata una copia modificata.

Ritocco rapido: ottimizzazione del contrasto e della saturazione



Premere il pulsante **▶** (modo di riproduzione) → Selezionare un'immagine → Pulsante **MENU** → Ritocco rapido → Pulsante **OK**

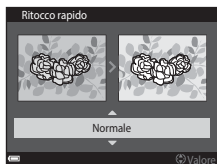

Utilizzare il multi-selettore **▲▼** per selezionare il livello dell'effetto applicato, quindi premere il pulsante **OK**.

- La versione modificata viene visualizzata sulla destra.
- Per uscire senza salvare la copia, premere **◀**.



D-Lighting: ottimizzazione della luminosità e del contrasto



Premere il pulsante  (modo di riproduzione) → Selezionare un'immagine → Pulsante MENU → D-Lighting → Pulsante 

Utilizzare il multi-selettore   per selezionare **Ok**, quindi premere il pulsante .

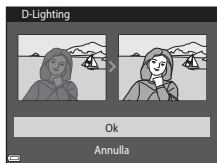
- La versione modificata viene visualizzata sulla destra.
- Per uscire senza salvare la copia, selezionare **Annulla**, quindi premere il pulsante .



Correzione occhi rossi: correzione occhi rossi per le riprese con il flash

Premere il pulsante  (modo di riproduzione) → Selezionare un'immagine → Pulsante MENU → Correzione occhi rossi → Pulsante 

Controllare il risultato nell'anteprima e premere il pulsante .



- Per uscire senza salvare la copia, premere il multi-selettore .







Note sulla Correzione occhi rossi

- La funzione Correzione occhi rossi può essere utilizzata solo sulle immagini in cui viene rilevato l'effetto occhi rossi.
- La Correzione occhi rossi può essere applicata agli animali (cani o gatti) anche se non hanno gli occhi rossi.
- In alcune immagini, la Correzione occhi rossi potrebbe non dare i risultati previsti.
- In rari casi la Correzione occhi rossi potrebbe essere eseguita in aree dell'immagine che non la richiedono.





Ritocco glamour: valorizzazione dei volti umani

Premere il pulsante  (modo di riproduzione) → Selezionare un'immagine → Pulsante MENU → Ritocco glamour → Pulsante 

1 Utilizzare il multi-selettore    per selezionare il volto da ritoccare, quindi premere il pulsante .













- Se è stato rilevato un solo volto, passare al punto 2.



2 Utilizzare il multi-selettore   per selezionare l'effetto, quindi utilizzare   per selezionare il livello dell'effetto e infine premere il pulsante .

- È possibile utilizzare più effetti contemporaneamente.

Regolare o controllare le impostazioni di tutti gli effetti prima di premere il pulsante .

 (Modella lineamenti),  (Effetto pelle soft),  (Fondotinta),  (Riduzione riflesso),  (Ammorbidisci occhiaie),  (Enfatizza occhi),  (Schiarisci occhi),  (Ombretto),  (Mascara),  (Sorriso brillante),  (Rossetto),  (Guance rosse)

- Per ritornare alla schermata di selezione della persona, premere il pulsante MENU.

3 Controllare il risultato nell'anteprima e premere il pulsante .

- Per modificare le impostazioni, premere  per ritornare al passaggio 2.
- Per uscire senza salvare l'immagine modificata, premere il pulsante MENU.

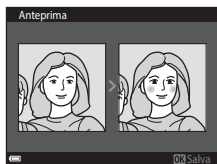

4 Selezionare **Si**, quindi premere il pulsante **OK**.

- Viene creata una copia modificata.

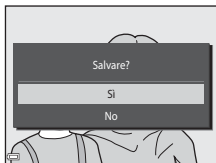

✓ Note su Ritocco glamour

- È possibile ritoccare un solo viso alla volta. Per ritoccare un altro volto nella stessa immagine, selezionare la copia modificata dell'immagine e apportare le modifiche successive.
- La fotocamera potrebbe non rilevare correttamente i volti, oppure la funzione Ritocco glamour potrebbe non dare i risultati previsti, in base alla direzione in cui stanno guardando i visi o alla loro luminosità.
- Se non vengono rilevati volti, viene visualizzato un avviso, dopodiché viene nuovamente visualizzato il menu play.
- La funzione Ritocco glamour è disponibile solo per immagini acquisite con sensibilità ISO pari o inferiore a 1600.

Sovrastampa dati: sovrapposizione di informazioni come l'altitudine o la direzione misurata dalla bussola elettronica

Premere il pulsante **▶** (modo di riproduzione) → Selezionare un'immagine → Pulsante **MENU** → Sovrastampa dati → Pulsante **OK**

Utilizzare il multi-selettore **▲▼** per selezionare **OK**, quindi premere il pulsante **OK**.

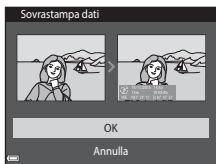

- Questa funzione consente di imprimere sulle immagini informazioni come l'altitudine o la profondità subacquea, la pressione atmosferica, la direzione misurata dalla bussola elettronica, data/ora e latitudine/longitudine (📖 119, 132, 140).
- Per uscire senza salvare la copia, selezionare **Annulla**, quindi premere il pulsante **OK**.







✓ Note sull'opzione Sovrastampa dati

- Sulle immagini vengono impressi solo i dati registrati.
- Se l'immagine è di piccole dimensioni, i dati potrebbero risultare di difficile lettura.

Mini-foto: riduzione delle dimensioni di un'immagine

Premere il pulsante  (modo di riproduzione) → Selezionare un'immagine → Pulsante MENU → Mini-foto → Pulsante 

1 Utilizzare il multi-selettore ▲▼ per selezionare le dimensioni desiderate per la copia, quindi premere il pulsante .

- Le immagini acquisite con formato immagine impostato su  **4608x2592** vengono salvate con dimensioni di 640 x 360, mentre le immagini acquisite con formato immagine impostato su  **3456x3456** vengono salvate con dimensioni di 480 x 480. Premere il pulsante  per passare al punto 2.



2 Selezionare **Sì**, quindi premere il pulsante .

- Viene creata una copia modificata (rapporto di compressione di 1:8 circa).



Ritaglio: creazione di una copia ritagliata

1 Muovere il controllo zoom per ingrandire l'immagine (📖59).

2 Regolare l'immagine in modo che sia visualizzata solo la porzione da mantenere, quindi premere il pulsante **MENU** (menu).

- Muovere il controllo zoom verso **T** (🔍) o **W** (📏) per regolare il rapporto di ingrandimento. Impostare un rapporto di ingrandimento con cui venga visualizzato **MENU**: 📏.
- Utilizzare il multi-selettore ▲▼◀▶ per scorrere fino alla porzione dell'immagine da visualizzare.



3 Controllare l'area che si desidera mantenere, quindi premere il pulsante **OK**.



4 Selezionare **Sì**, quindi premere il pulsante **OK**.

- Viene creata una copia modificata.



Dimensione dell'immagine

- L'immagine ritagliata ha le stesse proporzioni (rapporto orizzontale/verticale) dell'immagine originale.
- Se un'immagine ritagliata ha dimensioni pari a 320 x 240 o inferiori, appare molto piccola nella schermata di riproduzione.

Registrazione e riproduzione di filmati



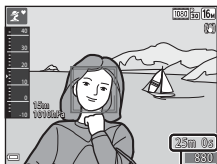

1 Visualizzare la schermata di ripresa.

- Controllare il tempo rimanente per la registrazione del filmato.



Tempo di registrazione rimanente per filmato

2 Premere il pulsante (▶) (registrazione filmato) per avviare la registrazione di un filmato.

- L'area di messa a fuoco dell'autofocus varia a seconda dell'impostazione di **Modo area AF** ( 104).
- Per mettere in pausa la registrazione premere il multi-selettore . Per riprendere la registrazione, premere nuovamente  (tranne quando è selezionata un'opzione filmato HS in **Opzioni filmato**). La registrazione termina automaticamente se viene lasciata in pausa per circa cinque minuti.
- Durante la registrazione di un filmato è possibile acquisire un'immagine fissa premendo il pulsante di scatto ( 74).

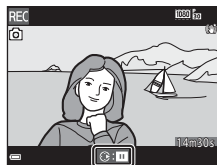
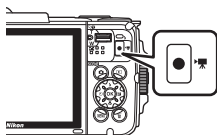

3 Premere nuovamente il pulsante (▶) (registrazione filmato) per terminare la registrazione.

4 Selezionare un filmato nel modo di riproduzione a pieno formato e premere il pulsante per riprodurlo.

- I filmati si riconoscono per la presenza dell'icona delle opzioni filmato.

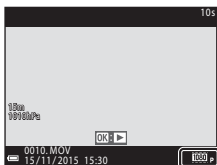

Opzioni filmato

Area acquisita nei filmati

- L'area che apparirà nel filmato varia in base alle impostazioni delle **Opzioni filmato** effettuate nel menu filmato.
- Se **Info foto** in **Impostazioni monitor** (📖121) nel menu impostazioni è impostato su **Bordo video+info auto**, è possibile controllare l'area che apparirà nel filmato prima di avviare la registrazione.

Tempo di registrazione massimo del filmato

I singoli file dei filmati non possono avere dimensioni superiori a 4 GB o durare più di 29 minuti, anche se sulla card di memoria vi sarebbe spazio per registrazioni più lunghe.

- Il tempo di registrazione rimanente per un singolo filmato è visualizzato nella schermata di ripresa.
- Il tempo di registrazione rimanente effettivo può variare in base ai contenuti del filmato, ai movimenti del soggetto o al tipo di card di memoria utilizzata.
- Si consiglia di utilizzare card di memoria SD con classe di velocità 6 o superiore per la registrazione dei filmati (📖197). Se si utilizzano card di memoria con classi di velocità inferiori, la registrazione dei filmati potrebbe interrompersi improvvisamente.



Note sulla temperatura della fotocamera

- Durante le riprese di filmati lunghi o quando viene utilizzata in ambienti molto caldi, la fotocamera potrebbe surriscaldarsi.
- Se i componenti interni della fotocamera si surriscaldano durante la registrazione dei filmati, la registrazione viene interrotta automaticamente. Viene visualizzato il tempo rimanente prima dell'interruzione della registrazione (🔊10s). Dopo l'interruzione della registrazione, la fotocamera si spegne. Lasciarla spenta fino a quando non si sarà raffreddata.

Note sulla registrazione dei filmati



Note sul salvataggio di immagini e filmati

- Durante il salvataggio di immagini o filmati, l'indicatore del numero di esposizioni rimanenti o l'indicatore del tempo di registrazione rimanente lampeggia. **Non aprire il coperchio del vano batteria/alloggiamento card di memoria e non rimuovere la batteria ricaricabile o la card di memoria** mentre un indicatore lampeggia. L'inosservanza di questa indicazione potrebbe causare perdite di dati oppure danni alla fotocamera o alla card di memoria.
- Se si utilizza la memoria interna della fotocamera, la registrazione dei filmati potrebbe richiedere tempo.
- Le dimensioni del file del filmato potrebbero essere tali da impedire la registrazione del filmato nella memoria interna oppure la sua copia da una card di memoria alla memoria interna.

✓ Note sui filmati registrati

- L'uso dello zoom digitale può comportare un deterioramento della qualità dell'immagine.
- È possibile che vengano registrati anche i suoni del controllo zoom, dello zoom, dello spostamento dell'obiettivo durante le operazioni di autofocus, della funzione di riduzione vibrazioni per i filmati o del comando del diaframma in caso di variazione della luminosità.
- Durante la registrazione dei filmati si potrebbero verificare i seguenti fenomeni nel monitor. Questi effetti vengono salvati nei filmati registrati.
 - In presenza di luci a fluorescenza, lampade a vapori di mercurio o vapori di sodio, le immagini possono presentare delle striature.
 - I soggetti in rapido movimento da un lato all'altro del fotogramma, come un treno o un'automobile in movimento, possono apparire distorti.
 - Se si esegue il panning con la fotocamera, tutta l'immagine può apparire distorta.
 - Le luci o altre aree luminose possono generare immagini fantasma quando si muove la fotocamera.
- Durante la registrazione e la riproduzione di filmati, i soggetti con motivi ripetitivi (tessuti, finestre con grate, ecc.) possono presentare delle striature colorate, a seconda della distanza dal soggetto o dell'ingrandimento dello zoom applicato. Ciò si verifica quando il motivo del soggetto e la disposizione del sensore di immagine interferiscono l'uno con l'altra, e non si tratta di un malfunzionamento.

✓ Note sulla funzione di riduzione vibrazioni durante la registrazione di filmati

- Quando **Filmato VR** (📖106) nel menu filmato è impostato su **Si (ibrida)**, l'angolo di campo (ossia l'area visibile nel fotogramma) si riduce durante la registrazione dei filmati.
- Se si utilizza un treppiedi per stabilizzare la fotocamera durante la ripresa, impostare **Filmato VR** su **No** per evitare potenziali errori causati da questa funzione.



✓ Note sull'autofocus per la registrazione di filmati

L'autofocus potrebbe non dare i risultati previsti (📖54). In tal caso, provare uno dei seguenti rimedi:

1. Impostare **Modo area AF** su **Area centrale** e **Modo autofocus** su **AF singolo** (impostazione predefinita) nel menu filmato prima di avviare la registrazione del filmato.
2. Inquadrare un altro soggetto (posto alla stessa distanza dalla fotocamera del soggetto desiderato) in modo che risulti al centro dell'inquadratura, premere il pulsante  (registrazione filmato) per avviare la registrazione e modificare la composizione.

Acquisizione di immagini fisse durante la registrazione di filmati

Se si preme il pulsante di scatto a fondo corsa durante la registrazione di un filmato, la fotocamera salva un fotogramma come immagine fissa. La registrazione del filmato prosegue mentre l'immagine fissa viene salvata.

- Mentre è visualizzato  nel monitor, è possibile acquisire immagini fisse. Mentre è visualizzato  nel monitor, non è possibile acquisire immagini fisse.
- Le dimensioni dell'immagine acquisita variano in base all'impostazione di **Opzioni filmato** (📖 100).

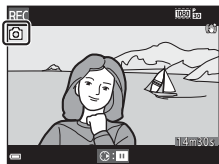

Note sull'acquisizione di immagini fisse durante la registrazione di filmati

- Nelle seguenti situazioni non è possibile acquisire immagini fisse durante la registrazione di un filmato:
 - Quando la registrazione del filmato è in pausa
 - Quando il tempo rimanente per la registrazione del filmato è inferiore a 5 secondi
 - Quando **Opzioni filmato** è impostato su **1080 60i**, **1080 60i**, **1080 50i**, **480 60p**, **480 30p**, **480 60p**, **480/25p**, o filmato HS
- I fotogrammi di un filmato registrati durante l'acquisizione di un'immagine fissa potrebbero non essere riprodotti in modo fluido.
- Il suono di pressione del pulsante di scatto potrebbe rimanere registrato nel filmato.
- Se la fotocamera si muove durante la pressione del pulsante di scatto, l'immagine potrebbe risultare sfuocata.

Operazioni eseguibili durante la riproduzione di filmati

Per regolare il volume, muovere il controllo zoom durante la riproduzione di un filmato (📖2).

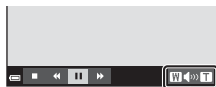

Indicatore del volume

I comandi di riproduzione sono visualizzati nel monitor.

Le operazioni descritte di seguito possono essere eseguite utilizzando il multi-selettore ◀▶ per selezionare un comando e quindi premendo il pulsante OK.



In pausa

Funzione	Icona	Descrizione	
Mandare indietro	◀	Tenere premuto il pulsante OK per mandare indietro il filmato.	
Mandare avanti	▶	Tenere premuto il pulsante OK per mandare avanti il filmato.	
Mettere in pausa	⏸	Mettere in pausa la riproduzione. Mentre la riproduzione è in pausa è possibile eseguire le seguenti operazioni.	
		◀	Mandare indietro il filmato di un fotogramma. Tenere premuto il pulsante OK per mandare indietro il filmato in continuo.
		▶	Mandare avanti il filmato di un fotogramma. Tenere premuto il pulsante OK per mandare avanti il filmato in continuo.
		▶	Riprendere la riproduzione.
		📄	Estrarre la porzione desiderata di un filmato e salvarla in un file separato.
	📄	Estrarre un singolo fotogramma da un filmato e salvarlo come immagine fissa.	
Terminare	■	Ritornare al modo di riproduzione a pieno formato.	

Modifica dei filmati

Estrazione di una porzione di un filmato

La fotocamera consente di salvare una porzione di un filmato registrato in un file separato.

1 Riprodurre un filmato e mettere in pausa nel punto in cui inizia la porzione da estrarre (📖75).

2 Utilizzare il multi-selettore ◀▶ per selezionare 📄 nei comandi di riproduzione, quindi premere il pulsante OK.

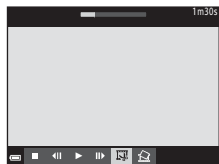

3 Utilizzare ▲▼ per selezionare ✂️ (scegli punto iniziale) nei comandi di modifica.

- Utilizzare ◀▶ per spostare il punto iniziale.
- Per annullare la modifica, selezionare ⏪ (indietro) e premere il pulsante OK.

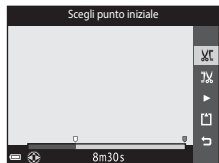

4 Utilizzare ▲▼ per selezionare 🏹 (scegli punto finale).

- Utilizzare ◀▶ per spostare il punto finale.
- Per visualizzare in anteprima la porzione definita, selezionare ▶, quindi premere il pulsante OK. Per interrompere la visualizzazione in anteprima, premere nuovamente il pulsante OK.

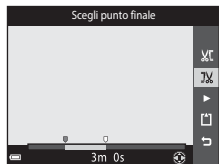

5 Utilizzare ▲▼ per selezionare 📁 (salva), quindi premere il pulsante OK.

- Seguire le istruzioni visualizzate sullo schermo per salvare il filmato.







✓ Note sulla modifica dei filmati



- Utilizzare una batteria ricaricabile sufficientemente carica per evitare che la fotocamera si spenga mentre si eseguono le modifiche. Quando l'indicatore di livello batteria è , non è possibile modificare i filmati.
- Non è possibile tagliare nuovamente un filmato creato tramite una funzione di modifica.
- La porzione effettivamente tagliata di un filmato può differire leggermente dalla porzione selezionata specificando il punto iniziale e finale.
- Non è possibile tagliare i filmati per estrarre una porzione di durata inferiore a due secondi.

Salvataggio di un fotogramma di un filmato come immagine fissa

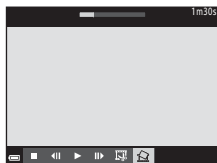

La fotocamera consente di estrarre un fotogramma da un filmato registrato e di salvarlo come immagine fissa.

- Mettere in pausa un filmato e visualizzare il fotogramma da estrarre (, 75).
- Utilizzare il multi-selettore  per selezionare il comando , quindi premere il pulsante .



- Quando viene visualizzata la finestra di dialogo di conferma, selezionare **SI** quindi premere il pulsante  per salvare l'immagine.
- L'immagine fissa viene salvata con qualità normale (rapporto di compressione di 1:8 circa). La dimensione dell'immagine viene determinata in base al tipo (formato) (, 100) di filmato originale.

Ad esempio, un'immagine fissa salvata a partire

da un filmato registrato con  **1080/30p** (o  **1080/25p**) avrà dimensioni pari a  (1920 × 1080 pixel).

✓ Note sul salvataggio di immagini fisse

I fotogrammi di filmati registrati con  **1080/60i**,  **1080/50i**,  **480/30p**,  **480/25p** o i filmati HS (, 101) non possono essere salvati come immagini fisse.

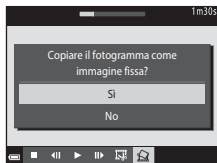

Uso dei menu

I menu elencati di seguito possono essere impostati premendo il pulsante **MENU** (menu).

- **📷 Menu di ripresa**
Può essere visualizzato premendo il pulsante **MENU** mentre è visualizzata la schermata di ripresa.
Consente di modificare le impostazioni di dimensione e qualità delle immagini, le impostazioni di ripresa in sequenza, ecc.
- **▶ Menu play**
Può essere visualizzato premendo il pulsante **MENU** durante la visualizzazione di immagini in riproduzione a pieno formato o in modo riproduzione miniature.
Consente di modificare le immagini, riprodurre gli slide show, ecc.
- **🎥 Menu filmato**
Può essere visualizzato premendo il pulsante **MENU** mentre è visualizzata la schermata di ripresa.
Consente di modificare le impostazioni di registrazione dei filmati.
- **📶 Menu opzioni Wi-Fi**
Consente di configurare le impostazioni Wi-Fi per la connessione della fotocamera con uno smart device.
- **📍 Menu Opzioni dati posizione**
Consente di regolare le opzioni relative alle funzioni di localizzazione.
- **⚙️ Menu impostazioni**
Consente di configurare le impostazioni base della fotocamera, come le impostazioni di data e ora, la lingua di visualizzazione, ecc.

1 Premere il pulsante **MENU** (menu).

- Il menu viene visualizzato.

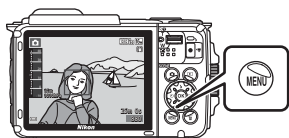

2 Premere il multi-selettore ◀.

- L'icona del menu corrente viene visualizzata in giallo.



Icone dei menu

3 Selezionare un'icona del menu e premere il pulsante **OK**.

- Le opzioni del menu diventano selezionabili.



4 Selezionare un'opzione del menu e premere il pulsante **OK**.

- Alcune opzioni del menu potrebbero non essere impostabili in base al modo di ripresa selezionato o allo stato della fotocamera.

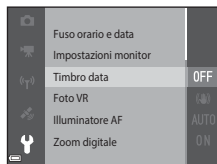

5 Selezionare un'impostazione e premere il pulsante **OK**.

- L'impostazione selezionata viene applicata.
- Una volta terminate le operazioni relative al menu, premere il pulsante **MENU**.
- Mentre è visualizzato un menu, è possibile passare al modo di ripresa premendo il pulsante di scatto, il pulsante o il pulsante .

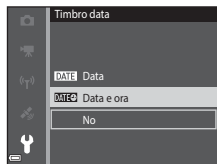

Menu di ripresa (per il modo (auto))

Formato immagine (qualità e dimensione dell'immagine)

Passare al modo di ripresa* → Pulsante MENU → Formato immagine → Pulsante 

* Questa impostazione può anche essere modificata in modi di ripresa diversi da auto. La nuova impostazione viene applicata anche ad altri modi di ripresa.

Selezionare la combinazione di dimensione dell'immagine e rapporto di compressione da utilizzare per il salvataggio delle immagini.

Aumentando il formato immagine impostato è possibile stampare con formati maggiori, e più il rapporto di compressione è basso, tanto maggiore è la qualità delle immagini, tuttavia il numero di immagini salvabili si riduce.

Opzione*	Rapporto di compressione	Proporzioni (orizzontale/verticale)
16M* 4608×3456 ★	Circa 1:4	4:3
16M 4608×3456 (impostazione predefinita)	Circa 1:8	4:3
8M 3264×2448	Circa 1:8	4:3
4M 2272×1704	Circa 1:8	4:3
2M 1600×1200	Circa 1:8	4:3
VGA 640×480	Circa 1:8	4:3
16:9 PM 4608×2592	Circa 1:8	16:9
1:1 3456×3456	Circa 1:8	1:1

* I valori numerici indicano il numero di pixel acquisiti.

Esempio: **16M 4608×3456** = circa 16 megapixel, 4608 × 3456 pixel

Note sulla stampa di immagini con proporzioni di 1:1

Per stampare immagini con proporzioni di 1:1, cambiare l'impostazione di stampa selezionando "Bordo". Alcune stampanti potrebbero non consentire la stampa con proporzioni di 1:1.

Note sul formato immagine

Questa funzione potrebbe non essere compatibile con alcune altre funzioni (📖56).





Numero di immagini salvabili

- Il numero approssimativo di immagini salvabili può essere verificato nel monitor durante la ripresa (📖11).
- Si noti che, a causa della compressione JPEG, il numero di immagini salvabili può variare notevolmente a seconda dei contenuti dell'immagine, anche utilizzando card di memoria di pari capacità e la stessa impostazione di formato immagine. Inoltre, il numero di immagini salvabili può variare notevolmente in base alla marca della card di memoria.
- Se il numero di esposizioni rimanenti è pari a 10.000 o più, come numero di esposizioni rimanenti viene visualizzato "9999".

Bilanciamento bianco (regolazione della tinta)

Passare al modo di ripresa → Pulsante  (modo di ripresa) → Modo  (auto)
→ Pulsante  → Pulsante **MENU** → Bilanciamento bianco → Pulsante 

Regolare il bilanciamento del bianco in base alla sorgente luminosa o alle condizioni atmosferiche, in modo che i colori delle immagini corrispondano a ciò che vedono gli occhi.

Opzione	Descrizione
AUTO Auto (impostazione predefinita)	Il bilanciamento del bianco viene regolato automaticamente.
PRE Premisuraz. manuale	Utilizzare quando non si ottiene il risultato desiderato con Auto , Incandescenza , ecc. (📖83).
 Luce diurna	Utilizzare in presenza di luce solare diretta.
 Incandescenza	Utilizzare in presenza di illuminazione a incandescenza.
 Fluorescenza	Utilizzare in presenza di illuminazione a fluorescenza.
 Nuvoloso	Utilizzare in condizioni di cielo nuvoloso.
 Flash	Utilizzare con il flash.

Note sul bilanciamento del bianco

- Impostare il flash su  (disattivato) quando l'impostazione di bilanciamento del bianco è diversa da **Auto** o **Flash** (📖44).
- Questa funzione potrebbe non essere compatibile con alcune altre funzioni (📖56).

Uso di Premisuraz. manuale

Eseguire le seguenti operazioni per misurare il valore di bilanciamento del bianco con l'illuminazione utilizzata durante la ripresa.

1 Posizionare un oggetto di riferimento bianco o grigio sotto la luce che verrà utilizzata durante la ripresa.

2 Utilizzare il multi-selettore ▲▼ per selezionare **Premisuraz. manuale** nel menu **Bilanciamento bianco**, quindi premere il pulsante **OK**.

- Lo zoom della fotocamera si porta nella posizione prevista per la misurazione del bilanciamento del bianco.



3 Selezionare **Misura**.

- Per applicare l'ultimo valore misurato, selezionare **Annulla**, quindi premere il pulsante **OK**.

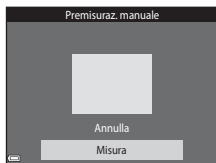

4 Inquadrare l'oggetto di riferimento bianco o grigio nella finestra di misurazione, quindi premere il pulsante **OK** per misurare il valore.

- La fotocamera scatta e la misurazione viene completata (non vengono salvate immagini).

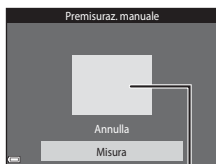







Finestra di misurazione

✓ Note su Premisuraz. manuale

Premisuraz. manuale non consente di misurare un valore per un soggetto illuminato dalla luce del flash. Per le riprese con il flash, impostare **Bilanciamento bianco** su **Auto** o **Flash**.

Ripresa in sequenza

Passare al modo di ripresa → Pulsante  (modo di ripresa) → Modo  (auto)
→ Pulsante  → Pulsante MENU → Sequenza → Pulsante 

Opzione	Descrizione
 Singolo (impostazione predefinita)	La fotocamera acquisisce un'immagine ogni volta che si preme il pulsante di scatto.
 Velocità alta	Tenendo premuto il pulsante di scatto a fondo corsa, vengono acquisite più immagini in sequenza. <ul style="list-style-type: none">La frequenza di scatto delle riprese in sequenza è di circa 7,0 fps e il numero massimo di immagini acquisibili in sequenza è pari a 5 (con formato immagine impostato su 16M 4608x3456).
 Velocità bassa	Tenendo premuto il pulsante di scatto a fondo corsa, vengono acquisite più immagini in sequenza. <ul style="list-style-type: none">La frequenza di scatto delle riprese in sequenza è di circa 2,2 fps e il numero massimo di immagini acquisibili in sequenza è pari a 10 (con formato immagine impostato su 16M 4608x3456).
 Cache di prescatto	Premendo il pulsante di scatto a metà corsa si attiva la ripresa con cache di prescatto. Premendo il pulsante di scatto a fondo corsa, la fotocamera salva l'immagine corrente e le immagini acquisite appena prima della pressione del pulsante ( 86). Questa funzione è utile per evitare di perdere un'occasione di scatto. <ul style="list-style-type: none">La frequenza di scatto delle riprese in sequenza è di circa 15,1 fps e il numero massimo di immagini acquisibili in sequenza è pari a 25, inclusi un massimo di 5 fotogrammi acquisiti nella cache di prescatto.Il formato immagine è fisso su 1M (dimensione dell'immagine: 1280 x 960 pixel).
 Velocità alta: 120 fps	Ogni volta che si preme il pulsante di scatto a fondo corsa, la fotocamera acquisisce più immagini ad alta velocità. <ul style="list-style-type: none">La frequenza di scatto delle riprese in sequenza è di circa 120 fps e il numero massimo di immagini acquisibili in sequenza è pari a 50.Il formato immagine è fisso su VGA (dimensione dell'immagine: 640 x 480 pixel).
 Velocità alta: 60 fps	Ogni volta che si preme il pulsante di scatto a fondo corsa, la fotocamera acquisisce più immagini ad alta velocità. <ul style="list-style-type: none">La frequenza di scatto delle riprese in sequenza è di circa 60 fps e il numero massimo di immagini acquisibili in sequenza è pari a 25.Il formato immagine è fisso su 1M (dimensione dell'immagine: 1280 x 960 pixel).



Note sulla ripresa in sequenza

- La messa a fuoco, l'esposizione e il bilanciamento del bianco rimangono fissi sui valori della prima immagine della serie.
- Il salvataggio delle immagini dopo la ripresa può richiedere alcuni istanti.
- Se il valore di sensibilità ISO aumenta, nelle immagini acquisite potrebbero apparire disturbi ("rumore").
- La frequenza di scatto durante le riprese in sequenza può variare a seconda del formato immagine impostato, della card di memoria utilizzata o delle condizioni di ripresa.
- Quando si utilizza **Cache di prescatto, Velocità alta: 120 fps** o **Velocità alta: 60 fps**, nelle immagini acquisite in presenza di sfarfallio luminoso, come nel caso dell'illuminazione a fluorescenza, a vapori di mercurio o a vapori di sodio, possono apparire delle striature o aree con tinte o livelli di luminosità non uniformi.
- Questa funzione potrebbe non essere compatibile con alcune altre funzioni (📖56).

Cache di prescatto

Premendo il pulsante di scatto a metà corsa o a fondo corsa, le immagini vengono salvate con le modalità descritte di seguito.



Pressione a metà corsa



Pressione a fondo corsa

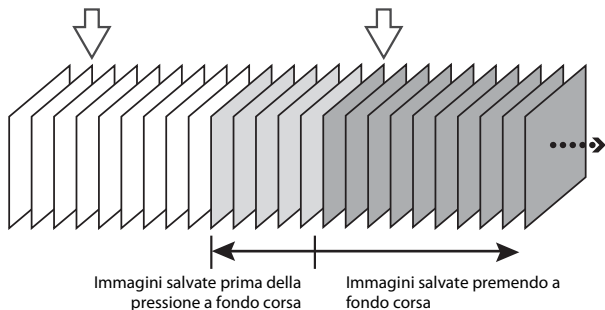

- L'icona della Cache di prescatto () visualizzata nella schermata di ripresa diventa verde mentre si preme il pulsante di scatto a metà corsa.

Sensibilità ISO

Passare al modo di ripresa → Pulsante  (modo di ripresa) → Modo  (auto)
→ Pulsante  → Pulsante **MENU** → Sensibilità ISO → Pulsante 

Impostando valori di sensibilità ISO elevati è possibile fotografare soggetti più scuri. Inoltre, a parità di luminosità dei soggetti, è possibile scattare foto con tempi di posa più brevi, riducendo l'effetto mosso provocato dal movimento della fotocamera e del soggetto.

- Impostando valori di sensibilità ISO elevati, nelle immagini potrebbero apparire disturbi (il cosiddetto "rumore" elettronico).

Opzione	Descrizione
AUTO Auto (impostazione predefinita)	La sensibilità ISO viene impostata automaticamente nella gamma da ISO 125 a 1600.
 AUTO Intervallo definito auto	Questa opzione consente di selezionare l'intervallo di regolazione automatica della sensibilità ISO tra ISO 125 - 400 e ISO 125 - 800 .
125, 200, 400, 800, 1600, 3200, 6400	La sensibilità rimane fissa al valore specificato.

Note sulla sensibilità ISO

Questa funzione potrebbe non essere compatibile con alcune altre funzioni (56).





Visualizzazione della sensibilità ISO nella schermata di ripresa

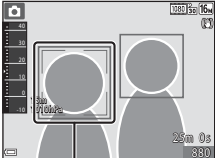
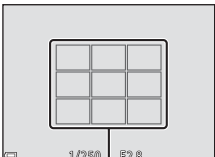

- Quando è selezionato **Auto**, viene visualizzato  quando la sensibilità ISO viene aumentata automaticamente.
- Quando è selezionato **Intervallo definito auto**, viene visualizzato il valore massimo della sensibilità ISO.

Modo area AF

Passare al modo di ripresa → Pulsante  (modo di ripresa) → Modo  (auto)
 → Pulsante  → Pulsante **MENU** → Modo area AF → Pulsante 

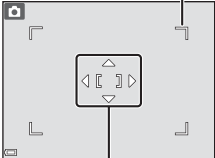
Questa opzione consente di impostare il criterio di selezione dell'area di messa a fuoco per l'autofocus durante le riprese di immagini fisse.

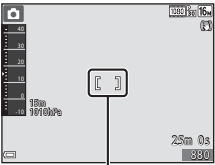
Opzione	Descrizione
 Priorità al volto	<p>Quando rileva un volto umano, la fotocamera lo mette a fuoco. Vedere "Uso del sistema di rilevamento dei volti" (📖 51) per ulteriori informazioni.</p>  <p style="text-align: center;">Area di messa a fuoco</p> <p>Se l'immagine inquadrata non contiene soggetti umani o volti rilevati, quando si preme il pulsante di scatto a metà corsa la fotocamera seleziona automaticamente una o più delle nove aree di messa a fuoco contenenti il soggetto più vicino a essa.</p>  <p style="text-align: center;">Aree di messa a fuoco</p>
[M] Manuale	<p>Utilizzare il multi-selettore  per portare l'area di messa a fuoco nella posizione in cui si desidera che venga eseguita la messa a fuoco.</p> <ul style="list-style-type: none"> Per utilizzare il multi-selettore per configurare il modo flash o altre impostazioni, premere il pulsante . Per ritornare alla schermata di spostamento dell'area di messa a fuoco, premere nuovamente il pulsante . <p style="text-align: center;">Campo in cui è possibile muovere l'area di messa a fuoco</p>  <p style="text-align: center;">Area di messa a fuoco</p>

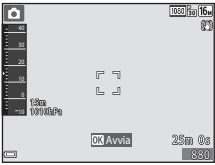
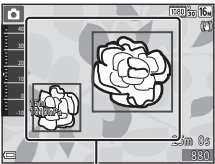
Opzione	Descrizione
<p>[▪] Area centrale</p>	<p>La fotocamera mette a fuoco il soggetto posto al centro dell'inquadratura.</p>  <p>Area di messa a fuoco</p>
<p> Inseguimento soggetto</p>	<p>Utilizzare questa funzione per scattare foto di soggetti in movimento. Selezionare il soggetto che deve essere messo a fuoco dalla fotocamera. L'area di messa a fuoco si sposta automaticamente per "inseguire" il soggetto. Vedere "Uso della funzione di inseguimento soggetto" (📖90) per ulteriori informazioni.</p> 
<p>[▪▪] Scelta soggetto AF (impostazione predefinita)</p>	<p>Quando rileva il soggetto principale, la fotocamera lo mette a fuoco. Vedere "Uso della funzione Scelta soggetto AF" (📖53) per ulteriori informazioni.</p>  <p>Aree di messa a fuoco</p>



Note sul modo area AF

- Quando si utilizza lo zoom digitale, la fotocamera mette a fuoco al centro dell'inquadratura, indipendentemente dall'impostazione di **Modo area AF**.
- Questa funzione potrebbe non essere compatibile con alcune altre funzioni (📖56).

Modo area AF per la registrazione di filmati

Il modo area AF per la registrazione di filmati può essere impostato con **Modo area AF** (📖104) nel menu filmato.

Uso della funzione di inseguimento soggetto

Passare al modo di ripresa → Pulsante  (modo di ripresa) → Modo  (auto)
→ Pulsante **OK** → Pulsante **MENU** → Modo area AF → Pulsante **OK** →
 Inseguimento soggetto → Pulsante **OK** → Pulsante **MENU**

1 Selezionare un soggetto.

- Allineare il soggetto che si desidera inseguire al bordo al centro del monitor e premere il pulsante **OK**.
- In seguito alla selezione del soggetto, quest'ultimo viene evidenziato con un bordo giallo (area di messa a fuoco), e la fotocamera inizia a inseguirlo.
- Se non è possibile selezionare il soggetto, il bordo viene visualizzato in rosso. Modificare la composizione e provare a selezionare nuovamente il soggetto.
- Per annullare la selezione del soggetto, premere il pulsante **OK**.
- Se la fotocamera non è più in grado di inseguire il soggetto selezionato, l'area di messa a fuoco scompare. Selezionare nuovamente il soggetto.

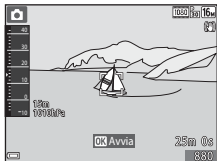

2 Premere il pulsante di scatto a fondo corsa per scattare la foto.

- Se si preme il pulsante di scatto mentre l'area di messa a fuoco non è visualizzata, la fotocamera mette a fuoco il soggetto posto al centro dell'inquadratura.

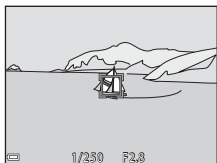

Note sull'Inseguimento soggetto

- Se si eseguono operazioni come l'impostazione dello zoom mentre la fotocamera sta inseguendo il soggetto, la selezione viene annullata.
- In determinate condizioni di ripresa potrebbe non essere possibile utilizzare la funzione Inseguimento soggetto.

Modo autofocus

Passare al modo di ripresa → Pulsante  (modo di ripresa) → Modo  (auto)
→ Pulsante  → Pulsante **MENU** → Modo autofocus → Pulsante 

Impostare la modalità di messa a fuoco della fotocamera per le riprese di immagini fisse.

Opzione	Descrizione
AF-S AF singolo	La fotocamera mette a fuoco solo quando si preme il pulsante di scatto a metà corsa.
AF-F AF permanente	La fotocamera continua a eseguire la messa a fuoco anche se non si preme il pulsante di scatto a metà corsa. Mentre la fotocamera mette a fuoco si potrebbe sentire il rumore dell'azionamento dell'obiettivo.
PRE-AF Pre-focus (impostazione predefinita)	Anche se non si preme il pulsante di scatto a metà corsa, la fotocamera mette a fuoco automaticamente se la composizione dell'immagine inquadrata cambia notevolmente.





Modo autofocus per la registrazione di filmati

Il modo autofocus per la registrazione di filmati può essere impostato con **Modo autofocus** (105) nel menu filmato.

Menu ritratto intelligente





- Vedere "Formato immagine (qualità e dimensione dell'immagine)" (📖80) per informazioni su **Formato immagine**.

Collage automatico

Passare al modo di ripresa → Pulsante  (modo di ripresa) → Modo 
Ritratto intelligente → Pulsante  → Pulsante **MENU** → Collage automatico → Pulsante 

Opzione	Descrizione
Numero di scatti	Impostare il numero di scatti che la fotocamera deve eseguire automaticamente (numero di immagini acquisite per una singola immagine composita). <ul style="list-style-type: none">• 4 (impostazione predefinita) oppure 9.
Intervallo	Impostare il tempo che deve intercorrere tra uno scatto e l'altro. <ul style="list-style-type: none">• Breve, Medio (impostazione predefinita) e Lungo.
Suono scatto	Specificare se il suono di scatto deve essere attivato o meno durante le riprese con la funzione Collage automatico. <ul style="list-style-type: none">• Standard, SLR, Magia (impostazione predefinita) o No.• L'impostazione effettuata per Suono scatto in Impostazioni audio nel menu impostazioni non viene applicata a questa impostazione.

Verifica occhi aperti

Passare al modo di ripresa → Pulsante  (modo di ripresa) → Modo 
Ritratto intelligente → Pulsante  → Pulsante MENU → Verifica occhi aperti → Pulsante 

Opzione	Descrizione
 Sì	<p>La fotocamera attiva automaticamente due volte l'otturatore e salva l'immagine in cui il soggetto ha gli occhi aperti.</p> <ul style="list-style-type: none">• Se la fotocamera salva un'immagine in cui il soggetto potrebbe avere gli occhi chiusi, per alcuni secondi viene visualizzata la finestra di dialogo riprodotta a destra.• Il flash non può essere utilizzato.
No (impostazione predefinita)	La verifica occhi aperti viene disattivata.



Note sulla verifica occhi aperti

Questa funzione potrebbe non essere compatibile con alcune altre funzioni ( 56).

Menu play

- Vedere "Modifica delle immagini (immagini fisse)" (📖64) per informazioni sulle funzioni di modifica delle immagini.

Selezionare per upload Wi-Fi

Premere il pulsante  (modo di riproduzione) → Pulsante MENU → Selez. per upload Wi-Fi → Pulsante 

Selezionare preventivamente sulla fotocamera le immagini da trasferire a uno smart device.

Nella schermata di selezione delle immagini (📖99), selezionare o deselegionare le immagini per la funzione **Selezionare per upload Wi-Fi**.

Si noti che, quando si seleziona **Ripristina tutto** (📖131) nel menu impostazioni oppure **Riprist. impost. predef.** (📖108) nel menu opzioni Wi-Fi, le impostazioni di **Selezionare per upload Wi-Fi** effettuate vengono annullate.

Slide show

Premere il pulsante  (modo di riproduzione) → Pulsante **MENU** → Slide show
→ Pulsante **OK**



La fotocamera crea uno slide show, durante il quale le immagini vengono riprodotte automaticamente una dopo l'altra. Se lo slide show contiene filmati, viene riprodotto solo il primo fotogramma di ciascuno di essi.

1 Utilizzare il multi-selettore ▲▼ per selezionare **Avvia**, quindi premere il pulsante **OK**.

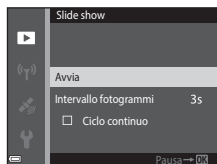
- Lo slide show ha inizio.
- Per modificare il tempo di transizione tra un'immagine e l'altra, selezionare **Intervallo fotogrammi**, premere il pulsante **OK** e impostare l'intervallo di tempo desiderato prima di selezionare **Avvia**.
- Se si desidera che lo slide show venga ripetuto automaticamente, selezionare **Ciclo continuo** e premere il pulsante **OK** prima di selezionare **Avvia**.
- Il tempo di riproduzione massimo è di circa 30 minuti anche se si attiva la funzione **Ciclo continuo**.



2 Terminare o riavviare la riproduzione dello slide show.



- Quando lo slide show termina oppure viene messo in pausa, viene visualizzata la schermata riprodotta a destra. Per chiudere lo slide show, selezionare , quindi premere il pulsante **OK**. Per riprendere lo slide show, selezionare , quindi premere il pulsante **OK**.



Operazioni eseguibili durante la riproduzione

- Utilizzare il multi-selettore ◀▶ per visualizzare l'immagine precedente/successiva. Per mandare avanti/indietro velocemente tenere premuto.
- Per mettere in pausa o terminare lo slide show premere il pulsante **OK**.

Proteggi



Premere il pulsante  (modo di riproduzione) → Pulsante MENU → Proteggi → Pulsante 

La fotocamera protegge le immagini selezionate per evitare l'eliminazione accidentale.



Selezionare le immagini da proteggere oppure disattivare la protezione dalla schermata di selezione delle immagini (99).

Tenere presente che durante la formattazione della card di memoria o della memoria interna della fotocamera vengono eliminati tutti i dati, compresi i file protetti (129).

Ruota immagine

Premere il pulsante  (modo di riproduzione) → Pulsante MENU → Ruota immagine → Pulsante 

Specificare l'orientamento di visualizzazione delle immagini salvate durante la riproduzione. Le immagini fisse possono essere ruotate di 90 gradi in senso orario e 90 gradi in senso antiorario.

Selezionare un'immagine nella schermata di selezione (99). Quando viene visualizzata la schermata Ruota immagine, premere il multi-selettore  per ruotare l'immagine di 90 gradi.





Rotazione di 90 gradi in senso antiorario



Rotazione di 90 gradi in senso orario



Premere il pulsante  per confermare l'orientamento di visualizzazione e salvare i dati relativi all'orientamento insieme all'immagine.

Copia (copia dalla card di memoria alla memoria interna e viceversa)

Premere il pulsante  (modo di riproduzione) → Pulsante **MENU** → Copia → Pulsante 

Le immagini possono essere copiate dalla card di memoria alla memoria interna e viceversa.

- Se si inserisce una card di memoria non contenente immagini nella fotocamera, quando si passa al modo di riproduzione viene visualizzato il messaggio **La memoria non contiene immagini**. In tal caso, premere il pulsante **MENU** per selezionare **Copia**.

- 1 Utilizzare il multi-selettore   per selezionare la destinazione in cui devono essere copiate le immagini, quindi premere il pulsante .

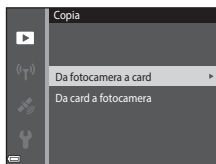

- 2 Selezionare un'opzione di copia e premere il pulsante .

- Se è stato selezionato **Immagini selezionate**, utilizzare la schermata di selezione delle immagini per specificare le immagini (99).
- Se si sceglie l'opzione **Da card a fotocamera**, **Tutte le immagini** non è disponibile.

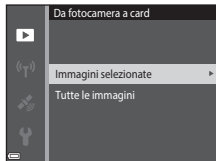



Note sulla copia delle immagini

- È possibile copiare solo file in formati registrabili con questa fotocamera.
- La corretta esecuzione della copia non è garantita per le immagini acquisite con fotocamere di altre marche o modificate a computer.



Copia di immagini di una sequenza

- Se si seleziona la foto principale di una sequenza in **Immagini selezionate**, vengono copiate tutte le immagini della sequenza.
- Se si preme il pulsante **MENU** durante la visualizzazione delle immagini di una sequenza, è possibile utilizzare solo l'opzione di copia **Da card a fotocamera**. Selezionando **Sequenza corrente** vengono copiate tutte le immagini della sequenza.

Opzioni visual. sequenza

Premere il pulsante  (modo di riproduzione) → Pulsante **MENU** → Opzioni visual. sequenza → Pulsante 

Selezionare il metodo di visualizzazione delle immagini di una sequenza (62).

Opzione	Descrizione
 Singole foto	Per visualizzare singolarmente le immagini della sequenza. Nella schermata di riproduzione viene visualizzato  .
 Solo foto principale (impostazione predefinita)	Per visualizzare solo la foto principale di una sequenza.

Le impostazioni vengono applicate a tutte le sequenze e l'impostazione effettuata rimane salvata nella memoria della fotocamera anche in seguito allo spegnimento.

Schermata di selezione delle immagini

Quando viene visualizzata una schermata di selezione delle immagini come quella riprodotta a destra durante l'uso della fotocamera, seguire le procedure descritte di seguito per selezionare le immagini.



1 Utilizzare il multi-selettore ◀▶ per selezionare un'immagine.

- Muovere il controllo zoom (📖2) verso **T** (🔍) per passare alla riproduzione a pieno formato; muoverlo verso **W** (📷) per passare alla riproduzione miniature.
- È possibile selezionare una sola immagine per **Ruota immagine**. Passare al punto 3.



2 Utilizzare ▲▼ per selezionare o deselegnare (o per specificare il numero di copie).

- Quando si seleziona un'immagine, viene visualizzata un'icona sotto di essa. Ripetere le operazioni descritte ai punti 1 e 2 per selezionare altre immagini.







3 Premere il pulsante Ⓞ per confermare la selezione.

- Quando viene visualizzata una finestra di dialogo di conferma, seguire le istruzioni visualizzate sullo schermo per procedere.

Menu filmato









Opzioni filmato

Passare al modo di ripresa → Pulsante MENU → Icona del menu  → Opzioni filmato → Pulsante 

Selezionare l'opzione desiderata per la registrazione di filmati. Selezionare l'opzione velocità normale per registrare un filmato a velocità normale, oppure le opzioni filmato HS ()101) per registrare in slow motion o fast motion. Le opzioni filmato selezionabili variano in base all'impostazione di **Frequenza fotogrammi** ()107).

- Si consiglia di utilizzare card di memoria SD con classe di velocità 6 o superiore per la registrazione dei filmati ()197).

Opzioni per filmati a velocità normale



Opzione (Dimensione dell'immagine/frequenza fotogrammi*, formato file)	Dimensione dell'immagine	Proporzioni (orizzontale/verticale)
 1080/30p  1080/25p (impostazione predefinita)	1920 × 1080	16:9
 1080/60i  1080/50i	1920 × 1080	16:9
 720/30p  720/25p	1280 × 720	16:9
 480/30p  480/25p	640 × 480	4:3

* Nel formato interlacciato si fa riferimento al valore in campi per secondo.

Opzioni per filmati HS

I filmati registrati vengono riprodotti in fast motion o slow motion.

Vedere "Registrazione di filmati in slow motion o fast motion (filmato HS)" (📖103).

Opzione	Dimensione dell'immagine Proporzioni (orizzontale/verticale)	Descrizione
 HS 480/4x	640 × 480 4:3	Filmati in slow motion a 1/4 della velocità <ul style="list-style-type: none">• Tempo di registrazione max.*: 15 secondi (tempo di riproduzione: 1 minuto)
 HS 1080/0,5x	1920 × 1080 16:9	Filmati in fast motion a velocità di 2x <ul style="list-style-type: none">• Tempo di registrazione max.*: 2 minuti (tempo di riproduzione: 1 minuto)

* Durante la registrazione dei filmati è possibile passare alternativamente dalla registrazione a velocità normale alla registrazione in slow motion o fast motion. Il tempo di registrazione massimo indicato qui si riferisce solo alla porzione del filmato registrata in slow motion o fast motion.

Note sui filmati HS

- L'audio non viene registrato.
- Quando viene avviata la registrazione, la posizione dello zoom e le impostazioni di messa a fuoco, esposizione e bilanciamento del bianco vengono bloccate.



Riproduzione di filmati in slow motion o fast motion

Registrazione a velocità normale:

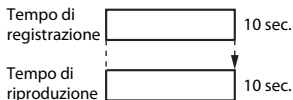

Registrazione con l'opzione $\frac{480}{200}P$ HS 480/4x ($\frac{480}{100}P$ HS 480/4x):

I filmati vengono registrati a una velocità superiore di 4x alla velocità normale.

I filmati vengono riprodotti in slow motion a una velocità inferiore di 4x.

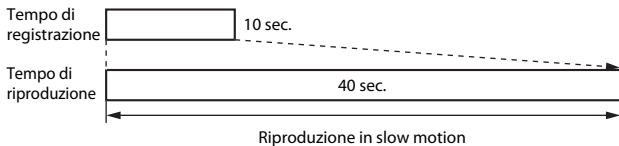

Registrazione con $\frac{1080}{120}P$ HS 1080/0,5x ($\frac{1080}{60}P$ HS 1080/0,5x):

I filmati vengono registrati a una velocità pari a 1/2 della velocità normale.

I filmati vengono riprodotti in fast motion a una velocità superiore di 2x alla velocità normale.

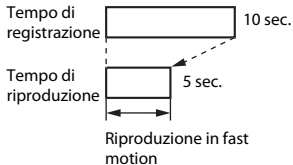

Registrazione di filmati in slow motion o fast motion (filmato HS)

Passare al modo di ripresa → Pulsante MENU → Icona del menu  → Opzioni filmato → Pulsante OK

I filmati registrati con l'opzione Filmato HS possono essere riprodotte in slow motion a una velocità pari a 1/4 della velocità di riproduzione normale, oppure in fast motion a velocità doppia del normale.

- 1 Utilizzare il multi-selettore ▲▼ per selezionare un'opzione filmato HS (📖101), quindi premere il pulsante OK.

- Dopo aver selezionato l'opzione, premere il pulsante MENU per ritornare alla schermata di ripresa.

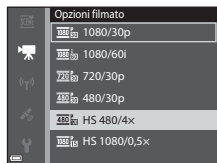

- 2 Premere il pulsante ● (📷 registrazione filmato) per avviare la registrazione.

- La fotocamera avvia la registrazione di un filmato HS.
- La fotocamera passa dalla registrazione a velocità normale alla registrazione di un filmato HS e viceversa ogni volta che si preme il pulsante OK.
- L'icona delle opzioni filmato cambia quando si passa dalla registrazione di filmati HS alla registrazione a velocità normale e viceversa.
- Quando si raggiunge la durata di registrazione massima prevista per i filmati HS (📖101), la fotocamera passa automaticamente alla registrazione a velocità normale.

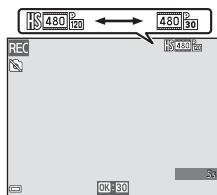





- 3 Premere il pulsante ● (📷 registrazione filmato) per terminare la registrazione.

Modo area AF



Passare al modo di ripresa → Pulsante MENU → Icona del menu  → Modo area AF → Pulsante 

Questa opzione consente di determinare il criterio di selezione dell'area di messa a fuoco per l'autofocus durante la registrazione di filmati.

Opzione	Descrizione
 Priorità al volto (impostazione predefinita)	Quando rileva un volto umano, la fotocamera lo mette a fuoco automaticamente ( 51). Quando Modo autofocus nel menu filmato è impostato su AF singolo , la fotocamera mette a fuoco il soggetto che si trova al centro dell'inquadratura, anche se è selezionato Priorità al volto .
 Area centrale	La fotocamera mette a fuoco il soggetto posto al centro dell'inquadratura.

- Se in **Opzioni filmato** è stata selezionata un'opzione relativa ai filmati HS, l'impostazione rimane fissa su **Area centrale**.
- Quando **Filmato VR** è impostato su **Si (ibrida)** e **Opzioni filmato** è impostato su  **1080/60i** o  **1080/50i**, l'impostazione rimane fissa su **Area centrale**.

Modo autofocus

Passare al modo di ripresa → Pulsante MENU → Icona del menu  → Modo autofocus → Pulsante 

Impostare la modalità di messa a fuoco utilizzata dalla fotocamera nel modo filmato.

Opzione	Descrizione
AF-S AF singolo (impostazione predefinita)	La messa a fuoco viene bloccata all'inizio della registrazione. Selezionare questa opzione se la distanza tra la fotocamera e il soggetto rimarrà abbastanza costante durante la registrazione del filmato.
AF-F AF permanente	Durante la registrazione di un filmato la fotocamera mette a fuoco in continuo. Selezionare questa opzione se la distanza tra la fotocamera e il soggetto varierà notevolmente durante la registrazione. Nel filmato potrebbe rimanere registrato il suono del meccanismo di messa a fuoco della fotocamera. Si consiglia di selezionare AF singolo per impedire che i suoni prodotti dalla fotocamera durante la messa a fuoco interferiscano con la registrazione.



- Se in **Opzioni filmato** è stata selezionata un'opzione relativa ai filmati HS, l'impostazione rimane fissa su **AF singolo**.

Filmato VR

Passare al modo di ripresa → Pulsante MENU → Icona del menu  → Filmato VR → Pulsante OK

Selezionare l'opzione di riduzione vibrazioni da utilizzare durante la registrazione dei filmati.

Selezionare **No** se si utilizza un treppiedi per stabilizzare la fotocamera durante la ripresa.

Opzione	Descrizione
 * Sì (ibrida) (impostazione predefinita)	Viene eseguita una compensazione ottica del movimento della fotocamera utilizzando il VR a decentramento ottico contemporaneamente al VR elettronico basato sull'elaborazione dell'immagine. L'angolo di campo (ossia l'area visibile nel fotogramma) si riduce.
 Sì	Attiva la compensazione del movimento della fotocamera con la funzione VR a decentramento ottico.
No	La compensazione non viene eseguita.

Note su Filmato VR

- In alcune situazioni gli effetti del movimento della fotocamera potrebbero non essere eliminati completamente.
- Per compensare il movimento della fotocamera quando **Opzioni filmato** è impostato su filmato HS, viene utilizzata solo la funzione VR a decentramento ottico, anche se **Filmato VR** è impostato su **Sì (ibrida)**.



Luce ausiliaria per filmati

Passare al modo di ripresa → Pulsante MENU → Icona del menu  → Luce ausiliaria per filmati → Pulsante OK

Attivare o disattivare la luce ausiliaria per filmati, che facilita la registrazione di filmati in luoghi scarsamente illuminati.

Opzione	Descrizione
Sì	La luce ausiliaria per filmati viene attivata durante la registrazione di filmati.
No (impostazione predefinita)	La luce ausiliaria per filmati è disattivata.

Riduz. rumore del vento

Passare al modo di ripresa → Pulsante MENU → Icona del menu  → Riduz. rumore del vento → Pulsante 

Opzione	Descrizione
 Sì	Riduce il suono prodotto dal passaggio del vento sul microfono durante la registrazione dei filmati. Gli altri suoni potrebbero risultare difficilmente distinguibili durante la riproduzione.
No (impostazione predefinita)	Riduz. rumore del vento è disattivato.

- Se in **Opzioni filmato** è stata selezionata un'opzione relativa ai filmati HS, l'impostazione rimane fissa su **No**.

Frequenza fotogrammi

Passare al modo di ripresa → Pulsante MENU → Icona del menu  → Frequenza fotogrammi → Pulsante 

Selezionare la frequenza dei fotogrammi (campi per secondo nel caso del formato interlacciato) utilizzata per la registrazione di filmati. Se si cambia l'impostazione della frequenza dei fotogrammi, le opzioni impostabili in **Opzioni filmato** ( 100) cambiano.

Opzione	Descrizione
30 fps (30p/60i)	Adatto alla riproduzione su un televisore che utilizza lo standard NTSC.
25 fps (25p/50i)	Adatto alla riproduzione su un televisore che utilizza lo standard PAL.

Menu opzioni Wi-Fi

Premere il pulsante MENU → Icona del menu (☰) → Pulsante (OK)

Configurare le impostazioni Wi-Fi (LAN wireless) per la connessione della fotocamera a uno smart device.

Opzione	Descrizione
Conness. smart device	Selezionare per la connessione wireless tra la fotocamera e uno smart device. Vedere "Uso della funzione Wi-Fi (Wireless LAN)" (☰146) per ulteriori informazioni.
Carica da fotocamera	Selezionare per la connessione wireless tra la fotocamera e uno smart device. Vedere "Uso della funzione Wi-Fi (Wireless LAN)" (☰146) per ulteriori informazioni. <ul style="list-style-type: none">Le immagini da trasferire possono essere selezionate nella schermata di selezione apposita prima di stabilire una connessione Wi-Fi (☰99). In seguito alla selezione delle immagini, sullo schermo vengono visualizzati l'SSID e la password della fotocamera.
Disattiva Wi-Fi	Selezionare per terminare la connessione wireless tra la fotocamera e uno smart device. Vedere "Uso della funzione Wi-Fi (Wireless LAN)" (☰146) per ulteriori informazioni.
Opzioni	SSID: cambiare l'SSID. L'SSID qui configurato viene visualizzato sullo smart device. Impostare un SSID composto da 1 a 24 caratteri alfanumerici.
	Autenticaz./crittografia: selezionare per attivare o disattivare la crittografia per le comunicazioni tra la fotocamera e lo smart device connesso. Quando è selezionato Aperta (impostazione predefinita) le comunicazioni non vengono crittografate.
	Password: impostare la password. Impostare una password composta da 8 a 16 caratteri alfanumerici.
	Canale: selezionare il canale utilizzato per le connessioni wireless.
	Maschera di sottorete: in condizioni normali, utilizzare l'impostazione predefinita (255.255.255.0).
	Indirizzo IP server DHCP: in condizioni normali, utilizzare l'impostazione predefinita (192.168.0.10).
Impostazioni attuali	Per visualizzare le impostazioni attuali.
Riprist. impost. predef.	Per ripristinare le impostazioni Wi-Fi ai valori predefiniti.

Uso della tastiera per l'immissione di testo

Immissione di caratteri per SSID e Password

- Utilizzare il multi-selettore ▲▼◀▶ per selezionare i caratteri alfanumerici. Premere il pulsante **OK** per immettere il carattere selezionato nel campo di testo e spostare il cursore nello spazio successivo.
- Per spostare il cursore nel campo di testo, selezionare ◀ o ▶ sulla tastiera e premere il pulsante **OK**.
- Per eliminare un carattere, premere il pulsante **Elimina**.
- Per applicare l'impostazione, selezionare ↵ sulla tastiera e premere il pulsante **OK**.



Immissione di caratteri per Canale, Maschera di sottorete e Indirizzo IP del server DHCP



- Utilizzare il multi-selettore ▲▼ per impostare i numeri. Per passare alla cifra successiva, premere ▶ o il pulsante **OK**. Per ritornare alla cifra precedente, premere ◀.
- Per confermare l'impostazione, selezionare l'ultima cifra e premere il pulsante **OK**.





Menu opzioni dati posizione

- Il menu opzioni dati posizione può essere visualizzato direttamente premendo il pulsante **MENU** mentre è visualizzata una mappa.

Opzioni dati posizione

Premere il pulsante **MENU** → Icona del menu  (Opzioni dati posizione) → Opzioni dati posizione → Pulsante 

Opzione	Descrizione
Registra dati posizione	Quando è impostato su Si , la fotocamera riceve i segnali dai satelliti e il posizionamento ha inizio ( 133). <ul style="list-style-type: none">• Impostazione predefinita: No
Aggiorna file A-GPS	Per aggiornare il file A-GPS (Assisted GPS) si utilizza una card di memoria. Utilizzando il file A-GPS più recente, l'acquisizione dei dati di posizione richiede meno tempo. <ul style="list-style-type: none">• Per ulteriori informazioni, vedere "Aggiornamento del file A-GPS" (110).
Cancella dati posizione	I dati di posizione e i punti di interesse registrati sulle immagini vengono cancellati. Prima di premere il pulsante MENU , selezionare le immagini contenenti i dati di posizione o i POI da eliminare. <ul style="list-style-type: none">• I dati di posizione e i punti di interesse cancellati non possono essere ripristinati.• I dati di posizione di immagini acquisite con altre fotocamere non possono essere cancellati.

Aggiornamento del file A-GPS

Scaricare il file A-GPS più recente dal seguente sito, e utilizzarlo per aggiornare il file.
<http://nikonimglib.com/agps3/>

- Il file A-GPS per la COOLPIX AW130 è reperibile solo sul sito Web sopra indicato.



- 1** Scaricare il file A-GPS più aggiornato sul computer dal sito Web.

- 2 Utilizzare un lettore di card o altro dispositivo per copiare il file scaricato nella cartella "NCFL" della card di memoria.
 - La cartella "NCFL" si trova nella directory principale della card di memoria. Se non è presente una cartella "NCFL" nella card di memoria, creare una nuova cartella.
- 3 Inserire nella fotocamera la card di memoria contenente il file copiato.
- 4 Accendere la fotocamera.
- 5 Premere il pulsante **MENU** per visualizzare il menu opzioni dati posizione e utilizzare il multi-selettore per selezionare **Opzioni dati posizione**.
- 6 Selezionare **Aggiorna file A-GPS** e aggiornare il file.
 - L'aggiornamento del file A-GPS richiede due minuti circa.

Note sull'aggiornamento del file A-GPS



- Il file A-GPS è disabilitato quando viene eseguita la prima acquisizione della posizione in seguito all'acquisto della fotocamera. Il file A-GPS viene attivato a partire dalla seconda operazione di acquisizione della posizione.
- Il periodo di validità del file A-GPS può essere verificato nella schermata di aggiornamento. Se il file è scaduto, la scadenza viene visualizzata in grigio.
- Allo scadere del periodo di validità del file A-GPS, l'acquisizione dei dati di posizione richiede più tempo. Pertanto, si consiglia di aggiornare il file A-GPS prima di utilizzare le funzioni di localizzazione.

Unità distanza

Premere il pulsante **MENU** → Icona del menu  (Opzioni dati posizione) → Unità distanza → Pulsante 

La fotocamera consente di selezionare le unità di misura della distanza visualizzate nella mappa tra: **km (m)** (chilometri, metri) (impostazione predefinita) e **miglia (yard)** (miglia, iarde).

Calcola distanza

Premere il pulsante  (modo di riproduzione) → Visualizzare una mappa (📖136) → Pulsante MENU → Icona del menu  (Opzioni dati posizione) → Calcola distanza → Pulsante 

Questa funzione calcola la distanza lineare tra la posizione attuale e la posizione di ripresa dell'immagine, oppure tra le posizioni di ripresa di due immagini.

1 Utilizzare il multi-selettore ▲▼ per selezionare l'opzione desiderata per il calcolo della distanza, quindi premere il pulsante .

- Quando si seleziona **Pos. attuale↔immag.**, la fotocamera inizia ad acquisire la posizione attuale. Passare al punto 3.

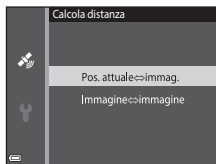

2 Utilizzare il multi-selettore ◀▶ per selezionare l'immagine da utilizzare come punto di partenza, quindi premere il pulsante .

- Per regolare la scala della mappa, utilizzare il controllo zoom (W /T .



3 Premere ◀▶ per selezionare l'immagine da utilizzare come punto di arrivo.

- Ogni volta che si seleziona un'immagine, la distanza viene visualizzata sullo schermo.
- Per terminare il calcolo della distanza, premere il pulsante .





Distanza



Note sul calcolo della distanza

- Se i dati di posizione non sono registrati sull'immagine, non è possibile calcolare la distanza.
- Affinché sia possibile calcolare la distanza con **Pos. attuale↔immag.**, la posizione attuale deve essere stata acquisita correttamente (📖132).

Punti di interesse (POI) (registrazione e visualizzazione dei nomi delle località)

Premere il pulsante **MENU** → Icona del menu  (Opzioni dati posizione) → Punti di interesse (POI) → Pulsante 



Configurare le impostazioni relative ai punti di interesse (POI - nomi delle località).

Opzione	Descrizione
Incorpora POI	Attivare o disattivare la registrazione dei nomi delle località sulle immagini da riprendere. <ul style="list-style-type: none">• Impostazione predefinita: No• I nomi delle località possono essere registrati sia sulle immagini fisse che sui filmati.
Visualizza POI	Attivare o disattivare la visualizzazione dei nomi delle località nella schermata di ripresa o di riproduzione ( , 3, 5). <ul style="list-style-type: none">• Se Incorpora POI era impostato su Si al momento dello scatto, i nomi geografici dei luoghi dell'immagine vengono visualizzati nella schermata di riproduzione.• Impostazione predefinita: No
Livello di dettaglio	Impostare il livello di dettaglio della visualizzazione dei nomi delle località. Impostando un livello più alto vengono visualizzate informazioni geografiche più dettagliate. <ul style="list-style-type: none">• Livello 1: visualizzazione dei nomi dei Paesi.• Livelli da 2 a 5: le informazioni visualizzate variano a seconda del Paese.• Livello 6: visualizzazione dei nomi dei luoghi di interesse (servizi).
Modifica POI	Prima di premere il pulsante MENU , selezionare l'immagine per modificare i nomi delle località. <ul style="list-style-type: none">• Aggiorna POI: è possibile modificare i nomi delle località registrati sull'immagine.<ul style="list-style-type: none">- Dopo aver selezionato il livello 6, premere il multi-selettore  per cambiare il nome del luogo di interesse.- Per cambiare il livello di dettaglio dei punti di interesse, premere il multi-selettore .• Rimuovi POI: i nomi delle località registrati sull'immagine vengono eliminati.

Visualizzazione POI

Se non vi sono nomi di località al livello di visualizzazione impostato, le informazioni potrebbero non essere visualizzate, oppure potrebbe apparire "----".

Crea registro



Premere il pulsante **MENU** → Icona del menu  (Opzioni dati posizione) →
Crea registro → Pulsante 

Questa impostazione consente di avviare o arrestare la memorizzazione dei registri e di salvarli ( 141).







Opzione	Descrizione
Avvia tutti i registri*	La fotocamera memorizza dei registri di posizione, altitudine e profondità subacquea. <ul style="list-style-type: none">Selezionare l'intervallo e la durata di memorizzazione dei registri. L'impostazione predefinita è 15 sec. per l'intervallo di tempo e Reg. dati prossime 24 ore per la durata.
Avvia registro dati posiz.*	La fotocamera memorizza un registro di posizione. <ul style="list-style-type: none">Selezionare l'intervallo e la durata di memorizzazione dei registri. L'impostazione predefinita è 15 sec. per l'intervallo di tempo e Reg. dati prossime 24 ore per la durata.
Avvia registro profondità*	La fotocamera memorizza un registro di profondità subacquea. <ul style="list-style-type: none">Selezionare l'intervallo di tempo per la memorizzazione del registro. L'impostazione predefinita è 1 min per l'intervallo di tempo, mentre la durata è fissa a un'ora.

* Non può essere selezionato se è presente un registro non ancora salvato. Selezionare **Termina tutti i registri**, **Termina reg. dati posiz.** o **Termina registro prof.**, quindi salvare oppure eliminare il registro.



Visualizza registro

Premere il pulsante **MENU** → Icona del menu  (Opzioni dati posizione) → Visualizza registro → Pulsante 

Verificare o cancellare i dati dei registri memorizzati nella card di memoria utilizzando **Crea registro** ( 114).



Opzione	Descrizione
Registri dati posizione	Selezionare un registro (data) da visualizzare e premere il pulsante  per visualizzare un registro di posizione su una mappa ( 144). <ul style="list-style-type: none">• Premere il pulsante  (cancella) per eliminare il registro selezionato o tutti i registri di posizione salvati.
Registri altit./profondità	Selezionare un registro (data) da visualizzare e premere il pulsante  per visualizzare un registro di altitudine o profondità subacquea sotto forma di grafico ( 145). <ul style="list-style-type: none">• Premere il pulsante  (cancella) per eliminare il registro selezionato o tutti i registri di altitudine/profondità memorizzati.

Imp. orologio da satellite

Premere il pulsante **MENU** → Icona del menu  (Opzioni dati posizione) → Imp. orologio da satellite → Pulsante 



I segnali ricevuti dai satelliti di posizionamento sono utilizzati per impostare la data e l'ora dell'orologio interno della fotocamera. Prima di impostare l'orologio per l'uso di questa opzione, controllare lo stato di acquisizione della posizione.

Note sull'opzione Imp. orologio da satellite

- Affinché l'orologio interno della fotocamera venga impostato, è necessario che il posizionamento sia stato effettuato correttamente ( 132).
- Quando si utilizza **Imp. orologio da satellite**, la regolazione di data e ora viene effettuata in base al fuso orario impostato in **Fuso orario e data** ( 119) nel menu impostazioni. Prima di impostare **Imp. orologio da satellite**, controllare il fuso orario.
- La data e l'ora impostate da **Imp. orologio da satellite** non sono precise come quelle degli orologi con impostazione radio. Se l'ora impostata da **Imp. orologio da satellite** non è precisa, utilizzare l'opzione **Fuso orario e data** del menu impostazioni per impostare l'ora.

Bussola elettronica

Premere il pulsante **MENU** → Icona del menu  (Opzioni dati posizione) →
Bussola elettronica → Pulsante **OK**

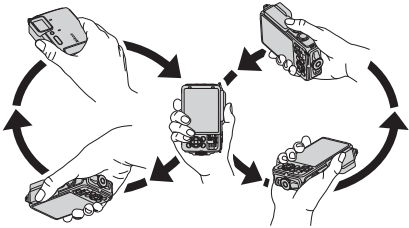
Opzione	Descrizione
Visualizzazione bussola	<p>Attivare o disattivare la visualizzazione della bussola nella schermata di ripresa.</p> <ul style="list-style-type: none">• Impostazione predefinita: No• Viene visualizzata la direzione verso cui è rivolta la fotocamera in base alle informazioni di direzione acquisite.• Quando si punta l'obiettivo della fotocamera verso il basso, la visualizzazione della bussola assume la forma di un cerchio, con una freccia rossa che indica il Nord.<ul style="list-style-type: none">- Stile di visualizzazione: Nord, Est, Sud e Ovest- Campo di visualizzazione: 16 punti cardinali• La direzione misurata dalla bussola elettronica può essere impressa sulle immagini utilizzando l'opzione Sovrastampa dati nel menu play .
Correzione bussola	<p>Se la direzione visualizzata non è corretta, correggere la bussola.</p> <p>Quando viene visualizzata la schermata riprodotta a destra, muovere la fotocamera in modo da descrivere un otto nell'aria, e contemporaneamente ruotare il polso in modo da orientare la fotocamera in avanti e all'indietro, da un lato all'altro o verso l'alto e verso il basso.</p> <div data-bbox="634 674 915 885"></div> <div data-bbox="378 1006 909 1301"></div>



Note sull'utilizzo della bussola elettronica

- La bussola elettronica non viene visualizzata quando l'obiettivo della fotocamera è rivolto verso l'alto.
- Non utilizzare la bussola elettronica della fotocamera per attività alpinistiche e altri usi speciali. I dati visualizzati vengono forniti esclusivamente a titolo di riferimento.
- La direzione potrebbe non essere indicata correttamente se la fotocamera si trova in prossimità di oggetti come:
magneti, metalli, motori elettrici, elettrodomestici o cavi di alimentazione elettrica.
- La direzione potrebbe non essere indicata correttamente nei seguenti luoghi:
a bordo di automobili, treni, navi o aeroplani, all'interno di edifici o in centri commerciali sotterranei
- La direzione potrebbe non essere indicata correttamente se non è possibile calcolare i dati di posizione.

Opzioni altitudine/profondità

Premere il pulsante **MENU** → Icona del menu  (Opzioni dati posizione) → Opzioni altit./profondità → Pulsante **OK**

Opzione	Descrizione
Altim./profondimetro	Attivare o disattivare la visualizzazione dell'altimetro o del profondimetro nella schermata di ripresa. <ul style="list-style-type: none">• Impostazione predefinita: Si
Correz. altit./profondità	I valori di altitudine o profondità subacquea vengono compensati. <ul style="list-style-type: none">• Usa dati posizione: l'altitudine viene compensata con la funzione di registrazione dei dati di posizione.<ul style="list-style-type: none">- Nella finestra di dialogo di conferma visualizzata, selezionare Si, quindi premere il pulsante OK. L'altitudine viene compensata utilizzando il valore visualizzato.- La compensazione non viene eseguita quando la fotocamera si trova sott'acqua.• Correzione manuale: immettere l'altitudine o la profondità subacquea per compensare i dati.<ul style="list-style-type: none">- Utilizzare il multi-selettore ▲▼ per modificare il valore e utilizzare ◀▶ per cambiare la posizione di inserimento delle cifre.- Quando il cursore si trova sull'ultima cifra a destra, premere il pulsante OK per impostare tale valore.• Ripristina: la compensazione impostata con Usa dati posizione o Correzione manuale viene annullata.<ul style="list-style-type: none">- Quando viene visualizzata la finestra di dialogo di annullamento della compensazione, selezionare Si, quindi premere il pulsante OK. Il valore compensato viene eliminato.
Unità altit./profondità	Impostare l'unità di misura della distanza per la visualizzazione dell'altitudine o della profondità subacquea, scegliendo tra m (metri) (impostazione predefinita) e ft (piedi).



Note sulle opzioni altitudine/profondità

- Per correggere l'altitudine o la profondità con l'opzione **Usa dati posizione** di **Correz. altit./profondità**, **Registra dati posizione** in **Opzioni dati posizione** nel menu opzioni dati posizione deve essere impostato su **Si**, e il posizionamento deve essere stato eseguito in base ai segnali ricevuti da quattro o più satelliti (☞132).
- Quando **Altim./profondimetro** è impostato su **Si**, l'altimetro o il profondimetro, l'altitudine o la profondità subacquea e la pressione atmosferica vengono sempre visualizzate, anche se è selezionato **Nascondi info** in corrispondenza di **Info foto** in **Impostazioni monitor** nel menu impostazioni (☞78).

Menu impostazioni

Fuso orario e data

Premere il pulsante **MENU** → Icona del menu **Y** → Fuso orario e data → Pulsante **OK**



Impostare l'orologio della fotocamera.

Opzione	Descrizione
Data e ora	<ul style="list-style-type: none">Selezionare un campo: premere il multi-selettore ◀▶.Modificare la data e l'ora: premere ▲▼.Confermare l'impostazione: selezionare l'impostazione dei minuti e premere il pulsante OK. 
Formato data	Selezionare Anno/mese/giorno , Mese/giorno/anno o Giorno/mese/anno .
Fuso orario	Impostare il fuso orario e l'ora legale. <ul style="list-style-type: none">Impostando Destinazione (🏠) in seguito all'impostazione dell'ora locale (🏠), la fotocamera calcola automaticamente la differenza di orario tra destinazione di viaggio e ora locale, e salva la data e l'ora dell'area geografica selezionata.

Impostazione del fuso orario

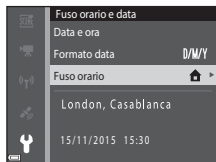
- 1 Utilizzare il multi-selettore **▲▼** per selezionare **Fuso orario**, quindi premere il pulsante **OK**.





- 2** Selezionare  **Ora locale** o  **Destinazione**, quindi premere il pulsante .

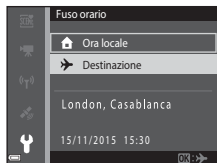

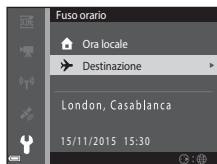

- La data e l'ora visualizzate nel monitor variano a seconda che si selezioni l'ora locale o l'ora della destinazione di viaggio.



- 3** Premere .



- 4** Utilizzare   per selezionare il fuso orario.

- Premere  per attivare la funzione Ora legale, dopodiché viene visualizzato . Per disattivare la funzione Ora legale, premere .
- Per confermare il fuso orario, premere il pulsante .
- Se non viene visualizzata l'ora corretta per il fuso orario locale o il fuso orario della destinazione di viaggio, impostare l'ora corretta in **Data e ora**.

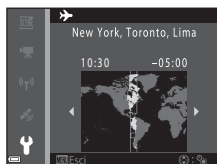





Impostazioni monitor

Premere il pulsante **MENU** → Icona del menu **Y** → Impostazioni monitor → Pulsante **OK**

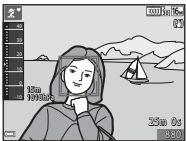
Opzione	Descrizione
Info foto	Attivare o disattivare la visualizzazione di informazioni nel monitor.
Mostra foto scattata	Attivare o disattivare la visualizzazione dell'immagine acquisita subito dopo la ripresa. <ul style="list-style-type: none"> • Impostazione predefinita: Si
Luminosità	Regolare la luminosità. <ul style="list-style-type: none"> • Impostazione predefinita: 3

Info foto

	Modo di ripresa	Modo di riproduzione
Mostra info		
Info automatiche (impostazione predefinita)	Vengono visualizzate le stesse informazioni di Mostra info . Se non si eseguono operazioni per alcuni secondi, la visualizzazione delle informazioni viene disattivata come per Nascondi info . Le informazioni vengono nuovamente visualizzate quando si esegue un'operazione.	
Nascondi info		

Modo di ripresa

Modo di riproduzione

Reticolo+info auto

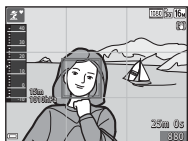

Oltre alle informazioni visualizzate con **Info automatiche**, viene visualizzato un reticolo che facilita l'inquadratura. Il reticolo non viene visualizzato durante la registrazione dei filmati.

Analogo a **Info automatiche**.



Bordo video+info auto

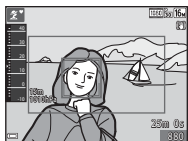



Oltre alle informazioni visualizzate con **Info automatiche**, prima dell'inizio della registrazione di un filmato viene visualizzata una cornice che indica l'area che verrà registrata nel filmato. La cornice non viene visualizzata durante la registrazione dei filmati.

Analogo a **Info automatiche**.





Timbro data

Premere il pulsante **MENU** → Icona del menu  → Timbro data → Pulsante 

La fotocamera consente di imprimere la data e l'ora di scatto sulle immagini durante la ripresa. Queste informazioni possono essere stampate anche con una stampante non dotata della funzione di sovrimpressione della data.



Opzione	Descrizione
 DATE Data	La data viene impressa sulle immagini.
 DATE Data e ora	La data e l'ora vengono impresse sulle immagini.
No (impostazione predefinita)	La data e l'ora non vengono impresse sulle immagini.

Note sulla funzione Timbro data

- Le date impresse sono parte integrante dei dati dell'immagine e non possono essere eliminate. Non è possibile imprimere la data e l'ora successivamente all'acquisizione delle immagini.
- Nei casi seguenti non è possibile imprimere data e l'ora sulle immagini:
 - Quando si utilizzano i modi scena **Sport**, **Ritratto notturno** (quando è selezionato **Mano libera**), **Paesaggio notturno** (quando è selezionato **Mano libera**), **Controluce** (quando è selezionato **HDR**), **Panorama semplificato** o **Animali domestici** (quando è selezionato **Sequenza**)
 - Quando è impostata un'opzione diversa da **Singolo** per le riprese in sequenza (84)
 - Durante le riprese di filmati
 - Durante il salvataggio di immagini fisse durante la registrazione di filmati
- Se l'immagine ha dimensioni ridotte, la data e l'ora impresse sulle immagini potrebbero risultare di difficile lettura.

Stampa della data di ripresa sulle immagini senza un timbro data



È possibile trasferire le immagini a un computer e utilizzare il software ViewNX 2 (157) per imprimere la data di ripresa sulle immagini al momento della stampa.

Foto VR

Premere il pulsante **MENU** → Icona del menu  → Foto VR → Pulsante 

Selezionare l'impostazione di riduzione vibrazioni da utilizzare durante l'acquisizione di immagini fisse.

Selezionare **No** se si utilizza un treppiedi per stabilizzare la fotocamera durante la ripresa.

Opzione	Descrizione
 * Sì (ibrida)	Attiva la compensazione ottica del movimento della fotocamera con il metodo del decentramento ottico. Nelle seguenti condizioni viene attivato anche il VR elettronico, basato sull'elaborazione delle immagini. <ul style="list-style-type: none">• Flash: non viene attivato• Tempo di posa: più lento di 1/30 di secondo nella posizione grandangolare massima e 1/60 di secondo nella posizione tele massima• Autoscatto: OFF• Impostazione di Sequenza: Singolo• Sensibilità ISO: ISO 200 o inferiore La registrazione delle immagini potrebbe richiedere più tempo del normale.
 Sì (impostazione predefinita)	La compensazione del movimento della fotocamera viene eseguita con la funzione VR a decentramento ottico.
No	La compensazione non viene eseguita.

Note sull'opzione Foto VR



- All'accensione della fotocamera o in seguito al passaggio dal modo di riproduzione al modo di ripresa, attendere che la schermata del modo di ripresa sia visualizzata completamente prima di scattare le foto.
- Le immagini visualizzate nel monitor della fotocamera subito dopo la ripresa potrebbero apparire sfocate.
- In alcune situazioni gli effetti del movimento della fotocamera potrebbero non essere eliminati completamente.
- Se il tempo di posa è molto lungo, le immagini non possono essere corrette mediante elaborazione, anche se è impostato **Sì (ibrida)**.

Illuminatore AF

Premere il pulsante MENU → Icona del menu  → Illuminatore AF → Pulsante 

Opzione	Descrizione
AUTO Auto (impostazione predefinita)	Quando si preme il pulsante di scatto in condizioni di scarsa illuminazione, l'illuminatore ausiliario AF si attiva automaticamente. L'illuminatore ha una portata di circa 3,0 m con lo zoom in posizione grandangolare massima e di circa 3,0 m in posizione tele massima. <ul style="list-style-type: none">• Tenere presente che con alcuni modi di ripresa o aree di messa a fuoco l'illuminatore ausiliario AF potrebbe non essere attivato.
No	L'illuminatore ausiliario AF non si attiva.

Zoom digitale



Premere il pulsante MENU → Icona del menu  → Zoom digitale → Pulsante 

Opzione	Descrizione
Sì (impostazione predefinita)	Lo zoom digitale è attivato.
No	Lo zoom digitale è disattivato.

Note sullo zoom digitale



- Lo zoom digitale non può essere utilizzato nei seguenti modi di ripresa:
 - **Ritratto, Ritratto notturno, Paesaggio notturno, Controluce** (quando è impostato **HDR**), **Panorama semplificato, Animali domestici** o nel modo scena **Foto subacquee**
 - Modo ritratto intelligente
- Lo zoom digitale non può essere utilizzato in altri modi di ripresa quando si utilizzano determinate impostazioni ( 58).

Impostazioni audio

Premere il pulsante **MENU** → Icona del menu  → Impostazioni audio → Pulsante 

Opzione	Descrizione
Suono pulsante	Quando è selezionato Si (impostazione predefinita), la fotocamera emette un segnale acustico quando viene eseguita un'operazione, due segnali acustici quando il soggetto viene messo a fuoco, e tre segnali acustici se si verifica un errore. Viene attivato anche il suono di avvio. <ul style="list-style-type: none">• I suoni vengono disattivati durante l'uso del modo scena Animali domestici.
Suono scatto	Quando è selezionato Si (impostazione predefinita), viene emesso il suono di scatto quando si attiva l'otturatore. <ul style="list-style-type: none">• Il suono di scatto non viene emesso nel modo di ripresa in sequenza, durante la registrazione di filmati o quando si utilizza il modo scena Animali domestici.

Flash subacqueo

Premere il pulsante **MENU** → Icona del menu  → Flash subacqueo → Pulsante 

Selezionare **Si** per eseguire riprese subacquee con uno speedlight subacqueo SB-N10 (in vendita separatamente) (183). L'impostazione predefinita è **No**.

Note sulla funzione Flash subacqueo

Questa funzione potrebbe non essere compatibile con alcune altre funzioni (56).

Risp. controllo dinamico

Premere il pulsante **MENU** → Icona del menu **Y** → Risp. controllo dinamico → Pulsante **OK**

Impostare la sensibilità della fotocamera ai movimenti quando si utilizza il controllo dinamico (📖20). Quando questa opzione è impostata su **Alta**, le operazioni vengono eseguite anche in caso di piccoli movimenti della fotocamera. Quando questa opzione è impostata su **Bassa**, le operazioni vengono eseguite se i movimenti della fotocamera sono marcati. L'impostazione predefinita è **Media**.

✔ Note sull'opzione Risp. controllo dinamico

Quando si visualizzano immagini con la funzione **Riproduzione rapida** del controllo dinamico o nel modo di riproduzione a pieno formato, la risposta all'azione di selezione delle immagini è fissa.

Controllo dinamico play



Premere il pulsante **MENU** → Icona del menu **Y** → Controllo dinamico play → Pulsante **OK**

Opzione	Descrizione
Sì (impostazione predefinita)	Nel modo di riproduzione a pieno formato è possibile selezionare un'immagine agitando la fotocamera.
No	Non è possibile selezionare un'immagine agitando la fotocamera.

✔ Note sull'opzione Controllo dinamico play

Quando **Controllo dinamico play** è impostato su **Sì**, le immagini visualizzate non vengono ruotate automaticamente, anche se si cambia l'orientamento della fotocamera.

Azioni mappa



Premere il pulsante MENU → Icona del menu  → Azioni mappa → Pulsante 

Opzione	Descrizione
Sì (impostazione predefinita)	È possibile ingrandire e ridurre le mappe agitando la fotocamera ( 20).
No	Non è possibile ingrandire e ridurre le mappe agitando la fotocamera.

Note sull'opzione Azioni mappa

Se si preme il pulsante  (action), per ingrandire e rimpicciolire le mappe è possibile utilizzare solo il controllo zoom (2).

Autospegnimento

Premere il pulsante MENU → Icona del menu  → Autospegnimento → Pulsante 

Impostare il tempo che deve trascorrere prima che la fotocamera passi al modo standby (13).



È possibile selezionare **30 sec.**, **1 min** (impostazione predefinita), **5 min** o **30 min**.

Impostazione della funzione di autospegnimento

L'intervallo di tempo che precede il passaggio al modo standby è fisso nelle seguenti situazioni:

- Durante la visualizzazione di un menu: 3 minuti (quando Autospegnimento è impostato su **30 sec.** o **1 min**)
- Durante le riprese con **Autoscatto animali dom.**: 5 minuti (quando Autospegnimento è impostato su **30 sec.** o **1 min**)
- Durante le riprese con **Timer sorriso**: 5 minuti (quando Autospegnimento è impostato su **30 sec.** o **1 min**)
- Quando è collegato l'adattatore CA EH-62F: 30 minuti
- Quando è collegato un cavo HDMI: 30 minuti

Formatta card/Formatta memoria

Premere il pulsante **MENU** → Icona del menu  → Formatta card/Formatta memoria → Pulsante 

Utilizzare questa opzione per formattare la card di memoria o la memoria interna.

La procedura di formattazione delle card di memoria o della memoria interna determina l'eliminazione definitiva di tutti i dati. I dati eliminati non possono essere recuperati. Prima della formattazione assicurarsi di aver trasferito le immagini importanti su un computer.

Formattazione di una card di memoria

- Inserire una card di memoria nella fotocamera.
- Selezionare **Formatta card** nel menu di impostazione, quindi premere il pulsante .



Formattazione della memoria interna

- Rimuovere la card di memoria dalla fotocamera.
- Selezionare **Formatta memoria** nel menu di impostazione, quindi premere il pulsante .

Per avviare la formattazione, selezionare **Formatta** nella schermata visualizzata, quindi premere il pulsante .

- Durante la formattazione non spegnere la fotocamera e non aprire il coperchio del vano batteria/alloggiamento card di memoria.
- Questa impostazione non può essere selezionata in presenza di una connessione Wi-Fi attiva.

Lingua/Language

Premere il pulsante **MENU** → Icona del menu  → Lingua/Language → Pulsante 

Selezionare una lingua per la visualizzazione dei menu e dei messaggi sulla fotocamera.

Ricarica via computer

Premere il pulsante **MENU** → Icona del menu **Y** → Ricarica via computer → Pulsante **OK**

Opzione	Descrizione
AUTO Auto (impostazione predefinita)	Quando la fotocamera è collegata a un computer acceso (☞ 150), la batteria ricaricabile inserita nella fotocamera viene caricata automaticamente sfruttando l'energia erogata dal computer.
No	La batteria ricaricabile inserita nella fotocamera non viene caricata quando la fotocamera è collegata a un computer.

Note sulla ricarica via computer



- Quando viene collegata a un computer, la fotocamera si accende e avvia il processo di ricarica. Se si spegne la fotocamera, la ricarica si interrompe.
- Per ricaricare una batteria ricaricabile completamente scarica sono necessari circa 4 ore e 10 minuti. Il tempo di ricarica aumenta se si trasferiscono delle immagini mentre la batteria ricaricabile è in carica.
- La fotocamera si spegne automaticamente se non vi sono comunicazioni con il computer per 30 minuti in seguito alla conclusione del processo di carica della batteria ricaricabile.

Se la spia di carica lampeggia rapidamente in verde

Il processo di carica non può essere eseguito, probabilmente a causa di una delle condizioni descritte di seguito.

- La temperatura ambiente non è adatta al processo di carica. La batteria ricaricabile deve essere caricata in locali chiusi a temperature ambiente comprese tra 5 °C e 35 °C.
- Il cavo USB non è collegato correttamente, oppure la batteria ricaricabile è difettosa. Verificare che il cavo USB sia collegato correttamente o, se necessario, sostituire la batteria ricaricabile.
- Il computer è in modalità di sospensione e non eroga energia. Riattivare il computer.
- Non è possibile caricare la batteria ricaricabile poiché le specifiche o le impostazioni del computer non sono compatibili con l'alimentazione della fotocamera.

Ripristina tutto

Premere il pulsante MENU → Icona del menu  → Ripristina tutto → Pulsante 

Selezionando **Ripristina**, le impostazioni della fotocamera vengono riportate ai valori predefiniti.

- Alcune impostazioni, come **Fuso orario e data** e **Lingua/Language**, non vengono ripristinate.
- Questa impostazione non può essere selezionata in presenza di una connessione Wi-Fi attiva.





Ripristino della numerazione dei file

Per riportare la numerazione dei file a "0001", è necessario eliminare tutte le immagini salvate sulla card di memoria o nella memoria interna (16) prima di selezionare



Ripristina tutto.

Marchio di conformità

Premere il pulsante MENU → Icona del menu  → Marchio di conformità → Pulsante 

Questa opzione consente di visualizzare alcuni dei certificati di conformità della fotocamera.



Versione firmware

Premere il pulsante MENU → Icona del menu  → Versione firmware → Pulsante 





Consente di visualizzare la versione corrente del firmware della fotocamera.

- Questa impostazione non può essere selezionata in presenza di una connessione Wi-Fi attiva.

Uso delle funzioni di localizzazione/visualizzazione delle mappe

La fotocamera inizia a ricevere i segnali dai satelliti di posizionamento quando **Registra dati posizione** in **Opzioni dati posizione** nel menu  (opzioni dati posizione) ( 78) viene impostato su **Si**.

Lo stato di ricezione dei segnali può essere verificato nella schermata di ripresa.

-  o : la fotocamera riceve i segnali da tre o più satelliti e sta calcolando i dati di posizione.
- : la fotocamera riceve i segnali, ma non è in grado di eseguire il posizionamento.
- : la fotocamera non riceve i segnali.

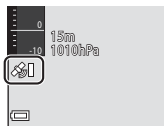



Registrazione della posizione di ripresa con le immagini

- Se si esegue la ripresa mentre la fotocamera sta acquisendo la posizione, la fotocamera è in grado di registrare i dati di posizione (latitudine e longitudine) insieme alle immagini.
- Quando **Visualizzazione bussola** in **Bussola elettronica** nel menu opzioni dati posizione è impostato su **Si**, viene registrata anche la direzione approssimativa di ripresa.

Memorizzazione dei registri

- Quando la fotocamera sta acquisendo la posizione e **Crea registro** nel menu opzioni dati posizione è impostato su **Avvia tutti i registri**, è possibile registrare i dati di posizione, altitudine e profondità subacquea agli intervalli di tempo specificati mentre ci si sposta con la fotocamera.
- I registri memorizzati (informazioni sui movimenti, come dati di posizione, altitudine o profondità subacquea) possono essere salvati su una card di memoria e visualizzati sotto forma di mappa o grafico selezionando **Visualizza registro** nel menu opzioni dati posizione. Per salvare un registro, selezionare **Crea registro** e interrompere la registrazione, quindi selezionare **Salva registri**.

Visualizzazione di una mappa

- Premendo il pulsante  (mappa) mentre è visualizzata la schermata di ripresa e la fotocamera sta acquisendo la posizione, è possibile visualizzare la posizione attuale su una mappa.
- Durante la riproduzione di un'immagine con dati di posizione registrati, premendo il pulsante  viene visualizzata la posizione di scatto dell'immagine.

Registrazione di dati di posizione sulle immagini

Premere il pulsante **MENU** → Icona del menu (Opzioni dati posizione) → Opzioni dati posizione → Pulsante **OK**

Impostare correttamente **Fuso orario e data** (119) prima di utilizzare le funzioni di localizzazione.

1 Impostare Registra dati posizione su Sì.

- Al termine dell'impostazione, premere il pulsante **MENU** o il pulsante di scatto per uscire dalla schermata del menu.
- Per una ricezione ottimale, utilizzare la fotocamera in campo aperto.

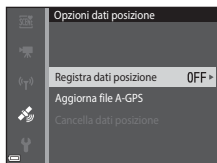

2 Controllare lo stato della ricezione nella schermata di ripresa.

- o : la fotocamera riceve i segnali da tre o più satelliti e sta calcolando i dati di posizione. I dati di posizione vengono registrati insieme alle immagini.
- : la fotocamera riceve i segnali dai satelliti, ma non è possibile acquisire la posizione. I dati di posizione non vengono registrati insieme alle immagini.
- : la fotocamera non riceve i segnali dai satelliti e non è possibile acquisire la posizione. I dati di posizione non vengono registrati insieme alle immagini.
- Premere il pulsante mentre la fotocamera sta acquisendo la posizione per verificare la posizione attuale su una mappa (138).

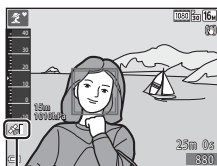

Ricezione dati di posizione

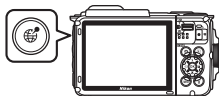

3 Scattare una foto mentre la fotocamera sta acquisendo la posizione.

- I dati di posizione vengono registrati insieme all'immagine acquisita.
- I dati di posizione registrati possono essere verificati sulla mappa (136).



✔ Note sulle funzioni di localizzazione

- Prima di utilizzare le funzioni di localizzazione, leggere "<Importante> Note sulle funzioni di localizzazione (GPS/GLONASS, bussola elettronica)" (☞xv).
- Durante il primo posizionamento, o se non è stato possibile acquisire la posizione per periodi prolungati, oppure in seguito alla sostituzione della batteria ricaricabile, il calcolo dei dati di posizione richiede alcuni minuti.
- Utilizzando il file A-GPS più recente, è possibile abbreviare il tempo necessario per il calcolo dei dati di posizione (☞110).
- La posizione dei satelliti di posizionamento cambia continuamente. Talvolta non è possibile determinare la posizione, oppure il rilevamento richiede più tempo: ciò può dipendere dalla posizione in cui ci si trova e dall'ora. Per utilizzare le funzioni di localizzazione, portare la fotocamera all'aperto, in un luogo in cui non siano presenti ostacoli nel cielo. La ricezione dei satelliti è migliore quando l'antenna di posizionamento (☞1) è rivolta verso il cielo.
- Nei seguenti casi i segnali dei satelliti potrebbero essere bloccati o riflessi, rendendo impossibile l'acquisizione della posizione o causando l'acquisizione di dati scorretti.
 - All'interno di edifici o in luoghi sotterranei
 - Tra edifici molto alti
 - Sotto i cavalcavia
 - Nelle gallerie
 - In prossimità di linee elettriche ad alta tensione
 - Tra gruppi di alberi
 - Foto subacquee
- Se si utilizza un telefono cellulare operante alla frequenza di 1,5 GHz, si potrebbero verificare problemi di rilevamento della posizione da parte della fotocamera.
- Quando la funzione di rilevamento è attiva, non utilizzare un contenitore metallico per trasportare la fotocamera. La fotocamera non può acquisire la posizione se è coperta da materiali metallici.
- Se vi sono notevoli discrepanze tra i segnali provenienti dai satelliti di posizionamento, si potrebbe verificare uno scostamento anche di varie centinaia di metri.
- Quando si esegue l'acquisizione della posizione, osservare l'ambiente circostante.
- La data e l'ora di ripresa visualizzate durante la riproduzione delle immagini sono determinate in base alle impostazioni dell'orologio interno della fotocamera al momento dello scatto. L'ora di acquisizione della posizione viene registrata sulle immagini, ma non viene visualizzata sullo schermo della fotocamera.
- Quando si utilizza il modo di ripresa in sequenza, i dati di posizione vengono registrati per il primo fotogramma della serie.

✔ Consumo della batteria durante la registrazione dei dati di posizione e la memorizzazione dei registri

- Quando **Registra dati posizione** è impostato su **Si**, la registrazione dei dati di posizione prosegue agli intervalli di tempo specificati per circa sei ore, anche in seguito allo spegnimento della fotocamera. Inoltre, le funzioni di registrazione dei dati di posizione e di memorizzazione dei registri rimangono attive (☞141) anche in seguito allo spegnimento della fotocamera.
- Quando **Registra dati posizione** è impostato su **Si** o durante la memorizzazione dei registri, la batteria si scarica più rapidamente del normale. Verificare il livello della batteria ricaricabile, soprattutto durante la memorizzazione dei registri con **Avvia tutti i registri** o **Avvia registro profondità**.

Punti di interesse (POI)

I punti di interesse (POI) sono informazioni relative ai siti di interesse (o i servizi) più vicini, e possono comprendere nomi delle località o altri dettagli.

- Quando **Visualizza POI in Punti di interesse (POI)** ( 113) nel menu opzioni dati posizione è impostato su **Si**, durante la ripresa vengono visualizzati i nomi geografici delle località vicine alla posizione corrente (solo quando la fotocamera sta acquisendo la posizione).
- Quando **Incorpora POI** è impostato su **Si**, i nomi delle località possono essere registrati sull'immagine durante la ripresa (solo quando la fotocamera sta acquisendo la posizione).
- Se i nomi delle località sono stati registrati sull'immagine durante la ripresa, tali informazioni vengono visualizzate durante la riproduzione se **Visualizza POI** è impostato su **Si**.
- I nomi delle località potrebbero non essere visualizzati: ciò può dipendere dal livello di dettaglio impostato in **Livello di dettaglio in Punti di interesse (POI)**. Inoltre, alcuni nomi di località potrebbero non essere registrati, oppure potrebbero essere visualizzati nomi diversi.

Nomi delle località (POI)

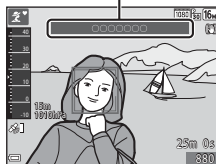



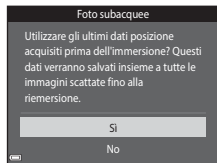

Registrazione subacquea dei dati di posizione

Se si seleziona il modo scena **Foto subacquee** oppure si seleziona il modo  (selezione scene auto) e quindi si effettua un'immersione subacquea mentre la fotocamera sta eseguendo il calcolo dei dati di posizione, viene visualizzata la schermata riprodotta a destra.



Se si seleziona **Si** e quindi si preme il pulsante , le immagini acquisite sott'acqua vengono registrate con i dati di posizione calcolati prima delle riprese subacquee.







Immagini con dati di posizione registrati

- Durante la riproduzione di immagini con dati di posizione, viene visualizzata l'icona  ( 5).
- I dati di posizione registrati su un'immagine possono essere verificati su una mappa con ViewNX 2 in seguito al trasferimento dell'immagine a un computer ( 157).
- I dati di posizione registrati nei file di immagine potrebbero non corrispondere al luogo di ripresa effettivo a causa di imprecisioni dei dati di posizione calcolati o di differenze relative al sistema geodetico utilizzato.
- I dati di posizione e i punti di interesse registrati con le immagini possono essere cancellati con **Cancella dati posizione in Opzioni dati posizione** ( 110). Le informazioni cancellate non possono essere ripristinate.

Visualizzazione del luogo di ripresa (modo di riproduzione)

Premere il pulsante  (modo di riproduzione) → selezionare un'immagine registrata con dati di posizione* → Pulsante 





* Durante la riproduzione di immagini con dati di posizione, viene visualizzata l'icona  (115).

- **Luogo di ripresa:** il luogo di ripresa dell'immagine viene visualizzato sulla mappa insieme ai dati di posizione. Il luogo di ripresa dell'immagine selezionato prima della pressione del pulsante  viene visualizzato in giallo. Nel caso di immagini acquisite con **Visualizzazione bussola** impostato su **Si** (116), viene visualizzata la direzione approssimativa di ripresa, indicata da . L'icona  (che punta verso la parte superiore della schermata) indica il Nord.
- **Visualizzazione miniature:** se sulla mappa sono indicati i luoghi di ripresa, le immagini vengono visualizzate come miniature.



- Mentre è visualizzata una mappa, è possibile eseguire le seguenti operazioni.









Operazioni eseguibili sulle mappe

Operazione	Descrizione
Multi-selettore ¹	Spostare la porzione della mappa visualizzata (in otto direzioni).
Controllo zoom ¹	<ul style="list-style-type: none"> • T : ingrandire la mappa visualizzata. • W : ridurre l'ingrandimento della mappa visualizzata.
Pulsante 	Ritornare alla schermata di riproduzione.
Pulsante  ²	Selezionare le immagini nel modo riproduzione miniature. Vedere "Operazioni eseguibili in seguito alla selezione di miniature" (137).

¹ È possibile utilizzare il controllo dinamico (120).

² Disattivato quando non sono indicati luoghi di ripresa sulla mappa visualizzata.

Operazioni eseguibili in seguito alla selezione di miniature

Operazione	Descrizione	
Multi-selettore	Utilizzare  per cambiare miniatura selezionata. <ul style="list-style-type: none"> Il luogo di ripresa dell'immagine selezionata diventa giallo sulla mappa. 	
Controllo zoom	<ul style="list-style-type: none"> T (): visualizzare l'immagine selezionata nel modo di riproduzione a pieno formato. Per visualizzare l'immagine precedente o successiva utilizzare . W (): ritornare alla visualizzazione della mappa. 	
Pulsante 	Ritornare alla schermata di riproduzione.	
Pulsante 	Viene visualizzato un menu da cui è possibile selezionare le opzioni descritte di seguito.	
	Scorrere mappa*	Ritornare alla schermata di controllo della mappa e visualizzare una mappa con al centro il luogo di ripresa dell'immagine selezionata.
	Registri altit./profondità*	Visualizzare il grafico di un registro di altitudine/profondità ( 145). Per ritornare alla schermata di controllo mappa, premere il pulsante  mentre è visualizzato il grafico.
	Salva posizione	Salvare il luogo di ripresa dell'immagine selezionata.
	Centra su posizione salvata	Passare direttamente alla posizione salvata. Vedere "Operazioni eseguibili su una mappa con posizioni salvate" ( 139) per ulteriori informazioni.



* Se la fotocamera stava memorizzando un registro di altitudine/profondità durante la ripresa delle immagini selezionate, è possibile selezionare solo **Registri altit./profondità**. Se la fotocamera non stava memorizzando un registro di altitudine/profondità, è possibile selezionare solo **Scorrere mappa**.

Note sulla visualizzazione delle mappe

- Le mappe non possono essere visualizzate mentre si sta ricaricando la fotocamera con l'adattatore CA/caricabatteria.
- Le mappe visualizzate non possono essere ruotate. È disponibile solo l'indicazione del Nord (la parte superiore della schermata corrisponde al Nord).
- La scala della mappa varia a seconda del Paese visualizzato sulla mappa.
- Se si preme il pulsante **MENU** mentre è visualizzata la mappa, non è possibile selezionare **Fuso orario e data**, **Formatta card/Formatta memoria**, **Lingua/Language** e **Ripristina tutto** nel menu impostazioni (119).





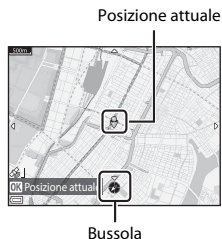

Visualizzazione della posizione attuale su una mappa (modo di ripresa)

Passare al modo di ripresa mentre la fotocamera sta acquisendo la posizione¹
 → Pulsante ²

- 1 Vedere "Registrazione di dati di posizione sulle immagini" ( 133) per ulteriori informazioni.
- 2 Premendo il pulsante  mentre la fotocamera non sta eseguendo il posizionamento, viene visualizzata una mappa mondiale.

- La posizione attuale viene visualizzata al centro della mappa. È possibile salvare una posizione e visualizzare la mappa registrata con la posizione salvata.
- Puntando l'obiettivo della fotocamera verso il basso, viene visualizzata una bussola.
- Se in precedenza era stata visualizzata una mappa, all'accensione successiva della fotocamera viene nuovamente visualizzata tale mappa.
- Mentre è visualizzata una mappa, è possibile eseguire le seguenti operazioni.



Operazione	Descrizione	
Multi-selettore ¹	Spostare la porzione della mappa visualizzata (in otto direzioni).	
Controllo zoom ¹	<ul style="list-style-type: none"> • T (): ingrandire la mappa visualizzata. • W (): ridurre l'ingrandimento della mappa visualizzata. 	
Pulsante 	Visualizzare una schermata contenente informazioni come la direzione ( 139). Premere nuovamente il pulsante per ritornare alla schermata di ripresa.	
Pulsante 	Viene visualizzato un menu da cui è possibile selezionare le opzioni descritte di seguito.	
	Centra su posizione corrente ²	Visualizzare la posizione attuale al centro della mappa.
	Salva posizione	Utilizzare il multi-selettore per selezionare una posizione, quindi premere il pulsante  per salvarla (è possibile salvare un massimo di 30 posizioni). <ul style="list-style-type: none"> • Selezionare No nella finestra di dialogo di conferma per uscire dalla schermata di registrazione.
	Centra su posizione salvata	Passare direttamente alla posizione salvata. <ul style="list-style-type: none"> • Vedere "Operazioni eseguibili su una mappa con posizioni salvate" ( 139) per ulteriori informazioni.

¹ È possibile utilizzare il controllo dinamico ( 20).

² Non può essere selezionato se la fotocamera non sta acquisendo la posizione.

Note sulla visualizzazione della direzione e dei dati di posizione



La direzione, i dati di posizione, ecc. possono essere visualizzati durante la visualizzazione di una mappa nel modo di ripresa o tenendo premuto il pulsante  con la fotocamera spenta.

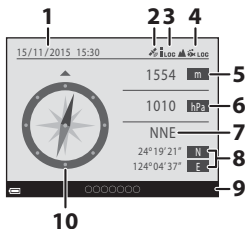





- 1 Data e ora
- 2 Ricezione dati di posizione
- 3 Visualizzazione di memorizzazione registro (dati di posizione)
- 4 Visualizzazione di memorizzazione registro (altitudine/profondità subacquea)
- 5 Altitudine
- 6 Pressione atmosferica
- 7 Direzione
- 8 Latitudine e longitudine
- 9 Nomi delle località (punti di interesse: POI)*
- 10 Visualizzazione bussola



* In luogo dei nomi delle località potrebbe apparire il simbolo "----": ciò può dipendere dal livello di dettaglio impostato in **Livello di dettaglio** in **Punti di interesse (POI)**.

Operazioni eseguibili su una mappa con posizioni salvate

Premendo il pulsante  e selezionando **Centra su posizione salvata** mentre è visualizzata una mappa ( 136, 138) o è selezionata una miniatura ( 144), la mappa viene centrata sulla posizione salvata più vicina al centro dello schermo.

- Utilizzare il multi-selettore  per spostarsi su altre posizioni salvate.
- Premere il pulsante  per annullare il salvataggio di una posizione.
 - **Posizione corrente:** annullare il salvataggio della posizione selezionata.
 - **Posizioni selezionate:** eliminare una serie di posizioni salvate. Utilizzare il multi-selettore per selezionare una posizione salvata, quindi premere il pulsante . Premere nuovamente il pulsante  per deselegionare. Dopo aver completato la selezione delle posizioni, premere il pulsante .
 - **Tutte le posizioni:** eliminare tutte le posizioni salvate contemporaneamente.
- Premere il pulsante  per uscire dalla schermata operativa.

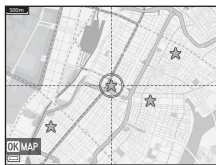

Uso dell'altimetro e del profondimetro

La fotocamera consente di verificare la pressione atmosferica, l'altitudine o la profondità subacquea della posizione attuale sullo schermo, e di registrare i valori visualizzati insieme alle immagini acquisite.

- I dati di altitudine, profondità subacquea e pressione atmosferica registrati insieme alle immagini possono essere impressi sulle immagini utilizzando **Sovrastampa dati** (📖68) nel menu play.
- Le immagini acquisite e i relativi registri possono essere visualizzati quando si utilizzano le funzioni di memorizzazione dei registri di altitudine o profondità subacquea (📖145).

✓ Note sull'altimetro e il profondimetro

- Per correggere preventivamente l'altitudine o la profondità subacquea, utilizzare **Correz. altit./profondità** in **Opzioni altitudine/profondità** (📖118) nel menu opzioni dati posizione. Prima di utilizzare la fotocamera in subacquea, si raccomanda di calibrare il profondimetro impostando una profondità di 0 m sul pelo dell'acqua.
- Non utilizzare l'altimetro o il profondimetro della fotocamera per applicazioni specialistiche, come attività alpinistiche o immersioni subacquee. I dati visualizzati vengono forniti esclusivamente a titolo di riferimento.
- L'altitudine viene calcolata utilizzando il barometro interno della fotocamera, pertanto in determinate condizioni climatiche i dati visualizzati potrebbero non essere precisi.
- Quando sulla scala del profondimetro viene indicata una profondità maggiore di 25 m, l'indicazione diventa arancione. Quando sulla scala del profondimetro viene indicata una profondità maggiore di 30 m, l'indicazione diventa rossa.

📎 Altitudine/profondità subacquea

- Per visualizzare l'altimetro o il profondimetro è necessario che **Altim./profondimetro** in **Opzioni altit./profondità** nel menu opzioni dati posizione sia impostato su **Si** (impostazione predefinita).
- Il profondimetro e la profondità subacquea vengono visualizzati quando si seleziona il modo scena **Foto subacquee**, oppure quando si seleziona **📷** (selezione scene auto) e quindi si effettua un'immersione con la fotocamera. Se la fotocamera non è utilizzata sott'acqua quando si seleziona **Foto subacquee**, l'indicazione del profondimetro rimane fissa su 0 m.
- La fotocamera può visualizzare altitudini comprese tra -300 m e +4500 m, e profondità subacquee comprese tra 0 m e 35 m.
- Quando l'altitudine o la profondità subacquea viene corretta, accanto all'indicazione dell'altitudine o della profondità viene visualizzato ✖.

Altimetro o profondimetro

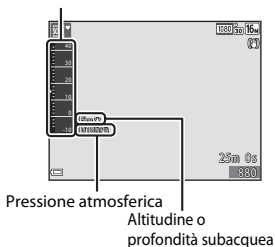

Memorizzazione di registri di movimento

Premere il pulsante **MENU** → Icona del menu  (Opzioni dati posizione) →
Crea registro → Pulsante **OK**

1 Utilizzare il multi-selettore ▲▼ per selezionare il tipo di registro da memorizzare, quindi premere il pulsante **OK**.

- **Avvia tutti i registri:** la fotocamera memorizza registri di posizione, altitudine e profondità subacquea.
- **Avvia registro dati posiz.:** la fotocamera memorizza un registro di posizione.
- **Avvia registro profondità:** la fotocamera memorizza un registro di profondità subacquea.

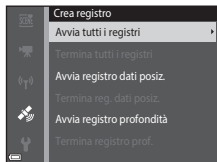

2 Selezionare l'intervallo di memorizzazione dei registri, quindi premere il pulsante **OK**.

- Gli intervalli di tempo impostabili variano a seconda del tipo di registro che si sta memorizzando.
- Se è stato selezionato **Avvia registro profondità**, la memorizzazione del registro ha inizio (la durata è fissa a un'ora).

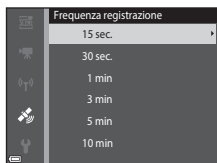

3 Selezionare il tempo di memorizzazione dei registri, quindi premere il pulsante **OK**.

- La memorizzazione dei registri ha inizio. Premere il pulsante **MENU** per uscire alla schermata del menu.
- Durante la memorizzazione dei registri viene visualizzato **LOG** nella schermata di ripresa (143).
- La memorizzazione dei registri termina automaticamente allo scadere del tempo specificato, e i dati dei registri vengono salvati temporaneamente sulla fotocamera. Al termine della memorizzazione dei registri, salvare i dati su una card di memoria (143).
- I registri salvati su una card di memoria possono essere visualizzati su una mappa o sotto forma di grafico (144, 145).





✓ Note sulla memorizzazione dei registri

- Se la data e l'ora non sono impostate, non è possibile effettuare la memorizzazione dei registri.
- Quando si esegue la memorizzazione di tutti i registri o di un registro di profondità, correggere l'altitudine o la profondità utilizzando **Correz. altit./profondità** in **Opzioni altitudine/profondità** (📖118) nel menu opzioni dati posizione prima di avviare la memorizzazione.
- Per evitare che la fotocamera si spenga improvvisamente durante la memorizzazione dei registri, utilizzare una batteria ricaricabile completamente carica. Quando la batteria ricaricabile si scarica, la memorizzazione dei registri viene interrotta. Durante la memorizzazione dei registri di altitudine o profondità, la batteria ricaricabile si scarica molto più rapidamente. Prestare attenzione al livello di carica rimanente della batteria ricaricabile.
- La fotocamera non può eseguire la memorizzazione dei registri se non sta acquisendo la posizione, anche se la memorizzazione dei registri è già stata avviata.
- La fotocamera continua a memorizzare i registri sino allo scadere del tempo impostato, anche in seguito allo spegnimento.
- La memorizzazione dei registri si interrompe se viene eseguita una delle operazioni sotto descritte, anche se, in base al tempo impostato, la memorizzazione dovrebbe proseguire.
 - Se si rimuove la batteria ricaricabile.
 - Se **Registra dati posizione** in **Opzioni dati posizione** viene impostato su **No** (tranne quando si utilizza **Avvia registro profondità** per avviare la memorizzazione di un registro di profondità).
 - **Ripristina tutto** nel menu impostazioni.
 - Se si modifica l'impostazione dell'orologio interno (fuso orario o data e ora)
 - Se si seleziona un'opzione di arresto della memorizzazione dei registri in **Crea registro** nel menu opzioni dati posizione (📖143)
- La memorizzazione dei registri viene sospesa temporaneamente durante le seguenti operazioni.
 - Durante le riprese in sequenza
 - Durante la registrazione di filmati
 - Durante la connessione mediante cavo USB o cavo HDMI

La memorizzazione dei registri riprende alla conclusione delle operazioni sopra indicate.
- I dati dei registri vengono salvati temporaneamente sulla fotocamera. Se i dati dei registri rimangono sulla fotocamera, non è possibile memorizzare altri registri. Al termine della memorizzazione dei registri, salvare i dati su una card di memoria (📖143).

Conclusione della memorizzazione dei registri e salvataggio dei registri su una card di memoria

Premere il pulsante **MENU** → Icona del menu  (Opzioni dati posizione) → Crea registro → Pulsante 

I registri memorizzati devono essere salvati su una card di memoria per permettere la visualizzazione dei relativi dati su una mappa o sotto forma di grafico.

- Quando si desidera terminare la memorizzazione di un registro, selezionare il registro in questione e premere il pulsante .

- Selezionando un registro è possibile terminarne la memorizzazione prima dello scadere del lasso di tempo specificato.

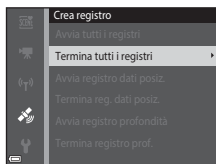

- Selezionare **Salva registri**, quindi premere il pulsante .

- I dati del registro vengono salvati su una card di memoria.

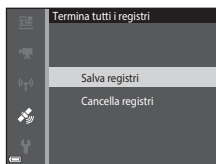

Note sui registri

- Se la fotocamera non è in grado di acquisire dati di posizione nel lasso di tempo compreso tra l'inizio e la fine della memorizzazione dei registri, non viene salvato nessun registro.
- Vedere "Salvataggio dei dati di registro sulle card di memoria" (📖181) per ulteriori informazioni.

Eliminazione dei dati dei registri

- Per eliminare i dati di un registro salvato temporaneamente sulla fotocamera, selezionare **Cancella registri** al punto 2.
- Per eliminare i dati di un registro salvato sulla card di memoria, selezionare **Registri dati posizione** (📖144) o **Registri altit./profondità** (📖145) in **Visualizza registro** e premere il pulsante .





Visualizzazione dei dati di posizione registrati su una mappa

Premere il pulsante **MENU** → Icona del menu  (Opzioni dati posizione) → Visualizza registro → Pulsante **OK** → Registri dati posizione → Pulsante **OK**

- Selezionando un registro (data) da visualizzare e premendo il pulsante **OK**, la traccia del registro memorizzato viene visualizzata su una mappa.
- Premere il pulsante  durante la visualizzazione dell'elenco dei registri per eliminare il registro selezionato o tutti i registri di posizione salvati.
- Mentre è visualizzata una mappa, è possibile eseguire le seguenti operazioni.



Registro di posizione

Operazione	Descrizione	
Multi-selettore*	Spostare la porzione della mappa visualizzata (in otto direzioni).	
Controllo zoom*	<ul style="list-style-type: none"> • T : ingrandire la mappa visualizzata. • W : ridurre l'ingrandimento della mappa visualizzata. 	
Pulsante 	Eliminare il registro visualizzato.	
Pulsante OK	Viene visualizzato un menu da cui è possibile selezionare le opzioni descritte di seguito.	
	Registri dati posizione	Ritornare alla schermata dell'elenco dei registri.
	Salva posizione	Utilizzare il multi-selettore per selezionare una posizione, quindi premere il pulsante OK per salvarla (è possibile salvare un massimo di 30 posizioni). <ul style="list-style-type: none"> • Selezionare No nella finestra di dialogo di conferma per uscire dalla schermata di registrazione.
	Centra su posizione salvata	Passare direttamente alla posizione salvata. <ul style="list-style-type: none"> • Vedere "Operazioni eseguibili su una mappa con posizioni salvate" ( 139) per ulteriori informazioni.

* È possibile utilizzare il controllo dinamico ( 20).

Dati dei registri di posizione

I dati dei registri sono in formato NMEA. Tuttavia, non si garantisce che i dati dei registri possano essere visualizzati con tutti i software o le fotocamere conformi al formato NMEA.

Visualizzazione dei Registri altit./profondità sotto forma di grafico

Premere il pulsante MENU → Icona del menu (Opzioni dati posizione) → Visualizza registro → Pulsante OK → Registri altit./profondità → Pulsante OK

- Selezionare un registro (data) da visualizzare e premere il pulsante OK per visualizzare un registro di altitudine o profondità subacquea sotto forma di grafico.
 - Sull'asse orizzontale del grafico è rappresentato il tempo totale di memorizzazione del registro, mentre sull'asse verticale sono rappresentate le variazioni totali di altitudine/profondità verificatesi durante la memorizzazione del registro.
 - Se sono state acquisite immagini durante la memorizzazione del registro, esse vengono visualizzate come miniature, e i relativi punti di scatto vengono visualizzati sul grafico.
- Premere il pulsante (Icona di eliminazione) durante la visualizzazione dell'elenco dei registri per eliminare il registro selezionato o tutti i registri di altitudine/profondità salvati.
- Mentre è visualizzato un grafico, è possibile eseguire le seguenti operazioni.



Operazione	Descrizione
Pulsante MENU	Ritornare alla schermata dell'elenco dei registri.
Multi-selettore	Utilizzare ◀▶ per spostare l'area di selezione gialla. <ul style="list-style-type: none"> • L'area di selezione gialla viene visualizzata quando sulla fotocamera sono presenti più di 30 registri memorizzati.
Controllo zoom	Muovere verso T (Q) per ingrandire un'area all'interno dell'area di selezione. <ul style="list-style-type: none"> • Utilizzare ◀▶ per spostare l'area di selezione. • Muovere verso W (☒) per ritornare alla visualizzazione del grafico completo.
Pulsante OK	Selezionando delle miniature, è possibile eseguire le seguenti operazioni.
	Multi-selettore <ul style="list-style-type: none"> • Utilizzare ◀▶ per cambiare immagine selezionata. • Il punto di ripresa dell'immagine selezionata diventa giallo sul grafico.
	Controllo zoom <ul style="list-style-type: none"> • T (Q): visualizzare l'immagine selezionata nel modo di riproduzione a pieno formato. Per visualizzare l'immagine precedente o successiva utilizzare ◀▶. • W (☒): ritornare alla visualizzazione del grafico.
Pulsante OK	Ritornare alla schermata di controllo del grafico.

Uso della funzione Wi-Fi (Wireless LAN)

Installando il software "Wireless Mobile Utility" su uno smart device con sistema operativo Android o iOS e collegandolo alla fotocamera, è possibile effettuare le seguenti operazioni.

Scatta foto

È possibile acquisire immagini fisse con i due metodi descritti di seguito.

- Attivare l'otturatore sulla fotocamera e salvare le immagini acquisite su uno smart device.
- Utilizzare uno smart device per attivare a distanza l'otturatore della fotocamera e salvare le immagini su tale dispositivo.

Visualizza foto

Le immagini salvate sulla card di memoria della fotocamera possono essere trasferite e visualizzate su uno smart device. La fotocamera consente anche di preselezionare le immagini da trasferire allo smart device.

Note

Le impostazioni di sicurezza come la password non sono configurate quando si acquista la fotocamera. È compito dell'utente configurare le impostazioni di sicurezza appropriate in **Opzioni** nel menu opzioni Wi-Fi (☰78), se necessario.

Installazione del software sullo smart device

1 Utilizzare lo smart device per connettersi a Google Play Store, App Store o altro marketplace di applicazioni online e ricercare "Wireless Mobile Utility".

- Per ulteriori informazioni, consultare il manuale d'uso dello smart device.

2 Verificare la descrizione e le altre informazioni per installare il software.

Manuale d'uso di Wireless Mobile Utility

Scaricare il manuale d'uso dal sito Web indicato di seguito.

- Sistema operativo Android: <http://nikonimglib.com/ManDL/WMAU/>
- iOS: <http://nikonimglib.com/ManDL/WMAU-ios/>

Per stabilire una connessione con la fotocamera, premere il pulsante  (Wi-Fi) sulla fotocamera, attivare la funzione Wi-Fi dello smart device, quindi avviare la "Wireless Mobile Utility" sullo smart device mentre è visualizzato "Negoziazione in corso... Attendere." sulla fotocamera.

Connessione dello smart device alla fotocamera

- 1 Premere il pulsante  (Wi-Fi) sulla fotocamera.

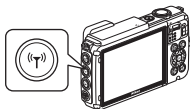

- Viene visualizzata la schermata riprodotta a destra.
- Se non si riceve una conferma della connessione dallo smart device entro tre minuti, viene visualizzato **Nessun accesso.** e la fotocamera visualizza nuovamente la schermata delle opzioni Wi-Fi.
- Per visualizzare la schermata riprodotta a destra è anche possibile selezionare **Conness. smart device** nel menu opzioni Wi-Fi.



- 2 Attivare l'impostazione Wi-Fi sullo smart device.

- Per ulteriori informazioni, consultare il manuale d'uso dello smart device.
- In seguito alla visualizzazione dei nomi delle reti (SSID) disponibili per lo smart device, selezionare l'SSID visualizzato sulla fotocamera.
- Quando **Autenticaz./crittografia** nel menu opzioni Wi-Fi è impostato su **WPA2-PSK-AES**, viene visualizzato un messaggio di richiesta di una password. Immettere la password visualizzata sulla fotocamera.

- 3 Mentre è visualizzato "Negoziazione in corso... Attendere." sulla fotocamera, avviare la "Wireless Mobile Utility" installata sullo smart device.

- Viene visualizzata la schermata per la selezione di "Scatta foto" o "Visualizza foto".
- Se viene visualizzato il messaggio "Impossibile collegare alla fotocamera.", ritornare al punto 1 e riprovare a eseguire la procedura.
- "Installazione del software sullo smart device" (📖146).



Sfioramento della fotocamera con uno smart device compatibile con NFC per l'attivazione di una connessione Wi-Fi

Se si utilizza uno smart device con sistema operativo Android compatibile con funzioni NFC (Near Field Communication), è possibile stabilire una connessione Wi-Fi e avviare "Wireless Mobile Utility" avvicinando l'antenna NFC dello smart device al simbolo  (N-Mark) sulla fotocamera.



Per terminare la connessione Wi-Fi

Eseguire una delle operazioni descritte di seguito.

- Spegnerla fotocamera.
- Selezionare **Disattiva Wi-Fi** nel menu delle opzioni Wi-Fi sulla fotocamera (tranne quando la fotocamera viene controllata a distanza).
- Disattivare l'impostazione Wi-Fi sullo smart device.

Note sulla connessione Wi-Fi

- Le operazioni di connessione Wi-Fi non possono essere eseguite nelle seguenti situazioni:
 - Quando la fotocamera è connessa a una TV, a un computer o a una stampante
 - Durante la registrazione di filmati
 - Mentre la fotocamera sta elaborando dei dati, ad esempio durante il salvataggio delle immagini o la registrazione dei filmati
 - Quando la fotocamera è connessa a uno smart device
- Nei luoghi in cui è proibito l'utilizzo delle onde radio, selezionare **Disattiva Wi-Fi**.
- Durante la connessione Wi-Fi, **Autospegnimento** è disabilitato.
- Mentre è in corso una connessione Wi-Fi, la batteria ricaricabile si scarica più rapidamente.
- La connessione Wi-Fi viene disattivata nelle seguenti situazioni:
 - Se il livello di carica della batteria ricaricabile è basso
 - Se viene avviata la registrazione di un filmato nel modo breve filmato

Impostazioni di sicurezza

Se non si configurano impostazioni di protezione (crittografia e password) per la funzione Wi-Fi della fotocamera, si potrebbero verificare accessi non autorizzati alla rete, con possibili danni. Si raccomanda pertanto di configurare le impostazioni di protezione corrette prima di utilizzare la funzione Wi-Fi.

Utilizzare **Opzioni** nel menu delle opzioni Wi-Fi ( 108) per configurare le impostazioni di protezione.

Preselezione di immagini da trasferire dalla fotocamera allo smart device

La fotocamera consente di preselezionare le immagini da trasferire allo smart device. Non è possibile effettuare la preselezione di filmati per il trasferimento.

1 Selezionare le immagini da trasferire.

La preselezione delle immagini da trasferire a uno smart device può essere eseguita nei seguenti menu:

- **Selezionare per upload Wi-Fi** nel menu play (📖94)
- **Carica da fotocamera** nel menu opzioni Wi-Fi (📖108)

Se si utilizza **Carica da fotocamera**, in seguito alla selezione delle immagini vengono visualizzati l'SSID e la password della fotocamera.

2 Connettere la fotocamera allo smart device (📖147).

Toccano "Visualizza foto" in "Wireless Mobile Utility", viene visualizzata la schermata di conferma e le immagini specificate vengono trasferite allo smart device.

Preselezione di immagini da trasferire durante la riproduzione

Con la fotocamera nel modo di riproduzione, premere il pulsante (📷) (Wi-Fi) oppure utilizzare la funzione NFC per stabilire una connessione Wi-Fi, quindi eseguire una preselezione delle immagini visualizzate da trasferire.

- Nel modo di riproduzione a pieno formato è possibile aggiungere un'immagine alla volta. Se si seleziona una foto principale, vengono aggiunte tutte le immagini della sequenza.
- Nel modo riproduzione miniature è possibile aggiungere un'immagine selezionata con il cursore.
- Nel modo di visualizzazione calendario è possibile aggiungere tutte le immagini acquisite nella data selezionata.

Se per stabilire la connessione Wi-Fi è stata utilizzata l'opzione **Connessione con smart device** del menu delle opzioni Wi-Fi, questa operazione non può essere eseguita.

Collegamento della fotocamera a un televisore, una stampante o un computer

La fotocamera può essere collegata a un televisore, una stampante o un computer per una migliore fruizione delle immagini e dei filmati.

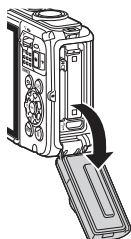

Aprire il coperchio del vano batteria/alloggiamento card di memoria (6).

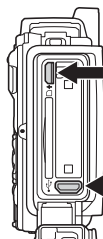

Inserire il connettore mantenendolo diritto.

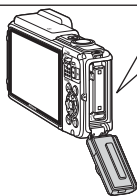

- Prima di collegare la fotocamera a un dispositivo esterno, verificare che la carica residua della batteria ricaricabile sia sufficiente e spegnere la fotocamera. Inoltre, aprire il coperchio del vano batteria/alloggiamento card di memoria e verificare che non vi siano goccioline d'acqua all'interno. Eliminare l'eventuale umidità con un panno morbido e asciutto prima di collegare la fotocamera al dispositivo. Prima di scollegare, assicurarsi che la fotocamera sia spenta.
- Utilizzando l'adattatore CA EH-62F (in vendita separatamente), è possibile alimentare la fotocamera tramite una normale presa elettrica. Non utilizzare adattatori CA di altre marche o modelli, in quanto potrebbero provocare il surriscaldamento o anomalie di funzionamento della fotocamera.
- Per informazioni sui metodi di collegamento e sul funzionamento, oltre al presente documento consultare anche la documentazione in dotazione con il dispositivo.



Le immagini e i filmati acquisiti con la fotocamera possono essere visualizzati su un televisore.

Metodo di collegamento: collegare un cavo HDMI reperibile in commercio al jack di ingresso HDMI del televisore.



Collegando la fotocamera a una stampante compatibile con PictBridge, è possibile stampare le immagini senza utilizzare un computer.

Metodo di collegamento: collegare direttamente la fotocamera alla porta USB della stampante mediante il cavo USB.



È possibile trasferire le immagini su un computer per eseguire semplici interventi di fotoritocco e per gestire i dati.

Metodo di collegamento: collegare la fotocamera alla porta USB del computer mediante il cavo USB.

- Prima di eseguire il collegamento a un computer, installare ViewNX 2 sul computer (157).
- Se al computer sono collegate periferiche USB alimentate tramite il computer, scollegarle dal computer prima di collegare la fotocamera. Collegando la fotocamera al computer in contemporanea ad altre periferiche alimentate tramite USB si potrebbero determinare anomalie di funzionamento della fotocamera, oppure il computer potrebbe erogare una quantità eccessiva di energia, con conseguente rischio di danni alla fotocamera o alla card di memoria.

Collegamento della fotocamera a un televisore (riproduzione su un televisore)

1 Spegnere la fotocamera e collegarla al televisore.

- Assicurarsi che i connettori siano orientati correttamente. Non inclinare i connettori durante l'inserimento o la rimozione.

Connettore micro HDMI (Tipo D)

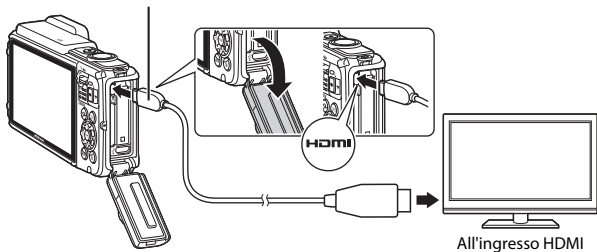

2 Impostare l'ingresso esterno sul televisore.

- Per ulteriori informazioni, consultare la documentazione fornita con il televisore.

3 Tenere premuto il pulsante (riproduzione) per accendere la fotocamera.

- Le immagini vengono visualizzate sul televisore.
- Il monitor della fotocamera non si accende.

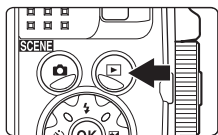

Collegamento della fotocamera a una stampante (stampa diretta)

Le stampanti compatibili con PictBridge possono essere collegate direttamente alla fotocamera per stampare le immagini senza utilizzare un computer.

Collegamento della fotocamera a una stampante

- 1 Accendere la stampante.
- 2 Spegnerla fotocamera e collegarla alla stampante mediante il cavo USB.
 - Assicurarsi che i connettori siano orientati correttamente. Non inclinare i connettori durante l'inserimento o la rimozione.

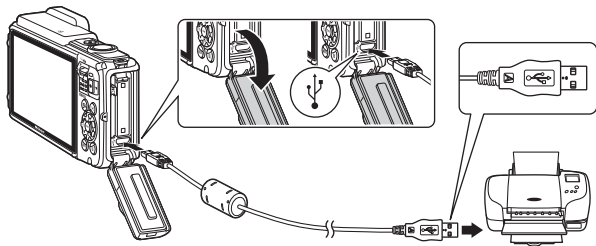

- 3 La fotocamera si accende automaticamente.

- Nel monitor della fotocamera viene visualizzata la schermata di avvio di **PictBridge** (1) seguita dalla schermata **Selezione stampa** (2).

①



②



✓ Se la schermata di avvio di PictBridge non viene visualizzata

Quando è selezionato **Auto** in corrispondenza di **Ricarica via computer** (📖130), alcune stampanti potrebbero non consentire la stampa delle immagini tramite connessione diretta alla fotocamera. Se la schermata di avvio di PictBridge non viene visualizzata in seguito all'accensione della fotocamera, spegnere la fotocamera e scollegare il cavo USB. Impostare **Ricarica via computer** su **No** e ricollegare la fotocamera alla stampante.

Stampa di un'immagine alla volta

1 Utilizzare il multi-selettore ◀▶ per selezionare l'immagine desiderata, quindi premere il pulsante OK.

- Muovere il controllo zoom verso **W** (📐) per passare alla riproduzione miniature, oppure verso **T** (📄) per passare alla riproduzione a pieno formato.



2 Utilizzare ▲▼ per selezionare **Copie**, quindi premere il pulsante OK.

- Utilizzare ▲▼ per impostare il numero di copie desiderato (massimo nove), quindi premere il pulsante OK.

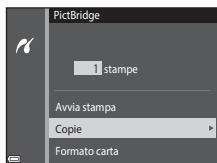

3 Selezionare **Formato carta**, quindi premere il pulsante OK.

- Selezionare il formato carta desiderato, quindi premere il pulsante OK.
- Per stampare con il formato carta configurato sulla stampante, selezionare **Predefinito**.
- Le opzioni di formato carta disponibili sulla fotocamera variano in base alla stampante utilizzata.

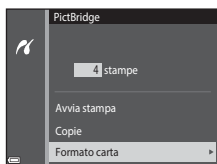

4 Selezionare **Avvia stampa**, quindi premere il pulsante OK.

- La stampa viene avviata.

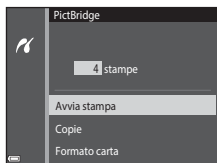

Stampa di più immagini

- 1 Quando viene visualizzata la schermata **Selezione stampa**, premere il pulsante **MENU** (menu).



- 2 Utilizzare il multi-selettore ▲▼ per selezionare **Formato carta**, quindi premere il pulsante **OK**.

- Selezionare il formato carta desiderato, quindi premere il pulsante **OK**.
- Per stampare con il formato carta configurato sulla stampante, selezionare **Predefinito**.
- Le opzioni di formato carta disponibili sulla fotocamera variano in base alla stampante utilizzata.
- Per chiudere il menu stampa, premere il pulsante **MENU**.

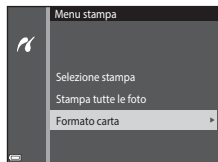

- 3 Selezionare **Selezione stampa** o **Stampa tutte le foto**, quindi premere il pulsante **OK**.

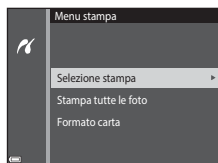

Selezione stampa

Selezionare le immagini (massimo 99) e il numero di copie da stampare per ciascuna di esse (massimo 9).

- Utilizzare il multi-selettore ◀▶ per selezionare le immagini e utilizzare ▲▼ per specificare il numero di copie da stampare.
- Le immagini selezionate per la stampa sono contrassegnate da ☒ e dall'indicazione del numero di copie da stampare. Per annullare la selezione di stampa, impostare il numero di copie a 0.
- Muovere il controllo zoom verso **T** (🔍) per passare alla riproduzione a pieno formato, oppure verso **W** (🖼️) per passare alla riproduzione miniature.
- Al termine dell'impostazione, premere il pulsante **OK**. Quando viene visualizzata la schermata di conferma del numero di copie da stampare, selezionare **Avvia stampa** e premere il pulsante **OK** per avviare la stampa.



Stampa tutte le foto

Questa opzione consente di stampare una copia di tutte le immagini salvate nella memoria interna o sulla card di memoria.

- Quando viene visualizzata la schermata di conferma del numero di copie da stampare, selezionare **Avvia stampa** e premere il pulsante **OK** per avviare la stampa.

Uso di ViewNX 2 (trasferimento di immagini a un computer)

Installazione di ViewNX 2

ViewNX 2 è un software gratuito che consente di trasferire le immagini e i filmati a un computer per la visualizzazione, la modifica o la condivisione. Per installare ViewNX 2, scaricare il relativo programma di installazione dal sito Web sotto indicato e seguire le istruzioni di installazione visualizzate sullo schermo.

<http://nikonimglib.com/nvnx/>

Per i requisiti di sistema e altre informazioni, visitare il sito Web di Nikon della propria area geografica.

Trasferimento di immagini a un computer

1 Procurarsi una card di memoria contenente delle immagini.

Per trasferire le immagini dalla card di memoria a un computer si può procedere con uno qualsiasi dei metodi sotto descritti.

- **Alloggiamento card di memoria SD/lettore di card:** inserire la card di memoria nell'apposito alloggiamento del computer o del lettore di card (reperibile in commercio) collegato al computer.
- **Collegamento USB diretto:** spegnere la fotocamera e verificare che la card di memoria sia inserita nella fotocamera. Collegare la fotocamera al computer utilizzando il cavo USB.

La fotocamera si accende automaticamente.

Per trasferire le immagini salvate nella memoria interna della fotocamera, rimuovere la card di memoria dalla fotocamera prima di collegarla al computer.

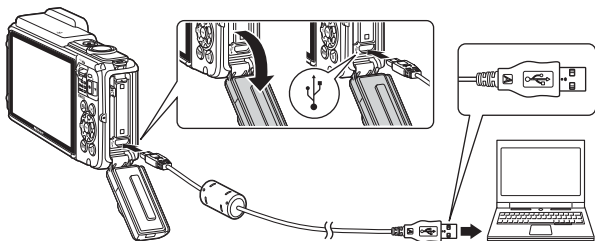

Se viene visualizzato un messaggio in cui si chiede di scegliere un programma, selezionare Nikon Transfer 2.

• Per gli utenti di Windows 7

Se viene visualizzata la finestra di dialogo riprodotta a destra, eseguire le seguenti operazioni per selezionare Nikon Transfer 2.

- 1 Sotto **Importa immagini e video**, fare clic su **Cambia programma**. Viene visualizzata una finestra di dialogo per la selezione del programma; selezionare **Importa file utilizzando Nikon Transfer 2** e fare clic su **OK**.
- 2 Fare doppio clic su **Importa file**.



Se la card di memoria contiene molte immagini, l'avvio di Nikon Transfer 2 potrebbe richiedere qualche secondo. Attendere che Nikon Transfer 2 venga avviato.

✓ **Note sul collegamento del cavo USB**

Le operazioni potrebbero non essere eseguite correttamente se la fotocamera è collegata al computer mediante un hub USB.

2 In seguito all'avvio di Nikon Transfer 2, fare clic su **Avvia trasferimento**.



Avvia trasferimento

- Il trasferimento delle immagini ha inizio. Al termine del trasferimento delle immagini, ViewNX 2 viene avviato automaticamente e vengono visualizzate le immagini trasferite.
- Per ulteriori informazioni sull'uso di ViewNX 2, consultare la guida in linea.

3 Terminare la connessione.

- Se si utilizza un lettore di card o un alloggiamento per card, scegliere l'opzione appropriata nel sistema operativo del computer per rimuovere il disco rimovibile che corrisponde alla card di memoria, quindi rimuovere la card di memoria dal lettore di card o dall'alloggiamento.
- Se la fotocamera è collegata al computer, spegnerla e scollegare il cavo USB.

Note tecniche

Cura e manutenzione della fotocamera.....	160
Fotocamera	160
Batteria ricaricabile.....	161
Adattatore CA/caricabatteria	162
Card di memoria.....	163
Pulizia e conservazione	164
Pulizia	164
Conservazione	164
Messaggi di errore.....	165
Risoluzione dei problemi	170
Nomi dei file	180
Accessori opzionali	182
CONTRATTO DI LICENZA D'USO PER I DATI RELATIVI ALLE MAPPE E AI DATI CON I NOMI DELLE LOCALITÀ.....	187
Caratteristiche tecniche	192
Card di memoria approvate.....	197
Indice analitico	199

Cura e manutenzione della fotocamera

Per l'utilizzo e la conservazione del prodotto, si raccomanda di osservare le istruzioni di sicurezza sotto riportate e le avvertenze riportate ai paragrafi "Informazioni per la sicurezza dell'utente" (📖vi-viii) e "<Importante> Resistenza agli urti, impermeabilità, tenuta alla polvere e condensa" (📖ix).

Fotocamera

Non sottoporre la fotocamera a urti violenti

Se sottoposto a urti violenti o vibrazioni forti, il prodotto potrebbe non funzionare correttamente. Inoltre, non toccare l'obiettivo e non esercitare una forza eccessiva su di esso.

Evitare sbalzi di temperatura

Gli sbalzi di temperatura improvvisi, ad esempio quando si entra o esce da un ambiente riscaldato durante una giornata fredda, possono causare la formazione di condensa all'interno della fotocamera. Per prevenire la formazione di condensa, inserire il prodotto in una custodia da trasporto o busta di plastica prima di sottoporlo a sbalzi di temperatura improvvisi.

Tenere lontano da forti campi magnetici

Non utilizzare o conservare il presente apparecchio in prossimità di apparecchiature che generano forti radiazioni elettromagnetiche o campi magnetici. In caso contrario si potrebbero verificare perdite di dati o anomalie di funzionamento della fotocamera.

Non tenere l'obiettivo puntato verso fonti di luce intensa per periodi prolungati

Evitare di lasciare l'obiettivo puntato verso il sole o altre fonti di luce intense per periodi prolungati durante l'uso o la conservazione della fotocamera. La luce intensa può danneggiare il sensore di immagine o determinare la comparsa di sfocature bianche nelle foto.

Spegnere il prodotto prima di rimuovere o scollegare la fonte di alimentazione o la card di memoria

Non rimuovere la batteria ricaricabile mentre la fotocamera è in funzione o durante il salvataggio o l'eliminazione di immagini. Nelle suddette circostanze, l'interruzione improvvisa dell'alimentazione potrebbe provocare la perdita di dati oppure danneggiare la memoria o i circuiti interni del prodotto.

Note sul monitor

- I monitor e i mirini elettronici sono costruiti con precisione estremamente elevata; almeno il 99,99% dei pixel sono effettivi e non più dello 0,01% risulta mancante o difettoso. Pertanto, sebbene questi display possano contenere pixel sempre accesi (bianchi, rossi, blu o verdi) o sempre spenti (neri), questo non indica un malfunzionamento e non ha alcun effetto sulle immagini registrate con il dispositivo.
- A causa delle caratteristiche intrinseche dei monitor OLED, una visualizzazione prolungata o ripetuta della stessa schermata o immagine può causare l'effetto burn-in dello schermo. Tale fenomeno è caratterizzato dalla diminuzione di luminosità in alcune parti del monitor o dalla presenza di chiazze nell'immagine visualizzata. In alcuni casi, l'effetto burn-in può diventare permanente. Tuttavia, tale fenomeno non risulta visibile nelle immagini.
Per evitare questo problema, non impostare una luminosità del monitor superiore al necessario e non visualizzare la stessa schermata o la stessa immagine per lungo tempo.
- La visualizzazione delle immagini nel monitor può risultare difficoltosa in presenza di luci intense.
- Non esercitare pressioni sul monitor poiché, così facendo, si potrebbero provocare danni o anomalie di funzionamento. In caso di rottura del monitor, prestare la massima attenzione onde evitare di ferirsi con i frammenti di vetro.

Batteria ricaricabile

Precauzioni per l'uso

- Tenere presente che la batteria ricaricabile può diventare molto calda dopo l'uso.
- Non utilizzare la batteria ricaricabile a temperature ambiente inferiori a -10°C o superiori a 40°C , poiché si potrebbero verificare danni o anomalie di funzionamento.
- In caso di anomalie come calore eccessivo, fumo o odore insolito dalla batteria ricaricabile, sospendere immediatamente l'uso del prodotto e rivolgersi al rivenditore o a un centro di assistenza autorizzato Nikon.
- In seguito alla rimozione della batteria ricaricabile dalla fotocamera o dal caricabatteria opzionale, riporre la batteria ricaricabile in una busta di plastica o simili per proteggerla.

Ricarica della batteria ricaricabile

Verificare il livello della batteria ricaricabile prima di utilizzare la fotocamera e, se necessario, sostituirla o ricaricarla.

- Caricare la batteria ricaricabile in locali chiusi, a temperature ambiente comprese tra 5°C e 35°C prima dell'uso.
- Se la temperatura della batteria ricaricabile è molto elevata, quest'ultima potrebbe non ricaricarsi correttamente o completamente, e le sue prestazioni potrebbero risultare inferiori. Si noti che la batteria ricaricabile può diventare molto calda dopo l'uso. Attendere che la batteria ricaricabile si raffreddi prima di ricaricarla.
Se si ricarica con la batteria ricaricabile inserita in questa fotocamera utilizzando l'adattatore CA/caricabatteria o un computer, a temperature inferiori a 0°C o superiori a 45°C , la batteria ricaricabile non viene ricaricata.
- Quando la batteria ricaricabile è completamente carica, non continuare a ricaricare poiché ciò determina una riduzione delle prestazioni.
- La temperatura della batteria ricaricabile può aumentare durante la ricarica. Tuttavia, ciò non costituisce un'anomalia di funzionamento.

Batterie ricaricabili di riserva sempre con sé

Se si intende utilizzare la fotocamera per occasioni importanti, si consiglia di tenere sempre a portata di mano alcune batterie ricaricabili di riserva completamente cariche.

Uso della batteria ricaricabile a basse temperature

Nelle giornate fredde, le batterie ricaricabili tendono ad avere una minore autonomia. Se si utilizza una batteria ricaricabile scarica a bassa temperatura ambiente, la fotocamera potrebbe non accendersi. Conservare le batterie ricaricabili di riserva in un luogo caldo ed effettuare la sostituzione secondo necessità. Una volta riscaldate, le batterie ricaricabili fredde possono recuperare una parte della carica perduta.

Contatti delle batterie ricaricabili

Se i contatti della batteria ricaricabile sono sporchi, la fotocamera potrebbe non funzionare. Se i contatti della batteria ricaricabile dovessero sporcarsi, pulirli con un panno asciutto e pulito prima dell'uso.

Ricarica di una batteria ricaricabile scarica

Accendendo o spegnendo la fotocamera con all'interno una batteria ricaricabile scarica, si può ridurre la durata della batteria ricaricabile. Caricare la batteria ricaricabile scarica prima dell'uso.

Conservazione della batteria ricaricabile

- Rimuovere sempre la batteria ricaricabile dalla fotocamera o dal caricabatteria opzionale quando non è in uso. Se si lascia la batteria ricaricabile nella fotocamera, quest'ultima consuma una piccola quantità di corrente anche quando è spenta. La batteria ricaricabile pertanto potrebbe scaricarsi eccessivamente, al punto da risultare inutilizzabile.
- Caricare la batteria ricaricabile almeno una volta ogni sei mesi e scaricarla completamente prima di riporla nel luogo di conservazione.
- Inserire la batteria ricaricabile in una busta di plastica o simili per proteggerla e riporla in un luogo fresco. La batteria ricaricabile deve essere conservata in un luogo asciutto, a una temperatura ambiente compresa tra 15 °C e 25 °C. Non riporre la batteria ricaricabile in locali caldi o molto freddi.

Durata della batteria

Se l'autonomia di una batteria ricaricabile completamente carica si riduce drasticamente durante l'uso a temperatura ambiente, significa che è giunto il momento di sostituirla. Acquistare una nuova batteria ricaricabile.

Riciclo delle batterie ricaricabili usate

Quando la batteria ricaricabile non mantiene più la carica, sostituirla. Le batterie ricaricabili usate sono una risorsa preziosa. Si prega di riciclare le batterie ricaricabili usate in conformità alle normative locali.

Adattatore CA/caricabatteria

- L'adattatore CA/caricabatteria EH-71P può essere utilizzato solo con dispositivi compatibili. Non utilizzarlo con un dispositivo di marca o modello diverso.
- Non utilizzare un cavo USB di modello diverso dall'UC-E21. Utilizzando un cavo USB di tipo diverso dall'UC-E21 si potrebbero verificare surriscaldamenti, incendi o scosse elettriche.
- Non utilizzare in alcun caso un adattatore CA di marca o modello diversi dall'adattatore CA/caricabatteria EH-71P e non utilizzare un adattatore CA USB disponibile in commercio o un caricabatteria per telefono cellulare. La mancata osservanza di questa precauzione può provocare surriscaldamento o danni alla fotocamera.
- L'EH-71P è compatibile con le prese elettriche CA da 100 V–240 V, 50/60 Hz. Per l'uso in altri paesi, impiegare un adattatore spina idoneo (reperibile in commercio). Per ulteriori informazioni sugli adattatori di connessione, rivolgersi all'agenzia di viaggi.

Card di memoria

Precauzioni per l'uso

- Utilizzare esclusivamente card di memoria Secure Digital. Per informazioni sulle card di memoria consigliate, vedere "Card di memoria approvate" (📖197).
- Si raccomanda di rispettare le avvertenze riportate nella documentazione fornita insieme alla card di memoria.
- Non applicare etichette o adesivi sulle card di memoria.

Formattazione

- Non formattare la card di memoria utilizzando un computer.
- La prima volta che si inserisce nella fotocamera una card di memoria precedentemente utilizzata su un altro dispositivo, si raccomanda di formattarla con questa fotocamera. Si raccomanda di formattare le card di memoria nuove con questa fotocamera prima dell'uso.
- **Si noti che la formattazione della card di memoria determina l'eliminazione definitiva di tutte le immagini e di eventuali altri dati presenti su di essa.** Prima di formattare la card di memoria, accertarsi di aver eseguito una copia delle immagini che si desidera conservare.
- Se all'accensione della fotocamera viene visualizzato il messaggio **Card non formattata. Formattare?**, significa che la card di memoria deve essere formattata. Se contiene dati che non devono essere eliminati, selezionare **No**. Copiare i dati necessari su un computer o simili. Se si desidera formattare la card di memoria, selezionare **Si**. Viene visualizzata la finestra di dialogo di conferma. Per avviare la formattazione, premere il pulsante **OK**.
- Non eseguire le operazioni sotto indicate durante la scrittura o l'eliminazione di dati dalla card di memoria o durante la copia di dati su un computer. La mancata osservanza di questa precauzione potrebbe causare la perdita di dati o danni alla fotocamera o alla card di memoria:
 - Aprire il coperchio del vano batteria/alloggiamento card di memoria per rimuovere/ inserire la batteria ricaricabile o card di memoria.
 - Spegnerne la fotocamera.
 - Scollegare l'adattatore CA.

Pulizia e conservazione

Pulizia

Non utilizzare alcol, solventi o altri prodotti chimici volatili.

Obiettivo	Evitare di toccare le parti in vetro con le dita. Togliere la polvere o le particelle estranee con una pompetta (strumento specifico per obiettivi con una parte in gomma che, pompando, soffia aria da un'estremità). Per eliminare impronte digitali o altre macchie non rimosibili con una pompetta, pulire l'obiettivo con un panno morbido, procedendo con movimenti a spirale dal centro dell'obiettivo verso i bordi. Se anche dopo questa operazione l'obiettivo non dovesse risultare pulito, ripetere con un panno leggermente inumidito con un detergente apposito, reperibile in commercio.
Monitor	Rimuovere la polvere o le particelle estranee con una pompetta. Per rimuovere impronte digitali o altre macchie dal monitor, utilizzare un panno morbido e asciutto facendo attenzione a non esercitare pressioni.
Corpo macchina	<ul style="list-style-type: none">• Utilizzare una pompetta per togliere la polvere, la sporizia o la sabbia, quindi pulire delicatamente con un panno morbido e asciutto.• Non inserire strumenti appuntiti nelle fessure del microfono o del diffusore acustico. In caso di danni all'interno della fotocamera, le prestazioni di impermeabilità si deteriorano.• Per ulteriori informazioni, vedere "Note sull'impermeabilità e la tenuta alla polvere" (📖ix) e "Pulizia in seguito all'utilizzo della fotocamera in subacquea" (📖xii). <p>Si noti che la presenza di corpi estranei all'interno della fotocamera potrebbe causare danni non coperti dalla garanzia.</p>

Conservazione

Rimuovere la batteria ricaricabile se si prevede di non utilizzare la fotocamera per periodi prolungati. Per prevenire la formazione di condensa o muffe, estrarre la fotocamera dal luogo in cui è riposta almeno una volta al mese. Prima di riporre nuovamente la fotocamera, accenderla e premere alcune volte il pulsante di scatto.



Non riporre la fotocamera in luoghi aventi le seguenti caratteristiche:

- Luoghi con scarsa ventilazione o con livelli di umidità superiori al 60%
- Luoghi con temperature superiori a 50 °C o inferiori a -10 °C
- In prossimità di apparecchiature che possono produrre forti campi elettromagnetici, quali televisori o radio

Per riporre la batteria ricaricabile, adottare le precauzioni riportate al paragrafo "Batteria ricaricabile" (📖161) in "Cura e manutenzione della fotocamera" (📖160).



Messaggi di errore









Se viene visualizzato un messaggio di errore, consultare la tabella sotto riportata.

Visualizzazione	Causa/soluzione	
Alta temperatura della batteria. La fotocamera si sta per spegnere.	La fotocamera si spegne automaticamente. Attendere che la temperatura della fotocamera o della batteria ricaricabile scenda prima di riprendere a utilizzarla.	-
La fotocamera si sta per spegnere per evitare il surriscaldamento.		
Card di memoria protetta in scrittura	L'interruttore di protezione scrittura è in posizione di "blocco". Portare l'interruttore di protezione scrittura in posizione di "scrittura".	-
Card non utilizzabile	<p>Si è verificato un errore durante l'accesso alla card di memoria.</p> <ul style="list-style-type: none"> • Utilizzare una card di memoria approvata. • Verificare che i contatti siano puliti. • Controllare che la card di memoria sia inserita correttamente. 	6, 197
Card non leggibile		
Card non formattata. Formattare?	La card di memoria non è stata formattata per essere utilizzata con la fotocamera. Durante la formattazione vengono eliminati tutti i dati salvati sulla card di memoria. Se si desidera conservare delle immagini, prima di formattare la card di memoria selezionare No e salvare delle copie su un computer o altro supporto. Selezionare Si e premere il pulsante  per formattare la card di memoria.	163
Memoria insufficiente	Eliminare alcune immagini oppure inserire una nuova card di memoria.	6, 16
Immagine non salvabile.	Si è verificato un errore durante il salvataggio dell'immagine. Inserire una nuova card di memoria oppure formattare la card di memoria o la memoria interna.	129
	È stato raggiunto il numero massimo di file previsto dalla fotocamera. Inserire una nuova card di memoria oppure formattare la card di memoria o la memoria interna.	129
	Non vi è spazio sufficiente per il salvataggio della copia. Eliminare alcune immagini dalla destinazione.	16

Visualizzazione	Causa/soluzione	
Salvare i dati registrati in precedenza come film accelerato?	La fotocamera si è spenta durante la registrazione di un film accelerato. <ul style="list-style-type: none"> • Selezionare Si per creare un film accelerato con le immagini acquisite in precedenza. • Selezionare No per eliminare i dati incompleti. 	–
L'immagine non può essere modificata.	Controllare che le immagini possano essere modificate.	64, 175
Filmato non registrabile	Si è verificato un errore di time-out durante il salvataggio del filmato sulla card di memoria. Selezionare una card di memoria con una velocità in scrittura superiore.	72, 197
La memoria non contiene immagini	Non sono presenti immagini nella memoria interna o sulla card di memoria. <ul style="list-style-type: none"> • Rimuovere la card di memoria per riprodurre le immagini contenute nella memoria interna. • Per copiare nella card di memoria le immagini salvate nella memoria interna della fotocamera, premere il pulsante MENU per selezionare Copia dal menu play. 	7 97
File senza dati immagine	Il file non è stato creato o modificato con questa fotocamera. Il file non può essere visualizzato su questa fotocamera. Visualizzare il file su un computer o sul dispositivo utilizzato per crearlo o modificarlo.	–
File non riproducibile		
Tutte le foto sono nascoste	Non sono disponibili immagini per uno slide show, ecc.	95
Immagine non cancellabile	L'immagine è protetta. Disattivare la protezione.	96
Impossibile impostare orologio da satellite.	L'orologio della fotocamera non è stato impostato correttamente. Modificare la posizione o l'orario e stabilire nuovamente la posizione.	–
File A-GPS non trovato sulla card.	Sulla card di memoria non è stato trovato un file A-GPS da aggiornare. Controllare quanto segue. <ul style="list-style-type: none"> • Se la card di memoria è inserita • Se il file A-GPS è archiviato sulla card di memoria • Se il file A-GPS salvato sulla card di memoria è più recente del file A-GPS salvato nella fotocamera • Se il file A-GPS è ancora valido 	–

Visualizzazione	Causa/soluzione	
Aggiornamento non riuscito.	Non è possibile aggiornare il file A-GPS. Il file A-GPS potrebbe essere danneggiato. Scaricarlo nuovamente dal sito Web.	110
Impossibile determinare posizione attuale.	La fotocamera non è in grado di determinare la posizione attuale durante il calcolo della distanza. Modificare la posizione o l'orario e stabilire nuovamente la posizione.	-
Impossibile salvare su card.	Non è inserita una card di memoria. Inserire una card di memoria.	6
	Non sono stati memorizzati registri.	143
	È stato superato il numero massimo di eventi dati salvabili in un giorno. <ul style="list-style-type: none"> Registri dati posizione: fino a 36 eventi dati al giorno Registri di altitudine e profondità subacquea: fino a 34 eventi dati ciascuno al giorno 	181
	È stato superato il numero massimo di eventi dati salvabili in una singola card di memoria. <ul style="list-style-type: none"> Registri dati posizione: fino a 100 eventi dati Registro di altitudine e registro di profondità subacquea: fino a 100 eventi dati totali Sostituire la card di memoria con una nuova oppure eliminare i dati di registro non necessari dalla card di memoria.	143, 181
Impossibile correggere la bussola.	La fotocamera non è in grado di calibrare la bussola elettronica. Stando all'aperto, muovere la fotocamera descrivendo un otto nell'aria, e contemporaneamente ruotare il polso in modo da orientare la fotocamera in avanti e all'indietro, da un lato all'altro o verso l'alto e verso il basso.	116

Visualizzazione	Causa/soluzione	
Nessun accesso.	<p>La fotocamera non riceve il segnale dallo smart device. Ristabilire la connessione wireless.</p> <ul style="list-style-type: none"> • Premere il pulsante  (Wi-Fi). • Sfioccare la fotocamera con uno smart device compatibile con NFC. • Selezionare Connessione con smart device nel menu opzioni Wi-Fi. 	108, 147
Impossibile stabilire una connessione.	<p>La fotocamera non è riuscita a stabilire una connessione durante la ricezione di segnali dallo smart device. Impostare un canale diverso in Canale sotto Opzioni nel menu opzioni Wi-Fi e ristabilire la connessione wireless.</p>	108, 147
Connessione Wi-Fi terminata.	<p>La connessione Wi-Fi viene disattivata nei seguenti casi:</p> <ul style="list-style-type: none"> • Se i segnali ricevuti sono deboli • Se il livello di carica della batteria ricaricabile è basso • Se si collega o scollega un cavo, oppure si rimuove o si inserisce una card di memoria <p>Utilizzare una batteria ricaricabile completamente carica, scollegare il televisore, il computer e la stampante dalla fotocamera e ristabilire la connessione wireless.</p>	108, 147
Errore obiettivo. Riprovare dopo aver spento e riaccesso la fotocamera.	<p>Se il problema persiste, contattare il rivenditore o un centro di assistenza autorizzato Nikon.</p>	170
Errore di comunicazione	<p>Si è verificato un errore durante la comunicazione con la stampante. Spegnerla fotocamera e ricollegare il cavo USB.</p>	153
Errore di sistema	<p>Si è verificato un errore nel circuito interno della fotocamera. Spegnerla fotocamera, rimuovere e reinserire la batteria ricaricabile, quindi riaccendere la fotocamera. Se il problema persiste, contattare il rivenditore o un centro di assistenza autorizzato Nikon.</p>	170

Visualizzazione	Causa/soluzione	
Errore stampante: verificare stato stampante.	Dopo avere risolto il problema, selezionare Riprendi e premere il pulsante  per riprendere a stampare.*	–
Errore stampante: verificare carta.	Caricare la carta del formato specificato, selezionare Riprendi e premere il pulsante  per riprendere a stampare.*	–
Errore stampante: inceppamento carta.	Rimuovere il foglio di carta che ha provocato l'inceppamento, selezionare Riprendi e premere il pulsante  per riprendere a stampare.*	–
Errore stampante: carta esaurita.	Caricare la carta del formato specificato, selezionare Riprendi e premere il pulsante  per riprendere a stampare.*	–
Errore stampante: verificare inchiostro.	Si è verificato un problema relativo all'inchiostro di stampa. Controllare l'inchiostro, selezionare Riprendi e premere il pulsante  per riprendere a stampare.*	–
Errore stampante: inchiostro esaurito.	Sostituire la cartuccia d'inchiostro, selezionare Riprendi e premere il pulsante  per riprendere a stampare.*	–
Errore stampante: file alterato.	Si è verificato un problema relativo al file dell'immagine da stampare. Selezionare Annulla , quindi premere il pulsante  per annullare la stampa.	–

* Per ulteriori informazioni, consultare la documentazione fornita con la stampante.

Risoluzione dei problemi

Se la fotocamera non funziona come previsto, consultare l'elenco dei problemi più frequenti riportato di seguito prima di rivolgersi al rivenditore di fiducia o a un centro di assistenza autorizzato Nikon.



Problemi relativi ad alimentazione, monitor e impostazioni

Problema	Causa/soluzione	
La fotocamera è accesa ma non risponde.	Attendere la fine della registrazione. Se il problema persiste, spegnere la fotocamera. Se la fotocamera non si spegne, rimuovere e reinserire la batteria o le batterie oppure, se si sta utilizzando un adattatore CA, scollegare e ricollegare l'adattatore CA. Si noti che, sebbene i dati attualmente in corso di registrazione verranno persi, i dati già registrati non verranno influenzati dalla rimozione o disconnessione della fonte di alimentazione.	–
Non è possibile accendere la fotocamera.	<ul style="list-style-type: none">• La batteria ricaricabile è scarica.• L'interruttore di alimentazione diventa operativo alcuni secondi dopo l'inserimento della batteria ricaricabile. Attendere alcuni secondi prima di premere l'interruttore di alimentazione.	6, 8, 162 –
La fotocamera si spegne senza preavviso.	<ul style="list-style-type: none">• La fotocamera si spegne automaticamente per risparmiare energia (funzione di autospegnimento).• La fotocamera e la batteria ricaricabile potrebbero non funzionare correttamente alle basse temperature.• L'interno della fotocamera si è surriscaldato. Lasciare la fotocamera spenta finché i componenti interni non si raffreddano, quindi provare a riaccenderla.	13 161 –
Sul monitor non appare nulla.	<ul style="list-style-type: none">• La fotocamera è spenta.• La fotocamera si spegne automaticamente per risparmiare energia (funzione di autospegnimento).• La spia del flash lampeggia mentre il flash è in fase di carica. Attendere che il processo di carica si concluda.• La fotocamera è collegata a un televisore o a un computer.• La fotocamera e lo smart device sono connessi mediante una connessione Wi-Fi e la fotocamera viene comandata a distanza.	10 13 – – –
La fotocamera si surriscalda.	La fotocamera può diventare molto calda se rimane in funzione a lungo durante la registrazione di filmati, o se viene utilizzata in ambienti molto caldi. Non si tratta di un'anomalia di funzionamento.	–





Problema	Causa/soluzione	
<p>La batteria ricaricabile inserita nella fotocamera non può essere caricata.</p>	<ul style="list-style-type: none"> • Verificare che tutti i collegamenti siano stati eseguiti correttamente. • La mancata attivazione del processo di carica in seguito al collegamento della fotocamera al computer potrebbe essere dovuta a una delle cause descritte di seguito. <ul style="list-style-type: none"> - È stato selezionato No in corrispondenza di Ricarica via computer nel menu impostazioni. - Il processo di carica della batteria ricaricabile si interrompe se si spegne la fotocamera. - La batteria ricaricabile non può essere ricaricata se non è stata eseguita l'impostazione della lingua di visualizzazione e della data e dell'ora sulla fotocamera, o se la data e l'ora sono state reimpostate in seguito allo scaricamento della batteria ricaricabile dell'orologio della fotocamera. Utilizzare l'adattatore CA/ caricabatteria per caricare la batteria ricaricabile. - Il processo di carica della batteria ricaricabile potrebbe interrompersi se il computer entra in modalità di sospensione. - Potrebbe non essere possibile caricare la batteria ricaricabile per ragioni legate alle caratteristiche, alle impostazioni o allo stato del computer. 	<p>8</p> <p>78, 130</p> <p>–</p> <p>10, 11</p> <p>–</p> <p>–</p>
<p>I contenuti visualizzati nel monitor sono di difficile lettura.</p>	<ul style="list-style-type: none"> • Regolare la luminosità del monitor. • Il monitor è sporco. Pulire il monitor. 	<p>121</p> <p>164</p>
<p> lampeggia sullo schermo.</p> <p>La data e l'ora di registrazione non sono corrette.</p>	<ul style="list-style-type: none"> • Se l'orologio della fotocamera non è stato impostato,  lampeggia nella schermata di ripresa, e le immagini e i filmati salvati prima dell'impostazione dell'orologio saranno datati rispettivamente "00/00/0000 00:00" e "01/01/2015 00:00". Impostare la data e l'ora corrette in corrispondenza di Fuso orario e data nel menu impostazioni. • L'orologio della fotocamera non è preciso come gli orologi normali. Confrontare periodicamente l'ora indicata dall'orologio della fotocamera con quella di un orologio più preciso e, se necessario, reimpostarla. 	<p>4, 119</p>
<p>Non vengono visualizzati indicatori nel monitor.</p>	<p>Nascondi info in corrispondenza di Info foto in Impostazioni monitor nel menu impostazioni.</p>	<p>121</p>
<p>Timbro data non è disponibile.</p>	<p>Fuso orario e data non è stato impostato nel menu impostazioni.</p>	<p>119</p>
<p>La data non viene impressa sulle immagini nonostante sia stata attivata l'opzione Timbro data.</p>	<ul style="list-style-type: none"> • Il modo di ripresa selezionato non è compatibile con Timbro data. • La data non può essere impressa sui filmati. 	<p>123</p>

Problema	Causa/soluzione	
All'accensione della fotocamera viene visualizzata la schermata di impostazione del fuso orario e della data. Le impostazioni della fotocamera sono state ripristinate.	La batteria dell'orologio è scarica; tutte le impostazioni sono state riportate ai valori predefiniti.	10, 11
La fotocamera produce un suono.	Quando Modo autofocus è impostato su AF permanente o in alcuni modi di ripresa, la fotocamera potrebbe produrre un suono udibile durante la messa a fuoco.	18, 91, 105

Problemi relativi alla ripresa

Problema	Causa/soluzione	
Non è possibile passare al modo di ripresa.	Scollegare il cavo HDMI o il cavo USB.	150
Non è possibile scattare foto o registrare filmati.	<ul style="list-style-type: none"> Se la fotocamera è nel modo di riproduzione, premere il pulsante , il pulsante di scatto o il pulsante  (⏏). Se sono visualizzati i menu, premere il pulsante MENU. Se la spia del flash lampeggia, significa che il flash è in carica. La batteria ricaricabile è scarica. 	1, 15 78 44 6, 8, 162
La fotocamera non mette a fuoco.	<ul style="list-style-type: none"> Il soggetto è troppo vicino. Provare a eseguire la ripresa nel modo selezione scene auto, modo scena Macro/primo piano o modo macro. Il soggetto è difficile da mettere a fuoco. Impostare Illuminatore AF nel menu impostazioni su Auto. Spegnere e riaccendere la fotocamera. 	18, 19, 21, 25, 47 54 125 –
Le immagini sono mosse.	<ul style="list-style-type: none"> Utilizzare il flash. Aumentare il valore della sensibilità ISO. Durante le riprese di immagini fisse, attivare Foto VR. Durante la registrazione di filmati, attivare Filmato VR. Utilizzare un treppiedi per stabilizzare la fotocamera (utilizzando l'autoscatto insieme al treppiedi è possibile ottenere risultati migliori). 	44 87 106, 124 46

Problema	Causa/soluzione	
Nelle immagini acquisite con il flash sono presenti dei punti luminosi.	Il flash riflette le particelle presenti nell'aria. Selezionare  (disattivato) come modo flash.	44
Il flash non viene attivato.	<ul style="list-style-type: none"> È stato impostato  (disattivato) come modo flash. 	44
	<ul style="list-style-type: none"> È stato selezionato un modo scena che prevede delle limitazioni relative al flash. 	49
	<ul style="list-style-type: none"> È stata attivata una funzione che prevede delle limitazioni relative all'attivazione del flash. 	56
Non è possibile utilizzare lo zoom digitale.	<ul style="list-style-type: none"> Zoom digitale è stato impostato su No nel menu impostazioni. 	125
	<ul style="list-style-type: none"> Lo zoom digitale non può essere utilizzato in alcuni modi di ripresa o durante l'uso di determinate impostazioni di altre funzioni. 	58, 125
Formato immagine non è disponibile.	È stata attivata una funzione che prevede delle limitazioni relative a Formato immagine .	56
Quando si preme il pulsante di scatto non viene emesso alcun suono.	È stato selezionato No in corrispondenza di Suono scatto in Impostazioni audio nel menu impostazioni. In alcuni modi di ripresa o con determinate impostazioni non viene emesso alcun suono, anche se è selezionato Sì .	126
L'illuminatore ausiliario AF non viene attivato.	È stato selezionato No in corrispondenza di Illuminatore AF nel menu impostazioni. L'illuminatore ausiliario AF potrebbe non attivarsi in base alla posizione dell'area di messa a fuoco o al modo di ripresa, anche se è selezionato Auto .	125
Nelle immagini appare l'effetto smear.	L'obiettivo è sporco. Pulire l'obiettivo.	164
I colori sono innaturali.	Il bilanciamento del bianco o la tinta non sono regolati correttamente.	25, 43, 82
L'immagine presenta pixel luminosi distribuiti in modo casuale ("disturbo").	Il soggetto è scuro e il tempo di posa è troppo lungo, oppure il valore di sensibilità ISO è troppo alto. Per ridurre il disturbo è possibile:	
	<ul style="list-style-type: none"> Utilizzare il flash Impostare un valore di sensibilità ISO più basso 	44 87
Le immagini sono troppo scure (sottoesposte).	<ul style="list-style-type: none"> È stato impostato  (disattivato) come modo flash. 	44
	<ul style="list-style-type: none"> Sono presenti ostacoli davanti alla finestra del flash. 	12
	<ul style="list-style-type: none"> Il soggetto è al di fuori della portata del flash. 	193
	<ul style="list-style-type: none"> Regolare la compensazione dell'esposizione. 	48
	<ul style="list-style-type: none"> Aumentare la sensibilità ISO. 	87
	<ul style="list-style-type: none"> Il soggetto è in controluce. Selezionare il modo scena Controluce oppure selezionare  (fill flash) come modo flash. 	26, 44





Problema	Causa/soluzione	
Le immagini sono troppo chiare (sovraesposte).	Regolare la compensazione dell'esposizione.	48
Si ottengono risultati indesiderati con il flash impostato su  (auto con riduzione occhi rossi).	Utilizzare un modo scena diverso da Ritratto notturno e un'impostazione del flash diversa da  (auto con riduzione occhi rossi), quindi riprovare a scattare la foto.	44, 49
Le tonalità della pelle non sono state ammorbidite.	<ul style="list-style-type: none"> In alcune condizioni di ripresa, i toni della pelle dei visi potrebbero non essere ammorbiditi. 	52
	<ul style="list-style-type: none"> Nel caso di immagini contenenti quattro o più volti, provare a utilizzare l'effetto Effetto pelle soft di Ritocco glamour nel menu play. 	67
Il salvataggio delle immagini richiede tempo.	Nelle seguenti situazioni, il salvataggio richiede un tempo maggiore:	–
	<ul style="list-style-type: none"> Se è attiva la funzione di riduzione disturbo, ad esempio in caso di ripresa in ambienti bui Se come modo flash è impostato  (auto con riduzione occhi rossi) 	45
	<ul style="list-style-type: none"> Durante le riprese fotografiche nei seguenti modi scena: <ul style="list-style-type: none"> Mano libera in Ritratto notturno Mano libera in Paesaggio notturno HDR impostato su ON in Controluce Panorama semplificato 	24
	<ul style="list-style-type: none"> Se si utilizza la funzione Effetto pelle soft durante le riprese. 	25
	<ul style="list-style-type: none"> Se si utilizza il modo di ripresa in sequenza 	26 30 52
<ul style="list-style-type: none"> Se si utilizza il modo di ripresa in sequenza 	84	
Nel monitor o nelle immagini appare un oggetto di forma ellittica o una striscia con i colori dell'arcobaleno.	Durante le riprese in controluce o quando si inquadrano sorgenti luminose molto forti (ad esempio il sole), potrebbero apparire oggetti di forma ellittica o strisce multicolori (immagini fantasma). Cambiare posizione alla sorgente luminosa oppure escluderla dall'inquadratura e riprovare a scattare.	–

Problemi relativi alla riproduzione

Problema	Causa/soluzione	
Non è possibile riprodurre il file.	<ul style="list-style-type: none"> • Questa fotocamera potrebbe non essere in grado di riprodurre immagini acquisite con fotocamere digitali di altre marche o modelli. • Questa fotocamera non consente di riprodurre filmati registrati con fotocamere digitali di altre marche o modelli. • Questa fotocamera potrebbe non consentire la riproduzione di dati modificati a computer. 	–
Non è possibile ingrandire l'immagine con lo zoom.	<ul style="list-style-type: none"> • Lo zoom in riproduzione non può essere utilizzato con i filmati. • Quando si ingrandisce un'immagine di piccole dimensioni, il rapporto di ingrandimento visualizzato sullo schermo potrebbe non corrispondere al rapporto di ingrandimento effettivo dell'immagine. • Questa fotocamera potrebbe non essere in grado di ingrandire immagini acquisite con fotocamere digitali di altre marche o modelli. 	–
Non è possibile modificare le immagini.	<ul style="list-style-type: none"> • Alcune immagini non possono essere modificate. Le immagini modificate in precedenza potrebbero non essere più modificabili. • Non vi è spazio libero sufficiente sulla card di memoria o nella memoria interna. • Questa fotocamera non è in grado di modificare le immagini acquisite con altre fotocamere. • Le funzioni di modifica utilizzate per le immagini non sono disponibili per i filmati. 	32, 64 – – –
Non è possibile ruotare l'immagine.	<ul style="list-style-type: none"> • Questa fotocamera non consente di ruotare immagini acquisite con fotocamere digitali di altre marche o modelli. • Non è possibile ruotare le immagini acquisite con la funzione Sovrastampa dati. 	– 68
Non è possibile visualizzare le immagini sul televisore.	<ul style="list-style-type: none"> • La fotocamera è collegata a un computer o a una stampante. • La card di memoria non contiene immagini. • Rimuovere la card di memoria per riprodurre le immagini contenute nella memoria interna. 	– – 7

Problema	Causa/soluzione	
<p>Nikon Transfer 2 non viene avviato quando si collega la fotocamera a un computer.</p>	<ul style="list-style-type: none"> • La fotocamera è spenta. • La batteria ricaricabile è scarica. • Il cavo USB non è collegato correttamente. • Il computer non riconosce la fotocamera. • Il computer non è impostato per l'avvio automatico di Nikon Transfer 2. Per ulteriori informazioni su Nikon Transfer 2, consultare la guida di ViewNX 2. 	<p>– 130, 150 150, 157 – –</p>
<p>La schermata di avvio di PictBridge non viene visualizzata quando la fotocamera è collegata a una stampante.</p>	<p>Su alcune stampanti compatibili con PictBridge, la schermata di avvio di PictBridge potrebbe non essere visualizzata e potrebbe non essere possibile stampare le immagini se è selezionato Auto in corrispondenza di Ricarica via computer nel menu impostazioni. Impostare Ricarica via computer su No e ricollegare la fotocamera alla stampante.</p>	<p>78, 130</p>
<p>Le immagini da stampare non vengono visualizzate.</p>	<ul style="list-style-type: none"> • La card di memoria non contiene immagini. • Rimuovere la card di memoria per stampare le immagini contenute nella memoria interna. 	<p>– 7</p>
<p>Non è possibile selezionare il formato carta con la fotocamera.</p>	<p>Nei seguenti casi non è possibile utilizzare la fotocamera per selezionare il formato carta, anche se si utilizza una stampante compatibile con PictBridge. Utilizzare la stampante per selezionare il formato carta.</p> <ul style="list-style-type: none"> • La stampante non supporta i formati carta specificati dalla fotocamera. • La stampante seleziona automaticamente il formato carta. 	<p>–</p>

Funzioni di localizzazione

Problema	Causa/soluzione	
Impossibile acquisire la posizione; l'acquisizione della posizione richiede molto tempo.	<ul style="list-style-type: none"> In alcuni ambienti di ripresa, la fotocamera potrebbe non essere in grado di acquisire la posizione. Per utilizzare le funzioni di localizzazione, portare la fotocamera in campo aperto, ove siano presenti meno ostacoli possibile. Al primo rilevamento della posizione, o se non è stato possibile rilevare la posizione per circa due ore, l'acquisizione dei dati di posizione richiede alcuni minuti. 	134
Impossibile registrare i dati di posizione sulle immagini acquisite.	Quando è visualizzato  o  nella schermata di ripresa, i dati di posizione non vengono registrati. Prima di effettuare riprese fotografiche, verificare la ricezione dei dati di posizione.	132
Discrepanza tra la posizione di ripresa effettiva e i dati di posizione registrati.	In alcuni ambienti di ripresa i dati di posizione acquisiti potrebbero non essere precisi. Se vi sono notevoli discrepanze tra i segnali provenienti dai satelliti di posizionamento, si potrebbe verificare uno scostamento anche di varie centinaia di metri.	134
Il nome del luogo registrato differisce da quello previsto, oppure non viene visualizzato.	Può accadere che alcuni nomi di località non vengano registrati, o che venga registrato il nome di un punto di interesse diverso.	-
Impossibile aggiornare il file A-GPS.	<ul style="list-style-type: none"> Controllare quanto segue. <ul style="list-style-type: none"> Se la card di memoria è inserita Se il file A-GPS è archiviato sulla card di memoria Se il file A-GPS salvato sulla card di memoria è più recente del file A-GPS salvato nella fotocamera Se il file A-GPS è ancora valido Il file A-GPS potrebbe essere danneggiato. Scaricarlo nuovamente dal sito Web. 	110
Impossibile visualizzare la mappa.	Le mappe non possono essere visualizzate mentre si sta ricaricando la fotocamera con l'adattatore CA/caricabatteria, anche se si preme il pulsante  (mappa).	-

Problema	Causa/soluzione	
<p>Impossibile disattivare l'altimetro o il profondimetro.</p>	<p>Quando l'opzione Altim./profondimetro di Opzioni altit./profondità nel menu opzioni dati posizione è impostata su Si, l'altimetro o il profondimetro viene sempre visualizzato, indipendentemente dall'impostazione effettuata per Impostazioni monitor nel menu impostazioni.</p> <p>Per disattivare l'altimetro o il profondimetro impostare Altim./profondimetro su No.</p>	118
<p>Le icone di altitudine/ profondità subacquea e pressione atmosferica rimangono visualizzate nella schermata di ripresa.</p>	<p>Impostare l'opzione Info foto di Impostazioni monitor nel menu impostazioni su Nascondi info.</p>	121
<p>Impossibile visualizzare l'altimetro o il profondimetro anche se Altim./profondimetro è impostato su Si.</p>	<p>Anche se Altim./profondimetro è impostato su Si, l'altimetro o il profondimetro non viene visualizzato nelle seguenti situazioni:</p> <ul style="list-style-type: none"> • Quando il pulsante di scatto è premuto a metà corsa • Durante le riprese nel modo scena Panorama semplificato • Durante la registrazione di filmati • Quando è selezionato un soggetto con l'opzione Inseguimento soggetto di Modo area AF • Quando è visualizzato un messaggio 	<p>–</p> <p>30</p> <p>71</p> <p>88</p> <p>–</p>
<p>Viene indicata una profondità subacquea di 0 m</p>	<p>Se la fotocamera non si trova sott'acqua quando si seleziona il modo scena Foto subacquee, viene visualizzato un valore di profondità subacquea di 0 m.</p>	27
<p>Impossibile selezionare l'opzione Usa dati posizione di Correz. altit./profondità nel menu opzioni dati posizione.</p>	<ul style="list-style-type: none"> • Registra dati posizione nel menu dati posizione è impostato su No. • Affinché sia possibile selezionare questa funzione, è necessario che la fotocamera riceva i segnali da quattro o più satelliti e che abbia eseguito l'acquisizione della posizione. • La fotocamera si trova sott'acqua. Questa funzione non può essere selezionata durante le riprese subacquee. 	<p>110</p> <p>132</p> <p>–</p>
<p>Impossibile selezionare l'opzione Crea registro nel menu opzioni dati posizione.</p>	<ul style="list-style-type: none"> • L'orologio della fotocamera non è stato impostato. Impostare la data e l'ora. • Registra dati posizione nel menu dati posizione è impostato su No. 	<p>119</p> <p>110</p>

Problema	Causa/soluzione	
Impossibile selezionare Avvia tutti i registri o Avvia registro dati posiz.	La fotocamera sta memorizzando dei dati di registro. Per memorizzare un nuovo registro, selezionare Termina tutti i registri o Termina reg. dati posiz. , e terminare la memorizzazione del registro in corso.	114, 143
Impossibile salvare i dati dei registri.	<ul style="list-style-type: none"> • Assicurarsi che sia stata inserita una card di memoria nella fotocamera. • La fotocamera consente di registrare fino a 36 eventi dati al giorno per i registri di posizione, e fino a 34 eventi dati al giorno rispettivamente per i registri di altitudine e profondità. • Il numero totale di eventi dati che è possibile salvare su una singola card di memoria è pari a 200: tale cifra comprende un massimo di 100 eventi dati per i registri di posizione e fino a 100 eventi dati totali per i registri di altitudine e profondità. Eliminare i dati dei registri non necessari dalla card di memoria, oppure sostituire la card di memoria con una nuova. 	6, 143, 181
Impossibile selezionare l'opzione Imp. orologio da satellite nel menu opzioni dati posizione.	Registra dati posizione nel menu dati posizione è impostato su No .	110

Nomi dei file

Di seguito sono indicati i criteri di denominazione delle immagini e dei filmati.

Nome del file: DSCN 0001 .JPG

(1) (2) (3)

(1) Identificativo	Non visualizzato sullo schermo della fotocamera. <ul style="list-style-type: none">• DSCN: immagini fisse originali, filmati• SSCN: copie create con Mini-foto• RSCN: copie ritagliate• FSCN: immagini create con una funzione di modifica diversa da Ritaglio e Mini-foto, filmati creati con la funzione di modifica dei filmati
(2) Numero file	Assegnato in ordine crescente e compreso tra "0001" e "9999".
(3) Estensione	Indica il formato del file. <ul style="list-style-type: none">• .JPG: immagini fisse• .MOV: filmati



Salvataggio dei dati di registro sulle card di memoria

I dati di registro vengono salvati nella cartella "NCFL".

Nome del file: **N151115 0 .log**

(1) (2) (3)

(1) Data	Il file viene nominato automaticamente con la data (ultime due cifre dell'anno, mese e giorno in formato AAMMGG) in cui è stata avviata la memorizzazione del registro.	
(2) Numero di identificazione	Per gestire gli eventi dati dei registri memorizzati nella stessa data, i file vengono nominati con numeri di identificazione assegnati automaticamente in ordine crescente, partendo da "0", nell'ordine di memorizzazione. <ul style="list-style-type: none">• Registri dati di posizione: 36 caratteri alfanumerici totali, comprendenti numeri da 0 a 9 o lettere dalla A alla Z.• Registri di altitudine/profondità subacquea: 34 caratteri alfanumerici totali, comprendenti numeri da 0 a 9 o lettere dalla A alla Z, eccetto I e O.	
(3) Estensione	Indica il tipo di file	
	.log	Registri dati posizione
	.lga	Registri di altitudine
	.lgb	Registri di profondità subacquea

- Registri dati di posizione: è possibile registrare fino a 36 file al giorno e fino a un massimo di 100 file totali su una card di memoria.
- Registri di altitudine/profondità subacquea: è possibile registrare fino a 34 file al giorno per ciascun tipo, e un massimo di 100 totali su una card di memoria.

Accessori opzionali

Caricabatteria

Caricabatteria MH-65

Per caricare una batteria ricaricabile completamente scarica sono necessari circa 2 ore e 30 minuti.

Adattatore CA

Adattatore CA EH-62F

(collegare come mostrato di seguito)

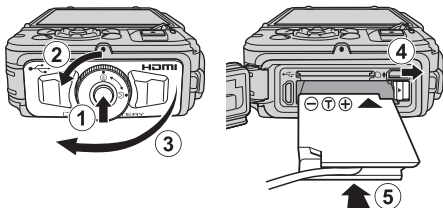

Assicurarsi che il connettore di alimentazione sia inserito completamente nell'apposito alloggiamento prima di inserire l'adattatore CA nel vano batteria.

- Quando si utilizza l'adattatore CA, non è possibile chiudere il coperchio del vano batteria/alloggiamento card di memoria. Non tirare il cavo dell'adattatore CA. Se si tira il cavo, il collegamento tra la fotocamera e la fonte di alimentazione viene interrotto, e la fotocamera si spegne.

Speedlight subacqueo

Speedlight subacqueo SB-N10

Per montare il lampeggiatore subacqueo sulla COOLPIX AW130, sono necessari un adattatore per cavo in fibra ottica subacqueo SR-CP10A (in vendita separatamente), un cavo in fibra ottica subacqueo SC-N10A (in vendita separatamente) e un'unità di supporto subacquea SK-N10A (in vendita separatamente). Per le istruzioni di montaggio vedere 183.

La disponibilità può variare a seconda del Paese o dell'area geografica. Per informazioni aggiornate consultare il nostro sito Web o le brochure.

Montaggio dello speedlight subacqueo

Montando lo speedlight subacqueo SB-N10 sulla COOLPIX AW130, è possibile eseguire riprese subacquee con il flash. Durante le riprese, impostare **Flash subacqueo** (📖126) nel menu impostazioni su **Si**.

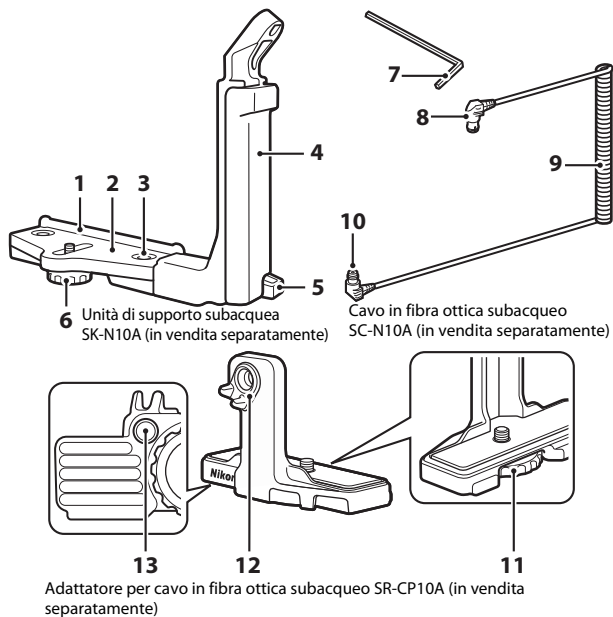

- 1 Guida di innesto
- 2 Sostegno
- 3 Vite di blocco impugnatura
- 4 Impugnatura
- 5 Gancio per cinghia da polso
- 6 Vite di blocco per custodia/adattatore
- 7 Brugola M4

- 8 Connettore (per collegamento al lampeggiatore SB-N10)
- 9 Cavo
- 10 Connettore (per collegamento al lampeggiatore SR-CP10A)
- 11 Vite di blocco fotocamera
- 12 Connettore in fibra ottica
- 13 Foro per vite di blocco adattatore

Si raccomanda di spegnere la fotocamera e lo speedlight subacqueo prima di montare quest'ultimo.

1 Innestare la fotocamera sull'adattatore per cavo in fibra ottica subacqueo.

- Allineare la vite di blocco fotocamera dell'adattatore del cavo all'attacco per treppiedi della fotocamera, e serrare la vite.

✔ Note

Si raccomanda di avvitare correttamente la vite di blocco fotocamera dell'adattatore nell'attacco per treppiedi della fotocamera e di non esercitare una forza eccessiva durante il serraggio. In caso contrario, si rischia di danneggiare l'attacco per treppiedi.

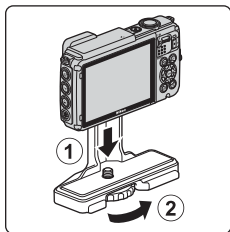

2 Innestare lo speedlight subacqueo sull'impugnatura dell'unità di supporto subacquea.

- Serrare il bullone di montaggio dello speedlight subacqueo.

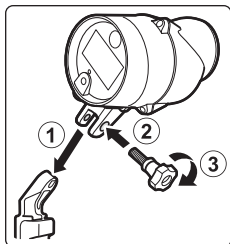

3 Tenendo saldamente la fotocamera, innestare l'adattatore per cavo sull'unità di supporto subacquea.

- Allineare la vite di blocco custodia/adattatore dell'unità di supporto al foro per vite di blocco dell'adattatore per cavo e serrare parzialmente la vite, in modo che l'adattatore e l'unità di supporto possano muoversi.

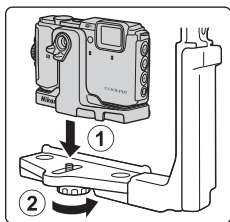

4 Collegare il cavo in fibra ottica subacqueo all'adattatore per cavo.

- Collegare l'estremità del cavo con il tratto rettilineo più lungo (l'estremità che si collega al SR-CP10A) al connettore a fibra ottica sull'adattatore per cavo.
- In seguito al collegamento, fare passare il cavo attraverso i due passacavi dell'adattatore.

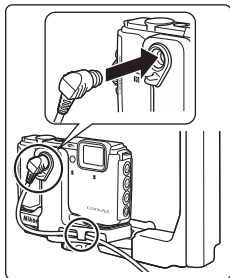

5 Fare scorrere il gruppo comprendente l'adattatore per cavo collegato alla fotocamera e il cavo finché non andrà a contatto con la guida di innesto sostegno.

- Assicurarsi che il cavo non si allenti nei passacavi.

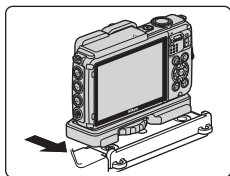

6 Serrare a fondo la vite di blocco custodia/adattatore dell'unità di supporto per fissare l'adattatore per cavo.

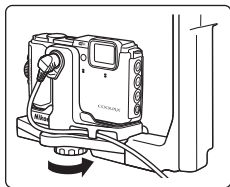

7 Fare passare il cavo in fibra ottica subacqueo attraverso l'impugnatura dell'unità di supporto, dal basso verso l'alto.

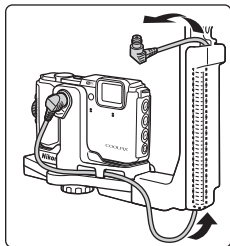

- 8** Aprire il coperchio del sensore dello speedlight subacqueo.

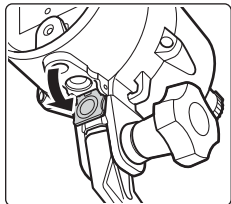

- 9** Collegare un'estremità del cavo (l'estremità da collegare al lampeggiatore SB-N10) al connettore a fibra ottica dello speedlight subacqueo.

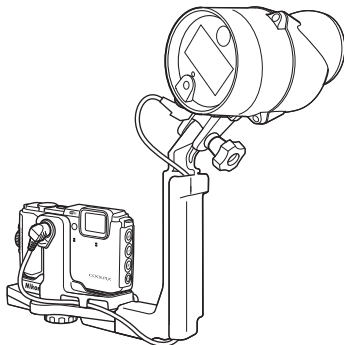
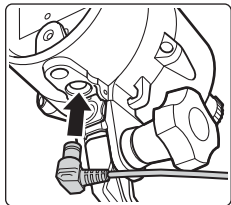

- Per smontare lo speedlight subacqueo o la fotocamera dall'unità di supporto subacquea, ripetere la procedura sopra descritta in ordine inverso.

CONTRATTO DI LICENZA D'USO PER I DATI RELATIVI ALLE MAPPE E AI DATI CON I NOMI DELLE LOCALITÀ

I dati relativi alle mappe e i dati con i nomi delle località memorizzati in questa fotocamera digitale ("Dati") vengono forniti per uso esclusivamente personale e interno e non possono essere utilizzati per scopi di lucro. Tali dati sono protetti da copyright e sono soggetti ai termini e alle condizioni seguenti, concordati tra l'utente e Nikon Corporation ("Nikon") e i suoi licenziatari (inclusi i rispettivi licenziatari e fornitori).

Termini e condizioni

Uso esclusivamente personale. L'utente accetta di utilizzare questi Dati insieme alla fotocamera digitale e ai dati delle immagini scattate con la fotocamera digitale per uso esclusivamente personale, per scopi non commerciali in base ai termini della licenza e non per agenzie di servizi, per condividerli con altri utenti in tempi diversi o per scopi simili. Di conseguenza, fatte salve le limitazioni previste nei paragrafi seguenti, l'utente si impegna a non riprodurre, copiare, modificare, decompilare, disassemblare o decodificare questi dati, o parte di essi, o trasferirli o distribuirli in qualsiasi forma, per qualsiasi scopo, ad eccezione di quanto consentito dalle leggi.

Limitazioni. Ad eccezione dei casi espressamente autorizzati da Nikon, e senza limitarsi e quanto dichiarato nella sezione precedente, l'utente non è autorizzato a utilizzare questi dati (a) con prodotti, sistemi o applicazioni installate o con altre modalità collegate o in comunicazione con veicoli, in grado di gestire la navigazione, il posizionamento, la spedizione, l'orientamento stradale in tempo reale, la gestione di flotte o applicazioni simili; o (b) con o in comunicazione con dispositivi di posizionamento o computer o dispositivi elettronici mobili o wireless, inclusi, senza alcuna limitazione, telefoni cellulari, computer tascabili e palmari, cercapersone e minicomputer palmari multifunzionali o PDA.

Avvertenza. I dati possono contenere informazioni inesatte o incomplete a causa del passare del tempo, del mutare delle circostanze, delle fonti utilizzate e del tipo di raccolta di dati geografici esaurienti; ciascuno di questi fattori può portare a risultati non corretti.

Nessuna garanzia. Il Dati vengono forniti "così come sono" e l'utente accetta di utilizzarli a suo proprio rischio. Nikon e i suoi licenziatari (inclusi i rispettivi licenziatari e fornitori) escludono eventuali garanzie, dichiarazioni o responsabilità di qualsiasi tipo, espresse o implicite, derivanti da leggi o normative varie, incluse, ma non limitate a, contenuto, qualità, precisione, integrità, funzionalità, affidabilità, idoneità per uno scopo particolare, utilità, uso o risultati derivanti da questi Dati, e non garantiscono che i Dati o il server funzioneranno senza interruzioni o che saranno esenti da errori.

Declinazione di garanzia: NIKON E I SUOI LICENZIATARI (INCLUSI I RELATIVI LICENZIATARI E FORNITORI) DECLINANO QUALSIASI RESPONSABILITÀ, ESPRESSA O IMPLICITA, RELATIVAMENTE A QUALITÀ, PRESTAZIONI, COMMERCIALIZZABILITÀ, IDONEITÀ PER UNO SCOPO PARTICOLARE O NON VIOLAZIONE. Alcuni stati, territori o paesi non consentono determinate esclusioni di garanzia; in tal caso l'esclusione di cui sopra deve considerarsi non applicabile.

Declinazione di responsabilità. NIKON E I SUOI LICENZIATARI (INCLUSI I RELATIVI LICENZIATARI E FORNITORI) NON SONO RESPONSABILI: PER EVENTUALI RECLAMI, RICHIESTE O AZIONI, INDIPENDENTEMENTE DALLA NATURA DELLA CAUSA DEL RECLAMO O DELL'AZIONE, CHE FANNO RIFERIMENTO A PERDITE, LESIONI O DANNI, DIRETTI O INDIRETTI, DERIVANTI DALL'USO O DAL POSSESSO DI QUESTE INFORMAZIONI; O PER EVENTUALI PERDITE DI PROFITTI, GUADAGNI, CONTRATTI O RISPARMI, O ALTRI DANNI DIRETTI, INDIRETTI, ACCIDENTALI, SPECIALI O CONSEGUENZIALI DERIVANTI DALL'USO O DALL'IMPOSSIBILITÀ DI USARE TALI INFORMAZIONI, O PER EVENTUALI LACUNE IN QUESTE INFORMAZIONI, O PER LA VIOLAZIONE DI QUESTI TERMINI O CONDIZIONI, PER UN'AZIONE PREVISTA DAL CONTRATTO, UN ILLECITO O SULLA BASE DI UNA GARANZIA, ANCHE QUALORA NIKON O I SUOI LICENZIATARI FOSSERO STATI INFORMATI DELLA POSSIBILITÀ DI TALI DANNI. Alcuni stati, territori e paesi non consentono determinate esclusioni di responsabilità o limitazioni dei danni; in tal caso la limitazione di cui sopra deve considerarsi non applicabile.

Controllo delle esportazioni. L'utente accetta di non esportare da qualsiasi luogo parte dei Dati o qualsiasi prodotto direttamente correlato, tranne in caso di conformità con, e in possesso di tutte le licenze e approvazioni richieste, le leggi, le regolamentazioni e le normative applicabili, comprese ma non limitate a, le leggi, le regolamentazioni e le normative amministrative dall'Office of Foreign Assets Control e dal Bureau of Industry and Security del Dipartimento del commercio degli Stati Uniti. Nella misura in cui una di queste leggi, norme o regolamenti di esportazione dovesse proibire a Nikon e i suoi soggetti licenzianti di adempiere agli obblighi qui descritti e relativi alla consegna o alla distribuzione dei dati, questa omissione dovrà essere giustificata e non dovrà costituire una violazione di questo Accordo.

Intero accordo. Questi termini e condizioni costituiscono l'intero accordo tra Nikon (e i suoi licenziatari, inclusi i rispettivi licenziatari e i fornitori) e l'utente relativamente alla materia in oggetto e sostituisce integralmente qualsiasi precedente accordo precedente scritto o verbale intercorso tra le parti su tale materia.

Legislazione vigente. I termini e le condizioni sopra indicati saranno regolati dalle leggi del Giappone, senza dare effetto (i) alle norme sul conflitto di leggi dello stesso Paese o (ii) alla Convenzione delle Nazioni Unite sui contratti di vendita internazionale di merci, la cui applicazione è qui espressamente esclusa; premesso che, nel caso in cui le leggi del Giappone non siano ritenute applicabili a questo accordo per qualsivoglia motivo nel paese in cui l'utente ha ricevuto i dati, questo accordo sarà regolato dalle leggi del paese in cui l'utente ha ricevuto i dati. L'utente accetta di sottoporsi alla giurisdizione del Giappone per tutte le controversie, i reclami o le azioni derivanti da o in collegamento con i Dati forniti ai sensi del presente accordo.

Government End Users. If the Data supplied by HERE is being acquired by or on behalf of the United States government or any other entity seeking or applying rights similar to those customarily claimed by the United States government, the Data is a "commercial item" as that term is defined at 48 C.F.R. ("FAR") 2.101, is licensed in accordance with the End-User Terms under which this Data was provided, and each copy of the Data delivered or otherwise furnished shall be marked and embedded as appropriate with the following "Notice of Use," and shall be treated in accordance with such Notice:

NOTICE OF USE
CONTRACTOR (MANUFACTURER/ SUPPLIER) NAME:
HERE
CONTRACTOR (MANUFACTURER/ SUPPLIER) ADDRESS:
425 West Randolph Street, Chicago, Illinois 60606
This Data is a commercial item as defined in
FAR 2.101 and is subject to the End-User
Terms under which this Data was provided.
© 2014 HERE - All rights reserved.

If the Contracting Officer, federal government agency, or any federal official refuses to use the legend provided herein, the Contracting Officer, federal government agency, or any federal official must notify HERE prior to seeking additional or alternative rights in the Data.

Comunicazioni relative ai titolari dei copyright dei software concessi in licenza

- Dati delle mappe e nomi delle località per il Giappone



© 2014 ZENRIN CO., LTD. All rights reserved.

Questo servizio utilizza dati delle mappe e nomi delle località (POI) di ZENRIN CO., LTD.

"ZENRIN" is a registered trademark of ZENRIN CO., LTD.

- Dati delle mappe e nomi delle località escluso il Giappone



© 1987-2014 HERE

All rights reserved.

Austria: © Bundesamt für Eich- und Vermessungswesen

Belgium: © - Distribution & Copyright CIRB

Croatia/Cyprus/Estonia/Latvia/Lithuania/Moldova/Poland/Slovenia/Ukraine: © EuroGeographics

Denmark: Contains data that is made available by the Danish Geodata Agency (FOT) Retrieved by HERE 01/2014

Finland: Contains data from the National Land Survey of Finland Topographic Database 06/2012. (Terms of Use available at http://www.maanmittauslaitos.fi/en/NLS_open_data_licence_version1_20120501).

Contains data that is made available by Itella in accordance with the terms available at http://www.itella.fi/liitteet/palvelutuotteet/yhteystietopalvelut/uusi_postal_code_services_service_description_and_terms_of_use.pdf. Retrieved by HERE 09/2013

France: source: © IGN 2009 – BD TOPO ©

Germany: Die Grundlagendaten wurden mit Genehmigung der zuständigen Behörden entnommen. Contains content of „BayrischeVermessungsverwaltung – www.geodaten.bayern.de“, licensed in accordance with <http://creativecommons.org/licenses/by/3.0/legalcode>

Contains content of "LGL, www.lgl-bw.de", licensed in accordance with <http://creativecommons.org/licenses/by/3.0/legalcode>

Contains content of "Stadt Köln – offenedaten-koeln.de", licensed in accordance with <http://creativecommons.org/licenses/by/3.0/legalcode>

Contains Content of "Geoportal Berlin / ATKIS® Basis-DLM", licensed in accordance with <http://www.stadtentwicklung.berlin.de/geoinformation/download/nutzlil.pdf>

Contains Content of "Geoportal Berlin / Karte von Berlin 1:5000 (K5-Farbausgabe)", licensed in accordance with <http://www.stadtentwicklung.berlin.de/geoinformation/download/nutzlil.pdf>

Great Britain: Contains Ordnance Survey data © Crown copyright and database right 2010
Contains Royal Mail data © Royal Mail copyright and database right 2010

Greece: Copyright Geomatics Ltd.

Italy: La Banca Dati Italiana è stata prodotta usando quale riferimento anche cartografia numerica ed al tratto prodotta e fornita dalla Regione Toscana.

Contains data from Trasporto Passeggeri Emilia-Romagna- S.p.A.

Includes content of Comune di Bologna licensed under <http://creativecommons.org/licenses/by/3.0/legalcode> and updated by licensee July 1, 2013.

Includes content of Comune di Cesena licensed under <http://creativecommons.org/licenses/by/3.0/legalcode> and updated by licensee July 1, 2013.

Includes contents of Ministero della Salute, and Regione Sicilia, licensed under <http://www.formez.it/iodl/> and updated by licensee September 1, 2013.

Includes contents of Provincia di Enna, Comune di Torino, Comune di Pisa, Comune di Trapani, Comune di Vicenza, Regione Lombardia, Regione Umbria, licensed under <http://www.dati.gov.it/iodl/2.0/> and updated by licensee September 1, 2013.

Includes content of GeoforUs, licensed in accordance with <http://creativecommons.org/licenses/by/3.0/legalcode>.

Includes content of Comune di Milano, licensed under <http://creativecommons.org/licenses/by/2.5/it/legalcode> and updated by licensee November 1, 2013.

Includes content of the "Comunità Montana della Carnia", licensed under <http://www.dati.gov.it/iodl/2.0/> and updated by licensee December 1, 2013.

Includes content of "Agenzia per la mobilità" licensed under <http://creativecommons.org/licenses/by/3.0/legalcode> and updated by licensee January 1, 2014.

Includes content of Regione Sardegna, licensed under <http://www.dati.gov.it/iodl/2.0/> and updated by licensee May 1, 2014.

Includes content of CISIS, licensed under <http://creativecommons.org/licenses/by/2.5/legalcode>.

Norway: Copyright © 2000; Norwegian Mapping Authority

Includes data under the Norwegian licence for Open Government data (NLOD), available at <http://data.norge.no/nlod/en/1.0>

Contains information copyrighted by © Kartverket, made available in accordance with <http://creativecommons.org/licenses/by/3.0/no/>.

Contains data under the Norwegian licence for Open Government data (NLOD) distributed by Norwegian Public Roads Administration (NPRA)

Portugal: Source: IgeoE – Portugal

Spain: Información geográfica propiedad del CNIG

Contains data that is made available by the Generalitat de Catalunya Government in accordance with the terms available at http://www.gencat.cat/web/eng/avis_legal.htm. Retrieved by HERE 05/2013.

Contains content of Centro Municipal de Informatica – Malaga, licensed in accordance with <http://creativecommons.org/licenses/by/3.0/legalcode>.

Contains content of Administración General de la Comunidad Autónoma de Euskadi, licensed in accordance with <http://creativecommons.org/licenses/by/3.0/legalcode>

Contains data made available by the Ayuntamiento de Santander, licensed in accordance with <http://creativecommons.org/licenses/by/3.0/es/legalcode.es>

Contains data of Ajuntament de Sabadell, licensed per <http://creativecommons.org/licenses/by/3.0/legalcode>, updated 4/2013

Sweden: Based upon electronic data © National Land Survey Sweden.

Contains public data, licensed under Go Open v1.0, available at <http://data.goteborg.se/goopen/Avtal%20GoOpen%201.0.0.pdf>

Switzerland: Topografische Grundlage: © Bundesamt für Landestopographie

United Kingdom: Contains public sector information licensed under the Open Government Licence v1.0 (see for the license <http://www.nationalarchives.gov.uk/doc/open-government-licence/>)

Adapted from data from the office for National Statistics licensed under the Open Government Licence v1.0

Canada: This data includes information taken with permission from Canadian authorities, including © Her Majesty, © Queen's Printer for Ontario, © Canada Post, GeoBase®, © Department of Natural Resources Canada. All rights reserved.

Mexico: Fuente: INEGI (Instituto Nacional de Estadística y Geografía)

United States: ©United States Postal Service® 2013. Prices are not established, controlled or approved by the United States Postal Service®. The following trademarks and registrations are owned by the USPS: United States Postal Service, USPS, and ZIP+4.

Includes data available from the U.S. Geological Survey.

Australia: Copyright. Based on data provided under license from PSMA Australia Limited (www.pasma.com.au).

Product incorporates data which is © 2013 Telstra Corporation Limited, Intelomatics Australia Pty Ltd and HERE International LLC.

Nepal: Copyright © Survey Department, Government of Nepal.

Sri Lanka: This product incorporates original source digital data obtained from the Survey Department of Sri Lanka

© 2009 Survey Department of Sri Lanka

The data has been used with the permission of the Survey Department of Sri Lanka

Israel: © Survey of Israel data source

Jordan: © Royal Jordanian Geographic Centre.

Mozambique: Certain Data for Mozambique provided by Cenacarta © 2013 by Cenacarta

Nicaragua: The Pacific Ocean and Caribbean Sea maritime borders have not been entirely defined. Northern land border defined by the natural course of the Coco River (also known as Segovia River or Wangki River) corresponds to the source of information available at the moment of its representation.

Réunion: source: © IGN 2009 - BD TOPO ©

Ecuador: INSTITUTO GEOGRAFICO MILITAR DEL ECUADRO
AUTORIZACION N° IGM-2011-01-PCO-01 DEL 25 DE ENERO DE 2011

Guadeloupe: source: © IGN 2009 - BD TOPO ©

Guatemala: Aprobado por el INSTITUTO GEOGRAFICO NACIONAL – Resolución del IGN No 186-2011

French Guiana: source: © IGN 2009 - BD TOPO ©

Martinique: source: © IGN 2009 - BD TOPO ©

Caratteristiche tecniche

Fotocamera digitale Nikon COOLPIX AW130

Tipo	Fotocamera digitale compatta
Pixel effettivi	16,0 milioni (l'elaborazione dell'immagine può ridurre il numero di pixel effettivi)
Sensore di immagine	CMOS da 1/2,3 pollici; circa 16,76 milioni di pixel totali
Obiettivo	Obiettivo NIKKOR con zoom ottico 5x
Lunghezza focale	Da 4,3 a 21,5 mm (angolo di campo equivalente a quello di un obiettivo 24–120 mm nel formato 35mm [135])
Numero f/	f/2,8–4,9
Struttura	12 elementi in 10 gruppi (ivi compresi 2 elementi ED)
Ingrandimento zoom digitale	Fino a 4x (angolo di campo equivalente a quello di un obiettivo circa 480 mm nel formato 35mm [135])
Riduzione vibrazioni	Decentramento ottico e VR elettronico
Autofocus (AF)	AF con rilevazione del contrasto
Range di messa a fuoco	<ul style="list-style-type: none">• [W]: da circa 50 cm a ∞, [T]: da circa 50 cm a ∞• Modo macro: da circa 1 cm a ∞ (posizione grandangolo) (tutte le distanze sono misurate dal centro della parte anteriore dell'obiettivo)
Selezione area messa a fuoco	Priorità al volto, manuale con 99 aree di messa a fuoco, area centrale, inseguimento soggetto, scelta soggetto AF
Monitor	Monitor OLED da 7,5 cm (3 pollici) con ampio angolo di visione, circa 921k punti, con rivestimento antiriflesso e 5 livelli di regolazione della luminosità
Copertura dell'inquadratura (modo di ripresa)	Circa 98% in orizzontale e verticale (rispetto all'immagine effettiva)
Copertura dell'inquadratura (modo di riproduzione)	Circa 100% in orizzontale e verticale (rispetto all'immagine effettiva)

Archiviazione	
Supporti	Memoria interna (circa 473 MB), card di memoria SD/SDHC/SDXC
File system	Conforme DCF e Exif 2.3
Formati file	Immagini fisse: JPEG Filmati: MOV (video: H.264/MPEG-4 AVC, audio: stereo LPCM)
Dimensione immagine (pixel)	<ul style="list-style-type: none"> • 16M (alta qualità) [4608 × 3456★] • 16M [4608 × 3456] • 8M [3264 × 2448] • 4M [2272 × 1704] • 2M [1600 × 1200] • VGA [640 × 480] • 16:9 (12M) [4608 × 2592] • 1:1 [3456 × 3456]
Sensibilità ISO (sensibilità standard in uscita)	<ul style="list-style-type: none"> • Da ISO 125 a 1600 • ISO 3200, 6400 (disponibile nel Modo Auto)
Esposizione	
Misurazione esposimetrica	Matrix, ponderata centrale (ingrandimento zoom digitale inferiore a 2x), spot (zoom digitale 2x o superiore)
Controllo esposizione	Esposizione automatica programmata con compensazione dell'esposizione (da -2,0 a +2,0 EV in incrementi di 1/3 EV)
Otturatore	
Tempo di posa	<p>Otturatore meccanico ed elettronico CMOS</p> <ul style="list-style-type: none"> • Da 1/1500 a 1 sec. • 1/4000 sec. (tempo di posa più veloce durante riprese in sequenza ad alta velocità) • 4 sec. (modo scena Fuochi artificiali)
Apertura	
Campo	Selezione apertura preimpostata (-1 AV) e filtro ND (-2 AV) a comando elettronico
	3 incrementi (f/2,8, f/4,1, f/8,2 [W])
Autoscatto	
	Possibilità di scelta tra 10 sec. e 2 sec.
Flash	
Campo (circa) (Sensibilità ISO: Auto)	[W]: da 0,5 a 5,2 m [T]: da 0,5 a 4,5 m
Controllo flash	Flash auto TTL con pre-lampi di monitoraggio

Interfaccia	
Connettore USB	Connettore micro-USB (non utilizzare cavi USB di tipo diverso dall'UC-E21), Hi-Speed USB <ul style="list-style-type: none"> • Supporta la stampa diretta (PictBridge)
Connettore di uscita HDMI	Connettore micro HDMI (Tipo D)
Wi-Fi (LAN wireless)	
Standard	IEEE 802.11b/g/n (protocollo standard LAN wireless)
Campo (linea ottica)	Circa 10 m
Frequenza operativa	Da 2412 a 2462 MHz (1-11 canali)
Velocità di trasmissione dati (valori effettivi)	IEEE 802.11b: 5 Mbps IEEE 802.11g: 17 Mbps IEEE 802.11n: 17 Mbps
Protezione	OPEN/WPA2
Protocolli di accesso	Infrastruttura
Bussola elettronica	16 punti cardinali (correzione posizione mediante sensore di accelerazione a 3 assi, correzione automatica per l'angolo deviato e regolazione automatica dell'offset)
Dati di posizione	<ul style="list-style-type: none"> • GPS Frequenza di ricezione: 1575.42 MHz Sistema geodetico: WGS 84 • GLONASS Frequenza di ricezione: da 1598.0625 a 1605.3750 MHz Sistema geodetico: WGS 84
Barometro	Campo di visualizzazione: da circa 500 a 4600 hPa
Altimetro	Campo di visualizzazione: da circa -300 a +4500 m
Profondimetro	Campo di visualizzazione: da circa 0 a 35 m
Lingue supportate	Arabo, bengalese, bulgaro, cinese (semplificato e tradizionale), ceco, danese, olandese, inglese, finlandese, francese, tedesco, greco, hindi, ungherese, indonesiano, italiano, giapponese, coreano, marathi, norvegese, persiano, polacco, portoghese (europeo e brasiliano), rumeno, russo, serbo, spagnolo, svedese, tamil, telugu, thailandese, turco, ucraino, vietnamita
Alimentazione	Una batteria ricaricabile Li-ion EN-EL12 (in dotazione) Adattatore CA EH-62F (acquistabile separatamente)
Tempo di ricarica	Circa 2 h 20 min (con adattatore CA/caricabatteria EH-71P e batteria ricaricabile completamente scarica)

Durata della batteria¹	
Immagini fisse	Circa 370 scatti durante l'uso di EN-EL12
Filmati (durata effettiva della batteria ricaricabile per la registrazione)²	Circa 1 h 10 min (1080/30p) quando si usa EN-EL12 Circa 1 h 20 min (1080/25p) quando si usa EN-EL12
Attacco per treppiedi	1/4 (ISO 1222)
Dimensioni (L × A × P)	Circa 110,4 × 66,0 × 26,8 mm (escluse sporgenze)
Peso	Circa 221 g (includere batteria ricaricabile e card di memoria)
Ambiente operativo	
Temperatura	Da -10 °C a +40 °C (per uso a terra) Da 0 °C a 40 °C (per uso subacqueo)
Umidità	85% o meno (senza condensa)
Impermeabilità	Equivalente alla classe di protezione 8 (IPX8) dello standard JIS/IEC (in base alle nostre condizioni di test) Possibilità di scattare immagini subacquee fino a una profondità di 30 m per 60 minuti
Tenuta alla polvere	Equivalente alla classe di protezione 6 (IP6X) dello standard JIS/IEC (in base alle nostre condizioni di test)
Resistenza agli urti	Superamento dei test nelle condizioni di prova Nikon ³ conformi allo standard MIL-STD 810F Method 516.5-Shock

- Salvo diversamente specificato, tutti i dati si riferiscono a una batteria ricaricabile completamente carica e una temperatura ambiente di 23 ±3 °C, come previsto dagli standard CIPA (Camera and Imaging Products Association; Associazione dei Produttori di Fotocamere e prodotti relativi all'Imaging).

¹ La durata della batteria ricaricabile può variare in relazione a varie condizioni, come l'intervallo di tempo che intercorre tra gli scatti e il tempo di visualizzazione dei menu e delle immagini.

² I singoli file dei filmati non possono avere dimensioni superiori a 4 GB o durare più di 29 minuti. Se la fotocamera si surriscalda, la registrazione potrebbe essere interrotta prima del raggiungimento di tali limiti.

³ Test eseguito facendo cadere la fotocamera da un'altezza di 210 cm su un pannello di legno compensato dello spessore di 5 cm (le variazioni di aspetto, quali ad esempio il distacco di vernice o deformazioni nell'area interessata dall'urto non sono state prese in considerazione durante il test).

Tali prove non garantiscono che la fotocamera sarà esente da danni o malfunzionamenti in tutte le condizioni.

Batteria ricaricabile Li-ion EN-EL12

Tipo	Batteria ricaricabile agli ioni di litio
Capacità nominale	3,7 V CC, 1050 mAh
Temperatura di funzionamento	Da 0 °C a 40 °C
Dimensioni (L x A x P)	Circa 32 x 43,8 x 7,9 mm
Peso	Circa 22,5 g

Adattatore CA/caricabatteria EH-71P

Potenza nominale in entrata	Da 100 a 240 V CA, 50/60 Hz, MAX 0,2 A
Potenza nominale in uscita	5,0 V CC, 1,0 A
Temperatura di funzionamento	Da 0 °C a 40 °C
Dimensioni (L x A x P)	Circa 55 x 22 x 54 mm (escluso adattatore spina)
Peso	Circa 48 g (escluso adattatore spina)

- Nikon declina ogni responsabilità per eventuali errori contenuti nel presente manuale.
- L'aspetto del prodotto e le caratteristiche tecniche sono soggetti a modifica senza preavviso.

Card di memoria approvate

Le card di memoria Secure Digital (SD) indicate di seguito sono state testate e approvate per l'uso con questa fotocamera.

- Per la registrazione di filmati, si consiglia di utilizzare card di memoria SD con classe di velocità 6 o superiore. Se si utilizzano card di memoria con classi di velocità inferiori, la registrazione dei filmati potrebbe interrompersi improvvisamente.

	Card di memoria SD	Card di memoria SDHC	Card di memoria SDXC
SanDisk	–	4 GB, 8 GB, 16 GB, 32 GB	64 GB, 128 GB
TOSHIBA	–	4 GB, 8 GB, 16 GB, 32 GB	64 GB
Panasonic	2 GB	4 GB, 8 GB, 16 GB, 32 GB	64 GB
Lexar	–	8 GB, 16 GB, 32 GB	64 GB, 128 GB

- Per ulteriori informazioni sulle card sopra elencate, contattare il relativo produttore. Non possiamo garantire le prestazioni della fotocamera con card di memoria di altri produttori.
- Se si utilizza un lettore di card, assicurarsi che sia compatibile con la card di memoria in uso.

Informazioni sui marchi

- Windows è un marchio di fabbrica o marchio registrato di Microsoft Corporation negli Stati Uniti e/o in altri Paesi.
- Adobe, il logo Adobe e Reader sono marchi commerciali o marchi registrati di Adobe Systems negli Stati Uniti e/o in altri Paesi.
- I loghi SDXC, SDHC e SD sono marchi commerciali di SD-3C, LLC.



- PictBridge è un marchio commerciale.
- HDMI, il logo HDMI e High-Definition Multimedia Interface sono marchi commerciali o marchi registrati di HDMI Licensing LLC.

HDMI

- Wi-Fi e il logo Wi-Fi sono marchi commerciali o marchi registrati di Wi-Fi Alliance.
- Android e Google Play sono marchi commerciali o marchi registrati di Google, Inc.
- N-Mark è un marchio commerciale o marchio registrato di NFC Forum, Inc. negli Stati Uniti e in altri Paesi.
- Tutti gli altri nomi commerciali citati in questo manuale o in altra documentazione eventualmente fornita con il prodotto Nikon acquistato sono marchi commerciali o marchi registrati di proprietà delle rispettive aziende.

AVC Patent Portfolio License

Questo prodotto viene concesso in licenza ai sensi della AVC Patent Portfolio License per uso personale e non commerciale da parte del cliente per i seguenti usi: (i) codifica video conforme allo standard AVC ("video AVC") e/o (ii) decodifica di video AVC codificati da un cliente nell'ambito di attività personali e non commerciali e/o decodifica di video forniti da un provider di video provvisto di licenza per la fornitura di video AVC. Non viene concessa nessuna licenza implicita o esplicita per qualsiasi altro utilizzo diverso da quelli sopra elencati. Per ulteriori informazioni rivolgersi a MPEG LA, L.L.C. Visitare il sito <http://www.mpegla.com>.

Licenza FreeType (FreeType2)

- Alcune parti di questo software sono coperte da copyright © 2012 di The FreeType Project (<http://www.freetype.org>). Tutti i diritti riservati.









Licenza MIT (HarfBuzz)

- Alcune parti di questo software sono coperte da copyright © 2015 di The HarfBuzz Project (<http://www.freedesktop.org/wiki/Software/HarfBuzz>). Tutti i diritti riservati.







Indice analitico

Simboli

-  Modo selezione scene auto 12, 21
-  Modo scena 23
-  Modo effetti speciali 33
-  Modo ritratto intelligente 34
-  Modo unisci clip brevi 38
-  Modo auto 42
-  Modo di riproduzione 15
-  Modo elenca per data 61
-  Menu opzioni Wi-Fi 78, 108, 147
-  Menu opzioni dati posizione 78, 110
-  Menu impostazioni 78, 119
- T** (teleobiettivo) 14
- W** (grandangolo) 14
-  Zoom in riproduzione 59
-  Riproduzione miniature 60
-  Guida 23
-  Pulsante (modo di ripresa) 2, 18
-  Pulsante di riproduzione 2, 15
-  Pulsante ( registrazione filmato) 19, 38, 71
- MENU** Pulsante menu 2, 70, 78
-  Pulsante applicazione della selezione 2
-  Pulsante (cancella) 2, 16
-  Modo flash 44
-  Autoscatto 46
-  Modo macro 47
-  Compensazione dell'esposizione 48
-  Pulsante mappa 2, 132, 136, 138
-  Pulsante Wi-Fi 2, 147, 149
-  Pulsante action 2, 20
-  N-Mark 1, 147
- ### A
- Accessori opzionali 182
- Acquisizione di immagini fisse durante la registrazione di filmati 74
- Adattatore CA 150, 182
- Adattatore CA/caricabatteria 196
- AF permanente 91, 105
- AF singolo 91, 105
- Alimenti  23, 25
- Alloggiamento card di memoria 6
- Altimetro 140
- Altitudine 140
- Animali domestici  23, 27
- Area di messa a fuoco 4, 13, 51
- Attacco per treppiedi 2, 195
- Aurora/crepuscolo  23
- Auto con riduzione occhi rossi ... 45
- Autofocus 51, 73, 91, 105
- Autoscatto 46
- Autoscatto animali dom. 27
- Autospegnimento 13, 128
- Azioni mappa 20, 128
- ### B
- Batteria ricaricabile 6, 8, 11
- Batteria ricaricabile Li-Ion 196
- Bilanciamento del bianco 82
- Blocco batteria 6
- Blocco della messa a fuoco 55
- Bussola elettronica 116

C	
Cache di prescatto	84, 86
Calcola distanza	112
Cancella.....	16, 63
Card di memoria.....	6, 163, 197
Card di memoria SD.....	6, 163, 197
Carica da fotocamera.....	108, 149
Caricabatteria.....	9, 182
Cavo HDMI	151, 152
Cavo USB.....	8, 151, 153, 157
Cinghia da polso.....	ii
Cinghia da polso per riprese a terra	ii
Collage automatico	36, 92
Compensazione esposizione.....	48
Computer.....	151, 157
Connessione con smart device	108, 147
Connettore micro HDMI	1, 150, 152
Connettore micro USB.....	1, 150
Controllo dinamico.....	20
Controllo dinamico play.....	20, 127
Controllo zoom	2, 14
Controluce 	23, 26
Coperchio vano batteria/ alloggiamento card di memoria	1, 6
Copia di immagini.....	97
Correzione occhi rossi.....	66
Crea registro.....	114, 141
Cross processing 	33
Cursore creativo.....	43
D	
Data e ora.....	10, 119
Differenza di fuso orario.....	119
Diffusore acustico	2
Dimensione dell'immagine	80
Disconnessione Wi-Fi.....	108, 148
D-Lighting.....	66
E	
Effetto pelle soft	52
Effetto toy camera 1 	33
Effetto toy camera 2 	33
EH-71P.....	196
EN-EL12.....	196
F	
Feste/interni 	23, 24
File A-GPS	110
Fill flash	45
Film accelerato 	23, 28
Filmato HS.....	101, 103
Filmato VR	106
Flash.....	1, 44
Flash automatico.....	45
Flash disattivato.....	45
Flash subacqueo.....	126, 183
Fluorescenza.....	82
Formato carta	154, 155
Formato data.....	10, 119
Formato immagine	80
Formattazione	6, 129
Formattazione delle card di memoria.....	6, 129
Formattazione memoria interna	129
Foto subacquee 	23, 27
Foto VR.....	124
Frequenza fotogrammi.....	107
Funzioni non utilizzabili contemporaneamente	56
Fuochi artificiali 	23, 26
Fuso orario.....	11, 119
Fuso orario e data.....	10, 119

G	
Grandangolo.....	14
Guida.....	23
H	
HDR.....	26
I	
Illuminatore AF	125
Imp. orologio da satellite	115
Impostazioni attuali.....	108
Impostazioni audio	126
Impostazioni monitor.....	121
Incandescenza	82
Indicatore di livello batteria.....	11
Indicatore di messa a fuoco	3, 13
Indicatore memoria interna	4, 5
Info foto.....	121
Inseguimento soggetto.....	89, 90
Interruttore di alimentazione	
.....	1, 20
Intervallo.....	92
Intervallo definito auto	87
Istogramma	43, 48
L	
LAN wireless	146
Lingua/Language	129
Luce ausiliaria per filmati.....	106
Luce diurna	82
Luminosità.....	121
M	
Macro/primo piano 	23, 25
Memoria interna	7
Menu di ripresa.....	78, 80
Menu filmato	78, 100
Menu impostazioni.....	78, 119
Menu opzioni Wi-Fi.....	78, 108, 147
Menu play.....	78, 94
Menu ritratto intelligente.....	78, 92
Menu unisci clip brevi	38, 78
Messa a fuoco.....	51, 88, 104
Microfono.....	1
Microfono (stereo).....	1
Mini-foto	69
Modifica dei filmati.....	75, 76
Modifica delle immagini	64
Modo area AF.....	88, 104
Modo auto.....	18, 42
Modo autofocus.....	91, 105
Modo di ripresa.....	18
Modo di riproduzione	15
Modo effetti speciali.....	33
Modo elenca per data	61
Modo flash.....	44, 45
Modo macro.....	47
Modo ritratto intelligente.....	34
Modo scena	23
Modo selezione scene auto... ..	12, 21
Modo unisci clip brevi	38
Monitor	2, 3, 164
Monocrom. alto contrasto 	33
Mostra foto scattata.....	121
Multi-selettore.....	2, 78
N	
Neve 	23
NFC.....	1, 147, 149
Nikon Transfer 2.....	158
Nomi dei file	180
Numero di esposizioni rimanenti	
.....	11, 81
Numero di scatti.....	92
Nuvoloso.....	82
O	
Obiettivo	1, 192
Occhio per cinghia fotocamera	
.....	1, 2
Opzioni.....	108

Opzioni altitudine/profondità....	118	Riproduzione con Panorama semplificato.....	32
Opzioni dati posizione.....	110, 132	Risp. controllo dinamico	127
Opzioni filmato.....	100	Ritaglio	70
Opzioni visual. sequenza.....	62, 98	Ritocco glamour.....	34, 67
Ora legale.....	10, 11, 119	Ritocco rapido	65
P		Ritratto 	23
Paesaggio 	23	Ritratto notturno 	23, 24
Paesaggio notturno 	23, 25	Ruota immagine	96
Panorama semplificato 	23, 30	S	
PictBridge.....	151, 153	Sceita soggetto AF	53, 89
Pop POP	33	Selezionare per upload Wi-Fi	94, 149
Premisuraz. manuale.....	83	Selezione colore 	33
Pressione a metà corsa.....	14	Selezione rapida effetti	64
Pressione atmosferica	140	Sensibilità ISO	87
Priorità al volto.....	88, 104	Sequenza.....	84
Profondimetro	140	Sequenza ad alta velocità.....	84
Profondità subacquea.....	140	Sincro su tempi lenti.....	45
Proteggi	96	Singolo	84
Pulsante action.....	2, 20	Slide show	95
Pulsante di scatto.....	1, 14	Soft SOFT	33
Pulsante Wi-Fi.....	147, 149	Soft seppia SEPIA	33
Punti di interesse (POI).....	113, 135	Sovrastampa dati.....	68
R		Spia autoscatto	1, 38, 46
Rapporto di compressione	80	Spia di accensione	1, 20
Registrazione di filmati	19, 71	Spia di carica.....	2, 8
Registrazione di filmati in slow motion	101, 103	Spia flash	2, 44
Registro di altitudine.....	141, 145	Spiaggia 	23
Registro di profondità subacquea	141, 145	Sport 	23, 24
Ricarica via computer	130	Stampa	151, 154, 155
Riduz. rumore del vento	107	Stampa delle date di ripresa.....	123
Rilevamento volti	51	Stampa diretta.....	153
Ripresa.....	12, 18	Stampante	151, 153
Riprist. impost. predef.	108	Suono pulsante	126
Ripristina tutto	131	Suono scatto	92, 126
Riproduzione	15	T	
Riproduzione a pieno formato	15	Teleobiettivo	14

Televisori.....	151, 152
Tempo di posa.....	14
Tempo di registrazione rimanente per filmato.....	71, 72
Timbro data.....	123
Timer sorriso.....	35
Tramonto 🏰.....	23

U

Unità distanza.....	111
---------------------	-----

V

Valore di apertura.....	14
Vano batteria.....	182
Verifica occhi aperti.....	93
Versione firmware.....	131
ViewNX 2.....	157
Visualizza registro.....	115, 144, 145
Visualizzazione calendario.....	60
Visualizzazione mappa.....	132, 144
Visualizzazione miniature.....	60
Volume.....	40, 75

W

Wireless Mobile Utility.....	146
------------------------------	-----

Z

Zoom avanti/indietro.....	14
Zoom digitale.....	14, 125
Zoom in riproduzione.....	59
Zoom ottico.....	14

È severamente vietata la riproduzione parziale o totale di questo manuale (tranne la breve citazione negli articoli o nelle rassegne critiche) senza autorizzazione scritta da NIKON CORPORATION.

NIKON CORPORATION

© 2015 Nikon Corporation



YP5B01(1H)
6MN5471H-01