

# JVC

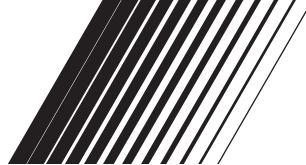

## CHAIN CD A WOOFER AMPLIFIE RV-NB90B

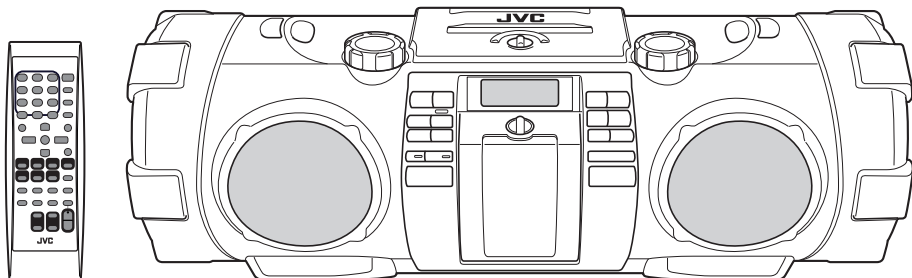

COMPACT  
**disc**  
DIGITAL AUDIO

**MP3/WMA**

Made for



iPod



iPhone

**DAB+**  
Digital Audio Broadcasting

 **Bluetooth®**

### MANUEL D'INSTRUCTIONS

LVT2347-007A

[E]

# Introduction

## La fonction d'économie d'énergie automatique est en service.

Quand aucune opération n'est réalisée dans certaines situations pendant 30 minutes, l'appareil est mis hors tension automatiquement. La fonction est en service comme réglage initial. Pour plus de détails reportez-vous à "Mode économie d'énergie automatique". (page 11)

### Dans ce manuel...

- Sauf mention contraire, les touches de la télécommande sont utilisées pour expliquer les opérations. Toutefois, si l'appareil comporte des touches avec des noms identiques ou similaires, ils peuvent aussi être utilisés pour le fonctionnement.
- Dans ce manuel, "iPod" est utilisé à la fois pour iPod, iPod touch et pour iPhone. Quand on fait référence en particulier à un iPod touch ou à un iPhone, "iPod touch" ou "iPhone" est utilisé.
- Dans ce manuel, les mots "fichier" et "plage" sont utilisés de façon interchangeable.

### Remarques sur l'utilisation de l'appareil

- Ne laissez jamais la porte avant ouverte.
- Ne pas appuyez sur la trappe avant lorsqu'elle est ouverte car l'appareil pourrait tomber en panne et éventuellement causer une blessure.

Une copie de la Déclaration de Conformité relative à la Directive R&TTE 1999/5/CE peut être téléchargée à partir des sites Web suivants (<http://www.jvc.co.jp/ecdoc/>).

CE 1731

Par la présente, JVC déclare que cet appareil [RV-NB90B] est conforme aux exigences essentielles et aux autres dispositions pertinentes de la Directive 1999/5/CE.

## Attention: Ventilation Correcte

Pour éviter tout risque de choc électrique et d'incendie, et pour éviter tout dommage, placez l'appareil en respectant ce qui suit:

- 1 Avant:  
Rien ne doit gêner le dégagement.
- 2 Flancs/ Dessus/ Arrière:  
Aucun obstacle ne doit être placé dans les zones indiquées par les dimensions dans l'illustration ci-dessous.
- 3 Dessous:  
Poser l'appareil sur une surface plate. Laissez suffisamment d'espace pour que la ventilation puisse s'effectuer correctement en plaçant l'appareil sur un socle d'une hauteur de 10 cm ou plus.

Vue avant

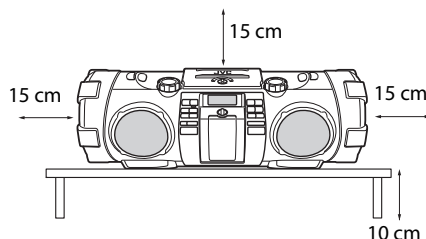

Vue latérale

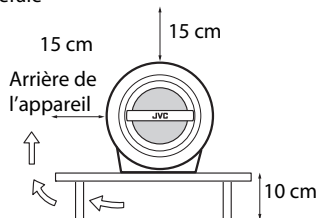

## Remarques sur l'installation

Choisissez un endroit plat, sec, et ni trop chaud, ni trop froid—entre 5°C et 35°C.

# Table des matières

<b>Introduction</b> .....	2	Ajout d'un effet de distorsion .....	24
<b>Préparations</b> .....	4	<b>Enregistrement sur un périphérique USB</b>	
Accessoires .....	4	.....	25
Mise en place des piles .....	4	Enregistrement de disques .....	25
Transport de l'appareil .....	5	Enregistrement d'autres sources.....	26
<b>Index des pièces et des commandes</b> .....	6	Suppression d'une plage .....	26
Avant de l'appareil.....	6	<b>Utilisation de la minuterie</b> .....	27
Arrière de l'appareil.....	7	Réglage de la minuterie d'arrêt .....	27
Fenêtre d'affichage .....	7	Réglage de la minuterie quotidienne ....	27
Télécommande .....	8	Réglage de la minuterie d'enregistrement	
<b>Connexions</b> .....	9	.....	28
Raccordement à un moniteur .....	9	<b>Entretien</b> .....	29
Connexion d'un casque d'écoute .....	9	<b>Marques de commerce</b> .....	29
Connexion du cordon d'alimentation .....	9	<b>À propos des disques ou des fichiers</b> .....	30
<b>Opérations de base</b> .....	10	Disques/fichiers reproductibles .....	30
Mise sous tension de l'appareil.....	10	Important pour les périphériques USB à	
Réglage de l'horloge .....	10	mémoire de grande capacité .....	30
Affichage de l'horloge.....	10	Vérification du type de votre iPod .....	31
Pour commencer .....	10	À propos de SCMS (Serial Copy	
<b>DAB</b> .....	12	Management System - Système de	
Écoute des stations DAB .....	12	gestion de la copie en série) .....	31
<b>FM</b> .....	14	<b>Guide de dépannage</b> .....	32
Écoute des stations FM .....	14	<b>Spécifications</b> .....	34
<b>Pour reproduire un disque/ un périphérique USB</b> .....	15		
Préparations .....	15		
Lecture .....	15		
Lecture programmée .....	16		
Lecture aléatoire .....	17		
Lecture répétée .....	17		
<b>iPod</b> .....	18		
Connexion de iPod .....	18		
Lecture.....	19		
Lecture aléatoire .....	19		
Lecture répétée .....	19		
Utilisation du menu d'iPod .....	19		
Visualiser des vidéos/images de l'iPod... ..	19		
<b>Appareil extérieur</b> .....	20		
Écoute d'un appareil extérieur .....	20		
<b>Métronome</b> .....	21		
Utilisation de la fonction métronome ....	21		
<b>Bluetooth</b> .....	22		
Enregistrement d'un périphérique			
Bluetooth pour la première fois .....	22		
Enregistrement d'autres périphériques			
Bluetooth .....	23		
<b>Branchement d'un microphone/guitare</b>			
.....	24		
Mixage du microphone ou de la guitare			
.....	24		

# Préparations

## Accessoires

Vérifiez que tous les éléments suivants sont bien présents, et qu'ils sont fournis avec l'appareil.

- Cordon d'alimentation (1)
- Télécommande (1)
- Piles (pour la télécommande) (2)
- Bandoulière (1)
- Boucle (2)
- Butée (2)

Si un de ces éléments est absent, contactez immédiatement votre revendeur.

## Mise en place des piles

### Appareil principal

Respectez les polarités (+ et -) des piles.



R20 (SUM-1)/D (13D) x 10  
(non fournie)

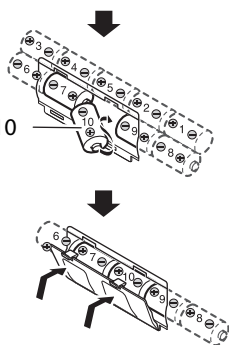

### Télécommande

Respectez les polarités (+ et -) des piles.

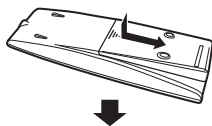

R6P (SUM-3)/AA (15F)  
(fournie)

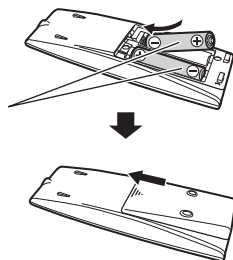

- Si la plage de fonctionnement de la télécommande diminue, remplacez les piles.

### REMARQUE

- Rangez la pile dans un endroit hors d'atteinte des enfants. Si un enfant avale accidentellement la pile, consultez immédiatement un médecin.
- L'alimentation n'est pas fournie par les piles si elle est fournie par la prise secteur de l'appareil.
- Les piles s'usent plus vite que normalement quand l'appareil est utilisé de façon continu ou dans un endroit froid.
- Lorsque l'alimentation est fournie via les batteries, l'écran n'affiche rien et l'indicateur STANDBY est désactivé lorsque l'appareil est éteint (en veille).

### ATTENTION

Pour éviter une fuite ou une explosion des piles, manipulez-les correctement.

- Si vous n'avez pas l'intention d'utiliser cet appareil pendant un mois ou plus, retirez les piles du logement des piles.
- Mettez les piles au rebut correctement en respectant la réglementation fédérale, régionale ou locale.
- Ne mélangez pas des piles de type différent ou une vieille pile avec une nouvelle.
- N'essayez pas de charger une pile qui n'est pas rechargeable.
- Mettez au rebut les piles qui fuient immédiatement. Une fuite d'électrolyte des piles peuvent causer des brûlures de peau ou d'autres blessures personnelles.
- Si de l'électrolyte des piles fuit dans l'appareil, nettoyez l'appareil complètement.

## Transport de l'appareil

### Utilisation des poignées de transport

Lorsque vous transportez l'appareil, assurez-vous bien de le porter par les deux poignées. Si vous transportez l'appareil avec une seule poignée, l'autre extrémité peut glisser sur le sol et être endommagée.

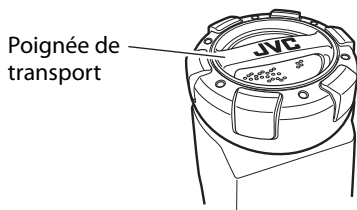

### REMARQUE

- Retirez le disque, le périphérique USB ou l'iPod de l'appareil.
- Débranchez tous les cordons de l'appareil.
- L'appareil n'est pas étanche ni à l'épreuve de la poussière.

## Utilisation de la bandoulière

Fixez la bandoulière fournie (ajustable en longueur) à chaque bout de l'appareil, comme montré sur l'illustration ci-dessous.

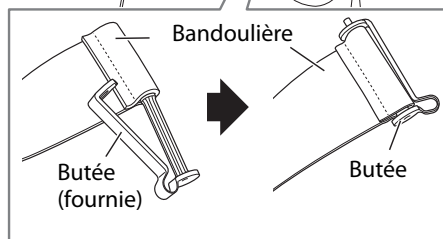
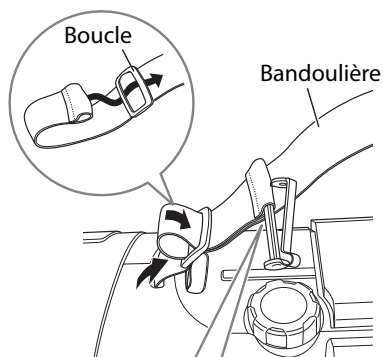
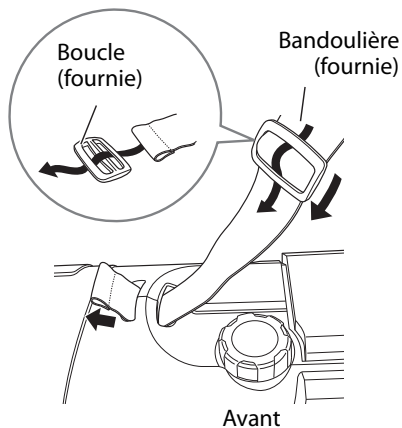

# Index des pièces et des commandes

## Avant de l'appareil

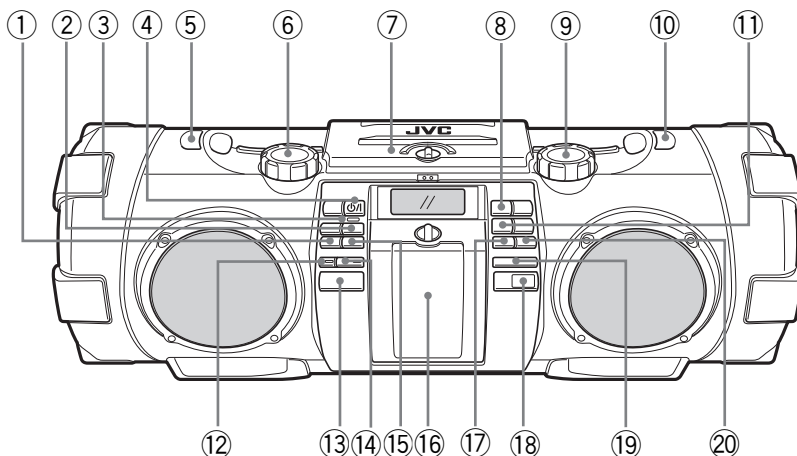

- ① Touche TUNER/AUDIO IN
- ② Touche USB ►/■
- ③ Indicateur STANDBY
- ④ Touche STANDBY/ON ⏻/⏻
- ⑤ Crochet de la bandoulière
- ⑥ SUPER WOOFER VOLUME +/-  
DISTORTION LEVEL +/-
- ⑦ Trappe du compartiment à disque
- ⑧ Touche iPod ►/■
- ⑨ VOLUME +/-
- ⑩ Crochet de la bandoulière
- ⑪ Touche CD ►/■
- ⑫ Touche REC/Indicateur REC
- ⑬ Connecteur ou couvercle USB
- ⑭ Touche d'appariement Bluetooth ou  
indicateur Bluetooth
- ⑮ Touche METRONOME ►/■
- ⑯ Connecteur pour iPod ou trappe avant
- ⑰ Touche I◀◀/TEMPO -
- ⑱ Capteur de télécommande
- ⑲ Touche ■
- ⑳ Touche ►►/TEMPO +

## Arrière de l'appareil

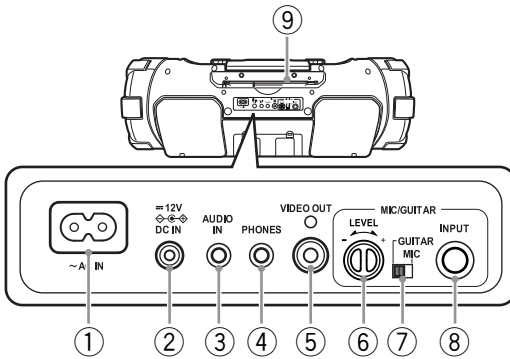

- ① Prise AC IN
- ② Prise DC IN
- ③ Prise AUDIO IN
- ④ Prise PHONES
- ⑤ Prise VIDEO OUT
- ⑥ LEVEL +/-
- ⑦ Commutateur GUITAR/MIC
- ⑧ Prise INPUT
- ⑨ Antenne télescopique DAB/FM

## Fenêtre d'affichage

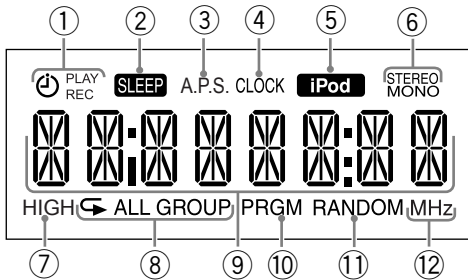

- ① Indicateurs de minuterie (minuterie), PLAY, REC
- ② Indicateur SLEEP
- ③ Indicateur A.P.S. (économie d'énergie automatique)
- ④ Indicateur CLOCK
- ⑤ Indicateur iPod
- ⑥ Indicateurs de mode FM STEREO, MONO
- ⑦ Indicateur HIGH
- ⑧ Indicateurs de répétition ↺, ↻ALL, ↻GROUP
- ⑨ Affichage principal
- ⑩ Indicateur PRGM (programme)
- ⑪ Indicateur RANDOM
- ⑫ Indicateur d'unité de fréquence

## Télécommande

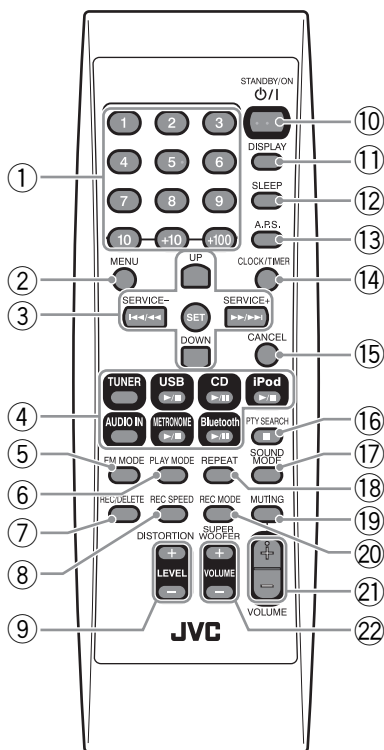

- ① Touches numériques (pages 12, 14, 15)
- ② Touche MENU (page 19)
- ③ Touches de commande multiple (pages 12-23, 25-27)
  - UP, DOWN
  - ◀◀/◀◀, SET, ▶▶/▶▶
- ④ Touches de sélection de source (pages 12-23, 25)
  - TUNER, USB ▶/■, CD ▶/■, iPod ▶/■, AUDIO IN, METRONOME ▶/■, Bluetooth ▶/■
- ⑤ Touche FM MODE (page 14)
- ⑥ Touche PLAY MODE (pages 17, 19)
- ⑦ Touche REC/DELETE (pages 25, 26)
- ⑧ Touche REC SPEED (page 25)
- ⑨ Touches DISTORTION LEVEL +/- (page 24)
- ⑩ Touche STANDBY/ON ◻/■ (page 10)
- ⑪ Touche DISPLAY (pages 11, 13)
- ⑫ Touche SLEEP (page 27)
- ⑬ Touche A.P.S. (économie d'énergie automatique) (page 11)
- ⑭ Touche CLOCK/TIMER (pages 10, 27, 28)
- ⑮ Touche CANCEL (pages 10, 12, 17, 27, 28)
- ⑯ Touche PTY SEARCH/■ (pages 15, 21-25)
- ⑰ Touche SOUND MODE (page 11)
- ⑱ Touche REPEAT (pages 17, 19)
- ⑲ Touche MUTING (page 11)
- ⑳ Touche REC MODE (page 25)
- ㉑ Touches VOLUME +/- (page 10)
- ㉒ Touches SUPER WOOFER VOLUME +/- (page 10)



# Connexions

## Raccordement à un moniteur

Afin de visualiser des photos ou des vidéos à partir de l'iPod sur un moniteur, raccordez-le à un moniteur à l'aide d'un câble vidéo composite (page 19).

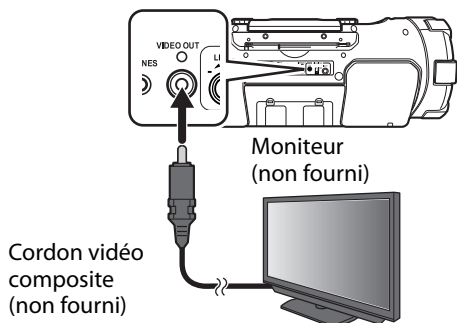

## Connexion d'un casque d'écoute

Assurez-vous de réduire le volume avant de connecter un casque ou de vous le mettre sur les oreilles.

- Connecter un casque d'écoute met hors service les enceintes.

### REMARQUE

Si iPod est choisi comme source, aucun son ne sort du casque d'écoute.

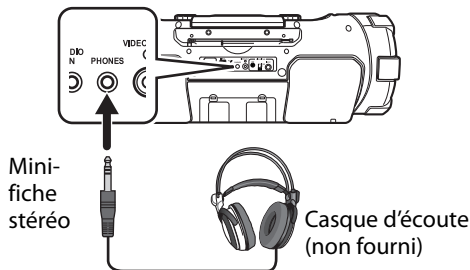

## Connexion du cordon d'alimentation

Branchez le cordon d'alimentation à une prise murale uniquement après que toutes les autres branchements ont été effectués.

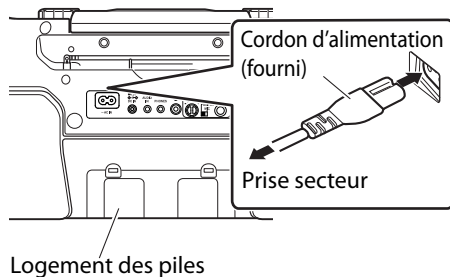

Débranchez le cordon d'alimentation secteur de l'appareil pour alimenter l'appareil avec les piles du logement des piles; sinon, l'appareil ne fonctionne pas.

### REMARQUE

- L'alimentation peut aussi être fournie par les piles (page 4).
- Lorsque l'appareil est éteint à l'aide de la touche **STANDBY/ON** (⏻/⏻), le mode veille est activé et le témoin **STANDBY** s'allume en rouge.
- Une petite quantité d'énergie est toujours consommée, même en mode d'attente.

### ATTENTION

- Utilisez uniquement le cordon d'alimentation JVC fourni avec cet appareil pour éviter tout mauvais fonctionnement ou dégât matériel.
- Retirez toutes les piles quand vous utilisez le cordon d'alimentation.
- Débranchez toujours le cordon d'alimentation de la prise secteur lorsque vous partez ou que vous ne comptez pas utiliser l'appareil pendant un certain temps.

# Opérations de base

## Mise sous tension de l'appareil

Appuyez sur **STANDBY/ON** .



Le témoin **STANDBY** s'éteint.  
Appuyez de nouveau pour mettre l'appareil hors tension.

### REMARQUE

Quand l'appareil est alimenté sur les piles, il se met sous tension quand vous appuyez sur  ou sur une des touches de source sur l'appareil principal. Vous ne pouvez pas activer l'appareil en utilisant la télécommande.

## Réglage de l'horloge

1. Appuyez répétitivement\* sur **CLOCK/TIMER** pour choisir l'horloge.

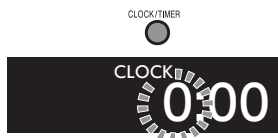

\* Lors de la première configuration, appuyez une fois sur **CLOCK/TIMER**.

2. Appuyez sur **UP** ou **DOWN** pour ajuster les heures.

- Si vous maintenez pressée la touche, le chiffre des heures change de façon continue.

3. Appuyez sur **SET**.

4. Répétez les étapes 2 et 3 pour ajuster les minutes.

- Pour retourner au réglage de l'heure, appuyez sur **CANCEL**.

## Affichage de l'horloge

Appuyez sur **DISPLAY**.



- Chaque fois que vous appuyez sur la touche, l'horloge et l'indicateur normal changent alternativement.

### REMARQUE

- Environ deux heures après avoir déconnecté le cordon d'alimentation secteur, l'heure réglée est réinitialisée.
- Lorsque l'alimentation est fournie par les piles, l'horloge n'apparaît pas sur l'écran d'affichage lorsque l'appareil est éteint.

## Pour commencer

### Pour ajuster le volume

Vous pouvez ajuster le niveau de volume entre **MIN**, **1** et **29**, **MAX**.

Télécommande      Appareil principal

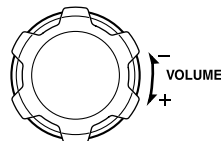

### Pour ajuster le volume du haut-parleur d'extrêmes graves

Vous pouvez ajuster le niveau de volume du haut-parleur d'extrêmes graves entre **BASS 1** et **BASS 6**.

Télécommande

Appareil principal

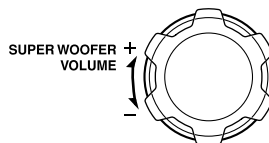

### REMARQUE

Si vous avez réglé précédemment l'effet de distorsion, appuyez et maintenez enfoncé la touche  afin de passer sur réglage du volume "super woofer" (page 24).

## Pour couper le son temporairement

### Appuyez sur **MUTING**.

Pour rétablir le son, appuyez de nouveau sur **MUTING** ou ajustez le volume.



## Mode sonore

Les modes de son peuvent être sélectionnés pour relever le type de musique lue.

### Appuyez sur **SOUND MODE** pour choisir le mode sonore.



Chaque fois que vous appuyez sur la touche, le mode sonore change comme suit:

- BEAT:** Choisissez cette option pour la musique avec un rythme puissant, comme le rock et la musique dance.
- POP:** Choisissez cette option pour la musique douce, y compris la musique populaire et vocale.
- CLEAR:** Choisissez cette option pour une musique au son clair et net.
- FLAT:** Choisissez cette option pour annuler le mode sonore.

### **REMARQUE**

Le réglage du mode sonore influence également le son sur les écouteurs.

## Mode économie d'énergie automatique

Chaque fois que vous appuyez sur **A.P.S.**, la fonction économie d'énergie automatique s'active et se désactive.

La fonction est en service comme réglage initial.



A.P.S.

Si aucune opération n'est effectuée pendant 30 minutes dans les situations suivantes, l'appareil se met hors tension automatiquement. Avant que l'appareil se mette hors tension, "A.P.S." clignote sur l'affichage.

- Le niveau de volume est réglé sur MIN ou la sourdine est en service.
- CD, USB ou METRONOME est sélectionné en tant que source, la lecture est arrêtée, et aucun micro ou guitare n'est branché.
- iPod, Bluetooth ou USB est sélectionné en tant que source, aucun périphérique n'est branché, et aucun micro ou guitare n'est connecté.

## Informations sur l'affichage

Chaque fois que vous appuyez sur une touche, les informations affichées basculent en fonction de la source.



## Écoute des stations DAB

### Pour écouter une émission DAB/DAB+

#### 1. Appuyez répétitivement sur TUNER pour choisir "DAB".

Télécommande      Appareil principal



#### 2. Choisissez le service.



- Lorsque vous changez la source sur DAB pour la première fois après avoir branché le cordon d'alimentation ou avoir inséré des piles, l'appareil effectue automatiquement un balayage des bandes DAB afin de déterminer les ensembles disponibles. Quelques minutes sont nécessaires selon l'emplacement.



- Quand le balayage est terminé, l'appareil démarre la lecture du premier service du premier ensemble trouvé.
- Si vous déplacez l'appareil ou ajustez la position de l'antenne, réalisez le balayage. Maintenez la touche SET pressée pendant que DAB est choisi comme source.
- Appuyez sur CANCEL pour arrêter le balayage.

### Pour choisir un ensemble

#### Appuyez sur UP ou DOWN.



- Vous pouvez passer à l'ensemble trouvé suivant/précédent au sein du balayage de l'ensemble.
- Changer les ensembles peut prendre un certain temps.

### Pour rechercher les ensembles

#### 1. Appuyez et maintenez enfoncé UP ou DOWN.

Pendant que vous appuyez et maintenez enfoncé la touche, le canal change via tous les ensembles indépendamment de leur statut de signal.

#### 2. Relâchez la touche sur le canal souhaité de l'ensemble.

### Pour préregler les services

Vous pouvez préregler un maximum de 30 services DAB manuellement.

#### 1. Réglez le service que vous souhaitez mémoriser.

#### 2. Appuyez sur SET.



#### 3. Appuyez sur la touche numérique pour choisir le numéro de préreglage que vous souhaitez mémoriser.

#### 4. Appuyez sur SET pour mémoriser la station.

- Pour annuler le préreglage, appuyez sur CANCEL.
- Quand vous préreglez des services DAB, vous pouvez uniquement préregler des services primaires. Si vous choisissez un service secondaire à mémoriser, le service primaire associé est mémorisé à la place.

### Pour accorder un service préreglé

Vous pouvez choisir la station préreglée directement en utilisant les touches numériques.

## Pour effectuer une recherche pour les programmes utilisant les codes PTY (recherche PTY)

Vous pouvez localiser un type de programme particulier parmi tous les services recevables en spécifiant un code PTY.

1. **Appuyez sur PTY SEARCH pour entrer en mode de réglage de code PTY.**



"PTY" clignote sur la fenêtre d'affichage.

2. **Appuyez sur UP ou DOWN pour choisir un code PTY.**

3. **Appuyez sur SET.**

L'appareil commence à rechercher un programme du type sélectionné. Le premier trouvé est détecté.

- Pour continuer la recherche après qu'elle se soit arrêtée sur un programme indésirable, appuyez sur PTY SEARCH pendant que l'étiquette de service clignote sur la fenêtre d'affichage.
- Si aucun programme n'est trouvé, "NOTFOUND" apparaît sur la fenêtre d'affichage.

## Pour modifier les informations DAB



Chaque fois que vous appuyez sur la touche, la fenêtre d'affichage change comme suit:

**Nom du service → Nom de l'ensemble → Nombre de canaux → Fréquence → Type de programme (PTY) → Segment d'étiquette dynamique (DLS) → Type du radio numérique/Débit binaire audio → Numéro pré-réglé → Horloge (Signal non DAB) → (retour au début)**

- Si aucun signal n'est envoyé, les mentions "NOSIGNAL" (au lieu d'une étiquette de service), "NO PTY" (au lieu de PTY), ou "NO TEXT" (au lieu de DLS) apparaîtront sur la fenêtre d'affichage.

## Ajustement de l'antenne

Ajustez la longueur, l'angle et la direction de l'antenne DAB/FM télescopique jusqu'à ce que vous obteniez la meilleure réception possible.

## Écoute des stations FM

1. Appuyez répétitivement sur TUNER pour choisir "FM".

Télécommande    Appareil principal



(Appuyez répétitivement)



2. Choisissez la station.



- Appuyez et maintenez enfoncé la touche |◀◀/◀◀ ou ▶▶/▶▶| pour modifier la fréquence en continu jusqu'à ce qu'une station avec signal suffisamment fort soit détectée.

### Ajustement de l'antenne

Ajustez la longueur, l'angle et la direction de l'antenne DAB/FM télescopique jusqu'à ce que vous obteniez la meilleure réception possible.

## Pour prérégler les stations

Vous pouvez prérégler un maximum de 30 stations FM manuellement.

1. Accordez la station que vous souhaitez prérégler.
2. Appuyez sur SET.



3. Utilisez sur les touche numériques pour choisir le numéro de préreglage que vous souhaitez mémoriser.
4. Appuyez sur SET pour mémoriser la station.

## Pour accorder une station préreglée



Chaque fois que vous appuyez sur la touche, vous pouvez choisir une station préreglée.

- Vous pouvez choisir la station préreglée directement en utilisant les touches numériques.

## Pour améliorer la réception FM

Quand une émission FM stéréo (FM) est difficile à recevoir ou est parasitée, choisissez le mode de réception monophonique (MONO).

### Appuyez sur FM MODE.



- Pour rétablir la réception stéréo, appuyez de nouveau sur FM MODE.

# Pour reproduire un disque/un périphérique USB

## Préparations

Mettez un disque en place ou connectez un périphérique USB.

Disque

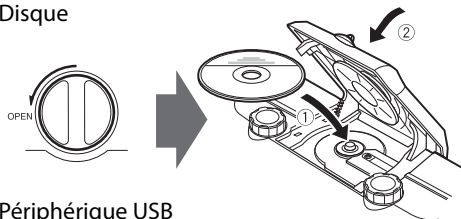

Périphérique USB

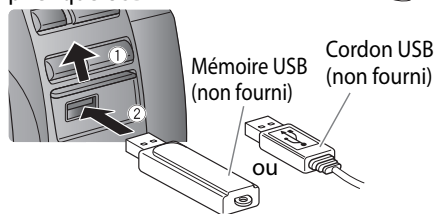

## Lecture

Appuyez sur CD ►/II ou USB ►/II.



ou



Affichage pendant la lecture

10 0:45

Numéro de la plage actuelle Durée de lecture

## Pour arrêter la lecture

Appuyez sur ■.



## Pour faire une pause

Appuyez sur CD ►/II ou USB ►/II.

- Pour annuler la pause, appuyez de nouveau sur la touche. La lecture reprend là où elle s'était arrêtée.

## Pour choisir une plage

Appuyez sur ◀◀/◀◀ ou ▶▶/▶▶.



- Appuyez une fois sur la touche ▶▶/▶▶ pour localiser le début de la plage suivante.
- Appuyez sur la touche ◀◀/◀◀ pour localiser le début de la plage en cours de lecture.

Appuyez deux fois sur la touche ◀◀/◀◀ pour localiser le début de la plage précédente.

## Pour choisir une plage en utilisant la télécommande

Exemples:

- Pour choisir le numéro 5, appuyez sur 5.
- Pour choisir le numéro 15, appuyez sur +10, puis sur 5.
- Pour choisir le numéro 20, appuyez sur +10 une fois, puis sur 10.
- Pour choisir le numéro 125, appuyez sur +100, sur +10, sur +10, puis sur 5.

## Pour avance/retour rapide

Maintenez pressée ◀◀/◀◀ ou ▶▶/▶▶ pendant la lecture.

## Pour reproduire un disque/un périphérique USB

### Pour choisir un groupe (pour MP3/WMA)

Appuyez sur UP ou DOWN.



- Appuyez sur la touche UP pour sauter au groupe suivant.
- Appuyez sur la touche DOWN pour sauter au groupe précédent.

### REMARQUE

- Lorsque vous avez arrêté la lecture d'un fichier MP3/WMA en appuyant sur la touche ■, appuyer sur la touche ►/|| démarrera la lecture depuis le début du fichier arrêtée (reprise de la lecture).
- Pour annuler la reprise de la lecture, appuyez sur la touche ■ lorsque la lecture est arrêtée.
- La reprise de la lecture est annulée lors des situations suivantes:
  - lorsque la lecture programmée est activée
  - lorsque la trappe du compartiment à disque est ouverte
  - lorsqu'une autre source est sélectionnée

### Lecture programmée

Vous pouvez programme un maximum de 32 plages à partir d'un disque ou d'un périphérique USB dans n'importe quel ordre, et vous pouvez choisir plusieurs fois la même plage.

### REMARQUE

- Lors de la réalisation d'un programme, vous ne pouvez pas spécifier un numéro de groupe pour choisir une plage.
1. Appuyez sur CD ►/|| ou USB ►/||.
  2. Appuyez sur ■ pour arrêter la lecture.
  3. Appuyez sur PLAY MODE.



4. Appuyez sur les touches numériques pour choisir la plage à programmer.
  5. Appuyez sur SET.
- 
6. Répétez les étapes 4 et 5 afin de sélectionner les autres plages pour les programmer.
  7. Appuyez sur CD ►/|| ou USB ►/||.  
La lecture démarre.



## **Pour confirmer les plages programmées**

**Pendant que la lecture du programme est arrêtée, appuyez sur UP ou DOWN à plusieurs reprises.**

Les plages du programme s'afficheront successivement sur l'écran dans l'ordre programmé.

- Pour ajouter une plage à la fin du programme, appuyez sur les touches numériques pour choisir la plage, puis appuyez sur SET.

## **Pour supprimer des plages du programme**

**Pendant que la lecture du programme est arrêtée, appuyez sur CANCEL.**

- Chaque fois que vous appuyez sur la touche, la dernière plage du programme est effacée.
- Le programme est annulé dans les situations suivantes:
  - lorsque l'appareil est éteint
  - lorsque la trappe du compartiment à disque est ouverte
  - lorsque le périphérique USB est débranché
  - lorsqu'une autre source est sélectionnée
  - lorsque vous avez quitté le mode programme

## **Pour quitter la lecture programmée**

**Pendant l'arrêt, appuyez sur PLAY MODE.**  
L'indicateur "PRGM" s'éteint.

## **Lecture aléatoire**

Vous pouvez reproduire toutes les plages d'un disque ou d'un périphérique USB dans un ordre aléatoire.

**Appuyez sur PLAY MODE pour choisir "RANDOM" pendant la lecture.**



- Pendant la lecture aléatoire, vous ne pouvez pas revenir à la plage précédente même en appuyant sur la touche ◀◀/▶▶ plusieurs fois.

## **Pour quitter le mode de lecture aléatoire**

**Appuyez sur PLAY MODE pendant la lecture aléatoire.**

L'indicateur "RANDOM" s'éteint.

- La lecture aléatoire est également annulée lorsque vous arrêtez la lecture.

## **Lecture répétée**

Vous pouvez répéter une plage ou des plages d'un disque ou d'un périphérique USB autant de fois que vous le souhaitez.

**Appuyez sur REPEAT.**

Chaque fois que vous appuyez sur la touche, le mode de lecture change comme suit:

### **REMARQUE**

- Si vous appuyez sur cette touche pendant la lecture aléatoire, la lecture aléatoire est annulée.

### **Pour les CD:**

↶ → ↶ALL → annuler → (retour au début)

- ↶: Répète la plage actuelle.
- ↶ALL: Répète toutes les plages du disque.

### **Pour les fichiers MP3/WMA:**

↶ → ↶GROUP → ↶ALL → annulé → (retour au début)

- ↶: Répète la plage actuelle.
- ↶GROUP: En mode de lecture normale, répète toutes les plages d'un groupe.
- ↶ALL: Répète toutes les plages du disque ou du périphérique USB.

### **REMARQUE**

- Lors de la lecture du programme, seulement ↶ et ↶ALL peuvent être sélectionnés.

Vous pouvez commander un iPod à travers l'appareil. Voir page 31 pour les appareils de lecture iPod.

## REMARQUE

- JVC ne peut être tenu responsable pour toute perte ou dommage à iPod résultant de l'utilisation de cet appareil.
- NE connectez ni ne déconnectez pas iPod quand l'appareil est sous tension.
- Ne transportez pas l'appareil avec iPod connecté. Cela pourrait endommager le dock ou causer la chute de l'iPod.
- L'iPod est chargé par le dock quand l'appareil est sous tension. (Lorsque l'alimentation est fournie par les batteries, l'iPod est chargé seulement lorsqu'il est sélectionné en tant que source.)
- Selon le type d'iPod, le fonctionnement peut varier.
- En fonction du type d'iPod, vous pouvez utiliser les menus uniquement sur l'écran de l'iPod.
- Utilisez l'iPhone ou l'iPod touch directement dans les cas suivants:
  - Quand vous souhaitez utiliser la touche Home.
  - Lors de la sélection d'icônes d'application sur l'écran Home.
  - Pour faire défiler le curseur.
- Une déformation du son peut se produire lors de la lecture des sources audio avec des signaux enregistrés à des niveaux élevés. Si une déformation se produit, il est recommandé de mettre hors service l'égaliseur de iPod.
- Pour les informations sur l'utilisation de iPod, référez-vous au manuel d'instruction de iPod.
- Retirez l'étui de protection de l'iPod avant de le connecter.
- Connectez l'iPod solidement.
- Tenez l'iPod bien droit quand vous le connectez/déconnectez.
- Ne touchez pas et ne heurtez pas les broches de la prise de l'iPod, ni celles du connecteur dans le dock pour iPod. Cela pourrait endommager les broches du connecteur.
- Vous ne pouvez envoyer aucune donnée sur iPod à partir de cet appareil.

## Connexion de iPod

Ouvrez la porte avant

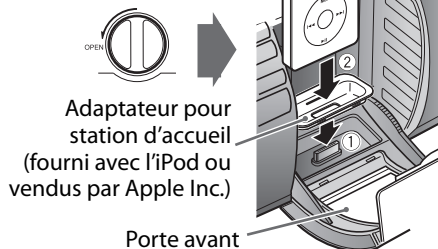

## REMARQUE

- Il est inutile d'utiliser l'adaptateur pour station d'accueil dans le cas de certains modèles d'iPod (iPod nano 6ème génération, etc).

## Pour détacher l'adaptateur de dock

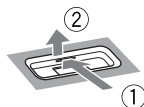

- Tirez sur l'adaptateur de dock avec le bout de votre doigt ou un outil pointu que vous insérez dans la fente.
- Faites attention de ne pas blesser les bouts de vos doigts ou d'endommager la prise du dock.

## Lecture

Appuyez sur iPod ►/II.



Chaque fois que vous appuyez sur la touche, la lecture démarre ou se met en pause.



## Pour choisir une plage

Appuyez sur ◀◀/◀◀ ou ▶▶/▶▶.



- Appuyez une fois sur la touche ▶▶/▶▶ pour localiser le début de la plage suivante.
- Appuyez sur la touche ◀◀/◀◀ pour localiser le début de la plage en cours de lecture.  
Appuyez rapidement deux fois sur la touche ◀◀/◀◀ pour localiser le début de la plage précédente.

## Pour avance/retour rapide

Maintenez pressée ◀◀/◀◀ ou ▶▶/▶▶ pendant la lecture.

## Lecture aléatoire

Vous pouvez écouter les plages sur l'iPod dans un ordre aléatoire.

### Appuyez sur PLAYMODE.

Chaque fois que vous appuyez sur la touche, le mode de lecture aléatoire s'active/se désactive.

## Lecture répétée

### Appuyez sur REPEAT.

Chaque fois que vous appuyez sur la touche, le mode de répétition change.

### Pour quitter le mode de répétition

Appuyez sur REPEAT à plusieurs reprises jusqu'à ce que le mode de répétition soit annulé.

## Utilisation du menu d'iPod

1. **Appuyez sur MENU pour afficher le menu.**  
Chaque fois que vous appuyez sur la touche, le menu précédent s'affiche.
2. **Appuyez sur UP ou DOWN pour choisir la station.**
3. **Appuyez sur SET.**



## Visualiser des vidéos/images de l'iPod

Pendant que l'appareil est hors tension...

Appuyez et maintenez enfoncé la touche iPod ►/II.

Appareil principal



# VOUT OFF

Chaque fois que vous appuyez sur la touche, l'indicateur change alternativement comme suit:

- VOUT ON: Affichage d'une séquence vidéo/image d'un iPod sur le moniteur.
- VOUT OFF: Affichage d'une séquence vidéo/image sur l'iPod.

### REMARQUE

- Vous pouvez modifier uniquement les paramètres sur l'appareil principal.
- Vous ne pouvez pas changer les paramètres lorsque l'appareil est alimenté par les batteries.

# Appareil extérieur

## Écoute d'un appareil extérieur

1. **Réglez le niveau de volume de l'appareil sur le minimum.**
2. **Branchez un appareil extérieur.**  
Référez-vous aussi au mode d'emploi d'un appareil extérieur.

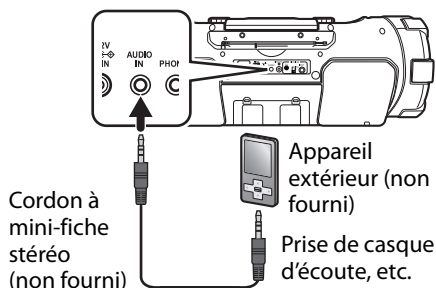

3. **Appuyez sur AUDIO IN pour choisir "AUDIO IN".**

Télécommande    Appareil principal



(Appuyez répétitivement)

4. **Démarrez la lecture d'un appareil extérieur.**
5. **Réglez le volume de l'appareil et de l'appareil extérieur.**

## Ajustement du niveau d'entrée audio

Réglez le niveau d'entrée audio lorsque le volume de l'appareil extérieur est trop faible par rapport aux autres sources.

**Quand AUDIO IN est choisi comme source, appuyez sur SET.**



Chaque fois que vous appuyez sur la touche, le niveau d'entrée change comme suit:

**LEVEL1 → LEVEL2 → LEVEL3 →** (retour au début)

Un nombre plus élevé indique un plus grand accroissement du niveau d'entrée.

Le réglage initial est "LEVEL 3".

# Métronome

## Utilisation de la fonction métronome

Vous pouvez utiliser l'appareil en tant que métronome. Vous pouvez régler le tempo et le rythme séparément pour vous exercer à la guitare, etc.

### 1. Appuyez sur **METRONOME** ►/II.



Des bips rythmiques sont émis via les haut-parleurs.

Chaque fois que vous appuyez sur la touche, les bips démarrent ou marquent une pause.

Les bips sont également annulés lorsque vous appuyez sur la touche ■.

### 2. Appuyez sur la touche |◀◀/◀◀ ou ▶▶/▶▶| pour choisir le tempo.

- Vous pouvez choisir le tempo de 30 à 250.



### 3. Appuyez sur **UP** ou **DOWN** pour choisir le rythme.

- Vous pouvez choisir de 1 à 7 temps.

# Bluetooth

Vous pouvez écouter de la musique à partir d'un périphérique Bluetooth via l'appareil.

## REMARQUE

- Pour utiliser ces fonctions, le périphérique doit être compatible avec les profils AVRCP et A2DP.
- Certains périphérique Bluetooth peuvent ne pas être disponibles sur l'appareil.

## Enregistrement d'un périphérique Bluetooth pour la première fois

1. Mettez l'appareil sous tension.
2. Appuyez sur Bluetooth ►/II.

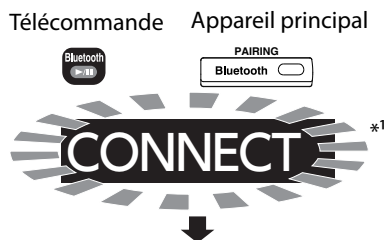

(après 5 à 10 secondes)

**BT READY**

- Pendant que "CONNECT" clignote, vous ne pouvez réaliser aucune opération sur l'appareil en dehors de sa mise hors tension.
3. Effectuer l'opération d'appariement sur le périphérique Bluetooth cible.  
Pour plus d'informations sur le fonctionnement du périphérique Bluetooth cible, consulter le manuel d'instructions pour le périphérique Bluetooth. Choisissez "RV-NB90" à partir de la liste. Lorsque le périphérique cible demande le mot de passe pendant l'opération d'appariement, saisissez "0000". L'appariement est terminé et le périphérique Bluetooth cible est connecté automatiquement à l'appareil. L'indicateur Bluetooth s'allume.

**B T**

4. Démarrez la lecture du périphérique Bluetooth cible.

Le son du périphérique Bluetooth est émis par l'appareil.

La lecture peut démarrer automatiquement avec certains périphériques Bluetooth.

## REMARQUE

- L'appariement est uniquement nécessaire lors de la première connexion.
- \*1 Le dernier appareil Bluetooth utilisé sera automatiquement connecté en activant la fonction Bluetooth de l'appareil pendant que la mention "CONNECT" clignote sur la fenêtre d'affichage. Pour re-brancher un autre périphérique Bluetooth, mettre en fonctionnement l'appareil à connecter pendant que la mention "BT READY" apparaît sur la fenêtre d'affichage.

## Pour commander le périphérique Bluetooth à partir de l'appareil

opération	touche
Lecture/Pause	Appuyez sur Bluetooth ►/II. Chaque fois que vous appuyez sur la touche, la lecture démarre ou se met en pause.
Arrêt	Appuyez sur ■.
Sauter	Appuyez sur I◀◀/◀◀ ou ▶▶/▶▶I.
Avance rapide/ Retour rapide	Appuyez et maintenez enfoncée la touche I◀◀/◀◀ ou ▶▶/▶▶I.

## Enregistrement d'autres périphériques Bluetooth

1. **Appuyez et maintenez enfoncé Bluetooth pendant plus de 2 secondes.**

Annulation de la connexion démarrée.

# DISCONNECT

"BT READY" apparaît lorsque la connexion a été annulée.

2. **Effectuer l'opération d'appariement sur le périphérique Bluetooth cible.**

Pour plus d'informations sur le fonctionnement du périphérique Bluetooth, consulter le manuel d'instructions pour le périphérique Bluetooth.

Choisissez "RV-NB90" à partir de la liste.

Lorsque le périphérique cible demande le mot de passe pendant l'opération d'appariement, saisissez "0000".

L'appariement est terminé et le périphérique Bluetooth est connecté automatiquement. L'indicateur Bluetooth s'allume.

# Branchement d'un microphone/guitare

## Mixage du microphone ou de la guitare

En utilisant un microphone ou une guitare, vous pouvez mixer leur son avec une source sonore.

### ATTENTION

NE PAS raccorder une guitare de basse à la prise MIC/GUITAR INPUT, car l'appareil pourrait être endommagé.

1. **Assurez-vous que le sélecteur MIC/GUITAR à l'arrière de l'appareil est réglé correctement.**

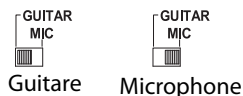

2. **Tournez la commande de MIC/GUITAR LEVEL à fond vers la gauche.**



3. **Connectez un microphone ou une guitare à la prise MIC/GUITAR INPUT à l'arrière de l'appareil.**

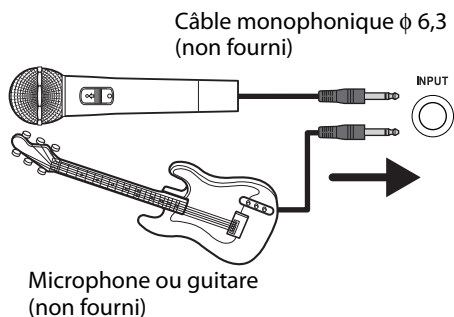

4. **Démarrez la lecture de la source.**
5. **Tournez la commande de MIC/GUITAR LEVEL pour régler le volume.**

## Ajout d'un effet de distorsion

Vous pouvez ajouter un effet de distorsion pour une guitare. Vous pouvez choisir le niveau de volume entre 0 (OFF) et 8.

### REMARQUE

Lorsque vous augmentez le niveau, les parasites sonores augmentent également. C'est à cause du circuit analogique et ce n'est pas un mauvais fonctionnement.

## Utilisation de la télécommande

Appuyez sur **DISTORTION LEVEL +** ou **DISTORTION LEVEL -**.



**D LVL 1**

## Utilisation de l'appareil principal

1. **Maintenez ■ pressée pour choisir "D LVL".**

Chaque fois que vous appuyez et maintenez enfoncé la touche ■, la fonction commute entre niveau super woofer ("SW VOL" apparaît sur la fenêtre d'affichage) et niveau de distorsion ("D LVL" apparaît sur la fenêtre d'affichage).

- 2.

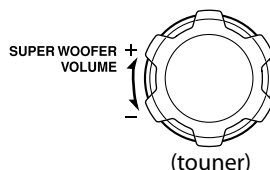



# Enregistrement sur un périphérique USB

Vous ne pouvez pas enregistrer de son pendant la minuterie d'arrêt (page 27) est activé.

## Enregistrement de disques

Vous pouvez enregistrer un CD sur un périphérique USB de deux manières: enregistrement numérique ou analogique. En règle générale, vous pouvez obtenir une meilleure qualité sonore en utilisant l'enregistrement numérique plutôt que celui analogique.

Cependant, en utilisant l'enregistrement analogique, vous pouvez enregistrer des sons à partir d'un microphone ou d'une guitare raccordé à l'appareil de façon simultanée (enregistrement de mixage).

Avant l'enregistrement, connectez le périphérique USB à l'appareil.

### REMARQUE

- Les disques autres que les CD audio tels que les disques MP3/WMA ne peuvent pas être enregistrés.
- Les paramètres du volume et le mode sonore n'auront aucun effet sur l'enregistrement.
- Vous ne pouvez pas activer la lecture aléatoire ou répéter la lecture pendant l'enregistrement.
- Le fichier est stocké au format MP3 (débit binaire: 192 kbps).
- Ne pas secouer l'appareil pendant l'enregistrement, car les plages pourraient ne pas être enregistrées correctement.

## Pour enregistrer un CD audio

1. Appuyez sur **CD** ►/II.
2. Appuyez sur **■** pour arrêter la lecture.
3. Appuyez sur **REC SPEED** pour choisir la vitesse d'enregistrement.



Chaque fois que vous appuyez sur la touche, la vitesse commute entre vitesse normale (NORMAL) et double vitesse (HIGH). Si vous souhaitez écouter la musique pendant l'enregistrement, choisissez vitesse normale.

- Lorsque vous effectuez un enregistrement analogique, cette étape n'est pas nécessaire (les chansons sont enregistrées en vitesse normale).

## 4. Appuyez sur REC/DELETE.

Télécommande      Appareil principal



L'enregistrement numérique démarre de la première à la dernière page.

- Lorsque vous effectuez un enregistrement analogique, appuyez et maintenez enfoncé la touche REC/DELETE. "ANLG REC" clignote. Lorsque cela clignote, appuyez sur REC/DELETE pour démarrer l'enregistrement.

# RECSTART

L'indicateur REC s'allume pendant l'enregistrement.

- Dans le dossier "CD" situé dans le dossier "MUSIC", un dossier tel que "CD001" est créé dans lequel les fichiers musicaux sont stockés.
- L'enregistrement s'arrête automatiquement lorsque la lecture s'arrête.
- Pour arrêter l'enregistrement manuellement, appuyez sur **■**.

## Autre enregistrement

- Pour enregistrer à partir de la plage en cours jusqu'à la dernière page, appuyez sur la touche ◀◀/◀◀ ou ▶▶/▶▶ lorsqu'à l'arrêt choisissez la plage, puis appuyez sur REC/DELETE.
- Pour enregistrer seulement la plage en cours, appuyez sur REC/DELETE (pour l'enregistrement numérique) ou appuyez et maintenez enfoncé REC/DELETE (pour l'enregistrement analogique) pendant la lecture.
- Pour enregistrer des plages dans l'ordre programmé, arrêtez la lecture du programme (page 16), puis appuyez sur REC/DELETE (pour l'enregistrement numérique) ou appuyez et maintenez enfoncé REC/DELETE (pour l'enregistrement analogique).

## Enregistrement sur un périphérique USB

### Enregistrement d'autres sources

Vous pouvez enregistrer une émission DAB/FM, un métronome ou un appareil extérieur. Vous pouvez diviser un fichier en fonction des paramètres de marquage (voir ci-dessous).

Vous pouvez enregistrer des sons à partir d'un microphone ou d'une guitare raccordé à l'appareil simultanément.

- Les fichiers musicaux sont stockés dans le dossier approprié (dossiers "DAB", "FM", "AUDIO IN" et "METRONOME") dans le dossier "MUSIC".
- L'enregistrement s'arrête automatiquement lorsque la taille du fichier dépasse 2 Go (environ 20 heures).

### Pour choisir les paramètres de marquage

- Vous pouvez choisir la manière dont les fichiers sont divisés.
- Choisissez les paramètres avant l'enregistrement.

**Appuyez sur REC MODE** lorsque **TUNER (DAB/FM), AUDIO IN ou METRONOME est sélectionné en tant que source.**



Chaque fois que vous appuyez sur la touche, le réglage change.

MANUAL	divise un fichier lorsque vous appuyez sur SET.
TIME	divise un fichier automatiquement toutes les 5 minutes.

### Pour enregistrer les station DAB/FM

1. Appuyez sur **TUNER**.
2. Accordez la station que vous souhaitez enregistrer.
3. Appuyez sur **REC/DELETE**.

Télécommande



Appareil principal



# RECSTART

L'enregistrement démarre.  
L'indicateur REC s'allume pendant l'enregistrement.

4. Appuyez sur **■** pour arrêter l'enregistrement.

### Pour enregistrer un appareil extérieur

1. Appuyez sur **AUDIO IN**.  
Avant l'enregistrement, connectez l'appareil extérieur à l'appareil.
2. Appuyez sur **REC/DELETE**.  
L'enregistrement démarre.
3. Démarrez la lecture d'un appareil extérieur.  
L'indicateur REC s'allume pendant l'enregistrement.
4. Appuyez sur **■** pour arrêter l'enregistrement.

### Pour enregistrer le métronome

1. Appuyez sur **METRONOME**.  
Réglez le tempo et le rythme si nécessaire (page 21).
2. Appuyez sur **REC/DELETE**.  
L'enregistrement démarre.  
L'indicateur REC s'allume pendant l'enregistrement.
3. Appuyez sur **■** pour arrêter l'enregistrement.

### Suppression d'une plage

- Vous pouvez supprimer une plage enregistrée sur un périphérique USB.
- Vous ne pouvez pas restaurer des fichiers supprimés.

1. Démarrez la lecture de la plage que vous souhaitez supprimer.
2. Appuyez sur **REC/DELETE**.

REC/DELETE



3. Appuyez sur **SET**.  
"DELETE" apparaît sur la fenêtre d'affichage, et la suppression démarre.  
"FINISH" apparaît lors de la suppression terminée.

# Utilisation de la minuterie

## Réglage de la minuterie d'arrêt

Appuyez sur SLEEP.



Chaque fois que vous appuyez sur la touche, l'heure d'arrêt (en minutes) change comme suit:

**10 → 20 → 30 → 60 → 90 → 120 → 150  
→ 180 → OFF →** (retour au début)

Pour vérifier la durée restante jusqu'à la mise hors tension, appuyez une fois sur la touche SLEEP.

Pour annuler la minuterie d'arrêt, appuyez répétitivement sur SLEEP pour choisir "OFF".

## Réglage de la minuterie quotidienne

En utilisant la minuterie quotidienne (minuterie de lecture), vous pouvez vous réveiller au son de votre musique préférée.

### REMARQUE

- Réglez l'horloge avant de régler la minuterie quotidienne (page 10).
- Accordez une station DAB/FM, mettez un CD en place ou connectez un périphérique USB/iPod à l'appareil en avance, et assurez-vous que la source fonctionne correctement.
- Prédéfinir la station DAB/FM souhaitée avant de paramétrer la minuterie quotidienne (page 14).
- La minuterie quotidienne ne fonctionne pas lorsque l'alimentation est fournie via les batteries. Alimentation par la prise secteur.

1. Appuyez sur CLOCK/TIMER jusqu'à ce que la mention "PLAY TMR" apparaisse sur la fenêtre d'affichage.



2. Appuyez sur CLOCK/TIMER à nouveau.



3. Appuyez sur UP ou DOWN pour régler l'heure de démarrage.



- Si vous maintenez pressée la touche, le chiffre des heures change de façon continue.

4. Appuyez sur SET.

5. Répétez les étapes 3 et 4 pour régler les minutes du temps de démarrage, l'heure et la minute de l'heure de fin, puis choisissez la source et le volume.

- Lorsque le tuner DAB/FM est sélectionné en tant que source, choisissez un numéro de pré-réglage en utilisant les touches UP ou DOWN, puis appuyez sur SET.
- Lorsque CD ou USB est sélectionné en tant que source, choisissez un numéro de plage en utilisant les touches UP ou DOWN, puis appuyez sur SET.

6. Appuyez sur  pour éteindre l'appareil.

- La minuterie quotidienne ne fonctionne que lorsque l'appareil est éteint.
- Pendant le réglage de la minuterie, l'indicateur de minuterie  s'allume.
- Quand la minuterie est en service, l'indicateur de minuterie,  clignote.
- Une fois paramétrer, la minuterie quotidienne fonctionne tous les jours.
- Vous ne pouvez pas paramétrer la même heure de départ et de fin.

Pour retourner à l'étape précédente, appuyez sur CANCEL.

Pour annuler la minuterie quotidienne, appuyez sur CANCEL après avoir réalisé l'étape 1.

Pour régler de nouveau la minuterie quotidienne avec les mêmes réglages après l'avoir annulée, appuyez sur SET après avoir réalisé l'étape 1.

### Réglage de la minuterie d'enregistrement

Vous pouvez paramétrer la minuterie d'enregistrement pour les stations DAB/FM ou un appareil extérieur.

#### REMARQUE

- Réglez l'horloge avant de régler la minuterie d'enregistrement (page 10).
- Vérifiez la réception de la station DAB/FM et le raccordement de l'appareil extérieur avant de paramétrer la minuterie d'enregistrement.
- Prédéfinir la station DAB/FM souhaitée avant de paramétrer la minuterie d'enregistrement (page 14).
- Branchez le périphérique USB à l'appareil avant de paramétrer la minuterie d'enregistrement.
- La minuterie d'enregistrement ne fonctionne pas lorsque l'alimentation est fournie via les batteries. Alimentation par la prise secteur.

#### 1. Appuyez sur CLOCK/TIMER.

"REC TMR" apparaît sur la fenêtre d'affichage.



#### 2. Appuyez sur CLOCK/TIMER à nouveau.



#### 3. Appuyez sur UP ou DOWN pour régler l'heure de démarrage.



- Si vous maintenez pressée la touche, le chiffre des heures change de façon continue.

#### 4. Appuyez sur SET.

#### 5. Répétez les étapes 3 et 4 pour régler les minutes du temps de démarrage, l'heure et la minute de l'heure de fin, puis choisissez la source et le volume.

- Lorsque le tuner DAB/FM est sélectionné en tant que source, choisissez un numéro de pré-réglage en utilisant les touches UP ou DOWN, puis appuyez sur SET.

#### 6. Appuyez sur pour éteindre l'appareil.

- La minuterie d'enregistrement fonctionne uniquement quand l'appareil est hors tension.
- Pendant le réglage de la minuterie, l'indicateur de minuterie  REC s'allume.
- Quand la minuterie est en service, l'indicateur de minuterie,  REC clignote.
- La minuterie d'enregistrement fonctionne seulement une fois. (Toutefois, les paramètres sont stockés sur l'appareil.)
- Vous ne pouvez pas paramétrer la même heure de départ et de fin.

Pour retourner à l'étape précédente, appuyez sur CANCEL.

Pour annuler la minuterie d'enregistrement, appuyez sur CANCEL après avoir réalisé l'étape 1.

Pour régler de nouveau la minuterie d'enregistrement en utilisant les mêmes réglages, appuyez sur SET après avoir réalisé l'étape 1.

Afin d'obtenir les meilleures performances de votre appareil, gardez vos disques et le mécanisme propre.

## Manipulation des disques

- Retirez les disques de leur boîte en les tenant par les côtés et en appuyant légèrement sur le trou central.
- Ne touchez pas la surface brillante du disque ni ne le tordez.
- Remettez les disques dans leur boîte après utilisation.
- Faites attention de ne pas rayer la surface du disque quand vous le ranger dans sa boîte.
- Évitez une exposition directe au soleil, à des températures extrêmes et à l'humidité.

## Nettoyage des disques

- Essuyez les disques avec un chiffon doux en ligne droite du centre vers l'extérieur.

## Nettoyage du système

- Les tâches doivent être frottées avec un chiffon doux. Si l'appareil est très sale, frottez-le avec un chiffon humidifié avec une solution détergente neutre diluée dans de l'eau, puis essuyez avec un chiffon sec.
- Faites attention aux points suivants, sinon la qualité de l'appareil pourrait être détériorée, l'appareil pourrait être endommagé ou sa peinture pourrait peler:
  - Veillez à NE PAS l'essuyer en appuyant trop fort.
  - NE FROTTEZ PAS avec un diluant ou de la benzine.
  - Veillez à NE PAS appliquer de substance volatile comme des insecticides.
  - NE LAISSEZ PAS un objet en caoutchouc ou en plastique en contact prolongé avec l'appareil.

## Nettoyage de la lentille du capteur de CD

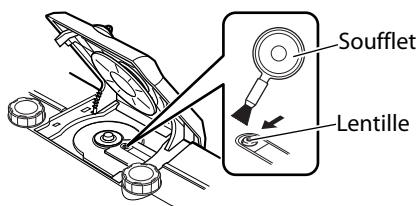

- Gardez propre la lentille du capteur de CD ou le son peut être dégradé. Utilisez un soufflet (en vente dans les magasins de matériel photo, etc.) pour faire partir la poussière de la lentille.



- Microsoft et Windows Media est une marque déposée ou une marque de commerce de Microsoft Corporation aux États-Unis et/ou dans les autres pays.
- "Made for iPod" and "Made for iPhone" mean that an electronic accessory has been designed to connect specifically to iPod or iPhone, respectively, and has been certified by the developer to meet Apple performance standards. Apple is not responsible for the operation of this device or its compliance with safety and regulatory standards. Please note that the use of this accessory with iPod or iPhone may affect wireless performance.
- iPhone, iPod, iPod classic, iPod nano and iPod touch are trademarks of Apple Inc., registered in the U.S. and other countries.
- La marque du mot et les logos Bluetooth® sont des marques déposées de Bluetooth SIG, Inc. et toute utilisation de ces marques par JVC KENWOOD Corporation est faite sous licence. Les autres marques et noms de commerce sont la propriété de leur propriétaire respectif.

# À propos des disques ou des fichiers

## Disques/fichiers reproductibles

Disques	CD AUDIO	CD-R	CD-RW
			
Fichiers	MP3/WMA		

- Certains fichiers MP3/WMA ne peuvent pas être reproduits et sont sautés. Cela provient des conditions et du processus d'enregistrement.
- Lors de la création d'un disque MP3/WMA, utilisez le format de disque ISO 9660 Niveau 1.
- Cet appareil peut reproduire les fichiers MP3/WMA enregistrés avec les fréquences d'échantillonnage et les débits binaires suivants.

Débit binaire:           MP3   32 kbps – 320 kbps

                                  WMA   32 kbps – 320 kbps

Fréquence                           32 / 44,1 / 48 kHz  
d'échantillonnage:

- Cet appareil ne peut pas reproduire les disques à "écriture par paquets".
- Cet appareil peut afficher les données des balises MP3/WMA.
- Cet appareil peut reconnaître un maximum de 99 dossiers et de 999 fichiers sur un disque, 300 dossiers et 999 fichiers sur un périphérique USB.

## Important pour les périphériques USB à mémoire de grande capacité

Pour connecter/déconnecter:

- Déconnectez le périphérique USB après avoir arrêté la lecture. Débrancher le périphérique USB pendant l'enregistrement/lecture peut provoquer un problème sur périphérique USB et ses fichiers.
- Lors de l'utilisation d'un câble USB pour la connexion du périphérique, utilisez un câble USB 2.0 de moins de 1 mètre.
- Vous ne pouvez pas connecter un ordinateur à la prise USB MEMORY de cet appareil.
- N'utilisez pas de nœud de raccordement USB.
- Lorsque l'alimentation est fournie par la prise secteur et que USB est sélectionné en tant que source, le périphérique USB est chargé via le terminal de USB MEMORY.
- Mettez hors service la fonction de sécurité du périphérique USB avant de la connecter.

Pour la lecture:

- L'ordre de lecture des fichiers MP3/WMA
  - Les groupes sont lus dans l'ordre de création. Dans un groupe, les plages sont reproduites dans l'ordre d'enregistrement.
  - L'ordre de lecture peut changer si vous modifiez un nom de dossier ou nom de fichier sur un PC.
- Vous ne pouvez pas reproduire un fichier plus gros que 2 Gigaoctets.
- Il est recommandé d'utiliser des périphériques USB de stockage de masse avec 4 Go ou une capacité de stockage inférieure.
- Si votre périphérique USB est partitionné, seule la première partition est reconnue.
- Certains périphériques USB peuvent ne pas être reconnus ou peuvent ne pas fonctionner correctement.
- Les plages protégés par des droits d'auteur (les plages WMA-DRM) ne peuvent pas être reproduites sur cet appareil.
- Un choc électrostatique à la connexion d'un périphérique USB peut causer une lecture anormale du périphérique. Dans ce cas, déconnectez le périphérique USB puis réinitialiser cet appareil et le périphérique USB.
- JVC ne peut être tenu responsable pour toute perte de données dans le périphérique USB à mémoire de grande capacité lors de l'utilisation de cet appareil.

## Vérification du type de votre iPod

- iPod compatible:

Fabriqué pour	Audio	Vidéo
iPod nano (6ème génération)	✓	✓ *1
iPod nano (5ème génération)	✓	✓
iPod nano (4ème génération)	✓	✓
iPod nano (3ème génération)	✓	✓
iPod nano (2ème génération)	✓	–
iPod touch (4ème génération)	✓	✓
iPod touch (3ème génération)	✓	✓
iPod touch (2ème génération)	✓	✓
iPod touch*2	✓	✓
iPod classic	✓	✓
iPhone 4S	✓	✓
iPhone 4	✓	✓
iPhone 3GS	✓	✓
iPhone 3G	✓	✓

\*1 Uniquement pour les images fixes

\*2 Uniquement pour la version 2.0.0 ou ultérieure du logiciel

- Si l'iPod ne fonctionne pas correctement, mettez à jour le logiciel de l'iPod avec la dernière version.
- Pour en savoir plus sur la mise à jour de iPod, consultez le site Web de Apple <<http://www.apple.com/>>.

## À propos de SCMS (Serial Copy Management System - Système de gestion de la copie en série)

Cet appareil utilise le système SCMS (Serial Copy Management System - Système de gestion de la copie en série) qui permet de faire uniquement des copies numériques de première génération d'un matériel préenregistré tel qu'un CD ordinaire. Si vous essayez d'enregistrer à partir d'un CD-R ou CD-RW copie sur un périphérique USB, "SCMS ERR" apparaît sur l'affichage.

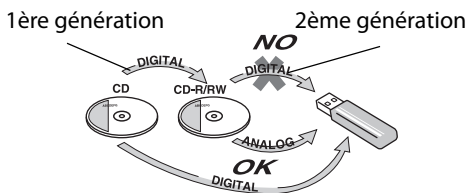

Notez qu'il peut être illégal d'enregistrer ou de reproduire un matériel protégé par des droits d'auteur sans la permission du propriétaire des droits.

# Guide de dépannage

Si vous avez des problèmes avec votre système, cherchez d'abord une solution dans cette liste avant d'appeler un réparateur.

## Général

### L'alimentation n'arrive pas.

- ➔ Il n'y a pas d'alimentation. Vérifiez la connexion du cordon d'alimentation ou changez les piles.

### L'appareil s'éteint automatiquement.

- ➔ La fonction économie d'énergie automatique est activée.

### Les ajustements ou les réglages sont annulés soudainement avant la fin.

- ➔ Il y a un temps limite. Répétez la procédure.

### Quand l'appareil est alimenté sur les piles, le son des enceintes est déformé ou trop faible.

- ➔ Les piles sont usées. Changez les plies.

### L'appareil ne peut pas être commandé avec la télécommande.

- ➔ Il y a un obstacle entre la télécommande et le capteur de télécommande de la chaîne.
- ➔ Les piles sont usées.

### Aucun son n'est entendu.

- ➔ Ajuster le volume
- ➔ Le casque d'écoute est connecté.

## Opérations des disques/périphériques USB à mémoire de grande capacité

### La lecture du disque ou du périphérique USB n'est pas possible.

- ➔ Le disque a été placé à l'envers. Placez le disque avec la partie imprimée dirigée vers le haut.
- ➔ Le disque est rayé ou sale.
- ➔ Le disque est enregistré avec l'écriture par paquets (système de fichiers UDF). Il ne peut pas être reproduit. Vérifiez les fichiers que vous souhaitez reproduire.
- ➔ Le périphérique USB n'est pas connecté correctement.

### Les groupes et les plages MP3/WMA ne sont pas reproduites comme vous le souhaitez.

- ➔ L'ordre de lecture peut changer si vous modifiez un nom de fichier sur un PC.

### Le son d'un disque est discontinu.

- ➔ Le disque est rayé ou sale.

### Les sons du périphérique USB sont interrompus.

- ➔ Des bruits et de l'électricité statique peuvent perturber les sons. Dans ce cas, déconnectez puis reconnectez le périphérique USB après avoir mis l'appareil hors tension.

## iPod

### iPod ne peut pas lire.

- ➔ Vérification du type de votre iPod (page 31)
- ➔ La batterie de iPod est faible ou déchargée. Chargez de la batterie de iPod.

## Radio

### Trop de bruit pendant les émissions de radio.

- ➔ L'antenne DAB/FM n'est pas correctement étendue et positionnée.

## Minuterie

### La minuterie quotidienne ne démarre pas

- ➔ L'appareil est activé à l'heure prédéfinie. La minuterie fonctionne uniquement quand l'appareil est hors tension.



## Opérations Bluetooth

### **Impossible de connecter un périphérique Bluetooth.**

➔ L'appareil ne prend pas en charge le format A2DP.

Le profil A2DP est nécessaire pour la lecture en continue de données musicales. Référez-vous au mode d'emploi du périphérique Bluetooth.

### **Impossible de faire fonctionner un périphérique Bluetooth.**

➔ L'appareil ne prend pas en charge le format AVRCP.

Le profil AVRCP est nécessaire pour commander le système via l'appareil. Référez-vous au mode d'emploi du périphérique Bluetooth.

### **Si l'appareil ne fonctionne pas correctement après ces procédures...**

Le système fonctionne en utilisant un microprocesseur intégré. Si les touches ne sont pas opérationnelles, débranchez le cordon d'alimentation de la prise murale, attendez un moment, puis rebranchez le cordon.

# Spécifications

## Lecteur de disque

Capacité:	1 CD
Rapport signal sur bruit:	85 dB
Plage dynamique:	90 dB

## Tuner

### Plage d'accord DAB

- BAND III: 174,928 MHz – 239,200 MHz
- L-BAND: 1 452,960 MHz – 1 490,624 MHz

Plage d'accord FM:	87,50 MHz – 108,00 MHz
--------------------	------------------------

Antenne:	Antenne télescopique
----------	----------------------

## Bluetooth

Version Bluetooth:	Bluetooth 2.1 + EDR certifié
Puissance de sortie:	Bluetooth de classe 2
Zone de fonctionnement:	max. 10 m (10,9 verges) *

\* La portée de communication peut varier en fonction des conditions environnementales.

Bande de fréquences:	2,4 GHz (2,4000 GHz - 2,4835 GHz)
----------------------	-----------------------------------

Profil Bluetooth:	A2DP (Advanced Audio Distribution Profile), AVRCP (Audio/Video Remote Control Profile)
-------------------	--

## Général

### Enceintes:

- Haute fidélité: 2 cône de 8 cm  
Impédance d'enceinte: 16  $\Omega$
  - Super haut-parleur d'extrêmes graves: 2 cône de 13 cm  
Impédance d'enceinte: 7  $\Omega$
- Puissance de sortie: 40 W

## Prise d'entrée

### • USB MEMORY:

Fichiers reproductibles: MP3, WMA

- Compatible avec USB 2.0 Full-Speed.
- Périphériques compatibles: à mémoire de grande capacité
- Système compatible: FAT16, FAT32
- Puissance de sortie CC 5 V  $\approx$  500 mA

- Dock pour iPod: 5 V CC  $\approx$  1 A

- AUDIO IN:  $\phi$ 3,5

Sensibilité/Impédance d'entrée (1 kHz):

- LEVEL 1 : 500 mV/47 k $\Omega$
- LEVEL 2 : 250 mV/47 k $\Omega$
- LEVEL 3 : 125 mV/47 k $\Omega$

- MIC/GUITAR: Commutable
  - MIC: 200  $\Omega$  - 2 k $\Omega$  ( $\phi$ 6,3)
  - GUITAR: 100 k $\Omega$  - 1 M $\Omega$  ( $\phi$ 6,3)

- DC IN: CC 12 V, 2 A

### Prise de sortie

- PHONES:  $\phi$ 3,5  
32  $\Omega$  - 1 k $\Omega$   
Sortie de 15 mW/voie pour 32 $\Omega$  Composite

- VIDEO OUT (Pour iPod):

### Alimentation

- CA: Secteur 230 V $\sim$ , 50 Hz
- CC: CC 15 V (Piles R20(SUM-1)/D (13D) x 10)  
Alimentation externe CC 12 V

Consommation: Lors de l'utilisation d'une prise secteur  
28 W (pendant le fonctionnement)  
0,50 W ou moins (en mode d'attente)  
Lors de l'utilisation de l'entrée DC IN  
2 A (appareil sous tension)

Dimensions: 666 mm x 235 mm x 240 mm (L/H/P)

Masse: Approx. 7,2 kg  
(sans les piles stockées dans le logement des piles)

La conception et les spécifications sont sujettes à changement sans notification.

**RV-NB90B**

**CHAIN CD A WOOFER AMPLIFIE**

**JVC**



FR

© 2012 JVC KENWOOD Corporation

0412SKYMDWBET