



SIEMENS



Kaffeefullautomat

Fully automatic espresso machine

Machine à espresso automatique

Macchina automatica per espresso

TP5.....

de Gebrauchsanleitung
en User manual

fr Notice d'utilisation
it Istruzioni per l'uso



Register your product on My Siemens and discover
exclusive services and offers.

siemens-home.bsh-group.com/welcome

The future moving in.

Siemens Home Appliances

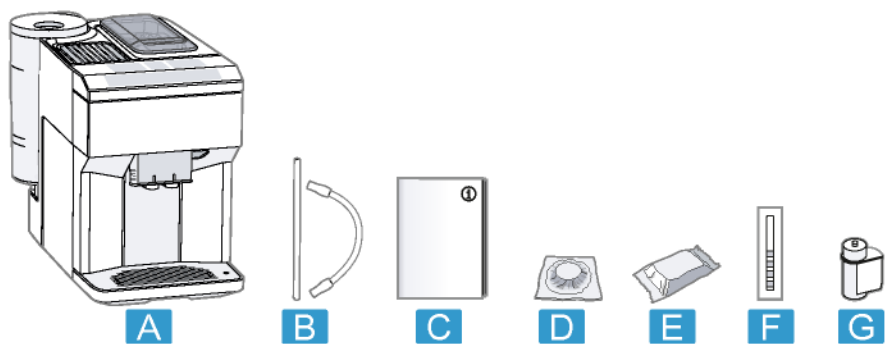

1

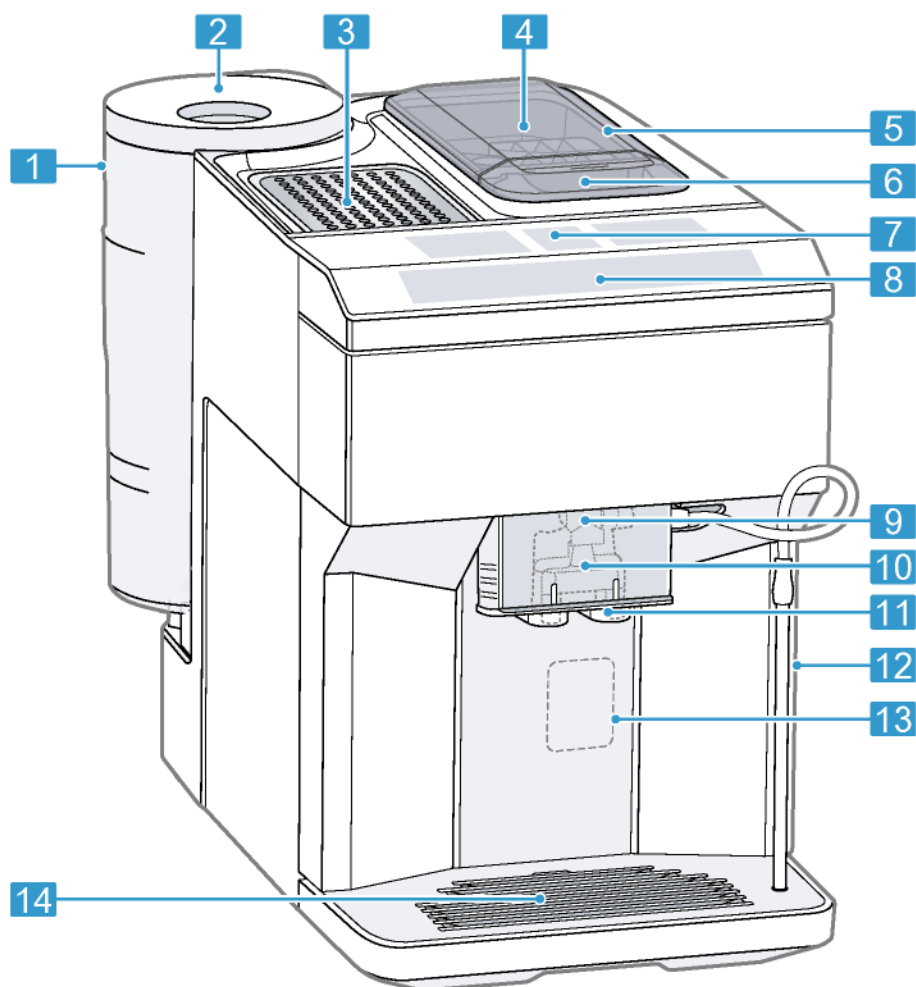

2

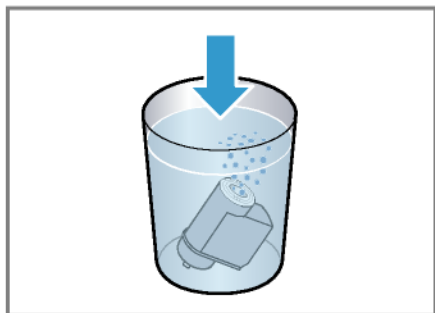

3

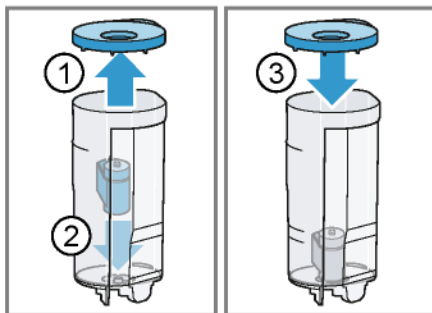

4

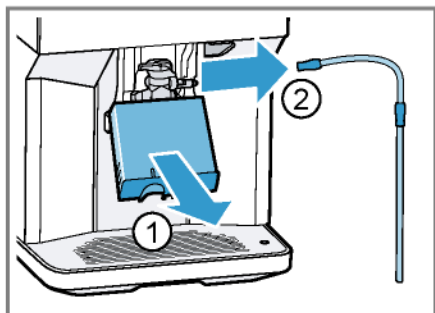

5

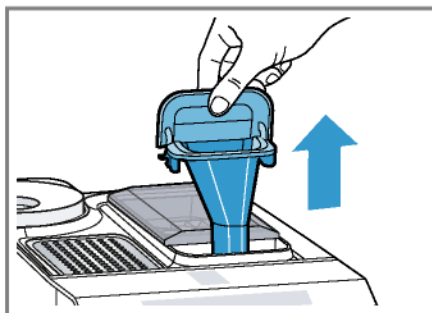

6

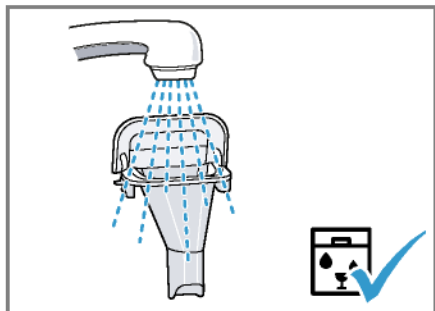

7

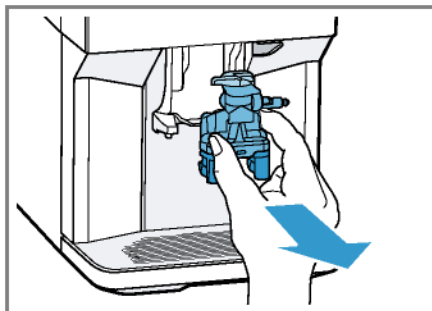

8

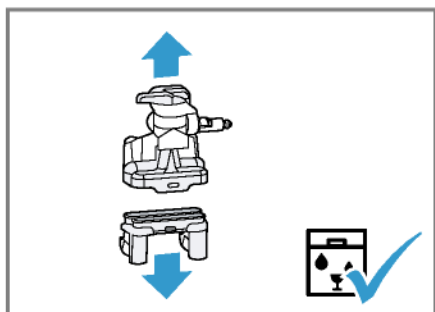

9

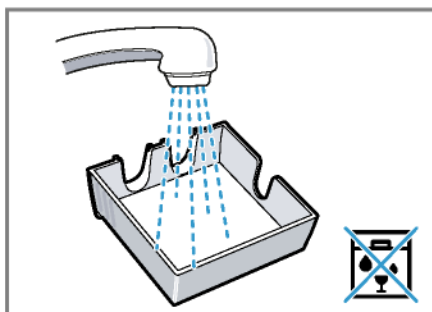

10

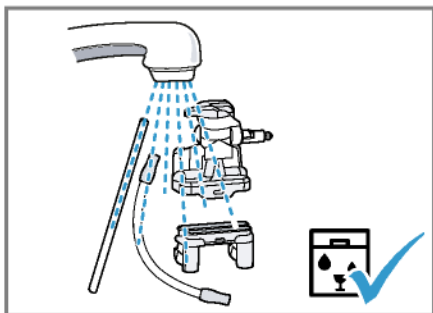

11

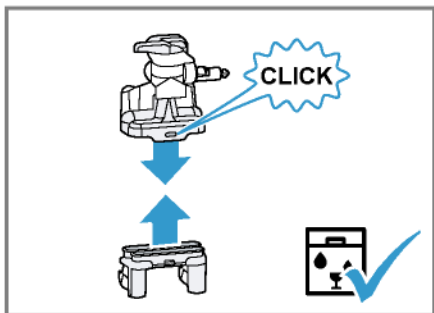

12

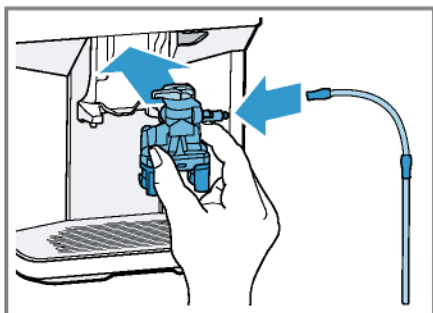

13

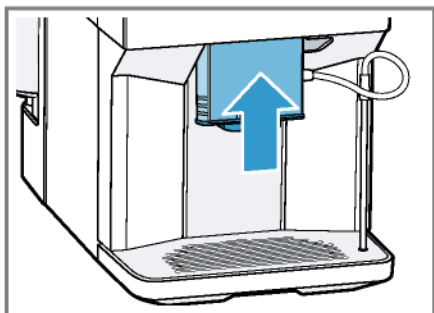

14

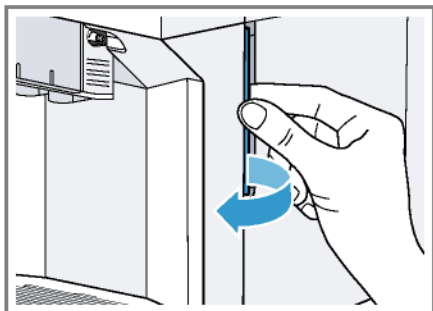

15

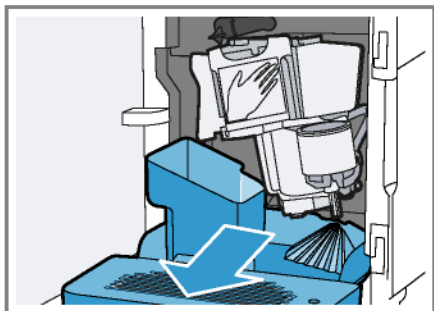

16

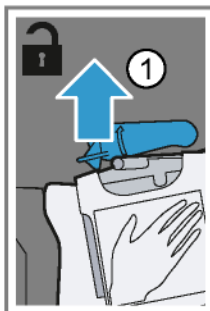

17

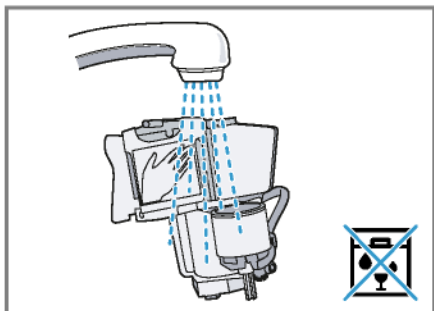

18

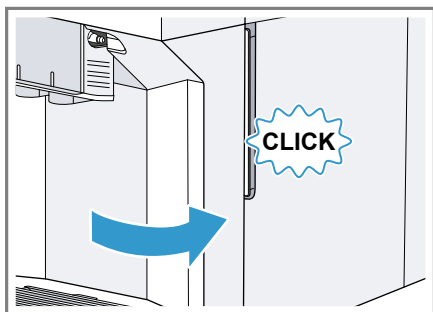
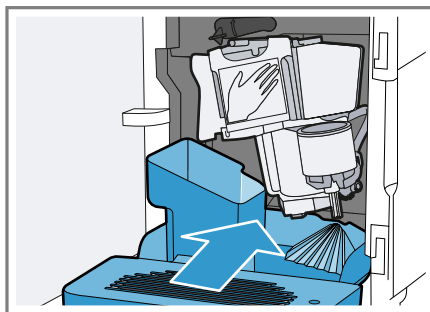
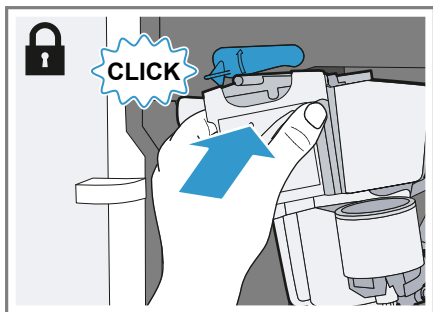

Inhaltsverzeichnis

Sicherheit	7	Heißwasser beziehen	20
Allgemeine Hinweise	7	Getränkeeeinstellungen	20
Bestimmungsgemäßer Gebrauch	7	Wasserfilter	21
Einschränkung des Nutzerkreises	7	Kindersicherung	22
Sicherheitshinweise	8	Kindersicherung aktivieren	22
Umweltschutz und Sparen	12	Kindersicherung deaktivieren	22
Verpackung entsorgen	12	Tassenheizung¹	22
Energie sparen	12	Grundeinstellungen	23
Aufstellen und Anschließen	12	Übersicht Grundeinstellungen	23
Lieferumfang	12	Grundeinstellungen ändern	24
Gerät aufstellen und anschließen	12	Reinigen und Pflegen	24
Kennenlernen	13	Geschirrspülertauglichkeit	24
Gerät	13	Reinigungsmittel	25
Bedienelemente	13	Gerät reinigen	25
Display	13	Tropfschale und Kaffeesatzbehälter reinigen	26
Getränkeübersicht	14	Pulverschacht reinigen	26
Zubehör	15	Milchsystem reinigen	26
Vor dem ersten Gebrauch	15	Brüheinheit reinigen	27
Erste Inbetriebnahme vornehmen	15	Service-Programme	28
Wassertank füllen	15	Störungen beheben	32
Bohnenbehälter füllen	15	Hinweise im Anzeigefeld	32
Sprache einstellen	16	Funktionsstörungen	34
Wasserhärte einstellen	16	Ergebnisproblem	35
Allgemeine Hinweise	16	Transportieren, Lagern und Entsorgen	38
Grundlegende Bedienung	17	Frostschutz aktivieren	38
Gerät ein- oder ausschalten	17	Altgerät entsorgen	38
Getränkebezug	17	Kundendienst	38
Kaffeegetränk aus frischen Bohnen beziehen	18	Erzeugnisnummer (E-Nr.) und Fertigungsnummer (FD)	39
Kaffeegetränk aus gemahlenem Kaffee beziehen	18	Garantiebedingungen	39
Getränkebezug mit Milch	18	Technische Daten	41
Kaffeegetränk mit Milch beziehen	19		
Spezielle Getränke beziehen	19		
Milchschaum beziehen	19		

¹ Je nach Geräteausstattung



Sicherheit

Beachten Sie die Informationen zum Thema Sicherheit, um Ihr Gerät sicher gebrauchen zu können.

Allgemeine Hinweise

Hier finden Sie allgemeine Informationen zu dieser Anleitung.

- Lesen Sie diese Anleitung sorgfältig. Nur dann können Sie das Gerät sicher und effizient verwenden.
- Diese Anleitung richtet sich an den Benutzer des Geräts.
- Beachten Sie die Sicherheitshinweise und die Warnhinweise.
- Bewahren Sie die Anleitung sowie die Produktinformationen für einen späteren Gebrauch oder Nachbesitzer auf.
- Prüfen Sie das Gerät nach dem Auspacken. Schließen Sie das Gerät bei einem Transportschaden nicht an.

Bestimmungsgemäßer Gebrauch

Um das Gerät sicher und richtig zu benutzen, beachten Sie die Hinweise zum bestimmungsgemäßen Gebrauch.

Verwenden Sie das Gerät nur:

- gemäß dieser Gebrauchsanleitung.
- um Heißgetränke zuzubereiten.
- im privaten Haushalt und in geschlossenen Räumen des häuslichen Umfelds.
- bis zu einer Höhe von maximal 2000 m über dem Meeresspiegel.

Trennen Sie das Gerät von der Stromversorgung, wenn Sie:

- das Gerät reinigen.

Einschränkung des Nutzerkreises

Vermeiden Sie Risiken für Kinder und gefährdete Personen.

Dieses Gerät kann von Kindern ab 8 Jahren und darüber und von Personen mit reduzierten physischen, sensorischen oder mentalen Fähigkeiten oder Mangel an Erfahrung und/oder Wissen be-

nutzt werden, wenn sie beaufsichtigt oder bezüglich des sicheren Gebrauchs des Geräts unterwiesen wurden und die daraus resultierenden Gefahren verstanden haben.

Kinder dürfen nicht mit dem Gerät spielen.

Reinigung und Benutzerwartung dürfen nicht durch Kinder durchgeführt werden, es sei denn, sie sind 8 Jahre oder älter und werden beaufsichtigt.

Kinder jünger als 8 Jahre vom Gerät und der Anschlussleitung fernhalten.

Sicherheitshinweise

Beachten Sie diese Sicherheitshinweise, wenn Sie das Gerät verwenden.

WARNUNG – Erstickungsgefahr!

- Kinder können sich Verpackungsmaterial über den Kopf ziehen oder sich darin einwickeln und ersticken.
 - ▶ Verpackungsmaterial von Kindern fernhalten.
 - ▶ Kinder nicht mit Verpackungsmaterial spielen lassen.
- Kinder können Kleinteile einatmen oder verschlucken und dadurch ersticken.
 - ▶ Kleinteile von Kindern fernhalten.
 - ▶ Kinder nicht mit Kleinteilen spielen lassen.

WARNUNG – Stromschlaggefahr!

- Unsachgemäße Installationen sind gefährlich.
 - ▶ Das Gerät nur gemäß den Angaben auf dem Typenschild anschließen und betreiben.
 - ▶ Das Gerät nur über eine vorschriftsmäßig installierte Steckdose mit Erdung an ein Stromnetz mit Wechselstrom anschließen.
 - ▶ Das Schutzleitersystem der elektrischen Hausinstallation muss vorschriftsmäßig installiert sein.
- Ein beschädigtes Gerät oder eine beschädigte Netzanschlussleitung ist gefährlich.
 - ▶ Nie ein beschädigtes Gerät betreiben.

- ▶ Nie ein Gerät mit gerissener oder gebrochener Oberfläche betreiben.
- ▶ Nie an der Netzanschlussleitung ziehen, um das Gerät vom Stromnetz zu trennen. Immer am Netzstecker der Netzanschlussleitung ziehen.
- ▶ Wenn das Gerät oder die Netzanschlussleitung beschädigt ist, sofort den Netzstecker der Netzanschlussleitung ziehen oder die Sicherung im Sicherungskasten ausschalten.
- ▶ Den Kundendienst rufen. → *Seite 38*
- ▶ Nur dafür geschultes Fachpersonal darf Reparaturen am Gerät durchführen.
- Unsachgemäße Reparaturen sind gefährlich.
 - ▶ Nur dafür geschultes Fachpersonal darf Reparaturen am Gerät durchführen.
 - ▶ Nur Original-Ersatzteile dürfen zur Reparatur des Geräts verwendet werden.
 - ▶ Wenn die Netzanschlussleitung dieses Geräts beschädigt wird, muss sie durch den Hersteller oder seinen Kundendienst oder eine ähnlich qualifizierte Person ersetzt werden, um Gefährdungen zu vermeiden.
- Eindringende Feuchtigkeit kann einen Stromschlag verursachen.
 - ▶ Nie das Gerät oder die Netzanschlussleitung in Wasser tauchen.
 - ▶ Auf die Gerätesteckverbindung darf keine Flüssigkeit überlaufen.
 - ▶ Das Gerät nur in geschlossenen Räumen verwenden.
 - ▶ Nie das Gerät großer Hitze und Nässe aussetzen.
 - ▶ Keinen Dampfreiniger oder Hochdruckreiniger verwenden, um das Gerät zu reinigen.

⚠ WARNUNG – Brandgefahr!

- Das Gerät wird heiß.
 - ▶ Das Gerät ausreichend belüften.
 - ▶ Nie das Gerät in einem Schrank betreiben.

- Eine verlängerte Netzanschlussleitung und nicht zugelassene Adapter zu verwenden, ist gefährlich.
 - ▶ Keine Verlängerungskabel oder Mehrfachsteckdosenleisten verwenden.
 - ▶ Wenn die Netzanschlussleitung zu kurz ist, den Kundendienst kontaktieren.
 - ▶ Nur vom Hersteller zugelassene Adapter verwenden.



WARNUNG – Verbrennungsgefahr!

Einige Geräteteile werden sehr heiß.

- ▶ Nie die heißen Geräteteile berühren.
- ▶ Die heißen Geräteteile vor dem Berühren abkühlen lassen.



WARNUNG – Verbrühungsgefahr!

Frisch zubereitete Getränke sind sehr heiß.

- ▶ Die Getränke bei Bedarf abkühlen lassen.
- ▶ Den Hautkontakt mit austretenden Flüssigkeiten und Dämpfen vermeiden.



WARNUNG – Verletzungsgefahr!

- Eine Fehlanwendung des Geräts kann den Benutzer gefährden.
 - ▶ Das Gerät nur bestimmungsgemäß verwenden.
- Einklemmen der Finger beim Schließen der Gerätetür.
 - ▶ Beim Schließen der Gerätetür auf die Finger achten.
- Das Mahlwerk rotiert.
 - ▶ Nie in das Mahlwerk fassen.



WARNUNG – Gefahr durch Magnetismus!

Das Gerät enthält Permanentmagnete. Diese können elektronische Implantate, z. B. Herzschrittmacher oder Insulinpumpen beeinflussen.

- ▶ Personen mit elektronischen Implantaten müssen 10 cm Mindestabstand zum Gerät einhalten.
- ▶ Den Mindestabstand von 10 cm auch zum entnommenen Wassertank einhalten.

 WARNUNG – Gefahr von Gesundheitsschäden!

Verschmutzungen am Gerät können die Gesundheit gefährden.

- ▶ Die Reinigungshinweise zum Gerät beachten.

Umweltschutz und Sparen

Schonen Sie die Umwelt, indem Sie Ihr Gerät ressourcenschonend gebrauchen und wiederverwendbare Materialien richtig entsorgen.

Verpackung entsorgen

Die Verpackungsmaterialien sind umweltverträglich und wiederverwertbar.

- ▶ Die einzelnen Bestandteile getrennt nach Sorten entsorgen.

Informationen über aktuelle Entsorgungswege erhalten Sie bei Ihrem Fachhändler sowie Ihrer Gemeinde- oder Stadtverwaltung.

Energie sparen

Wenn Sie diese Hinweise beachten, verbraucht Ihr Gerät weniger Strom.

Das Intervall zur automatischen Abschaltung auf den kleinsten Wert einstellen.

- + Wenn das Gerät nicht benutzt wird, schaltet es sich früher aus.
→ "Grundeinstellungen", Seite 23

Den Getränkebezug nicht vorzeitig unterbrechen.

- + Die aufgeheizte Menge Wasser oder Milch wird optimal genutzt.

Das Gerät regelmäßig entkalken.

- + Kalkablagerungen erhöhen den Energieverbrauch.

Aufstellen und Anschließen

Wo und wie Sie Ihr Gerät am besten aufstellen, erfahren Sie hier. Außerdem erfahren Sie, wie Sie das Gerät an das Stromnetz anschließen.

Lieferumfang

Prüfen Sie nach dem Auspacken alle Teile auf Transportschäden und die Vollständigkeit der Lieferung.

→ Abb. 1

A	Kaffeevollautomat
B	Milchschlauch und Ansaugrohr
C	Gebrauchsanleitung
D	Reinigungstabletten ¹
E	Entkalkungstabletten ¹
F	Wasserhärtestreifen
G	Wasserfilter ¹

¹ Je nach Geräteausstattung

Gerät aufstellen und anschließen

ACHTUNG!

Gefahr eines Schadens am Gerät. Durch unsachgemäße Inbetriebnahme kann das Gerät Schaden nehmen.

- ▶ Gerät nur in frostfreien Räumen verwenden.
- ▶ Wenn das Gerät unter 0 °C transportiert oder gelagert wurde, 3 Stunden bei Raumtemperatur warten vor Inbetriebnahme.
- ▶ Nach jedem Anschließen ca. 5 Sekunden warten.

1. Die vorhandenen Schutzfolien entfernen.

2. Das Gerät auf eine ebene, ausreichend tragfähige und wasserfeste Fläche stellen.
3. Das Gerät mit dem Netzstecker an eine vorschriftsmäßig installierte Schutzkontaktsteckdose anschließen.

Kennenlernen

Lernen Sie die Bestandteile Ihres Geräts kennen.

Gerät

Hier finden Sie eine Übersicht über die Bestandteile Ihres Geräts.

Hinweis: Je nach Gerätetyp sind Abweichungen in den Farben und Einzelheiten möglich.

→ Abb. **2**

1	Wassertank
2	Deckel Wassertank
3	Tassenheizung ¹
4	Aromadeckel
5	Bohnenbehälter
6	Pulverschacht
7	Display
8	Bedienfeld
9	Abdeckung
10	Milchsystem
11	Auslaufsystem









¹ Je nach Geräteausstattung

12	Brühraumtür
13	Typenschild
14	Tropfschale

¹ Je nach Geräteausstattung

Bedienelemente

Hier finden Sie eine Übersicht der Symbole Ihres Geräts. Drücken Sie die Symbole, um eine Auswahl zu treffen, einen Bezug zu starten oder eine Einstellung vorzunehmen.

Symbol	Erklärung
	Gerät einschalten / ausschalten
menu 	Menü öffnen / Menü verlassen Hinweis: Die Menü-Tasten sind nur bei geöffnetem Menü sichtbar.
	Im Menü nach oben navigieren
	Im Menü nach unten navigieren
ok	Im Menü bestätigen / speichern
	Im Menü zurückgehen
	Zwei Tassen beziehen
	Kaffeestärke wählen
ml	Füllmenge anpassen
	Starten / Stoppen

Display





Das Display zeigt die gewählten Getränke, Einstellungen und Einstellmöglichkeiten sowie Meldungen zum Betriebszustand an.

Das Display zeigt zusätzliche Informationen und Handlungsschritte an. Die Informationen werden nach kurzer Zeit oder durch Tastendruck ausgeblendet. Die Handlungsschritte werden ausgeblendet, wenn sie erledigt wurden.





Getränkeübersicht

Mit Ihrem Gerät können Sie eine Vielzahl unterschiedlicher Getränke zubereiten.

Schnellwahl

Symbol	Bezeichnung	Erklärung	Kategorie
	Espresso	Konzentrierter Kaffee. Wird bevorzugt in kleinen, dickwandigen Tassen serviert. Tassen mit Heißwasser vorwärmen.	→ "Kaffeegetränk aus frischen Bohnen beziehen", Seite 18 → "Kaffeegetränk aus gemahlenem Kaffee beziehen", Seite 18
	Caffe Crema	Kaffee mit einer Cremaschicht oder große Tasse Kaffee nach Espresso-methode zubereitet.	→ "Kaffeegetränk aus frischen Bohnen beziehen", Seite 18 → "Kaffeegetränk aus gemahlenem Kaffee beziehen", Seite 18
	Cappuccino	Espresso mit aufgeschäumter Milch. Wird bevorzugt in kleinen Tassen serviert.	→ "Kaffeegetränk mit Milch beziehen", Seite 19
	LatteMacchiato	Kaffeespezialität mit drei Schichten: unten warme Milch, in der Mitte Espresso, oben Milchschaum. Wird bevorzugt in einem Glas serviert.	→ "Kaffeegetränk mit Milch beziehen", Seite 19
	Spezielle Getränke	Weitere Getränke beziehen.	→ "Spezielle Getränke beziehen", Seite 19

Spezielle Getränke

Symbol	Bezeichnung	Erklärung	Kategorie
	Espresso Macchiato ¹	Espresso, mit Milchschaum verfeinert.	→ "Kaffeegetränk mit Milch beziehen", Seite 19
	Flat White ¹	Espresso mit aufgeschäumter Milch.	→ "Kaffeegetränk mit Milch beziehen", Seite 19
	Americano ¹	1/3 Espresso wird mit 2/3 heißem Wasser aufgefüllt.	→ "Kaffeegetränk aus frischen Bohnen beziehen", Seite 18 → "Kaffeegetränk aus gemahlenem Kaffee beziehen", Seite 18
	Milchschaum	Zum Zubereiten von Milchkaffee-Spezialitäten.	→ "Milchschaum beziehen", Seite 19

¹ Je nach Geräteausstattung

Symbol	Bezeichnung	Erklärung	Kategorie
	Heißwasser	Zum Zubereiten von Heißgetränken, z.B. Tee oder um Tassen vorzuwärmen.	→ "Heißwasser beziehen", Seite 20
¹ Je nach Geräteausstattung			

Zubehör

Verwenden Sie Originalzubehör. Es ist auf Ihr Gerät abgestimmt. Hier erhalten Sie einen Überblick über das Zubehör Ihres Geräts.

Zubehör	Handel	Kundendienst
Reinigungstabletten	TZ80001N	00311807
Entkalkungstabletten	TZ80002N	00576693
Wasserfilter	TZ70003	00575491
Wasserfilter 3er-Pack	TZ70033	-
Mikrofasertuch	-	00460770
Pflegeset	TZ80004	00576330

Vor dem ersten Gebrauch

Nehmen Sie die Grundeinstellungen vor. Reinigen Sie das Gerät und die Einzelteile.

Erste Inbetriebnahme vornehmen

Nach dem Stromanschluss müssen Sie die Einstellungen für die erste Inbetriebnahme Ihres Geräts vornehmen. Die automatische Anzeige für die Sprachauswahl und Wasserhärtewahl erscheint nur beim ersten Einschalten.

Wassertank füllen

Füllen Sie den Wassertank täglich mit frischem, kaltem Wasser ohne Kohlensäure.

1. Den Deckel öffnen.

2. Den Wassertank an der Griffmulde herausnehmen.
3. Den Wassertank spülen.
4. Wenn ein Wasserfilter vorhanden ist, den Wasserfilter einsetzen.
→ "Wasserfilter einsetzen", Seite 22
5. Den Wassertank bis zu der Markierung "max" füllen.
6. Den Wassertank gerade in die Halterung einsetzen.
7. Den Deckel schließen.

Bohnenbehälter füllen

ACHTUNG!

Ungeeignete Bohnen können das Mahlwerk verstopfen.

- ▶ Ausschließlich reine, geröstete Espresso- oder Vollautomaten-Bohnenmischungen verwenden.
- ▶ Keine glasierten Kaffeebohnen verwenden.

de Vor dem ersten Gebrauch

- ▶ Keine karamellisierten Kaffeebohnen verwenden.
- ▶ Keine mit zuckerhaltigen Zusätzen behandelte Kaffeebohnen verwenden.
- ▶ Keinen Pulverkaffee einfüllen.

1. Den Deckel öffnen.
2. Die Kaffeebohnen einfüllen.
Das Gerät stellt sich bei den nächsten Bezügen auf die Kaffeebohnen ein.
3. Den Deckel schließen.

Tipp: Um die Qualität optimal zu erhalten, lagern Sie die Kaffeebohnen kühl und verschlossen. Sie können die Kaffeebohnen mehrere Tage im Bohnenbehälter lagern, ohne dass das Aroma verloren geht.

Sprache einstellen

1. Das Gerät mit \odot einschalten.
- ✓ Das Display zeigt die voreingestellte Sprache.
2. \wedge oder \vee drücken, bis das Display die gewünschte Sprache anzeigt.
3. **ok** drücken.

Tipp: Sie können die Sprache jederzeit ändern.
→ "Übersicht Grundeinstellungen", Seite 23

Wasserhärte einstellen

Die richtige Einstellung der Wasserhärte ist wichtig, damit das Gerät rechtzeitig anzeigt, dass es entkalkt werden muss. Sie können die Wasserhärte mit dem beiliegendem Teststreifen ermitteln oder bei der örtlichen Wasserversorgung erfragen.

1. Den Teststreifen kurz in frisches Leitungswasser tauchen.

2. Den Teststreifen abtropfen lassen.
- ✓ Der Teststreifen zeigt nach 1 Minute die Wasserhärte an.
3. Wenn im Haus eine Wasserenthärtungsanlage installiert ist, "Enthärtungsanlage" einstellen.
4. \wedge oder \vee drücken, bis das Display die gewünschte Wasserhärte anzeigt.

Die Tabelle zeigt die Zuordnung der Stufen zu den Wasserhärtegraden:

Stufe	deutsche Härte in °dH	Gesamthärte in (mmol/l)
1	1-7	0.18 - 1.25
2	8-14	1.42 - 2.49
3	15-21	2.67 - 3.74
4 ¹	22-30	3.92 - 5.34

¹ Werkseinstellung (kann je nach Gerätetyp abweichen)

5. **ok** drücken.
6. Prüfen, ob der Bohnenbehälter gefüllt ist.
7. **ok** drücken.
- ✓ Das Gerät spült.
- ✓ Wenn im Bedienfeld die Symbole für die Getränkeauswahl und die Tasten leuchten, ist das Gerät betriebsbereit.

Tipp: Sie können die Wasserhärte jederzeit ändern.
→ "Übersicht Grundeinstellungen", Seite 23

Allgemeine Hinweise

Beachten Sie die Hinweise, um Ihr Gerät optimal nutzen zu können.

Hinweise

- Das Gerät ist ab Werk mit den Standardeinstellungen für den optimalen Betrieb programmiert.
- Das Mahlwerk ist werkseitig auf einen optimalen Betrieb eingestellt. Wenn der Kaffee nur tröpfchenweise

ausgegeben wird oder zu dünn ist und zu wenig Crema hat, können Sie den Mahlgrad bei laufendem Mahlwerk anpassen.

→ *"Mahlgrad einstellen"*, Seite 21

- Das Gerät schaltet sich automatisch aus, wenn in einer bestimmten Zeit keine Bedienung erfolgt. Sie können die Dauer in den Grundeinstellungen ändern.
→ *"Übersicht Grundeinstellungen"*, Seite 23
- Bei Gebrauch können sich an den Lüftungsschlitzen und dem Pulverschachtdeckel Wassertropfen bilden.
- Aus dem Gerät kann technisch bedingt Dampf austreten.

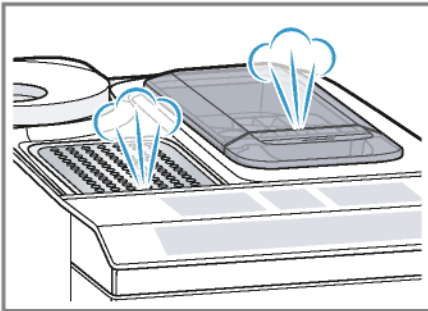

Tipps

- Sie können die Tastentöne in den Grundeinstellungen ausschalten.
→ *"Übersicht Grundeinstellungen"*, Seite 23
- Wenn Sie Ihr Gerät zum ersten Mal benutzen, ein Service-Programm durchgeführt oder Ihr Gerät längere Zeit nicht benutzt haben, erreicht das erste Getränk noch nicht das volle Aroma und sollte nicht getrunken werden.
- Eine dauerhaft feinporige und standfeste Crema erreichen Sie, nachdem Sie Ihr Gerät in Betrieb genommen und einige Tassen bezogen haben.

Grundlegende Bedienung

Hier erfahren Sie das Wesentliche zur Bedienung Ihres Geräts.

Gerät ein- oder ausschalten

- ▶ Das Gerät mit $\text{\textcircled{0}}$ ein- oder ausschalten.

Beim Einschalten zeigt das Display das Siemens-Logo. Beim Ein- und Ausschalten spült das Gerät automatisch. Beim Spülvorgang zeigt das Display einen Tropfen. Wenn das Gerät beim Einschalten noch warm ist oder vor dem Ausschalten kein Getränk bezogen wurde, spült das Gerät nicht.

Getränkbezug

Erfahren Sie, wie Sie sich ein Getränk Ihrer Wahl zubereiten.

⚠ WARNUNG **Verbrühungsgefahr!**

Frisch zubereitete Getränke sind sehr heiß.

- ▶ Die Getränke bei Bedarf abkühlen lassen.
- ▶ Den Hautkontakt mit austretenden Flüssigkeiten und Dämpfen vermeiden.

Tipps

- Sie können Ihr gewünschtes Getränk über die Schnellwahltasten direkt auswählen. Das Display zeigt Ihnen das Getränk und die aktuellen Einstellungen an.
- Ihr Gerät verfügt neben den Getränken, die Sie über die Schnellwahltasten beziehen können, über weitere Getränke.
→ *"Spezielle Getränke beziehen"*, Seite 19

de Grundlegende Bedienung

- Sie können Ihr Getränk an Ihren individuellen Geschmack anpassen.
→ "Getränkeeeinstellungen",
Seite 20

Hinweise

- Wenn Sie ca. 5 Sekunden lang keine Einstellung ändern, verlässt das Gerät den Einstellmodus. Die Einstellungen werden automatisch gespeichert.
- Bei einigen Einstellungen wird der Kaffee in mehreren Schritten zubereitet. Warten Sie, bis der Vorgang komplett abgeschlossen ist.

Kaffeegetränk aus frischen Bohnen beziehen

1. Die vorgewärmte Tasse unter das Auslaufsystem stellen.
2. Das Getränkesymbol für ein Kaffeegetränk ohne Milch drücken.
- ✓ Das Display zeigt das Getränk und die aktuellen Einstellungen an.
→ "Getränkeeeinstellungen",
Seite 20
3. Bei Bedarf die Einstellungen ändern:
 - Die Füllmenge mit ml anpassen.
→ "Füllmenge anpassen",
Seite 21
 - Die Kaffeestärke mit ∅ anpassen.
→ "Kaffeestärke anpassen",
Seite 20
4. ^{start}_{stop} drücken.
Die Kaffeebohnen werden für jeden Brühvorgang frisch gemahlen.
- ✓ Der Kaffee wird gebrüht und läuft anschließend in die Tasse.

Tipps

- Sie können den Bezug vorzeitig mit ^{start}_{stop} beenden.
- Erfahren Sie, wie Sie Kaffeegetränke mit Milch beziehen.
→ "Getränkebezug mit Milch",
Seite 18

Kaffeegetränk aus gemahlenem Kaffee beziehen

ACHTUNG!

Der Pulverschacht kann verstopfen.

- ▶ Keine Kaffeebohnen verwenden.
- ▶ Keinen löslichen Kaffee verwenden.
- ▶ Die Pulverreste im Pulverschacht mit einem weichen Pinsel in den Pulverschacht streichen.

Hinweis

Bei der Zubereitung mit gemahlenem Kaffee sind folgende Auswahlen nicht verfügbar:

- Zwei Tassen auf einmal
 - Kaffeestärke
 - "doubleshot"
1. Die vorgewärmte Tasse unter das Auslaufsystem stellen.
 2. Das Symbol für das gewünschte Getränk drücken.
 3. ∅ so oft drücken, bis das Display "Pulverkaffee" anzeigt.
 4. Den Pulverschacht öffnen.
 5. Maximal 2 gestrichene Kaffeelöffel mit Kaffeepulver einfüllen, max. 12 g.
 6. Den Pulverschacht schließen.
 7. ^{start}_{stop} drücken.
 - ✓ Der Kaffee wird gebrüht und läuft anschließend in die Tasse.

Tipps

- Sie können den Bezug vorzeitig mit ^{start}_{stop} beenden.
- Wenn Sie ein weiteres Getränk mit gemahlenem Kaffee beziehen möchten, wiederholen Sie den Vorgang.
- Füllen Sie das Kaffeepulver immer kurz vor der Getränkezubereitung ein.

Getränkebezug mit Milch

Sie können mit Ihrem Gerät Kaffeegetränke mit Milch und Milchschaum beziehen.

Tipp: Sie können auch pflanzliche Getränke anstatt Milch verwenden, z. B. aus Soja.

Hinweis: Die Qualität des Milchschaums ist abhängig von der Art der verwendeten Milch oder dem pflanzlichen Getränk.

WARNUNG

Verbrennungsgefahr!

Das Milchsystem wird sehr heiß.

- ▶ Nie das heiße Milchsystem berühren.
- ▶ Das heiße Milchsystem vor dem Berühren abkühlen lassen.

ACHTUNG!

Milchreste können antrocknen und sind schwer zu entfernen.

- ▶ Milchsystem nach jeder Verwendung reinigen.
→ "Milchsystem reinigen", Seite 26

Kaffeegetränk mit Milch beziehen

Voraussetzungen

- Der Milchschauch ist angeschlossen.
- Das Ansaugrohr ist angeschlossen.

1. Das Ansaugrohr in die Milch eintauchen.
2. Die vorgewärmte Tasse unter das Auslaufsystem stellen.
3. Das Getränkesymbol für ein Kaffeegetränk mit Milch drücken.
- ✓ Das Display zeigt das Getränk und die aktuellen Einstellungen an.
→ "Getränkeinstellungen", Seite 20
4. Bei Bedarf die Einstellungen ändern:
 - Die Füllmenge mit **ml** anpassen.
→ "Füllmenge anpassen", Seite 21
 - Die Kaffeestärke mit \emptyset anpassen.
→ "Kaffeestärke anpassen", Seite 20

- Pulverschacht verwenden.
→ "Kaffeegetränk aus gemahltem Kaffee beziehen", Seite 18

5. ^{start}stop drücken und warten bis der Vorgang abgeschlossen ist.

Das Milchsystem reinigt sich automatisch nach der Zubereitung mit einem kurzen Dampfstoß.

Tipp: Wenn Sie den Bezug vorzeitig stoppen möchten, drücken Sie ^{start}stop. Wenn Sie den kompletten Bezug stoppen möchten, drücken Sie \emptyset .

Spezielle Getränke beziehen

Ihr Gerät verfügt neben den Getränken, die Sie über die Schnellwahltasten beziehen können, über weitere Getränke.

- ▶ Mehrmals  drücken.
→ "Getränkeübersicht", Seite 14

Milchschaum beziehen

WARNUNG

Verbrennungsgefahr!



Das Milchsystem wird sehr heiß.

- ▶ Nie das heiße Milchsystem berühren.
- ▶ Das heiße Milchsystem vor dem Berühren abkühlen lassen.

Voraussetzungen

- Der Milchschauch ist angeschlossen.
 - Das Ansaugrohr ist angeschlossen.
1. Das Ansaugrohr in die Milch eintauchen, z. B. Tetrapack.
 2. Die vorgewärmte Tasse unter das Auslaufsystem stellen.
 3.  so oft drücken, bis das Display "Milchschaum" anzeigt.
 4. Bei Bedarf die Einstellung ändern:
 - Die Füllmenge mit **ml** anpassen.
→ "Füllmenge anpassen", Seite 21

de Grundlegende Bedienung

5.  drücken.
✓ Der Milchschaum läuft aus dem Auslaufsystem.
6. Um den Bezug zu stoppen,  drücken.

Heißwasser beziehen

WARNUNG





Verbrennungsgefahr!

Das Milchsystem wird sehr heiß.

- ▶ Nie das heiße Milchsystem berühren.
- ▶ Das heiße Milchsystem vor dem Berühren abkühlen lassen.

Hinweis: Wenn das Milchsystem nicht gereinigt ist, können geringe Mengen Milch mit dem Wasser ausgegeben werden.

Voraussetzungen

- Das Milchsystem ist gereinigt.
→ *"Milchsystem reinigen"*, Seite 26.
 - Der Milchschauch ist abgezogen.
1. Die vorgewärmte Tasse unter das Auslaufsystem stellen.
 2.  so oft drücken, bis das Display "Heißwasser" anzeigt.
 3. Bei Bedarf die Einstellung ändern:
 - Die Füllmenge mit **ml** anpassen.
→ *"Füllmenge anpassen"*, Seite 21
 4.  drücken.
Wenn die Meldung "Bitte Milchschauch abziehen." erscheint, den Milchschauch abziehen und  drücken.
✓ Heißes Wasser läuft aus dem Auslaufsystem.
 5. Um den Bezug zu stoppen,  drücken.

Getränkeinstellungen

Bereiten Sie sich ein Getränk nach Ihrem Geschmack zu.

Kaffeestärke anpassen

1. Das Symbol für das gewünschte Getränk drücken.
2. Um die Kaffeestärke zu wählen,  drücken.

Sie können folgende Kaffeestärken auswählen:

- "mild"
- "normal"
- "stark"
- "sehr stark"
- "doubleshot"

Hinweis: Die Einstellung "doubleshot" ist nicht für alle Getränke und Getränkemengen verfügbar.

Tip: Um einen intensiven Kaffeegeschmack zu erhalten, wählen Sie bei einer hohen Füllmenge eine hohe Kaffeestärke aus.

Pulverkaffee auswählen

1. Das Symbol für das gewünschte Getränk drücken.
2.  so oft drücken, bis das Display "Pulverkaffee" anzeigt.
→ *"Kaffeetränk aus gemahlenem Kaffee beziehen"*, Seite 18

aromaDouble Shot

Sie können einen extra starken Kaffee beziehen, indem Sie die Einstellung "doubleshot" nutzen.

Je länger der Kaffee gebrüht wird, desto mehr Bitterstoffe und unerwünschte Aromen werden gelöst. Bitterstoffe und unerwünschte Aromen beeinträchtigen den Geschmack und die Bekömmlichkeit des Kaffees. Um nur die wohl-schmeckenden und gut bekömmlichen Aromastoffe zu lösen, werden nach der Hälfte der zubereiteten Menge erneut Kaffeebohnen gemahlen und gebrüht.

Hinweis: Die Einstellung "doubleshot" ist nicht für alle Getränke und Getränkemengen verfügbar.

Füllmenge anpassen



1. Das Symbol für das gewünschte Getränk drücken.
2. **ml** so oft drücken, bis das Display die gewünschte Füllmenge anzeigt.

Zwei Tassen auf einmal beziehen

Abhängig von Ihrem Gerätetyp können Sie bei bestimmten Getränken zwei Tassen gleichzeitig zubereiten.

Hinweis

Die Funktion "Zwei Tassen beziehen" ist für folgende Auswahlen nicht verfügbar:

- "Pulverkaffee"
 - "doubleshot"
 - Füllmenge kleiner als 35 ml
1. Das Symbol für das gewünschte Getränk drücken.
 2.  drücken.
 - ✓ Das Display zeigt die Einstellung an.
 3. Zwei Tassen links und rechts unter das Auslaufsystem stellen.
 4.  drücken.

Das Getränk wird in 2 Schritten zubereitet. Die Bohnen werden in 2 Mahlvorgängen gemahlen.

 - ✓ Das Getränk wird gebrüht und läuft anschließend in die Tasse.
 5. Warten bis der Vorgang abgeschlossen ist.

Mahlwerk

Ihr Gerät besitzt ein einstellbares Mahlwerk, mit dem Sie den Mahlgrad der Kaffeebohnen individuell anpassen können.

Mahlgrad einstellen

Stellen Sie während die Kaffeebohnen gemahlen werden den gewünschten Mahlgrad ein.

WARNUNG

Verletzungsgefahr!



Das Mahlwerk rotiert.

- ▶ Nie in das Mahlwerk fassen.

ACHTUNG!

Gefahr eines Schadens am Mahlwerk. Durch unsachgemäßes Einstellen des Mahlgrads kann das Mahlwerk beschädigt werden.

- ▶ Den Mahlgrad nur bei laufendem Mahlwerk einstellen.
- ▶ Den Mahlgrad mit dem Drehwähler stufenweise einstellen.

Mahlgrad	Einstellung
Feiner Mahlgrad für dunkel geröstete Bohnen.	Drehwähler gegen den Uhrzeigersinn drehen. 
Grober Mahlgrad für hell geröstete Bohnen.	Drehwähler im Uhrzeigersinn drehen. 

Die Einstellung des Mahlgrads wirkt erst nach der zweiten Tasse Kaffee.

Tipp: Wenn der Kaffee nur tröpfchenweise ausgegeben wird, stellen Sie den Mahlgrad gröber ein.

Wenn der Kaffee zu dünn ist und zu wenig Crema hat, stellen Sie den Mahlgrad feiner ein.

Wasserfilter

Mit einem Wasserfilter vermindern Sie Kalkablagerungen und reduzieren Verunreinigungen im Wasser.

Wasserfilter einsetzen

ACHTUNG!

Möglicher Geräteschaden durch Verkalkung.

- ▶ Den Wasserfilter rechtzeitig austauschen.
- ▶ Den Wasserfilter spätestens nach 2 Monaten ersetzen.

Hinweis: Wenn das Display "Wasserfilter ers." anzeigt, ersetzen Sie den Wasserfilter.

Wenn Sie keinen neuen Filter einsetzen, wählen Sie "Kein Filter" und folgen Sie den Anweisungen im Display.

1. Den Wasserfilter in ein Glas Wasser tauchen, bis die Luft entweicht.
→ *Abb. 3*
 2. **menu** drücken.
 3. Mit \vee oder \wedge "Wasserfilter" und **ok** drücken.
 4. Mit \vee oder \wedge "Neuer Filter" oder "Wasserfilter ers." auswählen und **ok** drücken.
 5. **Hinweis:** Wenn Sie keinen neuen Filter einsetzen, wählen Sie "Kein Filter" in den Menü-Einstellungen.
Den Wasserfilter fest in den Wassertank drücken und **ok** drücken.
→ *Abb. 4*
 6. Den Wassertank bis zur Markierung "max" mit Wasser füllen und **ok** drücken.
 7. Den Milchschauch mit dem Milchsyst. und dem Ansaugrohr verbinden.
 8. Das Ende des Ansaugrohrs in das Tropfblech stecken.
 9. Einen Behälter mit 1 l Fassungsvermögen unter das Auslaufsystem stellen und **ok** drücken.
- ✓ Der Filter wird gespült und die Anzeige "Das Spülen ist abgeschlossen." erscheint.

- ✓ Das Gerät ist betriebsbereit.

Tipps

- Wechseln Sie Ihren Wasserfilter auch aus hygienischen Gründen.
- Mit einem Wasserfilter müssen Sie Ihr Gerät seltener entkalken.
- Spülen Sie den eingesetzten Wasserfilter vor Gebrauch, indem Sie eine Tasse Heißwasser beziehen, wenn Sie Ihr Gerät längere Zeit nicht benutzt haben, z. B. wenn Sie im Urlaub waren.
- Den Wasserfilter erhalten Sie über den Handel oder den Kundendienst.
→ *"Zubehör", Seite 15*
- Erfahren Sie, wie Sie den Wasserfilter einsetzen.
→ *"Wasserfilter einsetzen", Seite 22*

Kindersicherung

Um Kinder vor Verbrühungen und Verbrennungen zu schützen, können Sie das Gerät sperren.

Kindersicherung aktivieren

- ▶ **ml** mindestens 3 Sekunden drücken.
- ✓ Das Display zeigt "Kindersicherung aktiv Zum Ausschalten 3 Sek. "ml" drücken" an.

Kindersicherung deaktivieren

- ▶ **ml** mindestens 3 Sekunden drücken.
- ✓ Das Display zeigt "Kindersicherung deaktiviert." an.

Tassenheizung¹

Sie können Ihre Tassen mit der Tassenheizung vorwärmen.

¹ Je nach Geräteausstattung

⚠️ WARNUNG**Verbrennungsgefahr!**

Die Tassenheizung wird sehr heiß.

- ▶ Nie die heiße Tassenheizung berühren.
- ▶ Die heiße Tassenheizung vor dem Berühren abkühlen lassen.

Tipps

- Sie können die Tassenheizung in den Grundeinstellungen aktivieren und deaktivieren.
→ "Übersicht Grundeinstellungen", Seite 23
- Um die Tassen optimal zu erwärmen, stellen Sie die Tassen mit dem Tassenboden auf die Tassenheizung.

Grundeinstellungen

Sie können Ihr Gerät auf Ihre Bedürfnisse einstellen und Zusatzfunktionen aufrufen.

Übersicht Grundeinstellungen

Einstellung	Auswahl	Beschreibung
Reinigung	Milchsystem Entkalken Reinigen calc'nClean	Service-Programme starten. → "Service-Programme", Seite 28
Tassenheizung ¹	Tassenheizung aus ² Tassenheizung an	Tassenheizung einschalten oder ausschalten. → "Tassenheizung", Seite 22
Wasserfilter	Neuer Filter Kein Filter	Verwendung des Wasserfilters einstellen.
Kaffeetemperatur	normal hoch max.	Temperatur für Kaffeegetränke einstellen. Hinweis: Die Einstellung ist für alle Zubereitungsarten wirksam.
Sprachen	Siehe Auswahl am Gerät.	Menüsprache einstellen. Änderungen sind unmittelbar im Display sichtbar.
Selbstabschaltung	Siehe Auswahl am Gerät.	Zeitspanne einstellen, nach der das Gerät nach der letzten Getränkezubereitung automatisch ausschaltet.







¹ Je nach Geräteausstattung

² Werkseinstellung (kann je nach Gerätetyp abweichen)

Einstellung	Auswahl	Beschreibung
Wasserhärte	1 (weich) 2 (mittel) 3 (hart) 4 (sehr hart) ² Enthärtungsanlage	Gerät auf die örtliche Wasserhärte einstellen. → "Wasserhärte einstellen", Seite 16
Tastentöne	Tastentöne ein ² Tastentöne aus	Tastentöne einschalten oder ausschalten.
Werkseinstellung	Alles zurücksetzen? Fortsetzen: OK Abbruch: ←	Einstellungen auf Werkszustand zurücksetzen. Hinweis: Alle individuellen Einstellungen werden gelöscht und auf Werkseinstellungen zurückgesetzt.

¹ Je nach Geräteausstattung
² Werkseinstellung (kann je nach Gerätetyp abweichen)

Grundeinstellungen ändern

1. **menu**  drücken.
2. Mit  oder  die gewünschte Grundeinstellung wählen und **ok** drücken.
- ✓ Das Display zeigt die Einstellmöglichkeiten an und die Navigationssymbole leuchten auf. Das Display kennzeichnet die aktuelle Einstellung.
3. Mit  oder  die gewünschte Auswahl treffen und **ok** drücken.
- ✓ Die Einstellung ist gespeichert.
4. Mit  zurückgehen.
5. Um das Menü zu verlassen, **menu**  drücken.

Reinigen und Pflegen

Damit Ihr Gerät lange funktionsfähig bleibt, reinigen und pflegen Sie es sorgfältig.

Geschirrspülertauglichkeit

Erfahren Sie, welche Bauteile im Geschirrspüler gereinigt werden können.

ACHTUNG!

Einige Bauteile sind temperaturempfindlich und können bei der Reinigung im Geschirrspüler beschädigt werden.

- ▶ Die Gebrauchsanleitung des Geschirrspülers beachten.
- ▶ Nur geeignete Bauteile im Geschirrspüler reinigen.
- ▶ Nur Programme verwenden, die das Wasser nicht über 60 °C erhitzen.

Für den Geschirrspüler geeignet

- Tropfschale
- Tropfblech
- Tropfgitter
- Kaffeesatzbehälter
- Mechanische Füllstandanzeige
- Milchsystem mit Adapter
- Pulverschacht mit Klappe



Nicht für den Geschirrspüler geeignet

- Wassertank
- Wassertankdeckel
- Aromadeckel
- Brüheinheit
- Abdeckung Getränkeauslauf



Reinigungsmittel

Erfahren Sie, welche Reinigungsmittel für Ihr Gerät geeignet sind.

⚠️ WARNUNG

Gefahr schwerer Gesundheitsschäden!

Reinigungsflüssigkeiten können zu gesundheitlichen Beeinträchtigungen führen.

- ▶ Nie die Reinigungsflüssigkeiten trinken.
- ▶ Die Entkalkungs- und Reinigungsmittel nach Anleitung benutzen und die jeweiligen Sicherheitshinweise beachten.

ACHTUNG!

Ungeeignete Reinigungsmittel können die Oberflächen des Geräts beschädigen.

- ▶ Keine scharfen oder scheuernden Reinigungsmittel verwenden.
- ▶ Keine alkohol- oder spiritushaltigen Reinigungsmittel verwenden.
- ▶ Keine harten Scheuerkissen oder Putzschwämme verwenden.
- ▶ Zum Entkalken keine Zitronensäure, Essig oder Mittel auf Essigbasis verwenden.
- ▶ Zum Entkalken und Reinigen ausschließlich geeignete Tabletten verwenden.

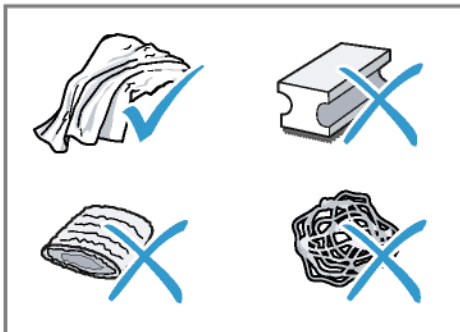

Tipps

- Verwenden Sie Entkalkungs- und Reinigungstabletten, die speziell für Ihr Gerät entwickelt wurden. Sie können die Tabletten über den Kundendienst kaufen.
→ "Zubehör", Seite 15
- Waschen Sie neue Schwammputztücher gründlich, um eventuell anhaftende Salze zu entfernen. Salze können Flugrost an Edelstahloberflächen verursachen.
- Entfernen Sie Rückstände von Kalk, Kaffee, Milch, Reinigungs- und Entkalkungslösungen immer sofort, um die Bildung von Korrosion zu verhindern.

Gerät reinigen

⚠️ WARNUNG

Stromschlaggefahr!

Eindringende Feuchtigkeit kann einen Stromschlag verursachen.

- ▶ Nie das Gerät oder die Netzanschlussleitung in Wasser tauchen.
- ▶ Auf die Gerätesteckverbindung darf keine Flüssigkeit überlaufen.
- ▶ Keinen Dampfreiniger oder Hochdruckreiniger verwenden, um das Gerät zu reinigen.

⚠️ WARNUNG

Verbrennungsgefahr!

Eilige Geräteteile werden sehr heiß.

- ▶ Nie die heißen Geräteteile berühren.
- ▶ Die heißen Geräteteile vor dem Berühren abkühlen lassen.

1. Das Gerät vom Netz trennen.
2. Das Gehäuse, die Hochglozoberflächen und das Bedienfeld mit einem Mikrofasertuch reinigen.
→ "Zubehör", Seite 15
3. Das Auslaufsystem nach dem Getränkebezug mit einem weichen, feuchten Tuch reinigen.

de Reinigen und Pflegen

4. Wenn das Gerät längere Zeit nicht benutzt wurde, wie zum Beispiel im Urlaubsfall, das komplette Gerät reinigen, einschließlich Auslaufsystem, Milchsystem, Schalen und Brüheinheit.

Hinweis: Das Gerät spült automatisch, wenn Sie das Gerät im kalten Zustand einschalten oder nach dem Bezug von Kaffee ausschalten. Das System reinigt sich somit selbst.

Tropfschale und Kaffeesatzbehälter reinigen

Reinigen und leeren Sie die Tropfschale und den Kaffeesatzbehälter täglich, um Ablagerungen zu vermeiden.

1. Den Milchschlauch vom Auslaufsystem trennen.
→ Abb. 5
2. Die Tür öffnen.
3. Die Tropfschale und den Kaffeesatzbehälter nach vorn herausziehen.
4. Das Tropfblech abnehmen und reinigen.
5. Die Tropfschale und den Kaffeesatzbehälter leeren und reinigen.
6. Den Geräteinnenraum und die Tropfschalenaufnahme reinigen.

7. Tipp

Wenn Sie beide Halterungen nach innen drücken, können Sie die mechanische Füllstandsanzeige leichter entnehmen.

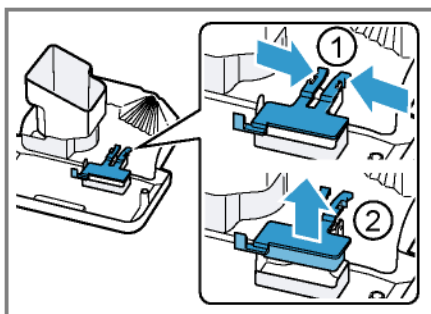

Die mechanische Füllstandsanzeige ausbauen und mit einem feuchten Tuch reinigen.

8. Die Tropfschale, das Tropfblech, den Kaffeesatzbehälter und die mechanische Füllstandsanzeige zusammensetzen und in das Gerät einsetzen.
9. Die Tür schließen.

Pulverschacht reinigen

Tipp: Sie können den Pulverschacht im Geschirrspüler reinigen.

1. Den Pulverschacht an der geöffneten Klappe herausziehen.
→ Abb. 6
2. Den Pulverschacht mit Spülmittel reinigen.
→ Abb. 7
3. Den Pulverschacht trocknen und in das Gerät einsetzen.

Milchsystem reinigen

⚠️ WARNUNG **Verbrennungsgefahr!**

Das Milchsystem wird sehr heiß.

- ▶ Nie das heiße Milchsystem berühren.
- ▶ Das heiße Milchsystem vor dem Berühren abkühlen lassen.

ACHTUNG!

Das Gerät kann durch unsachgemäße Reinigung beschädigt werden.

- ▶ Die Abdeckung des Auslaufsystems nicht in den Geschirrspüler geben.

Tipps

- Wenn Sie das Milchsystem besonders gründlich reinigen wollen, können Sie das Service-Programm "Milchsystem reinigen" verwenden.
→ "Milchsystem reinigen verwenden", Seite 29
 - Sie können alle Komponenten des Milchsystems in der Geschirrspülmaschine reinigen.
 - Erfahren Sie, wie Sie den Milchbehälter reinigen.
1. Das Auslaufsystem ganz nach unten schieben.
 2. Die Abdeckung nach vorn herausziehen und den Milchschauch entfernen.
→ Abb. 5
 3. Das Milchsystem nach vorn herausziehen.
→ Abb. 8
 4. Das Oberteil und das Unterteil des Milchsystems zerlegen.
→ Abb. 9
 5. Den Milchschauch und das Ansaugrohr trennen.
 6. Die Komponenten mit Spüllauge und einem weichen Tuch reinigen.
→ Abb. 10
 7. Alle Komponenten mit klarem Wasser spülen und abtrocknen.
→ Abb. 11
 8. Die Laugenrückstände im Milchsystem nach dem Spülvorgang gründlich entfernen.
 9. Das Oberteil und das Unterteil des Milchsystems zusammensetzen.
→ Abb. 12
 10. Den Milchschauch anstecken.
 11. Das Auslaufsystem ganz nach unten schieben.
 12. Das Milchsystem gerade von vorn in das Gerät einsetzen.
→ Abb. 13
 13. Die Abdeckung aufsetzen.

14. Das Auslaufsystem ganz nach oben schieben.

→ Abb. 14

Brüheinheit reinigen

Entnehmen und reinigen Sie zusätzlich zum automatischen Spülvorgang regelmäßig die Brüheinheit.

⚠️ WARNUNG**Verbrennungsgefahr!**

Einige Geräteteile werden sehr heiß.

- ▶ Nie die heißen Geräteteile berühren.
- ▶ Die heißen Geräteteile vor dem Berühren abkühlen lassen.

ACHTUNG!

Durch unsachgemäße Reinigung kann das Gerät beschädigt werden.

- ▶ Kein Spülmittel verwenden.
- ▶ Keine essighaltigen und säurehaltigen Reinigungsmittel verwenden.
- ▶ Nicht in der Geschirrspülmaschine reinigen.

1. Den Milchschauch vom Auslaufsystem trennen.

→ Abb. 5

2. Mit  das Gerät ausschalten.

3. Die Brühraumtür öffnen.

→ Abb. 15

4. Die Tropfschale mit dem Kaffeesatzbehälter entnehmen.

→ Abb. 16

5. Den roten Hebel nach oben drücken.

6. Die Brüheinheit am Griff anfassen und vorsichtig nach vorn herausziehen.

→ Abb. 17

7. Die Brüheinheit unter fließendem, warmen Wasser gründlich reinigen.

→ Abb. 18

8. Den Geräteinnenraum mit einem feuchten Tuch reinigen und die Kaffeesterne entfernen.

de Reinigen und Pflegen

9. Die Brüheinheit und den Geräteinnenraum trocknen lassen.
10. Die Brüheinheit am Griff anfassen.
11. Den roten Hebel nach oben drücken.
12. Die Brüheinheit unter dem Hebel ansetzen und bis zum Anschlag nach hinten schieben.
→ **Abb. 19**
- ✓ Der Hebel rastet ein.
13. Die Tropfschale mit dem Kaffeesatzbehälter einsetzen.
→ **Abb. 20**
14. Die Tür schließen.
→ **Abb. 21**
Die Tür kann nur geschlossen werden, wenn die Brüheinheit und die Tropfschale richtig eingesetzt sind.

Service-Programme

Nach bestimmten Zeitabständen empfiehlt Ihnen Ihr Gerät die Service-Programme zu nutzen. Verwenden Sie die Service-Programme, um Ihr Gerät gründlich zu reinigen.

ACHTUNG!

Unsachgemäße oder nicht rechtzeitig erfolgte Reinigung und Entkalkung kann das Gerät beschädigen.

- ▶ Den Entkalkungsvorgang nach Anweisung sofort durchführen.
- ▶ Keine Entkalkungstabletten oder andere Mittel in den Pulverschacht einfüllen.

Je nach Wasserhärte und Gerätenutzung zeigt das Display nach Vorankündigung folgende Meldungen an:

- "Bitte Milchsystem reinigen."
- "Entkalken notwendig Bitte 3 Sek. menu drücken."
- "Reinigen notwendig Bitte 3 Sek. menu drücken."
- "calc'nClean notw. Bitte 3 Sek. menu drücken."

Hinweise

- Das Display zeigt an, wie weit der Ablauf fortgeschritten ist.
- Wurde Ihr Gerät nicht rechtzeitig entkalkt, zeigt das Display "Entkalken überfällig. Gerät ist gesperrt. Bitte 3 Sek. menu drücken" an.
- Ist Ihr Gerät gesperrt, können Sie es erst wieder nach erfolgtem Entkalkungsvorgang bedienen.
- Wenn Sie das Service-Programm versehentlich unterbrechen, müssen Sie es zurücksetzen.
→ "Service-Programme zurücksetzen", Seite 28

Tipps

- Wenn Sie einen Wasserfilter verwenden, verlängert sich der Zeitabstand bis ein Service-Programme durchgeführt werden muss.
- Sie können Entkalken und Reinigen durch das Service-Programm calc'nClean zusammenfassen.
→ "calc'nClean verwenden", Seite 30
- Reinigen Sie gleich nach einem Service-Programm Ihr Gerät mit einem weichen, feuchten Tuch, um Rückstände der Entkalkungslösung zu entfernen und Korrosion vorzubeugen.

Service-Programme zurücksetzen





Nehmen Sie folgende Schritte vor, wenn ein Service-Programm unterbrochen wurde, z. B. durch einen Stromausfall.

1. Den Wassertank ausspülen.
2. Den Wassertank mit frischem Wasser ohne Kohlensäure bis zur Markierung "max" füllen.
3. **ok** drücken.
✓ Das Gerät wird ca. 2 Minuten gespült.
4. Die Tropfschale leeren und reinigen.
5. Die Tropfschale einsetzen und die Tür schließen.

6. Das Service-Programm erneut starten.

Milchsystem reinigen verwenden

Spülen Sie das Milchsystem bei Bedarf mit Wasser. Der Spülvorgang dauert ca. 1 Minute.





1. **menu**  drücken.
2. Mit  und  "Reinigung" wählen und **ok** drücken.
3. Mit  und  "Milchsystem" wählen und **ok** drücken.
4. Um das Programm zu starten, **ok** drücken.
 - ✓ Das Display führt durch das Programm.
5. Ein leeres Glas unter das Auslaufsystem stellen und das Ende des Ansaugrohrs in das Glas stecken.
6. **ok** drücken.
 - ✓ Das Milchsystem reinigt sich automatisch.
7. Das Glas leeren und das Ansaugrohr reinigen.
 - ✓ Das Programm ist beendet und das Gerät ist betriebsbereit.

Tip: Wenn Sie das Milchsystem besonders gründlich reinigen wollen, reinigen Sie es regelmäßig manuell.
→ "Milchsystem reinigen", Seite 26

Entkalken verwenden

Führen Sie das Entkalkungsprogramm aus, wenn Sie Ihr Gerät darauf hinweist. Der Vorgang dauert ca. 30 Minuten.

Voraussetzung: Die Brüheinheit ist gereinigt.
→ "Brüheinheit reinigen", Seite 27

1. **menu**  drücken.
2. Mit  und  "Reinigung" wählen und **ok** drücken.
3. Mit  und  "Entkalken" wählen und **ok** drücken.





4. Um das Programm zu starten, **ok** drücken.
 - ✓ Das Display führt durch das Programm.
5. Die Tropfschale leeren und einsetzen.
6. Wenn ein Wasserfilter vorhanden ist, den Wasserfilter entfernen.
7. **ok** drücken.
8. Den Wassertank leeren.
9. Einen Behälter mit 0,5 l lauwarmem Wasser füllen.
10. Eine Siemens-Entkalkungstablette in das Wasser geben und rühren, bis die Tablette vollständig aufgelöst ist.
11. Die Entkalkungslösung in den Wassertank bis zur Markierung **calc** einfüllen und **ok** drücken.
12. Einen Behälter mit mindestens 0,5 l Fassungsvermögen unter das Auslaufsystem stellen.
13. Das Ende des Ansaugrohrs in den Behälter geben und **ok** drücken.
 - ✓ Das Entkalkungsprogramm läuft ca. 20 Minuten.
14. Den Wassertank spülen.
15. **ok** drücken.
16. Wenn ein Wasserfilter vorhanden ist, den Wasserfilter einsetzen.
 - "Wasserfilter einsetzen", Seite 22
17. **ok** drücken.
18. Frisches Wasser bis zur Markierung "max" einfüllen.
19. **ok** drücken.
 - ✓ Das Entkalkungsprogramm läuft ca. 1 Minute und spült das Gerät.
20. Die Tropfschale leeren und einsetzen.
21. Das Ansaugrohr des Milchsystems gründlich reinigen.
 - ✓ Das Programm ist beendet und das Gerät ist betriebsbereit.

Reinigen verwenden

Führen Sie das Reinigungsprogramm aus, wenn Sie Ihr Gerät darauf hinweist. Der Vorgang dauert ca. 9 Minuten.

Voraussetzung: Die Brüheinheit ist gereinigt.

→ "Brüheinheit reinigen", Seite 27

1. **menu**  drücken.
2. Mit  und  "Reinigung" wählen und **ok** drücken.
3. Mit  und  "Reinigen" wählen und **ok** drücken.
4. Um das Programm zu starten, **ok** drücken.
 - ✓ Das Display führt durch das Programm.
5. Die Tropfschale leeren und einsetzen.
6. Den Pulverschacht öffnen.
7. Eine Siemens-Reinigungstablette in den Pulverschacht geben.
8. Den Pulverschacht schließen und **ok** drücken.
9. Einen Behälter mit mindestens 0,5 l Fassungsvermögen unter das Auslaufsystem stellen und **ok** drücken.
 - ✓ Das Reinigungsprogramm läuft ca. 7 Minuten.
10. Die Tropfschale leeren und einsetzen.
 - ✓ Das Programm ist beendet und das Gerät ist betriebsbereit.





calc'nClean verwenden

Sie können mit dem Service-Programm calc'nClean die Programme Reinigen und Entkalken kombinieren. Führen Sie das calc'nClean-Programm aus, wenn Sie Ihr Gerät darauf hinweist. Der Vorgang dauert ca. 43 Minuten.

Voraussetzung: Die Brüheinheit ist gereinigt.

→ "Brüheinheit reinigen", Seite 27

1. **menu**  drücken.

2. Mit  und  "Reinigung" wählen und **ok** drücken.
3. Mit  und  "calc'nClean" wählen und **ok** drücken.
4. Um das Programm zu starten, **ok** drücken.
 - ✓ Das Display führt durch das Programm.
5. Die Tropfschale leeren und einsetzen.
6. Wenn ein Wasserfilter vorhanden ist, den Wasserfilter entfernen.
7. **ok** drücken.
8. Den Wassertank leeren.
9. Einen Behälter mit 0,5 l lauwarmem Wasser füllen.
10. Eine Siemens-Entkalkungstablette in das Wasser geben und rühren, bis die Tablette vollständig aufgelöst ist.
11. Die Entkalkungslösung in den Wassertank bis zur Markierung calc einfüllen und **ok** drücken.
12. Einen Behälter mit mindestens 0,5 l Fassungsvermögen unter das Auslaufsystem stellen.
13. Das Ende des Ansaugrohrs in den Behälter geben und **ok** drücken.
 - ✓ Das Entkalkungsprogramm läuft ca. 20 Minuten.
14. Den Wassertank spülen.
15. **ok** drücken.
16. Wenn ein Wasserfilter vorhanden ist, den Wasserfilter einsetzen.
 - "Wasserfilter einsetzen", Seite 22
17. **ok** drücken.
18. Frisches Wasser bis zur Markierung "max" einfüllen.
19. **ok** drücken.
 - ✓ Das Programm läuft ca. 1 Minute und spült das Gerät.
20. Die Tropfschale leeren und einsetzen.
21. Den Pulverschacht öffnen.
22. Eine Siemens-Reinigungstablette in den Pulverschacht geben.

- 23.** Den Pulverschacht schließen und **ok** drücken.
- 24.** Einen Behälter mit mindestens 0,5 l Fassungsvermögen unter das Auslaufsystem stellen und **ok** drücken.
 - ✓ Das Reinigungsprogramm läuft ca. 7 Minuten.
- 25.** Die Tropfschale leeren und einsetzen.
- 26.** Das Ansaugrohr des Milchsystems gründlich reinigen.
 - ✓ Das Programm ist beendet und das Gerät ist betriebsbereit.

Störungen beheben

Kleinere Störungen an Ihrem Gerät können Sie selbst beheben. Nutzen Sie die Informationen zur Störungsbehebung, bevor Sie den Kundendienst kontaktieren. So vermeiden Sie unnötige Kosten.

WARNUNG **Stromschlaggefahr!**

Unsachgemäße Reparaturen sind gefährlich.

- ▶ Nur dafür geschultes Fachpersonal darf Reparaturen am Gerät durchführen.
- ▶ Nur Original-Ersatzteile dürfen zur Reparatur des Geräts verwendet werden.
- ▶ Wenn die Netzanschlussleitung dieses Geräts beschädigt wird, muss sie durch den Hersteller oder seinen Kundendienst oder eine ähnlich qualifizierte Person ersetzt werden, um Gefährdungen zu vermeiden.

Hinweise im Anzeigefeld

Störung	Ursache	Störungsbehebung
Displayanzeige "Schließen" erscheint trotz geschlossener Tür.	Tür ist nicht korrekt geschlossen.	▶ Drücken Sie die Tür fest zu.
	Gerät ist zu heiß.	<ol style="list-style-type: none"> 1. Trennen Sie das Gerät vom Netz. 2. Warten Sie 1 Stunde, um das Gerät abkühlen zu lassen.
Displayanzeige "Bitte Tropfschale leeren und wieder einsetzen." erscheint trotz leerer Tropfschale.	Gerät ist ausgeschaltet und erkennt Entleeren nicht.	<ol style="list-style-type: none"> 1. Schalten Sie das Gerät ein und entnehmen Sie die Tropfschale. 2. Setzen Sie die Tropfschale wieder ein.
	Tropfschale ist verschmutzt.	▶ Reinigen Sie die Tropfschale gründlich.
Displayanzeige "Bitte Wassertank füllen" erscheint trotz vollem Wassertank.	Wassertank ist falsch eingesetzt.	▶ Setzen Sie den Wassertank richtig ein.
	Kohlensäurehaltiges Wasser ist im Wassertank.	▶ Füllen Sie den Wassertank mit frischem Leitungswasser.
	Schwimmer im Wassertank hängt fest.	<ol style="list-style-type: none"> 1. Entnehmen Sie den Wassertank. 2. Reinigen Sie den Wassertank gründlich.
	Neuer Wasserfilter wurde nicht nach Anleitung gespült.	<ol style="list-style-type: none"> 1. Spülen Sie den Wasserfilter nach der Anleitung. → "Wasserfilter einsetzen", Seite 22 2. Nehmen Sie den Wasserfilter in Betrieb.

Störung	Ursache	Störungsbehebung
Displayanzeige "Bitte Wassertank füllen" erscheint trotz vollem Wassertank.	Im Wasserfilter ist Luft.	<ol style="list-style-type: none"> 1. Tauchen Sie den Wasserfilter mit der Öffnung nach oben so lange in Wasser, bis keine Luftblasen mehr entweichen. 2. Setzen Sie den Filter wieder ein. → "Wasserfilter einsetzen", Seite 22
	Wasserfilter ist alt.	<ul style="list-style-type: none"> ▶ Setzen Sie einen neuen Wasserfilter ein.
	Kalkablagerungen im Wassertank verstopfen das System.	<ol style="list-style-type: none"> 1. Reinigen Sie den Wassertank gründlich. 2. Starten Sie das Entkalkungsprogramm. → "Entkalken verwenden", Seite 29
Displayanzeige "Bohnenbehälter mit Kaffeebohnen füllen." erscheint trotz gefülltem Bohnenbehälter. Das Mahlwerk mahlt keine Bohnen trotz gefülltem Bohnenbehälter.	Bohnen sind zu ölig und fallen nicht ins Mahlwerk.	<ul style="list-style-type: none"> ▶ Klopfen Sie leicht an den Bohnenbehälter. ▶ Wechseln Sie die Kaffeesorte. Verwenden Sie keine öligen Bohnen. ▶ Reinigen Sie den leeren Bohnenbehälter mit einem feuchten Tuch.
Displayanzeige "Bitte Brüheinheit reinigen, wieder einsetzen und Türe schließen." erscheint.	Brüheinheit ist verschmutzt.	<ul style="list-style-type: none"> ▶ Reinigen Sie die Brüheinheit. → "Brüheinheit reinigen", Seite 27
	Mechanismus von Brüheinheit ist schwergängig.	<ul style="list-style-type: none"> ▶ Reinigen Sie die Brüheinheit. → "Brüheinheit reinigen", Seite 27
	Kaffeepulver in der Brüheinheit ist zu viel.	<ul style="list-style-type: none"> ▶ Verwenden Sie maximal 2 gestrichene Pulverlöffel mit Kaffeepulver. → "Brüheinheit reinigen", Seite 27
Displayanzeige "Spannung (V) nicht korrekt." erscheint.	Spannung in der Hausanlage ist falsch.	<ul style="list-style-type: none"> ▶ Betreiben Sie das Gerät nur bei 220 - 240 V.
Displayanzeige "Bitte Gerät neu starten." erscheint.	Brüheinheit ist stark verschmutzt oder kann nicht entnommen werden.	<ul style="list-style-type: none"> ▶ Starten Sie das Gerät neu. ▶ Reinigen Sie die Brüheinheit. → "Brüheinheit reinigen", Seite 27
	Gerät hat eine Störung.	<ol style="list-style-type: none"> 1. Ziehen Sie den Netzstecker und warten Sie 10 Sekunden. 2. Stecken Sie den Netzstecker ein.

Störung	Ursache	Störungsbehebung
Displayanzeige "calc'nClean" erscheint sehr häufig.	Wasser ist zu kalkhaltig.	<ol style="list-style-type: none"> 1. Setzen Sie einen neuen Wasserfilter ein. → "Wasserfilter einsetzen", Seite 22 2. Stellen Sie die Wasserhärte entsprechend ein. → "Wasserhärte einstellen", Seite 16
	Falsches oder zu wenig Entkalkungsmittel verwendet.	▶ Verwenden Sie zum Entkalken ausschließlich geeignete Tabletten.
	Service-Programm ist nicht vollständig ausgeführt.	▶ Setzen Sie das Service-Programm zurück. → "Service-Programme zurücksetzen", Seite 28

Funktionsstörungen

Störung	Ursache	Störungsbehebung
Gerät reagiert nicht mehr.	Gerät hat eine Störung.	<ol style="list-style-type: none"> 1. Ziehen Sie den Netzstecker und warten Sie 10 Sekunden. 2. Stecken Sie den Netzstecker ein.
Gerät gibt nur Wasser aus, keinen Kaffee.	Leerer Bohnenbehälter wird vom Gerät nicht erkannt.	▶ Füllen Sie Kaffeebohnen ein.
	Kaffeeschacht an Brüheinheit ist verstopft.	▶ Reinigen Sie die Brüheinheit. → "Brüheinheit reinigen", Seite 27
	Bohnen sind zu ölig und fallen nicht ins Mahlwerk.	<ol style="list-style-type: none"> ▶ Klopfen Sie leicht an den Bohnenbehälter. ▶ Wechseln Sie die Kaffeesorte. Verwenden Sie keine öligen Bohnen. ▶ Reinigen Sie den leeren Bohnenbehälter mit einem feuchten Tuch.
Gerät gibt keinen Milchschaum aus.	Brüheinheit ist nicht richtig eingesetzt.	▶ Schieben Sie die Brüheinheit ganz nach hinten.
	Milchsystem ist verschmutzt.	▶ Reinigen Sie das Milchsystem im Geschirrspüler. → "Milchsystem reinigen", Seite 26
	Milchrohr taucht nicht in Milch ein.	<ol style="list-style-type: none"> ▶ Verwenden Sie mehr Milch. ▶ Prüfen Sie, ob das Milchrohr in die Milch eintaucht.
	Gerät ist stark verkalkt.	▶ Entkalken Sie das Gerät. → "Entkalken verwenden", Seite 29

Störung	Ursache	Störungsbehebung
Milchsystem saugt keine Milch an.	Milchsystem ist nicht richtig zusammengesetzt.	<ul style="list-style-type: none"> ▶ Setzen Sie das Milchsystem richtig zusammen. → <i>"Milchsystem reinigen", Seite 26</i>
	Milchrohr taucht nicht in Milch ein.	<ul style="list-style-type: none"> ▶ Verwenden Sie mehr Milch. ▶ Prüfen Sie, ob das Milchrohr in die Milch eintaucht.
Milchschaum ist zu kalt.	Milch ist zu kalt.	<ul style="list-style-type: none"> ▶ Verwenden Sie lauwarme Milch.
Gerät gibt kein Heißwasser aus.	Milchsystem ist verschmutzt.	<ul style="list-style-type: none"> ▶ Reinigen Sie das Milchsystem im Geschirrspüler. → <i>"Milchsystem reinigen", Seite 26</i>
Gerät gibt kein Getränk aus.	Im Wasserfilter ist Luft.	<ol style="list-style-type: none"> 1. Tauchen Sie den Wasserfilter mit der Öffnung nach oben so lange in Wasser, bis keine Luftblasen mehr entweichen. 2. Setzen Sie den Filter wieder ein. → <i>"Wasserfilter einsetzen", Seite 22</i> <ul style="list-style-type: none"> ▶ Drücken Sie den Wasserfilter gerade und fest in den Tankanschluss.
	Entkalkungsmittelreste verstopfen Wassertank.	<ol style="list-style-type: none"> 1. Entnehmen Sie den Wassertank. 2. Reinigen Sie den Wassertank gründlich.
Auf innerem Geräteboden befindet sich Tropfwasser.	Tropfschale wurde zu früh entnommen.	<ul style="list-style-type: none"> ▶ Entnehmen Sie die Tropfschale erst einige Sekunden nach dem letzten Getränkebezug.
Brüheinheit kann nicht entnommen werden.	Brüheinheit ist nicht in Entnahmeposition.	<ul style="list-style-type: none"> ▶ Schalten Sie das Gerät wieder ein.
Gerät lässt sich nicht bedienen. Displayanzeigen wechseln.	Gerät ist im Demomodus.	<ol style="list-style-type: none"> 1. Entnehmen Sie den Wassertank und füllen Sie ihn mit frischem, kaltem Wasser. 2. Setzen Sie den Wassertank wieder ein.
Mahlwerk läuft nicht an.	Gerät ist zu heiß.	<ol style="list-style-type: none"> 1. Trennen Sie das Gerät vom Netz. 2. Warten Sie 1 Stunde, um das Gerät abkühlen zu lassen.

Ergebnisproblem

Störung	Ursache	Störungsbehebung
Stark schwankende Kaffee-, bzw. Milchschaumqualität.	Gerät ist verkalkt.	<ul style="list-style-type: none"> ▶ Entkalken Sie das Gerät. → <i>"Entkalken verwenden", Seite 29</i>

de Störungen beheben

Störung	Ursache	Störungsbehebung
Schwankende Milchschaumqualität.	Milchschaumqualität ist abhängig von Art der verwendeten Milch oder pflanzlichem Getränk.	▶ Optimieren Sie das Ergebnis durch die Auswahl der Milch- oder der pflanzlichen Getränkesorte.
Kaffee wird nicht oder nur tropfenweise ausgegeben.	Mahlgrad ist zu fein eingestellt.	▶ Stellen Sie den Mahlgrad gröber ein. → <i>"Mahlgrad einstellen"</i> , Seite 21
Eingestellte Füllmenge wird nicht erreicht.	Gerät ist stark verkalkt.	▶ Entkalken Sie das Gerät. → <i>"Entkalken verwenden"</i> , Seite 29
	Im Wasserfilter ist Luft.	<ol style="list-style-type: none"> 1. Tauchen Sie den Wasserfilter mit der Öffnung nach oben so lange in Wasser, bis keine Luftblasen mehr entweichen. 2. Setzen Sie den Filter wieder ein. → <i>"Wasserfilter einsetzen"</i>, Seite 22
	Gerät ist verschmutzt.	<ul style="list-style-type: none"> ▶ Reinigen Sie die Brüheinheit. → <i>"Brüheinheit reinigen"</i>, Seite 27 ▶ Entkalken und reinigen Sie das Gerät. → <i>"calc'nClean verwenden"</i>, Seite 30
	Kaffeestärke ist zu hoch eingestellt.	▶ Verringern Sie die Kaffeestärke auf z. B. "normal". → <i>"Kaffeestärke anpassen"</i> , Seite 20
Kaffee hat keine Crema.	Kaffeesorste ist nicht optimal.	<ul style="list-style-type: none"> ▶ Verwenden Sie eine Kaffeesorste mit einem höheren Anteil an Robusta-Bohnen. ▶ Verwenden Sie Bohnen mit einer dunkleren Röstung.
	Bohnen sind nicht mehr röstfrisch.	▶ Verwenden Sie frische Bohnen.
	Mahlgrad ist nicht auf Kaffeebohnen abgestimmt.	▶ Stellen Sie den Mahlgrad feiner ein. → <i>"Mahlgrad einstellen"</i> , Seite 21
Kaffee ist zu sauer.	Mahlgrad ist zu grob eingestellt.	▶ Stellen Sie den Mahlgrad feiner ein. → <i>"Mahlgrad einstellen"</i> , Seite 21
	Kaffeesorste ist nicht optimal.	<ul style="list-style-type: none"> ▶ Verwenden Sie eine Kaffeesorste mit einem höheren Anteil an Robusta-Bohnen. ▶ Verwenden Sie Bohnen mit einer dunkleren Röstung.
Kaffee ist zu bitter.	Mahlgrad ist zu fein eingestellt.	▶ Stellen Sie den Mahlgrad gröber ein. → <i>"Mahlgrad einstellen"</i> , Seite 21

Störung	Ursache	Störungsbehebung
Kaffee ist zu bitter.	Kaffeessorte ist nicht optimal.	▶ Wechseln Sie die Kaffeessorte.
Kaffee schmeckt verbrannt.	Mahlgrad ist zu fein eingestellt.	▶ Stellen Sie den Mahlgrad gröber ein. → <i>"Mahlgrad einstellen", Seite 21</i>
	Kaffeessorte ist nicht optimal.	▶ Wechseln Sie die Kaffeessorte.
	KaffeetemperaturEinstellung ist zu hoch.	▶ Stellen Sie die Kaffeetemperatur niedriger ein. → <i>"Übersicht Grundeinstellungen", Seite 23</i>
Kaffeersatz ist nicht kompakt und zu nass.	Mahlgrad ist nicht optimal eingestellt.	▶ Stellen Sie den Mahlgrad gröber oder feiner ein. → <i>"Mahlgrad einstellen", Seite 21</i>
	Kaffeepulver ist zu wenig.	▶ Verwenden Sie 2 gestrichene Messlöffel Kaffeepulver.
	Bohnen sind zu ölig.	▶ Verwenden Sie eine andere Bohnensorte.

Transportieren, Lagern und Entsorgen

Erfahren Sie hier, wie Sie Ihr Gerät für den Transport und die Lagerung vorbereiten. Außerdem erfahren Sie, wie sie Altgeräte entsorgen.

Frostschutz aktivieren



Schützen Sie Ihr Gerät vor Frosteinwirkung bei dem Transport und der Lagerung

ACHTUNG!

Flüssigkeitsrückstände im Gerät können beim Transport oder der Lagerung das Gerät beschädigen.

- ▶ Vor dem Transport oder der Lagerung das Leitungssystem leeren.

Voraussetzungen

- Das Gerät ist betriebsbereit.
 - Der Wassertank ist gefüllt.
1. Den Milchbehälter entfernen.
 2. Die Brüheinheit reinigen.
→ "Brüheinheit reinigen", Seite 27
 3. Einen großen Behälter unter das Auslaufsystem stellen.
 4.  so oft drücken, bis das Display "Milchschaum" anzeigt.
 5. **ml** so oft drücken, bis das Display 240 ml anzeigt.
 6.  drücken.
 7. Warten bis aus dem Gerät Dampf entweicht.
 8. Den Wassertank entnehmen.
✓ Das Gerät entleert sich automatisch.
 9. Wenn die Meldung "Bitte Wassertank füllen" erscheint, die Meldung ignorieren.
 10. Den Wassertank und die Tropfschale entleeren und reinigen.
 11. Den Wassertank und die Tropfschale einsetzen.

12. Das Gerät ausschalten und vom Stromnetz trennen..

Altgerät entsorgen

Durch umweltgerechte Entsorgung können wertvolle Rohstoffe wiederverwendet werden.

1. Den Netzstecker der Netzanschlussleitung ziehen.
2. Die Netzanschlussleitung durchtrennen.
3. Das Gerät umweltgerecht entsorgen.



Dieses Gerät ist entsprechend der europäischen Richtlinie 2012/19/EU über Elektro- und Elektronikaltgeräte (waste electrical and electronic equipment - WEEE) gekennzeichnet. Die Richtlinie gibt den Rahmen für eine EU-weit gültige Rücknahme und Verwertung der Altgeräte vor.

Kundendienst

Wenn Sie Fragen haben, eine Störung am Gerät nicht selbst beheben können oder das Gerät repariert werden muss, wenden Sie sich an unseren Kundendienst.

Viele Probleme können Sie durch die Information zur Störungsbehebung in dieser Anleitung oder auf unserer Webseite selbst beheben. Falls dies nicht der Fall ist, wenden Sie sich an unseren Kundendienst.

Wir finden immer eine passende Lösung.

Wir stellen sicher, dass Ihr Gerät mit Original-Ersatzteilen von geschulten Kundendiensttechnikern im Garantiefall und nach Ablauf der Herstellergarantie repariert wird.

Detaillierte Informationen über die Garantiezeit und die Garantiebedingungen in Ihrem Land erhalten Sie bei unserem Kundendienst, Ihrem Händler oder auf unserer Webseite.

Wenn Sie den Kundendienst kontaktieren, benötigen Sie Erzeugnisnummer (E-Nr.) und die Fertigungsnummer (FD) Ihres Geräts.

Die Kontaktdaten des Kundendienstes finden Sie im Kundendienstverzeichnis am Ende der Anleitung oder auf unserer Webseite.

Erzeugnisnummer (E-Nr.) und Fertigungsnummer (FD)

Die Erzeugnisnummer (E-Nr.) und die Fertigungsnummer (FD) finden Sie auf dem Typenschild des Geräts.

Um Ihre Gerätedaten und die Kundendienst-Telefonnummer schnell wiederzufinden, können Sie die Daten notieren.

Garantiebedingungen

Sie haben für Ihr Gerät Anspruch auf Garantie gemäß nachfolgender Bedingungen. Für dieses Gerät gelten die von unserer jeweils zuständigen Landesvertretung herausgegebenen Garantiebedingungen des Landes, in dem das Gerät gekauft wurde. Sie können die Garantiebedingungen jederzeit über Ihren Fachhändler, bei dem Sie das Gerät gekauft haben oder direkt bei unserer Landesvertretung anfordern. Die Garantiebedingungen für Deutschland finden Sie am Ende des deutschen Sprachteils. Die Adressen finden Sie auf den letzten Seiten dieses Hefts. Darüber hinaus sind die Garantiebedingungen auch im Internet unter der genannten Web-Adresse hinterlegt. Für die Inanspruchnahme von Garantieleistungen ist in jedem Fall die Vorlage des Kaufbeleges erforderlich.

Garantiebedingungen DEUTSCHLAND (DE)

Die nachstehenden Bedingungen, die Voraussetzungen und Umfang unserer Garantieleistung beschreiben, lassen die Gewährleistungsverpflichtungen des Verkäufers aus dem Kaufvertrag mit dem Endabnehmer unberührt.

Für dieses Gerät leisten wir Garantie gemäß nachstehenden Bedingungen:

1. Wir beheben unentgeltlich nach Maßgabe der folgenden Bedingungen (Nr. 2–6) Mängel am Gerät, die nachweislich auf einem Material- und/oder Herstellungsfehler beruhen, wenn sie uns unverzüglich nach Feststellung und innerhalb von 24 Monaten nach Lieferung an den Erstendabnehmer gemeldet werden. Zeigt sich der Mangel innerhalb von 6 Monaten ab Lieferung, wird vermutet, dass es sich um einen Material- oder Herstellungsfehler handelt.
2. Die Garantie erstreckt sich nicht auf leicht zerbrechliche Teile wie z. B. Glas oder Kunststoff bzw. Glühlampen.

Eine Garantiepflicht wird nicht ausgelöst durch geringfügige Abweichungen von der Soll-Beschaffenheit, die für Wert und Gebrauchstauglichkeit des Gerätes unerheblich sind, oder durch Schäden aus chemischen und elektrochemischen Einwirkungen von Wasser, sowie allgemein aus anomalen Umweltbedingungen oder sachfremden Betriebsbedingungen oder wenn das Gerät sonst mit ungeeigneten Stoffen in Berührung gekommen ist. Ebenso kann keine Garantie übernommen werden, wenn die Mängel am Gerät auf Transportschäden, die nicht von uns zu vertreten sind, nicht fachgerechte Installation und Montage, Fehlgebrauch, eine nicht haushaltsübliche Nutzung, mangelnde Pflege oder Nichtbeachtung von Bedienungs- oder Montagehinweisen zurückzuführen sind.

Der Garantieanspruch erlischt, wenn Reparaturen oder Eingriffe von Personen vorgenommen werden, die hierzu von uns nicht ermächtigt sind, oder wenn unsere Geräte mit Ersatzteilen, Ergänzungs- oder Zubehörteilen versehen werden, die keine Originalteile sind und dadurch ein Defekt verursacht wird.

3. Die Garantieleistung erfolgt in der Weise, dass mangelhafte Teile nach unserer Wahl unentgeltlich instandgesetzt oder durch einwandfreie Teile ersetzt werden.

Geräte, die zumtar (z. B. im PKW) transportiert werden können, und für die unter Bezugnahme auf diese Garantie eine Garantieleistung beansprucht wird, sind unserer nächstgelegenen Kundendienststelle oder unserem Vertragskundendienst zu übergeben oder zuzusenden. Instandsetzungen am Aufstellungsort können nur für stationär betriebene (feststehende) Geräte verlangt werden.

Es ist jeweils der Kaufbeleg mit Kauf- und/oder Lieferdatum vorzulegen. Ersetzte Teile gehen in unser Eigentum über.

4. Sofern die Nachbesserung von uns abgelehnt wird oder fehlschlägt, wird innerhalb der oben genannten Garantiezeit auf Wunsch des Endabnehmers kostenfrei gleichwertiger Ersatz geliefert.
5. Garantieleistungen bewirken weder eine Verlängerung der Garantiefrist, noch setzen sie eine neue Garantiefrist in Lauf. Die Garantiefrist für eingebaute Ersatzteile endet mit der Garantiefrist für das ganze Gerät.
6. Weitergehende oder andere Ansprüche, insbesondere solche auf Ersatz außerhalb des Gerätes entstandener Schäden sind – soweit eine Haftung nicht zwingend gesetzlich angeordnet ist – ausgeschlossen.

Diese Garantiebedingungen gelten für in Deutschland gekaufte Geräte. Werden Geräte ins Ausland verbracht, die die technischen Voraussetzungen (z. B. Spannung, Frequenz, Gasarten, etc.) für das entsprechende Land aufweisen und die für die jeweiligen Klima- und Umweltbedingungen geeignet sind, gelten diese Garantiebedingungen auch, soweit wir in dem entsprechenden Land ein Kundendienstnetz haben. Für im Ausland gekaufte Geräte gelten die von unserer jeweils zuständigen Landesvertretung herausgegebenen Garantiebedingungen. Diese können Sie über Ihren Fachhändler, bei dem Sie das Gerät gekauft haben, oder direkt bei unserer Landesvertretung anfordern.

Beachten Sie unser weiteres Kundendienst-Angebot:

Auch nach Ablauf der Garantie stehen Ihnen unser Werkskundendienst und unsere Servicepartner zur Verfügung.

BSH Hausgeräte GmbH

Die BSH Gruppe ist eine Markenlizenznehmerin der Siemens AG

Carl-Wery-Straße 34
81739 München, GERMANY

09/15

Siemens Info Line

(Mo-Fr: 8.00-18.00 Uhr erreichbar)

Für Produktinformationen sowie Anwendungs- und Bedienungsfragen zu **kleinen Hausgeräten**:

Tel.: 0911 70 440 044 oder unter
siemens-info-line@bshg.com

Nur für Deutschland gültig!

Technische Daten

Zahlen und Fakten zu Ihrem Gerät finden Sie hier.

Spannung	220-240 V ~
Frequenz	50 Hz
Anschlusswert	1500 W
Maximaler Pumpendruck, statisch	15 bar
Maximales Fassungsvermögen, Wassertank (ohne Filter)	1,7 l
Maximales Fassungsvermögen, Bohnenbehälter	270 g
Länge der Zuleitung	100 cm
Gerätehöhe	37,3 cm
Gerätebreite	24,9 cm
Gerätetiefe	42,8 cm
Gewicht, ungefüllt	8-9 kg
Art des Mahlwerks	Keramik

Table of contents

Safety	44	Dispensing coffee drink with milk	55
General information	44	Dispensing special drinks	55
Intended use.....	44	Dispensing milk froth	55
Restriction on user group.....	44	Dispensing hot water	56
Safety information	45	Drink settings.....	56
		Water filter	57
Environmental protection and saving energy	48	Childproof lock	58
Disposing of packaging	48	Activating the childproof lock	58
Tips for saving energy.....	48	Deactivating the childproof lock	58
Installation and connection	48	Cup heater¹	58
Scope of supply.....	48	Basic settings	59
Installing and connecting the appliance.....	48	Overview of the basic settings	59
		Changing the basic settings.....	60
Familiarising yourself with your appliance	49	Cleaning and servicing	60
Appliance	49	Dishwasher-safe components	60
Controls.....	49	Cleaning agent	60
Display	49	Cleaning the appliance	61
		Cleaning the drip tray and coffee dregs container	61
Drinks overview	50	Cleaning the ground coffee compartment.....	62
		Cleaning the milk system	62
Accessories	51	Cleaning brewing unit	63
		Service programmes.....	63
Before using for the first time	51	Troubleshooting	67
Perform the initial start-up	51	Information on display panel	67
Fill the water tank.....	51	Malfunctions	69
Fill coffee bean container.....	51	Problem with results	70
Setting the language	52	Transportation, storage and disposal	73
Setting the water hardness.....	52	Activate frost protection	73
General information	52	Disposing of old appliance	73
Basic operation	53		
Switching the appliance on and off.....	53		
Dispensing drinks	53		
Dispensing a coffee drink made from fresh beans	54		
Dispensing a coffee drink made from ground coffee	54		
Dispensing drinks with milk.....	54		

¹ Depending on the appliance specifications

Customer Service 73
Product number (E-Nr.) and pro-
duction number (FD)..... 74
Warranty conditions 74

Technical specifications..... 74



Safety

Please read the safety information to ensure that you use the appliance safely.

General information

You can find general information about this instruction manual here.

- Read this instruction manual carefully. Only this will ensure you use the appliance safely and efficiently.
- This manual is intended for the user of the appliance.
- Follow the safety instructions and warnings.
- Keep the instruction manual and the product information safe for future reference or for the next owner.
- Check the appliance after unpacking it. Do not connect the appliance if it has been damaged in transit.

Intended use

Please read the information on intended use to ensure you use the appliance correctly and safely.

Only use this appliance:

- As specified in this instruction manual.
- for preparing hot drinks.
- In private households and in enclosed spaces in a domestic environment.
- Up to an altitude of max. 2000 m above sea level.

Disconnect the appliance from the power supply when:

- cleaning the appliance.

Restriction on user group

Avoid risks to children and vulnerable persons.

This appliance may be used by children aged 8 or over and by people who have reduced physical, sensory or mental abilities or inadequate experience and/or knowledge, provided that they are supervised or have been instructed on how to use the appliance safely and have understood the resulting dangers.

Do not let children play with the appliance.

Children must not perform cleaning or user maintenance unless they are at least 8 years old and are being supervised.

Keep children under the age of 8 years away from the appliance and power cable.

Safety information

Follow these safety instructions when using the appliance.

WARNING – Risk of suffocation!

- Children may put packaging material over their heads or wrap themselves up in it and suffocate.
 - ▶ Keep packaging material away from children.
 - ▶ Do not let children play with packaging material.
- Children may breathe in or swallow small parts, causing them to suffocate.
 - ▶ Keep small parts away from children.
 - ▶ Do not let children play with small parts.

WARNING – Risk of electric shock!

- Improper installation is dangerous.
 - ▶ Connect and operate the appliance only in accordance with the specifications on the rating plate.
 - ▶ Connect the appliance to a power supply with alternating current only via a properly installed socket with earthing.
 - ▶ The protective conductor system of the domestic electrical installation must be properly installed.
- If the appliance or the power cord is damaged, this is dangerous.
 - ▶ Never operate a damaged appliance.
 - ▶ Never operate an appliance with a cracked or fractured surface.

- ▶ Never pull on the power cord to unplug the appliance. Always unplug the appliance at the mains.
- ▶ If the appliance or the power cord is damaged, immediately unplug the power cord or switch off the fuse in the fuse box.
- ▶ Call Customer Service. → *Page 73*
- ▶ Repairs to the appliance should only be carried out by trained specialist staff.
- Improper repairs are dangerous.
 - ▶ Repairs to the appliance should only be carried out by trained specialist staff.
 - ▶ Only use genuine spare parts when repairing the appliance.
 - ▶ If the power cord of this appliance is damaged, it must be replaced by the manufacturer, the manufacturer's Customer Service or a similarly qualified person in order to prevent any risk.
- An ingress of moisture can cause an electric shock.
 - ▶ Never immerse the appliance or the power cord in water.
 - ▶ Liquids must not be spilled on the appliance plug connection.
 - ▶ Only use the appliance in enclosed spaces.
 - ▶ Never expose the appliance to intense heat or humidity.
 - ▶ Do not use steam- or high-pressure cleaners to clean the appliance.

⚠ WARNING – Risk of fire!

- The appliance will become hot.
 - ▶ Ventilate the appliance adequately.
 - ▶ Never operate the appliance in a cupboard.
- It is dangerous to use an extended power cord and non-approved adapters.
 - ▶ Do not use extension cables or multiple socket strips.
 - ▶ If the power cord is too short, contact Customer Service.
 - ▶ Only use adapters approved by the manufacturer.

⚠ WARNING – Risk of burns!

Some parts of the appliance become very hot.

- ▶ Never touch hot appliance parts.

- ▶ Allow hot appliance parts to cool down before touching them.

⚠ WARNING – Risk of scalding!

Freshly prepared drinks are very hot.

- ▶ Leave drinks to cool down if necessary.
- ▶ Do not let escaping liquids or steam come into contact with your skin.

⚠ WARNING – Risk of injury!

- Improper use of the appliance may endanger the user.
 - ▶ Use the appliance only for its intended purpose.
- Trapped fingers when closing the appliance door.
 - ▶ Be careful of your fingers when closing the appliance door.
- The grinder rotates.
 - ▶ Never reach into the grinder.

⚠ WARNING – Risk of magnetism!

The appliance contains permanent magnets. These may affect electronic implants, e.g. pacemakers or insulin pumps.

- ▶ People with electronic implants must stand at least 10 cm away from the appliance.
- ▶ This minimum distance of 10 cm must also be observed for the water tank when removed.

⚠ WARNING – Risk of harm to health!

Dirt on the appliance may be dangerous to health.

- ▶ Follow the cleaning instructions for the appliance.

Environmental protection and saving energy

Help protect the environment by using your appliance in a way that conserves resources and by disposing of re-usable materials properly.

Disposing of packaging

The packaging materials are environmentally compatible and can be recycled.

- ▶ Sort the individual components by type and dispose of them separately. Information about current disposal methods are available from your specialist dealer or local authority.

Tips for saving energy

If you follow these instructions, your appliance will use less power.

Set the interval for automatic switch-off to the smallest value.

- + If the appliance is not being used, it will switch itself off earlier.
→ "Basic settings", Page 59

Do not interrupt the dispensing process prematurely.

- + The amount of water or milk that is heated is used optimally.

Descal the appliance regularly.

- + Limescale deposits increase the appliance's energy consumption.

Installation and connection

You can find out where and how best to install your appliance here. You will also learn how to connect your appliance to the power supply.

Scope of supply

After unpacking all parts, check for any damage in transit and completeness of the delivery.

→ Fig. 1

A	Fully automatic coffee machine
B	Milk tube and suction pipe
C	Instruction manual
D	Cleaning tablets ¹
E	Descaling tablets ¹
F	Water hardness testing strip
G	Water filter ¹

¹ Depending on the appliance specifications

Installing and connecting the appliance

ATTENTION!

Risk of damage to the appliance. If the appliance is not started up correctly, it may be damaged.

- ▶ Use the appliance in frost-free rooms only.
- ▶ If the appliance has been transported or stored below 0 °C, wait 3 hours at room temperature before starting it up.
- ▶ After plugging in, always wait approx. 5 seconds.

1. Remove the protective film.

- Place the appliance on a level, water-resistant surface that is capable of bearing its weight.
- Using the mains plug, connect the appliance to an earthed socket that has been correctly installed.

Familiarising yourself with your appliance

Familiarise yourself with the parts of your appliance.

Appliance

You can find an overview of the parts of your appliance here.

Note: Individual details and colours may differ, depending on the appliance model.

→ Fig. 2

1	Water tank
2	Cover for water tank
3	Cup heater ¹
4	Aroma lid
5	Bean container
6	Ground coffee compartment
7	Display
8	Control panel
9	Cover
10	Milk system
11	Outlet system









¹ Depending on the appliance specifications

12	Brewing chamber door
13	Rating plate
14	Drip tray

¹ Depending on the appliance specifications

Controls

Here you can find an overview of the symbols on your appliance. Press the symbols to make a selection, start the dispensing process or make/adjust a setting.

Symbol	Explanation
	Switch appliance on/off
menu 	Open menu/leave menu
	Note: The menu buttons are only visible when the menu is open.
	Navigate upwards in the menu
	Navigate downwards in the menu
ok	Confirm/save in the menu
	Go back in the menu
	Dispense two cups
	Select coffee strength
ml	Adjusting the amount
	Start/stop

Display





The display shows the selected drinks, settings and setting options, as well as messages about the appliance's operating status.

The display shows additional information and action steps. The information is hidden after a short period, or by pressing a button. The action steps are hidden when they have been completed.





Drinks overview

You can prepare a wide range of different drinks with your appliance.

Quick selection

Symbol	Designation	Explanation	Category
	Espresso	Concentrated coffee. Best served in small, thick-walled cups. Preheat cups with hot water.	→ "Dispensing a coffee drink made from fresh beans", Page 54 → "Dispensing a coffee drink made from ground coffee", Page 54
	Caffe crema	Coffee with a crema layer or large cup of coffee prepared using espresso method.	→ "Dispensing a coffee drink made from fresh beans", Page 54 → "Dispensing a coffee drink made from ground coffee", Page 54
	Cappuccino	Espresso with frothed milk. Best served in small cups.	→ "Dispensing coffee drink with milk", Page 55
	LatteMacchiato	Coffee speciality with three layers: warm milk at the bottom, espresso in the middle, and milk froth on top. Best served in a glass.	→ "Dispensing coffee drink with milk", Page 55
	Special drinks	Dispense other drinks.	→ "Dispensing special drinks", Page 55

Special drinks

Symbol	Designation	Explanation	Category
	Espresso macchiato ¹	Espresso finished with milk froth.	→ "Dispensing coffee drink with milk", Page 55
	Flat white ¹	Espresso with frothed milk.	→ "Dispensing coffee drink with milk", Page 55
	Americano ¹	1/3 espresso is topped up with 2/3 hot water.	→ "Dispensing a coffee drink made from fresh beans", Page 54 → "Dispensing a coffee drink made from ground coffee", Page 54
	Milk froth	For preparing speciality white coffees.	→ "Dispensing milk froth", Page 55

¹ Depending on the appliance specifications

Symbol	Designation	Explanation	Category
	Hot water	For preparing hot drinks, e.g. tea, or to preheat cups.	→ "Dispensing hot water", Page 56
¹ Depending on the appliance specifications			

Accessories

Only use original accessories. These have been made especially for your appliance. Here, you can find an overview of your appliance's accessories.

Accessories	Retail	Customer Service
Cleaning tablets	TZ80001N	00311807
Descaling tablets	TZ80002N	00576693
Water filter	TZ70003	00575491
Water filter pack of 3	TZ70033	-
Microfibre cloth	-	00460770
Care set	TZ80004	00576330

Before using for the first time

Configure the basic settings. Clean the appliance and individual parts.

Perform the initial start-up

After connecting the appliance to the power supply, you must configure the settings for its initial start-up. The automatic display for the language selection and water hardness selection only appears when the appliance is switched on for the first time.

Fill the water tank

Fill the water tank each day with fresh, cold, non-carbonated water.

1. Open the lid.

2. Remove the water tank using the recessed grip.
3. Rinse the water tank.
4. If there is a water filter, insert the water filter.
→ "Insert water filter", Page 57
5. Fill the water tank up to the "max" mark.
6. Insert the water tank into the holder, keeping it upright.
7. Close the lid.

Fill coffee bean container

ATTENTION!

Unsuitable beans can block up the grinder.

- ▶ Only use pure, roasted bean mixes that are suitable for use in fully automatic coffee or espresso machines.
- ▶ Do not use glazed coffee beans.
- ▶ Do not use caramelised coffee beans.



en Before using for the first time

- ▶ Do not use coffee beans that have been treated with additives containing sugar.
- ▶ Do not add ground coffee.

1. Open the lid.
2. Fill with the coffee beans.
The appliance will adjust to the coffee beans with the next dispensing process.
3. Close the lid.

Tip: To keep the coffee beans at their best, store them in a sealed container in a cool place.
You can keep the coffee beans in the bean container for a number of days without them losing their aroma.

Setting the language

1. Press  to switch the appliance on.
 - ✓ The display will show the language that is preset.
2. Press  or  until the display shows the desired language.
3. Press **ok**.



Tip: You can change the language at any time.
→ "Overview of the basic settings", Page 59

Setting the water hardness

It is important to set the water hardness correctly, so that the appliance indicates in good time that it needs descaling. You can use the enclosed test strip to determine the water hardness, or ask your local water company.

1. Briefly dip the test strip in fresh tap water.
2. Allow the water to drip off the test strip.
 - ✓ The test strip will indicate the water hardness after 1 minute.

3. If a water softening system is installed in your house, select "Softening system".

4. Press  or  until the display shows the desired water hardness.
The table shows the allocation of the levels to the different degrees of water hardness:

Level	German degrees in °dH	Total hardness in (mmol/l)
1	1-7	0.18 - 1.25
2	8-14	1.42 - 2.49
3	15-21	2.67 - 3.74
4 ¹	22-30	3.92 - 5.34

¹ Factory setting (may vary according to model)

5. Press **ok**.
6. Check whether the bean container has been filled.
7. Press **ok**.
 - ✓ The appliance now rinses itself.
 - ✓ When the symbols for drink selection and the buttons light up on the operating panel, the appliance is ready for use.

Tip: You can change the water hardness at any time.
→ "Overview of the basic settings", Page 59

General information

Please bear this information in mind so that you can get the best out of your appliance.

Notes

- The appliance has been programmed at the factory with standard settings for optimum operation.
- The grinder has been factory-set for optimum operation. If coffee is only dispensed drop by drop or is too thin with too little crema, you can adjust the grinding level when the

grinder is running.

→ *"Adjusting the grinding level"*,
Page 57

- The appliance will switch off automatically if it has not been operated for a given period of time. You can change the duration in the basic settings.
→ *"Overview of the basic settings"*,
Page 59
- Water droplets may form on the ventilation slits and the lid of the ground coffee compartment while the appliance is in use.
- For technical reasons steam can escape from the appliance.

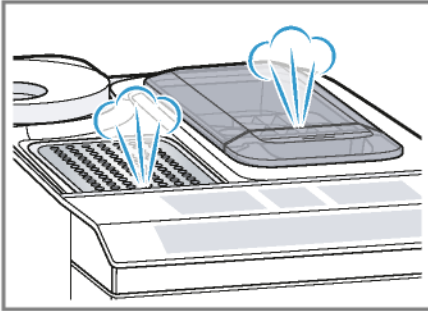

Tips

- You can switch off the button tones in the basic settings.
→ *"Overview of the basic settings"*,
Page 59
- When you use your appliance for the first time or run a service programme, or if your appliance has not been used for a prolonged period, the first drink will not have its full aroma and should not be consumed.
- Once you have started up your appliance and made a few cups, you will then achieve a thick, fine-pored crema every time.

Basic operation

You can find out everything you need to know about operating your appliance here.

Switching the appliance on and off

- ▶ Turn the appliance on or off by pressing Φ .

When the appliance switches itself on, the display shows the Siemens logo. When the appliance is turned on or off it rinses itself automatically. During the rinsing process, the display shows a drop. If the appliance is still warm when switched on, or if no drink was dispensed before it was switched off, the appliance doesn't rinse itself.

Dispensing drinks

Learn how to prepare a drink of your choice.

WARNING

Risk of scalding!

Freshly prepared drinks are very hot.

- ▶ Leave drinks to cool down if necessary.
- ▶ Do not let escaping liquids or steam come into contact with your skin.

Tips

- You can directly select the drink you want using the quick-selection buttons. The display shows you the drink and the current settings.
- Your appliance has other drinks besides the ones that you can obtain via the quick-selection buttons.
→ *"Dispensing special drinks"*,
Page 55
- You can adapt your drink to your personal taste.
→ *"Drink settings"*, Page 56

Notes

- If you do not change any settings for approx. 5 seconds, the appliance will exit settings mode. The settings will be automatically saved.
- With a number of settings your coffee is prepared in several steps. Wait until the process is fully completed.

Dispensing a coffee drink made from fresh beans

1. Place your pre-warmed cup under the outlet system.
2. Press the drinks symbol for a coffee drink without milk.
 - ✓ The display will show the drink and your current settings.
→ *"Drink settings", Page 56*
3. Change the settings where necessary:
 - Use **ml** to adjust the amount.
→ *"Adjusting the amount", Page 57*
 - Use **∅** to adjust the coffee strength.
→ *"Adjusting the coffee strength", Page 56*
4. Press **start stop**.

The coffee beans are freshly ground for each brewing process.

 - ✓ The coffee is brewed and then dispensed into the cup.

Tips

- You can press **start stop** to stop the dispensing process prematurely.
- Find out how to make coffee drinks with milk.
→ *"Dispensing drinks with milk", Page 54*

Dispensing a coffee drink made from ground coffee

ATTENTION!

The ground coffee compartment can become blocked.

- ▶ Do not use coffee beans.
- ▶ Do not use instant coffee.
- ▶ Use a soft brush to gently direct the ground coffee residue into the shaft.

Note

When using ground coffee, the following selections are not available:

- Two cups at once
 - Coffee strength
 - "doubleshot"
1. Place your pre-warmed cup under the outlet system.
 2. Press the symbol for your desired drink.
 3. Press **∅** repeatedly until the display shows "Gr. coffee".
 4. Open the ground coffee compartment.
 5. Add a maximum of 2 level teaspoons of ground coffee, max. 12 g.
 6. Close the ground coffee compartment.
 7. Press **start stop**.
 - ✓ The coffee is brewed and then dispensed into the cup.

Tips

- You can press **start stop** to stop the dispensing process prematurely.
- If you would like another drink with ground coffee, repeat the process.
- Always add the ground coffee just before making the drink.

Dispensing drinks with milk

You can use your appliance to dispense coffee drinks with milk and milk froth.

Tip: You can also use plant-based alternatives to milk, e.g. soya milk.

Note: The quality of the milk froth depends on the type of milk or plant-based alternative used.

WARNING **Risk of burns!**

The milk system can become extremely hot.

- ▶ Never touch the milk system when it is hot.
- ▶ Allow the hot milk system to cool down before touching it.

ATTENTION!

Milk residues can dry on surfaces and are difficult to remove.

- ▶ Clean the milk system after every use.
→ *"Cleaning the milk system", Page 62*

Dispensing coffee drink with milk

Requirements



- The milk tube is connected.
- The suction pipe is connected.

1. Insert the suction pipe in the milk.
2. Place your pre-warmed cup under the outlet system.
3. Press the symbol for a coffee drink with milk.
- ✓ The display will show the drink and your current settings.
→ *"Drink settings", Page 56*
4. Change the settings where necessary:
 - Use **ml** to adjust the amount.
→ *"Adjusting the amount", Page 57*
 - Use **Ø** to adjust the coffee strength.
→ *"Adjusting the coffee strength", Page 56*

- Use the ground coffee compartment.
→ *"Dispensing a coffee drink made from ground coffee", Page 54*

5. Press  and wait until the process is complete.

After preparing the drink, the milk system will automatically clean itself with a short jet of steam.

Tip: If you want to stop the dispensing process early, press . If you want to stop the dispensing process altogether, press .

Dispensing special drinks

Your appliance has other drinks besides the ones that you can obtain via the quick-selection buttons.

- ▶ Press  several times.
→ *"Drinks overview", Page 50*

Dispensing milk froth

WARNING **Risk of burns!**

The milk system can become extremely hot.

- ▶ Never touch the milk system when it is hot.
- ▶ Allow the hot milk system to cool down before touching it.

Requirements

- The milk tube is connected.
 - The suction pipe is connected.
1. Insert the suction pipe in the milk, e.g. Tetra Pak carton.
 2. Place your pre-warmed cup under the outlet system.
 3. Press  repeatedly until the display shows "Milk froth".
 4. Change the setting if necessary:

en Basic operation

- Use **ml** to adjust the amount.
→ "Adjusting the amount",
Page 57

5. Press .

- ✓ The milk froth will run out of the outlet system.

6. Press to stop the dispensing process.

Dispensing hot water

WARNING

Risk of burns!

The milk system can become extremely hot.

- ▶ Never touch the milk system when it is hot.
- ▶ Allow the hot milk system to cool down before touching it.

Note: If the milk system has not been cleaned, small amounts of milk may be dispensed with the water.

Requirements

- The milk system has been cleaned.
→ "Cleaning the milk system",
Page 62.
- The milk tube has been removed.

1. Place your pre-warmed cup under the outlet system.

2. Press repeatedly until the display shows "Hot water".

3. Change the setting if necessary:

- Use **ml** to adjust the amount.
→ "Adjusting the amount",
Page 57

4. Press .

If the following message appears: "Please remove suction hose.", remove the milk tube and press .

- ✓ Hot water will run out of the outlet system.

5. Press to stop the dispensing process.

Drink settings

Prepare a drink according to your taste.

Adjusting the coffee strength

1. Press the symbol for your desired drink.
2. To select the strength of the coffee, press .

You can select the following coffee strengths:

- "mild"
- "regular"
- "strong"
- "very strong"
- "doubleshot"

Note: The setting "doubleshot" is not available for every drink and drink volume.

Tip: For a strong taste of coffee, select a high coffee strength when setting a large capacity.

Selecting ground coffee

1. Press the symbol for your desired drink.
2. Press  repeatedly until the display shows "Gr. coffee".
→ "Dispensing a coffee drink made from ground coffee", Page 54

AromaDouble Shot

You can make your coffee extra strong by using the setting "doubleshot". The longer coffee is brewed, the more bitter substances and undesirable aromas are released. These bitter substances and undesirable aromas affect the taste and digestibility of the coffee. To ensure that only pleasant-tasting and easily digestible aromatic substances are released, fresh coffee beans are ground and brewed when half the quantity has been prepared.

Note: The setting "doubleshot" is not available for every drink and drink volume.

Adjusting the amount

1. Press the symbol for your desired drink.
2. Press **ml** repeatedly until the desired volume is shown on the display.



Dispensing two cups at once

Depending on the appliance model, you can make two cups at the same time for certain drinks.

Note

The "Double cup" function is not available for the following selections:

- "Gr. coffee"
- "doubleshot"
- Volume smaller than 35 ml

1. Press the symbol for your desired drink.
2. Press .
- ✓ The setting is shown on the display.
3. Place two cups on the left and right under the outlet system.
4. Press .

The drink is prepared in 2 steps. The beans are ground in 2 grinding operations.

- ✓ The drink is brewed and then runs into the cup.
5. Wait until the process is completed.

Grinder

Your appliance has an adjustable grinder, which you can use to customise the grinding level of your coffee beans.

Adjusting the grinding level

Set the desired grinding level while the coffee beans are being ground.

WARNING **Risk of injury!**



The grinder rotates.

- ▶ Never reach into the grinder.

ATTENTION!

Risk of damage to the grinder. The grinder may be damaged if the grinding level is not set properly.

- ▶ Only set the grinding level when the grinder is running.
- ▶ Select the grinding level using the rotary selector step by step.

Grinding level	Setting
Fine grinding level for dark-roasted beans.	Turn rotary selector counter-clockwise. 
Coarse grinding level for light-roasted beans.	Turn rotary selector clockwise. 

The setting only has an effect after the second cup of coffee.

Tip: If the coffee is only dispensed drop by drop, set a coarser grinding level.

If the coffee is too thin with too little crema, set a finer grinding level.

Water filter

You can use a water filter to minimize limescale deposits and reduce impurities in the water.

Insert water filter

ATTENTION!

Possible damage to the appliance due to limescale build-up.

- ▶ Change the water filter in good time.

en Childproof lock

- ▶ Change the water filter after 2 months at the latest.

Note: If "Replace water filter" is shown on the display, replace the water filter. If you are not inserting a new filter, select "No filter" and follow the instructions on the display.

1. Immerse the water filter in a glass of water until the air escapes.
→ Fig. 3
2. Press **menu**.
3. Press \vee or \wedge "Water filter" and **ok**.
4. Use \vee or \wedge to select "New filter" or "Replace water filter" and press **ok**.
5. **Note:** If you are not inserting a new filter, select "No filter" in the menu settings.

Push the water filter firmly into the water tank and press **ok**.

→ Fig. 4

6. Fill the water tank up to the "max" mark and press **ok**.
 7. Connect the milk tube to the milk system and the suction pipe.
 8. Insert the end of the suction pipe in the drip plate.
 9. Place a container with a capacity of 1 litre under the outlet system and press **ok**.
- ✓ The filter will be rinsed and the following message displayed: "Rinsing complete."
 - ✓ The appliance is ready to use.

Tips

- You should also change your water filter for reasons of hygiene.
- With a water filter you need to descale your appliance less frequently.
- If your appliance has not been used for a long period, for example if you were on holiday, you should rinse the water filter before use by dispensing a cup of hot water.

- The water filter can be purchased from retailers or Customer Service.
→ "Accessories", Page 51
- Learn how to insert the water filter.
→ "Insert water filter", Page 57

Childproof lock

You can lock the appliance, to protect children against scalding and burns.

Activating the childproof lock

- ▶ Press and hold **ml** for at least 3 seconds.
- ✓ The following message will be displayed: "Child lock active. To deactivate press "ml" for 3 sec".

Deactivating the childproof lock

- ▶ Press and hold **ml** for at least 3 seconds.
- ✓ The following message will be displayed: "Child lock deactivated."

Cup heater¹

You can use the cup heater to pre-heat your cups.

WARNING Risk of burns!

The cup heater can become very hot.

- ▶ Never touch the cup heater when it is hot.
- ▶ Allow the hot cup heater to cool down before touching it.

¹ Depending on the appliance specifications

Tips

- You can activate and deactivate the cup heater in the basic settings.
→ "Overview of the basic settings",
Page 59
- Place the cups with their base on the cup heater to heat the cups perfectly.

Basic settings

You can configure your appliance to meet your needs and call up additional functions.

Overview of the basic settings

Setting	Selection	Description
Cleaning and care	Milk system Descalc Clean calc'nClean	Start service programme. → "Service programmes", Page 63
Cup warmer ¹	Cup warmer off ² Cup warmer on	Switch cup heater on or off. → "Cup heater", Page 58
Water filter	New filter No filter	Set use of the water filter.
Coffee temp.	normal high max.	Set the temperature for coffee drinks. Note: The setting is effective for all preparation types.
Languages	See options on the appliance.	Set menu language. Changes are immediately displayed.
Autom. switch-off	See options on the appliance.	Set how long the appliance should wait after preparing the last drink before automatically switching itself off.
Water hardness	1 (soft) 2 (medium) 3 (hard) 4 (very hard) ² Water-softening system	Set the appliance to the local water hardness. → "Setting the water hardness", Page 52
Key tones	Key tones on ² Key tones off	Switch the button tones on or off.

¹ Depending on the appliance specifications







² Factory setting (may vary according to model)

Setting	Selection	Description
Factory settings	Full reset? Continue: OK Cancel: ←	Restore settings to the factory settings. Note: All individual settings will be deleted and reset to the factory settings.

¹ Depending on the appliance specifications

² Factory setting (may vary according to model)

Changing the basic settings

1. Press **menu** .
2. Use  or  to select the desired basic setting and press **ok**.
✓ The display will show the setting options and the navigation symbols will light up. The display indicates the current setting.
3. Use  or  to make the desired selection and press **ok**.
✓ The setting is now saved.
4. Use  to go back.
5. Press **menu**  to exit the menu.

Cleaning and servicing

To keep your appliance working efficiently for a long time, it is important to clean and maintain it carefully.

Dishwasher-safe components

Find out which components can be cleaned in the dishwasher.

ATTENTION!

Some components are sensitive to heat and may be damaged if they are cleaned in a dishwasher.

- ▶ Follow the operating instructions of the dishwasher.
- ▶ Only put dishwasher-safe components in the dishwasher.
- ▶ Only use programmes that do not heat the water above 60 °C.

Dishwasher-safe components:

- Drip tray
- Drip plate
- Drip grate
- Coffee dregs container
- Mechanical fill level indicator
- Milk system with adapter
- Ground coffee compartment with hinged lid



Not dishwasher-safe:

- Water tank
- Water tank lid
- Aroma lid
- Brewing unit
- Beverage dispenser cover



Cleaning agent

Find out which cleaning agents are suitable for your appliance.

WARNING

Risk of serious harm to health!

Cleaning liquids may lead to health impairments.

- ▶ Never drink the cleaning liquids.
- ▶ Use descaling and cleaning agents as described in the instructions and observe the relevant safety information.

ATTENTION!

Unsuitable cleaning products may damage the surfaces of the appliance.

- ▶ Do not use harsh or abrasive detergents.
- ▶ Do not use cleaning agents containing alcohol or spirits.
- ▶ Do not use hard scouring pads or cleaning sponges.
- ▶ Do not use citric acid, vinegar or any vinegar-based agents to descale the appliance.
- ▶ For cleaning and descaling, only use suitable tablets.

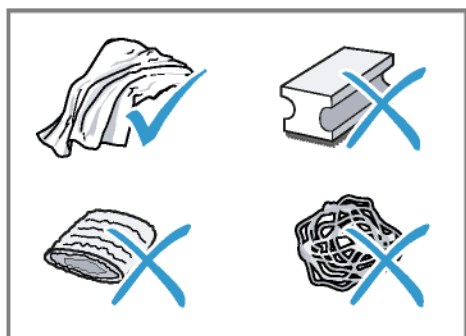
**Tips**

- Use descaling and cleaning tablets that have been specially developed for your appliance. You can buy tablets from our customer service. → "Accessories", Page 51
- Wash new sponge cloths thoroughly to remove any salt adhering to them. Salt can cause a rust film to develop on stainless steel surfaces.
- Always remove any residues of limescale, coffee, milk, cleaning and descaling solutions immediately, to prevent the formation of corrosion.

Cleaning the appliance**⚠ WARNING****Risk of electric shock!**

An ingress of moisture can cause an electric shock.

- ▶ Never immerse the appliance or the power cord in water.
- ▶ Liquids must not be spilled on the appliance plug connection.
- ▶ Do not use steam- or high-pressure cleaners to clean the appliance.

⚠ WARNING**Risk of burns!**

Some parts of the appliance become very hot.

- ▶ Never touch hot appliance parts.
 - ▶ Allow hot appliance parts to cool down before touching them.
1. Disconnect the appliance from the mains.
 2. Clean the housing, the high-gloss surfaces and the control panel with a microfibre cloth. → "Accessories", Page 51
 3. Clean the outlet system with a soft, damp cloth after drinks have been dispensed.
 4. If the appliance has not been used for a long time, due to holiday for example, clean the entire appliance including the outlet system, milk system, trays and brewing unit.

Note: The appliance will rinse itself automatically if you switch it on when it is cold or switch it off after it has dispensed coffee. The system is therefore self-cleaning.

Cleaning the drip tray and coffee dregs container

Clean and empty the drip tray and coffee dregs container every day to prevent deposits.

en Cleaning and servicing

1. Detach the milk tube from the outlet system.
→ Fig. 5
2. Open the door.
3. Pull the drip tray and the coffee dregs container forwards and out.
4. Remove and clean the drip plate.
5. Empty and clean the drip tray and coffee dregs container.
6. Clean the appliance interior and the drip tray holder.

7. Tip

If you press both brackets in, you can then remove the mechanical fill level indicator more easily.

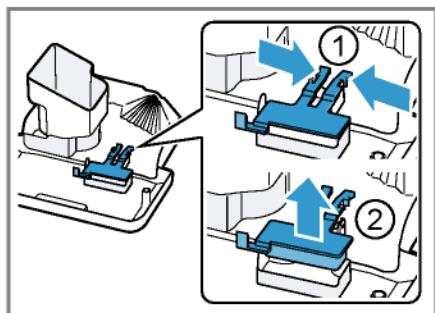

Remove the mechanical fill level indicator and clean with a damp cloth.

8. Assemble the drip tray, drip plate, coffee dregs container and mechanical fill level indicator and insert in the appliance.
9. Close the door.

Cleaning the ground coffee compartment

Tip: You can clean the ground coffee compartment in the dishwasher.

1. Pull out the ground coffee compartment by the open lid.
→ Fig. 6
2. Clean the ground coffee compartment with washing-up liquid.
→ Fig. 7

3. Dry the ground coffee compartment and insert it into the appliance.

Cleaning the milk system

⚠ WARNING

Risk of burns!

The milk system can become extremely hot.

- ▶ Never touch the milk system when it is hot.
- ▶ Allow the hot milk system to cool down before touching it.

ATTENTION!

The appliance may be damaged by improper cleaning.

- ▶ Do not put the cover of the outlet system in the dishwasher.

Tips

- If you want to give the milk system a particularly thorough clean, you can use the "Clean milk system" service programme.
→ "Using the milk system cleaning programme", Page 64

- All of the milk system's components are dishwasher-safe.
- Find out how to clean the milk container.

1. Slide the outlet system right down.
2. Pull the cover forwards and remove the milk tube.
→ Fig. 5
3. Remove the milk system by pulling straight forwards.
→ Fig. 8
4. Take the top and bottom section of the milk system apart.
→ Fig. 9
5. Detach the milk tube from the suction pipe.
6. Clean the components with detergent solution and a soft cloth.
→ Fig. 10

7. Rinse all components with clean water and dry.
→ Fig. 11
8. Any detergent residues in the milk system must be completely removed following the rinsing process.
9. Assemble the top and bottom section of the milk system.
→ Fig. 12
10. Fit the milk tube.
11. Slide the outlet system right down.
12. Place the milk system back in the appliance from the front, making sure it is straight.
→ Fig. 13
13. Replace the cover.
14. Slide the outlet system all the way up.
→ Fig. 14

Cleaning brewing unit

In addition to the automatic rinsing process, regularly remove and clean the brewing unit.

WARNING **Risk of burns!**

Some parts of the appliance become very hot.

- ▶ Never touch hot appliance parts.
- ▶ Allow hot appliance parts to cool down before touching them.

ATTENTION!

The appliance may be damaged by improper cleaning.

- ▶ Do not use washing-up liquid.
- ▶ Do not use cleaning agents containing vinegar or acids.
- ▶ Do not clean in the dishwasher.

1. Detach the milk tube from the outlet system.
→ Fig. 5
2. Press  to switch the appliance off.

3. Open the door of the brewing chamber.
→ Fig. 15
4. Remove the drip tray with the coffee dregs container.
→ Fig. 16
5. Push the red lever upwards.
6. Hold the brewing unit by the handle and carefully pull forwards and out.
→ Fig. 17
7. Clean the brewing unit thoroughly under warm running water.
→ Fig. 18
8. Clean the appliance interior with a damp cloth and remove any coffee residues.
9. Leave the brewing unit and the appliance interior to dry.
10. Hold the brewing unit by the handle.
11. Push the red lever upwards.
12. Position the brewing unit under the lever and slide it back as far as it will go.
→ Fig. 19
- ✓ The lever will click into place.
13. Insert the drip tray with the coffee dregs container.
→ Fig. 20
14. Close the door.
→ Fig. 21
The door can only be closed if the brewing unit and drip tray are inserted correctly.

Service programmes

After certain time intervals, your appliance will recommend that you use the service programmes. Use the service programmes to clean your appliance thoroughly.

ATTENTION!

Improper cleaning and descaling or a delay in doing so may damage the appliance.

- ▶ Immediately perform the descaling process in accordance with the instructions.
- ▶ Do not put any descaling tablets or other products into the ground coffee compartment.

Depending on the water hardness and use of the appliance, the display will show the following messages after prior notification:

- "Please rinse milk system."
- "Descaling necessary. Please press menu for 3 sec."
- "Cleaning necessary. Please press menu for 3 sec."
- "calc'nClean nec. Please press menu for 3 sec."

Notes

- The display indicates the progress of the descaling or cleaning process.
- If your appliance is not descaled in good time, the display will show the following message: "Descaling overdue. Appliance is locked. Please press menu for 3 sec."
- If your appliance has been locked, you can only operate it again once the descaling process has been carried out.
- If you accidentally interrupt the service programme, you must reset it. → *"Resetting service programmes", Page 64*

Tips

- If you use a water filter, this prolongs the time interval until a service programme needs to be performed.
- You can combine the cleaning and descaling programmes using the calc'nClean service programme. → *"Using calc'nClean", Page 66*

- Clean your appliance with a soft, damp cloth immediately after a service programme to remove any descaling solution residues and prevent corrosion.





Resetting service programmes

Perform the following steps if a service programme is interrupted, e.g. due to a power failure.

1. Rinse out the water tank.
2. Fill the water tank with fresh, non-carbonated water up to the "max" marking.
3. Press **ok**.
 - ✓ The appliance will rinse itself for approx. 2 minutes.
4. Empty and clean the drip tray.
5. Insert the drip tray and close the door.
6. Restart the service programme.

Using the milk system cleaning programme

Rinse the milk system with water, if necessary. The rinsing process takes approx. 1 minute.

1. Press **menu** .
2. Use  and  to select "Cleaning and care" and press **ok**.
3. Use  and  to select "Milk system" and press **ok**.
4. To start the programme, press **ok**.
 - ✓ The display will guide you through the programme.
5. Place an empty glass under the outlet system and insert the end of the suction pipe in the glass.
6. Press **ok**.
 - ✓ The milk system will now clean itself automatically.
7. Empty the glass and clean the suction pipe.
 - ✓ The program has ended and the appliance is ready for operation.

Tip: If you want to clean the milk system particularly thoroughly, clean it regularly by hand.





→ "Cleaning the milk system", Page 62

Using the descaling programme

Run the descaling programme when your appliance prompts you. The process takes approx. 30 minutes.

Requirement: The brewing unit is cleaned.

→ "Cleaning brewing unit", Page 63

1. Press menu .
2. Use  and  to select "Cleaning and care" and press **ok**.
3. Use  and  to select "Descale" and press **ok**.
4. To start the programme, press **ok**.
 - ✓ The display will guide you through the programme.
5. Empty and insert the drip tray.
6. If there is a water filter, remove it.
7. Press **ok**.
8. Empty the water tank.
9. Fill a container with 0.5 l lukewarm water.
10. Add a Siemens descaling tablet to the water and stir until the tablet is fully dissolved.
11. Pour the descaling solution into the water tank up to the calc mark and press **ok**.
12. Place a container with a capacity of min. 0.5 l under the outlet system.
13. Place the end of the suction pipe in the container and press **ok**.
 - ✓ The descaling programme will run for approx. 20 minutes.
14. Rinse the water tank.
15. Press **ok**.
16. If there is a water filter, insert the water filter.
 - "Insert water filter", Page 57
17. Press **ok**.

18. Fill the tank with fresh water up to the "max" mark.

19. Press **ok**.

- ✓ The descaling programme takes approx. 1 minute and rinses the appliance.

20. Empty and insert the drip tray.

21. Thoroughly clean the suction pipe of the milk system.





- ✓ The program has ended and the appliance is ready for operation.

Using the cleaning programme

Run the cleaning programme when your appliance prompts you. The process takes approx. 9 minutes.

Requirement: The brewing unit is cleaned.

→ "Cleaning brewing unit", Page 63





1. Press menu .
2. Use  and  to select "Cleaning and care" and press **ok**.
3. Use  and  to select "Clean" and press **ok**.
4. To start the programme, press **ok**.
 - ✓ The display will guide you through the programme.
5. Empty and insert the drip tray.
6. Open the ground coffee compartment.
7. Place one Siemens cleaning tablet into the ground coffee compartment.
8. Close the ground coffee compartment and press **ok**.
9. Place a container with a capacity of min. 0.5 l under the outlet system and press **ok**.
 - ✓ The cleaning programme takes approx. 7 minutes.
10. Empty and insert the drip tray.
 - ✓ The program has ended and the appliance is ready for operation.

Using calc'nClean

You can combine the cleaning and descaling programmes using the calc'nClean service programme. Run the calc'nClean programme when your appliance prompts you. The process takes approx. 43 minutes.

Requirement: The brewing unit is cleaned.

→ *"Cleaning brewing unit", Page 63*

1. Press menu .
2. Use  and  to select "Cleaning and care" and press **ok**.
3. Use  and  to select "calc'nClean" and press **ok**.
4. To start the programme, press **ok**.
 - ✓ The display will guide you through the programme.
5. Empty and insert the drip tray.
6. If there is a water filter, remove it.
7. Press **ok**.
8. Empty the water tank.
9. Fill a container with 0.5 l lukewarm water.
10. Add a Siemens descaling tablet to the water and stir until the tablet is fully dissolved.
11. Pour the descaling solution into the water tank up to the calc mark and press **ok**.
12. Place a container with a capacity of min. 0.5 l under the outlet system.
13. Place the end of the suction pipe in the container and press **ok**.
 - ✓ The descaling programme will run for approx. 20 minutes.
14. Rinse the water tank.
15. Press **ok**.
16. If there is a water filter, insert the water filter.
→ *"Insert water filter", Page 57*
17. Press **ok**.
18. Fill the tank with fresh water up to the "max" mark.
19. Press **ok**.
 - ✓ The programme takes approx. 1 minute and rinses the appliance.
20. Empty and insert the drip tray.
21. Open the ground coffee compartment.
22. Place one Siemens cleaning tablet into the ground coffee compartment.
23. Close the ground coffee compartment and press **ok**.
24. Place a container with a capacity of min. 0.5 l under the outlet system and press **ok**.
 - ✓ The cleaning programme takes approx. 7 minutes.
25. Empty and insert the drip tray.
26. Thoroughly clean the suction pipe of the milk system.
 - ✓ The program has ended and the appliance is ready for operation.

Troubleshooting

You can rectify minor faults on your appliance yourself. Read the troubleshooting information before contacting Customer Service. This will avoid unnecessary costs.

WARNING

Risk of electric shock!

Improper repairs are dangerous.

- ▶ Repairs to the appliance should only be carried out by trained specialist staff.
- ▶ Only use genuine spare parts when repairing the appliance.
- ▶ If the power cord of this appliance is damaged, it must be replaced by the manufacturer, the manufacturer's Customer Service or a similarly qualified person in order to prevent any risk.

Information on display panel

Errors	Cause	Troubleshooting	
Display shows "Close" despite the fact that the door is closed.	Door is not properly closed.	▶ Press the door firmly shut.	
	Appliance is too hot.	<ol style="list-style-type: none"> 1. Disconnect the appliance from the mains. 2. Wait 1 hour so the appliance can cool down. 	
Display shows "Please empty drip tray and reinsert." despite the fact that the drip tray is empty.	Appliance is switched off and does not detect emptying.	<ol style="list-style-type: none"> 1. Switch the appliance on, and remove the drip tray. 2. Re-insert the drip tray. 	
	Drip tray is soiled.	▶ Clean the drip tray thoroughly.	
Display shows "Please refill water tank" despite the fact that the water tank is full.	Water tank is wrongly inserted.	▶ Insert the water tank correctly.	
	Carbonated water is in the water tank.	▶ Fill the water tank with fresh tap water.	
	Float is stuck in the water tank.	<ol style="list-style-type: none"> 1. Remove the water tank. 2. Clean the water tank thoroughly. 	
	New water filter was not rinsed as per instructions.		<ol style="list-style-type: none"> 1. Rinse the water filter according to the instructions. → "Insert water filter", Page 57 2. Place the water filter into operation.
	Air is in the water filter.		<ol style="list-style-type: none"> 1. Immerse the water filter in water with the opening facing upwards until no more air bubbles escape. 2. Reinsert the filter. → "Insert water filter", Page 57
	Water filter is old.		▶ Insert a new water filter.

Errors	Cause	Troubleshooting
Display shows "Please refill water tank" despite the fact that the water tank is full.	Limescale deposits in the water tank are blocking the system.	<ol style="list-style-type: none"> 1. Clean the water tank thoroughly. 2. Start the descaling programme. → <i>"Using the descaling programme", Page 65</i>
<p>Display shows "Fill the bean container with coffee beans." despite the fact that the bean container is full.</p> <p>The grinder is not grinding any coffee beans despite full bean container.</p>	Beans are too oily and are not falling into the grinder.	<ul style="list-style-type: none"> ▶ Gently tap the bean container. ▶ Change the coffee variety. Do not use oily beans. ▶ Clean the empty bean container with a damp cloth.
Display shows "Please clean brewing unit, replace and close door."	Brewing unit is soiled.	<ul style="list-style-type: none"> ▶ Clean the brewing unit. → <i>"Cleaning brewing unit", Page 63</i>
	Mechanism of brewing unit is stiff.	<ul style="list-style-type: none"> ▶ Clean the brewing unit. → <i>"Cleaning brewing unit", Page 63</i>
	Too much ground coffee in the brewing unit.	<ul style="list-style-type: none"> ▶ Use no more than 2 level measuring spoons of ground coffee. → <i>"Cleaning brewing unit", Page 63</i>
Display shows "Voltage (V) incorrect."	Voltage in the house system is incorrect.	<ul style="list-style-type: none"> ▶ Only operate the appliance at 220 - 240 V.
Display shows "Please restart appliance."	Brewing unit is heavily soiled or cannot be removed.	<ul style="list-style-type: none"> ▶ Restart the appliance. ▶ Clean the brewing unit. → <i>"Cleaning brewing unit", Page 63</i>
	Appliance has a fault.	<ol style="list-style-type: none"> 1. Pull out the mains plug and wait 10 seconds. 2. Re-insert the mains plug.
Display very frequently shows "calc'nClean".	Water is too hard.	<ol style="list-style-type: none"> 1. Insert a new water filter. → <i>"Insert water filter", Page 57</i> 2. Set the corresponding water hardness. → <i>"Setting the water hardness", Page 52</i>
	Incorrect or too little descaling agent used.	<ul style="list-style-type: none"> ▶ When descaling, only use suitable tablets.
	Service programme has not been carried out in its entirety.	<ul style="list-style-type: none"> ▶ Reset the service programme. → <i>"Resetting service programmes", Page 64</i>

Malfunctions

Errors	Cause	Troubleshooting
Appliance no longer responds.	Appliance has a fault.	<ol style="list-style-type: none"> 1. Pull out the mains plug and wait 10 seconds. 2. Re-insert the mains plug.
Appliance only dispenses water, not coffee.	Empty bean container is not detected by the appliance.	▶ Pour in coffee beans.
	Coffee shaft on brewing unit is blocked.	▶ Clean the brewing unit. → <i>"Cleaning brewing unit", Page 63</i>
	Beans are too oily and are not falling into the grinder.	▶ Gently tap the bean container.
		▶ Change the coffee variety. Do not use oily beans. ▶ Clean the empty bean container with a damp cloth.
	Brewing unit is not inserted properly.	▶ Slide the brewing unit right back.
Appliance is not dispensing milk froth.	Milk system is soiled.	▶ Clean the milk system in the dishwasher. → <i>"Cleaning the milk system", Page 62</i>
	Milk tube not immersed in milk.	▶ Use more milk. ▶ Check whether the milk tube is immersed in the milk.
	Heavy build-up of limescale in the appliance.	▶ Descale the appliance. → <i>"Using the descaling programme", Page 65</i>
No milk intake by the milk system.	The milk system is assembled incorrectly.	▶ Assemble the milk system correctly. → <i>"Cleaning the milk system", Page 62</i>
	Milk tube not immersed in milk.	▶ Use more milk. ▶ Check whether the milk tube is immersed in the milk.
Milk froth is too cold.	Milk is too cold.	▶ Use lukewarm milk.
Appliance is not dispensing hot water.	Milk system is soiled.	▶ Clean the milk system in the dishwasher. → <i>"Cleaning the milk system", Page 62</i>

Errors	Cause	Troubleshooting
Appliance is not dispensing drinks.	Air is in the water filter.	<ol style="list-style-type: none"> 1. Immerse the water filter in water with the opening facing upwards until no more air bubbles escape. 2. Reinsert the filter. → <i>"Insert water filter", Page 57</i> <p>▶ Firmly press the water filter straight down into the tank connection.</p>
	Residues of limescale remover are blocking the water tank.	<ol style="list-style-type: none"> 1. Remove the water tank. 2. Clean the water tank thoroughly.
There is dripping water on the inner floor of the appliance.	Drip tray was removed too soon.	▶ Wait a few seconds after the last drink was dispensed before removing the drip tray.
Brewing unit cannot be removed.	Brewing unit is not in the removal position.	▶ Switch the appliance back on.
Appliance cannot be operated. Change displays.	Appliance is in demo mode.	<ol style="list-style-type: none"> 1. Remove the water tank and fill with fresh cold water. 2. Reinsert the water tank.
Grinder won't start.	Appliance is too hot.	<ol style="list-style-type: none"> 1. Disconnect the appliance from the mains. 2. Wait 1 hour so the appliance can cool down.

Problem with results

Errors	Cause	Troubleshooting
Coffee or milk froth quality varies widely.	Build-up of limescale in the appliance.	▶ Descale the appliance. → <i>"Using the descaling programme", Page 65</i>
Milk froth quality varies widely.	Milk froth quality depends on the type of milk or plant-based alternative used.	▶ Optimise the result through the selection of the milk or vegetable-based drink type.
Coffee is not dispensed or has slowed to a trickle. Set quantity is not reached.	Grinding level is set too fine.	▶ Set a coarser grinding level. → <i>"Adjusting the grinding level", Page 57</i>
	Heavy build-up of limescale in the appliance.	▶ Descale the appliance. → <i>"Using the descaling programme", Page 65</i>
	Air is in the water filter.	<ol style="list-style-type: none"> 1. Immerse the water filter in water with the opening facing upwards until no more air bubbles escape.

Errors	Cause	Troubleshooting
Coffee is not dispensed or has slowed to a trickle.		<p>2 Reinsert the filter. → <i>"Insert water filter", Page 57</i></p>
Set quantity is not reached.	Appliance is soiled.	<ul style="list-style-type: none"> ▶ Clean the brewing unit. → <i>"Cleaning brewing unit", Page 63</i> ▶ Descale and clean the appliance. → <i>"Using calc'nClean", Page 66</i>
	Coffee strength is set too high.	<ul style="list-style-type: none"> ▶ Reduce the strength of your coffee to e.g. "regular". → <i>"Adjusting the coffee strength", Page 56</i>
Coffee has no crema.	Type of coffee is not optimal.	<ul style="list-style-type: none"> ▶ Use a coffee variety with a higher proportion of Robusta beans. ▶ Use beans with a darker roast.
	Beans are no longer fresh.	<ul style="list-style-type: none"> ▶ Use fresh beans.
	Grinding level is not appropriate for coffee beans.	<ul style="list-style-type: none"> ▶ Adjust the grinder to a finer setting. → <i>"Adjusting the grinding level", Page 57</i>
Coffee is too acidic.	Grinding level is set too coarse.	<ul style="list-style-type: none"> ▶ Adjust the grinder to a finer setting. → <i>"Adjusting the grinding level", Page 57</i>
	Type of coffee is not optimal.	<ul style="list-style-type: none"> ▶ Use a coffee variety with a higher proportion of Robusta beans. ▶ Use beans with a darker roast.
Coffee is too bitter.	Grinding level is set too fine.	<ul style="list-style-type: none"> ▶ Set a coarser grinding level. → <i>"Adjusting the grinding level", Page 57</i>
	Type of coffee is not optimal.	<ul style="list-style-type: none"> ▶ Change the coffee variety.
Coffee tastes burnt.	Grinding level is set too fine.	<ul style="list-style-type: none"> ▶ Set a coarser grinding level. → <i>"Adjusting the grinding level", Page 57</i>
	Type of coffee is not optimal.	<ul style="list-style-type: none"> ▶ Change the coffee variety.
	Coffee temperature setting is too high.	<ul style="list-style-type: none"> ▶ Set the coffee temperature lower. → <i>"Overview of the basic settings", Page 59</i>
Coffee grounds are not compact and are too wet.	The grinding level is not set optimally.	<ul style="list-style-type: none"> ▶ Adjust the grinder to a coarser or finer setting. → <i>"Adjusting the grinding level", Page 57</i>

en Troubleshooting

Errors	Cause	Troubleshooting
Coffee grounds are not compact and are too wet.	Too little ground coffee.	▶ Use 2 level measuring spoons of ground coffee.
	Beans are too oily.	▶ Use a different type of bean.

Transportation, storage and disposal

You can find out here how to prepare your appliance for transportation and storage. You will also find out how to dispose of old appliances.

Activate frost protection

Protect your appliance from frost during transport and storage.

ATTENTION!

Residues of liquid in the appliance may damage it during transport or storage.

- ▶ Empty the pipe system before transport or storage.

Requirements

- The appliance is ready to use.
 - The water tank has been filled.
1. Remove the milk container.
 2. Clean the brewing unit.
→ *"Cleaning brewing unit", Page 63*
 3. Place a large container under the outlet system.
 4. Press  repeatedly until the display shows "Milk froth".
 5. Press **ml** repeatedly until the display shows 240 ml.
 6. Press ^{start}
_{stop}.
 7. Wait until steam escapes from the appliance.
 8. Remove the water tank.
✓ The appliance drains itself automatically.
 9. If the message "Please refill water tank" appears, ignore it.
 10. Empty and clean the water tank and drip tray.
 11. Insert the water tank and drip tray.
 12. Switch the appliance off and disconnect it from the power supply.

Disposing of old appliance

Valuable raw materials can be reclaimed by recycling.

1. Unplug the appliance from the mains.
2. Cut through the power cord.
3. Dispose of the appliance in an environmentally friendly manner.



This appliance is labelled in accordance with European Directive 2012/19/EU concerning used electrical and electronic appliances (waste electrical and electronic equipment - WEEE).

The guideline determines the framework for the return and recycling of used appliances as applicable throughout the EU.

Customer Service

If you have any queries, are unable to rectify faults on the appliance yourself or if your appliance needs to be repaired, contact Customer Service. You can solve many problems yourself by consulting the information on troubleshooting in these instructions or on our website. If this is not the case, contact our Customer Service. We always find an appropriate solution. With any warranty claims we will make sure that your appliance is repaired by trained Customer Service technicians using genuine spare parts, including after the manufacturer's warranty has expired.

Detailed information about the warranty period and terms of warranty in your country are available from Customer Service, your dealer or our website. When contacting Customer Service, you will need the product number (E-Nr.) and the production number (FD) of your appliance.

en Technical specifications

The contact details for Customer Service can be found in the Customer Service directory at the end of the manual or on our website.

Product number (E-Nr.) and production number (FD)

The product number (E-Nr.) and the production number (FD) can be found on the rating plate of the appliance. Make a note of your appliance's details and the Customer Service telephone number to find them again quickly.

Warranty conditions

You can make warranty claims for your appliance under the following conditions.

The guarantee conditions for this appliance are as defined by our representative in the country in which it is sold. Details regarding these conditions can be obtained from the dealer from whom the appliance was purchased. The bill of sale or receipt must be produced when making any claim under the terms of this guarantee.

Technical specifications

Facts and figures for your appliance can be found here.

Voltage	220–240 V ~
Frequency	50 Hz
Connection rating	1500 W
Maximum static pump pressure	15 bar
Maximum capacity of water tank (without filter)	1.7 l
Maximum capacity of bean container	270 g
Length of the power cable	100 cm
Appliance height	37.3 cm

Appliance width	24.9 cm
Appliance depth	42.8 cm
Weight, empty	8-9 kg
Type of grinder	Ceramic

Table des matières

Sécurité	77	Préparer une boisson à base de café avec du lait	89
Indications générales	77	Préparer des boissons spéciales	89
Utilisation conforme	77	Préparer de la mousse de lait	90
Limitation du groupe d'utilisateurs....	77	Préparer de l'eau chaude.....	90
Consignes de sécurité	78	Réglages des boissons	90
Protection de l'environnement et économies	82	Filtre à eau	92
Élimination de l'emballage	82	Sécurité enfants	93
Économies d'énergie	82	Activer la sécurité enfants	93
Installation et branchement	82	Désactiver la sécurité enfants	93
Contenu de la livraison	82	Chauffage pour tasses¹	93
Installer et raccorder l'appareil.....	82	Réglages de base	93
Présentation de l'appareil	83	Aperçu des réglages de base.....	93
Appareil	83	Modifier des réglages de base	94
Éléments de commande	83	Nettoyage et entretien	94
Écran.....	83	Lavage au lave-vaisselle	94
Aperçu des boissons	84	Produits de nettoyage.....	95
Accessoires	85	Nettoyer l'appareil.....	96
Avant la première utilisation	85	Nettoyer la cuvette d'égouttage et le bac à marc de café.....	96
Première mise en service.....	85	Nettoyer le puits de café moulu	97
Remplir le réservoir d'eau.....	85	Nettoyer le système de lait.....	97
Remplir le réservoir pour café en grains	86	Nettoyer l'unité de percolation.....	98
Régler la langue	86	Programmes d'entretien	98
Régler la dureté de l'eau.....	86	Dépannage	102
Indications générales.....	87	Remarques sur le bandeau d'affichage	102
Utilisation de base	87	Dysfonctionnements	104
Allumer ou éteindre l'appareil.....	87	Problème de résultat.....	106
Préparation de boisson.....	87	Transport, stockage et élimination	108
Préparer une boisson à base de café en grains frais	88	Activer la protection contre le gel... ..	108
Préparer une boisson à base de café moulu.....	88	Éliminer un appareil usagé	108
Préparation de boisson avec du lait	89		

¹ Selon l'équipement de l'appareil

fr

Service après-vente 108

Numéro de produit (E-Nr) et numéro de fabrication (FD)..... 109

Conditions de garantie..... 109

Données techniques 109



Sécurité

Respectez les informations relatives à la sécurité afin d'utiliser votre appareil en toute sécurité.

Indications générales

Vous trouverez ici des informations générales sur la présente notice.

- Lisez attentivement cette notice. C'est en effet la seule manière d'utiliser l'appareil de manière sûre et efficace.
- Cette notice d'utilisation s'adresse à l'utilisateur de l'appareil.
- Respectez les consignes de sécurité et les avertissements.
- Conservez la notice ainsi que les informations produites en vue d'une réutilisation ultérieure ou pour un futur nouveau propriétaire.
- Contrôlez l'appareil après l'avoir déballé. Ne raccordez pas l'appareil si ce dernier a été endommagé durant le transport.

Utilisation conforme

Pour utiliser l'appareil correctement et en toute sécurité, respectez les consignes d'utilisation conforme.

Utilisez l'appareil uniquement :

- en conformité avec la présente notice d'utilisation.
- pour préparer des boissons chaudes.
- pour un usage privé et dans les pièces fermées d'un domicile.
- jusqu'à une altitude maximale de 2000 m.

Débranchez l'appareil du secteur lorsque :

- nettoyez l'appareil.

Limitation du groupe d'utilisateurs

Évitez les risques pour les enfants et les personnes à risque.

Les enfants de 8 ans et plus, les personnes souffrant d'un handicap physique, sensoriel ou mental ou ne détenant pas l'expérience et/ou les connaissances nécessaires pourront utiliser cet

appareil à condition de le faire sous surveillance, ou que son utilisation sûre leur ait été enseignée et qu'ils aient compris les dangers qui en émanent.

Les enfants ne sont pas autorisés à jouer avec l'appareil.

Les enfants ne doivent en aucun cas s'occuper du nettoyage et de la maintenance utilisateur, sauf s'ils sont âgés de 8 ans et plus et agissent sous surveillance.

Les enfants de moins de 8 ans doivent être tenus à distance de l'appareil et du cordon d'alimentation secteur.

Consignes de sécurité

Respectez les consignes de sécurité lorsque vous utilisez l'appareil.

⚠ AVERTISSEMENT – Risque d'étouffement !

- Les enfants risquent de s'envelopper dans les matériaux d'emballage ou de les mettre sur la tête et de s'étouffer.
 - ▶ Conserver les matériaux d'emballage hors de portée des enfants.
 - ▶ Ne jamais laisser les enfants jouer avec les emballages.
- Les enfants risquent d'aspirer de petites pièces ou de les avaler et de s'étouffer.
 - ▶ Conserver les petites pièces hors de portée des enfants.
 - ▶ Ne pas laisser les enfants jouer avec les petites pièces.

⚠ AVERTISSEMENT – Risque d'électrocution !

- Les installations non conformes sont dangereuses.
 - ▶ Pour le raccordement et l'utilisation de l'appareil, respectez impérativement les indications figurant sur la plaque signalétique.
 - ▶ L'appareil doit être branché uniquement à une source d'alimentation CA à l'aide d'une prise murale correctement installée et reliée à la terre.
 - ▶ Le système à conducteur de protection de l'installation électrique de la maison doit être conforme.

- Un appareil endommagé ou un cordon d'alimentation secteur endommagé est dangereux.
 - ▶ N'utilisez jamais un appareil endommagé.
 - ▶ Ne jamais faire fonctionner l'appareil avec une surface fissurée ou cassée.
 - ▶ Ne tirez jamais sur le cordon d'alimentation secteur pour débrancher l'appareil du secteur. Débranchez toujours la fiche du cordon d'alimentation secteur.
 - ▶ Si l'appareil ou le cordon d'alimentation secteur est endommagé, débranchez immédiatement le cordon d'alimentation secteur ou coupez le fusible dans le boîtier à fusibles.
 - ▶ Appelez le service après-vente. → Page 108
 - ▶ Seul un personnel dûment qualifié peut entreprendre des réparations sur l'appareil.
- Les réparations non conformes sont dangereuses.
 - ▶ Seul un personnel dûment qualifié peut entreprendre des réparations sur l'appareil.
 - ▶ Seules des pièces de rechange d'origine peuvent être utilisées pour réparer l'appareil.
 - ▶ Afin d'écartier tout danger quand le cordon d'alimentation secteur de cet appareil est endommagé, seul le fabricant ou son service après-vente ou toute autre personne de qualification équivalente est habilité à le remplacer.
- L'infiltration d'humidité peut occasionner un choc électrique.
 - ▶ Ne jamais plonger l'appareil ou le cordon d'alimentation secteur dans l'eau.
 - ▶ Veiller à ce qu'aucun liquide ne coule sur le raccordement de l'appareil.
 - ▶ Utiliser l'appareil uniquement dans des pièces fermées.
 - ▶ Ne jamais exposer l'appareil à une forte chaleur ou humidité.
 - ▶ Ne pas utiliser de nettoyeur vapeur ou haute pression pour nettoyer l'appareil.

⚠ AVERTISSEMENT – Risque d'incendie !

- L'appareil devient chaud.
 - ▶ Aérer suffisamment l'appareil.

- ▶ Ne jamais utiliser l'appareil dans une armoire.
- Un cordon d'alimentation secteur prolongé ainsi qu'un adaptateur non agréé sont dangereux.
 - ▶ Ne pas utiliser de rallonge ni de bloc multiprise.
 - ▶ Si le cordon d'alimentation secteur est trop court, contacter le service après-vente.
 - ▶ Utiliser uniquement des adaptateurs agréés par le fabricant.

⚠ AVERTISSEMENT – Risque de brûlure !

Certaines pièces de l'appareil deviennent très chaudes.

- ▶ Ne jamais toucher les pièces chaudes de l'appareil.
- ▶ Laisser refroidir les pièces chaudes de l'appareil avant de les toucher.

⚠ AVERTISSEMENT – Risque de brûlure !

Les boissons fraîchement préparées sont très chaudes.

- ▶ Si nécessaire, laisser refroidir les boissons.
- ▶ Éviter tout contact entre la peau et les liquides et vapeurs qui s'échappent.

⚠ AVERTISSEMENT – Risques de blessures !

- Une utilisation inappropriée de l'appareil peut être dangereuse pour l'utilisateur.
 - ▶ Utiliser l'appareil uniquement conformément à son emploi prévu.
- Pincement des doigts lors de la fermeture de la porte de l'appareil.
 - ▶ Attention à ne pas se coincer les doigts à la fermeture de la porte.
- Le moulin tourne.
 - ▶ Ne jamais mettre les mains dans le moulin.

⚠ AVERTISSEMENT – Risque dû au magnétisme !

L'appareil contient des aimants permanents. Ceux-ci peuvent influencer sur des implants électroniques, p. ex. les stimulateurs cardiaques ou les pompes à insuline.

- ▶ Les personnes portant un implant électronique doivent donc respecter une distance minimum de 10 cm par rapport à l'appareil.
- ▶ Une distance minimale de 10 cm doit également être respectée par rapport au réservoir d'eau retiré.

⚠ AVERTISSEMENT – Risque de préjudice pour la santé !

Les salissures sur l'appareil peuvent nuire à la santé.

- ▶ Respecter les consignes de nettoyage de l'appareil.

Protection de l'environnement et économies

Préservez l'environnement en exploitant les ressources avec parcimonie et en éliminant correctement les matériaux recyclables.

Élimination de l'emballage

Les matériaux d'emballage sont compatibles avec l'environnement et recyclables.

- ▶ Éliminez les différents composants séparément en fonction de leur type.

Vous trouverez des informations sur les circuits actuels d'élimination auprès de votre revendeur spécialisé ou de l'administration de votre commune/ville.



Éliminez l'emballage en respectant l'environnement.

Économies d'énergie

Si vous respectez ces consignes, votre appareil consommera moins de courant.

Régler l'intervalle d'arrêt automatique sur la plus petite valeur.

- + Si l'appareil n'est pas utilisé, il s'éteint plus tôt.
→ "Réglages de base", Page 93

Ne pas interrompre prématurément la préparation de boisson.

- + La quantité d'eau ou de lait chauffée est utilisée de façon optimale.

Détartre régulièrement l'appareil.

- + Les dépôts de tartre augmentent la consommation d'énergie.

Installation et branchement

Apprenez où et comment installer votre appareil. Apprenez également comment brancher votre appareil sur le secteur.

Contenu de la livraison

Après avoir déballé le produit, contrôlez toutes les pièces pour détecter d'éventuels dégâts dus au transport et vérifiez si la livraison est complète.

→ Fig. 1

A	Machine à café automatique
B	Tuyau à lait et tube d'aspiration
C	Notice d'utilisation
D	Pastilles de nettoyage ¹
E	Pastilles de détartrage ¹
F	Bandelette pour déterminer la dureté de l'eau
G	Filtre à eau ¹

¹ Selon l'équipement de l'appareil

Installer et raccorder l'appareil

ATTENTION !

Risque d'endommagement de l'appareil. L'appareil peut être endommagé en cas de mise en service non conforme.

- ▶ Utiliser l'appareil uniquement dans des locaux hors gel.
- ▶ Si l'appareil a été transporté ou entreposé à moins de 0 °C, attendre 3 heures à température ambiante avant de le mettre en service.
- ▶ Après chaque branchement, attendre env. 5 secondes.

1. Retirer les films de protection.
2. Poser l'appareil sur une surface plane solide et résistante à l'eau.
3. Brancher la fiche secteur de l'appareil sur une prise de courant à contact de protection installée dans les règles.

Présentation de l'appareil

Découvrez les composants de votre appareil.

Appareil

Vous trouverez ici un aperçu des composants de votre appareil.

Remarque : Des variations de détails et de couleurs sont possibles selon le type d'appareil.

→ Fig. 2

1	Réservoir d'eau
2	Couvercle du réservoir d'eau
3	Chauffage pour tasses ¹
4	Couvercle préservateur d'arôme
5	Réservoir pour café en grains
6	Puits de café moulu
7	Écran
8	Bandeau de commande
9	Couvercle
10	Mousseur de lait
11	Système verseur
12	Porte du compartiment de percolation
13	Plaque signalétique









¹ Selon l'équipement de l'appareil

14 Cuvette d'égouttage

¹ Selon l'équipement de l'appareil

Éléments de commande

Vous trouverez ici un aperçu des symboles de votre appareil. Appuyez sur les symboles pour effectuer une sélection, démarrer une préparation ou procéder à un réglage.

Symbole	Explication
	Éteindre/allumer l'appareil
menu 	Ouvrir le menu/quitter le menu Remarque : Les touches du menu sont visibles uniquement lorsque le menu est ouvert.
	Se déplacer vers le haut dans le menu
	Se déplacer vers le bas dans le menu
ok	Confirmer/mémoriser dans le menu
	Se déplacer en arrière dans le menu
	Préparer deux tasses
	Sélectionner l'intensité du café
ml	Adapter la quantité
	Démarrer/arrêter

Écran





L'écran affiche les boissons sélectionnées, les réglages effectués et les paramètres possibles, de même que des messages concernant l'état de fonctionnement.

L'écran affiche des informations supplémentaires et des étapes de manipulation. Les informations sont masquées au bout d'une courte durée ou par pression sur une touche. Les étapes de manipulation sont masquées lorsqu'elles ont été effectuées.



Aperçu des boissons

Votre appareil vous permet de préparer une grande variété de boissons.



Sélection rapide

Symbole	Désignation	Explication	Catégorie
	Espresso	Café très corsé. Servir de préférence dans des petites tasses, à paroi épaisse. Préchauffer les tasses avec de l'eau chaude.	→ "Préparer une boisson à base de café en grains frais", Page 88 → "Préparer une boisson à base de café moulu", Page 88
	Café crème	Café avec une couche de « crème » ou grande tasse de café préparée selon la méthode expresso.	→ "Préparer une boisson à base de café en grains frais", Page 88 → "Préparer une boisson à base de café moulu", Page 88
	Cappuccino	Espresso avec de la mousse de lait. Servir de préférence dans des petites tasses.	→ "Préparer une boisson à base de café avec du lait", Page 89
	LatteMacchiato	Spécialité de café avec trois couches : du lait chaud au fond, de l'expresso au milieu et de la mousse de lait sur le dessus. Servir de préférence dans un verre.	→ "Préparer une boisson à base de café avec du lait", Page 89
	Boissons spéciales	Préparer d'autres boissons.	→ "Préparer des boissons spéciales", Page 89

Boissons spéciales

Symbole	Désignation	Explication	Catégorie
	Espresso Macchiato ¹	Espresso allongé avec de la mousse de lait.	→ "Préparer une boisson à base de café avec du lait", Page 89
	Flat White ¹	Espresso avec de la mousse de lait.	→ "Préparer une boisson à base de café avec du lait", Page 89
	Americano ¹	1/3 d'expresso complété avec 2/3 d'eau chaude.	→ "Préparer une boisson à base de café en grains frais", Page 88 → "Préparer une boisson à base de café moulu", Page 88

¹ Selon l'équipement de l'appareil

Symbole	Désignation	Explication	Catégorie
	Mousse de lait	Pour préparer des spécialités à base de café au lait.	→ "Préparer de la mousse de lait", Page 90
	Eau chaude	Pour préparer des boissons chaudes, p. ex. du thé, ou pour préchauffer les tasses.	→ "Préparer de l'eau chaude", Page 90
¹ Selon l'équipement de l'appareil			

Accessoires

Utilisez les accessoires d'origine. Ils ont été spécialement élaborés pour votre appareil. Vous trouverez ici un aperçu des accessoires disponibles pour votre appareil.

Accessoires	Commerce	Service après-vente
Pastilles de nettoyage	TZ80001N	00311807
Pastilles de détartrage	TZ80002N	00576693
Filtre à eau	TZ70003	00575491
Pack de 3 filtres à eau	TZ70033	-
Chiffon microfibras	-	00460770
Kit d'entretien	TZ80004	00576330

Avant la première utilisation

Effectuez les réglages de base. Nettoyez l'appareil et ses différents composants.

Première mise en service

Après le raccordement électrique, vous devez effectuer les réglages pour la première mise en service de l'appareil. L'affichage automatique pour la sélection de la langue et de la dureté de l'eau apparaît uniquement lors de la première mise en marche.

Remplir le réservoir d'eau

Remplissez quotidiennement le réservoir d'eau fraîche froide, non gazeuse.

- Ouvrir le couvercle.
- Retirer le réservoir d'eau par la poignée encastrée.
- Rincer le réservoir d'eau.
- Si un filtre à eau est présent, mettre le filtre à eau en place.
→ "Mettre en place le filtre à eau", Page 92
- Remplir le réservoir d'eau jusqu'au repère « max ».
- Placer le réservoir d'eau droit dans son support.
- Fermer le couvercle.

Remplir le réservoir pour café en grains

ATTENTION !

Les grains inadaptés peuvent boucher le moulin.

- ▶ Utiliser exclusivement un mélange de café en grains torréfiés pour expresso ou percolateur.
- ▶ Ne pas utiliser de grains de café enrobés d'un glaçage.
- ▶ Ne pas utiliser de grains de café caramélisés.
- ▶ Ne pas utiliser de grains de café traités avec un additif contenant du sucre.
- ▶ Ne pas utiliser de café en poudre.

1. Ouvrir le couvercle.

2. Verser les grains de café.

L'appareil se réglera sur le café en grains lors des prochaines préparations.



3. Fermer le couvercle.

Conseil : Stockez le café en grains dans un endroit frais, à l'abri de l'air, pour conserver toute sa qualité. Vous pouvez laisser le café en grains dans le réservoir pour café en grains plusieurs jours sans que le café ne perde son arôme.

Régler la langue

1. Allumer l'appareil avec .

✓ La langue pré-réglée s'affiche à l'écran.

2. Appuyer sur  ou  jusqu'à ce que l'écran affiche la langue souhaitée.

3. Appuyer sur ok.

Conseil : Vous pouvez modifier la langue à tout moment.

→ "Aperçu des réglages de base",
Page 93

Régler la dureté de l'eau



Le réglage correct de la dureté de l'eau est important car il permet à la machine d'indiquer le moment où un détartrage est nécessaire. Vous pouvez déterminer la dureté de l'eau avec la bandelette de test jointe ou la demander à la compagnie locale de distribution d'eau.

1. Plonger brièvement la bandelette de test dans l'eau fraîche du robinet.

2. Laisser la bandelette de test s'égoutter.

✓ La bandelette de test indique après 1 minute la dureté de l'eau.

3. Si la maison est équipée d'un adoucisseur d'eau, sélectionner "Adoucisseur".

4. Appuyer sur  ou  jusqu'à ce que l'écran indique la dureté de l'eau souhaitée.

Le tableau indique les équivalences entre les niveaux et les différents degrés de dureté de l'eau :

Niveau	Dureté allemande en °dH	Dureté totale en (mmol/l)
1	1-7	0.18 - 1.25
2	8-14	1.42 - 2.49
3	15-21	2.67 - 3.74
4 ¹	22-30	3.92 - 5.34

¹ Réglage usine (peut varier selon le type d'appareil)

5. Appuyer sur ok.

6. Vérifier si le réservoir pour grains de café est plein.

7. Appuyer sur ok.

✓ L'appareil effectue un rinçage.

✓ L'appareil est prêt à fonctionner lorsque les symboles de sélection des boissons et les touches sont allumés sur le bandeau de commande.

Conseil : Vous pouvez modifier à tout moment la dureté de l'eau.

→ "Aperçu des réglages de base",
Page 93

Indications générales

Respectez les indications pour pouvoir utiliser votre appareil de manière optimale.

Remarques

- À la fabrication, l'appareil a été programmé sur des réglages standard lui permettant de fonctionner de façon optimale.
- Le moulin est réglé en usine en vue d'un fonctionnement optimal. Si le café est distribué uniquement goutte par goutte, s'il n'est pas assez corsé et s'il a trop peu de « crème », vous pouvez adapter le degré de mouture pendant que le moulin tourne.
→ "Régler le degré de mouture",
Page 91
- L'appareil s'éteint automatiquement si aucune manipulation n'a lieu pendant un certain temps. Vous pouvez modifier la durée dans les réglages de base.
→ "Aperçu des réglages de base",
Page 93
- En cours d'utilisation, des gouttes d'eau peuvent se former aux fentes d'aération et sur le couvercle du puits de café moulu.
- Pour des raisons techniques, de la vapeur peut s'échapper de l'appareil.

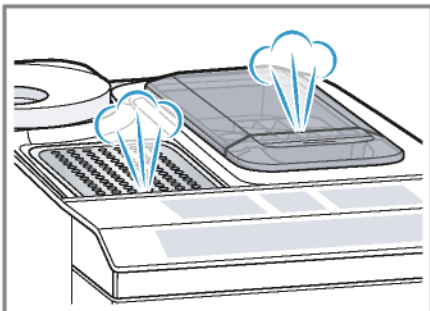

Conseils

- Vous pouvez désactiver les tonalités des touches dans les réglages de base.
→ "Aperçu des réglages de base",
Page 93
- Si vous utilisez votre appareil pour la première fois, si un programme d'entretien est exécuté ou si votre appareil n'a pas été utilisé pendant longtemps, la première boisson servie n'atteint pas encore son plein arôme et ne doit pas être bue.
- Une « crème » fine et consistante sera obtenue lorsque vous aurez préparé quelques tasses après la mise en service de votre appareil.

Utilisation de base

Apprenez l'essentiel sur l'utilisation de votre appareil.

Allumer ou éteindre l'appareil

- ▶ Allumer ou éteindre l'appareil avec .

Lors de l'allumage, l'écran affiche le logo Siemens. Lors de l'allumage et de l'extinction, l'appareil effectue un rinçage automatique. Pendant le rinçage, l'écran affiche une goutte. Si l'appareil est encore chaud au moment de l'allumage ou si aucune boisson n'a été préparée avant l'extinction, l'appareil n'effectue pas de rinçage.

Préparation de boisson

Apprenez comment préparer la boisson de votre choix.

AVERTISSEMENT

Risque de brûlure!

Les boissons fraîchement préparées sont très chaudes.

- ▶ Si nécessaire, laisser refroidir les boissons.
- ▶ Éviter tout contact entre la peau et les liquides et vapeurs qui s'échappent.

Conseils

- Vous pouvez sélectionner directement la boisson souhaitée avec les touches de sélection rapide. L'écran affiche la boisson et les réglages actuels de l'appareil.
- Votre appareil propose, en plus des boissons que vous pouvez préparer à l'aide des touches de sélection de rapide, d'autres boissons.
→ "Préparer des boissons spéciales", Page 89
- Vous pouvez adapter votre boisson à votre goût personnel.
→ "Réglages des boissons", Page 90

Remarques

- Si vous ne modifiez aucun réglage pendant env. 5 secondes, l'appareil quitte le mode réglage. Les réglages sont mémorisés automatiquement.
- Avec certains réglages, le café est préparé en plusieurs étapes. Attendez que l'opération soit entièrement terminée.

Préparer une boisson à base de café en grains frais

1. Placer la tasse préchauffée sous le système verseur.
2. Appuyer sur le symbole pour une boisson à base de café sans lait.
- ✓ L'écran affiche la boisson et les réglages actuels.
→ "Réglages des boissons", Page 90

3. Modifier les réglages si nécessaire :
 - Adapter la quantité avec **ml**.
→ "Adapter la quantité", Page 91
 - Adapter l'intensité du café avec **∅**.
→ "Adapter l'intensité du café", Page 90
4. Appuyer sur **start stop**.

Les grains de café sont fraîchement moulus avant chaque percolation.

- ✓ La machine effectue la percolation et le café s'écoule ensuite dans la tasse.

Conseils

- Vous pouvez stopper prématurément la préparation avec **start stop**.
- Apprenez comment préparer des boissons à base de café et de lait.
→ "Préparation de boisson avec du lait", Page 89

Préparer une boisson à base de café moulu

ATTENTION !

Le puits de café moulu peut se boucher.

- ▶ Ne pas utiliser de café en grains.
- ▶ Ne pas utiliser de café soluble.
- ▶ Avec un pinceau doux, pousser les restes de poudre dans le puits de café moulu.

Remarque

Lors de la préparation avec du café moulu, les choix suivants ne sont pas disponibles :

- Deux tasses à la fois
- Intensité du café
- "Double Shot"

1. Placer la tasse préchauffée sous le système verseur.
2. Appuyer sur le symbole de la boisson souhaitée.
3. Appuyer à plusieurs reprises sur **∅** jusqu'à ce que l'écran affiche "Café moulu".

4. Ouvrir le puits de café moulu.
 5. Mettre au maximum 2 cuillères à café rases de café moulu, max. 12 g.
 6. Fermer le puits de café moulu.
 7. Appuyer sur .
- ✓ La machine effectue la percolation et le café s'écoule ensuite dans la tasse.

Conseils

- Vous pouvez stopper prématurément la préparation avec .
- Pour obtenir une autre boisson avec du café moulu, répétez l'opération.
- Remplissez toujours le café moulu juste avant la préparation de boissons.

Préparation de boisson avec du lait

Avec votre appareil, vous pouvez préparer des boissons à base de café avec du lait et de la mousse de lait.

Conseil : Vous pouvez aussi utiliser des boissons végétales au lieu de lait, p. ex. du lait de soja.

Remarque : La qualité de la mousse de lait dépend du type de lait ou de boisson végétale.

AVERTISSEMENT Risque de brûlure!

Le système de lait devient très chaud.

- ▶ Ne jamais toucher le système de lait chaud.
- ▶ Laisser le système de lait refroidir avant de le toucher.

ATTENTION !



Les résidus de lait peuvent sécher et sont difficiles à enlever.

- ▶ Nettoyer le système de lait après chaque utilisation.
→ "Nettoyer le système de lait", Page 97

Préparer une boisson à base de café avec du lait

Conditions préalables

- Le tuyau à lait est raccordé.
 - Le tube d'aspiration est raccordé.
1. Plonger le tube d'aspiration dans le lait.
 2. Placer la tasse préchauffée sous le système verseur.
 3. Appuyer sur le symbole pour une boisson à base de café et de lait.
✓ L'écran affiche la boisson et les réglages actuels.
→ "Réglages des boissons", Page 90
 4. Modifier les réglages si nécessaire :
 - Adapter la quantité avec **ml**.
→ "Adapter la quantité", Page 91
 - Adapter l'intensité du café avec \emptyset .
→ "Adapter l'intensité du café", Page 90
 - Utiliser le puits de café moulu.
→ "Préparer une boisson à base de café moulu", Page 88
 5. Appuyer sur  et attendre la fin de l'opération.
Le système de lait se nettoie automatiquement après la préparation avec un bref jet de vapeur.

Conseil : Si vous voulez arrêter la préparation prématurément, appuyez sur . Si vous voulez arrêter complètement la préparation, appuyez sur .

Préparer des boissons spéciales

Votre appareil propose, en plus des boissons que vous pouvez préparer à l'aide des touches de sélection rapide, d'autres boissons.

- ▶ Appuyer plusieurs fois sur .
→ "Aperçu des boissons", Page 84



Préparer de la mousse de lait

AVERTISSEMENT **Risque de brûlure!**

Le système de lait devient très chaud.

- ▶ Ne jamais toucher le système de lait chaud.
- ▶ Laisser le système de lait refroidir avant de le toucher.

Conditions préalables

- Le tuyau à lait est raccordé.
 - Le tube d'aspiration est raccordé.
1. Plonger le tube d'aspiration dans le lait, p. ex. une brique de lait.
 2. Placer la tasse préchauffée sous le système verseur.
 3. Appuyer plusieurs fois sur  jusqu'à ce que l'écran affiche "Mousse de lait".
 4. Modifier si nécessaire le réglage :
 - Adapter la quantité avec **ml**.
→ "Adapter la quantité", Page 91
 5. Appuyer sur .
 - ✓ De la mousse de lait s'écoule du système verseur.
 6. Pour arrêter la préparation, appuyer sur .

Préparer de l'eau chaude





AVERTISSEMENT **Risque de brûlure!**

Le système de lait devient très chaud.

- ▶ Ne jamais toucher le système de lait chaud.
- ▶ Laisser le système de lait refroidir avant de le toucher.

Remarque : Si le système de lait n'est pas propre, des petits résidus de lait risquent de se mélanger à l'eau.

Conditions préalables

- Le système de lait est nettoyé.
→ "Nettoyer le système de lait", Page 97.
 - Le tuyau à lait est retiré.
1. Placer la tasse préchauffée sous le système verseur.
 2. Appuyer plusieurs fois sur  jusqu'à ce que l'écran affiche "Eau chaude".
 3. Modifier si nécessaire le réglage :
 - Adapter la quantité avec **ml**.
→ "Adapter la quantité", Page 91
 4. Appuyer sur .
Si le message "Retirer le tuyau à lait." s'affiche, retirer le tuyau à lait et appuyer sur .
 - ✓ L'eau chaude s'écoule du système verseur.
 5. Pour arrêter la préparation, appuyer sur .

Réglages des boissons

Vous pouvez préparer une boisson selon votre goût.

Adapter l'intensité du café

1. Appuyer sur le symbole de la boisson souhaitée.
2. Pour sélectionner l'intensité du café, appuyer sur .

Vous pouvez sélectionner les intensités suivantes :

- "doux"
- "normal"
- "fort"
- "très fort"
- "Double Shot"

Remarque : Le réglage "Double Shot" n'est pas disponible pour toutes les boissons et quantités de boisson.

Conseil : Pour obtenir un goût de café intense, sélectionnez pour une grande quantité une intensité élevée.

Sélectionner le café moulu

1. Appuyer sur le symbole de la boisson souhaitée.
2. Appuyer plusieurs fois sur \emptyset jusqu'à ce que l'écran affiche "Café moulu".
→ "Préparer une boisson à base de café moulu", Page 88

aromaDouble Shot

Vous pouvez préparer un café serré, en utilisant le réglage "Double Shot". Plus la percolation du café dure longtemps, plus les substances amères et les arômes indésirables sont libérés. Les substances amères et les arômes indésirables altèrent le goût et la digestibilité du café. Afin de ne libérer que les arômes agréables et digestes, la machine prépare tout d'abord la moitié de la quantité souhaitée, puis moule de nouveau du café et effectue une nouvelle percolation.

Remarque : Le réglage "Double Shot" n'est pas disponible pour toutes les boissons et quantités de boisson.

Adapter la quantité

1. Appuyer sur le symbole de la boisson souhaitée.
2. Appuyer plusieurs fois sur **ml** jusqu'à ce que l'écran affiche la quantité voulue.

Préparer deux tasses à la fois



Selon le type d'appareil, vous pouvez préparer simultanément deux tasses de certaines boissons.

Remarque

La fonction « Deux tasses à la fois » n'est pas disponible dans les cas suivants :

- "Café moulu"
- "Double Shot"
- Quantité inférieure à 35 ml

1. Appuyer sur le symbole de la boisson souhaitée.

2. Appuyer sur .
 - ✓ L'écran indique le réglage.
3. Placer deux tasses à gauche et à droite sous le système verseur.
4. Appuyer sur .

La boisson est préparée en 2 étapes. Les grains de café sont moulus en 2 étapes.

 - ✓ L'appareil effectue la percolation et la boisson s'écoule dans la tasse.
5. Attendre la fin de l'opération.

Moulin

Votre appareil possède un moulin réglable avec lequel vous pouvez adapter individuellement le degré de mouture des grains de café.

Régler le degré de mouture

Pendant la mouture des grains de café, réglez le degré de mouture souhaité.

AVERTISSEMENT **Risques de blessures!**

Le moulin tourne.

- ▶ Ne jamais mettre les mains dans le moulin.

ATTENTION !

Risque d'endommagement du moulin. Un mauvais réglage du degré de mouture peut endommager le moulin.

- ▶ Ne régler le degré de mouture que lorsque le moulin tourne.
- ▶ Régler le degré de mouture graduellement à l'aide du sélecteur rotatif.

Degré de mouture	Réglage
Degré de mouture fin pour du café en grains torréfié foncé.	Tourner le sélecteur dans le sens inverse des aiguilles d'une montre.



Degré de mouture Réglage

Degré de mouture grossier pour du café en grains torréfié clair.

Tourner le sélecteur dans le sens des aiguilles d'une montre.



Le réglage du degré de mouture est pris en compte seulement après la seconde tasse de café.

Conseil : Si le café est distribué uniquement goutte par goutte, réglez un degré de mouture plus grossier. Si le café n'est pas assez corsé et s'il présente trop peu de « crème », réglez un degré de mouture plus fin.

Filtre à eau

Avec un filtre à eau, vous réduisez les dépôts de tartre et les salissures dans l'eau.

Mettre en place le filtre à eau



ATTENTION !



Endommagement possible de l'appareil par l'entartrage.

- ▶ Changer le filtre à eau à temps.
- ▶ Remplacer le filtre à eau au plus tard après 2 mois.

Remarque : Lorsque l'écran affiche "Remplacer le filtre", remplacez le filtre à eau.

Si vous ne mettez pas en place un filtre neuf, sélectionnez "Aucun filtre" et suivez les instructions affichées à l'écran.

1. Plonger le filtre à eau dans un verre d'eau jusqu'à ce que l'air s'échappe.
→ Fig. 4
2. Appuyer sur **menu** .
3. Sélectionner "Filtre à eau" avec  ou  et appuyer sur **ok**.

4. Sélectionner "Nouveau filtre" ou "Remplacer le filtre" avec  ou  et appuyer sur **ok**.

5. **Remarque :** Si vous ne mettez pas en place un filtre neuf, sélectionnez "Aucun filtre" dans les réglages du menu.

Bien enfoncer le filtre à eau dans le réservoir à eau et appuyer sur **ok**.

→ Fig. 4

6. Remplir le réservoir à eau jusqu'au repère « max. » et appuyer sur **ok**.
 7. Relier le tuyau à lait au système de lait et au tube d'aspiration.
 8. Enfoncer l'extrémité du tube d'aspiration dans l'égouttoir.
 9. Placer sous le système verseur un récipient d'une capacité de 1 l et appuyer sur **ok**.
- ✓ Le filtre est rincé et l'écran affiche "Le rinçage est achevé."
 - ✓ L'appareil est prêt à l'emploi.

Conseils

- Changez le filtre à eau également pour des raisons d'hygiène.
- Avec un filtre à eau, le détartrage de l'appareil est moins souvent nécessaire.
- Rincez le filtre à eau avant utilisation en préparant une tasse d'eau chaude, lorsque votre appareil n'a pas été utilisé pendant longtemps, p. ex. pendant les vacances.
- Le filtre à eau est disponible dans le commerce ou auprès du Service après-vente.
→ "Accessoires", Page 85
- Apprenez comment mettre en place le filtre à eau.
→ "Mettre en place le filtre à eau", Page 92

Sécurité enfants

Afin d'éviter que les enfants se brûlent ou s'ébouillantent, il est possible de verrouiller l'appareil.

Activer la sécurité enfants

- ▶ Appuyer sur **ml** pendant au moins 3 secondes.
- ✓ L'écran affiche "Sécurité enfants activée. Pour désactiver, appuyez sur "ml" pendant 3 sec."

Désactiver la sécurité enfants

- ▶ Appuyer sur **ml** pendant au moins 3 secondes.
- ✓ L'écran affiche "Sécurité enfants désactivée."

Chauffage pour tasses¹

Vous pouvez chauffer vos tasses avec le chauffage pour tasses.

AVERTISSEMENT Risque de brûlure!

Le chauffage pour tasses devient très chaud.

- ▶ Ne jamais toucher le chauffage pour tasses très chaud.
- ▶ Laisser le chauffage pour tasses refroidir avant de le toucher.

Conseils

- Vous pouvez activer et désactiver le chauffage pour tasses dans les réglages de base.
→ "Aperçu des réglages de base", Page 93
- Pour bien chauffer les tasses, placez-les avec le fond sur le chauffage.

Réglages de base

Vous pouvez régler votre appareil en fonction de vos besoins et sélectionner des fonctions additionnelles.

Aperçu des réglages de base

Réglage	Sélection	Description
Nettoyage	Système de lait Détartre Nettoyer calc'nClean	Démarrer les programmes d'entretien. → "Programmes d'entretien", Page 98
Chauf. tasses ¹	Chauf. tasses OFF ² Chauf. tasses ON	Activer ou désactiver le chauffage pour tasses. → "Chauffage pour tasses ¹ ", Page 93

¹ Selon l'équipement de l'appareil

² Réglage usine (peut varier selon le type d'appareil)







¹ Selon l'équipement de l'appareil

Réglage	Sélection	Description
Filtre à eau	Nouveau filtre Aucun filtre	Régler l'utilisation du filtre à eau.
Température café	normale haute max.	Régler la température pour les boissons à base de café. Remarque : Le réglage sélectionné vaut pour toutes les préparations.
Langues	Voir la sélection sur l'appareil.	Sélectionner la langue du menu. Les modifications sont immédiatement visibles à l'écran.
Arrêt automatique	Voir la sélection sur l'appareil.	Régler la durée au bout de laquelle l'appareil s'éteint automatiquement une fois la dernière préparation de boisson terminée.
Dureté de l'eau	1 (douce) 2 (moyenne) 3 (dure) 4 (très dure) ² Adoucisseur	Régler l'appareil sur la dureté de l'eau locale. → "Régler la dureté de l'eau", Page 86
Tonalité touches	Ton. touches ON ² Ton. touches OFF	Activer ou désactiver les tonalités des touches.
Réglage usine	Réinitialiser tout ? Poursuivre : OK Annuler : ←	Rétablir les réglages usine. Remarque : Tous les réglages personnels sont supprimés et les réglages usine sont rétablis.

¹ Selon l'équipement de l'appareil

² Réglage usine (peut varier selon le type d'appareil)

Modifier des réglages de base

- Appuyer sur **menu** .
- Sélectionner le réglage de base souhaité avec  ou  et appuyer sur **ok**.
- L'écran affiche les possibilités de réglage et les symboles de navigation sont allumés. L'écran indique le réglage actuel.
- Effectuer la sélection souhaitée avec  ou  et appuyer sur **ok**.
- Le réglage est mémorisé.
- Revenir en arrière avec .

- Appuyer sur **menu**  pour quitter le menu.

Nettoyage et entretien

Pour que votre appareil reste longtemps opérationnel, nettoyez-le et entretenez-le avec soin.

Lavage au lave-vaisselle

Apprenez quels composants peuvent être nettoyés au lave-vaisselle.

ATTENTION !

Certains composants ne sont pas résistants aux températures élevées et peuvent être endommagés lors du nettoyage en lave-vaisselle.

- ▶ Respectez la notice d'utilisation du lave-vaisselle.
- ▶ Nettoyer au lave-vaisselle uniquement les composants adaptés.
- ▶ Utiliser uniquement des programmes qui ne chauffent pas l'eau à plus de 60 °C.

Adaptés au lave-vaisselle

- Cuvette d'égouttage
- Égouttoir
- Grille de l'égouttoir
- Bac à marc de café
- Indicateur mécanique de niveau de remplissage
- Système de lait avec adaptateur
- Puits de café moulu avec clapet



Non adaptés au lave-vaisselle

- Réservoir d'eau
- Couvercle du réservoir d'eau
- Couvercle préservateur d'arôme
- Unité de percolation
- Couvercle de la buse d'écoulement

**Produits de nettoyage**

Apprenez quels produits de nettoyage sont adaptés à votre appareil.

⚠ AVERTISSEMENT**Risque de préjudice sérieux pour la santé!**

Les liquides de nettoyage peuvent être nocifs pour la santé.

- ▶ Ne jamais boire les liquides.
- ▶ Utiliser le produit détartrant et le produit nettoyant conformément aux instructions et respecter les consignes de sécurité correspondantes.

ATTENTION !

Des produits nettoyants inappropriés peuvent endommager les surfaces de l'appareil.

- ▶ Ne pas utiliser de produits de nettoyage agressifs ou récurants.
- ▶ Ne pas utiliser de produit nettoyant contenant de l'alcool ou de l'alcool à brûler.
- ▶ Ne pas utiliser de tampon en paille métallique ni d'éponge à dos récurant.
- ▶ Ne pas utiliser d'acide citrique, de vinaigre ou de produit à base de vinaigre pour le détartrage.
- ▶ Pour le détartrage et le nettoyage, utiliser exclusivement les pastilles appropriées.

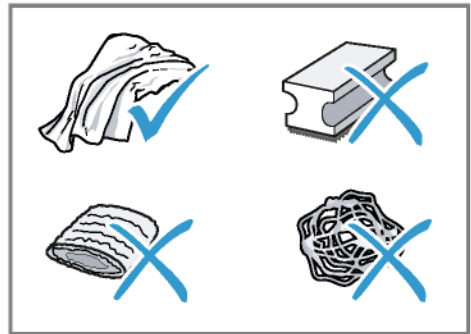
**Conseils**

- Utilisez des pastilles de détartrage et de nettoyage spécialement conçues pour votre appareil. Les tablettes sont disponibles auprès du Service après-vente.
→ "Accessoires", Page 85
- Lavez soigneusement les chiffons éponges neufs, pour retirer les sels qui y adhèrent éventuellement. Les sels peuvent occasionner une rouille superficielle sur les surfaces en acier inox.

- Enlevez toujours immédiatement les résidus de tartre, de café, de lait, de produit de nettoyage et de produit de détartrage afin d'éviter la formation de corrosion.

Nettoyer l'appareil

⚠ AVERTISSEMENT

Risque d'électrocution!

L'infiltration d'humidité peut occasionner un choc électrique.

- ▶ Ne jamais plonger l'appareil ou le cordon d'alimentation secteur dans l'eau.
- ▶ Veiller à ce qu'aucun liquide ne coule sur le raccordement de l'appareil.
- ▶ Ne pas utiliser de nettoyeur vapeur ou haute pression pour nettoyer l'appareil.

⚠ AVERTISSEMENT

Risque de brûlure!

Certaines pièces de l'appareil deviennent très chaudes.

- ▶ Ne jamais toucher les pièces chaudes de l'appareil.
- ▶ Laisser refroidir les pièces chaudes de l'appareil avant de les toucher.

1. Débrancher l'appareil du secteur.
2. Nettoyer le boîtier, les surfaces brillantes et le bandeau de commande avec un chiffon en microfibres.
→ "Accessoires", Page 85
3. Nettoyer le système verseur après la préparation de boisson avec un chiffon doux et humide.
4. Si l'appareil n'a pas été utilisé pendant une période prolongée, p. ex. pendant les vacances, nettoyez tout l'appareil, y compris le système d'évacuation, le système de lait, les bols et le groupe de chauffage.

Remarque : L'appareil effectue un rinçage automatique lorsque vous l'allumez à froid ou lorsque vous l'éteignez après la préparation de café. L'appareil se nettoie donc de lui-même.

Nettoyer la cuvette d'égouttage et le bac à marc de café

Nettoyez et videz quotidiennement la cuvette d'égouttage et le bac à marc de café pour éviter les dépôts.

1. Séparer le tuyau à lait du système verseur.
→ Fig. 5
2. Ouvrir la porte.
3. Retirer la cuvette d'égouttage et le bac à marc de café vers l'avant.
4. Retirer et nettoyer l'égouttoir.
5. Vider et nettoyer la cuvette d'égouttage et le bac à marc de café.
6. Nettoyer l'intérieur de l'appareil et le logement de la cuvette d'égouttage.
7. **Conseil**

Lorsque vous poussez sur les deux fixations vers l'intérieur, vous pouvez retirer l'indicateur mécanique de niveau de remplissage plus facilement.

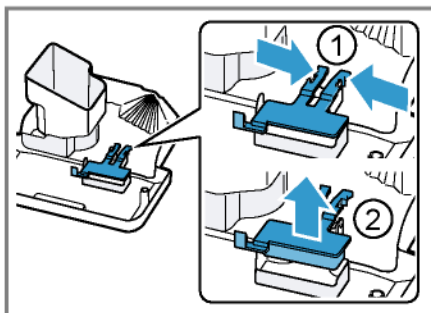

Démonter l'indicateur mécanique de niveau de remplissage et le nettoyer avec un chiffon humide.

8. Assembler la cuvette d'égouttage, l'égouttoir, le bac à marc de café et l'indicateur mécanique de niveau de remplissage et les placer dans l'appareil.
9. Fermer la porte.

Nettoyer le puits de café moulu

Conseil : Vous pouvez nettoyer le puits de café moulu au lave-vaisselle.

1. Retirer le puits de café moulu par le clapet ouvert.
→ Fig. 6
2. Nettoyer le puits de café moulu avec du produit à vaisselle.
→ Fig. 7
3. Sécher le puits de café moulu et le placer dans l'appareil.

Nettoyer le système de lait

AVERTISSEMENT **Risque de brûlure!**

Le système de lait devient très chaud.

- ▶ Ne jamais toucher le système de lait chaud.
- ▶ Laisser le système de lait refroidir avant de le toucher.

ATTENTION !

L'appareil peut être endommagé si le nettoyage n'est pas effectué correctement.

- ▶ Ne pas laver le couvercle du système verseur au lave-vaisselle.

Conseils

- Si vous souhaitez nettoyer le système de lait à fond, vous pouvez utiliser le programme « Nettoyer le système de lait ».
→ "Utiliser le programme de nettoyage du système de lait",
Page 99

- Vous pouvez nettoyer tous les composants du système de lait au lave-vaisselle.
 - Apprenez comment nettoyer le réservoir de lait.
1. Pousser le système verseur complètement vers le bas.
 2. Retirer le couvercle vers l'avant et ôter le tuyau à lait.
→ Fig. 5
 3. Retirer le système de lait vers l'avant.
→ Fig. 8
 4. Démontez la partie supérieure et la partie inférieure du système de lait.
→ Fig. 9
 5. Séparer le tuyau à lait et le tube d'aspiration.
 6. Nettoyer les composants avec un produit de nettoyage et un chiffon doux.
→ Fig. 10
 7. Rincer tous les composants à l'eau claire et les sécher.
→ Fig. 11
 8. Éliminer soigneusement tous les résidus de produit dans le système de lait après le nettoyage.
 9. Assembler la partie supérieure et la partie inférieure du système de lait.
→ Fig. 12
 10. Raccorder le tuyau à lait.
 11. Pousser le système verseur complètement vers le bas.
 12. Placer le système de lait droit dans l'appareil par l'avant.
→ Fig. 13
 13. Mettre le couvercle en place.
 14. Pousser le système verseur complètement vers le haut.
→ Fig. 14

Nettoyer l'unité de percolation

En plus du programme de rinçage automatique, retirez et nettoyez régulièrement l'unité de percolation.

AVERTISSEMENT

Risque de brûlure!

Certaines pièces de l'appareil deviennent très chaudes.

- ▶ Ne jamais toucher les pièces chaudes de l'appareil.
- ▶ Laisser refroidir les pièces chaudes de l'appareil avant de les toucher.

ATTENTION !

Un nettoyage incorrect peut endommager l'appareil.

- ▶ Ne pas utiliser de produit à vaisselle.
- ▶ Ne pas utiliser de produits de nettoyage contenant du vinaigre et de l'acide.
- ▶ Ne pas la nettoyer au lave-vaisselle.

1. Séparer le tuyau à lait du système verseur.
→ Fig. 5
2. Éteindre l'appareil avec .
3. Ouvrir la porte du compartiment de percolation.
→ Fig. 15
4. Retirer la cuvette d'égouttage avec le bac à marc de café.
→ Fig. 16
5. Pousser vers le haut le levier rouge.
6. Saisir l'unité de percolation par la poignée et la retirer prudemment vers l'avant.
→ Fig. 17
7. Nettoyer soigneusement l'unité de percolation sous l'eau chaude courante.
→ Fig. 18
8. Nettoyer l'intérieur de l'appareil avec un chiffon humide et éliminer les résidus de café.
9. Laisser sécher l'unité de percolation et l'intérieur de l'appareil.

10. Saisir l'unité de percolation par la poignée.
 11. Pousser vers le haut le levier rouge.
 12. Placer l'unité de percolation sous le levier et la pousser vers l'arrière jusqu'à la butée.
→ Fig. 19
 - ✓ Le levier s'enclenche.
 13. Mettre en place la cuvette d'égouttage avec le bac à marc de café.
→ Fig. 20
 14. Fermer la porte.
→ Fig. 21
- La porte peut uniquement être fermée lorsque l'unité de percolation et la cuvette d'égouttage sont correctement en place.

Programmes d'entretien

Votre appareil vous recommande à intervalles de temps définis d'utiliser les programmes d'entretien. Utilisez les programmes d'entretien pour nettoyer soigneusement votre appareil.

ATTENTION !

Un nettoyage ou détartrage non effectués de manière correcte ou dans les temps peuvent endommager l'appareil.

- ▶ Effectuer le détartrage immédiatement après l'affichage de la consigne.
- ▶ Ne jamais verser de pastilles de détartrage ou d'autres produits dans le puits de café moulu.

Selon la dureté de l'eau et l'utilisation de l'appareil, l'écran affiche les messages suivants, après un préavis :

- "Nettoyer le système de lait."
- "Détartrage nécessaire. Appuyer sur Menu pendant 3 sec."
- "Nettoyage nécessaire. Appuyer sur Menu pendant 3 sec."
- "calc'nClean nécessaire. Appuyer sur Menu pendant 3 sec."

Remarques

- L'écran indique où en est l'opération.
- Si votre appareil n'est pas détartré à temps, l'écran indique "Délai détartr. dépassé. Appareil verrouillé. Appuyer sur Menu pendant 3 s."
- Si l'appareil est verrouillé, il ne peut être réutilisé qu'une fois le détartrage effectué.
- Si vous interrompez le programme d'entretien par mégarde, vous devez le réinitialiser.
→ *"Réinitialiser les programmes d'entretien", Page 99*

Conseils

- Si vous utilisez un filtre à eau, la durée avant l'exécution des programmes d'entretien est allongée.
- Vous pouvez regrouper le détartrage et le nettoyage avec le programme d'entretien calc'nClean.
→ *"Utiliser le programme calc'nClean", Page 100*
- Après un programme d'entretien, nettoyez immédiatement votre appareil avec un chiffon doux et humide, afin d'éliminer les résidus de la solution de détartrage et prévenir la corrosion.

Réinitialiser les programmes d'entretien





Si un programme d'entretien a été interrompu, p. ex. par une coupure de courant, procédez de la manière suivante.

1. Rincer le réservoir d'eau.
2. Remplir le réservoir d'eau fraîche non gazeuse jusqu'au repère « max ».
3. Appuyer sur ok.
- ✓ L'appareil est rincé pendant env. 2 minutes.
4. Vider et nettoyer la cuvette d'égouttage.
5. Mettre la cuvette d'égouttage en place et fermer la porte.

6. Redémarrer le programme d'entretien.

Utiliser le programme de nettoyage du système de lait

Si nécessaire, rincez le système de lait avec de l'eau. Le rinçage dure env. 1 minute.

1. Appuyer sur menu .
2. Sélectionner "Nettoyage" avec  et  et appuyer sur ok.
3. Sélectionner "Système de lait" avec  et  et appuyer sur ok.
4. Appuyer sur ok pour démarrer le programme.
- ✓ L'écran vous guide à travers le programme.
5. Placer un verre vide sous le système verseur et introduire l'extrémité du tube d'aspiration dans le verre.
6. Appuyer sur ok.
- ✓ Le système de lait se nettoie automatiquement.
7. Vider le verre et nettoyer le tube d'aspiration.
- ✓ Le programme est terminé et l'appareil est prêt à fonctionner.

Conseil : Si vous souhaitez nettoyer le système de lait à fond, nettoyez le régulièrement à la main.



→ *"Nettoyer le système de lait", Page 97*

Utiliser le programme de détartrage

Exécutez le programme de détartrage lorsque votre appareil vous y invite. L'opération dure env. 30 minutes.

Condition préalable : L'unité de percolation est nettoyée.

→ *"Nettoyer l'unité de percolation", Page 98*

1. Appuyer sur menu .
2. Sélectionner "Nettoyage" avec  et  et appuyer sur ok.

3. Sélectionner "Détartrer" avec \vee et \wedge et appuyer sur **ok**.
4. Appuyer sur **ok** pour démarrer le programme.
 - ✓ L'écran vous guide à travers le programme.
5. Vider la cuvette d'égouttage et la mettre en place.
6. Si un filtre à eau est présent, retirer le filtre à eau.
7. Appuyer sur **ok**.
8. Vider le réservoir à eau.
9. Remplir un récipient avec 0,5 l d'eau tiède.
10. Ajouter une pastille de détartrage Siemens dans l'eau et mélanger jusqu'à ce que la pastille soit entièrement dissoute.
11. Verser la solution détartrante dans le réservoir à eau jusqu'au repère calc et appuyer sur **ok**.
12. Placer un récipient d'une capacité d'au moins 0,5 l sous le système verseur.
13. Placer l'extrémité du tube d'aspiration dans le récipient et appuyer sur **ok**.
 - ✓ Le programme de détartrage dure env. 20 minutes.
14. Rincer le réservoir d'eau.
15. Appuyer sur **ok**.
16. Si un filtre à eau est présent, mettre le filtre à eau en place.
 - *"Mettre en place le filtre à eau", Page 92*
17. Appuyer sur **ok**.
18. Remplir d'eau fraîche jusqu'au repère « max ».
19. Appuyer sur **ok**.
 - ✓ Le programme de détartrage dure environ 1 minute et rince l'appareil.
20. Vider la cuvette d'égouttage et la mettre en place.

21. Nettoyer soigneusement le tube d'aspiration du système de lait.
 - ✓ Le programme est terminé et l'appareil est prêt à fonctionner.

Utiliser le programme de nettoyage

Exécutez le programme de nettoyage lorsque votre appareil vous y invite. L'opération dure env. 9 minutes.

Condition préalable : L'unité de percolation est nettoyée.

→ *"Nettoyer l'unité de percolation", Page 98*

1. Appuyer sur menu \odot .
2. Sélectionner "Nettoyage" avec \vee et \wedge et appuyer sur **ok**.
3. Sélectionner "Nettoyer" avec \vee et \wedge et appuyer sur **ok**.
4. Appuyer sur **ok** pour démarrer le programme.
 - ✓ L'écran vous guide à travers le programme.
5. Vider la cuvette d'égouttage et la mettre en place.
6. Ouvrir le puits de café moulu.
7. Placer une pastille de nettoyage Siemens dans le puits de café moulu.
8. Fermer le puits de café moulu et appuyer sur **ok**.
9. Placer un récipient d'une capacité d'au moins 0,5 l sous le système verseur et appuyer sur **ok**.
 - ✓ Le programme de nettoyage dure env. 7 minutes.
10. Vider la cuvette d'égouttage et la mettre en place.
 - ✓ Le programme est terminé et l'appareil est prêt à fonctionner.





Utiliser le programme calc'nClean

Vous pouvez combiner les programmes de nettoyage et de détartrage avec le programme d'entretien calc'nClean. Exécutez le programme

calc'nClean lorsque l'appareil vous y invite. L'opération dure env. 43 minutes.

Condition préalable : L'unité de percolation est nettoyée.

→ "Nettoyer l'unité de percolation",
Page 98

1. Appuyer sur menu .
2. Sélectionner "Nettoyage" avec  et  et appuyer sur **ok**.
3. Sélectionner "calc'nClean" avec  et  et appuyer sur **ok**.
4. Appuyer sur **ok** pour démarrer le programme.
 - ✓ L'écran vous guide à travers le programme.
5. Vider la cuvette d'égouttage et la mettre en place.
6. Si un filtre à eau est présent, retirer le filtre à eau.
7. Appuyer sur **ok**.
8. Vider le réservoir à eau.
9. Remplir un récipient avec 0,5 l d'eau tiède.
10. Ajouter une pastille de détartrage Siemens dans l'eau et mélanger jusqu'à ce que la pastille soit entièrement dissoute.
11. Verser la solution détartrante dans le réservoir à eau jusqu'au repère calc et appuyer sur **ok**.
12. Placer un récipient d'une capacité d'au moins 0,5 l sous le système verseur.
13. Placer l'extrémité du tube d'aspiration dans le récipient et appuyer sur **ok**.
 - ✓ Le programme de détartrage dure env. 20 minutes.
14. Rincer le réservoir d'eau.
15. Appuyer sur **ok**.
16. Si un filtre à eau est présent, mettre le filtre à eau en place.
 - "Mettre en place le filtre à eau",
Page 92

17. Appuyer sur **ok**.

18. Remplir d'eau fraîche jusqu'au repère « max ».

19. Appuyer sur **ok**.

✓ Le programme dure env. 1 minute et rince l'appareil.

20. Vider la cuvette d'égouttage et la mettre en place.

21. Ouvrir le puits de café moulu.

22. Placer une pastille de nettoyage Siemens dans le puits de café moulu.

23. Fermer le puits de café moulu et appuyer sur **ok**.

24. Placer un récipient d'une capacité d'au moins 0,5 l sous le système verseur et appuyer sur **ok**.

✓ Le programme de nettoyage dure env. 7 minutes.

25. Vider la cuvette d'égouttage et la mettre en place.

26. Nettoyer soigneusement le tube d'aspiration du système de lait.

✓ Le programme est terminé et l'appareil est prêt à fonctionner.

Dépannage

Vous pouvez remédier vous-même aux petits dérangements qui affectent votre appareil. Utilisez les informations de dépannage avant d'appeler le service après-vente. Vous évitez ainsi des coûts inutiles.

AVERTISSEMENT Risque d'électrocution!

Les réparations non conformes sont dangereuses.

- ▶ Seul un personnel dûment qualifié peut entreprendre des réparations sur l'appareil.
- ▶ Seules des pièces de rechange d'origine peuvent être utilisées pour réparer l'appareil.
- ▶ Afin d'écartier tout danger quand le cordon d'alimentation secteur de cet appareil est endommagé, seul le fabricant ou son service après-vente ou toute autre personne de qualification équivalente est habilité à le remplacer.

Remarques sur le bandeau d'affichage

Défaut	Cause	Élimination des défauts
Le message "Fermer" s'affiche alors que la porte est fermée.	La porte n'est pas bien fermée.	▶ Appuyez fermement sur la porte.
	L'appareil est trop chaud.	<ol style="list-style-type: none"> 1. Débranchez l'appareil du secteur. 2. Attendez 1 heure pour que l'appareil refroidisse.
Le message "Vider la cuvette d'égouttage et la remettre en place." s'affiche alors que la cuvette d'égouttage est vide.	L'appareil est éteint et ne détecte pas le vidage.	<ol style="list-style-type: none"> 1. Allumez l'appareil et retirez la cuvette d'égouttage. 2. Remettez en place la cuvette d'égouttage.
	La cuvette d'égouttage est sale.	▶ Nettoyez soigneusement la cuvette d'égouttage.
Le message "Remplir le réservoir d'eau." s'affiche alors que le réservoir d'eau est plein.	Le réservoir d'eau est mal mis en place.	▶ Mettez correctement en place le réservoir d'eau.
	Le réservoir d'eau contient de l'eau gazeuse.	▶ Remplissez le réservoir d'eau avec de l'eau fraîche du robinet.
	Le flotteur qui se trouve dans le réservoir d'eau est grippé.	<ol style="list-style-type: none"> 1. Retirez le réservoir d'eau. 2. Nettoyez soigneusement le réservoir d'eau.
	Le filtre à eau neuf n'a pas été rincé conformément aux instructions.	<ol style="list-style-type: none"> 1. Rincez le filtre à eau d'après les instructions. → "Mettre en place le filtre à eau", Page 92 2. Mettez le filtre à eau en service.

Défaut	Cause	Élimination des défauts
Le message "Remplir le réservoir d'eau." s'affiche alors que le réservoir d'eau est plein.	Le filtre à eau contient de l'air.	<ol style="list-style-type: none"> 1. Plongez le filtre à eau dans de l'eau, ouverture vers le haut, jusqu'à ce que plus aucune bulle d'air ne s'échappe. 2. Remettez le filtre en place. → <i>"Mettre en place le filtre à eau", Page 92</i>
	Le filtre à eau est trop vieux.	<ul style="list-style-type: none"> ▶ Mettez en place un nouveau filtre à eau.
	Des dépôts de tartre dans le réservoir d'eau bouchent le système.	<ol style="list-style-type: none"> 1. Nettoyez soigneusement le réservoir d'eau. 2. Démarrez le programme de détartrage. → <i>"Utiliser le programme de détartrage", Page 99</i>
Le message "Remplir le réservoir de café en grains." s'affiche alors que le réservoir pour café en grains est plein. Le moulin ne moule pas de grains alors que le réservoir pour café en grains est plein.	Les grains sont huileux et ne tombent pas dans le moulin.	<ul style="list-style-type: none"> ▶ Tapotez légèrement sur le réservoir pour café en grains. ▶ Changez de variété de café. N'utilisez pas de grains huileux. ▶ Nettoyez le réservoir pour café en grains vide avec un chiffon humide.
	L'unité de percolation est sale.	<ul style="list-style-type: none"> ▶ Nettoyez l'unité de percolation. → <i>"Nettoyer l'unité de percolation", Page 98</i>
Le message "Nettoyer l'unité de percolation, la remettre en place et fermer la porte." s'affiche.	Le mécanisme de l'unité de percolation est grippé.	<ul style="list-style-type: none"> ▶ Nettoyez l'unité de percolation. → <i>"Nettoyer l'unité de percolation", Page 98</i>
	Il y a trop de café en poudre dans l'unité de percolation.	<ul style="list-style-type: none"> ▶ Utilisez au maximum 2 cuillères rases de café moulu. → <i>"Nettoyer l'unité de percolation", Page 98</i>
	La tension du réseau domestique est incorrecte.	<ul style="list-style-type: none"> ▶ Ne faites fonctionner l'appareil que sur 220 - 240 V.
Le message "Redémarrer l'appareil." s'affiche.	L'unité de percolation est très sale ou ne peut pas être retirée.	<ul style="list-style-type: none"> ▶ Redémarrez l'appareil. ▶ Nettoyez l'unité de percolation. → <i>"Nettoyer l'unité de percolation", Page 98</i>
	L'appareil présente un dérangement.	<ol style="list-style-type: none"> 1. Débranchez la fiche secteur et attendez 10 secondes. 2. Branchez la fiche secteur.

Défaut	Cause	Élimination des défauts
Le message "calc'nClean" s'affiche très fréquemment.	L'eau est trop calcaire.	<ol style="list-style-type: none"> 1. Mettez en place un nouveau filtre à eau. → <i>"Mettre en place le filtre à eau", Page 92</i> 2. Réglez la dureté de l'eau en conséquence. → <i>"Réglage la dureté de l'eau", Page 86</i>
	Produit détartrant incorrect ou trop peu de produit utilisé.	▶ Pour le détartrage, utilisez exclusivement les pastilles appropriées.
	Programme d'entretien pas entièrement réalisé.	▶ Réinitialiser le programme d'entretien. → <i>"Réinitialiser les programmes d'entretien", Page 99</i>

Dysfonctionnements

Défaut	Cause	Élimination des défauts
L'appareil ne réagit plus.	L'appareil présente un dérangement.	<ol style="list-style-type: none"> 1. Débranchez la fiche secteur et attendez 10 secondes. 2. Branchez la fiche secteur.
L'appareil délivre uniquement de l'eau, mais pas de café.	L'appareil ne détecte pas que le réservoir pour café en grains est vide.	▶ Versez du café en grains.
	La cuve à café de l'unité de percolation est obstruée.	▶ Nettoyez l'unité de percolation. → <i>"Nettoyer l'unité de percolation", Page 98</i>
	Les grains sont huileux et ne tombent pas dans le moulin.	<ul style="list-style-type: none"> ▶ Tapotez légèrement sur le réservoir pour café en grains. ▶ Changez de variété de café. N'utilisez pas de grains huileux. ▶ Nettoyez le réservoir pour café en grains vide avec un chiffon humide.
	L'unité de percolation n'est pas insérée correctement.	▶ Insérez l'unité de percolation complètement vers l'arrière.
L'appareil de fournit pas de mousse de lait.	Le système de lait est sale.	▶ Nettoyez le système de lait au lave-vaisselle. → <i>"Nettoyer le système de lait", Page 97</i>
	Le tube à lait ne plonge pas dans le lait.	▶ Utilisez plus de lait.

Défaut	Cause	Élimination des défauts
L'appareil de fournit pas de mousse de lait.		<ul style="list-style-type: none"> ▶ Vérifiez si le tube à lait plonge dans le lait.
	L'appareil est fortement entartré.	<ul style="list-style-type: none"> ▶ Détartrez l'appareil. → "Utiliser le programme de détartrage", Page 99
Le système de lait n'aspire pas de lait.	Le système de lait n'est pas assemblé correctement.	<ul style="list-style-type: none"> ▶ Assemblez correctement le système de lait. → "Nettoyer le système de lait", Page 97
	Le tube à lait ne plonge pas dans le lait.	<ul style="list-style-type: none"> ▶ Utilisez plus de lait. ▶ Vérifiez si le tube à lait plonge dans le lait.
La mousse de lait est trop froide.	Le lait est trop froid.	<ul style="list-style-type: none"> ▶ Utilisez du lait tiède.
L'appareil ne délivre pas d'eau chaude.	Le système de lait est sale.	<ul style="list-style-type: none"> ▶ Nettoyez le système de lait au lave-vaisselle. → "Nettoyer le système de lait", Page 97
L'appareil de délivre pas de boisson.	Le filtre à eau contient de l'air.	<ul style="list-style-type: none"> 1. Plongez le filtre à eau dans de l'eau, ouverture vers le haut, jusqu'à ce que plus aucune bulle d'air ne s'échappe. 2. Remettez le filtre en place. → "Mettre en place le filtre à eau", Page 92 ▶ Placez le filtre à eau bien droit et appuyez fortement pour l'enfoncer dans le raccordement au réservoir.
	Des résidus de détartrant obstruent le réservoir à eau.	<ul style="list-style-type: none"> 1. Retirez le réservoir d'eau. 2. Nettoyez soigneusement le réservoir d'eau.
Il y a des gouttes d'eau sur le fond de l'appareil.	La cuvette d'égouttage a été retirée trop tôt.	<ul style="list-style-type: none"> ▶ Attendez quelques secondes après la préparation de la dernière boisson avant de retirer la cuvette d'égouttage.
L'unité de percolation ne peut pas être retirée.	L'unité de percolation n'est pas en position de retrait.	<ul style="list-style-type: none"> ▶ Rallumez l'appareil.
Il est impossible de commander l'appareil. Changer les affichages de l'écran.	L'appareil est en mode Démo.	<ul style="list-style-type: none"> 1. Retirez le réservoir à eau et remplissez-le d'eau froide fraîche.
		<ul style="list-style-type: none"> 2. Remette le réservoir à eau en place.

Défaut	Cause	Élimination des défauts
Le moulin ne démarre pas.	L'appareil est trop chaud.	<ol style="list-style-type: none"> 1. Débranchez l'appareil du secteur. 2. Attendez 1 heure pour que l'appareil refroidisse.

Problème de résultat

Défaut	Cause	Élimination des défauts
Qualité très variable du café ou de la mousse de lait.	L'appareil est entartré.	<ul style="list-style-type: none"> ▶ Déterminez l'appareil. → "Utiliser le programme de détartrage", Page 99
Qualité variable de la mousse de lait.	La qualité de la mousse de lait est fonction de la nature de la boisson végétale ou du lait utilisé.	<ul style="list-style-type: none"> ▶ Optimisez le résultat par le choix du lait ou de la boisson végétale.
Le café n'est pas versé ou uniquement goutte à goutte. La quantité réglée n'est pas atteinte.	Le degré de mouture réglé est trop fin.	<ul style="list-style-type: none"> ▶ Réglez un degré de mouture plus grossier. → "Réglage du degré de mouture", Page 91
	L'appareil est fortement entartré.	<ul style="list-style-type: none"> ▶ Déterminez l'appareil. → "Utiliser le programme de détartrage", Page 99
	Le filtre à eau contient de l'air.	<ol style="list-style-type: none"> 1. Plongez le filtre à eau dans de l'eau, ouverture vers le haut, jusqu'à ce que plus aucune bulle d'air ne s'échappe. 2. Remettez le filtre en place. → "Mettre en place le filtre à eau", Page 92
	L'appareil est encrassé.	<ul style="list-style-type: none"> ▶ Nettoyez l'unité de percolation. → "Nettoyer l'unité de percolation", Page 98 ▶ Déterminez et nettoyez l'appareil. → "Utiliser le programme calc'nClean", Page 100
	Le café est trop intense.	<ul style="list-style-type: none"> ▶ Réglez, p. ex., l'intensité du café sur "normal". → "Adapter l'intensité du café", Page 90
Le café ne présente pas de « crème ».	La variété de café n'est pas optimale.	<ul style="list-style-type: none"> ▶ Utilisez un café contenant une proportion plus importante de Robusta. ▶ Utilisez des grains de café présentant une torréfaction plus foncée.

Défaut	Cause	Élimination des défauts
Le café ne présente pas de « crème ».	Les grains ne sont pas fraîchement torréfiés.	▶ Utilisez des grains frais.
	Le degré de mouture est inadapté aux grains de café.	▶ Réglez un degré de mouture plus fin. → "Réglage le degré de mouture", Page 91
Le café est trop acide.	Le degré de mouture réglé est trop grossier.	▶ Réglez un degré de mouture plus fin. → "Réglage le degré de mouture", Page 91
	La variété de café n'est pas optimale.	▶ Utilisez un café contenant une proportion plus importante de Robusta. ▶ Utilisez des grains de café présentant une torréfaction plus foncée.
Le café est trop amer.	Le degré de mouture réglé est trop fin.	▶ Réglez un degré de mouture plus grossier. → "Réglage le degré de mouture", Page 91
	La variété de café n'est pas optimale.	▶ Changez de variété de café.
Le café a un goût de brûlé.	Le degré de mouture réglé est trop fin.	▶ Réglez un degré de mouture plus grossier. → "Réglage le degré de mouture", Page 91
	La variété de café n'est pas optimale.	▶ Changez de variété de café.
	La température réglée du café est trop élevée.	▶ Réduisez la température du café. → "Aperçu des réglages de base", Page 93
Le marc de café n'est pas compact et est trop humide.	Le degré de mouture réglé n'est pas optimal.	▶ Réglez un degré de mouture plus grossier ou plus fin. → "Réglage le degré de mouture", Page 91
	La quantité de café moulu est trop faible.	▶ Utilisez 2 cuillères-doses rases de café moulu.
	Les grains de café sont trop huileux.	▶ Utilisez une autre variété de grains.

Transport, stockage et élimination

Apprenez comment préparer votre appareil pour le transport et le stockage. Apprenez également comment éliminer les appareils usagés.

Activer la protection contre le gel

Protégez l'appareil contre le gel durant le transport et le stockage

ATTENTION !

Les résidus de liquide risquent d'endommager l'appareil pendant le transport et le stockage.

- ▶ Avant le transport ou le stockage, vider le circuit.

Conditions préalables

- L'appareil est prêt à l'emploi.
 - Le réservoir à eau est rempli.
1. Retirer le réservoir de lait.
 2. Nettoyer l'unité de percolation.
→ "Nettoyer l'unité de percolation", Page 98
 3. Placer un grand récipient sous le système verseur.
 4. Appuyer à plusieurs reprises sur  jusqu'à ce que l'écran affiche "Mousse de lait".
 5. Appuyer à plusieurs reprises sur **ml**, jusqu'à ce que l'affichage indique 240 ml.
 6. Appuyer sur **start stop**.
 7. Attendre que la vapeur s'échappe de l'appareil.
 8. Enlever le réservoir à eau.
 - ✓ L'appareil se vide automatiquement.
 9. Si le message "Remplir le réservoir d'eau." apparaît, l'ignorer.
 10. Vider et nettoyer le réservoir à eau et la cuvette d'égouttage.

11. Mettre le réservoir à eau et la cuvette d'égouttage en place.
12. Mettre l'appareil hors tension et le débrancher du secteur.

Éliminer un appareil usagé

L'élimination dans le respect de l'environnement permet de récupérer de précieuses matières premières.

1. Débrancher la fiche du cordon d'alimentation secteur.
2. Couper le cordon d'alimentation secteur.
3. Éliminer l'appareil dans le respect de l'environnement.



Cet appareil est marqué selon la directive européenne 2012/19/UE relative aux appareils électriques et électroniques usagés (waste electrical and electronic equipment - WEEE).

La directive définit le cadre pour une reprise et une récupération des appareils usagés applicables dans les pays de la CE.

Service après-vente

Si vous avez des questions, si vous n'avez pas réussi à remédier par vous-même à un dérangement qui affecte l'appareil ou si l'appareil doit être réparé, veuillez vous adresser à notre service après-vente.

Vous pouvez résoudre vous-même un grand nombre de problèmes en consultant l'information de dépannage figurant dans la présente notice d'utilisation et sur notre site Web. Si ce n'est pas le cas, veuillez vous adresser à notre service après-vente.

Nous trouverons toujours une solution adaptée.

Pendant la période de garantie et après expiration de la garantie du fabricant, nous nous assurons que votre appareil est réparé avec des pièces de rechange d'origine par des techniciens du service après-vente.

Pour des renseignements détaillés sur la durée et les conditions de la garantie dans votre pays, adressez-vous à notre service-client ou à votre revendeur et consultez notre site Web.

Lorsque vous contactez le service après-vente, vous avez besoin du numéro de produit (E-Nr.) et du numéro de fabrication (FD) de votre appareil. Vous trouverez les coordonnées du service après-vente dans la liste figurant à la fin de cette notice d'utilisation ou sur notre site Web.

Numéro de produit (E-Nr) et numéro de fabrication (FD)

Le numéro de série (E-Nr.) et le numéro de fabrication (FD) sont indiqués sur la plaque signalétique de l'appareil. Pour retrouver rapidement les données de votre appareil ainsi que le numéro de téléphone du service après-vente, notez ces données.

Conditions de garantie

Les conditions de garantie de votre appareil sont les suivantes.

Les conditions de garantie applicables sont celles publiées par notre distributeur dans le pays où a été effectué l'achat. Le revendeur chez qui vous vous êtes procuré l'appareil fournira les modalités de garantie sur simple demande de votre part. En cas de recours en garantie, veuillez toujours vous munir de la preuve d'achat.

Données techniques

Vous trouverez ici les chiffres et faits concernant votre appareil.

Tension	220-240 V ~
Fréquence	50 Hz
Tension/puissance raccordée	1500 W
Pression statique maximale de la pompe	15 bar
Contenance maximale du réservoir d'eau (sans filtre)	1,7 l
Contenance maximale du réservoir pour café en grains	270 g
Longueur du cordon d'alimentation	100 cm
Hauteur de l'appareil	37,3 cm
Largeur de l'appareil	24,9 cm
Profondeur de l'appareil	42,8 cm
Poids à vide	8-9 kg
Type de moulin	Céramique

Sommario

Sicurezza	112	Erogazione di bevande con latte	124
Avvertenze generali	112	Erogazione di bevande al caffè con latte	124
Utilizzo conforme all'uso previsto ...	112	Erogazione di bevande speciali	125
Limitazione di utilizzo	112	Erogazione di schiuma di latte	125
Avvertenze di sicurezza.....	113	Erogazione di acqua calda	125
Tutela dell'ambiente e risparmio ..	117	Impostazioni bevanda	126
Smaltimento dell'imballaggio	117	Filtro dell'acqua	127
Risparmio energetico.....	117	Sicurezza bambini	128
Installazione e allacciamento	117	Attivazione sicurezza bambini	128
Contenuto della confezione.....	117	Disattivazione sicurezza bambini....	128
Installazione ed allacciamento dell'apparecchio	117	Scaldatazze ¹	128
Conoscere l'apparecchio	118	Impostazioni di base	128
Apparecchio	118	Panoramica delle impostazioni di base	129
Elementi di comando	118	Modifica delle impostazioni di ba- se.....	129
Display	118	Pulizia e cura	130
Panoramica delle bevande	119	Idoneità per il lavaggio in lavasto- viglie.....	130
Accessori	120	Detersivi	130
Prima del primo utilizzo	120	Pulizia dell'apparecchio	131
Prima messa in funzione.....	120	Lavaggio del raccogliocce e del contenitore dei fondi di caffè.....	131
Riempimento del serbatoio dell'acqua	120	Pulizia del cassetto del caffè ma- cinato	132
Riempimento del contenitore dei chicchi di caffè	121	Pulizia del sistema per il latte.....	132
Impostazione della lingua.....	121	Pulizia dell'unità di infusione.....	133
Impostazione della durezza dell'acqua	121	Programmi di servizio	133
Avvertenze generali	122	Sistemazione guasti	137
Comandi di base	122	Indicazioni sul display	137
Accensione e spegnimento dell'apparecchio	122	Anomalie di funzionamento.....	139
Erogazione delle bevande.....	123	Problema di risultato.....	141
Erogazione di bevande al caffè da chicchi freschi.....	123		
Erogazione di bevande al caffè da caffè macinato	123		

¹ In funzione dell'allestimento dell'apparecchio

Trasporto, immagazzinamento e smaltimento	143
Attivazione della protezione anti-gelo	143
Rottamazione di un apparecchio dismesso	143
Servizio di assistenza clienti	143
Codice prodotto (E-Nr.) e codice di produzione (FD).....	144
Condizioni di garanzia.....	144
Dati tecnici	144



Sicurezza

Osservare le informazioni sul tema della sicurezza per poter utilizzare l'apparecchio in modo sicuro.

Avvertenze generali

Qui sono riportate le informazioni generali relative a queste istruzioni.

- Leggere attentamente le presenti istruzioni. Solo così sarà possibile utilizzare l'apparecchio in modo sicuro ed efficiente.
- Queste istruzioni sono rivolte all'utente dell'apparecchio.
- Osservare le istruzioni di sicurezza e le avvertenze.
- Conservare le istruzioni e le informazioni sul prodotto per il successivo utilizzo o per il futuro proprietario.
- Controllare l'apparecchio dopo averlo disimballato. Non collegare l'apparecchio se ha subito danni durante il trasporto.

Utilizzo conforme all'uso previsto

Per utilizzare l'apparecchio in modo sicuro e corretto, osservare le istruzioni per l'utilizzo conforme all'uso previsto.

Utilizzare l'apparecchio soltanto:

- osservando queste istruzioni per l'uso;
- per preparare bevande calde.
- in case private e in locali chiusi in ambito domestico;
- fino a un'altitudine di massimo 2000 m sul livello del mare.

Scollegare l'apparecchio dall'alimentazione elettrica se:

- l'apparecchio viene pulito.

Limitazione di utilizzo

Evitare pericoli per i bambini e le persone a rischio.

Questo apparecchio può essere utilizzato da bambini di età pari o superiore a 8 anni e da persone con ridotte facoltà fisiche, sensoriali o mentali o prive di sufficiente esperienza e/o conoscenza se sorvegliati o già istruiti in merito all'utilizzo sicuro dell'apparecchio e se hanno compreso i rischi da esso derivanti.

I bambini non devono giocare con l'apparecchio.

La pulizia e la manutenzione di competenza dell'utente non devono essere eseguite da bambini, a meno che non abbiano un'età di 8 anni o superiore e non siano sorvegliati.

Tenere lontano dall'apparecchio e dal cavo di alimentazione i bambini di età inferiore agli 8 anni.

Avvertenze di sicurezza

Osservare le presenti istruzioni di sicurezza durante l'utilizzo dell'apparecchio.

⚠ AVVERTENZA – Pericolo di soffocamento!

- I bambini potrebbero mettersi in testa il materiale di imballaggio o avvolgersi nello stesso, rimanendo soffocati.
 - ▶ Tenere lontano il materiale di imballaggio dai bambini.
 - ▶ Vietare ai bambini di giocare con materiali d'imballaggio.
- I bambini possono inspirare o ingoiare le parti piccole, rimanendo soffocati.
 - ▶ Tenere i bambini lontano dalle parti piccole.
 - ▶ Non lasciare che i bambini giochino con le parti piccole.

⚠ AVVERTENZA – Pericolo di scossa elettrica!

- Le installazioni effettuate in modo non appropriato costituiscono un pericolo.
 - ▶ Collegare e utilizzare l'apparecchio solo in conformità con i dati indicati sulla targhetta identificativa.
 - ▶ Collegare l'apparecchio a una rete a corrente alternata soltanto con una presa con messa a terra installata a norma.
 - ▶ Il sistema del conduttore di protezione dell'impianto elettrico domestico deve essere installato a norma.
- Un apparecchio o un cavo di alimentazione danneggiati costituiscono un pericolo.
 - ▶ Non mettere mai in funzione un apparecchio danneggiato.
 - ▶ Non utilizzare mai un apparecchio con la superficie danneggiata.

- ▶ Non tirare mai il cavo di collegamento alla rete elettrica per staccare l'apparecchio dalla rete elettrica. Staccare sempre la spina del cavo di alimentazione.
- ▶ Se l'apparecchio o il cavo di alimentazione è danneggiato, staccare subito la spina di alimentazione del cavo di alimentazione e spegnere il fusibile nella scatola dei fusibili.
- ▶ Rivolgersi al servizio di assistenza clienti. → *Pagina 143*
- ▶ Solo il personale adeguatamente specializzato e formato può eseguire riparazioni sull'apparecchio.
- Gli interventi di riparazione effettuati in modo non appropriato rappresentano una fonte di pericolo.
 - ▶ Solo il personale adeguatamente specializzato e formato può eseguire riparazioni sull'apparecchio.
 - ▶ Per la riparazione dell'apparecchio possono essere impiegati soltanto pezzi di ricambio originali.
 - ▶ Al fine di evitare pericoli, se il cavo di alimentazione di questo apparecchio subisce danni deve essere sostituito dal produttore, dal suo servizio di assistenza clienti o da persona in possesso di simile qualifica.
- L'infiltrazione di umidità può provocare una scarica elettrica.
 - ▶ Non immergere mai l'apparecchio o il cavo di alimentazione nell'acqua.
 - ▶ Il connettore dell'apparecchio non deve venire a contatto con liquidi.
 - ▶ Utilizzare l'apparecchio esclusivamente in luoghi chiusi.
 - ▶ Non esporre mai l'apparecchio a calore e umidità eccessivi.
 - ▶ Non lavare l'apparecchio con pulitori a vapore o idropulitrici.

AVVERTENZA – Pericolo di incendio!

- L'apparecchio si surriscalda.
 - ▶ Aerare sufficientemente l'apparecchio.
 - ▶ Non mettere mai in funzione l'apparecchio all'interno di un mobile.
- È pericoloso utilizzare un cavo di alimentazione con una prolunga e un adattatore non ammesso.
 - ▶ Non utilizzare cavi di prolunga o prese multiple.

- ▶ Se il cavo di alimentazione è troppo corto, contattare il servizio di assistenza clienti.
- ▶ Utilizzare esclusivamente gli adattatori approvati dal produttore.

⚠ AVVERTENZA – Pericolo di ustioni!

Alcune parti dell'apparecchio diventano molto calde.

- ▶ Non toccare mai le parti calde dell'apparecchio.
- ▶ Lasciar raffreddare le parti calde dell'apparecchio prima di toccarle.

⚠ AVVERTENZA – Pericolo di scottature!

Appena erogate, le bevande sono bollenti.

- ▶ Eventualmente lasciar raffreddare le bevande.
- ▶ Evitare il contatto della pelle con i liquidi e i vapori che fuoriescono.

⚠ AVVERTENZA – Pericolo di lesioni!

- Un utilizzo non corretto dell'apparecchio può mettere in pericolo l'utente.
 - ▶ Utilizzare l'apparecchio soltanto conformemente all'uso previsto.
- Pericolo che le dita rimangano incastrate durante la chiusura dello sportello dell'apparecchio.
 - ▶ Prestare attenzione alle dita quando si chiude lo sportello dell'apparecchio.
- Il macinacaffè ruota.
 - ▶ Non introdurre mai le mani nel macinacaffè.

⚠ AVVERTENZA – Pericoli dovuti ai campi magnetici!

L'apparecchio contiene magneti permanenti che possono interferire con gli impianti elettronici, quali ad es. pacemaker o pompe di insulina.

- ▶ I portatori di impianti elettronici devono mantenersi a una distanza minima di 10 cm dall'apparecchio.
- ▶ Mantenere una distanza minima di 10 cm anche dal serbatoio dell'acqua quando è estratto.

 **AVVERTENZA – Rischio di danni alla salute!**

La sporcizia sull'apparecchio può nuocere alla salute.

- ▶ Osservare le istruzioni per la pulizia dell'apparecchio.

Tutela dell'ambiente e risparmio

Tutelate l'ambiente utilizzando l'apparecchio cercando di risparmiare le risorse e smaltendo correttamente i materiali riutilizzabili.

Smaltimento dell'imballaggio

I materiali dell'imballaggio sono rispettosi dell'ambiente e possono essere riutilizzati.

- ▶ Smaltire le singole parti distintamente secondo il tipo di materiale.

Per informazioni sulle attuali procedure di smaltimento rivolgersi al rivenditore specializzato o al comune di competenza.

Risparmio energetico

Osservando queste avvertenze l'apparecchio consuma meno energia elettrica.

Impostare lo spegnimento automatico al valore più piccolo.

- + Se l'apparecchio non viene utilizzato, si spegne prima.
→ "Impostazioni di base",
Pagina 128

Non interrompere l'erogazione della bevanda prima del tempo.

- + La quantità riscaldata di acqua o latte viene utilizzata in modo ottimale.

Decalcificare regolarmente l'apparecchio.

- + I depositi di calcare aumentano il consumo di energia.

Installazione e allacciamento

In questa sezione si trovano informazioni sul luogo e le modalità di installazione dell'apparecchio, e sull'allacciamento alla rete elettrica.

Contenuto della confezione

Dopo il disimballaggio controllare che tutti i componenti siano presenti e che non presentino danni dovuti al trasporto.

→ Fig. 1

A	Macchina automatica da caffè
B	Tubicino del latte e tubicino aspirazione
C	Istruzioni per l'uso
D	Pastiglie per la pulizia ¹
E	Pastiglie decalcificanti ¹
F	Strisce per la misurazione della durezza dell'acqua
G	Filtro dell'acqua ¹

¹ In funzione dell'allestimento dell'apparecchio

Installazione ed allacciamento dell'apparecchio

ATTENZIONE!

Pericolo di danni all'apparecchio. Una messa in funzione non corretta può provocare danni all'apparecchio.

- ▶ Utilizzare il dispositivo solo in ambienti non soggetti a gelo.
- ▶ Se l'apparecchio è stato trasportato o immagazzinato al di sotto di 0 °C, prima di metterlo in funzione attendere 3 ore a temperatura ambiente.
- ▶ Dopo ogni collegamento attendere ca. 5 secondi.

it Conoscere l'apparecchio

1. Rimuovere le pellicole protettive presenti.
2. Disporre l'apparecchio su una superficie piana, sufficientemente resistente e impermeabile all'acqua.
3. Collegare la spina dell'apparecchio a una presa Schuko installata a norma.

Conoscere l'apparecchio

In questa sezione sono riportati i componenti dell'apparecchio.

Apparecchio

Di seguito è riportata una panoramica dei componenti dell'apparecchio.

Nota: A seconda del modello di apparecchio è possibile che vi siano alcune differenze per quanto concerne colori e vari dettagli.

→ Fig. 2

1	Serbatoio dell'acqua
2	Coperchio serbatoio acqua
3	Scaldatazze ¹
4	Coperchio salva-aroma
5	Contenitore dei chicchi di caffè
6	Cassetto del caffè macinato
7	Display
8	Pannello di comando
9	Coperchio
10	Sistema latte
11	Sistema di erogazione

¹ In funzione dell'allestimento dell'apparecchio

12	Sportello della camera di infusione
13	Targhetta identificativa
14	Vaschetta raccogli-gocce

¹ In funzione dell'allestimento dell'apparecchio

Elementi di comando

Di seguito è riportata una panoramica dei simboli dell'apparecchio. Premere i simboli per effettuare una selezione, avviare un'erogazione o modificare un'impostazione.

Simbolo	Spiegazione
	Accensione / spegnimento dell'apparecchio
menu 	Apertura del menu / chiusura del menu Nota: I tasti del menu sono visibili soltanto con il menu aperto.
	Navigazione verso l'alto nel menu
	Navigazione verso il basso nel menu
ok	Conferma / salvataggio nel menu
	Indietro nel menu
	Erogazione di due tazze
	Selezione dell'intensità del caffè
ml	Regolazione della quantità
	Avvio / arresto

Display





Sul display vengono visualizzate le bevande e le impostazioni selezionate e indicati i messaggi relativi allo stato di funzionamento.

Il display mostra ulteriori informazioni e fasi operative. Le informazioni scompaiono quando si preme un tasto o dopo un breve periodo. Le fasi operative vengono nascoste dopo essere state eseguite.



Panoramica delle bevande

Con questo apparecchio è possibile preparare svariate bevande.



Scelta rapida

Simbolo	Denominazione	Spiegazione	Categoria
	Espresso	Caffè concentrato. Si consiglia di servirlo in tazzine spesse. Preriscaldare le tazze con acqua calda.	→ "Erogazione di bevande al caffè da chicchi freschi", Pagina 123 → "Erogazione di bevande al caffè da caffè macinato", Pagina 123
	Caffè	Caffè preparato con uno strato di crema o una tazza grande di caffè prodotto con il metodo espresso.	→ "Erogazione di bevande al caffè da chicchi freschi", Pagina 123 → "Erogazione di bevande al caffè da caffè macinato", Pagina 123
	Cappuccino	Espresso con schiuma di latte. Si consiglia di servirlo in tazzine.	→ "Erogazione di bevande al caffè con latte", Pagina 124
	LatteMacchiato	Specialità al caffè con tre strati: sotto latte caldo, al centro espresso, sopra schiuma di latte. Si consiglia di servirla in un bicchiere.	→ "Erogazione di bevande al caffè con latte", Pagina 124
	Bevande speciali	Erogazione di ulteriori bevande.	→ "Erogazione di bevande speciali", Pagina 125

Bevande speciali

Simbolo	Denominazione	Spiegazione	Categoria
	Espresso macchiato ¹	Espresso con un poco di schiuma di latte.	→ "Erogazione di bevande al caffè con latte", Pagina 124
	Flat White ¹	Espresso con schiuma di latte.	→ "Erogazione di bevande al caffè con latte", Pagina 124
	Americano ¹	1/3 di espresso con l'aggiunta di 2/3 di acqua calda.	→ "Erogazione di bevande al caffè da chicchi freschi", Pagina 123 → "Erogazione di bevande al caffè da caffè macinato", Pagina 123

¹ In funzione dell'allestimento dell'apparecchio

Simbolo	Denominazione	Spiegazione	Categoria
	Schiuma latte	Per la preparazione di specialità al caffè latte.	→ "Erogazione di schiuma di latte", Pagina 125
	Acqua calda	Per la preparazione di bevande calde, ad es. tè o per preriscaldare le tazze.	→ "Erogazione di acqua calda", Pagina 125
¹ In funzione dell'allestimento dell'apparecchio			

Accessori

Utilizzare gli accessori originali, in quanto prodotti appositamente per questo apparecchio. In questa sezione si fornisce una panoramica degli accessori dell'apparecchio.

Accessori	Rivenditori	Servizio di assistenza clienti
Pastiglie per la pulizia	TZ80001N	00311807
Pastiglie decalcificanti	TZ80002N	00576693
Filtro dell'acqua	TZ70003	00575491
Filtro dell'acqua, confezione da 3	TZ70033	-
Panno in microfibra	-	00460770
Kit di pulizia	TZ80004	00576330

Prima del primo utilizzo

Effettuare le impostazioni di base. Pulire l'apparecchio e i singoli componenti.

Prima messa in funzione

Dopo l'allacciamento alla corrente occorre effettuare le impostazioni per la prima messa in funzione dell'apparecchio. La schermata automatica di selezione della lingua e di selezione della durezza dell'acqua compare soltanto alla prima accensione.

Riempimento del serbatoio dell'acqua

Riempire quotidianamente il serbatoio dell'acqua con acqua fresca fredda non gassata.

1. Aprire il coperchio.
2. Estrarre il serbatoio dell'acqua afferandolo dall'avallamento.
3. Lavare il serbatoio dell'acqua.
4. Se è presente un filtro dell'acqua, inserirlo.
→ "Inserimento del filtro dell'acqua", Pagina 127
5. Riempire il serbatoio dell'acqua fino al contrassegno "max".

6. Inserire il serbatoio dell'acqua diritto nel supporto.
7. Chiudere il coperchio.

Riempimento del contenitore dei chicchi di caffè

ATTENZIONE!

Il caffè in chicchi non adatti può intasare il macinacaffè.

- ▶ Utilizzare esclusivamente miscele di caffè tostato in chicchi per espresso o per macchine completamente automatiche.
- ▶ Non utilizzare chicchi di caffè glassati.
- ▶ Non utilizzare chicchi di caffè caramellati.
- ▶ Non utilizzare chicchi di caffè trattati con altri additivi contenenti zucchero.
- ▶ Non riempire con caffè in polvere.



1. Aprire il coperchio.
2. Versare i chicchi di caffè.

L'apparecchio imposta il prelievo dal contenitore dei chicchi di caffè per le successive erogazioni.

3. Chiudere il coperchio.

Consiglio: Per mantenere al meglio la qualità conservare i chicchi di caffè in un contenitore chiuso e al fresco. I chicchi di caffè possono essere conservati per diversi giorni nel contenitore dei chicchi di caffè senza perdere l'aroma.

Impostazione della lingua



1. Accendere l'apparecchio con .
- ✓ Il display mostra la lingua preimpostata.
2. Premere  o  finché il display non visualizza la lingua desiderata.
3. Premere **ok**.

Consiglio: La lingua può essere cambiata in qualunque momento.

→ "Panoramica delle impostazioni di base", Pagina 129

Impostazione della durezza dell'acqua

L'impostazione corretta della durezza dell'acqua è importante affinché l'apparecchio possa indicare per tempo che è necessario eseguire la decalcificazione. È possibile determinare la durezza dell'acqua con la striscia di test acclusa oppure ci si può rivolgere alla società locale di distribuzione dell'acqua.

1. Immergere brevemente la striscia di test fornita in acqua del rubinetto fresca.
2. Far sgocciolare la striscia di test.
 - ✓ La striscia di test indica la durezza dell'acqua dopo 1 minuto.
3. Se l'abitazione è dotata di un impianto per addolcire l'acqua, impostare "Imp. di decalc."
4. Premere  o  finché il display non visualizza la durezza dell'acqua desiderata.

La tabella mostra i livelli assegnati in base ai gradi di durezza dell'acqua:

Livello	Durezza tedesca in °dH	Durezza totale in (mmol/l)
1	1-7	0,18 - 1,25
2	8-14	1,42 - 2,49
3	15-21	2,67 - 3,74
4 ¹	22-30	3,92 - 5,34

¹ Impostazione di fabbrica (può variare in base al tipo di apparecchio)

5. Premere **ok**.
6. Controllare se il contenitore dei chicchi di caffè è riempito.
7. Premere **ok**.
 - ✓ L'apparecchio esegue un risciacquo.

it Comandi di base

- ✓ Se nel pannello di comando sono accesi i simboli di selezione bevanda e i tasti, l'apparecchio è pronto per l'uso.

Consiglio: È possibile cambiare la durezza dell'acqua in qualsiasi momento.

→ *"Panoramica delle impostazioni di base", Pagina 129*

Avvertenze generali

Seguire le istruzioni per utilizzare l'apparecchio in modo ottimale.

Note

- L'apparecchio è programmato all'origine con regolazioni standard per un funzionamento ottimale.
- Il macinacaffè è impostato in fabbrica per un funzionamento ottimale. Se il caffè viene erogato solo a gocce o è troppo leggero e con troppa poca crema, è possibile modificare il grado di macinatura con il macinacaffè in funzione.
→ *"Regolazione del grado di macinatura", Pagina 126*
- L'apparecchio si spegne automaticamente se resta inattivo per un determinato periodo di tempo. È possibile modificare la durata nelle impostazioni di base.
→ *"Panoramica delle impostazioni di base", Pagina 129*
- Durante l'uso possono formarsi gocce d'acqua nelle fessure di aerazione e nel coperchio del cassetto del caffè macinato.

- Per motivi tecnici dall'apparecchio può fuoriuscire vapore.

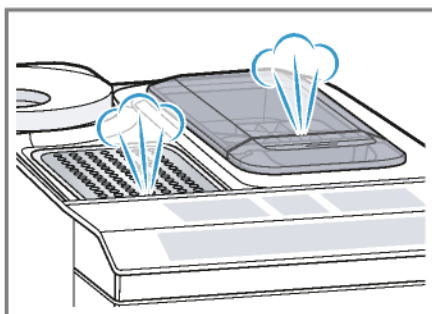

Consigli

- È possibile disattivare i toni dei tasti nelle impostazioni di base.
→ *"Panoramica delle impostazioni di base", Pagina 129*
- Se l'apparecchio viene utilizzato per la prima volta, è stato eseguito un programma di servizio o se l'apparecchio non è stato usato per un lungo periodo di tempo, la prima bevanda erogata non avrà ancora un aroma pieno e non andrebbe bevuta.
- Si ottiene una crema soffice e compatta soltanto dopo aver messo in funzione l'apparecchio e aver erogato alcune tazze.

Comandi di base

Qui sono fornite le informazioni essenziali sull'utilizzo dell'apparecchio.

Accensione e spegnimento dell'apparecchio

- ▶ Accendere o spegnere l'apparecchio con .

All'accensione il display mostra il logo Siemens. All'accensione e allo spegnimento l'apparecchio esegue automaticamente un risciacquo. Durante il risciacquo il display mostra

una goccia. Se all'accensione l'apparecchio è ancora caldo o se prima dello spegnimento non è stata erogata nessuna bevanda, l'apparecchio non esegue il risciacquo.

Erogazione delle bevande

Di seguito è descritta la procedura per preparare una bevanda a scelta.

AVVERTENZA

Pericolo di scottature!

Appena erogate, le bevande sono bollenti.

- ▶ Eventualmente lasciar raffreddare le bevande.
- ▶ Evitare il contatto della pelle con i liquidi e i vapori che fuoriescono.

Consigli

- La bevanda desiderata può essere selezionata direttamente attraverso i tasti di scelta rapida. Il display mostra la bevanda e le impostazioni attuali.
- Oltre alle bevande erogabili attraverso i tasti di scelta rapida, l'apparecchio prevede ulteriori bevande.
→ *"Erogazione di bevande speciali"*,
Pagina 125
- È possibile modificare la bevanda in base ai propri gusti personali.
→ *"Impostazioni bevanda"*,
Pagina 126

Note

- Se non si modifica alcuna impostazione per ca. 5 secondi, l'apparecchio chiude la modalità di impostazione. Le impostazioni vengono memorizzate automaticamente.
- In alcune impostazioni il caffè viene preparato in più fasi. Attendere fino a quando la procedura è completamente conclusa.

Erogazione di bevande al caffè da chicchi freschi

1. Disporre la tazza preriscaldata sotto il sistema di erogazione.
2. Premere il simbolo di una bevanda al caffè senza latte.
 - ✓ Il display mostra la bevanda e le impostazioni attuali.
→ *"Impostazioni bevanda"*,
Pagina 126
3. Se necessario modificare le impostazioni:
 - Regolare la quantità con **ml**.
→ *"Regolazione della quantità"*,
Pagina 126
 - Regolare l'intensità del caffè con **Ø**.
→ *"Regolazione dell'intensità del caffè"*,
Pagina 126

4. Premere ^{start} **stop**.

I chicchi di caffè vengono macinati freschi per ogni infusione.

- ✓ Il caffè viene preparato e poi fluisce nella tazza.

Consigli

- È possibile interrompere anticipatamente l'erogazione con ^{start} **stop**.
- Di seguito sono fornite le informazioni per erogare bevande al caffè con latte.
→ *"Erogazione di bevande con latte"*,
Pagina 124

Erogazione di bevande al caffè da caffè macinato

ATTENZIONE!

Il cassetto del caffè macinato può intarsiarsi.

- ▶ Non utilizzare chicchi di caffè.
- ▶ Non utilizzare caffè solubile.
- ▶ Togliere i residui di caffè macinato nel cassetto con un pennello morbido.

Nota

Per la preparazione con caffè macinato non sono disponibili le opzioni seguenti:

- Preparazione di due tazze contemporaneamente
 - Intensità del caffè
 - "doubleshot"
1. Disporre la tazza preriscaldata sotto il sistema di erogazione.
 2. Premere il simbolo della bevanda desiderata.
 3. Premere \emptyset finché il display non mostra "Caffè macin."
 4. Aprire il cassetto del caffè macinato.
 5. Versare un massimo di 2 dosatori di caffè macinato rasi, max. 12 g.
 6. Chiudere il cassetto del caffè macinato.
 7. Premere ^{start} _{stop}.
- ✓ Il caffè viene preparato e poi fluisce nella tazza.

Consigli

- È possibile interrompere anticipatamente l'erogazione con ^{start} _{stop}.
- Per erogare un'altra bevanda con caffè macinato ripetere l'operazione.
- Inserire il caffè macinato soltanto poco prima di preparare le bevande.

Erogazione di bevande con latte

L'apparecchio consente di erogare bevande al caffè con latte e schiuma di latte.

Consiglio: È possibile utilizzare anche bevande vegetali al posto del latte, ad esempio latte di soia.

Nota: La qualità della schiuma di latte dipende dal tipo utilizzato di latte o bevanda vegetale.

AVVERTENZA

Pericolo di ustioni!

Il sistema per il latte diventa molto caldo.

- ▶ Non toccare mai il sistema per il latte caldo.
- ▶ Far raffreddare il sistema per il latte caldo prima di toccarlo.

ATTENZIONE!

I residui di latte possono seccarsi, risultando difficili da rimuovere.

- ▶ Pulire il sistema per il latte dopo ogni utilizzo.
→ "Pulizia del sistema per il latte",
Pagina 132



Erogazione di bevande al caffè con latte

Condizioni indispensabili

- Il tubicino del latte è collegato.
 - Il tubicino di aspirazione è collegato.
1. Immergere il tubicino di aspirazione nel latte.
 2. Disporre la tazza preriscaldata sotto il sistema di erogazione.
 3. Premere il simbolo di una bevanda al caffè con latte.
✓ Il display mostra la bevanda e le impostazioni attuali.
→ "Impostazioni bevanda",
Pagina 126
 4. Se necessario modificare le impostazioni:
 - Modificare la quantità con **ml**.
→ "Regolazione della quantità",
Pagina 126
 - Regolare l'intensità del caffè con \emptyset .
→ "Regolazione dell'intensità del caffè",
Pagina 126
 - Utilizzare il cassetto del caffè macinato.
→ "Erogazione di bevande al caffè da caffè macinato",
Pagina 123

5. Premere  e attendere fino a quando la procedura è completamente conclusa.

Il sistema per il latte si pulisce automaticamente con un breve getto di vapore subito dopo la preparazione di una bevanda.

Consiglio: Per interrompere anticipatamente l'erogazione, premere . Per arrestare l'intera erogazione, premere .

Erogazione di bevande speciali

Oltre alle bevande erogabili attraverso i tasti di scelta rapida, l'apparecchio prevede ulteriori bevande.

- ▶ Premere  più volte.
→ "Panoramica delle bevande",
Pagina 119

Erogazione di schiuma di latte

AVVERTENZA **Pericolo di ustioni!**

Il sistema per il latte diventa molto caldo.

- ▶ Non toccare mai il sistema per il latte caldo.
- ▶ Far raffreddare il sistema per il latte caldo prima di toccarlo.

Condizioni indispensabili

- Il tubicino del latte è collegato.
 - Il tubicino di aspirazione è collegato.
1. Immergere il tubicino di aspirazione nel latte, ad es. cartone Tetrapak.
 2. Disporre la tazza preriscaldata sotto il sistema di erogazione.
 3. Premere  finché il display non mostra "Schiuma latte".
 4. Se necessario modificare l'impostazione:
 - Regolare la quantità con **ml**.
→ "Regolazione della quantità",
Pagina 126

5. Premere .

✓ La schiuma di latte fuoriesce dal sistema di erogazione.

6. Per arrestare l'erogazione, premere .

Erogazione di acqua calda





AVVERTENZA **Pericolo di ustioni!**

Il sistema per il latte diventa molto caldo.

- ▶ Non toccare mai il sistema per il latte caldo.
- ▶ Far raffreddare il sistema per il latte caldo prima di toccarlo.

Nota: Se il sistema per il latte non viene pulito, insieme all'acqua possono essere erogate piccole quantità di latte.

Condizioni indispensabili

- Il sistema per il latte è pulito.
→ "Pulizia del sistema per il latte",
Pagina 132.
 - Il tubicino del latte è stato tolto.
1. Disporre la tazza preriscaldata sotto il sistema di erogazione.
 2. Premere  finché il display non mostra "Acqua calda".
 3. Se necessario modificare l'impostazione:
 - Modificare la quantità con **ml**.
→ "Regolazione della quantità",
Pagina 126
 4. Premere .
Se viene visualizzato il messaggio "Rimuovere il tubo del latte.", rimuovere il tubicino del latte e premere .
✓ Esce acqua calda dal sistema di erogazione.
 5. Per arrestare l'erogazione, premere .

Impostazioni bevanda

Per preparare una bevanda in base ai propri gusti.

Regolazione dell'intensità del caffè

1. Premere il simbolo della bevanda desiderata.
2. Per selezionare l'intensità del caffè, premere \emptyset .

È possibile selezionare le intensità del caffè seguenti:

- "leggero"
- "normale"
- "forte"
- "molto forte"
- "doubleshot"

Nota: L'impostazione "doubleshot" non è disponibile per tutte le bevande e per tutte le quantità.

Consiglio: Per ottenere un caffè dal gusto più intenso, se si imposta una grande quantità selezionare anche un'intensità del caffè elevata.

Selezione del caffè macinato

1. Premere il simbolo della bevanda desiderata.
2. Premere \emptyset finché il display non mostra "Caffè macin.".
→ "Erogazione di bevande al caffè da caffè macinato", Pagina 123

aromaDouble Shot

L'impostazione "doubleshot" consente di erogare un caffè extra forte.

Un'infusione prolungata produce un caffè più amaro e con aromi indesiderati, che ne compromettono sapore e digeribilità. Per fare in modo che vengano rilasciati solo gli aromi gustosi e ben digeribili, a metà preparazione i chicchi di caffè vengono nuovamente macinati e infusi.

Nota: L'impostazione "doubleshot" non è disponibile per tutte le bevande e per tutte le quantità.

Regolazione della quantità

1. Premere il simbolo della bevanda desiderata.
2. Premere **ml** finché il display non mostra la quantità desiderata.

Preparazione di due tazze contemporaneamente

A seconda del tipo di bevanda, per alcune bevande è possibile preparare due tazze contemporaneamente.

Nota

La funzione "Erogazione di due tazze" non è disponibile per le selezioni seguenti:

- "Caffè macin."
- "doubleshot"
- Quantità inferiore a 35 ml

1. Premere il simbolo della bevanda desiderata.
2. Premere .
✓ Il display mostra l'impostazione.
3. Disporre due tazze a sinistra e a destra sotto il sistema di erogazione.
4. Premere ^{start}_{stop}.

La bevanda viene preparata in 2 fasi. I chicchi vengono macinati in 2 fasi.

- ✓ La bevanda passa in infusione e scende quindi nella tazza.
5. Attendere fino a quando la procedura non è conclusa.

Macinacaffè

L'apparecchio è dotato di un macinacaffè regolabile che permette di personalizzare il grado di macinatura dei chicchi di caffè.

Regolazione del grado di macinatura

Per regolare il grado di macinatura desiderato mentre i chicchi di caffè vengono macinati.

⚠ AVVERTENZA**Pericolo di lesioni!**

Il macinacaffè ruota.

- ▶ Non introdurre mai le mani nel macinacaffè.

ATTENZIONE!

Pericolo di danni al macinacaffè. Una regolazione non corretta del grado di macinatura può danneggiare il macinacaffè.

- ▶ Regolare il grado di macinatura solo quando il macinacaffè è in funzione.
- ▶ Impostare gradualmente il grado di macinatura con il selettore.

Grado di macinatura	Impostazione
Grado di macinatura fine per chicchi tostati scuri.	Ruotare il selettore in senso antiorario.
Grado di macinatura grosso per chicchi tostati chiari.	Ruotare il selettore in senso orario.



La regolazione del grado di macinatura diventa effettiva soltanto dopo la seconda tazza di caffè.

Consiglio: Se il caffè viene erogato solo a gocce, impostare un grado di macinatura più grosso.
Se il caffè è troppo leggero e ha troppa poca crema, impostare un grado di macinatura più fine.

Filtro dell'acqua

Con un filtro dell'acqua si riducono i depositi di calcare e le impurità nell'acqua.

Inserimento del filtro dell'acqua**ATTENZIONE!**

Possibili danni all'apparecchio dovuti al calcare.

- ▶ Sostituire il filtro dell'acqua per tempo.
- ▶ Sostituire il filtro dell'acqua al massimo dopo 2 mesi.

Nota: Se il display mostra "Sost. filtro acqua", sostituire il filtro dell'acqua. Se non si inserisce un nuovo filtro, selezionare "Nessun filtro" e seguire le istruzioni sul display.

1. Immergere il filtro dell'acqua in un bicchiere d'acqua finché non fuoriesce l'aria.
→ Fig. 3
2. Premere **menu**.
3. Premere \vee o \wedge "Filtro acqua" e **ok**.
4. Selezionare con \vee o \wedge "Nuovo filtro" o "Sost. filtro acqua" e premere **ok**.
5. **Nota:** Se non si inserisce un nuovo filtro, selezionare "Nessun filtro" nel menu Impostazioni.
Spingere con decisione il filtro dell'acqua nel serbatoio dell'acqua e premere **ok**.
→ Fig. 4
6. Riempire d'acqua il serbatoio dell'acqua fino al contrassegno "max" e premere **ok**.
7. Collegare il tubicino del latte con il sistema per il latte e il tubicino di aspirazione.
8. Inserire l'estremità del tubicino di aspirazione nella vaschetta raccogli-gocce.
9. Collocare un recipiente con capacità di 1 l sotto il sistema di erogazione e premere **ok**.
✓ Il filtro verrà risciacquato e verrà visualizzato il seguente messaggio: "Il risciacquo è terminato."

it Sicurezza bambini

- ✓ L'apparecchio è pronto per il funzionamento.

Consigli

- Sostituire il filtro dell'acqua anche per motivi igienici.
- Un filtro dell'acqua consente di ridurre la frequenza di decalcificazione dell'apparecchio.
- Se l'apparecchio non è stato utilizzato per un lungo periodo (ad es. vacanza), prima di utilizzarlo sciacquare il filtro dell'acqua inserito erogando una tazza di acqua calda.
- Il filtro dell'acqua è reperibile presso i rivenditori oppure può essere richiesto al servizio di assistenza clienti.
→ "Accessori", Pagina 120
- Di seguito sono fornite informazioni sull'inserimento del filtro dell'acqua.
→ "Inserimento del filtro dell'acqua", Pagina 127

Sicurezza bambini

Esiste la possibilità di bloccare l'apparecchio per proteggere i bambini da ustioni e scottature.

Attivazione sicurezza bambini

- ▶ Premere **ml** per almeno 3 secondi.
- ✓ Il display indica "Sicurezza bambini attiva. Per disattivarla premere "ml" per 3 sec."

Impostazioni di base

È possibile regolare l'apparecchio in base alle proprie esigenze e richiamare funzioni supplementari.

Disattivazione sicurezza bambini

- ▶ Premere **ml** per almeno 3 secondi.
- ✓ Il display indica "Sicurezza bambini disattivata."

Scaldatazze¹

È possibile preriscaldare le tazze con lo scaldatazze.

AVVERTENZA Pericolo di ustioni!

Lo scaldatazze diventa molto caldo.

- ▶ Non toccare mai lo scaldatazze quando è caldo.
- ▶ Prima di toccare lo scaldatazze, lasciarlo raffreddare.

Consigli

- È possibile attivare e disattivare lo scaldatazze nelle impostazioni di base.
→ "Panoramica delle impostazioni di base", Pagina 129
- Per scaldare le tazze in modo ottimale, disporre le tazze con il fondo poggiato sullo scaldatazze.

¹ In funzione dell'allestimento dell'apparecchio

Panoramica delle impostazioni di base

Impostazione	Selezione	Descrizione
Pulizia	Sistema latte Decalcificare Pulire calc'nClean	Avviare i programmi di servizio. → "Programmi di servizio", Pagina 133
Riscal. tazza ¹	Riscal. tazza OFF ² Riscal. tazza ON	Attivare o disattivare lo scaldataz- ze. → "Scaldatazze", Pagina 128
Filtro acqua	Nuovo filtro Nessun filtro	Impostare l'utilizzo del filtro dell'acqua.
Temperatura caffè	normale alta max.	Regolare la temperatura della be- vanda al caffè. Nota: L'impostazione è attiva per tutti i tipi di preparazione.
Lingue	Vedere la selezione sull'apparec- chio.	Impostare la lingua del menu. Le modifiche sono immediata- mente visibili sul display.
Spegn. automatico	Vedere la selezione sull'apparec- chio.	Impostare l'intervallo di tempo a seguito del quale l'apparecchio si spegne automaticamente dopo la preparazione dell'ultima bevanda.
Durezza acqua	1 (morbida) 2 (media) 3 (dura) 4 (molto dura) ² Addolcitore	Impostare l'apparecchio in base alla durezza dell'acqua locale. → "Impostazione della durezza dell'acqua", Pagina 121
Toni tasti	Toni tasti ON ² Toni tasti OFF	Attivare o disattivare i toni dei ta- sti.
Imp. predefinite	Resettare tutto? Proseguire: OK Annulla: ←	Resettare le impostazioni di fab- brica. Nota: Tutte le impostazioni indivi- duali vengono cancellate e ripor- tate alle impostazioni di fabbrica.

¹ In funzione dell'allestimento dell'apparecchio

² Impostazione di fabbrica (può variare in base al tipo di apparecchio)

Modifica delle impostazioni di base

1. Premere **menu** .

it Pulizia e cura

- Con \checkmark o \wedge selezionare l'impostazione di base desiderata e premere **ok**.
- Il display mostra le possibilità di impostazione e i simboli di navigazione si illuminano. Il display mostra l'impostazione corrente.
- Effettuare la selezione desiderata con \checkmark o \wedge e premere **ok**.
 - L'impostazione è memorizzata.
- Tornare indietro con \leftarrow .
- Per uscire dal menu premere **menu** .

Pulizia e cura

Per mantenere a lungo l'apparecchio in buone condizioni, sottoporlo a una cura e a una manutenzione scrupolose.

Idoneità per il lavaggio in lavastoviglie

Di seguito sono indicati i componenti che possono essere lavati in lavastoviglie.

ATTENZIONE!

Alcuni componenti sono termosensibili e possono essere danneggiati se vengono lavati in lavastoviglie.

- ▶ Osservare le istruzioni per l'uso della lavastoviglie.
- ▶ Lavare in lavastoviglie soltanto i componenti idonei.
- ▶ Utilizzare soltanto programmi che non riscaldano l'acqua oltre 60 °C.

Lavabili in lavastoviglie

- Vaschetta raccogliocce
- Piastra antigocce
- Griglia antigocce
- Contenitore dei fondi di caffè
- Indicatore meccanico del livello di riempimento
- Sistema per il latte con adattatore
- Cassetto del caffè macinato con sportello



Non lavabili in lavastoviglie

- Serbatoio dell'acqua
- Coperchio del serbatoio dell'acqua
- Coperchio salva-aroma
- Unità di infusione
- Coperchio dell'erogatore bevande



Detersivi

Di seguito sono indicati i detersivi adatti per l'apparecchio.

AVVERTENZA

Rischio di gravi danni alla salute!

I prodotti per la pulizia possono provocare danni alla salute.

- ▶ Non bere mai i prodotti per la pulizia.
- ▶ Utilizzare i decalcificanti e i detersivi secondo le istruzioni e osservare le rispettive avvertenze di sicurezza.

ATTENZIONE!

I detersivi non appropriati possono danneggiare le superfici dell'apparecchio.

- ▶ Non usare prodotti corrosivi o abrasivi.
- ▶ Non impiegare detersivi a base di alcol.
- ▶ Non utilizzare spugnette dure o abrasive.
- ▶ Per decalcificare non usare acido citrico, aceto o sostanze a base di aceto.

- ▶ Per decalcificare e lavare usare esclusivamente pastiglie adatte.

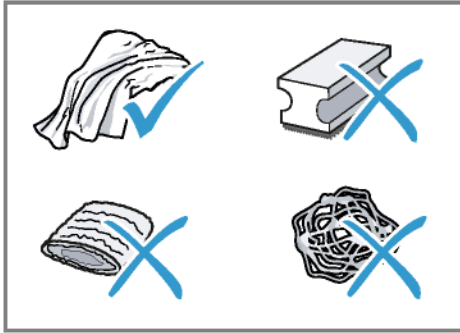

Consigli

- Utilizzare pastiglie per la decalcificazione e per la pulizia prodotte appositamente per l'apparecchio. Le pastiglie possono essere acquistate presso il servizio di assistenza clienti.
→ "Accessori", Pagina 120
- Lavare a fondo i panni in spugna nuovi per rimuovere gli eventuali sali presenti che possono causare ruggine sulle superfici in acciaio inossidabile.
- Rimuovere sempre subito i residui di calcare, caffè, latte, soluzioni di lavaggio e decalcificazione per evitare la formazione di corrosione.

Pulizia dell'apparecchio

⚠ AVVERTENZA

Pericolo di scossa elettrica!

L'infiltrazione di umidità può provocare una scarica elettrica.

- ▶ Non immergere mai l'apparecchio o il cavo di alimentazione nell'acqua.
- ▶ Il connettore dell'apparecchio non deve venire a contatto con liquidi.
- ▶ Non lavare l'apparecchio con pulitori a vapore o idropulitrici.

⚠ AVVERTENZA

Pericolo di ustioni!

Alcune parti dell'apparecchio diventano molto calde.

- ▶ Non toccare mai le parti calde dell'apparecchio.
 - ▶ Lasciar raffreddare le parti calde dell'apparecchio prima di toccarle.
1. Scollegare l'apparecchio dalla rete.
 2. Pulire il corpo, le superfici lucide e il pannello di comando con un panno in microfibra.
→ "Accessori", Pagina 120
 3. Dopo l'erogazione di una bevanda pulire il sistema di erogazione con un panno morbido umido.
 4. Se l'apparecchio non è stato usato per un lungo periodo di tempo (ad es. durante una vacanza), lavarlo completamente, inclusi il sistema di erogazione, il sistema per il latte, le vaschette e l'unità di infusione.

Nota: L'apparecchio esegue automaticamente un risciacquo quando viene acceso a freddo o spento dopo l'erogazione del caffè. In questo modo il sistema si pulisce da solo.

Lavaggio del raccogliocce e del contenitore dei fondi di caffè

Svuotare e lavare la vaschetta raccogliocce e il contenitore dei fondi di caffè tutti i giorni per evitare la formazione di depositi.

1. Separare il tubicino del latte dal tubicino di aspirazione.
→ Fig. 5
2. Aprire l'oblò.
3. Estrarre la vaschetta raccogliocce e il contenitore dei fondi di caffè tirandoli in avanti.
4. Togliere la piastra antigocce e pulirla.

5. Svotare e pulire la vaschetta raccogli-gocce e il contenitore dei fondi di caffè.
6. Pulire l'interno dell'apparecchio e l'alloggiamento della vaschetta raccogli-gocce.
7. **Consiglio**
Spingendo entrambi i supporti verso l'interno, è possibile rimuovere leggermente l'indicatore meccanico del livello di riempimento.

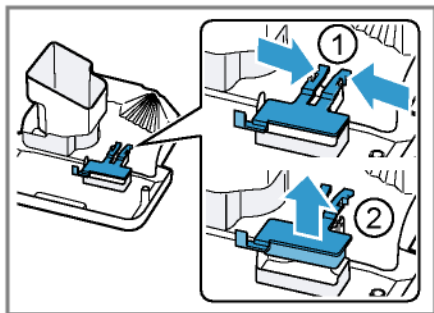

- Smontare l'indicatore meccanico del livello di riempimento e pulirlo con un panno umido.
8. Rimontare la vaschetta raccogli-gocce, la piastra antigocce, il contenitore dei fondi di caffè e l'indicatore meccanico del livello di riempimento e inserirli nell'apparecchio.
 9. Chiudere la porta.

Pulizia del cassetto del caffè macinato

Consiglio: È possibile lavare il cassetto del caffè macinato in lavastoviglie.

1. Estrarre il cassetto del caffè macinato dallo sportello aperto.
→ Fig. 6
2. Lavare il cassetto del caffè macinato con detersivo.
→ Fig. 7
3. Asciugare il cassetto del caffè macinato e inserirlo nell'apparecchio.

Pulizia del sistema per il latte

⚠ AVVERTENZA **Pericolo di ustioni!**

Il sistema per il latte diventa molto caldo.

- ▶ Non toccare mai il sistema per il latte caldo.
- ▶ Far raffreddare il sistema per il latte caldo prima di toccarlo.

ATTENZIONE!

L'apparecchio può essere danneggiato se non viene lavato correttamente.

- ▶ Non mettere il coperchio del sistema di erogazione in lavastoviglie.

Consigli

- Se si desidera pulire il sistema per il latte particolarmente a fondo, è possibile utilizzare il programma di servizio "Pulizia del sistema per il latte".
→ "Pulizia del sistema per il latte",
Pagina 134
 - Tutti i componenti del sistema per il latte sono lavabili in lavastoviglie.
 - Di seguito sono indicate informazioni su come lavare il sistema per il latte.
1. Spingere il sistema di erogazione tutto verso il basso.
 2. Estrarre il coperchio tirandolo in avanti e togliere il tubicino del latte.
→ Fig. 5
 3. Estrarre il sistema per il latte tirandolo in avanti.
→ Fig. 8
 4. Smontare la parte superiore e la parte inferiore del sistema per il latte.
→ Fig. 9
 5. Separare il tubicino del latte e il tubicino di aspirazione.
 6. Pulire i componenti con detersivo e un panno morbido.
→ Fig. 10
 7. Lavare tutti i componenti con acqua pulita e asciugarli.
→ Fig. 11

8. Dopo il lavaggio rimuovere con cura i residui di detersivo dal sistema per il latte.
9. Rimontare la parte superiore e la parte inferiore del sistema per il latte.
→ Fig. 12
10. Collegare il tubicino del latte.
11. Spingere il sistema di erogazione tutto verso il basso.
12. Inserire il sistema per il latte nell'apparecchio da davanti, tenendolo diritto.
→ Fig. 13
13. Applicare il coperchio.
14. Spingere il sistema di erogazione tutto verso l'alto.
→ Fig. 14

Pulizia dell'unità di infusione

Oltre al programma di risciacquo automatico, togliere e lavare l'unità di infusione ad intervalli regolari.

AVVERTENZA **Pericolo di ustioni!**

Alcune parti dell'apparecchio diventano molto calde.

- ▶ Non toccare mai le parti calde dell'apparecchio.
- ▶ Lasciar raffreddare le parti calde dell'apparecchio prima di toccarle.

ATTENZIONE!

L'apparecchio può essere danneggiato se non viene lavato correttamente.

- ▶ Non utilizzare detersivi.
 - ▶ Non utilizzare detersivi contenenti aceto e acidi.
 - ▶ Non lavare in lavastoviglie.
1. Separare il tubicino del latte dal tubicino di aspirazione.
→ Fig. 5
 2. Spegnerne l'apparecchio con .

3. Aprire lo sportello della camera di infusione.
→ Fig. 15
4. Rimuovere la vaschetta raccogli-gocce con il contenitore dei fondi di caffè.
→ Fig. 16
5. Spingere la leva rossa verso l'alto.
6. Afferrare l'unità di infusione dall'impugnatura ed estrarla con cautela tirandola in avanti.
→ Fig. 17
7. Lavare accuratamente l'unità di infusione sotto acqua corrente calda.
→ Fig. 18
8. Pulire il vano interno dell'apparecchio con un panno umido e rimuovere i residui di caffè.
9. Far asciugare l'unità di infusione e il vano interno dell'apparecchio.
10. Afferrare l'unità di infusione dall'impugnatura.
11. Spingere la leva rossa verso l'alto.
12. Applicare l'unità d'infusione sotto la leva e spingerla all'indietro fino in fondo.
→ Fig. 19
- ✓ La leva si incastra.
13. Inserire la vaschetta raccogli-gocce con il contenitore dei fondi di caffè.
→ Fig. 20
14. Chiudere lo sportello.
→ Fig. 21
Lo sportello può essere chiuso soltanto se l'unità di infusione e il raccogli-gocce sono inseriti correttamente.

Programmi di servizio

Dopo determinati intervalli di tempo si consiglia di utilizzare i programmi di servizio dell'apparecchio. Utilizzare i programmi di servizio per lavare a fondo l'apparecchio.

ATTENZIONE!

Pericolo di danni all'apparecchio a causa di una pulizia e di una decalcificazione non eseguite correttamente o non eseguite per tempo.

- ▶ Eseguire subito il processo di decalcificazione seguendo le istruzioni.
- ▶ Non mettere mai pastiglie decalcificanti o altre sostanze nel cassetto del caffè macinato.

A seconda della durezza dell'acqua e dell'utilizzo dell'apparecchio, il display mostra i messaggi seguenti:

- "Pulire il sistema latte."
- "Decalcificazione necessaria Premere menu per 3 sec."
- "Pulizia necessaria Premere menu per 3 sec."
- "calc'nClean necessario Premere menu per 3 sec."

Note

- Il display indica l'avanzamento della procedura.
- Se l'apparecchio non è stato decalcificato per tempo, il display mostra "Decalcificazione scaduta. Apparecchio bloccato. Premere menu per 3 sec."
- Se l'apparecchio è bloccato, è possibile riutilizzarlo soltanto al termine del processo di decalcificazione.
- Se si interrompe accidentalmente il programma di servizio, occorre resettarlo.
→ "Reset dei programmi di servizio", Pagina 134

Consigli

- Se si utilizza un filtro dell'acqua, si allunga l'intervallo di esecuzione di un programma di servizio.
- Con il programma di servizio calc'nClean è possibile combinare i programmi di pulizia e decalcificazione.
→ "Utilizzo di calc'nClean", Pagina 136

- Subito dopo un programma di servizio pulire l'apparecchio con un panno morbido umido per eliminare i residui di soluzione decalcificante e prevenire la corrosione.





Reset dei programmi di servizio

Eseguire i passi seguenti se un programma di servizio è stato interrotto, ad esempio a causa di un'interruzione di corrente.

1. Sciacquare il serbatoio dell'acqua.
2. Riempire d'acqua fresca non gassata il serbatoio dell'acqua fino al contrassegno "max".
3. Premere ok.
✓ L'apparecchio viene lavato per ca. 2 minuti.
4. Vuotare e pulire il raccogliocce.
5. Inserire il raccogliocce e chiudere lo sportello.
6. Avviare nuovamente il programma di servizio.

Pulizia del sistema per il latte

All'occorrenza è possibile eseguire un risciacquo del sistema per il latte. Il processo di lavaggio dura ca. 1 minuto.

1. Premere menu .
2. Con  e  selezionare "Pulizia" e premere ok.
3. Con  e  selezionare "Sistema latte" e premere ok.
4. Per avviare il programma, premere ok.
✓ Il display guida attraverso l'esecuzione del programma.
5. Disporre un bicchiere vuoto sotto il sistema di erogazione e inserire l'estremità del tubicino di aspirazione nel bicchiere.
6. Premere ok.
✓ Il sistema per il latte si pulisce automaticamente.

7. Svuotare il bicchiere e lavare il tubicino di aspirazione.
- ✓ Il programma è terminato e l'apparecchio è pronto per l'uso.

Consiglio: Se si desidera pulire il sistema per il latte particolarmente a fondo, lavararlo regolarmente a mano.





→ *"Pulizia del sistema per il latte"*,
Pagina 132

Decalcificazione

Eseguire il programma di decalcificazione quando l'apparecchio lo richiede. Il processo dura ca. 30 minuti.

Condizione indispensabile: L'unità di infusione è pulita.

→ *"Pulizia dell'unità di infusione"*,
Pagina 133

1. Premere menu .
2. Con  e  selezionare "Pulizia" e premere **ok**.
3. Con  e  selezionare "Decalcificare" e premere **ok**.
4. Per avviare il programma, premere **ok**.
- ✓ Il display guida attraverso l'esecuzione del programma.
5. Svuotare la vaschetta raccogliocce e reinserirla.
6. Se è presente un filtro dell'acqua, rimuoverlo.
7. Premere **ok**.
8. Svuotare il serbatoio.
9. Riempire un contenitore con 0,5 l di acqua tiepida.
10. Immergere una pastiglia decalcificante Siemens in acqua e mescolare fino a scioglierla completamente.
11. Versare la soluzione decalcificante nel serbatoio dell'acqua fino al contrassegno "calc" e premere **ok**.
12. Collocare un recipiente con capacità di almeno 0,5 l sotto il sistema di erogazione.

13. Inserire l'estremità del tubicino di aspirazione nel recipiente e premere **ok**.

✓ Il programma di decalcificazione dura ca. 20 minuti.

14. Lavare il serbatoio dell'acqua.

15. Premere **ok**.

16. Se è presente un filtro dell'acqua, inserirlo.

→ *"Inserimento del filtro dell'acqua"*,
Pagina 127

17. Premere **ok**.

18. Aggiungere acqua pulita fino al contrassegno "max".

19. Premere **ok**.

✓ Il programma di decalcificazione gira per ca. 1 minuto lavando l'apparecchio.

20. Svuotare la vaschetta raccogliocce e reinserirla.

21. Lavare a fondo il tubicino di aspirazione del sistema per il latte.





✓ Il programma è terminato e l'apparecchio è pronto per l'uso.

Pulizia

Eseguire il programma di pulizia quando l'apparecchio lo richiede. Il processo dura ca. 9 minuti.

Condizione indispensabile: L'unità di infusione è pulita.

→ *"Pulizia dell'unità di infusione"*,
Pagina 133

1. Premere menu .
2. Con  e  selezionare "Pulizia" e premere **ok**.
3. Con  e  selezionare "Pulire" e premere **ok**.
4. Per avviare il programma, premere **ok**.
- ✓ Il display guida attraverso l'esecuzione del programma.
5. Svuotare la vaschetta raccogliocce e reinserirla.
6. Aprire il cassetto del caffè macinato.

it Pulizia e cura





7. Inserire una pastiglia per la pulizia Siemens nel cassetto del caffè macinato.
8. Chiudere il cassetto del caffè macinato e premere **ok**.
9. Collocare un recipiente con capacità di almeno 0,5 l sotto il sistema di erogazione e premere **ok**.
 - ✓ Il programma di pulizia dura ca. 7 minuti.
10. Svuotare la vaschetta raccogliocce e reinserirla.
 - ✓ Il programma è terminato e l'apparecchio è pronto per l'uso.

Utilizzo di calc'nClean

Con il programma di servizio calc'nClean è possibile combinare i programmi di pulizia e decalcificazione. Eseguire il programma calc'nClean quando l'apparecchio lo richiede. Il processo dura ca. 43 minuti.

Condizione indispensabile: L'unità di infusione è pulita.

→ *"Pulizia dell'unità di infusione", Pagina 133*

1. Premere **menu** .
2. Con  e  selezionare "Pulizia" e premere **ok**.
3. Con  e  selezionare "calc'nClean" e premere **ok**.
4. Per avviare il programma, premere **ok**.
 - ✓ Il display guida attraverso l'esecuzione del programma.
5. Svuotare la vaschetta raccogliocce e reinserirla.
6. Se è presente un filtro dell'acqua, rimuoverlo.
7. Premere **ok**.
8. Svuotare il serbatoio.
9. Riempire un contenitore con 0,5 l di acqua tiepida.
10. Immergere una pastiglia decalcificante Siemens in acqua e mescolare fino a scioglierla completamente.

11. Versare la soluzione decalcificante nel serbatoio dell'acqua fino al contrassegno "calc" e premere **ok**.
12. Collocare un recipiente con capacità di almeno 0,5 l sotto il sistema di erogazione.
13. Inserire l'estremità del tubicino di aspirazione nel recipiente e premere **ok**.
 - ✓ Il programma di decalcificazione dura ca. 20 minuti.
14. Lavare il serbatoio dell'acqua.
15. Premere **ok**.
16. Se è presente un filtro dell'acqua, inserirlo.
 - *"Inserimento del filtro dell'acqua", Pagina 127*
17. Premere **ok**.
18. Aggiungere acqua pulita fino al contrassegno "max".
19. Premere **ok**.
 - ✓ Il programma dura circa 1 minuto minuti, lavando l'apparecchio.
20. Svuotare la vaschetta raccogliocce e reinserirla.
21. Aprire il cassetto del caffè macinato.
22. Inserire una pastiglia per la pulizia Siemens nel cassetto del caffè macinato.
23. Chiudere il cassetto del caffè macinato e premere **ok**.
24. Collocare un recipiente con capacità di almeno 0,5 l sotto il sistema di erogazione e premere **ok**.
 - ✓ Il programma di pulizia dura ca. 7 minuti.
25. Svuotare la vaschetta raccogliocce e reinserirla.
26. Lavare a fondo il tubicino di aspirazione del sistema per il latte.
 - ✓ Il programma è terminato e l'apparecchio è pronto per l'uso.

Sistemazione guasti

I guasti minori possono essere sistemati autonomamente dall'utente. Utilizzare le informazioni per la sistemazione dei guasti prima di contattare il servizio di assistenza clienti. In questo modo si evitano costi non necessari.

AVVERTENZA

Pericolo di scossa elettrica!

Gli interventi di riparazione effettuati in modo non appropriato rappresentano una fonte di pericolo.

- ▶ Solo il personale adeguatamente specializzato e formato può eseguire riparazioni sull'apparecchio.
- ▶ Per la riparazione dell'apparecchio possono essere impiegati soltanto pezzi di ricambio originali.
- ▶ Al fine di evitare pericoli, se il cavo di alimentazione di questo apparecchio subisce danni deve essere sostituito dal produttore, dal suo servizio di assistenza clienti o da persona in possesso di simile qualifica.

Indicazioni sul display

Errori	Causa	Eliminazione degli errori
Sul display viene visualizzato il messaggio "Chiudi" anche se lo sportello è chiuso.	Lo sportello non è chiuso correttamente.	▶ Chiudere bene lo sportello.
	L'apparecchio è troppo caldo.	<ol style="list-style-type: none"> 1. Scollegare l'apparecchio dalla rete. 2. Attendere 1 ora per lasciar raffreddare l'apparecchio.
Sul display viene visualizzato il messaggio "Svuotare il raccogliocce e reinserirlo." anche se la vaschetta raccogliocce è vuota.	L'apparecchio è spento e non rileva lo svuotamento.	<ol style="list-style-type: none"> 1. Accendere l'apparecchio e rimuovere la vaschetta raccogliocce. 2. Reinscrivere la vaschetta raccogliocce.
	La vaschetta raccogliocce è sporca.	▶ Pulire bene la vaschetta raccogliocce.
Sul display viene visualizzato il messaggio "Riempire il serbatoio dell'acqua" anche se il serbatoio dell'acqua è pieno.	Il serbatoio dell'acqua non è inserito correttamente.	▶ Inserire correttamente il serbatoio dell'acqua.
	Acqua gassata nel serbatoio dell'acqua.	▶ Riempire il serbatoio dell'acqua con acqua del rubinetto fresca.
	Il galleggiante nel serbatoio dell'acqua è bloccato.	<ol style="list-style-type: none"> 1. Togliere il serbatoio dell'acqua. 2. Pulire a fondo il serbatoio dell'acqua.
	Il filtro dell'acqua nuovo non è stato lavato secondo le istruzioni.	<ol style="list-style-type: none"> 1. Lavare il filtro dell'acqua secondo le istruzioni. → "Inserimento del filtro dell'acqua", Pagina 127 2. Mettere in funzione il filtro dell'acqua.

Errori	Causa	Eliminazione degli errori
Sul display viene visualizzato il messaggio "Riempire il serbatoio dell'acqua" anche se il serbatoio dell'acqua è pieno.	Aria nel filtro dell'acqua.	<ol style="list-style-type: none"> 1. Immergere in acqua il filtro dell'acqua, con l'apertura verso l'alto, finché non escono più bolle. 2. Ricollocare il filtro. → <i>"Inserimento del filtro dell'acqua", Pagina 127</i>
	Il filtro dell'acqua è vecchio.	▶ Inserire un nuovo filtro dell'acqua.
	I depositi di calcare nel serbatoio d'acqua intasano il sistema.	<ol style="list-style-type: none"> 1. Pulire a fondo il serbatoio dell'acqua. 2. Avviare il programma di decalcificazione. → <i>"Decalcificazione", Pagina 135</i>
Messaggio sul display "Riempire il contenitore di chicchi con chicchi di caffè." nonostante il contenitore dei chicchi di caffè sia pieno. Il macinacaffè non macina caffè anche se il contenitore dei chicchi di caffè è pieno.	I chicchi sono troppo oleosi e non scendono nel macinacaffè.	<ul style="list-style-type: none"> ▶ Battere leggermente sul contenitore dei chicchi di caffè. ▶ Cambiare tipo di caffè. Non utilizzare chicchi oleosi. ▶ Pulire il contenitore dei chicchi di caffè con un panno umido.
Sul display viene visualizzato il messaggio "Pulire l'unità di infusione, reinserirla e chiudere lo sportello."	L'unità di infusione è sporca.	▶ Pulire l'unità di infusione. → <i>"Pulizia dell'unità di infusione", Pagina 133</i>
	Il meccanismo dell'unità di infusione si muove con fatica.	▶ Pulire l'unità di infusione. → <i>"Pulizia dell'unità di infusione", Pagina 133</i>
	Troppo caffè macinato nell'unità di infusione.	▶ Utilizzare al massimo 2 dosatori di caffè macinato rasi. → <i>"Pulizia dell'unità di infusione", Pagina 133</i>
Sul display viene visualizzato il messaggio "Tensione (V) non corretta."	La tensione dell'impianto domestico non è corretta.	▶ Far funzionare l'apparecchio solo a 220 - 240 V.
Sul display viene visualizzato il messaggio "Riavviare l'apparecchio."	L'unità di infusione è molto sporca o non si riesce ad estrarla.	<ul style="list-style-type: none"> ▶ Riavviare l'apparecchio. ▶ Pulire l'unità di infusione. → <i>"Pulizia dell'unità di infusione", Pagina 133</i>
	L'apparecchio presenta un guasto.	<ol style="list-style-type: none"> 1. Staccare la spina di alimentazione e attendere 10 secondi. 2. Reinserrire la spina di alimentazione.

Errori	Causa	Eliminazione degli errori
Sul display viene visualizzato molto frequentemente il messaggio "calc'nClean".	L'acqua è troppo calcarea.	<ol style="list-style-type: none"> 1. Inserire un nuovo filtro dell'acqua. → <i>"Inserimento del filtro dell'acqua", Pagina 127</i> 2. Impostare la durezza dell'acqua di conseguenza. → <i>"Impostazione della durezza dell'acqua", Pagina 121</i>
	Decalcificante errato o insufficiente.	▶ Per decalcificare usare esclusivamente pastiglie adatte.
	Programma di servizio non completamente eseguito.	▶ Ripristinare il programma di servizio. → <i>"Reset dei programmi di servizio", Pagina 134</i>

Anomalie di funzionamento

Errori	Causa	Eliminazione degli errori
L'apparecchio non reagisce più.	L'apparecchio presenta un guasto.	<ol style="list-style-type: none"> 1. Staccare la spina di alimentazione e attendere 10 secondi. 2. Reinserrire la spina di alimentazione.
L'apparecchio eroga solo acqua, non caffè.	L'apparecchio non rileva un serbatoio dei chicchi di caffè vuoto.	▶ Aggiungere chicchi di caffè.
	Il vano del caffè sull'unità di infusione è bloccato.	▶ Pulire l'unità di infusione. → <i>"Pulizia dell'unità di infusione", Pagina 133</i>
	I chicchi sono troppo oleosi e non scendono nel macinacaffè.	<ul style="list-style-type: none"> ▶ Battere leggermente sul contenitore dei chicchi di caffè. ▶ Cambiare tipo di caffè. Non utilizzare chicchi oleosi. ▶ Pulire il contenitore dei chicchi di caffè con un panno umido.
	Unità di infusione non inserita correttamente.	▶ Spingere l'unità di infusione completamente indietro.
L'apparecchio non eroga schiuma di latte.	Il sistema per il latte è sporco.	▶ Lavare il sistema per il latte in lavastoviglie. → <i>"Pulizia del sistema per il latte", Pagina 132</i>
	Il tubo del latte non si immerge nel latte.	<ul style="list-style-type: none"> ▶ Utilizzare più latte. ▶ Controllare se il tubo del latte è immerso nel latte.

Errori	Causa	Eliminazione degli errori
L'apparecchio non eroga schiuma di latte.	L'apparecchio presenta forti calcificazioni.	▶ Decalcificare l'apparecchio. → <i>"Decalcificazione"</i> , Pagina 135
Il sistema per il latte non aspira il latte.	Il sistema per il latte non è montato correttamente.	▶ Montare correttamente il sistema per il latte. → <i>"Pulizia del sistema per il latte"</i> , Pagina 132
	Il tubo del latte non si immerge nel latte.	▶ Utilizzare più latte. ▶ Controllare se il tubo del latte è immerso nel latte.
Schiuma latte eccessivamente fredda.	Latte eccessivamente freddo.	▶ Utilizzare latte tiepido.
L'apparecchio non eroga acqua calda.	Il sistema per il latte è sporco.	▶ Lavare il sistema per il latte in lavastoviglie. → <i>"Pulizia del sistema per il latte"</i> , Pagina 132
L'apparecchio non eroga bevande.	Aria nel filtro dell'acqua.	1. Immergere in acqua il filtro dell'acqua, con l'apertura verso l'alto, finché non escono più bolle. 2. Ricollocare il filtro. → <i>"Inserimento del filtro dell'acqua"</i> , Pagina 127 ▶ Tenendolo diritto, spingere con decisione il filtro dell'acqua nel collegamento del serbatoio.
	I residui del decalcificante intasano il serbatoio dell'acqua.	1. Togliere il serbatoio dell'acqua. 2. Pulire a fondo il serbatoio dell'acqua.
Presenza di gocce d'acqua sul fondo interno dell'apparecchio.	La vaschetta raccogli gocce è stata estratta troppo presto.	▶ Attendere alcuni secondi prima di estrarre la vaschetta raccogli gocce dopo l'ultima erogazione di una bevanda.
Non si riesce ad estrarre l'unità di infusione.	L'unità d'infusione non in posizione di prelievo.	▶ Riaccendere l'apparecchio.
L'apparecchio non risponde ai comandi.	L'apparecchio si trova in modalità dimostrativa.	1. Rimuovere il serbatoio dell'acqua e riempirlo con acqua fresca e fredda. 2. Inserire nuovamente il serbatoio dell'acqua.
I messaggi sul display cambiano.		
Il macinacaffè non gira.	L'apparecchio è troppo caldo.	1. Scollegare l'apparecchio dalla rete. 2. Attendere 1 ora per lasciar raffreddare l'apparecchio.

Problema di risultato

Errori	Causa	Eliminazione degli errori
Forti differenze nella qualità del caffè o della schiuma di latte.	L'apparecchio presenta incrostazioni di calcare.	▶ Decalcificare l'apparecchio. → <i>"Decalcificazione", Pagina 135</i>
Qualità variabile della schiuma di latte.	La qualità della schiuma di latte dipende dal tipo utilizzato di latte o bevanda vegetale.	▶ Ottimizzare il risultato scegliendo un tipo adatto di latte o bevanda vegetale.
Il caffè non viene erogato o esce soltanto a gocce. La quantità impostata non viene raggiunta.	Il grado di macinatura impostato è troppo fine.	▶ Regolare un grado di macinatura più grosso. → <i>"Regolazione del grado di macinatura", Pagina 126</i>
	L'apparecchio presenta forti calcificazioni.	▶ Decalcificare l'apparecchio. → <i>"Decalcificazione", Pagina 135</i>
	Aria nel filtro dell'acqua.	1. Immergere in acqua il filtro dell'acqua, con l'apertura verso l'alto, finché non escono più bolle. 2. Ricollocare il filtro. → <i>"Inserimento del filtro dell'acqua", Pagina 127</i>
	Apparecchio sporco.	▶ Pulire l'unità di infusione. → <i>"Pulizia dell'unità di infusione", Pagina 133</i> ▶ Decalcificare e pulire l'apparecchio. → <i>"Utilizzo di calc'nClean", Pagina 136</i>
	Regolazione eccessiva dell'intensità del caffè.	▶ Ridurre l'intensità del caffè ad es. a "normale". → <i>"Regolazione dell'intensità del caffè", Pagina 126</i>
Il caffè non ha alcuna "crema".	Il tipo di caffè non è ottimale.	▶ Utilizzare un tipo di caffè che contenga una maggiore percentuale di chicchi Robusta. ▶ Utilizzare chicchi con una tostatura più scura.
	I chicchi di caffè non sono più freschi di tostatura.	▶ Utilizzare chicchi freschi.
	Il grado di macinatura non è adeguato per i chicchi di caffè.	▶ Regolare un grado di macinatura più fine. → <i>"Regolazione del grado di macinatura", Pagina 126</i>

Errori	Causa	Eliminazione degli errori
Il caffè è troppo "acido".	Il grado di macinatura impostato è troppo grosso.	<ul style="list-style-type: none"> ▶ Regolare un grado di macinatura più fine. → <i>"Regolazione del grado di macinatura", Pagina 126</i>
	Il tipo di caffè non è ottimale.	<ul style="list-style-type: none"> ▶ Utilizzare un tipo di caffè che contenga una maggiore percentuale di chicchi Robusta. ▶ Utilizzare chicchi con una tostatura più scura.
Il caffè è troppo "amaro".	Il grado di macinatura impostato è troppo fine.	<ul style="list-style-type: none"> ▶ Regolare un grado di macinatura più grosso. → <i>"Regolazione del grado di macinatura", Pagina 126</i>
	Il tipo di caffè non è ottimale.	<ul style="list-style-type: none"> ▶ Cambiare tipo di caffè.
Il caffè ha un gusto di "bruciato".	Il grado di macinatura impostato è troppo fine.	<ul style="list-style-type: none"> ▶ Regolare un grado di macinatura più grosso. → <i>"Regolazione del grado di macinatura", Pagina 126</i>
	Il tipo di caffè non è ottimale.	<ul style="list-style-type: none"> ▶ Cambiare tipo di caffè.
	È impostata una temperatura del caffè troppo alta.	<ul style="list-style-type: none"> ▶ Regolare una temperatura del caffè più bassa. → <i>"Panoramica delle impostazioni di base", Pagina 129</i>
I fondi di caffè non sono compatti e sono troppo bagnati.	Il grado di macinatura non è impostato in modo ottimale.	<ul style="list-style-type: none"> ▶ Regolare un grado di macinatura più grosso o più fine. → <i>"Regolazione del grado di macinatura", Pagina 126</i>
	Il caffè macinato è insufficiente.	<ul style="list-style-type: none"> ▶ Utilizzare 2 dosatori rasi di caffè macinato.
	I chicchi sono troppo oleosi.	<ul style="list-style-type: none"> ▶ Utilizzare un altro tipo di chicchi.

Trasporto, immagazzinamento e smaltimento

Di seguito sono indicate informazioni per preparare l'apparecchio per il trasporto e l'immagazzinamento. Vi sono anche informazioni sulla rottamazione degli apparecchi dismessi.

Attivazione della protezione antigelo

Proteggere l'apparecchio dal gelo durante il trasporto e l'immagazzinamento

ATTENZIONE!

Possibili danni all'apparecchio durante il trasporto o l'immagazzinamento a causa di residui di liquidi nell'apparecchio.

- ▶ Prima del trasporto o dell'immagazzinamento svuotare il sistema di tubi.

Condizioni indispensabili

- L'apparecchio è pronto per il funzionamento.
 - Il serbatoio acqua è pieno.
1. Estrarre il contenitore del latte.
 2. Pulire l'unità di infusione.
→ "Pulizia dell'unità di infusione",
Pagina 133
 3. Collocare un grande recipiente sotto il sistema di erogazione.
 4. Premere  finché il display non mostra "Schiuma latte".
 5. Premere **ml** finché il display non mostra 240 ml.
 6. Premere ^{start}/_{stop}.
 7. Attendere la fuoriuscita di vapore dall'apparecchio.
 8. Estrarre il serbatoio dell'acqua.
 - ✓ L'apparecchio si svuota automaticamente.
 9. Ignorare il messaggio "Riempire il serbatoio dell'acqua" se appare sullo schermo.

10. Svuotare e pulire il serbatoio dell'acqua e il raccogliogocce.

11. Inserire il serbatoio dell'acqua e la vaschetta raccogliogocce.

12. Spegnerne l'apparecchio e scollegarlo dalla rete elettrica.

Rottamazione di un apparecchio dismesso

Un corretto smaltimento nel rispetto dell'ambiente permette di recuperare materie prime preziose.

1. Staccare la spina del cavo di alimentazione.
2. Tagliare il cavo di alimentazione.
3. Smaltire l'apparecchio nel rispetto dell'ambiente.



Questo apparecchio dispone di contrassegno ai sensi della direttiva europea 2012/19/UE in materia di apparecchi elettrici ed elettronici (waste electrical and electronic equipment - WEEE). Questa direttiva definisce le norme per la raccolta e il riciclaggio degli apparecchi dismessi valide su tutto il territorio dell'Unione Europea.

Servizio di assistenza clienti

In caso di domande, se non si riesce a sistemare un guasto in autonomia o se l'apparecchio deve essere riparato, rivolgersi al nostro servizio di assistenza clienti.

Molti problemi possono essere risolti autonomamente dall'utente utilizzando le informazioni sull'eliminazione dei guasti riportate nelle presenti istruzioni o disponibili sul nostro sito Internet.

it Dati tecnici

Qualora ciò non fosse possibile, rivolgersi al nostro servizio di assistenza clienti.

Troviamo sempre una soluzione adatta. Assicuriamo che l'apparecchio venga riparato con ricambi originali, da tecnici appositamente formati del servizio di assistenza clienti, sia durante la copertura della garanzia del produttore sia allo scadere della stessa.

Informazioni dettagliate sulla durata della garanzia e sulle condizioni di garanzia in ciascun Paese sono reperibili presso il nostro servizio di assistenza clienti, presso il proprio rivenditore o sul nostro sito Internet.

Quando si contatta il servizio di assistenza clienti sono necessari il codice prodotto (E-Nr.) e il codice di produzione (FD).

I dati di contatto del servizio di assistenza clienti sono disponibili nell'elenco dei centri di assistenza alla fine delle istruzioni o sul nostro sito Internet.

Codice prodotto (E-Nr.) e codice di produzione (FD)

Il codice prodotto (E-Nr.) e il codice di produzione (FD) sono riportati sulla targhetta identificativa dell'apparecchio.

Annotare i dati dell'apparecchio e il numero di telefono del servizio di assistenza clienti per ritrovarli rapidamente.

Condizioni di garanzia

L'apparecchio è coperto da garanzia alle condizioni seguenti.

Per questo apparecchio sono valide le condizioni di garanzia pubblicate dal nostro rappresentante nel paese di vendita. Il rivenditore, presso il quale è stato acquistato l'apparecchio, è sempre ben disposto a fornire a richiesta informazioni a proposito. Per l'esercizio del diritto di garanzia è comunque necessario presentare il documento di acquisto.

Dati tecnici

Qui sono disponibili numeri e fatti sull'apparecchio.

Tensione	220-240 V ~
Frequenza	50 Hz
Potenza assorbita	1500 W
Pressione massima pompa, statica	15 bar
Capacità massima del serbatoio acqua (senza filtro)	1,7 l
Capacità massima del serbatoio chicchi	270 g
Lunghezza del cavo di alimentazione	100 cm
Altezza apparecchio	37,3 cm
Larghezza apparecchio	24,9 cm
Profondità apparecchio	42,8 cm
Peso, a vuoto	8-9 kg
Tipo di macinacaffè	Ceramica

Service world-wide

Central Service Contacts

AE United Arab Emirates, الإمارات العربية المتحدة

BSH Home Appliances FZE
Round About 13, Plot Nr MO-0532A
Jebel Ali Free Zone - Dubai
Tel.: 04 881 4401*
mailto:service.uae@bshg.com
www.siemens-home.bsh-group.com/me
*Sun-Thu: 8.00am to 5.00 pm (exclude public holidays)

AT Österreich, Austria

BSH Hausgeräte Gesellschaft mbH
Werkskundendienst für Hausgeräte
Quellenstrasse 2a
1100 Wien
Online Reparaturannahme, Ersatzteile
und Zubehör und viele weitere Infos
unter: www.siemens-home.bsh-group.at
Reparaturservice, Ersatzteile & Zubehör,
Produktinformationen Tel.: 0810 550
522*
mailto:vie-stoerungsan-
nahme@bshg.com
*Wir sind an 365 Tagen rund um die Uhr
für Sie erreichbar.

AU Australia

BSH Home Appliances Pty. Ltd.
Gate 1, 1555 Centre Road
Clayton, Victoria 3168
Tel.: 1300 167 425*
mailto:aftersales.au@bshg.com
www.siemens-home.bsh-group.com/au
*Mo-Fr: 24 hours

BE Belgique, België, Belgium

BSH Home Appliances S.A. - N.V.
Avenue du Laerbeek 74 Laarbeeklaan
74
1090 Bruxelles - Brussel
Tel.: 02 475 70 02
mailto:bru-repairs@bshg.com
www.siemens-home.bsh-group.com/be

BH Bahrain, مملكة البحرين

Bahrain Gas WLL
ldg 725/ Road 117/ Block 701, Sheikh
Salman Highway, Tubli-701; Bahrain
Manama
Tel.: 01 753 11 11*
mailto:info@bahraingas.bh
*Sun-Thu: 8.00am to 6.00 pm (exclude
public holidays)

BY Belarus, Беларусь

000 "БСХ Бытовая техника"
тел.: 495 737 2962
mailto:mok-kdhl@bshg.com

CH Schweiz, Suisse, Svizzera, Switzerland

BSH Hausgeräte AG
Siemens Hausgeräte Service
Fahrweidstrasse 80
8954 Geroldswil
Reparaturservice, Ersatzteile & Zubehör,
Produktinformationen Tel.: 0848 888
500
mailto:ch-service@bshg.com
mailto:ch-spareparts@bshg.com
www.siemens-home.bsh-group.com/ch

CY Cyprus, Κύπρος

BSH Ikiakes Syskeves-Service
39, Arh. Makaariou III Str.
2407 Egomi/Nikosia (Lefkosia)
Tel.: 777 78 007
mailto:EGO-CYCustomerSer-
vice@bshg.com

CZ Česká republika, Czech Republic

Více informací (např. záruční podmínky,
prodloužená záruka aj.) naleznete na
webových stránkách www.siemens-
home.bsh-group.com/cz/ nebo nás kon-
taktujte na +420 251 095 511
BSH domácí spotřebiče s.r.o.
Firemní servis domácích spotřebičů
Radlická 350/107c
158 00 Praha 5
Přijem oprav Tel: +420 251 095 042
mailto:opravy@bshg.com
www.siemens-home.bsh-group.com/cz

DE Deutschland, Germany

BSH Hausgeräte Service GmbH
Zentralwerkstatt für kleine Hausgeräte
Trautskirchener Strasse 6-8
90431 Nürnberg
Online Auftragsstatus, Pickup Service für
Kaffeevollautomaten und viele weitere
Infos unter: www.siemens-home.bsh-
group.de
Reparaturservice, Ersatzteile & Zubehör,
Produkt-Informationen: Tel.: 0911 70
440 044
mailto:cp-servicecenter@bshg.com

DK Danmark, Denmark

BSH Hvidevarer A/S
Telegrafvej 4
2750 Ballerup
Tel.: 44 89 80 28
mailto:BSH-Service.dk@bshg.com
www.siemens-home.bsh-group.com/dk

ES España, Spain

En caso de avería puede ponerse en
contacto con nosotros, su aparato será
trasladado a nuestro taller especializado
de cafeteras.
BSH Electrodomésticos España S.A.
Servicio Oficial del Fabricante
Parque Empresarial PLAZA, C/ Manfre-
donia, 6
50197 Zaragoza
Tel.: 976 305 714
mailto:CAU-Siemens@bshg.com
www.siemens-home.bsh-group.es

FI Suomi, Finland

BSH Kodinkoneet Oy
Itälähdenkatu 18 A, PL 123
00201 Helsinki
Tel.: 0207 510 715*
mailto:Siemens-Service-FI@bshg.com
www.siemens-home.bsh-group.com/fin
*Soittajahinta on kiinteästä verkosta ja
matkapuhelimesta 8,35 snt/puh +
16,69 snt/min.

FR France

BSH Electroménager S.A.S.
50 rue Ardoin - CS 50037
93406 SAINT-OUEN cedex
Service interventions à domicile: 0 140
101 200*
Service Consommateurs: 0 892 698
110*
Service Pièces Détachées et Ac-
cessoires: 0 892 698 009*
mailto:serviceconsom-
mateur.fr@siemens-home.bsh-
group.com
www.siemens-home.bsh-group.fr
*(Service 0,40 €/ min + prix appel)

GB Great Britain

BSH Home Appliances Ltd.
Grand Union House, Old Wolverton
Road, Wolverton
Milton Keynes MK12 5PT
To arrange an engineer visit, to order
spare parts and accessories or for
product advice please visit
www.siemens-home.bsh-group.com/uk
Or call Tel.: 0344 892 8999*
*Calls are charged at the basic rate,
please check with your telephone ser-
vice provider for exact charges

GR Greece, Ελλάδα

BSH Ikiakes Siskeves A.B.E.
Central Branch Service
17 km E.O. Athinon-Lamias & Potamou
20
14564 Kifisia
Τηλέφωνο: 210 4277 600
Τηλέφωνο: 210 4277 701
mailto:nkf-CustomerService@bshg.com
www.siemens-home.bsh-group.com/gr

Service world-wide

HK Hong Kong, 香港

BSH Home Appliances Limited
香港新界荃灣青山公路388號中樂大廈23樓07室 Unit 07, 23/F, CDW Building, 388 Castle Peak Road, Tsuen Wan, New Territories, Hong Kong
Tel.: 2565 6151 (HK)
Toll free 0800 030 (Macao)
mailto:siemens.hk.service@bshg.com
www.siemens-home.bsh-group.com.hk

IE Republic of Ireland
BSH Home Appliances Ltd.
M50 Business Park, Ballymount Road Upper, Walkinstown
Dublin 12
To arrange an engineer visit, to order spare parts and accessories or for product advice please call Tel.: 01450 2655*
www.siemens-home.bsh-group.com/ie
*Calls are charged at the basic rate, please check with your telephone service provider for exact charges

IL Israel
C/S/B/ Home Appliance Ltd.
1, Hamasger St., North Industrial Park
Lod, 7129801
Tel.: 08 9777 222
mailto:csb-serv@csb-ltd.co.il
www.siemens-home.bsh-group.com/il

IN India, Bhārat, भारत
BSH Household Appliances Mfg. Pvt. Ltd.
Arena House, Main Bldg, 2nd Floor, Plot No. 103, Road No. 12, MIDC, Andheri East
Mumbai 400093
Toll Free 1800 209 1850*
www.siemens-home.bsh-group.com/in
*Mo-Sa: 8.00am to 8.00pm (exclude public holidays)

IS Iceland
Smith & Norland hf.
Noatuni 4
105 Reykjavik
Tel.: 0520 3000
www.sminor.is

IT Italia, Italy
BSH Elettrodomestici S.p.A.
Via. M. Nizzoli 1
20147 Milano (MI)
Tel. 02 412 678 200
mailto:info.it@siemens-home.bsh-group.com
www.siemens-home.bsh-group.com/it

LB Lebanon, لبنان
Tehaco s.a.r.l
Boulevard Dora 4043 Beyrouth, P.O. Box 90449
Jdeideh 1202 2040
Tel.: 01 255 211
mailto:Info@Teheni-Hana.com

LU Luxembourg
BSH électroménagers S.A.
13-15, ZI Breedeweues
1259 Senningerberg
Tel.: 26349 821
Reparaturen: lux-repair@bshg.com
Ersatzteile: lux-spare@bshg.com
www.siemens-home.bsh-group.com/lu

MT Malta
Aplan Limited The Atrium
Mriehel by Pass
BKR3000 Birkirkara
Tel.: 025 495 122
mailto:lapap@aplan.com.mt

NL Nederland, Netherlands
BSH Huishoudapparaten B.V.
Taurusavenue 36
2132 LS Hoofddorp
Storingsmelding: Tel.: 088 424 4020
Onderdelenverkoop: Tel.: 088 424 4020
mailto:siemens-contactcenter@bshg.com
mailto:siemens-onderdelen@bshg.com
www.siemens-home.bsh-group.nl

NO Norge, Norway
BSH Husholdningsapparater A/S
Grensevingen 9
0661 Oslo
Tel.: 22 66 05 73
Tel.: 22 66 06 00
mailto:Siemens-Service-NO@bshg.com
www.siemens-home.bsh-group.com/no

PL Polska, Poland
BSH Sprzęt Gospodarstwa Domowego
Sp. z o.o.
Al. Jerozolimskie 183
02-222 Warszawa
Tel.: 801 191 534
mailto:Serwis.Fabryczny@bshg.com
www.siemens-home.bsh-group.pl

PT Portugal
BSHP Electrodomésticos, Sociedade Unipessoal Lda.
Rua Alto do Montijo, nº 15
2790-012 Carnaxide
Tel.: 214 250 720
mailto:siemens.electrodomesticos.pt@bshg.com
www.siemens-home.bsh-group.com/pt

RO România, Romania
BSH Electrocasnice srl.
Sos. Bucuresti-Ploiesti, nr. 19-21, sect. 1
13682 Bucuresti
Tel.: 021 203 9748
mailto:service.romania@bshg.com
www.siemens-home.bsh-group.com/ro

RU Russia, Россия
000 «БСХ Бытовые Приборы»
Сервис от производителя
Малая Калужская, 15
119071 Москва
Тел.: 8 (800) 200 29 62
mailto:mok-kdhl@bshg.com
www.siemens-home.bsh-group.ru

SE Sverige, Sweden
BSH Home Appliances AB
Landsvägen 32
169 29 Solna
Tel.: 0771 195 500
Tel.: 0771 11 22 77
mailto:Siemens-Service-SE@bshg.com
www.siemens-home.bsh-group.com/se

SK Slovensko, Slovakia
Viac informácií (napr. záručné podmienky, predĺžená záruka a i.) nájdete na webových stránkach www.siemens-home.bsh-group.com/sk/ alebo nás kontaktujte na +420 251 095 511
BSH domácí spotřebiče s.r.o.
organizačná zložka Bratislava
Trnavská cesta 50
821 02 Bratislava
Prijem opráv Tel: +421 238 111 139
mailto:opravy@bshg.com

TR Türkiye, Turkey
BSH Ev Aletleri Sanayi ve Ticaret A.S.
Fatih Sultan Mehmet Mahallesi, Balkan Caddesi No: 51
34771 Ümraniye, Istanbul
Tel.: 0 216 444 6688*
mailto:careline.turkey@bshg.com
www.siemens-home.bsh-group.com/tr
*Çağrı merkezini sabit hatlardan aramamın bedeli şehir içi ücretlendirmedir. Cep telefonlarından ise kullanılan tarifeye göre değişkenlik göstermektedir

UA Ukraine, Україна
ТОВ «БСХ Побутова Техніка»
тел.: 044 490 2095
mailto:bsh-service.ua@bshg.com
www.siemens-home.bsh-group.com/ua

XK Kosovo
Service-General SH.P.K.
rr.Magjisträlja Ferizaj Prishtine
70000 Ferizaj
Tel : 00381 (0) 290 330 723
Tel.: 00377 44 172 309
mailto:servicegeneral527@gmail.com

ZA South Africa
BSH Home Appliances (Pty) Ltd.
15th Road Randjespark, Private Bag
X36, Randjespark
1685 Midrand - Johannesburg
Tel.: 086 002 6724
mailto:applianceserviceza@bshg.com
www.siemens-home.bsh-group.com/za

BSH group is a Trade-
mark Licensee of
Siemens AG. Manufac-
turer's Service for
Siemens Home Appli-
ances.

BSH Hausgeräte GmbH

Carl-Wery-Straße 34

81739 München, GERMANY

siemens-home.bsh-group.com

Hergestellt von BSH Hausgeräte GmbH unter Markenlizenz der Siemens AG

Manufactured by BSH Hausgeräte GmbH under Trademark License of Siemens AG

Fabriqué par BSH Hausgeräte GmbH titulaire des droits d'utilisation de la marque Siemens AG

Prodotto da BSH Hausgeräte GmbH in quanto licenziatario del marchio di Siemens AG



8001159317

(990522)

de, en, fr, it