

BRAUN

Series 7



Type 5696
www.braun.com

799cc-7
Wet & Dry



Braun Infolines

Deutsch	4
English	13
Français	22
Español	32
Português	42
Italiano	52
Nederlands	62
Dansk	72
Norsk	81
Svenska	90
Suomi	99
Türkçe	108
Ελληνικά	117

DE/AT	00 800 27 28 64 63 00 800 BRAUNINFOLINE
CH	08 44 - 88 40 10
UK	0800 783 7010
IE	1 800 509 448
FR	0 800 944 802
BE	0 800 14 592
ES	901 11 61 84
PT	808 20 00 33
IT	(02) 6 67 86 23
NL	0 800-445 53 88
DK	70 15 00 13
NO	22 63 00 93
SE	020 - 21 33 21
FI	020 377 877
TR	0 800 261 63 65
HK	852-25249377 (Audio Supplies Company Ltd.)

Braun GmbH
Frankfurter Straße 145
61476 Kronberg/Germany
www.braun.com

www.service.braun.com



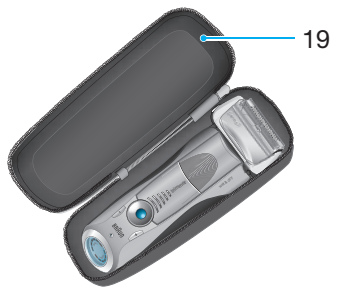
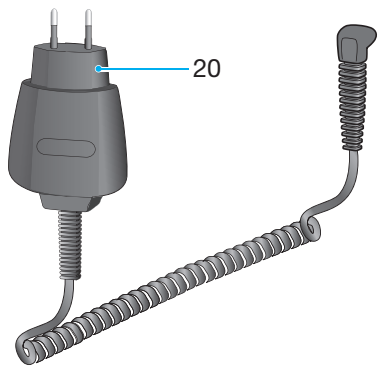
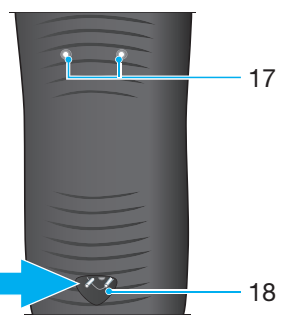
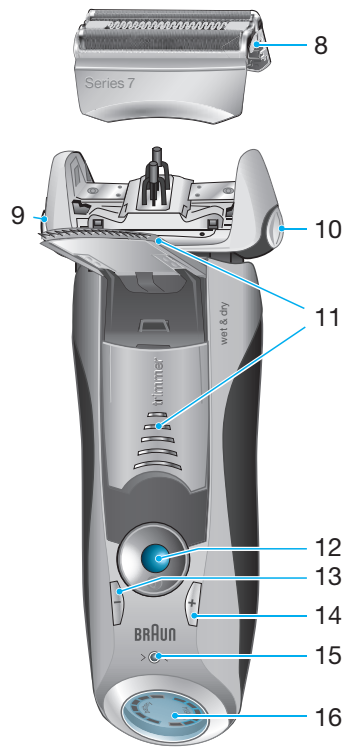
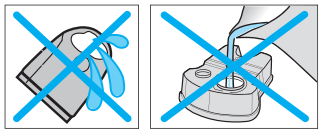

Deutsch

Unsere Produkte werden hergestellt, um höchste Ansprüche an Qualität, Funktionalität und Design zu erfüllen. Wir wünschen Ihnen mit Ihrem Braun Rasierer viel Freude.

Lesen Sie die Gebrauchsanweisung vollständig und bewahren Sie sie als Referenz auf, da sie Sicherheitshinweise enthält.

Achtung

Ihr Rasierer-System ist mit einem Spezialkabel mit integriertem Netzteil für Sicherheitskleinspannung ausgestattet. Es dürfen weder Teile ausgetauscht noch Veränderungen vorgenommen werden, da sonst Stromschlaggefahr besteht. Verwenden Sie ausschließlich das mitgelieferte Spezialkabel.

Verwenden Sie das Gerät nicht mit beschädigter Scherfolie oder defektem Spezialkabel.



Dieses Gerät ist geeignet für die Verwendung in Badewanne und Dusche. Aus Sicherheitsgründen kann es nur kabellos betrieben werden.

Dieses Gerät kann von Kindern ab 8 Jahren und von Personen mit reduzierten physischen, sensorischen oder mentalen Fähigkeiten oder Mangel an Erfahrung und/oder Wissen benutzt werden, wenn sie beaufsichtigt oder bezüglich des sicheren Gebrauchs des Gerätes unterwiesen wurden und die daraus resultierenden Gefahren verstanden haben. Kinder dürfen nicht mit dem Gerät spielen. Reinigung und Benutzer-Wartung dürfen nicht durch Kinder durchgeführt werden, es sei denn, sie sind älter als 8 Jahre und beaufsichtigt.

Um ein Auslaufen der Reinigungsflüssigkeit zu vermeiden, achten Sie beim Aufstellen der Station auf einen sicheren, waagerechten Stand.

Die Station darf mit eingesetzter Kartusche nicht gekippt, nicht heftig bewegt und in keiner Weise transportiert werden. Die Station sollte weder in Spiegelschränken noch über Heizungen aufbewahrt, noch auf empfindlichen (polierten oder lackierten) Flächen abgestellt werden.

Die Reinigungskartusche enthält leicht entzündliche Flüssigkeit. Von Zündquellen fernhalten, in der Nähe der Station nicht rauchen. Nicht längere Zeit direktem Sonnenlicht aussetzen.

Die Reinigungskartusche nicht neu füllen. Verwenden Sie ausschließlich die original Reinigungskartusche von Braun.

Beschreibung

Clean&Renew Station

- ① Füllstands-Anzeige
- ② Lift-Taste für Kartuschenwechsel
- ③ Kontakte Station – Rasierer
- ④ Start-Taste
- ④a Schnellreinigungs-Taste
- ⑤ Leuchtdioden der Reinigungsprogramme
- ⑥ Steckerbuchse
- ⑦ Reinigungskartusche

Rasierer

- ⑧ Schersystem
- ⑨ Entriegelungstaste für das Schersystem
- ⑩ Feststelltaste für den Scherkopf
- ⑪ Ausklappbarer Langhaarschneider
- ⑫ Ein-/Ausschalter
- ⑬ – Taste (sensitiv)
- ⑭ + Taste (intensiv)
- ⑮ Reset-Taste
- ⑯ Rasierer-Display
- ⑰ Kontakte Rasierer – Station
- ⑱ Steckerbuchse (Rasierer)
- ⑲ Reisetui
- ⑳ Spezialkabel



Vor der Rasur

Vor dem ersten Gebrauch muss der Rasierer mit dem Spezialkabel ⑳ an das Netz angeschlossen werden oder gehen Sie wie folgt vor:

Inbetriebnahme der Clean&Renew Station

- Verbinden Sie die Steckerbuchse der Station ⑥ über das Spezialkabel ⑳ mit dem Netz.
- Drücken Sie die Lift-Taste ②, um das Gehäuse-Oberteil anzuheben.
- Halten Sie die Kartusche ⑦ auf einer ebenen, festen Unterlage.
- Ziehen Sie den Verschluss vorsichtig ab.
- Schieben Sie die Kartusche bis zum Anschlag in das Bodenfach.
- Drücken Sie das Gehäuse-Oberteil langsam nach unten, bis es einrastet.

Die Füllstands-Anzeige ① zeigt, wie viel Reinigungsflüssigkeit in der Kartusche ist:

-  ausreichend Flüssigkeit vorhanden
-  noch bis zu 7 Reinigungen möglich
-  neue Kartusche erforderlich

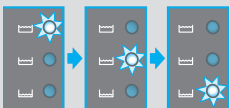
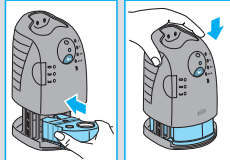
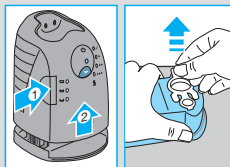
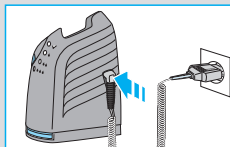

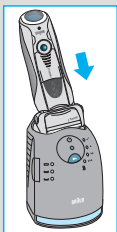

Laden und Reinigen des Rasierers

Stellen Sie den Rasierer mit dem Kopf nach unten in die Station; die Kontakte ⑦ auf der Rasierer-Rückseite berühren dann die Kontakte ③ in der Station. **Wichtig: Der Rasierer muss trocken und frei von jeglichen Schaum- oder Seifenrückständen sein.**

Wenn erforderlich, wird der Rasierer jetzt aufgeladen. Zudem wird der Reinigungsstatus überprüft und eine der vier Leuchtdioden der Reinigungsprogramme ⑤ leuchtet auf:

- ✓ der Rasierer ist sauber
- Sparprogramm – nur kurze Reinigung erforderlich
- normale Reinigung erforderlich
- intensive Reinigung erforderlich

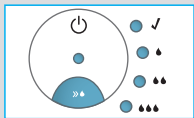

Hat die Station eines der drei Reinigungsprogramme gewählt, wird sie erst beginnen, wenn Sie die Start-Taste ④ drücken.

Für beste Rasiererergebnisse empfehlen wir, nach jeder Rasur zu reinigen.

Während das Reinigungsprogramm läuft, blinkt die entsprechende Leuchtdiode. Jedes Reinigungsprogramm besteht aus mehreren Zyklen in denen die Reinigungsflüssigkeit durch den Rasiererkopf gespült wird und einer Trocknungsphase (durch Erwärmung). Die Gesamt-Reinigungszeit beträgt je nach Programm zwischen 32 und 43 Minuten.

Die Reinigungsprogramme sollten nicht unterbrochen werden. Beachten Sie, dass das Schersystem während des Trocknens heiß und nass sein kann.

Ist das Reinigungsprogramm beendet, leuchtet die blaue ✓-Diode. Ihr Rasierer ist jetzt sauber und bereit zur Benutzung.

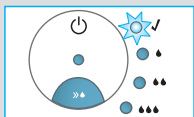
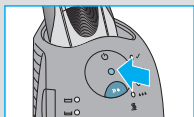

Schnellreinigung

Wenn Sie die Schnellreinigungs-Taste ④a drücken, wird ein Reinigungsvorgang ohne Trocknungsphase gestartet. Dieses Programm dauert nur ca. 25 Sekunden und wird empfohlen, wenn Sie keine Zeit für eines der Komplettprogramme haben. Sollten Sie den Rasierer sofort nach Ablauf dieses Programms entnehmen, wischen Sie den Scherkopf mit einem Tuch ab, da er noch tropfen kann.

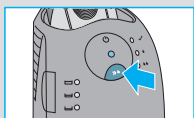

Stand-by-Betrieb

10 Minuten nach Beendigung des Lade- oder Reinigungsvorgangs schaltet die Station in den

Stand-by-Betrieb: Die Leuchtdioden an der Station werden ausgeschaltet.

Rasierer-Display

Das Rasierer-Display ¹⁶ zeigt auf der linken Seite den Akku-Ladezustand und auf der rechten Seite den Hygiene-Status des Scherkopfes an. Sechs dunkle Segmente werden auf jeder Seite angezeigt, wenn der Rasierer voll geladen und hygienisch sauber ist.



Akku-Segmente:

Während des Ladens oder beim Betrieb des Rasierers blinkt das entsprechende Akku-Segment. Bei Vollladung werden alle sechs Segmente permanent angezeigt. Die Segmente verschwinden nach und nach mit abnehmender Ladung.

Restkapazitätsanzeige

Die Restkapazitätsanzeige im roten Rahmen blinkt, wenn die Akku-Ladung zur Neige geht. Die verbleibende Kapazität reicht dann noch für 2–3 Rasuren.



Hygiene-Segmente:

Nach einer Reinigung in der Clean&Renew Station werden alle sechs Hygiene-Segmente angezeigt. Wird der Rasierer benutzt, verschwinden die Hygiene-Segmente nach und nach und werden erst wieder vollständig angezeigt, nachdem der Rasierer in der Clean&Renew Station gereinigt wurde. Je nach Hygiene-Status wählt die Station automatisch das geeignete Reinigungsprogramm. Die Hygiene-Segmente werden jedoch nur dann wieder vollständig angezeigt, wenn der Rasierer in der Clean&Renew Station gereinigt wird, weil der Reinigungsvorgang dort hygienischer ist als unter fließendem Wasser.

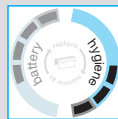

Informationen zum Laden

- Eine Vollladung dauert etwa 1 Stunde. Voll geladen kann der Rasierer je nach Bartstärke ca. 50 Minuten ohne Netzanschluss betrieben werden. Eine Schnellladung von 5 Minuten ist ausreichend für eine Rasur.
- Die empfohlene Umgebungstemperatur zum Laden ist 5 °C bis 35 °C. Bei extrem niedrigen oder hohen Temperaturen kann es sein, dass der Akku nicht richtig geladen werden kann. Die empfohlene Umgebungstemperatur zum Rasieren liegt bei 15 °C bis 35 °C. Das Gerät nicht längere Zeit höheren Temperaturen als 50 °C aussetzen.

So benutzen Sie Ihren Rasierer



Persönliche Einstellung Ihres Rasierers

Bei Betätigung der Taste -/+ (13) oder (14) können Sie die Rasierleistung an Ihre individuellen Bedürfnisse in den verschiedenen Gesichtsbereichen von empfindlich bis intensiv anpassen.

Die Kontrollleuchte im Ein-/Ausshalter (12) verändert sich innerhalb des folgenden Bereichs:

(-) sensitiv, für empfindliche Bereiche

- hellblau
- dunkelblau
- grün

(+) intensiv

Für eine gründliche und schnelle Rasur empfehlen wir die grüne (intensiv) Einstellung.

Beim Wiedereinschalten ist automatisch die zuletzt gewählte Einstellung aktiv.

Tipps für die perfekte Trockenrasur

Für optimale Rasierergebnisse empfehlen wir drei einfache Schritte:

1. Rasieren Sie sich immer, bevor Sie Ihr Gesicht waschen.
2. Rasierer stets im rechten Winkel (90°) zur Haut halten.
3. Haut straffen und gegen die Bartwuchsrichtung rasieren.

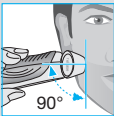

Rasieren

Drücken Sie den Ein-/Ausshalter (12), um den Rasierer einzuschalten:

- Der bewegliche Schwingkopf und die flexiblen Scherfolien sorgen automatisch für eine optimale Anpassung an die Gesichtsforn.
- Für die Rasur an engen Gesichtspartien (z.B. unter der Nase) schieben Sie die Feststelltaste (10) nach hinten, um den Schwingkopf in Winkelstellung zu fixieren.
- Zum kontrollierten Trimmen von Bart/Schnauzbart oder Koteletten schieben Sie den ausklappbaren Langhaarschneider (11) nach oben.

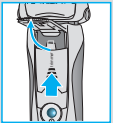
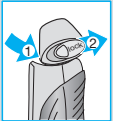
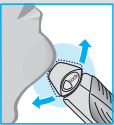
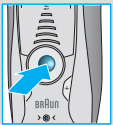

Reinigung

Automatische Reinigung

Stellen Sie den Rasierer nach jeder Rasur in die Station und verfahren Sie wie im Abschnitt «Vor der Rasur» beschrieben.

Alle Reinigungs- und Ladefunktionen werden dann automatisch durchgeführt. Bei täglicher Reinigung reicht eine Kartusche für ca. 30 Reinigungsvorgänge.

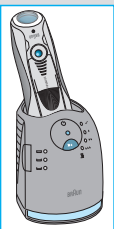

Aus hygienischen Gründen enthält die Reinigungsflüssigkeit denaturiertes Ethanol, das sich nach dem Öffnen der Kartusche langsam verflüchtigt. Daher sollte eine Kartusche, falls sie nicht täglich verwendet wird, nach ca. 8 Wochen ausgetauscht werden.

Die Reinigungsflüssigkeit enthält ölige Substanzen, die Rückstände auf dem Scherkopf hinterlassen können. Wischen Sie eventuelle Rückstände einfach mit einem weichen Tuch ab.

Manuelle Reinigung

Das Reinigen des Scherkopfs unter fließendem Wasser ist eine alternative Reinigungsmethode, die wir vor allem empfehlen, wenn Sie auf Reisen sind:

- Rasierer einschalten (kabellos) und den Scherkopf unter heißes, fließendes Wasser halten. Gelegentlich Flüssigseife ohne Scheuermittel benutzen. Schaum vollständig abspülen und den Rasierer noch einige Sekunden laufen lassen.
- Dann den Rasierer ausschalten, die Entriegelungstaste ⑨ drücken, das Schersystem ⑧ abnehmen und trocknen lassen.
- Bei regelmäßiger Nassreinigung sollten Sie wöchentlich einen Tropfen Leichtmaschinenöl auf der Oberfläche des Schersystems verteilen.

Alternativ können Sie den Rasierer auch mit einer Bürste säubern.

- Rasierer ausschalten. Das Schersystem ⑧ abnehmen und ausklopfen. Mit der Bürste die Scherkopf-Innenseite reinigen. Das Schersystem darf nicht mit der Bürste gereinigt werden.

Reinigung des Gehäuses

Von Zeit zu Zeit das Gehäuse des Rasierers und der Station mit einem feuchten Tuch abwischen, insbesondere die Mulde in der Station, in der der Rasierer sitzt.

Kartuschenwechsel

Nach dem Drücken der Lift-Taste ② zum Öffnen des Gehäuses einige Sekunden warten, bevor die gebrauchte Kartusche herausgenommen wird. Schließen Sie vor dem Entsorgen der gebrauchten Kartusche die Öffnungen mit dem Verschluss der neuen Kartusche, denn die gebrauchte Kartusche enthält verschmutzte Reinigungsflüssigkeit.

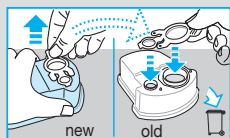
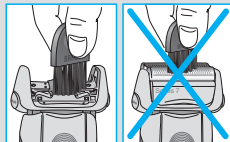
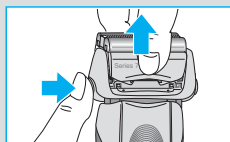
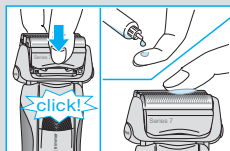
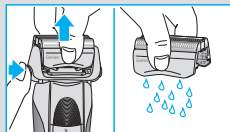
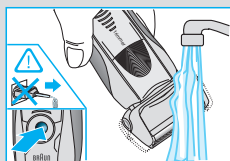

So halten Sie Ihren Rasierer in Bestform

Wechselanzeige für das Schersystem / Reset

Um 100 % der Rasierleistung zu erhalten, wechseln Sie das Schersystem ⁽⁸⁾, wenn die Wechselanzeige auf dem Display ⁽¹⁶⁾ aufleuchtet (nach ca. 18 Monaten) oder wenn es Verschleißerscheinungen zeigt.

Die Wechselanzeige leuchtet noch während der nächsten 7 Rasuren, um Sie an den Schersystemwechsel zu erinnern. Danach erfolgt ein automatisches Reset der Anzeige.

Wenn Sie das Schersystem gewechselt haben, drücken Sie die Reset-Taste ⁽¹⁵⁾ mindestens 3 Sekunden lang, um die Wechselanzeige manuell zurückzustellen. Dabei blinkt die Wechselanzeige zunächst noch und erlischt, sobald das Reset abgeschlossen ist.

Die Wechselanzeige kann zu jeder Zeit manuell zurückgesetzt werden.

Zubehör

Im Handel oder beim Braun Kundendienst erhältlich:

- **Schersystem** 70S/70B
- **Reinigungskartusche Clean&Renew** CCR

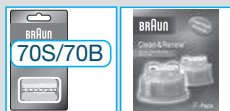

Informationen zum Umweltschutz

Dieses Gerät enthält Akkus. Im Sinne des Umweltschutzes darf dieses Gerät am Ende seiner Lebensdauer nicht mit dem Hausmüll entsorgt werden. Die Entsorgung kann über den Braun Kundendienst oder lokal verfügbare Rückgabe- und Sammelstellen erfolgen.



Die Kartusche kann im Hausmüll entsorgt werden. (D/A/CH: Bitte lokale Entsorgungsbestimmungen beachten)

Änderungen vorbehalten.

Elektrische Angaben siehe Bedruckung auf dem Spezialkabel.

Problembehebung / Hilfestellung

Problem:	Mögliche Ursache:	Selbsthilfe:
RASIERER		
Schersystem riecht unangenehm.	<ol style="list-style-type: none"> 1. Schersystem wird nass gereinigt. 2. Reinigungskartusche wird schon länger als 8 Wochen verwendet. 	<ol style="list-style-type: none"> 1. Bei der Nassreinigung heißes Wasser verwenden, gelegentlich Flüssigseife (ohne Scheuermittel) benutzen. Zum Trocknen Schersystem vom Rasierer abnehmen. 2. Kartusche spätestens nach 8 Wochen austauschen.
Akkukapazität hat sich deutlich verringert.	<ol style="list-style-type: none"> 1. Schersystem wird nass gereinigt und nicht geölt. 2. Schersystem ist verschlissen und verbraucht. Bei der Rasur wird deutlich mehr Leistung gebraucht. 	<ol style="list-style-type: none"> 1. Schersystem erneuern. 2. Schersystem besonders bei Nassreinigung regelmäßig ölen, um Verschleiß vorzubeugen.
Rasierleistung hat spürbar nachgelassen.	<ol style="list-style-type: none"> 1. Schersystem ist verschlissen. 2. Die persönliche Einstellung der Rasierleistung wurde verstellt. 3. Schersystem ist mit Bartstaub verstopft. 	<ol style="list-style-type: none"> 1. Schersystem erneuern. 2. Für die gründlichste und schnellste Rasur empfehlen wir die grüne (intensiv) Einstellung. 3. Schersystem in heißem Wasser mit einem Schuss Spülmittel einweichen. Danach das Schersystem gut abspülen und ausklopfen. Wenn es abgetrocknet ist, einen Tropfen Leichtmaschinenöl auf der Scherfolie verteilen.
Rasierer schaltet sich trotz voll geladenem Akku aus.	Schersystem ist verschlissen und verbraucht mehr Leistung bei der Rasur als der Motor liefern kann. Das Gerät schaltet ab.	<ul style="list-style-type: none"> – Schersystem erneuern. – Schersystem regelmäßig ölen, insbesondere bei regelmäßiger Nassreinigung.
Bei abnehmen der Ladung werden Segmente der Akkukapazitätsanzeige übersprungen.	Schersystem ist verschlissen und verbraucht deutlich mehr Energie bei der Rasur.	<ul style="list-style-type: none"> – Schersystem erneuern. – Schersystem regelmäßig ölen, um Verschleiß vorzubeugen.
Schersystem wurde vor kurzem gewechselt, aber Rasierer zeigt Scherteilwechsel an.	Die Reset-Taste wurde nicht gedrückt.	<ul style="list-style-type: none"> – Reset-Taste mindestens 3 Sekunden lang drücken, um die Wechselanzeige zurückzustellen.

REINIGUNGSSTATION

<p>Schersystem ist nach Beendigung des Reinigungsprogramms noch feucht.</p>	<ol style="list-style-type: none"> 1. Der Abfluss der Reinigungsstation ist verstopft. 2. Reinigungskartusche wird schon länger genutzt. 	<ol style="list-style-type: none"> 1. Abfluss unter Zuhilfenahme eines Holzzahnstochers reinigen. Regelmäßig die Wanne der Reinigungsstation auswischen. 2. Der Ethanolanteil der Reinigungsflüssigkeit hat sich verringert und der Ölanteil ist dadurch höher. Störende Rückstände einfach mit einem weichen Tuch entfernen.
<p>Reinigung startet nicht, wenn die Starttaste gedrückt wird.</p>	<ol style="list-style-type: none"> 1. Rasierer steht nicht richtig in der Reinigungsstation. 2. Reinigungskartusche enthält zu wenig Reinigungsflüssigkeit (Anzeige ist rot). 3. Gerät befindet sich im Stand-by Betrieb. 	<ol style="list-style-type: none"> 1. Rasierer noch mal richtig einstellen (Kontakte des Rasierers müssen Kontakte in der Station berühren). 2. Neue Reinigungskartusche einsetzen. 3. Starttaste erneut drücken.
<p>Verbrauch der Reinigungsflüssigkeit ist merklich erhöht.</p>	<p>Der Abfluss der Reinigungsstation ist verstopft.</p>	<ul style="list-style-type: none"> - Abfluss unter Zuhilfenahme eines Holzzahnstochers reinigen. - Regelmäßig die Wanne der Reinigungsstation auswischen.

Garantie

Als Hersteller übernehmen wir für dieses Gerät – nach Wahl des Käufers zusätzlich zu den gesetzlichen Gewährleistungsansprüchen gegen den Verkäufer – eine Garantie von 2 Jahren ab Kaufdatum. Innerhalb dieser Garantiezeit beseitigen wir nach unserer Wahl durch Reparatur oder Austausch des Gerätes unentgeltlich alle Mängel, die auf Material- oder Herstellungsfehlern beruhen. Die Garantie kann in allen Ländern in Anspruch genommen werden, in denen dieses Braun Gerät von uns autorisiert verkauft wird.

Von der Garantie sind ausgenommen: Schäden durch unsachgemäßen Gebrauch (Knickstellen an der Scherfolie, Bruch), normaler Verschleiß (z.B. Scherfolie oder Klingensblock) sowie Mängel, die den Wert oder die Gebrauchstauglichkeit des Gerätes nur unerheblich beeinflussen. Bei Eingriffen durch nicht von uns autorisierte Braun Kundendienstpartner sowie bei Verwendung anderer als Original Braun Ersatzteile erlischt die Garantie.

Im Garantiefall senden Sie das Gerät mit Kaufbeleg bitte an einen autorisierten Braun Kundendienstpartner. Die Anschrift finden Sie unter www.service.braun.com oder können Sie kostenlos unter 00800/27 28 64 63 erfragen.

English

Our products are designed to meet the highest standards of quality, functionality and design. We hope you enjoy your new Braun Shaver.

Read these instructions completely, they contain safety information. Keep them for future reference.

Warning

Your shaving system is provided with a special cord set, which has an integrated Safety Extra Low Voltage power supply. Do not exchange or tamper with any part of it, otherwise there is risk of an electric shock. Only use the special cord set provided with your appliance.

Do not shave with a damaged foil or cord.



This appliance is suitable for cleaning under running water and use in a bath or shower. For safety reasons it can only be operated cordlessly.

This appliance can be used by children aged from 8 years and above and persons with reduced physical, sensory or mental capabilities or lack of experience and knowledge if they have been given supervision or instruction concerning the safe use of the appliance and understand the hazards involved. Children shall not play with the appliance. Cleaning and user maintenance shall not be made by children unless they are older than 8 years and supervised.

To prevent the cleaning fluid from leaking, ensure that the Clean&Renew station is placed on a flat surface. When a cleaning cartridge is installed, do not tip, move suddenly or transport the station in any way as cleaning fluid might spill out of the cartridge. Do not place the station inside a mirror cabinet, nor over a radiator, nor place it on a polished or lacquered surface.

The cleaning cartridge contains a highly flammable liquid so keep it away from sources of ignition. Do not smoke near the station. Do not expose to direct sunlight for long periods of time.

Do not refill the cartridge and use only original Braun refill cartridges.

Description

Clean&Renew station

- ① Cleaning fluid display
- ② Lift button for cartridge exchange
- ③ Station-to-shaver contacts
- ④ Start button
- ④a Fast clean button
- ⑤ Cleaning program indicators
- ⑥ Station power socket
- ⑦ Cleaning cartridge

Shaver

- ⑧ Foil & Cutter cassette
- ⑨ Cassette release button
- ⑩ Shaver head lock switch
- ⑪ Pop-out long hair trimmer
- ⑫ On/off switch
- ⑬ – setting button (sensitive)
- ⑭ + setting button (intensive)
- ⑮ Reset button
- ⑯ Shaver display
- ⑰ Shaver-to-station contacts
- ⑱ Shaver power socket
- ⑲ Travel case
- ⑳ Special cord set

Before shaving

Prior to first use you must connect the shaver to an electrical outlet using the special cord set ⑳ or alternatively proceed as below.

Installing the Clean&Renew station

- Using the special cord set ⑳, connect the station power socket ⑥ to an electrical outlet.
- Press the lift button ② to open the housing.
- Hold the cleaning cartridge ⑦ down on a flat, stable surface (e.g. table).
- Carefully remove the lid from the cartridge.
- Slide the cartridge into the base of the station as far as it will go.
- Slowly close the housing by pushing it down until it locks.

The cleaning fluid display ① will show how much fluid is in the cartridge:

 up to 30 cleaning cycles available

 up to 7 cleaning cycles remaining

 new cartridge required

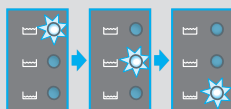
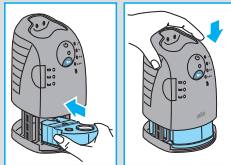
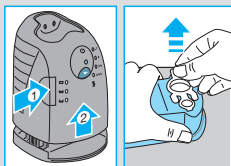
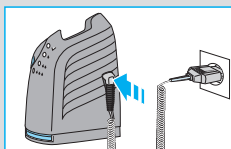

Charging and cleaning the shaver

Insert the shaver head down into the cleaning station. The contacts ① on the back of the shaver will align with the contacts ② in the cleaning station. **Important: The shaver needs to be dry and free from any foam or soap residue!**

If required, the Clean&Renew station will automatically charge the shaver. The hygiene status of the shaver will also be analyzed and one of the following cleaning program indicators ⑤ will light up:

- ✓ shaver is clean
- 💧 short economical cleaning required
- 💧💧 normal level of cleaning required
- 💧💧💧 high intensive cleaning required

If the station selects one of the required cleaning programs, it will not start unless you press the start button ④. **For best shaving results, we recommend cleaning after each shave.**

Whilst cleaning is in progress, the respective cleaning program indicator will blink. Each cleaning program consists of several cycles, where cleaning fluid is flushed through the shaver head and a heat drying process dries the shaver. Depending on the program selected the total cleaning time will range from 32 to 43 minutes.

The cleaning programs should not be interrupted. Please note that whilst the shaver is drying, the shaver head may be hot and wet.

When the program is finished, the blue ✓ indicator will light up. Your shaver is now clean and ready for use.

Fast cleaning

Push the fast clean button ④a to activate the fast clean program without drying. This program takes about 25 seconds only and is recommended when you do not have time to wait for one of the automatic cleaning programs. If you remove the shaver just after the program has finished, wipe off the shaver head with a tissue to avoid dripping.

Stand-by mode

10 minutes after completing the charging or cleaning session, the Clean&Renew station switches to the stand-by mode: The indicators of the Clean&Renew station turn off.

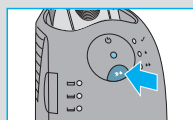
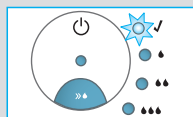
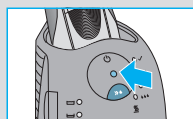
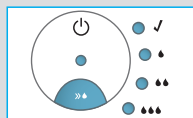
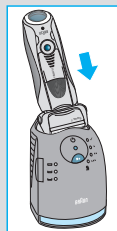

Shaver display



The shaver display ¹⁶ shows the charge status of the battery on the left, and the hygiene status on the right. 6 dark segments are shown on each side when the battery is fully charged and the shaver is hygienically clean.

Battery segments:

During charging or when using the shaver, the respective battery segments will blink. When fully charged all 6 segments are shown. With decreasing charge the segments gradually disappear.

Low charge indicator

The low charge indicator provided with a red frame blinks to indicate that the battery is running low. The remaining battery capacity is sufficient for 2 to 3 shaves.



Hygiene segments:

All 6 hygiene segments will appear after the shaver has been cleaned in the Clean&Renew station. When the shaver is being used, the hygiene segments will gradually disappear. Once the shaver is returned to the station, the system will automatically select the appropriate cleaning program and restore the segments to maximum hygiene. Given that rinsing the shaver under tap water is not as hygienic as the cleaning station, the hygiene segments will only restore themselves when the shaver has been cleaned in the Clean&Renew station.



Charging information

- A full charge will take about 1 hour and provides up to 50 minutes of cordless shaving time. This may vary according to your beard growth and environmental temperature. 5-minute quick charge is sufficient for a shave.
- Recommended ambient temperature for charging is 5 °C to 35 °C. The battery may not charge properly or at all under extreme low or high temperatures. Recommended ambient temperature for shaving is 15 °C to 35 °C. Do not expose the shaver to temperatures higher than 50 °C for extended periods of time.

Using the shaver

Personalizing your shaver

By holding down the accelerator button $-/+$ (13 or 14) you can adjust the shaving power to your individual needs in the different areas of your face from sensitive to intensive. The pilot light in the start button (12) changes within the following range:

(-) sensitive shave

- light blue

- dark blue

- green

(+) intensive shave

For a thorough and fast shave we recommend the green (intensive) setting.

When switching on next time, the last used setting will be activated.

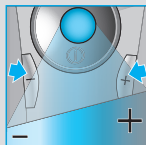

Tips for the perfect dry shave

For best shaving results, Braun recommends you follow 3 simple steps:

1. Always shave before washing your face.
2. At all times, hold the shaver at right angles (90°) to your skin.
3. Stretch your skin and shave against the direction of your beard growth.

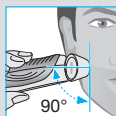

How to use

Press the on/off switch (12) to operate the shaver:

- The pivoting shaver head and floating foils automatically adjust to every contour of your face.
- To shave hard to reach areas (e.g. under the nose) slide the shaver head lock switch (10) to the back position to lock the pivoting head at an angle.
- To trim sideburns, moustache or beard, slide the pop-out long hair trimmer (11) upwards.

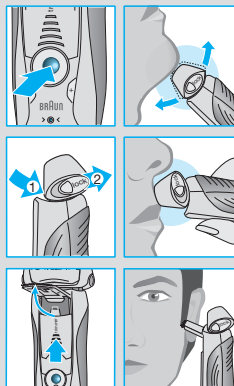

Cleaning

Automatic cleaning

After each shave, return the shaver to the Clean&Renew station and proceed as described above in the section «Before shaving».

All charging and cleaning needs are then automatically taken care of. With daily use, a cleaning cartridge should be sufficient for about 30 cleaning cycles.

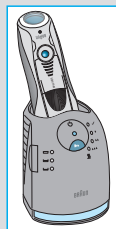

The hygienic cleaning cartridge contains denatured ethanol, which once opened will naturally evaporate slowly into the surrounding air. Each cartridge, if not used daily, should be replaced after approximately 8 weeks.

The cleaning cartridge also contains lubricants, which may leave residual marks on the outer foil frame after cleaning. However, these marks can be removed easily by wiping gently with a cloth or soft tissue paper.

Manual cleaning

Rinsing the shaver head under running water is an alternative way to keep the shaver clean, especially when travelling:

- Switch the shaver on (cordless) and rinse the shaving head under hot running water. You may use liquid soap without abrasive substances. Rinse off all foam and let the shaver run for a few more seconds.
- Next, switch off the shaver, press the release button ⑨ to remove the Foil & Cutter cassette ⑧ and let it dry.
- If you regularly clean the shaver under water, then once a week apply a drop of light machine oil on top of the Foil & Cutter cassette.

Alternatively, you may clean the shaver with a brush:

- Switch off the shaver. Remove the Foil & Cutter cassette ⑧ and tap it out on a flat surface. Using a brush, clean the inner area of the pivoting head. However, do not clean the cassette with the brush as this may damage it.

Cleaning the housing

From time to time clean the housing of the shaver and the Clean&Renew station with a damp cloth, especially inside the cleaning chamber where the shaver rests.

Replacing the cleaning cartridge

After having pressed the lift button ② to open the housing, wait for a few seconds before removing the used cartridge to avoid any dripping. Before discarding the used cartridge, make sure to close the openings using the lid of the new cartridge, since the used cartridge will contain contaminated cleaning solution.

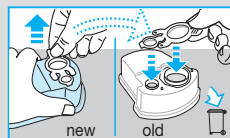
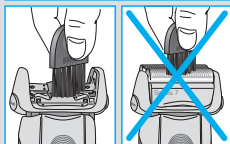
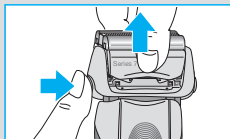
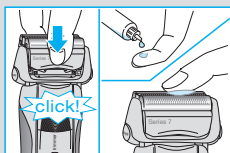
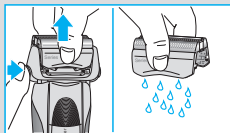
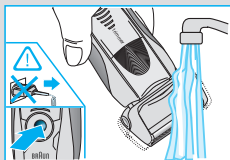

Keeping your shaver in top shape

Replacing the Foil & Cutter cassette / reset

To maintain 100% shaving performance, replace the Foil & Cutter cassette ⑧, when the replacement symbol lights up on the shaver display ⑯ (after about 18 months) or when cassette is worn.

The replacement symbol will remind you during the next 7 shaves to replace the Foil & Cutter cassette. Then the shaver will automatically reset the display.

After you have replaced the Foil & Cutter cassette, use a ball-pen to push the reset button ⑮ for at least 3 seconds to reset the counter. While doing so, the replacement light blinks and goes off when the reset is complete. The manual reset can be done at any time.

Accessories

Available at your dealer or Braun Service Centres:

- **Foil & Cutter cassette** 70S/70B
- **Cleaning cartridge Clean&Renew** CCR



Environmental notice

This product contains rechargeable batteries. In the interest of protecting the environment, please do not dispose of the product in household waste at the end of its useful life. Disposal can take place at a Braun Service Centre or at appropriate collection points provided in your country.



The cleaning cartridge can be disposed with regular household waste.

Subject to change without notice.

For electric specifications, see printing on the special cord set.

Trouble-Shooting

Problem:	Possible reason:	Remedy:
SHAVER		
Unpleasant smell from the shaver head.	<ol style="list-style-type: none"> 1. Shaver head is cleaned with water. 2. Cleaning cartridge is in use for more than 8 weeks. 	<ol style="list-style-type: none"> 1. When cleaning the shaver head with water only use hot water and from time to time some liquid soap (without abrasive substances). Remove Foil & Cutter cassette to let it dry. 2. Change cleaning cartridge at least every 8 weeks.
Battery performance dropped significantly.	<ol style="list-style-type: none"> 1. Foil and cutter are worn which requires more power for each shave. 2. Shaver head is regularly cleaned with water but not lubricated. 	<ol style="list-style-type: none"> 1. Renew Foil & Cutter cassette. 2. If the shaver is regularly cleaned with water, apply a drop of light machine oil on top of the foil once a week for lubrication.
Shaving performance dropped significantly.	<ol style="list-style-type: none"> 1. Foil and cutter are worn. 2. Personal setting of shaving performance has been changed. 3. Shaving system is clogged. 	<ol style="list-style-type: none"> 1. Renew Foil & Cutter cassette. 2. For a thorough and fast shave we recommend the green (intensive) setting. 3. Soak the Foil & Cutter cassette into hot water with a drop of dish liquid. Afterwards rinse it properly and tap it out. Once dry apply a drop of light machine oil on the foil.
Shaver turns off with fully charged battery.	Foil and cutter are worn which requires more power than the motor can deliver. The appliance turns off.	<ul style="list-style-type: none"> - Renew Foil & Cutter cassette. - Regularly oil the shaving system, especially when cleaning with water only.
Battery segments in the display are skipped with decreasing battery capacity.	Foil and cutter are worn which requires more power for each shave.	<ul style="list-style-type: none"> - Renew Foil & Cutter cassette. - Regularly oil the shaving system, especially when cleaning with water only.
Shaving parts have been changed recently but replacement symbol lights up.	Reset button has not been pushed.	<ul style="list-style-type: none"> - Push the reset button for at least 3 seconds to reset the counter.

CLEAN&RENEW STATION

Shaving system is still wet after cleaning Program has been completed.	<ol style="list-style-type: none">1. Drain of the Clean&Renew station is clogged.2. Cleaning cartridge has been used for quite a while.	<ol style="list-style-type: none">1. Clean the drain with a wooden toothpick. Regularly wipe the tub clean.2. The ethanol proportion has decreased while the oil proportion has increased. Remove residue with a cloth.
Cleaning does not start when pressing the start button.	<ol style="list-style-type: none">1. Shaver is not placed properly in the Clean&Renew station.2. Cleaning cartridge contains not enough cleaning fluid (display lights red).3. Appliance is in stand-by mode.	<ol style="list-style-type: none">1. Insert shaver into the Clean&Renew station (contacts of the shaver need to align with contacts in the station).2. Insert new cleaning cartridge.3. Press start button again.
Increased consumption of cleaning fluid.	Drain of the Clean&Renew station is clogged.	<ul style="list-style-type: none">- Clean the drain with a wooden toothpick.- Regularly wipe the tub clean.

Guarantee

We grant a 2 year guarantee on the product commencing on the date of purchase. Within the guarantee period we will eliminate any defects in the appliance resulting from faults in materials or workmanship, free of charge either by repairing or replacing the complete appliance at our discretion. This guarantee extends to every country where this appliance is supplied by Braun or its appointed distributor.

This guarantee does not cover: damage due to improper use, normal wear and tear (e.g. shaver foil or cutter block) as well as defects that have a negligible effect on the value or operation of the appliance. The guarantee becomes void if repairs are undertaken by unauthorised persons and if original Braun parts are not used.

To obtain service within the guarantee period, hand in or send the complete appliance with your sales receipt to an authorised Braun Customer Service Centre (address information available online at www.service.braun.com).

For UK only:

This guarantee in no way affects your rights under statutory law.

Français

Nos produits sont conçus pour répondre aux normes les plus élevées en matière de qualité, fonctionnalité et design. Nous espérons que vous apprécierez votre nouveau rasoir Braun.

Lisez l'intégralité des instructions d'utilisation, elles contiennent des informations de sécurité. Conservez ce document pour le consulter également ultérieurement.

Attention

Votre système de rasage est livré avec un cordon d'alimentation qui intègre une prise transformateur basse tension. Vous ne devez remplacer ou modifier aucun de ses composants, afin d'éviter tout risque d'électrocution. Utilisez uniquement le cordon d'alimentation fourni avec votre rasoir.

Ne vous rasez pas avec une grille ou un cordon endommagés.



Cet appareil peut être utilisé sans cordon d'alimentation dans le bain ou sous la douche. Dans ces cas pour des raisons de sécurité, utilisez uniquement l'appareil sur batterie.

Cet appareil peut être utilisé par des enfants de 8 ans et plus et par des personnes dont les capacités physiques, sensorielles ou mentales sont réduites, ou des personnes dénuées d'expérience ou de connaissance, si elles ont pu bénéficier, par l'intermédiaire d'une personne responsable de leur sécurité, d'une surveillance ou d'instructions préalables concernant l'utilisation de l'appareil en toute sécurité et les dangers encourus. Les enfants ne doivent pas jouer avec l'appareil. Le nettoyage et l'entretien ne doivent pas être faits par des enfants, à moins qu'ils ne soient âgés de plus de 8 ans et qu'ils ne soient sous surveillance.

Afin d'éviter toute fuite du liquide de nettoyage, placez le système autonettoyant Clean&Renew sur une surface plane et stable. Lorsqu'une cartouche de liquide nettoyant est installée, ne pas incliner, ne pas manipuler brusquement ou transporter le système autonettoyant pour éviter de renverser le liquide de nettoyage de la cartouche. Veuillez ne pas mettre le système dans une armoire de toilette, au dessus d'un radiateur, ni le placer sur une surface polie ou vernie.

La cartouche de liquide nettoyant contient du liquide hautement inflammable, gardez-la à l'écart des sources d'ignition. Ne fumez pas à proximité. Ne l'exposez pas directement à la lumière du soleil pendant une longue période.

Ne remplissez pas la cartouche et utilisez uniquement les cartouches de nettoyage d'origine Braun.

Description

Système autonettoyant Clean&Renew

- ① Indicateur du niveau de liquide de nettoyage
- ② Bouton poussoir pour remplacer la cartouche
- ③ Contacts station-rasoir
- ④ Bouton de démarrage du nettoyage
- ④a Bouton de nettoyage rapide
- ⑤ Témoins lumineux du cycle de nettoyage
- ⑥ Prise d'alimentation de la station
- ⑦ Cartouche de liquide nettoyant

Rasoir

- ⑧ Cassette de rasage
- ⑨ Bouton d'éjection de la cassette
- ⑩ lock de verrouillage de la tête du rasoir
- ⑪ Tondeuse rétractable pour poils longs
- ⑫ Interrupteur marche/arrêt
- ⑬ – bouton de réglage sensible
- ⑭ + bouton de réglage intensif
- ⑮ Bouton de réinitialisation
- ⑯ Ecran d'affichage du rasoir
- ⑰ Contacts rasoir-station
- ⑱ Prise d'alimentation du rasoir
- ⑲ Trousse de voyage
- ⑳ Cordon d'alimentation

Avant le rasage

Avant la première utilisation, branchez le rasoir à une prise électrique en utilisant le cordon d'alimentation ⑳, procédez comme suit :

Installation du système autonettoyant Clean&Renew

- En utilisant le cordon d'alimentation ⑳, raccordez la prise d'alimentation ⑥ du système à une prise de courant.
- Appuyez sur le bouton curseur ② pour ouvrir le boîtier.
- Posez la cartouche de liquide nettoyant ⑦ à plat sur une surface stable et plane (par exemple une table).
- Retirez délicatement l'opercule de la cartouche.
- Introduisez la cartouche dans la base de la station aussi loin que possible.
- Fermez doucement en abaissant le boîtier jusqu'à son verrouillage.

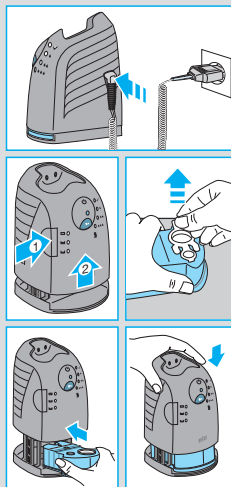

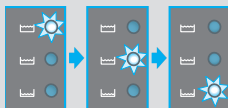

L'indicateur du niveau de liquide de nettoyage ① indique la quantité de liquide dans la cartouche :

 Jusqu'à 30 cycles de nettoyage disponibles

 Jusqu'à 7 cycles de nettoyage restants

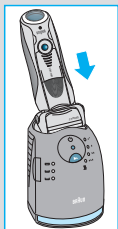

 Une nouvelle cartouche de nettoyage est nécessaire



Mise en charge et nettoyage du rasoir

Mettre la tête de rasage du rasoir dans le système autonettoyant. (Les contacts ⑱ au dos du rasoir s'aligneront avec les contacts ③ du système autonettoyant.) **Important : le rasoir doit être sec et propre de toute trace de savon ou de mousse.**

Si nécessaire, le système Clean&Renew rechargera automatiquement le rasoir. Le niveau de propreté du rasoir sera également analysé et un des témoins lumineux du cycle de nettoyage ⑤ suivants s'allumera :

- ✓ le rasoir est propre
-  un rapide nettoyage économique est nécessaire
-  un nettoyage de niveau normal est nécessaire
-  un nettoyage intensif est nécessaire

Une fois que le système a déterminé le programme de nettoyage le mieux adapté, appuyez sur le bouton de démarrage du nettoyage ④.

Pour de meilleurs résultats de rasage, nous recommandons un nettoyage après chaque rasage.

Pendant le nettoyage, le voyant lumineux du cycle de nettoyage en cours clignotera. Chaque cycle de nettoyage a plusieurs phases, au cours desquelles le liquide nettoyant lave la tête du rasoir puis un système de chauffage sèche la tête du rasoir. Selon le programme sélectionné, la durée totale du cycle de nettoyage varie entre 32 et 43 minutes.

Le cycle de nettoyage ne doit pas être interrompu. Pendant la phase de séchage, la tête du rasoir peut être chaude et humide.

Lorsque le programme est terminé, le voyant lumineux bleu ✓ s'allume. Votre rasoir est désormais propre et prêt à être utilisé.

Nettoyage rapide

Appuyez sur le bouton de nettoyage rapide ④a pour démarrer le cycle de nettoyage rapide sans séchage. Ce cycle dure environ 25 secondes seulement et est recommandé si vous n'avez pas le temps d'utiliser l'un des cycles automatiques de nettoyage. Si vous retirez le rasoir

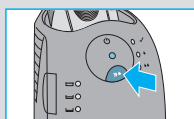
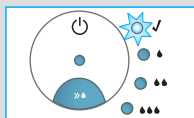
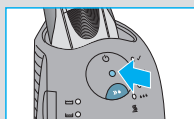
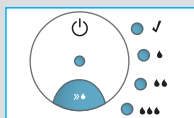

juste après la fin du programme, essayez la tête du rasoir avec un mouchoir en papier afin d'éviter qu'elle ne goutte.

Mode stand-by

10 minutes après la fin de la charge ou du nettoyage, la système Clean&Renew passe en mode stand-by : les voyants lumineux de la station Clean&Renew s'éteignent.

Ecran d'affichage du rasoir

L'afficheur du rasoir  indique le niveau de charge de la batterie sur la gauche, et le niveau de propreté (hygiène) sur la droite. (6 segments noirs sont affichés de chaque côté lorsque la batterie est complètement chargée et le rasoir propre).

Segments de la batterie :

Pendant le chargement ou lors de l'utilisation du rasoir, les segments de la batterie correspondants clignoteront. En charge complète, les 6 segments sont affichés. Les segments disparaissent graduellement au fur et à mesure du déchargement.

Indicateur de faible charge

Le témoin lumineux rouge clignote pour indiquer que la charge de la batterie est faible. La capacité restante de la batterie est suffisante pour 2 à 3 rasages.

Segments d'hygiène :

Les 6 segments d'hygiène apparaissent une fois que le rasoir a été nettoyé dans le système Clean&Renew. Lorsque le rasoir est utilisé, les segments d'hygiène s'effacent l'un après l'autre. Quand le rasoir est installé dans le système autonettoyant, le système sélectionne automatiquement le cycle de nettoyage approprié, puis en fin de cycle tous les segments de propreté s'affichent. Sur le plan hygiénique il n'est pas aussi performant de rincer le rasoir sous l'eau du robinet que de le nettoyer dans le système autonettoyant ; c'est pourquoi les segments d'hygiène s'affichent uniquement lorsque le rasoir a été nettoyé dans le système Clean&Renew.

Informations sur la charge

- Une charge complète est acquise en 1 heure et procure jusqu'à 50 minutes de temps de rasage sans fil. L'autonomie peut varier selon la densité, la longueur et la dureté de votre barbe ainsi que de la température ambiante. Un temps de Charge rapide de 5 minutes est suffisant pour un rasage.



- La température ambiante recommandée pour charger le rasoir est comprise entre 5 °C et 35 °C. La batterie peut ne pas se charger correctement ou pas du tout à des températures extrêmement basses ou élevées. La température ambiante recommandée pour se raser est comprise entre 15° C et 35 °C. N'exposez pas votre rasoir à des températures supérieures à 50 °C pendant une période prolongée.

Utilisation du rasoir

Personnalisez votre rasoir

A l'aide des boutons de réglage (-/+) sensible (sensitive) ⑬ et intensif (intensive) ⑭, vous pouvez sélectionner le meilleur réglage pour raser les différentes zones de votre visage et pour répondre à vos besoins spécifiques. Les différents réglages sont indiqués par la couleur du témoin lumineux dans l'interrupteur marche/arrêt ⑫ :

(-) Rasage doux

- bleu clair
- bleu foncé
- vert

(+) Rasage puissant

Pour un rasage complet et rapide, nous recommandons le réglage vert (+) (intensif).

Lors de la prochaine mise en marche, le dernier réglage utilisé sera sélectionné.

Conseils pour un rasage parfait

Pour des résultats de rasage optimaux, Braun vous invite à suivre les 3 recommandations suivantes :

1. Rasez-vous toujours avant de vous laver le visage.
2. Tenez toujours le rasoir à angle droit (90°) par rapport à votre peau.
3. Tendez la peau et rasez la barbe dans le sens inverse de la pousse du poil.

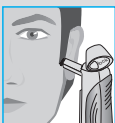
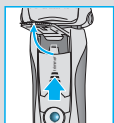
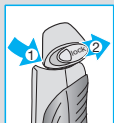
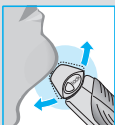
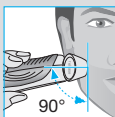
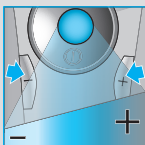

Utilisation

Appuyez sur l'interrupteur marche/arrêt ⑫ pour mettre en marche le rasoir :

- La tête pivotante du rasoir et les grilles flexibles s'adaptent automatiquement aux contours de votre visage.
- Pour raser les zones difficiles à atteindre (ex. : sous le nez), faites glisser le verrouillage de la tête du rasoir ⑩ vers l'arrière pour bloquer la tête pivotante en position inclinée.
- Pour tailler les pattes, moustache et barbe, faites coulisser la tondeuse rétractable pour poils longs ⑪ vers le haut.

Nettoyage

Nettoyage automatique

Après chaque utilisation mettre le rasoir dans la station Clean&Renew et procédez comme décrit ci-dessus dans la rubrique « Avant le rasage ».

La mise en charge et le nettoyage sont automatiques. Pour une utilisation quotidienne, une cartouche de liquide nettoyant sera suffisante pour environ 30 cycles de nettoyage.

Le liquide nettoyant de la cartouche contient de l'éthanol dénaturé (voir cartouche), dont une partie s'évaporera naturellement et lentement dans l'air ambiant après ouverture lors des utilisations. Si elle n'est pas utilisée quotidiennement, chaque cartouche doit être remplacée toutes les 8 semaines environ.

La cartouche de liquide nettoyant contient également des lubrifiants, qui peuvent laisser des traces sur le châssis plastique de la grille en fin de nettoyage. Ces traces peuvent s'enlever facilement à l'aide d'un tissu ou d'un papier de soie doux.

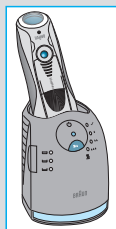

Nettoyage manuel

Une autre façon de nettoyer la tête du rasoir, tout particulièrement lorsque vous voyagez, est de la rincer sous l'eau courante :

- Mettez le rasoir en marche (sans cordon d'alimentation) et rincez la tête du rasoir sous le robinet. Il est possible d'utiliser du savon liquide ne contenant pas de substance abrasive. Rincez toute la mousse et laissez le rasoir en marche pendant quelques secondes.
- Ensuite, arrêtez le rasoir, appuyez sur le bouton d'éjection de la cassette ⑨ pour retirer la cassette de rasage ⑧ et laissez-la sécher.
- Si vous nettoyez régulièrement le rasoir sous l'eau, appliquez ensuite une fois par semaine une goutte d'huile fluide de machine à coudre sur le haut de la cassette de rasage.

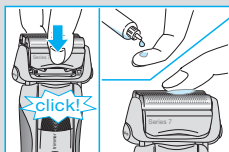
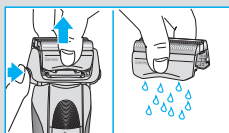
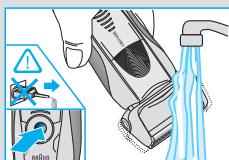

Vous pouvez aussi nettoyer le rasoir à sec avec la brosse fournie.

- Arrêtez le rasoir. Retirez la cassette de rasage ⑧ et tapotez-la sur une surface plane. Nettoyez l'intérieur de la tête pivotante à l'aide de la brosse. Toutefois, ne nettoyez pas la cassette avec la brosse car cela risque de l'endommager.

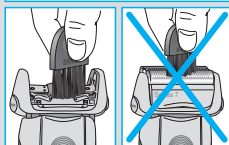
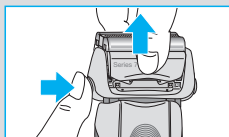

Nettoyage du boîtier

Nettoyez le boîtier du rasoir et la station Clean&Renew de temps en temps à l'aide d'un linge humide, en particulier à l'intérieur du bac de nettoyage dans lequel se place la tête de rasage.

Remplacement de la cartouche de liquide nettoyant

Après avoir appuyé sur le bouton poussoir ② pour ouvrir le boîtier, attendez quelques secondes avant de retirer la cartouche usagée pour éviter qu'elle ne goutte.

Avant de jeter la cartouche usagée contenant le reste du liquide de nettoyage souillé, refermer ses ouvertures à l'aide de l'opercule de la nouvelle cartouche.

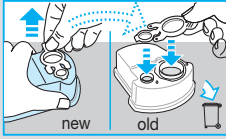

Gardez votre rasoir en bon état

Remplacement de la cassette de rasage / réinitialisation

Pour conserver une performance de rasage efficace à 100 %, remplacez la cassette de rasage ⑧ lorsque le symbole s'allume sur l'écran du rasoir ⑩ (au bout de 18 mois environ) ou lorsque la cassette est usée.

Le symbole de remplacement vous rappellera durant les 7 prochains rasages de remplacer la cassette de rasage. Le rasoir réinitialisera ensuite automatiquement l'écran.

Après le remplacement de la cassette de rasage, utilisez un stylo pour presser le bouton de réinitialisation ⑮ pendant au moins 3 secondes afin de réinitialiser le compteur.

Le témoin lumineux de remplacement clignote et s'éteint lorsque la réinitialisation est terminée. Il est possible de faire une réinitialisation manuelle à tout moment.

Accessoires

Disponibles chez votre vendeur ou dans les centres de service Braun :

- **Cassette de rasage 70S**
- **Cartouche de liquide nettoyant Clean&Renew CCR**

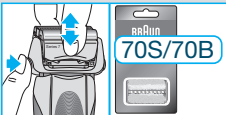

Informations relatives à l'environnement

Ce produit contient des batteries rechargeables. Dans un souci de protection de l'environnement, veuillez ne pas jeter le produit avec les ordures ménagères au terme de son cycle de vie. Vous pouvez remettre ce produit au centre de service Braun ou aux points de collecte dans votre pays.



La cartouche de nettoyage peut être jetée dans la poubelle ménagère.

Susceptible d'être modifié sans préavis.

Pour les spécifications électriques, se référer aux inscriptions sur le bloc d'alimentation.

Dépannage

Problème	Cause possible	Résolution
RASOIR ELECTRIQUE		
La tête du rasoir dégage une odeur désagréable.	<ol style="list-style-type: none"> 1. La tête du rasoir est nettoyée avec de l'eau. 2. La cartouche de liquide de nettoyage est en utilisation depuis plus de 8 semaines. 	<ol style="list-style-type: none"> 1. Lors du nettoyage de la tête de rasage à l'eau utiliser uniquement de l'eau chaude et de temps en temps du savon liquide (sans substance abrasive). Retirer la cassette de rasage et laissez-la sécher. 2. Remplacez la cartouche au moins toutes les 8 semaines.
La performance de la batterie a considérablement diminué.	<ol style="list-style-type: none"> 1. La cassette de rasage est usée ce qui consomme plus de puissance pour chaque rasage. 2. La tête de rasoir est régulièrement nettoyée à l'eau sans être lubrifiée. 	<ol style="list-style-type: none"> 1. Remplacez la cassette de rasage. 2. Si vous nettoyez régulièrement le rasoir sous l'eau, appliquez ensuite une fois par semaine une goutte d'huile fluide de machine à coudre sur le haut de la cassette de rasage.
Les performances de rasage ont considérablement baissé.	<ol style="list-style-type: none"> 1. La cassette de rasage est usée. 2. Votre réglage personnel du rasoir a été modifié. 3. Le système de rasage est encrassé. 	<ol style="list-style-type: none"> 1. Remplacez la cassette de rasage. 2. Pour un rasage complet et rapide, nous recommandons le réglage vert (intensif). 3. Faire tremper la cassette de rasage dans l'eau chaude avec une goutte de liquide vaisselle. Ensuite rincez bien et tapotez-la pour en faire partir les résidus. Une fois la cassette sèche appliquez une goutte d'huile fluide de machine à coudre sur le haut de la cassette de rasage.
Le rasoir s'arrête avec une batterie complètement chargée.	La cassette de rasage est usée et demande plus de puissance que le moteur peut fournir. L'appareil s'arrête.	<ul style="list-style-type: none"> – Remplacez la cassette de rasage. – Régulièrement appliquer de l'huile sur la cassette de rasage, surtout si vous la nettoyez exclusivement à l'eau.
À l'écran, l'affichage de la charge de la batterie diminue en sautant des segments avec une baisse rapide de la capacité de la batterie.	La cassette de rasage est usée ce qui consomme plus de puissance à chaque rasage.	<ul style="list-style-type: none"> – Remplacez la cassette de rasage. – Régulièrement appliquer de l'huile sur la cassette de rasage, surtout si vous la nettoyez exclusivement à l'eau.

La cassette de rasage a été remplacée récemment et le témoin lumineux de remplacement reste éclairé.	Le reset n'a pas été fait en appuyant sur le bouton reset.	– Appuyez sur le bouton de réinitialisation pendant au moins 3 secondes pour remettre le compteur à zéro.
--	--	---

STATION CLEAN&RENEW

La tête du rasoir est encore humide à la fin d'un programme de nettoyage.	<ol style="list-style-type: none"> 1. L'orifice d'évacuation du liquide de la station du Clean&Renew est bouché. 2. La recharge de liquide de nettoyage est utilisée depuis un certain temps. 	<ol style="list-style-type: none"> 1. Nettoyer l'orifice d'évacuation avec un cure-dents en bois. Nettoyer régulièrement le bac de nettoyage. 2. La proportion d'alcool a diminué alors que celle de l'huile a augmentée. Avec un chiffon essuyer les résidus.
Le nettoyage ne démarre pas lorsque vous appuyez sur le bouton de démarrage.	<ol style="list-style-type: none"> 1. Rasoir n'est pas positionné correctement dans la station Clean&Renew. 2. La cartouche ne contient pas suffisamment de liquide de nettoyage (le voyant clignote en rouge). 3. L'appareil est en mode stand-by. 	<ol style="list-style-type: none"> 1. Positionnez correctement le rasoir dans la station Clean&Renew et appliquez-le sur l'arrière de la station (les plots de contact du rasoir doivent s'aligner avec ceux de la station). 2. Insérer une nouvelle cartouche de nettoyage. 3. Appuyez de nouveau sur le bouton de démarrage.
La consommation de liquide de nettoyage a augmenté.	L'orifice de retour de la station Clean&Renew est bouché.	<ul style="list-style-type: none"> – Nettoyez l'orifice d'évacuation avec un cure-dent en bois. – Essuyez régulièrement le bac de nettoyage.

Garantie

Nous accordons une garantie de 2 ans sur ce produit, à partir de la date d'achat. Pendant la durée de la garantie, Braun prendra gratuitement à sa charge la réparation des vices de fabrication ou de matière en se réservant le droit de décider si certaines pièces doivent être réparées ou si l'appareil lui-même doit être échangé. Cette garantie s'étend à tous les pays où cet appareil est commercialisé par Braun ou son distributeur exclusif.

Cette garantie ne couvre pas : les dommages occasionnés par une utilisation inadéquate, l'usure normale (par exemple, grille et bloc-couteaux) ainsi que les défauts d'usures qui ont un effet négligeable sur la valeur ou l'utilisation de l'appareil. Cette garantie devient caduque si des réparations ont été effectuées par des personnes non agréées par Braun et si des pièces de rechange ne provenant pas de Braun ont été utilisées. Pour toute réclamation intervenant pendant la période de garantie, retournez ou rapportez l'appareil ainsi que l'attestation de garantie à votre revendeur ou à un Centre Service Agréé Braun.

Appelez au 0 800 944 802 (ou se référez à <http://www.service.braun.com>) pour connaître le Centre Service Agréé Braun le plus proche de chez vous.

Clause spéciale pour la France

Outre la garantie contractuelle exposée ci-dessus, nos clients bénéficient de la garantie légale des vices cachés prévue aux articles 1641 et suivants du Code civil.

Español

Nuestros productos han sido diseñados para cumplir los más altos estándares de calidad, funcionalidad y diseño. Esperamos que su nueva afeitadora Braun sea de tu entera satisfacción.

Lea las instrucciones completamente, contienen información de seguridad. Guárdelas para consultarlas en el futuro.

Precaución

Esta afeitadora incluye un cable de conexión a la red eléctrica. No cambie o manipule ninguna de sus partes, de otro modo podría correr el riesgo de recibir una descarga eléctrica.

Utilice solo el cable especial suministrado con su afeitadora.

No se depile si una lamina o un cable están en mal estado.



Este dispositivo es apto para su uso en baño o ducha. Por razones de seguridad, se tiene que usar siempre desenchufado.

Este aparato puede ser utilizado por niños a partir de los 8 años y personas con capacidades físicas, sensoriales o mentales reducidas o con falta de experiencia y conocimiento si se les ha dado la supervisión o instrucciones adecuadas para el uso seguro del aparato y entienden los riesgos que implica. Los niños no deberían jugar con el aparato.

Los niños no deberían realizar la limpieza y el mantenimiento del aparato a no ser que sean mayores de 8 años y lo hagan bajo supervisión.

Para evitar filtraciones o escapes de la solución limpiadora del cartucho limpiador, sitúe el centro Clean&Renew sobre una superficie plana y estable. No lo incline, agite o mueva de sitio el centro Clean&Renew cuando el cartucho esté colocado dentro de él. No coloque el centro Clean&Renew dentro de una vitrina de espejos, o deje sobre radiadores, ni sobre superficies pulidas o lacadas. No debe exponerlo a la luz directa del sol.

El líquido del cartucho contiene líquido altamente inflamable. Manténgalo alejado de fuentes de calor, no fume cerca de él, ni lo deje sobre un radiador. Manténgalo fuera del alcance de los niños.

No intente rellenar el líquido del cartucho y utilice recambios originales de Braun.

Descripción

Centro Cargador Limpiador Clean&Renew

- ① Pilotos indicadores de nivel de líquido limpiador en el cartucho
- ② Botón de apertura del compartimento que aloja el cartucho limpiador
- ③ Conectores del centro Clean&Renew con la afeitadora
- ④ Botón de comenzar limpieza
- ④a Botón de limpieza rápida
- ⑤ Pilotos indicadores tipo de limpieza
- ⑥ Clavija de entrada del cable de conexión a la red eléctrica con el centro Clean&Renew
- ⑦ Cartucho limpiador

Afeitadora

- ⑧ Lámina y bloque de cuchillas
- ⑨ Botón para liberar la lámina y el bloque de cuchillas
- ⑩ Botón para bloquear el movimiento del cabezal (lock)
- ⑪ Corta-patillas
- ⑫ Botón de encendido y apagado
- ⑬ – botón para la opción sensibles
- ⑭ + botón para la opción intensivo
- ⑮ Botón de re-inicio
- ⑯ Pantalla digital de la afeitadora
- ⑰ Conectores de la afeitadora con el centro Clean&Renew
- ⑱ Clavija de entrada del cable de conexión a la red eléctrica con la afeitadora
- ⑲ Estuche de viaje
- ⑳ Cable de conexión a la red eléctrica

Antes del afeitado

Antes del primer afeitado debe conectar al afeitadora a la red eléctrica usando el cable de conexión a la red eléctrica ⑳ o alternativamente proceder como se indica a continuación:

Instalación del Centro Cargador Limpiador Clean&Renew

- Conecte el cable de conexión a la red eléctrica ⑳ a la clavija de entrada del cable de conexión a la red eléctrica ⑥, y este a su vez a la red eléctrica.
- Presione el botón de apertura del compartimento que aloja el cartucho limpiador ② y ábralo.
- Coloque el cartucho limpiador ⑦ sobre una superficie plana y estable (por ej. una mesa).
- Extraiga con cuidado la tapa del cartucho.

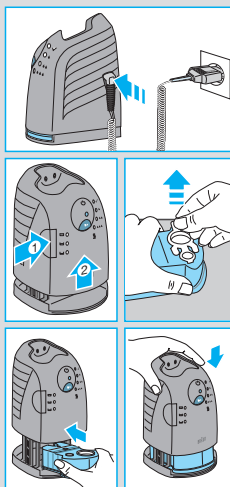

- Deslice el cartucho horizontalmente hasta que al fondo del compartimiento hasta que ajuste perfectamente.
- Cierre cuidadosamente el compartimiento presionando hacia abajo la parte superior del centro hasta que se haya cerrado.

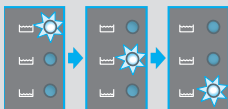

Los pilotos indicadores de nivel de líquido limpiador en el cartucho ① mostrarán la cantidad de líquido disponible en el cartucho:

 carga completa de líquido limpiador – hasta 30 limpiezas

 líquido limpiador disponible para más de 7 limpiezas

 es necesario cambiar el cartucho limpiador

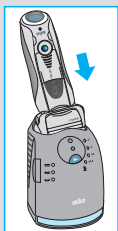

Recarga y limpieza de la afeitadora

Introduzca el cabezal de la afeitadora en el centro Clean&Renew (los conectores de la afeitadora con el centro Clean&Renew ⑩ se ajustarán al correspondiente conector de enganche ③ del centro Clean&Renew).

Importante: La afeitadora tiene que estar seca y libre de todo tipo de residuos como espuma o jabón!

Si el sistema detecta que es necesario, comenzará a cargar la afeitadora. Por otra parte, el centro Clean&Renew analizará automáticamente el estado de limpieza de la afeitadora y uno de los cuatro diodos de los que consta el indicador de estado de limpieza ⑤ se encenderá:

- ✓ la afeitadora está limpia
- la afeitadora necesita una limpieza rápida
- la afeitadora necesita una limpieza normal
- la afeitadora necesita una limpieza intensiva

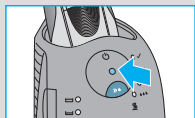
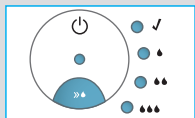

Si el centro Clean&Renew ha seleccionado uno de los tres programas de limpieza, éste no comenzará hasta que se presione el botón de comenzar limpieza ④. **Recomendamos que se efectúe una limpieza después de cada afeitado.**

Mientras se efectúa la limpieza, el piloto correspondiente al programa de limpieza seleccionado parpadeará. Cada limpieza consta de varios ciclos de limpieza, durante los cuales el líquido limpiador actuará en el cabezal, y de una fase de secado. La duración total del proceso de limpieza oscila entre los 32 y 43 minutos.

El proceso de limpieza no debe ser interrumpido. Durante la fase de secado, los componentes de metal de la afeitadora pueden estar calientes.

Una vez terminado el programa de limpieza, el piloto azul ✓, que se encuentra en el indicador de programas de limpieza, se encenderá. La afeitadora estará limpia y lista para su uso.

Limpieza rápida

Presione el botón de limpieza rápida (4a) para comenzar el proceso que no incluye proceso de secado. Este proceso dura sólo unos 25 segundos y está recomendado cuando no tiene tiempo para esperar un proceso completo de limpieza. Al retirar la afeitadora al terminar el proceso, limpie el cabezal con un pañuelo para evitar el goteo.

Modo ahorro de energía

10 minutos después de terminar el proceso de carga o limpieza, el centro Clean&Renew pasará a modo de ahorro de energía: los pilotos de centro Clean&Renew se apagarán.

La pantalla digital de la afeitadora

La pantalla digital de la afeitadora (16) muestra el nivel de carga de la batería a la izquierda, y el nivel de limpieza a la derecha. (6 pilotos de nivel indican el nivel de carga y de limpieza).

Niveles de carga:

Durante el proceso de carga o de uso de la afeitadora, el respectivo nivel de carga parpadeará. Cuando la batería esté totalmente cargada los 6 niveles de cargas se visualizarán. Conforme la batería pierda carga los niveles de carga irán desapareciendo.

Indicador de carga baja

El indicador de carga baja representado por un marco rojo parpadea indicando que la batería se está agotando. La batería restante es suficiente para 2 o 3 afeitados.

Nivel de limpieza:

Los 6 niveles de limpieza se visualizarán después de limpiar la afeitadora en el centro Clean&Renew. Cuando la afeitadora se esté utilizando los niveles de limpieza irán desapareciendo. Una vez colocada la afeitadora en el centro Clean&Renew, el sistema seleccionará automáticamente el programa de limpieza adecuado y reestablecerá los niveles de limpieza al máximo. Lavar la afeitadora bajo del agua no es tan higiénico como hacerlo con el centro

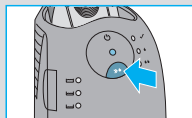
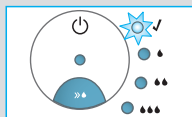

Clean&Renew, y los niveles de limpieza sólo se reestablecerán cuando la afeitadora se limpie en el centro Clean&Renew.

Información de carga

- Una carga completa tarda aproximadamente 1 hora y proporciona 50 minutos de afeitado sin cables. Esto puede variar dependiendo de la longitud de la barba y la temperatura ambiental. Una carga rápida de 5 minutos es suficiente para un afeitado.
- La temperatura ambiental recomendada para la carga se sitúa entre 5 °C y 35 °C. En condiciones de temperaturas extremadamente bajas o altas la batería puede no cargarse, o no hacerlo adecuadamente. No exponga la afeitadora a temperaturas superiores a 50 °C durante períodos prolongados de tiempo.

Afeitado personalizado

Personalice su afeitadora

Presionando de forma continuada el botón acelerador -/+ (13 o 14) puede ajustar la potencia de afeitado a sus necesidades individuales en las diferentes áreas de tu cara desde un modo sensible a intensivo. El piloto luminoso en el botón de encendido 12 cambia de la siguiente forma:

(-) afeitado sensible

- azul claro
- azul oscuro
- verde

(+) afeitado intensivo

Para un afeitado apurado y rápido recomendamos el modo verde (intensivo).

Cuando encienda de nuevo la afeitadora la próxima vez se activará el modo último que haya activado.

Consejos para un afeitado perfecto

Para tener un mejor afeitado, Braun recomienda que siga los siguientes 3 pasos:

1. Aféitese siempre antes de lavarse la cara.
2. Aféitese siempre con la afeitadora en un ángulo de 90 grados con respecto a su piel.
3. Estire su piel y aféitese siempre en dirección contraria al crecimiento de su barba.

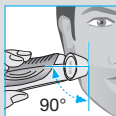
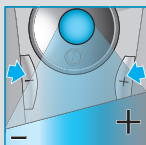

Modo de empleo

Presione el botón de encendido-apagado ⑫ para usar la afeitadora:

- El cabezal pivotante y las láminas flotantes se adaptan automáticamente a cada contorno de su rostro.
- Para afeitar zonas de difícil acceso (por ejemplo debajo de la nariz) deslice el cabezal hasta el ángulo deseado y pulse el botón «lock» para bloquear el movimiento pivotante del cabezal ⑩.
- Para recortar patillas, bigote o barba, deslice el corta-patillas ⑪ hacia arriba.

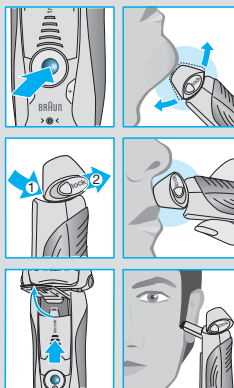

Limpeza

Limpeza automática

Después de cada afeitado, coloque la afeitadora en el centro Clean&Renew y proceda como se recoge en el apartado «Antes del afeitado». Toda limpieza y carga de su afeitadora se hace automáticamente. Usándola diariamente, el cartucho de limpieza tiene una vida aproximada de unos 30 ciclos de limpieza. El cartucho de limpieza higiénica contiene etanol desnaturalizado (especificaciones en el cartucho), que una vez abierto se evaporará lenta y naturalmente en el aire. Cada cartucho, si no se usa diariamente, deberá ser reemplazado aproximadamente cada 8 semanas.

El líquido limpiador también contiene lubricante, que puede dejar manchas en la lámina después de la limpieza. Estas manchas se pueden eliminar fácilmente pasando delicadamente sobre la lámina un pañuelo.

Limpeza manual

Limpiar el cabezal de la afeitadora bajo el agua es una manera alternativa de mantener la afeitadora limpia, especialmente en ocasiones como pueden ser viajes.

- Encienda la afeitadora, sin el cable conectado a la red eléctrica, y enjuague el cabezal de la afeitadora bajo el agua del grifo. Es posible usar un jabón natural que no contenga sustancias abrasivas. Aclare el jabón y deja la afeitadora en funcionamiento durante unos segundos más.
- A continuación, apague la afeitadora, presione el botón retire la lamina y bloque de cuchillas ⑨ y deje la lámina y bloque de cuchillas ⑧ desmontadas hasta que se sequen.
- Si limpia con regularidad la afeitadora bajo el agua, una vez a la semana aplique una gota de lubricante en la lámina y bloque de cuchillas.

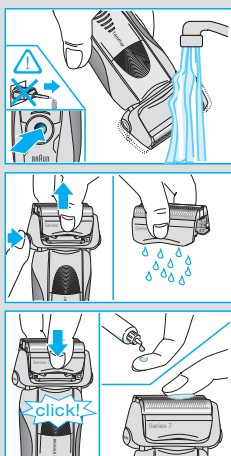
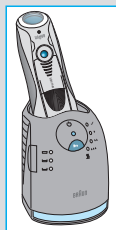

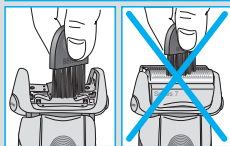
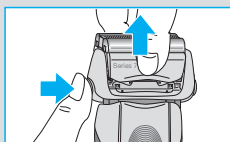

También puede limpiar su afeitadora con un cepillo.

- Apague la afeitadora. Extraiga la lámina y bloque de cuchillas ⑧ y déle unos pequeños golpecitos sobre una superficie lisa, para que se desprendan los restos de pelo. Con un cepillo, limpie la cara interna del cabezal. No debe limpiar ni la lámina con el cepillo ya que éstas podrían resultar dañadas.

Limpieza del centro Clean&Renew

Limpie el centro de vez en cuando con un paño húmedo, especialmente, el espacio donde se aloja la afeitadora.

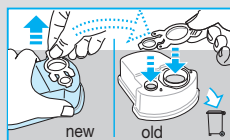

Sustitución del cartucho limpiador

Después de presionar el botón de apertura del compartimiento que aloja el cartucho limpiador ②, espere durante unos segundos antes de extraer el cartucho usado.

Antes de tirar el cartucho usado, es conveniente asegurarse de cerrar éste con la tapa del nuevo, de este modo que evitaremos efectos contaminantes por los restos de solución limpiadora que pudieran quedar.

Mantenga su afeitadora en óptimo estado

Reemplazo de la lámina y bloque de cuchillas / reiniciar (reset)

Para lograr un afeitado perfecto 100%, sustituya a lámina y bloque de cuchillas ⑧ cuando la luz indicadora de sustitución lo indique en la pantalla digital de la afeitadora ⑬ (una vez cada 18 meses) o cuando esté desgastado por el uso.

El piloto de sustitución se encenderá durante siete afeitados para recordar que es necesario cambiar la lámina y bloque de cuchillas. Después se borrará automáticamente.

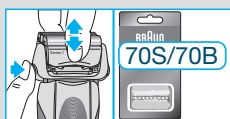

Una vez la lámina y bloque de cuchillas han sido cambiadas, con ayuda de un bolígrafo presionar el botón de reinicio ⑮ e durante 3 segundos para poner el contador a cero.

Mientras se hace el cambio de la lámina y bloque de cuchillas el piloto de sustitución parpadeará y se apagará cuando se haya finalizado el proceso de sustitución. El reinicio se puede hacer siempre que se desee.

Accesorios

Disponible en servicios técnicos de Braun o en tiendas o distribuidores autorizados Braun:

- **Lámina y bloque de cuchillas:** 70S/70B
- **Cartucho limpiador Clean&Renew:** CCR



Información medioambiental

Este producto contiene baterías recargables. Para preservar el medio ambiente, no tire este producto a la basura al final de su vida útil. Para reemplazarla puede acudir a un Centro de Asistencia Técnica Braun o a los puntos de recogida habilitados por los ayuntamientos.



El cartucho de líquido limpiador puede ser desechado en el contenedor de basuras habitual.

Sujeto a modificaciones sin previo aviso.

Las especificaciones eléctricas aparecen impresas en el cable de conexión a la red eléctrica.

Solución de problemas

Problema	Posible razón	Solución
AFEITADORA		
Olor desagradable en el cabezal de afeitado.	<ol style="list-style-type: none"> 1. El cabezal de afeitado se limpia con agua. 2. El cartucho de limpieza se ha usado durante más de 8 semanas. 	<ol style="list-style-type: none"> 1. Cuando limpie la afeitadora con agua utilice solamente agua caliente y de vez en cuando algo de jabón líquido (sin sustancias abrasivas). Extraiga la lámina y el bloque de cuchillas para que se sequen. 2. Cambie el cartucho de limpieza al menos cada 8 semanas.
La duración de la batería se redujo significativamente.	<ol style="list-style-type: none"> 1. La lámina y el recortador están desgastados por lo que se necesita más potencia para cada afeitado. 2. El cabezal de afeitado se limpia regularmente con agua pero no se lubrica. 	<ol style="list-style-type: none"> 1. Reemplace el bloque de lámina y cuchillas. 2. Si la afeitadora se limpia regularmente con agua, aplique una gota de aceite lubricante ligero para máquinas sobre la lámina una vez a la semana.
El rendimiento de afeitado se redujo significativamente.	<ol style="list-style-type: none"> 1. La lámina y el recortador están desgastados. 2. La configuración personal del modo de afeitado se ha cambiado. 3. El sistema de corte está obstruido. 	<ol style="list-style-type: none"> 1. Reemplace el bloque de lámina y cuchillas. 2. Para un afeitado apurado y rápido recomendamos el modo verde (intensivo). 3. Sumerja el bloque de lámina y cuchillas en agua caliente. Después enjuáguelo correctamente sacúdalo. Una vez esté seco aplique una gota de aceite lubricante ligero para máquinas en la lámina.
La afeitadora se apaga con la batería completamente cargada.	La lámina y el recortador están desgastados por lo que se necesita más potencia para cada afeitado.	<ul style="list-style-type: none"> - Reemplace el bloque de lámina y cuchillas. - Lubrique regularmente el sistema de corte, especialmente cuando lo limpie solo con agua
Los segmentos de batería en la pantalla se saltan con una capacidad de batería que decrece.	La lámina y el recortador están desgastados por lo que se necesita más potencia para cada afeitado.	<ul style="list-style-type: none"> - Reemplace el bloque de lámina y cuchillas. - Lubrique regularmente el sistema de corte, especialmente cuando lo limpie solo con agua.
Los elementos de corte se han cambiado recientemente pero el símbolo de cambio aparece encendido.	El botón de reinicio no ha sido pulsado.	<ul style="list-style-type: none"> - Pulse el botón de reinicio durante al menos 3 segundos para reinicio el contador.

ESTACIÓN CLEAN&RENEW

El sistema de afeitado está aún mojado después de que el programa se haya completado.	<ol style="list-style-type: none">1. El sumidero de la estación Clean&Renew está obstruido.2. El cartucho de limpieza se ha usado durante bastante tiempo.	<ol style="list-style-type: none">1. Limpie el sumidero con un palillo de Madera. Limpia regularmente el depósito/ bañera.2. La proporción de alcohol ha disminuido mientras que la de aceite se ha incrementado. Elimine los residuos con un trapo.
La limpieza no comienza al presionar el botón de comienzo.	<ol style="list-style-type: none">1. La afeitadora no está correctamente colocada en la estación Clean&Renew.2. El cartucho de limpieza no contiene suficiente fluido de limpieza (la pantalla parpadea en rojo).3. La estación se encuentra en modo de espera.	<ol style="list-style-type: none">1. Inserte la afeitadora en la estación Clean&Renew y haga presión en la parte trasera de la estación (los contactos de la afeitadora necesitan estar alineados con los contactos de la estación).2. Inserte el nuevo cartucho de limpieza.3. Presione el botón de comienzo, otra vez.
Aumento del consumo del fluido de limpieza.	El sumidero de la estación Clean&Renew está obstruido.	<ul style="list-style-type: none">- Limpie el sumidero con un palillo de Madera.- Limpia regularmente el depósito/bañera.

Garantía

Braun concede a este producto 2 años de garantía a partir de la fecha de compra.

Dentro del periodo de garantía, subsanaremos, sin cargo alguno, cualquier defecto del aparato imputable tanto a los materiales como a la fabricación, ya sea reparando, sustituyendo piezas, o facilitando un aparato nuevo según nuestro criterio.

La garantía no ampara averías por uso indebido, funcionamiento a distinto voltaje del indicado, conexión a un enchufe inadecuado, rotura, desgaste normal (p.ej. la lámina o bloque de cuchillas) por el uso que causen defectos o una disminución en el valor o funcionamiento del producto.

La garantía perderá su efecto en caso de ser efectuadas reparaciones por personas no autorizadas, o si no son utilizados recambios originales de Braun.

La garantía solamente tendrá validez si la fecha de compra es confirmada mediante la factura o el albarán de compra correspondiente.

Esta garantía tiene validez en todos los países donde este producto sea distribuido por Braun o por un distribuidor asignado por Braun:

www.service.braun.com.

En caso de reclamación bajo esta garantía, diríjase al Servicio de Asistencia Técnica de Braun más cercano.

Solo para España

Servicio al consumidor: Para localizar a su Servicio Braun más cercano o en el caso de que tenga Vd. alguna duda referente al funcionamiento de este producto, le rogamos contacte con el teléfono de este servicio 901 11 61 84.

Português

Os nossos produtos são concebidos para ir ao encontro dos mais elevados padrões de qualidade, funcionalidade e design. Esperamos que desfrute ao máximo da sua nova Máquina de Barbear Braun.

Leia atenta e cuidadosamente estas instruções de utilização, pois contêm informações de segurança. Guarde-as para consulta futura.

Aviso

O seu sistema de barbear vem equipado com um cabo de alimentação especial e um transformador de voltagem extra baixa de segurança integrado. Para evitar risco de choque eléctrico, não substitua, troque ou manipule nenhuma das peças que o compõem. Utilize apenas o cabo de alimentação especial fornecido com o seu aparelho.

Não use a depiladora se a lâmina ou o cabo se encontrarem danificados.



Este aparelho é adequado para uso na banheira ou chuveiro. Por razões de segurança, o aparelho só poderá ser utilizado, nestas situações, sem cabo.

Este aparelho pode ser utilizado por crianças com idade igual ou superior a 8 anos e por pessoas com capacidades físicas, sensoriais ou mentais reduzidas, ou com falta de experiência e conhecimento, desde que sejam supervisionadas ou lhes tenham sido dadas instruções quanto à utilização segura do aparelho e se tiverem compreendido os perigos envolvidos. As crianças não devem brincar com o aparelho. Só é permitido às crianças com idade superior a 8 anos fazer a limpeza e a manutenção do aparelho quando supervisionadas.

Por forma a evitar qualquer derrame ou fuga do líquido de limpeza, coloque o sistema Clean&Renew numa superfície plana e estável. Não incline, não agite, não efectue movimentos repentinos nem transporte o aparelho se a recarga de limpeza estiver colocada, dado que o líquido de limpeza se pode entornar. Não coloque o aparelho num armário de casa de banho com espelho nem sobre radiadores e evite colocá-lo em superfícies polidas, lacadas ou envernizadas.

O cartucho de limpeza contém um líquido altamente inflamável. Mantenha-o afastado de fontes de combustão ou ignição. Não fume próximo do aparelho nem o exponha directamente à luz do sol durante longos períodos.

Não volte a encher a recarga com nenhum outro líquido e utilize apenas recargas originais da Braun.

Descrição

Aparelho de limpeza Clean&Renew

- ① Visor do líquido de limpeza
- ② Botão de desengate para substituição da recarga
- ③ Terminais de contacto aparelho-máquina de barbear
- ④ Botão de início de limpeza
- ④a Botão de limpeza rápida
- ⑤ Luzes indicadoras dos programas de limpeza
- ⑥ Ficha de alimentação do aparelho de limpeza
- ⑦ Cartucho de limpeza

Máquina de barbear

- ⑧ Rede e Bloco de laminas
- ⑨ Botão de extracção para substituição do cartucho
- ⑩ Botão de configuração de precisão (lock) da cabeça de corte
- ⑪ Aparador de pêlos longos extensível
- ⑫ Botão ligar/desligar
- ⑬ – selector do modo de funcionamento sensível
- ⑭ + selector do modo de funcionamento intensivo
- ⑮ Botão de reinício
- ⑯ Visor da máquina de barbear
- ⑰ Terminais de contacto aparelho-máquina de barbear
- ⑱ Ficha de alimentação da máquina de barbear
- ⑳ Bolsa
- ㉑ Cabo de alimentação especial

Antes de barbear

Antes da primeira utilização, e usando o cabo de alimentação especial ⑳, deverá ligar a máquina de barbear a uma ficha eléctrica ou utilizar o método alternativo abaixo indicado.

Instalação do aparelho de limpeza Clean&Renew

- Usando o cabo de alimentação especial ⑳ ligue a ficha do aparelho ⑥ a uma tomada eléctrica.
- Prima o botão de desengate ② para abrir a estrutura.
- Segure o cartucho de limpeza ⑦ e coloque-o sobre uma superfície plana e estável (sobre uma mesa, por exemplo).
- Retire cuidadosamente a tampa da recarga de limpeza.
- Empurre o mais possível o cartucho, fazendo-o deslizar para o interior da base do aparelho de limpeza.

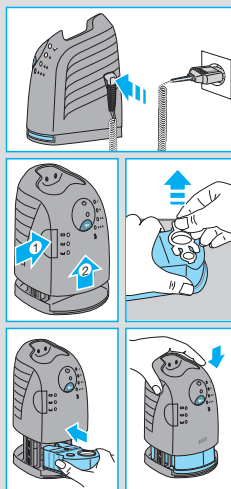

- Feche a estrutura lenta e cuidadosamente, empurrando para baixo até ficar bem encaixado.

O visor do estado da recarga de limpeza ① mostrará a quantidade de líquido que se encontra na recarga:

 (elevado) disponível até 30 ciclos de limpeza

 (baixo) permite até 7 ciclos de limpeza

 (vazio) é necessário colocar uma nova recarga de limpeza

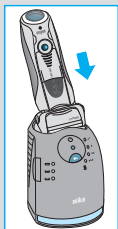
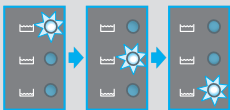

Carregamento e limpeza da máquina de barbear

Coloque a máquina com a cabeça de corte virada para baixo no aparelho de limpeza. (Os terminais de contacto ⑱ situados na parte de trás da máquina de barbear correspondem aos terminais de contacto ③ do aparelho de limpeza). **Importante: É necessário que a máquina de barbear esteja seca e livre de qualquer resíduo de espuma/gel ou sabão.**

Caso seja necessário, o sistema Clean&Renew carregará automaticamente a máquina de barbear. O estado de limpeza da máquina é também analisado e acender-se-á uma das seguintes luzes indicadoras do programa de limpeza ⑤:

- ✓ (limpo) a máquina está limpa
- é necessário efectuar uma limpeza ligeira e económica
- é necessário efectuar uma limpeza normal
- é necessário efectuar uma limpeza profunda

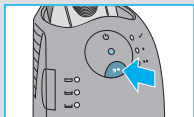
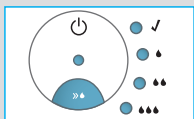

Se o sistema seleccionar um dos programas de limpeza acima indicados, a máquina só funcionará se premir o botão de início de limpeza ④. **Para obter os melhores resultados de barbear, recomendamos que limpe a máquina após cada utilização.**

A luz indicadora do respectivo programa de limpeza seleccionado pisca durante todo o processo de limpeza. Cada programa de limpeza é constituído por vários ciclos, em que o líquido de limpeza envolve o interior da cabeça de corte e o período de secagem a quente seca a máquina. Dependendo do programa seleccionado, o tempo total de limpeza rondará entre os 32 e os 43 minutos.

Não interrompa os programas de limpeza. Durante a secagem da máquina de barbear, a cabeça de corte poderá ficar quente e húmida.

Quando o programa de limpeza terminar, a luz indicadora azul ✓ (limpo) acende-se. A máquina de barbear está limpa e pronta a ser utilizada.

Limpeza rápida

Prima o botão limpeza rápida (4a) para accionar o programa de limpeza rápida sem secagem. Este programa demora cerca de 25 segundos apenas e é recomendado para quando não tem disponibilidade de tempo para efectuar um dos programas de limpeza automática. Se retirar a máquina logo após a conclusão do programa, limpe a cabeça de corte com um lenço de papel para evitar que pingue.

Modo em espera (stand-by)

10 minutos após concluir o carregamento ou a limpeza, o aparelho Clean&Renew passa para o modo em espera: as luzes indicadoras do sistema Clean&Renew desligam-se.

Visor da máquina de barbear

O visor da máquina de barbear (16) mostra no seu lado esquerdo o nível de carga da bateria, e no seu lado direito o nível de higiene. (Quando a bateria se encontra totalmente carregada, são visualizados 6 sinais escuros em ambos os lados e a máquina de barbear encontra-se limpa.)

Indicador do nível da bateria:

O respectivo indicador da bateria pisca durante o carregamento da bateria ou durante o uso da máquina de barbear. Quando a bateria da máquina se encontrar completamente carregada, os 6 sinais do indicador são visualizados. Os sinais do indicador desaparecem gradualmente à medida que a bateria é descarregada.

Indicador de carga baixa

A luz encarnada do indicador de carga baixa pisca quando a bateria está fraca. No entanto, a capacidade restante da bateria será suficiente para 2 a 3 utilizações.

Segmentos de limpeza:

Após a limpeza da máquina de barbear no aparelho Clean&Renew, aparecem todos os 6 segmentos de limpeza. Quando estiver a utilizar a máquina de barbear, os segmentos de limpeza irão desaparecer gradualmente. Sempre que colocar a máquina no aparelho, o sistema selecciona automaticamente o programa de limpeza adequado e restabelece os segmentos para a limpeza máxima. Dado que

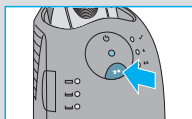
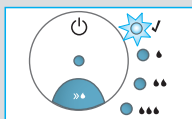

o enxaguamento da máquina em água corrente não é tão higiénico como o aparelho de limpeza, os segmentos de limpeza só são novamente repostos quando a máquina é limpa no aparelho Clean&Renew.

Informações sobre o carregamento

- A bateria demora cerca de 1 hora a carregar totalmente e proporciona uma utilização sem fios até 50 minutos de tempo de barbear. O tempo de autonomia é variável, dependendo do comprimento da barba e da temperatura ambiente. Uma carga rápida de 5 minutos é suficiente para um barbeado.
- A temperatura ambiente ideal para carregar a sua máquina de barbear é de 5 °C a 35 °C. A bateria pode não carregar ou não carregar devidamente em temperaturas extremamente altas ou baixas. A temperatura ideal para se barbear é de 15 °C a 35 °C. Não exponha o aparelho a temperaturas superiores a 50 °C por períodos prolongados.

Utilizar a máquina de barbear

Personalizar a sua máquina de barbear

Ao manter pressionado o botão acelerador -/+ (13 ou 14), poderá adaptar a potência do motor do seu aparelho às suas necessidades específicas, permitindo-lhe selecionar um modo de barbear sensível ou mais intensivo para as diferentes áreas do rosto. A luz piloto, integrada no botão ligar/desligar 12, altera entre a seguinte faixa de funcionamento:

(-) barbear sensível

- azul claro
- azul escuro
- verde

(+) barbear intensivo

Para um barbear apurado e rápido, recomendamos a configuração de funcionamento verde (intensivo).

Quando ligar novamente a máquina, accionará a última configuração utilizada.

Conselhos para um barbear perfeito a seco

Para otimizar os resultados, a Braun recomenda que siga estes 3 passos simples:

1. Barbeie-se sempre antes de lavar o rosto.
2. Segure sempre a máquina de barbear em ângulos rectos (90°) relativamente à pele.
3. Estique a pele e barbeie-se no sentido contrário ao do crescimento do pêlo.

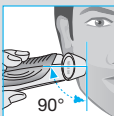

Modo de utilização

Prima o botão ligar/desligar ⑫ para colocar a máquina de barbear em funcionamento:

- A cabeça de corte em pivot e as redes adaptáveis ajustam-se automaticamente a todos os contornos do seu rosto.
- Para um barbeado apurado em áreas de difícil acesso (como, por exemplo, por baixo do nariz), deslize o interruptor de precisão da cabeça de corte lock ⑩ para a posição posterior para travar a cabeça em pivot num determinado ângulo.
- Para aparar patilhas, bigode ou barba, deslize o acessório aparador de pêlos longos ⑪ para cima.

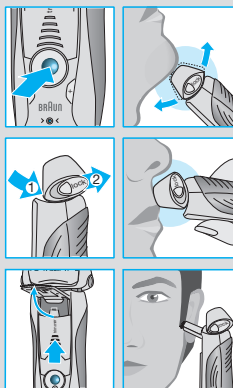

Limpeza

Limpeza automática

Depois de cada utilização, coloque a máquina no sistema Clean&Renew e proceda como indicado acima na secção «Antes de barbear». Desta forma, todas as necessidades de limpeza e carregamento ficarão automaticamente asseguradas.

Com uma utilização diária, uma recarga de limpeza deverá ser suficiente para cerca de 30 ciclos de limpeza.

A solução higiénica do cartucho de limpeza contém álcool etílico desnaturado (consulte o cartucho para ver as especificações) que, uma vez aberta a embalagem, se evaporará natural e lentamente no ambiente. Cada recarga de limpeza, se não for utilizada diariamente, deverá ser substituída aproximadamente após 8 semanas. O cartucho de limpeza contém também óleo lubrificante, o qual poderá deixar marcas residuais na rede exterior após a limpeza. No entanto, poderá eliminar facilmente estas marcas se as limpar cuidadosamente com um pano ou com um lenço de papel.

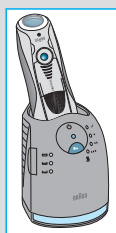

Limpeza manual

Enxaguar a cabeça de corte com água corrente, depois de cada utilização, é uma forma alternativa de a manter limpa, especialmente quando viaja:

- Ligue a máquina de barbear (sem o cabo de alimentação) e enxágue a cabeça de corte em água quente corrente. Poderá utilizar um sabonete líquido que não contenha substâncias abrasivas. Enxágue os restos de sabão e ponha a máquina de barbear a funcionar por mais alguns segundos.
- Em seguida, desligue a máquina de barbear, prima o botão de extracção ⑨ para retirar a Rede e Bloco de lâminas ⑧ e deixe secar.

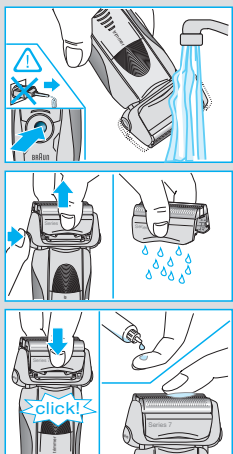

- Se tem por hábito limpar a máquina de barbear com água, aplique uma vez por semana uma gota de óleo de máquina no cimo da Rede e Bloco de lâminas.

Alternativamente, poderá limpar a máquina de barbear com uma escova.

- Desligue a máquina de barbear. Retire a Rede e Bloco de lâminas ⑧ e bata suavemente numa superfície plana. Utilize a escova para limpar a área interior da cabeça em pivô. No entanto, não limpe o bloco de lâminas com a escova pois poderá danificá-lo.

Limpeza da estrutura

Limpe a estrutura da máquina e o aparelho Clean&Renew de tempos a tempos com um pano húmido, especialmente a abertura onde se coloca a máquina de barbear.

Substituição da recarga de limpeza

Depois de pressionar o botão de desengate ② para abrir a estrutura, aguarde alguns segundos antes de retirar o cartucho usado, evitando assim qualquer derramamento do líquido.

Antes de deitar fora a recarga usada, certifique-se de que fecha todas as aberturas, utilizando para o efeito a tampa da nova recarga, uma vez que o cartucho usado contém uma solução de limpeza tóxica.

Manter a sua máquina de barbear em óptimo estado

Substituição da Rede e Bloco de lâminas / reiniciar

Para que a máquina de barbear mantenha um desempenho perfeito, substitua a Rede e Bloco de lâminas ⑧ quando se acender o símbolo de substituição no visor da máquina ⑩ (após cerca de 18 meses) ou quando a rede e o bloco de lâminas estiverem gastos.

O símbolo de substituição lembrá-lo-á durante as próximas 7 utilizações que deverá substituir a Rede e Bloco de lâminas. Posteriormente, a máquina de barbear restaurará automaticamente o visor.

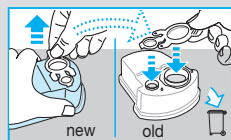
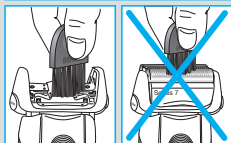
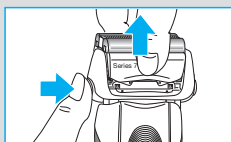

Depois de substituir a rede e bloco de lâminas, utilize uma esferográfica para empurrar o botão de reinício , pressionando pelo menos durante 3 minutos para restaurar o contador.

Nesta operação, a luz de substituição pisca e desliga-se uma vez concluída a reinicialização. A reinicialização manual pode ser efectuada em qualquer altura.

Acessórios

Disponíveis no seu revendedor ou nos Centros de Venda Braun:

- **Rede e Bloco de lâminas 70S/70B**
- **Cartucho de limpeza Clean&Renew CCR**



Nota ambiental

Este produto contém baterias recarregáveis. Com o intuito de proteger o ambiente, por favor não deite o produto no lixo doméstico, no final da sua vida útil. Entregue-o num dos Serviços de Assistência Técnica da Braun, ou em locais de recolha específica, à disposição no seu país.



Poderá deitar o cartucho de limpeza no lixo doméstico.

Sujeito a modificações sem aviso prévio.

Para especificações eléctricas, consulte a informação impressa no cabo de alimentação.

Resolução de Problemas

Problema	Motivo possível	Solução
MÁQUINA DE BARBEAR		
Cheiro desagradável proveniente da cabeça de corte.	<ol style="list-style-type: none"> 1. A cabeça de corte foi limpa com água. 2. O cartucho de limpeza está a ser utilizado há mais de 8 semanas. 	<ol style="list-style-type: none"> 1. Quando limpar a cabeça de corte com água, use apenas água quente e, de vez em quando, uma pequena quantidade de sabonete líquido (sem substâncias abrasivas). Retire a rede e o bloco de corte e deixe a peça secar. 2. Substitua o cartucho de limpeza, pelo menos, de 8 em 8 semanas.
O desempenho da bateria diminuiu de forma significativa.	<ol style="list-style-type: none"> 1. A rede e o bloco de corte estão gastos, o que exige um maior consumo de energia da bateria para cada barbear. 2. A cabeça de corte é limpa regularmente com água mas não é lubrificada. 	<ol style="list-style-type: none"> 1. Substitua a rede e o bloco de corte. 2. Se tem por hábito limpar a máquina de barbear com água, aplique uma vez por semana uma gota de óleo lubrificante para máquinas na rede.
A precisão do barbear diminuiu de forma significativa.	<ol style="list-style-type: none"> 1. A rede e o bloco de corte estão gastos. 2. A configuração pessoal definida para o desempenho do barbear foi alterada. 3. O sistema de barbear está obstruído. 	<ol style="list-style-type: none"> 1. Substitua a rede e o bloco de corte. 2. Para um barbear apurado e rápido, recomendamos a configuração de funcionamento verde (intensivo). 3. Coloque a rede e o bloco de corte em água quente com uma gota de detergente líquido para a loiça. A seguir, passe abundantemente por água e bata suavemente. Depois de secos, aplique uma gota de óleo para máquinas na rede.
A máquina de barbear desliga-se, mesmo com a bateria totalmente carregada.	A rede e o bloco de corte estão gastos, o que exige uma potência superior à que o motor pode fornecer. O aparelho desliga-se.	<ul style="list-style-type: none"> - Substitua a rede e o bloco de corte. - Lubrifique regularmente o sistema de barbear, sobretudo quando é lavado apenas com água.
Os segmentos da bateria não são apresentados no visor e diminuição crescente do nível de carga da bateria.	A rede e o bloco de corte estão gastos, o que exige um maior consumo de energia da bateria para cada barbear.	<ul style="list-style-type: none"> - Substitua a rede e o bloco de corte. - Lubrifique regularmente o sistema de barbear, sobretudo quando é lavado apenas com água.
As peças de corte foram substituídas, mas o símbolo de substituição acende.	Não se pressionou o botão de reiniciar.	<ul style="list-style-type: none"> - Pressione o botão de reiniciar durante, pelo menos, 3 segundos para reinicializar o contador.

SISTEMA DE LIMPEZA CLEAN&RENEW

O sistema de barbear continua húmido no final do programa de limpeza.	<ol style="list-style-type: none">1. O orifício de drenagem do aparelho Clean&Renew está obstruído.2. O cartucho do líquido de limpeza não é substituído há muito tempo.	<ol style="list-style-type: none">1. Limpe o orifício de drenagem com um palito de madeira. Limpe regularmente o interior do recipiente.2. A proporção de álcool diminuiu enquanto a proporção de óleo aumentou. Limpe os resíduos com um pano.
A limpeza não é iniciada quando se prime o botão de início de limpeza.	<ol style="list-style-type: none">1. A máquina de barbear não foi colocada corretamente no aparelho Clean&Renew.2. O cartucho de limpeza não contém líquido de limpeza em quantidade suficiente (a luz vermelha do visor pisca).3. O aparelho está em modo de espera.	<ol style="list-style-type: none">1. Insira a máquina de barbear no aparelho Clean&Renew, empurrando-a para trás contra o sistema de limpeza (os terminais de contacto da máquina de barbear devem ficar alinhados com os terminais de contacto no sistema de limpeza).2. Insira um novo cartucho de limpeza.3. Prima novamente o botão de início de limpeza.
Aumento do consumo do líquido de limpeza.	O orifício de drenagem do aparelho Clean&Renew está obstruído.	<ul style="list-style-type: none">- Limpe o orifício de drenagem com um palito de madeira.- Limpe regularmente o interior do recipiente.

Garantia

Braun concede a este produto 2 anos de garantia a partir da data de compra. Dentro do período de garantia qualquer defeito do aparelho, devido aos materiais ou ao seu fabrico, será reparado, substituindo peças ou trocando por um aparelho novo segundo o nosso critério, sem qualquer custo.

A garantia não cobre avarias por utilização indevida, funcionamento a voltagem diferente da indicada, ligação a uma tomada de corrente eléctrica incorrecta, ruptura, normal utilização e desgaste (ex: rede e bloco de lâminas) por utilização que causem defeitos ou diminuição da qualidade de funcionamento do produto.

A garantia perderá o seu efeito no caso de serem efectuadas reparações por pessoas não autorizadas ou se não forem utilizados acessórios originais Braun.

A garantia só é válida se a data de compra for confirmada pela apresentação da factura ou documento de compra correspondente.

Esta garantia é válida para todos os países onde este produto seja distribuído por Braun ou por um distribuidor Braun autorizado.

No caso de reclamação ao abrigo de garantia, dirija-se ao Serviço de Assistência Técnica Oficial Braun mais próximo: www.service.braun.com.

Só para Portugal

Apoio ao consumidor: Para localizar o seu Serviço Braun mais próximo ou no caso de surgir alguma dúvida relativamente ao funcionamento deste produto, contacte por favor este serviço pelo telefone 808200033.

Italiano

I nostri prodotti sono progettati per rispondere ai più elevati standard di qualità, funzionalità e design. Ci auguriamo che il suo nuovo Braun soddisfi pienamente le sue esigenze.

Leggere il manuale di istruzioni completo, contiene informazioni sulla sicurezza. Conservare per una consultazione in futuro.

Attenzione

Il rasoio è dotato di un cavo di alimentazione speciale, che ha un sistema integrato di sicurezza a basso voltaggio. Per evitare il rischio di scosse elettriche, non cercare di sostituire o di manipolare nessuna parte del prodotto. Utilizzare solamente lo speciale cavo di rete che è stato fornito con l'elettrodomestico.

Non radere utilizzando una lamina o un cavo danneggiato.



Il rasoio è indicato anche per un uso nella vasca o sotto la doccia. Per ragioni di sicurezza può essere utilizzato solamente con il filo non attaccato alla corrente.

L'apparecchio può essere utilizzato da bambini di almeno 8 anni e persone con ridotta capacità fisica, sensoriale o mentale o mancanza di esperienza e informazioni, se supervisionati da una persona o se hanno ricevuto istruzioni sull'utilizzo corretto dell'apparecchio e a conoscenza dei rischi derivanti dall'utilizzo. I bambini non dovrebbero giocare con l'apparecchio. La pulizia e la manutenzione dell'apparecchio non dovrebbe essere effettuata da bambini a meno che non abbiano più di 8 anni e supervisionati.

Per evitare fuoriuscite del liquido di pulizia, posizionare l'apparecchio su una superficie piana e stabile. Non inclinare, muovere bruscamente o trasportare in alcun modo se la cartuccia di pulizia è installata. Non collocare l'apparecchio in un armadio di specchio, non custodirlo su un termosifone o su una superficie lucidata o verniciata.

La cartuccia di pulizia contiene un liquido altamente infiammabile; mantenerlo quindi lontano dalle fiamme o dal fumo di sigaretta. Non esporlo alla luce diretta del sole.

Non ricaricare la cartuccia; utilizzare solo ricariche originali Braun.

Descrizione

Supporto Clean&Renew

- ① Display liquido di pulizia
- ② Pulsante di espulsione cartuccia
- ③ Contatti supporto/rasoio
- ④ Pulsante avvio pulizia
- ④a Pulsante pulizia rapida
- ⑤ LED programma di pulizia
- ⑥ Presa di alimentazione supporto
- ⑦ Cartuccia di pulizia

Rasoio

- ⑧ Sistema di rasatura a lamina e pettine radente integrato
- ⑨ Pulsante di rilascio sistema di rasatura
- ⑩ Interruttore di blocco testina rasoio (lock)
- ⑪ Tagliabasette estensibile
- ⑫ Interruttore accensione/spengimento
- ⑬ – pulsante settaggio sensibili
- ⑭ + pulsante settaggio ad alta intensità
- ⑮ Pulsante di «reset»
- ⑯ Display rasoio
- ⑰ Contatti rasoio/supporto
- ⑱ Presa elettrica rasoio
- ⑲ Custodia da viaggio
- ⑳ Set cavo speciale



Prima della rasatura

Prima di usare il rasoio per la prima volta, collegare il rasoio ad una presa elettrica utilizzando il set cavo speciale ⑳ o eventualmente procedere come indicato qui sotto.

Installazione del supporto Clean&Renew

- Utilizzando il set cavo speciale ⑳, collegare la presa del supporto ⑥ a una presa elettrica.
- Premere il pulsante ② per aprire l'alloggiamento.
- Trattenerne la cartuccia di pulizia ⑦ su una superficie piana stabile (es. tavolo).
- Rimuovere delicatamente il coperchio dalla cartuccia.
- Inserire la cartuccia nella base del supporto facendola scorrere fino in fondo.
- Chiudere lentamente l'alloggiamento premendolo verso il basso finché scatta.

Il display del liquido di pulizia ① indica il livello di liquido nella cartuccia:

-  ancora 30 cicli di pulizia disponibili
-  ancora max. 7 cicli di pulizia disponibili
-  sostituire la cartuccia

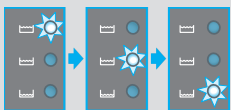
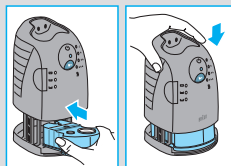
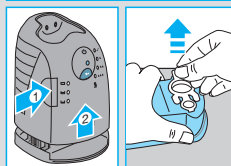
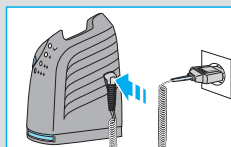

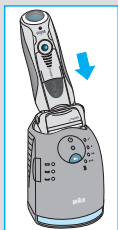

Carica e pulizia del rasoio

Inserire la testina del rasoio nel supporto con sistema di pulizia (i contatti ⑰ sul retro del rasoio si allineano con i contatti ③ del supporto). **Importante: Il rasoio deve essere asciutto e privo di residui di schiuma o sapone!**

Se necessario, il supporto Clean&Renew ricarica automaticamente il rasoio. Dopo l'analisi delle condizioni igieniche del rasoio, si accenderà uno dei seguenti LED del programma di pulizia ⑤:

- ✓ il rasoio è pulito
- è richiesta una breve pulizia
- è richiesta una pulizia normale
- è richiesta una pulizia intensiva

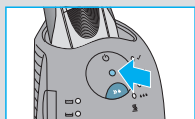
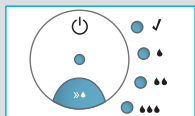

Se il supporto seleziona uno dei programmi di pulizia richiesti, non si avvierà finché non si premerà il pulsante di avvio pulizia ④. **Per una rasatura ottimale consigliamo la pulizia dopo ogni uso.**

Durante il ciclo di pulizia il LED corrispondente al programma lampeggia. Ciascun programma di pulizia è composto da più cicli in cui prima il liquido viene spinto attraverso la testina del rasoio e quindi il rasoio viene asciugato a caldo. A seconda del programma selezionato, il tempo di pulizia complessivo dura tra 32 e 43 minuti.

I programmi di pulizia non devono essere interrotti. Si prega di ricordare che durante il ciclo di asciugatura del rasoio la testina potrebbe essere molto calda e bagnata.

Una volta completato il programma si accende il LED blu ✓. Ora il rasoio è pulito e pronto per l'uso.

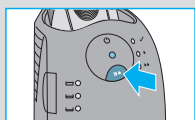
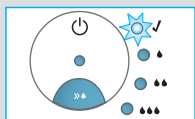

Pulizia veloce

Per attivare il programma di pulizia veloce senza asciugatura premere il pulsante pulizia veloce ④a. Questo programma richiede solo 25 secondi circa ed è consigliabile quando non si ha tempo di aspettare lo svolgimento di uno dei programmi di pulizia automatici. Se si rimuove il rasoio appena terminato il programma, asciugare la testina con un panno per evitare che goccioli.

Modalità di stand-by

10 minuti dopo aver completato la carica o la sessione di pulizia, il supporto Clean&Renew entra in modalità di stand-by: i LED del supporto Clean&Renew e il display del rasoio si spengono.

Display del rasoio

Il display del rasoio  indica lo stato di carica della batteria sulla sinistra e lo stato di pulizia (igiene) sulla destra (quando la batteria è completamente carica e il rasoio è pulito vengono visualizzate 6 tacche scure per lato).



Tacche batteria:

Durante la carica o quando si utilizza il rasoio le tacche batteria lampeggiano. A carica completa vengono visualizzati tutti e 6 i segmenti. I segmenti scompaiono gradualmente mano a mano che la carica si esaurisce.

Indicatore di basso livello di carica:

La spia rossa di basso livello di carica lampeggia indicando che la batteria si sta scaricando. La carica rimanente è sufficiente per effettuare da 2 a 3 rasature.



Tacche di pulizia:

Dopo che il rasoio è stato trattato nel supporto Clean&Renew appaiono tutte e sei le tacche pulizia. Le tacche pulizia scompaiono gradualmente utilizzando il rasoio. Dopo aver ricollocato il rasoio sul supporto, il sistema seleziona automaticamente il programma di pulizia adeguato e riporta le tacche al massimo livello di igiene. Dal momento che risciacquare il rasoio sotto l'acqua è meno igienico della pulizia nel supporto, le tacche si resettano solo quando il rasoio viene pulito nel supporto Clean&Renew.



Informazioni sulla ricarica

- Una ricarica completa si effettua in 1 ora circa e fornisce fino a 50 minuti di rasatura in modalità cordless. Questo può variare in base alla lunghezza della barba e alla temperatura dell'ambiente. Una ricarica rapida di 5 minuti è sufficiente per una rasatura.
- La temperatura ambientale consigliata per la ricarica è compresa tra 5 °C e 35 °C. Il caricamento della batteria potrebbe non essere completa o non avvenire del tutto in caso di temperature estremamente basse o alte. La temperatura ambientale consigliata per la rasatura è tra 15 °C e 35 °C. Non esporre l'apparecchio a temperature superiori a 50 °C per periodi di tempo prolungati.

Utilizzo del rasoio

Personalizzare il proprio rasoio

Premendo il tasto -/+ (13 o 14) è possibile selezionare la potenza di rasatura da sensibile a intensa in base alle proprie necessità individuali e alle differenti aree del viso. La spia nel tasto di accensione cambia il colore in base alla modalità:

(-) rasatura sensibile

- blu chiaro
- blu scuro
- verde

(+) rasatura intensa (+)

Per una rasatura profonda e rapida, raccomandiamo di selezionare la modalità intensa di colore verde.

Quando si riaccenderà il rasoio la volta successiva, verrà automaticamente attivato l'ultimo settaggio utilizzato.

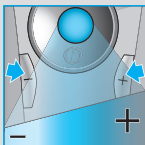

Consigli per una perfetta rasatura a secco

Per risultati di rasatura ottimali Braun consiglia di seguire 3 semplici passaggi:

1. Radersi sempre prima di lavarsi il viso.
2. Tenere sempre il rasoio ad angolo retto (90°) rispetto alla pelle.
3. Distendere la pelle e radersi in senso contrario a quello di crescita della barba.

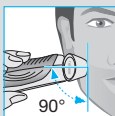

Come utilizzare il rasoio

Per utilizzare il rasoio premere l'interruttore di accensione/spegnimento 12:

- Le lamine oscillanti del rasoio seguono automaticamente ogni curva del viso.
- Per radere zone difficili (es. sotto al naso) scorrere indietro l'interruttore di blocco della testina oscillante 10 in modo da fissarla in determinata angolazione.
- Per regolare basette, baffi e barba far scorrere verso l'alto il tagliabasette estensibile 11.

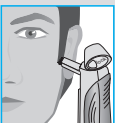
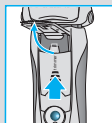
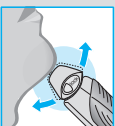
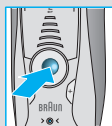

Pulizia

Pulizia automatica

Dopo ogni rasatura, riporre il rasoio nel supporto Clean&Renew e procedere come descritto nella sezione «Prima della rasatura». Tutte le operazioni di carica e pulizia vengono svolte automaticamente. Se utilizzata quotidianamente, una cartuccia dovrebbe essere sufficiente per circa 30 cicli di pulizia.

La cartuccia per la pulizia del rasoio contiene etanolo denaturato (specifiche sulla cartuccia) che, una volta aperta, evapora lentamente nell'ambiente. Se non utilizzata quotidianamente, la cartuccia deve essere sostituita dopo circa 8 settimane.

La cartuccia di pulizia contiene, tra le altre, sostanze lubrificanti che potrebbero lasciare residui sulla parte esterna della lamina dopo la pulizia. Nell'eventualità, tali residui possono essere facilmente rimossi con l'aiuto di un panno morbido.

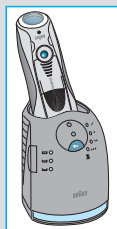

Pulizia manuale

Risciacquare la testina di rasatura sotto l'acqua corrente è una valida alternativa per mantenere pulito il rasoio, specialmente in viaggio:

- Accendere il rasoio (scollegato dal cavo) e risciacquare la testina sotto acqua calda corrente. È possibile utilizzare sapone liquido esente da sostanze abrasive. Rimuovere tutta la schiuma e lasciare il rasoio in funzione ancora per alcuni secondi.
- Successivamente spegnere il rasoio, premere il pulsante di rilascio ⑨ per rimuovere il sistema di rasatura ⑩ e lasciarlo asciugare.
- Se si pulisce regolarmente il rasoio sotto l'acqua, una volta alla settimana applicare al sistema di rasatura una goccia di olio lubrificante leggero.

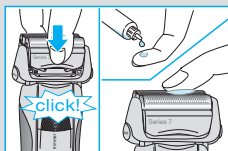
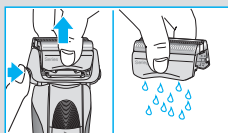
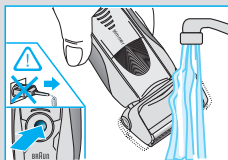

Puoi altrimenti pulire il rasoio con una spazzolina.

- Spegner il rasoio. Rimuovere il sistema di rasatura ⑩ e batterlo leggermente su una superficie piana. Pulire la zona interna della testina oscillante con lo spazzolino. Non utilizzare lo spazzolino sul sistema di rasatura perché potrebbe danneggiarlo.

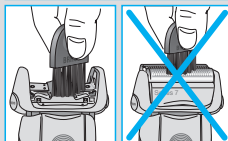
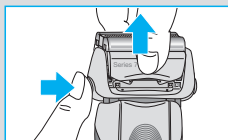

Pulizia dell'alloggiamento

Pulire regolarmente l'alloggiamento del rasoio e il supporto Clean&Renew con un panno umido, in particolare l'interno della camera di pulizia in cui viene appoggiato il rasoio.

Sostituzione della cartuccia di pulizia

Dopo aver premuto il pulsante ② per aprire l'alloggiamento, per evitare l'eventuale gocciolamento attendere alcuni secondi prima di rimuovere la cartuccia usata.

Dal momento che la cartuccia usata contiene soluzione contaminata, prima di gettarla ricordarsi di chiudere le aperture con il coperchio della cartuccia nuova.

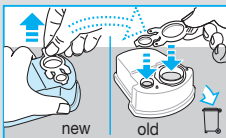

Per mantenere il rasoio in perfette condizioni

Sostituzione del sistema di rasatura / reset

Per mantenere le prestazioni al 100%, sostituire il sistema di rasatura ⑧ quando il simbolo corrispondente si accende sul display del rasoio ⑩ (dopo circa 18 mesi) oppure quando il sistema è usurato.

Nel corso delle 7 rasature successive il simbolo di sostituzione ricorderà di sostituire il sistema di rasatura. Successivamente il rasoio effettuerà il reset automatico del display.

Una volta sostituito il sistema di rasatura, tenere premuto il pulsante di «reset» ⑮ e con una penna a sfera per almeno 3 secondi e azzerare il contatore.

La spia di sostituzione lampeggia nel corso di questa operazione e si spegne una volta completato il reset. Il reset manuale può essere effettuato in qualsiasi momento.

Accessori

Disponibili presso il proprio rivenditore o i Centri Assistenza Braun:

- Sistema di rasatura a lamina e pettine radente 70S/70B
- Cartuccia di pulizia Clean&Renew CCR

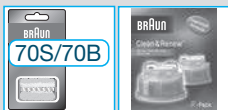

Nota sull'impatto ambientale

Questo prodotto contiene batterie ricaricabili. Al fine di salvaguardare l'ambiente, terminata la vita utile del prodotto si prega di non smaltirlo fra i rifiuti domestici.



Per lo smaltimento rivolgersi a un Centro Assistenza Braun o agli appositi centri di raccolta predisposti a livello nazionale.

La cartuccia di pulizia può essere smaltita con i normali rifiuti domestici.

Con riserva di modifiche senza preavviso.

Per le specifiche elettriche vedere la stampigliatura sul set cavo speciale.

Risoluzione dei problemi

Problema	Possibile causa	Rimedio
RASOIO		
Odore sgradevole che proviene dalla testina del rasoio.	<ol style="list-style-type: none"> 1. La testina del rasoio è stata pulita con acqua. 2. La cartuccia per la pulizia è stata utilizzata per più di 8 settimane. 	<ol style="list-style-type: none"> 1. Quando si pulisce il rasoio sotto acqua corrente, utilizzare solamente acqua calda e ogni tanto del sapone liquido (senza sostanze abrasive). Rimuovere la lamina e il blocco coltelli e lasciare asciugare. 2. Cambiare la cartuccia per la pulizia al massimo ogni 8 settimane.
La performance della batteria del rasoio è calata visibilmente.	<ol style="list-style-type: none"> 1. La lamina e blocco coltelli sono consumati e richiedono maggiore energia durante ogni rasatura. 2. La testina del rasoio è pulita regolarmente con acqua ma non lubrificata. 	<ol style="list-style-type: none"> 1. Rinnovare la lamina e il blocco coltelli. 2. Se il rasoio è regolarmente pulito con acqua, lubrificare il rasoio applicando una goccia di olio leggero da macchina sulla lamina una volta alla settimana.
La performance di rasatura è calata visibilmente.	<ol style="list-style-type: none"> 1. La lamina e blocco coltelli sono consumati. 2. L'impostazione personale di rasatura è stata modificata. 3. Il sistema di rasatura è intasato. 	<ol style="list-style-type: none"> 1. Rinnovare la lamina e il blocco coltelli. 2. Per una rasatura profonda e rapida, raccomandiamo di radersi con la modalità intensa (colore verde). 3. Immergere la lamina e il blocco coltelli in acqua calda con una goccia di sapone liquido. E' poi possibile risciacquare e battere con le dita. Una volta asciutto, applica una goccia di olio leggero da macchina.
Il rasoio si spegne anche se la batteria è completa.	La lamina e blocco coltelli sono consumati e richiedono maggiore energia durante ogni rasatura. Per questo motivo l'apparecchio si spegne.	<ul style="list-style-type: none"> - Rinnovare la lamina e il blocco coltelli. - Oliare regolarmente il sistema di rasatura, specialmente quando viene pulito con acqua.
I segmenti di batteria sul display si spengono quando la batteria diminuisce.	La lamina e blocco coltelli sono consumati e richiedono maggiore energia durante ogni rasatura.	<ul style="list-style-type: none"> - Rinnovare la lamina e il blocco coltelli. - Oliare regolarmente il sistema di rasatura, specialmente quando viene pulito con acqua.
Le parti di ricambio del rasoio sono state cambiate recentemente ma la spia lampeggia comunque.	Il tasto reset non è stato utilizzato.	<ul style="list-style-type: none"> - Premere il tasto reset per almeno 3 secondi per resettare il contatore.

LA STAZIONE CLEAN&RENEW

Il sistema di rasatura é ancora bagnato dopo che il processo di pulitura é terminato.	<ol style="list-style-type: none">1. Lo scarico della stazione Clean&Renew é intasato.2. La cartuccia di pulizia é stata utilizzata per parecchio tempo.	<ol style="list-style-type: none">1. Pulire lo scarico con uno stuzzicadenti di legno. Pulisci regolarmente il tubo di pulizia.2. La proporzione di alcohol é diminuita mentre quella di olio é aumentata. Rimuovere il residuo con un tessuto.
Il ciclo di pulizia non comincia una volta premuto il tasto di accensione.	<ol style="list-style-type: none">1. Il rasoio non è stato posizionato correttamente nella stazione Clean&Renew.2. La cartuccia di pulizia non contiene abbastanza liquido (il display lampeggia di colore rosso).3. Il sistema é in stand-by.	<ol style="list-style-type: none">1. Inserire il rasoio nella stazione Clean&Renew e premere fino al fondo del sistema (I contatti del rasoio devono essere allineati a quelli della stazione).2. Inserire una nuova cartuccia di pulizia.3. Premere di nuovo il tasto start.
Il consumo del fluido di pulizia è aumentato.	Lo scarico della stazione Clean&Renew è intasato.	<ul style="list-style-type: none">– Pulire lo scarico con uno stuzzicadenti di legno.– Pulire regolarmente la vaschetta di pulizia.

Garanzia

Braun fornisce una garanzia valevole per la durata di 2 anni dalla data di acquisto.

Nel periodo di garanzia verranno eliminati, gratuitamente, i guasti dell'apparecchio conseguenti a difetti di fabbrica o di materiali, sia riparando il prodotto sia sostituendo, se necessario, l'intero apparecchio.

Tale garanzia non copre: i danni derivanti dall'uso improprio del prodotto, l'a normale usura (ad esempio di lamina o blocco coltelli) conseguente al funzionamento dello stesso, i difetti che hanno un effetto trascurabile sul valore o sul funzionamento dell'apparecchio.

La garanzia decade se vengono effettuate riparazioni da soggetti non autorizzati o con parti non originali Braun.

Per accedere al servizio durante il periodo di garanzia, è necessario consegnare o far pervenire il prodotto integro, insieme allo scontrino di acquisto, ad un centro di assistenza autorizzato Braun.

Contattare www.service.braun.com o il numero 02/6678623 per avere informazioni sul Centro di assistenza autorizzato Braun più vicino.

Nederlands

Onze producten zijn ontworpen om te voldoen aan de hoogste eisen van kwaliteit, functionaliteit en design. Wij wensen u veel plezier met uw nieuwe Braun scheerapparaat.

Lees deze gebruiksaanwijzing volledig, het bevat veiligheidsinformatie. Bewaar het voor toekomstig gebruik.

Waarschuwing

Uw scheerapparaat is voorzien van een speciaal snoer met een geïntegreerd veiligheids laag-voltage aanpassings-systeem. Om deze reden mag u geen enkel onderdeel vervangen of bewerken, om het risico van een elektrische schok te voorkomen. Gebruik alleen de speciale snoerenset die geleverd is met uw apparaat.

Gebruik het apparaat niet wanneer het scheerblad of het snoer beschadigd is.



Dit apparaat is geschikt voor gebruik in bad of onder de douche. Wegens veiligheidsredenen kan het alleen snoerloos gebruikt worden.

Dit apparaat is geschikt voor gebruik voor kinderen ouder dan 8 jaar en personen met een fysieke, sensorische of mentale beperking indien zij het product gebruiken onder begeleiding of instructies hebben gekregen over het veilig gebruik van het apparaat en de gevaren inzien. Kinderen zullen niet met het apparaat spelen. Het apparaat zal niet schoon gemaakt of onderhouden worden door kinderen, behalve onder toezicht en als ze 8 jaar of ouder zijn.

Om lekken van de reinigingsvloeistof te voorkomen, dient u het Clean&Renew station op een vlakke ondergrond te plaatsen. Indien een reinigingscartridge geplaatst is dient u het station niet te kantelen, plots te bewegen of het station te plaatsen omdat er anders vloeistof uit de cartridge kan lekken. Plaats het station niet in een badkamerkastje of op een gepolijst of gelakt oppervlak.

De reinigingscartridge bevat een zeer licht ontvlambare vloeistof. Houd deze daarom buiten bereik van ontstekingsbronnen. Niet blootstellen aan direct zonlicht of sigaretten. Niet boven een verwarming bewaren.

De cartridge niet bijvullen. Gebruik alleen originele Braun cartridges.

Beschrijving

Clean&Renew station

- ① Reinigingsvloeistof display
- ② Lift knop voor verwisselen cartridge
- ③ Station-naar-scheerapparaat contactpunten
- ④ Start knop
- ④a Snel reinigen knop
- ⑤ Reinigingsprogramma lampjes
- ⑥ Station snoeringang
- ⑦ Reingingscartridge

Scheerapparaat

- ⑧ Scheerblad & messenblok cassette
- ⑨ Cassette ontgrendelingsknop
- ⑩ Scheerhoofd (lock) schakelaar
- ⑪ Uitklapbare tondeuse
- ⑫ Aan/uit schakelaar
- ⑬ – instelling knop gevoelig
- ⑭ + instelling knop intensieve
- ⑮ Reset knop
- ⑯ Scheerapparaat display
- ⑰ Scheerapparaat-naar-station contactpunten
- ⑱ Scheerapparaat snoeringang
- ⑲ Reisetui
- ⑳ Speciaal snoer

Voor het scheren

Voordat u het apparaat voor de eerste keer gaat gebruiken dient u het scheerapparaat aan te sluiten op het lichtnet met het speciale snoer ⑳ of als volgt te werk te gaan.

Het Clean&Renew station installeren

- Gebruik het speciale snoer ⑳, en sluit de station snoeringang ⑥ aan op het lichtnet.
- Druk op de lift knop ② om de behuizing te openen.
- Houd de reingingscartridge ⑦ plat op een plat, stabiel oppervlak (bijv. tafel). Verwijder voorzichtig het deksel van de cartridge.
- Schuif de cartridge zover als mogelijk in het station.
- Sluit de behuizing langzaam door deze naar beneden te duwen tot hij vastklikt.

Het reinigingsvloeistof display ① zal aantonen hoeveel vloeistof zich in de cartridge bevindt:

 tot 30 reinigingscycli mogelijk

 nog voldoende voor ca. 7 reinigingscycli

 cartridge nodig

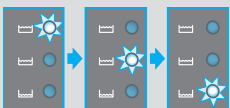
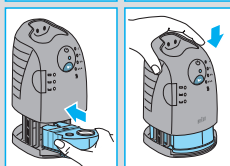
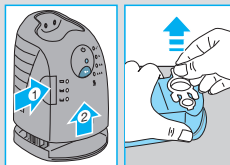
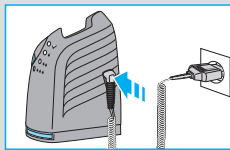

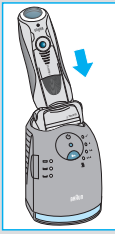

Het scheerapparaat opladen en schoonmaken
Plaats het scheerhoofd in het reinigungsstation. (De contactpunten ⑦ aan de achterkant van het scheerapparaat passen nu op de contactpunten ③ van het reinigungsstation). **Belangrijk: Het scheerapparaat moet vrij zijn van zeep- of scheerschuimresten.**

Indien nodig, zal het Clean&Renew station het scheerapparaat nu opladen. De hygiëne status van het scheerapparaat zal tevens worden geanalyseerd en één van de volgende reinigungsprogramma lampjes ⑤ zal oplichten:

- ✓ scheerapparaat is schoon
- 💧 korte economische reiniging is nodig
- 💧💧 normale reiniging is nodig
- 💧💧💧 intensieve reiniging is nodig

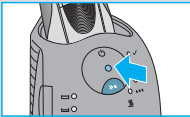
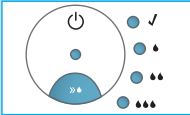

Indien het station één van de reinigungsprogramma's selecteert, zal dit niet starten tot u de start knop ④ indrukt. **Voor de beste scheerresultaten raden wij aan het scheerapparaat na iedere scheerbeurt schoon te maken.**

Tijdens het reinigen, zal het bijbehorende reinigungsprogramma lampje knipperen. Ieder reinigungsprogramma bestaat uit verschillende cycli, waarbij reinigungs-vloeistof door het scheerhoofd wordt gespoeld en een proces waarbij het scheerhoofd wordt gedroogd. Afhankelijk van het geselecteerde programma duurt een totale reinigungs-cyclus 32 tot 43 minuten.

De reinigungsprogramma's mogen niet worden onderbroken. Let op: tijdens het drogen van het scheerapparaat, kan het scheerhoofd heet en nat zijn.

Wanneer het programma is afgelopen, zal het blauwe ✓ lampje oplichten. Uw scheerapparaat is nu schoon en klaar voor gebruik.

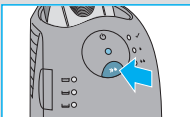
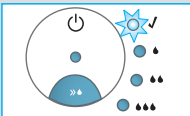

Snel reinigen

Druk op de snel reinigen knop ④a om het snelle reinigungsprogramma zonder drogen te activeren. Dit programma duurt ca. 25 seconden en wordt aangeraden als u geen tijd heeft voor één van de automatische reinigungsprogramma's. Veeg het scheerhoofd af met een tissue als u het scheerapparaat na het programma verwijdert uit het station om druppels te voorkomen.

Stand-by mode

10 minuten nadat het oplaad- of reinigungsprogramma is voltooid, zal het Clean&Renew station overschakelen naar de stand-by functie: de lampjes van het Clean&Renew station zullen doven.

Scheerapparaat display

Het scheerapparaat display ¹⁶ geeft aan de linkerkant de capaciteit van de accu aan, en aan de rechterkant de hygiëne status (6 donkere segmenten aan iedere kant geven aan wanneer de accu volledig is opgeladen en het scheerapparaat hygiënisch schoon is).



Accu segmenten:

Tijdens het opladen en bij gebruik van het scheerapparaat zullen de respectievelijke batterij segmenten knipperen. Wanneer de accu volledig is opgeladen, zullen alle 6 de segmenten worden weergegeven. Bij het afnemen van de capaciteit van de accu zullen de segmenten geleidelijk verdwijnen.

Batterijstatusindicator:

De batterijstatus indicator geeft door middel van een rood knipperend lampje aan dat de batterij leeg begint te raken. De resterende batterijcapaciteit is dan nog voldoende voor 2 tot 3 scheerbeurten.



Hygiëne segmenten:

Alle 6 hygiëne segmenten zullen verschijnen nadat het scheerapparaat is gereinigd in het Clean&Renew station. Bij gebruik van het scheerapparaat zullen de segmenten geleidelijk verdwijnen. Zodra het apparaat weer in het station is geplaatst, zal het systeem automatisch het benodigde reinigingsprogramma selecteren en de segmenten weer instellen op maximale hygiëne. Aangezien het afspoelen van het scheerapparaat onder de kraan niet zo hygiënisch is als het reinigingsstation, zullen de hygiëne segmenten alleen op nieuw worden ingesteld als het scheerapparaat gereinigd is in het Clean&Renew station.



Oplaaadinformatie

- Het apparaat volledig opladen duurt ongeveer een uur en is goed voor circa 50 minuten snoerloos scheren. Dit hangt af van uw baardgroei en de omgevingstemperatuur. Een snelle oplaadbeurt van 5 minuten (quick charge) is voldoende voor één scheerbeurt.
- De aanbevolen omgevingstemperatuur voor opladen is 5 °C tot 35 °C. Het kan zijn dat de batterij niet behoorlijk of helemaal niet functioneert onder extreem lage of hoge temperaturen. De aanbevolen omgevingstemperatuur tijdens het scheren is 15 °C tot 35 °C. Stel het apparaat niet bloot aan temperaturen hoger dan 50 °C gedurende langere tijd.

Gebruik van uw scheerapparaat

Uw scheerapparaat personaliseren

Door de versnellingsknop $-/+$ (13) or (14) omlaag te houden, kunt u het scheervermogen aanpassen van aan uw persoonlijke behoeftes op de verschillende regionen van uw gezicht van gevoelig tot intensief. Het lichtje in de aan/uitknop (12) verandert als volgt van kleur:

- (-) gevoelige scheerbeurten
 - lichtblauw
 - donkerblauw
 - groen
- (+) intensieve scheerbeurt

Wij adviseren de groene (intensieve) instelling voor een grondige en snelle scheerbeurt. Bij een volgend gebruik zal de laatste gebruikte instelling worden geactiveerd.

Tips voor perfect droog scheren

Voor de beste resultaten, adviseert Braun de volgende 3 eenvoudige stappen:

1. Scheer u altijd voordat u uw gezicht wast.
2. Houd het scheerapparaat altijd in een recht hoek van 90° op uw huid.
3. Strek uw huid strak en scheer tegen de haargroeirichting in.

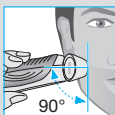

Scheren

Druk op aan/uit schakelaar (12) om het scheerapparaat aan te zetten:

- Het zwenkende scheerhoofd en scheerblad passen zich automatisch aan aan de contouren van uw gezicht.
- Om lastige plekken te scheren (bijv. onder de neus) schuift u de scheerhoofd (lock) schakelaar (10) naar achteren om het zwenkende scheerhoofd in een hoek te vergrendelen.
- Om uw bakkebaarden, snor of baard te scheren, schuift u de uitklapbare tondeuse (11) naar boven.

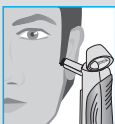
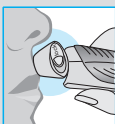
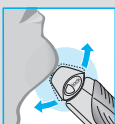
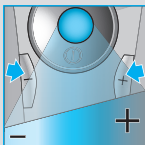

Reinigen

Automatisch reinigen

Plaats na iedere scheerbeurt het scheerapparaat terug in het Clean&Renew station en ga te werk zoals beschreven in sectie «Voor het scheren». Al het benodigde opladen en reinigen wordt dan automatisch gedaan. Bij dagelijks gebruik zal een reinigingscartridge voldoende zijn voor ca. 30 reinigingscycli.

De hygiënische reinigingscartridge bevat gedenatureerde alcohol (zie de cartridge voor specificaties) die, eenmaal geopend, langzaam op een natuurlijke wijze zal vervliegen. Elke cartridge dient, indien deze niet dagelijks wordt gebruikt, ongeveer na 8 weken vervangen te worden. De reinigingscartridge bevat tevens smeermiddelen, die restjes kunnen achterlaten op de buitenkant van het scheerblad. Deze restjes kunnen eenvoudig worden verwijderd door het scheerblad voorzichtig schoon te wrijven met een doek of tissue.

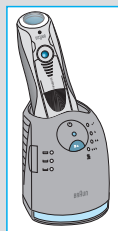

Handmatig reinigen

Het afspoelen van het scheerhoofd onder stromend water is een alternatieve manier om het scheerapparaat schoon te houden, in het bijzonder tijdens het reizen:

- Zet het scheerapparaat aan (snoerloos) en spoel het scheerhoofd af onder heet stromend water. U mag hierbij vloeibare zeep zonder schurende deeltjes gebruiken. Spoel al het schuim af en laat het scheerapparaat nog een paar seconden aan staan.
- Schakel vervolgens het scheerapparaat uit, druk op de ontgrendelingsknop ⑨ om het scheerblad en de messenblok cassette ⑧ te verwijderen en laat deze drogen.
- Indien u het scheerapparaat regelmatig schoonmaakt met water, dient u eenmaal per week een druppel naaimachine olie op de scheerblad en messenblok cassette te druppelen.

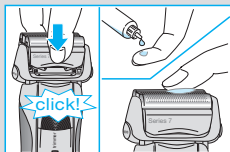
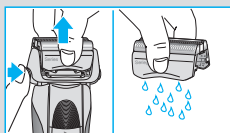
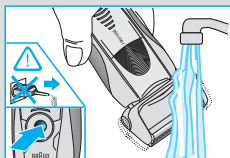

U kunt het scheerapparaat ook met een borsteltje reinigen.

- Zet het apparaat uit. Verwijder het scheerblad en de messenblok cassette en klop deze uit op een vlakke ondergrond. Gebruik het borsteltje om de binnenkant van het scheerhoofd schoon te maken. Gebruik het borsteltje nooit op het scheerblad en de messenblok cassette aangezien dit het scheerblad kan beschadigen.

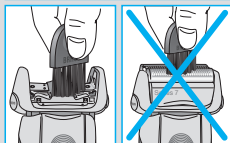
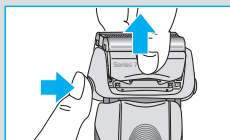

De behuizing reinigen

Maak van tijd tot tijd de behuizing van het scheerapparaat en van het Clean&Renew station schoon met een vochtige doek, in het bijzonder in de reinigingskamer waarin u het schaarapparaat plaatst.

Vervangen van de reinigingscartridge

Wacht, na het drukken op de lift-knop ② om de behuizing te openen, enkele seconden voordat u de gebruikte cartridge verwijdt, om druppelen te voorkomen.

Zorg ervoor dat de openingen in de gebruikte cartridge afgesloten zijn met behulp van het deksel van de nieuwe cartridge voordat u de gebruikte cartridge weggooit. De gebruikte cartridge bevat namelijk verontreinigde reinigingsooplossing.

De gebruikte cartridge kunt u bij het gewone huisvuil weggooien.

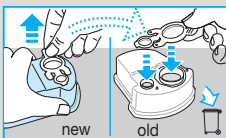

Uw scheerapparaat in topconditie houden

Het scheerblad en de messenblok cassette vervangen / reset

Om een 100% scheerprestatie te houden, dient u het scheerblad en de messenblok cassette ⑧ te vervangen wanneer het vervangingssymbool oplicht op het scheerapparaat display ⑬ (na ongeveer 18 maanden) of wanneer de cassette versleten is.

Het vervangingssymbool zal u gedurende de volgende 7 scheerbeurten herinneren uw scheerblad en messenblok cassette te vervangen. Hierna zal het scheerapparaat de display automatisch resetten.

Druk, nadat u het scheerblad en de messenblok cassette heeft vervangen, gedurende tenminste 3 seconden met een balpen op de reset knop ⑮ om de teller te resetten. Terwijl u dit doet, zal het vervangingssymbool knipperen en doven wanneer de reset is voltooid. Een handmatige reset kunt u op elk moment uitvoeren.

Accessoires

Verkrijgbaar bij onderdelenwinkels of Braun Service Centers:

- Scheerblad & messenblok cassette 70S/70B
- Reinigingscartridge Clean&Renew CCR

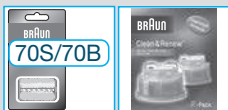
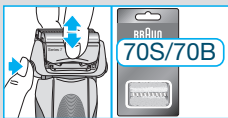

Mededeling ter bescherming van het milieu

Dit product bevat oplaadbare batterijen. Ter bescherming van het milieu mag dit product aan het einde van zijn nuttige levensduur niet met het gewone huisvuil worden weggegooid. Verwijdering kan plaatsvinden bij een Braun Service Centre of bij de bekende verzamelplaatsen.



De reinigingscartridge kunt u bij het gewone huisvuil weggoien.

Wijzigingen voorbehouden.

Voor elektrische specificaties, zie de print op het speciale snoer.

Problemen oplossen

Probleem	Mogelijke oorzaak	Remedy Oplossing
SCHEERAPPARAAT		
Er komt een onaangename geur van het scheerhoofd.	<ol style="list-style-type: none"> 1. Het scheerhoofd is met water gereinigd. 2. Reinigingscartridge is meer dan 8 weken in gebruik. 	<ol style="list-style-type: none"> 1. Als het scheerhoofd uitsluitend met water wordt gereinigd, gebruik dan warm water en af en toe wat vloeibare zeep (zonder bijtende middelen). Verwijder scheerblad en scheercassette om te laten drogen. 2. Vervang de reinigingscartridge tenminste elke 8 weken.
Batterijprestatie is aanzienlijk afgenomen.	<ol style="list-style-type: none"> 1. Scheerblad en mes zijn versleten, wat meer vermogen vergt bij iedere scheerbeurt. 2. Scheerhoofd wordt regelmatig met water gereinigd, maar niet gesmeerd. 	<ol style="list-style-type: none"> 1. Vervang scheerblad & scheercassette. 2. Als het scheerapparaat geregeld met water gereinigd wordt, breng dan wekelijks een druppeltje lichte machineolie aan bovenop het scheerblad.
Scheerprestatie is aanzienlijk afgenomen.	<ol style="list-style-type: none"> 1. Scheerblad en mes zijn versleten. 2. De persoonlijke instellingen van de scheercapaciteit zijn gewijzigd. 3. Het scheersysteem zit verstopt. 	<ol style="list-style-type: none"> 1. Vervang scheerblad & scheercassette. 2. Wij adviseren de groene (intensieve) instelling voor een grondige en snelle scheerbeurt. 3. Laat scheerblad & scheercassette weken in warm water waaraan een druppeltje afwasmiddel is toegevoegd. Spoel ze daarna zorgvuldig af en schud het overtollige water eraf. Breng een druppeltje lichte machineolie aan wanneer het apparaat is opgedroogd.
Scheerapparaat schakelt uit terwijl de batterij volledig opgeladen is.	Scheerblad en mes zijn versleten wat meer vermogen vereist dan de motor aankan. Het apparaat schakelt dan vanzelf uit.	<ul style="list-style-type: none"> - Vervang scheerblad & scheercassette. - Smeer regelmatig het scheersysteem met olie, zeker wanneer het uitsluitend met water gereinigd wordt.
Het batterij-symbooltje in het display verspringt naar het teken dat de batterij leeg aan het raken is.	Scheerblad en mes zijn versleten wat meer vermogen vereist per scheerbeurt.	<ul style="list-style-type: none"> - Vervang scheerblad & scheercassette. - Smeer regelmatig het scheersysteem met olie, zeker wanneer het uitsluitend met water gereinigd wordt.
De scheerelementen zijn onlangs vervangen, maar het vervangsymbool licht op.	De resetknop is niet ingedrukt.	<ul style="list-style-type: none"> - Houd de resetknop tenminste 3 seconden ingedrukt om de teller te resetten.

CLEAN&RENEW STATION

Scheersysteem is na het schoonmaken nog steeds nat, zelfs als schoonmaakprogramma is gebruikt.	<ol style="list-style-type: none">1. Draai het apparaat om en laat al het water eruit.2. Schoonmaak cartridge is enige maanden gebruikt.	<ol style="list-style-type: none">1. Maak het apparaat schoon met een houten tandestoker. Maak regelmatig de schoonmaak unit schoon.2. Het alcohol gedeelte is verminderd terwijl de olie bestanddelen proportioneel zijn toegenomen. Verwijder het bezinksel met een doek.
Het reinigingsproces start niet wanneer de aan-/uitknop wordt ingedrukt.	<ol style="list-style-type: none">1. Scheerapparaat is niet op de juiste manier in het Clean&Renew station geplaatst.2. Reinigingscartridge bevat niet genoeg reinigingsvloeistof (display knippert rood).3. Apparaat staat in stand-by modus.	<ol style="list-style-type: none">1. Steek het scheerapparaat in het Clean&Renew station en duw het naar de achterkant van het station (de contactpunten van het scheerapparaat moeten op één lijn zitten met de contactpunten in het station).2. Breng een nieuwe reinigingscartridge in. Duw opnieuw op de aan-/uitknop.3. Druk de start knop opnieuw in.
Toegenomen gebruik van reinigingsvloeistof.	De afvoer van het Clean&Renew station zit verstopt.	<ul style="list-style-type: none">- Reinig de afvoer met een houten tandenstoker.- Veeg regelmatig de houder schoon.

Garantie

Op dit produkt verlenen wij een garantie van 2 jaar geldend vanaf datum van aankoop. Binnen de garantieperiode zullen eventuele fabricagefouten en/of materiaalfouten gratis door ons worden verholpen, hetzij door reparatie, vervanging van onderdelen of omruilen van het apparaat.

Deze garantie is van toepassing in elk land waar dit apparaat wordt geleverd door Braun of een officieel aangestelde vertegenwoordiger van Braun.

Beschadiging ten gevolge van onoordeelkundig gebruik, normale slijtage (bijv. aan scheerblad of messenblok) en gebreken die de werking of waarde van het apparaat niet noemenswaardig beïnvloeden vallen niet onder de garantie. De garantie vervalt bij reparatie door niet door ons erkende service-afdelingen en/of gebruik van niet originele Braun onderdelen.

Om gebruik te maken van onze service binnen de garantieperiode, dient u het complete apparaat met uw aankoopbewijs af te geven of op te sturen naar een geautoriseerd Braun Customer Service Centre: www.service.braun.com.

Bel 0 800 44 55 388 voor een Braun Customer Service Centre bij u in de buurt.

Vores produkter er skabt til at opfylde de højeste krav med hensyn til kvalitet, funktionalitet og design. Vi håber, du vil få glæde af din nye barbermaskine fra Braun.

Læs denne instruktionsmanual fuldstændigt da den indeholder sikkerhedsinformation. Behold den for fremtidig reference.

Advarsel

Dit barbersystem er forsynet med en specialledning med integreret strømforsyning med ekstra lav spænding for større sikkerhed. Du må ikke udskifte eller pille ved nogen af delene, da du kan risikere at få elektrisk stød. Anvend kun specialkablet, der følger med apparatet.

Brug ikke barbermaskinen, hvis skærebled eller ledning er beskadigede.



Dette apparat kan rengøres under rindende vand.

Afbryd strømforsyningen til apparatet, før det rengøres i vand.

Dette apparat kan anvendes af børn fra 8 år og personer med nedsatte fysiske, sansemæssige eller mentale evner eller manglende erfaring eller viden, hvis de er under opsyn og får instruktioner om sikker brug af apparatet og forstår den involverede fare. Børn må ikke lege med apparatet. Rengøring og brugervedligeholdelse må ikke udføres af børn, med mindre de er over 8 år og er under opsyn.

Sørg for, at Clean&Renew-stationen er placeret på en flad overflade for at forhindre lækage af rengøringsvæske. Når en rengøringspatron er sat i, må stationen ikke vippe, flyttes pludseligt eller transporteres, da rengøringsvæske derved kan løbe ud af patronen. Stationen må ikke placeres i et spejlskab, over en radiator eller på en poleret eller lakeret overflade.

Rengøringspatronen indeholder meget brændbar væske og skal holdes væk fra antændingskilder. Undlad at ryge i nærheden af stationen. Må ikke udsættes for direkte sollys i længere tid.

Patronen må ikke genfyldes. Brug kun originale Braun refillpatroner.

Beskrivelse

Clean&Renew-station

- ① Display for renevæske
- ② Løfteknop til udskiftning af patron
- ③ Kontakter fra station til barbermaskine
- ④ Startknop
- ④a Hurtig rensningsknop
- ⑤ Indikatorer til rensprogram
- ⑥ Stik til station
- ⑦ Rensepatron

Barbermaskine

- ⑧ Kasette med skæreblade og lamelknive
- ⑨ Udløserknop til kasette
- ⑩ Låsekontakt til barberhoved
- ⑪ Pop-out trimmer til langt hår
- ⑫ Tænd/sluk-knap
- ⑬ – indstillingsknop følsom
- ⑭ + indstillingsknop intensiv
- ⑮ Nulstil-knap
- ⑯ Barbermaskinens display
- ⑰ Kontakter fra station til barbermaskine
- ⑱ Stik til barbermaskine
- ⑲ Rejseetui
- ⑳ Specialledning



Før barbering

Før du tager barbermaskinen i brug, skal du sætte barbermaskinen i en stikkontakt ved hjælp af specialledningen ⑳ eller følge nedenstående procedure.

Installering af Clean&Renew-stationen

- Tilslut stationens stik ⑥ til lysnettet med specialledningen ⑳.
- Tryk på løfteknappen ② for at åbne kabinettet.
- Hold rengøringspatronen ⑦ ned mod en flad, stabil overflade (f. eks. et bord).
- Fjern forsigtigt låget fra patronen.
- Lad patronen glide så langt ind i bunden af stationen som muligt.
- Luk kabinettet langsomt ved at trykke ned, til det låser.

Displayet for renevæske ① viser, hvor meget renevæske patronen indeholder:

-  op til 30 cyklusser tilbage
-  op til 7 rensedyklusser tilbage
-  patronen skal udskiftes

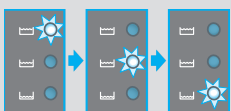
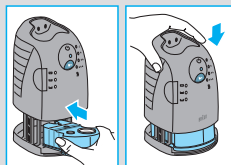
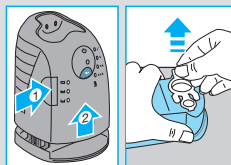
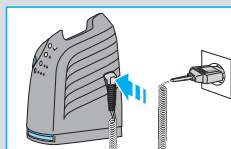

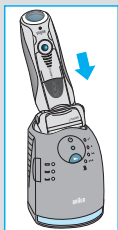

Opladning og rensning af barbermaskinen

Sæt barberhovedet i rensstationen. (Kontakterne ⑰ bag på barbermaskinen justeres med kontakterne ③ i rengøringsstationen).

Vigtigt: Shaveren skal være tør og fri for barberskum og sæberester!

Hvis det er nødvendigt, vil Clean&Renew-stationen automatisk oplade barbermaskinen. Barbermaskinens hygiejnestatus analyseres også, og en af følgende rensningsprogramindikatorer ⑤ lyser:

- ✓ barbermaskinen er ren
- 💧 shortkort økonomisk rensning påkrævet
- 💧💧 normalt rensningsniveau påkrævet
- 💧💧💧 intensiv rensning påkrævet

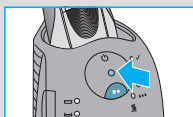
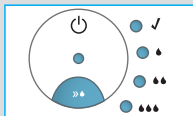

Hvis stationen vælger et af de tre rensningsprogrammer, starter den ikke, før du trykker på start-knappen ④. **For at opnå de bedste barberingsresultater anbefaler vi rensning efter hver barbering.**

Når rensningsprogrammet kører, blinker en lysindikator for det respektive rensningsprogram. Hvert rensningsprogram består af forskellige cyklusser, hvor rensningsvæsken skyller gennem barberhovedet, og en varmetøringsproces tørrer barbermaskinen. Afhængig af det valgte program varer den totale rensning fra 32 til 43 minutter.

Rensningsprogrammet bør ikke afbrydes. Bemærk, at mens barbermaskinen tørrer, kan barberhovedet være varmt og vådt.

Når programmet er færdigt, lyser den blå ✓-indikator. Din barbermaskine er nu ren og klar til brug.

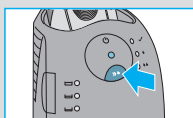
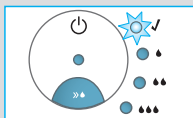

Hurtig rensning

Tryk på knappen hurtig rensning ④a for at aktivere det hurtige rensningsprogram uden tørring. Programmet tager cirka 25 sekunder og anbefales, når du ikke har tid til at vente på et af de automatiske rensningsprogrammer. Hvis du fjerner barbermaskinen lige efter, at programmet er færdigt, skal du tørre barberhovedet med en renseserviet for at undgå, at det drypper.

Stand-by-tilstand

10 minutter efter at opladnings- eller rensningsprogrammet er afsluttet, skifter Clean&Renew-stationen til stand-by-tilstand. Indikatorerne på Clean&Renew-stationen slukker.

Barbermaskinens display

Barbermaskinens display ¹⁶ viser batteriets opladningsstatus til venstre og hygiejnestatus til højre (6 mørke segmenter vises på hver side, når batteriet er fuldt opladet, og barbermaskinen er hygiejnisk ren).



Batterisegmenter:

Under opladning, eller når barbermaskinen er i brug, blinker batterisegmenterne. Når den er fuldt opladet, vises alle 6 segmenter. I takt med at opladningen falder, forsvinder segmenterne gradvist.

Indikator for lavt batteriniveau

Indikatoren for lavt batteriniveau, som har en rød ramme, blinker for at vise, at batteriniveauet er ved at være lavt. Den tilbageværende batterikapacitet rækker til 2–3 barberinger.



Hygiejneselementer:

Alle 6 hygiejneselementer vises, efter at barbermaskinen er rensset i Clean&Renew-stationen. Når barbermaskinen bruges, forsvinder hygiejneselementerne gradvist. Når barbermaskinen sættes i stationen igen, vælger systemet automatisk det relevante renseprogram og gendanner segmenterne til maksimal hygiejne. Da det ikke er så hygiejnisk at rengøre barbermaskinen under rindende vand som i rensestationen, bliver hygiejneselementerne kun gendannet, når barbermaskinen er rensset i Clean&Renew-stationen.



Information om opladning

- En fuld opladning tager cirka 1 time og giver op til 50 minutters ledningsfri brug. Det kan variere efter din skægvækst og temperaturen i omgivelserne. 5-minutters hurtig opladning er tilstrækkeligt til en barbering.
- Anbefalet temperatur ved opladning er 5 °C til 35 °C. Batteriet oplades måske ikke ordentligt eller slet ikke ved en ekstremt lav eller høj temperatur. Anbefalet temperatur ved opbevaring og barbering er 15 °C til 35 °C. Apparatet må ikke udsættes for temperaturer over 50 °C i længere perioder.

Anvendelse af barbermaskine

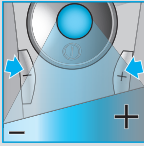

Tilpas din barbermaskine til dine behov

Ved at holde accelerationsknappen $-/+$ (13) eller (14) nede kan du justere ydelsen til dine behov i forskellige dele af dit ansigt fra sensitiv til intensiv. Kontrollampen i startknappen (12) skifter inden for følgende område:

(-) sensitiv barbering

- lyseblå
- mørkeblå
- grøn

(+) intensiv barbering

For en omhyggelig og hurtig barbering anbefaler vi den grønne (intensive) indstilling.

Når du tænder maskinen næste gang, vil den sidst anvendte indstilling blive aktiveret.

Tips til den perfekte tørre barbering

For at opnå det bedste resultat anbefaler Braun, at du følger 3 simple trin:

1. Barber dig altid, inden du vasker ansigtet.
2. Hold altid shaveren vinkelret (90°) mod huden.
3. Stræk huden ud og barber mod skæggets vokseretning.

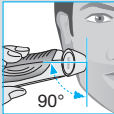

Brugsanvisning

Tryk på start/stop-knappen (12) for at tænde for barbermaskinen.

- Det svingbare barberhoved og svævende skæreblad tilpasser sig automatisk ansigtets konturer.
- For at barbere vanskeligt tilgængelige områder (fx under næsen) skal barberhovedets lock-kontakt (10) skydes til bageste position for at låse det svingbare hoved i en vinkel.
- For at trimme bakkenbarter, overskæg eller skæg skal pop-out trimmeren til langt hår (12) skydes opad.

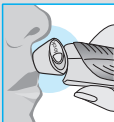
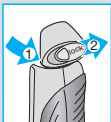
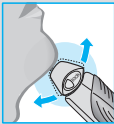
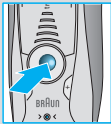

Rengøring

Automatisk rengøring

Placer barbermaskinen i Clean&Renew-stationen efter hver barbering og fortsæt som beskrevet i afsnittet «Før barbering». Herefter foregår al opladning og al nødvendig rengøring automatisk. Ved daglig brug rækker en rensespatron til omkring 30 rensningscyklusser.

Den hygiejniske rengøringspatron indeholder ethanol og isopropanol (afhængig af land – se specifikation på patronen), som efter åbning

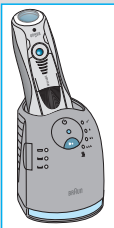

naturligt fordampes langsomt i den omgivende luft. Hver patron bør udskiftes ca. hver 8. uge, hvis den ikke bruges dagligt.

Rensepatronen indeholder også glidemidler, som kan efterlade mærker på den ydre skærebordsramme efter rensning. Disse mærker kan imidlertid nemt fjernes ved forsigtig aftørring med en klud eller en blød renseserviet.

Manuel rengøring

At skylle barberhovedet under rindende vand er en alternativ måde at holde barbermaskinen ren på, især under rejser:

- Tænd for barbermaskinen (trådløs), og skyl barberhovedet under varmt, rindende vand. Der kan anvendes flydende sæbe uden slibemidler. Skyl al skummet væk, og lad barbermaskinen køre i et par sekunder mere.
- Sluk så for barbermaskinen, tryk på udløserknappen ⑨ for at fjerne kassetten med skærebåde og lamelknive ⑧ og lad den tørre.
- Dryp en dråbe let maskinolie på kassetten med skærebåde og lamelknive, hvis du regelmæssigt rengør din barbermaskine under rindende vand.

Alternativt kan barbermaskinen renses med en børste.

- Sluk for barbermaskinen. Tag kassetten med skærebåde og lamelknive ⑧ af og bank den mod en flad overflade. Rens derefter indersiden af det bevægelige hoved med børsten. Kassetten må imidlertid ikke renses med børsten, da det kan ødelægge den.

Rengøring af kabinettet

Barbermaskinens kabinet og Clean&Renew-stationen rengøres af og til med en fugtig klud, især inde i rengøringskammeret, hvor barbermaskinen står.

Udskiftning af rensespatron

Tryk på løfteknappen ② for at åbne kabinettet, og vent nogle få sekunder, før den brugte patron fjernes for at undgå dryp.

Sørg for at lukke åbningerne med låget fra den nye patron, før den brugte patron kasseres, da den indeholder forurenede rengøringsopløsning.

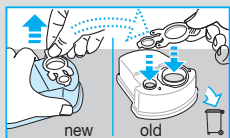
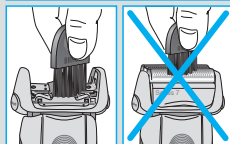
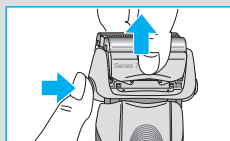
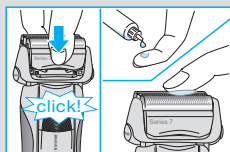
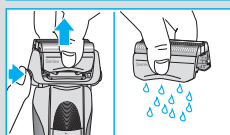
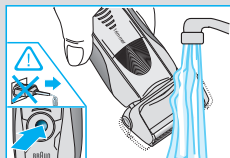

Hold din barbermaskine i topform

Udskiftning af kassetten med skæreblade og lamelknive / nulstilling

For at opnå optimal barbering hver gang bør kassetten med skæreblade og lamelknive ⑧ udskiftes, når udskiftningssymbolet ⑯ lyser (efter ca. 18 måneders brug), eller når kassetten er slidt.

Udskiftningssymbolet minder dig under de næste 7 barberinger om at udskifte kassetten med skæreblade og lamelknive. Derefter nulstiller barbermaskinen automatisk displayet.

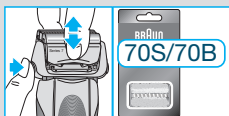

Når du har udskiftet kassetten med skæreblade og lamelknive, trykkes på nulstil-knappen ⑮ med en kuglepen i mindst 3 sekunder for at nulstille tælleren.

Imens blinker udskiftningslyset, som slukker, når nulstillingen er afsluttet. Manuel nulstilling kan foretages til enhver tid.



Tilbehør

Fås hos din forhandler eller Braun Service Centre:

- **Kassette med skæreblade og lamelknive 70S/70B**
- **Rensepatron Clean&Renew CCR**

Miljømæssige oplysninger

Dette produkt indeholder genopladelige batterier. For at beskytte miljøet bør apparatet efter endt levetid ikke kasseres sammen med husholdningsaffaldet. Bortskaffelse kan ske på et Braun Servicecenter eller passende, lokale opsamlingssteder.



Rengøringspatronen kan kasseres sammen med det almindelige husholdningsaffald.

Kan ændres uden varsel.

Elektriske specifikationer findes på specialkablet.

Fejlfinding

Problem	Mulig årsag	Udbedring
BARBERMASKINE		
Ubehagelig lugt fra barberhoved.	<ol style="list-style-type: none"> 1. Barberhoved er rengjort med vand. 2. Rengøringspatron har været brugt i mere end 8 uger. 	<ol style="list-style-type: none"> 1. Ved rengøring af barberhovedet med vand alene, bør man bruge varmt vand og en gang imellem flydende sæbe (uden slibemidler). Fjern kassetten med skæreblade og lamelknive, så de kan tørre. 2. Skift rengøringspatron mindst hver 8. uge.
Batteriydelse faldet betydeligt.	<ol style="list-style-type: none"> 1. Skæreblad og lamelkniv er slidt og kræver mere kraft ved hver barbering. 2. Barberhoved er regelmæssigt rengjort med vand men ikke smurt. 	<ol style="list-style-type: none"> 1. Udskift kassette med skæreblade og lamelkniv. 2. Hvis barbermaskinen er rengjort med vand regelmæssigt, påføres en dråbe let maskinolie på skærebladet en gang om ugen for at smøre det.
Barberydelsefaldet betydeligt.	<ol style="list-style-type: none"> 1. Skæreblad og lamelkniv er slidt. 2. Personlig indstilling af barberydelse er ændret. 3. Barberingssystem er tilstoppet. 	<ol style="list-style-type: none"> 1. Udskift kassette med skæreblade og lamelkniv. 2. For en omhyggelig og hurtig barbering anbefaler vi den grønne (intensive) indstilling. 3. Læg kassetten med skæreblade og lamelknive i varmt vand med en dråbe opvaskemiddel. Skyl den derefter grundigt og bank den ud. Når den er tør, påføres en dråbe let maskinolie på skærebladet.
Barbermaskinen slukker med fuldt opladet batteri.	Skæreblad og lamelkniv er slidt og kræver mere kraft, end motoren kan levere. Apparatetslukker.	<ul style="list-style-type: none"> – Udskift kassette med skæreblad og lamelkniv. – Smør regelmæssigt barberingssystemet ved rengøring med vand alene.
Batterisegmenter i displayet forsvinder med faldende batterikapacitet.	Skæreblad og lamelkniv er slidt og kræver mere kraft ved hver barbering.	<ul style="list-style-type: none"> – Udskift kassette med skæreblade og lamelkniv. – Smør barberingssystemet regelmæssigt, især når du kun rengør barbermaskinen med vand.
Barberingsdele er ændret for nyligt, men udskiftningssymbol lyser.	Der er ikke trykket på reset-knappen.	<ul style="list-style-type: none"> – Tryk på reset-knappen i mindst 3 sekunder for at nulstille displayet.

CLEAN&RENEW STATION		
Barberings-system er stadigvæk vådt efter rengøringsprogrammet er afsluttet.	<ol style="list-style-type: none"> 1. Afløbet på Clean&Renew-stationen er blokeret. 2. Rengøringspatronen har været i brug i et stykke tid. 	<ol style="list-style-type: none"> 1. Rengør afløbet med en tandstikker i træ. Tør jævnligt bakken ren. 2. Andelen af alkohol har mindsket mens andelen af olie har øget. Fjern resterne med en klud.
Rengøring starter ikkeikke ved tryk på startknappen.	<ol style="list-style-type: none"> 1. Barbermaskinen er ikke placeret rigtigt i Clean&Renew-stationen. 2. Rengøringspatronen indeholder ikke tilstrækkeligt rensesvæske (display blinker rødt). 3. Apparatet står på standby. 	<ol style="list-style-type: none"> 1. Indsæt barbermaskinen i Clean&Renew-stationen, ogtryk den mod bagsiden af stationen (kontakterne påbarbermaskinen skal røre ved kontakterne påstationen). 2. Indsæt en ny rengøringspatron. 3. Tryk på startknappen igen.
Øgetforbrug af rengøringsvæske.	Afløbet på Clean&Renew-stationener blokeret.	<ul style="list-style-type: none"> - Rengør afløbet med en tandstikker i træ. - Tør jævnligt bakken ren.

Garanti

Braun yder 2 års garanti på dette produkt gældende fra købsdatoen. Inden for garantiperioden vil Braun for egen regning afhjælpe fabrikations- og materialefejl efter vort skøn gennem reparation eller ombytning af apparatet. Denne garanti gælder i alle lande, hvor Braun er repræsenteret.

Denne garanti dækker ikke skader opstået ved fejlbetjening, normalt slid (f.eks. skærebled og lamelkniv) samt fejl, som har ringe effekt på apparatets værdi eller funktionsdygtighed. Garantien bortfalder ved reparationer udført af andre end de af Braun anviste reparatører og hvor originale Braun reservedele ikke er anvendt.

Ved service inden for garantiperioden afleveres eller indsendes hele apparatet sammen med købsbevis til et autoriseret Braun Service Center:
www.service.braun.com.

Ring 7015 0013 for oplysning om nærmeste Braun Service Center.

Norsk

Våre produkter er utviklet for å oppfylle de høyeste standardene for kvalitet, funksjonalitet og design. Vi håper at du vil få stor glede av din nye Braun barbermaskin.

Les denne instruksjonen grundig, den inneholder sikkerhetsinformasjon. Spar den for fremtidig bruk.

Advarsel

Din barbermaskin har en spesialledning med integrert lavspenningsadapter. Skift ikke ut eller foreta endringer på noen del av den, ellers kan du bli utsatt for elektrisk støt. Bruk kun ledningssettet som følger med barbermaskinen.

Ikke barber med skadet skjæreblad eller ledning.



Du kan rengjøre apparatet under rennende vann, og det kan brukes både i badekaret og dusjen.

Av sikkerhetsgrunner kan det bare brukes uten ledning.

Dette apparatet kan brukes av barn fra og med 8 år og personer med reduserte fysiske, sensoriske eller mentale evner, eller manglende erfaring og kunnskap, hvis de er under tilsyn eller har fått instruksjon om sikker bruk av apparatet og forstår farene ved bruk av apparatet. Barn skal ikke leke med apparatet. Rengjøring og vedlikehold av apparatet skal ikke foretas av barn med mindre de er eldre enn 8 år og har tilsyn av en voksen.

For å sikre at renevæsken ikke lekker, bør du forsikre deg om at Clean&Renew-stasjonen er plassert på en plan overflate. Når en renepatron er installert, må du ikke tippe, bevege på eller forflytte stasjonen på noen måte, fordi renevæsken da kan renne ut av patronen. Plasser ikke stasjonen inni en speilkommode, over en radiator eller på en polert eller lakkert overflate.

Rensepatronen inneholder en svært brannfarlig væske, så hold den vekk fra antenningskilder. Ikke røyk i nærheten av stasjonen. Må ikke utsettes for direkte sollys over lengre perioder.

Patronen må ikke fylles opp på nytt. Bruk kun originale refillpatroner fra Braun.

Beskrivelse

Clean&Renew-stasjon

- ① Display for rensesvæskesnivå
- ② Løfteknapp for bytte av patron
- ③ Kontaktpunkter mellom stasjon og barbermaskin
- ④ Startknapp for rengjøring
- ④a Knapp for rask rengjøring
- ⑤ Indikatorer for rengjøringsprogrammer
- ⑥ Stasjonens strømuttak
- ⑦ Rensepatron

Barbermaskin

- ⑧ Kassettskjæreblied og lamellkniv
- ⑨ Utløserknapp for kassettskjæreblied og lamellkniv
- ⑩ Låseknapp for barberhodet (lock)
- ⑪ Utskyvbar langhårtrimmer
- ⑫ På/av-bryter
- ⑬ Innstillingsknapp for skånsom barbering –
- ⑭ Innstillingsknapp for intensiv barbering +
- ⑮ Tilbakestillingsknapp
- ⑯ Barbermaskinens display
- ⑰ Kontaktpunkter mellom barbermaskin og stasjon
- ⑱ Barbermaskinens strømtilkobling
- ⑲ Reiseetui
- ⑳ Spesialledning

Før barbering

Før du bruker barbermaskinen for første gang, må du koble den til et elektrisk strømnett ved bruk av spesialledningen ⑳ eller gå frem slik det blir forklart nedenfor.

Installering av Clean&Renew-stasjonen

- Bruk spesialledningen ⑳ og koble stasjonens støpsel ⑥ til et strømnett.
- Trykk på løfteknappen ② for å åpne beholderen.
- Hold rensespatronen ⑦ ned mot en plan, stabil overflate (f.eks. et bord).
- Ta forsiktig lokket av patronen.
- Skyv patronen inn i basen på stasjonen så langt det går.
- Lukk beholderen sakte ved å skyve den ned til den låses.

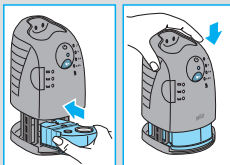
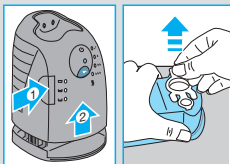
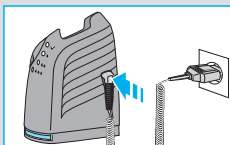

Displayet for renevæske ① viser hvor mye renevæske det er i patronen:

inntil 30 rensesykluser tilgjengelig

inntil 7 rensesykluser igjen

patronen må skiftes ut

Lading og rengjøring av barbermaskinen

Sett i barberhodet i rensestasjonen. (Kontaktene ⑱ bak på barbermaskinen skal være på linje med kontaktene ③ i rensestasjonen).

Viktig: Barbermaskinen må være tørr, og fri for skum- og såperester!

Hvis nødvendig vil Clean&Renew-stasjonen automatisk lade opp barbermaskinen. Hygienestatusen til barbermaskinen vil også analyseres, og ett av de følgende indikatorlysene for rensesprogrammene ⑤ vil lyse:

- ✓ barbermaskinen er ren
- ☾ en kort, økonomisk rengjøring er påkrevd
- ☾☾ et normalt rengjøringsnivå er påkrevd
- ☾☾☾ intensiv rengjøring er nødvendig

Hvis systemet har valgt én av de tre rengjøringsprogrammene, må du trykke på startknappen ④ for at rengjøringen skal starte.

For best mulig barberingsresultat, anbefaler vi rengjøring etter hver barbering.

Under rengjøringen blinker det aktuelle indikatorlyset for rengjøring. Hvert rengjøringsprogram består av flere sykluser, hvor renevæsken skylles gjennom barberhodet og en varmetørkingsprosess tørker barbermaskinen. Avhengig av valgt program, vil den totale rengjøringstiden variere fra 32 til 43 minutter.

Rengjøringsprogrammene bør ikke avbrytes. Legg merke til at mens barbermaskinen tørker, kan barberhodet fortsatt være varmt og vått.

Når programmet er fullført, lyser det blå ✓-indikatorlyset for rengjøring. Barbermaskinen er nå ren og klar til bruk.

Rask rengjøring

Trykk på knappen for rask rengjøring ④a for å aktivere programmet for rask rengjøring uten tørking. Dette programmet tar bare ca. 25 sekunder og anbefales når du ikke har tid til å vente på et av de automatiske rengjøringsprogrammene. Hvis du flytter på barbermaskinen like etter at programmet er avsluttet, bør du tørke av barberhodet med tørkepapir for å unngå drypping.

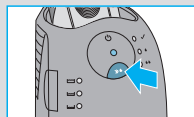
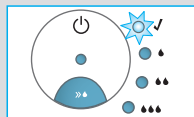
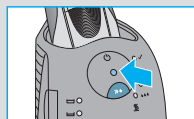
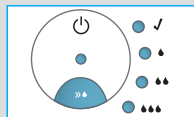
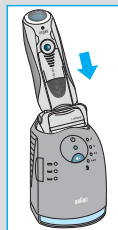
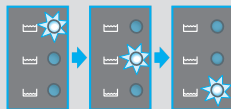

Standby-modus

10 minutter etter at ladingen eller rengjøringen er avsluttet, vil Clean&Renew-stasjonen gå over i standby-modus: Indikatorene til Clean&Renew-stasjonen slås av.

Barbermaskinens display



Barbermaskinens display ¹⁶ viser batterinivået på venstre side, og hygienestatusen på høyre side. (6 mørke streker vises på begge sider når batteriet er fullt ladet og barbermaskinen er hygienisk ren).

Batteristreker:

Under lading eller når barbermaskinen er i bruk, vil de respektive batteristrekeene blinke.

Når batteriet er fullt ladet, vil alle de 6 strekene vises. Når batterinivået blir lavere, vil strekene gradvis forsvinne.

Indikator for lavt batterinivå

Indikatoren for lavt batterinivå har en rød ramme og blinker for å vise at batteriet nesten er utladet. Den gjenværende batterikapasiteten holder til 2–3 barberinger.



Hygienestreker:

Alle de 6 hygienestrekene vil vises etter at barbermaskinen har blitt rengjort i Clean&Renew-stasjonen. Når barbermaskinen er i bruk, vil hygienestrekene gradvis forsvinne. Når barbermaskinen settes tilbake i stasjonen, vil systemet automatisk velge det rengjøringsprogrammet som passer og strekene vil gjenopprettes til maksimal hygienestandard. Å skylle barbermaskinen under rennende vann er ikke like hygienisk som bruk av rengjøringsstasjonen, derfor vil hygienestrekene bare gjenopprettes når barbermaskinen har blitt rengjort i Clean&Renew-stasjonen.



Ladeinformasjon

- Full opplading tar ca. 1 time og gir opptil 50 minutter med trådløs barbering. Dette kan variere avhengig av skjeggveksten din og temperaturen i omgivelsene. En 5 minutters hurtiglading er nok til en barbering.
- Den beste temperaturen for lading er mellom 5 °C og 35 °C. Ved ekstremt lave eller høye temperaturer vil batteriet kanskje ikke lades opp ordentlig eller ikke lades i det hele tatt. Anbefalt omgivelsestemperatur for barbering er mellom 15 °C og 35 °C. Utsett ikke barbermaskinen for temperaturer som er høyere enn 50 °C over lengre tid.

Bruk av barbermaskinen

Personlig tilpasning av barbermaskinen

Med knappene sensitiv ⑬ og intensiv ⑭ kan du velge de beste innstillingene for barbering av ulike områder av ansiktet etter dine spesifikke behov. De ulike innstillingene vises i indikatorlyset som er integrert i på/av-bryteren ⑫:

(-) sensitiv barbering

- lyseblått
- mørkeblått
- grønt

(+) intensiv barbering

For en grundig og rask barbering anbefaler vi grønn innstilling (intensiv).

Neste gang du slår på barbermaskinen, vil den sist benyttede innstillingen bli aktivert.

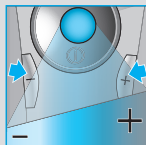

Tips for en perfekt tørrbarbering

For et best mulig barberingsresultat, anbefaler Braun at du følger 3 enkle trinn:

1. Du bør alltid barbere deg før du vasker ansiktet.
2. Hold barbermaskinen vinkelrett (90°) mot huden.
3. Strekk huden og barber mot skjeggets vekstretning.

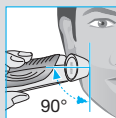

Slik bruker du barbermaskinen

Trykk på på/av-knappen ⑫ for å slå på barbermaskinen:

- Det svingbare barberhodet og de bevegelige skjærebladene tilpasser seg automatisk til alle konturene i ansiktet ditt.
- For å barbere deg på steder hvor det er vanskelig å komme til (f.eks. under nesen), skyver du låseknappen på barberhodet ⑩ til bakerste posisjon for å låse det svingbare hodet i en fast stilling.
- For å trimme kinnskjegg, barter eller skjegg, skyver du den utskyvbare langhårtrimmeren ⑪ oppover.

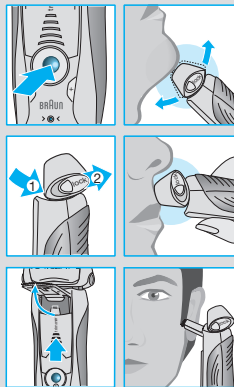

Rengjøring

Automatisk rengjøring

ASett barbermaskinen i Clean&Renew-stasjonen etter hver barbering, og følg beskrivelsen i avsnittet «Før barbering» ovenfor. All nødvendig lading og rengjøring blir automatisk utført. Ved daglig bruk vil en rensespatron rekke til omtrent 30 rengjøringer.

Den hygieniske rensespatronen inneholder denaturert etanol (se spesifikasjon på patronen).

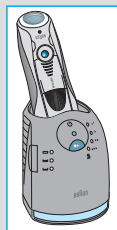

Når patronen åpnes vil oppløsningen naturlig fordampe sakte i luften. Hvis patronen ikke brukes daglig, bør den byttes ut etter omtrent 8 uker.

Rensepatronen inneholder også smørende midler som kan etterlate rester på skjærebladrammen etter rengjøringen. Disse flekkene kan imidlertid enkelt tørkes bort med en myk klut eller et tørkepapir.

Manuell rengjøring

Man kan også rengjøre barberhodet under rennende vann, noe som er spesielt aktuelt når man er på reise:

- Slå på barbermaskinen (ledning frakoblet) og rengjør barberhodet under varmt, rennende vann. Du kan bruke flytende såpe uten skuremidler. Skyll bort alt skummet, og la barbermaskinen gå i noen sekunder.
- Slå deretter av barbermaskinen, trykk på utløserknappen ⑨ for å fjerne skjærebladet og lamellkniven ⑧ og la dem tørke.
- Hvis du rengjør barbermaskinen regelmessig under vann, bør du påføre en dråpe lett maskinolje på skjærebladet og lamellkniven en gang i uken.

Du kan også rengjøre barbermaskinen med en børste.

- Slå av barbermaskinen. Ta av skjærebladet og lamellkniven ⑧ og bank dem lett mot en plan overflate. Bruk børsten og rengjør den indre delen av det bevegelige hodet. Rengjør ikke lamellkniven med børsten fordi det kan skade den.

Rengjøring av beholderen

Av og til bør du rengjøre beholderen til barbermaskinen og Clean&Renew-stasjonen med en fuktig klut, særlig inni rengjøringskammeret hvor barbermaskinen plasseres.

Bytte av rensepatron

Etter at du har trykket på løfteknappen ② for å åpne beholderen, må du vente i noen sekunder før du tar ut den brukte patronen slik at det ikke drypper fra den. Før du kaster den brukte patronen, må du lukke åpningene med lokket fra den nye patronen ettersom den brukte patronen inneholder forurenset rensevæske.

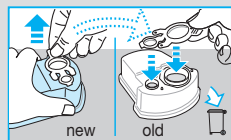
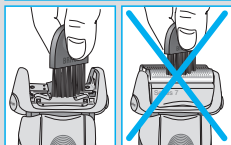
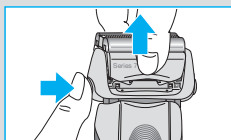
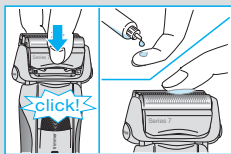
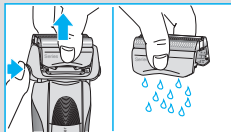
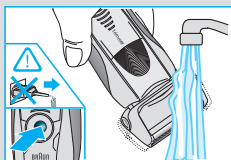

Vedlikehold av barbermaskinen

Bytte av skjæreblad og lamellkniv / tilbakestilling

For å opprettholde 100 % barberingsytelse må du skifte ut skjærebladet og lamellkniven når indikatorlampen ⑯ tennes (etter omtrent 18 måneder), eller når delene er slitt.



Symbolet for utskifting vil i løpet av de neste 7 barberingene minne deg på å skifte ut kassetten med skjæreblad og lamellkniv. Deretter tilbakestilles displayet automatisk.

Når du har skiftet ut kassetten med skjæreblad og lamellkniv, bruker du en kulepenn for å trykke inn tilbakestillingsknappen ⑰ i minst tre sekunder for å tilbakestille telleren. Indikatorlyset blinker mens du gjør dette, og det slukker når tilbakestillingen er fullført. Manuell tilbakestilling kan foretas når som helst.



Tilbehør

Tilgjengelig hos din forhandler eller et Braun servicesenter:

- **Kassett med skjæreblad og lamellkniv**
70S/70B
- **Rensepatron Clean&Renew CCR**



Miljøhensyn

Dette produktet inneholder oppladbare batterier. Av miljømessige hensyn må ikke dette produktet kastes i husholdningsavfallet ved endt levetid. Returner produktet til en forhandler, et Braun Servicesenter eller via en lokal miljøstasjon.



Rensepatronen kan kastes sammen med vanlig husholdningsavfall.

Med forbehold om endringer.

Elektriske spesifikasjoner er angitt på spesialledningssettet.

Problemløsning

Problem	Mulig årsak	Løsning
BARBERMASKINEN		
Ubehagelig lukt fra barberhodet.	<ol style="list-style-type: none">1. Barberhodet er rengjort med vann.2. Rensepatron har vært i bruk i mer enn 8 uker.	<ol style="list-style-type: none">1. Når barberhodet rengjøres med vann bør du kun bruke varmt vann og av og til litt flytende såpe (uten skuremidler). Ta av kassetten med skjæreblad og lamellkniv og la den tørke.2. Bytt rensepatron minst hver 8. uke.
Batterikapasiteten har blitt betydelig dårligere.	<ol style="list-style-type: none">1. Skjærebladene og lamellkniven er utslitte, noe som krever mer strøm for hver barbering.2. Barberhodet har blitt rengjort regelmessig med vann, men har ikke blitt oljet.	<ol style="list-style-type: none">1. Bytt ut kassetten med skjæreblad og lamellkniv.2. Hvis barbermaskinen regelmessig rengjøres med vann, bør dupåføre en dråpe tyntflytende maskinolje på toppen av skjærebladet en gang i uken, slik at det smøres.
Barberingsytelsen har blitt betydelig dårligere.	<ol style="list-style-type: none">1. Skjærebladene og lamellkniven er utslitte.2. Den personlige innstillingen av barberingsytelsen er endret.3. Barberingssystemet er tett.	<ol style="list-style-type: none">1. Bytt ut kassetten med skjæreblad og lamellkniv.2. For en grundig og rask barbering anbefaler vi grønn innstilling (intensiv).3. Legg kassetten med skjæreblad og lamellkniv i varmt vann med en dråpe oppvaskmiddel. Skyll den deretter grundig og bank den lett mot en jevn overflate for å fjerne vannet. Når den er tørr, påfører du en dråpe tyntflytende maskinolje på skjærebladet.
Barbermaskinen slår seg av selv om batteriet er fullt oppladet.	Skjærebladene og lamellkniven er utslitte, og dette krever mer effekt enn motoren klarer å gi. Apparatet slår seg av.	<ul style="list-style-type: none">– Bytt ut kassetten med skjæreblad og lamellkniv.– Påfør olje på barberingssystemet med jevne mellomrom, spesielt dersom du kun rengjør med vann.
Noen av batterinivåene i displayet hopper over ved minskende batterikapasitet.	Skjærebladene og lamellkniven er utslitte, og dette krever stadig mer effekt for hver barbering.	<ul style="list-style-type: none">– Bytt ut kassetten med skjæreblad og lamellkniv.– Påfør olje på barberingssystemet med jevne mellomrom, spesielt dersom du kun rengjør med vann.
Barbermaskinens deler er nylig skiftet ut, men utskiftings symbolet lyser fremdeles.	Tilbakestillingsknappen har ikke blitt trykket inn.	<ul style="list-style-type: none">– Trykk inn tilbakestillingsknappen i minst 3 sekunder for å nullstille telleren.

CLEAN&RENEW-STASJONEN

Barberings-systemet er fortsatt vått etter at rengjørings-programmet er avsluttet.	<ol style="list-style-type: none">1. Utløpet i Clean&Renew-stasjonen er tett.2. Rensepatronen har vært i bruk en god stund.	<ol style="list-style-type: none">1. Rengjør utløpet med en tannpirker av tre. Tørk regelmessig av beholderen.2. Andelen alkohol har minsket mens andelen olje har økt. Fjern rester med en klut.
Rengjøringen starter ikke når jeg trykker på startknappen.	<ol style="list-style-type: none">1. Barbermaskinen er ikke riktig plassert i Clean&Renew-stasjonen.2. Rensepatronen inneholder ikke nok renevæske (displayet blinker rødt).3. Apparatet står i standby-innstilling.	<ol style="list-style-type: none">1. Sett barbermaskinen i Clean&Renew-stasjonen, og skyv den mot baksiden av stasjonen (kontaktene på barbermaskinen må være i linje med kontaktene i stasjonen).2. Sett inn en ny rensespatron.3. Trykk inn startknappen på nytt.
Økt forbruk av renevæske.	Utløpet i Clean&Renew-stasjonen er tett.	<ul style="list-style-type: none">- Rengjør utløpet med en tannpirker av tre.- Tørk regelmessig av beholderen.

Garanti

Vi gir 2 års garanti på produktet gjeldende fra kjøpsdato.

I garantitiden vil vi gratis rette eventuelle fabrikkasjons- eller materialfeil, enten ved reparasjon eller om vi finner det hensiktsmessig å bytte hele produktet. Denne garanti er gyldig i alle land der Braun eller Brauns distributør selger produktet.

Denne garantien dekker ikke: skader på grunn av feil bruk, normal slitasje (f.eks. på skjærebled eller lamellkniven) eller skader som har ubetydelig effekt på produktets verdi og virkemåte sitat slutt. Garantien bortfaller dersom reparasjoner utføres av ikke autorisert person eller hvis andre enn originale Braun reservedeler benyttes.

For service i garantitiden skal hele produktet leveres eller sendes sammen med kopi av kjøpskvittering til nærmeste autoriserte Braun Serviceverksted: www.service.braun.com.

Ring 88 02 55 03 for å bli henvist til nærmeste autoriserte Braun Serviceverksted.

NB

For varer kjøpt i Norge har kunden garanti i henhold til NEL's Leveringsbetingelser.

Våra produkter har utformats för att uppfylla de högsta standarder för kvalitet, funktionalitet och design. Vi hoppas att du blir nöjd med din nya Braun Shaver.

Läs denna instruktion i sin helhet. Den innehåller säkerhetsinformation. Spara den för framtida referens.

Varning

Ditt raxsystem är utrustat med en specialsladd med en inbyggd, säker elförsörjning med extra låg spänning. Byt inte ut eller ändra på någon del, annars finns det risk för elektriska stötar. Använd endast den medföljande specialsladden.

Raka aldrig med ett skadat skärblad eller en skadad sladd.



Apparaten kan rengöras under rinnande vatten och användas i badet och i duschen. Av säkerhetsskäl kan den endast användas utan sladd.

Den här produkten får endast användas av barn från 8 års ålder och personer med nedsatt fysisk, sensorisk eller mental förmåga eller bristande erfarenhet/kunskap under övervakning av en person som är ansvarig för deras säkerhet samt efter att ha fått instruktioner om hur produkten kan användas på ett säkert sätt. Barn ska inte leka med produkten. Rengöring och underhåll ska inte utföras av barn och dessa inte är över 8 år och övervakas av en vuxen person.

För att hindra att rengöringsvätskan läcker ut måste du se till att rengöringsstationen står på en plan yta. När du har installerat en rengöringskassetten får du inte tippa eller plötsligt röra eller flytta stationen eftersom rengöringsvätskan då kan rinna ut ur kassetten. Rengöringsstationen bör inte placeras i spegelskåp, ovanför element eller på polerade eller lackerade ytor.

Rengöringskassetten innehåller ytterst lättantändlig vätska varför den skall förvaras på avstånd från brandkällor. Rök inte i närheten av rengöringsstationen. Utsätt inte apparaten för direkt solljus under längre perioder.

Fyll inte på kassetten själv – använd enbart Braun original refillkassetter.

Beskrivning

Rengöringsstation

- ① Indikator för rengöringsvätska
- ② Lyftknapp för kassetbyte
- ③ Stationens kontakter mot rakapparaten
- ④ Starta rengöring knapp
- ④a Snabbrengöring knapp
- ⑤ Indikatorer för rengöringsprogram
- ⑥ Strömuttag för rengöringsstationen
- ⑦ Rengöringskassett

Rakapparat

- ⑧ Skärblads- & saxkassett
- ⑨ Kassettfrigöringsknapp
- ⑩ Låsknapp för skärhuvud (lock)
- ⑪ Utfällbar trimmer för långt hår
- ⑫ På-/av-knapp
- ⑬ Känslig knapp -
- ⑭ Intensiv knapp +
- ⑮ Återställningsknapp
- ⑯ Rakapparatens display
- ⑰ Rakapparatens kontakter mot stationen
- ⑱ Rakapparatens eluttag
- ⑲ Resefodral
- ⑳ Specialsladd

Före rakningen

Innan du börjar raka dig måste rakapparaten anslutas till ett eluttag med specialsladden ⑳ eller gör enligt nedanstående beskrivning:

Installation av rengöringsstationen

- Anslut rengöringsstationen ⑥ till ett eluttag med specialsladden ⑳.
- Tryck ned lyftknappen ② för att öppna höljet.
- Håll rengöringskassetten ⑦ mot en plan och stabil yta (t.ex. ett bord).
- Ta försiktigt bort locket från kassetten.
- Skjut in kassetten så långt in i stationens bas som möjligt.
- Stäng försiktigt höljet genom att trycka ned det tills det låses.

Rengöringsvätskeindikatorn ① visar hur mycket vätska som finns i kassetten:

 räcker till 30 rengöringar

 räcker till 7 rengöringar

 ny kassett behövs

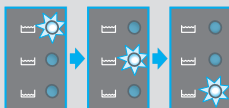
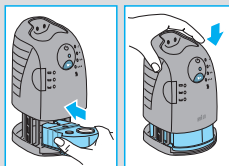
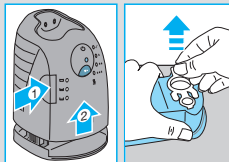
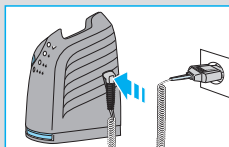

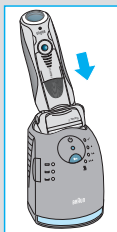

Laddning och rengöring av rakapparaten
Sätt in rakapparaten med rakhuvudet nedåt i rengöringsstationen. (Kontakterna ⑰ på rakapparaten baksida ansluts till kontakterna ③ på rengöringsstationen). **Viktigt: Rakapparaten ska vara torr och fri från rakskum och tvålrester!**

Rengöringsstationen laddar nu automatiskt rakapparaten vid behov. Rakapparaten hygieniska tillstånd analyseras också och en av rengöringsprogrammets följande indikatorer ⑤ börjar lysa:

- ✓ rakapparaten är ren
- 💧 snabbrengöring behövs
- 💧💧 normalrengöring behövs
- 💧💧💧 intensivrengöring behövs

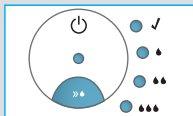

Om stationen väljer ett av de erforderliga rengöringsprogrammen startas det dock inte såvida du inte trycker på starta rengöring knappen ④. **För bästa resultat rekommenderar vi att apparaten rengörs efter varje rakning.**

När rengöringen pågår blinkar respektive programindikator. Varje rengöringsprogram består av flera olika moment där rengöringsvätskan spolas genom rakhuvudet och en värmeprocess därefter torkar rakapparaten. Beroende på program kan den totala rengöringstiden variera mellan 32 och 43 minuter.

Rengöringsprogrammen bör inte avbrytas. Observera att rakhuvudet under torkningen kan vara både hett och vått.

När programmet är klart lyser den blå indikatorn ren ✓. Rakapparaten är nu rengjord och klar att användas.

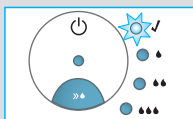

Snabbrengöring

Tryck in knappen snabbrengöring ④a för att aktivera snabbrengöringsprogrammet utan torkning. Programmet tar bara 25 sekunder och rekommenderas när du inte har tid att vänta på ett av de automatiska rengöringsprogrammen. Om du tar ut rakapparaten precis när programmet har slutat bör du torka av den med en servett för att undvika dropp.

Viloläge

10 minuter efter att laddning eller rengöring avslutats går rengöringsstationen till viloläge: Indikatorerna på rengöringsstationen och rakapparaten släcks.

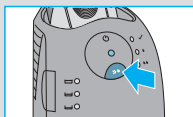

Rakapparatsens display

Rakapparatsens display ¹⁶ visar batteriets laddningsstatus till vänster och hygienstatus till höger. (6 mörka indikatorer visas på var sida när batteriet är fulladdat och rakapparaten är hygieniskt ren).



Batteriindikatorer:

Under laddning eller vid användning blinkar respektive batteriindikator. Vid fulladdat batteri visas samtliga 6 indikatorer. I och med att laddningen sjunker försvinner indikatorerna successivt.

Indikator för låg batterinivå

Indikatorn för låg batterinivå har en röd ram som blinkar för att indikera att batteriet nästan är urladdat. Den återstående batterikapaciteten räcker till 2 eller 3 rakningar.



Hygienindikatorer:

Samtliga 6 hygienindikatorer visas efter att rakapparaten har rengjorts i rengöringsstationen. När rakapparaten används försvinner hygienindikatorerna successivt. När rakapparaten återigen har satts i stationen väljer systemet automatiskt lämpligt rengöringsprogram och återställer indikatorerna för att visa bästa hygienstatus. Eftersom rengöring av rakapparaten under rinnande vatten inte är lika hygieniskt som i rengöringsstationen återställs hygienindikatorerna endast när rakapparaten har rengjorts i stationen.



Laddningsinformation

- Det tar ungefär en timme att ladda batteriet fullt och det ger upp till 50 minuters sladdlös rakning. Detta kan variera beroende på din skäggväxt och temperaturen i omgivningen. En 5 minuters snabbbladning räcker för en rakning.
- Rekommenderad omgivande temperatur vid laddning är mellan 5 °C och 35 °C. Vid extremt låga eller höga temperaturer kan det hända att batteriet inte laddas ordentligt eller inte laddas alls. Rekommenderad omgivande temperatur för rakning är mellan 15 °C och 35 °C. Utsätt inte rakapparaten för temperaturer som överstiger 50 °C under längre tid.

Så här använder du rakapparaten

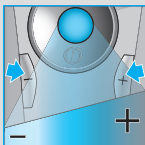

Anpassa rakapparaten inställningar

Med knapparna +/- (13) och (14) kan du anpassa rakkraften till dina individuella behov på olika områden av ditt ansikte, från känslig till intensiv. De olika inställningarna visas i startknappen 12:

(-) känslig rakning

- ljusblå
- mörkblå
- grön

(+) intensiv rakning

För en grundlig och snabb rakning rekommenderar vi den gröna inställningen (intensiv). Senast använda inställning används automatiskt nästa gång du använder rakapparaten.

Tips för en perfekt torrrakning

För den perfekta rakningen rekommenderar Braun följande 3 enkla steg:

1. Raka dig alltid innan du tvättar ansiktet.
2. Håll alltid rakapparaten i rät vinkel (90°) mot huden.
3. Sträck ut huden och raka mot skäggets växtriktning.

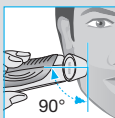

Hur den används

Tryck in på/av-knappen 12 för att sätta igång rakapparaten.

- Det svängbara rakhuvudet och rörliga skärbladen anpassar sig automatiskt till ansiktets olika konturer.
- För att raka svårtillgängliga ställen (t.ex. under näsan) kan du ställa rakhuvudets (lås) knapp 10 i sitt bakersta läge för att låsa huvudet i en viss vinkel.
- För upp den utfällbara trimmern för långt hår 11 för att klippa mustasch eller skägg.

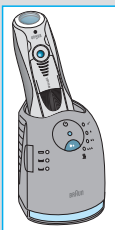
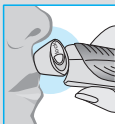
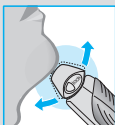
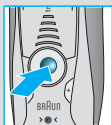

Rengöring

Automatisk rengöring

Efter varje rakning bör du ställa tillbaka rakapparaten i rengöringsstationen och göra enligt beskrivningen i avsnittet «Före rakning». Laddning och rengöring sker då helt automatiskt. Vid dagligt bruk bör en rengöringskassett räcka till ca 30 rengöringar.

Den hygieniska rengöringskassetten innehåller denaturerad alkohol (se kassett för specifikation) som långsamt avdunstar efter öppning. En kassett som inte används dagligen bör bytas ut efter ca åtta veckor.

Rengöringskassetten innehåller också smörjmedel som efter rengöring kan lämna rester på den yttre skärbladsramen. Dessa rester kan emellertid lätt avlägsnas med en tygbit eller mjuk servett.

Manuell rengöring

Rengöring av rakapparaten under rinnande vatten är ett alternativt sätt, i synnerhet på resor.

- Sätt på rakapparaten (utan sladd) och rengör rakhuvudet under rinnande varmvatten. Flytande tvål utan slipmedel kan användas. Skölj av allt lödder och låt rakapparaten vara igång i ytterligare några sekunder.
- Stäng sedan av rakapparaten, tryck in frigöringsknappen ⑨ för att ta bort skärblads- och saxkassetten ⑧ och låt torka.
- Rengör rakapparaten regelbundet under rinnande vatten och droppa sedan lite symaskinsolja ovanpå skärblads- och saxkassetten.

Du kan också rengöra rakapparaten med en borste.

- Stäng av rakapparaten. Ta bort skärblads- och saxkassetten ⑧ och knacka den försiktigt på en plan yta. Rengör det svängbara huvudets inre delar med borsten. Använd emellertid inte borsten för att rengöra själva kassetten då den kan skadas.

Rengöring av höljet

Rengör rakapparatens hölje och rengöringsstationen med en fuktig trasa då och då, i synnerhet insidan på rengöringskammaren där rakapparaten ligger.

Byta rengöringskassett

Efter att du tryckt in lyftknappen ② för att öppna höljet bör du vänta några sekunder innan du tar ur kassetten för att undvika dropp.

Innan du kastar den använda refillen bör du försäkra dig om att dess öppning är stängd genom att sätta på locket från den nya refillen.

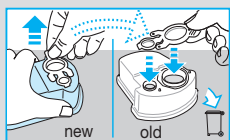
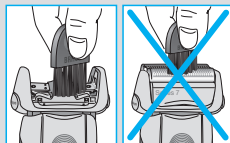
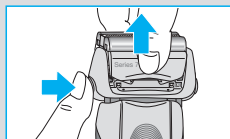
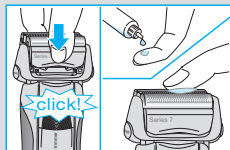
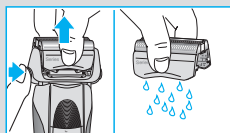
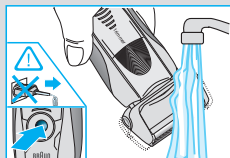

Hålla rakapparaten i topptrim

Byta ut skärblads- och saxkassetten/återställa

För att bibehålla en 100% rakning bör du byta ut skärblads- och saxkassetten ⁸ när bytut-symbolen på rakapparatsens display ¹⁶ lyser (efter ca 18 månaders användning) eller när kassetten är utsliten.

Byt-utsymbolen är till för att påminna dig om att du under de kommande 7 rakningarna bör byta ut skärblads- och saxkassetten. Rakapparaten återställer därpå displayen automatiskt.

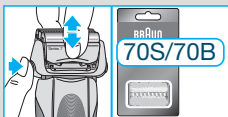

Efter att du bytt ut skärblads- och saxkassetten kan du använda en kulspetspenna för att trycka in återställningsknappen ¹⁵ i minst 3 sekunder för att återställa räknaren.

Återställningslampan blinkar under tiden och släcks när återställningsproceduren är klar. Du kan när som helst återställa rakapparaten manuellt.

Tillbehör

Finns hos din återförsäljare eller hos Braun Service Centre:

- Skärblads- & saxkassett 70S/70B
- Rengöringskassett Clean&Renew CCR

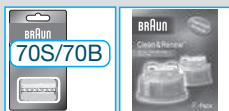

Skydda miljön

Denna produkt innehåller laddningsbara batterier. Av miljöhänsyn ska produkten inte slängas tillsammans med det vanliga hushållsavfallet när den är uttjänt. Kassera den på ett Braun servicecenter eller en lämplig återvinningsstation i din kommun.



Den använda rengöringspatronen kan kastas i hushållssoporna.

Med förbehåll för eventuella ändringar.

För elektriska specifikationer, se texten på specialsladden.

Felsökning

Problem	Möjlig orsak	Åtgärd
RAKAPPARAT		
Dålig lukt från rakhuvudet.	<ol style="list-style-type: none"> 1. Rakhuvudet har rengjorts med vatten. 2. Rengöringskassetten har använts i mer än 8 veckor. 	<ol style="list-style-type: none"> 1. När du rengör rakhuvudet med enbart vatten ska du använda varmt vatten och emellanåt lite flytande tvål (som inte innehåller slipmedel). Avlägsna skärblads- och saxkassetten så att den kan torka. 2. Byt ut rengöringskassetten minst var 8:e vecka.
Batteri-prestandan har försämrats märkbart.	<ol style="list-style-type: none"> 1. Skärblad och sax är slitna vilket kräver mer energi för varje rakning. 2. Rakhuvudet rengörs regelbundet med vatten, men har inte smorts. 	<ol style="list-style-type: none"> 1. Byt ut skärblads- och saxkassetten. 2. Vid regelbunden rengöring med vatten, applicera en droppe symaskinsolja uppe på skärbladet en gång i veckan för att smörja det.
Raknings-prestandan har försämrats märkbart.	<ol style="list-style-type: none"> 1. Skärblad och sax är slitna. 2. Personlig inställning av rakningsprestandan har ändrats. 3. Rakningssystemet är igentäppt. 	<ol style="list-style-type: none"> 1. Byt ut skärblads- och saxkassetten. 2. För grundlig och snabb rakning rekommenderar vi den gröna inställningen (intensiv). 3. Sänk ned skärblads- och saxkassetten i varmt vatten som tillsatts en droppe diskmedel. Skölj därefter noga och skaka ur det. När det har torkat applicerar du en droppe symaskinsolja på skärbladet.
Rakapparaten stängs av med ett fulladdat batteri.	Skärblad och sax är slitna vilket kräver mer energi än motorn kan ge. Rakapparaten stängs av.	<ul style="list-style-type: none"> – Byt ut skärblads- och saxkassetten. – Olja regelbundet in systemet, särskilt om du rengör med enbart vatten.
Några av batterinivåerna i displayen hoppas över vid minskad batterikapacitet.	Skärblad och sax är slitna vilket kräver mer energi för varje rakning.	<ul style="list-style-type: none"> – Byt ut skärblads- och saxkassetten. – Olja raxsystemet regelbundet, särskilt om du rengör med enbart vatten.
Rakdelar har bytts nyligen, men symbolen för byte lyser.	Återställningsknappen har inte tryckts in.	<ul style="list-style-type: none"> – Tryck på återställningsknappen i 3 sekunder för att nollställa räknaren.

CLEAN&RENEW STATIONEN

Raksystemet är fortfarande vått efter att rengöringsprogrammet är avslutat.	<ol style="list-style-type: none">1. Dränaget på Clean&Renew-stationen är igentäppt.2. Rengöringskassetten har varit i bruk under en tid.	<ol style="list-style-type: none">1. Rengör dränaget med en tandpetare av trä. Torka rent behållaren regelbundet.2. Andelen alkohol har minskat medan mängden olja har ökat. Torka bort resterna med en trasa.
Rengöringen startar inte när startknappen trycks ned.	<ol style="list-style-type: none">1. Rakapparaten står inte rätt i Clean&Renew-stationen.2. Rengöringskassetten innehåller för lite rengöringsvätska (displayen blinkar rött).3. Apparaten är i viloläge.	<ol style="list-style-type: none">1. Placera rakapparaten i Clean&Renew-stationen och tryck den mot baksidan på stationen (kontakterna på rakapparaten ska vara i kontakt med kontakterna i stationen).2. Sätt i en ny rengöringskasset.3. Tryck på startknappen igen.
Ökad förbrukning av rengöringsvätska.	Dränaget på Clean&Renew-stationen är igentäppt.	<ul style="list-style-type: none">- Rengör dränaget med en tandpetare av trä.- Torka rent behållaren regelbundet.

Garanti

Vi garanterar denna produkt för två år från och med inköpsdatum. Under garantitiden kommer vi utan kostnad, att avhjälpa alla brister i apparaten som är hänförliga till fel i material eller utförande, genom att antingen reparera eller byta ut hela apparaten efter eget gottfinnande.

Denna garanti gäller i alla länder där denna apparat levereras av Braun eller deras auktoriserade återförsäljare.

Denna garanti gäller inte: skada på grund av felaktig användning, normalt slitage (t.ex. skärblad och saxhuvud) eller skador som har en försumbar effekt på värdet eller apparatens funktion. Garantin upphör att gälla om reparationer utförs av icke behörig person eller om Brauns originaldelar inte används.

För att erhålla service under garantitiden skall den kompletta apparaten lämnas in tillsammans med inköpskvittot, till ett auktoriserat Braun verkstad: www.service.braun.com.

Ring 020-21 33 21 för information om närmaste Braun verkstad.

Suomi

Tuotteemme on suunniteltu täyttämään korkeimmat laatu-, toimivuus- ja muotoiluvaatimukset. Toivomme sinun saavan iloa ja hyötyä uudesta Braun-parranajokoneestasi.

Lue nämä turvallisuustietoja sisältävät ohjeet huolellisesti. Säilytä ohjeet myöhempää tarvetta varten.

Varoitus

Parranajokoneen verkkojohto on varustettu matalajännitesovittimella. Sähköiskun vaaran välttämiseksi älä vaihda siihen mitään osia tai tee mitään muutoksia. Käytä ainoastaan laitteen mukana toimitettua verkkojohtoa/johtoja.

Älä käytä laitetta, jos teräverkko tai verkkojohto on vahingoittunut.



Laite soveltuu puhdistettavaksi juoksevalla vedellä ja käytettäväksi kylvyssä tai suihkussa. Turvallisuussyistä sitä voidaan käyttää vain ilman verkkojohtoa.

Yli 8-vuotiaat lapset tai sellaiset henkilöt, joiden fyysinen, sensorinen tai henkinen toimintakyky on rajoittunut tai joilla ei ole tarvittavaa kokemusta tai tietoa laitteen käytöstä, voivat käyttää laitetta, jos heitä valvotaan ja ohjeistetaan laitteen turvallisen käytön osalta ja he ymmärtävät käyttöön liittyvät vaaratekijät. Lasten ei saa antaa leikkiä laitteella. Laitetta saavat puhdistaa vain yli 8-vuotiaat lapset, kun heitä valvotaan.

Aseta Clean&Renew-huoltokeskus tasaiselle pinnalle puhdistusnesteen vuotojen välttämiseksi. Kun puhdistuskasetti on asennettu, älä kallista, liikuta äkkinäisesti tai kuljeta huoltokeskusta, koska kasetista voi läikkyä puhdistusnestettä. Älä säilytä huoltokeskusta peilikaapissa tai patterin päällä äläkä aseta sitä kiillotetuille tai lakatuille pinnoille.

Puhdistuskasetti sisältää herkästi syttyvää nestettä, joten pidä se poissa syttymislähteiden ulottuvilta. Älä tupakoi huoltokeskuksen lähetyvillä. Älä altista suoralle auringonvalolle pitkäksi aikaa.

Älä täytä kasettia uudestaan. Käytä ainoastaan alkuperäistä Braunin puhdistuskasettia.

Laitteen osat

Clean&Renew-huoltokeskus

- ① Puhdistusnesteen näyttö
- ② Irrotuspainike kasetin vaihtoa varten
- ③ Huoltokeskuksen liitäntä parranajokoneeseen
- ④ Aloita puhdistuspainike
- ④a Nopea puhdistuspainike
- ⑤ Puhdistusohjelman merkkivalot
- ⑥ Huoltokeskuksen verkkolaitteen liitin
- ⑦ Puhdistuskasetti

Parranajokone

- ⑧ Teräverkon ja leikkurin kasetti
- ⑨ Kasetin vapautuspainike
- ⑩ Ajopään lukituskytkin (lock)
- ⑪ Ulostyönnettävä pitkien karvojen trimmeri
- ⑫ Virtakytkin
- ⑬ Sensitive-asetuksen painike –
- ⑭ Intensive-asetuksen painike +
- ⑮ Reset-painike
- ⑯ Parranajokoneen näyttö
- ⑰ Parranajokoneen liitäntä huoltokeskukseen
- ⑱ Parranajokoneen verkkolaitteen liitin
- ⑲ Matkakotelo
- ⑳ Verkkajohto

Ennen parranajoa

Kytke parranajokone ennen ensimmäistä käyttökertaa verkkojohdolla ⑳ verkkovirtaan tai toimi alla kuvatulla tavalla:

Clean&Renew-huoltokeskuksen asentaminen

- Kytke huoltokeskuksen verkkolaitteen liitin ⑥ verkkojohdolla ⑳ verkkovirtaan.
- Avaa kotelo painamalla irrotuspainiketta ②.
- Pidä puhdistuskasettia ⑦ tasaisella pinnalla (esim. pöydällä).
- Irrota kasetin kansi varovasti.
- Työnnä kasetti huoltokeskukseen niin pitkälle kuin se menee.
- Sulje kotelo hitaasti työntämällä sitä alaspäin, kunnes se lukkiutuu.

Puhdistusnesteen näyttö ① osoittaa, kuinka paljon kasetissa on nestettä:

 enintään 30 puhdistuskertaa jäljellä

 enintään 7 puhdistuskertaa jäljellä

 vaihda uusi kasetti

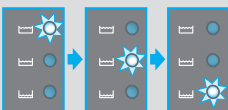
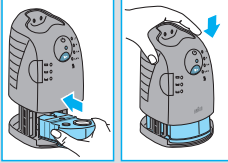
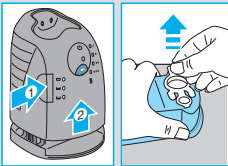
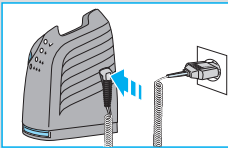

Parranajokoneen lataaminen ja puhdistaminen

Aseta ajopää huoltokeskukseen.

(Parranajokoneen kääntöpuolen liitännät ⑰ tulevat huoltokeskuksen liitäntöjen ③ kohdalle).

Tärkeää: Parranajokoneen on oltava kuiva eikä siinä saa olla partavaahdon tai saippuan jäämiä!

Clean&Renew-huoltokeskus lataa automaattisesti parranajokoneen, jos se on tarpeen. Myös parranajokoneen puhtaustaso analysoidaan, ja yksi seuraavista puhdistusohjelman merkkivaloista ⑤ syttyy:

- ✓ parranajokone on puhdas
- ✓ lyhyt ekopuhdistus on tarpeen
- ✓✓ normaalipuhdistus on tarpeen
- ✓✓✓ tehopuhdistus on tarpeen

Jos huoltokeskus valitsee puhdistusohjelman, puhdistus alkaa vasta kun painat aloita puhdistuspainiketta ④. **Suosittelemme puhdistusta jokaisen parranajon jälkeen parhaan ajotuloksen saavuttamiseksi.**

Puhdistuksen ollessa käynnissä puhdistusohjelmaa vastaava merkkivalo vilkkuu. Jokainen puhdistusohjelma koostuu useista kierroista, joissa puhdistusneste huuhtelee ajopään ja lämpökuivausjakso kuivaa parranajokoneen. Valitusta ohjelmasta riippuen kokonaispuhdistusaika on 32–43 minuuttia.

Puhdistusohjelmaa ei saa keskeyttää. Kun parranajokone kuivuu, ajopää voi olla kuuma ja märkä.

Kun ohjelma on päättynyt, sininen ✓ (puhdas) -merkkivalo syttyy. Parranajokone on nyt puhdas ja käyttövalmis.

Nopea puhdistus

Kun haluat käyttää nopeaa puhdistusohjelmaa ilman kuivausta, paina nopea puhdistuspainike ④a). Ohjelma kestää ainoastaan noin 25 sekuntia. Sen käyttöä suositellaan, kun automaattiselle puhdistusohjelmalle ei ole aikaa. Jos otat parranajokoneen huoltokeskuksesta heti ohjelman päätyttyä, pyyhi ajopää kuivaksi kankaalla.

Stand-by-tila

Clean&Renew-huoltokeskus siirtyä stand-by-tilaan 10 minuuttia latauksen tai puhdistuksen jälkeen: Clean&Renew-huoltokeskuksen merkkivalot sammuvat.

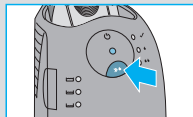
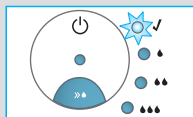
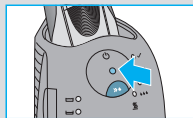
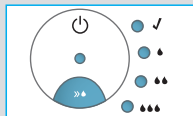
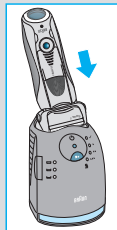

Parranajokoneen näyttö



Parranajokoneen näyttö ¹⁶ osoittaa akkujen latauksen tilan vasemmalla ja puhtaustason oikealla. (Kummallakin puolella näkyy 6 tummaa segmenttiä, kun akut ovat täysin latautuneet ja parranajokone on puhdas.)

Akkusegmentit:

Latauksen aikana ja parranajokonetta käytettäessä vastaavat akkusegmentit vilkkuvat. Kun akut ovat täysin latautuneet, kaikki 6 segmenttiä ovat näkyvissä. Kun akkujen latauksen taso vähenee, segmentit häviävät asteittain.

Latauksen tyhjenemisen merkkivalo

Punaisella kehyksellä varustettu latauksen tyhjenemisen merkkivalo vilkkuu, kun akun varaustaso on matala. Akussa riittää virtaa tällöin kahteen tai kolmeen parranajoon.



Puhtaustason segmentit:

Kaikki 6 puhtaustason segmenttiä ilmestyy näkyviin, kun parranajokone on puhdistettu Clean&Renew-huoltokeskuksessa. Kun parranajokonetta käytetään, puhtaustason segmentit häviävät asteittain. Kun parranajokone laitetaan takaisin keskukseseen, järjestelmä valitsee automaattisesti sopivan puhdistusohjelman ja palauttaa segmentit, jolloin parranajokone pysyy mahdollisimman puhtaana. Koska parranajokoneen huuhteleminen juoksevassa vedessä ei ole yhtä hygieenistä kuin puhdistus huoltokeskuksessa, puhtaustason segmentit palautuvat ainoastaan, kun parranajokone on puhdistettu Clean&Renew-huoltokeskuksessa.



Tietoa latauksesta

- Akun lataaminen täyteen kestää noin yhden tunnin. Täydellä akulla parranajokonetta voi käyttää johdottomasti jopa 50 minuuttia. Aika voi vaihdella parrankasvun ja ympäristön lämpötilan mukaan. 5 minuutin pikalataus riittää yhteen parranajoon.
- Partakoneen latauksen kannalta suositeltu lämpötila on 5–35 °C. Akku ei ehkä lataudu kunnolla tai ollenkaan erittäin alhaisissa tai korkeissa lämpötiloissa. Parranajon kannalta suositeltu lämpötila on 15–35 °C. Älä säilytä laitetta pitkään yli 50 °C:een lämpötilassa.

Parranajokoneen mukauttaminen

Parranajokoneen mukauttaminen

Pitämällä kiihdytinpainiketta alas painettuna -/+ (13 tai 14) voit mukauttaa parranajon tehon kasvojen eri alueilla, herkästä intensiiviseen, yksilöllisten tarpeittesi mukaan.

Käynnistyspainikkeen 12 merkkivalo muuttuu seuraavasti:

(-) herkkä parranajo

- vaaleansininen
- tummansininen
- vihreä

(+) intensiivinen parranajo

Perusteelliseen ja nopeaan parranajoon suosittelemme vihreää (intensiivinen) asetusta.

Kun kytket virran seuraavan kerran, viimeksi käytetty asetusta aktivoituu.

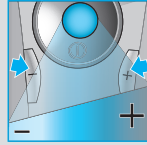

Vinkkejä täydelliseen parranajoon

Parhaan ajotuloksen saavuttamiseksi Braun suosittelee seuraavien 3 vaiheen noudattamista:

1. Aja parta ennen kasvojen pesua.
2. Pidä parranajokonetta aina suorassa kulmassa (90°) ihoon nähden.
3. Venytä ihoa ja aja parta karvojen kasvusuuntaa vasten.

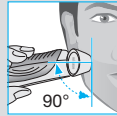

Käyttöohje

Käynnistä laite painamalla virtakytkintä 12:

- Kääntyvä ajopää ja jousitetut ajopäät myötäilevät kasvojen muotoja automaattisesti.
- Kun ajat vaikeapääsyisiä alueita (esim. nenän alta), työnnä ajopään lukituskytkin 10 taka-asentoon, jolloin kääntyvä ajopää lukittuu kulmaan.
- Trimmaa pulisongit, viikset tai parta työntämällä ulostyönnettävä pitkien partakarvojen trimmeri 11 ylöspäin.

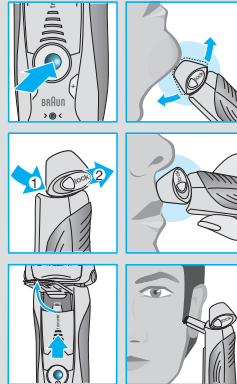

Puhdistaminen

Automaattinen puhdistus

Laita parranajokone jokaisen ajon jälkeen takaisin Clean&Renew-huoltokeskukseen ja toimi kappaleessa «Ennen parranajoa» kuvatulla tavalla.

Lataus ja puhdistus hoituvat automaattisesti.

Puhdistuskasetti riittää päivittäisessä käytössä noin 30 puhdistuskertaan.

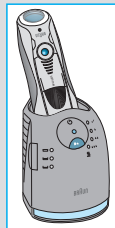

Kasetin puhdistusneste sisältää denaturoitua etanolia (katso tiedot kasetista), joka haihtuu luonnostaan ympäröivään ilmaan kasetin avaamisen jälkeen. Jos laitetta ei käytetä päivittäin, kasetti on vaihdettava noin kahdeksan viikon välein.

Puhdistuskasetti sisältää myös voiteluaineita, jotka voivat jättää jälkiä teräverkon kehykseen puhdistuksen jälkeen. Jäljet voidaan kuitenkin poistaa helposti pyyhkimällä liinalla tai pehmeällä WC-paperilla.

Manuaalinen puhdistus

Ajopään huuhtelu juoksevassa vedessä on vaihtoehtoinen tapa puhdistaa parranajokone, erityisesti matkustettaessa:

- Irrota parranajokoneesta virtajohto ja kytke siihen virta. Huuhtelee ajopää kuumalla juoksevalla vedellä. Voit käyttää nestemäistä saippuaa, joka ei sisällä hankaavia aineosia. Huuhtelee kaikki vaahto pois ja anna parranajokoneen olla käynnissä muutaman sekunnin ajan.
- Katkaise seuraavaksi parranajokoneesta virta, poista teräverkon ja leikkurin kasetti ⑧ painamalla vapautuspainiketta ⑨ ja anna kuivua.
- Jos puhdistat parranajokoneen säännöllisesti vedellä, voitele teräverkon ja leikkurin kasetti kerran viikossa pisaralla ohutta koneöljyä.

Voit puhdistaa parranajokoneen myös harjalla.

- Sammuta parranajokoneesta virta. Poista teräverkon ja leikkurin kasetti ⑧ ja kopauta sitä kevyesti tasaista pintaa vasten. Puhdistaa kääntyvän ajopään sisäosat harjalla. Älä puhdistaa harjalla kasettia, sillä kasetti voi vahingoittua.

Kotelon puhdistaminen

Puhdistaa parranajokoneen kotelo ja Clean&Renew-huoltokeskus ajoittain kostealla liinalla, erityisesti syvennys johon parranajokone asetetaan.

Puhdistuskasetin vaihto

Kun olet avannut kotelon painamalla irrotuspainiketta ②, odota muutama sekunti ennen kuin poistat käytetyn kasetin, jotta kasetista ei tipu nestettä.

Ennen kuin hävität käytetyn kasetin, sulje se uuden kasetin kannella. Käytetty kasetti sisältää likaista puhdistusnestettä.

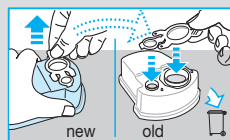
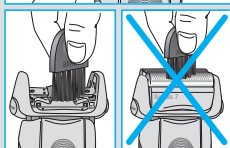
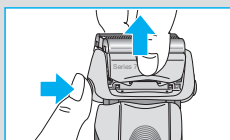
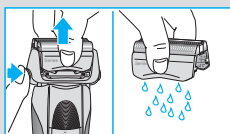
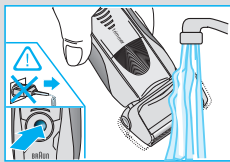

Parranajokoneen pitäminen huippukunnossa

Teräverkon ja leikkurin kasetin vaihtaminen / nollaus

Parhaan mahdollisen ajotuloksen saavuttamiseksi teräverkon ja leikkurin kasetti (8) kannattaa vaihtaa vaihdon symbolin syttyessä parranajokoneen näytölle (16) (noin 18 kuukauden kuluttua) tai kun kasetti on kulunut.

Vaihdon symboli muistuttaa teräverkon ja leikkurin kasetin vaihdosta seuraavien 7 parranajon aikana. Tämän jälkeen parranajokone nolaa asetuksen automaattisesti.

Voit nolata laskimen vaihdettuasi teräverkon ja leikkurin kasetin painamalla reset-painiketta (15) kynällä vähintään 3 sekunnin ajan. Parranajo-osien vaihdon merkkivalo vilkkuu ja sammuu, kun nollaus on suoritettu. Manuaalinen nollaus voidaan tehdä milloin tahansa.

Lisävarusteet

Saatavana jälleenmyyjiltä tai Braun-huoltoliikkeistä:

- **Teräverkon ja leikkurin kasetti 70S/70B**
- **Puhdistuskasetti Clean&Renew CCR**



Ympäristöseikkoihin liittyviä tietoja

Tässä laitteessa on ladattavat akut. Ympäristönsuojelullisista syistä tuotetta ei saa hävittää kotitalousjätteen mukana käyttöiän päättyessä. Hävitä tuote viemällä se Braun-huoltoliikkeeseen tai asianmukaiseen keräyspisteeseen.



Puhdistuskasetti voidaan hävittää tavallisen kotitalousjätteen mukana.

Tiedot voivat muuttua ilman ennakoilmoitusta.

Katso sähkömääräyksiä koskevat tiedot matalajännitesovittimesta.

Vianetsintä

Ongelma	Mahdollinen syy	Ratkaisu
PARTAKONE		
Ajopää haisee epämiellyttävältä.	<ol style="list-style-type: none"> 1. Ajopää puhdistetaan vedellä. 2. Puhdistuskasettia käytetään yli 8 viikkoa. 	<ol style="list-style-type: none"> 1. Käytä ajopään puhdistukseen kuumaa vettä ja silloin tällöin nestemäistä saippuaa (joka ei sisällä hankaavia ainesosia). Poista teräverkko- ja teräkasetti ja anna osien kuivua. 2. Vaihda puhdistuskasetti vähintään 8 viikon välein.
Akun suorituskyky on heikentynyt huomattavasti.	<ol style="list-style-type: none"> 1. Teräverkko ja terä ovat kuluneet ja niiden käyttö vaatii entistä enemmän virtaa jokaisella käyttökerralla. 2. Ajopää puhdistetaan säännöllisesti vedellä, mutta sitä ei voidella. 	<ol style="list-style-type: none"> 1. Vaihda teräverkko- ja teräkasetti. 2. Jos parranajokone puhdistetaan säännöllisesti vedellä, lisää pisara koneöljyä teräverkon päälle kerran viikossa.
Parranajon suorituskyky on heikentynyt huomattavasti.	<ol style="list-style-type: none"> 1. Teräverkko ja terä ovat kuluneet. 2. Parranajon suorituskyvyn henkilökohtaista asetusta on muutettu. 3. Ajojärjestelmä on tukkeutunut. 	<ol style="list-style-type: none"> 1. Vaihda teräverkko- ja teräkasetti. 2. Perusteelliseen ja nopeaan parranajoon suosittelemme vihreää (intensiivinen) asetusta. 3. Aseta teräverkko- ja teräkasetti kuumaan veteen, jossa on hieman käsitiskiainetta. Huuhtelee kasetti kunnolla ja kopauta sitä muutaman kerran. Kun kasetti on kuivunut, lisää pisara koneöljyä teräverkon päälle.
Parranajokone sammuu, vaikka akku on latautunut täyteen.	Teräverkko ja terä ovat kuluneet ja niiden käyttö vaatii enemmän virtaa kuin moottori pystyy tuottamaan. Laite sammuu.	<ul style="list-style-type: none"> - Vaihda teräverkko- ja teräkasetti. - Öljyä järjestelmä säännöllisesti etenkin, jos ajopää puhdistetaan ainoastaan vedellä.
Näytöllä ei esiinny täyttä määrää akun lataustilan osoittavia palkkeja ja akun kapasiteetti laskee.	Teräverkko ja terä ovat kuluneet ja niiden käyttö vaatii entistä enemmän virtaa jokaisella käyttökerralla.	<ul style="list-style-type: none"> - Vaihda teräverkko- ja teräkasetti. - Öljyä järjestelmä säännöllisesti etenkin, jos ajopää puhdistetaan ainoastaan vedellä.
Ajo-osat on vasta vaihdettu, mutta vaihtamisen tarpeen merkkivalo syttyy.	Palautuspainiketta ei ole painettu.	<ul style="list-style-type: none"> - Tyhjää laskuri painamalla palautuspainiketta vähintään 3:n sekunnin ajan.

CLEAN&RENEW-ASEMA

<p>Ajojärjestelmä on edelleen märkä puhdistusohjelman päätyttyä.</p>	<ol style="list-style-type: none"> 1. Clean&Renew -aseman poistoputki on tukkeutunut. 2. Puhdistuskasettia on käytetty pitkän ajan. 	<ol style="list-style-type: none"> 1. Puhdista poistoputki hammastikulla. Pyyhi astia puhtaaksi säännöllisesti. 2. Alkoholin määrä on vähentynyt ja öljyn määrä on lisääntynyt. Poista jäämät puhdistusliinalla.
<p>Puhdistustoiminto ei käynnisty, kun käynnistyspainiketta painetaan.</p>	<ol style="list-style-type: none"> 1. Parranajokonetta ei ole asetettu kunnolla Clean&Renew -asemaan. 2. Puhdistuskasetissa ei ole riittävästi puhdistusnestettä (näyttö vilkkuu punaisena). 3. Laite on valmiustilassa. 	<ol style="list-style-type: none"> 1. Aseta parranajokone Clean&Renew -asemaan ja työnnä se aseman takaosaan asti (parranajokoneen kontaktien tulee olla kohdakkain aseman kontaktien kanssa). 2. Aseta uusi puhdistuskasetti paikalleen. 3. Paina käynnistyspainiketta uudelleen.
<p>Puhdistusnestettä kuuluu tavallista enemmän.</p>	<p>Clean&Renew -aseman poistoputki on tukkeutunut.</p>	<ul style="list-style-type: none"> - Puhdista poistoputki hammastikulla. - Pyyhi astia puhtaaksi säännöllisesti.

Takuu

Tälle tuotteelle myönnämme 2 vuoden takuun ostopäivästä lukien Suomessa voimassa olevien alan takuuehtojen TE90 mukaan. Takuuaikana korvataan veloituksetta kaikki viat, jotka aiheutuvat materiaaliviasta tai valmistusvirheestä. Korvaus tapahtuu harkintamme mukaan korjaamalla, vaihtamalla viallinen osa tai vaihtamalla koko laite uuteen. Takuu on voimassa kaikkialla maailmassa sillä edellytyksellä, että laitetta myydään ko. maassa Braunin tai virallisen maahantuojan toimesta.

Takuun piiriin eivät kuulu viat, jotka johtuvat virheellisestä käytöstä tai normaalista kulumisesta (esim. teräverkko tai leikkuuterä). Takuu ei myöskään kata sellaisia vikoja, jotka eivät merkittävästi vaikuta laitteen arvoon tai toimintaan. Takuun voimassaolo lakkaa, jos laitetta korjataan muualla kuin valtuutetussa Braun-huoltoilikkeessä tai jos laitteessa käytetään muita kuin alkuperäisiä varaosia.

Yksilöity ostokuitti riittää takuun voimassaolon osoittamiseksi:
www.service.braun.com.

Lisätietoa takuuseen liittyvistä asioista saa asiakaspalvelukeskuksestamme numerosta 020-377 877.

Türkçe

Ürünlerimiz kalite, kullanım ve tasarımda en yüksek standartlara ulaşabilmek için üretilmiştir. Yeni Braun tıraş makinenizden memnun kalacağınızı umarız.

Lütfen kullanma talimatlarını eksiksiz bir biçimde okuyun. Kullanma talimatları, güvenlikle ilgili bilgiler içermektedir. İleride ihtiyaç duyduğunuzda okumak üzere saklayın.

Uyar

Tıraş makinenizin ekstra düşük voltaj için güvenlik sağlayan adaptör içeren özel kablo seti vardır. Lütfen değiştirmeyiniz herhangi bir parçası ile oynamayınız, aksi takdirde elektrik şoku riski vardır. Sadece makinenizle birlikte verilen özel kablo setini kullanın.

Eleği veya kablosu hasar görmüş tıraş makinesini kullanmayınız.



Bu cihaz duş altında kullanım için uygundur. Emniyetli olması açısından sadece kablosuz olarak çalıştırılması gerekir.

Bu aygıt, 8 yaş ve üzerindeki çocuklar tarafından kullanılabilir. Hafif fiziksel ya da ruhsal engelli kişiler veya deneyimi ve bilgisi olmayan kişiler ise; gözetim altında ya da cihazın güvenli kullanımı hakkında eğitim gördükten ve yanlış kullanımı durumunda oluşabilecek zararlar hakkında bilgi sahibi olduktan sonra cihazı kullanabilirler. Çocuklar cihazla oynamamalıdır. Temizleme ve bakım işlemleri, gözetim altında ve 8 yaşından büyük olmayan çocuklar tarafından yapılmamalıdır.

Temizleme sıvısının akmasını engellemek için, Clean&Renew üniteunun düz bir zeminde durduğundan emin olunuz. Temizleme kartuşu takılı iken, üniteu ani hareket ettirmeyiniz aksi takdirde sıvı dışarıya taşabilir. İstasyonu radyatör üzerine, ya da kaygan bir yüzeye bırakmayınız.

Temizleme kartuşu yüksek yanıcı sıvı içerdiğinden tutuşmaya neden olabilecek kaynaklardan uzak tutunuz. Güneş ışığına direk maruz bırakmayınız.

Kartuşu tekrar doldurmayınız ve sadece orjinal braun yedek kartuşlarını kullanınız.

Tanımlamalar

Temizleme&Yenileme «Clean&Renew» Ünitesi

- ① Temizleme Sıvısı Göstergesi
- ② Kartuş değişimi için kaldırma butonu
- ③ Ünite-Tıraş Makinesi kontakt kısmı
- ④ Temizlemeyi başlatma butonu
- ④a Hızlı temizleme butonu
- ⑤ Temizleme programı göstergeleri
- ⑥ İstasyon güç soketi
- ⑦ Temizleme kartuşu

Tıraş Makinesi

- ⑧ Elek & Bıçaklar Kaseti
- ⑨ Kaset çıkarma butonu
- ⑩ Tıraş başlığı (lock) kilit butonu
- ⑪ Uzun tüy düzeltici kaldırma butonu
- ⑫ Açma/kapama düğmesi
- ⑬ - hassas buton
- ⑭ + yoğun buton
- ⑮ Resetleme butonu
- ⑯ Tıraş göstergesi
- ⑰ Ünite -Tıraş Makinesi kontakt kısmı
- ⑱ Tıraş güç soketi
- ⑲ Seyahat çantası
- ⑳ Özel kablo seti

Tıraş Etmeden Önce

İlk kullanımdan önce tıraş makinenizi özel kablo setini ⑳ kullanarak elektrik prizine bağlayınız ya da aşağıdaki adımları takip ediniz.

Temizleme &Yenileme İstasyonunu Kurmak

- Özel kablo setini ⑳ kullanarak ünite güç soketini elektrik prizine bağlayınız.
- Kaldırma butonuna ② basarak gövdeyi açınız.
- Temizleme kartuşunu ⑦ masa gibi düz bir yüzeye koyunuz.
- Dikkatli bir şekilde temizleme kartuşunun kapağını çıkarınız.
- Kartuşu ünitenin alt kısmında en son noktaya kadar sokunuz.
- Yavaşça gövdeyi kilitlene kadar aşağı doğru bastırınız.

Temizleme sıvı göstergesi ① size kartuşun içinde ne kadar sıvı kaldığını gösterecektir:

☰ (yüksek) 30 temizlemeye kadar

☰ (düşük) 7 temizlemeye kadar

☰ (boş) yeni kartuş gerekmektedir

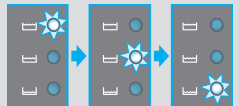
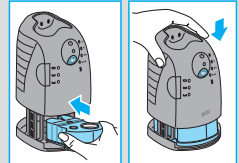
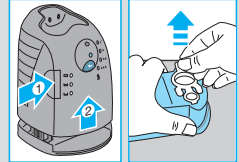
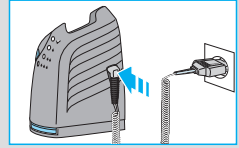

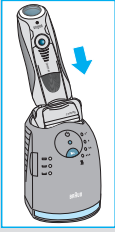

Tıraş Makinesini Şarj etme ve Temizleme
Tıraş başlığını temizleme ünitesine baş aşağı bir şekilde yerleştiriniz. (Tıraş makinesinin değme noktaları ⑰ temizleme ünitesinin değme noktaları ③ ile birebir yerleşmelidir.) **Önemli: Tıraş makinesi kuru ve köpük ve sabun kalıntılarından arındırılmış olmalıdır.**

Eğer gerekirse Temizleme&Yenileme ünitesi otomatik olarak aleti şarj eder. Hijyen durumu analiz edilecek aşağıdaki programlardan bir tanesi seçilecektir:

- ✓ (temiz) tıraş makinesi temizdir
- kısa ekonomik programda temizleme yeterlidir
- normal temizleme yeterlidir
- yüksek yoğun temizleme gereklidir

Eğer ünite yukarıdaki programlardan birini seçerse, siz temizlemeyi başlat butonuna ④ basana kadar temizleme başlamayacaktır.

Temizleme halindeyken, seçilmiş programın gösterge ışığı yanacaktır. Her bir temizleme programı birkaç aşamadan oluşur, temizleme sıvısının tıraş başlığına yayıldığı ve tıraş başlığının kurutma aşaması. Seçilmiş programa göre, toplam temizleme süresi 32 ila 43 dakika arası sürecektir.

Temizleme programları durdurulmamalıdır. Tıraş başlığı kurutma halindeyken tıraş başlığı ıslak yada sıcak olabilir. Program bittiğinde, mavi ✓ temiz göstergesi yanacaktır. Tıraş makineniz artık temiz ve kullanımınıza hazırdır.

Hızlı Temizleme

Hızlı temizleme butonu ④a kurutmadan hızlı temizleme programını aktive eder. Programı başlatmak için bu tuşa basınız. Bu program ortalama 25 saniye sürer ve yeterli zamanınız olmadığında kullanmanız içindir. Tıraş makinesini program biter bitmez çıkartırsanız, bir mendil ile tıraş makinenizi kurulayınız.

Stand-by (Bekleme) Modu

Temizleme ve şarj tamamlandıktan 10 dakikada sonra, Clean&Renew ünitesi stand-by yani bekleme moduna geçer: Temizleme & Yenileme ünitesindeki göstergeler kapanır.

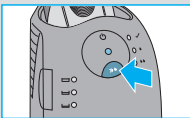
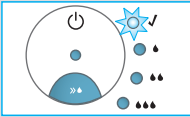
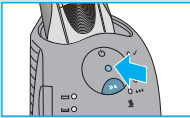
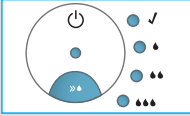

Tıraş Göstergesi

Tıraş makinesi ekranının ¹⁶ sol tarafında makinenin şarj durumu, sağ tarafında ise hijyen durumu görüntülenir. (Makine tam şarjlı ve hijyenik olarak tamamen temiz olduğunda her iki tarafta 6 adet koyu bölge gözükcektir.)

Pil bölmeleri:

Tıraş makinesini kullanırken veya şarj ederken, ilgili pil bölmeleri yanıp söner. Tam şarjlı olduğunda tüm 6 bölmede ekranda görünür durumda olacaktır. Kullanıldıkça azalan şarj ile beraber, ekranda görülen bölmelerde azalma olarak size kalan şarj oranını gösterecektir.

Düşük şarj göstergesi

Kırmızı çerçeve ile belirlenmiş düşük şarj bölgesi, pil şarjının azaldığını gösterir. Bu durum, pilde 2-3 tıraş için yetecek kadar güç kaldığı anlamına gelir.

Hijyen Bölgeleri:

Bütün 6 hijyen bölgesi tıraş makineniz Temizleme & Yenileme ünitesinde temizlendikten sonra belirmeye başlar. Tıraş makineniz kullanım halindeyken, hijyen bölgeleri giderek sönmeye başlar. Tıraş makinesi tekrar üniteye döndüğünde, sistem otomatik olarak uygun temizleme programını seçecek ve maksimum hijyeni sağlayacaktır. Musluk suyu altında temizlemek temizleme ünitesinde temizlemekten daha hijyenik olmadığından, hijyen bölgeleri ancak Temizleme & Yenileme ünitesinde temizlendikten sonra belirecektir.

Şarj ile ilgili bilgiler

- Tam bir şarj işlemi yaklaşık 1 saat sürecektir ve 50 dakikaya kadar kablosuz kullanım imkanı sağlayacaktır. Sakal uzunluğunuza ve ortam sıcaklığına göre bu süre değişebilir. 5-dakikalık hızlı şarj, tek bir tıraş için yeterlidir.
- Şarj için ortam sıcaklığının 5 °C ila 35 °C arasında olması tavsiye edilir. Aşırı derecede düşük ya da yüksek sıcaklıklarda pil tam olarak veya hiç şarj olmayabilir. Tıraş için ortam sıcaklığının 15 °C ila 35 °C arasında olması tavsiye edilir. Makineyi uzun süre 50 °C'den yüksek sıcaklıklara maruz bırakmayın.

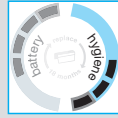
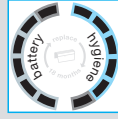

Tıraş makinenizi kişiselleştirme



Tıraş makinenizi kişiselleştirme

Hızlandırıcı butona basılı tutarak -/+ (13) veya (14), bireysel ihtiyaçlarınız doğrultusunda, yüzünüzün farklı bölgeleri için hassas - yoğun tıraş gücünü ayarlayabilirsiniz. Açma/kapama düğmesine yerleştirilmiş pilot ışığı (12) aşağıdaki aralık içinde değişir:

(-) hassas tıraş

- açık mavi
- koyu mavi
- yeşil

(+) yoğun tıraş

Yakın ve hızlı tıraş için yeşil (yoğun) programı seçiniz.

Diğer bir tıraşa başladığınızda en son kullanılmış programı başlatacaktır.

Mükemmel kuru tıraş için ipuçları

En mükemmel tıraş için, Braun size aşağıdaki 3 adımı öneriyor:

1. Her zaman yüzünüzü yıkamadan önce tıraş olun.
2. Her zaman, tıraş makinesini cildinize 90 derece açı ile tutunuz.
3. Cildinizi geriniz ve sakalların çıkış yönünün tersine doğru tıraş edin.

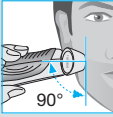

Nasıl Kullanacaksınız

Tıraşı başlatmak için açma/kapama düğmesine basınız (12):

- Oynar başlık ve kayar elekler yüzünüzün bütün kıvrımlarına uyum sağlamak için hareket eder.
- Ulaşımı zor yerleri tıraş etmek için (burun alt gibi) tıraş başlığını uygun açıdayken «lock» kilit noktasına (10) getiriniz.
- Favori, bıyık ve sakal gibi tüyleri düzeltmek için uzun tüy düzelticiyi (11) kaydırarak çıkartınız.

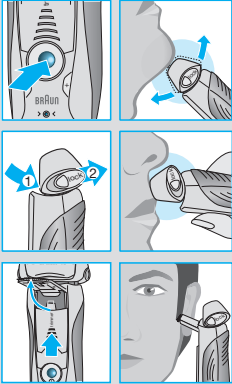

Temizleme

Otomatik temizleme

Her tıraştan sonra, tıraş makinesini Temizleme & Yenileme ünitesinde temizleyiniz. Günlük kullanımda bir temizleme kartuşu 30 temizleme işlemi için yeterlidir. Hijyenik temizleme kartuşu, açıldıktan sonra doğal olarak yavaşça buharlaşarak havaya karışacak olan denatüre etanol (bkz. kartuş teknik özellikleri) içerir. Her bir kartuş, günlük kullanılmazsa, 8 haftada bir değiştirilmez.

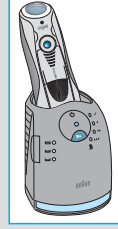

El ile Temizleme

Tıraş başlığını musluk altında temizlemek tıraş makinenizi temiz tutmak için alternatif bir yöntemdir:

- Tıraş makinenizi çalıştırın (kablosuz olarak) ve tıraş başlığını sıcak su altında tutunuz. Ayrıca yıkamak için sabunlu su da kullanabilirsiniz. Yıkadıktan sonra köpüğün gitmesi için tıraş makinesini çalışır durumda suyun altında tutunuz.
- Daha sonra, tıraş makinesini kapatınız, çıkarma butonuna ⑨ basınız, elek ve bıçak kasetini ⑧ kuruması için çıkarınız.
- Eğer düzenli olarak haftada bir kere bir damla makine yağını bıçak ve elek kasetine damlatabilirsiniz.

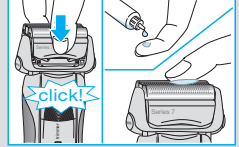
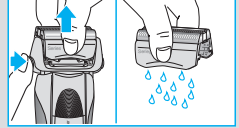
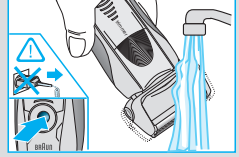

Alternatif olarak, makineyi fırçayla da temizleyebilirsiniz:

- Tıraş makinesini kapatın. Elek bıçak kasetini ⑧ çıkartın ve düz bir yüzeye yavaşça vurarak sakalların dökülmesini sağlayın. Fırçayı kullanarak tıraş başlığının iç haznesini temizleyin ama elek bıçak kasetini kesinlikle fırça ile temizlemeyin, eleklere ve bıçaklara zarar verirsiniz.

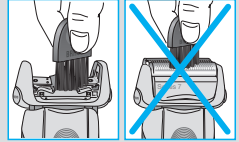
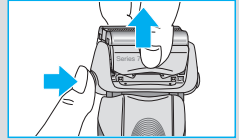

Gövdeyi Temizlemek

Zaman zaman bir bez parçası ile Temizleme & Yenileme ünitesi için siliniz.

Temizleme kartuşunu değiştirmek

Gövdeyi ayırmak için kaldırma butonuna ② basınız, herhangi bir akmaı önlemek için kullanılmış kartuşu çıkarmadan önce birkaç saniye bekleyiniz.

Kullanılmış kartuşu atmadan önce, yeni kartuşun kapagı ile eski kartuşu kapatınız öyle atınız.

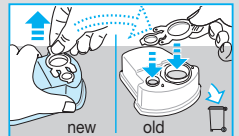

Tıraş Makinenizin ömrünü uzatmak için



Bıçak & Elek Kasetini Değiştirmek / Resetlemek
100% tıraş performansını sürdürmek için, değiştirme lambası ⑮ yandığında bıçak&elek kasetini değiştiriniz ⑧ (ortalama 18 ay) sonra veya kaset eskidiğinde.

Değiştirme sembolü size önünüzdeki 7 tıraş süresince uyardıya devam edecektir. Daha sonra otomatik olarak göstergeler resetlenecektir.

Bıçak ve elek kasetini değiştirdikten sonra, bir kalem ucu kullanarak resetleme butonuna ⑮ ortalama 3 saniye kadar basınız. Basılı tuttuğunuzda, değiştirme ışığı yanacaktır ve resetleme işlemi bittiğinde de sönecektir. Manual olarak resetlemeyi istediğiniz zaman gerçekleştirebilirsiniz.

Aksesuarlar

Satıcınızdan ya da Braun servislerinden temin edebilirsiniz.

- **Bıçak & Elek Kaseti 70S/70B**
- **Temizleme & Yenileme ünitesi için temizleme kartuşu CCR**



Çevre ile ilgili uyarılar

Bu ürün şarj edilebilir piller içermektedir. Çevremizi korumak adına, lütfen kullanım ömrünün sonunda makinenizi evsel atıklarla beraber yok etmeyiniz. Yetkili Braun servislerine götürünüz ya da ülke yasalarına göre belirlenmiş toplama merkezlerine bırakınız.



Temizleme sıvısı kartuşu evsel atıklarla beraber yok edilebilir.

Bu bilgiler, bildirim yapılmadan değiştirilebilir.

Özel kablo setinin üzerinde elektrikle ilgili ayrıntılar yer almaktadır. Bakanlıkça tespit ve ilan edilen kullanım ömrü yedi yıldır.

Arıza Tespiti

Sorun	Olası Neden	Çözüm
TIRAŞ MAKİNESİ		
Tıraş başlığın- dan gelen nahoş bir koku.	<ol style="list-style-type: none">1. Tıraş başlığı su ile temizlendi.2. Temizleme sıvısı kartuşu 8 haftadan daha uzun süredir kullanılıyor.	<ol style="list-style-type: none">1. Tıraş başlığını su ile temizlerken sadece sıcak su ve bazen (aşındırıcı madde içermeyen) sıvı sabun kullanın. Kuruması için Elek ve Bıçak kutusunu çıkartın.2. Temizleme sıvısı kartuşunu en az 8 haftada bir değiştirin.
Pil performansı önemli ölçüde düştü.	<ol style="list-style-type: none">1. Elek ve bıçak eskimiş. Bu da her bir tıraş işlemi için daha fazla enerji gerektiriyor.2. Tıraş başlığı düzenli olarak su ile temizleniyor ancak yağlanmıyor.	<ol style="list-style-type: none">1. Elek ve bıçak kutusunu yenileyin.2. Eğer tıraş makinesi düzenli olarak su ile temizleniyorsa, yağlama için haftada bir kez eleğin üzerine bir damla hafif makine yağı dökün.
Tıraş performansı önemli ölçüde düştü.	<ol style="list-style-type: none">1. Elek ve bıçak yıpranmış.2. Kişisel Tıraş performansı ayarı değişmiş.3. Tıraş etme sistemi tıkanmış.	<ol style="list-style-type: none">1. Elek ve bıçak kutusunu yenileyin.2. Yakın ve hızlı tıraş için yeşil (yoğun) programı seçiniz.3. Bir damla bulaşık sıvısı ile birlikte elek ve bıçak setini sıcak su içine batırın. Daha sonra iyice durulayın ve süzdürün. Kuruduktan sonra elek üzerine bir damla hafif makine yağı uygulayın.
Tıraş makinesi pili tam dolu olmasına rağmen kapandı.	Elek ve bıçak eskimiş. Bu da motorun sağlayabildiğinden daha fazla enerji gerektiriyor. Cihaz kapanıyor.	<ul style="list-style-type: none">- Folyo ve bıçak kasetini çıkarın.- Özellikle yalnızca su ile temizlendiğinde tıraş sistemini düzenli olarak yağlayın.
Bilgi ekranındaki pil seviyeleri düşen pil kapasitesi ile birlikte atlanıyor.	Elek ve bıçak eskimiş. Bu da her bir tıraş işlemi için daha fazla enerji gerektiriyor.	<ul style="list-style-type: none">- Elek ve bıçak kutusunu yenileyin.- Özellikle yalnızca su ile temizlendiğinde tıraş sistemini düzenli olarak yağlayın.
Tıraş parçaları yeni değişti ama değiştirme lambası yanıyor.	Resetleme butonuna basılmamış.	<ul style="list-style-type: none">- Sayacı sıfırlamak için en az 3 saniye kadar resetleme butonuna basın.

TEMİZLEME & YENİLEME ÜNİTESİ (CLEAN&RENEW)

Temizleme programı bittiğinde tıraş sistemi hala ıslak kalıyor.	<ol style="list-style-type: none">1. Temizleme ve Şarj ünitesi tıkanmış olabilir.2. Temizleme kartuşu uzun süredir kullanılıyor olabilir.	<ol style="list-style-type: none">1. Tıkanan bölümü tahta bir kürdanla temizleyin. Hazneyi düzenli olarak silin.2. Yağ oranı yükselirken, alkol oranı düşmüştür. Kalıntıları bir bezle temizleyin.
Başlatma düğmesine basıldığında temizlik başlamıyor.	<ol style="list-style-type: none">1. Tıraş makinesi Temizleme&Yenileme ünitesine düzgün yerleşmemiş.2. Temizlik sıvısı kartuşunda yeterince temizleme sıvısı yok (ekran kırmızı olarak yanıp sönüyor).3. Makine bekleme modundadır.	<ol style="list-style-type: none">1. Tıraş makinesini Temizleme&Yenileme ünitesine yerleştirin ve ünitenin arka kısmına doğru itin (tırâş makinesinin bağlantısının ünite bağlantısı ile eşleşmesi gerekir).2. Yeni temizleme sıvısı kartuşu yerleştirin.3. Başlama düğmesine yeniden basın.
Temizleme sıvısı çabuk tükenmeye başladı.	Temizleme&Yenileme ünitesinin boşaltma kanalı tıkanmış.	<ul style="list-style-type: none">- Boşaltma kanalını tahta bir kürdan ile temizleyin.- Tüpü düzenli olarak silerek temizleyin.

AEEE Yönetmeliğine Uygundur

Bakanlıkça tespit ve ilan edilen kullanım ömrü 7 yıldır.

Üretici firma ve CE uygunluk değerlendirme kuruluşu:

Braun GmbH
Frankfurter Straße 145
61476 Kronberg / Germany

Procter & Gamble Satış ve Dağıtım Ltd. Şti. İçerenköy Mah. Serin Sok. Kosifler İş Merkezi No: 3 A 34752 Ataşehir, İstanbul tarafından ithal edilmiştir.

P&G Tüketici Hizmetleri PK: 61
34739 Erenköy/İstanbul
0800 261 63 65 trconsumers@custhelp.com

Braun Servis İstasyonları listemize internet sitemizden veya Tüketici Hizmetleri merkezimizi arayarak ulaşabilirsiniz. www.braun.com/tr



Ελληνικά

Τα προϊόντα μας κατασκευάζονται έτσι ώστε να πληρούν τα υψηλότερα πρότυπα ποιότητας, λειτουργικότητας και σχεδιασμού. Ελπίζουμε να ικανοποιηθείτε απόλυτα από την καινούργια σας ξυριστική μηχανή Braun.

Διαβάστε πλήρως αυτές τις οδηγίες χρήσης. Περιέχουν σημαντικές πληροφορίες για την ασφάλειά σας. Φυλάξτε τις για μελλοντική αναφορά.

Προειδοποίηση

Η ξυριστική σας μηχανή είναι εφοδιασμένη με ένα ειδικό σετ καλωδίου, το οποίο διαθέτει ενσωματωμένο μετασχηματιστή πολύ χαμηλής τάσης για περισσότερη ασφάλεια. Για τον λόγο αυτό δεν πρέπει να αντικαταστήσετε ή τροποποιήσετε οποιοδήποτε μέρος του. Σε αντίθετη περίπτωση υπάρχει κίνδυνος ηλεκτροπληξίας. Χρησιμοποιείτε μόνο το ειδικό σετ καλωδίου που παρέχεται με τη συσκευή σας.

Μην λειτουργείτε τη συσκευή όταν το καλώδιο ρεύματος έχει φθαρεί.



Αυτή η συσκευή είναι κατάλληλη για χρήση στο μπάνιο ή το ντους. Για λόγους ασφαλείας, μπορεί να λειτουργήσει μόνο χωρίς καλώδιο ρεύματος.

Αυτή η συσκευή μπορεί να χρησιμοποιηθεί από παιδιά 8 ετών και άνω και άτομα με περιορισμένες φυσικές, αισθητικές ή πνευματικές δυνατότητες ή έλλειψη εμπειρίας και γνώσεων, αν υπάρχει ανάλογη εποπτεία ή οδηγίες σχετικά με την ασφαλή χρήση της συσκευής και κατανόηση των ενδεχόμενων κινδύνων. Τα παιδιά δεν πρέπει να παίζουν με τη συσκευή. Ο καθαρισμός και η συντήρηση της συσκευής δεν πρέπει να πραγματοποιούνται από παιδιά, εκτός αν είναι άνω από 8 ετών και έχουν ανάλογη εποπτεία.

Για να αποφύγετε οποιαδήποτε διαρροή του υγρού καθαρισμού, τοποθετήστε τη συσκευή Clean&Renew σε μία επίπεδη επιφάνεια. Μην γέρνετε ή μετακινείτε ξαφνικά τη συσκευή, με οποιονδήποτε τρόπο, εάν έχει τοποθετηθεί ήδη η κασέτα καθαρισμού. Μην τοποθετείτε τη συσκευή στο ράφι του καθρέφτη σας ούτε πάνω από καλοριφέρ ή σε γυαλισμένες επιφάνειες ή επιφάνειες καλυμμένες με βερνίκι.

Η συσκευή καθαρισμού περιέχει εξαιρετικά εύφλεκτο υγρό. Κρατήστε την μακριά από πηγές ανάφλεξης. Μην καπνίζετε κοντά στην συσκευή. Μην εκθέτετε τη συσκευή άμεσα σε ηλιακή ακτινοβολία για μεγάλο χρονικό διάστημα.

Μην ξαναγεμίζετε την παλιά κασέτα με το υγρό καθαρισμού. Χρησιμοποιείτε μόνο γνήσια ανταλλακτικά της Braun.

Περιγραφή

Σύστημα Clean&Renew

- ① Οθόνη ένδειξης της κατάστασης του καθαριστικού υγρού
- ② Πλήκτρο αλλαγής της κασέτας καθαρισμού
- ③ Επαφές σύνδεσης του συστήματος καθαρισμού με την Ξυριστική μηχανή
- ④ Διακόπτης για την έναρξη του προγράμματος καθαρισμού
- ④a Πλήκτρο γρήγορου καθαρισμού
- ⑤ Ενδεικτικές λυχνίες προγράμματος καθαρισμού
- ⑥ Υποδοχή καλωδίου του συστήματος καθαρισμού
- ⑦ Κασέτα καθαρισμού

Ξυριστική μηχανή

- ⑧ Κασέτα πλέγματος & μαχαιριού
- ⑨ Πλήκτρο απελευθέρωσης κασέτας πλέγματος & μαχαιριού
- ⑩ Διακόπτης ασφάλισης κεφαλής Ξυρίσματος
- ⑪ Κόφτης μακριών τριχών
- ⑫ Διακόπτης λειτουργίας ανοίγμ./κλεισίμ.
– πλήκτρο ρύθμισης (sensitive)
- ⑬ + πλήκτρο ρύθμισης (intensive)
- ⑭ Πλήκτρο επαναφοράς
- ⑮ Οθόνη Ξυριστικής μηχανής
- ⑯ Επαφές σύνδεσης της Ξυριστικής μηχανής με το σύστημα καθαρισμού
- ⑰ Υποδοχή καλωδίου της Ξυριστικής μηχανής
- ⑱ Θήκη ταξιδιού
- ⑳ Σετ καλωδίου & μετασχηματιστή

Πριν το Ξύρισμα

Πριν την πρώτη χρήση πρέπει να συνδέσετε την Ξυριστική μηχανή σε ηλεκτρική πρίζα χρησιμοποιώντας το ειδικό καλώδιο με τον μετασχηματιστή ⑳ ή εναλλακτικά προχωρήστε όπως φαίνεται παρακάτω.

Εγκατάσταση του συστήματος Clean&Renew

- Χρησιμοποιώντας το ειδικό καλώδιο με τον μετασχηματιστή ⑳, συνδέστε το σύστημα καθαρισμού ⑥ σε μία ηλεκτρική πρίζα.
- Πιέστε το πλήκτρο για την αλλαγή της κασέτας καθαρισμού ② για να ανοίξετε το κέλυφος.
- Κρατήστε την κασέτα καθαρισμού ⑦ πάνω σε μια σταθερή επίπεδη επιφάνεια (π.χ. τραπέζι).
- Αφαιρέστε προσεκτικά το καπάκι από την κασέτα με το καθαριστικό υγρό.
- Αφήστε την κασέτα να γλιστρήσει στο εσωτερικό του συστήματος πάνω στην βάση του, μέχρι να τερματίσει.
- Κλείστε αργά το κέλυφος πιέζοντάς το προς τα κάτω μέχρι να ασφαλίσει.

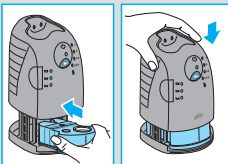
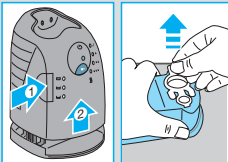
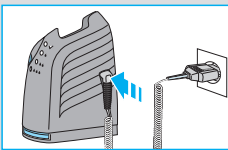

Η Οθόνη ενδείξεων του καθαριστικού υγρού ① θα δείξει την ποσότητα που περιέχεται στην κασέτα:

 διαθέσιμο για 30 κύκλους καθαρισμού

 υπόλοιπο για 7 κύκλους καθαρισμού

 η κασέτα καθαρισμού χρειάζεται αντικατάσταση

Φόρτιση και καθαρισμός της Ξυριστικής μηχανής

Τοποθετήστε την Ξυριστική μηχανή με την κεφαλή προς τα κάτω μέσα στο σύστημα καθαρισμού. (Οι επαφές ⑰ στο πίσω μέρος της Ξυριστικής μηχανής θα ευθυγραμμίζονται με τις επαφές ③ στο σύστημα καθαρισμού).

Σημαντικό: Η Ξυριστική μηχανή πρέπει να είναι στεγνή και χωρίς υπολείμματα αφρού ή σαπουνιού!

Εάν χρειαστεί, το σύστημα Clean&Renew θα φορτίσει τώρα την Ξυριστική μηχανή.

Η κατάσταση καθαρισμού της Ξυριστικής μηχανής θα ελεγχθεί και θα ανάψει μία από τις ακόλουθες ενδεικτικές λυχνίες προγράμματος καθαρισμού ⑤:

- ✓ η Ξυριστική μηχανή είναι καθαρή
- 💧 απαιτείται σύντομος οικονομικός καθαρισμός
- 💧💧 απαιτείται φυσιολογικό επίπεδο καθαρισμού
- 💧💧💧 απαιτείται εντατικός καθαρισμός

Εάν το σύστημα επιλέξει ένα από τα απαιτούμενα προγράμματα καθαρισμού, δεν θα ξεκινήσει η λειτουργία του εάν δεν πιέσετε τον διακόπτη για την έναρξη του προγράμματος καθαρισμού ④. **Για καλύτερα αποτελέσματα, συνιστούμε καθαρισμό μετά από κάθε ξύρισμα.**

Ενώ ο καθαρισμός βρίσκεται σε εξέλιξη, η αντίστοιχη ενδεικτική λυχνία προγράμματος καθαρισμού θα αναβοσβήνει. Κάθε πρόγραμμα καθαρισμού αποτελείται από διάφορους κύκλους, όπου το υγρό καθαρισμού περνάει μέσα από την κεφαλή ξυρίσματος και μια διαδικασία θερμού στεγνώματος, στεγνώνει την Ξυριστική μηχανή. Ανάλογα με το πρόγραμμα που έχει επιλεγεί, ο συνολικός χρόνος καθαρισμού κυμαίνεται από 32 έως 43 λεπτά.

Τα προγράμματα καθαρισμού δεν πρέπει να διακοπούν. Προσοχή, ενώ η Ξυριστική στεγνώνει, η κεφαλή μπορεί να είναι πολύ ζεστή και υγρή.

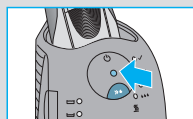
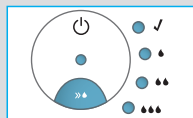
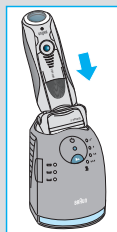
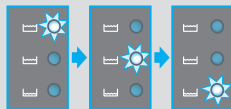

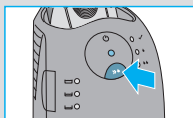
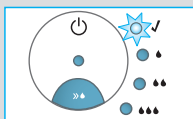

Όταν το πρόγραμμα τερματίσει, η μπλε ενδεικτική λυχνία καθαρισμού ✓ θα ανάψει.

Η ξυριστική σας μηχανή είναι τώρα καθαρή και έτοιμη για χρήση.

Γρήγορος καθαρισμός

Πιέστε το πλήκτρο γρήγορου καθαρισμού ^(4b) για να ενεργοποιήσετε το πρόγραμμα γρήγορου καθαρισμού χωρίς στέγνωμα. Αυτό το πρόγραμμα διαρκεί περίπου 25 δευτερόλεπτα μόνο και συνιστάται όταν δεν έχετε χρόνο να περιμένετε για ένα από τα αυτόματα προγράμματα καθαρισμού.

Εάν αφαιρέσετε την ξυριστική μηχανή αμέσως μόλις το πρόγραμμα έχει τερματίσει, σκουπίστε την κεφαλή με ένα πανί για να αποφύγετε το στάξιμο.

Θέση αναμονής (Stand-by)

10 λεπτά αφού ολοκληρώσετε την διαδικασία φόρτισης ή καθαρισμού, το σύστημα Clean&Renew θα περάσει στη θέση αναμονής stand-by: Οι ενδεικτικές λυχνίες του συστήματος Clean&Renew θα σβήσουν.

Οθόνη ξυριστικής μηχανής



Η οθόνη της ξυριστικής μηχανής ⁽¹⁶⁾ δείχνει την κατάσταση φόρτισης της μπαταρίας στα αριστερά και την κατάσταση καθαρισμού στα δεξιά. (φαίνονται 6 ενδείξεις σε κάθε πλευρά όταν η μπαταρία είναι πλήρως φορτισμένη και η ξυριστική μηχανή είναι καθαρή).

Ενδείξεις μπαταρίας:

Κατά την φόρτιση ή όταν χρησιμοποιείτε την ξυριστική μηχανή, οι αντίστοιχες ενδείξεις της μπαταρίας θα αναβοσβήνουν. Όταν η ξυριστική μηχανή έχει φορτιστεί πλήρως θα εμφανίζονται και οι 6 ενδείξεις. Καθώς θα αποφορτίζεται η ξυριστική μηχανή, οι ενδείξεις θα εξαφανίζονται βαθμιαία.

Ένδειξη χαμηλής φόρτισης

Όταν η φόρτιση της μπαταρίας είναι χαμηλή, η ένδειξη χαμηλής φόρτισης αναβοσβήνει σε κόκκινο πλαίσιο. Η υπολειπόμενη φόρτιση της μπαταρίας επαρκεί για 2 έως 3 ξυρίσματα.



Ενδείξεις καθαρισμού:

Και οι 6 ενδείξεις καθαρισμού θα εμφανιστούν αφού η Ξυριστική μηχανή έχει καθαριστεί στο σύστημα καθαρισμού Clean&Renew. Όταν η Ξυριστική μηχανή χρησιμοποιείται, οι ενδείξεις καθαρισμού θα εξαφανίζονται βαθμιαία.

Μόλις επανατοποθετήσετε την Ξυριστική μηχανή στο σύστημα καθαρισμού, αυτό θα επιλέξει αυτόματα το κατάλληλο πρόγραμμα καθαρισμού και θα επαναφέρει τις ενδείξεις στο μέγιστο. Δεδομένου ότι το πλύσιμο της Ξυριστικής μηχανής κάτω από νερό βρύσης δεν είναι τόσο υγιεινό όσο ο καθαρισμός με το σύστημα καθαρισμού, οι ενδείξεις καθαρισμού θα επανέλθουν όταν η Ξυριστική μηχανή έχει καθαριστεί στο σύστημα καθαρισμού.



Πληροφορίες για τη φόρτιση

- Μια πλήρης φόρτιση διαρκεί περίπου 1 ώρα και παρέχει έως και 50 λεπτά χρήσης χωρίς καλώδιο ρεύματος. Αυτός ο χρόνος ποικίλει, ανάλογα με την ανάπτυξη των γενιών και τη θερμοκρασία του περιβάλλοντος. Μια γρήγορη φόρτιση 5 λεπτών επαρκεί για ένα ξύρισμα.
- Η συνιστώμενη θερμοκρασία περιβάλλοντος για τη φόρτιση είναι από 5 °C έως 35 °C. Η μπαταρία μπορεί να μη φορτιστεί σωστά ή και καθόλου σε περιβάλλον με πολύ χαμηλή ή υψηλή θερμοκρασία. Η συνιστώμενη θερμοκρασία περιβάλλοντος για το ξύρισμα είναι από 15 °C έως 35 °C. Μην εκθέτετε τη συσκευή σε θερμοκρασίες άνω από 50 °C για μεγάλα χρονικά διαστήματα.

Προσαρμογή της Ξυριστικής μηχανής

Προσωπικό Ξύρισμα

Πατώντας το μπουτόν -/+ (13) ή (14) μπορείτε να ρυθμίσετε την ισχύ της Ξυριστικής μηχανής στις ιδιαίτερες ανάγκες κάθε επιμέρους περιοχής του προσώπου σας, από απαλό έως βαθύ ξύρισμα. Η φωτεινή ένδειξη στο μπουτόν λειτουργίας (12) αλλάζει με την εξής σειρά:

(-) απαλό ξύρισμα

- γαλάζιο
- μπλε
- πράσινο

(+) βαθύ ξύρισμα

Για βαθύ και γρήγορο ξύρισμα συνιστούμε την πράσινη ρύθμιση (βαθύ ξύρισμα).

Την επόμενη φορά που θα θέσετε την Ξυριστική μηχανή σε λειτουργία θα ενεργοποιηθεί η τελευταία ρύθμιση που έχετε χρησιμοποιήσει.

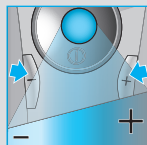

Συμβουλές για τέλειο στεγνό ξύρισμα

Για καλύτερα αποτελέσματα στο ξύρισμα, η Braun συνιστά να ακολουθείτε 3 απλά βήματα:

1. Να ξυρίζεστε πάντα πριν πλύνετε το πρόσωπό σας.
2. Να κρατάτε την ξυριστική μηχανή σε ορθή γωνία (90°) προς το δέρμα.
3. Τεντώστε το δέρμα σας και ξυριστείτε με κινήσεις αντίθετες της φοράς των τριχών.

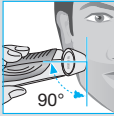

Χρήση

Πιέστε τον διακόπτη λειτουργίας ανοίγμ./κλεισίμ. ⑫ για να θέσετε την ξυριστική μηχανή σε λειτουργία:

- Η κινούμενη κεφαλή ξυρίσματος και τα βυθιζόμενα πλέγματα προσαρμόζονται αυτόματα σε κάθε καμπύλη του προσώπου σας.
- Για το ξύρισμα δύσκολων περιοχών (π.χ. κάτω από τη μύτη) σύρετε τον διακόπτη ασφάλισης της κεφαλής ⑩ στην πίσω θέση για να ασφαλίσει την κινούμενη κεφαλή σε ορισμένη γωνία.
- Για να περιποιηθείτε τις φαβορίτες, το μουστάκι ή το μούσι, σύρετε προς τα πάνω τον κόφτη για μακριές τρίχες.

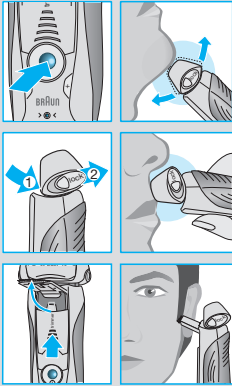

Καθαρισμός

Αυτόματος καθαρισμός

ΑΜετά από κάθε ξύρισμα, βάλτε και πάλι την ξυριστική μηχανή στο σύστημα Clean&Renew, ακολουθώντας τη διαδικασία που περιγράφεται στην παράγραφο «Πριν το ξύρισμα». Όλες οι ανάγκες της ξυριστικής μηχανής, όσον αφορά τη φόρτιση και τον καθαρισμό θα καλυφθούν. Με καθημερινή χρήση η κασέτα με το υγρό καθαρισμού επαρκεί για περίπου 30 κύκλους καθαρισμού.

Το φυσίγγιο υγιεινού καθαρισμού περιέχει μετουσιωμένη αιθανόλη (για τα τεχνικά χαρακτηριστικά βλ. φυσίγγιο), η οποία εξατμίζεται αργά στην ατμόσφαιρα μετά το άνοιγμα του φυσιγγίου. Κάθε συσκευασία, εάν δεν χρησιμοποιείται καθημερινά, θα πρέπει να αντικατασταθεί μετά από 8 εβδομάδες.

Η κασέτα καθαρισμού περιέχει επίσης λιπαντικό υγρό, το οποίο μπορεί να αφήσει σημάδια στο εξωτερικό πλαίσιο του πλέγματος μετά τον καθαρισμό. Παρόλα αυτά, τα σημάδια μπορούν να αφαιρεθούν εύκολα σκουπίζοντάς τα ελαφρά με ένα πανί ή μία μαλακή πετσέτα.



Καθαρισμός με το χέρι

Το πλύσιμο της κεφαλής ξυρίσματος κάτω από τρεχούμενο νερό είναι ένας εναλλακτικός τρόπος να διατηρήσετε την ξυριστική μηχανή καθαρή, ειδικά όταν ταξιδεύετε:

- Θέστε την ξυριστική μηχανή σε λειτουργία (χωρίς το καλώδιο) και ξεπλύνετε την κεφαλή ξυρίσματος κάτω από ζεστό τρεχούμενο νερό. Μπορείτε να χρησιμοποιήσετε υγρό σαπούνι χωρίς λιπαντικές ουσίες. Ξεπλύνετε τον αφρό και αφήστε τη μηχανή να λειτουργεί για λίγα ακόμα λεπτά.
- Στη συνέχεια, θέστε τη μηχανή εκτός λειτουργίας, πιάστε το πλήκτρο απελευθέρωσης κασέτας πλέγματος & μαχαιριού ⑨ για να απελευθερώσετε την κασέτα ⑧ και αφήστε την να στεγνώσει.
- Εάν καθαρίζετε τακτικά την ξυριστική μηχανή κάτω από νερό, τότε μία φορά την εβδομάδα απλώστε μια σταγόνα λάδι μηχανής στην κορυφή της κασέτας πλέγματος & μαχαιριού.

Εναλλακτικά, μπορείτε να καθαρίσετε την ξυριστική μηχανή με βουρτσάκι:

- Θέστε την ξυριστική μηχανή εκτός λειτουργίας. Αφαιρέστε την κασέτα πλέγματος & μαχαιριού ⑧ και τινάξτε την πάνω σε μια επίπεδη επιφάνεια. Χρησιμοποιώντας το βουρτσάκι, καθαρίστε το εσωτερικό τμήμα της κινούμενης κεφαλής. Παρόλα αυτά, μην καθαρίζετε την κασέτα με το βουρτσάκι καθώς κάτι τέτοιο μπορεί να την καταστρέψει.

Καθαρισμός του κελύφους

Περιστασιακά καθαρίζετε το κέλυφος της ξυριστικής μηχανής και το σύστημα Clean&Renew με ένα νωπό πανί, ειδικά το εσωτερικό του συστήματος όπου βάζετε την ξυριστική μηχανή.

Αντικατάσταση της κασέτας με το υγρό καθαρισμού

Αφού έχετε πιάσει το πλήκτρο αλλαγής της κασέτας καθαρισμού ② για να ανοίξετε το κέλυφος, περιμένετε μερικά δευτερόλεπτα πριν αφαιρέσετε την χρησιμοποιημένη κασέτα καθαρισμού για να αποφύγετε το στάξιμο. Πριν πετάξετε την χρησιμοποιημένη κασέτα, βεβαιωθείτε ότι την έχετε κλείσει χρησιμοποιώντας το καπάκι της καινούριας, αφού η χρησιμοποιημένη περιέχει μολυσμένο καθαριστικό υγρό.

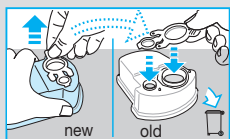
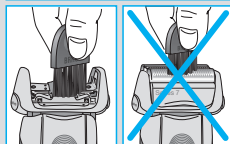
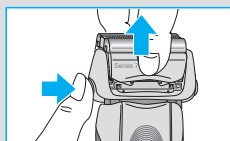
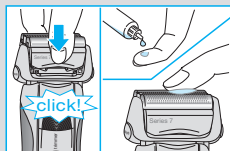
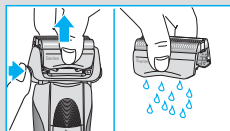
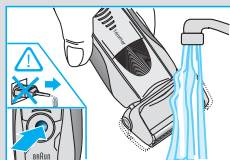

Κρατώντας την ξυριστική μηχανή σε τέλεια κατάσταση



Αντικατάσταση της κασέτας πλέγματος & μαχαιριού / επαναφορά

Για να διατηρήσετε το 100% της απόδοσης της ξυριστικής σας μηχανής, θα πρέπει να αντικαθιστάτε την κασέτα πλέγματος & μαχαιριού ⑧, όταν το σύμβολο αντικατάστασης ανάψει πάνω στην οθόνη της ξυριστικής ⑩ (μετά από περίπου 18 μήνες) ή όταν η κασέτα έχει φθαρεί από τη χρήση.

Το σύμβολο αντικατάστασης θα σας υπενθυμίζει κατά τα επόμενα 7 ξυρίσματα ότι πρέπει να αντικαταστήσετε την κασέτα πλέγματος & μαχαιριού. Στη συνέχεια η ξυριστική θα επαναφέρει αυτόματα την ένδειξη στην οθόνη.

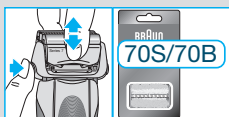

Αφού έχετε αντικαταστήσει την κασέτα πλέγματος & μαχαιριού, χρησιμοποιήστε ένα στυλό για να πατήσετε το πλήκτρο επαναφοράς ⑮ για τουλάχιστον 3 δευτερόλεπτα για να επαναφέρετε τον μετρητή.

Ενώ κάνετε αυτή τη διαδικασία, η ενδεικτική λυχνία αντικατάστασης θα αναβοσβήνει και θα σβήσει όταν η επαναφορά έχει ολοκληρωθεί. Η επαναφορά με το χέρι μπορεί να γίνει οποιαδήποτε στιγμή.

Αξεσουάρ / Ανταλλακτικά

Διατίθενται στα σημεία πώλησης προϊόντων Braun ή στα Εξουσιοδοτημένα Κέντρα Service της Braun:

- **Κασέτα πλέγματος & μαχαιριού No. 70S/70B**
- **Κασέτα καθαρισμού του συστήματος Clean&Renew CCR**



Σημείωση για το περιβάλλον

Αυτό το προϊόν περιέχει επαναφορτιζόμενες μπαταρίες. Για την προστασία του περιβάλλοντος, παρακαλούμε μην πετάξετε το προϊόν σε οικιακά απορρίμματα στο τέλος της χρήσιμης ζωής του. Η απόρριψη του προϊόντος μπορεί να γίνει σε κάποιο Εξουσιοδοτημένο Κέντρο Service της Braun ή σε κατάλληλα σημεία περισυλλογής που παρέχονται στη χώρα σας.



Η κασέτα καθαρισμού μπορεί να απορριφθεί στα οικιακά απορρίμματα.

Υπόκειται σε τροποποίηση χωρίς προειδοποίηση.

Τα ηλεκτρικά χαρακτηριστικά είναι τυπωμένα στο ειδικό σετ καλωδίου.

Αποκατάσταση βλαβών

Πρόβλημα	Πιθανή αιτία	Αντιμετώπιση
ΞΥΡΙΣΤΙΚΗ ΜΗΧΑΝΗ		
Δυσάρεστη οσμή από την κεφαλή της ξυριστικής μηχανής.	<ol style="list-style-type: none"> 1. Η ξυριστική μηχανή έχει καθαριστεί με νερό. 2. Το φυσίγγιο καθαρισμού χρησιμοποιείται πάνω από 8 εβδομάδες. 	<ol style="list-style-type: none"> 1. Όταν καθαρίζετε την κεφαλή μόνο με νερό, χρησιμοποιήστε ζεστό νερό και, περιοδικά, λίγο υγρό σαπούνι (χωρίς λειαντικές ουσίες). Αφαιρέστε το τμήμα ελάσματος & κοπτικού μηχανισμού και αφήστε το να στεγνώσει. 2. Αντικαταστήστε το φυσίγγιο καθαρισμού τουλάχιστον κάθε 8 εβδομάδες.
Σημαντική μείωση της απόδοσης της μπαταρίας.	<ol style="list-style-type: none"> 1. Το έλασμα και ο κοπτικός μηχανισμός έχουν φθαρεί, το οποίο απαιτεί περισσότερη ενέργεια για κάθε ξύρισμα. 2. Η ξυριστική μηχανή καθαρίζεται τακτικά με νερό, ωστόσο δεν λιπαίνεται. 	<ol style="list-style-type: none"> 1. Αντικαταστήστε το τμήμα ελάσματος & κοπτικού μηχανισμού. 2. Αν η ξυριστική μηχανή καθαρίζεται τακτικά με νερό, απλώστε για λίπανση μια σταγόνα από ελαφρύ λάδι μηχανής στην κορυφή του ελάσματος μια φορά την εβδομάδα.
Σημαντική μείωση της απόδοσης ξυρίσματος.	<ol style="list-style-type: none"> 1. Το έλασμα και ο κοπτικός μηχανισμός έχουν φθαρεί. 2. Η προσωπική ρύθμιση για την απόδοση ξυρίσματος έχει αλλάξει. 3. Το σύστημα ξυρίσματος έχει υπερφορτωθεί. 	<ol style="list-style-type: none"> 1. Αντικαταστήστε το τμήμα ελάσματος & κοπτικού μηχανισμού. 2. Για βαθύ και γρήγορο ξύρισμα συνιστούμε την πράσινη ρύθμιση (βαθύ ξύρισμα). 3. Καθαρίστε καλά το τμήμα ελάσματος & κοπτικού μηχανισμού με ζεστό νερό και λίγο απορροπαντικό πιάτων. Κατόπιν ξεπλύνετε το καλά και τινάξτε το. Μόλις στεγνώσει, απλώστε στο έλασμα μια σταγόνα από ελαφρύ λάδι μηχανής.
Η ξυριστική μηχανή απενεργοποιείται με πλήρως φορτισμένη μπαταρία.	Το έλασμα και ο κοπτικός μηχανισμός έχουν φθαρεί, το οποίο απαιτεί περισσότερη ενέργεια από αυτήν που παρέχει το μοτέρ. Η συσκευή απενεργοποιείται.	<ul style="list-style-type: none"> - Αντικαταστήστε το τμήμα ελάσματος & κοπτικού μηχανισμού. - Φροντίστε να λιπαίνετε τακτικά το σύστημα ξυρίσματος, ιδιαίτερα όταν καθαρίζετε την κεφαλή μόνο με νερό.
Όταν μειώνεται η χωρητικότητα της μπαταρίας, κάποιοι τομείς στην ένδειξη μπαταρίας παραλείπονται.	Το έλασμα και ο κοπτικός μηχανισμός έχουν φθαρεί, το οποίο απαιτεί περισσότερη ενέργεια για κάθε ξύρισμα.	<ul style="list-style-type: none"> - Αντικαταστήστε το τμήμα ελάσματος & κοπτικού μηχανισμού. - Φροντίστε να λιπαίνετε τακτικά το σύστημα ξυρίσματος, ιδιαίτερα όταν καθαρίζετε την κεφαλή μόνο με νερό.

Στην Ξυριστική μηχανή έχουν αντικατασταθεί εξαρτήματα πρόσφατα, ωστόσο το σύμβολο αντικατάστασης ανάβει.	Ο διακόπτης επαναφοράς δεν έχει πατηθεί.	– Πατήστε τον διακόπτη επαναφοράς τουλάχιστον για 3 δευτερόλεπτα, για να μηδενίσετε το μετρητή.
--	--	---

ΒΑΣΗ CLEAN&RENEW

Το σύστημα Ξυρίσματος είναι ακόμα υγρό μετά την ολοκλήρωση του προγράμματος καθαρισμού.	<ol style="list-style-type: none"> 1. Το σύστημα στραγγίσματος στο Clean&Renew έχει μπλοκάρει. 2. Η κασέτα καθαρισμού έχει χρησιμοποιηθεί για μεγάλο χρονικό διάστημα. 	<ol style="list-style-type: none"> 1. Καθαρίστε το σύστημα στραγγίσματος με μια ξύλινη οδοντογλυφίδα. Σκουπίζετε τακτικά την ειδική υποδοχή για να καθαρίσει. 2. Η αναλογία οιοπνεύματος έχει μειωθεί ενώ η αναλογία λαδιού έχει αυξηθεί. Αφαιρέστε τα υπολείμματα με ένα πανί.
Ο καθαρισμός δεν ξεκινά μετά το πάτημα του μπουτόν λειτουργίας.	<ol style="list-style-type: none"> 1. Η Ξυριστική μηχανή δεν έχει τοποθετηθεί σωστά στη βάση Clean&Renew. 2. Το φυσίγγιο καθαρισμού δεν περιέχει αρκετό υγρό καθαρισμού (η ένδειξη αναβοσβήνει κόκκινη). 3. Η συσκευή έχει τεθεί στη λειτουργία ετοιμότητας. 	<ol style="list-style-type: none"> 1. Τοποθετήστε την Ξυριστική μηχανή στη βάση Clean&Renew και πιέστε την προς την πίσω πλευρά της βάσης (οι επαφές της Ξυριστικής μηχανής πρέπει να συμπίπτουν με τις επαφές της βάσης). 2. Τοποθετήστε ένα νέο φυσίγγιο καθαρισμού. 3. Πατήστε ξανά το μπουτόν λειτουργίας.
Αυξημένη κατανάλωση του υγρού καθαρισμού.	Το σύστημα στράγγισης της βάσης Clean&Renew έχει υπερφορτωθεί.	<ul style="list-style-type: none"> – Καθαρίστε το σύστημα στράγγισης με μια ξύλινη οδοντογλυφίδα. – Σε τακτά διαστήματα καθαρίστε το σωλήνα με σκούπισμα.

Εγγύηση

Παραχωρούμε δύο χρόνια εγγύηση, στο προϊόν, ξεκινώντας από την ημερομηνία αγοράς.

Μέσα στην περίοδο εγγύησης καλύπτουμε, χωρίς χρέωση, οποιαδήποτε ελάττωμα προερχόμενο από κακή κατασκευή ή κακής ποιότητας υλικό, είτε επισκευάζοντας είτε αντικαθιστώντας ολόκληρη τη συσκευή σύμφωνα με την κρίση μας.

Αυτή η εγγύηση ισχύει σε όλες τις χώρες που πωλούνται τα προϊόντα Braun. Αυτή η εγγύηση δεν καλύπτει: ζημιά που να οφείλεται σε λανθασμένη χρήση, σε φθορά από φυσιολογική χρήση (π.χ. πλέγμα ή μαχαίρι) όπως και ζημιές που έχουν αμελητέα επίδραση στην αξία ή στη χρήση της συσκευής.

Η εγγύηση ακυρώνεται αν έχουν γίνει επισκευές από μη εξουσιοδοτημένα άτομα ή δεν έχουν χρησιμοποιηθεί γνήσια ανταλλακτικά Braun.

Για να επιτύχετε σέρβις μέσα στην περίοδο της εγγύησης, παραδώστε ή στείλτε την συσκευή με την απόδειξη αγοράς σε ένα Εξουσιοδοτημένο Κατάστημα Σέρβις της Braun: www.service.braun.com.

Καλέστε στο 01-9478700 για να πληροφορηθείτε για το πλησιέστερο Εξουσιοδοτημένο Κατάστημα Σέρβις της Braun.