



MANUEL D'UTILISATION

SE22FR01EC+DVD

LED TV

Fr

**Lire le manuel d'utilisation avant d'utiliser la TV
et le conserver pour référence ultérieure.**

SOMMAIRE

Instructions importantes concernant la sécurité	2	Utiliser le lecteur DVD	30
Informations relatives à la sécurité	3	Utiliser le lecteur DVD intégré	30
Préparation	4	Types de disques compatibles	30
Eléments fournis	4	Disque	31
Vue frontale	5	Fonctions de base de lecture de DVD	32-33
Vue arrière	6	Lire un disque multimédia	34
Installer le pied du support	7	Utiliser la page de configuration des langues du DVD	34-35
Télécommande	8	Utilisation de la page de configuration de l'écran DVD	36
Connecter des appareils extérieurs	9	Utilisation de la page de configuration DVD Audio	36
Lancement	10	Utiliser la page de personnalisation du DVD	37
Configuration initiale	10	Tableau des pannes	38
fonctionnement général	10	Caractéristiques	9
Caractéristiques de base	11	Élimination	39
Comment naviguer dans les menus, sélection de la source	11		
Guide électronique des programmes (EPG de) (DTV Mode)	11		
Télétexte (ATV Mode)	12		
Télétexte numérique (mode DTV)	12		
Fonction Time Shift (mode DTV)	13		
Enregistrement Programme DTV sur un périphérique de stockage USB	14		
Programmation de la minuterie	14		
Lecture de programme enregistré	15		
Gestion des photos (ATV / mode DTV)	16-21		
La gestion du système de verrouillage	22		
Gestion de configuration	22-26		
Divertissement	27		
Visionnage photos	27		
Écouter de la musique	28		
Visionnage Vidéo	28		
Mon Texte	29		

INSTRUCTIONS IMPORTANTES CONCERNANT LA SÉCURITÉ

- **Lisez ces instructions** – Toutes les instructions de sécurité et d'utilisation doivent être lues avant d'utiliser ce produit.
- **Gardez ces instructions** – les instructions de sécurité et d'utilisation doivent être conservées pour références ultérieures.
- **Respectez tous les avertissements** – tous les avertissements sur l'appareil et les instructions d'utilisation doivent être respectés.
- **Suivez les instructions** – Toutes les instructions d'utilisation et de fonctionnement doivent être suivies.
- **N'utilisez pas cet appareil près de l'eau** – l'appareil ne doit pas être utilisé près de l'eau ou de l'humidité: par exemple dans une cave humide ou près d'une piscine; etc.
- Ne nettoyez qu'à l'aide d'un linge sec.
- N'obstruez aucune voie de ventilation. Installez conformément aux instructions du fabricant.
- Ne pas installer près de sources de chaleur telles que des radiateurs, registres de chaleur, poêles ou autres appareils (incluant les amplificateurs) qui produisent de la chaleur.
- Ne pas contourner le dispositif de sécurité de la fiche polarisée ou de type mise à la terre. Une fiche polarisée possède deux lames dont une plus large que l'autre. Une fiche de terre a deux lames et une troisième broche de mise à la terre. La lame large ou la troisième broche est fournie pour votre sécurité. Si la fiche fournie ne rentre pas dans votre prise, consultez un électricien pour le remplacement de la prise obsolète.
- Protégez le cordon d'alimentation afin qu'il ne soit piétiné ou pincé, particulièrement au niveau des fiches, des prises de courant, et le point de sortie de l'appareil.
- N'utilisez que des fixations / accessoires spécifiés par le fabricant.
- Utilisez uniquement avec le chariot, stand, trépied, support ou table spécifié par fabricant, ou vendu avec l'appareil. Lorsque vous utilisez un chariot, soyez prudent lorsque vous déplacez l'ensemble chariot / appareil pour éviter les blessures en cas de chute.
- Débranchez cet appareil lors des orages ou lorsqu'il est inutilisé pendant une longue période.
- Confiez toute réparation à un personnel qualifié. Une réparation est nécessaire lorsque l'appareil a été endommagé, par exemple lorsque le cordon d'alimentation ou la fiche est endommagé, du liquide a été renversé ou des objets sont tombés dans l'appareil, l'appareil a été exposé à la pluie ou à l'humidité, ne fonctionne pas normalement, ou s'il est tombé.
- Veillez à maintenir l'unité dans un environnement bien ventilé.
- **AVERTISSEMENT:** Pour réduire le risque d'incendie ou de choc électrique, n'exposez pas cet appareil à la pluie ou l'humidité. L'appareil ne doit pas être exposé aux suintements ou aux éclaboussures. Aucun objet rempli de liquide, comme des vases, ne doit être placé sur l'unité.
- **AVERTISSEMENT:** Les piles ne doivent pas être exposées à des chaleurs excessives telles que la lumière du soleil, le feu ou autres.
- **AVERTISSEMENT:** L'alimentation principale sert de sectionneur, le sectionneur doit toujours rester en état de marche.
- **AVERTISSEMENT:** Pour réduire le risque de choc électrique, ne pas retirer le couvercle (ou l'arrière), car il n'y a aucune pièce réparable par l'utilisateur. Confiez l'entretien à du personnel qualifié.



Ce symbole de l'éclair avec le symbole de flèche dans un triangle équilatéral est destiné à alerter l'utilisateur de la présence de «tension dangereuse» non isolée dans l'enceinte du produit qui peut être d'une magnitude suffisante pour constituer un risque de choc électrique.



Le point d'exclamation dans un triangle équilatéral est destiné à alerter l'utilisateur de la présence d'instructions importantes de fonctionnement et d'entretien dans la documentation accompagnant l'appareil.



Cet équipement est un appareil électrique de classe II ou doublement isolé. Il a été conçu de telle sorte qu'il ne nécessite pas une connexion de sécurité électrique à la terre.



Avertissement: Pour éviter la propagation du feu, gardez toujours les bougies ou autres flammes nues à l'écart de ce produit à tout moment.

INFORMATIONS RELATIVES À LA SÉCURITÉ



Ce produit contient des composants électriques ou électroniques. S'ils ne sont pas mis aux déchets adéquatement, ces composants pourraient nuire à l'environnement et à la santé humaine.

La présence de cette étiquette sur le produit signifie qu'il ne doit pas être éliminé avec les déchets non triés et doivent être collectés séparément. En tant que consommateur, vous êtes responsable de veiller à ce que ce produit est éliminé correctement.



Classe 1 produit laser. Cet appareil utilise un laser. L'utilisation de commandes de réglages ou de procédures autres que celles spécifiées ici peut entraîner une exposition à des rayonnements dangereux.

AVERTISSEMENT: Pour éviter toute blessure, cet appareil doit être solidement fixé au sol / mur conformément aux instructions d'installation.

Pour garantir une utilisation fiable et sans danger de cet équipement, veuillez lire soigneusement toutes les instructions de ce guide de l'utilisateur, particulièrement les informations ci-dessous concernant la sécurité.

Sécurité électrique

- Le téléviseur ne doit être connecté sur l'alimentation secteur que si la tension correspond à celle indiquée sur la plaque à l'arrière du produit.
- Pour prévenir la surcharge, ne partagez pas la même prise d'alimentation secteur avec trop d'autres appareils électroménager.
- Ne placez aucun câble de connexion à des endroits où ils peuvent être piétinés ou sur lesquels on peut trébucher.
- Ne placez aucun objet lourd sur le cordon d'alimentation, cela pourrait l'endommager.
- Tenez la prise secteur et non les câbles, lorsque vous la débranchez d'une prise.
- Pendant un orage, ou lorsque vous n'utilisez pas le téléviseur pendant une longue durée, éteignez l'interrupteur à l'arrière du téléviseur.
- Ne laissez pas d'eau ou d'humidité entrer dans le téléviseur ou l'adaptateur d'alimentation. N'utilisez PAS dans un endroit humide ou mouillée, tel qu'une salle de bain, une cuisine avec de la vapeur ou à proximité d'une piscine.
- Débranchez immédiatement la prise et faites appel à l'aide d'un professionnel si la prise d'alimentation ou le câble est endommagé, si du liquide est renversé dans le téléviseur, si le téléviseur est accidentellement exposé à l'eau ou à l'humidité, si un objet entre accidentellement dans les fentes de ventilation ou si le téléviseur ne fonctionne pas normalement.
- N'essayez PAS d'enlever les couvercles de protection. Il n'y a aucune pièce utilisable pour l'utilisateur à l'intérieur de l'appareil. Essayer de réparer l'unité par vous-même est dangereux et pourrait invalider la garantie du produit. La réparation de cet appareil ne doit être confiée qu'à du personnel qualifié.
- Pour éviter une fuite des piles, enlevez les piles de la télécommande, lorsque la télécommande n'est pas utilisée pendant une longue période, ou lorsque les piles sont vides.
- Ne cassez pas les piles et ne les jetez pas au feu.

Sécurité physique

- Ne bloquez pas les fentes de ventilation dans la plaque de protection arrière. Vous pouvez placer le téléviseur dans un placard, mais en assurant au moins 5 cm (2 po) d'espace autour de l'unité.
- Ne tapez ou ne secouez PAS l'écran, vous pourriez endommager les circuits internes. Prenez bien soin de la télécommande.
- Pour nettoyer le téléviseur, utilisez un linge doux sec. N'utilisez pas de solvants ou de liquides à base de pétrole.
- N'installez pas à proximité de sources de chaleur telles que radiateurs, registre de chaleur, poêle ou autres appareils (y compris les amplificateurs) qui produisent de la chaleur.
- Ne sous-estimez pas l'objectif de sécurité des prises polarisées ou de type terre. Une prise polarisée a deux fiches dont l'une est plus large que l'autre. Une prise de type terre a deux fiches plus une fiche supplémentaire de raccord à la terre. La fiche large ou la troisième dent sont conçues pour votre sécurité. Si la prise fournie ne s'adapte pas à votre installation, consultez un électricien pour le remplacement de votre installation obsolète.
- Protégez le cordon d'alimentation afin que personne ne marche dessus ou le pince, particulièrement au niveau de la prise.
- Débranchez cet appareil lors des orages ou lorsqu'il est inutilisé pendant une longue période.
- Confiez toute réparation à du personnel de maintenance qualifié. Une réparation est nécessaire si l'appareil ne fonctionne pas normalement ou si l'appareil ou son cordon d'alimentation ou la prise a été endommagé de quelque manière.
- Une réparation est également nécessaire si du liquide a été renversé, ou si des objets sont tombés dans l'appareil ; lorsque l'appareil a été exposé à la pluie ou à l'humidité, ou si l'appareil a chuté.
- Connectez toujours votre téléviseur à une prise d'alimentation avec une connexion de protection de mise à la terre

PRÉPARATION

Éléments fournis

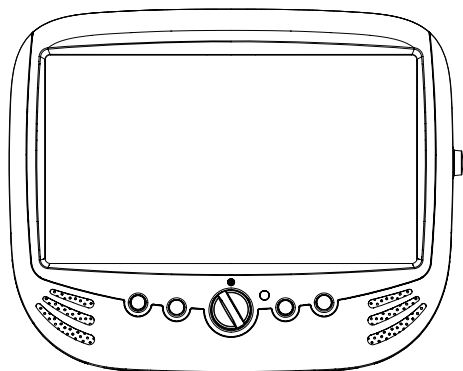

Écran TV



Télécommande avec les piles



Pied de support

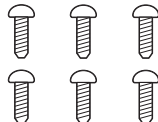

Six vis

**Quick
Start Guide**

Guide de démarrage rapide

Vue frontale

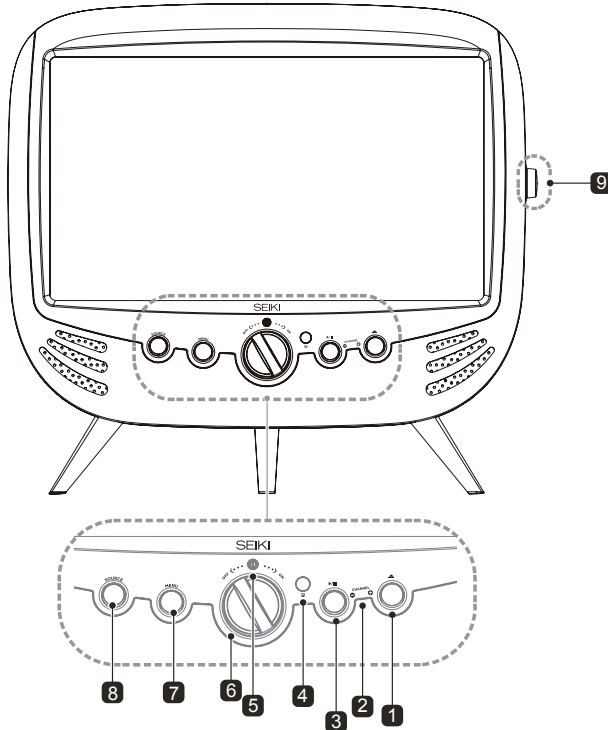

1. ▲
Appuyez sur pour éjecter le disque. (Mode DVD)
2. **CH-/+** bouton
Déplacement vers le bas d'un canal.
Déplace vers le haut d'un canal.
3. ▶/||
Appuyez sur pour lancer la lecture ou mettre en pause. (Mode DVD).
4. **IR (Récepteur infrarouge)**
Recevoir des signaux IR de la télécommande.
5. **Indicateur POWER**
S'allume en bleu lorsque le téléviseur est allumé. S'allume en rouge lorsque le téléviseur est en mode veille.
6. **POWER ON/OFF**
Allumez le téléviseur entre le mode Marche / Veille.
7. **Bouton Menu**
Affiche l'OSD (affichage à l'écran) Menu.
8. **SOURCE**
Appuyez pour sélectionner parmi différentes sources de signal d'entrée.
9. **VOL +/-**
Tournez ce bouton pour régler le volume.

Vue arrière

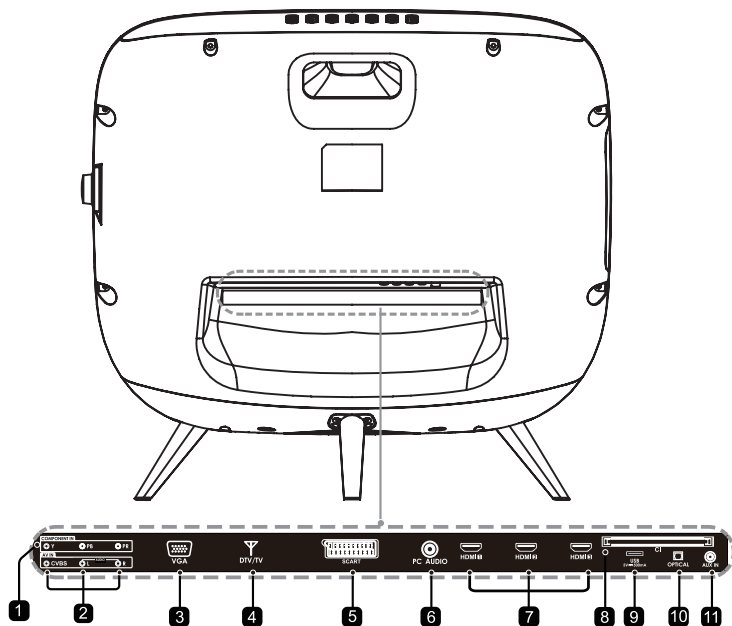

1. Entrée COMPOSANT

Connecter à des appareils AV avec le composant (Y / Pb / Pr) vidéo et prises de sortie audio. COMPOSANTS ET VIDEO partager avec AUDIO IN (L / R).

2. Entrée AV

Connexion de fentes de sortie VIDEO et AUDIO (L/R) sur les appareils vidéo externes.

3. Entrée VGA

Connecter à un ordinateur ou un autre appareil avec une interface VGA.

4. Entrée DTV/TV

Connecter à la prise antenne (75Ω VHF/ UHF) avec le câble coaxial RF.

5. Prise péritel

Connectez-vous à câble péritel entre la Prise péritel du téléviseur et la prise SCART prise sur l'appareil externe (décodeur, ou lecteur de DVD).

6. Entrée audio PC

Connectez-vous à une sortie audio de l'ordinateur.

7. Entrée HDMI

Se connecter à un périphérique de sortie

de signal HDMI.

8. Fente CI

Utilisé pour insérer une carte CI
Une carte CI permet d'afficher toutes vos chaînes auxquelles vous êtes abonné.

9. Port USB

Connexion à un appareil de stockage USB pour lire les fichiers audio et vidéo compatibles. (Mode USB).

10. Sortie optique

Connectez un système de son numérique à ce jack.

11. AUX IN

Connectez-vous à MP3 ou smartphone pour lire votre musique.

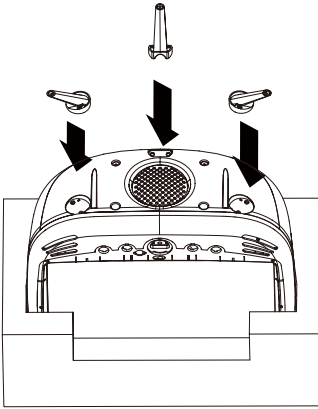
Installer le pied de support

1. Placer le téléviseur à l'envers (la partie supérieure vers le bas) dans la protection d'emballage fournie pour éviter d'endommager ou de rayer.

2. Fixer les pieds dans les trous correspondants sur l'unité principale et les fixer.



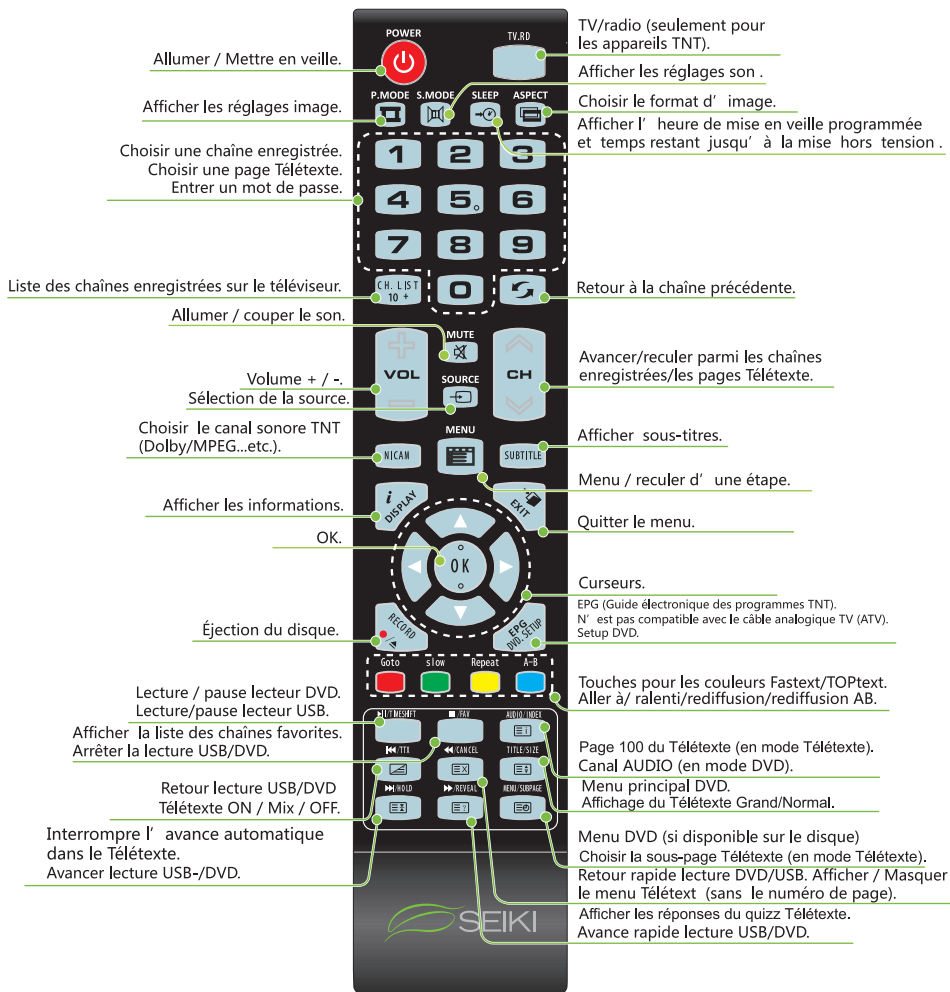

Télécommande

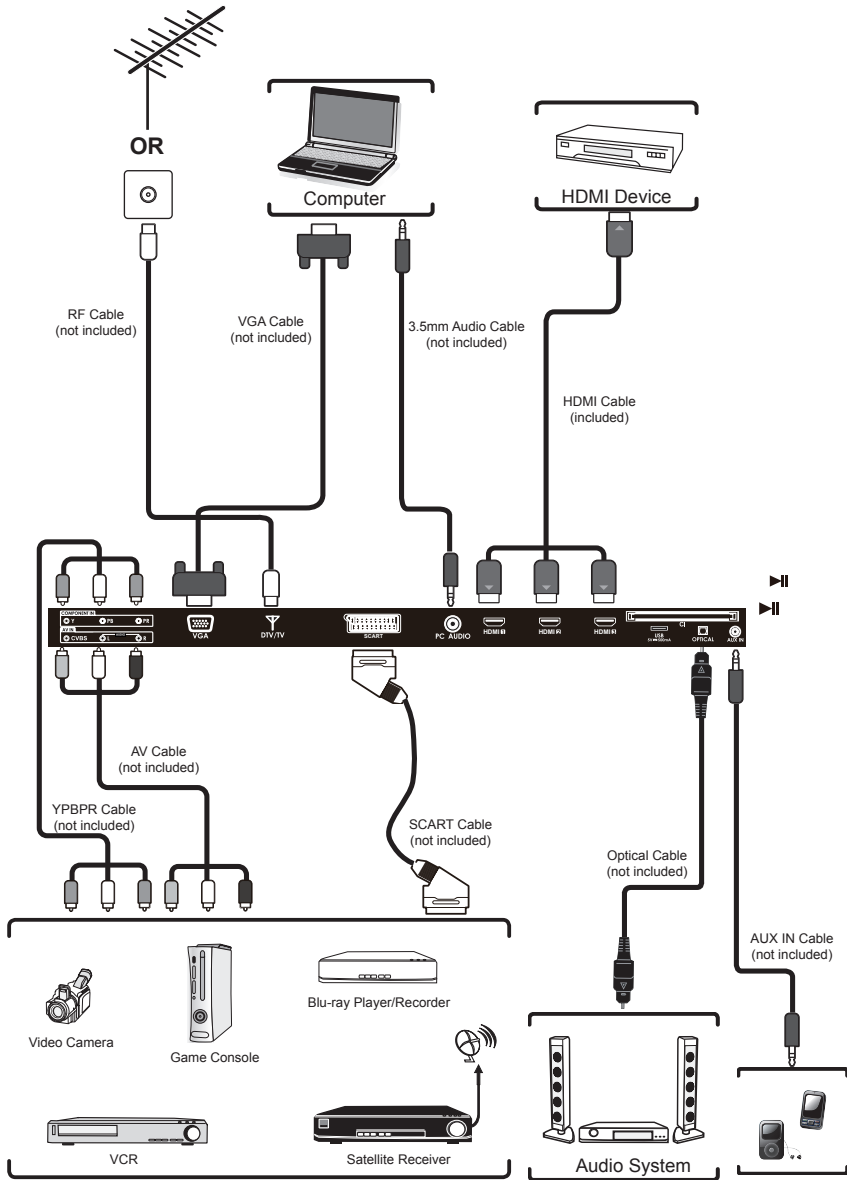

CONNECTER DES APPAREILS EXTÉRIEURS



Configuration initiale

1. Connectez une extrémité du câble coaxial RF à la prise d'antenne mural et l'autre extrémité du câble à l'entrée RF (75Ω) sur le côté gauche arrière de votre téléviseur.
2. Branchez le câble d'alimentation à la prise secteur après avoir terminé toutes les connexions.
3. En mode veille, appuyez sur le bouton POWER ou  bas de la TV ou sur le bouton télécommande pour allumer le téléviseur. La LED d'indication rouge deviendra bleue.
4. La première fois que vous allumez le téléviseur il ira directement dans le menu Premier réglage de l'heure. Appuyez sur les boutons     pour naviguer dans le menu et modifier les paramètres.

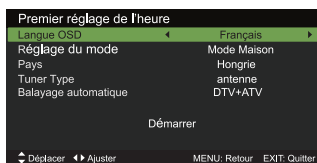

Langue OSD

Sélectionne la langue d'affichage souhaitée dans les menus. La langue par défaut affichée à l'écran est l'anglais.

Sélection Mode

Sélectionne les réglages d'un mode désiré.

- Mode Maison: Affichage à la maison.
- Mode Magasin: Pour démonstration en magasin, la luminosité est plus élevée que celle du Mode Maison.

Pays

Sélectionne le pays où vous vous trouvez. Le pays par défaut est le Royaume-Uni.

Type de Tuner

Sélectionne le type Tunner: Antenne/Câble.

Auto Scan

Sélectionne le type de recherche automatique: DTV+ATV / DTV / ATV.

Démarrer

Appuyez sur le bouton **OK** pour lancer la recherche automatique. La recherche se lance. L'écran affiche l'état d'avancement de la recherche et le nombre de chaînes trouvées.

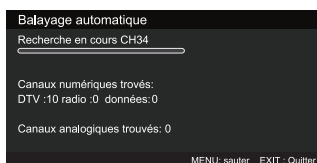

Configuration initiale

5. Si vous souhaitez passer le réglage DTV appuyez sur la touche **MENU** pour interrompre le réglage en cours. Vous serez dirigé directement vers le réglage ATV. Vous pouvez répéter l'étape ci-dessus si vous souhaitez passer également le réglage ATV.

Fonctionnement général

Appuyez sur le bouton SOURCE de la télécommande et sélectionnez DTV pour passer le téléviseur à la Télévision Numérique Terrestre (TNT).

Bannière d'Information

Lors d'un changement de chaîne à l'aide des touches CH+/CH- ou des touches numériques, le téléviseur affiche une image du programme ainsi qu'une bannière d'information en haut à gauche de l'écran (disponible uniquement en mode DTV/ATV).

La bannière d'information peut être affichée à tout moment en regardant la télévision en appuyant sur la touche DISPLAY de la télécommande.

CARACTERISTIQUES DE BASES

Comment naviguer dans les menus, sélectionner une source

1. Appuyer sur le bouton **SOURCE** de la partie inférieure du téléviseur ou sur la touche **SOURCE** de la télécommande pour afficher la liste des sources d'entrées.
2. Utilisez les touches ▲▼ pour sélectionner la source désirée: DTV / ATV / SCART / AV / YPbPr / DVD / HDMI1 / HDMI2 / HDMI3 / PC / USB / AUX.
3. Appuyez sur le bouton **OK** pour confirmer votre sélection.

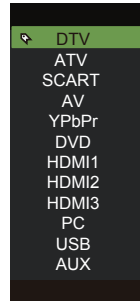

Guide Electronique des Programmes (EPG) (Mode DTV)

Cet est équipé d'un guide électronique des programmes (EPG) pour vous aider à profiter de toutes les options d'affichage possibles.

L'EPG fournit des informations telles que la liste des programmes, l'heure de début et de fin de tous les services disponibles. De plus, des informations détaillées sur les programmes sont souvent disponibles dans l'EPG (la disponibilité et la quantité de renseignement sur les programmes peuvent varier en fonction de l'opérateur).

Cette fonction ne peut être utilisée que lorsque le programme diffusé contient l'EPG.

L'EPG affiche le détail des programmes pour les 7 prochains jours.

1. Appuyez sur la touche **EPG** pour basculer sur EPG.



2. Appuyez sur le bouton **EPG** ou **EXIT** pour éteindre l'EPG et revenir au mode TV normal..

Infos commandes:

ROUGE (DatePréc)

Appuyez sur le bouton **ROUGE** pour voir l'horaire de la journée précédente.

VERT (DateSuiv)

Appuyez sur le bouton **VERT** pour voir l'horaire de la journée suivante.

JAUNE (Horaire)

Appuyez sur le bouton **JAUNE** pour afficher les rappels programmés de la liste des programmes. Appuyez sur le bouton **JAUNE** pour revenir à l'EPG.

BLEU (Rappel)

Appuyez sur le bouton **BLEU** quand le curseur se trouve sur le programme sélectionné, le menu de réglage de rappel s'affichera.

Appuyez sur les boutons ▲▼◀▶ pour régler les paramètres, puis appuyez sur le bouton Enregistrer pour valider les paramètres. Après confirmation, la liste des rappels s'affichera avec vos rappels pré-réglés indiqués. Appuyez sur le bouton **JAUNE** pour revenir à l'EPG. Le téléviseur lancera automatiquement le programme sélectionné à son début.

● **REC**

Programmation de la minuterie.

OK

Appuyez pour afficher les informations détaillées du programme sélectionné (si disponible).

Télétexte (Mode ATV)

Le télétexte est un service gratuit diffusé par certaines chaînes de télévision qui donne des informations à la minute sur les nouvelles, la météo, les programmes de télévision, les cours de la bourse et de nombreux autres sujets. En utilisant les boutons de commande du télétexte, vous pouvez afficher des pages d'informations qui sont répertoriés dans l'index du télétexte.

Pour activer la fonction télétexte



Assurez-vous que la chaîne de télévision que vous regardez transmet le télétexte. L'écran "Pas de Télétexte" apparaîtra à l'écran si le télétexte n'est pas disponible.

En mode ATV, appuyez sur le bouton TTX pour entrer en mode Télétexte. Appuyez sur la touche INDEX pour afficher la page d'index.

Appuyez sur le bouton TTX une fois pour quitter et le téléviseur retournera à la chaîne que vous regardiez.

Pour sélectionner une page de texte

Trouver le numéro de la page dans l'index et entrez-le à l'aide des touches 0-9. Le numéro de la page s'affiche dans le coin supérieur gauche de l'écran.

Le compteur de page cherchera votre page. Quand il la trouvera, la page sera affichée.

Pour passer à la page suivante, appuyez sur la touche ▲.

Pour passer à la page précédente, appuyez sur la touche ▼.

Pour revenir à la page d'index, tapez "100" en utilisant les touches 0-9 ou appuyez sur la touche INDEX.

Mix

Pour afficher une page de texte tout en regardant un programme TV, appuyez deux fois sur le bouton TTX. Le texte sera superposé au programme TV.

Grandeur du texte

Si vous avez des difficultés à lire le texte sur la TV, vous pouvez doubler la hauteur du texte.

Appuyez sur la touche SIZE. La moitié supérieure de la page affichera un texte plus grand.

Appuyez à nouveau sur la touche SIZE. La moitié inférieure de la page affichera un texte plus grand.

Appuyez à nouveau sur la touche SIZE pour revenir à la pleine page.

Fonction HOLD

Si la page de texte que vous avez sélectionné contient des sous-pages, ces sous-pages seront automatiquement affichées dans l'ordre avec un retard afin de vous permettre d'avoir le temps de lire la page.

Pour arrêter le déplacement à la sous-page suivante, appuyez sur la touche HOLD.

Pour relancer le déplacement vers les sous-pages, appuyez à nouveau sur la touche HOLD.

Alternative: Appuyez sur la touche SUBPAGE, puis utilisez les touches 0-9 pour entrer un numéro de page à 4 chiffres.

Révélation d'information

Appuyez sur le bouton REVEAL pour révéler des informations cachées (réponses de quizz, etc).

Appuyez à nouveau sur le bouton REVEAL pour cacher de nouveau les informations.

Fasttext

Au bas de l'écran du télétexte se trouve une rangée de sujets colorés en rouge, vert, jaune et bleu.

La télécommande a une rangée de boutons de couleur correspondant à cette ligne de sujets colorés sur l'écran.

En appuyant sur une des touches de couleur, vous accédez directement à la page correspondante à la couleur du sujet.

Télétexte Numérique (Mode DTV)

Le télétexte numérique peut accéder à des services de télétexte numérique spéciaux et des services spécifiques qui diffusent le télétexte numérique. Vous devrez désactiver la fonction Sous-titres avant d'utiliser le télétexte.

1. En mode DTV, appuyez sur la touche  TTX pour afficher la page de télétexte.



2. Appuyez sur les touches **0-9** pour sélectionner un numéro de page.
3. Suivez les instructions du télétexte numérique et passez à l'étape suivante en appuyant sur **OK**, **▲▼◀▶**, **ROUGE**, **VERT**, **JAUNE**, **BLEU** ou les boutons **0-9**.
4. Pour changer de service de télétexte numérique, sélectionnez un autre service en appuyant sur les touches **0-9** ou les boutons **▲▼**.

*Alternative: Vous pouvez appuyer sur le bouton **ROUGE** après le bouton  TTX pour afficher les informations télétexte lorsque vous voyez un logo rouge ● apparaissant sur l'écran (par exemple, BBC).*

5. Appuyez sur le bouton  TTX pour quitter.

Fonction Time Shift (Mode DTV)



Cette fonction permet au téléviseur d'enregistrer virtuellement un programme diffusé en direct.

Remarque: Si le taux de transfert du périphérique USB est trop lent pour l'enregistrement ou la fonction Time Shift, un avertissement sera affiché sur l'écran. Si cela se produit, veuillez mettre à jour votre périphérique de stockage USB.



- Les fonctions Time Shift et d'enregistrement peuvent ne pas fonctionner si la force du signal est faible.
- Arrêtez la fonction Time Shift avant de passer à une autre source d'entrée.



Pendant le visionnement normal de la télévision, vous pouvez appuyer sur le bouton **TIMESHIFT** pour mettre en pause virtuelle le programme en cours si vous voulez sortir pendant un certain temps (par exemple: aller à la salle de bain/ cuisine). "II" s'affichera sur l'écran.

Lorsque vous êtes de retour, appuyez sur le bouton  II pour afficher la barre de progression du Time Shift puis appuyez sur les boutons **◀▶** pour sélectionner  sur la barre. Appuyez sur le bouton **OK** pour lancer la partie du programme de diffusion manquée.  s'affichera sur l'écran.

La vidéo et le son peuvent avoir un peu de retard ou être décalés pendant quelques secondes lorsque l'appareil lance la diffusion manquée. Cela reviendra à la normale rapidement.



Barre de progression du Time Shift

- 1 Indique l'état de la vidéo affichée ( /  / )
- 2 Indique le temps en retard par rapport au direct (estimation)
- 3 Indique le temps d'enregistrement disponible sur votre périphérique de stockage USB

Time Shift Function (DTV Mode)

Utilisation de la télécommande

Vous pouvez avancer la lecture à n'importe quel point du programme virtuellement enregistrée. Appuyez sur la touche **TIMESHIFT** pour afficher la barre de progression du Time Shift de nouveau

TIMESHIFT

Pendant la lecture, appuyez sur la touche **TIMESHIFT** pour geler l'écran.

◀◀ ou ▶▶

Lors de la lecture

- Appuyez sur la touche ◀◀ à plusieurs reprises pour accélérer ◀◀ x2/x4/x8/x16.
- Appuyez sur la touche ▶▶ à plusieurs reprises pour accélérer ▶▶ x2/x4/x8/x16.
- Pendant l'avance rapide/le retour rapide, appuyez sur le bouton ▶|| pour revenir à la lecture normale.

◀◀ ou ▶▶

- Appuyez sur le bouton ▶▶ pour sauter environ 10% avant .
- Appuyez sur le bouton ◀◀ pour revenir environ 10% en arrière.

▶||

• Pendant la lecture, appuyez sur le bouton ▶|| pour geler l'écran puis appuyez de nouveau sur la touche ▶|| pour reprendre la lecture.

• Pendant l'avance rapide/le retour rapide, appuyez sur le bouton ▶|| pour revenir à la lecture normale .

OK / ■

Si vous voulez quitter la barre de progression du Time Shift et revenir à la diffusion en direct, appuyez sur le bouton OK / ■ et appuyez sur le bouton ◀ pour confirmer.

Enregistrement de Programme Numérique sur Périphérique de stockage USB

Utilisez cette fonction pour enregistrer des programmes de télévision numérique que vous regardez et enregistrez-les pour les visionner plus tard. L'enregistrement via minuterie ou en direct avoir un peu de retard quand il commence à enregistrer le programme.

Veillez vous assurer que le périphérique USB est correctement inséré. Sinon, un message d'avertissement apparaîtra.

1. Appuyez sur le bouton ● **REC** pour enregistrer le programme que vous êtes en train de regarder.



Pour afficher les informations d'enregistrement, appuyez sur le bouton ● REC.

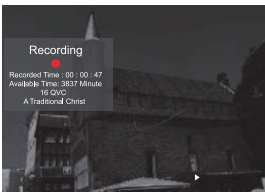

2. Appuyez sur le bouton ■ Stop pour arrêter l'enregistrement.



L'enregistrement s'arrêtera automatiquement lorsque le disque sera plein.



- Si un disque dur est utilisé, assurez-vous que l'adaptateur secteur est branché.
- Si un hub USB est utilisé, assurez-vous que l'adaptateur secteur est branché, car la consommation totale peut dépasser 500 mA.
- L'espace de stockage maximale pris en charge est 1 To de disque dur.
- Le système de fichier ne prend en charge que le format FAT32.
- Si vous souhaitez enregistrer le streaming vidéo d'un programme numérique, le taux de transfert du périphérique de stockage USB ne doit pas être inférieur à 5Mo/s, sinon l'image et le son du programme seront affectés et un avertissement s'affichera sur l'écran. Si cela se produit, veuillez mettre à jour votre périphérique de stockage USB.
- L'écran du téléviseur sera vide temporairement afin de démarrer et stabiliser le disque dur connecté. Ceci est normal et le temps de démarrage peut varier en fonction de la marque et la taille de mémoire du disque dur connecté.
- Débranchez le périphérique de stockage USB s'il n'est pas en cours d'utilisation.

Programmation Minuterie

Cette fonction est utilisée pour l'enregistrement programmé.

L'enregistrement via programmation de la minuterie ou l'enregistrement direct peut avoir un peu de retard quand il commence à enregistrer le programme de diffusion.

Veuillez vous assurer que le périphérique USB est inséré. Sinon, un message d'avertissement apparaîtra.

1. Appuyez sur la touche **EPG** de la télécommande. Le menu **EPG** apparaîtra.



2. Appuyez sur la touche **● (REC)** de la télécommande lorsque vous vous trouvez sur le programme désiré, le menu de **Programmation d'Enregistrement** s'affichera. Appuyez sur les boutons **▲▼◀▶** pour sélectionner les paramètres dans le menu **RECORD** pour la fréquence, canal, heure de début et heure de fin.

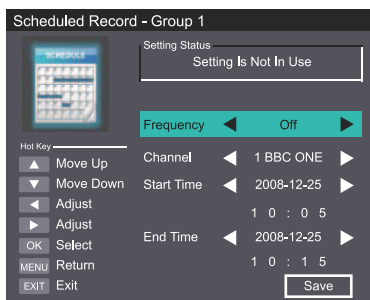

Fréquence

Appuyez sur les touches **▶◀** pour sélectionner la fréquence (Désactivé/Une fois/Journalier/hebdomadaire /Jour de la semaine).

Chaîne

Appuyez sur le bouton **OK** et appuyez sur les boutons **▲▼** pour sélectionner la chaîne que vous souhaitez enregistrer.

Heure de début (pour le mode Une fois/ Journalier/ hebdomadaire /Jour de la semaine). Appuyez sur les touches **▲▼◀▶** régler l'heure de début.

Heure de fin (pour le mode Une fois/Journalier/ hebdomadaire /Jour de la semaine). Appuyez sur les touches **▲▼◀▶** régler l'heure de fin.

3. Après avoir terminé tous les réglages de l'enregistreur, appuyez sur le bouton Sauvegarder pour valider vos paramètres.
4. La **Liste d'Enregistrement Prévu** sera alors affichée avec vos rappels pré-réglés indiqués.

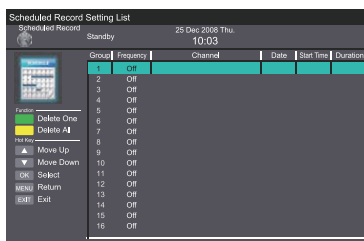

5. Appuyez sur le bouton **EXIT** pour sortir de l'EPG.



- Lorsque l'heure de début sera atteinte, le téléviseur commencera automatiquement l'enregistrement.
- Si l'enregistrement d'un programme commence lorsque la TV est en mode veille, l'indicateur LED clignotera en alternance entre rouge et bleu.

Lecture de Programme Enregistré

Vous pouvez lire un programme enregistré dans la liste des programmes enregistrés ou à partir d'un périphérique de stockage USB.

1. Appuyez sur le bouton **SOURCE** de la partie inférieure du téléviseur ou sur la touche **SOURCE** de la télécommande puis appuyez sur les boutons **▲▼** pour sélectionner le mode **USB** et appuyez sur le bouton **OK**.
2. Appuyez sur les boutons **◀▶** pour sélectionner **FILM** et appuyez sur le bouton **OK**.

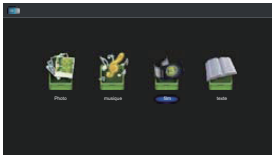

3. Appuyez sur les boutons **▲▼** pour sélectionner votre périphérique de stockage, puis appuyez sur le bouton **OK**.

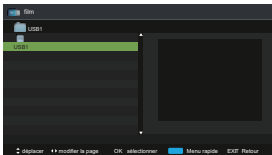

4. Appuyez sur les boutons **▲▼** pour sélectionner le dossier "usbrecord" et appuyez sur le bouton **OK**.

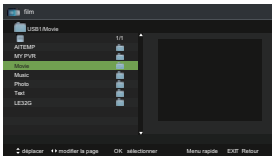

5. Appuyez sur les boutons **▲▼** pour sélectionner votre programme enregistré, puis appuyez sur le bouton **▶||** pour le regarder.

Lecture de Programme Enregistré

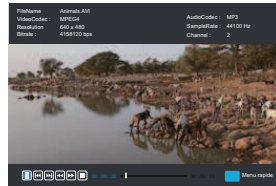

6. Appuyez sur le bouton **OK** ou sur la touche **DISPLAY** pour afficher la barre de fonctions. Appuyez sur les touches **◀▶** puis appuyez sur le bouton **OK** pour sélectionner la fonction: Pause/Préc./ Suiv./RA/AR/Stop/ Menu Rapide (Répétition/Type d'encodage).
7. Appuyez sur le bouton **EXIT** pour revenir au menu précédent.

Gestion d'image (Mode ATV/DTV)

1. Appuyez sur le bouton **MENU** pour afficher le menu principal. Appuyez sur les boutons **◀▶** pour sélectionner **Image** dans le menu principal, puis appuyez sur le bouton **▼** ou **OK**, cela surlignera sur la première option.
2. Appuyez sur les boutons **▲▼** pour sélectionner l'option que vous souhaitez régler dans le menu Image.
3. Appuyez sur les boutons **◀▶▲▼** pour modifier les paramètres suivants.

CONSEILS:

- Vous pouvez changer la luminosité, le contraste, la netteté et la saturation lorsque l'image est en mode Personnel.
- Vous pouvez appuyer sur le bouton **P.MODE** de la télécommande pour changer directement le Mode Image.

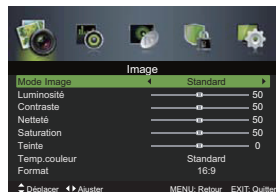

Gestion d'image

Mode Image

Permet de sélectionner une amélioration technique d'image parmi les options suivantes:

Dynamique / Standard / Doux / Personnel.

Luminosité

Permet de régler la sortie de la fibre optique de l'image entière, cela aura une incidence sur les régions sombres de l'image.

Contraste

Permet de régler l'intensité lumineuse de l'image, mais ne change pas l'ombre de l'image.

Finesse

Permet de régler la finesse des détails de l'image.

Saturation

Permet de régler la saturation de la couleur selon votre goût.

Teinte

Peut être utilisé pour compenser des couleurs changées avec la transmission dans le code NTSC.

Température de couleur

Permet d'augmenter ou de diminuer les couleurs chaudes de l'image (rouge), et les couleurs froides (bleu) à votre goût. Le choix du froid signifie que le ton bleu sera augmenté par rapport au blanc. Pour le choix du chaud, ce sera la couleur rouge qui sera augmenté par rapport au blanc.

Aspect Ratio

Permet de passer l'écran dans plusieurs formats d'image : Auto / 4:3 / 16:9 / Zoom 1 / Zoom 2.

Paramètres avancés

- Réduction du bruit: Réduit le niveau de bruit de l'appareil connecté (Moyen / Fort / Off / Faible).
- Contraste dynamique: Permet de régler le contraste dynamique (Moyen / Fort / Off / Faible).

4. Appuyez sur le bouton **EXIT** pour quitter le menu.

Gestion Audio

1. Appuyez sur le bouton **MENU** pour afficher le menu principal. Appuyez sur les boutons **◀▶** pour sélectionner **Son** dans le menu principal, puis appuyez sur le bouton **OK** ou **▼** pour surligner la première option.
2. Appuyez sur les boutons **▲▼** pour sélectionner l'option que vous souhaitez régler dans le menu Son.
3. Appuyez sur les boutons **◀▶▲▼** pour modifier les paramètres suivants.

CONSEILS:

- Vous pouvez changer la valeur des basses et des aigus lorsque le son est en mode personnel.
- Vous pouvez appuyer sur le bouton **S.MODE** de la télécommande pour changer directement le mode audio.

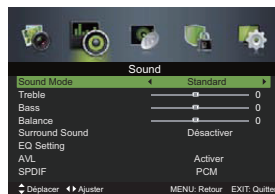

Mode audio:

Permet de sélectionner une amélioration technique audio parmi les options suivantes:

Standard, Musique, Cinéma et Personnel. Vous pouvez changer la valeur des aigus et des basses lorsque le son est en mode personnel.

Aigus

Contrôle l'intensité relative des sons aigus.

Basse

Contrôle l'intensité relative des sons graves.

Balance

Ajuste le volume relatif des haut-parleurs dans un système de haut-parleurs multiples.

Surround Sound

Pour activer/désactiver le Surround Sound.

Réglages EQ

Permet la sélection d'un mode d'égaliseur: Off / Rock / Pop / Jazz / Utilisateur. Vous pouvez modifier les valeurs de l'égaliseur en mode Utilisateur.

AVL

Pour activer/désactiver le réglage du niveau de volume.

Gestion Audio (Mode ATV / DTV)

Mode SPDIF

Sélectionnez le mode de sortie audio numérique: Auto/Off/PCM.

Description audio

Pour activer/désactiver la description audio.

Stéréo/Double réception sonore (Mode ATV)

Quand un programme est sélectionné, appuyez sur le bouton NICAM pour afficher les informations de son pour la station sélectionnée

Diffusion	A l'écran
Mono	Mono
Stéréo	STEREO
Dual	DUALI , DUALI I, DUALI +II

Sélection du son mono

Si le signal stéréo est faible en réception stéréo, vous pouvez passer en mono en appuyant sur le bouton NICAM. En réception Mono, la clarté du son est meilleure. Pour revenir en mode stéréo, appuyez de nouveau sur le bouton NICAM.

Sélection de la langue pour la diffusion en deux langues

Si un programme peut être reçu en deux langues (double langage), vous pouvez passer en DUALI , DUALI I, DUALI +II ou Mono en appuyant sur le bouton NICAM plusieurs fois.

DUALI	Utilise la langue de diffusion primaire
DUALI I	Utilise la langue de diffusion secondaires
DUALI +II	Utilise les langues de diffusion primaires et secondaires

Gestion de chaînes (ModeA TV/DTV)

Auto Scan

Utilisez cette fonction pour rechercher et mémoriser automatiquement toutes les chaînes disponibles. Ceci est normalement recommandé si certaines chaînes ont été ajoutées ou supprimées par le diffuseur ou si vous avez déménagé.

1. Appuyez sur le bouton **MENU** pour afficher le menu principal. Appuyez sur les boutons ◀▶ pour sélectionner **Chaîne** dans le menu principal, puis appuyez sur le bouton **OK** ou ▼ pour surligner la première option.

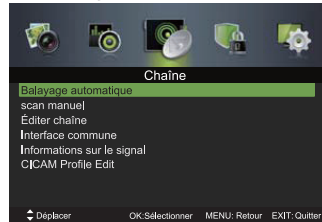

2. Appuyez sur les boutons ▲▼ pour sélectionner Auto Scan, puis appuyez sur le bouton **OK** pour entrer dans le sous-menu.



3. Appuyez sur les boutons ◀▶▲▼ pour naviguer dans le menu et modifier les paramètres.

Pays

Sélectionne le pays où vous allez utiliser le téléviseur.

Mode

Sélectionne le mode de balayage automatique: DTV+ ATV/DTV/ATV.

Démarrer

Appuyez sur le bouton **OK** pour lancer la recherche automatique.

Gestion de chaînes (Mode ATV/DTV)

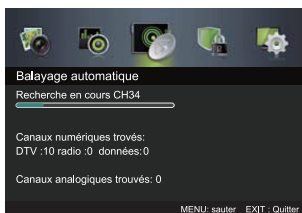

Si vous arrêtez la recherche avant la fin, le téléviseur signalera qu'il n'y a pas de signal. Ceci est normal, car la mémoire de toutes les chaînes enregistrées avant réglage ont été effacées.

Scan manuel (Mode DTV)

Permet de faire des ajustements de réglages fins à la recherche de chaîne sous le mode DTV.

1. Appuyez sur le bouton **MENU** pour afficher le menu principal. Appuyez sur les boutons **◀▶** pour sélectionner **Chaîne** dans le menu principal, puis appuyez sur le bouton **OK** ou **▼** pour surligner la première option.

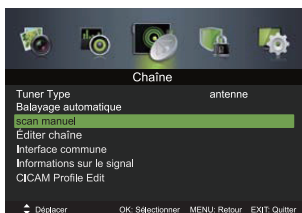

2. Appuyez sur les boutons **▲▼** pour sélectionner **Scan Manuel**, puis appuyez sur le bouton **OK**. Dans le sous-menu, sélectionnez le **Scan Manuel Numérique**, puis appuyez sur le bouton **OK**.

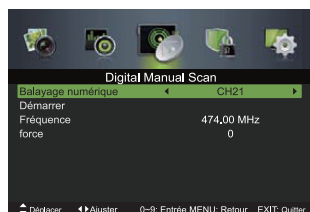

Scan Numérique

Appuyez sur les boutons **◀▶** pour sélectionner la chaîne désirée.

Démarrer

Appuyez sur les boutons **▲▼** pour sélectionner Démarrer, puis appuyez sur le bouton **OK** pour lancer la recherche.

Scan manuel (Mode ATV)

Permet de faire des ajustements de réglages fins à la recherche de chaîne sous le mode DTV.

1. Appuyez sur le bouton **MENU** pour afficher le menu principal. Appuyez sur les boutons **◀▶** pour sélectionner **Chaîne** dans le menu principal, puis appuyez sur le bouton **OK** ou **▼** pour surligner la première option.

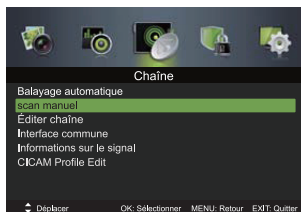

2. Appuyez sur les boutons **▲▼** pour sélectionner **Scan Manuel**, puis appuyez sur le bouton **OK**. Dans le sous-menu, sélectionnez le **Scan Manuel Analogique**, puis appuyez sur le bouton **OK**.

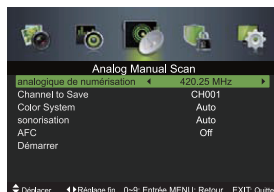

Scan Analogique

Affiche la fréquence actuelle, appuyez sur les boutons **◀▶** pour modifier la fréquence.

Chaîne à Sauvegarder

Appuyez sur les boutons **▲▼** pour sélectionner **Chaîne à Sauvegarder**, appuyez sur les touches **◀▶** pour sélectionner le numéro de chaîne que vous souhaitez enregistrer.

Système de Couleur

Appuyez sur les boutons **▲▼** pour sélectionner **Système de couleur**, appuyez sur les touches **◀▶** pour sélectionner: **Auto/PAL/SECAM**.

Sound System

Appuyez sur les boutons **▲▼** pour sélectionner **Sound System**, appuyez sur les touches **◀▶** pour sélectionner: **DK//BG/L**.

AFC

Appuyez sur les boutons **▲▼** pour sélectionner **l'AFC**, appuyez sur les boutons **◀▶** pour sélectionner **On** ou **Off**.

Démarrer

Appuyez sur les boutons **▲▼** pour sélectionner **Démarrer**, appuyez sur les boutons **◀▶** pour lancer la recherche.

Gestion des chaînes (Mode ATV/DTV)

Édition des Chaînes (Mode DTV)

1. Appuyez sur le bouton **MENU** pour afficher le menu principal. Appuyez sur les boutons ◀▶ pour sélectionner **Chaîne** dans le menu principal, puis appuyez sur le bouton **OK** ou ▼ pour surligner la première option.

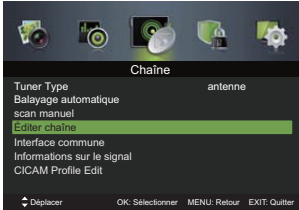

2. Appuyez sur les boutons ▲▼ pour sélectionner **Modifier**, puis appuyez sur le bouton **OK** pour entrer dans le sous-menu.

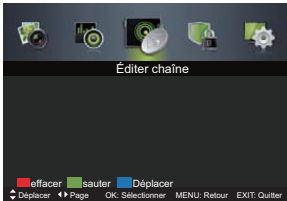

Effacer

Appuyez sur le bouton **ROUGE** pour supprimer la chaîne sélectionnés..

Passer

Appuyez sur le bouton **VERT** pour sélectionner les chaînes que vous souhaitez passer lorsque vous changez de chaînes. Appuyez à nouveau sur le bouton **VERT** pour annuler.

Déplacer

Appuyez sur le bouton **BLEU**, puis appuyez sur les touches ▲▼ pour déplacer la chaîne sélectionnée. Appuyez sur le bouton **OK** ou le bouton **BLEU** pour confirmer.

Édition des Chaînes (Mode ATV)

1. Appuyez sur le bouton **MENU** pour afficher le menu principal. Appuyez sur les boutons ◀▶ pour sélectionner **Chaîne** dans le menu principal, puis appuyez sur le bouton **OK** ou ▼ pour surligner la première option.



2. Appuyez sur les boutons ▲▼ pour sélectionner **Modifier**, puis appuyez sur le bouton **OK** pour entrer dans le sous-menu.

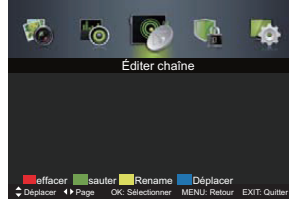

Effacer

Appuyez sur le bouton **ROUGE** pour supprimer la chaîne sélectionnés.

Passer

Appuyez sur le bouton **VERT** pour sélectionner les chaînes que vous souhaitez passer lorsque vous changez de chaînes. Appuyez à nouveau sur le bouton **VERT** pour annuler.

Renommer

Appuyez sur le bouton **JAUNE** pour renommer la chaîne sélectionnée. Appuyez sur les touches ▲▼ pour sélectionner les caractères du nom de la chaîne. Appuyez sur les boutons ◀▶ pour passer au caractère suivant, puis appuyez de nouveau sur le bouton **OK** pour confirmer le nouveau nom.

Déplacer

Appuyez sur le bouton **BLEU**, puis appuyez sur les touches ▲▼ pour déplacer la chaîne sélectionnée. Appuyez sur le bouton **OK** ou le bouton **BLEU** pour confirmer.

Liste des favoris

Appuyez sur la touche **FAV** pour afficher la liste des favoris, appuyez sur le bouton **VERT** pour définir la chaîne que vous regardez actuellement comme l'une des chaînes favorites. Appuyez sur le bouton **ROUGE** pour supprimer la chaîne de la liste des favoris

Gestion des chaînes (Mode ATV/DTV)

Interface Commune (Mode DTV)

Pour afficher les informations du module.

- Appuyez sur le bouton **MENU** pour afficher le menu principal. Appuyez sur les boutons ◀▶ pour sélectionner **Chaîne** dans le menu principal, puis appuyez sur le bouton **OK** ou ▼
- Appuyez sur les boutons ▲▼ pour sélectionner **Interface** Commune, puis appuyez sur le bouton **OK**

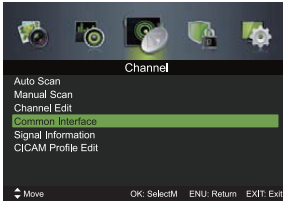

- Le menu principal de l'Interface Commune apparaîtra. Appuyez sur les touches ▲▼ pour sélectionner les éléments et appuyez sur le bouton **OK** pour confirmer

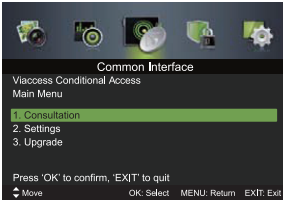

- Appuyez sur le bouton **EXIT** pour quitter le menu.

L'interface commune permet l'utilisation d'un module d'accès commun (Carte CAM) pour vous permettre de visualiser les services brouillés (programmes payant, VOD). Ces services sont fournis par TopUp TV (Royaume-Uni uniquement) et d'autres. Le module d'accès commun et la carte de visualisation peuvent être obtenus à partir du fournisseur de services.



Ne pas insérer ou retirer le module d'accès commun de manière répétée, car cela pourrait endommager l'interface et provoquer un dysfonctionnement.

Cette fonction n'est pas disponible dans tous les pays.

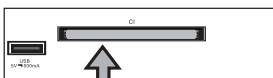

CI Interface Commune
Permet d'insérer le module d'accès commun et d'accéder au contenu qui a été crypté

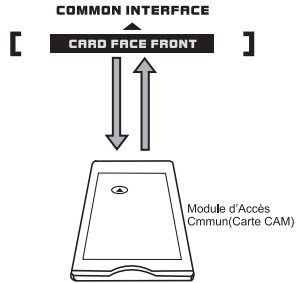

Pour insérer le module d'accès commun

- Avant d'insérer le module d'accès commun, veiller à ce que le téléviseur soit bien éteint et que la carte de vision soit insérée conformément aux instructions de votre fournisseur de services.
- Insérez le module d'accès commun dans la fente. Retournez le module d'accès commun de l'autre côté et essayez à nouveau si vous sentez une résistance.
- Allumez le téléviseur.

Pour retirer le module d'accès commun

- Avant de retirer le module d'accès commun, veiller à ce que le téléviseur soit bien éteint.
- Tirez le module d'accès commun à partir de la fente.
- Allumez le téléviseur.

Informations Signal (mode DTV)

- Appuyez sur le bouton **MENU** pour afficher le menu principal. Appuyez sur les boutons ◀▶ pour sélectionner **Chaîne** dans le menu principal, puis appuyez sur le bouton **OK** ou ▼.
- Appuyez sur les boutons ▲▼ pour sélectionner **Information Signal** et appuyez sur le bouton **OK** pour afficher les informations sur le signal.

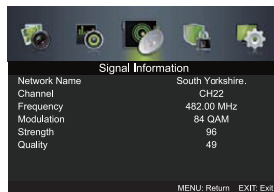

- Appuyez sur le bouton **EXIT** pour quitter le menu.

Édition du Profil CICAM (Mode DTV)

- Appuyez sur les boutons ▲▼ pour sélectionner **Editer Profil CICAM**, puis appuyez sur le bouton **OK** pour accéder au sous-menu.

Gestion du système de verrouillage

1. Appuyez sur le bouton **MENU** pour afficher le menu principal. Appuyez sur les boutons ◀▶ pour sélectionner **Système de verrouillage** dans le menu principal, puis appuyez sur le bouton **OK** ou ▼ pour surligner la première option.
2. Utilisez les touches **0-9** pour saisir un mot de passe à 4 chiffres pour accéder au menu du système de verrouillage.
3. Appuyez sur les boutons ▲▼ pour sélectionner l'option que vous souhaitez régler dans le menu du système de verrouillage.
4. Appuyez sur les boutons ▲▼◀▶ pour modifier les paramètres suivants.

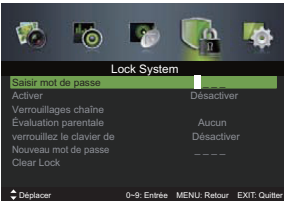

Le mot de passe par défaut est "0000". Si vous modifiez le mot de passe, assurez-vous de vous rappeler votre mot de passe! Si vous oubliez votre mot de passe, utilisez le mot de passe maître "8899".

Entrez Mot de passe

Pour accéder au menu du système de verrouillage, vous devez saisir le mot de passe. Entrez le mot de passe par défaut "0000" pour la première utilisation.

Permission

Le système de verrouillage est conçu pour empêcher le retour en arrière accidentel de la TV/la perte des chaînes et pour éviter que les enfants ne regardent des programmes inadaptés.

Le système de verrouillage doit être On pour que la fonction soit activée. Si le système de verrouillage est activée, un mot de passe est requis lorsque vous accédez à Auto Scan/ Scan Manuel/Édition des chaînes/Première Installation.

Verrouillage de Chaîne

Le verrouillage de chaîne est conçu pour éviter que les enfants ne regardent des programmes inappropriés. Lorsqu'un canal est bloqué, un mot de passe valide doit être entré.

Gestion du système de verrouillage

Contrôle parental

Cette fonction vous permet de mettre en place des systèmes de blocage pour bloquer des chaînes spécifiques. Appuyez sur les boutons ◀▶ pour sélectionner une catégorie d'âge: Aucun, 4-18

Verrouillage du clavier

Le verrouillage du clavier est conçu pour empêcher les enfants d'appuyer sur les boutons du téléviseur. Le système de verrouillage doit être activée pour utiliser cette fonction.

Nouveau mot de passe

Utilisez les touches **0-9** pour entrer le nouveau mot de passe à 4 chiffres. Re-entrer le nouveau mot de passe pour confirmer.

Suppression du verrouillage

Réinitialise tous les réglages de verrouillage, sauf le nouveau mot de passe pour les paramètres par défaut.

5. Appuyez sur le bouton **EXIT** pour quitter le menu.

Gestion Configuration

Langue OSD

1. Appuyez sur le bouton **MENU** pour afficher le menu principal. Appuyez sur les boutons ◀▶ pour sélectionner **Configuration** dans le menu principal, puis appuyez sur le bouton **OK** ou ▼ pour surligner la première option.
2. Appuyez sur les boutons ▲▼ pour sélectionner **Langue OSD** et appuyez sur les boutons ◀▶ pour sélectionner la langue d'affichage souhaitée.



3. Appuyez sur le bouton **EXIT** pour quitter le menu.

Configuration

Langues audio (mode DTV)

- Appuyez sur le bouton **MENU** pour afficher le menu principal. Appuyez sur les boutons ◀ ▶ pour sélectionner **Configuration** dans le menu principal, puis appuyez sur la touche ▼ ou **OK** pour surligner la première option.
- Appuyez sur les boutons ▲ ▼ pour sélectionner **Langues Audio**, puis appuyez sur le bouton **OK**.

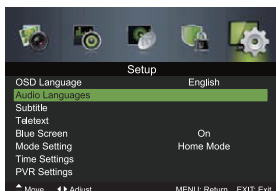

- Appuyez sur les boutons ◀ ▶ pour sélectionner votre Langue Audio Principale désirée. Appuyez sur le bouton ▼ puis appuyez sur les boutons ◀ ▶ pour sélectionner votre Langue Audio Secondaire souhaitée.

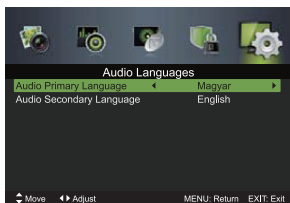

- Appuyez sur le bouton **EXIT** pour quitter le menu.

Sous-titre (Mode DTV)

- Appuyez sur le bouton **MENU** pour afficher le menu principal. Appuyez sur les boutons ◀ ▶ pour sélectionner **Configuration** dans le menu principal, puis appuyez sur la touche ▼ ou **OK** pour surligner la première option.
- Appuyez sur les boutons ▲ ▼ pour sélectionner **Sous-titres**, puis appuyez sur le bouton **OK** pour accéder au sous-menu.

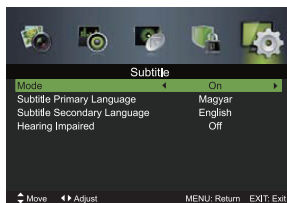
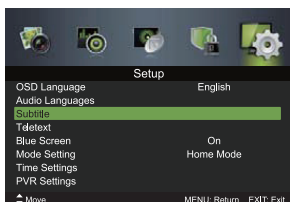

Mode:

Pour activer/désactiver les sous-titres.

Langue Sous-titre Principale

Appuyez sur les boutons ◀ ▶ pour sélectionner votre langue de sous-titrage principale désirée.

Langue Sous-titre Secondaire

Appuyez sur les boutons ◀ ▶ pour sélectionner votre langue de sous-titrage secondaire souhaitée.

Malentendants

Appuyez sur les boutons ◀ ▶ pour activer/désactiver l'aide aux malentendants.

- Appuyez sur le bouton **EXIT** pour quitter le menu.

Télétexte

- Appuyez sur le bouton **MENU** pour afficher le menu principal. Appuyez sur les boutons ◀ ▶ pour sélectionner **Configuration** dans le menu principal, puis appuyez sur la touche ▼ ou **OK** pour surligner la première option.
- Appuyez sur les boutons ▲ ▼ pour sélectionner **Télétexte** puis appuyez sur le bouton **OK**.
- Appuyez sur les boutons ◀ ▶ pour sélectionner votre Langue de Télétexte Numérique. Appuyez sur le bouton ▼ et appuyez sur les boutons ◀ ▶ pour sélectionner votre Langue de Page de Décodage souhaitée.

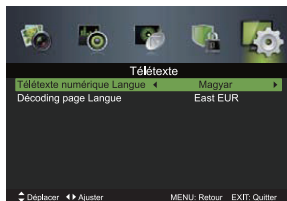

- Appuyez sur le bouton **EXIT** pour quitter le menu.

Gestion Configuration

Écran Bleu

1. Appuyez sur le bouton **MENU** pour afficher le menu principal. Appuyez sur les boutons ◀ ▶ pour sélectionner **Configuration** dans le menu principal, puis appuyez sur la touche ▼ ou **OK** pour surligner la première option.
2. Appuyez sur les boutons ▲▼ pour sélectionner **Écran Bleu** puis appuyez sur les boutons ◀▶ pour sélectionner **On/Off** .



3. Appuyez sur le bouton **EXIT** pour quitter le menu .

Réglages Mode

1. Appuyez sur le bouton **MENU** pour afficher le menu principal. Appuyez sur les boutons ◀ ▶ pour sélectionner **Configuration** dans le menu principal, puis appuyez sur la touche ▼ ou **OK** pour surligner la première option.
2. Appuyez sur les boutons ▲▼ pour sélectionner **Réglages Mode** puis appuyez sur les boutons ◀▶ pour sélectionner le mode désiré: Mode Maison/Mode Magasin.
 - Mode Maison: Affichage à la maison .
 - Mode Magasin: Pour démonstration en magasin, la luminosité est plus élevée que celle du mode maison .



3. Appuyez sur le bouton **EXIT** pour quitter le menu .

Réglages Temps

1. Appuyez sur le bouton **MENU** pour afficher le menu principal. Appuyez sur les boutons ◀ ▶ pour sélectionner **Configuration** dans le menu principal, puis appuyez sur la touche ▼ ou **OK** pour surligner la première option.
2. Appuyez sur les boutons ▲▼ pour sélectionner **Réglages Temps** puis appuyez sur **OK**.

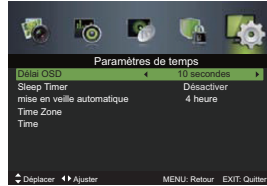

Temps OSD

Durée d'affichage de l'heure à l'écran:
10s/20s/30s/60s/Off.

Sleep Timer

Appuyez sur les boutons ◀▶ pour sélectionner une période de temps après laquelle le téléviseur passera automatiquement en mode veille: Off/5/15 / ... / 120/240mins.

Mise en veille automatique

L'appareil passe automatiquement en mode veille 3/4/5 heures après la dernière utilisation de la télécommande. Si vous souhaitez utiliser le téléviseur pendant une longue période de temps, désactiver la fonction de mise en veille automatique.

Time Zone

Sélectionnez le fuseau horaire de votre ville.



Gestion Configuration

Réglage Temps

L'horloge est réglée automatiquement lors de la réception d'un signal numérique ou vous pouvez la régler manuellement.

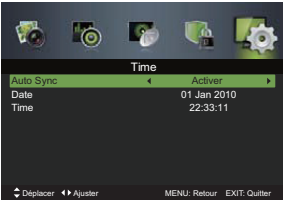

3. Appuyez sur le bouton EXIT pour quitter le menu.

Réglages PVR

1. Appuyez sur le bouton MENU pour afficher le menu principal. Appuyez sur les boutons ◀ ▶ pour sélectionner **Configuration** dans le menu principal, puis appuyez sur la touche ▼ ou OK pour surligner la première option.
2. Appuyez sur les boutons ▲▼ pour sélectionner **Réglages PVR** et appuyez sur le bouton OK.



3. Appuyez sur les touches ◀▶ pour sélectionner les options du système de fichiers PVR suivantes, puis appuyez sur le bouton OK.

Gestionnaire de fichiers

Sélectionnez le Gestionnaire de fichiers pour afficher la liste des programmes enregistrés, appuyez sur les boutons ▲▼ pour sélectionner un programme enregistré, puis appuyez sur le bouton OK ou ▶▶ pour voir.

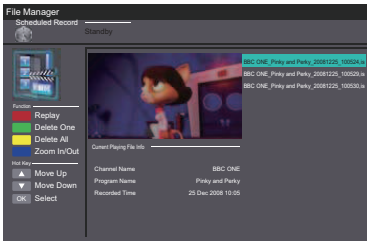

Liste des périphériques

Sélectionnez Liste des périphériques pour vérifier les informations des périphériques de stockage USB connecté pour le PVR. Appuyez sur le bouton ROUGE pour formater le périphérique USB sélectionné.

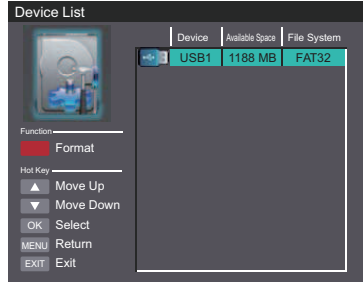

Enregistrement programmé

Sélectionnez Enregistrement Programmé pour afficher la liste des enregistrements prévus.

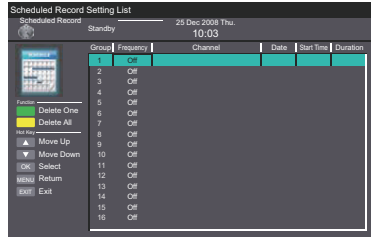

4. Appuyez sur le bouton EXIT pour quitter le menu.

Gestion Configuration

Première installation

1. Appuyez sur le bouton **MENU** pour afficher le menu principal. Appuyez sur les boutons ◀▶ pour sélectionner **Configuration** dans le menu principal, puis appuyez sur la touche ▼ ou **OK** pour surligner la première option.
2. Appuyez sur les boutons ▲▼pour sélectionner **Première installation**, puis appuyez sur le bouton **OK**.

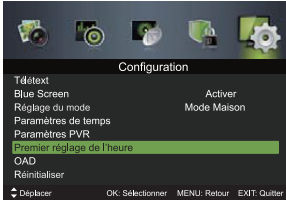

3. Appuyez sur les boutons ▲▼◀▶ pour naviguer dans le menu et changer les paramètres. La recherche de programmes TV analogues et digitaux se fera automatiquement
4. Appuyez sur le bouton **EXIT** pour quitter le menu.

OAD (Over Air Download)(Téléchargement Sans Fil)

1. Appuyez sur le bouton **MENU** pour afficher le menu principal. Appuyez sur les boutons ◀▶ pour sélectionner **Configuration** dans le menu principal, puis appuyez sur la touche ▼ ou **OK** pour surligner la première option.
2. Appuyez sur les boutons ▲▼pour sélectionner **OAD** puis appuyez sur le bouton **OK**.

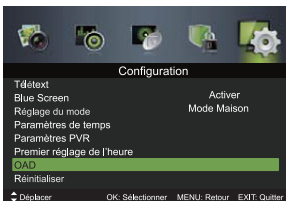

3. Appuyez sur les boutons ▲▼pour sélectionner le type de téléchargement.

Téléchargement Manuel OAD

Le téléviseur détecte automatiquement la dernière version du logiciel grâce au signal de la télévision numérique et vous permet d'accepter ou de refuser le service de mise à jour du téléviseur.

Téléchargement automatique

Le téléviseur détecte automatiquement la dernière version du logiciel grâce au signal de la télévision numérique et le met à jour automatiquement. Sélectionnez pour activer/désactiver le téléchargement automatique.

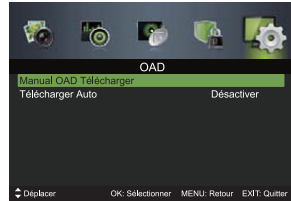

4. Appuyez sur le bouton **EXIT** pour quitter le menu.

Reset

1. Appuyez sur le bouton **MENU** pour afficher le menu principal. Appuyez sur les boutons ▶ pour sélectionner **Configuration** dans le menu principal, puis appuyez sur la touche ▼ ou **OK** pour surligner la première option.
2. Appuyez sur les boutons ▲▼pour sélectionner **Reset** puis appuyez sur le bouton **OK**.

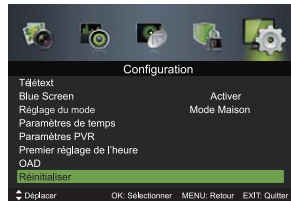

3. Appuyez sur les boutons ▲▼pour sélectionner **Oui** ou **Non** à l'écran. Tous les réglages seront réinitialisés aux valeurs par défaut et le menu de configuration disparaîtra.

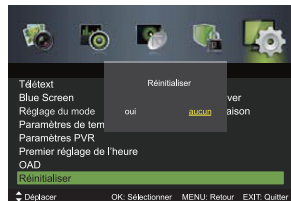

DIVERTISSEMENT

Divertissement

Utilisation des fonctions via le port USB

1. Éteignez le téléviseur avant de connecter tout périphérique de stockage USB.
2. Connectez votre périphérique de stockage USB au port USB de votre téléviseur.
3. Appuyez sur le bouton **⏻** au bas du téléviseur ou sur la touche **⏻** de la télécommande pour allumer votre téléviseur et votre périphérique de stockage USB .
4. Appuyez sur le bouton **SOURCE** de la partie inférieure du téléviseur ou sur la touche **SOURCE** de la télécommande pour afficher la Liste de Source. Utilisez les boutons **▲▼** pour sélectionner USB, puis appuyez sur le bouton **OK** pour confirmer .

Attention:

- Certaines versions de disque dur portable peuvent nécessiter plus de puissance que la prise TV USB peut fournir. Pour assurer un fonctionnement correct, veuillez utiliser un adaptateur secteur pour ce périphérique .
- Si un hub USB est utilisé, assurez-vous que l'adaptateur secteur est bien branché, car la consommation totale dépasse 500 mA .
- L'espace de stockage maximale de disque dur pris en charge est 1To.
- Le système ne supporte que le format FAT32.
- Si vous souhaitez enregistrer des vidéos en streaming d'un programme de la télévision numérique, le taux de transfert du périphérique de stockage USB ne doit pas être inférieur à 5 Mo/s, sinon l'image et le son du programme seront affectés et un avertissement sera affiché sur l'écran. Si cela se produit, mettre à jour votre périphérique de stockage USB
- L'écran du téléviseur sera vide temporairement, car il faudra du temps pour démarrer et stabiliser le disque dur connecté. Ceci est normal et le temps de démarrage peut varier en fonction de la marque et la taille de mémoire du disque dur connecté.
- Débranchez le périphérique de stockage USB s'il n'est pas en cours d'utilisation.

Visionnage Photos

1. Appuyez sur le bouton **SOURCE** de la partie inférieure du téléviseur ou sur la touche **SOURCE** de la télécommande puis appuyez sur les boutons **▲▼** pour sélectionner le mode USB et appuyez sur le bouton **OK** .
2. Appuyez sur les boutons **◀▶** pour sélectionner **Photo** et appuyez sur le bouton **OK** .

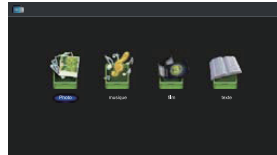

3. Appuyez sur les boutons **◀▶** pour sélectionner votre périphérique de stockage, puis appuyez sur le bouton **OK** .

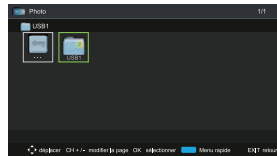

4. Appuyez sur les boutons **▲▼◀▶** pour naviguer dans le dossier d'image et appuyez sur le bouton **OK**. Si vous souhaitez sélectionner des photos spécifiques, appuyez sur les boutons **▲▼◀▶** pour sélectionner le fichier image, puis appuyez sur le bouton **OK** .



Format de fichier supporté: JPG.

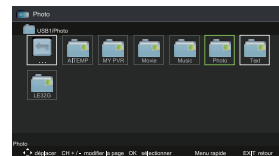

5. Appuyez sur le bouton **OK** ou **▶▶** pour visionner.

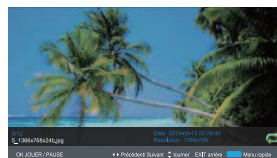

Divertissement

6. Appuyez sur le bouton **OK** ou sur la touche **DISPLAY** pour afficher la barre de fonctions: Lecture/Pause/Précédent/Suivant/Rotation/Menu rapide (Intervalle/Répétition/Effet diaporama/ Musique de fond)



Si ce dossier contient également des fichiers musicaux, vous pouvez sélectionner un morceau de musique à jouer en même temps vous regardez vos photos.



Certains formats de fichiers audio ne seront pas pris en charge.

5. Appuyez sur le bouton **OK** ou **▶▶** pour démarrer la lecture

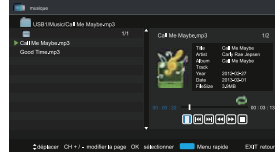

7. Appuyez sur le bouton **EXIT** pour revenir au menu précédent .

Écouter de la musique

1. Appuyez sur le bouton **SOURCE** de la partie inférieure du téléviseur ou sur la touche **SOURCE** de la télécommande puis appuyez sur les boutons **▲▼** pour sélectionner le mode **USB** et appuyez sur le bouton **OK** .
2. Appuyez sur les boutons **◀▶** pour sélectionner **Musique**, puis appuyez sur le bouton **OK** .

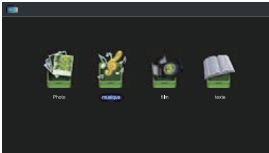

3. Appuyez sur les boutons **▲▼** pour sélectionner votre périphérique de stockage, puis appuyez sur le bouton **OK** .

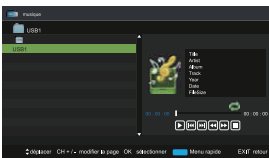

4. Appuyez sur les boutons **▲▼** pour naviguer dans le dossier musique, puis appuyez sur le bouton **OK**. Si vous voulez souhaiter sélectionner une musique spécifique, appuyez sur les boutons **▲▼** pour sélectionner le fichier musical et appuyez sur le bouton **OK**.

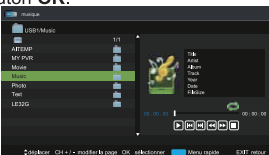

6. Appuyez sur les touches **◀▶** puis appuyez sur le bouton **OK** pour sélectionner une fonction: Lecture/Précédent/Suivant/RA/AR/Stop/Menu rapide (Répétition).

7. Appuyez sur le bouton **EXIT** pour revenir au menu précédent.

Visionnage Vidéo

1. Appuyez sur le bouton **SOURCE** de la partie inférieure du téléviseur ou sur la touche **SOURCE** de la télécommande puis appuyez sur les boutons **▲▼** pour sélectionner le mode **USB** et appuyez sur le bouton **OK** .
2. Appuyez sur les boutons **◀▶** pour sélectionner **Film** puis appuyez sur le bouton **OK** .

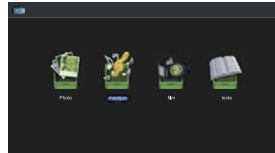

3. Appuyez sur les boutons **▲▼** pour sélectionner votre périphérique de stockage, puis appuyez sur le bouton **OK**.

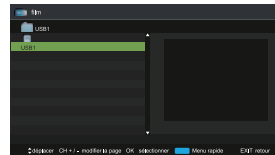

4. Appuyez sur les boutons **▲▼** pour naviguer dans le dossier film, puis appuyez sur le bouton **OK**. Si vous souhaitez sélectionner un film spécifique, appuyez sur les boutons **▲▼** pour sélectionner le fichier vidéo, puis appuyez sur le bouton **OK**.



Certains formats de fichiers audio ne seront pas pris en charge.
Format de fichier: MPEG 1/2.

Divertissement

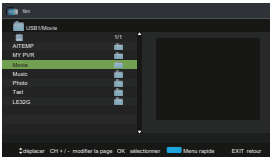

5. Appuyez sur la touche **OK** ou **▶||** pour voir.

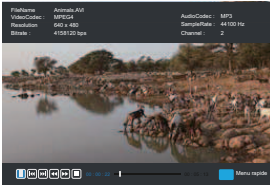

6. Appuyez sur le bouton **OK** ou sur la touche **DISPLAY** pour afficher la barre de fonctions. Appuyez sur les touches **◀▶** puis appuyez sur le bouton **OK** pour sélectionner une fonction: Pause/ Précédent/Suivant/RA/AR/Stop/Menu rapide (Répétition/Type d'encodage).

7. Appuyez sur le bouton **EXIT** pour revenir au menu précédent .

Mon texte

1. Appuyez sur le bouton **SOURCE** de la partie inférieure du téléviseur ou sur la touche **SOURCE** de la télécommande puis appuyez sur les boutons **▲▼** pour sélectionner le mode USB et appuyez sur le bouton **OK** .
2. Appuyez sur les boutons **◀▶** pour sélectionner **Texte** et appuyez sur le bouton **OK** .

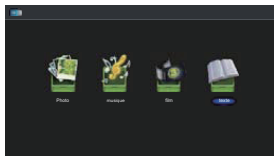

3. Appuyez sur les boutons **▲▼** pour sélectionner votre périphérique de stockage, puis appuyez sur le bouton **OK** .

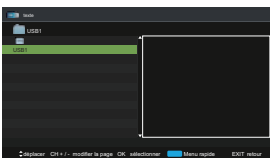

4. Appuyez sur les boutons **▲▼** pour naviguer dans le dossier texte, puis appuyez sur le bouton **OK**. Si vous voulez sélectionner un fichier texte spécifique, appuyez sur les boutons **▲▼** pour sélectionner le fichier texte puis appuyez sur le bouton **OK**.

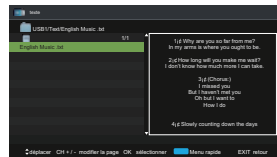
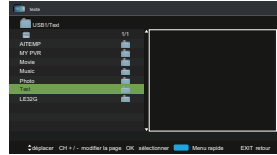

5. Appuyez sur le bouton **OK** ou **▶||** pour voir .

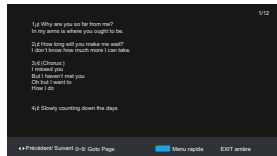

6. Appuyez sur le bouton **OK** ou sur la touche **DISPLAY** pour afficher la barre de fonctions . Appuyez sur les **◀▶** touches et puis appuyez sur le bouton **OK** pour sélectionner la fonction: Précédent/Suivant/Aller à la page/ Menu rapide (Répétition/Type de musique de fond/Encoder).



Si ce dossier contient également des fichiers musicaux, vous pouvez sélectionner un morceau de musique à jouer en même temps que vous affichez vos textes.

7. Appuyez sur le bouton **EXIT** pour revenir au menu précédent .

Utiliser le lecteur DVD

Utiliser le lecteur DVD intégré

1. Insérer le disque avec une petite pression jusqu'à ce qu'il soit entrainé automatiquement. Le côté du disque portant l'étiquette doit faire face à l'arrière du téléviseur (CD-R, CD-RW, DVDR, DVD-RW, CD, DVD+R, or DVD+RW). Le lecteur a besoin de 10 secondes pour charger le disque. Si le disque n'est pas inséré correctement, un message d'erreur s'affichera.

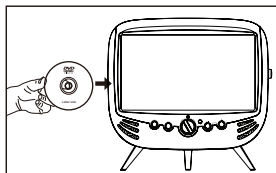

2. Si le lecteur DVD ne lit pas automatiquement le disque, appuyez sur la touche SOURCE à l'arrière droit de la TV ou la touche SOURCE de la télécommande pour afficher la liste des sources. Utilisez les touches ▲▼ pour sélectionner DVD et appuyez sur OK pour confirmer. Appuyez sur la touche ►|| de la TV ou ►|| de la télécommande pour commencer la lecture.



3. Appuyez sur la touche ▲ si vous voulez enlever le disque.



- Insérez seulement des disques de 12 cm. N'insérez pas des disques de 8 cm, ils resteraient bloqués.
- Assurez-vous que le disque soit totalement éjecté avant de l'enlever, sinon vous risquez de l'endommager le lecteur DVD.

Type de disque compatible

Disc Types	Disc Logo	Recorded Content
DVD-VIDEO (Digital Versatile Disc)		AUDIO + VIDEO
DVD±RW (Audio/Video format or JPEG files)		AUDIO + VIDEO + JPEG
DVD±R (DVD Recordable - Audio/Video format or JPEG files)		AUDIO + VIDEO + JPEG
CD-R (CD Recordable - Audio/Video format or JPEG files)		AUDIO + VIDEO + JPEG
CD-RW (CD-Rewritable - Audio/Video format or JPEG files)		AUDIO + VIDEO + JPEG
AUDIO-CD (Compact Disc Digital Audio)		AUDIO

Formats acceptés

JPEG

- L'extension du fichier doit être .jpg et non .jpeg.
- Le dispositif de codage d'image doit être conforme au format JPEG/ISO.
- Ce lecteur DVD peut seulement afficher des images en format DCF ou JPEG, telles que TIFF.

Code de la région

Le lecteur DVD et les disques sont codés par région. Ces codes par région doivent correspondre pour pouvoir lire le disque. S'ils ne correspondent pas, le disque ne fonctionnera pas.

Le numéro de région de ce lecteur DVD est inscrit sur le panneau arrière de la TV.

Disc Types	DVD-VIDEO
Region code	

Disque

Titre

Lorsque plusieurs films sont enregistrés sur un disque, il est divisé en plusieurs sections. Chaque section porte le nom de "TITRE"

Chapitre

Les titres peuvent être divisés en de nombreuses sections. Chaque section porte le nom de « CHAPITRE »

Piste

Un CD audio peut contenir plusieurs éléments. Ils sont attribués à des pistes.

Enlever le disque de la boîte

Assurez-vous de ne toucher que le contour du disque.

Ne touchez pas la surface.

Enlevez-le doucement de la boîte.

- Ne le rayez pas.
- Ne le salissez pas.
- Ne collez pas d'étiquette ou de ruban adhésif sur la surface.
- Ne le faites pas tomber ou ne le tordez pas.

Ranger un disque

- Rangez le dans sa boîte afin de ne pas le rayer, le salir ou l'endommager.
- N'exposez pas un disque directement à la lumière du soleil, à la chaleur ou à l'humidité.

Nettoyer un disque

- Nettoyez-le avec un chiffon propre et sec, du centre sur le côté.
- Ne nettoyez pas en faisant un mouvement circulaire.
- N'utilisez pas de nettoyant liquide ou en aérosol.

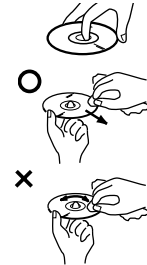
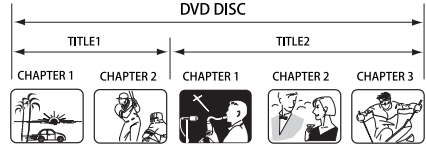

Fonctions de base de lecture DVD

Lecture du DVD

Une fois le disque chargé, un menu peut apparaître sur l'écran de la télévision, cela dépend du disque. Lorsque vous lisez le disque, vous pouvez utiliser la touche ►|| vous mettre en mode Pause. Ce produit contient aussi les fonctions Menu / Titre / Séquence / Lecture.

Menu lecture (pour DVD)

- Pour les DVD, l'écran affichera le menu Disque DVD (Menu racine).
- Appuyez sur la touche ►|| ou sur OK pour démarrer à partir du contenu surligné.
- Appuyez sur DVD MENU/SUBPAGE pour retourner au menu racine lorsque vous lisez le disque.
- Pour certains DVD, il se peut que vous deviez appuyer sur DVD / MENU / SUBPAGE ou TITLE pour afficher le menu du disque.

Arrêter la lecture ■ ▲►||

- Appuyez une fois sur la touche ■ pour arrêter. Appuyez sur ►|| pour redémarrer du point où vous l'avez arrêtée.
- Appuyez deux fois sur la touche ■ pour arrêter. Appuyez sur ►|| pour redémarrer dès le début.
- Afin de protéger le disque, appuyez deux fois sur la touche ■ puis appuyez sur ▲ pour l'éjecter. Ensuite prenez-le avec délicatesse par le côté et enlevez-le du lecteur.
- Lorsque vous n'utilisez pas la fonction DVD (en mode Veille ou lorsque vous utilisez un autre mode pendant une longue période de temps), veuillez enlever le disque afin de protéger le système de chargement du disque, et le disque lui-même.

Précédent / Suivant (pour DVD, CD, disques multimédias)

- Appuyez sur ◀◀ pour lire le dernier Titre, Chapitre ou la dernière Piste.
- Appuyez sur ▶▶ pour lire le prochain Titre, Chapitre ou la prochaine Piste.

Si la piste actuelle est la première piste, en appuyant sur ◀◀, le disque recommencera du début.
Si la piste actuelle est la dernière piste, en appuyant sur ▶▶, le disque s'arrêtera.

- Les fonctions ci-dessus peuvent varier pour les DVD, cela dépend de leur structure.

Avancer / Aller en arrière (pour DVD, CD, disques multimédias) ►►

- Il y a 4 vitesses pour avancer. Appuyez sur ►► pour choisir parmi les différentes options d'avancement par séquence. (FORWARD x 2 / FORWARD x 4 / FORWARD x 8 / FORWARD x16 / FORWARD x 32).
- Appuyez sur la touche ►|| pour revenir à une

vitesse de lecture normale.

- Pour les DVD, lorsque vous sélectionnez la touche Aller en arrière et que vous êtes sur le premier titre ou chapitre, le disque recommencera du début.



Il n'y a pas de son pendant la fonction Avancer ou Aller en arrière.

Pause (pour DVD, CD, disques multimédias)

- Pour les CD et les disques au format JPEG, appuyez sur ►|| pour faire une pause ; appuyez à nouveau sur ►|| pour reprendre la lecture.
- Pour les DVD, appuyez sur ►|| pour faire une pause ; appuyez à nouveau sur ►|| pour reprendre la lecture.

Répéter (pour DVD, CD, disques multimédias)

Appuyez sur REPEAT une seule fois pour afficher le mode de répétition.

- Pour les CD, lors de la lecture par séquence, vous pouvez utiliser le mode Répétition. Il existe quatre modes de répétition, appuyez sur la touche REPEAT pour choisir entre les différents modes (Repeat Off / Repeat One / Repeat All/Single) (Pas de répétition / Répéter une fois / Tout répéter)
- Pour les DVD, vous pouvez choisir le mode de répétition. Il existe quatre modes de répétition, appuyez sur la Pour certains DVD, il se peut que vous deviez appuyer sur DVD / MENU / SUBPAGE ou TITLE pour afficher le menu du disque.

Informations (pour DVD, CD, disques multimédias)

Appuyez sur la touche DISPLAY pour activer le menu déroulant de l'écran pour le titre actuel, le chapitre, l'heure et d'autres informations.

- Pour les DVD, appuyez sur la touche DISPLAY pour afficher la première page comme illustré ci-dessous :

Title Elapsed

TI: 01/08 CH:01/01

0:00:09

Fonctions de base de lecture DVD

- Appuyez deux fois sur la touche DISPLAY pour afficher la seconde page comme illustré ci-dessous :

Title Remain

TT: 01/08 CH:01/01

0:04:47

- Appuyez trois fois sur la touche DISPLAY pour afficher la troisième page comme illustré ci-dessous :

Chapter Elapsed

TT: 01/08 CH:01/01

0:00:16

- Appuyez quatre fois sur la touche DISPLAY pour afficher la quatrième page comme illustré ci-dessous :

Chapter Remain

TT: 01/08 CH:01/01

0:04:41

- Appuyez cinq fois sur la touche DISPLAY pour afficher la cinquième page comme illustré ci-dessous :

Display off

Aspect

Sélectionnez la taille vidéo du programme.

- Appuyez sur la touche Aspect pour choisir la taille désirée.

Aller à (pour DVD, CD, disques multimédias)

Cette fonction vous permet de lire votre Titre / Chapitre favori ou votre Heure favorite. Appuyez sur GOTO (Aller à) pour activer le menu déroulant de l'écran. Entrez le titre, chapitre ou l'heure désirée en utilisant les touches 0 à 9 ou entrez l'heure de lecture. Après correction, appuyez sur OK pour démarrer. Si l'entrée n'est pas valable, cela ne fonctionnera pas.



Pour quelques disques, seul l'Heure peut être sélectionnée dans la fonction GOTO.

Audio (pour DVD / CD)

Appuyez sur AUDIO pour choisir parmi les différents modes audio par séquence.

- Certains disques sont en plusieurs langues qui peuvent être sélectionnées en appuyant sur la touche AUDIO.



Certains disques sont en plusieurs langues qui peuvent être sélectionnées en appuyant sur la touche AUDIO.

Répétition (pour DVD / CD)

Lorsque vous lisez un DVD, CD, appuyez sur A-B pour répéter certains contenus. Appuyez sur A-B au point de départ (A) et à la fin (B) pour sélectionner la partie à répéter. Appuyez une troisième fois sur A-B pour annuler la fonction et retourner à une lecture normale.

Lire un disque multimédia

Après avoir chargé le disque multimédia, le contenu s'affichera automatiquement et il sera trié par format de fichier différent : Musique / Photo / Vidéo.



1. Appuyez sur ▲◀▶▼ pour naviguer parmi les fichiers et dossiers.
2. Appuyez sur les touches 0-9 pour sélectionner le contenu directement.
3. En mode lecture ou pause, lorsque vous affichez des photos, vous pouvez utiliser les touches ▲◀▶▼ pour retourner l'image.

Utiliser la page de configuration des langues du DVD

En mode DVD, appuyez sur la touche SETUP de la télécommande. Appuyez sur ▲▼ pour sélectionner le menu Language Setup (choix de la langue), puis appuyez sur ▲▼ pour sélectionner les options du menu. Appuyez sur la touche SETUP pour sortir du menu.



En mode Setup, la fonction Lecture n'est pas disponible.

OSD

Sélectionnez la langue OSD selon votre choix.



Utiliser la page de configuration des langues du DVD

MENU

MENU DU DISQUE : sélectionner la langue du menu du disque.



La langue par défaut est l'anglais.



Audio

Sélectionnez la langue audio selon votre choix.



Tous les disques ne disposent pas de plusieurs langues audio.

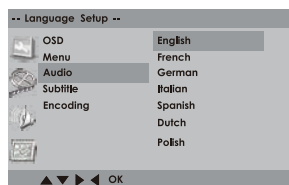

Sous-titres

Sélectionnez la langue des sous-titres.



Tous les disques ne disposent pas de plusieurs langues audio.

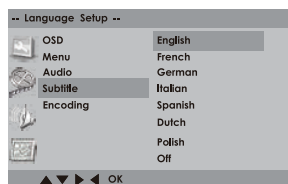

Utiliser la page de configuration des langues du DVD

Codage

Sélectionnez le codage des sous-titres : Europe de l'ouest ou Europe centrale

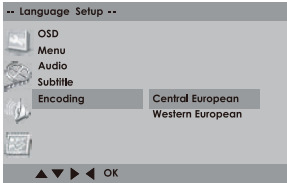

Utiliser la page des paramètres de l'écran DVD

En mode DVD, appuyez sur SETUP sur la télécommande. Appuyez sur les touches ▲▼ pour sélectionner le menu Screen Setup ; appuyez sur les touches ▲▼ pour sélectionner les options du menu. Appuyez à nouveau sur Setup pour sortir du menu.



En mode Setup, la fonction Lecture n'est pas disponible.

Type de TV

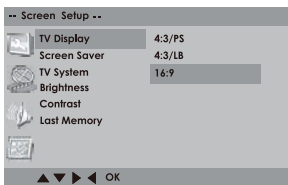

• 4/3 Pan Scan

L'image sur grand écran affichée en plein écran avec des parties coupées.



• 4/3 Letter Box

L'image sur grand écran affichée en plein écran avec des barres noires en haut et en bas de l'écran.

Utiliser la page de configuration de l'écran DVD



• 16/9

L'image sur grand écran affichée en plein écran.



Économiseur d'écran

Lorsque le lecteur s'arrête ou que l'image ne bouge plus pendant quelques minutes, l'économiseur d'écran apparaît pour que l'écran ne subisse pas de dommages

- ON : pour activer l'économiseur d'écran.
- OFF : pour désactiver l'économiseur d'écran.

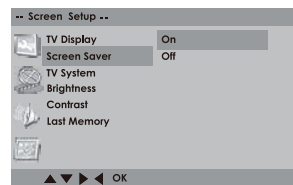

Système TV

Afin de lire le disque, le système couleur du lecteur DVD, le disque et la TV doivent correspondre.

- NTSC
Ce format est utilisé par quelques autres pays, par ex. les États-Unis.
- PAL
C'est le format utilisé au Royaume Uni.
- AUTO
Ce format peut être utilisé si votre TV / DVD possède le format PAL et NTSC et c'est le réglage par défaut.

Utiliser la page de configuration de l'écran DVD

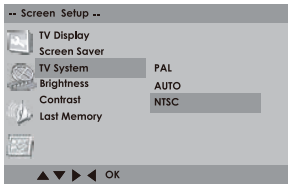

Brillance

Sélectionnez la brillance de l'écran en mode DVD.

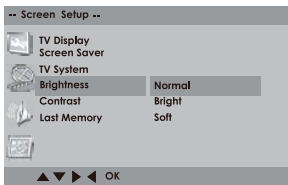

Contraste

Sélectionnez le contraste de l'écran en mode DVD.

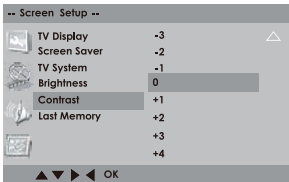

Dernière mémoire

- On : continue la lecture à partir du dernier arrêt.
- Off : désactive la fonction mémoire et commence la lecture à partir du début du DVD chaque fois.

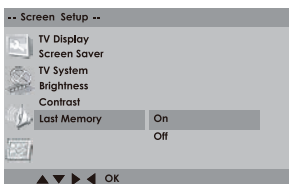

Utiliser la page de configuration audio DVD

En mode DVD, appuyer sur SETUP sur la télécommande. Appuyez sur les touches ▲▼ pour sélectionner le menu Audio Setup, puis appuyez sur les touches ▲▼ pour sélectionner les options du menu. Appuyez à nouveau sur SETUP pour sortir du menu.



En mode Setup, la fonction Lecture n'est pas disponible.

Downmix

- Lo/Ro : sortie stéréo surround mixée.
- Lt/Rt : sortie stéréo Lt/Rt mixée.

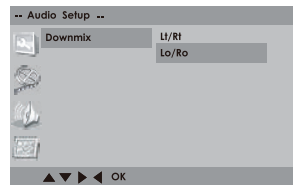

Utiliser la page personnalisation du DVD

En mode DVD, appuyer sur SETUP sur la télécommande. Appuyez sur les touches ▲▼ pour sélectionner le menu Custom Setup, puis appuyez sur les touches ▲▼ pour sélectionner les options du menu. Appuyez à nouveau sur SETUP pour sortir du menu.



En mode Setup, la fonction Lecture n'est pas disponible.

Contrôle parental

Permet à l'utilisateur de définir un classement pour un film qui peut être lu (par ex. classification PG). Les films qui ont une classification plus élevée que le niveau défini ne seront pas lus. Le contrôle parental peut être changé seulement après que le mot de passe correct ait été entré.



Cette fonction n'est disponible que si le disque dispose d'un système de classement codé.

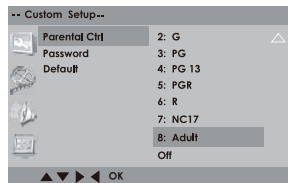

Utiliser la page personnalisation du DVD

Mot de passe

Appuyez sur OK une fois, Change devient vert, appuyez encore une fois pour entrer le paramètre.

Pour changer le mot de passe, vous devez :

1. Entrez l'ancien mot de passe. (Pour une première utilisation, veuillez entrer le mot de passe par défaut de l'usine : 8899)
2. Entrez un nouveau mot de passe à 4 chiffre, appuyez sur OK pour confirmer.



Si vous oubliez le mot de passe de votre DVD, entrez le mot de passe principal : 8899..

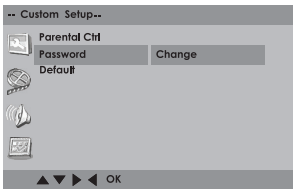

Default

Permet de restaurer les Paramètres par défaut de l'usine EXCEPTÉ le mot de passe.

Cette fonction est disponible lorsque l'appareil est arrêté ou lorsque le tiroir est ouvert.



Tableau des pannes

Avant de contacter le personnel qualifié du service d'assistance :

Symptôme	Solution possible
TV	
Aucune image, aucun son.	Vérifier que le TV est allumé. Vérifier l'alimentation secteur :AC 220~240V Sélectionner le mode d'entrée approprié. Débranchez l'appareil pendant 1 minute, puis rebranchez-le.
Pas de réception.	Avez-vous synchronisé les chaînes de TV ? Vérifier le raccordement à l'antenne. Vérifier que le TV est sur ON et pas en mode Veille.
Le TV s'éteint sans signal	C'est normal. 10 minutes après l'absence de signal antenne, l'écran s'éteint automatiquement.
L'option canal ne peut être sélectionnée	Le TV est réglé sur le mode AV. Presser 1 sur la télécommande pour contrôle.
Mauvaise Image.	Les couleurs et la luminosité peuvent être mal perçues selon l'angle de vision ou un problème de température. trop basse ou trop élevée.
En visionnant une chaîne DVB (numérique), il y a le son mais pas d'image.	Certaines chaînes proposent du contenu audio uniquement. Ceci est normal.
L'image se fige ou s'arrête par intermittence.	Vérifiez tous les branchements d'antenne. Déplacez l'antenne à l'écart des zones d'interférences.Essayez un amplificateur d'antenne.
Certaines chaînes numériques ne peuvent pas s'afficher.	Contactez le fournisseur de service pour vous abonner.
Vous pourrez parfois entendre un petit bruit provenant de l'unité.	S'il n'y a rien d'anormal avec l'image ou le son, vous entendrez de légères contractions du boîtier à cause du changement de température de la pièce.Aucune répercussion sur la performance ou d'autres aspects.
DVD	
L'image lue est quelquefois déformée.	Le disque est sale. Éjectez-le et nettoyez-le.De temps en temps, il se peut qu'une image soit légèrement déformée. Il ne s'agit pas d'un dysfonctionnement.
L'appareil ne lance pas la lecture.	Aucun disque n'est inséré. Insérez un disque.Un disque illisible est inséré. Insérez un disque lisible (vérifiez le type de disque et le système couleur).Insérez le disque dans la fente pour disque avec le côté face imprimée tourné vers l'avant.Le disque est sale. Nettoyez le disque.Annulez la fonction de contrôle parental ou modifiez le niveau de blocage parental.

- Le panneau LCD est un produit issu d'une technologie de pointe qui permet d'obtenir des images très nettes. Il arrive parfois que l'écran présente certains pixels non actifs sous la forme d'un point fixe bleu, vert ou rouge. Veuillez noter que ceci n'affecte en rien les performances de votre produit.

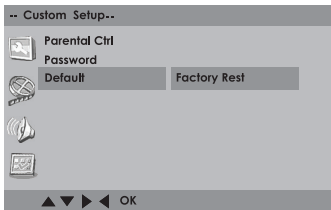
CARACTÉRISTIQUES

Dimension du panneau	21.5 pouces en diagonale
Type d'affichage	DLED
Technologie du panneau	TFT
panneau 60Hz Vs. 120 Hz	50 Hz
Résolution de l'écran	1080P
Résolution du panneau	1920 x 1080
Ratio d'aspect	16:9
Contraste dynamique - panneau	1000:1
Luminosité (type centré) Cd/M ²	200
Temps de réponse (G à G)	5 ms
Durée de la lampe (Heures types)	25,000 heures
Angle de vision horizontal (à CR>10)	170
Angle de vision vertical (à CR>10)	160

ÉLIMINATION

Instructions pour l'élimination des déchets:

Emballage et conditionnement sont recyclables et doivent être recyclés. Les matériaux d'emballage, comme le sac en aluminium, doivent être tenus à l'écart des enfants.

Information pour les utilisateurs sur l'élimination des vieux appareils et des piles (Union européenne uniquement)

Ces symboles indiquent que l'équipement présentant ces symboles ne doit pas être éliminé avec les déchets domestiques. Si vous souhaitez vous débarrasser du produit ou de la batterie, veuillez prendre en compte les systèmes de collecte ou des installations de recyclage approprié.

Avis: La marque Pb en dessous du symbole des piles indique que cette pile contient du plomb.



La lampe fluorescente à cathode froide dans l'ÉCRAN LCD contient une petite quantité de mercure; s'il vous plaît suivre les lois ou réglementations locales.

Informations pour les utilisateurs de pays de l'Union européenne

Ce symbole sur le produit ou sur son emballage signifie que votre équipement électrique et électronique doit être éliminé à la fin de sa durée de vie séparément de vos déchets ménagers. Il existe des systèmes de collecte séparée pour le recyclage dans l'UE.

Pour plus d'informations, veuillez contacter les autorités locales ou le revendeur auprès duquel vous avez acheté le produit.



www.SEIKI.com/FR

Imprimé en Chine