

**Nikon**

APPAREIL PHOTO NUMÉRIQUE

**COOLPIX S3600**

Manuel de référence



Fr



<b>Introduction</b>	
<b>Descriptif de l'appareil photo</b>	
<b>Principes de base de la prise de vue et de la visualisation</b>	
<b>Fonctions de prise de vue</b>	
<b>Fonctions de visualisation</b>	
<b>Enregistrement et visualisation de vidéos</b>	
<b>Configuration générale de l'appareil photo</b>	
<b>Connexion de l'appareil photo à un téléviseur, un ordinateur ou une imprimante</b>	
<b>Section Référence</b>	
<b>Notes techniques et index</b>	

# Introduction

## À lire en premier

Nous vous remercions d'avoir acheté l'appareil photo numérique Nikon COOLPIX S3600. Avant d'utiliser l'appareil photo, veuillez lire les informations de la section « Pour votre sécurité » (☞viii-x) et vous familiariser avec les informations fournies dans le présent manuel. Après la lecture, gardez ce manuel à disposition et consultez-le afin de profiter pleinement de votre nouvel appareil photo.







## À propos de ce manuel

Si vous souhaitez commencer directement à utiliser l'appareil photo, reportez-vous à la section « Principes de base de la prise de vue et de la visualisation » (📖10).

Pour découvrir les éléments de l'appareil photo et les informations affichées sur son moniteur, reportez-vous à la section « Descriptif de l'appareil photo » (📖1).

## Autres informations

- Symboles et conventions

Symbole	Description
	Cette icône signale les mises en garde et informations à lire avant d'utiliser l'appareil photo.
	Cette icône signale les remarques et informations à lire avant d'utiliser l'appareil photo.
 / 	Ces icônes indiquent d'autres pages contenant des informations pertinentes ;  : « Section Référence »,  : « Notes techniques et index »

- Les cartes mémoire SD, SDHC et SDXC sont appelées « cartes mémoire » dans le présent manuel.
- Le réglage au moment de l'achat est appelé « réglage par défaut ».
- Les noms des rubriques de menu affichées sur le moniteur de l'appareil photo et les noms des commandes ou les messages affichés sur le moniteur d'un ordinateur sont en caractères gras.
- Dans ce manuel, les images sont parfois omises dans les exemples d'affichage du moniteur afin que ses indicateurs soient plus clairement visibles.
- Les illustrations et le contenu du moniteur présentés dans ce manuel peuvent différer de ceux réellement affichés.

# Informations et recommandations

## Formation permanente

Dans le cadre de l'engagement de Nikon pour la « Formation permanente » envers ses produits, des informations techniques et éducatives, constamment mises à jour, sont disponibles sur les sites suivants :

- Pour les utilisateurs des États-Unis : <http://www.nikonusa.com/>
- Pour les utilisateurs d'Europe et d'Afrique : <http://www.europe-nikon.com/support/>
- Pour les utilisateurs d'Asie, d'Océanie et du Moyen-Orient : <http://www.nikon-asia.com/>

Consultez régulièrement ces sites pour vous tenir informé des dernières informations produit, des astuces, des réponses aux forums de questions et des conseils d'ordre général sur l'imagerie et la photographie numériques. Des informations supplémentaires sont aussi disponibles auprès de votre représentant Nikon. Consultez le site ci-dessous pour savoir où vous adresser.

<http://imaging.nikon.com/>

## Utilisez exclusivement des accessoires électroniques de marque Nikon

Les appareils photo Nikon COOLPIX ont été conçus selon les normes les plus strictes et comprennent des circuits électroniques complexes. Seuls les accessoires électroniques de marque Nikon (y compris chargeurs d'accumulateur, accumulateurs, adaptateurs de charge et adaptateurs secteur) certifiés par Nikon, compatibles avec cet appareil photo numérique Nikon, sont construits et prouvés être utilisables dans les conditions d'usage et de sécurité de ces circuits électroniques.

L'UTILISATION D'ACCESSOIRES ÉLECTRONIQUES DE MARQUES AUTRES QUE NIKON PEUT PROVOQUER UN DYSFONCTIONNEMENT DE VOTRE APPAREIL PHOTO ET ENTRAÎNER L'ANNULATION DE VOTRE GARANTIE NIKON.

L'utilisation d'accumulateurs rechargeables Li-ion tiers ne portant pas le sceau holographique Nikon risque de provoquer un dysfonctionnement de l'appareil photo ou d'entraîner une surchauffe, un incendie, une rupture ou une fuite des accumulateurs.

Pour en savoir plus sur les accessoires de marque Nikon, renseignez-vous auprès d'un revendeur agréé Nikon.



**Sceau holographique :**  
Identifie un produit Nikon authentique.

## Avant de prendre des photos importantes

Avant tout événement photographique important (comme un mariage ou un voyage), faites des essais avec votre appareil photo pour vous assurer qu'il fonctionne normalement. Nikon ne pourra être tenu responsable de tous dommages ou pertes de profit provenant d'un dysfonctionnement de l'appareil photo.

## À propos des manuels

- La documentation fournie avec votre appareil photo ne peut pas être reproduite, transmise, transcrite, stockée sur un système d'archivage ou traduite dans une langue quelconque, quels qu'en soient la forme ou les moyens, sans accord écrit préalable de Nikon.
- Nikon se réserve le droit de modifier à tout moment les caractéristiques du matériel et du logiciel décrites dans la documentation, sans avis préalable.
- Nikon ne peut être tenu responsable des dommages consécutifs à l'utilisation de cet appareil photo.
- Nous avons apporté le plus grand soin dans la rédaction de la documentation pour qu'elle soit précise et complète. Si, cependant, vous veniez à remarquer des erreurs ou des omissions, nous vous serions reconnaissants de les signaler à votre représentant Nikon (adresse fournie séparément).

## Avertissement concernant l'interdiction de copie ou de reproduction

Il est à noter que le simple fait d'être en possession d'un document copié ou reproduit numériquement au moyen d'un scanner, d'un appareil photo numérique ou d'un autre dispositif peut être répréhensible.

### • Articles légalement interdits de copie ou de reproduction

Ne copiez pas, ni ne reproduisez des billets de banque, des pièces, des titres ou des bons d'État, même si de telles copies ou reproductions sont estampillées « Spécimen ». La copie ou la reproduction de billets de banque, de pièces ou de titres circulant à l'étranger est interdite. Sauf accord gouvernemental préalable, la copie ou la reproduction de timbres non oblitérés ou de cartes postales émises par l'État est interdite. La copie ou la reproduction de timbres émis par l'État et des documents certifiés stipulés par la loi est interdite.

### • Attention à certaines copies et reproductions

Le gouvernement a émis des avertissements sur les copies ou les reproductions de titres émis par des sociétés privées (actions, factures, chèques, chèques-cadeaux etc.), coupons ou titres de transport, à l'exception du minimum de photocopies à fournir pour les besoins d'une entreprise. De même, ne copiez pas, ni ne reproduisez des passeports émis par l'État, des permis émis par des organismes publics et des groupes privés, des cartes d'identité et des tickets comme des passes ou des tickets restaurant.

### • Conformez-vous aux avis de droit de reproduction

La copie ou la reproduction de travaux créatifs soumis à un droit de reproduction comme les livres, la musique, les peintures, les impressions sur bois, les cartes, les dessins, les films et les photos est régie par des lois nationales et internationales sur les droits d'auteur. N'utilisez en aucun cas ce matériel pour la réalisation de copies illégales ou toute autre infraction aux lois sur les droits d'auteur.



## Élimination des périphériques de stockage des données

Veillez noter que supprimer des images ou formater des périphériques de stockage des données tels que des cartes mémoire ou la mémoire interne de l'appareil photo n'efface pas l'intégralité des données images d'origine. Des logiciels vendus dans le commerce permettent parfois de récupérer des fichiers effacés sur des périphériques usagés, ce qui peut conduire à une utilisation malveillante des données images personnelles. Il incombe à l'utilisateur d'assurer la protection de ses données personnelles.

Avant de jeter un périphérique de stockage des données ou de le céder à quelqu'un d'autre, effacez toutes les données à l'aide d'un logiciel de suppression vendu dans le commerce, ou formatez le périphérique puis remplissez-le entièrement avec des images ne contenant aucune information privée (des photos d'un ciel sans nuages, par exemple). Assurez-vous également de remplacer toutes les images sélectionnées pour l'option **Choisir une image** dans le paramètre **Écran d'accueil** (📖73). La destruction matérielle des périphériques de stockage des données devra être effectuée avec le plus grand soin, afin d'éviter toute blessure ou tout dégât matériel.

## Pour votre sécurité

Pour ne pas risquer d'endommager votre matériel Nikon ou de vous blesser, vous ou d'autres personnes, prenez soin de lire attentivement les recommandations ci-dessous avant d'utiliser votre matériel. Conservez ces consignes de sécurité dans un endroit facilement accessible à tous ceux qui auront à se servir de ce matériel.

L'importance des conséquences dues au non-respect de ces consignes est symbolisée de la manière suivante :



Cette icône signale les avertissements et les consignes qui doivent être impérativement lus avant d'utiliser votre matériel Nikon, afin d'éviter d'éventuels risques physiques.

## AVERTISSEMENTS

### **En cas de dysfonctionnement du matériel**

Si vous remarquez de la fumée ou une odeur inhabituelle se dégageant de votre appareil photo ou de l'adaptateur de charge, débranchez immédiatement l'adaptateur de charge et retirez l'accumulateur en prenant soin de ne pas vous brûler. Continuer d'utiliser son matériel dans ce cas peut être dangereux. Une fois la source d'alimentation retirée ou déconnectée, confiez immédiatement votre matériel à un centre de service agréé Nikon pour le faire vérifier.

### **Ne démontez pas votre matériel**

Toucher les parties internes de l'appareil photo ou de l'adaptateur de charge peut être dangereux. Les réparations doivent impérativement être effectuées par un technicien qualifié. Si votre appareil photo ou adaptateur de charge s'ouvre à la suite d'une chute ou de tout autre accident, retirez

l'accumulateur et/ou débranchez le matériel et rappez-le immédiatement à un centre de service agréé Nikon.

### **N'utilisez pas l'appareil photo ou l'adaptateur de charge en présence de gaz inflammable**

N'utilisez pas de matériel électronique en présence de gaz inflammable, car cela risque de provoquer une explosion ou un incendie.

### **Manipulez la dragonne de l'appareil photo avec soin**

N'enroulez jamais la dragonne autour du cou d'un bébé ou d'un enfant.

### **Tenez le matériel hors de portée des enfants**

Faites extrêmement attention à ce que les bébés ne mettent pas à la bouche l'accumulateur ou d'autres petites pièces.

**⚠ Ne restez pas au contact de l'appareil photo, du chargeur d'accumulateur ou de l'adaptateur secteur pendant des périodes prolongées lorsque ceux-ci sont allumés ou en cours d'utilisation**

Certains éléments de ces produits se mettant à chauffer, laisser la peau à leur contact direct pendant de longues périodes peut entraîner des brûlures superficielles.

**⚠ N'abandonnez pas ce produit dans des endroits soumis à des températures extrêmement élevées, notamment dans un véhicule fermé ou en plein soleil**

Le non-respect de cette consigne de sécurité peut provoquer des dégâts ou un incendie.

**⚠ Manipulez l'accumulateur avec précaution**

L'accumulateur peut fuir, surchauffer ou exploser s'il n'est pas manipulé correctement. Respectez les consignes ci-dessous lors de la manipulation de l'accumulateur destiné à ce produit :

- Avant de remplacer l'accumulateur, assurez-vous que le produit est hors tension. Si vous utilisez l'adaptateur de charge/adaptateur secteur, veillez à le débrancher.
- Utilisez exclusivement un accumulateur Li-ion rechargeable EN-EL19 (fourni). Chargez l'accumulateur à l'aide d'un appareil photo qui prend en charge cette fonctionnalité. Pour exécuter cette opération, utilisez soit l'adaptateur de charge EH-70P (fourni), soit la fonction **Charge par ordinateur**. Le chargeur d'accumulateur MH-66 (disponible séparément) est également disponible pour recharger l'accumulateur indépendamment de l'appareil photo.

- Veillez à ne pas insérer l'accumulateur à l'envers.
- Ne court-circuitez pas/ne démontez pas l'accumulateur et ne tentez pas de retirer ou de rompre l'isolation.
- N'exposez pas l'accumulateur aux flammes ou à des chaleurs excessives.
- Ne l'immergez pas et ne l'exposez pas à l'eau.
- Glissez l'accumulateur dans un sac en plastique, par exemple, afin de l'isoler avant de le transporter. Ne le transportez pas ou ne le stockez pas à proximité d'objets métalliques tels que des colliers ou des épingles à cheveux.
- L'accumulateur a tendance à fuir lorsqu'il est complètement déchargé. Pour éviter d'endommager le produit, prenez soin de retirer l'accumulateur quand il est déchargé.
- Cessez immédiatement toute utilisation si vous remarquez une quelconque modification de l'aspect de l'accumulateur, comme une décoloration ou une déformation.
- En cas de contact du liquide provenant de l'accumulateur endommagé avec des vêtements ou la peau, rincez abondamment et immédiatement à l'eau.

**⚠ Respectez les consignes ci-dessous lors de la manipulation de l'adaptateur de charge**

- Gardez l'adaptateur de charge au sec. Le non-respect de cette consigne de sécurité peut provoquer un incendie ou une décharge électrique.
- Retirez la poussière se trouvant sur ou près des parties métalliques de la fiche à l'aide d'un chiffon sec. Une utilisation prolongée pourrait provoquer un incendie.
- Ne manipulez pas la fiche et ne vous approchez pas de l'adaptateur de charge en cas d'orage. Le non-respect de cette consigne de sécurité peut provoquer une décharge électrique.

- Vous ne devez pas endommager, modifier, tordre le câble USB ou tirer brutalement dessus. Ne le placez pas sous des objets lourds et ne l'exposez pas à la chaleur ou aux flammes. Si l'isolation est endommagée et si les câbles sont à nu, rappelez le chargeur à un centre de service agréé Nikon pour le faire vérifier. Le non-respect de ces consignes de sécurité peut provoquer un incendie ou une décharge électrique.
- Ne manipulez pas la fiche ou l'adaptateur de charge avec les mains humides. Le non-respect de cette consigne de sécurité peut provoquer une décharge électrique.
- N'utilisez pas le chargeur d'accumulateur ou l'adaptateur secteur avec un convertisseur de voyage ou un transformateur pour changer de tension, ni avec des inverseurs CC/CA. Vous risqueriez d'endommager le produit ou de provoquer une surchauffe ou un incendie.

### **Utilisez des câbles adaptés**

Lors de la connexion aux ports d'entrée et de sortie, n'utilisez que les câbles dédiés, fournis ou vendus par Nikon afin de rester en conformité avec les réglementations relatives au matériel.

### **Manipulez les pièces mobiles avec le plus grand soin**

Faites attention à ne pas coincer vos doigts ou des objets dans le volet de protection de l'objectif ou dans d'autres pièces mobiles.

### **CD-ROM**

Les CD-ROM fournis avec ce matériel ne doivent pas être lus sur un lecteur de CD audio. Leur lecture sur un tel équipement peut

entraîner une perte d'audition ou endommager l'équipement.

### **L'utilisation du flash à proximité des yeux du sujet peut provoquer une altération temporaire de la vision.**

N'approchez jamais le flash à moins de 1 mètre du sujet.

Soyez particulièrement prudent quand vous photographiez des enfants.

### **N'utilisez pas le flash si la fenêtre du flash est en contact avec une personne ou un objet**

Le non-respect de cette consigne de sécurité peut provoquer des brûlures ou un incendie.

### **Évitez tout contact avec les cristaux liquides**

Si le moniteur venait à se casser, veillez à ne pas vous blesser avec le verre et évitez tout contact des cristaux liquides avec la peau, les yeux ou la bouche.

### **Mettez l'appareil hors tension si vous vous trouvez à bord d'un avion ou dans un hôpital**

Lorsque vous vous trouvez dans un avion, coupez l'alimentation au décollage et à l'atterrissage. N'utilisez pas les fonctions réseau sans fil pendant le vol. Lors d'une utilisation dans un hôpital, suivez les recommandations de l'établissement. Les ondes électromagnétiques émises par cet appareil photo risquent en effet d'interférer avec les systèmes électroniques de l'avion ou des instruments de l'hôpital. Si vous utilisez une carte Eye-Fi, retirez-la de l'appareil photo avant d'embarquer dans un avion ou de pénétrer dans un hôpital.

## Remarques

### Avis pour les clients aux États-Unis

#### **CONSIGNES DE SÉCURITÉ IMPORTANTES— CONSERVEZ CES INSTRUCTIONS.**

#### **DANGER – POUR RÉDUIRE LES RISQUES D'INCENDIE OU D'ÉLECTROCUTION, RESPECTEZ SCRUPULEUSEMENT CES INSTRUCTIONS**

Pour le raccordement à l'alimentation en dehors des États-Unis, utilisez un adaptateur de prise secteur configuré adéquatement pour la prise électrique, le cas échéant.

L'alimentation prévue doit être orientée verticalement ou posée sur le sol.

#### **Avis de la FCC (Federal Communications Commission) sur les interférences radioélectriques**

Cet équipement a été testé et déclaré conforme aux restrictions des périphériques numériques de classe B, conformément à l'article 15 de la réglementation de la FCC. Ces restrictions visent à garantir une protection raisonnable contre les interférences nuisibles lorsque l'équipement est utilisé dans un environnement résidentiel. Cet équipement génère, utilise et peut émettre des radiofréquences et, s'il n'est pas installé et utilisé conformément au manuel d'instructions, il risque de causer des interférences néfastes avec les communications radio. Il n'y a toutefois aucune garantie que des interférences ne surviendront pas dans une installation donnée. Si cet appareil cause des interférences nuisibles à la réception radio ou télévision, ce qui peut

être déterminé en mettant l'appareil sous tension et hors tension, l'utilisateur est invité à tenter de corriger l'interférence au moyen d'une ou de plusieurs des mesures suivantes :

- Réorienter ou déplacer l'antenne de réception.
- Augmenter la distance entre l'appareil et le récepteur.
- Connecter l'appareil à une prise se trouvant sur un circuit différent de celui où est connecté le récepteur.
- Consulter le fournisseur ou un technicien en radio/télévision expérimenté pour obtenir de l'aide.



**Nikon**

**COOLPIX S3600**

#### **ATTENTION**

#### **Modifications**

La FCC impose que l'utilisateur soit averti que toute modification apportée à cet appareil et qui n'a pas été expressément approuvée par Nikon Corporation est de nature à annuler le droit d'utiliser l'appareil.

#### **Câbles d'interface**

Utilisez les câbles d'interface vendus ou fournis par Nikon pour votre appareil photo. L'utilisation d'autres câbles peut entraîner un dépassement des limites de la classe B, article 15 du règlement de la FCC.

## AVIS pour les clients de l'État de Californie

### AVERTISSEMENT

La manipulation du câble de ce produit vous expose à du plomb, produit chimique reconnu dans l'État de Californie comme pouvant provoquer des anomalies congénitales ou autres problèmes génétiques.

#### *Lavez-vous les mains après manipulation.*

Nikon Inc.,  
1300 Walt Whitman Road  
Melville, New York 11747-3064  
États-Unis  
Tél. : 631-547-4200

## Avis pour les clients au Canada

CAN ICES-3 B / NMB-3 B

## Avis pour les clients en Europe

### ATTENTION

#### **RISQUE D'EXPLOSION EN CAS DE REMPLACEMENT DE L'ACCUMULATEUR PAR UN TYPE NON CORRECT.**

#### **ÉLIMINEZ LES ACCUMULATEURS USAGÉS CONFORMÉMENT AUX INSTRUCTIONS.**

Ce symbole indique que le matériel électrique et électronique doit être jeté dans les conteneurs appropriés.

Les mentions suivantes

s'appliquent uniquement aux utilisateurs situés dans les pays européens :

- Ce produit doit être jeté dans un point de collecte approprié. Il ne doit pas être jeté avec les déchets ménagers.
- Le tri sélectif et le recyclage permettent de préserver les ressources naturelles et

d'éviter les conséquences négatives pour la santé humaine et l'environnement, qui peuvent être provoquées par une élimination incorrecte.



- Pour plus d'informations, contactez votre revendeur ou les autorités locales chargées de la gestion des déchets.













Ce symbole présent sur l'accumulateur indique qu'il doit être collecté séparément. Les mentions suivantes s'appliquent uniquement aux utilisateurs des pays européens :

- Tous les accumulateurs, qu'ils portent ce symbole ou non, doivent être recueillis séparément dans un point de collecte approprié. Ne les jetez pas avec les déchets ménagers.
- Pour plus d'informations, contactez votre revendeur ou les autorités locales chargées de la gestion des déchets.













# Table des matières

Introduction .....	ii	Préparation 4 Réglage de la langue, de la date et de l'heure .....	16
À lire en premier .....	ii	Étape 1 Mise sous tension de l'appareil photo .....	20
À propos de ce manuel .....	iii	Étape 2 Sélection d'un mode de prise de vue .....	22
Informations et recommandations .....	v	Modes de prise de vue disponibles .....	23
Pour votre sécurité .....	viii	Étape 3 Cadrage d'une photo .....	24
AVERTISSEMENTS .....	viii	Utilisation du zoom .....	25
Remarques .....	xi	Étape 4 Mise au point et prise de vue .....	26
		Le déclencheur .....	27
		Étape 5 Visualisation d'images .....	28
		Étape 6 Effacement d'images .....	30
Descriptif de l'appareil photo .....	1	Fonctions de prise de vue .....	32
Boîtier de l'appareil photo .....	1	Mode  (Sélecteur automatique) .....	32
Fixation de la dragonne de l'appareil photo .....	3	Mode scène (types de prise de vue adaptés aux scènes) .....	33
Utilisation des menus (commande MENU) ....	4	Conseils et remarques .....	34
Le moniteur .....	6	Mode effets spéciaux (application d'effets à la prise de vue) .....	38
Mode de prise de vue .....	6	Mode portrait optimisé (prise de vue de sujets souriants) .....	40
Mode de visualisation .....	8	Mode  (auto) .....	42
		Utilisation de la fonction effets rapides .....	43
Principes de base de la prise de vue et de la visualisation .....	10	Fonctions réglables à l'aide du sélecteur multidirectionnel .....	44
Préparation 1 Insertion de l'accumulateur .....	10	Utilisation du flash .....	45
Préparation 2 Charge de l'accumulateur .....	12	Utilisation du retardateur .....	47
Préparation 3 Insertion d'une carte mémoire .....	14		
Mémoire interne et cartes mémoire .....	15		













Utilisation du mode macro.....	49	Configuration générale de l'appareil photo.....	73
Réglage de la luminosité (Correction d'exposition).....	50	Fonctions réglables à l'aide de la commande <b>MENU</b> (menu configuration) ....	73
Réglages par défaut.....	51		
<b>Fonctions réglables à l'aide de la commande <b>MENU</b> (menu prise de vue) .....</b>	<b>53</b>	<b>Connexion de l'appareil photo à un téléviseur, un ordinateur ou une imprimante .....</b>	<b>75</b>
Options disponibles dans le menu prise de vue.....	54	Méthodes de connexion .....	75
<b>Fonctions qui ne peuvent pas être utilisées simultanément .....</b>	<b>56</b>	Utilisation de ViewNX 2 .....	77
<b>Mise au point.....</b>	<b>58</b>	Installation de ViewNX 2 .....	77
Utilisation de la fonction Détection des visages.....	58	Transfert d'images vers l'ordinateur .....	80
Utilisation de la fonction Maquillage.....	59	Visualisation d'images .....	82
Utilisation de la fonction AF sur le sujet principal .....	60		
Sujets non adaptés à l'autofocus .....	61	<b>Section Référence .....</b>	<b> 1</b>
Mémorisation de la mise au point.....	62	Utilisation du mode panoramique assisté .....	<b> 2</b>
		Mode photos favorites.....	<b> 5</b>
<b>Fonctions de visualisation.....</b>	<b>63</b>	Ajout d'images à des albums.....	<b> 5</b>
Fonction loupe .....	63	Visualisation d'images stockées dans des albums.....	<b> 6</b>
Visualisation par planche d'images/ affichage du calendrier .....	64	Suppression d'images des albums.....	<b> 7</b>
Fonctions réglables à l'aide de la commande <b>MENU</b> (menu visualisation).....	65	Changement de l'icône d'un album de favoris.....	<b> 8</b>
		Mode tri automatique .....	<b> 9</b>
<b>Enregistrement et visualisation de vidéos .....</b>	<b>67</b>	Mode classement par date.....	<b> 10</b>
Enregistrement de vidéos.....	67	Modification des images (images fixes) .....	<b> 11</b>
Fonctions réglables à l'aide de la commande <b>MENU</b> (menu vidéo).....	70	Avant de modifier des images .....	<b> 11</b>
Visualisation de vidéos .....	71	Effets rapides : modification de la teinte ou de l'ambiance .....	<b> 12</b>



Retouche rapide : amélioration du contraste et de la saturation .....	👁️👁️13	Effets rapides .....	👁️👁️41
D-Lighting : amélioration de la luminosité et du contraste .....	👁️👁️13	<b>Le menu portrait optimisé</b> .....	👁️👁️42
Correction des yeux rouges : correction des yeux rouges lors de la prise de vue avec le flash.....	👁️👁️14	Maquillage .....	👁️👁️42
Retouche glamour : amélioration des visages humains .....	👁️👁️15	Détecteur de sourire .....	👁️👁️43
Mini-photo : réduction de la taille d'une image.....	👁️👁️17	Sélect. yeux ouverts .....	👁️👁️44
Recadrage : création d'une copie recadrée .....	👁️👁️18	<b>Le menu visualisation</b> .....	👁️👁️45
<b>Connexion de l'appareil photo à un téléviseur (visualisation sur un téléviseur)</b> .....	👁️👁️19	Commande d'impression (création d'une commande d'impression DPOF) .....	👁️👁️45
<b>Connexion de l'appareil photo à une imprimante (impression directe)</b> .....	👁️👁️20	Diaporama .....	👁️👁️49
Connexion de l'appareil photo à une imprimante .....	👁️👁️21	Protéger.....	👁️👁️50
Impression des images une à une.....	👁️👁️23	Rotation image .....	👁️👁️52
Impression de plusieurs images .....	👁️👁️25	Annotation vocale .....	👁️👁️53
<b>Le menu prise de vue (pour le mode 📷 (auto))</b> .....	👁️👁️28	Copier (copie entre la mémoire interne et la carte mémoire) .....	👁️👁️54
Taille d'image (taille et qualité d'image) .....	👁️👁️28	<b>Le menu vidéo</b> .....	👁️👁️56
Balance des blancs (réglage de la teinte) .....	👁️👁️30	Options vidéo .....	👁️👁️56
Prise de vue en rafale.....	👁️👁️33	Mode autofocus.....	👁️👁️57
Sensibilité.....	👁️👁️35	VR vidéo.....	👁️👁️58
Options couleur .....	👁️👁️36	Réduction bruit du vent.....	👁️👁️58
Mode de zones AF.....	👁️👁️37	<b>Le menu configuration</b> .....	👁️👁️59
Mode autofocus.....	👁️👁️41	Écran d'accueil .....	👁️👁️59
		Fuseau horaire et date .....	👁️👁️60
		Réglages du moniteur.....	👁️👁️62
		Imprimer la date (Impression de la date et de l'heure) .....	👁️👁️64
		VR photo .....	👁️👁️65
		Détection mouvement.....	👁️👁️66
		Assistance AF .....	👁️👁️67
		Zoom numérique.....	👁️👁️67
		Réglages du son.....	👁️👁️68
		Extinction auto.....	👁️👁️68
		Formater la mémoire/Formatage de la carte .....	👁️👁️69

Langue/Language .....		70
Sortie vidéo .....		70
Charge par ordinateur .....		71
Défect. yeux fermés .....		72
Transfert Eye-Fi .....		73
Réinitialisation .....		74
Version firmware .....		74
<b>Messages d'erreur</b> .....		<b>75</b>
<b>Noms de fichiers</b> .....		<b>79</b>
<b>Accessoires optionnels</b> .....		<b>80</b>

---

<b>Notes techniques et index</b> .....		<b>1</b>
<b>Entretien du produit</b> .....		<b>2</b>
L'appareil photo .....		2
L'accumulateur .....		4
Adaptateur de charge .....		5
Cartes mémoire .....		5
<b>Nettoyage et stockage</b> .....		<b>6</b>
Nettoyage .....		6
Stockage .....		6
<b>Dépannage</b> .....		<b>7</b>
<b>Fiche technique</b> .....		<b>16</b>
Cartes mémoire approuvées .....		20
<b>Index</b> .....		<b>22</b>

# Descriptif de l'appareil photo

## Boîtier de l'appareil photo

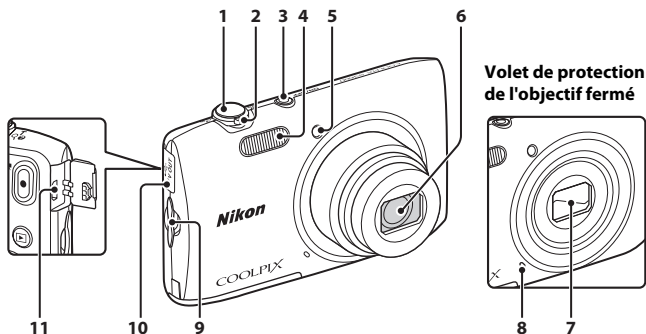

<b>1</b>	Déclencheur.....	26
<b>2</b>	Commande de zoom.....	25
	<b>W</b> : grand-angle.....	25
	<b>T</b> : téléobjectif.....	25
	: visualisation par planche d'images.....	64
	: fonction loupe.....	63
	: aide.....	33
<b>3</b>	Commutateur marche-arrêt/témoin de mise sous tension.....	20
<b>4</b>	Flash.....	45

<b>5</b>	Témoin du retardateur.....	48
	Illuminateur d'assistance AF.....	74
<b>6</b>	Objectif	
<b>7</b>	Volet de protection de l'objectif.....	2
<b>8</b>	Microphone intégré.....	53
<b>9</b>	Ciellet pour dragonne de l'appareil photo.....	3
<b>10</b>	Volet des connecteurs.....	75
<b>11</b>	Connecteur de sortie USB/audio/vidéo.....	75

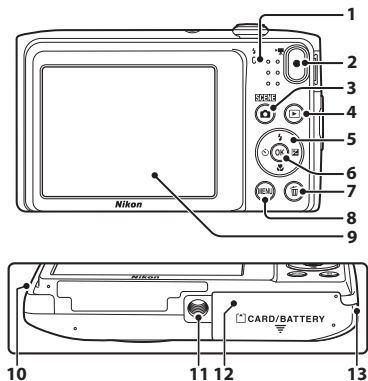

<b>1</b>	Témoïn de charge.....13	<b>8</b>	Commande <b>MENU</b> .....4, 53, 65, 70, 73
	Témoïn du flash.....45	<b>9</b>	Moniteur ..... 6
<b>2</b>	Commande  (enregistrement vidéo).....67	<b>10</b>	Haut-parleur
<b>3</b>	Commande  (mode de prise de vue).....22, 33, 38, 40, 42	<b>11</b>	Filetage pour fixation sur trépied..... 18
<b>4</b>	Commande  (visualisation) .....28	<b>12</b>	Volet du logement pour accumulateur/ carte mémoire.....10, 14
<b>5</b>	Sélecteur multidirectionnel	<b>13</b>	Volet des connecteurs d'alimentation (pour le raccordement d'un adaptateur secteur en option)..... 80
<b>6</b>	Commande  (appliquer sélection)		
<b>7</b>	Commande  (effacer) .....30, 72,  54		

## Fixation de la dragonne de l'appareil photo

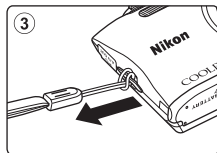
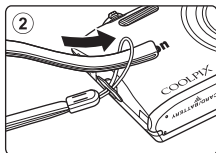
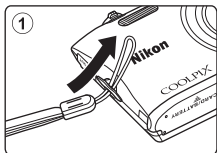

# Utilisation des menus (commande MENU)

Utilisez le sélecteur multidirectionnel et la commande **OK** pour parcourir les menus.

## 1 Appuyez sur la commande MENU.

- Le menu s'affiche.

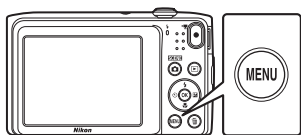

## 2 Appuyez sur la commande ◀ du sélecteur multidirectionnel.

- L'icône de menu actuelle s'affiche en jaune.

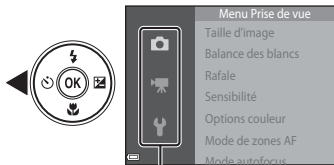

icônes de menu

## 3 Sélectionnez l'icône de menu souhaitée.

- Le menu est modifié.

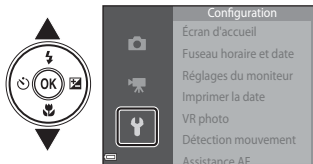

## 4 Appuyez sur la commande **OK**.

- Les options de menu peuvent à présent être sélectionnées.



## 5 Sélectionnez une option de menu.



## 6 Appuyez sur la commande **OK**.

- Les réglages de l'option sélectionnée s'affichent.



## 7 Sélectionnez un réglage.





## 8 Appuyez sur la commande **OK**.

- Le réglage sélectionné est appliqué.
- Lorsque vous avez terminé d'utiliser le menu, appuyez sur la commande **MENU**.



### Définition des options de menu

- Selon le mode de prise de vue actuel ou l'état de l'appareil photo, certaines options de menu ne peuvent pas être définies. Les options non disponibles sont affichées en gris et ne peuvent pas être sélectionnées.
- Lorsqu'un menu est affiché, vous pouvez passer en mode de prise de vue en appuyant sur le déclencheur, sur la commande  (mode de prise de vue) ou sur la commande  (enregistrement vidéo).

# Le moniteur







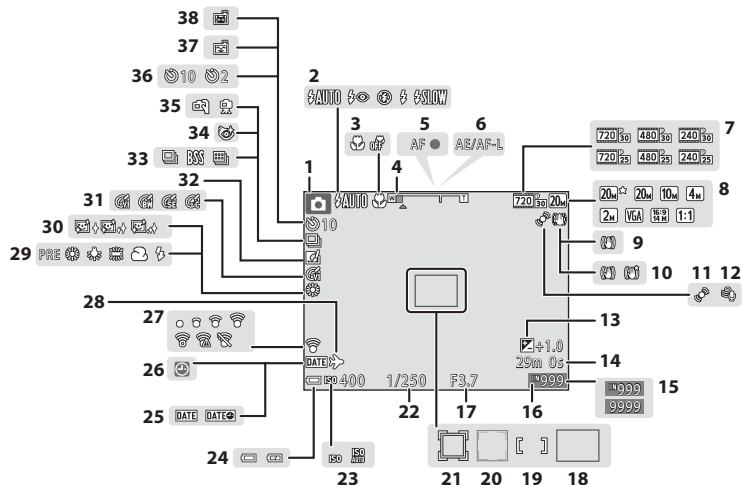



Les informations affichées sur le moniteur lors de la prise de vue et de la visualisation varient selon les paramètres de l'appareil photo et l'état de fonctionnement.













Par défaut, les informations s'affichent lorsque vous allumez et utilisez l'appareil photo, puis disparaissent après quelques secondes (si **Infos photos** est réglé sur **Infos auto** dans **Réglages du moniteur** (📖73)).

## Mode de prise de vue





<b>1</b>	Mode de prise de vue .....	22, 33, 38, 40, 42
<b>2</b>	Mode de flash.....	45
<b>3</b>	Mode macro .....	49
<b>4</b>	Indicateur de zoom.....	25, 49
<b>5</b>	Indicateur de mise au point.....	26
<b>6</b>	Indicateur AE/AF-L.....	 24
<b>7</b>	Options vidéo.....	70,  56
<b>8</b>	Taille d'image.....	54,  28
<b>9</b>	Icône VR photo .....	73,  65
<b>10</b>	Icône VR vidéo.....	70,  58
<b>11</b>	Icône Détection mouvement.....	73,  66
<b>12</b>	Réduction bruit du vent.....	70,  58
<b>13</b>	Valeur de correction d'exposition.....	50
<b>14</b>	Durée de la vidéo.....	67
<b>15</b>	Nombre de vues restantes (images fixes) .....	20,  29
<b>16</b>	Indicateur de mémoire interne .....	20
<b>17</b>	Ouverture.....	27
<b>18</b>	Zone de mise au point (AF sur le sujet principal).....	60,  39
<b>19</b>	Zone de mise au point (manuelle ou centre) .....	 38
<b>20</b>	Zone de mise au point (détection des visages, détection des animaux domestiques).....	37, 40, 58,  37

<b>21</b>	Zone de mise au point (suivi du sujet) .....	 38
<b>22</b>	Vitesse d'obturation.....	27
<b>23</b>	Sensibilité .....	54,  35
<b>24</b>	Indicateur du niveau de charge de l'accumulateur.....	20
<b>25</b>	Imprimer la date.....	73,  64
<b>26</b>	Indicateur « Date non programmée ».....	16
<b>27</b>	Indicateur de communication Eye-Fi .....	74,  73
<b>28</b>	Destination .....	 60
<b>29</b>	Mode Balance des blancs.....	54,  30
<b>30</b>	Maquillage .....	55,  42
<b>31</b>	Options couleur.....	54,  36
<b>32</b>	Icône Effets rapides .....	43, 54,  41
<b>33</b>	Mode de prise de vue en rafale.....	54,  33
<b>34</b>	Sélect. yeux ouverts .....	55,  44
<b>35</b>	À main levée/trépied .....	34
<b>36</b>	Indicateur de retardateur .....	47
<b>37</b>	Détecteur de sourire.....	55,  43
<b>38</b>	Déclenchement auto.....	37, 47

# Mode de visualisation

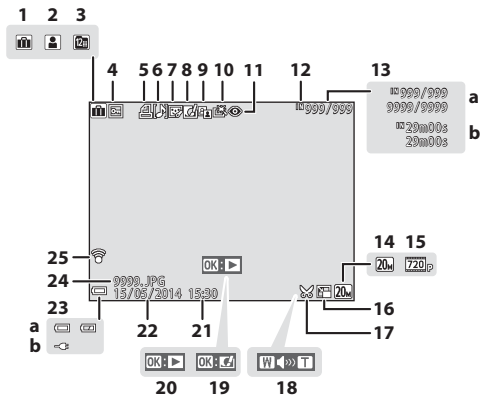

Descriptif de l'appareil photo

<b>1</b>	Icône d'album en mode images favorites .....	5	
<b>2</b>	Icône Catégorie en mode tri automatique .....	9	
<b>3</b>	Icône Classement par date.....	10	
<b>4</b>	Icône Protéger.....	65, 50	
<b>5</b>	Icône Commande d'impression.....	65, 45	
<b>6</b>	Icône Annotation vocale.....	65, 53	
<b>7</b>	Icône Retouche glamour.....	65, 15	
<b>8</b>	Icône Effets rapides.....	29, 12	
<b>9</b>	Icône D-Lighting.....	65, 13	
<b>10</b>	Icône Retouche rapide.....	65, 13	
<b>11</b>	Icône Correction des yeux rouges .....	65, 14	
<b>12</b>	Indicateur de mémoire interne		
<b>13</b>	<b>a</b> Numéro de la vue actuelle/ nombre total de vues <b>b</b> Durée de la vidéo		
<b>14</b>	Taille d'image.....	54, 28	
<b>15</b>	Options vidéo.....	70, 56	
<b>16</b>	Icône Mini-photo.....	65, 17	
<b>17</b>	Icône Recadrer.....	63, 18	
<b>18</b>	Indicateur de volume.....	71	
<b>19</b>	Guide Effets rapides		
<b>20</b>	Repère de lecture d'une vidéo		
<b>21</b>	Heure d'enregistrement		
<b>22</b>	Date d'enregistrement		
<b>23</b>	<b>a</b> Indicateur du niveau de charge de l'accumulateur..... <b>b</b> Indicateur de connexion de l'adaptateur de charge	20	
<b>24</b>	Numéro et type de fichier.....	79	
<b>25</b>	Indicateur de communication Eye-Fi .....	74, 73	

# Principes de base de la prise de vue et de la visualisation

## Préparation 1 Insertion de l'accumulateur

- 1** Ouvrez le volet du logement pour accumulateur/carte mémoire.

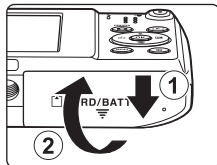

- 2** Insérez l'accumulateur.

- Poussez le loquet orange de l'accumulateur dans la direction indiquée par la flèche (1) afin d'insérer à fond l'accumulateur (2).
- L'accumulateur se verrouille en position quand il est inséré correctement.

Loquet de l'accumulateur

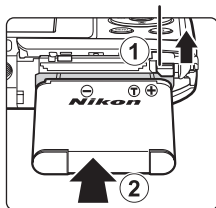

- ✓** **Veillez à insérer l'accumulateur dans le bons sens**  
*Vous risquez d'endommager l'appareil photo si vous insérez l'accumulateur à l'envers.*



- 3** Refermez le volet du logement pour accumulateur/carte mémoire.

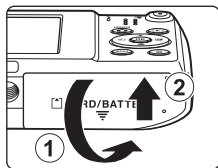

### Retrait de l'accumulateur

Mettez l'appareil photo hors tension et assurez-vous que le témoin de mise sous tension et le moniteur sont éteints, puis ouvrez le volet du logement pour accumulateur/carte mémoire. Déplacez le loquet orange de l'accumulateur dans la direction indiquée par la flèche (1) pour éjecter l'accumulateur (2).

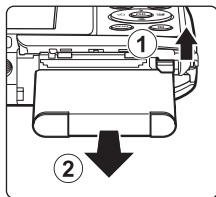

### Mise en garde relative aux températures élevées

L'appareil photo, l'accumulateur et la carte mémoire peuvent être brûlants juste après l'utilisation de l'appareil photo.

# Préparation 2 Charge de l'accumulateur

## 1 Préparez l'adaptateur de charge fourni.

- Si un adaptateur de prise secteur\* est fourni avec votre appareil photo, fixez-le à la fiche de l'adaptateur de charge. Veillez à ce que l'adaptateur de prise secteur soit inséré à fond. Une fois les deux adaptateurs fixés, n'essayez pas de retirer l'adaptateur de prise secteur de force afin de ne pas endommager le produit.

\* La forme de l'adaptateur de prise secteur varie selon le pays ou la région d'achat de l'appareil photo. Cette étape peut être ignorée si l'adaptateur de prise secteur est en permanence solidaire de l'adaptateur de charge.

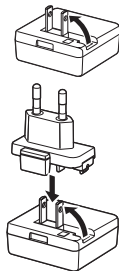

## 2 Vérifiez que l'accumulateur est inséré dans l'appareil photo, puis connectez ce dernier à l'adaptateur de charge en suivant l'ordre de ① à ③.

- Laissez l'appareil photo hors tension.
- Veillez à ce que les fiches soient correctement orientées. N'insérez pas et ne retirez pas les fiches en les inclinant pour les connecter ou les déconnecter.

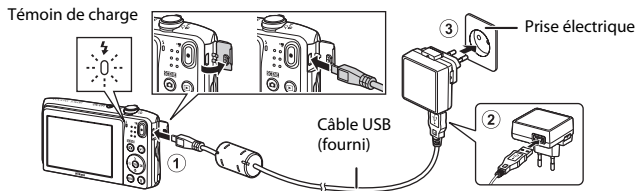



- Le témoin de charge clignote lentement en vert pour indiquer que l'accumulateur est en train d'être chargé.
- La prise de vue n'est pas disponible pendant que l'appareil photo est raccordé à l'adaptateur de charge.

Témoin de charge	Description
Clignote lentement (vert)	L'accumulateur se recharge.
Désactivé	La charge est terminée lorsque le témoin de charge cesse de clignoter en vert et s'éteint. Environ 2 heures et 50 minutes sont nécessaires pour recharger un accumulateur qui est complètement déchargé.
Clignote rapidement (vert)	<ul style="list-style-type: none"> <li>La température ambiante ne convient pas pour la recharge. Rechargez l'accumulateur à l'intérieur à une température ambiante comprise entre 5 °C et 35 °C.</li> <li>Le câble USB ou l'adaptateur de charge est mal raccordé ou l'accumulateur présente un problème. Débranchez le câble USB ou l'adaptateur de charge, puis raccordez-le correctement, ou remplacez l'accumulateur.</li> </ul>

### 3 Débranchez l'adaptateur de charge de la prise électrique, puis débranchez le câble USB.

#### Charge à l'aide d'un ordinateur ou d'un chargeur d'accumulateur

- Vous pouvez aussi recharger l'accumulateur en raccordant l'appareil photo à un ordinateur (74, 71).
- Vous pouvez utiliser le chargeur d'accumulateur MH-66 (disponible séparément ; 80) pour recharger l'accumulateur indépendamment de l'appareil photo.

## Préparation 3 Insertion d'une carte mémoire

- 1 Éteignez l'appareil photo et ouvrez le volet du logement pour accumulateur/carte mémoire.

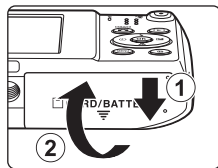

- 2 Insérez la carte mémoire.

- Faites glisser la carte mémoire jusqu'à ce qu'elle se verrouille en émettant un déclic.

Logement pour carte mémoire

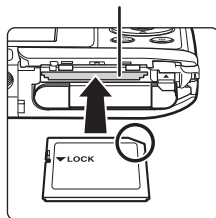

- Veillez à insérer la carte mémoire dans le bons sens**  
*L'insertion de la carte mémoire à l'envers risque d'endommager l'appareil photo et la carte elle-même.*



- 3 Refermez le volet du logement pour accumulateur/carte mémoire.



## ✓ **Formatage d'une carte mémoire**

Lorsque vous insérez pour la première fois une carte mémoire précédemment utilisée dans un autre appareil, veillez à la formater à l'aide de cet appareil photo. Insérez la carte mémoire dans l'appareil photo, appuyez sur la commande **MENU** et sélectionnez **Formatage de la carte** dans le menu configuration.

## **Retrait de la carte mémoire**

Mettez l'appareil photo hors tension et assurez-vous que le témoin de mise sous tension et le moniteur sont éteints, puis ouvrez le volet du logement pour accumulateur/carte mémoire. Poussez délicatement la carte mémoire dans l'appareil photo (①) afin de l'éjecter partiellement (②).

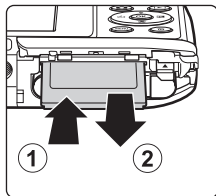

## ✓ **Mise en garde relative aux températures élevées**

L'appareil photo, l'accumulateur et la carte mémoire peuvent être brûlants juste après l'utilisation de l'appareil photo.

## **Mémoire interne et cartes mémoire**

Les données de l'appareil photo, notamment les images et les vidéos, peuvent être enregistrées dans sa mémoire interne ou sur une carte mémoire. Si vous souhaitez utiliser la mémoire interne de l'appareil photo, retirez d'abord la carte mémoire.

## Préparation 4 Réglage de la langue, de la date et de l'heure

Lors de la mise sous tension initiale de l'appareil photo, l'écran de sélection de la langue ainsi que l'écran de réglage de la date et de l'heure de l'horloge s'affichent.

- Si vous quittez sans régler la date et l'heure,  clignote lorsque l'écran de prise de vue est affiché.

- 1 Appuyez sur le commutateur marche-arrêt pour mettre l'appareil photo sous tension.

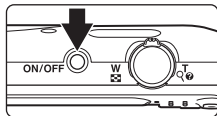

- 2 Sélectionnez la langue souhaitée à l'aide de la commande ▲▼ du sélecteur multidirectionnel, puis appuyez sur la commande .



- 3 Sélectionnez **Oui** et appuyez sur la commande .

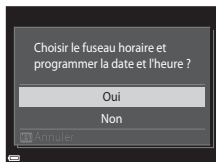

#### 4 Sélectionnez le fuseau horaire de votre domicile et appuyez sur la commande **OK**.

- Pour activer la fonction d'heure d'été, appuyez sur ▲. Lorsque l'heure d'été est activée, l'icône ☀️ s'affiche au-dessus de la carte. Pour désactiver l'heure d'été, appuyez sur ▼.

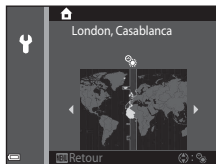

#### 5 Sélectionnez le format de date et appuyez sur la commande **OK**.

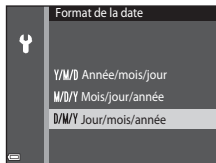

#### 6 Réglez la date et l'heure et appuyez sur la commande **OK**.

- Sélection d'un champ : appuyez sur ◀▶ (passe de **J, M, A**, heure à minute).
- Modifiez la date et l'heure. Appuyez sur ▲▼.
- Confirmation des réglages : sélectionnez le champ des minutes et appuyez sur la commande **OK**.

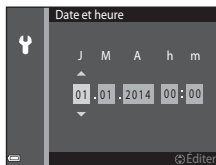



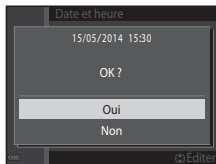

#### 7 Sélectionnez **Oui** et appuyez sur la commande **OK**.

- Une fois les réglages terminés, l'objectif se déploie et l'appareil photo passe en mode de prise de vue.





## Modification du réglage de la langue ou de la date et de l'heure

- Vous pouvez modifier ces réglages à l'aide de **Langue/Language** et **Fuseau horaire et date** dans le menu configuration 73).
- Vous pouvez activer ou désactiver l'heure d'été dans le menu configuration  en sélectionnant **Fuseau horaire et date**, puis **Fuseau horaire**. Sur le sélecteur multidirectionnel, appuyez sur , puis sur  pour activer l'heure d'été et avancer l'horloge d'une heure, ou appuyez sur  pour désactiver l'heure d'été et reculer l'horloge d'une heure.





## L'accumulateur de l'horloge

- L'horloge de l'appareil photo est alimentée par un accumulateur de secours intégré. L'accumulateur de secours se recharge lorsque l'accumulateur principal est inséré dans l'appareil photo ou que ce dernier est raccordé à un adaptateur secteur optionnel. Après une charge de dix heures environ, il permet à l'horloge de fonctionner pendant plusieurs jours.
- Si l'accumulateur de secours de l'appareil photo est déchargé, l'écran de réglage de la date et de l'heure s'affiche lors de la mise sous tension de l'appareil photo. Réglez à nouveau la date et l'heure. Reportez-vous à l'étape 3 (16) de « Préparation 4 Réglage de la langue, de la date et de l'heure » pour obtenir de plus amples informations.



## Impression de la date de prise de vue sur les images

- Vous pouvez imprimer définitivement la date de prise de vue sur les images lors de leur capture en définissant **Imprimer la date** dans le menu configuration (73).
- Vous pouvez utiliser le logiciel ViewNX 2 (77) pour imprimer la date de prise de vue sur les photos prises sans l'option **Imprimer la date**.



A series of ten horizontal dashed lines spanning the width of the page, intended for handwriting practice.

# Étape 1 Mise sous tension de l'appareil photo

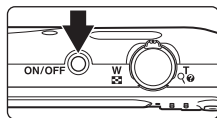

## 1 Appuyez sur le commutateur marche-arrêt.

- Le moniteur s'allume.
- Appuyez à nouveau sur le commutateur marche-arrêt pour mettre l'appareil photo hors tension.



## 2 Vérifiez l'indicateur de niveau de charge de l'accumulateur et le nombre de vues restantes.

### Indicateur du niveau de charge de l'accumulateur

Affichage	Description
	Le niveau de charge de l'accumulateur est élevé.
	Le niveau de charge de l'accumulateur est faible.
 L'accum/pile est déchargé(e).	L'appareil ne peut prendre aucune photo. Rechargez l'accumulateur.

### Nombre de vues restantes



Indicateur du niveau de charge de l'accumulateur

### Nombre de vues restantes



Le nombre de photos pouvant être prises s'affiche.

- Si aucune carte mémoire n'est insérée dans l'appareil photo,  s'affiche et les images sont enregistrées dans la mémoire interne.

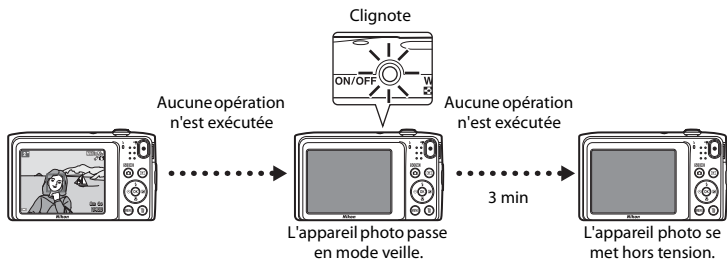

## Fonction Extinction auto





- Le délai de mise en veille de l'appareil photo est d'une minute environ. Vous pouvez modifier ce délai à l'aide du réglage **Extinction auto** du menu configuration (📖73).
- Lorsque l'appareil photo est en mode veille, le moniteur se remet sous tension si vous effectuez l'une des opérations suivantes :
  - Appui sur le commutateur marche-arrêt, le déclencheur, la commande  (mode de prise de vue), la commande  (visualisation) ou la commande  (enregistrement vidéo).

## Étape 2 Sélection d'un mode de prise de vue

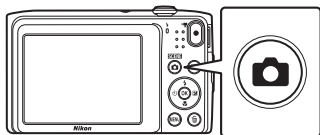
1 Appuyez sur la commande .







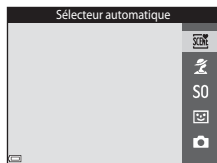



2 Sélectionnez un mode de prise de vue à l'aide de la commande ▲▼ du sélecteur multidirectionnel, puis appuyez sur la commande .

- Le mode  (sélecteur automatique) est utilisé dans cet exemple.
- Le réglage du mode de prise de vue est enregistré même après la mise hors tension de l'appareil photo.





## Modes de prise de vue disponibles

	<b>Sélecteur automatique</b>	 32
	L'appareil photo sélectionne automatiquement le mode scène optimal lorsque vous cadrez une image, ce qui facilite encore la prise de vue à l'aide de réglages adaptés à la scène.	
	<b>Scène</b>	 33
	Les réglages de l'appareil sont optimisés en fonction de la scène choisie.	
<b>S0</b>	<b>Effets spéciaux</b>	 38
	Il est possible d'appliquer des effets aux images lors de la prise de vue.	
	<b>Portrait optimisé</b>	 40
	Lorsque l'appareil photo détecte un visage souriant, il prend automatiquement une image, sans que vous deviez appuyer sur le déclencheur (détecteur de sourire). Vous pouvez également utiliser l'option Maquillage pour adoucir les tons chair des visages humains.	
	<b>Mode auto</b>	 42
	Utilisé pour la prise de vue générale. Il est possible de modifier les réglages en fonction des conditions de prise de vue et du type de photo que vous souhaitez prendre.	

## Étape 3 Cadrage d'une photo

### 1 Tenez fermement l'appareil photo.

- Veillez à ne pas mettre les doigts et d'autres objets sur l'objectif, le flash, l'illuminateur d'assistance AF, le microphone et le haut-parleur.
- Lorsque vous prenez des photos en cadrage portrait (« vertical »), tournez l'appareil photo de manière à ce que le flash se trouve au-dessus de l'objectif.

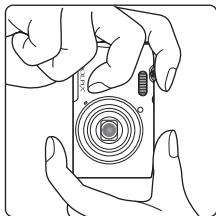
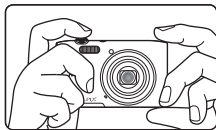

### 2 Cadrez la photo.

- Lorsque l'appareil photo détermine automatiquement le mode scène, l'icône de mode de prise de vue change (📖32).

icône de mode de prise de vue



### ☑ Remarques concernant le mode (Sélecteur automatique)

- Selon les conditions de prise de vue, il se peut que l'appareil photo ne sélectionne pas le mode scène souhaité. Dans ce cas, sélectionnez un autre mode de prise de vue (📖33, 38, 40, 42).
- Lorsque le zoom numérique est activé, le mode scène bascule vers .

## Si vous utilisez un trépied

- Il est recommandé d'utiliser un trépied pour stabiliser l'appareil photo dans les situations suivantes :
  - Lors de la prise de vue sous une faible luminosité
  - Lorsque le mode flash (📖46) est réglé sur 📷 (désactivé) lors de la prise de vue
  - Lors de l'utilisation du téléobjectif
- Lorsque vous utilisez un trépied pour stabiliser l'appareil photo pendant la prise de vue, réglez **VR photo** sur **Désactivée** dans le menu configuration (📖73) pour éviter des erreurs potentielles inhérentes à cette fonction.

## Utilisation du zoom

Quand vous déplacez la commande de zoom, la position du zoom change.

- Pour effectuer un zoom avant plus rapproché du sujet : déplacez la commande vers la position **T** (téléobjectif).
- Pour effectuer un zoom arrière et afficher une zone plus étendue : déplacez la commande vers la position **W** (grand-angle).

Lorsque vous mettez l'appareil photo sous tension, le zoom se déplace jusqu'à la position grand-angle maximale.

- L'indicateur de zoom apparaît en haut du moniteur dès que vous déplacez la commande de zoom.
- Vous pouvez activer le zoom numérique, qui vous permet d'agrandir davantage le sujet jusqu'à environ 4x le facteur de zoom optique maximal, en déplaçant et en maintenant la commande de zoom sur la position **T** lorsque l'appareil photo est à la focale optique maximale.

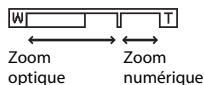
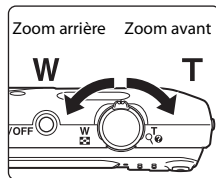

## Remarques concernant le zoom numérique

L'indicateur de zoom vire au bleu lorsque le zoom numérique est activé et il vire au jaune lorsque vous accentuez davantage encore le grossissement.

- L'indicateur de zoom est bleu : l'utilisation du zoom dynamique fin entraîne une diminution de la qualité de l'image qui n'est pas perceptible.
- L'indicateur de zoom est jaune : la diminution de la qualité de l'image est perceptible.
- L'indicateur brille en bleu sur une plage plus étendue lorsque l'image est de taille plus réduite.
- Il est possible que l'indicateur de zoom ne vire pas au bleu lorsque vous utilisez certains réglages de prise de vue en continu.

## Étape 4 Mise au point et prise de vue

### 1 Appuyez sur le déclencheur à mi-course.

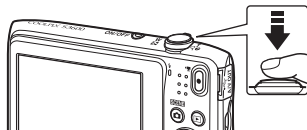

- Lorsque la mise au point est effectuée sur le sujet, la zone de mise au point brille en vert (plusieurs zones de mise au point peuvent briller en vert).
- En cas d'utilisation du zoom numérique, l'appareil photo effectue la mise au point sur le centre de la vue et la zone de mise au point ne s'affiche pas. Lorsque l'appareil photo a effectué la mise au point, l'indicateur de mise au point (☰) brille en vert.
- Si la zone de mise au point ou l'indicateur de mise au point clignote, cela signale que la mise au point n'est pas nette sur l'appareil photo. Modifiez la composition et essayez à nouveau d'appuyer sur le déclencheur à mi-course.



### 2 Sans lever le doigt, appuyez sur le déclencheur jusqu'en fin de course.



## Le déclencheur

<p>Appuyer à mi-course</p>		<p>Pour régler la mise au point et l'exposition (vitesse d'obturation et ouverture), sollicitez légèrement le déclencheur jusqu'à ce que vous sentiez une légère résistance. La mise au point et l'exposition restent mémorisées aussi longtemps que le déclencheur est enfoncé à mi-course.</p>
<p>Appuyer jusqu'en fin de course</p>		<p>Appuyez sur le déclencheur jusqu'en fin de course pour le déclencher et prendre une image. Ne forcez pas lorsque vous appuyez sur le déclencheur, car vous risquez de bouger et de prendre des photos floues. Appuyez délicatement sur le déclencheur.</p>

### Remarques concernant l'enregistrement des images et des vidéos

L'indicateur du nombre de vues restantes ou l'indicateur de durée maximale de la vidéo clignote pendant l'enregistrement des images ou d'une vidéo. **N'ouvrez pas le volet du logement pour accumulateur/ carte mémoire ou ne retirez pas l'accumulateur ou la carte mémoire** alors qu'un indicateur clignote. Cela pourrait provoquer la perte de données, ou encore endommager l'appareil photo ou la carte mémoire.

## Étape 5 Visualisation d'images

### 1 Appuyez sur la commande

 (visualisation).

- Si vous maintenez la commande  (visualisation) enfoncée quand l'appareil photo est éteint, il se met sous tension en mode de visualisation.

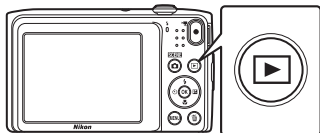

### 2 Utilisez le sélecteur multidirectionnel pour sélectionner une image à afficher.

- Maintenez la commande  enfoncée pour faire défiler les images rapidement.

Affichage de l'image précédente





Affichage de l'image suivante

- Pour revenir au mode de prise de vue, appuyez sur la commande  ou sur le déclencheur.



## La fonction Effets rapides

- Si **OK** :  est affiché en mode de visualisation plein écran, vous pouvez appuyer sur la commande **OK** pour appliquer un effet à l'image.
- Lorsque l'écran de sélection d'un effet est affiché, appuyez sur **▲▼◀▶** sur le sélecteur multidirectionnel pour sélectionner un effet, appuyez sur la commande **OK**, puis sélectionnez **Oui** dans la boîte de dialogue de confirmation et appuyez sur la commande **OK** pour enregistrer l'image sous la forme d'un fichier distinct.  
Reportez-vous à la section « Effets rapides : modification de la teinte ou de l'ambiance » ( 12) pour obtenir de plus amples informations.



## Étape 6 Effacement d'images

- 1 Appuyez sur la commande  pour effacer l'image actuellement affichée sur le moniteur.

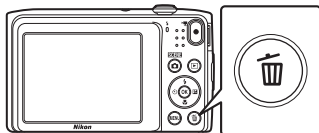

- 2 Sélectionnez la méthode d'effacement souhaitée à l'aide de la commande ▲▼ du sélecteur multidirectionnel, puis appuyez sur la commande .

- Pour quitter sans effacer d'image, appuyez sur la commande MENU.

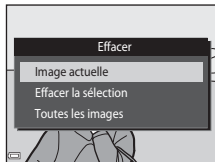

- 3 Sélectionnez **Oui** et appuyez sur la commande .

- Les images effacées ne peuvent pas être récupérées.
- Pour annuler, sélectionnez **Non** et appuyez sur la commande .

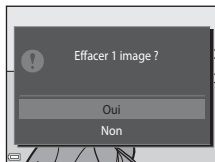



## Utilisation de l'écran Effacer la sélection

**1** Appuyez sur la commande ◀▶ du sélecteur multidirectionnel afin de choisir une image à effacer, puis appuyez sur ▲ pour afficher 🗑️.

- Pour annuler la sélection, appuyez sur ▼ afin de supprimer 🗑️.
- Déplacez la commande de zoom (📖) vers T (🔍) pour basculer en visualisation plein écran ou vers W (📄) pour basculer en visualisation par planche d'imagettes.

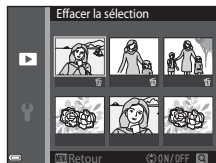

**2** Ajoutez 🗑️ à toutes les images que vous souhaitez effacer, puis appuyez sur la commande OK pour confirmer la sélection.

- Une boîte de dialogue de confirmation s'affiche. Suivez les instructions à l'écran pour terminer la procédure.

### Effacement de la dernière photo réalisée en mode de prise de vue

En mode de prise de vue, appuyez sur la commande 🗑️ pour effacer la dernière image enregistrée.











# Fonctions de prise de vue

## Mode (Sélecteur automatique)



L'appareil photo sélectionne automatiquement le mode scène optimal lorsque vous cadrez une image, ce qui facilite encore la prise de vue à l'aide de réglages adaptés à la scène.

Passer en mode de prise de vue → commande  (mode de prise de vue) → mode  (sélecteur automatique) → commande 

Lorsque l'appareil photo sélectionne un mode scène, l'icône du mode de prise de vue affichée dans l'écran de prise de vue est remplacée par celle du mode scène actuellement activé.



	Portrait (pour prendre des portraits en gros plan d'une ou deux personnes)
	Portrait (pour prendre des portraits de trois personnes ou plus, ou encore des photos dont un vaste arrière-plan occupe le cadre)
	Paysage
	Portrait de nuit (pour prendre des portraits en gros plan d'une ou deux personnes)
	Portrait de nuit (pour prendre des portraits de trois personnes ou plus, ou encore des photos dont un vaste arrière-plan occupe le cadre)
	Paysage de nuit
	Gros plan
	Contre-jour (pour prendre des images de sujets autres que des personnes)
	Contre-jour (pour prendre des portraits)
	Autres scènes

## Fonctions disponibles en mode (Sélecteur automatique)





























- Mode de flash (45)
- Retardateur (47)
- Correction d'exposition (50)

# Mode scène (types de prise de vue adaptés aux scènes)

Quand une scène est sélectionnée, les réglages de l'appareil photo sont optimisés automatiquement pour la scène sélectionnée.

Passer en mode de prise de vue → commande  (mode de prise de vue) →  (deuxième icône en partant du haut\*) →  → sélectionner une scène → commande 

\* L'icône de la dernière scène sélectionnée s'affiche.

 Portrait (réglage par défaut)	 Paysage <sup>1</sup>	 Sport <sup>2</sup> (  34)	 Portrait de nuit <sup>3</sup>
 Fête/intérieur <sup>2</sup> (  34)	 Plage <sup>2</sup>	 Neige <sup>2</sup>	 Coucher de soleil <sup>2,3</sup>
 Aurore/crépuscule <sup>1,3</sup>	 Paysage de nuit <sup>1,3</sup> (  34)	 Gros plan (  35)	 Aliments (  35)
 Musée <sup>2</sup> (  35)	 Feux d'artifice <sup>1,3</sup> (  35)	 Reproduction N&B <sup>2</sup> (  35)	 Contre-jour <sup>2</sup> (  36)
 Panoramique assisté (  36)	 Animaux domestiques (  37)		



<sup>1</sup> La mise au point reste mémorisée sur l'infini.

<sup>2</sup> L'appareil photo effectue la mise au point sur la zone située au centre de la vue.

<sup>3</sup> Nous vous recommandons d'utiliser un trépied, car la vitesse d'obturation est lente. Si vous utilisez un trépied pour stabiliser l'appareil photo lors de la prise de vue, réglez **VR photo** sur **Désactivée** dans le menu configuration (73).

## Affichage d'une description de chaque mode scène (affichage de l'aide)

Sélectionnez une scène et déplacez la commande de zoom (1) vers

**T** () pour afficher une description de cette scène. Pour revenir à l'écran initial, déplacez à nouveau la commande de zoom vers **T** ()

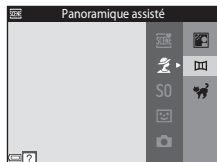

## Conseils et remarques

### Sport

- Lorsque vous maintenez le déclencheur enfoncé jusqu'en fin de course, l'appareil photo prend jusqu'à 6 photos en rafale à une cadence d'environ 1,1 vps (lorsque la taille d'image est réglée sur **20M**).
- La cadence de prise de vue en rafale peut varier en fonction du paramètre de taille d'image en cours, de la carte mémoire utilisée ou des conditions de prise de vue.
- La mise au point, l'exposition et la teinte sont fixées aux valeurs déterminées pour la première image de chaque série.







### Fête/intérieur

- Pour éviter les effets de bougé d'appareil, tenez l'appareil photo immobile. Si vous utilisez un trépied pour stabiliser l'appareil photo lors de la prise de vue, réglez **VR photo** sur **Désactivée** dans le menu configuration (📖73).









### Paysage de nuit

- Dans l'écran qui s'affiche après la sélection de **Paysage de nuit**, sélectionnez **À main levée** ou **Trépied**.
- **À main levée** (réglage par défaut) : sélectionnez cette option pour obtenir des photos présentant moins de flou et de bruit, même si vous tenez l'appareil photo à main levée.
- **Trépied** : sélectionnez cette option lorsque vous utilisez un trépied ou un autre moyen de stabilisation de l'appareil photo lors de la prise de vue.
  - La réduction de vibration est désactivée même si **VR photo** (📖73) est réglé sur **Activée** dans le menu configuration.

## Gros plan

- Le mode macro () est activé et l'appareil photo effectue automatiquement un zoom jusqu'à la position de mise au point la plus proche.
- Vous pouvez déplacer la zone de mise au point. Appuyez sur la commande , déplacez la zone de mise au point à l'aide de     sur le sélecteur multidirectionnel, puis appuyez sur la commande  pour appliquer le réglage.

## Aliments

- Le mode macro () est activé et l'appareil photo effectue automatiquement un zoom jusqu'à la position de mise au point la plus proche.
- Vous pouvez régler la teinte à l'aide de   sur le sélecteur multidirectionnel. Le réglage de la teinte reste enregistré dans la mémoire de l'appareil photo, même après sa mise hors tension.
- Vous pouvez déplacer la zone de mise au point. Appuyez sur la commande , déplacez la zone de mise au point à l'aide de     sur le sélecteur multidirectionnel, puis appuyez sur la commande  pour appliquer le réglage.



## Musée

- L'appareil photo prend jusqu'à dix vues si vous maintenez le déclencheur enfoncé jusqu'en fin de course, et l'image la plus nette de la série est automatiquement sélectionnée et enregistrée (BSS (Sélecteur de meilleure image)).
- Le flash ne se déclenche pas.

## Feux d'artifice

- La vitesse d'obturation est fixée à quatre secondes.
- Le zoom est limité à quatre positions fixes.





## Reproduction N&B

- Utilisez ce réglage avec le mode macro () lorsque vous photographiez un sujet proche.

## Contre-jour

- Le flash se déclenche toujours.

## Panoramique assisté

- Vous pouvez utiliser ce mode pour prendre une suite de photos qui peuvent ensuite être assemblées sur un ordinateur pour constituer une seule et même vue panoramique.
- Sélectionnez le sens dans lequel ajouter les photos au panoramique en appuyant sur le sélecteur multidirectionnel , puis sur la commande .
- Après avoir pris la première image, prenez les autres photos requises en vérifiant que chacune d'elles est bien le prolongement de la précédente. Pour terminer la prise de vue, appuyez sur la commande .
- Transférez les photos sur un ordinateur et utilisez Panorama Maker (79) pour les associer en une seule et même photo panoramique.  
Reportez-vous à la section « Utilisation du mode panoramique assisté » (62) pour obtenir de plus amples informations.

## Animaux domestiques

- Lorsque vous dirigez l'appareil photo vers un chien ou un chat, son visage est automatiquement détecté et la mise au point s'opère sur celui-ci. Par défaut, l'appareil photo détecte un visage de chien ou de chat et déclenche automatiquement (déclenchement auto).
- Dans l'écran qui s'affiche quand  **Animaux domestiques** est sélectionné, sélectionnez **[S] Vue par vue** ou **[Rafale]**.
  - **[S] Vue par vue** : l'appareil photo prend une image quand le visage d'un chien ou d'un chat est détecté.
  - **[Rafale]** : l'appareil photo prend trois vues en rafale lorsque le visage d'un chien ou d'un chat est détecté.

## Déclenchement auto

- Appuyez sur le sélecteur multidirectionnel  pour modifier le réglage **Déclenchement auto**.
  -  : l'appareil photo détecte un visage de chien ou de chat et déclenche automatiquement.
  - **OFF** : l'appareil photo ne déclenche pas automatiquement, même si un visage de chien ou de chat est détecté. Appuyez sur le déclencheur. L'appareil photo détecte également les visages humains lorsque **OFF** est sélectionné.
- **Déclenchement auto** est réglé sur **OFF** quand cinq rafales ont été prises.
- Vous pouvez également prendre des photos en appuyant sur le déclencheur, indépendamment du réglage de **Déclenchement auto**. Quand **[Rafale]** est sélectionné, vous pouvez prendre des photos en rafale en appuyant sur le déclencheur jusqu'en fin de course.

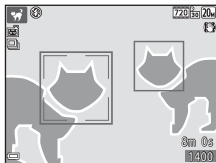

## Zone de mise au point

- Quand l'appareil photo détecte un visage, il s'affiche à l'intérieur d'une bordure jaune. Quand l'appareil photo a effectué la mise au point sur un visage affiché à l'intérieur d'une double bordure (zone de mise au point), la double bordure vire au vert. Si aucun visage n'est détecté, l'appareil photo effectue la mise au point sur le sujet situé au centre de la vue.
- Sous certaines conditions de prise de vue, il se peut que le visage de l'animal domestique ne soit pas détecté et que d'autres sujets s'affichent à l'intérieur d'une bordure.







## Mode effets spéciaux (application d'effets à la prise de vue)



Il est possible d'appliquer des effets aux images lors de la prise de vue.

Passez en mode de prise de vue → commande  (mode de prise de vue) → **S0** (troisième icône en partant du haut\*) → ► → ▲▼ → sélectionnez un effet → commande 





\* L'icône du dernier effet sélectionné s'affiche.

Catégorie	Description
<b>S0</b> Flou (réglage par défaut)	Aduit l'image en ajoutant un léger flou à l'ensemble de l'image.
<b>SE</b> Sépia nostalgique	Ajoute un ton sépia et réduit le contraste pour simuler les qualités d'une vieille photo.
 <b>Monochrome contrasté</b>	Convertit l'image en noir et blanc et accentue son contraste.
 <b>High-key</b>	Confère un ton lumineux à la totalité de l'image.
 <b>Low-key</b>	Confère un ton foncé à la totalité de l'image.
 <b>Couleur sélective</b>	Crée une image noir et blanc sur laquelle n'est préservée que la couleur spécifiée.
<b>POP</b> Pop	Augmente la saturation des couleurs de l'intégralité de l'image afin de lui procurer un aspect lumineux.
<b>VI</b> Très vif	Augmente la saturation des couleurs de l'intégralité de l'image et accentue le contraste.
 <b>Peinture</b>	Affiche l'image en lui conférant l'aspect d'une peinture.



Catégorie	Description
 1 Effet app. photo jouet 1	Confère une teinte jaunâtre à l'intégralité de l'image et assombrit sa périphérie.
 2 Effet app. photo jouet 2	Réduit la saturation des couleurs de l'intégralité de l'image et assombrit sa périphérie.
 Traitement croisé	Confère à l'image une apparence mystérieuse basée sur une couleur particulière.

- L'appareil photo effectue la mise au point sur la zone située au centre de la vue.
- Lorsque **Couleur sélective** ou **Traitement croisé** est sélectionné, choisissez la couleur souhaitée à partir du curseur à l'aide de ▲▼ sur le sélecteur multidirectionnel. Pour modifier des réglages d'une des fonctions suivantes, appuyez sur la commande  afin d'annuler la sélection de couleur.

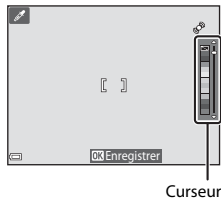

- Mode de flash ( 45)
- Retardateur ( 47)
- Mode macro ( 49)
- Correction d'exposition ( 50)

Pour revenir à l'écran de sélection de la couleur, appuyez à nouveau sur la commande .



# Mode portrait optimisé (prise de vue de sujets souriants)

Lorsque l'appareil photo détecte un visage souriant, il prend automatiquement une image, sans que vous deviez appuyer sur le déclencheur (détecteur de sourire (☺55)). Vous pouvez utiliser l'option Maquillage pour adoucir les tons chair des visages humains.

Passez en mode de prise de vue → commande  (mode de prise de vue) → mode  Portrait optimisé → commande 

## 1 Cadrez la photo.

- Dirigez l'appareil photo vers un visage humain.

## 2 Sans enfoncer le déclencheur, attendez que le sujet sourie.

- Si l'appareil photo détecte que le visage délimité par la bordure double souris, le déclencheur est automatiquement actionné.
- Chaque fois que l'appareil photo détecte un visage souriant, il actionne automatiquement le déclencheur.

## 3 Terminez la prise de vue automatique.

- Pour arrêter la prise de vue, effectuez une des opérations ci-dessous.
  - Régler **Détecteur de sourire** sur **Désactiver**.
  - Appuyer sur la commande  et sélectionner un autre mode de prise de vue.

## Remarques concernant le mode portrait optimisé





Dans certaines conditions de prise de vue, il est possible que l'appareil photo ne puisse pas détecter de visage ou de sourire (☺58). Vous pouvez aussi appuyer sur le déclencheur pour prendre des photos.



### **Lorsque le témoin du retardateur clignote**



Pendant l'utilisation du détecteur de sourire, le témoin du retardateur clignote lorsque l'appareil photo détecte un visage, et il clignote rapidement immédiatement après le déclenchement.



### **Fonctions disponibles en mode portrait optimisé**

- Mode de flash (45)
- Retardateur (47)
- Correction d'exposition (50)
- Menu portrait optimisé (53)





## Mode (auto)

Utilisé pour la prise de vue générale. Il est possible de modifier les réglages en fonction des conditions de prise de vue et du type de photo que vous souhaitez prendre.

Passez en mode de prise de vue → commande  (mode de prise de vue) → mode  (auto) → commande 

- Vous pouvez modifier la manière dont l'appareil photo sélectionne la zone de la vue sur laquelle effectuer la mise au point en modifiant le réglage **Mode de zones AF** (54). Le réglage par défaut est **AF sur le sujet principal** (60).

### Fonctions disponibles en mode (auto)

- Mode de flash (45)
- Retardateur (47)
- Mode macro (49)
- Correction d'exposition (50)
- Menu prise de vue (54)

# Utilisation de la fonction effets rapides

En mode  (auto), vous pouvez appliquer des effets aux images dès que vous avez enfoncé le déclencheur.



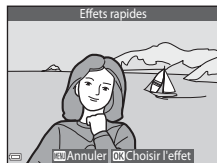

- L'image modifiée est enregistrée sous la forme d'un fichier distinct portant un autre nom.

## 1 Appuyez sur la commande quand l'image s'affiche après sa capture en mode .

- Lorsque vous appuyez sur la commande **MENU** ou si aucune opération n'est effectuée pendant cinq secondes environ, le moniteur revient à l'écran de prise de vue.
- Pour ne pas afficher l'écran affiché ci-contre, réglez **Effets rapides** sur **Désactivés** dans le menu prise de vue (54).



## 2 Sélectionnez l'effet souhaité à l'aide de sur le sélecteur multidirectionnel, puis appuyez sur la commande .

- Déplacez la commande de zoom (1) vers **T** () pour basculer en visualisation plein écran ou vers **W** () pour basculer en visualisation par planche d'imagettes.
- Pour quitter sans enregistrer l'image modifiée, appuyez sur la commande **MENU**. Dès que la boîte de dialogue de confirmation apparaît, sélectionnez **Oui** et appuyez sur la commande .
- Pour plus d'informations sur les types d'effets, reportez-vous à la section « Effets rapides : modification de la teinte ou de l'ambiance » (12).

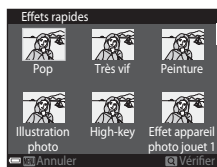

## 3 Sélectionnez **Oui** et appuyez sur la commande .

## Fonctions réglables à l'aide du sélecteur multidirectionnel

Les fonctions disponibles varient selon le mode de prise de vue, comme illustré ci-dessous.

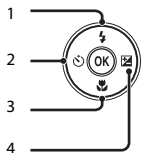

		(sélecteur automatique)	Scène	Effets spéciaux	Portrait optimisé	Mode  (auto)
1	Mode de flash (📖45)	✓	*	✓	✓*	✓
2	Retardateur (📖47)	✓		✓	✓*	✓
3	Mode macro (📖49)	-		✓	-	✓
4	Correction d'exposition (📖50)	✓		✓	✓	✓

\* La disponibilité dépend du réglage.

## Utilisation du flash

Vous pouvez sélectionner un mode de flash en fonction des conditions de prise de vue.

- 1 Appuyez sur la commande ▲ (⚡) du sélecteur multidirectionnel.



- 2 Sélectionnez le mode de flash souhaité (📖46), puis appuyez sur la commande OK.

- Si un réglage n'est pas appliqué en appuyant sur la commande OK dans un délai de quelques secondes, la sélection est annulée.

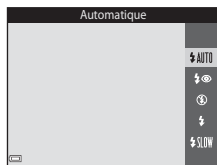

### ✓ Le témoin du flash

- Vous pouvez vérifier l'état du flash en appuyant sur le déclencheur à mi-course.
  - Allumé : le flash se déclenche lorsque vous appuyez sur le déclencheur jusqu'en fin de course.
  - Clignotant : le flash se recharge. L'appareil photo ne peut prendre aucune photo.
  - Éteint : le flash ne se déclenche pas lors de la prise de vue.
- Si l'accumulateur est faible, le moniteur s'éteint pendant que le flash se charge.

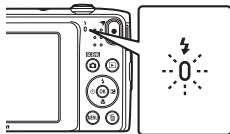

## Modes de flash disponibles



### Automatique

Le flash est actionné selon les besoins, notamment lorsque la luminosité est faible.

- L'icône du mode de flash ne s'affiche dans l'écran de prise de vue qu'immédiatement après la fin du réglage.



### Auto atténuation yeux rouges

Atténue l'effet « yeux rouges » dû au flash dans les portraits.



### Désactivé

Le flash ne se déclenche pas.

- Il est recommandé d'utiliser un trépied pour stabiliser l'appareil photo lors de la prise de vue dans un endroit sombre.



### Dosage flash/ambiance

Le flash se déclenche à chaque prise de vue. Pour « déboucher » (éclairer) les détails des sujets en zones d'ombre ou en contre-jour.



### Synchro lente

Convient aux portraits de nuit ou de soirée avec un paysage en arrière-plan. Le flash est actionné selon les besoins pour éclairer le sujet principal. Des vitesses d'obturation lentes sont utilisées pour capturer l'arrière-plan de nuit ou lorsque la lumière est faible.



## Réglage du mode de flash

- Ce réglage peut ne pas être disponible avec certains modes de prise de vue.
- Le réglage appliqué en mode  (auto) reste mémorisé dans l'appareil photo même après sa mise hors tension.



## Atténuation des yeux rouges

Si l'appareil photo détecte des yeux rouges lors de l'enregistrement d'une image, il traite préalablement la zone affectée.

Tenez compte des points suivants lors de la prise de vue :

- L'enregistrement d'images dure plus longtemps que d'habitude.
- Il est possible que la fonction d'atténuation des yeux rouges ne produise pas les résultats escomptés dans certaines situations.
- Il peut arriver, en de rares occasions, que l'atténuation des yeux rouges soit appliquée à des zones de l'image qui ne le nécessitent pas. Dans ce cas, sélectionnez un autre mode de flash et prenez à nouveau l'image.



## Utilisation du retardateur

L'appareil photo est équipé d'un retardateur qui actionne le déclencheur environ dix ou deux secondes après l'enfoncement du déclencheur.

Si vous utilisez un trépied pour stabiliser l'appareil photo lors de la prise de vue, réglez **VR photo** sur **Désactivée** dans le menu configuration (📖73).

- 1 Appuyez sur la commande ◀ (🕒) du sélecteur multidirectionnel.



- 2 Sélectionnez 🕒10s ou 🕒2s, puis appuyez sur la commande OK.

- 🕒10s (dix secondes) : convient lors d'événements importants, des mariages par exemple.
- 🕒2s (deux secondes) : permet d'éviter le bougé d'appareil.
- Si un réglage n'est pas appliqué en appuyant sur la commande OK dans un délai de quelques secondes, la sélection est annulée.
- Lorsque le mode de prise de vue est le mode scène **Animaux domestiques**, 📷 (déclenchement auto) est affiché (📖37). Il est impossible d'utiliser le retardateur.

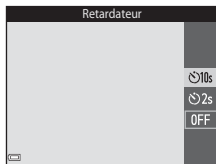

- 3 Cadrez la photo et appuyez sur le déclencheur à mi-course.

- La mise au point et l'exposition sont définies.

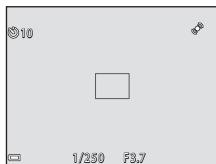

## 4 Appuyez sur le déclencheur jusqu'en fin de course.

- Le compte à rebours commence. Le témoin du retardateur clignote, puis reste allumé environ une seconde avant le déclenchement.
- Après le déclenchement, le retardateur est réglé sur **OFF**.
- Pour arrêter le compte à rebours, appuyez à nouveau sur le déclencheur.

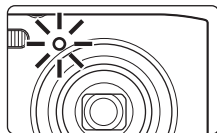
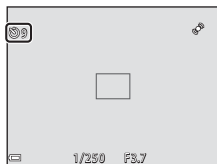

## Utilisation du mode macro

Utilisez le mode macro pour prendre des images en gros plan.

- 1 Appuyez sur la commande ▼ (👉) du sélecteur multidirectionnel.



- 2 Sélectionnez **ON** et appuyez sur la commande **OK**.

- Si le réglage n'est pas appliqué en appuyant sur la commande **OK** dans un délai de quelques secondes, la sélection est annulée.

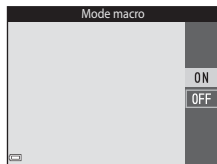

- 3 Déplacez la commande de zoom pour régler le facteur de zoom sur une position où 🖐️ et l'indicateur de zoom brille en vert.



- Lorsque le facteur de zoom se trouve sur une position où l'indicateur de zoom brille en vert, l'appareil photo peut effectuer la mise au point sur des sujets jusqu'à 9 cm environ de l'objectif. Lorsque le zoom se trouve sur une position où 🖐️ s'affiche, l'appareil photo peut effectuer la mise au point sur des sujets jusqu'à 2 cm environ de l'objectif.

### ✓ Remarques concernant le flash

Il est possible que le flash n'éclaire pas le sujet dans son ensemble à des distances inférieures à 50 cm.

### 📝 Réglage de mode macro

- Ce réglage peut ne pas être disponible avec certains modes de prise de vue.
- Le réglage appliqué en mode 📷 (auto) reste mémorisé dans l'appareil photo même après sa mise hors tension.

# Réglage de la luminosité (Correction d'exposition)

Vous pouvez modifier la luminosité générale de l'image.

- 1 Appuyez sur la commande ► (☒) du sélecteur multidirectionnel.



- 2 Sélectionnez une valeur de correction et appuyez sur la commande OK.

- Pour éclaircir l'image, utilisez une valeur positive (+).
- Pour assombrir l'image, utilisez une valeur négative (-).
- La valeur de correction est appliquée, même sans appuyer sur la commande OK.

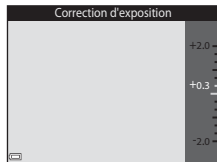























































## Valeur de correction d'exposition





Le réglage appliqué en mode  (auto) reste mémorisé dans l'appareil photo même après sa mise hors tension.

## Réglages par défaut

Vous trouverez ci-dessous une description des réglages par défaut de chaque mode de prise de vue.

	Mode de flash (  45)	Retardateur (  47)	Mode macro (  49)	Correction d'exposition (  50)
 (sélecteur automatique)	 AUTO <sup>1</sup>	Désactivé	Désactivé <sup>2</sup>	0,0
Scène				
 (portrait)	 	Désactivé	Désactivé <sup>2</sup>	0,0
 (paysage)	 <sup>2</sup>	Désactivé	Désactivé <sup>2</sup>	0,0
 (sports)	 <sup>2</sup>	Désactivé <sup>2</sup>	Désactivé <sup>2</sup>	0,0
 (portrait de nuit)	  <sup>3</sup>	Désactivé	Désactivé <sup>2</sup>	0,0
 (fête/intérieur)	  <sup>4</sup>	Désactivé	Désactivé <sup>2</sup>	0,0
 (plage)	 AUTO	Désactivé	Désactivé <sup>2</sup>	0,0
 (neige)	 AUTO	Désactivé	Désactivé <sup>2</sup>	0,0
 (coucher de soleil)	 <sup>2</sup>	Désactivé	Désactivé <sup>2</sup>	0,0
 (aurore/crépuscule)	 <sup>2</sup>	Désactivé	Désactivé <sup>2</sup>	0,0
 (paysage de nuit)	 <sup>2</sup>	Désactivé	Désactivé <sup>2</sup>	0,0
 (gros plan)	 <sup>2</sup>	Désactivé	Activé <sup>2</sup>	0,0
 (aliments)	 <sup>2</sup>	Désactivé	Activé <sup>2</sup>	0,0
 (musée)	 <sup>2</sup>	Désactivé	Désactivé	0,0
 (feux d'artifice)	 <sup>2</sup>	Désactivé <sup>2</sup>	Désactivé <sup>2</sup>	0,0 <sup>2</sup>
 (reproduction N&B)	 <sup>2</sup>	Désactivé	Désactivé	0,0

	Mode de flash (  45)	Retardateur (  47)	Mode macro (  49)	Correction d'exposition (  50)
 (contre-jour)	 <sup>2</sup>	Désactivé	Désactivé <sup>2</sup>	0,0
 (panoramique assisté)		Désactivé	Désactivé	0,0
 (animaux domestiques)	 <sup>2</sup>	 <sup>5</sup>	Désactivé	0,0
<b>SO</b> (effets spéciaux)		Désactivé	Désactivé	0,0
 (portrait optimisé)	 <b>AUTO</b>	Désactivé	Désactivé <sup>2</sup>	0,0
 (auto)	 <b>AUTO</b>	Désactivé	Désactivé	0,0

- <sup>1</sup> Il est possible de sélectionner  **AUTO** (flash automatique) ou  (désactivé). Lorsque  **AUTO** (flash automatique) est sélectionné, l'appareil photo sélectionne automatiquement le mode de flash adapté à la scène choisie.
- <sup>2</sup> Ce réglage ne peut pas être modifié.
- <sup>3</sup> Ce réglage ne peut pas être modifié. Le réglage du mode de flash est défini sur dosage flash/ambiance avec synchronisation lente et atténuation des yeux rouges.
- <sup>4</sup> Il est possible d'utiliser la synchronisation lente avec le mode de flash d'atténuation des yeux rouges.
- <sup>5</sup> Il est impossible d'utiliser le retardateur. La fonction Déclenchement auto peut être activée ou désactivée (37).

## Fonctions réglables à l'aide de la commande MENU (menu prise de vue)

Vous pouvez modifier les réglages ci-dessous en appuyant sur la commande **MENU** pendant la prise de vue (☞4).

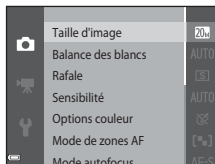
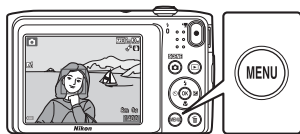













Les réglages pouvant être modifiés varient en fonction du mode de prise de vue, comme illustré ci-dessous.

	Sélecteur automatique	Scène <sup>2</sup>	Effets spéciaux	Portrait optimisé	Mode auto
Taille d'image <sup>1</sup>	✓	✓	✓	✓	✓
Balance des blancs	-	-	-	-	✓
Rafale	-	-	-	-	✓
Sensibilité	-	-	-	-	✓
Options couleur	-	-	-	-	✓
Mode de zones AF	-	-	-	-	✓
Mode autofocus	-	-	-	-	✓
Effets rapides	-	-	-	-	✓
Maquillage	-	-	-	✓	-
Détecteur de sourire	-	-	-	✓	-
Sélect. yeux ouverts	-	-	-	✓	-





<sup>1</sup> Ce réglage est également appliqué aux autres modes de prise de vue.

<sup>2</sup> D'autres réglages sont disponibles pour certains modes scène. Reportez-vous à la section « Conseils et remarques » (☞34) pour obtenir de plus amples informations.

## Options disponibles dans le menu prise de vue

Option	Description	
Taille d'image	Permet de définir à la fois la taille d'image et la qualité d'image utilisées lors de l'enregistrement des images. <ul style="list-style-type: none"> <li>Réglage par défaut :  <b>5152x3864</b></li> </ul>	 28
Balance des blancs	Permet de régler la balance des blancs en fonction des conditions météo ou de la source lumineuse afin que les couleurs des images correspondent à ce que vous voyez réellement. <ul style="list-style-type: none"> <li>Réglage par défaut : <b>Automatique</b></li> </ul>	 30
Rafale	Permet de sélectionner la prise de vue simple ou en rafale. <ul style="list-style-type: none"> <li>Réglage par défaut : <b>Vue par vue</b></li> </ul>	 33
Sensibilité	Permet de régler la sensibilité de l'appareil photo à la lumière. <ul style="list-style-type: none"> <li>Réglage par défaut : <b>Automatique</b></li> </ul> Quand <b>Automatique</b> est sélectionné, <b>ISO</b> s'affiche sur le moniteur pendant la prise de vue si la sensibilité ISO augmente.	 35
Options couleur	Permet de modifier les tonalités de couleur des images. <ul style="list-style-type: none"> <li>Réglage par défaut : <b>Couleur standard</b></li> </ul>	 36
Mode de zones AF	Permet de déterminer de quelle manière l'appareil photo sélectionne la zone de mise au point pour l'autofocus. <ul style="list-style-type: none"> <li>Réglage par défaut : <b>AF sur le sujet principal</b> (60)</li> </ul>	 37
Mode autofocus	Permet de sélectionner <b>AF ponctuel</b> , afin de n'effectuer la mise au point que lorsque le déclencheur est enfoncé à mi-course, ou <b>AF permanent</b> , pour continuer la mise au point même lorsque le déclencheur n'est pas enfoncé à mi-course. <ul style="list-style-type: none"> <li>Réglage par défaut : <b>AF ponctuel</b></li> </ul>	 41
Effets rapides	Permet d'activer ou de désactiver la fonction effets rapides (  43). <ul style="list-style-type: none"> <li>Réglage par défaut : <b>Activés</b></li> </ul>	 41



Option	Description	
<b>Maquillage</b>	Permet de sélectionner le niveau de maquillage pour les visages humains. <ul style="list-style-type: none"> <li>• Réglage par défaut : <b>Normal</b></li> </ul>	 42
<b>Détecteur de sourire</b>	Permet de spécifier si l'appareil photo actionne ou non automatiquement le déclencheur quand il détecte un visage humain souriant. <ul style="list-style-type: none"> <li>• Réglage par défaut : <b>Activer</b></li> </ul>	 43
<b>Sélect. yeux ouverts</b>	L'appareil photo actionne automatiquement le déclencheur à deux reprises avec chaque prise de vue et enregistre une image sur laquelle les yeux du sujet sont ouverts. <ul style="list-style-type: none"> <li>• Réglage par défaut : <b>Désactivée</b></li> </ul>	 44

## Fonctions qui ne peuvent pas être utilisées simultanément

Certaines fonctions ne peuvent pas être utilisées avec d'autres options de menu.

Fonctions restreintes	Option	Description
Mode de flash	Rafale (📖54)	Si vous sélectionnez un réglage autre que <b>Vue par vue</b> , il est impossible d'utiliser le flash.
	Sélect. yeux ouverts (📖55)	Si <b>Sélect. yeux ouverts</b> est réglé sur <b>Activée</b> , il est impossible d'utiliser le flash.
Retardateur	Mode de zones AF (📖54)	Si <b>Suivi du sujet</b> est sélectionné, il est impossible d'utiliser le retardateur.
	Détecteur de sourire (📖55)	Si <b>Détecteur de sourire</b> est sélectionné, il est impossible d'utiliser le retardateur.
Mode macro	Mode de zones AF (📖54)	Si <b>Suivi du sujet</b> est sélectionné, il est impossible d'utiliser le mode macro.
Taille d'image	Rafale (📖54)	Lorsque <b>Planche 16 vues</b> est sélectionné, le réglage <b>Taille d'image</b> est fixé à <b>5m</b> (taille d'image : 2560 × 1920 pixels).
	Sensibilité (📖54)	Lorsque <b>3200</b> est sélectionné, il est seulement possible de choisir le réglage de la taille d'image <b>4m 2272×1704</b> , <b>2m 1600×1200</b> ou <b>16A 640×480</b> . En cas de sélection d'un réglage de taille d'image différent de ceux mentionnés ci-dessus, le réglage de taille d'image est automatiquement remplacé par <b>4m 2272×1704</b> lorsque <b>Sensibilité</b> est réglé sur <b>3200</b> .
Balance des blancs	Options couleur (📖54)	Lorsque <b>Noir et blanc</b> , <b>Sépia</b> ou <b>Couleurs froides</b> est sélectionné, le réglage <b>Balance des blancs</b> est fixé sur <b>Automatique</b> .
Sensibilité	Rafale (📖54)	Lorsque <b>Planche 16 vues</b> est sélectionné, le réglage de la sensibilité est fixé à <b>Automatique</b> .
Mode de zones AF	Zoom numérique (📖74)	En cas d'utilisation du zoom numérique, l'appareil photo effectue la mise au point au centre du cadre, quel que soit le réglage de <b>Mode de zones AF</b> .

Fonctions restreintes	Option	Description
Effets rapides	Rafale (📖54)	<b>Effets rapides</b> ne peut pas être appliqué aux images immédiatement après la prise de vue en mode rafale.
Réglages du moniteur	Effets rapides (📖54)	Lorsque <b>Effets rapides</b> est réglé sur <b>Activés</b> quand vous prenez des images fixes, l'image capturée s'affiche après la prise de vue, quel que soit le réglage de <b>Affichage des images</b> .
Détection mouvement	Rafale (📖54)	Si <b>Planche 16 vues</b> est sélectionné, la fonction <b>Détection mouvement</b> est désactivée.
	Sensibilité (📖54)	Si vous sélectionnez un réglage autre que <b>Automatique</b> , <b>Détection mouvement</b> est désactivé.
	Mode de zones AF (📖54)	Si <b>Suivi du sujet</b> est sélectionné, la fonction <b>Détection mouvement</b> est désactivée.
Zoom numérique	Rafale (📖54)	Si <b>Planche 16 vues</b> est sélectionné, il est impossible d'utiliser le zoom numérique.
	Mode de zones AF (📖54)	Si <b>Suivi du sujet</b> est sélectionné, il est impossible d'utiliser le zoom numérique.
Son du déclencheur	Rafale (📖54)	Si vous sélectionnez un réglage autre que <b>Vue par vue</b> , le son du déclencheur est désactivé.
Délect. yeux fermés	Rafale (📖54)	Si vous sélectionnez un réglage autre que <b>Vue par vue</b> , <b>Délect. yeux fermés</b> est désactivé.

### Remarques concernant le zoom numérique

- Selon le mode de prise de vue ou les réglages actuels, il se peut que le zoom numérique ne soit pas disponible (📖67).
- En cas d'utilisation du zoom numérique, l'appareil photo effectue la mise au point sur le centre de la vue.

# Mise au point

La zone de mise au point varie selon le mode de prise de vue.

## Utilisation de la fonction Détection des visages

Lorsque l'appareil photo est dirigé vers un visage humain dans les modes de prise de vue énumérés ci-dessous, l'appareil photo détecte automatiquement le visage et effectue la mise au point sur celui-ci.

- **Portrait**, **Portrait de nuit** ou **Contre-jour** en mode (sélectionneur automatique) (📖32)
- **Portrait** ou **Portrait de nuit** en mode scène (📖33)
- Mode portrait optimisé (📖40)
- Lorsque **Mode de zones AF** (📖54) est réglé sur **Priorité visage** en mode (auto) (📖42)

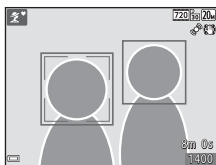

Lorsque l'appareil photo détecte plusieurs visages, le visage sur lequel il effectue la mise au point est entouré par une bordure double (zone de mise au point) et les autres, par une bordure simple.

Si vous enfoncez le déclencheur à mi-course alors qu'aucun visage n'est détecté :





- Lorsque le mode (sélectionneur automatique) est sélectionné, la zone de mise au point change en fonction de la scène.
- Dans les modes scène **Portrait** et **Portrait de nuit** ou en mode portrait optimisé, l'appareil photo effectue la mise au point au centre du cadre.
- En mode (auto), l'appareil photo sélectionne la zone de mise au point contenant le sujet le plus proche de l'appareil photo.

### Remarques concernant la détection des visages

- La capacité de l'appareil photo à détecter les visages dépend d'une série de facteurs, notamment de l'orientation du regard des visages.
- Il est possible que l'appareil photo ne puisse pas détecter de visage dans les cas suivants :
  - Lorsque les visages sont en partie masqués par des lunettes de soleil ou d'autres objets
  - Lorsque les visages occupent une trop petite ou trop grande partie de la vue

## Utilisation de la fonction Maquillage

Après le déclenchement dans l'un des modes de prise de vue répertoriés ci-dessous, l'appareil photo détecte des visages humains et traite l'image pour adoucir les tons chair du visage (jusqu'à trois visages).

- Mode portrait optimisé (📖40)
  - Le niveau de maquillage peut être réglé.
-  **Portrait**,  **Portrait de nuit** ou  **Contre-jour** en mode  (sélecteur automatique) (📖32)
- **Portrait** ou **Portrait de nuit** en mode scène (📖33)

Des fonctions de modification telles que **Maquillage** peuvent être appliquées aux images enregistrées à l'aide de la fonction **Retouche glamour** (📖65), même après la prise de vue.

### Remarques concernant l'option Maquillage

- L'enregistrement d'images après la prise de vue peut prendre davantage de temps.
- Dans certaines conditions de prise de vue, il est possible que vous n'obteniez pas les résultats escomptés avec la fonction Maquillage et que celle-ci soit appliquée à des zones de l'image ne comprenant aucun visage.

## Utilisation de la fonction AF sur le sujet principal

Lorsque **Mode de zones AF** (📖54) est réglé sur **AF sur le sujet principal** en mode 📷 (auto), l'appareil photo effectue la mise au point de la manière décrite ci-dessous si vous enfoncez le déclencheur à mi-course.

- L'appareil photo détecte le sujet principal et effectue la mise au point sur celui-ci. Lorsque la mise au point est effectuée sur le sujet, la zone de mise au point vire au vert. Lorsque l'appareil photo détecte un visage humain, il définit automatiquement la priorité de mise au point sur celui-ci.

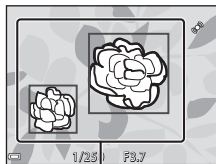

Zones de mise au point

- Si aucun sujet principal n'est détecté, l'appareil photo sélectionne automatiquement une ou plusieurs des neuf zones de mise au point contenant le sujet le plus proche de l'appareil photo. Lorsque la mise au point est effectuée sur le sujet, les zones de mise au point actives brillent en vert.

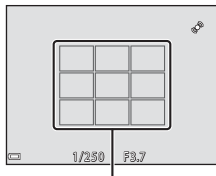

Zones de mise au point

### ☑ Remarques concernant la fonction AF sur le sujet principal

- Selon les conditions de prise de vue, l'appareil photo ne choisit pas nécessairement le même sujet principal.
- Le sujet principal peut ne pas être détecté avec certains réglages **Balance des blancs**.
- Il est possible que l'appareil photo ne puisse pas détecter correctement le sujet principal dans les cas suivants :
  - Lorsque le sujet est très sombre ou très clair
  - Lorsque le sujet principal ne possède pas de couleurs clairement définies
  - Lorsque la vue est cadrée de sorte que le sujet principal se trouve le long du bord du moniteur
  - Lorsque le sujet principal se compose d'un motif répétitif

## Sujets non adaptés à l'autofocus

Il se peut que l'appareil photo n'effectue pas correctement la mise au point dans les cas suivants. Dans certains cas rares, il peut arriver que la mise au point ne soit pas effectuée sur le sujet alors même que la zone de mise au point ou l'indicateur de mise au point s'affiche en vert :

- Le sujet est très sombre
- La scène contient des objets de luminosités très différentes (par exemple, lorsque le sujet tourne le dos au soleil, il peut sembler très sombre)
- Le contraste est inexistant entre le sujet et son environnement (par exemple, la personne photographiée, portant une chemise blanche, se tient devant un mur blanc)
- Plusieurs objets se situent à des distances différentes de l'appareil photo (par exemple, le sujet se trouve dans une cage)
- Sujets possédant des motifs répétitifs (stores de fenêtres, bâtiments dotés de plusieurs rangées de fenêtres de forme similaire, etc.)
- Le sujet se déplace rapidement

Dans de tels cas, essayez d'appuyer sur le déclencheur à mi-course pour répéter la mise au point ou effectuez la mise au point sur un autre sujet se trouvant à une distance équivalente à celle du sujet réel souhaité, puis utilisez la mémorisation de la mise au point (📖62).

# Mémorisation de la mise au point

La prise de vue avec mémorisation de la mise au point est recommandée lorsque l'appareil photo n'active pas la zone de mise au point qui contient le sujet souhaité.

**1** Réglez **Mode de zones AF** sur **Zone centrale** en mode  (auto) (54).

**2** Positionnez le sujet au centre du cadre et appuyez sur le déclencheur à mi-course.

- L'appareil photo effectue la mise au point sur le sujet et la zone de mise au point brille en vert.
- La mise au point et l'exposition sont verrouillées.

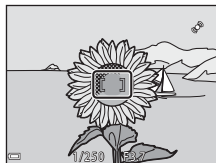

**3** Sans lever le doigt, recomposez l'image.

- Veillez à conserver la même distance entre l'appareil photo et le sujet.



**4** Appuyez sur le déclencheur jusqu'en fin de course pour prendre la photo.





# Fonctions de visualisation

## Fonction loupe

En déplaçant la commande de zoom vers **T** (📐) en mode de visualisation plein écran (📖 28), vous agrandissez l'image.

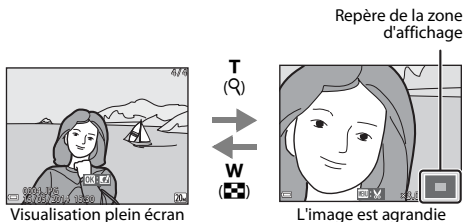

- Vous pouvez modifier le facteur de zoom en déplaçant la commande de zoom vers **W** (📐) ou **T** (📐).
- Pour visualiser une autre partie de l'image, appuyez sur la commande ▲▼◀▶ du sélecteur multidirectionnel.
- Si vous visualisez une image prise à l'aide de la fonction de détection des visages ou des animaux domestiques, l'appareil photo agrandit le visage détecté au moment de la prise de vue, sauf en cas de prise de vue avec **Rafale**, **BSS**, **Planche 16 vues** ou **Suivi du sujet**. Pour effectuer un zoom avant sur une zone de l'image qui ne présente aucun visage, modifiez le facteur de zoom, puis appuyez sur ▲▼◀▶.
- Quand l'image agrandie s'affiche, appuyez sur la commande ⓧ pour revenir en mode de visualisation plein écran.

### Recadrage d'images

Quand une image est affichée en mode zoom, vous pouvez appuyer sur la commande **MENU** pour recadrer l'image de façon à n'inclure que la partie visible et l'enregistrer dans un fichier séparé (📷 18).

# Visualisation par planche d'images/affichage du calendrier

En déplaçant la commande de zoom vers **W** (☒) en mode de visualisation plein écran (📖28), les images s'affichent par planche d'images.



Visualisation plein écran



Visualisation par planche d'images

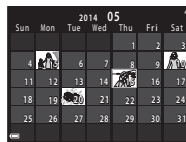

Affichage du calendrier

- Vous pouvez modifier le nombre d'images affichées en déplaçant la commande de zoom vers **W** (☒) ou **T** (🔍).
- Pendant l'utilisation du mode de visualisation par planche d'images, appuyez sur ▲▼◀▶ sur le sélecteur multidirectionnel pour sélectionner une image, puis appuyez sur la commande ⓧ pour afficher cette image en mode de visualisation plein écran.
- Pendant l'utilisation du mode d'affichage du calendrier, appuyez sur ▲▼◀▶ pour sélectionner une date, puis appuyez sur la commande ⓧ pour afficher l'image capturée à cette date.



## ☑ Remarques concernant l'affichage du calendrier

Les photos prises alors que la date de l'appareil photo n'est pas définie sont considérées comme des photos prises le 1er janvier 2014.

## Fonctions réglables à l'aide de la commande MENU (menu visualisation)

Lors de l'affichage d'images en mode de visualisation plein écran ou en mode de visualisation par planche d'images, vous pouvez configurer l'utilisation des éléments de menu ci-dessous en appuyant sur la commande **MENU** (📖4).

Option	Description	📖
Retouche rapide*	Permet de créer des copies retouchées avec un contraste et une saturation améliorés.	👁️13
D-Lighting*	Permet d'éclaircir les zones sombres d'une image afin de créer des copies optimisées en luminosité et contraste.	👁️13
Correction des yeux rouges*	Corrige les « yeux rouges » qui peuvent apparaître dans les images lors de la prise de vue au flash.	👁️14
Retouche glamour*	Détecte des visages dans les images et les retouche avec un effet glamour.	👁️15
Commande d'impression	Permet de sélectionner les images à imprimer et le nombre de copies de chacune avant de les imprimer.	👁️45
Diaporama	Permet de visualiser les images en mode diaporama automatique.	👁️49
Protéger	Permet de protéger les images sélectionnées contre tout effacement accidentel.	👁️50
Rotation image	Permet de pivoter l'image affichée en orientation portrait ou paysage.	👁️52
Mini-photo*	Crée une copie miniature des images.	👁️17
Annotation vocale	Permet d'utiliser le microphone intégré à l'appareil photo pour enregistrer des annotations vocales et les joindre à des images.	👁️53
Copier	Permet de copier des images de la mémoire interne vers la carte mémoire, ou inversement.	👁️54

Option	Description	
<b>Photos favorites</b>	Permet d'ajouter les images à un album. Cette option n'est pas affichée en mode images favorites.	 5
<b>Supprimer des favorites</b>	Permet de supprimer des images d'un album. Cette option n'est affichée qu'en mode images favorites.	 7

\* Les images modifiées sont enregistrées dans des fichiers distincts. Il est possible que certaines images ne puissent pas être modifiées.

# Enregistrement et visualisation de vidéos

## Enregistrement de vidéos

### 1 Affichez l'écran de prise de vue.

- Vérifiez la durée d'enregistrement vidéo restante.
- Lorsque l'option **Infos photos** de **Réglages du moniteur** (📖73) du menu configuration est réglée sur **Cadre vidéo+infos auto**, vous pouvez vérifier la zone qui sera visible dans la vidéo avant le démarrage de l'enregistrement.

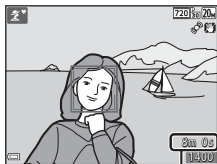

Durée maximale de la vidéo

### 2 Appuyez sur la commande ● (📹 enregistrement vidéo) pour lancer l'enregistrement de la vidéo.

- L'appareil photo effectue la mise au point au centre de l'image.

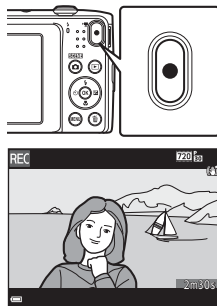

### 3 Appuyez de nouveau sur la commande ● (📹 enregistrement vidéo) pour terminer l'enregistrement.

## Durée maximale de la vidéo

Un fichier vidéo unique ne peut pas dépasser la taille de 2 Go ou une durée de 29 minutes, même si la carte mémoire dispose de suffisamment d'espace libre pour un enregistrement plus long.

- La durée maximale d'une vidéo est affichée sur l'écran de prise de vue.
- Il se peut que l'enregistrement prenne fin avant d'atteindre l'une de ces limites si la température de l'appareil photo devient trop élevée.
- La durée réelle de la vidéo peut varier en fonction de son contenu, du mouvement du sujet ou du type de carte mémoire.

## Remarques concernant l'enregistrement des images et des vidéos

L'indicateur du nombre de vues restantes ou l'indicateur de durée maximale de la vidéo clignote pendant l'enregistrement des images ou d'une vidéo. **N'ouvrez pas le volet du logement pour accumulateur/ carte mémoire ou ne retirez pas l'accumulateur ou la carte mémoire** alors qu'un indicateur clignote. Cela pourrait provoquer la perte de données, ou encore endommager l'appareil photo ou la carte mémoire.

## Remarques concernant l'enregistrement des vidéos

- Les cartes mémoire conformes à la classe 6 ou supérieure du classement des vitesses SD sont recommandées pour l'enregistrement de vidéos (SD-20). L'enregistrement d'une vidéo peut s'interrompre de manière inattendue en cas d'utilisation de cartes mémoire de classes inférieures.
- L'utilisation du zoom numérique peut entraîner une certaine dégradation de la qualité d'image.
- Il se peut que le bruit de la commande de zoom, du zoom, du déplacement de l'objectif lors de l'autofocus, de la réduction de vibration des vidéos et de la commande d'ouverture lors du changement de luminosité soit enregistré.
- La marbrure (SD-3) visible sur le moniteur lors de l'enregistrement vidéo est enregistrée dans la vidéo. Il est préférable d'éviter les éléments très lumineux comme le soleil, ses reflets et les ampoules électriques lorsque vous enregistrez des vidéos.
- Selon la distance du sujet ou le facteur de zoom appliqué, il se peut que des bandes de couleur (zones d'interférences, moiré, etc.) apparaissent sur les sujets possédant des motifs répétitifs (tissus, fenêtres à croisillons, etc.) lors de l'enregistrement et de la visualisation de vidéos. Cela se produit si le motif du sujet et la disposition du capteur d'image interfèrent l'un avec l'autre ; il ne s'agit pas d'un dysfonctionnement.

## ✓ Remarques concernant la réduction de vibration pendant l'enregistrement des vidéos

- Lorsque **VR vidéo** du menu vidéo (📖70) est réglé sur **Activée (hybride)**, l'angle de champ (c'est-à-dire la zone visible dans le cadre) est plus étroit pendant l'enregistrement des vidéos.
- Lorsque vous utilisez un trépied pour stabiliser l'appareil photo pendant la prise de vue, réglez **VR vidéo** sur **Désactivée** pour éviter les erreurs potentielles inhérentes à cette fonction.

## ✓ Remarques sur la température de l'appareil photo

- L'appareil photo peut chauffer quand vous enregistrez des vidéos pendant une période prolongée ou lorsqu'il est utilisé dans un endroit très chaud.
- Si l'intérieur de l'appareil photo devient extrêmement chaud lors de l'enregistrement de vidéos, l'enregistrement s'interrompt automatiquement.  
La durée restant avant l'arrêt de l'enregistrement (🕒10s) est affichée.  
Après l'arrêt de l'enregistrement, l'appareil photo s'éteint.  
Laissez l'appareil photo hors tension jusqu'à ce que ses composants internes soient refroidis.

## ✓ Remarques concernant l'autofocus de l'enregistrement vidéo

Il se peut que l'autofocus ne fonctionne pas correctement (📖61). Dans ce cas, essayez de procéder de la manière suivante :





1. Réglez **Mode autofocus** sur **AF ponctuel** (réglage par défaut) dans le menu vidéo avant de lancer l'enregistrement de la vidéo.
2. Placez au centre de la vue un autre sujet situé à la même distance de l'appareil photo que le sujet souhaité, appuyez sur la commande **● (P) (enregistrement vidéo)** pour lancer l'enregistrement et modifiez la composition.

## Fonctions réglables à l'aide de la commande MENU (menu vidéo)

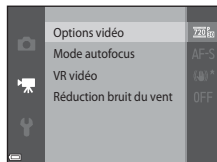
Passez en mode de prise de vue → commande MENU → icône de menu  → commande 

Les réglages des options de menu répertoriées ci-dessous peuvent être configurés.



Option	Description	
Options vidéo	Permet de sélectionner le type de vidéo. <ul style="list-style-type: none"> <li>Réglage par défaut : <b>720i60</b> / <b>720/30p</b> / <b>720i30</b> / <b>720/25p</b></li> <li>Le réglage par défaut est <b>480i60</b> / <b>480/30p</b> / <b>480i30</b> / <b>480/25p</b> en cas d'utilisation de la mémoire interne.</li> </ul>	 56
Mode autofocus	Sélectionnez <b>AF ponctuel</b> pour verrouiller la mise au point quand l'enregistrement de la vidéo commence ou <b>AF permanent</b> , pour continuer la mise au point pendant l'enregistrement. <ul style="list-style-type: none"> <li>Réglage par défaut : <b>AF ponctuel</b></li> </ul>	 57
VR vidéo	Sélectionnez le réglage de réduction de vibration utilisé lors de l'enregistrement des vidéos. <ul style="list-style-type: none"> <li>Réglage par défaut : <b>Activée (hybride)</b></li> </ul>	 58
Réduction bruit du vent	Activez ou désactivez la réduction du bruit du vent pendant l'enregistrement vidéo. <ul style="list-style-type: none"> <li>Réglage par défaut : <b>Désactivée</b></li> </ul>	 58



## Visualisation de vidéos

Appuyez sur la commande  pour passer en mode de visualisation.

Les vidéos sont indiquées par l'icône des options vidéo (70).

Appuyez sur la commande  pour lire des vidéos.

- Pour régler le volume, déplacez la commande de zoom pendant la lecture d'une vidéo (1).

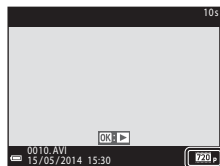

Options vidéo

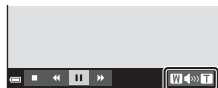

Indicateur de volume

## Opérations pendant la visualisation d'une vidéo

Les commandes de lecture s'affichent dans la partie inférieure du moniteur.

Les opérations énumérées ci-dessous peuvent être exécutées à l'aide de la commande ◀▶ du sélecteur multidirectionnel pour sélectionner une commande, puis en appuyant sur la commande OK.



Suspendu



Fonction	Icône	Description
Effectuer un retour rapide		Maintenez la commande OK enfoncée pour rembobiner la vidéo.
Effectuer une avance rapide		Maintenez la commande OK enfoncée pour faire avancer rapidement la vidéo.
Effectuer une pause		Suspend la visualisation. Les opérations ci-dessous peuvent être exécutées en mode pause.
		Pour reculer la vidéo d'une image. Maintenez la commande OK enfoncée pour rembobiner en continu.
		Pour avancer la vidéo d'une image. Maintenez la commande OK enfoncée pour avancer en continu.
		Pour poursuivre la lecture.
Mettre fin à la visualisation		Pour revenir au mode de visualisation plein écran.

## Effacement de vidéos

Pour effacer une vidéo, sélectionnez-la en mode de visualisation plein écran (📖28) ou en mode de visualisation par planche d'imagettes (📖64) et appuyez sur la commande 🗑️ (📖30).







# Configuration générale de l'appareil photo

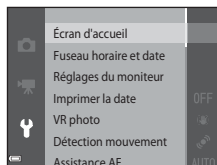











## Fonctions réglables à l'aide de la commande MENU (menu configuration)

Appuyez sur la commande MENU → icône de menu  (configuration) → commande 

Les réglages des options de menu répertoriées ci-dessous peuvent être configurés.



Option	Description	
Écran d'accueil	Permet de choisir d'afficher ou non l'écran d'accueil lors de la mise sous tension de l'appareil photo.	 59
Fuseau horaire et date	Permet de régler l'horloge de l'appareil photo.	 60
Réglages du moniteur	Permet de régler l'affichage des informations sur les photos, les options d'affichage des images après la prise de vue et la luminosité du moniteur.	 62
Imprimer la date	Permet d'imprimer la date et l'heure de prise de vue sur les images.	 64
VR photo	Permet de sélectionner le réglage de réduction de vibration à utiliser lors de la prise de vue d'images fixes.	 65
Détection mouvement	Permet de spécifier si l'appareil photo réduit le flou causé par le bougé d'appareil en cas de détection d'un mouvement lors de la prise de vue d'images fixes.	 66

Option	Description	
Assistance AF	Permet d'activer ou de désactiver l'illuminateur d'assistance AF.	 67
Zoom numérique	Permet d'activer et de désactiver le zoom numérique.	 67
Réglages du son	Permet d'ajuster les réglages du son.	 68
Extinction auto	Permet de définir le délai qui doit s'écouler avant l'extinction du moniteur afin d'économiser de l'énergie.	 68
Formater la mémoire/ Formatage de la carte	Permet de formater la mémoire interne ou la carte mémoire.	 69
Langue/Language	Permet de modifier la langue d'affichage de l'appareil photo.	 70
Sortie vidéo	Permet d'ajuster les réglages de la sortie vidéo en vue de la connexion à un téléviseur. Vous avez le choix entre <b>NTSC</b> et <b>PAL</b> .	 70
Charge par ordinateur	Permet de spécifier si l'accumulateur installé dans l'appareil photo est rechargé quand l'appareil photo est raccordé à un ordinateur.	 71
Délect. yeux fermés	Permet d'activer ou non la détection des yeux fermés lors de la prise de vue à l'aide de la fonction de détection des visages.	 72
Transfert Eye-Fi	Permet d'activer ou de désactiver la fonction d'envoi d'images vers un ordinateur à l'aide d'une carte Eye-Fi disponible dans le commerce.	 73
Réinitialisation	Permet de rétablir la valeur par défaut des réglages de l'appareil photo.	 74
Version firmware	Permet d'afficher la version actuelle du firmware de l'appareil photo.	 74

# Connexion de l'appareil photo à un téléviseur, un ordinateur ou une imprimante

## Méthodes de connexion

Pour profiter davantage de vos images et vidéos, vous pouvez raccorder l'appareil photo à un téléviseur, un ordinateur ou une imprimante.

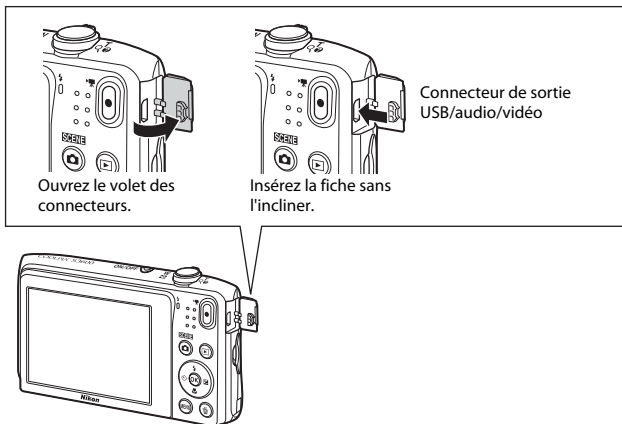

- Avant de raccorder l'appareil photo à un appareil externe, vérifiez que le niveau de charge de l'accumulateur est suffisant et mettez l'appareil photo hors tension. Avant de déconnecter, assurez-vous que l'appareil photo est hors tension.
- Si vous utilisez l'adaptateur secteur EH-62G (disponible séparément), vous pouvez alimenter cet appareil photo sur une prise électrique. N'utilisez aucun autre modèle ou marque d'adaptateur secteur, car cela risquerait d'entraîner une surchauffe ou un dysfonctionnement de l'appareil photo.
- Pour plus d'informations sur les méthodes de raccordement et les opérations à réaliser ensuite, reportez-vous à la documentation fournie avec l'appareil, en plus du présent document.

## Visualisation des images sur un téléviseur

 19

Il est possible de visualiser sur un téléviseur les images et vidéos enregistrées à l'aide de l'appareil photo.

Méthode de raccordement : connexion des fiches vidéo et audio d'un câble audio vidéo en option aux prises d'entrée du téléviseur.

## Visualisation et organisation des images sur un ordinateur

 77

Vous pouvez transférer des images sur un ordinateur pour procéder à des retouches simples et gérer les données d'image.

Méthode de raccordement : connexion de l'appareil photo au port USB de l'ordinateur à l'aide du câble USB.

- Avant d'effectuer la connexion à un ordinateur, installez ViewNX 2 sur l'ordinateur ( 77).
- Si vous avez raccordé des périphériques USB alimentés par l'ordinateur, débranchez-les de l'ordinateur avant d'y connecter l'appareil photo. La connexion simultanée de l'appareil photo et d'autres périphériques alimentés via USB à un ordinateur peut entraîner un dysfonctionnement ou une alimentation excessive de l'appareil photo susceptible d'endommager ce dernier ou la carte mémoire.

## Impression d'images sans utiliser d'ordinateur

 20

Si vous connectez l'appareil photo à une imprimante compatible PictBridge, vous pouvez imprimer des images sans utiliser d'ordinateur.

Méthode de raccordement : connexion de l'appareil photo directement au port USB de l'imprimante à l'aide du câble USB.

## Utilisation de ViewNX 2

ViewNX 2 est un logiciel complet qui vous permet de transférer, visualiser, modifier et partager des images. Installez ViewNX 2 à l'aide du CD-ROM ViewNX 2 fourni.



### Installation de ViewNX 2

- Une connexion Internet est requise.

### Systèmes d'exploitation compatibles

#### Windows

Windows 8.1, Windows 7, Windows Vista, Windows XP

#### Mac

OS X 10.9, 10.8, 10.7

Visitez le site Web Nikon pour obtenir des informations sur la configuration requise, telles que les dernières informations sur la compatibilité des systèmes d'exploitation.

## 1 Démarrer l'ordinateur et insérez le CD-ROM ViewNX 2 dans le lecteur de CD-ROM.

- Windows : si des instructions relatives à l'utilisation du CD-ROM s'affichent dans la fenêtre, suivez-les pour accéder à la fenêtre d'installation.
- Mac : quand la fenêtre **ViewNX 2** s'affiche, double-cliquez sur l'icône **Welcome**.

## 2 Sélectionnez une langue dans la boîte de dialogue de sélection de la langue pour ouvrir la fenêtre d'installation.

- Si la langue souhaitée n'est pas disponible, cliquez sur **Sélection de votre région** pour choisir une autre région, puis sélectionnez la langue de votre choix (le bouton **Sélection de votre région** n'est pas disponible dans la version européenne).
- Cliquez sur **Suivant** pour afficher la fenêtre d'installation.



## 3 Démarrez le programme d'installation.

- Nous vous recommandons de cliquer sur **Guide d'installation** dans la fenêtre d'installation pour vérifier les informations d'aide à l'installation et la configuration système requise avant d'installer ViewNX 2.
- Cliquez sur **Installation par défaut (recommandée)** dans la fenêtre d'installation.

## 4 Téléchargez le logiciel.

- Lorsque l'écran **Téléchargement de logiciel** s'affiche, cliquez sur **J'accepte - Commencer le téléchargement**.
- Suivez les instructions à l'écran pour installer le logiciel.



---

## 5 Quittez le programme d'installation quand l'écran de clôture de l'installation s'affiche.

- Windows : cliquez sur **Oui**.
- Mac : cliquez sur **OK**.

Le logiciel suivant est installé :

- ViewNX 2 (constitué des trois modules ci-dessous)
  - Nikon Transfer 2 : pour transférer des images vers l'ordinateur
  - ViewNX 2 : pour afficher, modifier et imprimer les images transférées
  - Nikon Movie Editor : pour appliquer des modifications de base aux vidéos transférées
- Panorama Maker (pour créer une image panoramique unique à partir d'une série d'images prises en mode scène panoramique assisté)

---

## 6 Retirez le CD-ROM ViewNX 2 du lecteur de CD-ROM.

## Transfert d'images vers l'ordinateur

### 1 Choisissez le mode de copie des images vers l'ordinateur.

Choisissez une des méthodes suivantes :

- **Connexion USB directe** : mettez l'appareil photo hors tension et vérifiez qu'il contient la carte mémoire. Connectez l'appareil photo à l'ordinateur à l'aide du câble USB. L'appareil photo s'allume automatiquement.

Pour transférer des images enregistrées dans la mémoire interne de l'appareil photo, retirez la carte mémoire de l'appareil photo avant de le connecter à l'ordinateur.

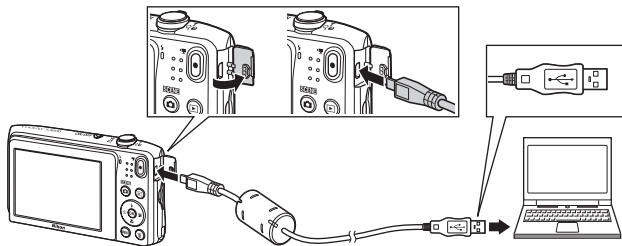

- **Logement pour carte** : si votre ordinateur est équipé d'un logement pour carte SD, vous pouvez y insérer directement la carte.
- **Lecteur de cartes SD** : connectez un lecteur de cartes (disponible séparément auprès d'un fournisseur tiers) à l'ordinateur et insérez la carte mémoire.

Si un message vous invite à choisir un programme, sélectionnez Nikon Transfer 2.

### • Sous Windows 7

Si la boîte de dialogue illustrée à droite s'affiche, suivez les étapes ci-dessous pour sélectionner Nikon Transfer 2.

- 1 Sous **Importer vos images et vos vidéos**, cliquez sur **Modifier le programme**. Une boîte de dialogue de sélection de programmes s'affiche ; sélectionnez **Importer le fichier avec Nikon Transfer 2** et cliquez sur **OK**.
- 2 Double-cliquez sur **Importer le fichier**.



Si la carte mémoire contient un grand nombre d'images, le démarrage de Nikon Transfer 2 peut prendre un certain temps. Patientez jusqu'à ce que Nikon Transfer 2 démarre.

## ✓ Connexion du câble USB

La connexion risque de ne pas être détectée si l'appareil photo est connecté à l'ordinateur via un concentrateur USB.

## 2 Transfert d'images vers l'ordinateur.

- Cliquez sur **Démarrer le transfert**.

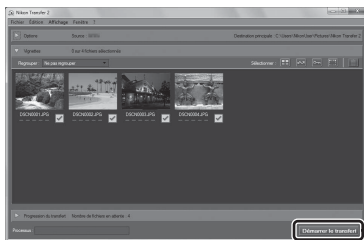

Démarrer le transfert

- Par défaut, toutes les photos de la carte mémoire sont copiées sur l'ordinateur.

### 3 Mettez fin à la connexion.

- Si l'appareil photo est connecté à l'ordinateur, mettez l'appareil photo hors tension, puis débranchez le câble USB. Si vous utilisez un lecteur de cartes ou un logement pour carte, choisissez l'option appropriée dans le système d'exploitation de l'ordinateur afin d'éjecter le disque amovible correspondant à la carte mémoire, puis retirez-la du lecteur de cartes ou du logement pour carte.

## Visualisation d'images

### Démarrez ViewNX 2.

- Les images s'affichent dans ViewNX 2 lorsque le transfert est terminé.
- Reportez-vous à l'aide en ligne pour obtenir des informations supplémentaires sur l'utilisation de ViewNX 2.



### Démarrage manuel de ViewNX 2

- **Windows** : double-cliquez sur le raccourci de **ViewNX 2** du bureau.
- **Mac** : cliquez sur l'icône **ViewNX 2** dans le Dock.



# Section Référence

La section Référence contient des informations détaillées et des astuces pour mieux utiliser l'appareil photo.

## Prise de vue

---

Utilisation du mode panoramique assisté ..... 2

## Visualisation

---

Mode photos favorites ..... 5

Mode tri automatique ..... 9

Mode classement par date ..... 10

Modification des images (images fixes) ..... 11

Connexion de l'appareil photo à un téléviseur (visualisation sur un téléviseur)

..... 19

Connexion de l'appareil photo à une imprimante (impression directe) ..... 20

## Menu

---

Le menu prise de vue (pour le mode (auto)) ..... 28

Le menu portrait optimisé ..... 42

Le menu visualisation ..... 45

Le menu vidéo ..... 56

Le menu configuration ..... 59

## Informations supplémentaires

---

Messages d'erreur ..... 75









Noms de fichiers ..... 79

Accessoires optionnels ..... 80



# Utilisation du mode panoramique assisté

Pour un résultat optimal, utilisez un trépied.

Si vous utilisez un trépied pour stabiliser l'appareil photo lors de la prise de vue, réglez **VR photo** sur **Désactivée** dans le menu configuration (📖73).

Passer en mode de prise de vue → commande  (mode de prise de vue) →  (deuxième icône en partant du haut\*) →  →  →  →  →  (Panoramique assisté) → commande 

\* L'icône du dernier mode scène sélectionné s'affiche.

**1** Utilisez le sélecteur multidirectionnel  pour sélectionner le sens d'assemblage des images et appuyez sur la commande .

- Le cas échéant, appliquez les réglages du mode de flash (📖45), du retardateur (📖47), du mode macro (📖49) et de correction de l'exposition (📖50) à ce niveau.
- Appuyez sur la commande  pour resélectionner le sens.



**2** Cadrez la première partie de la scène panoramique et prenez la première photo.

- L'appareil effectue la mise au point sur le sujet situé au centre de la vue.
- Environ un tiers de l'image affichée est translucide.



### 3 Prenez la photo suivante.

- Faites concorder le contour de l'image suivante afin qu'un tiers de la vue soit superposé à l'image précédente et appuyez sur le déclencheur.



### 4 Appuyez sur la commande **OK**, une fois la prise de vue terminée.

- L'appareil photo revient à l'étape 1.



### **✓** Remarques sur le mode panoramique assisté

- La prise de vue de la série d'images panoramiques prend fin si la fonction d'extinction automatique (**068**) entraîne le passage en mode veille au cours de la prise de vue. Il est recommandé de prolonger le laps de temps qui s'écoule avant l'activation de la fonction d'extinction automatique.
- Il n'est pas possible d'effacer des images pendant la prise de vue en mode panoramique assisté. Lorsque vous prenez une nouvelle image, revenez à l'étape 1 et recommencez depuis le début.

## Indicateur AE/AF-L

En mode scène panoramique assisté, les valeurs de l'exposition, de la balance des blancs et de la mise au point de toutes les images sont identiques à celles de la première photo de chaque série.

Une fois que la première image a été prise, AE/AF-L s'affiche pour indiquer que l'exposition, la balance des blancs et la mise au point sont verrouillées.



## Création d'une image panoramique à l'aide de Panorama Maker

Transférez les photos sur un ordinateur () et assemblez-les en une seule et même photo panoramique à l'aide de Panorama Maker.

- Panorama Maker peut être installé sur un ordinateur à partir du CD ViewNX 2 fourni () 77).
- Pour plus d'informations sur l'utilisation de Panorama Maker, reportez-vous aux instructions affichées ainsi qu'à l'aide de Panorama Maker.



## Mode photos favorites

En ajoutant des images (mais pas des vidéos) à des albums en tant qu'images favorites, vous pouvez visualiser uniquement les photos qui y ont été ajoutées.

- Les images peuvent être triées dans neuf albums. Vous êtes limité à 200 images par album.
- Les images d'origine ne sont pas copiées ou déplacées.
- La même image peut être ajoutée à plusieurs albums.

## Ajout d'images à des albums

Appuyez sur la commande **[▶]** (mode de visualisation) → commande **MENU** → Photos favorites  
→ commande **[OK]**

**1** Utilisez la commande **[◀▶]** du sélecteur multidirectionnel pour sélectionner une image et **[▲]** pour afficher **[★]**.

- Vous pouvez ajouter **[★]** à plusieurs images. Pour supprimer **[★]**, appuyez sur **[▼]**.
- Déplacez la commande de zoom **[1]** vers **T** (9) pour basculer en visualisation plein écran ou vers **W** (9) pour basculer en visualisation par planche d'images.

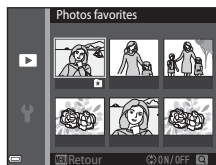



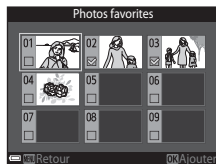

**2** Appuyez sur la commande **[OK]** après avoir configuré les réglages.

**3** Sélectionnez l'album souhaité, puis appuyez sur la commande **[OK]**.



- Les images sélectionnées sont ajoutées.



## Visualisation d'images stockées dans des albums

Appuyez sur la commande  (mode de visualisation) → commande  →  
 Photos favorites → commande 

Sélectionnez un album à l'aide du sélecteur multidirectionnel, puis appuyez sur la commande  pour visualiser les images correspondantes.

- Vous pouvez utiliser les fonctions du menu de visualisation ( 65) avec les images de l'album sélectionné (excepté **Copier** et **Photos favorites**).
- Les opérations suivantes sont disponibles dans l'écran de sélection d'album.
  - Commande **MENU** : modifie l'icône de l'album ( 8).
  - Commande  : efface toutes les images d'origine ajoutées à l'album sélectionné.

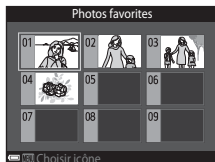

### Remarques concernant l'effacement

Si vous supprimez une image pendant l'utilisation du mode photos favorites, vous supprimez l'image d'origine. Pour supprimer des images dans des albums, reportez-vous à la section « Suppression d'images des albums » ( 7).

# Suppression d'images des albums

Passez en **F** modes photos favorites → sélectionnez l'album contenant l'image à supprimer  
→ commande **OK** → commande **MENU** → Supprimer des favorites → commande **OK**

**1** Appuyez sur la commande **◀▶** du sélecteur multidirectionnel pour sélectionner une image et appuyez sur **▲** pour masquer **✱**.

- Pour afficher à nouveau les icônes, appuyez sur **▼**.
- Déplacez la commande de zoom (**📖**) vers **T** (**🔍**) pour basculer en visualisation plein écran ou vers **W** (**📷**) pour basculer en visualisation par planche d'images.







**2** Appuyez sur la commande **OK** après avoir configuré les réglages.

**3** Sélectionnez **Oui** et appuyez sur la commande **OK**.



- Pour annuler la suppression, sélectionnez **Non**.

## Changement de l'icône d'un album de favoris

Appuyez sur la commande  (mode de visualisation) → commande  →  
 Photos favorites → commande 

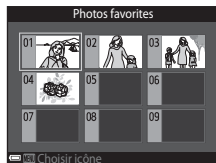
- 1 Sélectionnez un album à l'aide du sélecteur multidirectionnel, puis appuyez sur la commande **MENU**.



- 2 Sélectionnez une couleur d'icône à l'aide de  et appuyez sur la commande .

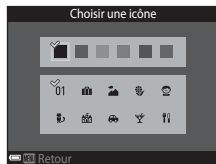





- 3 Sélectionnez une icône et appuyez sur la commande .

  - L'icône change.





## Mode tri automatique

Les images sont automatiquement triées dans des catégories, telles que portraits, paysages et vidéos, sur base des réglages de l'appareil photo au moment de la prise de vue.

Appuyez sur la commande  (mode de visualisation) → commande  →  
 Tri automatique → commande 

Sélectionnez une catégorie à l'aide du sélecteur multidirectionnel, puis appuyez sur la commande  pour visualiser les images correspondantes.



- Vous pouvez utiliser les fonctions du menu de visualisation ( 65) avec les images de la catégorie sélectionnée (excepté **Copier** et **Supprimer des favorites**).
- Quand l'écran de sélection de catégorie est affiché, appuyez sur la commande  pour supprimer toutes les images d'origine dans la catégorie sélectionnée.





### Remarques concernant le mode tri automatique



- Vous pouvez classer jusqu'à 999 fichiers (images et vidéos) dans chaque catégorie en mode tri automatique.
- Les images ou vidéos enregistrées avec un appareil photo autre que celui-ci ne peuvent pas être visualisées en mode tri automatique.





# Mode classement par date

Appuyez sur la commande  (mode de visualisation) → commande  →

 Classement par date → commande 

Sélectionnez une date à l'aide du sélecteur multidirectionnel, puis appuyez sur la commande  pour visualiser les photos prises à la date sélectionnée.

- Vous pouvez utiliser les fonctions du menu de visualisation ( 65) avec les images de la date de prise de vue sélectionnée (excepté **Copier** et **Supprimer des favorites**).
- Les opérations suivantes sont disponibles lorsque l'écran de sélection de date de prise de vue est affiché.
  - Commande **MENU** : les fonctions énumérées ci-après sont disponibles.
    - Commande d'impression\*
    - Diaporama
    - Protéger\*
  - \* Les mêmes réglages peuvent être appliqués à toutes les images capturées à la date sélectionnée.
  - Commande  : efface toutes les photos prises à la date sélectionnée.

Classement par date		
	20/05/2014	[ 3 ]
	15/05/2014	[ 2 ]
	10/05/2014	[ 1 ]
	05/05/2014	[ 10 ]

## Remarques concernant le mode classement par date

- Il est possible de sélectionner jusqu'aux 29 dernières dates. S'il existe des images pour plus de 29 dates, toutes les images enregistrées avant les 29 dates les plus récentes sont regroupées sous **Autres**.
- Les 9 000 plus récentes images peuvent être affichées.
- Les photos prises alors que la date de l'appareil photo n'est pas définie sont considérées comme des photos prises le 1er janvier 2014.

## Modification des images (images fixes)

### Avant de modifier des images

Vous pouvez aisément modifier des images sur cet appareil photo. Les copies modifiées sont enregistrées dans des fichiers distincts.

Les copies modifiées sont enregistrées avec les mêmes date et heure de prise de vue que la photo d'origine.



#### **Restrictions concernant la modification d'images**

Une image peut être modifiée jusqu'à dix fois.

# Effets rapides : modification de la teinte ou de l'ambiance

Option Effets rapides	Description
Pop et Très vif	Améliorent principalement la saturation des couleurs.
Peinture, High-key, Effet appareil photo jouet 1, Effet appareil photo jouet 2, Low-key, Traitement croisé (rouge), Traitement croisé (jaune), Traitement croisé (vert) et Traitement croisé (bleu)	Modifient principalement la teinte et confèrent un aspect différent à l'image.
Illustration photo, Flou, Portrait adouci, Fisheye, Filtre étoiles et Effet miniature	Traitent les images avec une variété d'effets.
Monochrome contrasté, Sépia, Couleurs froides et Couleur sélective	Transforment les images multicolores en images monochromes. L'option Couleur sélective transforme toutes les couleurs en noir et blanc, à l'exception d'une couleur de votre choix.

- 1 Affichez en mode de visualisation plein écran l'image à laquelle vous souhaitez appliquer un effet et appuyez sur la commande **OK**.



- 2 Sélectionnez l'effet souhaité à l'aide de ▲▼◀▶ sur le sélecteur multidirectionnel, puis appuyez sur la commande **OK**.

- Déplacez la commande de zoom (📖1) vers **T** (📷) pour basculer en visualisation plein écran ou vers **W** (📷) pour basculer en visualisation par planche d'images.
- Pour quitter sans enregistrer l'image modifiée, appuyez sur la commande **MENU**.

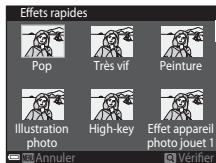





- 3 Sélectionnez **Oui** et appuyez sur la commande **OK**.

- Une copie modifiée est créée.



## Retouche rapide : amélioration du contraste et de la saturation



Appuyez sur la commande  (mode de visualisation) → sélectionnez une image → commande **MENU** → Retouche rapide → commande 



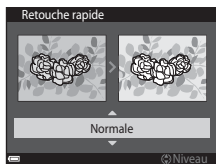

Sélectionnez la quantité d'effet appliquée à l'aide de la commande   du sélecteur multidirectionnel, puis appuyez sur la commande .

- La version modifiée est affichée à droite.
- Pour quitter sans enregistrer la copie, appuyez sur .



## D-Lighting : amélioration de la luminosité et du contraste



Appuyez sur la commande  (mode de visualisation) → sélectionnez une image → commande **MENU** → D-Lighting → commande 

Appuyez sur la commande   du sélecteur multidirectionnel pour sélectionner  et appuyez sur la commande .

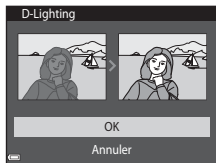
- La version modifiée est affichée à droite.
- Pour quitter sans enregistrer la copie, sélectionnez **Annuler** et appuyez sur la commande .



## Correction des yeux rouges : correction des yeux rouges lors de la prise de vue avec le flash

Appuyez sur la commande  (mode de visualisation) → sélectionnez une image → commande MENU → Correction yeux rouges → commande 

Visualisez l'aperçu du résultat et appuyez sur la commande .

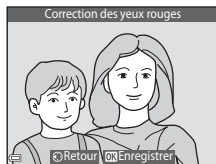

- Pour quitter sans enregistrer la copie, appuyez sur la commande  du sélecteur multidirectionnel.





### Remarques sur la correction des yeux rouges

- La correction des yeux rouges ne peut être appliquée à des images qu'en cas de détection des yeux rouges.
- La correction des yeux rouges peut être appliquée aux animaux domestiques (chiens ou chats), même si leurs yeux ne sont pas rouges.
- Il est possible que la fonction de correction des yeux rouges ne produise pas les résultats escomptés dans certaines images.
- Il peut arriver, en de rares occasions, que la correction des yeux rouges soit appliquée à des zones de l'image qui ne le nécessitent pas.



# Retouche glamour : amélioration des visages humains





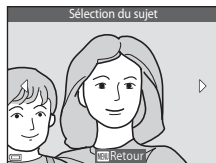







Appuyez sur la commande  (mode de visualisation) → sélectionnez une image → commande **MENU** → Retouche glamour → commande 

**1** Sélectionnez le visage à retoucher à l'aide de  sur le sélecteur multidirectionnel, puis appuyez sur la commande .

- Si un seul visage est détecté, passez à l'étape 2.



**2** Sélectionnez l'effet à l'aide de , sélectionnez le niveau d'effet à l'aide de , puis appuyez sur la commande .

- Vous pouvez appliquer simultanément plusieurs effets. Modifiez ou vérifiez les réglages de tous les effets avant d'appuyer sur la commande .  
 (Affiner le visage),  (Maquillage),  (Poudre),  (Atténuation de l'éclat),  (Fonction anti-poches),  (Agrandir les yeux),  (Éclaircir le regard),  (Ombre à paupières),  (Mascara),  (Blanchir les dents),  (Rouge à lèvres),  (Rougir les joues)
- Appuyez sur la commande **MENU** pour revenir à l'écran de sélection d'une personne.

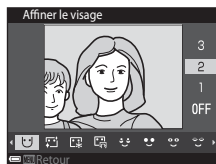

**3** Visualisez l'aperçu du résultat et appuyez sur la commande .

- Pour modifier les réglages, appuyez sur  afin de revenir à l'étape 2.
- Pour quitter sans enregistrer l'image modifiée, appuyez sur la commande **MENU**.

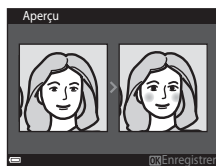

#### 4 Sélectionnez **Oui** et appuyez sur la commande **OK**.

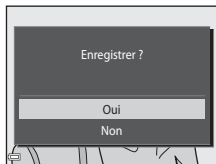

- Une copie modifiée est créée.









#### **✓** **Remarques concernant la retouche glamour**

- Un seul visage peut être modifié à l'aide de la fonction Retouche glamour.
- Selon la direction des visages ou leur luminosité, il se peut que l'appareil photo ne détecte pas précisément les visages ou que la fonction Retouche glamour ne s'exécute pas de la manière escomptée.
- Si aucun visage n'est détecté, un avertissement s'affiche et l'écran revient au menu visualisation.
- La fonction Retouche glamour n'est disponible que pour les photos prises avec une sensibilité maximale de 1600 ISO avec une taille d'image égale ou supérieure à 640 × 480.

## Mini-photo : réduction de la taille d'une image

Appuyez sur la commande  (mode de visualisation) → sélectionnez une image → commande MENU → Mini-photo → commande 

**1** Sélectionnez la taille de copie souhaitée à l'aide de la commande   du sélecteur multidirectionnel, puis appuyez sur la commande .

- Les photos prises avec un réglage de taille d'image de  **5120x2880** sont enregistrées au format 640 x 360 tandis que les photos prises à un réglage de taille d'image de  **3864x3864** sont enregistrées au format 480 x 480. Appuyez sur la commande  pour passer à l'étape 2.

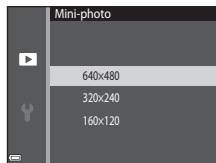

**2** Sélectionnez **Oui** et appuyez sur la commande .

- Une copie modifiée est créée (taux de compression d'environ 1:16).



# Recadrage : création d'une copie recadrée

**1** Déplacez la commande de zoom pour agrandir l'image (📖63).

**2** Peaufinez la composition de la copie et appuyez sur la commande **MENU**.

- Déplacez la commande de zoom vers **T** (🔍) ou **W** (📐) pour régler le facteur de zoom. Réglez un facteur de zoom auquel **MENU**:🗂️ s'affiche.
- Utilisez la commande ▲▼◀▶ du sélecteur multidirectionnel pour faire défiler l'image de manière à ce que seule la partie à copier soit visible dans le moniteur.



**3** Sélectionnez **Oui** et appuyez sur la commande **OK**.

- Une copie modifiée est créée.



## Taille d'image

Les copies créées à l'aide de la fonction mini-photo ou recadrées au format 320 × 240 ou à un format inférieur s'affichent dans un format réduit sur l'écran de visualisation et il n'est pas possible de les recadrer.

## Recadrage de l'image dans son orientation « verticale » actuelle

Utilisez l'option **Rotation image** (🔄52) pour faire pivoter l'image afin qu'elle s'affiche dans l'orientation paysage. Après avoir recadré l'image, faites-la pivoter pour la placer en cadrage « vertical ».

# Connexion de l'appareil photo à un téléviseur (visualisation sur un téléviseur)

## 1 Mettez l'appareil photo hors tension et raccordez-le au téléviseur.

- Raccordez la fiche jaune à la prise vidéo et la fiche blanche à la prise d'entrée audio du téléviseur.
- Veillez à ce que les fiches soient correctement orientées. N'insérez pas et ne retirez pas les fiches en les inclinant pour les connecter ou les déconnecter.

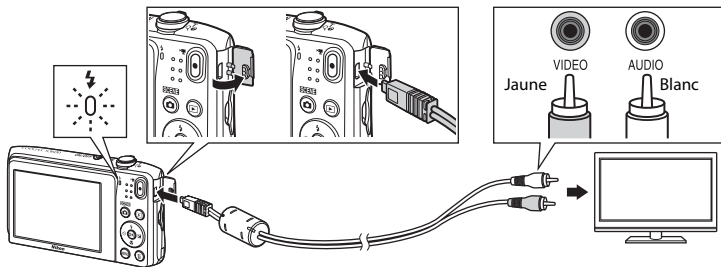

## 2 Réglez le téléviseur sur le canal vidéo.

- Pour plus de détails, reportez-vous à la documentation fournie avec votre téléviseur.

## 3 Maintenez la commande enfoncée pour mettre l'appareil photo sous tension.

- Les images sont affichées sur le téléviseur.
- Le moniteur de l'appareil photo ne s'allume pas.

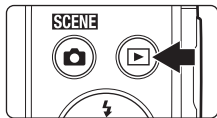

### Si les images ne s'affichent pas sur le téléviseur

Assurez-vous que **Sortie vidéo** ( 70) dans le menu configuration est conforme à la norme de votre téléviseur.

## Connexion de l'appareil photo à une imprimante (impression directe)

Les utilisateurs d'imprimantes compatibles PictBridge peuvent connecter l'appareil photo directement à l'imprimante et imprimer des images sans utiliser d'ordinateur.

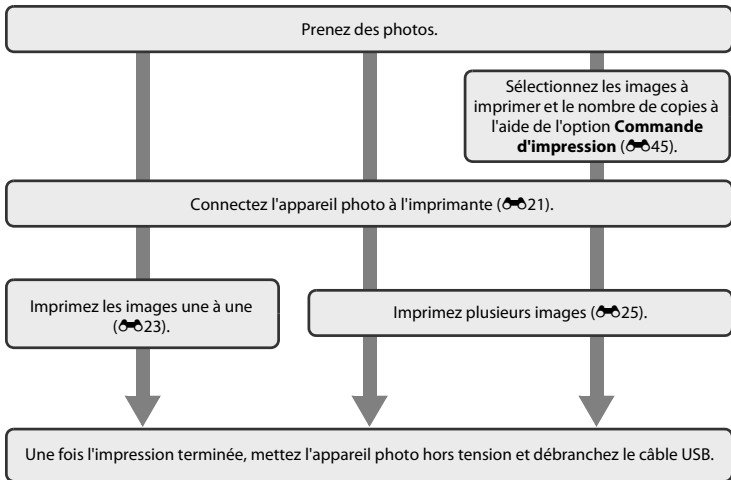



# Connexion de l'appareil photo à une imprimante

- 1** Mettez l'appareil photo hors tension.
- 2** Mettez l'imprimante sous tension.
  - Vérifiez les paramètres de l'imprimante.
- 3** Connectez l'appareil photo à l'imprimante à l'aide du câble USB.
  - Veillez à ce que les fiches soient correctement orientées. N'insérez pas et ne retirez pas les fiches en les inclinant pour les connecter ou les déconnecter.

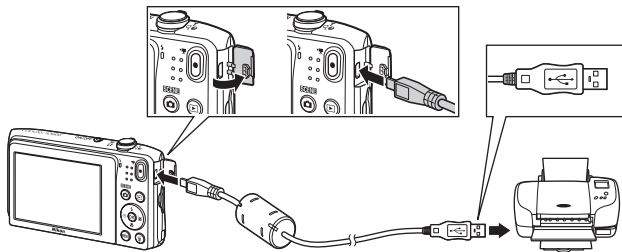

## 4 L'appareil photo s'allume automatiquement.

- L'écran de démarrage **PictBridge** (①) s'affiche sur le moniteur de l'appareil photo, suivi de l'écran **Sélection impression** (②).

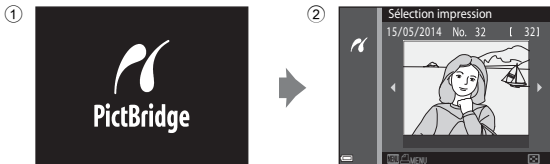

### ✓ Si l'écran de démarrage PictBridge ne s'affiche pas

Si **Automatique** est sélectionné pour **Charge par ordinateur** (671), vous risquez de ne pas pouvoir imprimer des images via une connexion directe de l'appareil photo à certaines imprimantes. Si l'écran de démarrage PictBridge ne s'affiche pas après la mise sous tension de l'appareil photo, éteignez ce dernier et débranchez le câble USB. Réglez **Charge par ordinateur** sur **Désactivée** et connectez à nouveau l'appareil photo à l'imprimante.

# Impression des images une à une

**1** Sélectionnez l'image souhaitée à l'aide du sélecteur multidirectionnel, puis appuyez sur la commande **OK**.

- Déplacez la commande de zoom vers **W** (📐) pour basculer en mode de visualisation par planche d'imagettes ou vers **T** (📄) pour basculer en mode de visualisation plein écran.

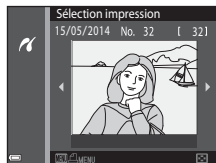

**2** Appuyez sur la commande **▲▼** pour sélectionner **Copies**, puis appuyez sur la commande **OK**.

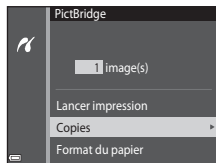

**3** Sélectionnez le chiffre correspondant au nombre de copies souhaité (neuf maximum) et appuyez sur la commande **OK**.

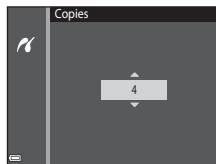

- 4** Sélectionnez **Format du papier** et appuyez sur la commande **OK**.

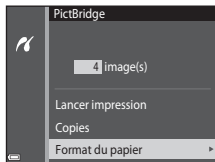

- 5** Sélectionnez le format de papier souhaité, puis appuyez sur la commande **OK**.

- Pour appliquer le format de papier configuré sur l'imprimante, sélectionnez **Par défaut** dans l'option Format du papier.
- Les options de format de papier disponibles sur l'appareil photo varient selon l'imprimante que vous utilisez.

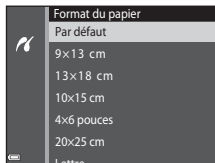

- 6** Sélectionnez **Lancer impression** et appuyez sur la commande **OK**.

- L'impression commence.
- Pour annuler l'impression, appuyez sur la commande **OK**.

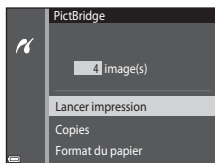

# Impression de plusieurs images

- 1** Lorsque l'écran **Sélection impression** s'affiche, appuyez sur la commande **MENU**.

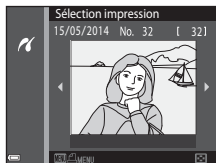

- 2** Appuyez sur la commande **▲▼** du sélecteur multidirectionnel pour sélectionner **Format du papier** et appuyez sur la commande **OK**.

- Pour quitter le menu impression, appuyez sur la commande **MENU**.

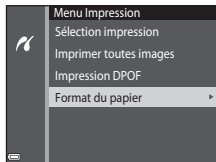

- 3** Sélectionnez le format de papier souhaité, puis appuyez sur la commande **OK**.

- Pour appliquer le format du papier configuré sur l'imprimante, sélectionnez **Par défaut** dans l'option Format du papier.
- Les options de format de papier disponibles sur l'appareil photo varient selon l'imprimante que vous utilisez.

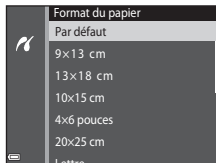

## 4 Sélectionnez **Sélection impression, Imprimer toutes images** ou **Impression DPOF** et appuyez sur la commande **OK**.

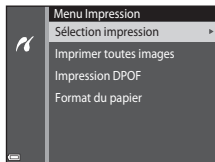

### Sélection impression

Sélectionnez les images (99 maximum) et le nombre de copies (neuf maximum) de chaque image.

- Sélectionnez des images à l'aide de la commande **◀▶** du sélecteur multidirectionnel et utilisez **▲▼** pour spécifier le nombre de copies à imprimer.
- Les images sélectionnées pour impression sont indiquées par l'icône **1** suivie du nombre de copies à imprimer. Si aucun nombre de copies des images n'a été spécifié, la sélection est annulée.
- Déplacez la commande de zoom vers **T** (🔍) pour basculer en mode de visualisation plein écran ou vers **W** (🖼️) pour basculer en mode de visualisation par planche d'imagettes.
- Appuyez sur la commande **OK** une fois le réglage terminé.
- Dès que l'écran ci-contre apparaît, sélectionnez **Lancer impression** et appuyez sur la commande **OK** pour lancer l'impression.

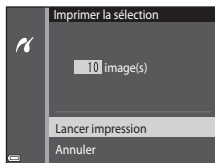
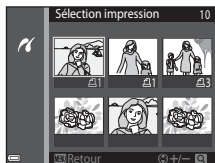

## Imprimer toutes images

Une copie de chaque image enregistrée dans la mémoire interne ou sur la carte mémoire est imprimée.

- Dès que l'écran ci-contre apparaît, sélectionnez **Lancer impression** et appuyez sur la commande **OK** pour lancer l'impression.

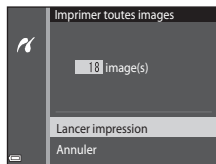

## Impression DPOF

Imprimez les images pour lesquelles une commande d'impression a été créée à l'aide de l'option **Commande d'impression** (045).

- Dès que l'écran ci-contre apparaît, sélectionnez **Lancer impression** et appuyez sur la commande **OK** pour lancer l'impression.

Pour visualiser la commande d'impression en cours, sélectionnez **Voir images** et appuyez sur la commande **OK**. Pour imprimer des images, appuyez à nouveau sur la commande **OK**.

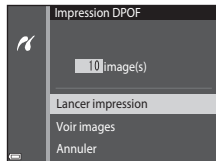









## Le menu prise de vue (pour le mode (auto))

### Taille d'image (taille et qualité d'image)

Passez en mode de prise de vue → commande MENU → Taille d'image → commande OK

Sélectionnez à la fois la taille d'image et le taux de compression utilisés lors de l'enregistrement des images. Plus le réglage de taille d'image est élevé, plus la taille à laquelle elle pourra être imprimée est élevée et plus le taux de compression est bas, plus la qualité d'images est élevée, mais moins vous pourrez enregistrer d'images.

Option*	Taux de compression	Rapport d'aspect (horizontal-vertical)
 5152×3864★	Environ 1/4	4:3
 5152×3864 (réglage par défaut)	Environ 1/8	4:3
 3648×2736	Environ 1/8	4:3
 2272×1704	Environ 1/8	4:3
 1600×1200	Environ 1/8	4:3
 640×480	Environ 1/8	4:3
 5120×2880	Environ 1/8	16:9
 3864×3864	Environ 1/8	1:1

\* Le nombre total de pixels capturés et le nombre de pixels capturés horizontalement et verticalement.  
Exemple :  5152×3864 = environ 20 mégapixels, 5152 × 3864 pixels





### Taille d'image

- Le réglage de taille d'image peut aussi être modifié dans des modes de prise de vue autres que le mode auto. Le réglage modifié est également appliqué aux autres modes de prise de vue.
- Certaines fonctions ne peuvent pas être utilisées avec d'autres options de menu (📖56).



### Nombre d'images pouvant être enregistrées



- Lors de la prise de vue, vous pouvez vérifier sur le moniteur le nombre approximatif d'images pouvant être enregistrées (📖20).
- En raison de la compression JPEG, ce nombre peut varier considérablement selon le contenu de l'image, même si vous utilisez des cartes mémoire possédant une capacité et un réglage de taille d'image identiques. De plus, le nombre d'images pouvant être enregistrées peut varier en fonction du fabricant de cartes mémoire.
- Si le nombre de vues restantes est supérieur ou égal à 10 000, il s'affiche sous la forme « 9999 ».



### Impression d'images au rapport d'aspect 1:1







Modifiez le réglage de l'imprimante sur « Bordure » lorsque vous imprimez des images avec un rapport d'aspect de 1:1. Il est possible que certaines imprimantes ne permettent pas d'imprimer des images au rapport d'aspect 1:1.

## Balance des blancs (réglage de la teinte)



Sélectionnez le mode  (auto) → commande MENU → Balance des blancs → commande 

Réglez la balance des blancs en fonction des conditions météo ou de la source lumineuse afin que les couleurs des images correspondent à ce que vous voyez réellement.

- Utilisez **Automatique** dans la plupart des conditions. Modifiez le réglage quand vous souhaitez ajuster la teinte de l'image que vous capturez.

Option	Description
<b>AUTO</b> Automatique (réglage par défaut)	La balance des blancs est automatiquement adaptée aux conditions d'éclairage.
<b>PRE</b> Pré-réglage manuel	À utiliser quand vous n'obtenez pas le résultat souhaité avec <b>Automatique, Incandescent</b> , etc. (  31).
 Ensoleillé	À utiliser en plein soleil.
 Incandescent	À utiliser sous un éclairage incandescent.
 Fluorescent	À utiliser sous un éclairage fluorescent.
 Nuageux	À utiliser pour prendre des photos sous un ciel nuageux.
 Flash	À utiliser avec le flash.

### Remarques concernant la balance des blancs

- Réglez le flash sur  (désactivé) lorsqu'un réglage autre que **Automatique** ou **Flash** est affecté à la balance des blancs (45).
- Certaines fonctions ne peuvent pas être utilisées avec d'autres options de menu (56).

## Utilisation de Pré-réglage manuel

Suivez la procédure ci-dessous pour mesurer la valeur de la balance des blancs sous l'éclairage utilisé lors de la prise de vue.

**1** Placez un objet de référence blanc ou gris sous l'éclairage qui sera utilisé lors de la prise de vue.

**2** Appuyez sur la commande ▲▼ du sélecteur multidirectionnel pour sélectionner **Pré-réglage manuel** dans le menu **Balance des blancs**, puis appuyez sur la commande OK.

- L'appareil photo effectue un zoom avant à la position de mesure de la balance des blancs.

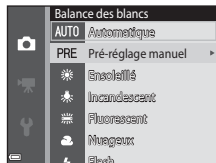

**3** Sélectionnez **Mesurer**.

- Pour appliquer la dernière valeur mesurée, sélectionnez **Annuler** et appuyez sur la commande OK.



**4** Cadrez l'objet de référence dans la fenêtre de mesure.

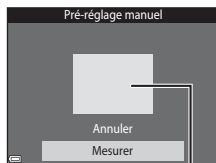

Fenêtre de mesure

---

## 5 Appuyez sur la commande pour mesurer la valeur.





- Le déclencheur est actionné et la mesure est terminée. Aucune image n'est enregistrée.

### Remarques concernant le pré-réglage manuel

Il est impossible de mesurer une valeur prenant en compte l'éclairage du flash avec l'option **Pré-réglage manuel**. Lors d'une prise de vue avec le flash, réglez **Balance des blancs** sur **Automatique** ou **Flash**.

## Prise de vue en rafale

Sélectionnez le mode  (auto) → commande MENU → Rafale → commande 

Option	Description
 Vue par vue (réglage par défaut)	L'appareil prend une vue chaque fois que vous appuyez sur le déclencheur.
 Rafale	<p>Pendant que le déclencheur est enfoncé à mi-course, les images sont capturées en rafale.</p> <ul style="list-style-type: none"><li>La cadence de prise de vue en mode rafale est d'environ 1,1 vps et le nombre maximal de vues en rafale est d'environ 6 (quand la taille d'image est réglée sur  <b>5152x3864</b>).</li></ul>
<b>BSS</b> BSS (Sélecteur de meilleure image)	<p>Pendant que le déclencheur est maintenu enfoncé jusqu'en fin de course, l'appareil photo capture une série de dix images maximum et enregistre automatiquement la plus nette.</p> <p>Utilisez cette option quand vous photographiez un sujet immobile dans un lieu où l'utilisation du flash est interdite et où des risques de bougé d'appareil sont présents.</p>
 Planche 16 vues	<p>Chaque fois que vous appuyez sur le déclencheur jusqu'en fin de course, l'appareil photo capture une série de 16 images et les enregistre sous une image unique.</p> <ul style="list-style-type: none"><li>La cadence de prise de vue en rafale est d'environ 30 vps.</li><li>La taille d'image est fixée à  (taille d'image : 2560 × 1920 pixels).</li><li>Le zoom numérique n'est pas disponible.</li></ul>

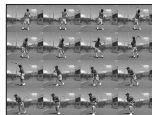



### **Remarques concernant la prise de vue en rafale**

- Si vous sélectionnez un réglage autre que **Vue par vue**, il est impossible d'utiliser le flash. La mise au point, l'exposition et la balance des blancs sont fixées aux valeurs déterminées pour la première image de chaque série.
- L'enregistrement des images après la prise de vue peut prendre un certain temps.
- Certaines fonctions ne peuvent pas être utilisées avec d'autres options de menu (56).

### **Remarques concernant la planche 16 vues**

La marbrure (3) visible sur le moniteur est enregistrée avec des images en cas de prise de vue alors que **Planche 16 vues** est activé. Il est préférable d'éviter les éléments très lumineux comme le soleil, ses reflets et les ampoules électriques en cas de prise de vue alors que **Planche 16 vues** est activé.

# Sensibilité

Sélectionnez le mode  (auto) → commande MENU → Sensibilité → commande 

Plus la sensibilité est élevée, plus elle permet de photographier des sujets sombres. Par ailleurs, même avec des sujets de luminosité similaire, il est possible de prendre des photos à des vitesses d'obturation plus élevées afin de réduire le flou dû au bougé d'appareil ou au mouvement du sujet.

- Lorsqu'une sensibilité ISO plus élevée est réglée, les images peuvent contenir du bruit.



Option	Description
<b>AUTO</b> Automatique (réglage par défaut)	La sensibilité est sélectionnée automatiquement dans la plage comprise entre 80 et 1600 ISO.
 <b>PLATE</b> Plage fixe auto	Permet de sélectionner la plage dans laquelle l'appareil photo règle automatiquement la sensibilité ( <b>80 à 400 ISO</b> ou <b>80 à 800 ISO</b> ).
80, 100, 200, 400, 800, 1600, 3200	La sensibilité est maintenue à la valeur spécifiée.

## Remarques concernant la sensibilité

Certaines fonctions ne peuvent pas être utilisées avec d'autres options de menu (56).

## Remarques concernant la sensibilité de 3200 ISO

Lorsque **Sensibilité** est réglé sur **3200**, les réglages **Taille d'image** disponibles sont limités à  **2272×1704**,  **1600×1200** et

 **640×480**.  est affiché à côté de l'indicateur de sensibilité dans le coin inférieur gauche du moniteur.







## Affichage de la sensibilité ISO sur l'écran de prise de vue

- Quand **Automatique** est sélectionné, **ISO** s'affiche si la sensibilité ISO augmente automatiquement.
- Quand **Plage fixe auto** est sélectionné, la valeur de sensibilité maximale est affichée.

## Options couleur

Sélectionnez le mode  (auto) → commande MENU → Options couleur → commande 

Renforcez l'éclat des couleurs ou enregistrez des images en monochrome.

Option	Description
 Couleur standard (réglage par défaut)	Utilisez cette option pour des images aux couleurs naturelles.
 V Couleurs vives	Utilisez cette option pour obtenir des couleurs vives, de qualité « impression photo ».
 BW Noir et blanc	Utilisez cette option pour enregistrer des images en noir et blanc.
 SE Sépia	Utilisez cette option pour enregistrer des images en sépia.
 C Couleurs froides	Utilisez cette option pour enregistrer des images en monochrome bleu-cyan.

### Remarques concernant le réglage Options couleur



Certaines fonctions ne peuvent pas être utilisées avec d'autres options de menu ( 56).





## Mode de zones AF

Sélectionnez le mode  (auto) → commande MENU → Mode de zones AF → commande 

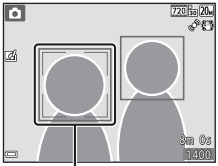
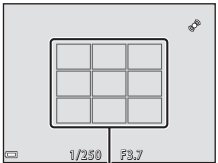
Utilisez cette option pour déterminer la manière dont l'appareil photo sélectionne la zone de mise au point pour l'autofocus.

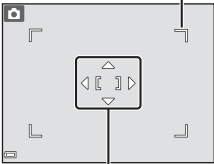
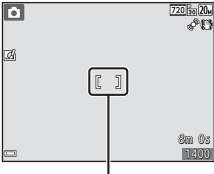
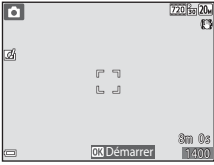
Option	Description
 <b>Priorité visage</b>	<p>Lorsque l'appareil photo détecte un visage humain, il effectue la mise au point sur celui-ci. Reportez-vous à la section « Utilisation de la fonction Détection des visages » (58) pour obtenir de plus amples informations.</p>  <p>Zone de mise au point</p> <p>Lors du cadrage d'une composition sans sujet humain ou détection de visages, l'appareil photo sélectionne automatiquement une (ou plusieurs) des neuf zones de mise au point contenant le sujet le plus proche de l'appareil photo lorsque le déclencheur est enfoncé à mi-course.</p>  <p>Zones de mise au point</p>





Option	Description	
<p data-bbox="104 225 203 244">[ ] Manuel</p>	<p data-bbox="308 83 653 171">Appuyez sur la commande ▲▼◀▶ du sélecteur multidirectionnel pour déplacer la zone de mise au point là où vous voulez effectuer la mise au point.</p> <ul data-bbox="308 177 629 332" style="list-style-type: none"> <li>• Pour configurer le mode flash ou d'autres réglages à l'aide du sélecteur multidirectionnel, appuyez sur la commande OK. Pour revenir au déplacement de la zone de mise au point, appuyez à nouveau sur la commande OK.</li> </ul>	<p data-bbox="754 89 930 130">Limite de la zone de mise au point mobile</p>  <p data-bbox="715 358 902 377">Zone de mise au point</p>
<p data-bbox="104 513 254 532">[ ] Zone centrale</p>	<p data-bbox="308 410 632 451">L'appareil effectue la mise au point sur le sujet situé au centre de la vue.</p>	 <p data-bbox="715 617 902 636">Zone de mise au point</p>
<p data-bbox="104 746 254 765">[ ] Suivi du sujet</p>	<p data-bbox="308 658 653 788">Cette fonction permet de prendre en photo des sujets en mouvement. Enregistrez le sujet sur lequel l'appareil photo effectue la mise au point. La zone de mise au point se déplace automatiquement pour suivre le sujet.</p> <p data-bbox="308 793 653 855">Reportez-vous à la section « Utilisation de la fonction Suivi du sujet » (p. 40) pour obtenir de plus amples informations.</p>	

Option	Description
<p> AF sur le sujet principal (réglage par défaut)</p>	<p>Lorsque l'appareil photo détecte le sujet principal, il effectue la mise au point sur celui-ci.</p> <p>Reportez-vous à la section « Utilisation de la fonction AF sur le sujet principal » (📖60) pour obtenir de plus amples informations.</p> <div data-bbox="687 91 931 277" data-label="Image"> </div> <p>Zones de mise au point</p>



### Remarques concernant le mode de zones AF

- En cas d'utilisation du zoom numérique, l'appareil photo effectue la mise au point au centre du cadre, quel que soit le réglage de **Mode de zones AF**.
- Certaines fonctions ne peuvent pas être utilisées avec d'autres options de menu (📖56).

## Utilisation de la fonction Suivi du sujet

Sélectionnez le mode  (auto) → commande MENU → Mode de zones AF → commande  →  Suivi du sujet → commande  → commande MENU

### 1 Enregistrez un sujet.

- Aligned le sujet à suivre sur la bordure située au centre du moniteur, puis appuyez sur la commande .
- Lorsqu'un sujet est enregistré, une bordure jaune (zone de mise au point) s'affiche autour de celui-ci et l'appareil photo entame le suivi du sujet.
- Si l'enregistrement du sujet est impossible, la bordure vire au rouge. Modifiez la composition et réessayez d'enregistrer le sujet.
- Pour annuler l'enregistrement du sujet, appuyez sur la commande .
- Si l'appareil photo ne parvient plus à suivre le sujet enregistré, la zone de mise au point disparaît. Enregistrez à nouveau le sujet.

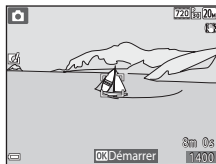

### 2 Appuyez sur le déclencheur jusqu'en fin de course pour prendre la photo.

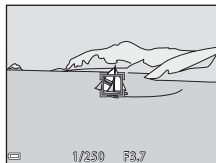

- Si vous appuyez sur le déclencheur alors que la zone de mise au point n'est pas affichée, l'appareil photo effectue la mise au point sur le sujet au centre du cadre.



### Remarques sur le mode suivi du sujet

- Si vous effectuez des opérations telles qu'un zoom pendant que l'appareil photo suit le sujet, l'enregistrement est annulé.
- Le suivi du sujet n'est pas possible dans certaines conditions de prise de vue.

## Mode autofocus

Sélectionnez le mode  (auto) → commande MENU → Mode autofocus → commande 

Sélectionnez le mode de mise au point de l'appareil photo lors de la capture d'images fixes.



Option	Description
AF-S AF ponctuel (réglage par défaut)	L'appareil photo effectue la mise au point uniquement lorsque vous enfoncez le déclencheur à mi-course.
AF-F AF permanent	L'appareil photo continue la mise au point même si vous n'enfoncez pas le déclencheur à mi-course. Le son du déplacement de l'objectif est perceptible pendant la mise au point.







### Mode autofocus pour l'enregistrement vidéo

Le mode autofocus pour l'enregistrement vidéo peut être réglé au moyen de **Mode autofocus** (57) dans le menu vidéo.

## Effets rapides

Sélectionnez le mode  (auto) → commande MENU → Effets rapides → commande 

Option	Description
 Activés (réglage par défaut)	En mode  (auto), appuyez sur la commande  immédiatement après le déclenchement pour afficher l'écran de sélection d'un effet et utiliser la fonction Effets rapides (  43).
Désactivés	Désactive la fonction effets rapides (lors de la prise de vue).



### Remarques concernant la fonction Effets rapides

Certaines fonctions ne peuvent pas être utilisées avec d'autres options de menu (56).

## Le menu portrait optimisé

- Reportez-vous à la section « Taille d'image (taille et qualité d'image) » (6028) pour plus d'informations sur **Taille d'image**.





### Maquillage

Passez en mode de prise de vue → commande  (mode de prise de vue) →  Portrait optimisé → commande  → commande MENU → Maquillage → commande 

Option	Description
↕ Élevé	Après le déclenchement, l'appareil photo détecte un ou plusieurs visages humains (trois maximum) et traite l'image pour adoucir les tons chair du visage avant d'enregistrer l'image. Vous pouvez sélectionner le niveau d'effet appliqué.
↕ Normal (réglage par défaut)	
↕ Faible	
Désactivé	Désactive la fonction Maquillage.

Les effets du maquillage ne sont pas visibles lors du cadrage des images. Vérifiez les résultats en mode de visualisation, après la capture d'images.

## Détecteur de sourire

Passez en mode de prise de vue → commande  (mode de prise de vue) →  Portrait optimisé → commande  → commande MENU → Détecteur de sourire → commande 



L'appareil photo détecte les visages humains, puis déclenche automatiquement dès détection d'un sourire.

Option	Description
 Activer (réglage par défaut)	Active le détecteur de sourire.
Désactiver	Désactive le détecteur de sourire.

### Remarques sur le détecteur de sourire

Certaines fonctions ne peuvent pas être utilisées avec d'autres options de menu ( 56).

## Sélect. yeux ouverts

Passez en mode de prise de vue → commande  (mode de prise de vue) →  Portrait optimisé → commande  → commande MENU → Sélect. yeux ouverts → commande 

Option	Description
 Activée	<p>L'appareil photo actionne automatiquement le déclencheur à deux reprises avec chaque prise de vue et enregistre une image sur laquelle les yeux du sujet sont ouverts.</p> <ul style="list-style-type: none"><li>• Si l'appareil photo a enregistré une image sur laquelle les yeux du sujet sont peut-être fermés, la boîte de dialogue ci-contre s'affiche pendant quelques secondes.</li><li>• Il est impossible d'utiliser le flash.</li></ul>
Désactivée (réglage par défaut)	Désactive la détection des yeux fermés.

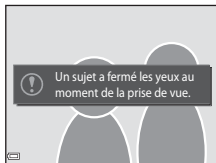

### Remarques concernant le sélecteur yeux ouverts



Certaines fonctions ne peuvent être utilisées avec d'autres options de menu ( 56).



## Le menu visualisation

- Pour plus d'informations sur les fonctions de modification des images, reportez-vous à la section « Modification des images (images fixes) » (📷11).
- Pour plus d'informations sur **Photos favorites** et **Supprimer des favorites**, reportez-vous à la section « Mode photos favorites » (📷5).

## Commande d'impression (création d'une commande d'impression DPOF)

Appuyez sur la commande  (mode de visualisation) → commande MENU →  
Commande d'impression → commande 

Si vous configurez les réglages de la commande d'impression à l'avance, vous pouvez les utiliser avec les méthodes d'impression énumérées ci-après.

- Remise de la carte mémoire à un service d'impression numérique prenant en charge l'impression DPOF (Digital Print Order Format (format de commande d'impression numérique)).
- Insertion de la carte mémoire dans un logement pour carte mémoire d'une imprimante compatible DPOF.
- Connexion de l'appareil photo à une imprimante compatible PictBridge (📷20).

**1** Appuyez sur la commande ▲▼ du sélecteur multidirectionnel pour sélectionner **Choisir les images** et appuyez sur la commande .

- En mode images favorites, tri automatique ou classement par date, l'écran ci-contre ne s'affiche pas. Passez à l'étape 2.



## 2 Sélectionnez les images (99 maximum) et le nombre de copies (neuf maximum) de chaque image.

- Sélectionnez des images à l'aide de la commande ◀▶ du sélecteur multidirectionnel et utilisez ▲▼ pour spécifier le nombre de copies à imprimer.
- Les images sélectionnées pour impression sont indiquées par l'icône 🖨️ suivie du nombre de copies à imprimer. Si aucun nombre de copies des images n'a été spécifié, la sélection est annulée.
- Déplacez la commande de zoom vers T (🔍) pour basculer en mode de visualisation plein écran ou vers W (📐) pour basculer en mode de visualisation par planche d'imagerie.
- Appuyez sur la commande OK (ⓧ) une fois le réglage terminé.

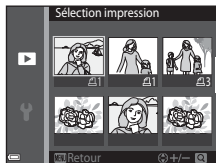

## 3 Choisissez d'imprimer ou non la date et les informations de prise de vue.

- Sélectionnez **Date** et appuyez sur la commande OK (ⓧ) pour imprimer la date de prise de vue sur toutes les images.
- Sélectionnez **Infos** et appuyez sur la commande OK (ⓧ) pour imprimer la vitesse d'obturation et la valeur d'ouverture sur toutes les images.
- Enfin, sélectionnez **Terminé** et appuyez sur la commande OK (ⓧ) pour terminer la commande d'impression.

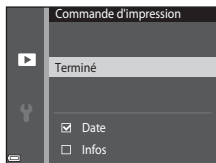

## Remarques concernant la commande d'impression

Quand une commande d'impression est créée en mode images favorites, en mode tri automatique ou en mode classement par date, l'écran illustré ci-dessous s'affiche si des photos marquées pour l'impression n'ont pas été prises à la date sélectionnée ou n'appartiennent pas à l'album ou à la catégorie sélectionnée.

- **Oui** : ne supprime pas les marquages d'impression des autres images et ajoute les paramètres de commande d'impression actuels.
- **Non** : supprime les marquages d'impression de toutes les autres images et utilise uniquement les paramètres de commande d'impression actuels.

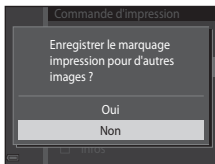

Mode photos favorites ou classement par date

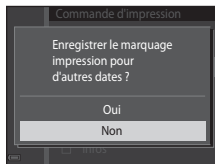

Mode classement par date

Si le nombre total d'images de la commande d'impression est supérieur à 99 lors de l'application des nouveaux réglages, l'écran ci-dessous s'affiche.

- **Oui** : supprime les marquages d'impression de toutes les autres images et utilise uniquement les paramètres de commande d'impression actuels.
- **Annuler** : ne supprime pas les marquages d'impression des autres images et annule les paramètres de commande d'impression actuels.



Mode photos favorites ou classement par date



Mode classement par date

## ✓ Remarques concernant la date et les informations de prise de vue pour les commandes d'impression

- L'impression de la date et des informations de prise de vue peut ne pas être disponible sur certaines imprimantes.
- Les informations de prise de vue ne sont pas imprimées lorsque l'appareil photo est raccordé à une imprimante.
- Les réglages **Date** et **Infos** sont réinitialisés à chaque affichage de l'option **Commande d'impression**.
- La date de prise de vue correspond à celle définie sur l'appareil photo au moment où l'image a été capturée.
- Pour les images capturées avec l'option **Imprimer la date** (☞64), seules la date et l'heure enregistrées au moment de la prise de vue sont imprimées, même si l'option de date **Commande d'impression** est activée pour les images.





## ✎ Annulation d'une commande d'impression existante

Sélectionnez **Suppr. commande impr.** à l'étape 1 de la section « Commande d'impression (création d'une commande d'impression DPOF) » (☞45).

## ✎ Informations complémentaires



Reportez-vous à « Impression d'images au rapport d'aspect 1:1 » (☞29) pour obtenir de plus amples informations.

# Diaporama

Appuyez sur la commande  (mode de visualisation) → commande MENU → Diaporama → commande 



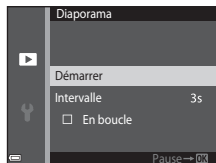

Vous pouvez visualiser des images une à une dans un « diaporama » automatique. Lors de la lecture de fichiers vidéo dans le diaporama, seule la première vue de chaque vidéo est affichée.

## 1 Appuyez sur la commande ▲▼ du sélecteur multidirectionnel pour sélectionner **Démarrer** et appuyez sur la commande .

- Le diaporama démarre.
- Pour modifier l'intervalle entre les images, sélectionnez **Intervalle**, appuyez sur la commande  et spécifiez l'intervalle souhaité avant de sélectionner **Démarrer**.
- Pour que le diaporama se répète automatiquement, sélectionnez **En boucle** et appuyez sur la commande  avant de sélectionner **Démarrer**.
- La durée de lecture maximale est de 30 minutes environ même si l'option **En boucle** est activée.





## 2 Terminez ou redémarrez le diaporama.



- L'écran illustré ci-contre s'affiche quand le diaporama est terminé ou interrompu. Pour quitter le diaporama, sélectionnez  et appuyez sur la commande . Pour poursuivre la lecture du diaporama, sélectionnez  et appuyez sur la commande .



### Opérations pendant la visualisation

- Utilisez  pour afficher l'image précédente/suivante. Maintenez enfoncé pour reculer/avancer rapidement.
- Appuyez sur la commande  pour interrompre ou mettre fin au diaporama.

## Protéger

Appuyez sur la commande  (mode de visualisation) → commande MENU → Protéger → commande 

Vous pouvez protéger les images sélectionnées contre tout effacement accidentel.

Sélectionnez les images à protéger ou annulez la protection des images à partir de l'écran de sélection des images (51).

Notez que le formatage de la carte mémoire ou de la mémoire interne de l'appareil photo efface définitivement les fichiers protégés (69).

## Écran de sélection des images

Quand un écran de sélection d'image tel que celui illustré ci-contre s'affiche pendant que l'appareil photo est en cours d'utilisation, suivez les procédures décrites ci-dessous pour sélectionner les images.

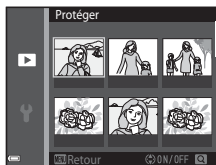

### 1 Sélectionnez une image à l'aide de ◀▶ sur le sélecteur multidirectionnel.

- Déplacez la commande de zoom (📖1) vers **T** (🔍) pour basculer en visualisation plein écran ou vers **W** (📄) pour basculer en visualisation par planche d'images.
- Une seule image peut être sélectionnée pour **Rotation image** et **Écran d'accueil**. Passez à l'étape 3.

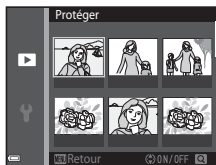

### 2 Appuyez sur ▲▼ pour sélectionner ou désélectionner des photos (ou pour spécifier le nombre de copies).

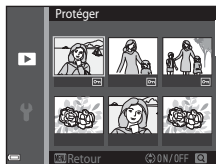

- Si une image est sélectionnée, une icône apparaît en dessous. Répétez les étapes 1 et 2 pour sélectionner d'autres images.



### 3 Appuyez sur la commande (OK) pour appliquer la sélection de l'image.

- Si vous sélectionnez **Images sélectionnées**, une boîte de dialogue de confirmation s'affiche. Suivez les instructions affichées sur le moniteur.

## Rotation image

Appuyez sur la commande  (mode de visualisation) → commande MENU → Rotation image  
→ commande 

Indiquez l'orientation selon laquelle les images enregistrées doivent être affichées lors de la visualisation. Une rotation de 90 degrés dans le sens des aiguilles d'une montre ou de 90 degrés dans le sens inverse peut être appliquée aux images fixes.

Sélectionnez une image dans l'écran de sélection des images (51). Quand l'écran Rotation image est affiché, appuyez sur le sélecteur multidirectionnel  pour faire pivoter l'image de 90 degrés.

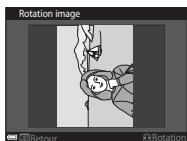

Rotation de 90 degrés  
dans le sens inverse des  
aiguilles d'une montre

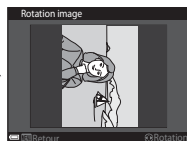



Rotation de 90 degrés  
dans le sens des aiguilles  
d'une montre

Appuyez sur la commande  pour finaliser l'orientation d'affichage, puis enregistrez les informations d'orientation avec l'image.









## Annotation vocale

Appuyez sur la commande  (mode de visualisation) → sélectionnez une image → commande MENU → Annotation vocale → commande 

Vous pouvez enregistrer des annotations vocales et les joindre à des images.

### Enregistrement d'annotations vocales

- Maintenez la commande  enfoncée pour enregistrer (environ 20 secondes maximum).
- Ne touchez pas le microphone.
- Lors de l'enregistrement, les icônes  et  clignotent sur le moniteur.
- À la fin de l'enregistrement, l'écran de lecture des annotations vocales s'affiche. Appuyez sur la commande  pour lire l'annotation vocale.
- Supprimez l'annotation vocale en cours avant d'en enregistrer une nouvelle (54).
- En mode de visualisation plein écran,  s'affiche pour les images possédant une annotation vocale.



### Lecture des annotations vocales



Sélectionnez une image quand  est affiché avant d'appuyer sur la commande MENU.

- Appuyez sur la commande  pour lire l'annotation vocale. Appuyez à nouveau sur cette commande pour arrêter la lecture.
- Déplacez la commande de zoom pendant la lecture pour régler le volume.



## Suppression d'annotations vocales

Appuyez sur la commande  lorsque l'écran décrit à la section « Lecture des annotations vocales » (53) est affiché.

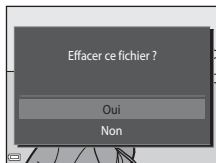

Lorsque la boîte de dialogue de confirmation s'affiche, appuyez sur la commande   du sélecteur multidirectionnel pour sélectionner **Oui**, puis appuyez sur la commande .

- Pour supprimer une annotation vocale pour une image protégée, vous devez d'abord désactiver le réglage **Protéger**.





---

## Copier (copie entre la mémoire interne et la carte mémoire)

Appuyez sur la commande  (mode de visualisation) → commande MENU → Copier → commande .

Vous pouvez copier les images enregistrées depuis la mémoire interne vers une carte mémoire, ou inversement.

- 1 Choisissez la destination de copie des images à l'aide de la commande   du sélecteur multidirectionnel et appuyez sur la commande .

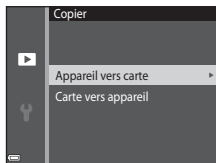

## 2 Sélectionnez une option de copie et appuyez sur la commande **OK**.

- Si vous choisissez l'option **Images sélectionnées**, utilisez l'écran de sélection d'image pour spécifier des images (**OK**51).



### **✓** Remarques concernant la copie d'images

- Vous ne pouvez copier des images que dans des formats qui peuvent être enregistrés par l'appareil photo.
- Un fonctionnement optimal ne peut être garanti pour les photos qui ont été prises avec une autre marque d'appareil photo ou qui ont été modifiées sur un ordinateur.
- Les paramètres **Commande d'impression** (**OK**45) configurés pour les images ne sont pas copiés.
- Les images ou vidéos copiées ne peuvent pas être affichées en mode tri automatique (**OK**9).
- Si une image ajoutée à un album (**OK**5) est copiée, l'image copiée n'est pas ajoutée à l'album.

### **📎** Copie sur une carte mémoire qui ne contient pas d'image

Quand l'appareil photo passe en mode de visualisation, **La mémoire ne contient pas d'images**. s'affiche. Appuyez sur la commande **MENU** pour sélectionner **Copier**.







# Le menu vidéo

## Options vidéo





Passez en mode de prise de vue → commande MENU → icône de menu  → Options vidéo → commande 

Sélectionnez l'option vidéo voulue pour l'enregistrement.



- Les cartes mémoire (classe 6 ou supérieure) sont recommandées pour enregistrer des vidéos (C20).

Option (Taille d'image/Cadence <sup>1</sup> )	Taille d'image	Rapport d'aspect (horizontal-vertical)
 720/30p /  720/25p (réglage par défaut <sup>2</sup> )	1280×720	16:9
 480/30p /  480/25p	640×480	4:3
 240/30p /  240/25p	320×240	4:3

<sup>1</sup> Les éléments et la cadence de prise de vue susceptibles d'être définis varient en fonction du réglage de **Sortie vidéo** dans le menu configuration (70).

<sup>2</sup> Lorsque vous enregistrez dans la mémoire interne, le réglage par défaut est  **480/30p** /  **480/25p** et  **720/30p** /  **720/25p** ne peuvent pas être sélectionnés.



## Mode autofocus

Passez en mode de prise de vue → commande MENU → icône de menu  → Mode autofocus  
→ commande 



Sélectionnez la manière dont l'appareil photo doit effectuer la mise au point en mode vidéo.

Option	Description
<b>AF-S AF ponctuel</b> (réglage par défaut)	La mise au point est mémorisée lorsque la commande  (enregistrement vidéo) est enfoncée pour démarrer l'enregistrement. Sélectionnez cette option lorsque la distance entre l'appareil photo et le sujet demeure relativement inchangée pendant l'enregistrement.
<b>AF-F AF permanent</b>	L'appareil photo effectue la mise au point en continu pendant l'enregistrement vidéo. Sélectionnez cette option lorsque la distance entre l'appareil photo et le sujet varie considérablement pendant l'enregistrement. Pour éviter que le bruit de la mise au point n'interfère avec l'enregistrement, il est recommandé d'utiliser <b>AF ponctuel</b> .

## VR vidéo

Passer en mode de prise de vue → commande MENU → icône de menu  → VR vidéo → commande 



Sélectionnez le réglage de réduction de vibration utilisé lors de l'enregistrement des vidéos. Sélectionnez **Désactivée** lorsque vous utilisez un trépied pour stabiliser l'appareil photo pendant la prise de vue.

Option	Description
 * Activée (hybride) (réglage par défaut)	Procède à la correction optique du bougé d'appareil à l'aide de la fonction VR décentrement et exécute simultanément la fonction VR électronique à l'aide du traitement d'image. L'angle de champ (c'est-à-dire la zone visible dans le cadre) rétrécit.
 Activée	Procède à la correction du bougé d'appareil photo au moyen de la fonction VR déplacement de lentilles.
Désactivée	La correction n'est pas effectuée.

### Remarques concernant VR vidéo

Il est possible que les effets du bougé d'appareil photo ne soient pas totalement éliminés dans certaines situations.

## Réduction bruit du vent



Passer en mode de prise de vue → commande MENU → icône de menu  → Réduction bruit du vent → commande 

Activez ou désactivez la réduction du bruit du vent pendant l'enregistrement vidéo.



Option	Description
 Activée	Permet d'atténuer le son du vent à travers le microphone. Lors de la visualisation, d'autres sons peuvent être difficilement audibles.
Désactivée (réglage par défaut)	La réduction du bruit du vent est désactivée.

# Le menu configuration

## Écran d'accueil

Appuyez sur la commande **MENU** → icône de menu  → Écran d'accueil → commande 

Permet de configurer l'écran d'accueil affiché lors de la mise sous tension de l'appareil photo.

Option	Description
Aucun (réglage par défaut)	N'affiche pas l'écran d'accueil.
COOLPIX	Affiche un écran de bienvenue contenant le logo COOLPIX.
Choisir une image	Permet d'afficher une image sélectionnée en guise d'écran d'accueil. <ul style="list-style-type: none"><li>• L'écran de sélection d'image s'affiche. Sélectionnez une image () et appuyez sur la commande .</li><li>• Comme une copie de l'image sélectionnée est enregistrée dans l'appareil photo, elle apparaît lors de la mise sous tension de l'appareil photo même si l'image d'origine a été supprimée.</li><li>• Une image ne peut pas être sélectionnée si son format d'image diffère de celui de l'écran ou si la taille d'image est extrêmement petite après l'application de la fonction mini-photo ou recadrage.</li></ul>

## Fuseau horaire et date

Appuyez sur la commande **MENU** → icône de menu **Y** → Fuseau horaire et date → commande **OK**

Réglez l'horloge de l'appareil photo.

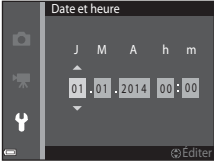
Option	Description
Date et heure	<ul style="list-style-type: none"><li>Sélection d'un champ : appuyez sur la commande ◀▶ du sélecteur multidirectionnel (bascule entre <b>J</b>, <b>M</b>, <b>A</b>, heure et minute).</li><li>Modifiez la date et l'heure : appuyez sur ▲▼.</li><li>Application du réglage : sélectionnez le réglage des minutes et appuyez sur la commande <b>OK</b>.</li></ul> 
Format de la date	Sélectionnez <b>Année/mois/jour</b> , <b>Mois/jour/année</b> ou <b>Jour/mois/année</b> .
Fuseau horaire	<p>Vous pouvez régler le fuseau horaire et l'heure d'été.</p> <ul style="list-style-type: none"><li>Quand <b>Destination</b> (🏠) est défini après avoir réglé le fuseau horaire local, le décalage horaire entre le fuseau horaire de la destination et celui du domicile est calculé automatiquement, puis la date et l'heure sont enregistrées pour la région sélectionnée.</li></ul>

### Définition du fuseau horaire

- Appuyez sur la commande ▲▼ du sélecteur multidirectionnel pour sélectionner **Fuseau horaire** et appuyez sur la commande **OK**.

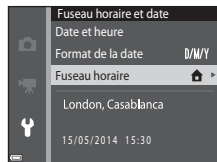



## 2 Sélectionnez **Fuseau horaire dom.** ou **Destination** et appuyez sur la commande .



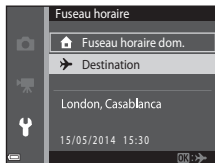

- La date et l'heure affichées dans le moniteur changent selon que le fuseau horaire du domicile ou la destination est sélectionné.

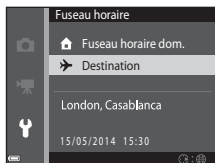

## 3 Appuyez sur .



## 4 Sélectionnez le fuseau horaire à l'aide de .

- Appuyez sur  pour activer l'heure d'été et afficher . Pour désactiver l'heure d'été, appuyez sur .
- Appuyez sur la commande  pour appliquer le fuseau horaire.
- Si l'heure correcte ne s'affiche pas pour le fuseau horaire du domicile ou de la destination, réglez l'heure appropriée sous **Date et heure**.

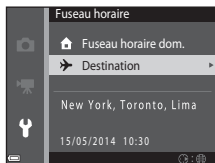
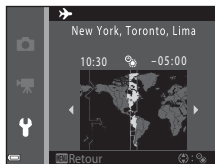







## Réglages du moniteur

Appuyez sur la commande **MENU** → icône de menu **Y** → Réglages du moniteur → commande **OK**

Option	Description
Infos photos	Choisissez d'afficher ou non des informations dans le moniteur.
Affichage des images	Ce réglage détermine si l'image prise doit être affichée immédiatement après la prise de vue. <ul style="list-style-type: none"><li>• Réglage par défaut : <b>Activé</b></li></ul>
Luminosité	Choisissez un des cinq réglages disponibles. <ul style="list-style-type: none"><li>• Réglage par défaut : <b>3</b></li></ul>

### Infos photos

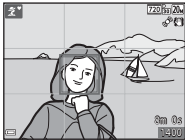
	Mode de prise de vue	Mode de visualisation
Afficher les infos		
Infos auto (réglage par défaut)	Les paramètres actuels et les guides opérationnels sont affichés comme dans <b>Afficher les infos</b> . Si aucune opération n'est exécutée pendant quelques secondes, les informations sont masquées comme dans <b>Masquer les infos</b> . Les informations sont réaffichées lors de l'exécution de la prochaine opération.	
Masquer les infos		

	Mode de prise de vue	Mode de visualisation
Quadrillage+infos auto	 <p>Outre les informations affichées à l'aide de l'option <b>Infos auto</b>, un quadrillage s'affiche pour aider au cadrage des images. Le quadrillage n'est pas affiché pendant l'enregistrement vidéo.</p>	 <p>Les réglages actuels ou le guide opérationnel s'affichent comme dans <b>Infos auto</b>.</p>
Cadre vidéo+infos auto	 <p>Outre les informations affichées à l'aide de l'option <b>Infos auto</b>, un cadre représentant la zone qui sera capturée lors de l'enregistrement vidéo s'affiche avant le démarrage de celui-ci. Le cadre n'est pas affiché pendant l'enregistrement ou lorsque vous enfoncez le déclencheur à mi-course.</p>	<p>Les réglages actuels ou le guide opérationnel s'affichent comme dans <b>Infos auto</b>.</p>

### ✓ Remarques concernant les Réglages du moniteur

Lorsque **Effets rapides** (6-41) est réglé sur **Activés** quand vous prenez des images fixes, l'image capturée s'affiche après la prise de vue, quel que soit le réglage de **Affichage des images**.

## Imprimer la date (Impression de la date et de l'heure)

Appuyez sur la commande **MENU** → icône de menu **Y** → Imprimer la date → commande **OK**

La date et l'heure de prise de vue peuvent apparaître directement sur les images pendant la prise de vue, permettant l'impression de ces informations même sur des imprimantes ne prenant pas en charge l'impression de la date (**0648**).





Option	Description
<b>DATE</b> Date	La date est imprimée sur les images.
<b>DATE</b> <b>OK</b> Date et heure	La date et l'heure sont imprimées sur les images.
Désactivée (réglage par défaut)	La date et l'heure ne sont pas imprimées sur les images.

### **✓** Remarques concernant l'impression de la date

- Les dates imprimées font partie intégrante des données image et ne peuvent pas être effacées. La date et l'heure ne peuvent pas être ajoutées une fois les photos prises.
- La date et l'heure ne peuvent pas être imprimées dans les cas suivants :
  - En mode scène **Panoramique assisté**
  - Lorsque vous réalisez des vidéos
- La date et l'heure imprimées peuvent être difficiles à lire si vous utilisez une petite taille d'image.

## VR photo

Appuyez sur la commande **MENU** → icône du menu  → VR photo → commande 



Sélectionnez le réglage de réduction de vibration à utiliser lors de la prise de vue d'images fixes. Sélectionnez **Désactivée** lorsque vous utilisez un trépied pour stabiliser l'appareil photo pendant la prise de vue.

Option	Description
 Activée (réglage par défaut)	Procède à la correction du bougé d'appareil photo.
Désactivée	La correction n'est pas effectuée.



### Remarques concernant VR photo

- Après la mise sous tension de l'appareil photo ou après le passage du mode de visualisation au mode de prise de vue, attendez que l'écran du mode de prise de vue s'affiche complètement avant de prendre des photos.
- Les images affichées sur le moniteur de l'appareil photo immédiatement après la prise de vue peuvent sembler floues.
- Il est possible que les effets du bougé d'appareil photo ne soient pas totalement éliminés dans certaines situations.

## Détection mouvement

Appuyez sur la commande **MENU** → icône de menu  → Détection mouvement → commande 



Activez la fonction de détection mouvement afin de limiter les effets de flou engendrés par le bougé d'appareil et le mouvement du sujet lors de la prise de vue d'images fixes.

Option	Description
 Automatique (réglage par défaut)	La détection de mouvement est activée avec certains modes ou réglages de prise de vue lorsque  est affiché dans l'écran de prise de vue. Dès que l'appareil photo détecte un mouvement du sujet ou un bougé d'appareil,  vire au vert et la sensibilité et la vitesse d'obturation augmentent automatiquement afin de réduire l'effet de flou. <ul style="list-style-type: none"><li>• Réglez <b>Sensibilité</b> (35) sur <b>Automatique</b> en mode  (auto).</li></ul>
Désactivée	La détection mouvement est désactivée.

### Remarques concernant l'option Détection mouvement

- Il est possible que la détection mouvement ne puisse pas éliminer les effets du mouvement du sujet et le bougé d'appareil dans certaines situations.
- La détection mouvement risque de ne pas fonctionner si le sujet bouge de manière excessive ou s'il est trop sombre.
- Il est possible que les photos prises à l'aide de la détection mouvement semblent présenter un léger « grain ».



## Assistance AF

Appuyez sur la commande **MENU** → icône de menu  → Assistance AF → commande 

Activez ou désactivez l'illuminateur d'assistance AF qui vous aide à effectuer l'autofocus.

Option	Description
<b>AUTO</b> Automatique (réglage par défaut)	L'illuminateur d'assistance AF s'allume automatiquement lorsque le sujet est faiblement éclairé. L'illuminateur possède une portée d'environ 2 m à la position grand-angle maximale et une portée d'environ 1,5 m à la position téléobjectif maximale. <ul style="list-style-type: none"><li>• Notez que pour certains modes scène ou certaines zones de mise au point, il se peut que l'illuminateur d'assistance AF ne s'allume pas.</li></ul>
Désactivée	L'illuminateur d'assistance AF ne s'allume pas.





## Zoom numérique

Appuyez sur la commande **MENU** → icône de menu  → Zoom numérique → commande 



Option	Description
Activé (réglage par défaut)	Zoom numérique activé.
Désactivé	Zoom numérique désactivé.

### Remarques concernant le zoom numérique

Vous ne pouvez pas utiliser le zoom numérique dans les situations suivantes :



- Lorsque **Portrait**, **Portrait de nuit** ou **Animaux domestiques** est sélectionné en mode scène
- Lorsque le mode portrait optimisé est sélectionné
- Lorsque **Rafale** ()33) est réglé sur **Planche 16 vues** en mode  (auto)
- Lorsque **Mode de zones AF** ()37) est réglé sur **Suivi du sujet** en mode  (auto)

## Réglages du son

Appuyez sur la commande **MENU** → icône de menu  → Réglages du son → commande 

Option	Description
Son des commandes	Lorsque <b>Activé</b> (réglage par défaut) est sélectionné, l'appareil photo émet un signal sonore lors de l'exécution des opérations, deux signaux sonores lorsque la mise au point sur le sujet est effectuée et trois signaux sonores en cas d'erreur. Le son de démarrage est également reproduit. <ul style="list-style-type: none"><li>Les sons sont désactivés lors de l'utilisation du mode scène <b>Animaux domestiques</b>.</li></ul>
Son du déclencheur	Lorsque <b>Activé</b> (réglage par défaut) est sélectionné, le son du déclencheur est émis lors du déclenchement. <ul style="list-style-type: none"><li>Le son du déclencheur n'est pas émis lorsque vous utilisez le mode de prise de vue en rafale, lorsque vous enregistrez des vidéos ou lorsque vous utilisez le mode scène <b>Animaux domestiques</b>.</li></ul>

## Extinction auto

Appuyez sur la commande **MENU** → icône de menu  → Extinction auto → commande 

Vous pouvez déterminer le délai qui doit s'écouler avant le passage de l'appareil photo en mode veille (21).

Vous pouvez sélectionner **30 s**, **1 min** (réglage par défaut), **5 min** ou **30 min**.

### Réglage de la fonction Extinction auto

La durée qui s'écoule avant la mise en veille de l'appareil photo est fixée dans les cas suivants :

- Lorsqu'un menu est affiché : 3 minutes (quand l'extinction automatique est réglée sur **30 s** ou **1 min**)
- Lors de la prise de vue avec **Déclenchement auto** : 5 minutes (quand l'extinction automatique est réglée sur **30 s** ou **1 min**)
- Lors de la prise de vue avec **Détecteur de sourire** : 5 minutes (quand l'extinction automatique est réglée sur **30 s** ou **1 min**)
- Lorsque l'adaptateur secteur EH-62G est connecté : 30 minutes
- Lorsqu'un câble audio vidéo est connecté : 30 minutes



## Formater la mémoire/Formatage de la carte

Appuyez sur la commande **MENU** → icône de menu **Y** → Formater la mémoire/  
Formatage de la carte → commande **OK**

Cette option vous permet de formater la mémoire interne ou une carte mémoire.

**Le formatage de la mémoire interne et des cartes mémoire efface définitivement toutes les données. Les données effacées ne peuvent pas être restaurées.** Assurez-vous de transférer les images que vous souhaitez conserver sur un ordinateur avant le formatage.

- Ne mettez pas l'appareil photo hors tension ou n'ouvrez pas le volet du logement pour accumulateur/carte mémoire pendant le formatage.

### Formatage de la mémoire interne

Retirez la carte mémoire de l'appareil photo. L'option **Formater la mémoire** s'affiche dans le menu configuration.

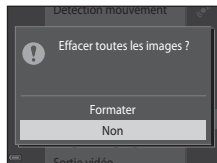

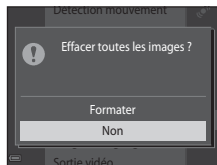

### Formatage d'une carte mémoire

Insérez une carte mémoire dans l'appareil photo. L'option **Formatage de la carte** s'affiche dans le menu configuration.





## Langue/Language

Appuyez sur la commande **MENU** → icône de menu  → Langue/Language → commande 

Vous pouvez sélectionner la langue d'affichage des menus et des messages de l'appareil photo.

---

## Sortie vidéo

Appuyez sur la commande **MENU** → icône de menu  → Sortie vidéo → commande 



Réglez les paramètres nécessaires au raccordement à un téléviseur.

Vous avez le choix entre **NTSC** et **PAL**.

**NTSC** et **PAL** sont des normes de diffusion de télévision couleur analogique.

- Les cadences disponibles de **Options vidéo** (56) varient en fonction de la sortie vidéo utilisée.

## Charge par ordinateur

Appuyez sur la commande **MENU** → icône de menu  → Charge par ordinateur → commande 

Option	Description
<b>AUTO</b> Automatique (réglage par défaut)	Lorsque l'appareil photo est relié à un ordinateur en marche  (75), l'accumulateur inséré dans l'appareil photo est automatiquement rechargé grâce à l'électricité fournie par l'ordinateur.
Désactivée	L'accumulateur inséré dans l'appareil photo n'est pas rechargé si l'appareil est connecté à un ordinateur.

### **Remarques concernant la charge à l'aide d'un ordinateur**

- Lorsque l'appareil photo est raccordé à un ordinateur, il se met automatiquement sous tension et commence la charge. Si l'appareil photo est mis hors tension, la charge s'arrête.
- Environ 3 heures sont nécessaires pour recharger un accumulateur qui est complètement déchargé. Le temps de charge augmente si vous transférez des photos pendant que l'accumulateur se recharge.
- L'appareil photo se met automatiquement hors tension en l'absence de communication avec l'ordinateur dans les 30 minutes qui suivent la fin de la charge de l'accumulateur.

### **Lorsque le témoin de charge clignote rapidement en vert**

La charge est impossible, probablement à cause d'une des raisons suivantes.

- La température ambiante ne convient pas pour la recharge. Rechargez l'accumulateur à l'intérieur à une température ambiante comprise entre 5 °C et 35 °C.
- Vous n'avez pas correctement connecté le câble USB ou l'accumulateur est défectueux. Assurez-vous que le câble USB est correctement raccordé et remplacez éventuellement l'accumulateur.
- L'ordinateur est en mode veille et ne fournit aucune alimentation. Réactivez l'ordinateur.
- Il est impossible de recharger l'accumulateur, car l'ordinateur ne peut pas alimenter l'appareil photo en raison des caractéristiques techniques ou des paramètres de l'ordinateur.

## Délect. yeux fermés

Appuyez sur la commande **MENU** → icône de menu **Y** → Délect. yeux fermés → commande **OK**

Spécifiez si l'appareil photo détecte ou non les sujets qui clignent des yeux lors de la prise de vue avec la fonction de détection des visages (📖58) dans les modes suivants.

- Mode **Auto** (sélecteur automatique) (📖32)
- **Portrait** ou **Portrait de nuit** en mode scène (📖33).
- Mode **Auto** (si **Priorité visage** (📖37) est sélectionné comme option du mode de zones AF)

Option	Description
Activée	Si l'appareil photo détecte qu'un ou plusieurs sujets ont cligné des yeux sur une image prise à l'aide de la fonction de détection des visages, l'écran <b>Le sujet a fermé les yeux ?</b> s'affiche sur le moniteur. Vérifiez l'image et déterminez s'il convient de prendre ou non une autre image.
Désactivée (réglage par défaut)	La fonction Délect. yeux fermés est désactivée.

### Écran Délect. yeux fermés

Les visages détectés par la détection yeux fermés s'affichent à l'intérieur d'une bordure.

Les opérations décrites ci-après sont disponibles.

- Pour agrandir le visage : déplacez la commande de zoom vers **T** (📖). Si plusieurs visages sont détectés, sélectionnez celui que vous souhaitez à l'aide de **◀▶** sur le sélecteur multidirectionnel.
- Pour basculer en mode de visualisation plein écran : déplacez la commande de zoom vers **W** (📖).



Si vous appuyez sur la commande **OK** ou si vous n'exécutez aucune opération pendant quelques secondes, l'appareil photo revient au mode de prise de vue.





### ✓ Remarques concernant la détection des yeux fermés

- La détection des yeux fermés ne fonctionne pas avec les réglages en rafale autres que **Vue par vue** (📖33).
- La fonction de détection yeux fermés peut ne pas fonctionner correctement dans certaines conditions de prise de vue.

# Transfert Eye-Fi

Appuyez sur la commande **MENU** → icône de menu  → Transfert Eye-Fi → commande 

Option	Description
 <b>Activer</b> (réglage par défaut)	Permet de transférer des images créées par l'appareil photo vers une destination présélectionnée.
 <b>Désactiver</b>	Les images ne sont pas transférées.

## Remarques concernant les cartes Eye-Fi

- Notez que les images ne sont pas transférées si l'intensité du signal est insuffisante, même si **Activer** est sélectionné.
- Retirez votre carte Eye-Fi de l'appareil photo dans les endroits où les dispositifs sans fil sont interdits. Des signaux peuvent être transmis même si **Désactiver** est sélectionné.
- Pour plus d'informations, reportez-vous au mode d'emploi de votre carte Eye-Fi. En cas de dysfonctionnement, contactez le fabricant de la carte.
- L'appareil photo peut être utilisé pour activer et désactiver des cartes Eye-Fi, mais il est possible qu'il ne prenne pas en charge d'autres fonctions Eye-Fi.
- L'appareil photo n'est pas compatible avec la fonction de mémoire en continu. Si cette fonction est activée sur un ordinateur, désactivez-la. Si la fonction de mémoire en continu est activée, il se peut que le nombre de photos prises ne s'affiche pas correctement.
- Les cartes Eye-Fi ne peuvent être utilisées que dans leur pays d'achat. Veillez à respecter la législation locale relative aux dispositifs sans fil.
- Si vous laissez ce réglage défini sur **Activer**, l'accumulateur s'épuise plus rapidement.

## Indicateur de communication Eye-Fi

Vous pouvez vérifier l'état de communication de la carte Eye-Fi insérée dans l'appareil photo sur le moniteur  (p. 7).

-  : **Transfert Eye-Fi** est réglé sur **Désactiver**.
-  (allumé) : transfert Eye-Fi activé ; en attente de lancement du transfert.
-  (clignotant) : transfert Eye-Fi activé ; transfert de données en cours.
-  : transfert Eye-Fi activé, mais aucune image disponible pour le transfert.
-  : une erreur s'est produite. L'appareil photo ne peut pas commander la carte Eye-Fi.

## Réinitialisation

Appuyez sur la commande **MENU** → icône de menu **Y** → Réinitialisation → commande **OK**

L'option **Oui** permet de restaurer les paramètres de l'appareil photo à leurs valeurs par défaut.

- Certains réglages, tels que **Fuseau horaire et date** ou **Langue/Language**, ne sont pas réinitialisés.



### Réinitialisation de la numérotation des fichiers

Pour réinitialiser la numérotation des fichiers sur « 0001 », effacez toutes les photos stockées dans la mémoire interne ou sur la carte mémoire (📖30) avant de sélectionner **Réinitialisation**.

---





## Version firmware









Appuyez sur la commande **MENU** → icône de menu **Y** → Version firmware → commande **OK**

Permet d'afficher la version actuelle du firmware de l'appareil photo.









## Messages d'erreur









Consultez le tableau ci-dessous si un message d'erreur s'affiche.

Affichage	Cause/Solution	
La température de l'accumulateur est élevée. L'appareil photo va s'éteindre.	L'appareil photo s'éteint automatiquement. Avant de l'utiliser à nouveau, patientez jusqu'à ce que l'accumulateur ou l'appareil photo soit refroidi.	-
L'appareil photo va s'éteindre pour éviter la surchauffe.		
La carte mémoire est protégée en écriture.	Le commutateur de protection en écriture est en position de « verrouillage ». Placez le commutateur en position « d'écriture ».	-
Cette carte ne fonctionne pas.	Une erreur s'est produite pendant l'accès à la carte mémoire. <ul style="list-style-type: none"> <li>• Utilisez une carte approuvée.</li> <li>• Vérifiez que les contacts sont propres.</li> <li>• Vérifiez que la carte mémoire est correctement insérée.</li> </ul>	14,  20
Cette carte est illisible.		
Carte non formatée. Formater la carte ?	La carte mémoire n'a pas été formatée pour être utilisée dans l'appareil photo. Le formatage efface toutes les données enregistrées sur la carte mémoire. Si vous devez conserver des copies de certaines images, veillez à sélectionner <b>Non</b> et à enregistrer les copies sur un ordinateur ou un autre support avant de lancer le formatage de la carte mémoire. Sélectionnez <b>Oui</b> et appuyez sur la commande  pour formater la carte mémoire.	 5
Non disponible si la carte Eye-Fi est verrouillée.	Le commutateur de protection en écriture de la carte Eye-Fi est en position de « verrouillage ».	-
	Une erreur s'est produite pendant l'accès à la carte Eye-Fi. <ul style="list-style-type: none"> <li>• Vérifiez que les contacts sont propres.</li> <li>• Assurez-vous que la carte Eye-Fi est correctement insérée.</li> </ul>	14

Affichage	Cause/Solution	
Mémoire insuffisante.	Supprimez des images ou insérez une nouvelle carte mémoire.	14, 30, 72
Enregistrement d'image impossible.	Une erreur s'est produite lors de l'enregistrement de l'image. Insérez une nouvelle carte mémoire ou formatez la mémoire interne ou la carte mémoire.	14,  69
	L'appareil photo n'a plus de numéro de fichier disponible. Insérez une nouvelle carte mémoire ou formatez la mémoire interne ou la carte mémoire.	14,  69
	L'image ne peut pas être utilisée comme écran d'accueil.	 59
	L'espace disponible est insuffisant pour enregistrer la copie. Effacez des images dans la mémoire de destination.	30
Album complet. Plus aucune photo ne peut être ajoutée.	200 images ont déjà été ajoutées à l'album. <ul style="list-style-type: none"> <li>• Effacez des images de l'album.</li> <li>• Ajoutez-les à d'autres albums.</li> </ul>	 7  5
Impossible de sauvegarder le fichier son.	Il est impossible de joindre une annotation vocale à cette image. <ul style="list-style-type: none"> <li>• Il est impossible de joindre des annotations vocales à des vidéos.</li> <li>• Sélectionnez une photo prise avec cet appareil photo.</li> </ul>	-
Impossible de modifier l'image.	Sélectionnez des images qui prennent en charge la fonction de retouche.	 11,  14
L'enregistrement de vidéos est impossible.	Une erreur de temporisation s'est produite lors de l'enregistrement de la vidéo sur la carte mémoire. Sélectionnez une carte mémoire offrant une vitesse d'écriture supérieure.	68,  56



Affichage	Cause/Solution	
La mémoire ne contient pas d'images.	La mémoire interne ou la carte mémoire ne contient pas d'image. <ul style="list-style-type: none"> <li>Retirez la carte mémoire de l'appareil photo pour visualiser les images enregistrées dans la mémoire interne de l'appareil.</li> <li>Pour copier sur la carte mémoire les images stockées dans la mémoire interne de l'appareil photo, appuyez sur la commande <b>MENU</b> pour sélectionner <b>Copier</b> dans le menu visualisation.</li> </ul>	15  54
	Aucune image n'a été ajoutée à l'album sélectionné.	 5,  6
	La catégorie sélectionnée en mode tri automatique ne contient aucune image.	 9
Ce fichier ne contient pas de données image.	Le fichier n'a pas été créé ou modifié avec cet appareil photo. Le fichier ne peut pas être visualisé sur cet appareil photo.	-
Impossible de lire ce fichier.	Visualisez-le à l'aide de l'ordinateur ou du périphérique utilisé pour créer ou modifier ce fichier.	-
Toutes les images sont masquées.	Aucune image n'est disponible pour un diaporama.	 49
Impossible d'effacer cette image.	L'image est protégée. Désactivez la protection.	 50
Problème dans le bloc optique	Une erreur d'objectif s'est produite. Mettez l'appareil photo hors tension, puis à nouveau sous tension. Si le problème persiste, contactez votre revendeur ou votre représentant Nikon agréé.	20
Erreur de communication	Une erreur s'est produite pendant la communication avec l'imprimante. Éteignez l'appareil photo et rebranchez le câble USB.	 21
Erreur du système	Une erreur s'est produite dans les circuits internes de l'appareil photo. Mettez l'appareil photo hors tension, retirez et insérez de nouveau l'accumulateur, puis remettez l'appareil sous tension. Si le problème persiste, contactez votre revendeur ou votre représentant Nikon agréé.	10, 20

Affichage	Cause/Solution	
Erreur d'imprimante : vérifier l'état de l'imprimante.	Après avoir réglé le problème, sélectionnez <b>Reprendre</b> et appuyez sur la commande  pour reprendre l'impression.*	-
Erreur d'imprimante : vérifier le papier.	Chargez le format de papier spécifié, sélectionnez <b>Reprendre</b> et appuyez sur la commande  pour reprendre l'impression.*	-
Erreur d'imprimante : bourrage papier.	Retirez le papier coincé, sélectionnez <b>Reprendre</b> et appuyez sur la commande  pour reprendre l'impression.*	-
Erreur d'imprimante : il n'y a plus de papier.	Chargez le format de papier spécifié, sélectionnez <b>Reprendre</b> et appuyez sur la commande  pour reprendre l'impression.*	-
Erreur d'imprimante : vérifier l'encre.	L'encre de l'imprimante pose problème. Vérifiez l'encre, sélectionnez <b>Reprendre</b> et appuyez sur la commande  pour reprendre l'impression.*	-
Erreur d'imprimante : il n'y a plus d'encre.	Remplacez la cartouche d'encre, sélectionnez <b>Reprendre</b> et appuyez sur la commande  pour reprendre l'impression.*	-
Erreur d'imprimante : fichier corrompu.	Le fichier d'image à imprimer pose problème. Sélectionnez <b>Annuler</b> et appuyez sur la commande  pour annuler l'impression.	-

\* Pour plus de détails, reportez-vous à la documentation fournie avec votre imprimante.

## Noms de fichiers

Les images, les vidéos ou les annotations vocales se voient attribuer des noms de fichiers composés comme suit.

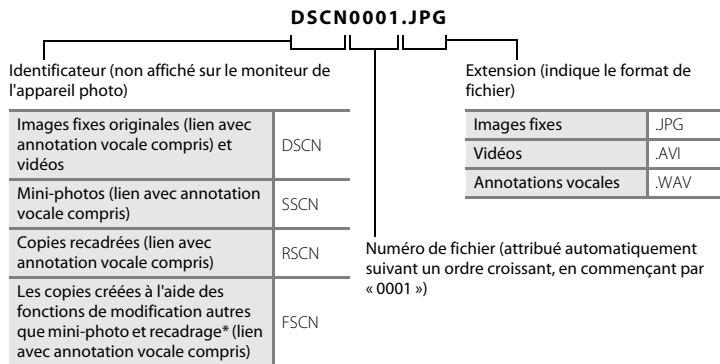

\* Y compris les images modifiées à l'aide de la fonction Effets rapides (📖43) en mode 📷 (auto)

- Les noms des fichiers des annotations vocales possèdent le même identificateur et le même numéro de fichier que les images auxquelles les annotations vocales sont associées.
- En mode panoramique assisté, un nouveau dossier est créé chaque fois que vous prenez un panoramique et chaque image de la série est enregistrée avec un numéro de fichier séquentiel commençant à « 0001 ».

## Accessoires optionnels

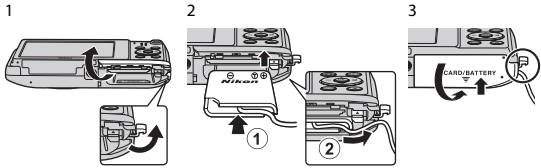
Chargeur d'accumulateur	Chargeur d'accumulateur MH-66 (Durée de charge si l'accumulateur est complètement déchargé : Environ 1 h 50 min)
Adaptateur secteur	Adaptateur secteur EH-62G (connectez de la manière illustrée)   <p>Assurez-vous que le cordon du connecteur d'alimentation a été correctement aligné dans le connecteur d'alimentation et le logement pour accumulateur/carte mémoire. Si une partie du cordon n'est pas correctement alignée dans les rainures, le volet ou le cordon peuvent être endommagés lors de la fermeture du volet.</p>
Câble audio vidéo	Câble audio/vidéo EG-CP14

La disponibilité peut varier selon le pays ou la région.

Reportez-vous à notre site Web ou à nos brochures pour obtenir des informations actualisées.



# Notes techniques et index

<b>Entretien du produit .....</b>	<b>2</b>
L'appareil photo .....	2
L'accumulateur .....	4
Adaptateur de charge .....	5
Cartes mémoire .....	5
<b>Nettoyage et stockage.....</b>	<b>6</b>
Nettoyage.....	6
Stockage.....	6
<b>Dépannage .....</b>	<b>7</b>
<b>Fiche technique .....</b>	<b>16</b>
Cartes mémoire approuvées .....	20
<b>Index .....</b>	<b>22</b>

# Entretien du produit

## L'appareil photo

Pour continuer à tirer parti des fonctions de votre appareil photo Nikon, observez les précautions décrites ci-dessous, en plus des avertissements de la section « Pour votre sécurité » (□viii-x) pour le stockage ou l'utilisation de cet appareil.

### **Gardez l'appareil au sec**

L'appareil ne fonctionnera plus après immersion dans l'eau ou exposition à une très forte humidité.

### **Ne le laissez pas tomber**

L'appareil risque de subir des dysfonctionnements s'il est soumis à de violents chocs ou à de fortes vibrations.

### **Manipulez l'objectif et toutes les autres pièces mobiles avec précaution**

Manipulez en douceur l'objectif, le volet de protection de l'objectif, le moniteur, le logement pour carte mémoire et le logement pour accumulateur. Ces pièces peuvent être endommagées facilement. Forcer le volet de protection de l'objectif peut entraîner le dysfonctionnement de l'appareil photo ou endommager l'objectif. Si le moniteur venait à se casser, faites très attention de ne pas vous couper avec le verre et évitez tout contact des cristaux liquides avec la peau, les yeux ou la bouche.

### **Ne dirigez pas l'objectif vers des sources lumineuses importantes pendant de longues périodes**

Évitez de diriger l'objectif vers le soleil ou d'autres sources lumineuses puissantes pendant une période prolongée lors de l'utilisation ou du stockage de l'appareil photo. Une lumière intense peut détériorer le capteur d'image DTC, produisant ainsi un effet de flou blanc sur les photos.

### **Maintenez l'appareil photo à distance des champs magnétiques puissants**

N'utilisez pas et ne stockez pas cet appareil à proximité d'équipements émettant de fortes radiations électromagnétiques ou de forts champs magnétiques. Une forte charge statique ou les champs magnétiques générés par des équipements tels que des émetteurs radio peuvent interférer avec le moniteur, corrompre les données stockées sur la carte mémoire ou endommager les circuits internes de votre appareil.

## Évitez des changements brusques de température

Les changements brusques de température, comme il peut s'en produire lorsque vous entrez dans un local chauffé par temps froid ou que vous en sortez, sont susceptibles de créer de la condensation à l'intérieur de l'appareil. Pour éviter ce problème, rangez votre équipement dans un étui ou dans un sac plastique avant de l'exposer à de brusques changements de température.

## Mettez l'appareil photo hors tension avant de retirer ou de déconnecter la source d'alimentation ou la carte mémoire

Ne retirez pas l'accumulateur lorsque l'appareil est sous tension ou que des images sont en cours d'enregistrement ou d'effacement. Forcer l'extinction de votre appareil photo dans de telles conditions entraînerait la perte de données ou risquerait d'endommager la mémoire ou les circuits internes.

## Remarques concernant le moniteur

- Les moniteurs et les viseurs électroniques sont fabriqués avec une très haute précision ; 99,99 % des pixels au moins sont effectifs et seuls 0,01 % sont absents ou défectueux. Par conséquent, bien que ces affichages puissent comporter des pixels allumés en permanence (blanc, rouge, bleu ou vert) ou au contraire éteints en permanence (noir), ceci ne constitue pas un dysfonctionnement et n'affecte pas les images enregistrées avec votre appareil.
- Des bandes blanches ou colorées peuvent être visibles lorsque des sujets lumineux sont cadrés dans le moniteur. Ce phénomène, connu sous le nom de « marbrure » apparaît lorsqu'une lumière extrêmement vive atteint le capteur d'image ; il s'agit d'une caractéristique des capteurs d'image et cela n'est pas le signe d'un dysfonctionnement. La marbrure peut également prendre la forme d'une décoloration partielle sur le moniteur pendant la prise de vue. Elle n'apparaît pas dans les images enregistrées à l'aide de l'appareil photo, sauf dans le cas de vidéos et d'images enregistrées lorsque **Planche 16 vues** est sélectionné pour **Rafale**. Lorsque vous prenez des vues dans ces modes, nous vous conseillons d'éviter les sujets lumineux tels que le soleil, son reflet et les ampoules électriques.
- Les images du moniteur peuvent être difficiles à percevoir sous un éclairage lumineux.
- Le moniteur est éclairé grâce à un rétro-éclairage par DEL. Si la luminosité du moniteur faiblit ou s'il scintille, contactez votre représentant Nikon agréé.

# L'accumulateur

Avant toute utilisation, lisez et respectez les avertissements de la section « Pour votre sécurité » (□viii-x).

- Vérifiez le niveau de charge de l'accumulateur avant d'utiliser l'appareil photo. Remplacez ou rechargez l'accumulateur si nécessaire. Arrêtez la charge lorsque l'accumulateur est entièrement chargé pour ne pas risquer de réduire ses performances. Si cela est possible, gardez à disposition un accumulateur de rechange entièrement chargé au moment des grandes occasions photographiques.
- Lorsque vous utilisez l'accumulateur, la température ambiante doit se situer entre 0 °C et 40 °C.
- Avant toute utilisation, chargez l'accumulateur à l'intérieur en veillant à ce que la température ambiante soit comprise entre 5 °C et 35 °C.
- Lorsque vous rechargez l'accumulateur inséré dans l'appareil photo à l'aide de l'adaptateur de charge ou d'un ordinateur, l'accumulateur ne se recharge pas à des températures inférieures à 0 °C ou supérieures à 45 °C.
- À noter que l'accumulateur peut chauffer pendant son utilisation ; attendez qu'il refroidisse pour le recharger. Le non-respect de cette consigne de sécurité peut endommager l'accumulateur, affecter ses performances ou empêcher une charge normale.
- Par temps froid, la capacité de l'accumulateur a tendance à diminuer. Assurez-vous que l'accumulateur est complètement rechargé avant de photographier en extérieur par grand froid. Gardez un accumulateur de rechange au chaud et intervertissez-les dès que nécessaire. Une fois réchauffé, un accumulateur peut retrouver de sa capacité.
- Si les contacts de l'accumulateur sont sales, l'appareil photo peut ne pas fonctionner. Si les contacts de l'accumulateur se salissent, nettoyez-les à l'aide d'un chiffon propre et sec avant de l'utiliser.
- Si vous ne comptez pas utiliser l'accumulateur pendant un certain temps, insérez-le dans l'appareil photo et déchargez-le complètement avant de le retirer pour le ranger. L'accumulateur doit être stocké dans un endroit frais où la température ambiante est comprise entre 15 °C et 25 °C. Ne stockez pas l'accumulateur dans des endroits très chauds ou très froids.
- Retirez toujours l'accumulateur de l'appareil photo et du chargeur d'accumulateur optionnel lorsqu'il n'est pas utilisé. Lorsqu'il est inséré, une infime quantité de courant circule même s'il n'est pas utilisé et l'accumulateur risque ainsi de s'épuiser et de ne plus fonctionner. Allumer et éteindre l'appareil photo alors que l'accumulateur est déchargé peut réduire l'autonomie de ce dernier.
- Rechargez l'accumulateur au moins une fois tous les six mois et déchargez-le entièrement avant de le ranger de nouveau.
- Après avoir retiré l'accumulateur de l'appareil photo ou du chargeur d'accumulateur optionnel, glissez-le dans un sac en plastique, par exemple, afin de l'isoler et de le stocker dans un endroit frais.
- Une diminution marquée de la durée pendant laquelle un accumulateur entièrement chargé conserve sa charge lorsqu'il est utilisé à température ambiante indique que l'accumulateur a besoin d'être remplacé. Achetez un nouvel accumulateur EN-EL19.



- Remplacez l'accumulateur lorsque vous n'arrivez plus à le recharger. Les accumulateurs usagés sont une ressource précieuse. Veuillez les recycler en suivant les réglementations locales.

## Adaptateur de charge

Avant toute utilisation, lisez et respectez les avertissements de la section « Pour votre sécurité » (☐viii-x).

- L'adaptateur de charge EH-70P est destiné exclusivement à une utilisation avec des appareils compatibles. N'utilisez jamais un autre modèle ou une autre marque d'appareil.
- L'adaptateur de charge EH-70P est compatible avec les prises secteur 100-240 V CA, 50/60 Hz. Pour profiter de l'adaptateur de charge à l'étranger, veillez à utiliser un adaptateur de prise secteur (disponible dans le commerce) le cas échéant. Pour plus d'informations sur les adaptateurs de prise secteur, consultez votre agence de voyage.
- N'utilisez, en aucun cas, un modèle ou une marque différents de l'adaptateur de charge EH-70P ou de l'adaptateur secteur USB. Le non-respect de cette consigne de sécurité pourrait entraîner une surchauffe et endommager l'appareil photo.

## Cartes mémoire

- N'utilisez que des cartes mémoire Secure Digital. Pour connaître les cartes mémoire recommandées, reportez-vous à la section « Cartes mémoire approuvées » (☐20).
- Veillez à respecter les précautions décrites dans la documentation fournie avec la carte mémoire.
- Ne collez pas d'étiquette ou d'autocollant sur les cartes mémoire.
- Lorsque vous insérez pour la première fois une carte mémoire précédemment utilisée dans un autre appareil, veillez à la formater à l'aide de cet appareil photo. Avant d'utiliser une carte mémoire neuve avec cet appareil photo, il est recommandé de la formater sur celui-ci.
- Notez que **le formatage d'une carte mémoire efface définitivement toutes les images et les autres données qu'elle contient**. Avant de formater la carte mémoire, n'oubliez pas d'effectuer des copies des images que vous souhaitez conserver.
- Si le message **Carte non formatée. Formater la carte ?** apparaît lors de la mise sous tension de l'appareil photo, la carte mémoire doit être formatée. Si vous ne souhaitez pas effacer certaines données, sélectionnez **Non**. Copiez les données nécessaires sur un ordinateur, par exemple. Si vous souhaitez formater la carte, sélectionnez **Oui**. La boîte de dialogue de confirmation s'affiche. Pour terminer le formatage, appuyez sur la commande .
- N'exécutez pas les opérations suivantes pendant le formatage, lorsque des données sont enregistrées ou effacées de la carte mémoire, ou encore au cours du transfert de données vers un ordinateur. Le non-respect de cette précaution pourrait provoquer la perte de données ou encore endommager l'appareil photo ou la carte mémoire.
  - Ouvrir le volet du logement pour accumulateur/carte mémoire pour retirer/insérer l'accumulateur ou la carte mémoire.
  - Mettre l'appareil photo hors tension.
  - Débrancher l'adaptateur secteur.
- Ne formatez pas la carte mémoire à l'aide d'un ordinateur.

# Nettoyage et stockage

## Nettoyage

N'utilisez pas d'alcool, de diluant ou d'autres produits chimiques volatils.

Objectif	Évitez de toucher l'objectif avec les doigts. Pour retirer la poussière ou les peluches, utilisez une soufflette (en général, un petit accessoire qui possède un ballon en caoutchouc à l'une de ses extrémités, sur lequel on appuie pour produire de l'air). Pour retirer les empreintes et autres taches résistant à la soufflette, nettoyez l'objectif avec un chiffon doux en effectuant un mouvement circulaire du centre vers la périphérie. Si cela ne suffit pas à le nettoyer, utilisez un chiffon légèrement humidifié avec un nettoyant pour objectif que vous trouverez dans le commerce.
Moniteur	Pour retirer la poussière ou les peluches, utilisez une soufflette. Pour retirer les empreintes et autres taches, nettoyez le moniteur avec un chiffon doux et sec en veillant à ne pas exercer de pression.
Boîtier	Utilisez une soufflette pour retirer la poussière, les impuretés ou le sable, puis essuyez délicatement avec un chiffon doux et sec. Après avoir utilisé l'appareil photo à la plage ou dans un environnement sableux ou poussiéreux, retirez le sable, la poussière ou le sel avec un chiffon doux légèrement humidifié d'eau et essuyez l'appareil avec soin. <b>Notez que les corps étrangers introduits dans l'appareil photo peuvent provoquer des dommages qui ne sont pas couverts par la garantie.</b>

## Stockage

Mettez l'appareil hors tension lorsqu'il n'est pas utilisé. Vérifiez que le témoin de mise sous tension est éteint avant de ranger l'appareil photo. Retirez l'accumulateur si vous envisagez de ne pas utiliser l'appareil photo pendant une période prolongée. Ne rangez pas votre appareil photo avec de la naphtaline ou du camphre ou dans un endroit qui est :

- à proximité d'appareils générant de forts champs électromagnétiques comme des téléviseurs ou des radios
- exposé à des températures inférieures à  $-10\text{ }^{\circ}\text{C}$  ou supérieures à  $50\text{ }^{\circ}\text{C}$
- mal aéré ou soumis à une humidité supérieure à 60 %



Pour éviter la formation de moisissure, sortez l'appareil photo de l'endroit où il est stocké au moins une fois par mois. Allumez l'appareil photo et appuyez sur le déclencheur plusieurs fois avant de stocker de nouveau l'appareil photo.











Pour ranger l'accumulateur, suivez les précautions de la section « L'accumulateur » (🔧4) sous « Entretien du produit » (🔧2).







# Dépannage

Si l'appareil photo ne fonctionne pas correctement, consultez la liste des problèmes présentée ci-dessous avant de contacter votre revendeur ou votre représentant Nikon agréé.



## Problèmes d'alimentation, d'affichage et de réglages

Problème	Cause/Solution	
L'appareil photo est allumé mais ne répond pas.	Attendez que l'enregistrement soit terminé. Si le problème persiste, mettez l'appareil photo hors tension. Si l'appareil photo ne s'éteint pas, retirez l'accumulateur ou les accumulateurs puis réinsérez-le(s) ou, si vous utilisez un adaptateur secteur, débranchez-le et rebranchez-le. Notez que les données en cours d'enregistrement seront perdues, mais celles qui ont déjà été enregistrées ne seront pas affectées si vous retirez ou débranchez l'alimentation.	20,  80
Impossible de charger l'accumulateur inséré dans l'appareil photo.	<ul style="list-style-type: none"><li>• Vérifiez toutes les connexions.</li><li>• Lorsque l'appareil photo est connecté à un ordinateur, il se peut qu'il ne recharge pas pour une des raisons décrites ci-dessous.<ul style="list-style-type: none"><li>- <b>Désactivée</b> est sélectionné pour <b>Charge par ordinateur</b> dans le menu configuration.</li><li>- Si l'appareil photo est mis hors tension, la charge de l'accumulateur s'arrête.</li><li>- La charge de l'accumulateur n'est pas possible lorsque la langue d'affichage de l'appareil photo ainsi que la date et l'heure ne sont pas définies ou lorsque la date et l'heure ont été réinitialisées après la décharge complète de l'accumulateur de l'horloge de l'appareil photo. Utilisez l'adaptateur de charge pour recharger l'accumulateur.</li><li>- La charge de l'accumulateur peut s'arrêter si l'ordinateur est en mode veille.</li><li>- Selon les spécifications, les paramètres et l'état de l'ordinateur, il se peut que la charge de l'accumulateur ne soit pas possible.</li></ul></li></ul>	12 74,  71 – 16, 18 – –
Impossible de mettre l'appareil photo sous tension.	L'accumulateur est déchargé.	20









Problème	Cause/Solution	
L'appareil photo se met hors tension sans avertissement.	<ul style="list-style-type: none"> <li>• L'appareil photo se met automatiquement hors tension pour économiser l'énergie (fonction d'extinction automatique).</li> <li>• Il est possible que l'appareil photo et l'accumulateur ne fonctionnent pas correctement à basse température.</li> <li>• L'intérieur de l'appareil photo est devenu chaud. Laissez l'appareil photo hors tension jusqu'à ce que ses composants intérieurs aient refroidi, puis remettez-le sous tension.</li> <li>• L'appareil photo s'éteint si le câble USB qui le connecte à un ordinateur ou une imprimante est débranché. Rebranchez le câble USB.</li> </ul>	21  4 – 75, 80,  21
Le moniteur n'affiche rien.	<ul style="list-style-type: none"> <li>• L'appareil photo est hors tension.</li> <li>• L'accumulateur est déchargé.</li> <li>• L'appareil photo est passé en mode veille pour économiser l'énergie. Appuyez sur le commutateur marche-arrêt, le déclencheur, la commande , la commande  ou la commande  (enregistrement vidéo).</li> <li>• Le témoin du flash clignote pendant que le flash est en cours de charge. Patientez pendant la charge du flash.</li> <li>• L'appareil photo et l'ordinateur sont reliés par câble USB.</li> <li>• L'appareil photo et le téléviseur sont raccordés via un câble audio vidéo.</li> </ul>	20 20 21 45 75, 80 75,  19
Le moniteur n'est pas très lisible.	<ul style="list-style-type: none"> <li>• Réglez la luminosité du moniteur.</li> <li>• Le moniteur est sale. Nettoyez-le.</li> </ul>	73,  62  6
La date et l'heure d'enregistrement sont incorrectes.	<ul style="list-style-type: none"> <li>• Si l'horloge de l'appareil photo n'a pas été réglée, l'indicateur « date non programmée » clignote pendant la prise de vue et l'enregistrement de vidéos. Les images et les vidéos enregistrées avant le réglage de l'horloge sont horodatées respectivement de la façon suivante : « 00/00/0000 00:00 » et « 01/01/2014 00:00 ». Réglez correctement l'heure et la date au moyen de l'option <b>Fuseau horaire et date</b> du menu configuration.</li> <li>• L'horloge de l'appareil photo n'est pas aussi précise que les montres ou horloges ordinaires. Comparez régulièrement l'heure de l'horloge de l'appareil photo à celle d'autres sources horaires et réglez-la si nécessaire.</li> </ul>	16, 73,  60











Problème	Cause/Solution	
Aucun indicateur n'apparaît sur le moniteur.	<b>Masquer les infos</b> est sélectionné pour <b>Infos photos</b> dans les <b>Réglages du moniteur</b> du menu configuration.	73,  62
<b>Imprimer la date</b> n'est pas disponible.	Le réglage <b>Fuseau horaire et date</b> n'a pas été défini dans le menu configuration.	16, 73,  60
La date n'est pas imprimée sur les images, même lorsque <b>Imprimer la date</b> est activé.	<ul style="list-style-type: none"> <li>Le mode de prise de vue actuel ne prend pas en charge la fonction <b>Imprimer la date</b>.</li> <li>Il est impossible d'imprimer la date sur les vidéos.</li> </ul>	73,  64
L'écran de réglage du fuseau horaire et de la date s'affiche lors de la mise sous tension de l'appareil photo.	L'accumulateur de l'horloge est déchargé ; tous les réglages ont été réinitialisés.	16, 18
Les réglages de l'appareil photo sont réinitialisés.		
L'appareil photo chauffe.	L'appareil photo peut chauffer lorsque vous l'utilisez pendant une période prolongée pour enregistrer des vidéos ou envoyer des images à l'aide d'une carte Eye-Fi, ou lorsqu'il est utilisé dans un environnement très chaud. Il ne s'agit pas d'un dysfonctionnement.	–
L'appareil photo fait du bruit.	Lorsque <b>Mode autofocus</b> est réglé sur <b>AF permanent</b> ou dans certains modes de prise de vue, l'appareil photo peut produire un son de mise au point audible.	54, 70,  41,  57











## Problèmes de prise de vue

Problème	Cause/Solution	
Impossible de passer au mode de prise de vue.	Impossible de mettre l'appareil photo en mode de prise de vue lorsqu'il est relié à une prise électrique à l'aide de l'adaptateur de charge.	12
L'appareil photo ne prend pas d'image lorsque vous appuyez sur le déclencheur.	<ul style="list-style-type: none"> <li>Lorsque l'appareil photo est en mode de visualisation, appuyez sur la commande , le déclencheur ou la commande  (enregistrement vidéo).</li> </ul>	28
	<ul style="list-style-type: none"> <li>Lorsque les menus sont affichés, appuyez sur la commande <b>MENU</b>.</li> </ul>	4
	<ul style="list-style-type: none"> <li>L'accumulateur est déchargé.</li> </ul>	20
	<ul style="list-style-type: none"> <li>Lorsque le témoin du flash clignote, le flash est en cours de charge.</li> </ul>	45







Problème	Cause/Solution	
La mise au point est impossible.	<ul style="list-style-type: none"> <li>Le sujet est trop proche. Essayez de prendre des vues en mode macro ou en mode <b>VR</b> (sélecteur automatique), ou encore en mode scène <b>Gros plan</b>.</li> <li>La mise au point du sujet est difficile.</li> <li>Réglez <b>Assistance AF</b> sur <b>Automatique</b> dans le menu configuration.</li> <li>Mettez l'appareil photo hors tension, puis à nouveau sous tension.</li> </ul>	32, 35, 49  61 74,  67  20
Les images sont floues.	<ul style="list-style-type: none"> <li>Utilisez le flash.</li> <li>Augmentez la valeur de sensibilité.</li> <li>Activez <b>VR photo</b> et/ou <b>Détection mouvement</b> lors de la prise de vue d'images fixes. Activez <b>VR vidéo</b> lors de l'enregistrement de vidéos.</li> <li>Utilisez <b>BSS</b> (Sélecteur de meilleure image).</li> <li>Utilisez un trépied pour stabiliser l'appareil photo lors de la prise de vue (cela permet d'optimiser l'efficacité du retardateur, si vous l'utilisez simultanément).</li> </ul>	45 54,  35 70, 73,  58,  65,  66  35,  33 47
Des traits de lumière ou une décoloration partielle est visible sur le moniteur.	De la marbrure peut apparaître lorsqu'une lumière extrêmement vive atteint le capteur d'image. En cas de prise de vue alors que <b>Rafale</b> est réglé sur <b>Planche 16 vues</b> et pendant l'enregistrement des vidéos, il est recommandé d'éviter les objets lumineux tels que le soleil, ses reflets et les ampoules électriques.	68,  34,  3

Problème	Cause/Solution	
Des taches lumineuses apparaissent sur les photos prises au flash.	Le flash se réfléchit dans les particules présentes dans l'air. Réglez le mode de flash sur  (désactivé).	46
Le flash ne se déclenche pas.	<ul style="list-style-type: none"> <li>Le mode de flash est réglé sur  (désactivé).</li> <li>Un mode scène interdisant le flash est sélectionné.</li> <li><b>Activée</b> est sélectionné pour <b>Sélect. yeux ouverts</b> dans le menu portrait optimisé.</li> <li>Une fonction limitant le flash est activée.</li> </ul>	46 51 55 56
Il est impossible d'utiliser le zoom numérique.	<ul style="list-style-type: none"> <li><b>Zoom numérique</b> est réglé sur <b>Désactivé</b> dans le menu configuration.</li> <li>Vous ne pouvez pas utiliser le zoom numérique dans les situations suivantes : <ul style="list-style-type: none"> <li>Lorsque le mode scène <b>Portrait, Portrait de nuit</b> ou <b>Animaux domestiques</b> est sélectionné</li> <li>Lorsque le mode portrait optimisé est sélectionné</li> <li>Lorsque <b>Rafale</b> est réglé sur <b>Planche 16 vues</b> en mode  (auto)</li> <li>Lorsque <b>Mode de zones AF</b> est réglé sur <b>Suivi du sujet</b> en mode  (auto)</li> </ul> </li> </ul>	74,  67 33 40 54,  33 54,  37
<b>Taille d'image</b> n'est pas disponible.	Une fonction limitant <b>Taille d'image</b> est activée.	56
Le déclenchement ne s'accompagne d'aucun son.	<ul style="list-style-type: none"> <li><b>Désactivé</b> est sélectionné pour <b>Son du déclencheur</b> dans le menu configuration <b>Réglages du son</b>. Aucun son n'est émis dans certains modes et réglages de prise de vue, même en sélectionnant <b>Activé</b>.</li> <li>Le haut-parleur est bloqué. Ne couvrez pas le haut-parleur.</li> </ul>	74,  68 2, 24
L'illuminateur d'assistance AF ne s'allume pas.	<b>Désactivée</b> est sélectionné pour <b>Assistance AF</b> dans le menu configuration. Selon la position de la zone de mise au point ou du mode scène actuel, il se peut que l'illuminateur d'assistance AF ne s'allume pas, même en sélectionnant <b>Automatique</b> .	74,  67





Problème	Cause/Solution	
Les images semblent sales.	L'objectif est sale. Nettoyez-le.	 6
Les couleurs ne sont pas naturelles.	La balance des blancs n'est pas correctement réglée.	35, 54,  30
Des pixels lumineux espacés de manière aléatoire (« bruit ») apparaissent sur l'image.	Le sujet est sombre, ce qui signifie que la vitesse d'obturation est trop lente ou que la sensibilité ISO est trop élevée. Pour réduire le bruit : <ul style="list-style-type: none"> <li>• Utilisation du flash</li> <li>• Spécification d'une sensibilité plus faible</li> </ul>	45 54,  35
Des pixels lumineux espacés de manière aléatoire (« bruit ») apparaissent dans des vidéos.	Lorsque vous enregistrez des vidéos dans des conditions de faible luminosité, l'image peut présenter un léger « grain ». Cela se produit lorsque la sensibilité est plus élevée, mais il ne s'agit pas d'un dysfonctionnement.	–
Les images sont trop sombres (sous-exposées).	<ul style="list-style-type: none"> <li>• Le mode de flash est réglé sur  (désactivé).</li> <li>• La fenêtre du flash est bloquée.</li> <li>• Le sujet est au-delà de la portée du flash.</li> <li>• Réglez la correction de l'exposition.</li> <li>• Augmentez la sensibilité.</li> <li>• Le sujet est rétro-éclairé. Sélectionnez le mode scène <b>Contre-jour</b> ou réglez le mode de flash sur  (dosage flash/ambiance).</li> </ul>	46 24 45 50 54,  35 36, 46
Les images sont trop claires (surexposées).	Réglez la correction de l'exposition.	50
Résultats inattendus lorsque le flash est réglé sur  (automatique avec atténuation des yeux rouges).	Lors d'une prise de vue avec  (automatique avec atténuation des yeux rouges) ou dosage flash/ambiance avec synchronisation lente et atténuation des yeux rouges en mode scène <b>Portrait de nuit</b> , l'atténuation des yeux rouges intégrée à l'appareil photo peut, en de rares occasions, être appliquée à des zones non concernées par les yeux rouges. Utilisez n'importe quel mode scène autre que <b>Portrait de nuit</b> et utilisez pour le mode de flash un réglage autre que  (automatique avec atténuation des yeux rouges), puis prenez une nouvelle image.	33, 46







Problème	Cause/Solution	
Les tons chair ne sont pas adoucis.	<ul style="list-style-type: none"> <li>• Dans certaines conditions de prise de vue, il peut être impossible d'adoucir les tons chair du visage.</li> <li>• Pour les images contenant quatre visages ou davantage, essayez d'utiliser l'effet <b>Maquillage de Retouche glamour</b>, dans le menu visualisation.</li> </ul>	59 65,  15
L'enregistrement des photos est fastidieux.	<p>L'enregistrement des photos dure plus longtemps dans les situations suivantes :</p> <ul style="list-style-type: none"> <li>• Lorsque la fonction de réduction du bruit est activée</li> <li>• Lorsque le mode de flash est réglé sur  (automatique avec atténuation des yeux rouges)</li> <li>• Lorsque la fonction de maquillage est appliquée lors de la prise de vue</li> </ul>	– 46 55, 59,  42
Des cercles de couleur ou des éclairs apparaissent sur le moniteur ou dans les images.	<p>Lors d'une prise de vue à contre-jour ou si la vue comprend une source lumineuse très puissante (les rayons du soleil, par exemple), des cercles de couleur ou des éclairs (image fantôme) peuvent apparaître. Modifiez la position de la source lumineuse ou cadrez l'image de sorte que la source lumineuse ne pénètre pas dans la vue, puis réessayez.</p>	–

## Problèmes de visualisation

Problème	Cause/Solution	
Impossible de lire le fichier.	<ul style="list-style-type: none"> <li>• Cet appareil photo peut être incapable de visualiser des images enregistrées avec une autre marque ou un autre modèle d'appareil photo numérique.</li> <li>• Cet appareil photo ne peut pas lire des vidéos enregistrées avec une autre marque ou un autre modèle d'appareil photo numérique.</li> <li>• Cet appareil photo peut être incapable de lire des données modifiées sur un ordinateur.</li> </ul>	–

Problème	Cause/Solution	
Impossible d'effectuer un zoom avant sur l'image.	<ul style="list-style-type: none"> <li>• La fonction loupe ne peut pas être appliquée aux vidéos.</li> <li>• Dans le cas d'images de taille réduite, il est possible que le facteur de zoom affiché à l'écran ne soit pas compatible avec le facteur de zoom réel.</li> <li>• Il se peut que l'appareil photo ne puisse pas effectuer un zoom avant sur des photos prises avec un autre modèle ou une autre marque d'appareil photo numérique.</li> </ul>	–
Impossible d'enregistrer ou de lire des annotations vocales.	<ul style="list-style-type: none"> <li>• Il est impossible de joindre des annotations vocales à des vidéos.</li> <li>• Les annotations vocales ne peuvent pas être jointes aux photos prises avec d'autres appareils photo. Les annotations vocales jointes aux images à l'aide d'un autre appareil photo ne peuvent pas être lues sur cet appareil photo.</li> </ul>	65,  53
Impossible de modifier des images.	<ul style="list-style-type: none"> <li>• Certaines images ne peuvent pas être modifiées. Des images qui ont déjà été modifiées ne peuvent parfois plus être modifiées à nouveau.</li> <li>• L'espace disponible sur la mémoire interne ou la carte mémoire est insuffisant.</li> <li>• Cet appareil photo ne permet pas de modifier des photos prises avec un autre appareil.</li> <li>• Les fonctions de modification utilisées pour les images fixes ne sont pas disponibles pour les vidéos.</li> </ul>	 11 – – –
Les images ne s'affichent pas sur le téléviseur.	<ul style="list-style-type: none"> <li>• <b>Sortie vidéo</b> n'est pas correctement réglé dans le menu configuration.</li> <li>• La carte mémoire ne contient aucune image. Remplacez la carte mémoire. Retirez la carte mémoire pour visualiser des images depuis la mémoire interne.</li> </ul>	74,  70 14
Nikon Transfer 2 ne démarre pas lorsque l'appareil photo est raccordé à un ordinateur.	<ul style="list-style-type: none"> <li>• L'appareil photo est hors tension.</li> <li>• L'accumulateur est déchargé.</li> <li>• Le câble USB n'est pas correctement raccordé.</li> <li>• L'appareil photo n'est pas reconnu par l'ordinateur.</li> <li>• L'ordinateur n'est pas configuré pour démarrer automatiquement Nikon Transfer 2. Pour en savoir plus sur Nikon Transfer 2, reportez-vous aux informations d'aide incluses dans ViewNX 2.</li> </ul>	20 20 75 – 77

Problème	Cause/Solution	
<p>L'écran de démarrage PictBridge ne s'affiche pas lorsque l'appareil photo est connecté à une imprimante.</p>	<p>Avec certaines imprimantes compatibles PictBridge, il se peut que l'écran de démarrage PictBridge ne s'affiche pas et il peut être impossible d'imprimer des photos lorsque <b>Automatique</b> est sélectionné pour l'option <b>Charge par ordinateur</b> dans le menu configuration. Réglez <b>Charge par ordinateur</b> sur <b>Désactivée</b> et connectez à nouveau l'appareil photo à l'imprimante.</p>	<p>74, 71</p>
<p>Les images à imprimer ne sont pas affichées.</p>	<ul style="list-style-type: none"> <li>• La carte mémoire ne contient aucune image. Remplacez la carte mémoire.</li> <li>• Retirez la carte mémoire pour imprimer des images depuis la mémoire interne.</li> </ul>	<p>14</p>
<p>Impossible de sélectionner un format de papier avec l'appareil photo.</p>	<p>Le format du papier ne peut pas être sélectionné à partir de l'appareil photo dans les situations suivantes, même lors de l'impression à l'aide d'une imprimante compatible PictBridge. Utilisez l'imprimante pour sélectionner le format du papier.</p> <ul style="list-style-type: none"> <li>• L'imprimante ne prend pas en charge les formats de papier utilisés par l'appareil photo.</li> <li>• L'imprimante sélectionne automatiquement le format du papier.</li> </ul>	<p>75, 24,  25            –</p>

# Fiche technique

Appareil photo numérique Nikon COOLPIX S3600

Type	Appareil photo numérique compact
Nombre de pixels effectifs	20,1 millions
Capteur d'image	DTC de type $1/2,3$ pouce ; nombre total de pixels : 20,48 millions de environ
Objectif	Objectif NIKKOR avec zoom optique 8x
Focale	4,5–36,0 mm (angle de champ équivalent à celui d'un objectif 25–200 mm au format 24x36 [135])
Ouverture	f/3,7–6,6
Construction	8 éléments en 7 groupes
Grossissement du zoom numérique	Jusqu'à 4x (angle de champ équivalent à celui d'un objectif de 800 mm environ au format 24x36 [135])
Réduction vibration	Déplacement de lentilles (images fixes) Déplacement de lentilles et VR électronique (vidéos)
Réduction du flou de mouvement	Détection mouvement (images fixes)
AF (Autofocus)	AF par détection de contraste
Plage de mise au point	<ul style="list-style-type: none"><li>• [Grand-angle] : environ 50 cm–<math>\infty</math> [Téléobjectif] : environ 1,5 m–<math>\infty</math></li><li>• Mode macro : environ 2 cm–<math>\infty</math> (position grand-angle) (Toutes les distances sont mesurées à partir du centre de l'avant de l'objectif)</li></ul>
Sélection de la zone de mise au point	Priorité visage, zone centrale, manuel avec 99 zones de mise au point, suivi du sujet, AF sur le sujet principal
Moniteur	ACL TFT 6,7 cm (2,7 pouces), environ 230k pixels, avec traitement anti-reflet et réglage de la luminosité sur 5 niveaux
Couverture de l'image (mode de prise de vue)	Environ 97 % en horizontal et 97 % en vertical (par rapport à l'image réelle)
Couverture de l'image (mode de visualisation)	Environ 99 % en horizontal et 99 % en vertical (par rapport à l'image réelle)

<b>Stockage</b>	
Média	Mémoire interne (environ 25 Mo), carte mémoire SD/SDHC/SDXC
Système de fichiers	Compatible DCF, Exif 2.3 et DPOF
Formats de fichier	Images fixes : JPEG Fichiers son (annotations vocales) : WAV Vidéos : AVI (conforme à Motion-JPEG)
Taille (pixels)	<ul style="list-style-type: none"> <li>• 20M (Élevée) [5152×3864★]</li> <li>• 20M [5152×3864]</li> <li>• 10M [3648×2736]</li> <li>• 4M [2272×1704]</li> <li>• 2M [1600×1200]</li> <li>• VGA [640×480]</li> <li>• 16:9 (14M) [5120×2880]</li> <li>• 1:1 [3864×3864]</li> </ul>
Sensibilité (sensibilité de sortie standard)	<ul style="list-style-type: none"> <li>• 80–1600 ISO</li> <li>• 3200 ISO (disponible an mode auto)</li> </ul>
<b>Exposition</b>	
Mode de mesure	Matricielle, pondérée centrale (zoom numérique inférieur à 2×), spot (zoom numérique supérieur ou égal à 2×)
Contrôle de l'exposition	Exposition automatique programmée et correction de l'exposition (–2,0 – +2,0 IL par pas de $\frac{1}{3}$ IL)
<b>Obturbateur</b>	
Vitesse	$\frac{1}{1500}$ –1 s 4 s (en mode scène <b>Feux d'artifice</b> )
<b>Ouverture</b>	
Plage	Sélection du filtre DN contrôlée électroniquement (–3 AV) 2 ouvertures (f/3,7 et f/10,5 [Grand-angle])
<b>Retardateur</b>	
	Au choix 10 s ou 2 s

<b>Flash</b>	
Plage (environ) (Sensibilité : <b>Automatique</b> )	[Grand-angle] : 0,5–3,5 m [Téléobjectif] : 1,5–2,0 m
Contrôle du flash	Flash automatique TTL avec pré-éclairs pilotes
<b>Interface</b>	
Protocole de transfert des données	MTP, PTP
Sortie vidéo	Au choix NTSC ou PAL
Prises d'entrée/sortie	Sortie audio/vidéo (A/V) ; Entrée/Sortie numérique (USB)
Langues prises en charge	Arabe, allemand, anglais, bengali, bulgare, chinois (simplifié et traditionnel), coréen, danois, espagnol, finnois, français, grec, hindi, hongrois, indonésien, italien, japonais, marathi, néerlandais, norvégien, persan, polonais, portugais (européen et brésilien), roumain, russe, serbe, suédois, tamoul, tchèque, télougou, thaï, turc, ukrainien, vietnamien
Sources d'alimentation	Un accumulateur Li-ion rechargeable EN-EL19 (fourni) Adaptateur secteur EH-62G (disponible séparément)
Temps de charge	Environ 2 h 50 min (avec utilisation de l'adaptateur de charge EH-70P sans charge résiduelle)
<b>Autonomie de l'accumulateur<sup>1</sup></b>	
Images fixes	Environ 230 vues en cas d'utilisation de l'accumulateur EN-EL19
Vidéos (autonomie réelle de l'accumulateur pour l'enregistrement) <sup>2</sup>	Environ 45 min (720/30p) en cas d'utilisation de l'EN-EL19 Environ 50 min (720/25p) en cas d'utilisation de l'EN-EL19
Filetage pour fixation sur trépied	1/4 (ISO 1222)
Dimensions (L x H x P)	Environ 97,1 x 57,9 x 19,9 mm (hors parties saillantes)
Poids	Environ 125 g (avec accumulateur et carte mémoire SD)
<b>Environnement</b>	
Température	0 °C–40 °C
Humidité	85 % maximum (sans condensation)

- Sauf indication contraire, toutes les valeurs sont calculées pour un accumulateur complètement chargé, à une température ambiante de  $23 \pm 3$  °C, conformément aux normes de la Camera and Imaging Products Association (CIPA).
- 1 L'autonomie de l'accumulateur peut varier en fonction des conditions d'utilisation, notamment l'intervalle entre les prises de vues ou la durée d'affichage des menus et des images.
  - 2 Un fichier vidéo unique ne peut pas dépasser la taille de 2 Go ou une durée de 29 minutes. Il se peut que l'enregistrement prenne fin avant d'atteindre cette limite si la température de l'appareil photo devient trop élevée.

## Accumulateur Li-ion rechargeable EN-EL19

Type	Accumulateur Li-ion rechargeable
Capacité nominale	3,7 V CC, 700 mAh
Température de fonctionnement	0 °C–40 °C
Dimensions (L x H x P)	Environ 31,5 x 39,5 x 6 mm
Poids	Environ 14,5 g

## Adaptateur de charge EH-70P

Entrée nominale	100–240 V CA, 50/60 Hz, 0,07–0,044 A
Puissance nominale	5,0 V CC, 550 mA
Température de fonctionnement	0 °C–40 °C
Dimensions (L x H x P)	Environ 55 x 22 x 54 mm (sans adaptateur de prise secteur)
Poids	Environ 47 g (sans adaptateur de prise secteur)



### Fiche technique

- Nikon ne peut être tenu responsable des erreurs contenues dans ce manuel.
- Nikon se réserve le droit de modifier sans préavis l'aspect et les caractéristiques du produit.

## Cartes mémoire approuvées

Les cartes mémoire Secure Digital (SD) suivantes ont été testées et certifiées conformes avec cet appareil photo.

- Les cartes mémoire conformes à la classe 6 ou supérieure du classement des vitesses SD sont recommandées pour l'enregistrement de vidéos. L'enregistrement d'une vidéo peut s'interrompre de manière inattendue en cas d'utilisation de cartes mémoire de classe inférieure.

	Carte mémoire SD	Carte mémoire SDHC <sup>2</sup>	Carte mémoire SDXC <sup>3</sup>
SanDisk	2 Go <sup>1</sup>	4 Go, 8 Go, 16 Go, 32 Go	64 Go, 128 Go
TOSHIBA	–	4 Go, 8 Go, 16 Go, 32 Go	64 Go
Panasonic	2 Go <sup>1</sup>	4 Go, 8 Go, 16 Go, 32 Go	64 Go
Lexar	–	4 Go, 8 Go, 16 Go, 32 Go	64 Go, 128 Go

<sup>1</sup> Si la carte mémoire est utilisée avec un lecteur de cartes ou un périphérique similaire, assurez-vous qu'il prend en charge les cartes de 2 Go.

<sup>2</sup> Conformité SDHC. Si la carte mémoire est utilisée avec un lecteur de cartes ou un périphérique similaire, assurez-vous qu'il est conforme à la norme SDHC.

<sup>3</sup> Conformité SDXC. Si la carte mémoire est utilisée avec un lecteur de cartes ou un périphérique similaire, assurez-vous qu'il est conforme à la norme SDXC.



- Contactez le fabricant pour obtenir de plus amples informations sur les cartes ci-dessus. Nous ne pouvons pas garantir le bon fonctionnement de l'appareil photo avec des cartes mémoire d'autres marques.



## Informations sur les marques commerciales

- Microsoft, Windows et Windows Vista sont des marques commerciales ou des marques déposées de Microsoft Corporation aux États-Unis et/ou dans d'autres pays.
- Mac et OS X sont des marques commerciales ou des marques déposées d'Apple Inc., aux États-Unis et dans d'autres pays.
- Adobe et Acrobat sont des marques déposées d'Adobe Systems Inc.
- Les logos SDXC, SDHC et SD sont des marques commerciales de SD-3C, LLC.
- PictBridge est une marque commerciale.
- Tous les autres noms de marques mentionnés dans ce manuel ou dans les autres documentations fournies avec votre matériel Nikon sont des marques commerciales ou des marques déposées de leurs détenteurs respectifs.

## Licence FreeType (FreeType2)





















- Certaines parties de ce logiciel sont protégées par copyright © 2012 The FreeType Project (<http://www.freetype.org>). Tous droits réservés.





















## Licence MIT (HarfBuzz)

- Certaines parties de ce logiciel sont protégées par copyright © 2014 The HarfBuzz Project (<http://www.freedesktop.org/wiki/Software/HarfBuzz>). Tous droits réservés.

# Index

## Symboles

 Mode Sélecteur automatique.....	32
 Mode automatique.....	42
 Mode scène .....	33
<b>SO</b> Mode effets spéciaux .....	38
 Mode portrait optimisé.....	40
 Mode de visualisation.....	28
 Mode photos favorites .....	 5
 Mode tri automatique .....	 9
 Mode classement par date.....	 10
 Menu configuration.....	73,  59
<b>T</b> (téléobjectif).....	1, 25
<b>W</b> (grand-angle).....	1, 25
 Fonction loupe.....	1, 63
 Visualisation par planche d'images	1, 64
 Aide.....	1, 33
 Commande (  enregistrement vidéo).....	2, 67
 Commande (mode de prise de vue)	2, 22
 Commande de visualisation.....	2, 28
 Commande Appliquer la sélection ...	2
<b>MENU</b> Commande Menu	2, 4, 53, 65, 70, 73

 Commande Effacer	2, 30, 72,  54
 Mode de flash.....	45
 Retardateur .....	47
 Mode macro .....	49
 Correction d'exposition .....	50
<b>AE/AF-L</b> .....	 4
<b>A</b>	
Accessoires optionnels.....	 80
Accumulateur.....	10, 12, 18
Accumulateur Li-ion rechargeable	.....  19
Adaptateur de charge.....	12
Adaptateur secteur.....	75,  80
AF permanent... ..	54, 70,  41,  57
AF ponctuel.....	54, 70,  41,  57
AF sur le sujet principal	..... 54, 60,  39
Affichage des images .....	 62
Affichage du calendrier .....	64
Aide.....	33
Ajout d'images favorites.....	66,  5
Album.....	 8
Alimentation .....	16, 20
Aliments  .....	35
Animaux domestiques  .....	37

Annotation vocale.....	65,		53
Appui à mi-course.....	27		
Assistance AF.....	74,		67
Aurore/crépuscule	33		
Auto atténuation yeux rouges.....	46		
Autofocus.....	54, 70,		41,
AVI.....		79	
<b>B</b>			
Balance des blancs.....	54,		30
BSS.....	35,		33
<b>C</b>			
Câble audio vidéo.....	76,		19,
Câble USB.....	12, 80,		21
Carte mémoire.....	14,		20
Chambre de l'accumulateur.....		80	
Charge par ordinateur.....	74,		71
Chargeur d'accumulateur.....	13,		80
Commande d'impression.....	65,		45
Commande de zoom.....	1, 25, 71		
Commutateur marche-arrêt.....	1, 20		
Connecteur de sortie USB/audio/vidéo.....	1, 75		
Contre-jour	36		
Copie d'images.....	65,		54
Correction d'exposition.....	50		
Correction des yeux rouges.....		14	
Coucher de soleil	33		
Couleur sélective	38		

Couleur standard.....	54,		36
Couleurs froides.....		36	
Couleurs vives.....		36	
<b>D</b>			
Date et heure.....	17,		60
Décalage horaire.....		60	
Déclenchement auto.....	37		
Déclencheur.....	1, 26		
Délect. yeux fermés.....	74,		72
Détecteur de sourire.....	55,		43
Détection des visages.....	58		
Détection mouvement.....	73,		66
Diaporama.....	65,		49
D-Lighting.....	65,		13
Dosage flash/ambiance.....	46		
DPOF.....		45	
Dragonne.....	3		
DSCN.....		79	
Durée de la vidéo.....	67, 68		
Dynamic Fine Zoom.....	25		
<b>E</b>			
Écran d'accueil.....	73,		59
Effacer.....	30, 72,		54
Effet appareil photo jouet 1	39		
Effet appareil photo jouet 2	39		
Effets rapides.....	43, 54,		12,
EH-70P.....		19	
EN-EL19.....		19	

Enregistrement de vidéos .....	67
Ensoleillé.....	30
Extension.....	79
Extinction auto .....	21, 74,  68
<b>E</b>	
Fête/intérieur  .....	34
Feux d'artifice  .....	35
Filetage pour fixation sur trépied .....	2,  18
Flash .....	45
Flash Auto.....	46
Flash désactivé.....	46
Flou <b>SO</b> .....	38
Fluorescent .....	30
Fonction Loupe.....	63
Fonctions qui ne peuvent pas être utilisées simultanément.....	56
Format de la date.....	17,  60
Format du papier .....	24,  25
Formatage.....	15, 74,  69
Formater des cartes mémoire .....	15, 74,  69
Formater la mémoire interne .....	74,  69
FSCN.....	79
Fuseau horaire .....	17,  60
Fuseau horaire et date .....	73,  60

**G**

















Grand-angle.....	25
Gros plan  .....	35





















**H**







































Haut-parleur .....	2
Heure d'été .....	17, 18,  61
High-key  .....	38

**I**







Identificateur.....	79
Impression de la date et de l'heure .....	73,  64
Impression directe.....	76,  20
Impression DPOF.....	27
Imprimante .....	76,  20
Imprimer .....	65, 76,  23,  25,  45
Imprimer la date .....	18, 73,  46,  48,  64
Incandescent .....	30
Indicateur de mémoire interne.....	7, 20
Indicateur de mise au point .....	7, 26
Infos photos.....	62
<b>J</b>	
JPG.....	79
<b>L</b>	
Langue/Language.....	74,  70
Logement pour carte mémoire .....	14
Loquet de l'accumulateur .....	10

Low-key 	38
Luminosité..... 	62
<b>M</b>	
Manuel..... 	38
Maquillage..... 55, 59, 	42
Mémoire interne.....	15
Mémorisation de la mise au point.....	62
Menu configuration..... 73, 	59
Menu portrait optimisé..... 41, 	42
Menu prise de vue..... 54, 	28
Menu vidéo..... 70, 	56
Menu visualisation..... 65, 	45
Microphone intégré.....	1
Mini-photo..... 65, 	17
Mise au point..... 26, 54, 58, 	37
Mode auto.....	42
Mode autofocus	
..... 54, 70, 	41, 
Mode classement par date..... 	10
Mode de flash..... 45, 46	
Mode de prise de vue.....	22
Mode de visualisation.....	28
Mode de zones AF..... 54, 	37
Mode effets spéciaux.....	38
Mode macro.....	49
Mode photos favorites..... 	5
Mode portrait optimisé.....	40
Mode scène..... 33, 34	

Mode tri automatique..... 	9
Modification des images..... 	11
Moniteur..... 2, 6, 	6
Monochrome contrasté 	38
Musée 	35
<b>N</b>	
Neige 	33
Nikon Transfer 2.....	79, 81
Niveau de charge de l'accumulateur.....	20
Noir et blanc..... 	36
Nombre de vues restantes..... 20, 	29
Noms de fichiers..... 	79
Nuageux..... 	30
<b>O</b>	
Objectif.....	1, 
Œillet pour dragonne de l'appareil photo	
.....	1
Options couleur..... 54, 	36
Options vidéo..... 70, 	56
Ordinateur.....	76, 80
Ouverture.....	27
<b>P</b>	
Panorama Maker..... 36, 	4
Panoramique assisté 	36, 
Paysage 	33
Paysage de nuit 	34
Peinture 	38
PictBridge..... 76, 	20, 

Plage fixe auto .....		35
Plage  .....		33
Planche 16 vues .....		33
Pop <b>POP</b> .....		38
Portrait  .....		33
Portrait de nuit  .....		33
Pré-réglage manuel .....		31
Priorité visage .....		37
Prise d'entrée vidéo/prise d'entrée audio .....		19
Prise de vue .....		22, 24, 26
Protéger .....		65, 50
<b>R</b>		
Rafale .....		54, 33
Recadrage .....		63, 18
Réduction du bruit du vent .....		7, 70, 58
Réglages du moniteur .....		73, 62
Réglages du son .....		74, 68
Réinitialisation .....		74, 74
Reproduction N&B  .....		35
Retardateur .....		47
Retouche glamour .....		65, 15
Retouche rapide .....		65, 13
Rotation image .....		65, 52
RSCN .....		79
<b>S</b>		
Sélect. yeux ouverts .....		55, 44
Sélecteur automatique .....		32
Sélecteur de meilleure image .....		35, 
Sélecteur multidirectionnel .....		2
Sensibilité .....		54, 
Sépia .....		36
Sépia nostalgique <b>SE</b> .....		38
Son des commandes .....		68
Son du déclencheur .....		68
Sortie vidéo .....		74, 
Sport  .....		34
SSCN .....		79
Suivi du sujet .....		38, 
Suppression d'images favorites .....		66, 
Synchro lente .....		46
<b>T</b>		
Taille d'image .....		54, 
Taux de compression .....		28
Téléobjectif .....		25
Téléviseurs .....		76, 
Témoin de charge .....		2, 13, 
Témoin de mise sous tension .....		1, 20
Témoin du flash .....		2, 45
Témoin du retardateur .....		1, 41, 48
Traitement croisé  .....		39
Transfert Eye-Fi .....		74, 
Très vif <b>VI</b> .....		38



## V

Version firmware.....	74, 	74
ViewNX 2.....		77
Visualisation.....	28, 71, 	53
Visualisation de vidéo.....		71
Visualisation par planche d'images .....		64
Visualisation plein écran.....	28, 63, 64	
Vitesse d'obturation.....		27
Volet de protection de l'objectif.....		1
Volet des connecteurs.....		1
Volet du logement pour accumulateur/ carte mémoire.....	2, 11, 14	
Volume.....	71, 	53
VR photo.....	73, 	65
VR vidéo.....	70, 	58
Vue par vue.....	54, 	33

## W

WAV.....		79
----------	---	----

## Z

Zone centrale.....	62, 	38
Zone de mise au point.....	26, 58	
Zoom avant/arrière.....		25
Zoom numérique.....	25, 74, 	67
Zoom optique.....		25

Il est interdit de reproduire une partie ou l'intégralité de ce manuel sous quelque forme que ce soit (à l'exception d'une brève citation dans un article ou un essai), sans autorisation écrite de NIKON CORPORATION.

**NIKON CORPORATION**

© 2014 Nikon Corporation



YP3L01(13)  
6MN38313-01