

CET ÉQUIPEMENT N'EST PAS CONÇU POUR PASSER DES APPELS D'URGENCE SANS ALIMENTATION SECTEUR. IL CONVIENT DE PRENDRE D'AUTRES DISPOSITIONS POUR POUVOIR CONTACTER LES SERVICES D'URGENCE.

Consignes de sécurité importantes

Lorsque vous utilisez votre téléphone, veuillez à respecter les consignes de sécurité ci-dessous afin de réduire les risques d'incendie, de décharge électrique et de blessure:

1. Lire et comprendre toutes les instructions.
2. Respecter l'ensemble des mises en garde et consignes signalées sur le produit.
3. Débrancher le produit de la prise murale avant le nettoyage. Ne pas utiliser de produits de nettoyage sous forme liquide ou en aérosol. Utiliser un chiffon humide pour le nettoyage.
4. Ne pas exposer le produit à des environnements chauds et humides ou à un fort rayonnement solaire. Ne pas le mouiller et ne pas l'utiliser à proximité d'un point d'eau (par exemple, à côté d'une baignoire, d'un évier ou d'une piscine).
5. Ne pas surcharger les prises murales et les rallonges afin d'éviter tout risque d'incendie ou de décharge électrique.
6. Débrancher le produit de la prise murale et contacter notre centre de réparation dans les cas suivants:
 - La fiche ou le cordon d'alimentation est endommagé ou dénudé.
 - Le produit ne fonctionne pas correctement alors que les instructions d'utilisation ont été respectées.
 - Le produit est tombé et le boîtier est détérioré.
 - Le produit présente une nette dégradation des performances.
7. Ne JAMAIS utiliser le téléphone à l'extérieur durant un orage. Débrancher la base de la ligne téléphonique et de la prise secteur

en cas d'orages dans votre zone. Les dommages causés par la foudre ne sont pas couverts par la garantie.

8. Ne pas utiliser le téléphone pour signaler une fuite de gaz à proximité de la fuite.
9. Utiliser uniquement les piles NiMH (nickel-métal-hydrure) fournies avec votre téléphone ou des piles de rechange homologuées recommandées par le fabricant. Si vous utilisez un type de pile incorrect, il y a un risque d'explosion. L'utilisation d'autres types de piles ou de batteries / piles électriques non rechargeables peut s'avérer dangereuse. Cela peut causer des interférences et/ou endommager l'appareil ou les objets environnants. Le fabricant ne saurait être responsable des dommages découlant du non-respect de ces consignes.
10. Ne pas utiliser de modules de chargement de fabricants tiers, sous peine d'endommager les piles.
11. Veiller à insérer les piles en respectant la polarité.
12. Mettre les piles usagées au rebut en toute sécurité. Ne pas immerger les piles dans l'eau, les brûler, les désassembler ou les percer.

Contenu de la boîte pour le modèle solo

La boîte contient les éléments suivants:

- 1 combiné
- 1 station de base
- 1 adaptateur secteur pour la station de base
- 1 cordon téléphonique
- 2 piles AAA NiMH rechargeables
- 1 couvercle pour le compartiment à piles
- 1 manuel utilisateur

Remarque: Si vous avez acheté un système à deux, trois ou quatre combinés, vous disposerez également de combinés et de piles supplémentaires, ainsi que d'un module de chargement et d'un couvercle de compartiment à piles pour chaque combiné supplémentaire.

Raccordement et conditions d'utilisation

Vous pouvez raccorder votre téléphone à une ligne individuelle sur un commutateur urbain avec un numéro de téléphone propre, à une prise d'extension raccordée à une ligne individuelle, ou à une extension sur un système PBX compatible homologué. Ne raccordez pas votre téléphone à un téléphone public sous la forme d'une extension.

La somme des indices d'équivalence de sonnerie (IES) de tous les appareils (téléphones, télécopieurs, modems, etc.) raccordés à un commutateur urbain ne doit pas dépasser 4. En cas de dépassement, un ou plusieurs de ces appareils risquent de ne pas sonner et/ou de ne pas répondre aux appels correctement. Le téléphone a un IES de 1 et la plupart des autres téléphones aussi, sauf indication contraire.

Raccordement des combinés et de la base

1. Tous les combinés achetés sont déjà enregistrés sur la base et doivent en principe s'y connecter s'ils sont tous sous tension.
2. Pour utiliser le combiné sans fil et la base ensemble, vous devez être en mesure d'établir une liaison radio entre les deux. Le signal entre le combiné et la base est conforme aux normes habituelles pour un téléphone DECT: portée maximale de 300 mètres à l'extérieur ou de 50 mètres à l'intérieur. À noter:
 - Les objets métalliques de grande taille (tels que les réfrigérateurs, les miroirs ou les classeurs) placés entre le combiné et la base peuvent bloquer le signal radio.
 - Les structures en dur, comme les murs, peuvent réduire la puissance du signal.

- Les appareils électriques peuvent causer des interférences et/ou modifier la portée.
3. Ne placez pas la base à proximité d'un autre téléphone, d'une télévision ou d'un équipement audio en raison des risques d'interférences.
 4. Posez la base le plus haut possible pour obtenir un signal optimal.
 5. Si vous constatez un affaiblissement ou une déformation du son dans l'écouteur durant un appel, vous êtes peut-être en train de trop vous éloigner de la base. Rapprochez-vous de la base dans un délai de 20 secondes pour éviter toute coupure de la communication.

Installation du téléphone

Branchement de la base

1. Branchez le câble d'alimentation secteur et le cordon téléphonique sur la base.
2. Branchez l'adaptateur secteur sur une prise secteur 100-240 Vca 50/60 Hz et le cordon téléphonique sur une prise téléphonique.

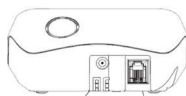

Alimentation Ligne téléphonique

Avvertissement: Utilisez toujours les câbles fournis dans la boîte. Utilisez uniquement l'adaptateur fourni. L'utilisation d'autres câbles d'alimentation peut endommager l'appareil.

Remarque: Installez la station de base de manière à pouvoir accéder facilement à la prise secteur. Ne tentez jamais de rallonger le câble d'alimentation secteur. La base doit être alimentée pour pouvoir

fonctionner normalement et les combinés sans fil ne fonctionnent pas sans elle

Installation et chargement des piles rechargeables

1. Insérez les 2 piles fournies dans le compartiment à piles en respectant la polarité [voir les repères à l'intérieur du compartiment].
Avvertissement: utilisez uniquement les piles rechargeables NiMH fournies.
 2. Placez le couvercle du compartiment à piles au dos du combiné et appuyez jusqu'à ce qu'il s'enclenche en position.
 3. Posez le combiné sur la base et laissez-le se charger pendant 15 heures avant la toute première utilisation.
 - Le combiné émet un signal sonore (2 bips) lorsqu'il est correctement positionné sur la base ou le module de chargement.
 - L'indicateur de charge sur la base ou le module de chargement s'allume.
- Remarque:** Le combiné peut chauffer pendant le chargement des piles ou en cas d'utilisation prolongée. Ce phénomène est normal et n'est pas le signe d'une anomalie.

Ligne haut débit

Si vous raccordez votre téléphone à une ligne haut débit, vous devez insérer un microfiltre entre le téléphone et la ligne téléphonique. Cela évite toute interférence susceptible de poser des problèmes.







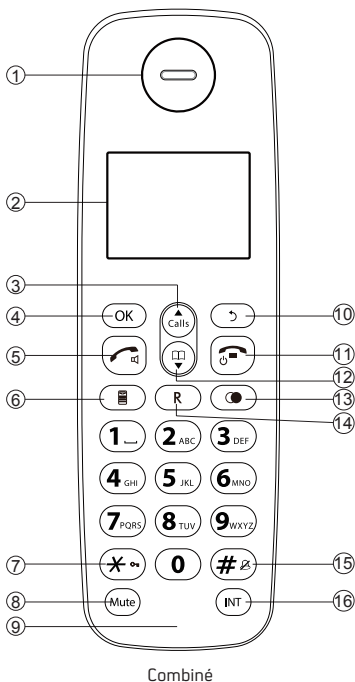

Dans un logement équipé du haut débit, il est impératif de brancher un microfiltre sur chaque téléphone, et pas seulement sur le téléphone auquel le modem est connecté. Si vous avez besoin de microfiltres haut débit supplémentaires, contactez votre fournisseur d'accès.

Présentation du téléphone

Vue d'ensemble du combiné et de la station de base





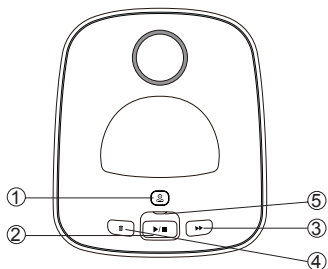

Combiné

	Icône	Explication
1	Écouteur	
2	Écran LCD	
3	 Calls	En mode menu, cette touche permet de faire défiler les options vers le haut. Permet d'augmenter le volume durant un appel ou l'écoute d'un message. En mode veille, cette touche permet d'accéder au journal des appels [CID].
4	OK	Permet de sélectionner un élément ou d'enregistrer une entrée ou un réglage.
5		Permet d'émettre ou de répondre à un appel. Permet de basculer entre le haut-parleur et l'écouteur durant un appel ou l'écoute d'un message.
6		En mode veille, cette touche permet d'ouvrir le menu principal.
7		En mode veille, appuyez sur cette touche et maintenez-la enfoncée pour verrouiller ou déverrouiller le clavier.
8	Mute	Durant un appel, appuyez sur cette touche pour désactiver le microphone et appuyez une nouvelle fois pour reprendre la conversation.
9	Microphone	
10		Permet d'annuler une action. Permet d'effacer le dernier chiffre entré durant la prénumérotation.
11		Permet de mettre fin à la communication durant un appel. Durant la programmation, cette touche permet d'annuler l'opération et de sortir sans faire de modification. En mode veille, appuyez sur cette touche et maintenez-la enfoncée pour activer et désactiver le combiné.
12		En mode menu, cette touche permet de faire défiler les options vers le bas. Permet de baisser le volume durant un appel ou l'écoute d'un message. En mode veille, cette touche permet d'accéder au répertoire.
13		En mode veille, cette touche permet d'accéder à la liste des numéros bis.
14	R	Durant un appel, appuyez sur cette touche pour envoyer un signal Flash (ou Rappel) pour des services réseau.
15		En mode veille, appuyez sur cette touche et maintenez-la enfoncée pour activer/désactiver la sonnerie du combiné. Appuyez sur cette touche et maintenez-la enfoncée pour insérer une pause au cours de la numérotation ou de la saisie de numéros dans le répertoire.
16	INT	En mode veille ou durant un appel, cette touche permet d'émettre un appel interne ou de transférer un appel.

Touches et LED sur la base du répondeur



Répondeur (dessus)

Icône	Explication
1 	Lorsque le répondeur est en mode Arrêt, appuyez sur la touche Marche/Arrêt pour le mettre en marche et lire l'annonce d'accueil. Lorsque le répondeur est en mode Marche, appuyez sur la touche Marche/Arrêt pour l'éteindre.
2 	Appuyez brièvement ou longuement sur la touche Lecture/Stop pour lire les messages lorsque le répondeur est en mode Marche. Appuyez sur la touche Lecture/Stop pour arrêter la lecture des messages sur le répondeur.
3 	Appuyez sur la touche Suivant pour passer au message suivant pendant la lecture des messages sur le répondeur.
4 	Appuyez longuement sur cette touche (2 s) pour effacer tous les messages lorsque le répondeur est en mode Marche. Appuyez sur la touche Effacer pour effacer le message en cours de lecture sur le répondeur.
5 LED Basis-station	Lorsque le répondeur est en mode Marche, la LED est allumée en permanence. Lorsque le répondeur est en mode Arrêt, la LED est éteinte. En l'absence de nouveaux messages, la LED indique uniquement si le répondeur est dans l'état Marche ou Arrêt. Nouveau(x) message(s), clignotement lent allumée 1 s / éteinte 1 s. Mémoire pleine, clignotement rapide allumée 0,5 s / éteinte 0,5 s. Lorsque le répondeur fonctionne sur une ligne externe, la LED est constamment allumée.

Organisation du menu et navigation

Sur l'écran d'accueil du combiné, appuyez sur la touche Menu pour accéder à l'option [RÉPERTOIRE], la première du menu principal. Appuyez sur la touche CID/Volume +/-Haut ou Répertoire/Volume -/Bas pour accéder aux autres options du menu. Appuyez sur la touche OK pour accéder à un sous-menu ou une fonction.

Appuyez sur la touche Retour pour revenir au niveau précédent.

Appuyez sur la touche Raccrocher pour annuler l'opération en cours et revenir à l'écran d'accueil.

Remarque: Si vous n'appuyez sur aucune touche du combiné pendant 15 secondes, l'écran d'accueil s'affiche automatiquement.

RÉPERTOIRE	RÉGLAGE PERSONNEL	HORLOGE ET RÉVEIL	RÉGLAGE AVANCÉ	RÉPONDEUR
NOUVELLE ENTRÉE LISTE MODIFIER ENTRÉE EFFACER SUPPRIM TOUT MÉM DIRECTE	NOM COMBINÉ TONALITÉ COMBINÉ VOLUME SONNERIE SONNERIES BIP TOUCHE LANGUE RACCROCHAGE AUTO	DATE/HEURE CHOIX FORMAT FORMAT HEURE FORMAT DATE RÉVEIL SONNERIE RÉVEIL	MODIFICATION DU CODE PIN ENREGISTREMENT SUPPRIMER L'ENREGISTREMENT RÉINITIALISATION DÉLAI DE RAPPEL MODE DE NUMÉROTATION	LECTURE SUPPRIMER TOUT RÉPONDEUR ON/OFF ENREGISTREMENT ANNONCE MODE RÉPONDEUR RÉGLAGES NBR SONNERIE DISTANCE LANGUE

Saisie de texte et de numéros

Le tableau ci-dessous vous indique comment trouver chaque lettre et signe de ponctuation, en appuyant de façon répétée sur les touches du clavier alphanumérique. Cela peut s'avérer utile pour enregistrer un nom dans le répertoire ou renommer le combiné. Par exemple, pour entrer le nom Tom:

T	Appuyez une fois sur la touche 8
O	Appuyez trois fois sur la touche 6
M	Appuyez une fois sur la touche 6

En mode modification, un curseur indique la position de saisie actuelle.

Il se trouve à droite du dernier caractère entré.

Aide à la saisie:

- Dès qu'un caractère est sélectionné, le curseur passe à la position suivante après une courte pause.
- Appuyez sur la touche Retour pour effacer la dernière lettre ou le dernier chiffre.

Table des caractères

Touche	1er appui	2e appui	3e appui	4e appui	5e appui	6e appui
1	Space	1	-	[]	*
2	A	B	C	2		
3	D	E	F	3		
4	G	H	I	4		
5	J	K	L	5		
6	M	N	O	6		
7	P	Q	R	S	?	
8	T	U	V	8	?	
9	W	X	Y	Z	9	
0	0	-	/	\	o	+
*	*					
#	0					

Utilisation du téléphone

Émission d'un appel

Prénumérotation

- Entrez le numéro de téléphone (24 chiffres au maximum). En cas d'erreur, appuyez sur la touche Retour pour effacer le dernier chiffre entré.
- Appuyez sur la touche Décrocher pour composer le numéro.

Numérotation directe

- Appuyez sur la touche Décrocher.
- Composez le numéro.

Appel à partir de la liste des numéros bis

- Appuyez sur la touche Recomposer en mode veille.
 - Le dernier numéro composé s'affiche.
- Appuyez sur la touche CID/Volume +/Haut ou Répertoire/Volume -/Bas pour sélectionner l'entrée souhaitée dans la liste des numéros bis. Appuyez ensuite sur la touche Décrocher pour composer le numéro bis sélectionné.

Appel à partir du journal des appels

- Appuyez sur CID/Volume +/Haut en mode veille.
- Appuyez sur CID/Volume +/Haut ou Répertoire/Volume -/Bas pour sélectionner l'entrée souhaitée dans le journal des appels. Appuyez ensuite sur la touche Décrocher pour composer le numéro sélectionné.

Remarque: Vous devez vous abonner au service Présentation du numéro de l'appelant pour voir le numéro ou le nom du correspondant dans le journal des appels.

Appel à partir du répertoire

1. Appuyez sur la touche Répertoire/Volume -/Bas en mode veille.
2. Appuyez sur CID/Volume +/Haut ou Répertoire/Volume -/Bas pour sélectionner l'entrée souhaitée dans le répertoire. Appuyez ensuite sur la touche Décrocher pour composer le numéro sélectionné.

Réception d'un appel et fin de la communication

1. Lorsque le téléphone sonne, appuyez sur la touche Décrocher.
2. Pour mettre fin à la conversation, appuyez sur la touche Raccrocher.

Avertissement: lorsque le combiné sonne, ne le tenez pas trop près de votre oreille, car le volume de la sonnerie est susceptible d'altérer votre audition.

Remarque: Pour mettre fin à la communication, vous pouvez simplement reposer le combiné sur la base ou le module de chargement, à condition de ne pas avoir désactivé la fonction de raccrochage automatique. (Voir Réglage du raccrochage automatique)

Haut-parleur intégré

Si votre téléphone intègre la fonction Haut-parleur. Durant un appel, vous pouvez appuyer sur la touche Décrocher pour basculer entre le haut-parleur et l'écouteur du combiné.

Réglage du volume de l'écouteur

Il existe 5 niveaux de volume pour l'écouteur.

1. Durant un appel, appuyez sur CID/Volume +/Haut ou Répertoire/Volume -/Bas pour choisir un niveau entre VOLUME 1 et VOLUME 5.
 - Le réglage actuel est affiché.
 - Lorsque vous mettez fin à la communication, le dernier réglage sélectionné est conservé.

Réglage du volume du haut-parleur

Si votre téléphone intègre la fonction Haut-parleur, vous pouvez choisir entre 5 niveaux de volume pour le haut-parleur.

1. Durant un appel, appuyez sur CID/Volume +/Haut ou Répertoire/Volume -/Bas pour choisir un niveau entre VOLUME 1 et VOLUME 5.
 - Le réglage actuel est affiché.
 - Lorsque vous mettez fin à la communication, le dernier réglage sélectionné est conservé.

Désactivation/réactivation du microphone

Lorsque le microphone est désactivé, le combiné affiche (MICRO COUPE) et votre correspondant ne vous entend plus.

1. Durant un appel, appuyez sur la touche Muet pour désactiver/réactiver le microphone.

Radiomessagerie

La fonction de radiomessagerie vous permet de localiser un combiné égaré si celui-ci est à portée et si ses piles sont chargées.

1. Appuyez sur la touche Page ** située sous la base.
 - Tous les combinés enregistrés se trouvant à portée se mettent à sonner. Pour arrêter la fonction, appuyez sur n'importe quelle touche du combiné ou sur la touche Page ** sous la base.

Activation/désactivation du combiné

Appuyez sur la touche Raccrocher / Marche/ Arrêt pendant plus de 2 secondes pour activer ou désactiver le combiné en mode veille.

- Lors de la première activation, l'écran affiche (CHERCHE..) jusqu'à ce que le combiné trouve la base.

Remarque: vous pouvez désactiver le combiné pour économiser les piles, si le combiné ne se trouve pas sur la base ou sur un module de chargement et si vous

ne souhaitez pas l'utiliser pendant un certain temps.

Important: Lorsque le combiné est désactivé, vous ne pouvez pas l'utiliser pour passer des appels, même d'urgence. Il ne sonnera pas en cas d'appel entrant.

Pour pouvoir répondre à un appel, vous devez le réactiver. Le rétablissement de la liaison radio avec la base peut cependant prendre du temps.

Verrouillage/déverrouillage du clavier

Vous pouvez verrouiller le clavier pour éviter d'émettre des appels ou d'appuyer sur des touches accidentellement.

1. En mode veille, appuyez sur la touche de (dé)verrouillage * et maintenez-la pendant 1 seconde pour verrouiller le clavier.
 - Le combiné affiche (CLAV. BLOQUE).
2. Pour déverrouiller le clavier, appuyez une nouvelle fois sur la touche de (dé)verrouillage * et maintenez-la.

Remarque: Vous pouvez continuer à répondre aux appels entrants même si le clavier est verrouillé.

Émission d'un appel interne (modèles à plusieurs combinés uniquement)

Le système permet de passer des appels internes entre deux combinés associés à la même base. Vous pouvez également transférer des appels externes d'un combiné à l'autre ainsi qu'organiser une conférence à trois entre deux combinés et un correspondant externe. Si vous tentez de passer un appel alors qu'un autre combiné est déjà utilisé pour un appel externe, vous entendez une tonalité d'occupation pendant quelques secondes et l'écran repasse ensuite en mode veille.

Lancement d'un appel interne

1. En mode veille, appuyez sur la touche Interphone.
 - La communication interne est immédiatement établie s'il n'y a que 2 combinés enregistrés.
 - S'il existe plus de 2 combinés enregistrés, les numéros des combinés disponibles pour le mode Interphone sont affichés.
2. Appuyez sur le numéro du combiné à appeler ou sur la touche * pour appeler tous les combinés.
3. Pour répondre à un appel interne, appuyez sur la touche Décrocher de votre combiné. Les deux appelants internes peuvent ainsi communiquer.
4. Pour mettre fin à l'appel, appuyez sur la touche Raccrocher sur l'un des combinés.

Remarque:

1. Pour annuler l'appel interne avant qu'un combiné ne réponde, appuyez sur la touche Interphone ou Raccrocher sur le combiné initial.
2. Si le combiné appelé ne répond pas dans un délai d'une minute, la fonction est automatiquement annulée.
3. Si aucun combiné n'est enregistré sur la base, 4 bips retentissent et le mode veille est réactivé.

Réception d'un appel externe durant un appel interne

Lorsque vous recevez un appel externe durant un appel interne, vous entendez un signal d'avertissement. Plusieurs options s'offrent alors à vous:

1. Appuyez sur la touche Raccrocher pour annuler l'appel interne et laisser les combinés sonner normalement.
2. Appuyez sur la touche Décrocher pour prendre l'appel entrant et mettre fin à l'appel interne.

- Appuyez sur la touche Interphone pour prendre l'appel entrant et mettre l'appel interne en attente.
- Après avoir accepté l'appel entrant et mis l'appel interne en attente, appuyez une nouvelle fois sur la touche Interphone pour mettre l'appel entrant en attente et reprendre l'appel interne. Appuyez sur la touche OK sur le combiné initial afin de démarrer une conférence téléphonique à trois avec le correspondant externe et les appelants internes.
- Si un appel externe est en cours sur un combiné, vous pouvez appuyer sur la touche Décrocher sur un autre combiné pour lancer directement une conférence téléphonique à trois.
- Sur le combiné appelé, appuyez sur la touche Décrocher pour répondre à l'appel interne. Les deux appelants internes peuvent ainsi communiquer.
- Une fois l'appel interne émis, vous avez le choix entre les options ci-dessous sur le combiné initial:
 - Appuyez sur la touche OK pour associer les deux combinés à l'appel en mode conférence.
 - Appuyez sur la touche Raccrocher sur l'un des combinés pour arrêter le mode Interphone sur ce combiné et laisser le correspondant externe en communication avec l'autre combiné.

Lancement du mode Interphone durant un appel

Vous pouvez lancer le mode Interphone avec un autre combiné du système durant un appel externe ou inviter un autre combiné du système à participer à une conférence téléphonique avec le correspondant externe et vous.

- Durant l'appel, appuyez sur la touche Interphone pour mettre l'appel externe en attente.
 - La communication interne est immédiatement établie s'il n'y a que 2 combinés enregistrés.
 - S'il existe plus de 2 combinés enregistrés, les numéros des combinés disponibles pour le mode Interphone sont affichés.
- Appuyez sur le numéro du combiné à appeler ou sur la touche * pour appeler tous les combinés.

Remarque: Si le combiné appelé ne répond pas ou si vous souhaitez annuler l'appel interne avant qu'il ne réponde, appuyez sur la touche Interphone pour reprendre l'appel externe.

Transfert d'un appel externe à un autre combiné

- Durant l'appel, appuyez sur la touche Interphone pour mettre l'appel externe en attente.
 - La communication interne est immédiatement établie s'il n'y a que 2 combinés enregistrés.
 - S'il existe plus de 2 combinés enregistrés, les numéros des combinés disponibles pour le mode Interphone sont affichés.
- Appuyez sur le numéro du combiné à appeler ou sur la touche * pour appeler tous les combinés.

Remarque: Si le combiné appelé ne répond pas ou si vous souhaitez annuler l'appel interne avant qu'il ne réponde, appuyez sur la touche Interphone pour reprendre l'appel externe.

- Sur le combiné appelé, appuyez sur la touche Décrocher pour répondre à l'appel interne. Les deux appelants internes peuvent ainsi communiquer.
- Appuyez sur la touche Raccrocher sur le combiné initial afin de transférer l'appel externe au combiné appelé.
 - L'appel externe est transféré.

Mémoire à accès direct

En plus de la mémoire du répertoire, vous disposez de 2 mémoires à accès direct (touches 1 et 2). En mode veille, appuyez longuement sur l'une de ces touches pour composer automatiquement le numéro de téléphone mémorisé.

Ajout d'une mémoire à accès direct

1. Sur l'écran d'accueil, appuyez sur la touche Menu.
2. Appuyez sur la touche OK pour sélectionner l'option [RÉPERTOIRE].
3. Appuyez sur CID/Volume +/-Haut ou Répertoire/Volume -/Bas pour sélectionner l'option DIRECT MEM [MÉM. DIRECTE] puis sur OK pour confirmer.
4. Appuyez sur CID/Volume +/-Haut ou Répertoire/Volume -/Bas pour sélectionner l'option [TOUCHÉ 1] ou [TOUCHÉ 2] puis sur OK pour confirmer.
 - Le message [AUCUN NUMÉRO] s'affiche si aucun numéro n'est affecté. Sinon, le nom mémorisé s'affiche.
5. Appuyez sur la touche Menu pour accéder aux options de menu.
6. Appuyez sur la touche OK pour sélectionner l'option MODIFIER NUMÉRO [CHANGER NUM. AUTO RÉCEPT.].
 - Le message [ENTRER NOM] s'affiche si aucun nom n'est indiqué. Sinon, le nom mémorisé s'affiche.
7. Appuyez sur la touche OK, entrez le nom du contact et appuyez une nouvelle fois sur la touche OK. En cas d'erreur, appuyez sur la touche Retour pour effacer le dernier caractère entré.
 - Le message [ENTRER NUM.] s'affiche. Sinon, le numéro mémorisé s'affiche.
8. Entrez le numéro du contact et appuyez sur la touche OK. En cas d'erreur, appuyez sur la touche Retour pour effacer le dernier chiffre entré.
 - Un signal de confirmation retentit.

9. Appuyez sur la touche Raccrocher pour basculer en mode veille.

Suppression d'une mémoire à accès direct

1. Sur l'écran d'accueil, appuyez sur la touche Menu.
2. Appuyez sur OK pour sélectionner l'option [RÉPERTOIRE].
3. Appuyez sur CID/Volume +/-Haut ou Répertoire/Volume -/Bas pour sélectionner l'option DIRECT MEM [MÉM. DIRECTE] puis sur OK pour confirmer.
4. Appuyez sur CID/Volume +/-Haut ou Répertoire/Volume -/Bas pour sélectionner l'option [TOUCHÉ 1] ou [TOUCHÉ 2] puis sur OK pour confirmer.
 - Le message [AUCUN NUMÉRO] s'affiche si aucun numéro n'est affecté. Sinon, le nom mémorisé s'affiche.
5. Appuyez sur la touche Menu pour accéder aux options de menu.
6. Appuyez sur CID/Volume +/-Haut ou Répertoire/Volume -/Bas pour sélectionner l'option [EFFACER] puis sur OK pour confirmer.
 - Le message [CONFIRMER?] s'affiche.
7. Appuyez sur la touche OK pour confirmer.
 - Un signal de confirmation retentit.
8. Appuyez sur la touche Raccrocher pour basculer en mode veille.

Répertoire

Chaque combiné peut mémoriser jusqu'à 50 entrées de répertoire. Les numéros de téléphone peuvent comporter jusqu'à 24 chiffres et les noms jusqu'à 12 caractères.

Enregistrement d'un contact dans le répertoire

1. Sur l'écran d'accueil, appuyez sur la touche Menu.
2. Appuyez sur la touche OK pour sélectionner l'option [RÉPERTOIRE].
3. Appuyez sur la touche OK pour sélectionner l'option NOUVELLE ENTRÉE [NOUV. ENTRÉE].
4. Entrez le nom du contact [12 caractères maximum] au moyen du clavier. En cas d'erreur, appuyez sur la touche Retour pour effacer le dernier caractère entré.
5. Appuyez sur la touche OK pour confirmer le nom entré.
6. Entrez le numéro du contact [24 chiffres maximum] au moyen du clavier. En cas d'erreur, appuyez sur la touche Retour pour effacer le dernier chiffre entré.
7. Appuyez sur la touche OK pour confirmer.
 - Un signal de confirmation retentit.
8. Appuyez sur la touche Raccrocher pour basculer en mode veille.

Remarque: Lorsque la mémoire est saturée, vous ne pouvez pas enregistrer de nouvelle entrée dans le répertoire. Dans ce cas, vous devez effacer des entrées existantes pour faire de la place aux nouvelles.

Lorsque vous enregistrez un numéro local, vous pouvez entrer 6 ou 7 chiffres seulement, sans l'indicatif de zone. Le nom s'affichera quand même en cas d'appel entrant si vous êtes abonné au service d'identification de l'appelant.

Accès au répertoire

1. Sur l'écran d'accueil, appuyez sur la touche Répertoire/Volume -/Bas pour ouvrir le répertoire. Autre possibilité: Sur l'écran d'accueil, appuyez sur la touche Menu pour sélectionner l'option [RÉPERTOIRE], puis sur la touche Répertoire/Volume -/Bas

- pour sélectionner l'option [LISTE]. Appuyez ensuite sur OK pour ouvrir le répertoire.
2. Appuyez sur CID/Volume +/Haut ou Répertoire/Volume -/Bas pour naviguer dans la liste des entrées.
 - Les entrées du répertoire sont classées par ordre alphabétique.
3. Appuyez sur la touche OK pour afficher les informations détaillées de l'entrée sélectionnée.
4. Appuyez sur la touche Raccrocher pour basculer en mode veille.

Remarque: Sie können statt der CID-/Lautstärke-Taste +/AUF oder der Telefonbuch-/Lautstärke-Taste -/AB auch die Zahlentaste drücken, die dem Anfangsbuchstaben des gesuchten Eintrags entspricht. Wenn Sie zum Beispiel auf die Taste 2 drücken, wird der erste Eintrag mit dem Anfangsbuchstaben «A» angezeigt. Wenn Sie erneut die Zahlentaste 2 drücken, wird der erste Eintrag mit dem Anfangsbuchstaben «B» angezeigt usw. Drücken Sie dann gegebenenfalls auf die Taste CID-/Lautstärke-Taste +/AUF oder Telefonbuch-/Lautstärke-Taste -/AB, um den gewünschten Eintrag zu finden.

Modification d'une entrée de répertoire

1. Sur l'écran d'accueil, appuyez sur la touche Menu.
2. Appuyez sur la touche OK pour sélectionner l'option [RÉPERTOIRE].
3. Appuyez sur CID/Volume +/Haut ou Répertoire/Volume -/Bas pour sélectionner l'option [MODIFIER] puis sur OK pour confirmer.
4. Appuyez sur CID/Volume +/Haut ou Répertoire/Volume -/Bas pour sélectionner l'entrée à modifier puis sur OK.
 - Le nom actuel s'affiche.
5. Modifiez le nom au moyen du clavier. Appuyez sur la touche Retour si vous voulez effacer des caractères.
6. Appuyez sur la touche OK pour confirmer.

- Modifiez le numéro, puis appuyez sur la touche OK pour confirmer.
 - Un signal de confirmation retentit.
- Appuyez sur la touche Raccrocher pour basculer en mode veille.

Suppression d'une entrée de répertoire

- Sur l'écran d'accueil, appuyez sur la touche Menu.
- Appuyez sur la touche OK pour sélectionner l'option [RÉPERTOIRE].
- Appuyez sur CID/Volume +/Haut ou Répertoire/Volume -/Bas pour sélectionner l'option [EFFACER] puis sur OK pour confirmer.
- Appuyez sur CID/Volume +/Haut ou Répertoire/Volume -/Bas pour sélectionner l'entrée à supprimer puis sur OK.
 - Le message [CONFIRMER?] s'affiche.
- Appuyez une nouvelle fois sur OK pour confirmer.
 - Un signal de confirmation retentit.
- Appuyez sur la touche Raccrocher pour basculer en mode veille.

Suppression de toutes les entrées du répertoire

- Sur l'écran d'accueil, appuyez sur la touche Menu.
- Appuyez sur la touche OK pour sélectionner l'option [RÉPERTOIRE].
- Appuyez sur CID/Volume +/Haut ou Répertoire/Volume -/Bas pour sélectionner l'option [SUPPRIM TOUT] puis sur OK pour confirmer.
 - Le message [CONFIRMER?] s'affiche.
- Appuyez sur la touche OK pour confirmer.
 - Un signal de confirmation retentit.
- Appuyez sur la touche Raccrocher pour basculer en mode veille.

Identification de l'appelant (selon le réseau)

Si vous êtes abonné au service Présentation du numéro de l'appelant auprès de votre opérateur, le numéro de téléphone de votre correspondant s'affiche sur l'écran du combiné en cas d'appel entrant et est ensuite mémorisé dans le journal des appels.

Si le numéro correspond à un contact de votre répertoire, son nom s'affiche sur l'écran du combiné à la réception de l'appel et est ensuite enregistré dans le journal des appels.

Remarque: Si l'appel provient d'une personne dont le numéro n'est pas disponible (par exemple, appel international ou appel passé à partir d'un commutateur privé), l'indication [INDISPONIBLE] est affichée sur le combiné à la réception de l'appel, ainsi que dans le journal des appels ensuite.

Si l'appel provient d'une personne dont le numéro est masqué (par exemple, en composant le 141), l'indication MASQUÉ [MASQUER ID] est affichée sur le combiné à la réception de l'appel, ainsi que dans le journal des appels ensuite. Si vous n'êtes pas abonné au service Présentation du numéro de l'appelant, l'indication [INCONNU] est affichée sur le combiné lorsque vous recevez l'appel et le numéro n'est pas enregistré dans le journal des appels. Les informations sur les appels entrants varient selon les pays et les opérateurs réseau.

Journal des appels

Le journal des appels mémorise les 10 derniers appels externes reçus, que vous y avez répondu ou non.

En cas d'appels répétés du même numéro, seul l'appel le plus récent est enregistré. Lorsque le journal des appels est plein, chaque nouvel appel remplace l'entrée la plus ancienne.

Accès au journal des appels

1. Sur l'écran d'accueil, appuyez sur CID/Volume +/Haut.
2. Appuyez sur CID/Volume +/Haut ou Répertoire/Volume -/Bas pour naviguer dans la liste des appels.
 - Les appels sont affichés par ordre chronologique, avec le plus récent en haut de la liste.

Enregistrement d'une entrée du journal des appels dans le répertoire

1. Sur l'écran d'accueil, appuyez sur la touche CID/Volume +/Haut.
2. Appuyez sur CID/Volume +/Haut ou Répertoire/Volume -/Bas pour sélectionner une entrée, puis sur OK.
3. Appuyez sur OK pour sélectionner l'option ENREGISTRER NUMÉRO [ENREG. NUM.].
4. Entrez le nom du contact [12 caractères maximum] puis appuyez sur OK pour l'enregistrer.
 - Un signal de confirmation retentit.
5. Appuyez sur la touche Raccrocher pour basculer en mode veille.

Suppression d'une entrée dans le journal des appels

1. Sur l'écran d'accueil, appuyez sur la touche CID/Volume +/Haut.
2. Appuyez sur CID/Volume +/Haut ou Répertoire/Volume -/Bas pour sélectionner une entrée, puis sur la touche Menu.
3. Appuyez sur CID/Volume +/Haut ou Répertoire/Volume -/Bas pour sélectionner l'option [EFFACER] puis sur OK pour confirmer.
 - Le message [CONFIRMER?] s'affiche.
4. Appuyez une nouvelle fois sur OK pour confirmer.
 - Un signal de confirmation retentit.
5. Appuyez sur la touche Raccrocher pour basculer en mode veille.

Suppression de toutes les entrées du journal des appels

1. Sur l'écran d'accueil, appuyez sur la touche CID/Volume +/Haut.
2. Appuyez sur la touche Menu.
3. Appuyez sur CID/Volume +/Haut ou Répertoire/Volume -/Bas pour sélectionner l'option [SUPPRIM TOUT] puis sur OK pour confirmer.
 - Le message [CONFIRMER?] s'affiche.
4. Appuyez une nouvelle fois sur OK pour confirmer.
 - Un signal de confirmation retentit.

Liste des numéros bis

La liste des numéros bis mémorise les 5 derniers numéros composés. 24 chiffres maximum peuvent être affichés pour chaque entrée.

Accès à la liste des numéros bis

1. Sur l'écran d'accueil, appuyez sur la touche Recomposer.
2. Appuyez sur CID/Volume +/Haut ou Répertoire/Volume -/Bas pour naviguer dans la liste des numéros bis.
 - Le dernier numéro composé apparaît en premier dans la liste des numéros bis.
 - Si le numéro comporte plus de 12 chiffres, appuyez sur la touche OK pour afficher les autres chiffres.

Enregistrement d'un numéro bis dans le répertoire

1. Sur l'écran d'accueil, appuyez sur la touche Recomposer.
2. Appuyez sur CID/Volume +/Haut ou Répertoire/Volume -/Bas pour sélectionner une entrée, puis sur la touche Menu.
3. Appuyez sur OK pour sélectionner l'option ENREGISTRER NUMÉRO [ENREG.NUMÉRO].
4. Appuyez sur OK, entrez le nom du contact [12 caractères maximum], puis appuyez sur OK pour l'enregistrer.
 - Un signal de confirmation retentit.

- Appuyez sur la touche Raccrocher pour basculer en mode veille.

Modification d'un numéro bis

- Sur l'écran d'accueil, appuyez sur la touche Recomposer.
- Appuyez sur CID/Volume +/Haut ou Répertoire/Volume -/Bas pour sélectionner une entrée, puis sur la touche OK.
- Appuyez sur la touche Menu, puis sur la touche CID/Volume +/Haut ou Répertoire/Volume -/Bas pour sélectionner l'option [MODIFIER ENTRÉE], et enfin sur OK pour confirmer.
- Modifiez le numéro, puis appuyez sur OK pour confirmer.
 - Un signal de confirmation retentit.
- Appuyez sur la touche Raccrocher pour basculer en mode veille.

Suppression d'un numéro bis

- Sur l'écran d'accueil, appuyez sur la touche Recomposer.
- Appuyez sur CID/Volume +/Haut ou Répertoire/Volume -/Bas pour sélectionner une entrée, puis sur la touche Menu.
- Appuyez sur CID/Volume +/Haut ou Répertoire/Volume -/Bas pour sélectionner l'option [EFFACER], puis sur la touche OK pour confirmer la sélection.
 - Le message [CONFIRMER?] s'affiche.
- Appuyez une nouvelle fois sur la touche OK pour confirmer.
 - Un signal de confirmation retentit.
- Appuyez sur la touche Raccrocher pour basculer en mode veille.

Suppression de toutes les entrées de la liste des numéros bis

- Sur l'écran d'accueil, appuyez sur la touche Recomposer.
- Appuyez sur la touche Menu.
- Appuyez sur CID/Volume +/Haut ou Répertoire/Volume -/Bas pour sélectionner

l'option [SUPPRIM TOUT], puis sur OK pour confirmer.

- Le message [CONFIRMER?] s'affiche.
- Appuyez une nouvelle fois sur la touche OK pour confirmer.
 - Un signal de confirmation retentit.

Horloge et réveil

Réglage de la date et de l'heure

Si vous êtes abonné au service Présentation du numéro de l'appelant, l'heure et la date sont mises à jour automatiquement par le réseau dès qu'un appel est reçu. Il est également possible de les régler manuellement.

- Sur l'écran d'accueil, appuyez sur Menu.
- Appuyez sur CID/Volume +/Haut ou Répertoire/Volume -/Bas pour sélectionner HORLOGE&RÉVEIL [HORL.&REVEIL] puis sur OK pour confirmer.
- Appuyez une nouvelle fois sur OK pour sélectionner [DATE/HEURE].
 - L'écran affiche la dernière date enregistrée.
- Entrez la date et appuyez sur OK pour confirmer. Le format par défaut est JJ/MM. [Pour modifier le format de la date, voir Réglage du format de la date] Pour le format JJ/MM, entrez le 3 mai 2012 ainsi: [1], [2], [0], [3], [0], [5]. Pour le format MM/JJ, entrez le 3 mai 2012 ainsi: [1], [2], [0], [5], [0], [3]. En cas d'erreur, appuyez sur la touche Retour pour effacer le dernier chiffre saisi.
- Entrez l'heure et appuyez sur OK pour confirmer. Le format par défaut est [24 HEURES]. [Pour modifier le format de l'heure, voir Réglage du format de l'heure] Pour le format 24 heures, entrez 13:30 ainsi: [1], [3], [3], [0]. Pour le format 12 heures, entrez l'heure puis appuyez sur +/- pour sélectionner AM ou PM.

En cas d'erreur, appuyez sur la touche Retour pour effacer le dernier chiffre saisi.

- Un signal de confirmation retentit.

- Appuyez sur la touche Raccrocher pour basculer en mode veille.

Réglage du format de l'heure

L'heure peut s'afficher au format 12 heures ou 24 heures. Le format par défaut est [24 HEURES].

- Sur l'écran d'accueil, appuyez sur Menu.
- Appuyez sur CID/Volume +/Haut ou Répertoire/Volume -/Bas pour sélectionner HORLOGE&RÉVEIL [HORL.&REVEIL] puis sur OK pour confirmer.
- Appuyez sur CID/Volume +/Haut ou Répertoire/Volume -/Bas pour sélectionner [CHOIX FORMAT] puis sur OK pour confirmer.
- Appuyez une nouvelle fois sur OK pour sélectionner [FORMAT HEURE].
 - Le réglage actuel s'affiche.
- Appuyez sur CID/Volume +/Haut ou Répertoire/Volume -/Bas pour sélectionner [12 HEURES] ou [24 HEURES] puis sur OK pour confirmer.
 - Un signal de confirmation retentit.
- Appuyez sur la touche Raccrocher pour basculer en mode veille.

Réglage du format de la date

La date peut s'afficher au format Mois/Jour ou Jour/Mois. Le format par défaut est [JJ/MM].

- Sur l'écran d'accueil, appuyez sur Menu.
- Appuyez sur CID/Volume +/Haut ou Répertoire/Volume -/Bas pour sélectionner HORLOGE&RÉVEIL [HORL.&REVEIL] puis sur OK pour confirmer.
- Appuyez sur CID/Volume +/Haut ou Répertoire/Volume -/Bas pour sélectionner [CHOIX FORMAT] puis sur OK pour confirmer.
- Appuyez sur CID/Volume +/Haut ou Répertoire/Volume -/Bas pour sélectionner [FORMAT DATE] puis sur OK pour confirmer.

- Le réglage actuel s'affiche.

- Appuyez sur CID/Volume +/Haut ou Répertoire/Volume -/Bas pour sélectionner [JJ/MM] ou [MM/JJ] puis sur OK pour confirmer.
 - Un signal de confirmation retentit.
- Appuyez sur la touche Raccrocher pour basculer en mode veille.

Réglage du réveil

La date peut s'afficher au format Mois/Jour ou Jour/Mois. Le format par défaut est [JJ/MM]. Un réveil peut être réglé sur un combiné afin de sonner à une heure définie une seule fois ou chaque jour. Quand un réveil est réglé, l'icône du réveil s'affiche sur l'écran du combiné. À l'heure du réveil, le combiné enclenche une alarme d'1 minute à un volume défini. Quand le réveil sonne, appuyez sur n'importe quelle touche du combiné pour stopper l'alarme, même si l'appareil est verrouillé.

- Sur l'écran d'accueil, appuyez sur Menu.
- Appuyez sur CID/Volume +/Haut ou Répertoire/Volume -/Bas pour sélectionner HORLOGE&RÉVEIL [HORL.&REVEIL] puis sur OK pour confirmer.
- Appuyez sur CID/Volume +/Haut ou Répertoire/Volume -/Bas pour sélectionner [RÉVEIL] puis sur OK pour confirmer.
- Appuyez sur CID/Volume +/Haut ou Répertoire/Volume -/Bas pour choisir une option de réveil.
 - OFF: Pas de réveil
 - [UNE FOIS]: Réveil unique à l'heure définie.
 - [TS LES JOURS]: Réveil quotidien à l'heure définie.
- Appuyez sur OK pour sélectionner l'option.
- Si vous sélectionnez [RÉVEIL UNIQUE] ou ON DAILY [RÉVEIL QUOTIDIEN], entrez l'heure souhaitée. Appuyez sur CID/Volume +/Haut ou Répertoire/Volume -/Bas pour sélectionner AM ou PM si l'heure est au format 12 heures.
- Appuyez sur OK pour confirmer le réglage du réveil.
 - Un signal de confirmation retentit.

- Appuyez sur la touche Raccrocher pour basculer en mode veille.

Réglage de la sonnerie du réveil

Vous avez le choix entre 3 mélodies.

- Sur l'écran d'accueil, appuyez sur Menu.
- Appuyez sur CID/Volume +/Haut ou Répertoire/Volume -/Bas pour sélectionner HORLOGE&RÉVEIL (HORL.&REVEIL) puis sur OK pour confirmer.
- Appuyez sur CID/Volume +/Haut ou Répertoire/Volume -/Bas pour sélectionner SONNERIE (MELOD REVEIL) puis sur OK pour confirmer.
- Appuyez sur CID/Volume +/Haut ou Répertoire/Volume -/Bas pour sélectionner la sonnerie de réveil souhaitée (chaque sonnerie retentit lorsqu'elle est sélectionnée) puis sur OK pour confirmer.
 - Un signal de confirmation retentit.
- Appuyez sur la touche Raccrocher pour basculer en mode veille.

Réglages personnalisés

Votre téléphone dispose d'une série de paramètres que vous pouvez modifier pour personnaliser votre appareil à votre convenance.

Réglage du volume de la sonnerie

Vous pouvez régler le volume de la sonnerie du combiné du niveau 1 à 4 ou désactiver la sonnerie.

Remarque: Lorsque vous réglez le volume de la sonnerie, que vous la désactivez avec la touche # puis la réactivez en appuyant une nouvelle fois sur #, le volume de la sonnerie est réglé au niveau 4.

- Sur l'écran d'accueil, appuyez sur Menu.
- Appuyez sur CID/Volume +/Haut ou Répertoire/Volume -/Bas pour sélectionner (PERSONNALIS.) puis sur OK pour confirmer.
- Appuyez sur CID/Volume +/Haut ou Répertoire/Volume -/Bas pour sélectionner (MELODIES) puis sur OK pour confirmer.
- Appuyez une nouvelle fois sur OK pour

sélectionner VOLUME DE LA SONNERIE (VOL SONNERIE).

- Appuyez sur CID/Volume +/Haut ou Répertoire/Volume -/Bas pour sélectionner le réglage souhaité (chaque niveau de volume retentit lorsqu'il est sélectionné) puis sur OK pour confirmer.
 - Un signal de confirmation retentit.
- Appuyez sur la touche Raccrocher pour basculer en mode veille.

Remarque: Appuyez et maintenez la touche # pour activer et désactiver la sonnerie quand le combiné est en mode veille. L'icône de sonnerie désactivée s'affiche sur l'écran quand l'option est activée.

Réglage de la mélodie de la sonnerie

Vous avez le choix entre 10 mélodies pour les appels internes et externes.

- Sur l'écran d'accueil, appuyez sur Menu.
- Appuyez sur CID/Volume +/Haut ou Répertoire/Volume -/Bas pour sélectionner (PERSONNALIS.) puis sur OK pour confirmer.
- Appuyez sur CID/Volume +/Haut ou Répertoire/Volume -/Bas pour sélectionner (MELODIES) puis sur OK pour confirmer.
- Appuyez sur CID/Volume +/Haut ou Répertoire/Volume -/Bas pour afficher (SONNERIES) puis sur OK pour sélectionner.
- Appuyez sur CID/Volume +/Haut ou Répertoire/Volume -/Bas pour sélectionner la mélodie souhaitée de 1 à 10 (chaque mélodie retentit lorsqu'elle est sélectionnée) puis sur OK pour confirmer.
 - Un signal de confirmation retentit.
- Appuyez sur la touche Raccrocher pour basculer en mode veille.

Réglage du son des touches

Le combiné émet un son dès que vous appuyez sur une touche. Vous pouvez activer ou

désactiver cette option. Le réglage par défaut est ON (ACTIVÉ).

1. Sur l'écran d'accueil, appuyez sur Menu.
2. Appuyez sur CID/Volume +/Haut ou Répertoire/Volume -/Bas pour sélectionner RÉGLAGES PERSONNALISÉS (PERSONNALIS.) puis sur OK pour confirmer.
3. Appuyez sur CID/Volume +/Haut ou Répertoire/Volume -/Bas pour sélectionner HANDESET TONE (SONNERIE DU COMBINÉ) puis sur OK pour confirmer.
4. Appuyez sur CID/Volume +/Haut ou Répertoire/Volume -/Bas pour sélectionner (BIP TOUCHES) puis sur OK pour confirmer.
5. Appuyez sur CID/Volume +/Haut ou Répertoire/Volume -/Bas pour sélectionner ON (ACTIVÉ) ou OFF (DÉSACTIVÉ) puis sur OK pour confirmer.
 - Un signal de confirmation retentit.
6. Appuyez sur la touche Raccrocher pour basculer en mode veille.

Modification du nom du combiné

Vous pouvez personnaliser le combiné en lui attribuant un nouveau nom.

1. Sur l'écran d'accueil, appuyez sur Menu.
2. Appuyez sur CID/Volume +/Haut ou Répertoire/Volume -/Bas pour sélectionner RÉGLAGES PERSONNALISÉS (PERSONNALIS.) puis sur OK pour confirmer.
3. Appuyez sur OK pour sélectionner NOM DU COMBINE (NOM COMBINE).
 - Le nom actuel du combiné s'affiche.
4. Appuyez sur la touche Retour pour effacer les lettres une à une et saisissez le nouveau nom (maximum 10 caractères).
5. Appuyez sur OK pour confirmer.
 - Un signal de confirmation retentit.
6. Appuyez sur la touche Raccrocher pour basculer en mode veille.

Réglage de la langue d'affichage

Vous pouvez modifier la langue d'affichage de votre combiné. Le réglage par défaut est ENGLISH (ANGLAIS).

1. Sur l'écran d'accueil, appuyez sur Menu.
2. Appuyez sur CID/Volume +/Haut ou Répertoire/Volume -/Bas pour sélectionner RÉGLAGES PERSONNALISÉS (PERSONNALIS.) puis sur OK pour confirmer.
3. Appuyez sur CID/Volume +/Haut ou Répertoire/Volume -/Bas pour sélectionner (LANGUE) puis sur OK pour confirmer.
4. Appuyez sur CID/Volume +/Haut ou Répertoire/Volume -/Bas pour sélectionner la langue souhaitée puis sur OK pour confirmer.
 - Un signal de confirmation retentit.
5. Appuyez sur la touche Raccrocher pour basculer en mode veille.

Remarque: Dès que la langue est définie, l'écran du combiné adopte immédiatement la langue sélectionnée.

Réglage du raccrochage automatique

Cette fonction vous permet de raccrocher automatiquement en replaçant le combiné sur la base ou le module de chargement. Le réglage par défaut pour le raccrochage automatique est ON (ACTIVÉ).

1. Sur l'écran d'accueil, appuyez sur Menu.
2. Appuyez sur CID/Volume +/Haut ou Répertoire/Volume -/Bas pour sélectionner RÉGLAGES PERSONNALISÉS (PERSONNALIS.) puis sur OK pour confirmer.
3. Appuyez sur CID/Volume +/Haut ou Répertoire/Volume -/Bas pour sélectionner (RACCROC AUTO) puis sur OK pour confirmer.
4. Appuyez sur CID/Volume +/Haut ou Répertoire/Volume -/Bas pour sélectionner ON (ACTIVÉ) ou OFF (DÉSACTIVÉ) puis sur OK pour confirmer.
 - Un signal de confirmation retentit.
5. Appuyez sur la touche Raccrocher pour basculer en mode veille.

Réglages avancés

Enregistrement du combiné

Important: Lorsque vous achetez votre système téléphonique, tous les combinés sont pré-enregistrés dans votre base. Il est donc inutile de les enregistrer.

L'enregistrement du combiné est uniquement nécessaire quand vous achetez des combinés supplémentaires ou si l'un des combinés est défectueux.

Vous pouvez enregistrer jusqu'à quatre combinés par base. Le numéro de chaque combiné (1 à 4) sera affiché sur l'écran.

Remarque: Chaque combiné peut uniquement être enregistré dans une base.

Avant d'enregistrer ou de supprimer l'enregistrement d'un combiné, vous devez entrer le code PIN principal. Le code PIN principal par défaut est 0000.

Enregistrement de combinés supplémentaires

- Appuyez et maintenez la touche Page  située sous la base pendant environ 5 secondes.
 - L'indicateur de message de la base clignote pendant 1 minute, quand il est en mode enregistrement.
- Sur le combiné, appuyez sur Menu.
- Appuyez sur CID/Volume +/-/Haut ou Répertoire/Volume +/-/Bas pour sélectionner RÉGLAGES AVANCÉS (REGL AVANCES) puis sur OK pour confirmer.
- Appuyez sur CID/Volume +/-/Haut ou Répertoire/Volume +/-/Bas pour sélectionner REGISTRATION (SOUSCRIPTION) puis sur OK pour confirmer.
 - Si aucune action n'est entreprise sur le combiné sous 10 secondes, l'enregistrement est annulé. Dans ce cas, répétez l'opération depuis l'étape 1.
- Entrez le code PIN principal et appuyez sur OK pour confirmer.

Remarque: Le code PIN principal par défaut est 0000.

- (EN ATTENTE) clignote sur l'écran.
- Un signal de confirmation retentit pour indiquer le succès de l'enregistrement et le combiné bascule en mode veille, avec son numéro affiché.
- Si aucune base n'est trouvée avec le code PIN saisi, des signaux d'erreur retentissent pour indiquer l'échec de l'enregistrement et le combiné bascule en mode veille. Vous devez alors répéter l'opération depuis l'étape 1.

Suppression de l'enregistrement de votre combiné

Vous pouvez supprimer l'enregistrement du combiné que vous utilisez.

- Sur l'écran d'accueil, appuyez sur Menu.
- Appuyez sur CID/Volume +/-/Haut ou Répertoire/Volume +/-/Bas pour sélectionner RÉGLAGES AVANCÉS (REGL AVANCES) puis sur OK pour confirmer.
- Appuyez sur CID/Volume +/-/Haut ou Répertoire/Volume +/-/Bas pour sélectionner UNREGISTER (DESOUSCRIRE) puis sur OK pour confirmer.
- Entrez le code PIN principal et appuyez sur OK pour confirmer.

Remarque: Le code PIN principal par défaut est 0000.
- Appuyez sur CID/Volume +/-/Haut ou Répertoire/Volume +/-/Bas pour sélectionner le numéro du combiné dont vous voulez supprimer l'enregistrement puis sur OK pour confirmer ou appuyez sur la touche Raccrocher pour annuler la procédure de suppression de l'enregistrement.
 - Un signal de confirmation retentit pour indiquer le succès de la suppression de l'enregistrement.
 - Si aucune action n'est entreprise sur le combiné sous 15 secondes,

la procédure de suppression de l'enregistrement est annulée et le combiné bascule en mode veille.

Modification du code PIN principal

Le code PIN principal sert à enregistrer/supprimer l'enregistrement de combinés et à accéder au répondeur à distance. Le code PIN principal par défaut est 0000. Il peut compter 8 chiffres maximum.

Remarque: Si vous avez oublié votre code PIN, vous pouvez le réinitialiser à sa valeur par défaut 0000 en utilisant la commande Reset (réinitialisation) du combiné. (Voir Réinitialisation de l'appareil)

1. Sur l'écran d'accueil, appuyez sur Menu.
2. Appuyez sur CID/Volume +/Haut ou Répertoire/Volume -/Bas pour sélectionner RÉGLAGES AVANCÉS (REGL AVANCES) puis sur OK pour confirmer.
3. Appuyez sur CID/Volume +/Haut ou Répertoire/Volume -/Bas pour sélectionner (CHANGER PIN) puis sur OK pour confirmer.
4. Entrez le code PIN principal actuel et appuyez sur OK pour confirmer.
 - L'écran affiche des astérisques (*) lors de la saisie du code PIN.
5. Entrez le nouveau code PIN puis appuyez sur OK pour confirmer.
 - Un signal de confirmation retentit.

Modification du délai de rappel

Peut-être serez-vous amené à appuyer sur la touche Rappel pour envoyer un signal Flash (aussi appelé Rappel ou Rappel rapide) si vous êtes connecté à un PBX. En principe, vous devriez conserver le réglage par défaut du délai de rappel, Short (100ms), car il s'agit du délai de rappel standard requis dans un réseau téléphonique. Cependant, il peut être modifié (options possibles: Medium (270ms) ou Long (600ms) si votre téléphone est connecté à un PBX qui exige un délai de rappel différent.

1. Sur l'écran d'accueil, appuyez sur Menu.
2. Appuyez sur CID/Volume +/Haut ou Répertoire/Volume -/Bas pour sélectionner RÉGLAGES AVANCÉS (REGL AVANCES) puis sur OK pour confirmer.
3. Appuyez sur CID/Volume +/Haut ou Répertoire/Volume -/Bas pour sélectionner (DUREE RAPPEL) puis sur OK pour confirmer.
4. Appuyez sur CID/Volume +/Haut ou Répertoire/Volume -/Bas pour sélectionner (COURT, MOYEN ou LONG) puis sur OK pour confirmer.
 - Un signal de confirmation retentit.
5. Appuyez sur la touche Raccrocher pour basculer en mode veille.

Modification du mode de numérotation (uniquement pour les modèles disposant de deux modes de numérotation)

En principe, vous devriez conserver le réglage par défaut du mode de numérotation, (CLAVIER, également appelé MF ou DTMF). Cependant, vous pouvez opter pour MPULSIONS (NUM DECIMALE) si nécessaire.

Remarque: En mode (NUM DECIMALE), vous pouvez temporairement basculer en mode de numérotation (NUM DECIMALE) en appuyant sur la touche *. Le mode de numérotation basculera alors de PULSE à TONE le temps de l'appel.

1. Sur l'écran d'accueil, appuyez sur Menu.
2. Appuyez sur CID/Volume +/Haut ou Répertoire/Volume -/Bas pour sélectionner RÉGLAGES AVANCÉS (REGL AVANCES) puis sur OK pour confirmer.
3. Appuyez sur CID/Volume +/Haut ou Répertoire/Volume -/Bas pour sélectionner (MODE NUMEROT) puis sur OK pour confirmer.

- Appuyez sur CID/Volume +/Haut ou Répertoire/Volume -/Bas pour sélectionner [CLAVIER ou IMPULSIONS] puis sur OK pour confirmer.
 - Un signal de confirmation retentit.
- Appuyez sur la touche Raccrocher pour basculer en mode veille.

Réglage de la 1E SONNERIE

Si vous êtes abonné au service Présentation du numéro de l'appelant et ne souhaitez pas que le téléphone sonne avant que le numéro de l'appelant s'affiche, vous pouvez régler [1E SONNERIE] sur OFF.

- Sur l'écran d'accueil, appuyez sur Menu.
- Appuyez sur CID/Volume +/Haut ou Répertoire/Volume -/Bas pour sélectionner RÉGLAGES AVANCÉS [REGL AVANCES] puis sur OK pour confirmer.
- Appuyez sur CID/Volume +/Haut ou Répertoire/Volume -/Bas pour sélectionner [1E SONNERIE] puis sur OK pour confirmer.
- Appuyez sur CID/Volume +/Haut ou Répertoire/Volume -/Bas pour sélectionner [ACTIVÉ ou DÉSCATIVÉ] puis sur OK pour confirmer.
 - Un signal de confirmation retentit.
- Appuyez sur la touche Raccrocher pour basculer en mode veille.

Réinitialisation de l'appareil

Ce réglage vous permet de réinitialiser votre téléphone de sorte à ce qu'il retrouve ses réglages par défaut.

Remarque: La réinitialisation entraîne la suppression de tous vos PERSONNALIS., du journal des appels et des entrées de la liste des numéros bis. Le téléphone retrouvera ses réglages par défaut. Cependant, votre répertoire sera sauvegardé pendant la réinitialisation. De plus, si vous disposez d'un modèle avec répondeur, les messages enregistrés seront conservés tandis que tous les autres réglages seront réinitialisés.

- Sur l'écran d'accueil, appuyez sur Menu.

- Appuyez sur CID/Volume +/Haut ou Répertoire/Volume -/Bas pour sélectionner RÉGLAGES AVANCÉS [REGL AVANCES] puis sur OK pour confirmer.
- Appuyez sur CID/Volume +/Haut ou Répertoire/Volume -/Bas pour sélectionner RÉINITIALISATION [REINITIALIS.] puis sur OK pour confirmer.
- Appuyez une nouvelle fois sur OK pour confirmer.
 - Un signal de confirmation retentit.
 L'appareil est réinitialisé et retrouve ses réglages par défaut.

Dépannage

Vérifiez TOUJOURS que...

- Vous avez respecté toutes les étapes énumérées dans le manuel utilisateur pour installer et paramétrer votre téléphone.
- Tous les connecteurs sont correctement branchés dans leur prise.
- La base est branchée sur le secteur.
- Les piles du combiné sont correctement installées et suffisamment chargées.

Utilisation quotidienne

«Impossible d'appeler ou de répondre»

- Si l'écran du combiné est vierge, il est peut-être éteint. Appuyez et maintenez la touche Power On/off (marche/arrêt) pour le rallumer.
- Vérifiez que la prise secteur de la base est branchée et qu'elle est activée. La base doit être branchée pour pouvoir utiliser le téléphone – elle ne sert pas uniquement à charger la batterie.
- Assurez-vous que vous utilisez le câble téléphonique fourni pour votre téléphone. D'autres câbles peuvent ne pas fonctionner.
- Approchez le combiné de la base.
- Vérifiez l'icône de chargement de la batterie sur l'écran. Si la charge est faible,

remplacez le combiné sur la base ou le module de chargement pour recharger la batterie.

- Débranchez la prise secteur, patientez un court instant et rebranchez. Cette opération devrait résoudre le problème.

«Impossible d'émettre des appels»

- Si l'écran du combiné affiche [CLAV. BLOQUE], appuyez et maintenez la touche * pour déverrouiller le téléphone avant d'émettre un appel.
- Un seul combiné (ou la base) à la fois peut être connecté à une ligne externe. Si l'écran du combiné affiche  la base est déjà utilisée, par le répondeur ou un autre combiné.

«Aucune réaction quand j'appuie sur les touches»

- Assurez-vous que les piles sont installées dans votre combiné. Si l'icône de chargement de la batterie est faible, placez votre combiné sur la base ou le module de chargement pour le charger.

«Quand je compose un numéro, il s'affiche sur l'écran mais je ne parviens pas à émettre un appel externe»

- Positionnez la base différemment – si possible en hauteur ou éloignez-la d'autres équipements électriques.

«Le téléphone ne sonne pas»

- Vérifiez que la prise secteur de la base est branchée et qu'elle est activée.
- La base doit être branchée pour pouvoir utiliser le téléphone – elle ne sert pas uniquement à charger la batterie.
- Assurez-vous que vous utilisez le câble téléphonique fourni pour votre téléphone.
- Assurez-vous que le volume de la sonnerie n'est pas désactivé. Augmentez le volume de la sonnerie. (Voir Réglage du volume de la sonnerie)

«Mon appel a été interrompu quand je suis sorti de la zone de portée. Maintenant, je ne peux plus utiliser mon combiné»

- Rapprochez le combiné de la base avant de rappeler.

«Il y a des interférences et du bruit sur la ligne»

- Rapprochez le combiné de la base ou positionnez-le différemment.
- Éloignez la base de tout autre équipement électrique, tel qu'une télévision ou un ordinateur.
- Pour optimiser la réception, positionnez la base le plus haut possible. Par exemple, dans un immeuble de deux étages, le palier du premier étage est idéal.

«J'entends des 'bips' dans mon combiné quand je suis en ligne»

- Peut-être êtes-vous hors de portée de la base. Rapprochez-vous ou votre appel risque d'être interrompu.
- Vérifiez l'icône de chargement de la batterie sur l'écran. Si la charge est faible, rechargez la batterie.

«Le numéro de l'appelant ne s'affiche pas»

- Vous devez vous abonner au service Présentation du numéro de l'appelant auprès de votre opérateur.
- L'appelant a peut-être masqué son numéro en composant le 141. Il se peut aussi qu'il appelle depuis un réseau qui ne transmet pas le numéro de l'appelant [p. ex. s'il s'agit d'un appel international].

«Quand j'essaie d'appeler, la ligne semble occupée»

- Si vous utilisez un système à plusieurs combinés, vérifiez si un autre combiné est déjà en ligne.

«Le volume dans l'écouteur est bas quand je suis en ligne»

- Assurez-vous que l'écouteur est bien en face de votre oreille.
- Réglez le volume en appuyant sur +.

«Impossible d'enregistrer une entrée dans le répertoire»

- Le nombre maximum de 50 entrées est atteint. Vous devez supprimer des entrées existantes pour libérer de l'espace.

Interphone et transfert

«Impossible de transférer un appel»

- Assurez-vous que l'autre combiné est dans la zone de portée de la base.
- Assurez-vous d'avoir composé le bon numéro pour joindre l'autre combiné.

Piles

«La batterie du combiné se décharge en une à deux heures»

- Avant la première utilisation de votre combiné, laissez-le charger sur la base ou le module de chargement pendant au moins 15 heures.
- Les piles nécessitent peut-être d'être remplacées.
- Vérifiez si la prise secteur de la base est correctement branchée

«J'essaie de recharger la batterie mais une alerte m'indique toujours qu'elle est faible»

- Vous devez remplacer les piles. Veillez à la mise au rebut sécurisée des piles usagées – elles ne doivent en aucun cas être brûlées, plongées dans l'eau, démontées ou percées.
- N'utilisez pas de piles non rechargeables dans votre combiné – elles pourraient exploser et causer des dommages.

Enregistrement

«Impossible d'enregistrer un autre combiné»

- Le nombre maximum de 4 combinés est atteint. Vous devez supprimer l'enregistrement d'un combiné pour en enregistrer un nouveau.

Répondeur

«Le répondeur n'enregistre pas les messages»

- Assurez-vous que le répondeur est allumé.
- Assurez-vous que Answer Mode (mode répondeur) est réglé sur ANSW. &RECORD (RÉPONDEUR& ENREGISTREMENT). (Voir Réglage du mode répondeur)
- La mémoire est peut-être pleine. Dans ce cas, effacez quelques messages.

«Impossible d'accéder à mon répondeur à distance»

- Assurez-vous que Remote Access (accès à distance) est activé. (Voir Activation/désactivation de l'accès à distance)
- Assurez-vous d'avoir entré le code PIN correct pour l'accès à distance (identique à votre code PIN principal).

Si le problème persiste...

- Débranchez tous les autres appareils connectés à la ligne en question et tentez d'émettre un appel.
- Débranchez la base de la ligne téléphonique et branchez un autre téléphone dans la prise téléphone principale. Tentez d'émettre un appel. Si vous parvenez à appeler, la ligne n'est pas en cause.
- Si vous ne parvenez toujours pas à appeler et que vous utilisez un adaptateur double-sens, débranchez-le et branchez un téléphone directement dans la prise.
- Si vous parvenez à appeler, il se peut que l'adaptateur soit défectueux.

- Si vous ne pouvez pas émettre d'appel, il se peut que la ligne soit défectueuse. Contactez votre opérateur.

Spécifications

Norme: Digital Enhanced Cordless Telecommunication (DECT)

Plage de fréquences: 1,88 à 1,9 GHz (largeur de bande = 20 MHz)

Largeur de bande du canal: 1728 MHz

Portée: Jusqu'à 300 m à l'extérieur, jusqu'à 50 m à l'intérieur

Autonomie: SEn veille: 100 heures, en communication: 10 heures

Durée de charge des piles: 15 heures

Plage de température: Fonctionnement: entre 0 °C et 40 °C, stockage: entre -20 °C et 60 °C

Alimentation électrique: Adaptateur secteur de la station de base:

Ten Pao: S003GB0600050 et S003GV0600050

Entrée: 100-240 Vca 50/60 Hz, sortie: 6 Vcc / 500 mA.

Adaptateur secteur du chargeur:

Ten Pao: S003GB0600015 et 003GV0600015

Entrée: 100-240 Vca 50/60 Hz, sortie: 6 Vcc / 150mA.

Informations sur les piles (chaque combiné):

SHENZHEN GREPOW BATTERY CO., LTD

2 X 1,2 V format AAA, AAA 300 mAh NIMH

[Rechargeable]

Mise en garde

Risque d'explosion en cas d'insertion d'une pile d'un type incorrect.

Mise au rebut des piles usagées conformément aux instructions.

Spécification des ports

Le port (raccordé à l'alimentation secteur) est un port TBTS (très basse tension de sécurité) conformément à la norme EN41003.

Le port (raccordé à la ligne téléphonique) est

un port TRT (tension de réseau téléphonique) conformément à la norme EN41003.

Répondeur

CET ÉQUIPEMENT N'EST PAS CONÇU POUR PASSER DES APPELS D'URGENCE SANS ALIMENTATION SECTEUR. IL CONVIENT DE PRENDRE D'AUTRES DISPOSITIONS POUR POUVOIR CONTACTER LES SERVICES D'URGENCE.

Votre téléphone inclut un répondeur téléphonique qui enregistre les appels en absence quand il est activé. Le répondeur peut enregistrer jusqu'à 59 messages pour un temps d'enregistrement maximum de 15 minutes. Chaque message peut durer jusqu'à 3 minutes. Quand le répondeur est activé, il s'enclenche après le délai défini pour DÉLAI SONNERIE (NBR SONNERIE).

Si vous avez sélectionné le mode RÉPONDEUR ENREGISTREMENT (REP. ENREG.), l'appelant peut vous laisser un message après avoir écouté votre annonce d'accueil.

Si vous avez sélectionné le mode RÉPONDEUR SEULEMENT (REP. SIMPLE), l'appelant peut uniquement écouter votre annonce d'accueil mais ne peut pas vous laisser de message. Si la mémoire du répondeur est pleine, [MÉMOIRE PLEINE!] s'affiche sur le combiné et vous devrez supprimer quelques messages pour que les nouveaux puissent être enregistrés.

Activation/désactivation du répondeur

1. Sur l'écran d'accueil, appuyez sur Menu.
2. Appuyez sur CID/Volume +/-Haut ou Répertoire/Volume -/Bas pour sélectionner [RÉPONDEUR] puis sur OK pour confirmer.
3. Appuyez sur CID/Volume +/-Haut ou Répertoire/Volume -/Bas pour sélectionner [RÉPONDEUR ON/OFF] puis sur OK pour confirmer.
4. Appuyez sur CID/Volume +/-Haut ou Ré-

pertoire/Volume -/Bas pour sélectionner (ACTIVÉ ou DÉACTIVÉ) puis sur OK pour confirmer.

– Un signal de confirmation retentit.

- Appuyez sur la touche Raccrocher pour basculer en mode veille.

Remarque: Si le répondeur est désactivé et si le code PIN principal porte toujours sa valeur par défaut 0000, le répondeur ne répond à aucun appel entrant.

Cependant, si le code PIN principal a été modifié, le répondeur répondra aux appels entrants après 14 sonneries pour permettre l'accès à distance. (Voir Accès à distance)

Mode répondeur

Le téléphone propose deux annonces d'accueil préenregistrées pour les modes suivants: RÉPONDEUR SEULEMENT (REP. SIMPLE) et RÉPONDEUR& ENREGISTREMENT (REP. ENREG.). Par défaut, le mode répondeur est RÉPONDEUR& ENREGISTREMENT (REP. ENREG.). Il permet aux appelants de laisser un message sur le répondeur après avoir écouté l'annonce d'accueil. Il est possible de basculer en mode RÉPONDEUR SEULEMENT (REP. SIMPLE), qui ne permet pas aux appelants de laisser un message sur le répondeur après avoir écouté l'annonce d'accueil.

Réglage du mode répondeur

- Sur l'écran d'accueil, appuyez sur Menu.
- Appuyez sur CID/Volume +/Haut ou Répertoire/Volume -/Bas pour sélectionner (RÉPONDEUR) puis sur OK pour confirmer.
- Appuyez sur CID/Volume +/Haut ou Répertoire/Volume -/Bas pour sélectionner MODE RÉPONDEUR (MODE REPOND.) puis sur OK pour confirmer.
- Appuyez sur CID/Volume +/Haut ou Répertoire/Volume -/Bas pour sélectionner RÉPONDEUR SEULEMENT (REP. SIMPLE) ou RÉPONDEUR& ENREGISTREMENT (REP. ENREG.) puis sur OK pour confirmer.

– Un signal de confirmation retentit.

- Appuyez sur la touche Raccrocher pour basculer en mode veille.

Réglages du répondeur

Réglage du délai de sonnerie

Vous pouvez régler le nombre de sonneries souhaité avant que le répondeur s'enclenche et lise l'annonce d'accueil. Le délai peut être réglé de 2 à 7 sonneries ou sur (ÉCONOMIE).

Important: Si votre système de messagerie vocale réseau (p. ex. le service 1571) est activé, vous devez régler votre DÉLAI SONNERIE (NBR SONNERIE), à moins de 6 sonneries, sinon le service réseau répondra à tous vos appels avant le répondeur et l'empêchera d'enregistrer les messages.

- Sur l'écran d'accueil, appuyez sur Menu.
- Appuyez sur CID/Volume +/Haut ou Répertoire/Volume -/Bas pour sélectionner (RÉPONDEUR) puis sur OK pour confirmer.
- Appuyez sur CID/Volume +/Haut ou Répertoire/Volume -/Bas pour sélectionner (RÉGLAGES) puis sur OK pour confirmer.
- Appuyez sur OK pour sélectionner DÉLAI SONNERIE (NBR SONNERIE).
- Appuyez sur CID/Volume +/Haut ou Répertoire/Volume -/Bas pour sélectionner {2 SONNERIES – 7 SONNERIES} OU (ÉCONOMIE) puis sur OK pour confirmer.
 - Un signal de confirmation retentit.
- Appuyez sur la touche Raccrocher pour basculer en mode veille.

Remarque: Si vous sélectionnez (ÉCONOMIE), le répondeur répondra aux appels entrants à la cinquième sonnerie si vous n'avez pas de nouveaux messages et à la troisième si vous en avez.

Quand vous appelez votre répondeur pour consulter vos messages, s'il ne répond pas à la troisième sonnerie, vous pouvez immédiatement raccrocher, sachant que vous n'avez aucun nouveau message. Cette fonction

peut vous épargner le coût d'un appel longue distance quand vous consultez vos messages à distance.

Activation/désactivation de l'accès à distance

1. Sur l'écran d'accueil, appuyez sur Menu.
2. Appuyez sur CID/Volume +/-Haut ou Répertoire/Volume -/Bas pour sélectionner (RÉPONDEUR) puis sur OK pour confirmer.
3. Appuyez sur CID/Volume +/-Haut ou Répertoire/Volume -/Bas pour sélectionner (RÉGLAGES) puis sur OK pour confirmer.
4. Appuyez sur CID/Volume +/-Haut ou Répertoire/Volume -/Bas pour sélectionner (DISTANCE) puis sur OK pour confirmer.
5. Appuyez sur CID/Volume +/-Haut ou Répertoire/Volume -/Bas pour sélectionner (ACTIVER OU DÉSACTIVER) puis sur OK pour confirmer.
 - Un signal de confirmation retentit.
6. Appuyez sur la touche Raccrocher pour basculer en mode veille.

Remarque: Si l'accès à distance est activé, vous pouvez consulter les messages de votre répondeur quand vous êtes en déplacement, en appelant depuis un autre téléphone. Le code PIN principal est nécessaire pour accéder au répondeur à distance. Si votre répondeur est désactivé, vous devez changer le code PIN principal par défaut 0000 avant de pouvoir utiliser la fonction d'accès à distance pour activer votre répondeur.

Modification de la langue de l'annonce d'accueil

Vous pouvez sélectionner la langue de l'annonce d'accueil préenregistrée sur le répondeur. Le réglage par défaut est ENGLISH (ANGLAIS).

1. Sur l'écran d'accueil, appuyez sur Menu.
2. Appuyez sur CID/Volume +/-Haut ou Répertoire/Volume -/Bas pour sélectionner (RÉPONDEUR) puis sur OK pour confirmer.
3. Appuyez sur CID/Volume +/-Haut ou Répertoire/Volume -/Bas pour sélectionner

- (RÉGLAGES) puis sur OK pour confirmer.
4. Appuyez sur CID/Volume +/-Haut ou Répertoire/Volume -/Bas pour sélectionner (LANGUE) puis sur OK pour confirmer.
 5. Appuyez sur CID/Volume +/-Haut ou Répertoire/Volume -/Bas pour sélectionner la langue souhaitée puis sur OK pour confirmer.
 - Un signal de confirmation retentit.
 6. Appuyez sur la touche Raccrocher pour basculer en mode veille.

Lecture des messages

Si vous avez des nouveaux messages sur votre répondeur, l'icône Répondeur clignote sur l'écran du combiné.

1. Sur l'écran d'accueil, appuyez sur Menu.
2. Appuyez sur CID/Volume +/-Haut ou Répertoire/Volume -/Bas pour sélectionner (RÉPONDEUR) puis sur OK pour confirmer.
3. Appuyez sur OK pour sélectionner (LECTURE).
 - Vos messages sont automatiquement lus par le haut-parleur du combiné.
 - Appuyez sur la touche Décrocher pour écouter vos messages en privé, dans l'écouteur de votre combiné.
4. Pendant la lecture, appuyez sur la touche Menu pour accéder aux options suivantes:

REPEAT (RÉPÉTER)	Répète le message en cours de lecture
NEXT (SUIVANT)	Lit le message suivant
PREVIOUS (PRÉCÉDENT)	Lit le message précédent
DELETE (EFFACER)	Supprime le message actuel

5. Appuyez sur la touche Raccrocher pour basculer en mode veille.

Suppression de tous les messages

Remarque: Seuls les anciens messages peuvent être supprimés. Les nouveaux messages doivent être lus avant de pouvoir être supprimés.

1. Sur l'écran d'accueil, appuyez sur Menu.
2. Appuyez sur CID/Volume +/Haut ou Répertoire/Volume -/Bas pour sélectionner (RÉPONDEUR) puis sur OK pour confirmer.
3. Appuyez sur CID/Volume +/Haut ou Répertoire/Volume -/Bas pour sélectionner SUPPRIMER TOUT (SUPPRIM TOUT) puis sur OK pour confirmer.
4. Appuyez une nouvelle fois sur OK pour confirmer.
 - Un signal de confirmation retentit.
5. Appuyez sur la touche Raccrocher pour basculer en mode veille.

Opération à distance

1. Si vous utilisez un téléphone à numérotation au clavier, composez votre numéro de domicile.
2. Pendant la lecture de l'annonce d'accueil, appuyez sur < # >.
3. Tapez votre Code d'accès à distance (la valeur par défaut est 0000.) Pour savoir comment définir un nouveau code, voir Modification du code PIN principal dans le manuel utilisateur. **Remarque:** Le symbole < # > peut être saisi à tout moment pendant la lecture de l'annonce d'accueil et le Code d'accès à distance doit suivre sans attendre. Si vous saisissez un Code d'accès à distance incorrect deux fois de suite, l'appel est automatiquement interrompu.
4. Consultez les opérations-clés au verso de cette carte.

Remarque: Si votre répondeur est désactivé mais que l'Accès à distance est activé (voir Activation/désactivation de l'accès à distance dans le manuel utilisateur) et que la valeur par défaut du code PIN principal a été modifiée, l'appareil répond après 14

sonneries et vous pouvez entrer le Code d'accès à distance pour accéder aux fonctions d'Accès à distance.

Annonce d'accueil

Quand le répondeur s'enclenche lors d'un appel entrant, l'annonce d'accueil préenregistrée est lue à moins que vous n'ayez enregistré votre propre annonce d'accueil.

Le téléphone propose deux annonces d'accueil préenregistrées pour les modes suivants: RÉPONDEUR SEULEMENT (REP. SIMPLE) et RÉPONDEUR& ENREGISTREMENT (REP. ENREG.). Par défaut, le mode répondeur est RÉPONDEUR& ENREGISTREMENT (REP. ENREG.). Il permet aux appelants de laisser un message sur le répondeur après avoir écouté l'annonce d'accueil.

Il est possible de basculer en mode RÉPONDEUR SEULEMENT (REP. SIMPLE), qui ne permet pas aux appelants de laisser un message sur le répondeur après avoir écouté l'annonce d'accueil.

Enregistrement d'une annonce d'accueil personnalisée

Vous pouvez remplacer l'annonce d'accueil par défaut par votre propre annonce.

1. Sur l'écran d'accueil, appuyez sur Menu.
2. Appuyez sur CID/Volume +/Haut ou Répertoire/Volume -/Bas pour sélectionner (RÉPONDEUR) puis sur OK pour confirmer.
3. Appuyez sur CID/Volume +/Haut ou Répertoire/Volume -/Bas pour sélectionner ENREGISTREMENT (ANNONCE ENR.) puis sur OK pour confirmer.
4. Appuyez sur CID/Volume +/Haut ou Répertoire/Volume -/Bas pour sélectionner RÉPONDEUR SEULEMENT (REP. SIMPLE) ou RÉPONDEUR& ENREGISTREMENT (REP. ENREG.) puis sur OK pour confirmer.
5. Appuyez sur CID/Volume +/Haut ou Répertoire/Volume -/Bas pour sélectionner

ENREGISTREMENT (ANNONCE ENR.) puis sur OK.

– Un signal de confirmation retentit.

- Parlez dans le combiné pour commencer l'enregistrement de votre annonce d'accueil personnalisée et appuyez une nouvelle fois sur OK pour stopper l'enregistrement.
– Un signal de confirmation retentit.
- Appuyez sur la touche Raccrocher pour basculer en mode veille.

Remarque: L'annonce d'accueil ne doit pas dépasser 2 minutes.

Lecture d'une annonce d'accueil

- Sur l'écran d'accueil, appuyez sur Menu.
- Appuyez sur CID/Volume +/Haut ou Répertoire/Volume -/Bas pour sélectionner (RÉPONDEUR) puis sur OK pour confirmer.
- Appuyez sur CID/Volume +/Haut ou Répertoire/Volume -/Bas pour sélectionner ENREGISTREMENT (ANNONCE ENR.) puis sur OK pour confirmer.
- Appuyez sur CID/Volume +/Haut ou Répertoire/Volume -/Bas pour sélectionner RÉPONDEUR SEULEMENT (REP. SIMPLE) ou RÉPONDEUR& ENREGISTREMENT (REP. ENREG.) puis sur OK pour confirmer.
- Appuyez sur OK pour sélectionner (ECOUTER).
– L'annonce d'accueil est lue par le haut-parleur du téléphone.
– Appuyez sur la touche Décrocher pour écouter l'annonce d'accueil en privé, dans l'écouteur.
- Appuyez sur la touche Raccrocher pour basculer en mode veille.

Suppression d'une annonce d'accueil personnalisée

Si vous souhaitez restituer l'annonce d'accueil par défaut, supprimez votre annonce personnalisée.

- Sur l'écran d'accueil, appuyez sur Menu.
- Appuyez sur CID/Volume +/Haut ou Répertoire/Volume -/Bas pour sélectionner (RÉPONDEUR) puis sur OK pour confirmer.
- Appuyez sur CID/Volume +/Haut ou Répertoire/Volume -/Bas pour sélectionner ENREGISTREMENT (ANNONCE ENR.) puis sur OK pour confirmer.
- Appuyez sur CID/Volume +/Haut ou Répertoire/Volume -/Bas pour sélectionner RÉPONDEUR SEULEMENT (REP. SIMPLE) ou RÉPONDEUR& ENREGISTREMENT (REP. ENREG.) puis sur OK pour confirmer.
- Appuyez sur CID/Volume +/Haut ou Répertoire/Volume -/Bas pour sélectionner (SUPPRIMER) puis sur OK pour confirmer.
– L'annonce d'accueil préenregistrée est lue.
- Appuyez sur la touche Raccrocher pour basculer en mode veille.

Accès à distance

Le téléphone vous permet de consulter les messages de votre répondeur ou de consulter votre répondeur en l'appelant depuis un autre téléphone à clavier.

Vous devez composer un code d'accès à distance (identique à votre code PIN principal) pour accéder à votre répondeur à distance. Le code d'accès à distance sert à éviter que des personnes non autorisées accèdent à votre répondeur.

L'accès à distance doit être activé si vous souhaitez utiliser cette fonctionnalité. (Voir Activation/désactivation de l'accès à distance)

Accès au répondeur à distance

- Composez votre numéro de téléphone sur un téléphone à clavier.
- Quand votre répondeur s'enclenche et lit votre annonce d'accueil, appuyez sur la touche < # >.
– L'annonce d'accueil est interrompue.

3. Tapez votre code d'accès à distance (identique à votre code PIN principal) dans les 8 secondes qui suivent, sur le clavier numérique du téléphone.
Notez que le répondeur interrompt l'appel si vous ne saisissez pas le code PIN principal au cours des 8 secondes.
4. Si le code est accepté, un signal de confirmation retentit. Votre répondeur bascule alors en mode de lecture à distance.
5. Le répondeur lit tous les messages en commençant par les plus récents.
6. Utilisez le clavier du téléphone pour réaliser les opérations suivantes:

Après avoir appuyé sur la touche #, tapez le code PIN correct sur le clavier du téléphone. Un signal de confirmation retentit. Le répondeur bascule en mode à distance et lit le message le plus récent. Pendant que le répondeur lit les messages en mode de lecture à distance, appuyez sur les touches suivantes pour réaliser l'opération souhaitée

Touches	Description
1	Retourne au message précédent en mode de lecture à distance
2	Lit le message actuel en mode de lecture à distance
3	Passe au message suivant en mode de lecture à distance
6	Supprime le message actuel en mode de lecture à distance
8 ou 9	Interrompt la lecture du message en mode de lecture à distance

Après avoir appuyé sur la touche #, tapez le code PIN correct sur un téléphone à clavier. Le répondeur bascule en mode à distance et lit le message le plus récent. À la fin de la lecture de tous les messages, deux signaux de confirmation retentissent. Votre répondeur bascule alors en mode inactif à distance. Appuyez sur les touches suivantes pour réaliser l'opération souhaitée. Vous pouvez également appuyer sur la touche 8 ou 9 du clavier du téléphone pendant la lecture des messages pour l'interrompre. Laissez votre répondeur basculer en mode inactif à distance puis appuyez sur les touches suivantes pour réaliser l'opération souhaitée

Touches	Description
2	Lit le message en mode inactif à distance
7	Active le répondeur en mode inactif à distance. Le répondeur lit alors l'annonce d'accueil correspondante [1 ou 2 en fonction du réglage]
9	Désactive le répondeur en mode inactif à distance

7. Quand vous avez consulté tous vos messages, raccrochez pour terminer l'opération.

Remarque: Si votre répondeur est éteint mais que l'accès à distance est activé (Voir Activation/désactivation de l'accès à distance), le répondeur s'enclenche après 14 sonneries et lit l'annonce d'accueil RÉPONDEUR SEULEMENT (REP. SIMPLE) pour vous permettre d'y accéder à distance.

Si vous tapez un code d'accès à distance incorrect, un triple-bip d'erreur retentit et vous devez entrer votre code une nouvelle fois. Si vous tapez un code d'accès à distance incorrect deux fois de suite, l'appel est automatiquement interrompu.

Nettoyage et entretien

Ne nettoyez pas votre système téléphonique avec du benzène, des diluants ou d'autres produits chimiques dissolvants sous peine de causer des dommages irrémediables non couverts par la garantie.

Nettoyez-le avec un chiffon humide le cas échéant. Vous ne devez pas exposer le téléphone à des environnements chauds et humides ou à un fort rayonnement solaire, ni le mouiller.

Nous avons tout mis en œuvre pour garantir un haut niveau de fiabilité de votre système téléphonique. Toutefois, si vous rencontrez un problème quelconque, n'essayez pas de le réparer vous-même, mais adressez-vous à votre fournisseur ou appelez le service d'assistance téléphonique.

Déclaration de conformité

Nous, le fabricant / l'importateur:
Binatone Electronics International Limited
Floor 23A, 9 Des Voeux Road West, Hong Kong
Tél: (852) 2802 7388 Fax: (852) 2802 8138

déclarons sous notre entière responsabilité que le produit désigné ci-après

Type d'équipement: Téléphone digital sans fil avec répondeur
Pays d'origine: Chine
Marque: Binatone
Nom du modèle: ACE 1022 series

respecte les exigences essentielles de la directive R&TTE 1999/5/CE relative au rapprochement des législations des États membres concernant le spectre radioélectrique, de la directive européenne 2004/108/CE relative au rapprochement des législations des États membres concernant la compatibilité électromagnétique (EMC) et de la directive européenne 2006/95/CE relative à la sécurité électrique.

L'évaluation de la conformité du produit avec les dispositions relatives aux exigences essentielles en vertu de l'article 3 R&TTE était basée sur l'annexe III de la directive 1999/5/CE et les normes suivantes:

Spectre radioélectrique: EN 301406: V2.1.1 (2009-07);

EMC: EN 301489-6:V1.3.1 (2008-08);
EN 301489-1:V1.9.2 (2011-09);
EN 55022:2010
EN 55024:2010
EN 61000-3-2:2006 +A1 +A2:2009
EN 61000-3-3:2008

Sécurité électrique & sanitaire:
 EN 60950-1:2006 + A11+A1+A12:2011
 EN 50360:2001 + A1:2012 & EN 50385 : 2002

ErP: Réglementation CE 1275/2008

Élimination



Le symbole figurant sur le produit ou son emballage indique que l'appareil ne doit en aucun cas être jeté dans les ordures ménagères. Il convient de le déposer dans un point de collecte adapté au recyclage des équipements électriques et électroniques. En veillant à l'élimination conforme de ce produit, vous contribuez à préserver l'environnement et la santé humaine des éventuels dommages induits par une élimination non appropriée. Pour plus de détails sur le recyclage de ce produit, veuillez vous renseigner auprès de votre collectivité locale, de la déchetterie de votre localité ou du magasin dans lequel vous avez acheté le produit.

Vous devez impérativement retirer les piles avant la mise au rebut de l'appareil. Les piles doivent être éliminées conformément à la réglementation locale en matière de protection de l'environnement.

Garantie

MIGROS garantit, pour la durée de deux ans à partir de la date d'achat, le fonctionnement correct de l'objet acquis et son absence de défauts. MIGROS peut choisir la modalité d'exécution de la prestation de garantie entre la réparation gratuite, le remplacement par un produit équivalent ou le remboursement du prix payé. Toutes les autres prétentions sont exclues. La garantie n'inclut pas l'usure normale, ni les conséquences d'un traitement non approprié, ni l'endommagement par l'acheteur ou un tiers, ni les défauts dus à des circonstances extérieures.

La garantie n'est valable que si les réparations ont exclusivement été effectuées par le service après-vente MIGROS ou par les services autorisés par MIGROS.

Nous vous prions de bien vouloir conserver soigneusement le certificat de garantie ou le justificatif de l'achat (quittance, facture). Sans celui-ci aucune réclamation ne sera admise.



2 Jahre M-Garantie
2 ans M-garantie
2 anni M-garanzia

MIGROS
Service

Les articles nécessitant un service d'entretien ou une réparation sont repris à chaque point de vente.



M-INFOLINE
 0848 84 0848
 www.migros.ch

Vous avez des questions? M-Infoline est là pour vous aider : 0848 84 0848 du lundi au vendredi de 8 h à 18 h 30 (8 cts / min. de 8 h à 17 h, 4 cts / min. de 17 h à 18 h 30).

E-Mail : m-infoline@mgb.ch