

# DENON

## CD PLAYER

# DCD-F107

Owner's Manual

Bedienungsanleitung

Manuel de l'Utilisateur

Manuale delle istruzioni

Manual del usuario

Gebruiksaanwijzing

Bruksanvisning

### **[About the remote control unit]**

**No remote control unit is included with the DCD-F107.**

When the DCD-F107 and DRA-F107 AM-FM stereo receiver (sold separately) are connected using the system cable included with the DCD-F107 (system connections), the DCD-F107 can be controlled using the remote control unit included with the DRA-F107.

- **This owner's manual includes descriptions of operations using the remote control unit included with the DRA-F107.**
- **For details about the remote control unit, see the DRA-F107's owner's manual.**

### **[Über das Fernbedienungsgerät]**

**Es ist kein Fernbedienungsgerät im Lieferumfang des DCD-F107 enthalten.**

Wenn der DCD-F107 und der DRA-F107 AM-FM Stereo-Receiver (separat erhältlich) mit Hilfe des im DCD-F107 (Systemanschlüsse) inbegriffenen Systemkabels angeschlossen werden, dann kann der DCD-F107 mit Hilfe des im DRA-F107 inbegriffenen Fernbedienungsgeräts gesteuert werden.

- **Diese Gebrauchsanweisung beinhaltet Beschreibungen der Bedienungen, die mit Hilfe des im DRA-F107 inbegriffenen Fernbedienungsgeräts getätigt werden.**
- **Weitere Einzelheiten über das Fernbedienungsgerät finden Sie in der Gebrauchsanweisung des DRA-F107.**

### **[A propos de la télécommande]**

**Il n'y a pas de télécommande fournie avec le DCD-F107.**

Si le DCD-F107 et le récepteur stéréo AM-FM DRA-F107 (vendu séparément) sont connectés grâce au câble système fourni avec le DCD-F107 (connexions système), le DCD-F107 peut être contrôlé avec la télécommande du DRA-F107.

- **Ce manuel de l'utilisateur inclut les descriptions d'opérations qui peuvent être réalisées grâce à la télécommande fournie avec le DRA-F107.**
- **Pour plus de précisions au sujet de la télécommande, se reporter au manuel de l'utilisateur du DRA-F107.**

### **[Informazioni sul telecomando]**

**Il telecomando non è fornito in dotazione con il lettore DCD-F107.**

Quando il lettore DCD-F107 e il ricevitore stereo AM-FM DRA-F107 (venduto separatamente) vengono collegati tramite il cavo di sistema fornito in dotazione con DCD-F107 (collegamenti di sistema), il lettore DCD-F107 può essere controllato tramite il telecomando fornito in dotazione con DRA-F107.

- **Il presente manuale delle istruzioni comprende le spiegazioni sul funzionamento del telecomando in dotazione con DRA-F107.**
- **Per ulteriori informazioni riguardo il telecomando, vedere il manuale delle istruzioni di DRA-F107.**

### **[Acerca del mando a distancia]**

**No se incluye el mando a distancia con el DCD-F107.**

Quando el receptor estéreo AM-FM (vendido por separado) del DCD-F107 y DRA-F107 se conectan utilizando el cable de sistema incluido con el DCD-F107 (conexiones del sistema), el DCD-F107 se puede controlar utilizando el mando a distancia incluido con el DRA-F107.

- **Este manual del usuario incluye descripciones de operaciones utilizando el mando a distancia incluido con el DRA-F107.**
- **Para más detalles acerca del mando a distancia vea el manual del usuario del DRA-F107.**

### **[Over de afstandsbediening]**

**Er is geen afstandsbediening meegeleverd met de DCD-F107.**

Als de DCD-F107 en de DRA-F107 AM-FM stereo-ontvanger (apart verkrijgbaar) verbonden zijn met de systeemkabel die is meegeleverd met de DCD-F107 (systeemverbindingen), kan de DCD-F107 worden bediend met de afstandsbediening die is meegeleverd met de DRA-F107.

- **Deze gebruikershandleiding bevat bedieningsbeschrijvingen die met de afstandsbediening kunnen worden gebruikt, die is meegeleverd met de DRA-F107.**
- **Voor details over de afstandsbediening, zie de DRA-F107 gebruikershandleiding.**

### **[Angående fjärrkontrollen]**

**En fjärrkontroll följer inte med DCD-F107.**

När DCD-F107 och AM-FM stereomottagaren DRA-F107 (säljs separat) ansluts med systemkabeln som medföljer DCD-F107 (systemanslutningar), kan DCD-F107 kontrolleras med fjärrkontrollen som följer med DRA-F107.

- **Denna användarhandbok beskriver användningen av fjärrkontrollen som medföljer DRA-F107.**
- **För detaljer om fjärrkontrollen, se DRA-F107:s användarhandbok.**

□ SAFETY PRECAUTIONS



**CAUTION**  
**RISK OF ELECTRIC SHOCK**  
**DO NOT OPEN**



**CAUTION:**  
**TO REDUCE THE RISK OF ELECTRIC SHOCK, DO NOT REMOVE COVER (OR BACK). NO USER-SERVICEABLE PARTS INSIDE. REFER SERVICING TO QUALIFIED SERVICE PERSONNEL.**

The lightning flash with arrowhead symbol, within an equilateral triangle, is intended to alert the user to the presence of uninsulated "dangerous voltage" within the product's enclosure that may be of sufficient magnitude to constitute a risk of electric shock to persons.

The exclamation point within an equilateral triangle is intended to alert the user to the presence of important operating and maintenance (servicing) instructions in the literature accompanying the appliance.

**WARNING:**  
**TO REDUCE THE RISK OF FIRE OR ELECTRIC SHOCK, DO NOT EXPOSE THIS APPLIANCE TO RAIN OR MOISTURE.**

## IMPOTANT SAFETY INSTRUCTIONS

1. Read these instructions.
2. Keep these instructions.
3. Heed all warnings.
4. Follow all instructions.
5. Do not use this apparatus near water.
6. Clean only with dry cloth.
7. Do not block any ventilation openings. Install in accordance with the manufacturer's instructions.
8. Do not install near any heat sources such as radiators, heat registers, stoves, or other apparatus (including amplifiers) that produce heat.
9. Protect the power cord from being walked on or pinched particularly at plugs, convenience receptacles, and the point where they exit from the apparatus.
10. Only use attachments/accessories specified by the manufacturer.
11. Use only with the cart, stand, tripod, bracket, or table specified by the manufacturer, or sold with the apparatus. When a cart is used, use caution when moving the cart/apparatus combination to avoid injury from tip-over.
12. Unplug this apparatus during lightning storms or when unused for long periods of time.
13. Refer all servicing to qualified service personnel. Servicing is required when the apparatus has been damaged in any way, such as power-supply cord or plug is damaged, liquid has been spilled or objects have fallen into the apparatus, the apparatus has been exposed to rain or moisture, does not operate normally, or has been dropped.
14. Batteries shall not be exposed to excessive heat such as sunshine, fire or the like.



□ Laser Class  
(IEC 60825-1:2001)  
**CLASS 1 LASER PRODUCT**  
**LUOKAN 1 LASERLAITE**  
**KLASS 1 LASERAPPARAT**

"CLASS 1  
LASER PRODUCT"

- ADVARSEL:** USYNLIG LASERSTRÅLING VED ÅBNING, NÅR SIKKERHEDSAFBRYDERE ER UDE AF FUNKTION. UNDGÅ UDSAETTELSE FOR STRÅLING.
- VAROITUS!** LAITTEEN KÄYTTÄMINEN MUULLA KUIN TÄSSÄ KÄYTTÖOHJEESSA MAINITULLA TAVALLA SAATTAA ALTISTAA KÄYTTÄJÄN TURVALLISUUSLUOKAN 1 YLITTÄVÄLLE NÄKYMÄMTTÖMÄLLE LASERSÄTEILYLLE.
- WARNING:** OM APPARATEN ANVÄNDS PÅ ANNAT SÄTT ÄN I DENNA BRUKSANVISNING SPECIFICERATS, KAN ANVÄNDAREN UTSÄTTAS FÖR OSYNLIG LASERSTRÅLNING SOM ÖVERSKRIDER GRÄNSEN FÖR LASERKLASS 1.



ATTENZIONE: QUESTO APPARECCHIO E' DOTATO DI DISPOSITIVO OTTICO CON RAGGIO LASER. L'USO IMPROPRIO DELL'APPARECCHIO PUO' CAUSARE PERICOLOSE ESPOSIZIONI A RADIAZIONI!

**CAUTION:**

To completely disconnect this product from the mains, disconnect the plug from the wall socket outlet. The mains plug is used to completely interrupt the power supply to the unit and must be within easy access by the user.

**VORSICHT:**

Um dieses Gerät vollständig von der Stromversorgung abzutrennen, ziehen Sie bitte den Stecker aus der Wandsteckdose. Der Netzstecker wird verwendet, um die Stromversorgung zum Gerät völlig zu unterbrechen; er muss für den Benutzer gut und einfach zu erreichen sein.

**PRECAUTION:**

Pour déconnecter complètement ce produit du courant secteur, débranchez la prise de la prise murale. La prise secteur est utilisée pour couper complètement l'alimentation de l'appareil et l'utilisateur doit pouvoir y accéder facilement.

**ATTENZIONE:**

Per scollegare completamente questo prodotto dalla rete di alimentazione elettrica, scollegare la spina dalla relativa presa a muro. La spina di rete viene utilizzata per interrompere completamente l'alimentazione all'unità e deve essere facilmente accessibile all'utente.

**PRECAUCIÓN:**

Para desconectar completamente este producto de la alimentación eléctrica, desconecte el enchufe del enchufe de la pared. El enchufe de la alimentación eléctrica se utiliza para interrumpir por completo el suministro de alimentación eléctrica a la unidad y debe de encontrarse en un lugar al que el usuario tenga fácil acceso.

**WAARSCHUWING:**

Om de voeding van dit product volledig te onderbreken moet de stekker uit het stopcontact worden getrokken. De netstekker wordt gebruikt om de stroomtoevoer naar het toestel volledig te onderbreken en moet voor de gebruiker gemakkelijk bereikbaar zijn.







**FÖRSIKTIHETSMÅTT:**

Koppla loss stickproppen från eluttaget för att helt skilja produkten från nätet. Stickproppen används för att helt bryta strömförsörjningen till apparaten, och den måste vara lättillgänglig för användaren.

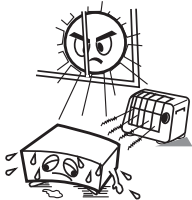
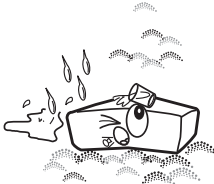
**CAUTION:**

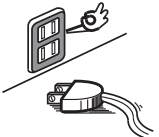
**USE OF CONTROLS OR ADJUSTMENTS OR PERFORMANCE OF PROCEDURES OTHER THAN THOSE SPECIFIED HEREIN MAY RESULT IN HAZARDOUS RADIATION EXPOSURE. THIS PRODUCT SHOULD NOT BE ADJUSTED OR REPAIRED BY ANYONE EXCEPT PROPERLY QUALIFIED SERVICE PERSONNEL.**

NOTE ON USE / HINWEISE ZUM GEBRAUCH / OBSERVATIONS RELATIVES A L'UTILISATION / NOTE SULL'USO / NOTAS SOBRE EL USO / ALVORENSTE GEBRUIKEN / OBSERVERA ANGÅENDE ANVÄNDNINGEN

 <ul style="list-style-type: none"> <li>• Avoid high temperatures. Allow for sufficient heat dispersion when installed in a rack.</li> <li>• Vermeiden Sie hohe Temperaturen. Beachten Sie, dass eine ausreichende Belüftung gewährleistet wird, wenn das Gerät auf ein Regal gestellt wird.</li> <li>• Eviter des températures élevées. Tenir compte d'une dispersion de chaleur suffisante lors de l'installation sur une étagère.</li> <li>• Evitate di esporre l'unità a temperature elevate. Assicuratevi che vi sia un'adeguata dispersione del calore quando installate l'unità in un mobile per componenti audio.</li> <li>• Evite altas temperaturas. Permite la suficiente dispersión del calor cuando está instalado en la consola.</li> <li>• Vermijd hoge temperaturen. Zorg er bij installatie in een audiorack voor, dat de door het toestel geproduceerde warmte goed kan worden afgevoerd.</li> <li>• Undvik höga temperaturer. Se till att det finns möjlighet till god värmeavledning vid monteringen i ett rack.</li> </ul>	 <ul style="list-style-type: none"> <li>• Keep the unit free from moisture, water, and dust.</li> <li>• Halten Sie das Gerät von Feuchtigkeit, Wasser und Staub fern.</li> <li>• Protéger l'appareil contre l'humidité, l'eau et la poussière.</li> <li>• Tenete l'unità lontana dall'umidità, dall'acqua e dalla polvere.</li> <li>• Mantenga el equipo libre de humedad, agua y polvo.</li> <li>• Laat geen vochtigheid, water of stof in het apparaat binnendringen.</li> <li>• Utsätt inte apparaten för fukt, vatten och damm.</li> </ul>	 <ul style="list-style-type: none"> <li>• Do not let foreign objects into the unit.</li> <li>• Lassen Sie keine fremden Gegenstände in das Gerät kommen.</li> <li>• Ne pas laisser des objets étrangers dans l'appareil.</li> <li>• Non inserite corpi estranei all'interno dell'unità.</li> <li>• No deje objetos extraños dentro del equipo.</li> <li>• Laat geen vreemde voorwerpen in dit apparaat vallen.</li> <li>• Se till att främmande föremål inte tränger in i apparaten.</li> </ul>	<p><b>CAUTION:</b></p> <ul style="list-style-type: none"> <li>• The ventilation should not be impeded by covering the ventilation openings with items, such as newspapers, tablecloths, curtains, etc.</li> <li>• No naked flame sources, such as lit candles, should be placed on the unit.</li> <li>• Observe and follow local regulations regarding battery disposal.</li> <li>• Do not expose the unit to dripping or splashing fluids.</li> <li>• Do not place objects filled with liquids, such as vases, on the unit.</li> </ul> <p><b>ACHTUNG:</b></p> <ul style="list-style-type: none"> <li>• Die Belüftung sollte auf keinen Fall durch das Abdecken der Belüftungsöffnungen durch Gegenstände wie beispielsweise Zeitungen, Tischtücher, Vorhänge o. Ä. behindert werden.</li> <li>• Auf dem Gerät sollten keinerlei direkte Feuerquellen wie beispielsweise angezündete Kerzen aufgestellt werden.</li> <li>• Bitte beachten Sie bei der Entsorgung der Batterien die örtlich geltenden Umweltbestimmungen.</li> <li>• Das Gerät sollte keiner tropfenden oder spritzenden Flüssigkeit ausgesetzt werden.</li> <li>• Auf dem Gerät sollten keine mit Flüssigkeit gefüllten Behälter wie beispielsweise Vasen aufgestellt werden.</li> </ul>
 <ul style="list-style-type: none"> <li>• Handle the power cord carefully. Hold the plug when unplugging the cord.</li> <li>• Gehen Sie vorsichtig mit dem Netzkabel um. Halten Sie das Kabel am Stecker, wenn Sie den Stecker herausziehen.</li> <li>• Manipuler le cordon d'alimentation avec précaution. Tenir la prise lors du débranchement du cordon.</li> <li>• Maneggiare il cavo di alimentazione con attenzione. Tenete ferma la spina quando scollegate il cavo dalla presa.</li> <li>• Maneje el cordón de energía con cuidado. Sostenga el enchufe cuando desconecte el cordón de energía.</li> <li>• Hanteer het netsnoer voorzichtig. Houd het snoer bij de stekker vast wanneer deze moet worden aan- of losgekoppeld.</li> <li>• Hantera nätkabeln varsamt. Håll i kabeln när den kopplas från el-uttaget.</li> </ul>	 <ul style="list-style-type: none"> <li>• Unplug the power cord when not using the unit for long periods of time.</li> <li>• Wenn das Gerät längere Zeit nicht verwendet werden soll, trennen Sie das Netzkabel vom Netzstecker.</li> <li>• Débrancher le cordon d'alimentation lorsque l'appareil n'est pas utilisé pendant de longues périodes.</li> <li>• Scollegate il cavo di alimentazione quando prevedete di non utilizzare l'unità per un lungo periodo di tempo.</li> <li>• Desconecte el cordón de energía cuando no utilice el equipo por mucho tiempo.</li> <li>• Neem altijd het netsnoer uit het stopcontact wanneer het apparaat gedurende een lange periode niet wordt gebruikt.</li> <li>• Koppla loss nätkabeln om apparaten inte kommer att användas i lång tid.</li> </ul>	 <ul style="list-style-type: none"> <li>• Do not let insecticides, benzene, and thinner come in contact with the unit.</li> <li>• Lassen Sie das Gerät nicht mit Insektiziden, Benzin oder Verdünnungsmitteln in Berührung kommen.</li> <li>• Ne pas mettre en contact des insecticides, du benzène et un diluant avec l'appareil.</li> <li>• Assicuratevi che l'unità non entri in contatto con insetticidi, benzolo o solventi.</li> <li>• No permita el contacto de insecticidas, gasolina y diluyentes con el equipo.</li> <li>• Voorkom dat insecticiden, benzeen of verfverdunder met dit toestel in contact komen.</li> <li>• Se till att inte insektsmedel på spraybruk, bensen och thinner kommer i kontakt med apparatens hölje.</li> </ul>	<p><b>ATTENTION:</b></p> <ul style="list-style-type: none"> <li>• La ventilation ne doit pas être gênée en recouvrant les ouvertures de la ventilation avec des objets tels que journaux, rideaux, tissus, etc.</li> <li>• Aucune flamme nue, par exemple une bougie, ne doit être placée sur l'appareil.</li> <li>• Veillez à respecter les lois en vigueur lorsque vous jetez les piles usagées.</li> <li>• L'appareil ne doit pas être exposé à l'eau ou à l'humidité.</li> <li>• Ne pas poser d'objet contenant du liquide, par exemple un vase, sur l'appareil.</li> </ul> <p><b>ATTENZIONE:</b></p> <ul style="list-style-type: none"> <li>• Le aperture di ventilazione non devono essere ostruite coprendole con oggetti, quali giornali, tovaglie, tende e così via.</li> <li>• Non posizionare sull'unità fiamme libere, come ad esempio candele accese.</li> <li>• Prestare attenzione agli aspetti legati alla tutela dell'ambiente nello smaltimento delle batterie.</li> <li>• L'apparecchiatura non deve essere esposta a gocciolii o spruzzi.</li> <li>• Non posizionare sull'unità alcun oggetto contenente liquidi, come ad esempio i vasi.</li> </ul> <p><b>PRECAUCIÓN:</b></p> <ul style="list-style-type: none"> <li>• La ventilación no debe quedar obstruida por haberse cubierto las aperturas con objetos como periódicos, manteles, cortinas, etc.</li> <li>• No debe colocarse sobre el aparato ninguna fuente inflamable sin protección, como velas encendidas.</li> <li>• A la hora de deshacerse de las pilas, respete la normativa para el cuidado del medio ambiente.</li> <li>• No exponer el aparato al goteo o salpicaduras cuando se utilice.</li> <li>• No colocar sobre el aparato objetos llenos de líquido, como jarras.</li> </ul>
	 <p>* (For apparatuses with ventilation holes)</p> <ul style="list-style-type: none"> <li>• Do not obstruct the ventilation holes.</li> <li>• Decken Sie den Lüftungsbereich nicht ab.</li> <li>• Ne pas obstruer les trous d'aération.</li> <li>• Non coprite i fori di ventilazione.</li> <li>• No obstruya los orificios de ventilación.</li> <li>• De ventilatieopeningen mogen niet worden geblokkeerd.</li> <li>• Täpp inte till ventilationsöppningarna.</li> </ul>	 <ul style="list-style-type: none"> <li>• Never disassemble or modify the unit in any way.</li> <li>• Versuchen Sie niemals das Gerät auseinander zu nehmen oder zu verändern.</li> <li>• Ne jamais démonter ou modifier l'appareil d'une manière ou d'une autre.</li> <li>• Non smontate né modificate l'unità in alcun modo.</li> <li>• Nunca desarme o modifique el equipo de ninguna manera.</li> <li>• Dit toestel mag niet gedemonteerd of aangepast worden.</li> <li>• Ta inte isär apparaten och försök inte bygga om den.</li> </ul>	<p><b>WAARSCHUWING:</b></p> <ul style="list-style-type: none"> <li>• De ventilatie mag niet worden belemmerd door de ventilatieopeningen af te dekken met bijvoorbeeld kranten, een tafelkleed, gordijnen, enz.</li> <li>• Plaats geen open vlammen, bijvoorbeeld een brandende kaars, op het apparaat.</li> <li>• Houd u steeds aan de milieuvoorschriften wanneer u gebruikte batterijen wegdoet.</li> <li>• Stel het apparaat niet bloot aan druppels of spatten.</li> <li>• Plaats geen voorwerpen gevuld met water, bijvoorbeeld een vaas, op het apparaat.</li> </ul> <p><b>OBSERVERA:</b></p> <ul style="list-style-type: none"> <li>• Ventilationen bör inte förhindras genom att täcka för ventilationsöppningarna med föremål såsom tidningar, bordsdukar, gardiner osv.</li> <li>• Inga blottade brandkällor, såsom tända ljus, får placeras på apparaten.</li> <li>• Tänk på miljöaspekterna när du bortskaffar batterier.</li> <li>• Apparaten får inte utsättas för vätska.</li> <li>• Placera inte föremål fyllda med vätska, t.ex. vaser, på apparaten.</li> </ul>

Getting Started

Connections

Playback

Other Functions

System Functions

Troubleshooting

Specifications

**• DECLARATION OF CONFORMITY**

We declare under our sole responsibility that this product, to which this declaration relates, is in conformity with the following standards: EN60065, EN55013, EN55020, EN61000-3-2 and EN61000-3-3. Following the provisions of 2006/95/EC and 2004/108/EC Directive.

**• ÜBEREINSTIMMUNGSERKLÄRUNG**

Wir erklären unter unserer Verantwortung, daß dieses Produkt, auf das sich diese Erklärung bezieht, den folgenden Standards entspricht: EN60065, EN55013, EN55020, EN61000-3-2 und EN61000-3-3. Entspricht den Verordnungen der Direktive 2006/95/EC und 2004/108/EC.

**• DECLARATION DE CONFORMITE**

Nous déclarons sous notre seule responsabilité que l'appareil, auquel se réfère cette déclaration, est conforme aux standards suivants: EN60065, EN55013, EN55020, EN61000-3-2 et EN61000-3-3. D'après les dispositions de la Directive 2006/95/EC et 2004/108/EC.

**• DICHIARAZIONE DI CONFORMITÀ**

Dichiariamo con piena responsabilità che questo prodotto, al quale la nostra dichiarazione si riferisce, è conforme alle seguenti normative: EN60065, EN55013, EN55020, EN61000-3-2 e EN61000-3-3. In conformità con le condizioni delle direttive 2006/95/EC e 2004/108/EC. QUESTO PRODOTTO E' CONFORME AL D.M. 28/08/95 N. 548

**• DECLARACIÓN DE CONFORMIDAD**

Declaramos bajo nuestra exclusiva responsabilidad que este producto al que hace referencia esta declaración, está conforme con los siguientes estándares: EN60065, EN55013, EN55020, EN61000-3-2 y EN61000-3-3. Siguiendo las provisiones de las Directivas 2006/95/EC y 2004/108/EC.

**• EENVORMIGHEIDSVERKLARING**

Wij verklaren uitsluitend op onze verantwoordelijkheid dat dit produkt, waarop deze verklaring betrekking heeft, in overeenstemming is met de volgende normen: EN60065, EN55013, EN55020, EN61000-3-2 en EN61000-3-3. Volgens de bepalingen van de Richtlijnen 2006/95/EC en 2004/108/EC.

**• ÖVERENSSTÄMMELSESINTYG**

Härmed intygas helt på eget ansvar att denna produkt, vilken detta intyg avser, uppfyller följande standarder: EN60065, EN55013, EN55020, EN61000-3-2 och EN61000-3-3. Enligt stadgarna i direktiv 2006/95/EC och 2004/108/EC.

DENON EUROPE  
Division of D&M Germany GmbH  
An der Landwehr 19, Nettetal,  
D-41334 Germany

**A NOTE ABOUT RECYCLING:**

This product's packaging materials are recyclable and can be reused. Please dispose of any materials in accordance with the local recycling regulations.

When discarding the unit, comply with local rules or regulations.

Batteries should never be thrown away or incinerated but disposed of in accordance with the local regulations concerning battery disposal.

This product and the supplied accessories, excluding the batteries, constitute the applicable product according to the WEEE directive.

**HINWEIS ZUM RECYCLING:**

Das Verpackungsmaterial dieses Produktes ist zum Recyceln geeignet und kann wieder verwendet werden. Bitte entsorgen Sie alle Materialien entsprechend der örtlichen Recycling-Vorschriften.

Beachten Sie bei der Entsorgung des Gerätes die örtlichen Vorschriften und Bestimmungen.

Die Batterien dürfen nicht in den Hausmüll geworfen oder verbrannt werden; bitte entsorgen Sie die Batterien gemäß der örtlichen Vorschriften.

Dieses Produkt und das im Lieferumfang enthaltene Zubehör (mit Ausnahme der Batterien!) entsprechen der WEEE-Direktive.

**UNE REMARQUE CONCERNANT LE RECYCLAGE:**

Les matériaux d'emballage de ce produit sont recyclables et peuvent être réutilisés. Veuillez disposer des matériaux conformément aux lois sur le recyclage en vigueur.

Lorsque vous mettez cet appareil au rebut, respectez les lois ou réglementations en vigueur.

Les piles ne doivent jamais être jetées ou incinérées, mais mises au rebut conformément aux lois en vigueur sur la mise au rebut des piles.

Ce produit et les accessoires inclus, à l'exception des piles, sont des produits conformes à la directive DEEE.

**NOTA RELATIVA AL RICICLAGGIO:**

I materiali di imballaggio di questo prodotto sono riutilizzabili e riciclabili. Smaltire i materiali conformemente alle normative locali sul riciclaggio.

Per lo smaltimento dell'unità, osservare le normative o le leggi locali in vigore.

Non gettare le batterie, né incenerirle, ma smaltirle conformemente alla normativa locale sui rifiuti chimici.

Questo prodotto e gli accessori inclusi nell'imballaggio sono applicabili alla direttiva RAEE, ad eccezione delle batterie.

**ACERCA DEL RECICLAJE:**

Los materiales de embalaje de este producto son reciclables y se pueden volver a utilizar. Disponga de estos materiales siguiendo los reglamentos de reciclaje de su localidad.

Quando se deshaga de la unidad, cumpla con las reglas o reglamentos locales.

Las pilas nunca deberán tirarse ni incinerarse. Deberá disponer de ellas siguiendo los reglamentos de su localidad relacionados con los desperdicios químicos.

Este producto junto con los accesorios empacquetados es el producto aplicable a la directiva RAEE excepto pilas.

**EEN AANTEKENING MET BETREKKING TOT DE RECYCLING:**

Het inpakmateriaal van dit product is recycleerbaar en kan opnieuw gebruikt worden. Er wordt verzocht om zich van elk afvalmateriaal te ontdoen volgens de plaatselijke voorschriften.

Volg voor het wegdoen van de speler de voorschriften voor de verwijdering van wit- en bruingoed op.

Batterijen mogen nooit worden weggegooid of verbrand, maar moeten volgens de plaatselijke voorschriften betreffende chemisch afval worden verwijderd.

Op dit product en de meegeleverde accessoires, m.u.v. de batterijen is de richtlijn voor afgedankte elektrische en elektronische apparaten (WEEE) van toepassing.

**OBSERVERA ANGÅENDE ÅTERVINNING:**

Produktens emballage är återvinningsbart och kan återanvändas. Kassera det enligt lokala återvinningsbestämmelser.

När du kasserar enheten ska du göra det i överensstämmelse med lokala regler och bestämmelser.

Batterier får absolut inte kastas i soporna eller brännas. Kassera dem enligt lokala bestämmelser för kemiskt avfall.

Denna apparat och de tillbehör som levereras med den uppfyller gällande WEEE-direktiv, med undantag av batterierna.



Pb

## ☐ Sommario

<b>Guida introduttiva</b>		<b>Riproduzione</b>	
<b>Accessori</b> .....	2	<b>Preparazioni</b> .....	7
<b>Avvertenze per l'utilizzo</b> .....	2	Prima di avviare la riproduzione di un disco.....	7
<b>Informazioni sui dischi</b> .....	2	Prima di avviare la riproduzione da dispositivo USB o iPod.....	7
Dischi che è possibile usare sul sistema DCD-F107.....	2	<b>Riproduzione CD</b> .....	8
Come maneggiare i dischi.....	2	Riproduzione di CD.....	8
Caricamento dei dischi.....	3	Commutazione del display.....	8
Precauzioni per il caricamento dei dischi.....	3	Riproduzione continuativa(Riproduzione ripetuta).....	8
Avvertenze per l'utilizzo.....	3	Riproduzione in ordine casuale (Riproduzione casuale).....	8
Consigli per la conservazione dei dischi.....	3	Riproduzione di brani nell'ordine desiderato (Riproduzione programmata).....	9
Pulizia dei dischi.....	3	<b>Riproduzione di file MP3 e WMA</b> .....	9
<b>Nome e Funzioni dei componenti</b> .....	4	Informazioni sui formati MP3 e WMA riproducibili.....	9
Pannello anteriore.....	4	Riproduzione di file MP3 e WMA.....	9
Display.....	4	<b>Riproduzione iPod®</b> .....	11
Pannello posteriore.....	4	Come scollegare l'iPod.....	11
<b>Collegamenti</b>		<b>USB di riproduzione</b> .....	12
<b>Preparazione</b> .....	5	Formati di dispositivi di memoria USB riproducibili.....	12
Cavi utilizzati per i collegamenti.....	5	Riproduzione di periferica di memoria USB.....	12
<b>Connessioni analogiche</b> .....	5	<b>Altre funzioni</b>	
<b>Collegamenti digitali</b> .....	5	<b>Funzioni utili</b> .....	13
<b>Porte di collegamento USB</b> .....	6	Riaccensione automatica.....	13
Periferica di memoria USB.....	6	Memoria ultima funzione.....	13
iPod.....	6	<b>Informazioni sulle funzioni di sistema</b>	
<b>Collegamento del cavo di alimentazione</b> .....	6	<b>Dispositivo che supporta i collegamenti di sistema (venduto separatamente)</b> .....	14
<b>Dopo aver effettuato i collegamenti</b> .....	6	<b>Cosa potete fare con le funzioni di sistema</b> .....	14
Accensione.....	6	<b>Stabilire i collegamenti di sistema</b> .....	14
		<b>Funzioni di sistema</b> .....	14
		Funzione di accensione automatica.....	14
		Funzione di Selezione di funzione automatica.....	14
		Funzione Timer.....	14
		<b>Risoluzione dei problemi</b> .....15	
		<b>Specifiche</b> .....16	

# Guida introduttiva

Grazie per avere acquistato questo prodotto DENON. Per un funzionamento corretto, assicurarsi di leggere attentamente il presente manuale delle istruzioni prima di utilizzare il prodotto.

Una volta letto, custodirlo per consultazioni future.

## Accessori

Controllate che i seguenti componenti siano stati forniti assieme al prodotto.

- |  |   |
|--|---|
| ① Cavo per spinotto (Lunghezza cavo: Circa 0,6 m)..... | 1 |
| ② Cavo di sistema (Lunghezza cavo: Circa. 0,5 m) ..... | 1 |
| ③ Manuale delle istruzioni .....                       | 1 |
| ④ Elenco dei centri di assistenza tecnica .....        | 1 |

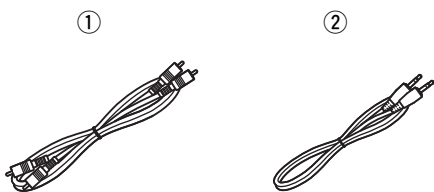

### [Informazioni sul telecomando]

#### Il telecomando non è fornito in dotazione con il lettore DCD-F107.

Quando il lettore DCD-F107 e il ricevitore stereo AM-FM DRA-F107 (venduto separatamente) vengono collegati tramite il cavo di sistema fornito in dotazione con DCD-F107 (collegamenti di sistema), il lettore DCD-F107 può essere controllato tramite il telecomando fornito in dotazione con DRA-F107.

- Il presente manuale delle istruzioni comprende le spiegazioni sul funzionamento del telecomando in dotazione con DRA-F107.
- Per ulteriori informazioni riguardo il telecomando, vedere il manuale delle istruzioni di DRA-F107.

## Avvertenze per l'utilizzo

- **Prima di attivare l'interruttore di alimentazione**  
Controllare ancora una volta che tutte le connessioni siano corrette e che non ci siano problemi con i cavi di collegamento.
- Alcuni circuiti rimangono alimentati anche quando il sistema è in standby. Se si parte per un viaggio o si lascia l'abitazione per un lungo periodo di tempo, accertarsi di staccare la spina dell'alimentazione dalla presa.
- **Ventilare sufficientemente il luogo di installazione**  
Se l'unità viene lasciata in una stanza piena di fumo di sigarette o simili, la superficie del pickup ottico può sporcarsi e questo può non essere in grado di leggere correttamente i segnali.
- **Sulla condensa**  
Se c'è una consistente differenza di temperatura fra la parte interna dell'unità e le zone circostanti, può formarsi della condensa sui componenti interni, causando un funzionamento non corretto dell'unità.  
In questo caso, prima dell'uso, lasciare che l'apparecchio rimanga per un'ora o due con l'alimentazione spenta finché non si è ridotta la differenza di temperatura.
- **Avvertenze sull'uso dei cellulari**  
L'uso di un cellulare nelle sue vicinanze può causare dei disturbi. In questo caso spostate il cellulare lontano dall'apparecchio quando è in uso.
- **Prima di spostare l'apparecchio**  
Assicurarsi di rimuovere un eventuale disco, spegnere l'alimentazione e staccare il cavo CA dalla presa elettrica.  
Scollegate i cavi di collegamento con altri sistemi.
- Osservate che le illustrazioni fornite in questo manuale possono differire rispetto all'apparecchio vero e proprio ed hanno solo scopo esplicativo.

## Informazioni sui dischi

### Dischi che è possibile usare sul sistema DCD-F107

#### ① CD musicali

In questa unità possono essere usati dischi contrassegnati dal logo riportato in basso.



#### ② CD-R/CD-RW

- Alcuni dischi ed alcuni formati di registrazione possono non essere riproducibili.
- Non è possibile riprodurre dischi non finalizzati.

#### ※ Cos'è la finalizzazione?

La finalizzazione è il processo che rende i dischi registrati CD-R/CD-RW riproducibili su lettori compatibili.

#### NOTA

Si noti, tuttavia, che dischi con forme particolari (a forma di cuore, ottagonali ecc.) non possono essere utilizzati. Non tentare di inserirli, in quanto possono danneggiare il prodotto.



### Come maneggiare i dischi



Evitare di toccare la superficie incisa.

## Caricamento dei dischi

- Inserire il disco con il lato con l'etichetta rivolto verso l'alto.
- Prima di inserire il disco accertatevi che il vassoio porta-dischi sia completamente aperto.
- Inserite i dischi tenendoli in modo orizzontale, quelli da 12 cm nel vassoio guida esterno (Figura 1), quelli da 8 cm nel vassoio guida interno (Figura 2).

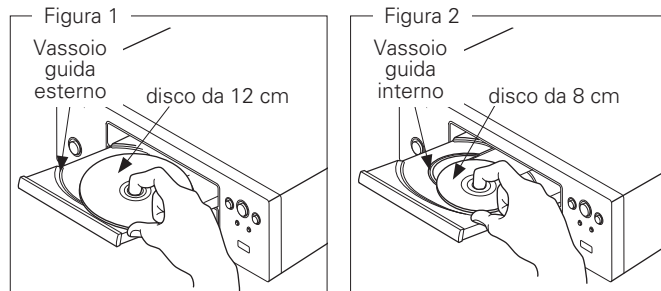

- Inserire i dischi da 8 cm nel vassoio guida interno senza usare un adattatore.



- "00:00" viene visualizzato se viene inserito un disco che non può essere riprodotto.
- "NO DISC" viene visualizzato se il disco viene inserito capovolto o se non viene inserito nessun disco.

## Precauzioni per il caricamento dei dischi

- Caricate solo un disco per volta. Caricando due o più dischi si può danneggiare l'apparecchio o graffiare i dischi.
- Non usate dischi crepati, ondulati o che siano stati riparati con nastro adesivo, ecc.
- Non usate dischi la cui parte adesiva di cellofan o colla, utilizzate per fissare l'etichetta, si è parzialmente staccata o dischi con tracce di nastro o adesivo rimossi. I suddetti dischi potrebbero bloccarsi all'interno del lettore danneggiandolo.

## Avvertenze per l'utilizzo

- Non lasciate impronte digitali, grasso o sporcizia sui dischi.
- Fate particolare attenzione a non graffiare i dischi durante l'estrazione dalla custodia.
- Non piegate né riscaldate i dischi.
- Non allargate il foro centrale.
- Non scrivete sul lato dell'etichetta (stampato) con una penna a sfera, una matita ecc, né attaccate una nuova etichetta sul disco.
- Portando il disco da un luogo molto freddo ad uno molto caldo si possono formare gocce di acqua sulla sua superficie. Non asciugate il disco con un asciugacapelli o simili.

## Consigli per la conservazione dei dischi

- Togliete sempre i dischi dal lettore dopo l'uso.
- Conservate sempre i dischi nelle custodie per proteggerli da polvere, graffi e deformazioni.
- Non conservate i dischi nei seguenti luoghi:
  1. Luoghi esposti a luce solare diretta per periodi prolungati
  2. Luoghi umidi o polverosi
  3. Nelle vicinanze di termosifoni o simili.

## Pulizia dei dischi

- Impronte digitali o sporcizia sul disco possono compromettere la qualità del suono o far interrompere la riproduzione. Pulite i dischi da impronte digitali o sporcizia prima di usarli.
- Per la pulizia dei dischi usate un set di pulizia disponibile in commercio oppure un panno morbido.

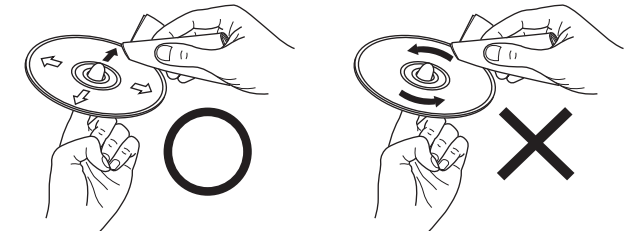

Strofinare leggermente il disco dall'interno verso l'esterno.

Non strofinare con movimento circolare.

### NOTA

Non utilizzate spray per dischi, antistatici né benzene, diluenti o altri solventi.

# Nome e Funzioni dei componenti

Per i pulsanti non illustrati in questa pagina, consultate la pagina indicata tra parentesi ( ).

## Pannello anteriore

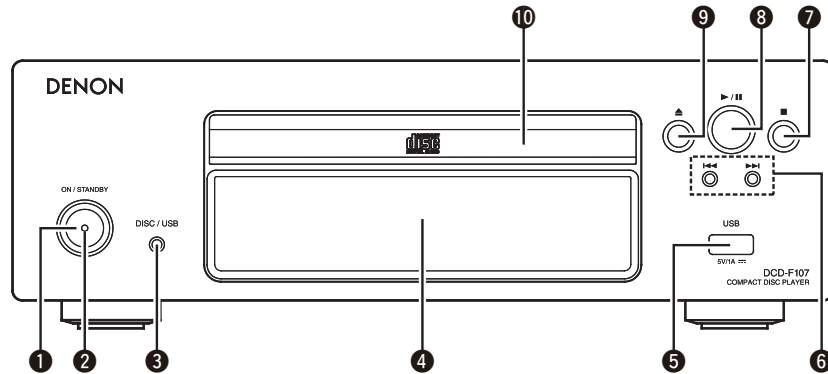

- ❶ Interruttore di accensione (ON/STANDBY) ..... (6, 7, 11)
- ❷ Indicatore di alimentazione ..... (6)
- ❸ Tasto modo Media (DISC/USB) ..... (7)
- ❹ Display
- ❺ Porta USB ..... (6, 7)
- ❻ Tasti Salta (◀◀, ▶▶) ..... (8 ~ 13)
- ❼ Tasto Stop (■) ..... (8, 13)
- ❽ Tasto Riproduzione/Pausa (▶/||) ..... (8 ~ 13)
- ❾ Tasto Apertura/chiusura porta-dischi (▲) ..... (7, 13)
- ❿ Portadischi ..... (3, 7, 9)

## Pannello posteriore

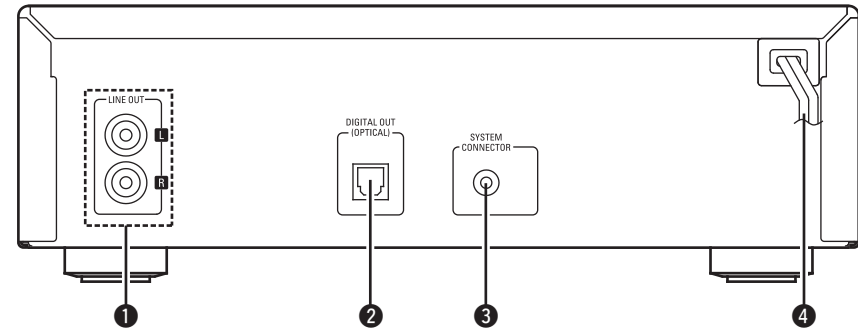

- ❶ Connettori uscita audio analogico (LINE OUT) ..... (5)
- ❷ Connettore uscita audio digitale (DIGITAL OUT OPTICAL) ..... (5)
- ❸ Presa SYSTEM CONNECTOR ..... (14)
- ❹ Cavo di alimentazione ..... (6)

## Display

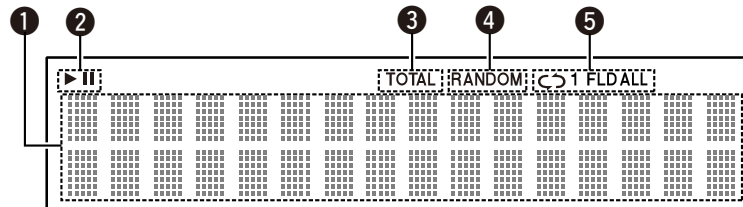

- ❶ **Display informazioni**  
Visualizza varie informazioni, a seconda della modalità operativa.
- ❷ **Indicatori della modalità di riproduzione** ..... (8)  
▶ :Durante la riproduzione  
|| :Durante l'interruzione temporanea
- ❸ **Indicatore di tempo totale** ..... (8)  
Si illumina quando sono visualizzati il numero totale di tracce e la durata totale del CD.
- ❹ **Indicatore modalità di riproduzione casuale** ..... (8)
- ❺ **Indicatore modalità di ripetizione brano** ..... (8, 10)



# Collegamenti

Per i collegamenti di sistema, vedere anche la sezione "Funzioni di sistema" (☞ pagina 14).

## NOTA

- Non collegate il cavo di alimentazione prima di aver completato tutte le altre connessioni.
- Nell'effettuare le connessioni, consultate anche il manuale utente degli altri componenti.
- Accertatevi di collegare correttamente i canali destro e sinistro (sinistro con sinistro, destro con destro).
- Non legare assieme i cavi di alimentazione con i cavi di connessione. Se lo si fa si possono sentire rumori e ronzii.

## Preparazione

### Cavi utilizzati per i collegamenti

Selezionare i cavi in base agli apparecchi collegati.

#### Collegamenti digitali ottici



Cavo ottico (venduta separatamente)

#### Collegamenti analogici (stereo)



Cavo pin-plug stereo (in dotazione)

#### Collegamenti del sistema



Cavo di sistema (in dotazione)

#### Collegamenti iPod



Cavo iPod (venduta separatamente)

## Connessioni analogiche

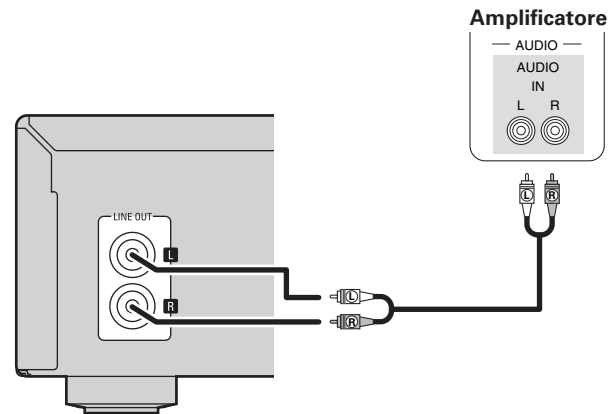

Durante il collegamento di DCD-F107 e DRA-F107 (ricevitore, venduto separatamente), stabilire anche i collegamenti di sistema, oltre ai collegamenti mostrati sopra.

I collegamenti di sistema permettono il funzionamento di DCD-F107 tramite il telecomando fornito in dotazione con DRA-F107 oltre all'accesso ad una serie di funzioni di sistema.

(☞ pagina 14 "Funzioni di sistema")

## Collegamenti digitali

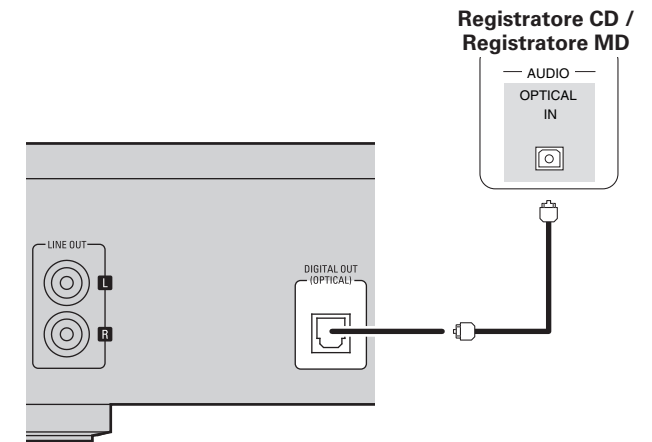

- ☐ Per il collegamento di un connettore di uscita digitale ottica con un cavo a trasmissione ottica (venduta separatamente)

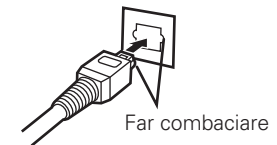

Quindi inserire il cavo fino in fondo.

## Porte di collegamento USB

### NOTA

Evitare di utilizzare un cavo di prolunga per collegare schede di memoria USB.

### Periferica di memoria USB

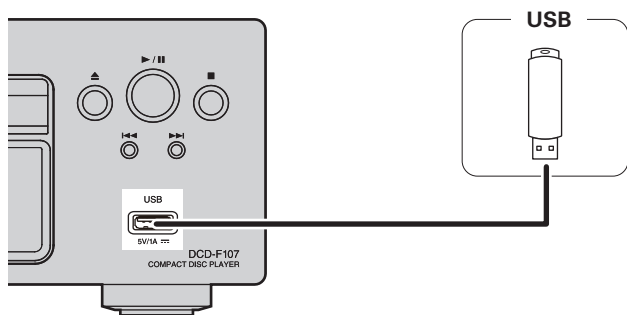

### NOTA

- Non è possibile collegare ed usare un computer tramite la porta USB di DCD-F107 usando un cavo USB.
- Per ulteriori dettagli relativi ai dispositivi di memoria USB, vedere "Formati di dispositivi di memoria USB riproducibili" (☞ pagina 12).

### iPod

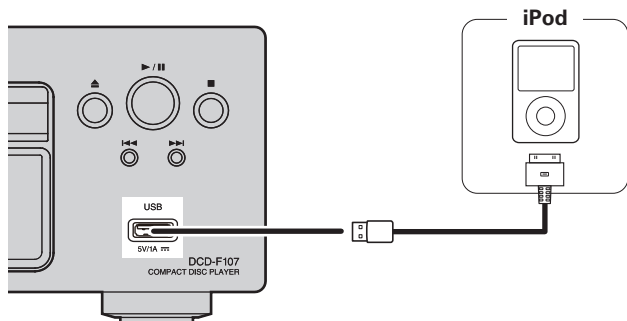

- Per connettere un iPod a DCD-F107, utilizzare il cavo iPod fornito con l'iPod.
- Per gli iPod, la riproduzione è possibile su iPod touch, classico e nano di quinta generazione e successive. Per dettagli, controllare sul Web ([www.denon.com](http://www.denon.com)).

## Collegamento del cavo di alimentazione

Prima di collegare il cavo di alimentazione, attendere il completamento di tutti i collegamenti.

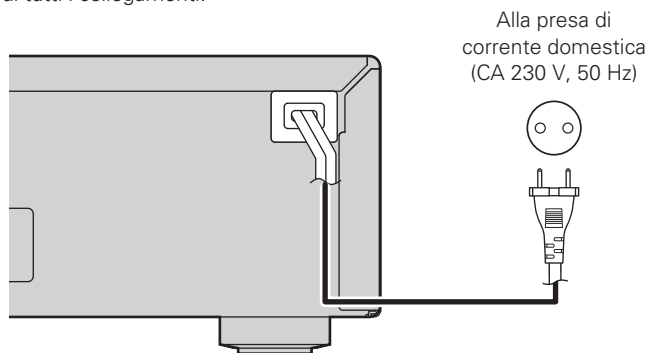

### NOTA

Inserire saldamente le spine CA. Collegamenti incompleti potrebbero causare rumore.

## Dopo aver effettuato i collegamenti

### Accensione (☞ pagina 7)

### Indicatore di alimentazione

Standby..... Spento  
Alimentazione accesa..... Verde

### NOTA

Anche quando l'unità viene impostata in modo standby, alcuni dei circuiti continuano a ricevere alimentazione. In previsione di un'assenza prolungata, o di un viaggio, scollegare il cavo di alimentazione dalla presa.

# Riproduzione



Legenda dei simboli utilizzati per indicare i tasti all'interno di questo manuale

Tasti presenti sull'unità principale e sul telecomando

→ **TASTO**

Tasti presenti solo sull'unità principale

→ **<TASTO>**

Tasti presenti solo sul telecomando

→ **[TASTO]**

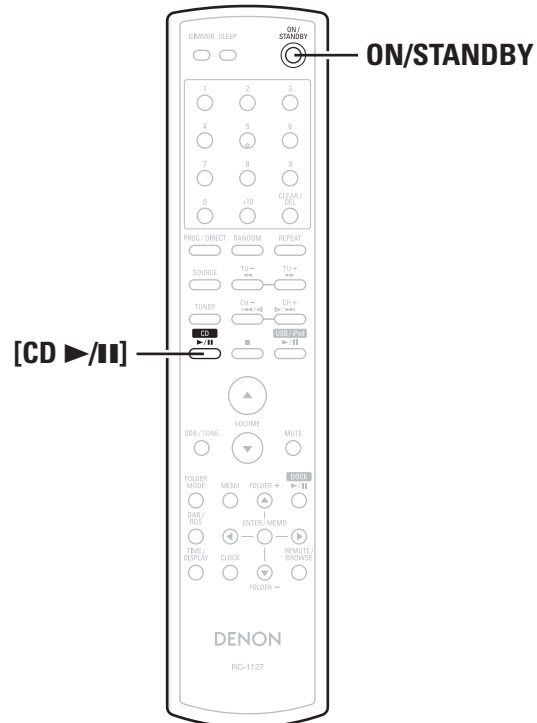
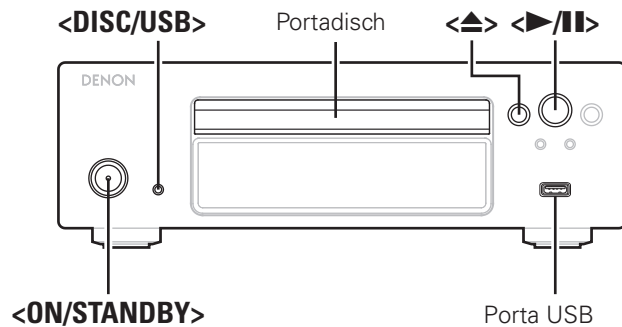

## Preparazioni

### Prima di avviare la riproduzione di un disco

#### 1 Accendere l'unità DCD-F107. (Premere <ON/STANDBY>).

Se non è presente alcun disco, viene visualizzato "NO DISC".

※ Dopo aver stabilito i collegamenti di sistema (☞ pagina 14), accendere prima l'alimentazione di DRA-F107, e in seguito l'alimentazione di DCD-F107.

#### 2 Premere il pulsante <DISC/USB> per impostare la modalità di riproduzione su "DISC".

#### 3 Inserire un disco (☞ pagina 3).

- Premere il pulsante <▶> per aprire/chiedere l'alloggiamento del lettore del disco.
- Anche il vassoio del disco si chiude quando si preme il tasto <▶>/|| o [CD >||].

#### NOTA

Non porre nessun oggetto estraneo sul vassoio porta-dischi. Altrimenti si rischia di danneggiarlo.

### Prima di avviare la riproduzione da dispositivo USB o iPod

#### 1 Accendere l'unità DCD-F107. (Premere <ON/STANDBY>).

※ Dopo aver stabilito i collegamenti di sistema (☞ pagina 14), accendere prima l'alimentazione di DRA-F107, e in seguito l'alimentazione di DCD-F107.

#### 2 Collegamento di una scheda di memoria USB o di un cavo di connessione USB per iPod.

Quando sulla porta USB dell'unità DCD-F107, viene collegata una scheda di memoria USB o un dispositivo iPod, la modalità di selezione della sorgente di riproduzione viene commutata automaticamente su USB, avviando immediatamente la riproduzione dei file.



La modalità di riproduzione del supporto resta memorizzata anche se l'unità viene messa in standby.

#### ☐ Spegnere l'alimentazione (alla modalità standby)

Premere **ON/STANDBY** di nuovo.

#### NOTA

- Assicurarsi di arrestare la riproduzione prima di spegnere l'unità.
- Assicurarsi sempre che l'alloggiamento del disco sia sempre ben chiuso, prima di spegnere l'unità.

**Legenda dei simboli utilizzati per indicare i tasti all'interno di questo manuale**

- Tasti presenti sull'unità principale e sul telecomando → **TASTO**
- Tasti presenti solo sull'unità principale → **<TASTO>**
- Tasti presenti solo sul telecomando → **[TASTO]**

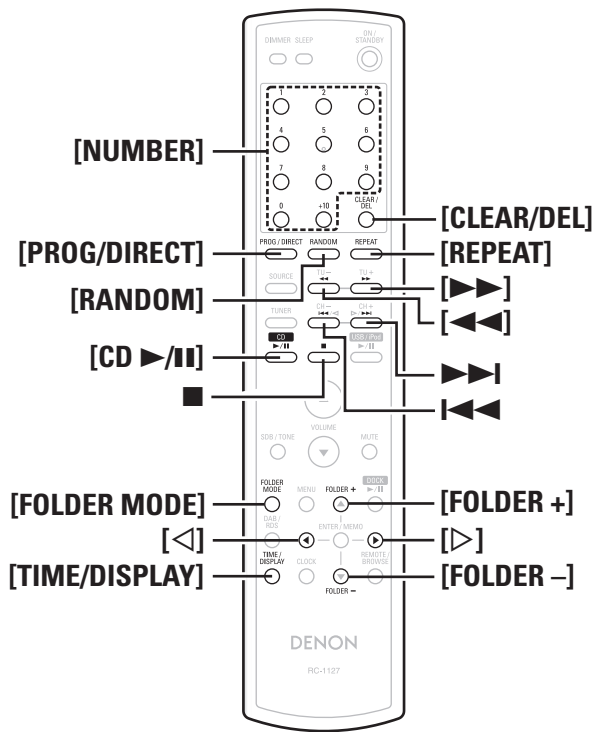
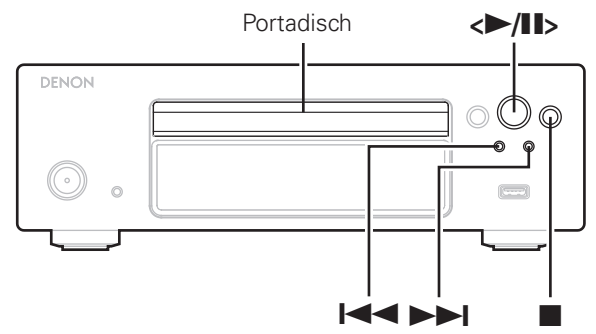

## Riproduzione CD

### Riproduzione di CD

- Preparazione alla riproduzione (vedi sezione "Prima di avviare la riproduzione di un disco" ➔ pagina 7).**
- Premere <>|/II> o [CD >|/II].**  
Si illumina la spia "▶" ed inizia la riproduzione.

- Arresto della Riproduzione**  
Premere ■.
- Arresto Temporaneo della Riproduzione**  
Premere <>|/II> o [CD >|/II].  
Si illumina la spia "II".  
\* Per riprendere la riproduzione, premere <>|/II> o [CD >|/II].
- Ritorno-veloce e avanzamento veloce (ricerca)**  
Durante la riproduzione, tenere premuti [◀◀, ▶▶].
- Per tornare all'inizio di un brano (skip)**  
Durante la riproduzione, premere I◀◀, ▶▶I.  
\* Il disco salta il numero di brani pari al numero di volte che il tasto viene premuto.  
\* Se si preme una volta in direzione all'indietro, la riproduzione torna all'inizio del brano attualmente riprodotto.
- Per riprodurre la traccia desiderata (Solo telecomando)**  
Premere [NUMBER] (0 ~ 9, +10) per selezionare il brano.  
[Esempio] : Brano 4 : [4]  
[Esempio] : Brano 12 : [+10], [2]  
[Esempio] : Brano 20 : [+10], [+10], [0]

### Commutazione del display

Premere [TIME/DISPLAY].

\* La visualizzazione cambia ogni volta che si preme il tasto.

### Riproduzione continuativa (Riproduzione ripetuta)

**Premere [REPEAT].**  
Inizia la riproduzione in ripetizione.

- [Voci selezionabili]**
- ↻ 1 (Ripetizione continua di una singola traccia) : È riprodotta ripetutamente solo una traccia.
  - ↻ ALL (Ripetizione continua di tutte le tracce) : Sono riprodotte ripetutamente tutte le tracce.
  - Fine ripetizione (la spia si spegne) : Riprende la riproduzione normale.

### Riproduzione in ordine casuale (Riproduzione casuale)

- In modalità arresto, premere [RANDOM].**  
Si accende la spia "RANDOM".
- Premere <>|/II> o [CD >|/II].**  
I brani iniziano ad essere riprodotti in ordine casuale.

- Arresto della riproduzione casuale**  
In modalità arresto, premere [RANDOM].  
La spia "RANDOM" si spegne.

**Se [REPEAT] è premuto nel corso della riproduzione casuale, le tracce vengono riprodotte in un nuovo e differente ordine casuale.**

**NOTA**  
La ricerca diretta non è possibile durante la riproduzione casuale.

## Riproduzione di brani nell'ordine desiderato (Riproduzione programmata)

Possono essere programmati fino a 25 brani.

**1** In modalità arresto, premete **[PROG/DIRECT]**.  
"PGM" viene visualizzato.

**2** Usate **[NUMBER] (0 ~ 9, +10)** per selezionare i brani.

**[Esempio]** Per programmare i brani 3, 12, 7 da eseguire nell'ordine:  
Premere **[PROG/DIRECT]**, **[3]**, **[+10]**, **[2]**, **[7]**.

**3** Premere **<▶/||>** o **[CD ▶/||]**.  
La riproduzione si avvia nell'ordine programmato.

### ❑ Cambio dell'ordine dei brani programmati

In modalità arresto, premete **▶▶I**.

I numeri di brani vengono visualizzati nell'ordine con cui sono stati programmati ogni volta che viene premuto il tasto.

### ❑ Per annullare l'ultima traccia programmata

In modalità arresto, premete **[CLEAR/DEL]**.

L'ultimo brano programmato viene cancellato ogni volta che il tasto viene premuto.

### ❑ Per annullare una alla volta le tracce programmate

In modalità arresto, premete **▶▶I** per selezionare la traccia da annullare, quindi premere **[CLEAR/DEL]**.

### ❑ Cancellazione di tutte le tracce programmate

In modalità arresto, premete **[PROG/DIRECT]**.



- Se **[REPEAT]** è premuto nel corso della riproduzione programmata, le tracce sono riprodotte ripetutamente nell'ordine programmato.
- Se **[RANDOM]** è premuto nel corso della riproduzione programmata, le tracce programmate vengono riprodotte ordine casuale.
- Il programma viene cancellato quando il cassetto del disco è aperto o quando l'alimentazione viene spenta.

## Riproduzione di file MP3 e WMA

Ci sono numerosi siti di distribuzione musicale su Internet che vi permettono di scaricare file musicali in formato MP3 o WMA (Windows Media® Audio). La musica (file) scaricata da tali siti può essere memorizzata su dischi CD-R o CD-RW e riprodotta su DCD-F107.

"Windows Media" e "Windows" sono marchi registrati o marchi di fabbrica protetti dalle leggi degli Stati Uniti ed altri paesi che appartengono alla Microsoft Corporation degli Stati Uniti.

### Informazioni sui formati MP3 e WMA riproducibili

È possibile riprodurre CD-R e CD-RW creati nel formato indicato di seguito.

#### Formato software di scrittura

ISO9660 level 1

※ Se il disco è stato scritto in altri formati, potrebbe non essere possibile riprodurlo correttamente.

#### Numero massimo di file e cartelle riproducibili

Numero totale di cartelle e file: 512

Numero di cartelle: 256

#### Formato file

MPEG-1 Audio Layer-3

WMA (Windows Media Audio)

#### Dati tag

ID3-Tag (Ver. 1.x ed 2.x)

META-Tag

(Compatibile con titolo, artista e nomi album)

File MP3/WMA riproducibili			
Formato file	Frequenza di campionamento	Velocità di trasmissione	Estensione
MP3	32, 44,1, 48 kHz	32 ~ 320 kbps	.mp3
WMA	32, 44,1, 48 kHz	64 ~ 192 kbps	.wma



- Assicurarsi che i file presentino l'estensione ".MP3" o ".WMA". Non è possibile riprodurre file con altre estensioni o senza estensione.
- Le vostre registrazioni possono essere usate solo privatamente, e non possono essere utilizzate per scopi diversi senza il consenso del proprietario dei diritti secondo la legge sul diritto d'autore.

## Riproduzione di file MP3 e WMA

**1** Caricate un disco CD-R o CD-RW contenente file musicali in formato MP3 o WMA sul portadischi (☞ pagina 3).

**2** Premere **[FOLDER MODE]** e selezionare "Modalità cartella" o "Modalità disco".

**[Informazioni sul display]**

Quando è selezionato "Modalità cartella" ..... Si illumina la spia "FLD".  
Quando è selezionato "Modalità disco" ..... La spia "FLD" si spegne.

**Modalità cartella :**

Sono riprodotti tutti i file nella cartella selezionata.

**Modalità disco :**

Dopo aver riprodotto la cartella e i file selezionati, sono riprodotti tutti i file in tutte le cartelle.

**3** Utilizzare **[FOLDER +, -]** per selezionare la cartella da riprodurre.

**4** Utilizzare **||◀◀, ▶▶||** o **[◀ ▶]** per selezionare il file da riprodurre.

**5** Premere **<▶/||>** o **[CD ▶/||]**.



## Riproduzione iPod®

Con l'unità DCD-F107 è possibile ascoltare musica da un iPod. È altresì possibile comandare l'iPod dall'unità principale o dal telecomando.



"Made for iPod" means that an electronic accessory has been designed to connect specifically to iPod and has been certified by the developer to meet Apple performance standards.

Apple is not responsible for the operation of this device or its compliance with safety and regulatory standards.

iPod is a trademark of Apple Inc., registered in the U.S. and other countries.

※ L'iPod può essere usato solo per copiare o riprodurre i contenuti che non siano protetti da copyright o contenuti per i quali la copia o la riproduzione sia legalmente permessa per il vostro utilizzo privato. Accertatevi di essere conformi alle normative sui diritti d'autore.

### 1 Preparazione alla riproduzione ("Prima di avviare la riproduzione da dispositivo USB o iPod" pagina 7).

### 2 Premere [REMOTE/BROWSE] per impostare la modalità di visualizzazione.

La modalità è commutata ad ogni pressione del tasto.

[Modalità selezionabili]		Modalità esplorazione	Modalità remota
Punto del display		Display unità principale	Display iPod
Tipi di file riproducibili	File audio	○	○
	File video	×	○
Tasti attivi	Telecomando e unità di controllo principale (DCD-F107)	○	○
	iPod	×	○

### 3 Utilizzare [△▽] per selezionare la voce desiderata, e quindi premere [ENTER/MEMO] per selezionare il file musicale che si desidera riprodurre.

### 4 Premere <▶/||> o [USB/iPod ▶/||]. Inizia la riproduzione.

## Relazioni tra il telecomando ed i tasti iPod

Tasti telecomando	Tasti iPod	Funzione su DCD-F107
USB/iPod ▶/	▶	Riprodurre la traccia / Mettere in pausa la traccia.
◀◀, ▶▶	◀◀, ▶▶	Riproduzione del brano dall'inizio/Riproduzione del brano successivo.
◀◀, ▶▶ Tenere premuto	◀◀, ▶▶ Tenere premuto	Ritorno veloce/Avanzamento veloce.
△, ▽	Rotella di selezione a pressione	Selezione di una voce.
ENTER/MEMO o ▷	Selezione	Inserisce la selezione o riproduce il brano.
REMOTE/BROWSE	-	Passaggio tra la modalità browse e la modalità remota.
REPEAT	-	Impostazione della funzione ripeti.
RANDOM	-	Impostazione della funzione ordine casuale.
◀	MENU	Visualizzazione del menu o ritorno al menu precedente.

#### NOTA

- DENON declina ogni responsabilità inerente ad eventuale perdita di dati su iPod.
- A seconda del tipo di iPod e della versione del software, alcune funzioni possono non essere attive.

### Per commutare il display

Durante la riproduzione, premere [TIME/DISPLAY].

Il display è commutato ad ogni pressione del tasto.

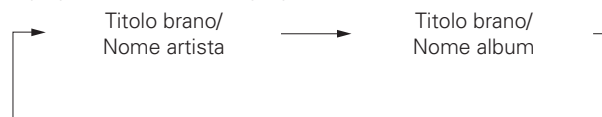

## Come scollegare l'iPod

**1** Premere ON/STANDBY per impostare la modalità standby.

**2** Scollegare il cavo di collegamento dell'iPod dalla porta USB.

**Legenda dei simboli utilizzati per indicare i tasti all'interno di questo manuale**

Tasti presenti sull'unità principale e sul telecomando → **TASTO**  
 Tasti presenti solo sull'unità principale → **<TASTO>**  
 Tasti presenti solo sul telecomando → **[TASTO]**

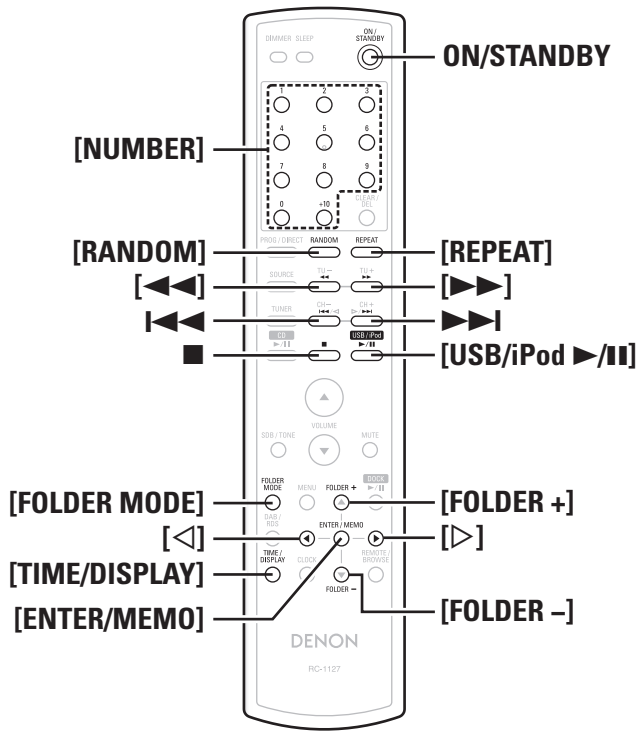
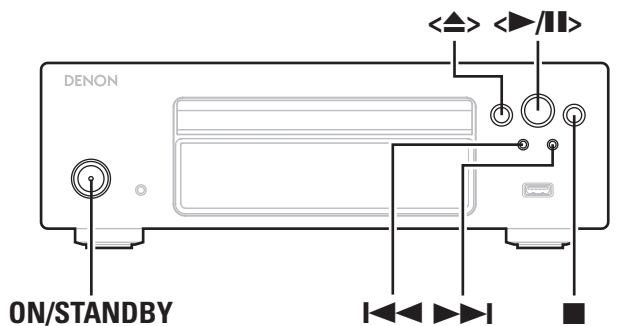

## USB di riproduzione

### Formati di dispositivi di memoria USB riproducibili

È possibile riprodurre file memorizzati in dispositivi di memoria USB creati nei seguenti formati.

#### File system compatibili con USB

"FAT16" o "FAT32"

※ Se il dispositivo di memoria USB è diviso in partizioni multiple, è possibile selezionare solo il drive superiore.

#### Numero massimo di file e cartelle riproducibili

Numero massimo di file per cartella: 255  
 Numero massimo di cartelle: 255

#### Formato file

MPEG-1 Audio Layer-3  
 WMA (Windows Media Audio)

#### Dati tag

ID3-Tag (Ver. 1.x ed 2.x)  
 META-Tag  
 (Compatibile con titolo, artista e nomi album)

File MP3/WMA riproducibili			
Formato file	Frequenza di campionamento	Velocità di trasmissione	Estensione
MP3	32, 44,1, 48 kHz	32 ~ 320 kbps	.mp3
WMA	32, 44,1, 48 kHz	64 ~ 192 kbps	.wma



In questa unità è possibile riprodurre solo file musicali non protetti da copyright.

※ I contenuti scaricati da siti a pagamento su Internet sono protetti da copyright. Anche file codificati nel formato WMA se estrapolati da un CD, ecc., su di un computer possono essere protetti da copyright, a seconda delle configurazioni del computer.

### Riproduzione di periferica di memoria USB

**1** Preparazione alla riproduzione ("Prima di avviare la riproduzione da dispositivo USB o iPod" → pagina 7).

**2** Premere [FOLDER MODE] e selezionare "Modalità cartella" o "Modalità memoria".

[Informazioni sul display]  
 Quando è selezionato "Modalità cartella" ..... È visualizzato "FLD".  
 Quando è selezionato "Modalità memoria" ..... "FLD" non è visualizzato.

**Modalità cartella :**  
 Sono riprodotti tutti i file nella cartella selezionata.

**Modalità memoria :**  
 Dopo aver riprodotto la cartella e i file selezionati, sono riprodotti tutti i file in tutte le cartelle.

**3** Utilizzare [FOLDER +, -] per selezionare la cartella da riprodurre.

**4** Utilizzare [REPEAT], [STOP], o [FOLDER +/-] per selezionare il file da riprodurre.

**5** Premere [USB/iPod] o [USB/iPod] [STOP].



### ❑ Per commutare file o cartella durante la riproduzione

#### • Cartella

Utilizzare il tasto **[FOLDER +, -]** per selezionare la cartella e quindi premere **[ENTER/MEMO]**.

#### • File

Utilizzare i tasti **[< >]** per selezionare il file e quindi premere **[ENTER/MEMO]**.

È anche possibile utilizzare i tasti **[◀▶]** per selezionare il file, oppure utilizzare i tasti numerici **[NUMBER] (0 ~ 9, +10)** per selezionare il numero di file.

※ I numeri delle cartelle e dei file sono impostati automaticamente quando il dispositivo di memoria USB viene caricato.

### ❑ Arresto della Riproduzione

Premere **[■]**.

### ❑ Arresto Temporaneo della Riproduzione

Premere **<▶/||>** o **[USB/iPod ▶/||]**.

Viene visualizzato il "||".

※ Per riprendere la riproduzione, premere **<▶/||>** o **[USB/iPod ▶/||]**.

### ❑ Ritorno-veloce e avanzamento veloce (ricerca)

Durante la riproduzione, tenere premuti **[◀◀, ▶▶]**.

### ❑ Riproduzione continuativa

Premere **[REPEAT]**.

### ❑ Riproduzione in ordine casuale

In modalità arresto, premere **[RANDOM]**.

### ❑ Commutazione del display

Durante la riproduzione, premere **[TIME/DISPLAY]**.

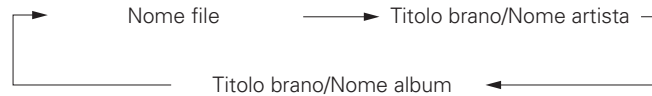

※ I caratteri visualizzabili sono i seguenti:

A ~ Z   a ~ z   0 ~ 9  
! " # \$ % & ; : < > ? @ \ [ ] \_ ` { } ~ ^ ' ( ) \* + , - . / = (spazio)

#### NOTA

- DENON declina qualsiasi responsabilità per perdite o danneggiamenti dei dati sui dispositivi di memoria USB quando questi vengono usati collegati con DCD-A107.
- I dispositivi di memoria USB non possono essere collegati tramite un hub USB.
- DENON non garantisce sul funzionamento o sull'alimentazione di qualsiasi dispositivo di memoria USB. Quando si usa un hard disk portatile con collegamento USB del tipo per il quale l'alimentazione può essere fornita con un adattatore AC, consigliamo di usare tale adattatore.

## Altre funzioni

### Funzioni utili

#### Riaccensione automatica

Quando l'unità è in modalità standby, l'alimentazione si accende premendo un qualsiasi tasto tra quelli indicati di seguito, ad eccezione del **ON/STANDBY** ed è eseguita la rispettiva operazione.

- **▲** ..... Il vassoio del disco si apre.
- **▶/||** ..... Inizia la riproduzione.

#### Memoria ultima funzione

Il modo Riproduzione Media impostato direttamente prima dello standby dell'alimentazione è archiviato in memoria.

Quando l'alimentazione viene riaccesa, il modo è impostato sul modo Riproduzione Media che era stato impostato quando l'alimentazione era passata in standby.



Per la descrizione delle funzioni di sistema disponibili durante l'esecuzione dei collegamenti di sistema tra il lettore DCD-F107 e DRA-F107 (ricevitore, venduto separatamente), vedere "Funzioni di sistema" (📖 pagina 14).

## Informazioni sulle funzioni di sistema

### Dispositivo che supporta i collegamenti di sistema (venduto separatamente)

#### DRA-F107 (Ricevitore Stereo AM-FM)



Con le funzioni di sistema, le operazioni sono controllate tramite DRA-F107.

Assicurarsi di collegare DRA-F107 utilizzando i collegamenti di sistema.

### Cosa potete fare con le funzioni di sistema

Quando i collegamenti di sistema tra DCD-F107 e DRA-F107 (ricevitore, venduto separatamente) sono stabiliti, è possibile eseguire le operazioni elencate di seguito.

- DCD-F107 può essere messo in funzione utilizzando il telecomando in dotazione con DRA-F107.**
- Funzione di accensione automatica**  
(☞ "Funzioni di sistema")
- Funzione di Selezione di funzione automatica**  
(☞ "Funzioni di sistema")
- Funzione Timer**  
(☞ "Funzioni di sistema")

### Stabilire i collegamenti di sistema

Oltre a collegare i cavi audio, provvedere anche al collegamento del cavo di sistema.

Collegare, inoltre, il cavo di alimentazione di DCD-F107 alla presa CA su DRA-F107 (ricevitore, venduto separatamente).

#### NOTA

Assicurarsi di inserire il cavo di alimentazione di DRA-F107 nella presa a muro.

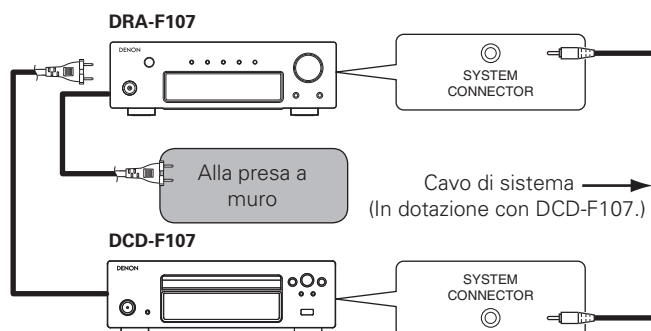

### Funzioni di sistema

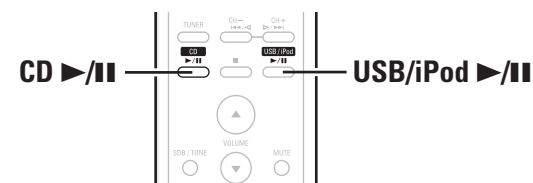

#### Funzione di accensione automatica

Quando si preme il tasto **CD ►/||** o **USB/iPod ►/||** del telecomando, l'alimentazione di entrambi i dispositivi si accende e la funzione di DRA-F107 cambia automaticamente.

- **CD ►/||**..... Quando un disco viene caricato, la riproduzione ha inizio.
- **USB/iPod ►/||**..... Il dispositivo collegato alla porta USB viene riprodotto.

#### NOTA

La funzione di accensione automatica non funziona se si preme il tasto **►/||** sul pannello anteriore.

#### Funzione di Selezione di funzione automatica

Quando viene premuto il tasto **CD ►/||** o **USB/iPod ►/||** sul telecomando, la funzione di DRA-F107 cambia automaticamente e la riproduzione ha inizio.

- La fonte di riproduzione corrente si arresta.

#### Funzione Timer

La riproduzione può avvenire ad un'ora programmata utilizzando la funzione Timer di DCD-F107.

- Per ulteriori informazioni, vedere il manuale delle istruzioni di DRA-F107 (ricevitore, venduto separatamente).

# Risoluzione dei problemi

Se dovesse nascere qualche problema, per prima cosa controllate quanto segue:

## 1. I collegamenti sono corretti?

## 2. L'apparecchiatura è stata adoperata seguendo le istruzioni del manuale 'utente'?

Se l'unità non funziona correttamente, controllate le voci elencate nella tabella seguente. Se il problema dovesse persistere, deve esserci un guasto.

In questo caso, scollegate immediatamente l'alimentazione e contattate il negozio dove avete acquistato l'apparecchiatura.

### [Generale]

Sintomo	Causa	Contromisura	Pagina
All'accensione dell'alimentazione, l'indicatore di alimentazione non si accende e non viene prodotto alcun suono.	<ul style="list-style-type: none"> <li>Il collegamento del cavo di alimentazione è difettoso.</li> </ul>	<ul style="list-style-type: none"> <li>Verificare che le spine della corrente siano inserite nella presa a muro.</li> </ul>	6
L'indicatore di alimentazione si accende ma non viene prodotto alcun suono.	<ul style="list-style-type: none"> <li>L'amplificatore non è posizionato correttamente (ingresso).</li> <li>Il volume impostato è troppo basso.</li> </ul>	<ul style="list-style-type: none"> <li>Commutare alla funzione corretta (ingresso).</li> <li>Regolare il volume al livello necessario.</li> </ul>	–

### [Telecomando]

Sintomo	Causa	Contromisura	Pagina
L'unità non funziona correttamente quando viene utilizzato il telecomando.	<ul style="list-style-type: none"> <li>Il cavo di sistema tra DCD-F107 e DRA-F107 non è collegato correttamente.</li> <li>Le batterie sono scariche.</li> <li>Si sta operando al di fuori del campo specificato.</li> </ul>	<ul style="list-style-type: none"> <li>Collegare saldamente.</li> <li>Sostituire le batterie.</li> <li>Utilizzare il telecomando ad una distanza di circa 7 metri e ad un'angolazione di 30° da DRA-F107.</li> </ul>	14
	<ul style="list-style-type: none"> <li>Sono presenti degli ostacoli tra l'unità ed il telecomando.</li> </ul>	<ul style="list-style-type: none"> <li>Rimuovere l'ostacolo.</li> </ul>	–
	<ul style="list-style-type: none"> <li>Le batterie non sono inserite nella giusta direzione, come indicato dai segni di polarità nel vano batterie.</li> </ul>	<ul style="list-style-type: none"> <li>Inserire le batterie nella giusta direzione, rispettando i simboli di polarità nel vano batterie.</li> </ul>	–
	<ul style="list-style-type: none"> <li>Il sensore del telecomando dell'unità è esposto ad una forte luce (luce solare diretta, lampada fluorescente del tipo ad invertitore ecc.).</li> </ul>	<ul style="list-style-type: none"> <li>Spostare l'unità in un luogo in cui il sensore del telecomando non sia esposto a forte luce.</li> </ul>	–

### [CD]

Sintomo	Causa	Contromisura	Pagina
Il vassoio disco non si apre.	<ul style="list-style-type: none"> <li>L'alimentazione non è accesa.</li> </ul>	<ul style="list-style-type: none"> <li>Accendere l'alimentazione.</li> </ul>	7
Viene visualizzato il messaggio "NO DISC" anche se il disco è stato caricato.	<ul style="list-style-type: none"> <li>Il disco non è inserito correttamente.</li> </ul>	<ul style="list-style-type: none"> <li>Reinserire il disco.</li> </ul>	3
Viene visualizzato il messaggio "00 : 00" anche se il disco è stato caricato.	<ul style="list-style-type: none"> <li>E' stato caricato un disco inutilizzabile nel DCD-F107.</li> </ul>	<ul style="list-style-type: none"> <li>Caricare un CD audio o un disco CD-R/RW su cui sono registrati dei file MP3/WMA.</li> </ul>	2
La riproduzione non si avvia, neanche premendo il tasto <b>▶/II</b> .	<ul style="list-style-type: none"> <li>Il disco è sporco o graffiato.</li> <li>Il modo Riproduzione Media è impostato su "USB".</li> </ul>	<ul style="list-style-type: none"> <li>Pulire il disco o sostituirlo.</li> <li>Passare dal modo Riproduzione Media a "DISC".</li> </ul>	3 7
Impossibile riprodurre correttamente una specifica sezione del disco.	<ul style="list-style-type: none"> <li>Il disco è sporco o graffiato.</li> </ul>	<ul style="list-style-type: none"> <li>Pulire il disco o sostituirlo.</li> </ul>	3
Impossibile eseguire la riproduzione programmata.	<ul style="list-style-type: none"> <li>Le tracce non sono state programmate correttamente.</li> <li>La funzione di riproduzione programmata non è utilizzabile con file in formato MP3 e WMA.</li> </ul>	<ul style="list-style-type: none"> <li>Programmare correttamente.</li> <li>Utilizzare un CD audio.</li> </ul>	9 –
Impossibile riprodurre un disco CD-R o CD-RW.	<ul style="list-style-type: none"> <li>Il disco non è stato finalizzato.</li> <li>Le condizioni di registrazione non sono buone o la qualità del disco stesso è bassa.</li> </ul>	<ul style="list-style-type: none"> <li>Finalizzare il disco e riprovare.</li> <li>Utilizzare un disco registrato correttamente.</li> </ul>	2 –
Non è possibile riprodurre file registrati in formato MP3 o WMA.	<ul style="list-style-type: none"> <li>Si è selezionato un file WMA protetto da copyright o un file che non può essere riprodotto normalmente.</li> </ul>	<ul style="list-style-type: none"> <li>Premere il tasto <b>◀◀</b> o <b>▶▶</b> per selezionare un file diverso.</li> </ul>	9, 10

## [iPod]

Sintomo	Causa	Contromisura	Pagina
L'iPod non può essere riprodotto.	<ul style="list-style-type: none"> <li>Il modo Riproduzione Media è impostato su "DISC".</li> <li>Il cavo non è collegato correttamente.</li> </ul>	<ul style="list-style-type: none"> <li>Passare dal modo Riproduzione Media a "USB".</li> <li>Ricollegare.</li> </ul>	7 6

## [USB]

Sintomo	Causa	Contromisura	Pagina
Quando un dispositivo di memoria USB è collegato, viene visualizzato "00Tr 00:00" anziché i nomi delle cartelle, ecc.	<ul style="list-style-type: none"> <li>L'impostazione non è in grado di riconoscere un dispositivo di memoria USB.</li> <li>E' collegato un dispositivo di memoria USB non conforme agli standard mass storage class ed MTP.</li> <li>E' collegato un dispositivo di memoria USB che l'apparecchio non è in grado di riconoscere.</li> </ul>	<ul style="list-style-type: none"> <li>Controllate i collegamenti.</li> <li>Collegare un dispositivo di memoria USB conforme agli standard mass storage class o MTP.</li> <li>Questo non è un guasto. DENON non garantisce che tutti i dispositivi di memoria USB possano funzionare e ricevere alimentazione.</li> <li>Collegate la directory del dispositivo di memoria USB alla porta USB.</li> </ul>	6 - - -
I file sul dispositivo di memoria USB non possono essere visualizzati.	<ul style="list-style-type: none"> <li>Il modo Riproduzione Media è impostato su "DISC".</li> <li>Il dispositivo di memoria USB è in formato diverso da FAT16 o FAT32.</li> <li>Il dispositivo di memoria USB è diviso in più partizioni.</li> <li>I file sono memorizzati in un formato non compatibile.</li> <li>State cercando di riprodurre un file protetto da diritti d'autore.</li> </ul>	<ul style="list-style-type: none"> <li>Passare dal modo Riproduzione Media a "USB".</li> <li>Impostate il formato su FAT16 o FAT32. Per maggiori dettagli consultate il libretto di istruzioni del dispositivo di memoria USB.</li> <li>Se è diviso in più partizioni, possono essere riprodotti solo i file memorizzati in quella superiore.</li> <li>Registrare i file in un formato compatibile.</li> <li>I file protetti da diritto d'autore non possono essere riprodotti su questo apparecchio.</li> </ul>	7 12 12 12 12

## Specifiche

## Sezione CD

- Uscita analogica**
  - Tipo di segnale:** PCM lineare a 16 bit
  - Frequenza di campionamento:** 44,1 kHz
  - Dischi utilizzabili:** CD
- Uscita digitale**
  - Ottica:** -15 ~ -21 dBm
  - Lunghezza d'onda emissione:** 660 nm

## Generale

- Alimentazione:** 230 V AC, 50 Hz
- Consumo alimentazione:** 25 W  
Stand-by : 0,5 W
- Dimensioni esterne massime:** 250 (L) x 82 (A) x 260 (P) mm
- Massa:** 3,1 kg

\* Per motivi di miglioramento del prodotto, le specifiche ed il design sono soggetti a modifiche senza preavviso.

**DENON**

[www.denon.com](http://www.denon.com)

D&M Holdings Inc.  
Printed in China 5411 10293 101D