

# PURE

## Evoke D4





# Evoke

D4

ENGLISH

DE

FR

IT

DA

NL

Thank you for choosing Evoke D4. This manual will get you up and running in no time and explains how to make the most of Evoke D4's great features. If you need additional help with topics not covered in this manual, please visit the Pure support pages at [support.pure.com](http://support.pure.com).

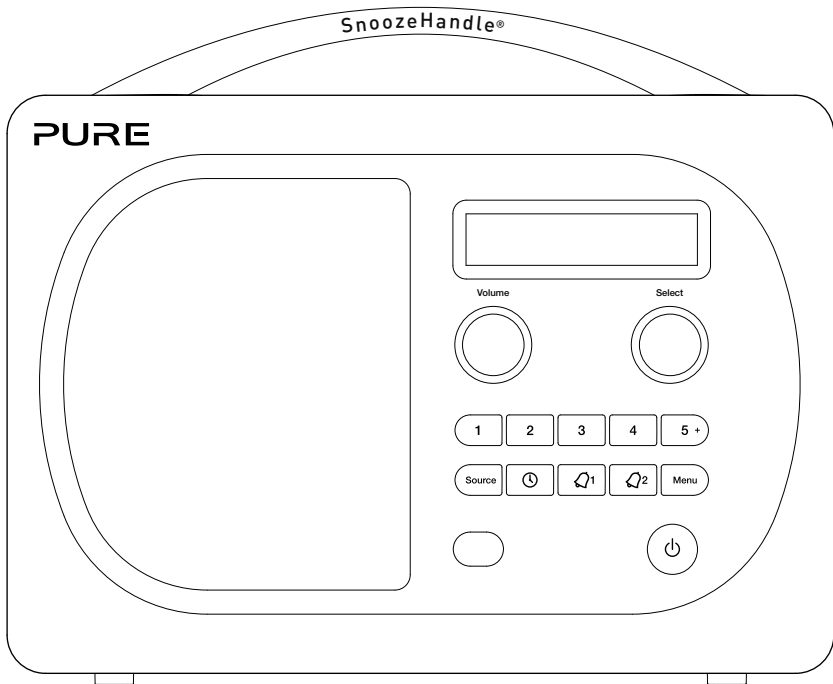

## Safety Instructions

1. Read these instructions – All the safety and operating instructions should be read before this product is operated.
2. Keep these instructions – The safety and operating instructions should be retained for future reference.
3. Heed all warnings – All warnings on the appliance and in the operating instructions should be adhered to.
4. Follow all instructions – All operating and use instructions should be followed.
5. Keep the radio away from heat sources such as radiators, heaters or other appliances that produce heat.
6. Do not expose the unit to direct sunlight.
7. Do not use the radio near water.
8. Avoid objects or liquids getting into the radio.
9. Do not remove screws from or open the radio casing.
10. Fit the mains adapter to an easily accessible socket, located near the radio and ONLY use the mains power adapter supplied by Pure (model number ZDD090150, ZDD090150BS or ZDD090150AU).
11. Always switch the radio off and disconnect it from mains power before inserting or removing a ChargePAK.
12. Should not be immersed in water, used in shower or bathroom if plugged into the mains.
13. WARNING: To reduce the risk of fire or electric shock, do not expose this apparatus to rain or moisture. The apparatus shall not be exposed to dripping or splashing and objects filled with liquids, such as vases, shall not be placed on apparatus.
14. WARNING: The direct plug-in adapter is used as disconnect device, the disconnect device shall remain readily operable.
15. CAUTION: Danger of explosion if battery is incorrectly replaced. Replace only with the same or equivalent type.
16. WARNING: The battery (battery or batteries or battery pack) shall not be exposed to excessive heat such as sunshine, fire or the alike.
17.  This equipment is a Class II or double insulated electrical appliance. It has been designed in such a way that it does not require a safety connection to electrical earth.



### WARNING

#### DO NOT INGEST BATTERY, CHEMICAL BURN HAZARD

The remote control supplied with this product contains a coin/button cell battery. If the coin/button cell battery is swallowed, it can cause severe internal burns in just 2 hours and can lead to death.

Keep new and used batteries away from children. If the battery compartment does not close securely, stop using the product and keep it away from children. If you think batteries may have been swallowed or placed inside any part of the body, seek immediate medical attention.



Damage to hearing can occur with consistent exposure to high volume when using headphones. Always check the volume level before inserting headphones into your ears.

Use of headphones while operating a vehicle is not recommended and is illegal in some areas. Stop listening to your radio if you find it distracting while operating any type of vehicle or performing any other activity that requires your full attention.

## **4 Introduction**

- 4 Front panel controls
- 5 Rear connectors
- 5 Remote control

## **7 Getting started**

## **8 Changing digital radio stations**

## **8 Changing FM radio stations**

## **9 Pausing and controlling scrolling text**

## **10 Storing and selecting presets**

- 10 To quick-store a station to a preset button (1–4)
- 10 To store a station to the preset list (1–15)
- 10 To recall a preset when listening to digital radio or FM radio

## **11 Setting the alarm & timers**

- 11 Snoozing a sounding alarm
- 12 Changing the alarm snooze time
- 12 Setting the kitchen timer
- 12 Setting the sleep timer

## **13 Options and settings**

- 13 Digital radio settings
- 13 FM radio settings
- 14 General settings
- 15 Clock settings
- 16 Display settings

## **17 Using a ChargePAK F1**

## **18 Help and specifications**

# Introduction

## Front panel controls

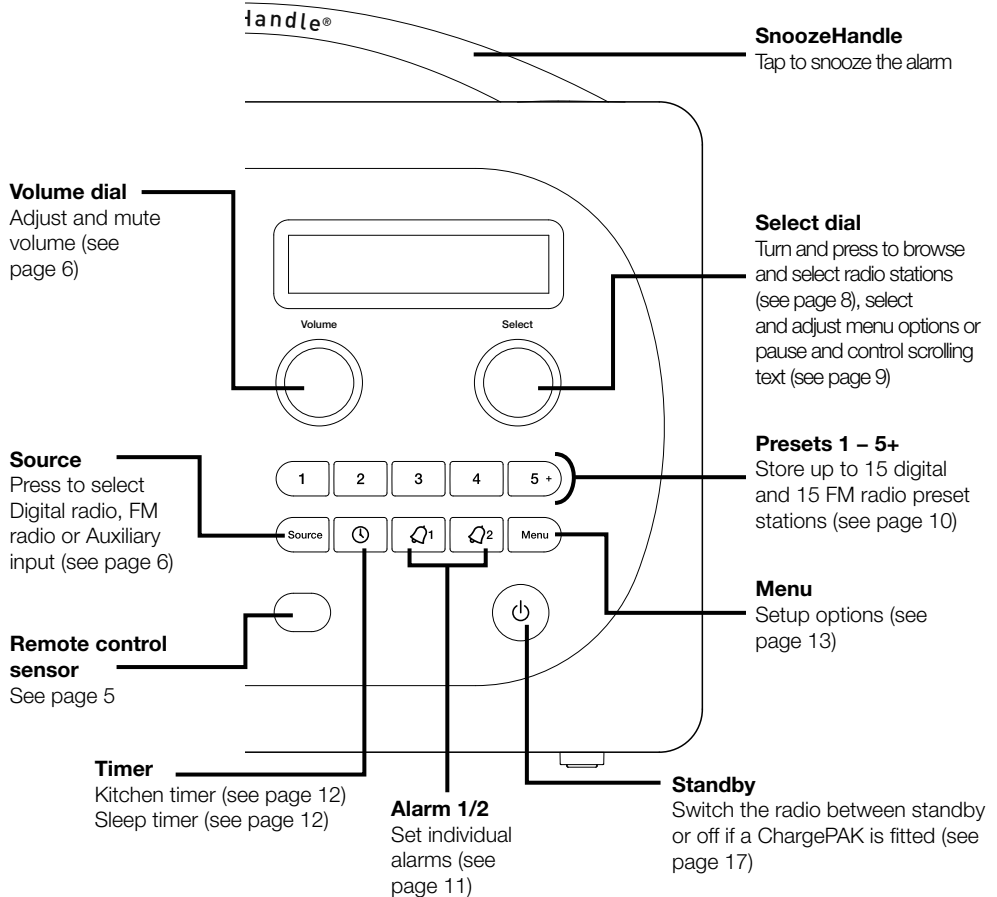

## Rear connectors



9V DC

Connect to supplied mains adapter only



60

3.5 mm stereo headphone socket



Aux in

Analogue stereo input for iPod, MP3 player, etc

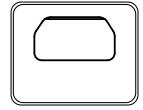

Mini-B type USB connector for upgrades only

## Remote control

### Volume

Increase and decrease the volume

### Presets 1 – 5+

Store up to 15 digital or 15 FM radio preset stations (see page 10)

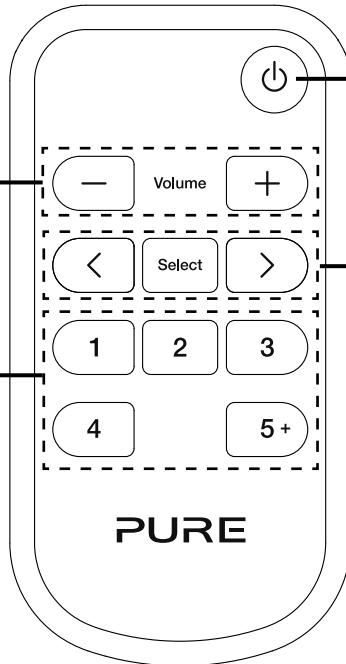

### Standby

Switch the radio between standby or off if a ChargePAK is fitted (see page 17)

### <Select>

Press to browse and select radio stations (see page 8) or pause and control scrolling text (see page 9)

PURE

## Adjusting and muting the volume

Turn the **Volume** dial or press the **Volume** buttons on the remote to increase or decrease the volume. Press the **Volume** dial to mute.

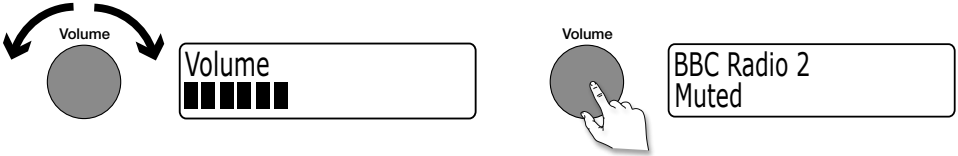

## Changing source

Use the **Source** button to choose between digital radio, FM radio or Auxiliary device (a separate device such as an MP3 player connected to the Aux In socket).

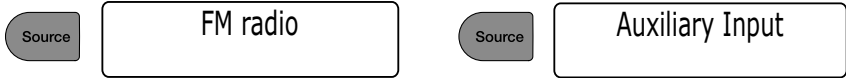

## Changing the information shown on screen

You can change the information that is displayed on screen. To change the information that is displayed on screen:

1. Press **Menu**.
2. Turn and press the **Select** dial to select 'Information'.
3. Turn and press the **Select** dial to select one of the following options:

<b>Scrolling text</b>	Information broadcast by most digital stations and some FM radio (RDS) stations.
<b>Clock</b>	Displays the time (and an alarm indicator if the alarm is set).
<b>Signal strength</b>	Displays signal strength.
<b>Battery information</b>	Displays a charging or power remaining indicator for a ChargePAK F1 rechargeable battery pack (available separately).

Charging indicator  
(when receiving mains power)



Charge remaining  
(when powered by a ChargePAK)



OR



# Getting started

## Quick set up

**Note:** If you have a ChargePAK F1 rechargeable battery (sold separately) fit it now before plugging in Evoke. See page 17 for more information.

- 1
  - Unclip the aerial and fully extend it (steps **A** and **B**).
  - Insert the jack of the supplied mains adapter into the socket on the rear of the radio (**C**).
  - Plug the mains adapter into the mains supply (**D**).

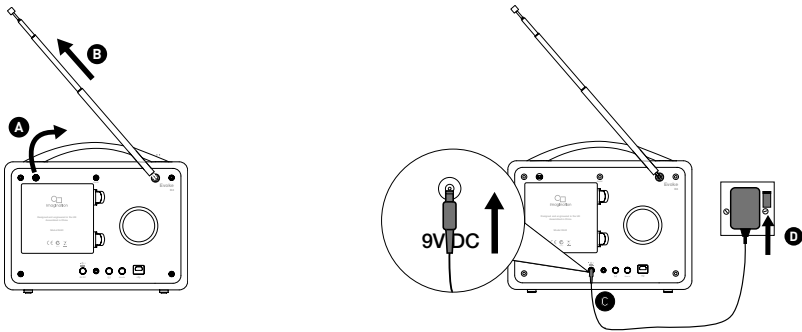

- 2 Select your language when prompted. Turn the **Select** dial to select a language (English/ Francais/Deutsch/Italiano) and push to confirm.

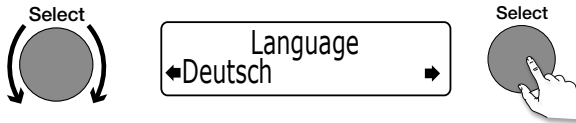

- 3 Wait for your radio to complete an Autotune and find all available digital stations. When the Autotune is complete, a station will start playing.

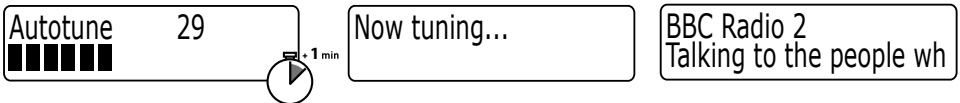

# Changing digital radio stations

## Using the front panel controls

Turn the **Select** dial left or right to browse through the list of available digital stations. Push the **Select** dial to change the station.

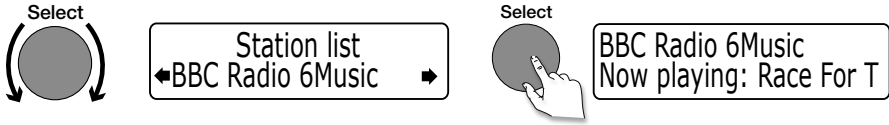

## Using the remote control

1. Press the < or > button on the remote to browse through the list of available digital stations.
2. Press the **Select** button to change the station.

# Changing FM radio stations

## Seek tuning

### Using the front panel controls

Turn the **Select** dial right or left to seek to the next or previous FM radio station that has a strong signal.

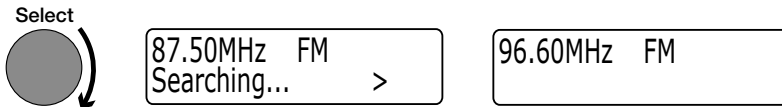

### Using the remote control

Press and hold the < or > button to start seeking to the next or previous FM station.

## Manual tuning

1. Change the FM radio tuning mode to 'Manual' (see page 13).
2. Turn the **Select** dial right or left or press the < or > buttons on the remote control to step up or down 0.05 MHz.

# Pausing and controlling scrolling text

## Using the front panel controls

1. When 'Scrolling text' information is displayed in either digital or FM radio, push the **Select** dial to pause the scrolling text.

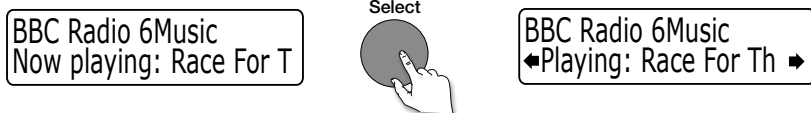

2. Turn the **Select** dial right and left to scroll forwards and backwards through the text. To exit push the **Select** dial.



## Using the remote control

1. When 'Scrolling text' information is displayed in either digital or FM radio, press the **Select** button to pause the scrolling text.
2. Press the < > buttons to scroll forwards and backwards through the text. To exit press the **Select** button again.

# Storing and selecting presets

Store up to 15 digital and 15 FM radio stations for quick access.

BBC Radio 6Music  
Now playing: No Cars G

Preset 1 stored

Preset 06  
←Preset empty →

Preset 10  
←Preset empty →

Preset 10 stored

Preset 10  
←DR theJazz →

theJazz  
Now: Remember by Ha

## To quick-store a station to a preset button (1–4)

Tune to the digital or FM radio station you want to store. Press and hold one of the numbered Preset buttons (1–4) for two seconds until you see a message to confirm the preset has been stored on the top line.

## To store a station to the preset list (1–15)

1. Tune to the digital radio or FM radio station you want to store.
2. Press and release the **5+** button to view the numerical list of stored presets, then turn and press the **Select** dial or use the **<Select>** buttons on the remote control to choose any Preset number between 1 and 15. You can overwrite existing presets.
3. Press and hold the **5+** button (or the **Select** dial) for two seconds until you see a message to confirm the preset has been stored. The current digital/FM radio station is now stored to that number.

## To recall a preset when listening to digital radio or FM radio

1. To tune to Presets 1 to 4, press the corresponding numbered button on the front panel or on the remote control (1 to 4).
2. To access the full list of presets (from 1 to 15) on the front panel press and release the **5+** button, turn the **Select** dial right or left to scroll through the list of presets, then push and release the **Select** dial to tune to the selected preset. To access the full list of presets (from 1 to 15) using the remote control, press and release the **5+** button and use the **<Select>** buttons to scroll and select a preset.

# Setting the alarm & timers

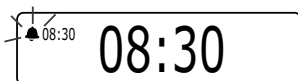
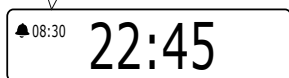
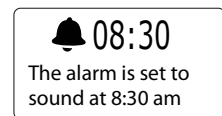
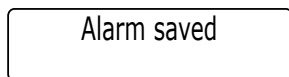
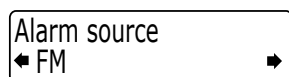
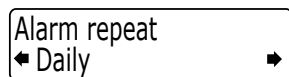
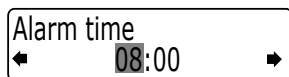
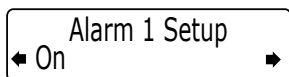

## Setting an alarm

Evolve has two alarms which can switch the radio on and tune to a digital or FM radio station or sound an alarm tone.

1. Press the **Q1** or **Q2** button.
2. Turn and press the **Select** dial to select 'On'. The alarm is now active.
3. To set the time you want the alarm to sound turn the **Select** dial to adjust the hours and then push to confirm. Repeat to adjust the minutes.
4. Turn and press the **Select** dial to choose when you want the alarm to repeat. The available options are 'Daily', 'Weekdays', 'Weekends' or 'Once only'.
5. Turn and press the **Select** dial to choose the type of alarm you want to sound: 'DR' (digital radio), 'FM' or 'Tone'. If you select 'Tone', there are no further options.
6. For DR (digital radio) and FM radio alarms only, push the **Select** dial to select 'Select station' and choose the radio station you want to use for the alarm.

### For digital radio alarms

Select 'Last listened', or a preset station. If you select 'Last listened' the alarm will tune to the last digital station you listen to before the alarm sounds.

### For FM radio alarms

Choose between 'Last listened' or a preset station. If you select 'Last listened' the alarm will tune to the last FM station you listen to before the alarm sounds.

7. If you have selected a digital or FM radio alarm you can turn the **Select** dial to adjust the volume level for the alarm.

That's it! You can see if the alarm is currently switched on in the 'Full screen time' display (see page 6). Alarms can be set and adjusted from standby by pressing the **Q1** or **Q2** button.

**Note:** The alarm function does not work when Evolve is being powered by the ChargePAK F1.

## Cancelling a sounding alarm

To cancel a sounding alarm, press either the **Menu**, **Source**, **Q1**, **Q2** or **Select** dial. If you press the **Standby** button during a sounding alarm, Evolve will enter standby.

## Snoozing a sounding alarm

Tap the **SnoozeHandle** to snooze a sounding alarm for the specified time (default 10 minutes).

Set snooze time  
◀ 5 minutes ▶

## Changing the alarm snooze time

1. Press **Menu**.
2. Turn and press the **Select** dial to choose 'Clock'.
3. Turn and press the **Select** dial to choose 'Set snooze time'.
4. Turn and press the **Select** dial to change the snooze time between 1 and 59 minutes.

Kitchen timer  
01 hours 00 minutes

## Setting the kitchen timer

Evoko has a countdown timer which will sound an alarm after a set time period.

Kitchen timer  
01 hours 30 minutes

### To set the kitchen timer

1. Press the **Timer** ⌚ button, turn the **Select** dial and push to select 'Kitchen timer'.
2. Turn the **Select** dial to change the hours and push to confirm. Turn again to change the minutes and push to confirm and start the countdown timer.

The alarm will sound after the time period you have set whether the radio is on or in standby. Cancel the beeping alarm tone by pressing any button on the radio.

Timers cleared

### To stop and reset the kitchen timer

To stop and reset the countdown timer to zero before it sounds a beeping tone, press and hold down the **Timer** ⌚ button for three seconds until you see the message 'Timers cleared'.

Set sleep time  
◀ 45 minutes ▶

## Setting the sleep timer

Evoko has a sleep timer that switches your radio into standby (or off if powered by a ChargePAK) after a set time period.

08:30 45

### To set the sleep timer

1. Press the **Timer** button, turn the **Select** dial and push to select 'Sleep timer'.
2. Turn the **Select** dial to increase the duration of the sleep timer from 15 to 90 minutes. Press the **Select** dial to start the sleep timer.

The time remaining until shut-down is displayed on the right of the full-screen time view.

Timers cleared

### To cancel the sleep timer

Press and hold the **Timer** ⌚ button until you see the message 'Timers cleared'.

## Digital radio settings

### Autotune

You can use the autotune function to automatically scan for new digital radio stations and remove inactive ones.

**Note:** Autotune is only available when you have selected 'Digital radio' as the radio source.

To carry out an autotune:

1. Press **Menu**.
2. Turn and press the **Select** dial to choose 'Autotune'. The number of stations found will be displayed during the autotune.

When the autotune has finished, Evoke will tune to the last station that you were listening to.

## FM radio settings

### FM stereo option

You can choose between 'Stereo' or 'Mono' reception when listening to FM radio. You may want to choose Stereo if listening using headphones.

**Note:** The FM stereo option is only available when you have selected 'FM radio' as the radio source.

To change between Stereo or Mono reception:

1. Press **Menu**.
2. Turn and press the **Select** dial to choose 'FM stereo'.
3. Turn and press the **Select** dial to choose between 'Stereo' or 'Mono' FM reception.

### FM tuning mode

**Note:** The FM tuning mode option is only available when you have selected 'FM radio' as the radio source.

Press **Menu** and turn and press the **Select** dial to choose 'FM tuning mode'. Choose from the following two modes:

#### Seek

When you turn the **Select** dial, the radio tunes to the next station with a good signal.

#### Manual

When you turn the **Select** dial, the radio tunes up or down the FM radio frequency range by 0.05 MHz.

## General settings

### Changing your preferred language

You can select the language that your Evoke uses for menus and options.

1. Press **Menu**.
2. Turn and press the **Select** dial to choose 'Settings'.
3. Turn and press the **Select** dial to choose 'Language'.
4. Turn and press the **Select** dial to select a menu language from 'English', 'French', 'German' or 'Italian'.

### Carrying out a factory reset

Resetting your Evoke removes all presets, stored stations, alarms and resets all other options to default settings.

1. Press **Menu**.
2. Turn and press the **Select** dial to choose 'Settings'.
3. Turn and press the **Select** dial to choose 'Factory reset'.
4. Turn and press the **Select** dial to select 'Yes' to reset Evoke to factory settings. Select 'No' if you do not want to reset your Evoke to factory settings.

### Displaying the software version

To display the software version:

1. Press **Menu**.
2. Turn and press the **Select** dial to choose 'Settings'.
3. Turn and press the **Select** dial to choose 'SW version'.

### Updating Evoke's software

Software updates for your Evoke may be made available in the future. If you register your product and include a valid e-mail address you will receive notification of software updates (register at [www.pure.com/register](http://www.pure.com/register)). Alternatively, visit <http://support.pure.com> at any time to check for available software updates.

#### To update your software

Connect your radio to your PC using a suitable A-to-mini B type USB cable. Follow the instructions provided with the software download at <http://support.pure.com>

**Note:** USB update requires a PC running Windows or a Mac running MAC OS 10.6 or above and a suitable USB cable (not included).



## Clock settings

### Setting the time and date

The time and date on Evoke are automatically set by the FM or digital radio signal. If the time/date does not update automatically, you can manually set it using this option.

**Note:** Any time or date updates received by an FM or a digital broadcast will override manual settings, if clock synchronization is enabled (see below for more information).

### Setting the time and date manually

1. Press **Menu**.
2. Turn and press the **Select** dial to choose 'Clock'.
3. Turn and press the **Select** dial to choose 'Set time & date'.
4. Turn and press the **Select** dial to set the hour. Repeat to adjust the minutes.
5. Turn and press the **Select** dial to set the day of the month. Repeat to set the month and year.

### Changing the time format

1. Press **Menu**.
2. Turn and press the **Select** dial to choose 'Clock'.
3. Turn and press the **Select** dial to choose 'Set 12/24 hour'. Repeat to set the required time format.

### Changing the date format

1. Press **Menu**.
2. Turn and press the **Select** dial to choose 'Clock'.
3. Turn and press the **Select** dial to choose 'Set date format'. Repeat to set the required date format.

### Clock synchronization options

You can select the radio sources that you want to use for setting the time. By default, Evoke uses both the FM and digital radio signals to synchronize the time.

To specify the clock synchronization options:

1. Press **Menu**.
2. Turn and press the **Select** dial to choose 'Clock'.
3. Turn and press the **Select** dial to choose 'Clock sync'.
4. Turn and press the **Select** dial to choose the required clock synchronization option.

# Display settings

## Adjusting the display

You can adjust the brightness and time-out duration of the display for when the unit is switched on and in standby. To change display options:

1. Press **Menu**, scroll to 'Display settings' and push the **Select** dial.
2. Now choose either 'Active' to change settings that apply when the unit is switched on, or 'Standby' to change settings that apply in standby.

## Changing the display time-out duration

Select 'Duration' and choose from the following two modes:

- Always on** The screen is always set to your preferred brightness level.
- Timed off** The screen is set to your preferred brightness level when a button is pressed and then switches off after 7 seconds of inactivity.

## Changing your preferred brightness level

Select 'Active brightness' and choose from the following options:

- Automatic** The brightness of the screen adjusts automatically depending on the level of light in the room (default).
- 1-10** Turn the **Select** dial to vary the brightness level between 1 (very dim) and 10 (very bright) and push to confirm your preferred setting.

# Using a ChargePAK F1

ChargePAK makes your Evoke truly portable, so you can enjoy the programmes you love in the garden or at the beach.

Because it's rechargeable, ChargePAK is much cheaper than regular batteries. It's also more eco-friendly because it reduces the amount of toxic substances sent to landfill. And, because it's a fit-and-forget solution that charges whenever your radio is connected to the power outlet, it's much more convenient than standard rechargeable batteries.

## Installing a ChargePAK

1. Switch your Evoke off and disconnect it from the power supply.
2. Open the battery compartment and position ChargePAK so that the Pure label is facing the battery compartment lid and ChargePAK's contacts line up with the three terminals in the battery compartment.
3. Replace the battery door and connect your product to a power outlet.
4. ChargePAK will begin charging. When charging your ChargePAK for the first time or after an extended period of inactivity we recommend that you charge it for around 24 hours to ensure full battery power.

**Note:** It is normal for your ChargePAK to get warm, especially during charging. Your ChargePAK will give years of trouble-free use under normal circumstances, but like all rechargeable batteries its efficiency will gradually reduce with age.

**Important:** Evoke can only be powered with a Pure ChargePAK F1 and is not compatible with any other batteries, either disposable or rechargeable, or any other ChargePAK model.

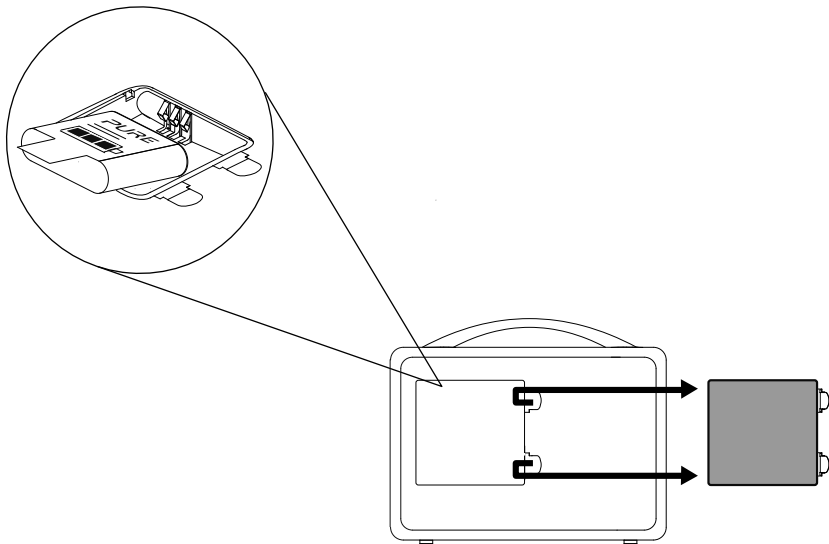

# Help and specifications

## Secondary and inactive stations

### **(<</>>) Secondary digital radio services**

Some stations have accompanying secondary services which provide extra information or alternative content and may only be broadcast at certain times. If a station has a secondary service available, the station shows '>>' next to its name in the station list and the secondary service appears next to the station in the list. A secondary service has a '<<' before its name in the station list.

### **(?) Inactive or unavailable digital radio stations**

Inactive or unavailable stations appear on the station list preceded by '?' and cannot be tuned to. A station may be inactive or unavailable because the station is not broadcasting at the current time (check with the station) or has stopped broadcasting altogether. Also, you may not have a strong enough signal to receive the Multiplex on which the station is broadcast.

## Hints and tips

### **Display says 'No stations available'**

Use Autotune (see page 13) to search for stations. Try adjusting your aerial or radio position.

### **Receiving new digital radio stations that have started broadcasting**

Use Autotune (see page 13) to scan and add any new digital services to the station list.



### **The screen is very dark**

Check that the light sensor (behind the speaker grille) is not obstructed.

### **Resetting your radio**

Resetting your radio removes all presets, clears the station list and resets all options to defaults. See page 18 for more information.

## Technical specifications

<b>Radio</b>	Digital and FM radio
<b>Frequencies</b>	DAB/DAB+/DMB-R/Parametric stereo decode up to 256 kbps, FM radio 87.5-108 MHz
<b>Speaker</b>	Full-range 3" drive unit
<b>Inputs</b>	9V DC power adapter socket (230V supplied). 3.5mm stereo Aux In for auxiliary devices. USB connection (Mini-B type) for product upgrades only
<b>Outputs</b>	3.5mm stereo headphone
<b>Presets</b>	15 digital radio and 15 FM radio presets
<b>Display</b>	High contrast white graphical 128 x 22 pixel Organic LED (OLED) display
<b>Mains power adapter</b>	Adapter: Input AC 100 - 240 V~, 50/60 Hz, 0.5A; Output DC 9.0V  , 1500mA; Main unit: DC 9.0V  , 1.5A
<b>ChargePAK</b>	Pure ChargePAK F1 rechargeable battery pack (available separately)
<b>Power consumption</b>	Standby with clock display: >0.8W, Standby with display off: >0.5W, Active: 3.5W
<b>Dimensions</b>	180mm high x 217mm wide x 115mm deep
<b>Aerial</b>	Captive telescopic aerial
<b>Approvals</b>	 CE marked. Compliant with the EMC and Low Voltage Directives (2004/108 EC and 2006/95/EC) ETSI EN 300 401 compliant Australian C-Tick N1600 and Electrical Safety

## Correct disposal of this product



This marking indicates that this product should not be disposed with other household waste throughout the EU. To prevent possible harm to the environment or human health from uncontrolled waste disposal, recycle it responsibly to promote the sustainable reuse of material resources. To return your used device, please use the return and collection system or contact the retailer where the product was purchased. They can take this product for environmental safe recycling.

## Copyright

Copyright 2014 by Imagination Technologies Limited. All rights reserved. No part of this publication may be copied or distributed, transmitted, transcribed, stored in a retrieval system, or translated into any human or computer language, in any form or by any means, electronic, mechanical, magnetic, manual or otherwise, or disclosed to third parties without the express written permission of Imagination Technologies Limited.

## Trademarks

Evoke D4, ChargePAK, Pure, the Pure logo, Imagination Technologies, and the Imagination Technologies logo are trademarks or registered trademarks of Imagination Technologies Limited. All other product names are trademarks of their respective companies. Version 3 July 2014.

## Warranty Information

Imagination Technologies Limited warrants to the end user that this product will be free from defects in materials and workmanship in the course of normal use for a period of three years from the date of purchase. This guarantee covers breakdowns due to manufacturing or design faults; it does not apply in cases such as accidental damage, however caused, wear and tear, negligence, adjustment, modification or repair not authorised by us. Please visit [www.pure.com/register](http://www.pure.com/register) to register your product with us. Should you have a problem with your unit please contact your supplier or contact Pure Support at the address shown on the rear of this manual.

## Disclaimer

Imagination Technologies Limited makes no representation or warranties with respect to the content of this document and specifically disclaims any implied warranties of merchantability or fitness for any particular purpose. Further, Imagination Technologies Limited reserves the right to revise this publication and to make changes in it from time to time without obligation of Imagination Technologies Limited to notify any person or organisation of such revisions or changes.

# Evoke

D4

EN

DEUTSCH

FR

IT

DA

NL

Vielen Dank, dass Sie sich für Evoke D4 entschieden haben. Mit diesem Handbuch ist das Gerät in kürzester Zeit betriebsbereit, und es beschreibt Ihnen, wie Sie die fantastischen Funktionen des Evoke D4 optimal nutzen. Wenn Sie zusätzliche Hilfe benötigen zu Themen, die in diesem Handbuch nicht beschrieben sind, besuchen Sie bitte die Pure-Support-Seiten unter [support.pure.com/de](http://support.pure.com/de).

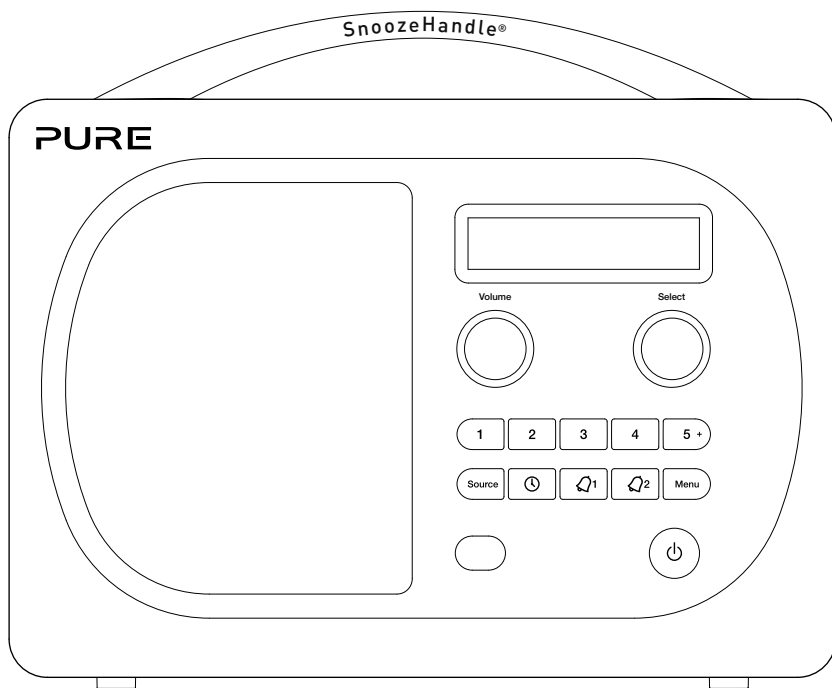

## Sicherheitsanweisungen

1. Lesen Sie diese Anweisungen. Die Sicherheits- und Bedienungsanweisungen sind zu lesen, bevor das Gerät in Betrieb genommen wird.
2. Bewahren Sie die Anweisungen auf. Die Sicherheits- und Betriebsanleitungen sind für die spätere Einsichtnahme aufzubewahren.
3. Beachten Sie die Warnungen. Alle Warnungen am Gerät und in der Bedienungsanweisung sind zu befolgen.
4. Befolgen Sie alle Anweisungen. Alle Betriebs- und Gebrauchsanweisungen sind zu befolgen.
5. Achten Sie auf einen ausreichenden Abstand des Radios zu allen Wärmequellen wie Heizkörpern, Heizlüftern und anderen Geräten, die Wärme erzeugen.
6. Setzen Sie das Gerät nicht direkter Sonneneinstrahlung aus.
7. Nutzen Sie das Radio nicht in der Nähe von Wasser.
8. Lassen Sie keine Objekte oder Flüssigkeiten in das Radio eindringen.
9. Lösen Sie keine Schrauben vom Gehäuse des Radios.
10. Verbinden Sie den Netzadapter mit einer gut erreichbaren Steckdose in der Nähe des Radios, und verwenden Sie NUR den mitgelieferten Netzadapter geliefert von Pure (Modell-Nummer ZDD090150, ZDD090150BS oder ZDD090150AU).
11. Schalten Sie das Radio immer aus und trennen Sie es vom Netz, bevor Sie ein ChargePAK einsetzen oder entnehmen.
12. Das Gerät darf nicht in Wasser getaucht oder in der Dusche oder im Badezimmer verwendet werden, wenn es an den Netzstrom angeschlossen ist.
13. **WARNUNG!** Setzen Sie das Gerät nicht Regen oder Feuchtigkeit aus, um das Risiko eines Brandes oder elektrischen Schlags zu verringern. Das Gerät darf nicht mit Tropfen oder Spritzern in Berührung kommen, und es sollten keine mit Flüssigkeiten gefüllten Gegenstände, z. B. Vasen, auf das Gerät gestellt werden.
14. **WARNUNG!** Der direkte Netzadapter dient als Trennvorrichtung. Diese Trennvorrichtung muss immer betriebsbereit sein.
15. **ACHTUNG!** Bei einem unsachgemäßen Austausch des Akkus besteht Explosionsgefahr. Tauschen Sie den Akku nur gegen einen baugleichen oder gleichwertigen Akku aus.
16. **WARNUNG!** Die Batterien bzw. der Akku-Pack dürfen nicht extremer Hitze wie direkter Sonneneinstrahlung, Feuer oder ähnlichen Einflüssen ausgesetzt werden.
17.  Bei diesem Gerät handelt es sich um ein eigensicheres, schutzisoliertes Elektrogerät. Es wurde so entwickelt, dass eine Sicherheitsverbindung zur elektrischen Masse nicht erforderlich ist.



### WARNUNG

#### BATTERIEN NICHT VERSCHLUCKEN, GEFAHR EINER CHEMISCHEN VERBRENNUNG

Die mit diesem Produkt gelieferte Fernsteuerung enthält eine Knopfzellen-Batterie. Das Verschlucken einer Knopfzellen-Batterie kann innerhalb von zwei Stunden zu schweren inneren Verbrennungen und zum Tod führen.

Halten Sie neue wie auch verbrauchte Batterien außerhalb der Reichweite von Kindern. Wenn das Batteriefach nicht fest schließt, arbeiten Sie nicht mehr mit dem Produkt, und halten Sie es außerhalb der Reichweite von Kindern. Wenn Sie befürchten, dass Batterien verschluckt worden oder in den Körper gelangt sein könnten, suchen Sie unverzüglich einen Arzt auf.



Bei der Verwendung von Kopfhörern kann das Hören von Musik mit hoher Lautstärke dauerhafte Hörschäden verursachen. Überprüfen Sie immer die eingestellte Lautstärke, bevor Sie Kopfhörer oder Ohrhörer verwenden.

Es wird dringend davon abgeraten, beim Steuern eines Fahrzeugs Kopfhörer oder Ohrhörer zu verwenden. In manchen Ländern ist dies strikt verboten. Schalten Sie Ihr Radio aus, wenn Sie merken, dass es Sie vom Steuern eines Fahrzeugs oder von anderen Tätigkeiten, die Ihre volle Aufmerksamkeit erfordern, ablenkt.



## **4 Einführung**

- 4 Bedienelemente an der Vorderseite
- 5 Anschlüsse auf der Rückseite
- 5 Fernbedienung

## **7 Erste Schritte**

## **8 Digitalsender wechseln**

## **8 UKW-Sender wechseln**

## **9 Lauftext unterbrechen und kontrollieren**

## **10 Speicherplätze speichern und anwählen**

- 10 Schnellspeichern eines Senders auf einem der Speicherplätze (1–4)
- 10 Speichern eines Senders in der Voreinstellungsliste (1–15)
- 10 Aufruf eines gespeicherten Senders beim Empfang von Digitalradio oder UKW

## **11 Einstellen von Wecker und Timer**

- 11 Schlummerfunktion verwenden
- 12 Snooze-Dauer des Weckalarms ändern
- 12 Einstellen des Küchen-Timers
- 12 Einstellen des Sleep-Timers

## **13 Optionen und Einstellungen**

- 13 Digitalradio-Einstellungen
- 13 UKW-Radioeinstellungen
- 14 Allgemeine Einstellungen
- 15 Einstellungen der Uhr
- 16 Anzeigeeinstellungen

## **17 Verwendung eines ChargePAK F1**

## **18 Hilfe und Spezifikationen**

- 18 Sekundärsender / inaktive Sender
- 18 Tipps und Tricks
- 19 Technische Daten

# Einführung

## Bedienelemente an der Vorderseite

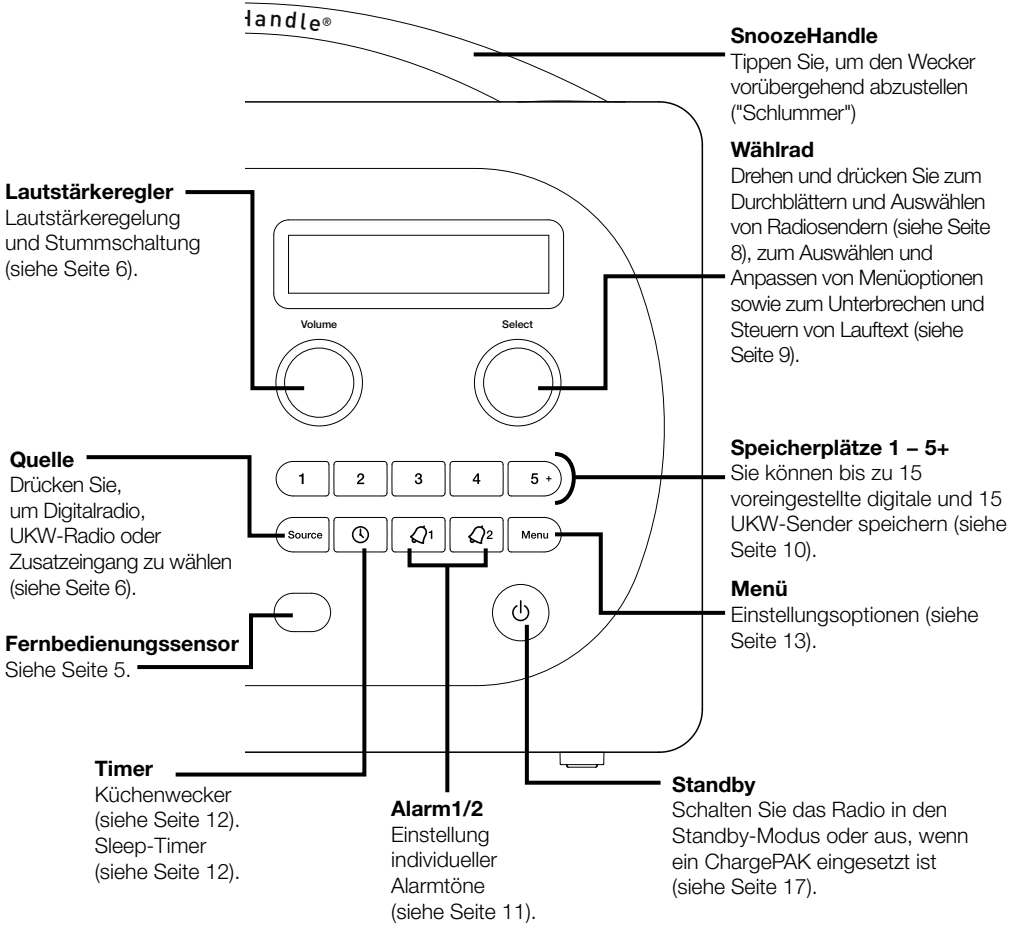

## Anschlüsse auf der Rückseite



9V DC

Nur mit beiliegendem Netzadapter verbinden



3,5

3,5-mm-Buchse für Stereokopfhörer



Aux in

Analoger Stereo-Eingang für iPod, MP3-Player etc.

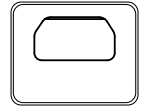

Mini-B-USB-Anschluss nur für Software-Upgrades

## Fernbedienung

### Lautstärke

Erhöhen oder Verringern der Lautstärke.

### Speicherplätze 1 – 5+

Sie können bis zu 15 voreingestellte digitale oder 15 UKW-Sender speichern (siehe Seite 10).

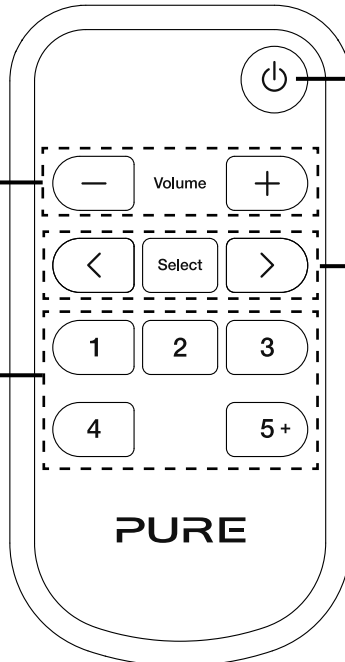

### Standby

Schalten Sie das Radio in den Standby-Modus oder aus, wenn ein ChargePAK eingesetzt ist (siehe Seite 17).

### < Select >

Drücken Sie zum Durchblättern und Auswählen von Radiosendern (siehe Seite 8) oder zum Unterbrechen und Steuern von Lauftext (siehe Seite 9).

## Lautstärkeregelung und Stummschaltung

Drehen Sie den **Lautstärkeregler** (Volume) oder drücken Sie die **Lautstärke**-Tasten (Volume) an der Fernbedienung, um die Lautstärke einzustellen. Drücken Sie den **Lautstärkeregler** (Volume), um die Lautstärke auf null zu stellen.

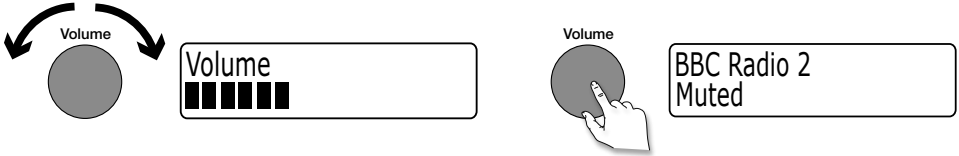

## Wechsel der Quelle

Verwenden Sie die Schaltfläche **Source** (Quelle), um zwischen Digitalradio, UKW-Radio oder Zusatzzugang (einem separaten Gerät wie beispielsweise einem am Zusatzzugang angeschlossenen MP3-Player) zu wechseln.



## Angezeigte Display-Informationen ändern

Die auf dem Display angezeigten Informationen lassen sich ändern. Sie können die auf dem Display angezeigten Informationen wie folgt ändern:

1. Drücken Sie auf **Menu**.
2. Drehen und drücken Sie das **Wählrad** (Select), um 'Information' auszuwählen.
3. Drehen und drücken Sie das **Wählrad** (Select), um eine der folgenden Optionen auszuwählen:

<b>Laufzeit</b>	Laufzeit, der von den meisten Digitalsendern und manchen UKW-Sendern (RDS) ausgestrahlt wird.
<b>Uhr</b>	Anzeige der Uhrzeit (sowie eines Alarmanzeigers bei eingestelltem Wecker)
<b>Signalstärke</b>	Zeigt die Signalstärke an.
<b>Akku-Info</b>	Zeigt den Ladestand für den optional erhältlichen Akkusatz ChargePAK F1 an.

Ladeanzeige  
(bei Anschluss an den Netzstrom)



Restladung  
(bei Stromversorgung über ein ChargePAK)



# Erste Schritte

## Quick Setup - Schnellstart

**Anmerkung:** Wenn Sie über einen (separat erhältlichen) aufladbaren ChargePAK F1-Akku verfügen, setzen Sie diesen jetzt ein, bevor Sie Evoke an eine Netzsteckdose anschließen. Weitere Informationen finden Sie unter Seite 17.

- 1 • Drücken Sie die Antenne aus ihrer Arretierung und ziehen Sie sie vollständig heraus (Schritte **A** und **B**).  
• Stecken Sie den Stecker des mitgelieferten Netzteils in die Buchse auf der Rückseite des Radios (**C**).  
• Stecken Sie den Netzadapter in eine Netzsteckdose (**D**).

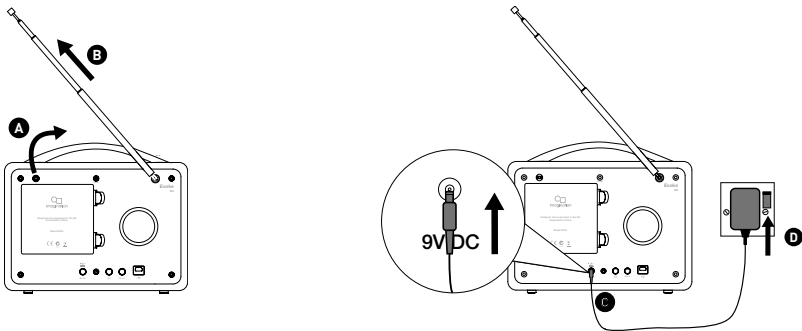

- 2 Wenn Sie dazu aufgefordert werden, wählen Sie Ihre Sprache aus. Drehen Sie das **Wählrad** (Select), um eine Sprache (English/Francais/Deutsch/Italiano) auszuwählen, und drücken Sie es zum Bestätigen.

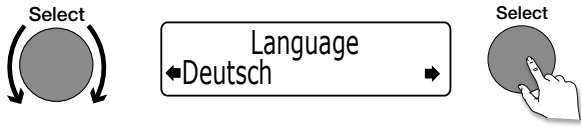

- 3 Warten Sie, bis Ihr Radio die automatische Sendersuche abgeschlossen und alle verfügbaren digitalen Sender gefunden hat. Wenn die automatische Sendersuche abgeschlossen ist, wird ein Sender abgespielt.

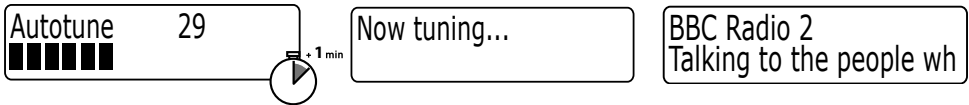

# Digitalsender wechseln

## Bedienelemente an der Vorderseite verwenden

Drehen Sie das **Wählrad** (Select) nach links oder rechts, um durch die Liste der verfügbaren Digitalsender zu blättern. Drücken Sie auf das **Wählrad** (Select), um den Sender zu wechseln.

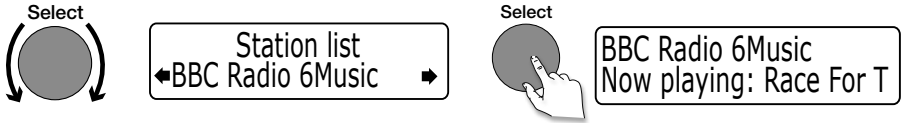

## Verwenden der Fernbedienung

1. Drücken Sie die Taste < oder > an der Fernbedienung, um durch die Liste der verfügbaren Digitalsender zu blättern.
2. Drücken Sie auf die **Auswahl**taste (Select), um den Sender zu wechseln.

# UKW-Sender wechseln

## Automatische Sendersuche

### Bedienelemente an der Vorderseite verwenden

Drehen Sie das **Wählrad** (Select) nach rechts oder links, um den jeweils nächsten bzw. vorigen UKW-Sender mit einem starken Signal zu suchen.



### Verwenden der Fernbedienung

Drücken Sie die Taste < oder > und halten Sie sie gedrückt, um die Suche nach dem nächsten oder vorigen UKW-Sender zu starten.

### Manuelle Senderwahl

1. Wechseln Sie den UKW-Frequenzwahlmodus auf "Manual" (Manuell, siehe Seite 13).
2. Drehen Sie das **Wählrad** (Select) nach rechts oder links oder drücken Sie die Tasten < oder > an der Fernbedienung, um in Schritten à 0,05 MHz nach oben bzw. unten weiterzusuchen.

# Lauftext unterbrechen und kontrollieren

## Bedienelemente an der Vorderseite verwenden

1. Wenn im Digital- oder UKW-Modus Lauftextinformationen angezeigt werden, können Sie die Anzeige durch Drücken des **Wählrad** (Select) anhalten.

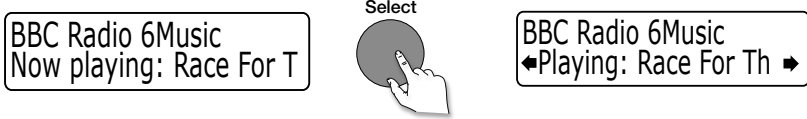

2. Drehen Sie das **Wählrad** (Select) nach rechts oder links, um im Text vor- oder zurückzublättern. Zum Beenden drücken Sie das **Wählrad** (Select) erneut.



## Verwenden der Fernbedienung

1. Wenn im Digital- oder UKW-Modus Lauftextinformationen angezeigt werden, können Sie die Anzeige durch Drücken der **Auswahltaste** (Select) anhalten.
2. Drücken Sie die Tasten < >, um vorwärts und rückwärts durch den Text zu blättern. Zum Beenden drücken Sie die **Auswahltaste** (Select) erneut.

# Speicherplätze speichern und anwählen

Sie können für einen schnellen Zugang bis zu 15 digitale und 15 UKW-Radiosender speichern.

BBC Radio 6Music  
Now playing: No Cars G

Preset 1 stored

Preset 06  
◀Preset empty ▶

Preset 10  
◀Preset empty ▶

Preset 10 stored

Preset 10  
◀DR theJazz ▶

theJazz  
Now: Remember by Ha

## Schnellspeichern eines Senders auf einem der Speicherplätze (1–4)

Stellen Sie den Digital- bzw. UKW-Sender ein, den Sie speichern wollen. Halten Sie eine der nummerierten Voreinstellungstasten (**1–4**) für zwei Sekunden gedrückt, bis in der obersten Zeile eine Meldung angezeigt wird, die bestätigt, dass die Voreinstellung gespeichert wurde.

## Speichern eines Senders in der Voreinstellungsliste (1–15)

1. Stellen Sie den Digital- bzw. UKW-Sender ein, den Sie speichern wollen.
2. Drücken Sie die Taste **5+** und lassen Sie sie wieder los, um eine Liste der gespeicherten Sender angezeigt zu bekommen, und drehen und drücken Sie das **Wählrad** (Select) oder verwenden Sie die **<Auswahl>**-Tasten (Select) an der Fernbedienung, um eine Sendereinstellung zwischen 1 und 15 auszuwählen. Sie können bereits vorhandene Speicherplätze überschreiben.
3. Halten Sie die Taste **5+** (oder das **Wählrad**) zwei Sekunden lang gedrückt, bis die Meldung erscheint, dass die Voreinstellung gespeichert wurde. Der aktuelle Digital-/UKW-Radiosender wird jetzt unter dieser Nummer gespeichert.

## Aufruf eines gespeicherten Senders beim Empfang von Digitalradio oder UKW

1. Um einen der Speicherplätze 1 bis 4 aufzurufen, drücken Sie die Taste mit der entsprechenden Zahl am Bedienfeld oder an der Fernbedienung (**1 bis 4**).
2. Um die Liste aller gespeicherten Sender (von 1 bis 15) am Bedienfeld aufzurufen, drücken Sie die Taste **5+** und lassen sie wieder los, drehen Sie das **Wählrad** (Select) nach rechts oder links, um in dieser Liste zu blättern und drücken Sie dann das **Wählrad** (Select) und lassen es wieder los, um zu der ausgewählten Voreinstellung zu wechseln. Zum Aufrufen der vollständigen Liste der Speicherplätze (von 1 bis 15) mit der Fernbedienung drücken Sie die Taste **5+** und lassen sie wieder los, und verwenden Sie die **<Auswahl>**-Tasten (Select) zum Blättern und Auswählen einer Voreinstellung.



# Einstellen von Wecker und Timer

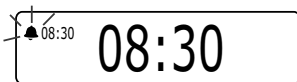
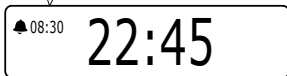
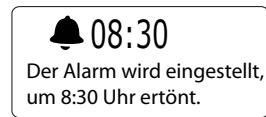
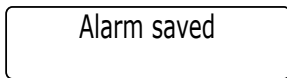
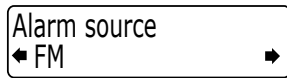
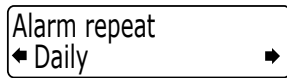
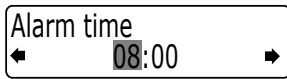
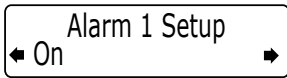

## Wecker einstellen

Evoke hat zwei Alarme, mit denen das Radio eingeschaltet und ein Digital- oder UKW-Sender oder eine Geräuschkulisse oder ein Alarmton aktiviert werden kann.

1. Drücken Sie auf die Taste  $\mathcal{Q}1$  oder  $\mathcal{Q}2$ .
2. Drehen und drücken Sie das **Wählrad** (Select), um 'On' (Ein) auszuwählen. Der Alarm ist damit aktiviert.
3. Zum Bestimmen der Uhrzeit für das Wecksignal drehen Sie das **Wählrad** (Select) bis zur gewünschten Stunde und bestätigen Ihre Auswahl, indem Sie ihn drücken. Wiederholen Sie diesen Vorgang für die Minuten.
4. Drehen und drücken Sie das **Wählrad** (Select), um auszuwählen, wann der Weckruf wiederholt werden soll. Die verfügbaren Optionen sind 'Daily' (Täglich), 'Weekdays' (Wochentags), 'Weekends' (Wochenende) oder 'Once only' (nur ein Mal).
5. Drehen und drücken Sie das **Wählrad** (Select), um die Art des gewünschten Weckrufs auszuwählen: 'DR' (Digitalradio), 'FM' (UKW) oder 'Tone'. Wenn Sie 'Tone' auswählen, gibt es keine weiteren Optionen.
6. Wenn Sie DR (Digitalradio) oder UKW ausgewählt haben, drücken Sie das **Wählrad** (Select) beim Eintrag 'Select station' (Sender auswählen) und wählen Sie den Radiosender aus, dessen Programm als Wecksignal abgespielt werden soll.

### Für Digitalradio-Weckrufe

Wählen Sie 'Last listened' (Zuletzt gehört) oder einen voreingestellten Sender aus. Wenn Sie 'Last listened' (Zuletzt gehört) auswählen, wird der jeweils zuletzt gehörte Digitalsender zur Weckzeit abgespielt.

### UKW-Sender als Wecksignal einstellen

Wählen Sie zwischen 'Last listened' (Zuletzt gehört) und einem gespeicherten UKW-Sender aus. Wenn Sie 'Last listened' (Zuletzt gehört) auswählen, wird der jeweils zuletzt gehörte UKW-Sender zur Weckzeit abgespielt.

7. Wenn Sie einen Digital- oder UKW-Radioalarm ausgewählt haben, können Sie das **Wählrad** (Select) drehen, um die Lautstärke für den Alarm auszuwählen.

Fertig! Über die Anzeigooption 'Full screen time' (Vollbild-Uhrzeitanzeige) können Sie sich die aktuell aktivierten Weckeinstellungen anzeigen lassen (siehe Seite 6).

Die Weckeinstellungen lassen sich aus dem Standby-Modus durch Drücken der Taste  $\mathcal{Q}1$  oder  $\mathcal{Q}2$  bestimmen und anpassen.

**Anmerkung:** Der Weckruf funktioniert nicht, wenn das Evoke über den ChargePAK F1 mit Strom versorgt wird.

## Abbrechen eines Alarmtons

Zum Abbrechen eines hörbaren Alarms drücken Sie entweder **Menu**, **Source** (Quelle),  $\mathcal{Q}1$ ,  $\mathcal{Q}2$  oder das **Wählrad** (Select). Wenn Sie die **Standby**-Taste drücken, während ein Alarm ertönt, geht das Evoke in den Standby-Modus.

## Schlummerfunktion verwenden

Tippen Sie auf den **SnoozeHandle**, um den Alarm für eine bestimmte Zeit schlummern zu lassen (Standardeinstellung 10 min).

Set snooze time  
◀ 5 minutes ▶

## Snooze-Dauer des Weckalarms ändern

1. Drücken Sie auf **Menu**.
2. Drehen und drücken Sie das **Wählrad** (Select), um 'Clock' (Uhr) auszuwählen.
3. Drehen und drücken Sie das **Wählrad** (Select), um 'Set snooze time' (Schlummerzeit einstellen) auszuwählen.
4. Drehen und drücken Sie das **Wählrad** (Select), um die Schlummerzeit zwischen 1 und 59 Minuten einzustellen.

Kitchen timer  
01 hours 00 minutes

## Einstellen des Küchen-Timers

Evoke hat einen Countdown-Timer, der nach einer angegebenen Zeit einen Alarm auslöst.

Kitchen timer  
01 hours 30 minutes

### Küchentimer einstellen

1. Drücken Sie die **Timer** ⌚-Taste, drehen Sie das **Wählrad** (Select) und drücken Sie es bei 'Kitchen timer' (Küchenwecker).
2. Drehen Sie das **Wählrad** (Select) zur Auswahl der Stunden und drücken Sie es zur Bestätigung. Drehen Sie es erneut zur Auswahl der Minuten und drücken Sie es zur Bestätigung und zum Starten des Countdown-Timers.

Der Alarm ertönt nach Ablauf des gewählten Zeitraums, unabhängig davon, ob das Radio eingeschaltet oder im Stand-by-Modus ist. Schalten Sie das Tonsignal durch Drücken einer beliebigen Taste ab.

Timers cleared

## Stoppen und Rückstellen des Küchenweckers auf null

Um den Küchenwecker vor Ablauf des Countdown-Zeitraums zu stoppen und zurückzustellen, halten Sie die **Timer** ⌚-Taste für drei Sekunden gedrückt, bis die Textanzeige 'Timer cleared' (Timer gelöscht) erscheint.

Set sleep time  
◀ 45 minutes ▶

## Einstellen des Sleep-Timers

Das Evoke hat einen Sleep-Timer, der das Radio nach einer bestimmten Zeit in den Standby-Modus versetzt (oder es bei Betrieb mit einem ChargePAK ausschaltet).

08:30 45

### Sleep-Timer einstellen

1. Drücken Sie die **Timer**-Taste, drehen Sie das **Wählrad** (Select) und drücken Sie es bei 'Sleep timer'.
2. Drücken Sie das **Wählrad** (Select), um die Dauer für den Sleep-Timer zwischen 15 und 90 Minuten zu erhöhen. Drücken Sie das **Wählrad** (Select), um den Sleep-Timer zu starten. Die bis zum Ausschalten verbleibende Zeit wird rechts in der Vollbild-Zeitanzeige angezeigt.

Timers cleared

### Sleep-Timer abstellen

Halten Sie die Taste **Timer** ⌚ gedrückt, bis der Hinweis 'Timer gelöscht' angezeigt wird.

# Optionen und Einstellungen

## Digitalradio-Einstellungen

### Autotune

Sie können die Funktion "Autotune" für einen automatischen Scan nach neuen digitalen Radiosendern verwenden oder inaktive Sender entfernen.

**Anmerkung:** "Autotune" ist nur verfügbar, wenn Sie 'Digital radio' als Radiosenderquelle gewählt haben. So führen Sie einen automatischen Sendersuchlauf durch:

1. Drücken Sie auf **Menu**.
2. Drehen und drücken Sie das **Wählrad** (Select), um "Autotune" auszuwählen. Die Anzahl der gefundenen Sender wird während der Durchführung des Autotunes angezeigt.

Nach Abschluss des Autotunes stellt Evoke den letzten Sender ein, den Sie gehört haben.

## UKW-Radioeinstellungen

### UKW-Stereooption

Sie können beim Hören des UKW-Radios zwischen "Stereo"- und "Mono"-Empfang wählen. Sie können Stereo auswählen, wenn Sie Kopfhörer verwenden.

**Anmerkung:** Die UKW-Stereooption ist nur verfügbar, wenn Sie 'FM radio' (UKW) als Radiosenderquelle gewählt haben.

So wechseln Sie zwischen "Stereo"- und "Mono"-Empfang:

1. Drücken Sie auf **Menu**.
2. Drehen und drücken Sie das **Wählrad** (Select), um "FM stereo" (UKW Stereo) auszuwählen.
3. Drehen und drücken Sie das **Wählrad** (Select), um zwischen "Stereo"- und "Mono"-UKW-Empfang auszuwählen.

### UKW-Frequenzwahlmodus

**Anmerkung:** Die UKW-Einstelloption ist nur verfügbar, wenn Sie 'FM radio' (UKW) als Radiosenderquelle gewählt haben.

Drücken Sie **Menu** und drehen und drücken Sie das **Wählrad** (Select), um 'FM tuning mode' (UKW-Wahlmodus) auszuwählen. Wählen Sie unter den folgenden Modi aus:

#### Seek (Suchen)

Wenn Sie das **Wählrad** (Select) drehen, stellt das Radio den nächsten Sender mit einem guten Signal ein.

#### Manual (Manuell)

Wenn Sie das **Wählrad** (Select) drehen, blättert das Radio in Schritten von 0,05 MHz durch den UKW-Frequenzbereich.

## Allgemeine Einstellungen

### Wechseln der bevorzugten Sprache

Sie können die Sprache auswählen, die Ihr Evoke für Menüs und Optionen verwendet.

1. Drücken Sie auf **Menu**.
2. Drehen und drücken Sie das **Wählrad** (Select), um "Settings" (Einstellungen) auszuwählen.
3. Drehen und drücken Sie das **Wählrad** (Select), um "Language" (Sprache) auszuwählen.
4. Drehen und drücken Sie das **Wählrad** (Select), um unter "English" (Englisch), "Francais" (Französisch), "Deutsch" oder "Italiano" (Italienisch) die gewünschte Menüsprache auszuwählen.

### Zurücksetzen auf die Werkseinstellungen

Beim Zurücksetzen des Evoke werden alle Speicherplätze, gespeicherte Sender und Alarmer gelöscht und alle anderen Optionen auf die Standardwerte zurückgesetzt.

1. Drücken Sie auf **Menu**.
2. Drehen und drücken Sie das **Wählrad** (Select), um "Settings" (Einstellungen) auszuwählen.
3. Drehen und drücken Sie das **Wählrad** (Select) auf "Factory reset" (Werkseinstellungen).
4. Drehen und drücken Sie das **Wählrad** (Select) auf 'Yes' (Ja), um das Evoke auf die Werkseinstellungen zurückzusetzen. Wählen Sie 'No' (Nein), wenn Sie das Evoke nicht zurücksetzen wollen.

### Anzeigen der Softwareversion

So zeigen Sie die Software-Version an:

1. Drücken Sie auf **Menu**.
2. Drehen und drücken Sie das **Wählrad** (Select), um "Settings" (Einstellungen) auszuwählen.
3. Drehen und drücken Sie das **Wählrad** (Select) auf 'SW version'.

### Aktualisieren der Evoke Software

Eventuell werden in Zukunft Software-Updates für Ihr Evoke angeboten. Wenn Sie Ihr Produkt registrieren und eine gültige E-Mail-Adresse angeben, erhalten Sie eine Benachrichtigung über Software-Updates. (Registrieren Sie sich unter [www.pure.com/register](http://www.pure.com/register).) Oder besuchen Sie jederzeit die Website <http://support.pure.com>, um zu erfahren, ob Software-Updates verfügbar sind.

### Aktualisierung Ihrer Software

Schließen Sie Ihr Radio über ein passendes A-nach-mini-B-USB-Kabel an Ihren Computer an. Folgen Sie den Anweisungen, die Sie beim Software-Download unter <http://support.pure.com> erhalten.

**Anmerkung:** Für das USB-Update müssen ein PC mit Windows oder ein Mac mit MAC OS 10.6 oder höher sowie ein geeignetes USB-Kabel (nicht im Lieferumfang enthalten) zur Verfügung stehen.

## Einstellungen der Uhr

### Einstellung von Uhrzeit und Datum

Uhrzeit und Datum werden bei Evoke automatisch über das UKW- oder Digitalradiosignal eingestellt. Falls Uhrzeit und Datum sich nicht automatisch aktualisieren, können Sie beides mit dieser Option manuell einstellen.

**Anmerkung:** Jede über ein UKW-Signal oder ein digitales Sendesignal empfangene aktualisierte Uhrzeit bzw. jedes aktualisierte Datum überschreibt die manuellen Einstellungen, wenn die Uhrensynchronisation aktiviert ist. (Weitere Informationen hierzu finden Sie unten.)

### Manuelle Einstellung von Uhrzeit und Datum

1. Drücken Sie auf **Menu**.
2. Drehen und drücken Sie das **Wählrad** (Select), um "Clock" (Uhr) auszuwählen.
3. Drehen und drücken Sie das **Wählrad** (Select), um 'Set time & date' (Uhrzeit/Datum einstellen) auszuwählen.
4. Drehen und drücken Sie das **Wählrad** (Select), um die Uhr einzustellen. Wiederholen Sie diesen Vorgang für die Minuten.
5. Drehen und drücken Sie das **Wählrad** (Select), um den Tag des Monats auszuwählen. Wiederholen Sie diese Schritte zum Einstellen von Monat und Jahr.

### Änderung des Uhrzeitformats

1. Drücken Sie auf **Menu**.
2. Drehen und drücken Sie das **Wählrad** (Select), um "Clock" (Uhr) auszuwählen.
3. Drehen und drücken Sie das **Wählrad** (Select), um "Set 12/24 hour" (12/24 Stunden auswählen) einzustellen. Wiederholen Sie diese Schritte zum Einstellen des erforderlichen Uhrzeitformats.

### Änderung des Datumsformats

1. Drücken Sie auf **Menu**.
2. Drehen und drücken Sie das **Wählrad** (Select), um 'Clock' (Uhr) auszuwählen.
3. Drehen und drücken Sie das **Wählrad** (Select), um 'Set date format' (Datumsformat einstellen) auszuwählen. Wiederholen Sie diese Schritte zum Einstellen des erforderlichen Datumsformats.

### Optionen zur Synchronisierung der Uhr

Sie können die Radioquelle auswählen, die Sie für die Einstellung der Uhrzeit verwenden wollen. Standardmäßig verwendet Evoke sowohl UKW- als auch digitale Radiosignale zum Synchronisieren der Uhrzeit.

Um die Synchronisierungsoptionen anzugeben:

1. Drücken Sie auf **Menu**.
2. Drehen und drücken Sie das **Wählrad** (Select), um 'Clock' (Uhr) auszuwählen.
3. Drehen und drücken Sie das **Wählrad** (Select), um 'Clock sync' (Uhr synchron.) auszuwählen.
4. Drehen und drücken Sie das **Wählrad** (Select), um die gewünschte Option zur Synchronisierung der Uhr auszuwählen.

# Anzeigeeinstellungen

## Display einstellen

Sowohl die Helligkeit als auch die Zeitabschaltung des Displays lassen sich für den Normal- und den Standby-Betrieb verändern. Änderung der Display-Optionen:

1. Drücken Sie die **Menu**-Taste, bewegen Sie sich zum Eintrag 'Display settings' (Display-Einstellungen) und drücken Sie das **Wählrad**.
2. Wählen Sie jetzt entweder den Eintrag 'Active' (aktiv) aus, um die Einstellungen für den Normalbetrieb des Radios zu ändern, oder 'Standby', um die Einstellungen für den Standby-Betrieb zu ändern.

## Ändern der Zeitabschaltungseinstellungen für das Display

Wählen Sie den Eintrag 'Duration' (Dauer) aus und wählen Sie zwischen folgenden beiden Modi:

**Always on (permanent)** Das Display wird immer mit der von Ihnen gewählten Helligkeit beleuchtet.

**Timed off (beschränkt)** Sobald Sie eine Taste drücken, wird das Display mit der von Ihnen gewählten Helligkeit beleuchtet. Nach sieben Sekunden der Inaktivität schaltet sich die Beleuchtung des Displays wieder ab.

## Ändern der bevorzugten Helligkeit

Wählen Sie den Eintrag 'Active Brightness' (Aktive Helligkeit) aus und wählen Sie zwischen folgenden Optionen:

**Automatic (automatisch)** Die Helligkeit des Displays passt sich automatisch an die Umgebungshelligkeit Ihres Raums an (Standard).

**1-10** Drehen Sie das **Wählrad** (Select), um eine Helligkeitsstufe zwischen 1 (sehr dunkel) und 10 (sehr hell) zu wählen und bestätigen Sie Ihre Auswahl durch Drücken.

# Verwendung eines ChargePAK F1

Das ChargePAK macht Ihren Evoke wirklich mobil, sodass Sie Ihre Lieblingsprogramme im Garten oder am Strand genießen können.

Das ChargePAK ist wiederaufladbar und damit deutlich preisgünstiger als normale Batterien. Außerdem ist es umweltfreundlicher, weil es dazu beiträgt, die Menge der auf Deponien gelagerten toxischen Substanzen zu verringern. Und es bietet eine Lösung, die Sie einmal einrichten können und an die Sie dann nie wieder denken müssen. Sobald Ihr Radio an eine Steckdose angeschlossen ist, wird es geladen – das ist deutlich bequemer als mit normalen aufladbaren Akkus.

## ChargePAK einlegen

1. Schalten Sie Ihr Evoke aus und trennen Sie die Verbindung zum Netzanschluss.
2. Öffnen Sie das Akkufach und setzen Sie das ChargePAK so ein, dass das Pure-Etikett zum Deckel des Akkufachs hin zeigt und die Kontakte des ChargePAK an den drei Anschlüssen im Akkufach ausgerichtet sind.
3. Bringen Sie die Akkufachabdeckung wieder an, und verbinden Sie Ihr Produkt mit einer Steckdose.
4. Ihr ChargePAK wird nun aufgeladen. Wenn Sie Ihr ChargePAK erstmals oder nach einer längeren Nutzungspause aufladen, sollten Sie es mindestens 24 Stunden laden, damit Ihnen anschließend die maximale Akkuleistung zur Verfügung steht.

**Anmerkung:** Es ist völlig normal, dass Ihr ChargePAK warm wird, besonders während des Ladevorgangs. Unter normalen Umständen ermöglicht Ihr ChargePAK einen jahrelangen problemlosen Betrieb, aber wie bei allen Akkus lässt seine Effizienz mit der Zeit nach.

**Wichtig:** Evoke lässt sich ausschließlich mit einem ChargePAK F1 betreiben und ist weder mit Batterien oder Akkus anderer Hersteller noch mit anderen ChargePAK-Modellen kompatibel.

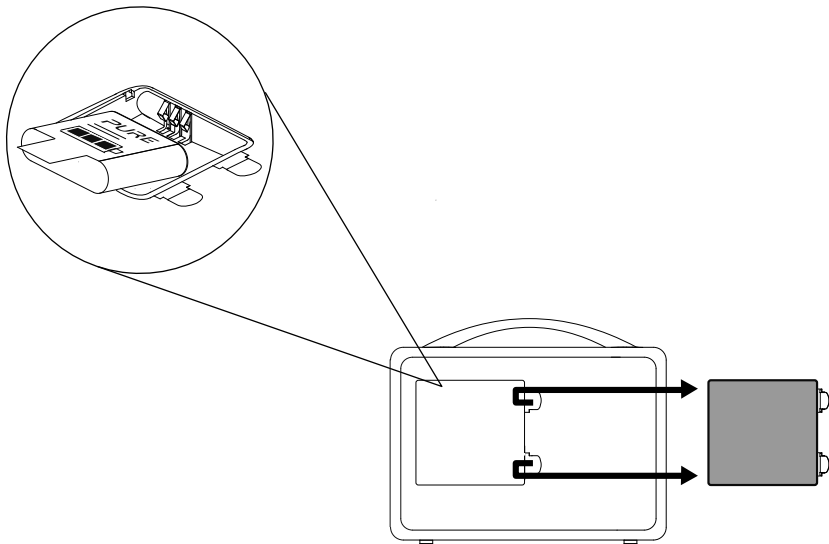

# Hilfe und Spezifikationen

## Sekundärsender / inaktive Sender

### (<</>>) Sekundäre Digitalradio-Dienste

Manche Sender bieten sekundäre Dienste mit zusätzlichen Informationen oder alternativen Inhalten; diese Dienste werden eventuell nur zu bestimmten Zeiten ausgestrahlt. Stehen für einen Sender sekundäre Dienste zur Verfügung, wird hierfür '>>' neben dem Namen in der Senderliste angezeigt. Der sekundäre Dienst erscheint neben dem Sender in der Liste. Ein sekundärer Dienst weist vor dem Namen in der Senderliste die Markierung '<<' auf.

### (?) Inaktive oder nicht verfügbare Sender

Inaktive oder nicht verfügbare Sender erscheinen auf der Senderliste mit einem vorgestellten '?' und können nicht ausgewählt werden. Ein Sender kann inaktiv oder nicht verfügbar sein, weil er im Moment nicht sendet (erkundigen Sie sich beim Sender) oder weil der Sendebetrieb insgesamt eingestellt wurde. Es kann auch sein, dass die Signalstärke des Multiplexes, über das der Sender ausgestrahlt wird, nicht ausreichend ist.

## Tipps und Tricks

### In der Anzeige erscheint 'No stations available' (Keine Sender verfügbar).

Verwenden Sie (siehe Seite 13), um nach Sendern zu suchen. Verwenden Sie die Autotune-Funktion zur Suche nach Sendern.

### Empfang neuer Digitalradiosender, die ihren Sendebetrieb gerade aufgenommen haben

Verwenden Sie die Autotune-Funktion (siehe Seite 13) zur Suche nach neuen digitalen Diensten und zur Aufnahme in die Senderliste.

### Sehr dunkles Display



Achten Sie darauf, dass der Lichtsensor (hinter dem Lautsprechergrill) nicht verdeckt ist.

### Reset des Radios durchführen

Setzt das Radio zurück, entfernt alle Speicherplätze, löscht die Senderliste und setzt alle Optionen auf die Standardwerte zurück. Weitere Informationen siehe Seite 14.



## Technische Daten

<b>Radio</b>	Digital- und UKW-Radio
<b>Frequenzen</b>	DAB/DAB+/DMB-R/Parametrische Stereo-Dekodierung bis zu 256 kbps, UKW-Radio 87,5-108 MHz
<b>Lautsprecher</b>	Vollbereich 3 Zoll
<b>Eingänge</b>	9 V DC Netzadapterbuchse (für 230 V). 3,5 mm Stereo-AUX-Eingangsbuchse für Zusatzgeräte. USB-Anschluss (Typ Mini B) nur für Produktupgrades
<b>Ausgänge</b>	3,5-mm-Stereoausgang für Kopfhörer.
<b>Presets (Speicherplätze)</b>	15 Senderspeicherplätze für Digitalradio und 15 für UKW
<b>Anzeige</b>	Weißes grafisches 128 x 22 Pixel Organic LED-Display (OLED) mit hohem Kontrast
<b>Netzstromadapter</b>	Stromversorgung Adapter: Zusatzeingang: AC 100 - 240 V~, 50/60 Hz Ausgang: 9 V DC  , 1500 mA Hauptgerät: 9 V DC  , 1,5A
<b>ChargePAK</b>	Pure ChargePAK F1-Paket mit wiederaufladbaren Akkus (separat erhältlich)
<b>Energieverbrauch</b>	Standby mit Anzeige der Uhr: >0,8 W, Standby mit ausgeschalteter Anzeige: >0,5 W, Aktiv: 3,5 W
<b>Abmessungen</b>	180 mm (H) x 217 mm (B) x 115 mm (T)
<b>Antenne</b>	Integrierte Teleskopantenne
<b>Zulassungen</b>	 CE-Zeichen Entspricht EMC und Niederspannungsrichtlinie (2004/108 EC und 2006/95/EC) Gemäß ETSI EN 300 401 Australian C-Tick N1600 and Electrical Safety

## Korrekte Entsorgung dieses Produkts



Diese Markierung weist darauf hin, dass dieses Produkt innerhalb der EU nicht zusammen mit anderen Haushaltsabfällen entsorgt werden darf. Um Gesundheits- oder Umweltschäden durch unkontrollierte Abfallentsorgung zu vermeiden, sorgen Sie für ein verantwortungsvolles Recycling. Sie ermöglichen damit gleichzeitig eine nachhaltige Wiederverwendung von Ressourcen. Wenn Sie Ihr gebrauchtes Gerät zurückgeben wollen, nutzen Sie das Rückgabe- und Sammelsystem, oder wenden Sie sich an den Händler, bei dem Sie das Gerät gekauft hatten. Diese Stellen können das Produkt einem umweltgerechten Recycling zuführen.

## Copyright

Copyright 2014, Imagination Technologies Limited. Alle Rechte vorbehalten. Ohne ausdrückliche schriftliche Zustimmung durch Imagination Technologies Limited ist jede Vervielfältigung dieser Publikation auch auszugsweise sowie ihre Verbreitung, Übermittlung, Abschrift, Speicherung in einem Datenverarbeitungssystem oder Übersetzung in eine natürliche Sprache oder Programmiersprache in jeglicher Form, sei sie elektronisch, mechanisch, magnetisch, manuell oder anderweitig, und jegliche Offenlegung an Dritte verboten.

## Marken

Evoke D4, ChargePAK, Pure, das Pure-Logo, Imagination Technologies und das Imagination-Technologies-Logo sind Warenzeichen oder eingetragene Warenzeichen von Imagination Technologies Limited. Alle anderen Produkte sind Marken der jeweiligen Unternehmen. Version 3. Juli 2014.

## Garantieerklärung

Imagination Technologies Limited garantiert dem Endverbraucher, dass dieses Gerät frei von Material- und Herstellungsfehlern im Rahmen des normalen Gebrauchs ist. Diese Garantie gilt für einen Zeitraum von drei Jahren ab Kaufdatum. Die Garantie umfasst Störungen aufgrund von Herstellungs- oder Ausführungsfehlern. Sie gilt jedoch nicht für Unfallschäden jeglicher Art und Schäden, die auf Verschleiß, Fahrlässigkeit oder von uns nicht autorisierte Anpassungen, Änderungen oder Reparaturen zurückzuführen sind. Bitte registrieren Sie Ihr Produkt unter [www.pure.com/register](http://www.pure.com/register). Sollte es ein Problem mit Ihrem Gerät geben, wenden Sie sich bitte an Ihren Händler oder an den Kundenservice von Pure unter der Adresse, die auf der Rückseite dieses Handbuchs aufgeführt ist.

## Haftungsausschluss

Imagination Technologies Limited übernimmt keine Verantwortung oder Garantie bezüglich des Inhalts dieses Dokuments und weist insbesondere alle konkludenten Zusagen der Marktgängigkeit und der Eignung für einen bestimmten Zweck zurück. Weiterhin behält sich Imagination Technologies Limited das Recht vor, diese Veröffentlichung zu überarbeiten und von Zeit zu Zeit Änderungen vorzunehmen, ohne dass Imagination Technologies Limited dazu verpflichtet ist, Personen oder Organisationen über solche Überarbeitungen oder Änderungen zu benachrichtigen.

# Evoke

D4

EN

DE

FRANÇAIS

IT

DA

NL

Merci d'avoir choisi Evoke D4. L'objectif de ce manuel est de vous permettre de mettre en service votre radio en un rien de temps et de tirer parti de la plupart des fonctionnalités de votre Evoke D4. Si le présent manuel ne couvre pas le sujet pour lequel vous avez besoin d'aide, veuillez consulter la section de notre site Web consacrée à l'assistance technique, à l'adresse [support.pure.com/fr](http://support.pure.com/fr).

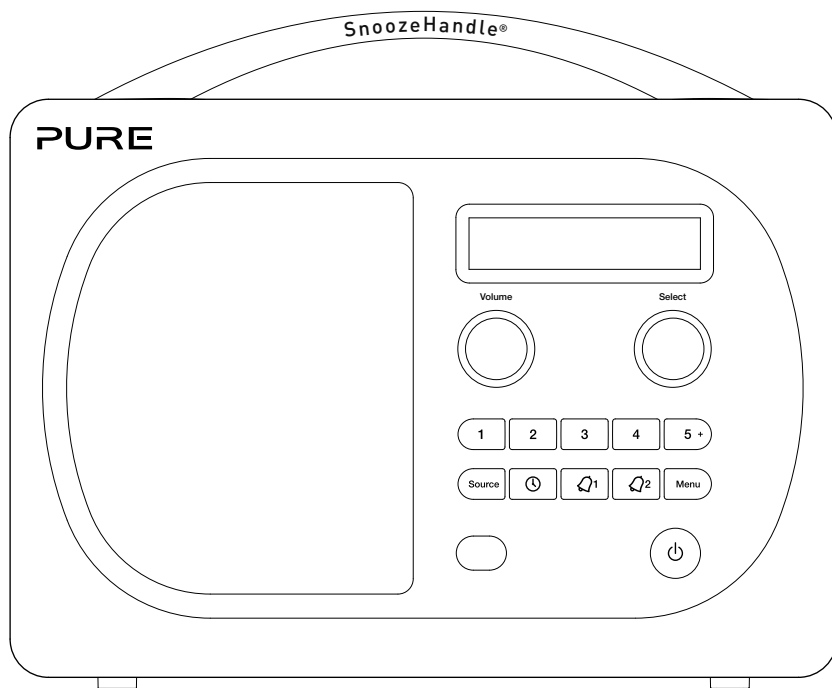

## Instructions de sécurité

1. Lisez les présentes instructions : vous devez lire toutes les instructions de sécurité et d'utilisation avant d'utiliser ce produit.
2. Conservez les présentes instructions : vous devez conserver les instructions de sécurité et d'utilisation en lieu sûr pour toute référence ultérieure.
3. Respecter tous les avertissements : vous devez respecter tous les avertissements figurant sur l'appareil ou dans le mode d'emploi.
4. Suivez toutes les instructions : vous devez suivre toutes les instructions d'utilisation.
5. Conservez votre radio à l'écart des sources de chaleur, telles que des radiateurs, des appareils de chauffage ou tout autre appareil produisant de la chaleur.
6. N'exposez pas votre appareil à la lumière directe du soleil.
7. N'utilisez pas la radio à proximité d'un point d'eau.
8. Évitez que des objets ou des liquides ne pénètrent dans la radio.
9. Ne retirez pas les vis du boîtier de la radio et n'ouvrez pas son boîtier.
10. Branchez l'adaptateur secteur sur une prise facilement accessible, située à proximité de la radio, et utilisez UNIQUEMENT l'adaptateur secteur fourni par Pure (numéro de modèle ZDD090150, ZDD090150BS ou ZDD090150AU).
11. Éteignez toujours la radio et débranchez-la du secteur avant d'insérer ou de retirer une batterie ChargePAK.
12. La radio ne doit ni être immergée dans l'eau, ni utilisée dans une douche ou une salle de bains si elle est branchée au secteur.
13. AVERTISSEMENT : afin de réduire le risque d'incendie ou de choc électrique, n'exposez pas l'appareil à la pluie ni à l'humidité. N'exposez pas cet appareil à des éclaboussements ni à des gouttes d'eau ; ne placez aucun objet contenant du liquide (tel qu'un vase) sur l'appareil.
14. AVERTISSEMENT : l'adaptateur directement enfichable est utilisé comme dispositif de débranchement, lequel doit être prêt à fonctionner à tout moment.
15. ATTENTION : danger d'explosion si la pile n'est pas remise en place correctement. Remplacez-la uniquement avec le même type de pile ou un type équivalent.
16. AVERTISSEMENT : les piles (batterie, batteries ou bloc-batterie) ne doivent pas être exposées à une source de chaleur excessive (telle que les rayons du soleil, du feu, etc.).
17.  Cet appareil est de classe 2 ou dispose d'un équipement à double isolation électrique. Il a été conçu de sorte à ne requérir aucune connexion de sécurité pour la mise à la terre.



### AVERTISSEMENT

#### N'AVALEZ PAS LES PILES, RISQUE DE BRÛLURE CHIMIQUE

La télécommande fournie avec ce produit contient une pile bouton. Si vous avez la pile bouton, vous encourez en seulement 2 heures de graves brûlures internes pouvant entraîner la mort.

Conservez les nouvelles piles et les piles usagées hors de portée des enfants. Si le compartiment des piles ne se ferme pas correctement, cessez d'utiliser le produit et conservez-le hors de portée des enfants. Si vous pensez que les piles ont pu être avalées ou insérées dans n'importe quelle partie du corps, contactez immédiatement un médecin.



Une perte d'audition peut survenir en cas d'exposition constante à un fort volume lors de l'utilisation des écouteurs. Vérifiez toujours le niveau du volume avant d'insérer les écouteurs dans vos oreilles.

L'utilisation d'écouteurs lors de la conduite d'un véhicule n'est pas recommandée et est illégale dans certaines régions. N'écoutez pas votre radio si cela vous distrait lorsque vous conduisez ou manœuvrez tous types de véhicules, ou lorsque vous procédez à une autre activité nécessitant toute votre attention.

# Table des matières

## **4 Introduction**

- 4 Commandes de la façade
- 5 Connectique arrière
- 5 Télécommande

## **7 Pour commencer**

## **8 Changement de stations radio numériques**

## **8 Changement de stations radio FM**

## **9 Mise en pause et contrôle du texte défilant**

## **10 Mémorisation et rappel des présélections**

- 10 Pour mémoriser rapidement une station sur un bouton de présélection (1-4)
- 10 Pour mémoriser une station dans la liste des présélections (1-15)
- 10 Pour rappeler une présélection lorsque vous écoutez une station radio numérique ou FM

## **11 Programmation de l'alarme et des minuteriers**

- 11 Interruption d'une alarme qui retentit
- 12 Modification du délai avant rappel d'alarme
- 12 Programmation de la minuterie de cuisine
- 12 Programmation de la minuterie de veille prolongée

## **13 Options et paramètres**

- 13 Réglage de la radio numérique
- 13 Réglage de la radio FM
- 14 Réglages généraux
- 15 Paramètres de l'horloge
- 16 Paramètres d'affichage

## **17 Utilisation d'une batterie ChargePAK F1**

## **18 Assistance et caractéristiques techniques**

- 18 Services annexes et stations inactives
- 18 Conseils et astuces
- 19 Caractéristiques techniques

# Introduction

## Commandes de la façade

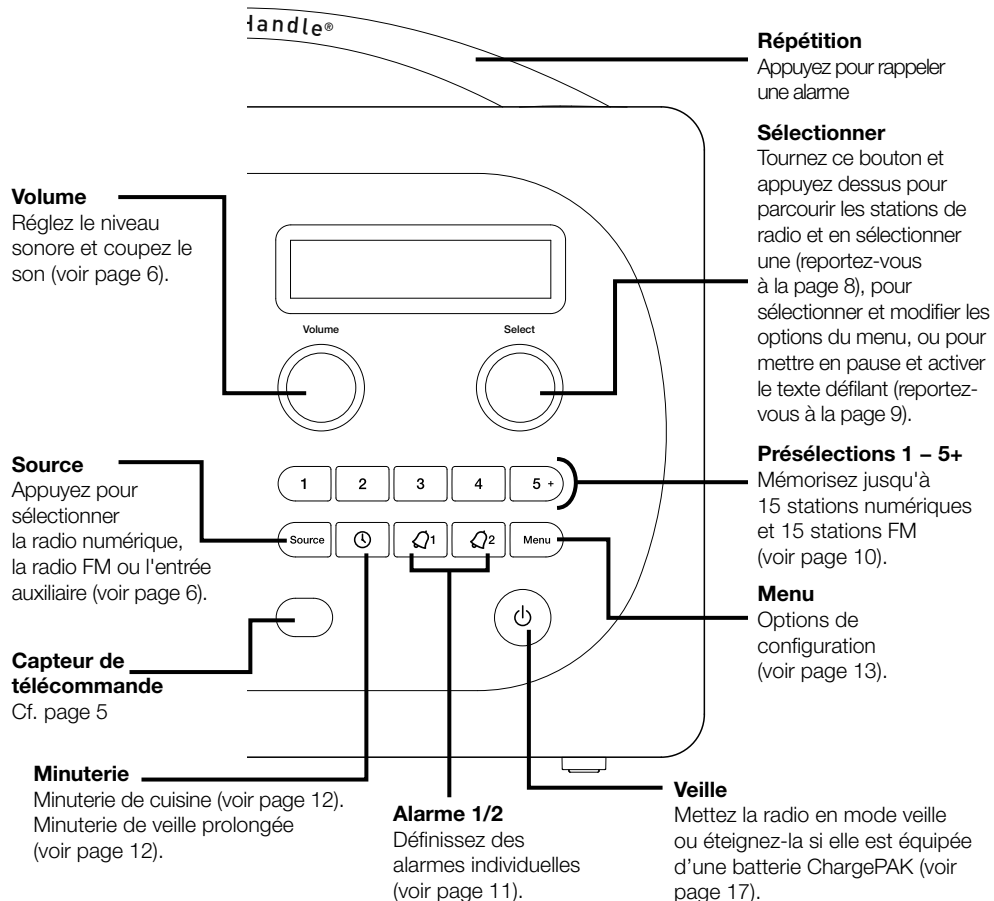

## Connectique arrière



9V DC

Connexion uniquement à l'adaptateur secteur fourni



60

Prise casque stéréo format mini-jack



Aux in

Entrée stéréo analogique pour iPod, lecteur MP3, etc.

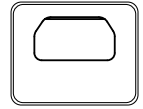

Prise USB (type mini-B) pour les mises à niveau uniquement

## Télécommande

### Volume

Permet d'augmenter et de diminuer le volume.

### Présélections 1 - 5+

Mémorisez jusqu'à 15 stations numériques et 15 stations FM (voir page 10).

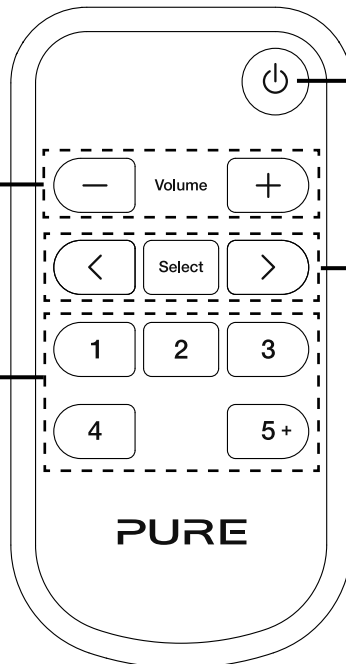

### Veille

Mettez la radio en mode veille ou éteignez-la si elle est équipée d'une batterie ChargePAK (voir page 17).

### < Select >

Appuyez sur ce bouton pour parcourir les stations de radio et en sélectionner une (voir page 8) ou pour mettre en pause et activer le texte défilant (voir page 9).

## Réglage du volume/mode silence

Tournez le bouton **Volume** ou appuyez sur les boutons **Volume** de la télécommande pour augmenter ou diminuer le volume. Appuyez sur le bouton **Volume** pour couper le son.

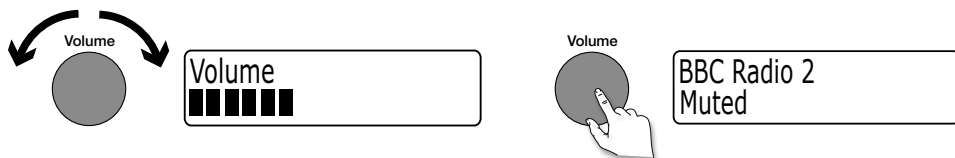

## Modification de la source

Utilisez le bouton **Source** pour sélectionner la radio numérique, la radio FM, ou l'entrée auxiliaire (un appareil séparé, tel qu'un lecteur MP3 branché à la prise d'entrée auxiliaire).



## Sélection des informations affichées à l'écran

Vous pouvez modifier les informations affichées à l'écran. Pour ce faire :

1. Appuyez sur **Menu**.
2. Tournez et appuyez sur le bouton **Select** (Sélectionner) pour sélectionner « Information » (Informations).
3. Tournez et appuyez sur le bouton **Select** (Sélectionner) pour sélectionner l'une des options suivantes :

### Scrolling text (Texte défilant)

Informations diffusées sous la forme de texte défilant par la plupart des stations numériques et certaines stations radio FM (avec RDS).

### Clock (Horloge)

Affichage en plein écran de l'heure (et du témoin d'alarme si celle-ci est programmée).

### Signal strength (Puissance du signal)

Affichage de la puissance du signal.

### Battery information (Infos batterie)

indicateur de charge ou d'autonomie restante pour une batterie rechargeable ChargePAK F1 (disponible séparément).

Indicateur de charge  
(branchement au secteur)



OU

% charge restante  
(alimentation par une batterie ChargePAK)





# Pour commencer

## Configuration rapide

FR

**Remarque** : si vous disposez d'une batterie rechargeable ChargePAK F1 (vendue séparément), installez-la maintenant, avant de brancher Evoke. Reportez-vous à la page 17 pour obtenir plus d'informations.

- 1 • Détachez l'antenne et déployez-la à fond (étapes **A** et **B**).  
• Insérez la fiche de l'adaptateur secteur dans la prise correspondante à l'arrière de la radio (étape **C**).  
• Branchez l'adaptateur secteur sur la prise de courant (**D**).

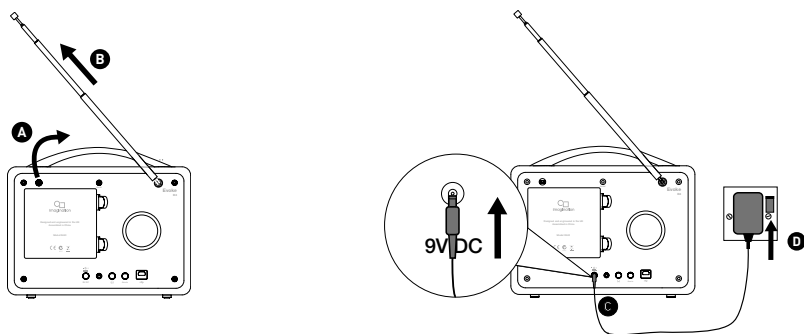

- 2 Sélectionnez la langue lorsque vous y êtes invité. Tournez le bouton **Select** (Sélectionner) pour sélectionner la langue (anglais, français, allemand ou italien), puis appuyez sur le bouton pour confirmer.



- 3 Attendez que votre radio ait terminé la syntonisation automatique et recherchez toutes les stations numériques disponibles. Lorsque la syntonisation automatique est terminée, une station commence à être lue.

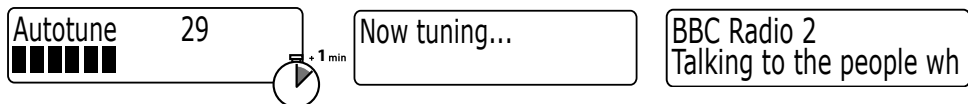

# Changement de stations radio numériques

## Utilisation des commandes de la façade

Tournez le bouton **Select** (Sélectionner) à gauche ou à droite pour explorer les stations numériques parmi celles disponibles dans la liste. Appuyez sur le bouton **Select** (Sélectionner) pour changer de station.

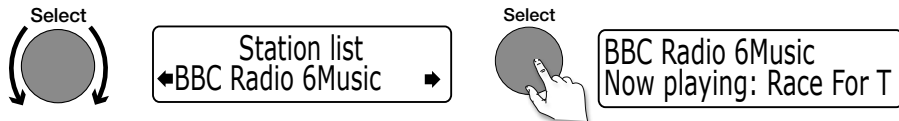

## Utilisation de la télécommande

1. Appuyez sur le bouton < ou > de la télécommande pour explorer les stations numériques parmi celles disponibles dans la liste.
2. Appuyez sur le bouton **Select** (Sélectionner) pour changer de station.

# Changement de stations radio FM

## Syntonisation automatique

### Utilisation des commandes de la façade

Tournez le bouton **Select** (Sélectionner) vers la gauche ou la droite de syntoniser automatiquement la radio sur la prochaine station FM émettant un signal assez puissant sur la bande de fréquences.



### Utilisation de la télécommande

Maintenez enfoncé le bouton < ou > pour rechercher automatiquement la station FM suivante ou précédente. Pour arrêter la recherche automatique, relâchez le bouton < ou >.

## Syntonisation manuelle

1. Modifiez le mode de syntonisation de la radio FM pour le définir sur « Manual » (Manuel) (reportez-vous à la page 13).
2. Tournez le bouton **Select** (Sélectionner) à droite ou à gauche ou appuyez sur les boutons < ou > de la télécommande pour avancer ou reculer de 0,05 MHz.

# Mise en pause et contrôle du texte défilant

## Utilisation des commandes de la façade

1. Lorsque vous avez sélectionné l'option « Scrolling text » (Texte défilant) comme type d'informations affichées, que ce soit en mode numérique ou radio FM, appuyez sur le bouton **Select** (Sélectionner) pour arrêter le défilement du texte.

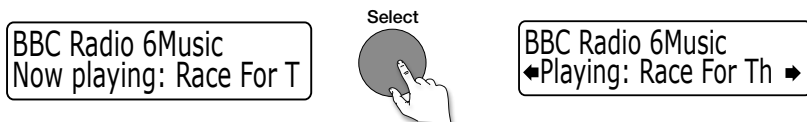

2. Tournez le bouton **Select** (Sélectionner) vers la droite ou la gauche pour faire défiler le texte affiché vers l'avant ou l'arrière. Appuyez sur le bouton **Select** (Sélectionner) pour quitter la fonction de texte défilant.



## Utilisation de la télécommande

1. Lorsque vous avez sélectionné l'option « Scrolling text » (Texte défilant) comme type d'informations affichées, que ce soit en mode numérique ou radio FM, appuyez sur le bouton **Select** (Sélectionner) pour arrêter le défilement du texte.
2. Appuyez sur les boutons **< >** pour faire défiler le texte affiché vers l'avant ou l'arrière. Appuyez sur **Select** (Sélectionner) pour quitter.

# Mémorisation et rappel des présélections

Vous pouvez mémoriser jusqu'à 15 stations radio numériques et 15 stations radio FM pour y accéder rapidement.

BBC Radio 6Music  
Now playing: No Cars G

Preset 1 stored

Preset 06  
◀Preset empty ▶

Preset 10  
◀Preset empty ▶

Preset 10 stored

Preset 10  
◀DR theJazz ▶

theJazz  
Now: Remember by Ha

## Pour mémoriser rapidement une station sur un bouton de présélection (1-4)

Recherchez la station numérique ou FM que vous souhaitez mémoriser. Appuyez sur l'un des boutons de présélection numérotés (de **1** à **4**) pendant au moins 2 secondes jusqu'à ce qu'un message confirmant que la station a été mémorisée s'affiche sur la première ligne.

## Pour mémoriser une station dans la liste des présélections (1-15)

1. Recherchez la station radio numérique ou FM que vous souhaitez mémoriser.
2. Appuyez sur le bouton **5+** et relâchez-le aussitôt pour afficher la liste numérique des présélections mémorisées, puis tournez et appuyez sur le bouton **Select** (Sélectionner) ou utilisez les boutons **<Select>** (Sélectionner) de la télécommande pour choisir le numéro d'une présélection entre 1 et 15. L'enregistrement d'une présélection peut se faire par-dessus une présélection existante, la précédente étant alors remplacée par écrasement.
3. Appuyez sur le bouton **5+** (ou sur le bouton **Select** (Sélectionner)) pendant deux secondes, jusqu'à l'affichage d'un message confirmant que la présélection a été mémorisée. La station radio numérique/FM actuelle est alors mémorisée sous ce numéro.

## Pour rappeler une présélection lorsque vous écoutez une station radio numérique ou FM

1. Pour choisir une présélection entre 1 et 4, appuyez sur le bouton correspondant, sur la façade de l'appareil ou sur la télécommande (boutons **1** à **4**).
2. Pour accéder à la liste complète des présélections (de 1 à 15) depuis la façade, appuyez sur le bouton **5+** et relâchez-le, tournez le bouton **Select** (Sélectionner) à droite ou à gauche pour naviguer dans les numéros des présélections, puis appuyez sur le bouton **Select** (Sélectionner) pour syntoniser sur la présélection choisie. Pour accéder à la liste complète des présélections (de 1 à 15) à l'aide de la télécommande, appuyez sur le bouton **5+** et relâchez-le, puis utilisez les boutons **<Select>** (Sélectionner) pour faire défiler les présélections et en sélectionner une.

# Programmation de l'alarme et des minuteries

FR

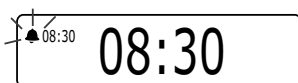
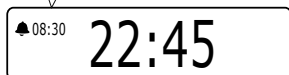
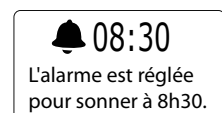
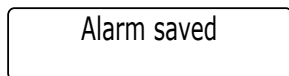
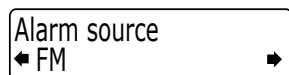
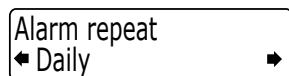
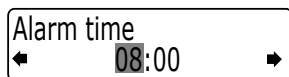
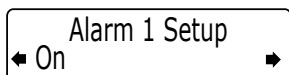

## Paramétrage d'une alarme

Evoke dispose de deux alarmes pouvant allumer la radio et syntoniser sur une station radio numérique ou FM, ou faire retentir une alarme.

1. Appuyez sur le bouton **Q1** ou **Q2**.
2. Tournez et appuyez sur le bouton **Select** (Sélectionner) pour sélectionner « On » (Marche). L'alarme est à présent active.
3. Pour régler l'heure à laquelle vous souhaitez que l'alarme sonne, tournez le bouton **Select** (Sélectionner) pour régler l'heure, puis appuyez pour confirmer votre choix. Répétez l'opération pour régler les minutes.
4. Tournez et appuyez sur le bouton **Select** (Sélectionner) pour définir à quel moment vous souhaitez que l'alarme se répète. Les options disponibles sont « Daily » (Quotidiennement), « Weekdays » (Jours de semaine), « Weekends » (Week-ends) ou « Once only » (Une seule fois).
5. Tournez et appuyez sur le bouton **Select** (Sélectionner) pour choisir le type d'alarme souhaité : « DR » (radio numérique), « FM » ou « Tone » (mélodie). Si vous choisissez la mélodie, aucune autre option supplémentaire n'est proposée.
6. Pour les alarmes de la radio numérique (DR) ou FM uniquement, appuyez sur le bouton **Select** (Sélectionner) pour sélectionner l'option « Select station » (Sélectionner la station) et choisir la station radio que vous souhaitez écouter au déclenchement de l'alarme.

### Pour les alarmes de radio numérique

Sélectionnez « Last listened » (Dernière écoutée) ou une station présélectionnée. Si vous portez votre choix sur l'option « Last listened » (Dernière écoutée), l'alarme sera syntonisée sur la dernière station numérique écoutée avant son déclenchement.

### Pour les alarmes de radio FM

Choisissez « Last listened » (Dernière écoutée) ou une station présélectionnée. Si vous portez votre choix sur l'option « Last listened » (Dernière écoutée), l'alarme sera syntonisée sur la dernière station FM écoutée avant son déclenchement.

7. Si vous avez sélectionné une alarme de radio FM ou numérique, vous pouvez tourner le bouton **Select** (Sélectionner) pour régler le niveau du volume de l'alarme.

C'est tout ! Vous pouvez contrôler si l'alarme est activée en affichant « Full screen time » (Horloge plein écran) (voir page 6). Les alarmes peuvent être programmées et activées en mode Veille en appuyant sur le bouton **Q1** ou **Q2**.

**Remarque :** la fonction d'alarme est inopérante lorsque votre Evoke est alimenté par la batterie ChargePAK F1.

## Annulation d'une alarme déclenchée

Pour annuler une alarme déclenchée, appuyez sur **Menu**, **Source**, **Q1**, **Q2** ou sur le bouton **Select** (Sélectionner). Si vous appuyez sur le bouton **Standby** (Veille) lorsqu'une alarme est enclenchée, Evoke passe en mode Veille.

## Interruption d'une alarme qui retentit

Appuyez sur **SnoozeHandle** (Répétition) pour répéter une alarme sonore pendant le temps spécifié (toutes les 10 min. par défaut).

Set snooze time  
◀5 minutes ▶

## Modification du délai avant rappel d'alarme

1. Appuyez sur **Menu**.
2. Tournez le bouton **Select** (Sélectionner) jusqu'à afficher l'option « Clock » (Horloge). Appuyez ensuite sur ce même bouton pour valider.
3. Tournez et appuyez sur le bouton **Select** (Sélectionner) pour sélectionner « Set snooze time » (Définir le rappel d'alarme).
4. Tournez et appuyez sur le bouton **Select** (Sélectionner) pour modifier le rappel d'alarme entre 1 et 59 minutes.

Kitchen timer  
01 hours 00 minutes

## Programmation de la minuterie de cuisine

Evoke offre une fonction de minuterie dont le compte à rebours déclenche une alarme après une durée définie.

Kitchen timer  
01 hours 30 minutes

### Pour programmer la minuterie de cuisine

1. Appuyez sur le bouton **Timer** ⌚ (Minuterie), tournez le bouton **Select** (Sélectionner), puis appuyez dessus pour sélectionner « Kitchen timer » (Minuterie de cuisine).
2. Tournez le bouton **Select** (Sélectionner) pour modifier les heures, puis appuyez dessus pour confirmer. Recommencez pour changer les minutes et appuyez pour confirmer et déclencher le compte à rebours de la minuterie.

L'alarme se déclenche à l'expiration de la durée que vous avez programmée, que la radio soit allumée ou en veille. Pour annuler le bip de l'alarme, appuyez sur n'importe quel bouton de la radio.

Timers cleared

### Pour arrêter et réinitialiser la minuterie de cuisine

Pour arrêter et réinitialiser le compte à rebours de la minuterie avant que l'alarme ne se déclenche par un bip, appuyez sur le bouton **Timer** ⌚ (Minuterie) pendant plus de 3 secondes, jusqu'à l'affichage du message « Timers cleared » (Minuteries à zéro).

Set sleep time  
◀45 minutes ▶

## Programmation de la minuterie de veille prolongée

Evoke dispose d'une minuterie de veille prolongée qui met votre radio en veille (ou l'éteint si elle est alimentée par un bloc-batterie ChargePAK) après une durée définie.

08:30 45

### Pour programmer la minuterie de veille prolongée

1. Appuyez sur le bouton **Timer** (Minuterie), tournez le bouton **Select** (Sélectionner), puis appuyez dessus pour sélectionner « Sleep timer » (Minuterie de veille prolongée).
2. Tournez le bouton **Select** (Sélectionner) pour augmenter la durée de la minuterie de veille prolongée de 15 à 90 minutes. Appuyez sur le bouton **Select** (Sélectionner) pour démarrer la minuterie de veille prolongée.  
Le temps restant avant la mise en veille de la radio s'affiche à droite en mode Horloge plein écran.

Timers cleared

### Pour annuler la minuterie de veille prolongée

Maintenez le bouton **Timer** ⌚ (Minuterie) enfoncé jusqu'à voir apparaître le message « Timers cleared » (Minuteries à zéro).

# Options et paramètres

## Réglage de la radio numérique

### Syntonisation automatique

Vous pouvez utiliser la fonction de syntonisation automatique pour rechercher automatiquement de nouvelles stations de radio numérique et supprimer celles qui sont inactives.

**Remarque :** cette fonction est uniquement disponible si vous avez sélectionné « Digital » (Numérique) comme source radio.

Pour effectuer une syntonisation automatique :

1. Appuyez sur **Menu**.
2. Tournez le bouton **Select** (Sélectionner) jusqu'à afficher l'option « Autotune » (Syntonisation automatique). Appuyez ensuite sur ce même bouton pour valider. Le nombre de stations trouvées s'affiche pendant la syntonisation automatique.

Lorsque la syntonisation automatique est terminée, votre Evoke se syntonise sur la dernière station que vous écoutiez.

## Réglage de la radio FM

### Option FM stéréo

Vous pouvez choisir entre la réception stéréo ou mono lorsque vous écoutez la radio FM. Vous pourrez notamment vouloir profiter d'une réception stéréo si vous écoutez la radio au casque.

**Remarque :** l'option de réception FM stéréo est uniquement visible si vous avez sélectionné « FM radio » comme source radio.

Pour permuter entre la réception stéréo ou mono :

1. Appuyez sur **Menu**.
2. Tournez le bouton **Select** (Sélectionner) jusqu'à afficher l'option « FM stereo » (FM stéréo).
3. Tournez le bouton **Select** (Sélectionner) pour définir la réception FM sur « Stereo » (Stéréo) ou « Mono ». Appuyez ensuite sur ce même bouton pour valider.

### Mode de recherche FM

**Remarque :** l'option de mode de syntonisation FM est uniquement visible si vous avez sélectionné « FM radio » comme source radio.

Appuyez sur **Menu** puis tournez le bouton **Select** (Sélectionner) pour choisir l'option « FM Tuning Mode » (Mode de recherche FM). Définissez ensuite le mode d'activation du rétroéclairage parmi les deux proposés :

#### **Seek (recherche automatique)**

Lorsque vous tournez le bouton **Select** (Sélectionner), la radio se syntonise sur la première station qu'elle trouve dont le signal est assez puissant.

#### **Manual (recherche manuelle)**

Lorsque vous tournez le bouton **Select** (Sélectionner), la radio avance ou recule de 0,05 MHz dans la gamme des fréquences FM.

## Réglages généraux

### Modification de la langue d'interface

Vous pouvez choisir la langue d'affichage des menus et options utilisée par votre radio Evoke.

1. Appuyez sur **Menu**.
2. Tournez le bouton **Select** (Sélectionner) jusqu'à afficher l'option « Settings » (Réglages). Appuyez ensuite sur ce même bouton pour valider.
3. Tournez le bouton **Select** (Sélectionner) jusqu'à afficher l'option « Language » (Langue). Appuyez ensuite sur ce même bouton pour valider.
4. Tournez le bouton **Select** (Sélectionner) pour définir la langue du menu parmi « English » (Anglais), « French » (Français), « German » (Allemand) ou « Italian » (Italien). Appuyez ensuite sur ce même bouton pour valider.

### Effectuer une réinitialisation

La réinitialisation de votre Evoke vous permet d'en effacer toutes les présélections, toutes les stations mémorisées et toutes les alarmes, et de rétablir toutes les autres options sur les réglages par défaut.

1. Appuyez sur **Menu**.
2. Tournez le bouton **Select** (Sélectionner) jusqu'à afficher l'option « Settings » (Réglages). Appuyez ensuite sur ce même bouton pour valider.
3. Tournez et appuyez sur le bouton **Select** (Sélectionner) pour choisir « Factory reset » (Réinitialisation).
4. Tournez et appuyez sur le bouton **Select** (Sélectionner) pour sélectionner « Yes » (Oui) afin de rétablir les paramètres par défaut d'Evoke. Sélectionnez « No » (Non) si vous ne souhaitez pas réinitialiser votre Evoke.

### Affichage de la version logicielle

Pour afficher la version du firmware de votre Evoke :

1. Appuyez sur **Menu**.
2. Tournez le bouton **Select** (Sélectionner) jusqu'à afficher l'option « Settings » (Réglages). Appuyez ensuite sur ce même bouton pour valider.
3. Tournez et appuyez sur le bouton **Select** (Sélectionner) pour choisir « SW version » (Version logicielle).

### Mise à jour du logiciel d'Evoke

Des mises à jour logicielles sont susceptibles d'être disponibles ultérieurement pour votre Evoke. Si vous enregistrez votre produit et nous communiquez une adresse e-mail valide, vous serez avisé de la mise à disposition de ces mises à jour (pour vous enregistrer, connectez-vous sur [www.pure.com/register](http://www.pure.com/register)). Vous pouvez également vous connecter à tout moment sur <http://support.pure.com> pour y vérifier la disponibilité d'éventuelles mises à jour logicielles.

### Pour mettre à jour le logiciel de votre appareil

Connectez votre radio à votre PC avec un câble USB adapté (type A-mini B). Suivez les instructions qui vous auront été fournies avec le fichier téléchargé sur <http://support.pure.com>

**Remarque** : la mise à jour USB requiert un ordinateur fonctionnant sous Windows ou un Mac exécutant le système MAC OS 10.6 ou supérieur, ainsi qu'un câble USB adapté (non fourni).



## Paramètres de l'horloge

### Réglage de la date et de l'heure

La date et l'heure de votre Evoke sont automatiquement définies par le signal radio (FM ou numérique). Si la date/l'heure ne se met pas à jour automatiquement, vous pouvez la régler manuellement à l'aide de cette option.

**Remarque :** si la synchronisation de l'horloge est activée, toutes les mises à jour d'heure ou de date reçues par une transmission FM ou numérique seront prioritaires par rapport aux paramétrages manuels (voir ci-dessous pour obtenir plus d'informations).

### Réglage manuel de la date et de l'heure

1. Appuyez sur **Menu**.
2. Tournez le bouton **Select** (Sélectionner) jusqu'à afficher l'option « Clock » (Horloge). Appuyez ensuite sur ce même bouton pour valider.
3. Tournez et appuyez sur le bouton **Select** (Sélectionner) pour choisir « Set time & date » (Régler l'heure et la date).
4. Tournez le bouton **Select** (Sélectionner) pour régler l'heure. Répétez l'opération pour régler les minutes.
5. Tournez le bouton **Select** (Sélectionner) pour régler le jour. Répétez cette opération pour régler le mois et l'année.

### Modification du format de l'heure

1. Appuyez sur **Menu**.
2. Tournez le bouton **Select** (Sélectionner) jusqu'à afficher l'option « Clock » (Horloge).
3. Tournez le bouton **Select** (Sélectionner) jusqu'à afficher l'option « Set 12/24 hour » (Horloge sur 12 ou 24 heures). Réglez le format d'heure requis en utilisant le bouton **Select** (Sélectionner) comme précédemment.

### Modification du format de date

1. Appuyez sur **Menu**.
2. Tournez et appuyez sur le bouton **Select** pour choisir « Clock » (Horloge).
3. Tournez et appuyez sur le bouton **Select** (Sélectionner) pour choisir « Set date format » (Régler le format de date). Réglez le format de date requis en utilisant le bouton **Select** (Sélectionner) comme précédemment.

### Options de synchronisation de l'horloge

Vous pouvez sélectionner les sources radio que vous souhaitez utiliser pour le paramétrage de l'heure. Votre Evoke utilise par défaut les signaux radio des stations numériques et FM pour synchroniser l'heure. Pour définir le mode de synchronisation :

1. Appuyez sur **Menu**.
2. Tournez et appuyez sur le bouton **Select** (Sélectionner) pour choisir « Clock » (Horloge).
3. Tournez et appuyez sur le bouton **Select** (Sélectionner) pour choisir « Clock sync » (Sync. horloge).
4. Tournez et appuyez sur le bouton **Select** (Sélectionner) pour choisir l'option de synchronisation d'horloge requise.

## Paramètres d'affichage

### Paramétrage de l'affichage

Vous avez la possibilité de régler la luminosité et le délai de temporisation de l'affichage à la mise en marche et en veille de l'appareil. Pour changer les options d'affichage :

1. Appuyez sur **Menu**, faites défiler jusqu'à « Display settings » (Afficher les réglages), puis appuyez sur le bouton **Select** (Sélectionner).
2. Ensuite, sélectionnez soit « Active » pour agir sur les réglages applicables lorsque l'appareil est en marche, soit « Standby & Sleep » pour agir sur les réglages applicables lorsqu'il est en veille.

### Modification du délai de temporisation de l'affichage

Sélectionnez l'option « Duration » (Durée) et choisissez entre les 2 modes suivants :

**Always on (Toujours allumé)** L'écran est éclairé en permanence avec la luminosité définie.

**Timed off (Rétroéclairage)** L'écran s'éclaire avec la luminosité définie dès lors que vous appuyez sur un bouton, et s'éteint après 7 secondes d'inactivité.

### Modification du niveau de luminosité

Sélectionnez l'option « Active Brightness » (Luminosité en marche) et choisissez entre les modes suivants :

**Automatic (Automatique)** La luminosité de l'écran est automatiquement modulée en fonction du niveau de luminosité de la pièce (choix par défaut).

**1-10** Tournez le bouton **Select** (Sélectionner) pour faire varier la luminosité entre les niveaux 1 (peu lumineux) et 10 (très lumineux) et appuyez dessus pour confirmer votre choix.

# Utilisation d'une batterie ChargePAK F1

ChargePAK F1 rend votre radio Evoke réellement portable et vous permet de profiter de vos programmes préférés depuis votre jardin ou à la plage.

Rechargeable, ChargePAK est bien moins onéreuse que les batteries standard. Elle est également plus écologique car elle réduit le nombre de substances toxiques envoyées dans les décharges. Par ailleurs, ChargePAK est une solution simple qui peut se charger à tout endroit pourvu d'une connexion au secteur, bien plus pratique que les batteries rechargeables standard.

FR

## Installation d'une batterie ChargePAK

1. Éteignez votre Evoke et débranchez-le de la prise secteur.
2. Ouvrez le compartiment batterie et placez la batterie ChargePAK de sorte que l'étiquette Pure soit visible avant de remettre le capot et que les contacts de la batterie ChargePAK soient alignés sur les trois bornes du compartiment batterie.
3. Refermez la trappe du compartiment batterie et reliez votre appareil à une prise secteur.
4. La batterie ChargePAK entre alors en charge. Si vous chargez votre batterie ChargePAK pour la première fois ou suite à une période prolongée sans utilisation, nous vous recommandons de respecter un temps de charge d'environ 24 heures afin que la batterie soit chargée à son maximum.

**Remarque :** il est normal que votre ChargePAK s'échauffe, surtout pendant la charge. Votre ChargePAK fonctionnera sans problème pendant de longues années dans des conditions d'utilisation normales, mais comme toutes les batteries rechargeables, son efficacité diminuera progressivement au fil du temps.

**Important :** Evoke accepte uniquement les batteries ChargePAK F1 de Pure et n'est pas compatible avec les autres piles et batteries, qu'elles soient jetables ou rechargeables, ni avec aucun autre modèle ChargePAK.

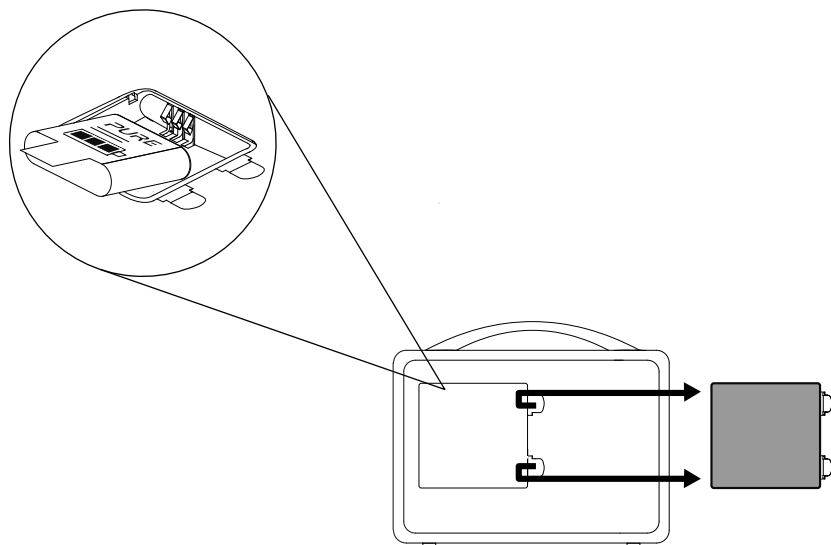

# Assistance et caractéristiques techniques

## Services annexes et stations inactives

### (>>/<<) Services de radio numérique annexes

Certaines stations proposent des services annexes, fournissant des informations supplémentaires ou des contenus alternatifs, et pouvant être diffusés à certains moments seulement. Si une station propose un service annexe, le symbole « >> » apparaît en regard de son nom dans la liste des stations et le service annexe apparaît à la suite de la station dans la liste. Le symbole « << » précède un service annexe.

### (?) Stations radio numériques inactives ou indisponibles

Les stations inactives ou indisponibles sont précédées par un « ? » dans la liste et sont impossibles à syntoniser. Une station peut être inactive ou indisponible parce qu'elle ne diffuse pas de programmes à cet instant (renseignez-vous auprès de la station) ou parce qu'elle a complètement cessé toute activité. Par ailleurs, il se peut que le signal ne soit pas assez puissant pour recevoir le multiplex sur lequel la station diffuse.

## Conseils et astuces

### L'écran affiche le message « No stations available » (Aucune station détectée)

Utilisez la syntonisation automatique (voir page 13) pour rechercher les stations. Essayez de changer la position de la radio ou de l'antenne.

### Réception des nouvelles stations radio numériques qui viennent de commencer à émettre

Utilisez la syntonisation automatique (voir page 13) pour rechercher et ajouter de nouveaux services numériques à la liste des stations.



### L'écran est très sombre

Vérifiez que le capteur de luminosité (derrière la grille de l'enceinte) est dégagé.

### Réinitialisation de la chaîne

Réinitialiser votre radio vous permet d'en effacer toutes les présélections et la liste des stations mémorisées, et de rétablir toutes les options à leur choix par défaut. Reportez-vous à la page 14 pour obtenir plus d'informations.

## Caractéristiques techniques

<b>Radio</b>	Radio numérique et FM
<b>Fréquences</b>	La stéréo DAB/DAB+/DMB-R/Parametric décode jusqu'à 256 kbit/s, radio FM 87,5 - 108 MHz
<b>Haut-parleur</b>	3" à gamme étendue
<b>Entrées</b>	Prise pour adaptateur secteur 9 V C.C. (pour une tension secteur de 230 V en entrée). Entrée stéréo format mini-jack pour appareils auxiliaires. Port USB (type mini-B) pour les mises à jour de l'appareil
<b>Sorties</b>	Écouteurs stéréo format mini-jack
<b>Présélections</b>	15 présélections de radios numériques et 15 présélections de radios FM
<b>Affichage</b>	Écran graphique 128 x 22 pixels à OLED blanches à haut contraste
<b>Adaptateur secteur</b>	Adaptateur : Entrée : 100-240~ V C.A., 50/60 Hz Sortie : 9 VCC  , 1500 mA Unité principale : 9 VCC  , 1,5 A
<b>ChargePAK</b>	Bloc-batterie rechargeable ChargePAK F1 Pure (disponible séparément)
<b>Consommation électrique</b>	Veille avec affichage de l'heure : >0,8 W, veille avec affichage désactivé : >0,5 W, en fonctionnement : 3,5 W
<b>Dimensions</b>	180 mm x 217 mm x 115 mm (L x H x P)
<b>Antenne</b>	Antenne télescopique intégrée
<b>Homologations</b>	 Certifié CE. Conforme aux directives CEM et basse tension (2004/108/CE et 2006/95/CE) Conformité ETSI EN 300 401 Marquage C-Tick N1600 et de sécurité électrique pour l'Australie.

## Comment éliminer ce produit



Ce marquage indique que ce produit ne doit pas être éliminé avec les autres déchets ménagers au sein de l'UE. L'élimination incontrôlée des déchets pouvant porter préjudice à l'environnement ou à la santé humaine, séparez ces composants des autres types de déchets et recyclez-les conformément au principe de réutilisation des ressources matérielles. Pour rapporter votre appareil usagé, utilisez les systèmes de reprise et de collecte mis à votre disposition ou contactez le détaillant auprès duquel vous avez acheté le produit. Celui-ci peut procéder au recyclage du produit en toute sécurité.

## Copyright

Copyright 2014 Imagination Technologies Limited. Tous droits réservés. Aucune partie de cette publication ne peut être copiée, distribuée, transmise, transcrite, stockée dans un système de restauration ou traduite dans un langage humain ou informatique, en tout ou partie, sous quelque forme et par quelque procédé que ce soit, électronique, mécanique, magnétique, manuel ou autre, ni divulguée à des tiers, sans le consentement écrit préalable d'Imagination Technologies Limited.

## Marques déposées

Evoke D4, ChargePAK, Pure, le logo Pure, Imagination Technologies et le logo Imagination Technologies sont des marques ou des marques déposées d'Imagination Technologies Limited. Tous les autres noms de produit sont des marques déposées de leurs détenteurs respectifs. Version 3 juillet 2014.

## Informations sur la garantie

Imagination Technologies Limited garantit à l'utilisateur final que le présent produit est exempt de défauts de matière et de main-d'œuvre dans le cadre d'une utilisation normale, pour une période de trois ans à compter de la date d'achat. La présente garantie couvre les pannes dues à un défaut de conception ou de fabrication ; elle n'est pas applicable aux dommages accidentels, quelle qu'en soit la cause, à l'usure normale du produit, ainsi qu'à tous les dommages dus à la négligence et aux interventions, modifications ou réparations effectuées sans notre autorisation. Connectez-vous sur [www.pure.com/register](http://www.pure.com/register) pour enregistrer votre produit. Pour tout problème, veuillez vous adresser à votre revendeur ou prendre contact avec l'assistance technique de Pure, à l'adresse indiquée au dos du présent manuel d'utilisation.

## Avis de non-responsabilité

Imagination Technologies Limited décline toute responsabilité et n'accorde aucune garantie quant au contenu du présent document, notamment en ce qui concerne les garanties implicites de valeur marchande ou d'adéquation à un usage spécifique. En outre, Imagination Technologies Limited se réserve le droit de réviser la présente publication et d'y apporter des modifications à tout moment, sans obligation de sa part de signaler à qui que ce soit de telles révisions ou modifications.

# Evoke

D4

EN

DE

FR

ITALIANO

DA

NL

Grazie per aver scelto Evoke D4. Il presente manuale vi consentirà di iniziare ad apprendere e diventare operativi in poco tempo e vi spiegherà come sfruttare al meglio le grandi prestazioni di Evoke D4. Qualora aveste necessità di ulteriore assistenza in merito ad argomenti non trattati nel presente manuale, visitare le pagine di supporto del sito Web di Pure all'indirizzo [support.pure.com/it](http://support.pure.com/it).

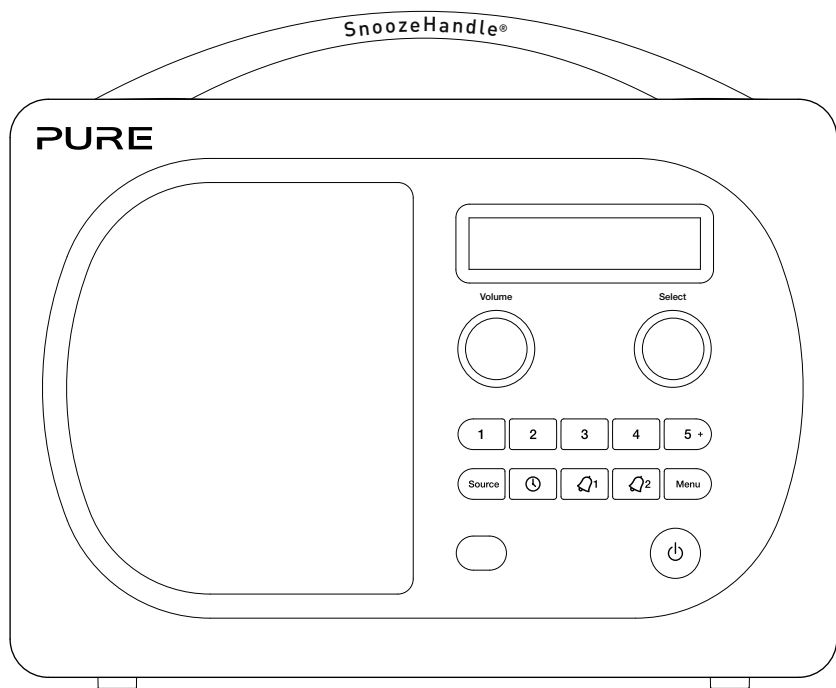

## Istruzioni di sicurezza

1. Leggere queste istruzioni – Prima di utilizzare questo prodotto, è necessario leggere tutte le istruzioni di sicurezza e di funzionamento.
2. Conservare queste istruzioni – Le istruzioni di sicurezza e di funzionamento devono essere conservate per consultazione futura.
3. Prestare attenzione a tutte le avvertenze – Tutte le avvertenze presenti sull'apparecchio e nelle istruzioni di funzionamento devono essere rispettate.
4. Seguire tutte le istruzioni – Tutte le istruzioni di funzionamento e di utilizzo devono essere rispettate.
5. Tenere la radio lontano da fonti di calore, come radiatori, stufe o altri apparecchi che producono calore.
6. Non esporre l'unità alla luce solare diretta.
7. Evitare il contatto con l'acqua.
8. Evitare che oggetti o liquidi penetrino nella radio.
9. Non rimuovere le viti né aprire l'involucro della radio.
10. Collegare l'adattatore di rete a una presa facilmente accessibile, vicino alla radio, e utilizzare SOLO l'adattatore di rete fornito da Pure (modello numero ZDD090150, ZDD090150BS o ZDD090150AU).
11. Prima di inserire o rimuovere un ChargePAK, è indispensabile spegnere la radio e scollegarla dalla rete di alimentazione.
12. Se l'unità è collegata alla rete elettrica, non immergerla in acqua e non utilizzarla sotto la doccia o in bagno.
13. **AVVERTENZA:** per ridurre il rischio di incendi o scosse elettriche, non esporre l'apparecchio alla pioggia o all'umidità. L'apparecchio non deve essere esposto a spruzzi o gocciolamento. Non collocare oggetti contenenti liquidi (ad esempio vasi) sull'apparato.
14. **AVVERTENZA:** L'adattatore di collegamento diretto è utilizzato come dispositivo di disconnessione; tale dispositivo sarà sempre pronto all'uso.
15. **ATTENZIONE:** Rischio di esplosione se la batteria viene sostituita in modo non corretto. Sostituire solo con una batteria identica o di tipo equivalente.
16. **AVVERTENZA:** La batteria (batteria singola o batterie o pacchi di batterie) non deve essere esposta a temperature eccessivamente elevate, quali raggi solari, fuoco o simili.
17.  Questo apparecchio elettrico è di classe II o a doppio isolamento. È stato progettato in modo da non richiedere un collegamento di sicurezza alla messa a terra.



### AVVERTENZA

#### NON INGERIRE LA BATTERIA, PERICOLO DI USTIONI CHIMICHE

Il telecomando fornito con il prodotto contiene una batteria a moneta/botone. Se questo tipo di batteria viene ingerita, in sole due ore può causare gravi ustioni interne e portare alla morte.

Tenere le batterie nuove o usate lontane dalla portata dei bambini. Se il vano batteria non si chiude correttamente, interrompere l'utilizzo del prodotto e tenere lontano dalla portata dei bambini. Se ritenete che le batterie possano essere state ingerite o inserite all'interno di una qualsiasi parte del corpo, consultare immediatamente un medico.



L'esposizione prolungata a suoni ad alto volume connessa all'uso delle cuffie può provocare danni all'udito. Controllare sempre il livello del volume prima di inserire le cuffie nelle orecchie.

Non è consigliabile utilizzare le cuffie mentre si è alla guida di un veicolo, uso che peraltro è vietato in alcuni paesi. Interrompere l'ascolto della radio se provoca distrazioni durante la guida di veicoli o nell'esecuzione di operazioni che richiedono un'attenzione totale.



# Sommario

## **4 Introduzione**

- 4 Comandi del pannello anteriore
- 5 Connettori posteriori
- 5 Telecomando

## **7 Per iniziare**

## **8 Cambiare le stazioni radio digitali**

## **8 Cambiare le stazioni radio FM**

## **9 Messa in pausa e controllo del testo a scorrimento**

## **10 Memorizzazione e richiamo delle preselezioni**

- 10 Per memorizzare in modo rapido una stazione e richiamarla con un tasto di preselezione (1–4)
- 10 Per memorizzare una stazione nell'elenco di preselezione (1–15)
- 10 Per richiamare una preselezione durante l'ascolto di stazioni radio digitali o FM

## **12 Impostazione della sveglia e dei timer**

- 12 Ripetizione della sveglia
- 13 Modifica durata dello snooze
- 13 Impostazione del timer da cucina
- 13 Impostazione del timer modalità spegnimento

## **14 Opzioni e impostazioni**

- 14 Impostazioni radio digitale
- 14 Impostazioni radio FM
- 15 Impostazioni generali
- 16 Impostazioni dell'orologio
- 17 Impostazioni del display

## **18 Utilizzo di un ChargePAK F1**

## **19 Guida e specifiche tecniche**

# Introduzione

## Comandi del pannello anteriore

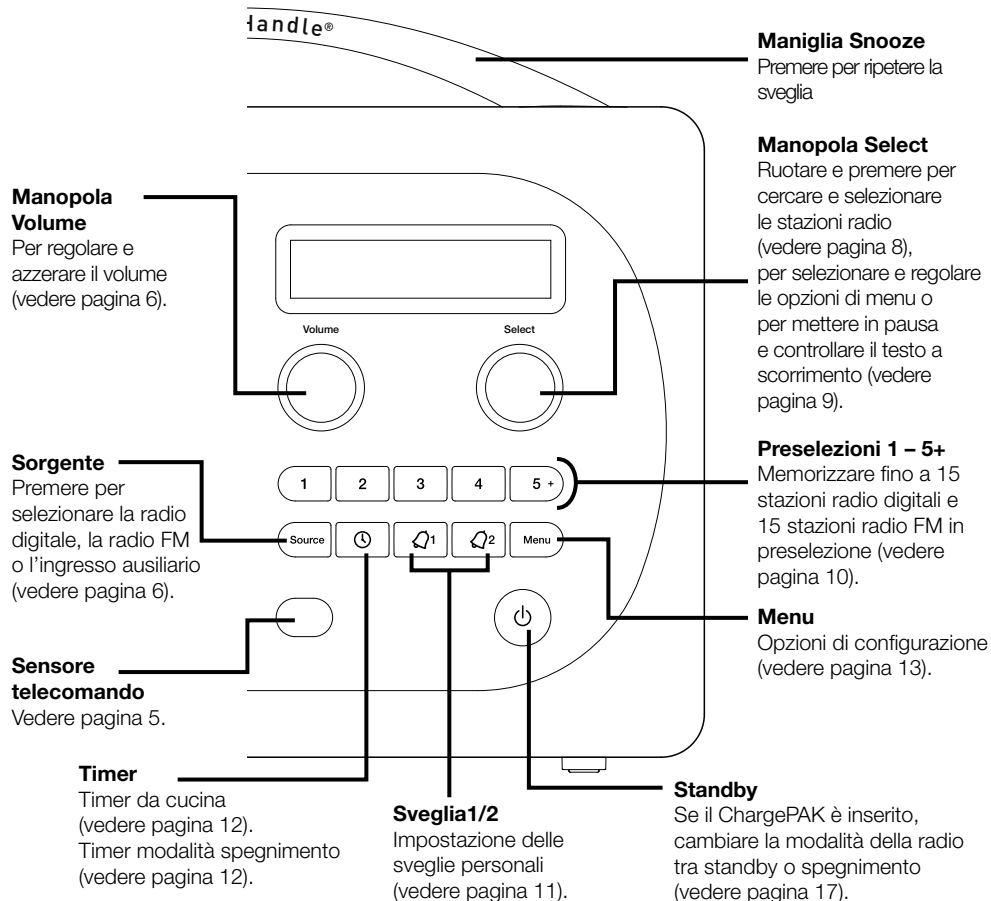

## Connettori posteriori

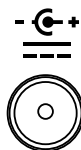

9V DC

Collegamento solo al trasformatore fornito in dotazione



60

Presa cuffie stereo da 3,5 mm



Aux in

Ingresso stereo analogico per iPod, lettore MP3, ecc.

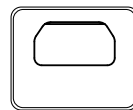

Connettore USB tipo Mini-B solo per aggiornamenti

IT

## Telecomando

### Volume

Alzare a abbassare il volume

### Preselezioni 1 - 5+

Memorizzare fino a 15 stazioni radio digitali o 15 stazioni radio FM in preselezione (vedere pagina 10).

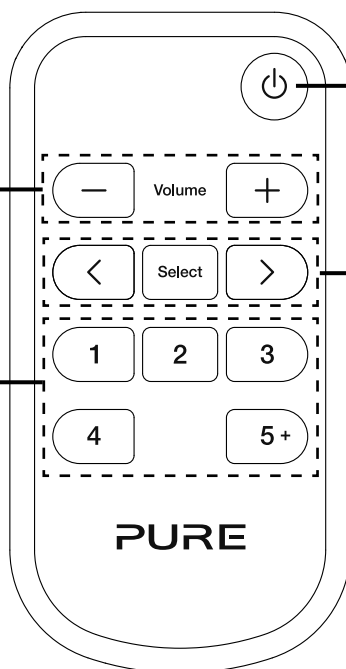

### Standby

Se il ChargePAK è inserito, cambiare la modalità della radio tra standby o spegnimento (vedere pagina 17).

### < Select >

Premere per scorrere e selezionare le stazioni radio (vedere pagina 8) o mettere in pausa e controllare il testo a scorrimento (vedere pagina 9).

## Regolare e disattivare il volume

Ruotare **Volume** o premere i tasti **Volume** sul telecomando per alzare o abbassare il volume. Premere **Volume** per disattivare il volume.

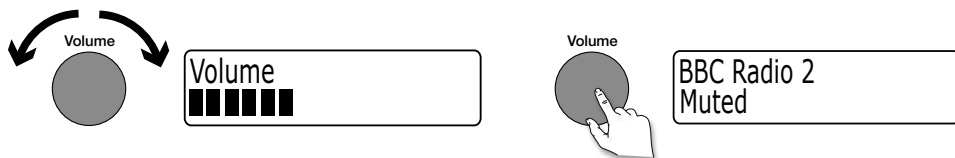

## Modificare la sorgente

Utilizzare il pulsante **Source (Sorgente)** per selezionare la radio digitale, la radio FM o un dispositivo ausiliario (un apparecchio separato, per esempio un lettore MP3 connesso all'ingresso ausiliario In).



## Modifica delle informazioni sullo schermo

È possibile modificare le informazioni visualizzate sullo schermo. Per cambiare l'informazione visualizzata sullo schermo:

1. Premere **Menu**.
2. Ruotare e premere la manopola **Select** fino a scegliere 'Information'.
3. Ruotare e premere la manopola **Select** per selezionare una delle seguenti opzioni:

### Scrolling text (Testo a scorrimento)

Informazioni trasmesse dalla maggior parte delle stazioni radio digitali e da alcune radio FM (RDS). Visualizza l'ora (e un indicatore sveglia in caso di sveglia attivata).

### Clock (Orologio)

Visualizza l'intensità del segnale.

### Signal strength (Intensità segnale)

### Battery information (Informazione batteria)

Visualizza la carica o l'indicatore di carica rimanente per la batteria ricaricabile ChargePAK F1 (disponibile separatamente).

Indicatore di carica  
(apparecchio connesso all'alimentazione di rete)



Carica rimanente  
(apparecchio alimentato da una batteria ChargePAK)



# Per iniziare

## Impostazione rapida

**Nota:** se si dispone di una batteria ricaricabile ChargePAK F1 (venduta separatamente) installarla prima di collegare Evoke. Vedere pagina 17 per ulteriori informazioni.

IT

- 1 • Sganciare l'antenna e allungarla completamente (passaggi **A** e **B**).  
• Inserire il jack del trasformatore fornito in dotazione nella presa della parte posteriore della radio (**C**).  
• Inserire il trasformatore nella presa di alimentazione di rete (**D**).

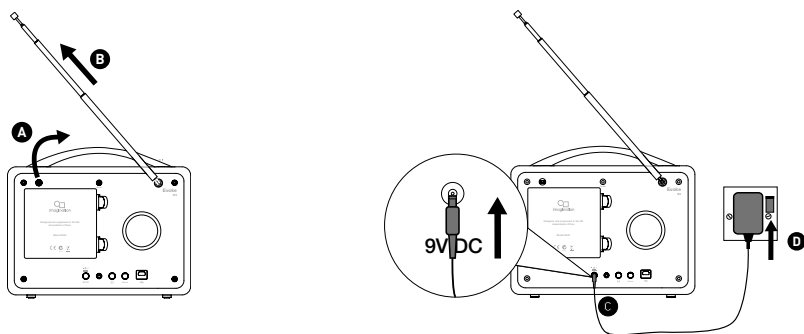

- 2 Quando richiesto, selezionare la lingua desiderata. Ruotare la manopola **Select** per scegliere una lingua (English/Francais/Deutsch/Italiano) e premere per confermare.



- 3 Attendere che la radio completi la sequenza di sintonizzazione automatica che consentirà di trovare tutte le stazioni digitali disponibili. Al termine della sintonizzazione automatica, la radio si sintonizzerà su una stazione.

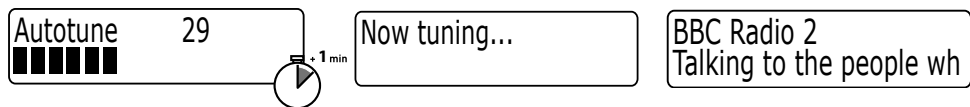

# Cambiare le stazioni radio digitali

## Utilizzando i controlli sul pannello frontale

Ruotare la manopola **Select** verso destra o verso sinistra per ricercare nell'elenco le stazioni digitali disponibili. Premere la manopola **Select** per cambiare stazione.

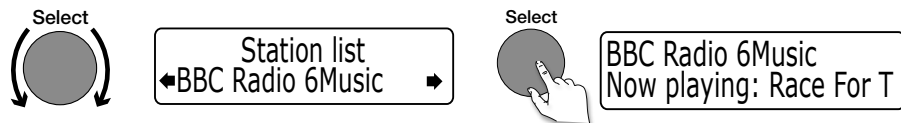

## Uso del telecomando

1. Premere i tasti < o > sul telecomando per scorrere la lista di stazioni digitali disponibili.
2. Premere **Select** per cambiare stazione.

# Cambiare le stazioni radio FM

## Cercare la sintonizzazione

### Utilizzando i controlli sul pannello frontale

Ruotare la manopola **Select** verso destra o sinistra per passare alla stazione FM precedente o seguente, con un segnale forte.



### Uso del telecomando

Tenere premuti i tasti < o > per avviare la ricerca delle stazioni FM precedenti o successive.

### Sintonizzazione manuale

1. Impostare la modalità di sintonizzazione della radio FM su "Manual" (Manuale) (vedere pagina 13).
2. Ruotare la manopola **Select** verso destra o sinistra o premere i tasti < o > sul telecomando per incrementare o diminuire la frequenza di 0,05 MHz.

# Messa in pausa e controllo del testo a scorrimento

## Utilizzando i controlli sul pannello frontale

1. Quando vengono visualizzate informazioni in modalità radio digitale o FM, premere la manopola **Select** per mettere in pausa il testo a scorrimento.

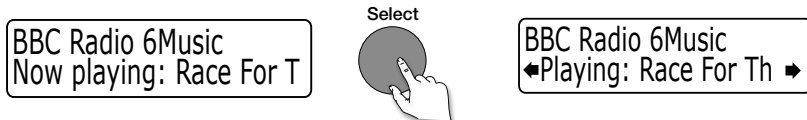

2. Ruotare la manopola sintonia **Select** verso destra o sinistra per scorrere il testo avanti o indietro. Per uscire, premere **Select**.



## Uso del telecomando

1. In 'Scrolling text' (Testo a scorrimento) sono visualizzate le informazioni di testo relative alla radio sia digitale sia FM. Premere il tasto **Select** per mettere in pausa il testo a scorrimento.
2. Premere i tasti < > per scorrere avanti o indietro il testo. Per uscire premere nuovamente il tasto **Select**.

# Memorizzazione e richiamo delle preselezioni

Memorizzazione di un massimo di 15 stazioni radio digitali e 15 stazioni FM di accesso rapido.

BBC Radio 6Music  
Now playing: No Cars G

Preset 1 stored

## Per memorizzare in modo rapido una stazione e richiamarla con un tasto di preselezione (1–4)

Sintonizzare la radio sulla stazione digitale o FM da memorizzare. Mantenere premuto uno dei tasti numerati di Preset (1–4) per due secondi, fino alla comparsa di un messaggio che conferma la memorizzazione della preselezione sulla riga superiore.

Preset 06  
◀ Preset empty ▶

Preset 10  
◀ Preset empty ▶

Preset 10 stored

## Per memorizzare una stazione nell'elenco di preselezione (1–15)

1. Sintonizzare la radio sulla stazione digitale o FM da memorizzare.
2. Premere e rilasciare il tasto **5+** per visualizzare l'elenco numerico delle stazioni preselezionate memorizzate, quindi ruotare e premere la manopola **Select** o utilizzare i tasti **<Select>** sul telecomando per scegliere qualsiasi numero di Preset tra 1 e 15. È possibile sovrascrivere preselezioni esistenti.
3. Tenere premuto il tasto **5+** (o **Select**) per due secondi fino a quando compare un messaggio che conferma la memorizzazione della preselezione. La stazione radio digitale/FM attualmente in ascolto viene memorizzata e associata a tale numero.

Preset 10  
◀ DR theJazz ▶

theJazz  
Now: Remember by Ha

## Per richiamare una preselezione durante l'ascolto di stazioni radio digitali o FM

1. Per sintonizzarsi sulle stazioni preimpostate da 1 a 4, premere i tasti numerici corrispondenti sul pannello frontale o sul telecomando (da **1** a **4**).
2. Per accedere alla lista completa delle stazioni preselezionate (da 1 a 15) sul pannello frontale premere e rilasciare il tasto **5+**, ruotare la manopola **Select** a destra o sinistra per scorrere la lista delle preselezioni, quindi premere e rilasciare **Select** per sintonizzarsi sulla stazione preselezionata. Per accedere alla lista completa delle stazioni preselezionate (da 1 a 15) utilizzando il telecomando, premere e rilasciare il tasto **5+** e utilizzare i tasti **<Select>** per scorrere e scegliere una preselezione.



# Impostazione della sveglia e dei timer

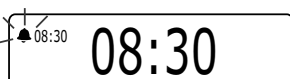
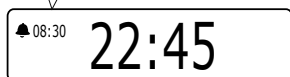
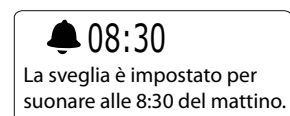
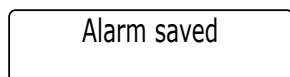
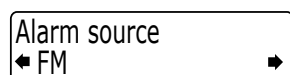
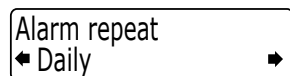
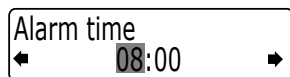
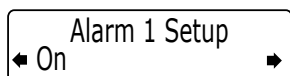

## Impostazione di una sveglia

Evoke dispone di due sveglie che possono accendere la radio e sintonizzarla su una stazione digitale o FM o attivare un segnale di allarme.

1. Premere il pulsante  $\odot 1$  o  $\odot 2$ .
2. Ruotare e premere la manopola **Select** per scegliere 'On'. Ora la sveglia è attiva.
3. Per impostare l'ora di attivazione della sveglia, ruotare **Select** per regolare l'ora e quindi premere per confermare. Ripetere per regolare i minuti.
4. Ruotare e premere la manopola **Select** per scegliere quando ripetere la sveglia. Le opzioni disponibili sono 'Daily' (Giornaliera), 'Weekdays' (Giorni Feriali), 'Weekends', oppure 'Once Only' (Una sola volta).
5. Ruotare e premere la manopola **Select** per scegliere il tipo di sveglia che si desidera ascoltare: 'DR' (radio digitale), 'FM' o 'Tone' (Suoneria). Se si seleziona 'Tone', non ci sono ulteriori opzioni.
6. Solo per la sveglia con radio DR (radio digitale) e FM, premere la manopola **Select** per scegliere 'Select station' (Seleziona stazione) e selezionare la stazione radio che si desidera utilizzare come sveglia.

### Per le sveglie con radio digitale

Scegliere 'Last listened' (Ultima ascoltata), o una stazione di preselezione. Se scegliete 'Last listened' (Ultima ascoltata), la sveglia si sintonizza sull'ultima stazione digitale ascoltata prima che l'allarme suoni.

### Per le sveglie con radio FM

Scegliere 'Last listened' (Ultima ascoltata) o una stazione di preselezione. Se scegliete 'Last listened' (Ultima ascoltata) la sveglia si sintonizza sull'ultima stazione digitale ascoltata prima che l'allarme suoni.

7. Se è stata scelta la sveglia con radio digitale o FM è possibile ruotare la manopola **Select** per regolare il livello del volume della sveglia.

L'operazione è conclusa. È possibile verificare se la sveglia è attualmente attiva dal display 'Full screen time' (vedere pagina 6). Le sveglie possono essere impostate e regolate dalla modalità standby premendo i tasti  $\odot 1$  o  $\odot 2$ .

**Nota:** La funzione sveglia non può essere utilizzata quando Evoke è alimentata dalla batteria ChargePAK F1.

## Annullamento della sveglia

Per spegnere la sveglia quando suona premere **Menu**, **Source** (Sorgente),  $\odot 1$ ,  $\odot 2$  o **Select**. Se si preme il tasto **Standby** quando la sveglia suona, Evoke entrerà in standby.

## Ripetizione della sveglia

Toccare la **SnoozeHandle** per ritardare il suono della sveglia per una durata prestabilita (default 10 minuti).

Set snooze time  
◀5 minutes ▶

## Modifica durata dello snooze

1. Premere **Menu**.
2. Ruotare e premere la manopola **Select** per selezionare 'Clock' (Orologio).
3. Ruotare e premere la manopola **Select** per scegliere 'Set snooze time' (Imposta tempo di snooze).
4. Ruotare e premere la manopola **Select** per modificare il tempo di snooze tra 1 e 59 minuti.

Kitchen timer  
01 hours 00 minutes

## Impostazione del timer da cucina

Evolve dispone di un timer di conto alla rovescia che attiva un allarme dopo un periodo preimpostato.

Kitchen timer  
01 hours 30 minutes

### Per impostare il timer da cucina

1. Premere il tasto **Timer** ⌚, ruotare la manopola **Select** e premere per selezionare 'Kitchen timer' (Timer da cucina).
2. Ruotare la manopola **Select** per modificare l'ora e premere per confermare. Ruotare ancora per modificare i minuti e premere per confermare e avviare il timer con conto alla rovescia.

La sveglia scatterà dopo il periodo di tempo impostato, che la radio sia accesa o in standby. Cancellare la suoneria beep premendo qualsiasi tasto della radio.

Timers cleared

### Per arrestare e azzerare il timer da cucina

Per interrompere e reimpostare il timer con conto alla rovescia su zero prima che scatti un tono di beep, premere e mantenere premuto il tasto **Timer** ⌚ per tre secondi fino alla comparsa del messaggio 'Timers cleared' (Timer eliminati).

Set sleep time  
◀45 minutes ▶

## Impostazione del timer modalità spegnimento

Evolve dispone di un timer di sleep che mette la radio in standby (o la spegne, se alimentata da ChargePAK) dopo un periodo di tempo predeterminato.

08:30 45

### Per impostare il timer di autospegnimento

1. Premere il tasto **Timer**, ruotare la manopola **Select** e premere per selezionare 'Sleep timer' (Autospegnimento timer)
2. Ruotare la manopola **Select** per aumentare la durata del timer di sleep da 15 a 90 minuti. Premere la manopola **Select** per attivare il timer di sleep.  
Il tempo rimanente prima dello spegnimento è visualizzato sulla destra nella visualizzazione a schermo intero dell'ora.

Timers cleared

### Annullamento del timer di autospegnimento

Tenere premuto il tasto **Timer** ⌚ finché non viene visualizzato il messaggio 'Timers cleared' (Timer eliminati).

# Opzioni e impostazioni

## Impostazioni radio digitale

### Sintonizzazione automatica

È possibile utilizzare la funzione di sintonizzazione automatica per cercare automaticamente nuove stazioni radio digitali ed eliminare quelle inattive.

**Nota:** La sintonizzazione automatica è disponibile solo se è stata selezionata 'Digital radio' (Radio digitale) come sorgente radio.

Per eseguire una sintonizzazione automatica:

1. Premere **Menu**.
2. Ruotare e premere la manopola **Select** per selezionare 'Autotune' (Sintonizzazione automatica). Durante la sintonizzazione automatica, viene visualizzato il numero di stazioni rilevate.

Al termine del processo, Evoke si sintonizza sull'ultima stazione ascoltata.

## Impostazioni radio FM

### Opzione Stereo FM

Durante l'ascolto di una radio FM si può scegliere tra ricezione 'Stereo' e 'Mono'. Se si ascolta con delle cuffie, è possibile selezionare l'opzione Stereo.

**Nota:** L'opzione Stereo FM è visibile solo quando è selezionata 'FM radio' come sorgente radio.

Per commutare tra ricezione Stereo e Mono:

1. Premere **Menu**.
2. Ruotare e premere la manopola **Select** per selezionare 'FM Stereo' (Stereo FM).
3. Ruotare e premere la manopola **Select** per scegliere tra ricezione FM 'Stereo' o 'Mono'.

### Modalità di sintonizzazione FM

**Nota:** La modalità di sintonizzazione FM è disponibile solo se è stata selezionata 'FM radio' come sorgente radio.

Premere **Menu** e ruotare e premere la manopola **Select** per selezionare 'FM tuning mode' (Modalità di sintonizzazione FM). Selezionare una delle seguenti modalità:

#### Seek (Cerca)

Quando si ruota la manopola **Select**, la radio si sintonizza sulla stazione successiva con un buon segnale.

#### Manual (Manuale)

Quando si ruota la manopola **Select**, la radio si sintonizza sulla gamma di frequenze radio FM in incrementi di 0,05 MHz.

## Impostazioni generali

### Modifica della lingua preferita

È possibile selezionare la lingua che Evoke utilizza per i menu e le opzioni.

1. Premere **Menu**.
2. Ruotare e premere la manopola **Select** per selezionare 'Settings' (Impostazioni).
3. Ruotare e premere la manopola **Select** per selezionare 'Language' (Lingua).
4. Ruotare e premere la manopola **Select** per selezionare una lingua di menu tra inglese, francese, tedesco o italiano.

### Effettuare un reset di fabbrica

Resetando Evoke si cancellano tutte le stazioni preselezionate, tutte le stazioni memorizzate e si riportano tutte le opzioni ai valori predefiniti.

1. Premere **Menu**.
2. Ruotare e premere la manopola **Select** per selezionare 'Settings' (Impostazioni).
3. Ruotare e premere **Select** per scegliere 'Factory reset' (Reset di fabbrica).
4. Ruotare e premere la manopola **Select** e scegliere 'Yes' (Sì) per azzerare le impostazioni di Evoke ai valori di fabbrica. Scegliere 'No' se non volete azzerare le impostazioni di Evoke ai valori di fabbrica.

### Visualizzare la versione software

Per visualizzare la versione del software:

1. Premere **Menu**.
2. Ruotare e premere la manopola **Select** per selezionare 'Settings' (Impostazioni).
3. Ruotare e premere la manopola **Select** per scegliere 'SW version' (Versione SW).

### Aggiornare il software di Evoke

In futuro saranno disponibili degli aggiornamenti software per Evoke. Registrando il prodotto acquistato e indicando un indirizzo e-mail valido, l'utente riceverà comunicazioni relative ad aggiornamenti del software (registrarsi su [www.pure.com/register](http://www.pure.com/register)). In alternativa, visitare il sito <http://support.pure.com> per verificare la disponibilità di aggiornamenti software.

### Per aggiornare il software

Collegare la radio al PC mediante un cavo USB da USB A a USB mini-B. Attenersi alle istruzioni fornite durante il download del software sul sito <http://support.pure.com>

**Nota:** L'aggiornamento USB richiede un PC con Windows o un Mac con MAC OS 10.6 o superiori e un cavo USB adatto (non incluso).

## Impostazioni dell'orologio

### Impostazione di ora e data

L'ora e la data di Evoke vengono impostate automaticamente tramite il segnale della radio FM o digitale. Nel caso in cui l'ora e la data non si aggiornino automaticamente, questa opzione permette di impostarle manualmente.

**Nota:** Se la sincronizzazione dell'orologio è abilitata, qualsiasi aggiornamento di data e ora ricevuto da una trasmissione FM o digitale sovrascrive l'impostazione manuale (vedere oltre per ulteriori informazioni).

### Impostare ora e data manualmente

1. Premere **Menu**.
2. Ruotare e premere la manopola **Select** per selezionare 'Clock' (Orologio).
3. Ruotare e premere la manopola **Select** per selezionare 'Set Time/Date' (Impost. ora/data).
4. Ruotare e premere la manopola **Select** per impostare l'ora. Ripetere per regolare i minuti.
5. Ruotare e premere la manopola **Select** per impostare il giorno del mese. Ripetere per regolare il mese e l'anno.

### Modifica del formato dell'ora

1. Premere **Menu**.
2. Ruotare e premere la manopola **Select** per selezionare 'Clock' (Orologio).
3. Ruotare e premere la manopola **Select** per selezionare 'Set 12/24 hour' (Impost.12/24 ore). Ripetere per impostare il formato dell'ora desiderato.

### Modifica del formato della data

1. Premere **Menu**.
2. Ruotare e premere la manopola **Select** per selezionare 'Clock' (Orologio).
3. Ruotare e premere la manopola **Select** per selezionare 'Set date format' (Imposta formato data). Ripetere per impostare il formato della data desiderato.

### Opzioni di sincronizzazione dell'orologio

È possibile scegliere le sorgenti radio da utilizzare per l'impostazione dell'ora. Per impostazione predefinita, Evoke utilizza sia segnali radio FM sia digitali per la sincronizzazione dell'ora.

Per selezionare le opzioni di sincronizzazione:

1. Premere **Menu**.
2. Ruotare e premere la manopola **Select** per selezionare 'Clock' (Orologio).
3. Ruotare e premere la manopola **Select** per selezionare 'Clock sync' (Sincron. orologio).
4. Ruotare e premere la manopola **Select** per selezionare l'opzione di sincronizzazione orologio richiesta.

# Impostazioni del display

## Regolazione del display

È possibile regolare la luminosità e la durata di cancellazione del display per lo spegnimento dell'unità e in modalità standby. Per modificare le opzioni del display:

1. Premere **Menu**, scorrere fino a 'Display settings' (Impostazioni display) e premere **Select**.
2. Ora scegliere 'Active' (Attivo) per modificare le impostazioni applicabili quando l'unità è accesa, oppure 'Standby' per modificare le impostazioni applicabili in standby.

## Modifica della durata della cancellazione

Selezionare 'Duration' (Durata) e scegliere tra le seguenti due modalità:

- |                                  |   |
|----------------------------------|---|
| <b>Always on (Sempre acceso)</b> | Il display è sempre impostato sul livello di luminosità desiderato.   |
| <b>Timed off (Spegnimento)</b>   | Il display si imposta sul livello di luminosità desiderato ogni volta che si preme un tasto, quindi si spegne dopo 7 secondi di inattività. |

## Modifica del livello di luminosità desiderato

Selezionare 'Active brightness' (Attiva luminosità) quindi scegliere una delle seguenti opzioni:

- |                               |  |
|-------------------------------|--|
| <b>Automatic (Automatica)</b> | La luminosità del display si regola automaticamente in funzione del livello di luminosità della stanza (predefinito).  |
| <b>1-10</b>                   | Ruotare la manopola <b>Select</b> per modificare il livello di luminosità tra 1 (poco luminoso) e 10 (molto luminoso) quindi premere per confermare l'impostazione desiderata. |

# Utilizzo di un ChargePAK F1

ChargePAK offre il vantaggio di rendere portatile Evoke, in modo da poter ascoltare i programmi preferiti in giardino o sulla spiaggia.

Essendo ricaricabile, ChargePAK è molto più economico rispetto alle normali batterie. È anche più ecocompatibile, dato che riduce la quantità di sostanze tossiche che finiscono in discarica. Inoltre, trattandosi di una soluzione 'fit and forget' che si ricarica mentre la radio è collegata ad una qualsiasi presa elettrica, è molto più comoda delle normali batterie ricaricabili.

IT

## Installazione di un ChargePAK

1. Spegnerne Evoke e scollegarla dalla rete elettrica.
2. Aprire il vano batteria e posizionare ChargePAK in modo che l'etichetta Pure sia rivolta verso il coperchio del vano batteria e che i contatti del ChargePAK siano allineati con i tre morsetti del vano batteria.
3. Richiudere il coperchio del vano batteria e collegare il prodotto ad una presa elettrica.
4. Il ChargePAK comincerà a caricarsi. Quando si carica il ChargePAK per la prima volta, o dopo periodi di inattività prolungati, è consigliabile lasciarlo in carica per circa 24 ore per un funzionamento ottimale della batteria.

**Nota:** è normale che il ChargePAK si riscaldi, specialmente in fase di carica. Se utilizzato normalmente, il ChargePAK funziona per anni senza inconvenienti, tuttavia, come con tutte le batterie ricaricabili, l'autonomia diminuisce gradualmente con il tempo.

**Importante:** Evoke può essere alimentata soltanto con un ChargePAK F1 PURE e non è compatibile con nessun'altra batteria, monouso o ricaricabile, o qualsiasi altro modello ChargePAK.

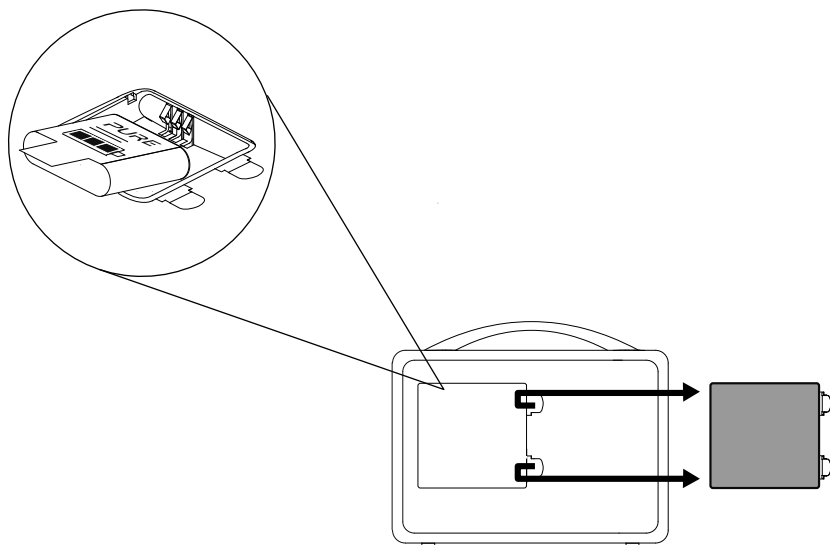

# Guida e specifiche tecniche

## Stazioni secondarie e inattive

### (>>/<<) Servizi radio digitali secondari

Alcune stazioni radio offrono servizi secondari, fornendo informazioni extra o contenuti alternativi, che potrebbero essere trasmessi solo in determinati momenti. Se una stazione fornisce servizi secondari, è contrassegnata dal simbolo '>>' a fianco del nome; il servizio è indicato a fianco della stazione (nell'elenco). Nell'elenco delle stazioni, il servizio secondario viene indicato con il simbolo '<<' riportato prima del nome.

### (?) Stazioni radio digitali inattive o non disponibili

Le stazioni inattive o non disponibili appaiono nell'elenco delle stazioni precedute da '?'. Non è possibile sintonizzarsi su queste stazioni. Una stazione può essere inattiva o non disponibile perché la stazione non sta trasmettendo al momento della sintonizzazione (verificare presso la stazione) o ha interrotto tutte le trasmissioni. Inoltre, l'utente potrebbe non disporre di un segnale abbastanza forte per ricevere il Multiplex sul quale la stazione viene trasmessa.

## Domande e risposte

### Il display indica 'No stations available' (nessuna stazione disponibile)

Utilizzare la funzione di sintonizzazione automatica (vedere pagina 13) per ricercare le stazioni. Regolare la posizione dell'antenna o della radio.

### Ricezione di nuove stazioni radio digitali che hanno appena iniziato a trasmettere

Utilizzare la sintonizzazione automatica (vedere pagina 13) per eseguire la scansione aggiungere nuovi servizi digitali all'elenco delle stazioni.

### Il display è molto scuro



Verificare che il sensore di luce (dietro alla griglia dell'altoparlante) non sia ostruito.

### Reset della radio

Il reset della radio rimuove tutte le preselezioni, elimina l'elenco delle stazioni e ripristina tutte le impostazioni predefinite. Vedere pagina 14 per ulteriori informazioni.



## Caratteristiche tecniche

<b>Radio</b>	Radio digitale ed FM
<b>Frequenze</b>	DAB/DAB+/DMB-R/Decodifica stereo parametrico fino a 256 kbps, radio FM 87.5-108 MHz
<b>Altoparlante</b>	Unità di comando 3" full-range
<b>Ingressi</b>	Presadattatore da 9 V CC (230 V, in dotazione). Ingresso ausiliario In da 3,5 mm per dispositivi ausiliari. Collegamento USB (tipo mini-B) solo per gli aggiornamenti del prodotto
<b>Uscite</b>	Cuffie stereo 3.5 mm
<b>Stazioni preselezionate</b>	15 stazioni radio digitali e 15 stazioni FM preselezionabili;
<b>Display</b>	Display grafico a LED organici bianchi (OLED) ad alto contrasto da 128 x 22 pixel
<b>Adattatore di rete</b>	Adattore: Ingresso: 100-240V~ AC, 50/60Hz, Uscita: 9V DC  , 1500 mA Unità principale: 9V DC  , 1.5A
<b>ChargePAK</b>	Batteria ricaricabile Pure ChargePAK F1 (disponibile separatamente)
<b>Consumo di energia</b>	Standby con visualizzazione orologio: >0.8W, Standby con display spento: >0.5W, in funzione: 3.5W
<b>Dimensioni</b>	180mm altezza x 217mm larghezza x 115mm profondità
<b>Antenna</b>	Antenna telescopica di ricezione;
<b>Approvazioni</b>	 Marchio CE. Conforme alle direttive EMC e Bassa Tensione (2004/108 EC e 2006/95/EC) Conforme a ETSI EN 300 401 Australia: C-Tick N1600 ed Electrical Safety

## Corretto smaltimento del prodotto



Questo simbolo indica che all'interno dell'UE, questo prodotto non può essere gettato via con gli altri rifiuti domestici. Per evitare qualsiasi danno all'ambiente o all'uomo dovuti ad uno smaltimento dei rifiuti non controllato, si consiglia di riciclarlo in maniera responsabile per promuovere il riutilizzo sostenibile delle risorse materiali. Se si desidera rendere il dispositivo usato, contattare il sistema di raccolta e resa o il punto vendita presso cui è stato acquistato il prodotto. Il negoziante potrà ritirarlo per riciclarlo rispettando l'ambiente.

## Copyright

Copyright 2014 by Imagination Technologies Limited. Tutti i diritti riservati. Nessuna parte della presente pubblicazione può essere copiata o distribuita, trasmessa, trascritta, memorizzata in un sistema di archiviazione, o tradotta in un formato comprensibile dall'uomo o da un computer, in qualsiasi forma o con qualsiasi mezzo, elettronico, meccanico, magnetico, manuale o altro, o divulgata a terze parti senza il permesso scritto di Imagination Technologies Limited.

## Marchi

Evoke D4, ChargePAK, Pure, il logo Pure, Imagination Technologies e il logo Imagination Technologies sono marchi o marchi registrati di Imagination Technologies Limited. Tutti gli altri nomi di prodotto sono marchi commerciali di proprietà delle rispettive aziende. Versione 3 luglio 2014.

## Informazioni sulla garanzia

Imagination Technologies Limited garantisce all'utente finale che questo prodotto, usato normalmente, non presenterà difetti di materiale e manodopera per un periodo di tre anni dalla data di acquisto. Questa garanzia copre i guasti dovuti ad anomalie di fabbricazione o progettazione; non si applica in caso di danni accidentali di qualunque tipo, dovuti a usura e negligenza o a interventi di regolazione, modifica o riparazione non autorizzati da noi. Per registrare il prodotto, accedere alla pagina web [www.pure.com/register](http://www.pure.com/register). Qualora si dovessero presentare problemi relativi all'apparecchio, rivolgersi al rivenditore oppure contattare l'assistenza Pure all'indirizzo riportato sul retro del manuale.

## Esonero di responsabilità

Imagination Technologies Limited non rilascia attestazioni o garanzie rispetto al contenuto di questo documento e, in particolare, nega qualunque garanzia implicita di commerciabilità o adeguatezza all'uso per qualunque particolare scopo. Inoltre, Imagination Technologies Limited si riserva il diritto di rivedere la presente pubblicazione e di apportarvi delle modifiche senza l'obbligo di dover notificare ad alcun soggetto tali revisioni o modifiche.

# Evoke

D4

EN

DE

FR

IT

DANSK

NL

Tillykke med din nye Evoke D4. Med denne manual, der beskriver alle funktionerne, kommer du hurtigt og nemt i gang med at bruge Evoke D4. Hvis du har brug for hjælp til emner, der ikke er omfattet af denne brugsanvisning, kan du besøge Pures supportsider på [support.pure.com](http://support.pure.com).

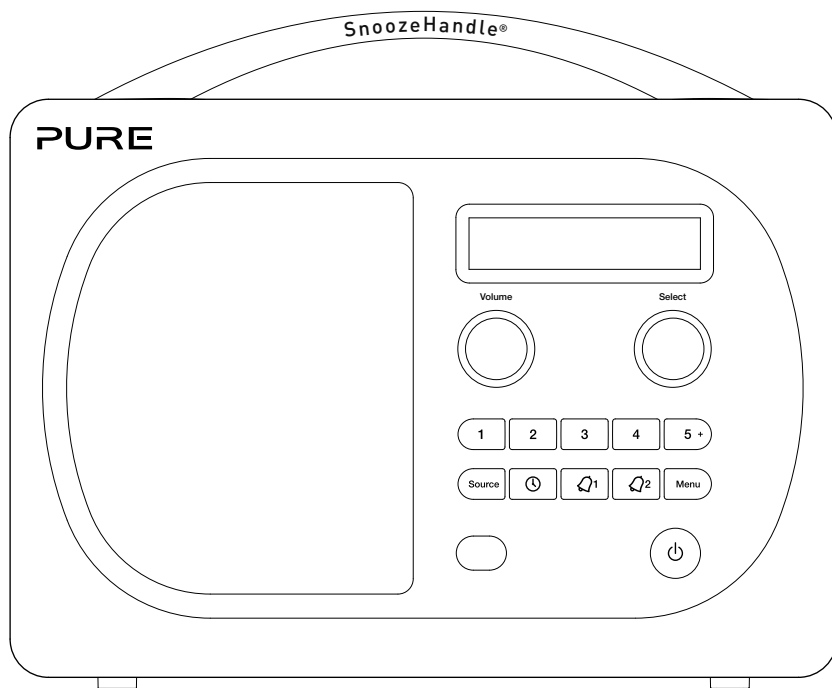

## Sikkerhedsanvisninger

1. Læs disse anvisninger – Alle sikkerheds- og driftsanvisninger skal læses, før produktet tages i brug.
2. Gem anvisningerne – Sikkerheds- og brugsanvisningerne skal gemmes til fremtidig brug.
3. Bemærk alle advarsler – Alle advarsler på enheden og i brugsanvisningen skal overholdes.
4. Følg alle anvisninger – Alle drifts- og brugsanvisninger skal følges.
5. Opbevares beskyttet mod varmekilder som radiatorer, varmeovne eller andre apparater, som frembringer varme.
6. Beskyttes mod direkte sollys.
7. Undlad at bruge radioen i nærheden af vand.
8. Undgå, at genstande og væsker kommer i kontakt med radioen.
9. Du må ikke fjerne skruer fra eller åbne radiokabinettet.
10. Slut strømadapteren til en stikkontakt i nærheden af enheden, og anvend KUN den medfølgende strømadapter leveret af Pure (modelnummer ZDD090150, ZDD090150BS eller ZDD090150AU).
11. Sluk altid for radioen, og træk stikket ud af kontakten, før du isætter eller fjerner ChargePAK.
12. Må ikke nedsænkes i vand, bruges i badet eller på badeværelset, når den er sluttet til lysnettet.
13. ADVARSEL! Beskyt apparatet mod regn eller fugt, da det reducerer risikoen for brand eller elektrisk stød. Apparatet må ikke udsættes for stænk eller dråber, og genstande fyldt med vand, som for eksempel vaser, må ikke anbringes oven på apparatet.
14. ADVARSEL! Adapteren til direkte tilslutning bruges som afbrydningsenhed, og den skal forblive klar til brug.
15. FORSIGTIG! Fare for eksplosion, hvis batteriet udskiftes forkert. Må kun udskiftes med samme eller tilsvarende type.
16. ADVARSEL! Batteriet (batteri, batterier eller batterienhed) må ikke udsættes for kraftig varme fra sollys, åben ild eller lignende.
17.  Enheden er et elektrisk klasse II-apparat eller et dobbeltisoleret apparat. Det er designet, så det ikke kræver sikker tilslutning af elektrisk jord.



### ADVARSEL

#### BATTERIER MÅ IKKE KOMMES I MUNDEN - RISIKO FOR KEMISK FORBRÆNDING

Fjernbetjeningen, der følger med produktet, indeholder et knapcellebatteri. Hvis knapcellebatteriet sluges, kan det forårsage alvorlige forbrændinger i løbet af blot 2 timer og endda være dødbringende.

Opbevar nye og brugte batterier utilgængeligt for børn. Hvis batterirummet ikke kan lukkes korrekt, må produktet ikke længere bruges, men skal opbevares utilgængeligt for børn. Hvis der er risiko for, at et batteri er indtaget eller befinder sig et sted i kroppen, skal du straks søge læge.



Der kan ske skade på hørelsen ved vedvarende udsættelse for høj lydstyrke, når der bruges hovedtelefoner. Kontrollér altid lydstyrken, før du tager hovedtelefoner på.

Det anbefales ikke at bruge hovedtelefoner, hvis du kører bil, og det kan være ulovligt. Hvis du bliver distraheret af at lytte til radioen under betjening af køretøjer eller udførelse af arbejde, som kræver din fulde opmærksomhed, skal du straks afbryde afspilningen.

# Indhold

## **4 Indledning**

4 Knapper på frontpanel

5 Stik på bagsiden

5 Fjernbetjening

## **7 Sådan kommer du i gang**

## **8 Skift af DAB-station**

## **8 Skift af FM-station**

## **9 Pause og administration af rulletekst**

## **10 Lagring og valg af faste stationer**

10 Hurtig lagring af en fast station (1-4)

10 Sådan gemmes en fast station (1-15)

10 Valg af en fast station under lytning til DAB- eller FM-radio

## **11 Indstilling af alarm & timere**

11 Afbryd alarm

12 Ændring af alarmens 'snooze-tid'

12 Indstilling af minuturet

12 Indstilling af dvaletimeren

## **13 Valgmuligheder og indstillinger**

13 Indstillinger for digital radio

13 FM-radioindstillinger

14 Generelle indstillinger

15 Urindstillinger

16 Displayindstillinger

## **17 Brug af en ChargePAK F1**

## **18 Hjælp og specifikationer**

# Indledning

## Knapper på frontpanel

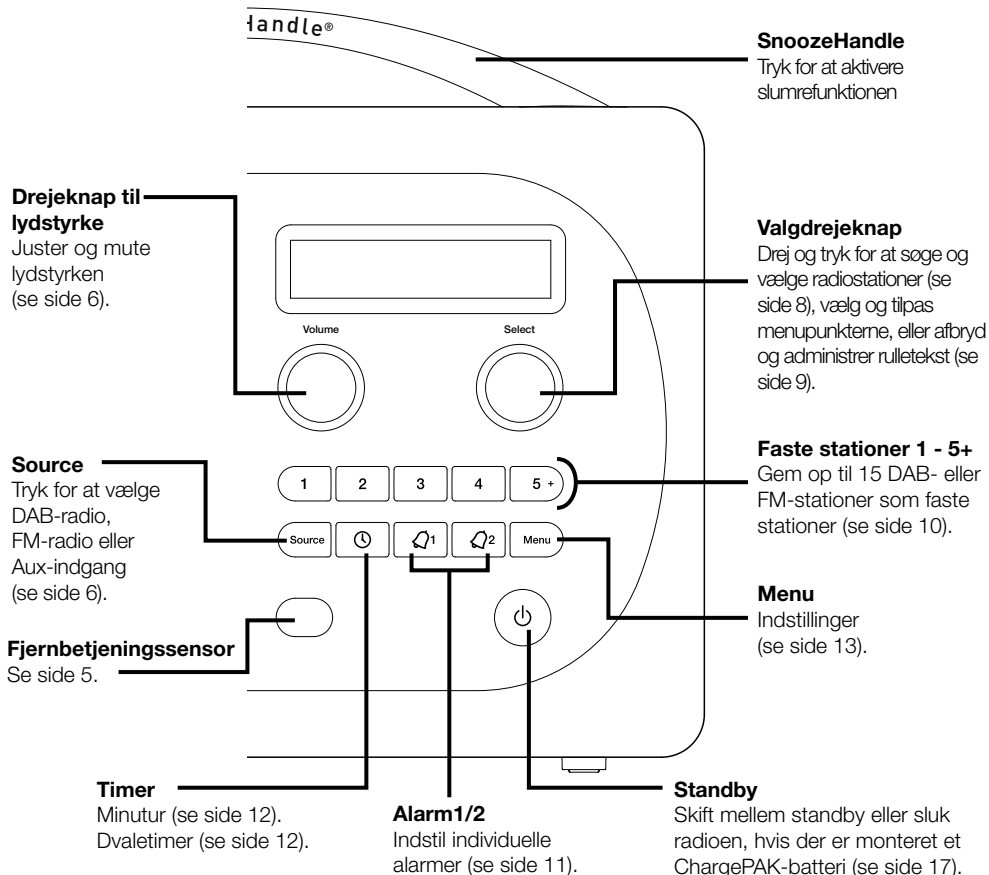

## Stik på bagsiden



9V DC

Må kun sluttes til den medfølgende strømforsyningsadapter



60

3,5 mm stereohovedtelefonstik.



Aux in

Analog stereoeindgang til iPod, mp3-afspiller mm.

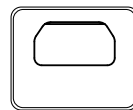

Mini-B USB-stik kun til opgraderinger

DA

## Fjernbetjening

### Lydstyrke

Skru op og ned for lydstyrken.

### Faste stationer

1 - 5+

Gem op til 15 DAB- eller FM-stationer (se side 10).

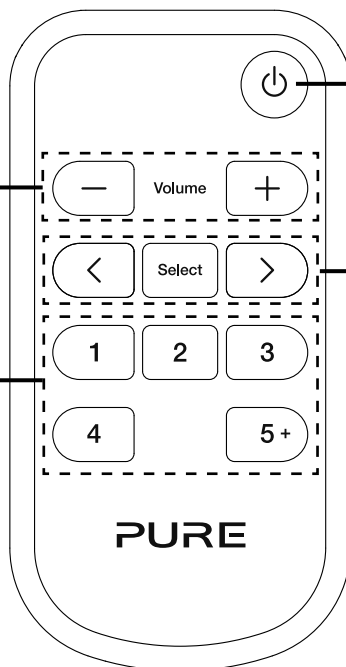

### Standby

Skift mellem standby eller sluk radioen, hvis der er monteret et ChargePAK-batteri (se side 17).

### < Select >

Tryk for at søge og vælge radiostationer (se side 8), eller afbryd og administrer rulletekst (se side 9).

## Indstilling og muting af lydstyrken

Drej på knappen **Volume**, eller tryk på knapperne **Volume** på fjernbetjeningen for at skrue op eller ned for lydstyrken. Tryk på knappen **Volume** for at afbryde lyden.

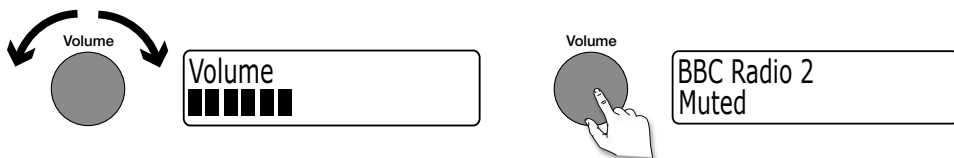

## Skift af lydkilde

Tryk på knappen **Source** for at vælge mellem DAB-radio, FM-radio eller Aux-indgangen (en separat enhed som eksempelvis en mp3-afspiller, der er koblet til Aux-indgangen).



## Ændring af de oplysninger, der vises på skærmen

Du kan ændre de oplysninger, der vises på skærmen. Sådan ændres de oplysninger, der vises på skærmen:

1. Tryk på **Menu**.
2. Drej og tryk på knappen **Select** for at vælge 'Information'.
3. Drej på drejeknappen **Select**, og tryk for at vælge en af følgende indstillinger:

### Scrolling text (Rulletekst)

Information udsendt af de fleste DAB-stationer og nogle FM-stationer (RDS).

### Clock (Klokkeslæt)

Viser klokkeslæt (og en indikator for alarm, hvis alarmer er indstillet).

### Signal strength (Signalkvalitet)

Viser signalstyrken.

### Battery information

Viser en opladningsindikator eller en indikator for resterende strøm for det genopladelige ChargePAK F1-batteri (købes separat).

Opladningsindikator  
(ved brug af lysnettet)



Resterende strøm  
(ved brug af ChargePAK)

ELLER

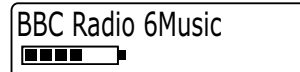



# Sådan kommer du i gang

## Hurtig opsætning

**Bemærk!** Hvis du har et ChargePAK F1 genopladeligt batteri (sælges separat), skal det isættes, før du slutter Evoke til stikkontakten. Læs mere på side 17.

- 1 • Hægt antennen af, og rul den helt ud (trin **A** og **B**).
  - Indsæt bøsningen på den medfølgende hovedstrømsadapter i indgangsstikket bag på radioen (**C**).
  - Sæt lysnetadapteren i stikkontakten (**D**).

DA

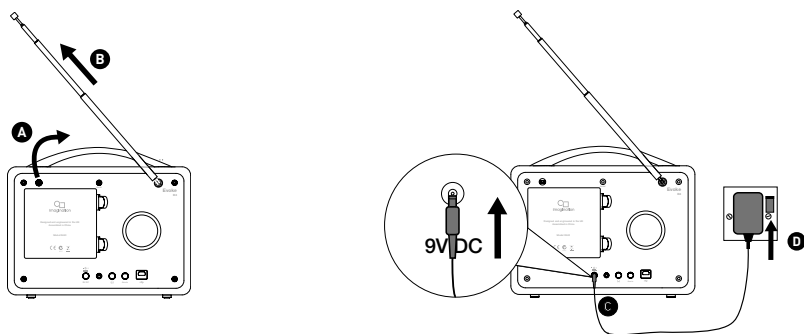

- 2 Vælg sprog, når du bliver bedt om det. Drej på knappen **Select** for at vælge et sprog (English/Francais/Deutsch/Italiano), og tryk for at bekræfte.

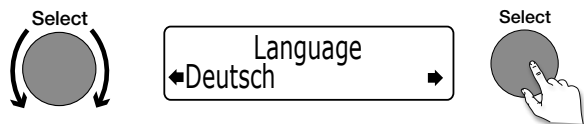

- 3 Vent, til radioen har udført en automatisk indstilling, og find alle de tilgængelige DAB-stationer. Når den automatiske indstilling er fuldført, stilles ind på en station.

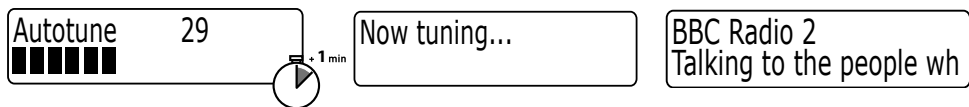

# Skift af DAB-station

## Brug af knapperne på frontpanelet

Drej knappen **Select** mod venstre eller højre for at gennemse listen over tilgængelige DAB-stationer. Tryk på drejeknappen **Select** for at skifte station.

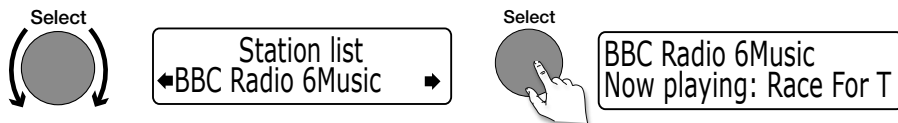

## Brug af fjernbetjeningen

1. Tryk på knappen < eller > på fjernbetjeningen for at bladere gennem listen over mulige DAB-stationer.
2. Tryk på knappen **Select** for at skifte station.

# Skift af FM-station

## Automatisk indstilling

### Brug af knapperne på frontpanelet

Drej knappen **Select** mod højre eller venstre for at søge efter den næste eller forrige FM-station med et kraftigt signal.



### Brug af fjernbetjeningen

Tryk på knappen < eller >, og hold den nede, for at begynde søgningen efter den næste eller forrige FM-station.

## Manuel indstilling

1. Skift FM-indstillingsmåden til Manual (se side 13).
2. Drej knappen **Select** til højre eller venstre, eller tryk på knapperne < eller > på fjernbetjeningen for at gå 0,05 MHz op eller ned.

# Pause og administration af rulletekst

## Brug af knapperne på frontpanelet

1. Når oplysningen Scrolling text (Rulletekst) vises i DAB- eller FM-radio, trykkes på knappen **Select** for at holde pause i rulleteksten.

BBC Radio 6Music  
Now playing: Race For T



BBC Radio 6Music  
◀Playing: Race For Th ▶

DA

2. Drej knappen **Select** til højre og venstre for at rulle frem eller tilbage i teksten. Luk ved at trykke på knappen **Select**.

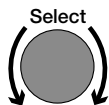

BBC Radio 6Music  
◀Prize by Flaming Lips ▶



> Afslut

## Brug af fjernbetjeningen

1. Når oplysninger i rulletekst vises i DAB- eller FM-radio, trykkes på knappen **Select** for at holde pause i rulleteksten.
2. Tryk på knapperne < > for rulle gå frem og tilbage i teksten. Luk ved at trykke på knappen **Select** igen.

# Lagring og valg af faste stationer

Du kan gemme op til 15 DAB-stationer og 15 FM-stationer, så du nemt kan finde dem igen.

BBC Radio 6Music  
Now playing: No Cars G

Preset 1 stored

Preset 06  
◀Preset empty ▶

Preset 10  
◀Preset empty ▶

Preset 10 stored

Preset 10  
◀DR theJazz ▶

theJazz  
Now: Remember by Ha

## Hurtig lagring af en fast station (1-4)

Stil ind på den DAB- eller FM-station, du vil gemme. Tryk på en af de talknapperne til faste stationer (1-4), og hold den nede i to sekunder, til der vises en meddelelse, som bekræfter indstillingen af den faste station på den øverste linje.

## Sådan gemmes en fast station (1-15)

1. Stil ind på den DAB- eller FM-station, du vil gemme.
2. Tryk på knappen **5+**, og slip den igen, for at få vist en numerisk liste over de gemte faste stationer, og drej og tryk på knappen **Select**, eller brug knapperne **<Select>** på fjernbetjeningen til at vælge et nummer mellem 1 og 15 til den faste station. Du kan overskrive eksisterende faste stationer.
3. Tryk på knappen **5+** (eller knappen **Select**), og hold den nede i to sekunder, til der vises en meddelelse, som bekræfter, at den faste station er gemt. Den aktuelle DAB-/FM-station gemmes nu under dette nummer.

## Valg af en fast station under lytning til DAB- eller FM-radio

1. Der stilles ind på de faste stationer 1 til 4 ved at trykke på den tilsvarende talknap på frontpanelet eller fjernbetjeningen (1 til 4).
2. Du får adgang til hele listen over faste stationer (fra 1 til 15) på frontpanelet ved at trykke på og slippe knappen **5+** og dreje knappen **Select** til højre eller venstre for at rulle gennem listen med faste stationer. Tryk derefter på knappen **Select** og slip den igen for at vælge en fast station. Du får adgang til hele liste over faste stationer (fra 1 til 15) via fjernbetjeningen ved at trykke på og slippe knappen **5+**. Brug knapperne **<Select>** til at rulle igennem og vælge en fast station.

# Indstilling af alarm & timere

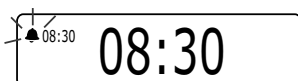
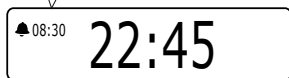
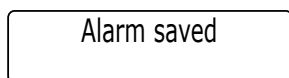
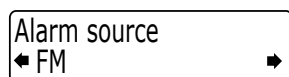
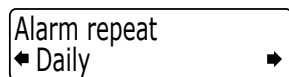
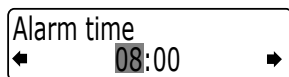
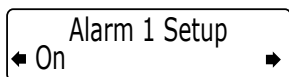

## Indstilling af en alarm

Evoke har to alarmer, som kan tænde for radioen og stille ind på en DAB- eller FM-station eller afgive en alarmtone.

1. Tryk på knappen **Q1** eller **Q2**.
2. Drej og tryk på knappen **Select** for at vælge 'On'. Nu er alarmen aktiv.
3. Alarmtidspunktet indstilles ved at dreje knappen **Select** for at indstille tidspunktet. Tryk derefter på knappen for at bekræfte. Gentag for at justere minutterne.
4. Drej og tryk på knappen **Select** for at vælge, om alarmen skal gentages. Du kan vælge 'Daily' (Hver dag), 'Weekdays' (Mandag-fredag), 'Weekends' (Lørdag-søndag) eller 'Once only' (Én gang).
5. Drej og tryk på knappen **Select** for at vælge den type alarm, du vil anvende: 'DR' (DAB), 'FM' eller 'Tone'. Hvis du vælger Tone, er der ikke flere indstillinger.
6. For alarm med DAB-radio og FM-radio skal du trykke på knappen **Select** for at vælge 'Select station' (Vælg station) og vælge den radiostation, du vil bruge til alarmen.

### For alarm med DAB-radio

Vælg 'Last listened' (Seneste) eller en fast station. Hvis du vælger 'Last listened', stiller alarmen ind på den sidste DAB-station, du lyttede til, før alarmen aktiveres.

### For alarm med FM-radio

Vælg mellem 'Last listened' (Seneste) eller en fast station. Hvis du vælger 'Last listened' (Seneste), stiller alarmen ind på den sidste FM-station, du lyttede til, før alarmen aktiveres.

7. Hvis du har valgt alarm med DAB- eller FM-radio, kan du indstille lydstyrken for alarmen ved at dreje på knappen **Select**.

Det er det hele! Du kan se, om alarmen er slået til, i visningen Full screen time (Fuldskærmsvisning) (se side 6). Alarmen kan indstilles og justeres fra standby ved at trykke på knappen **Q1** eller **Q2**.

**Bemærk!** Alarmfunktionen fungerer ikke, når Evoke kører på ChargePAK F1.

## Afbryd en alarm

Du afbryder en aktiveret alarm ved at trykke på enten **Menu**, **Source**, **Q1**, **Q2** eller **Select**. Hvis du trykker på knappen **Standby**, mens alarmen lyder, går Evoke i standby.

## Afbryd alarm

Tryk på **SnoozeHandle** (Slumre) for at deaktivere den aktive alarm i et angivet tidsrum (standardindstillingen er 10 minutter).

DA

Set snooze time  
◀ 5 minutes ▶

## Ændring af alarmens 'snooze-tid'

1. Tryk på **Menu**.
2. Drej og tryk på knappen **Select** for at vælge 'Clock'.
3. Drej og tryk på knappen **Select** for at vælge 'Set snooze time' (Indstil slumreperiode).
4. Drej og tryk på knappen **Select** for at ændre slumreperioden mellem 1 og 59 minutter.

Kitchen timer  
01 hours 00 minutes

## Indstilling af minuturet

Evoke er en nedtællingstimer, som aktiverer en alarm efter en fastsat periode.

Kitchen timer  
01 hours 30 minutes

### Sådan indstiller du minuturet

1. Tryk på knappen **Timer** ⌚, drej på knappen **Select**, og tryk for at vælge 'Kitchen timer' (Minutur).
2. Drej på knappen **Select** for at skifte time, og tryk for at bekræfte. Drej igen for at skifte minut, og tryk for at bekræfte og starte nedtællingstimeren.

Alarmen vil lyde efter det tidsrum du har indstillet, hvad enten radioen er tændt eller på standby. Slå den bippende alarmtone fra ved at trykke på en hvilken som helst knap på radioen.

Timers cleared

### Stop og nulstilling af minuturet

Minuturet stoppes og nulstilles, før der lyder en biptone ved at trykke på knappen **Timer** ⌚ og holde den nede i tre sekunder, til meddelelsen 'Timers cleared' (Minutur nulstillet) vises.

Set sleep time  
◀ 45 minutes ▶

## Indstilling af dvaletimeren

Evoke har en dvaletimer, som stiller radioen på standby (eller slukker den, hvis den kører på ChargePAK) efter et valgt tidsrum.

08:30 45

### Sådan indstiller du dvaletimeren

1. Tryk på knappen **Timer**, drej på knappen **Select**, og tryk på den for at vælge 'Sleep timer' (Dvaletimer).
2. Drej på knappen **Select** for at øge varigheden af dvaletimeren fra 15 til 90 minutter. Tryk på knappen **Select** for at starte dvaletimeren.

Den tid, der er tilbage før nedlukning, vises på højre side af urvisningen på hele skærmen.

Timers cleared

### Sådan annullerer du dvaletimeren

Tryk på knappen **Timer** ⌚, og hold den nede, til meddelelsen 'Timers cleared' (Timere nulstillet) vises.

# Valgmuligheder og indstillinger

## Indstillinger for digital radio

### Autotune

Du kan bruge funktionen Autotune (Automatisk indstilling) til at søge automatisk efter nye digitale radiostationer og til at fjerne inaktive stationer.

**Bemærk!** Automatisk indstilling kan kun vælges, når du har valgt 'Digital radio' (DAB) som radiokilde. Sådan foretager du automatisk indstilling:

1. Tryk på **Menu**.
2. Drej og tryk på knappen **Select** for at vælge 'Autotune'. Det antal stationer, der findes, vises under den automatiske indstilling.

Når den automatiske indstilling er afsluttet, indstilles Evoke på den station, du sidst lyttede til.

## FM-radioindstillinger

### Mulighed for FM-stereo

Du kan vælge mellem 'Stereo' og 'Mono', når du lytter til FM-radio. Du kan vælge Stereo, hvis du afspiller gennem hovedtelefoner.

**Bemærk!** FM-stereoindstillingen vises kun, hvis du har valgt 'FM' som radiokilde. Sådan skifter du mellem Stereo og Mono:

1. Tryk på **Menu**.
2. Drej og tryk på knappen **Select** for at vælge 'FM stereo'.
3. Drej og tryk på knappen **Select** for at vælge mellem 'Stereo' og 'Mono' for FM-modtagelse.

### FM-tuning

**Bemærk!** FM-indstillingsfunktionen vises kun, hvis du har valgt 'FM' som radiokilde.

Tryk på **Menu**, og drej og tryk på knappen **Select** for at vælge 'FM Tuning Mode'. Vælg mellem en af følgende to tilstande:

#### Seek (Søg)

Når du drejer på rulleknappen **Select**, stiller radioen ind på den næste station med et godt signal.

#### Manuel

Når du drejer på knappen **Select**, stiller radioen op eller ned i FM-frekvensområdet i intervaller på 0,05 MHz.

## Generelle indstillinger

### Ændring af sprog

Du kan vælge det sprog, Evoke anvender til menuer og funktioner.

1. Tryk på **Menu**.
2. Drej og tryk på knappen **Select** for at vælge 'Settings'.
3. Drej og tryk på knappen **Select** for at vælge 'Language'.
4. Drej og tryk på knappen **Select** for at vælge mellem engelsk, fransk, tysk og italiensk som menusprog.

### Sådan foretages reset til fabriksindstillingerne

Når Evoke resettes, slettes alle faste stationer, gemte stationer, alarmer og alle andre indstillinger stilles tilbage til standardindstillingerne.

1. Tryk på **Menu**.
2. Drej og tryk på knappen **Select** for at vælge 'Settings'.
3. Drej og tryk på knappen **Select** for at vælge 'Factory reset'.
4. Drej og tryk på knappen **Select** for at vælge 'Yes' (Ja) til at resette Evoke til fabriksindstillingerne. Vælg 'No' (Nej), hvis du ikke vil resette Evoke til fabriksindstillingerne.

### Visning af softwareversionen

Sådan får du vist softwareversionen:

1. Tryk på **Menu**.
2. Drej og tryk på knappen **Select** for at vælge 'Settings'.
3. Drej og tryk på knappen **Select** for at vælge 'SW version'.

### Opdatering af programmerne i Evoke

Det kan udgives programopdateringer til Evoke på et tidspunkt. Hvis du registrerer dit produkt og angiver en gyldig e-mail-adresse, vil du få meddelelse om programopdateringer (registrer på [www.pure.com/register](http://www.pure.com/register)). Du kan også når som helst gå ind på <http://support.pure.com> og se, om der er kommet programopdateringer.

### Opdatering af programmet

Tilslut din radio til din computer ved hjælp af et passende USB-kabel af typen A-til-mini-B. Følg instruktionerne, som følger med programdownloadpakken på <http://support.pure.com>

**Bemærk!** Opdatering via USB kræver en Windows-pc eller en Mac med MAC OS 10.6 eller senere og et egnet USB-kabel (medfølger ikke).



# Urindstillinger

## Indstilling af klokkeslæt og data

Klokkeslættet og datoen på Evoke indstilles automatisk efter FM-radiosignalet eller det digitale radiosignal. Hvis klokkeslættet/datoen ikke opdateres automatisk, kan du indstille det manuelt ved hjælp af denne funktion.

**Bemærk!** Tids- eller datoopdateringer, som modtages via en FM- eller DAB-udsendelse, tilsidesætter manuelle indstillinger, hvis ursynkroniseringen er aktiveret (se flere oplysninger nedenfor).

DA

### Manuel indstilling af klokkeslæt og data

1. Tryk på **Menu**.
2. Drej og tryk på knappen **Select** for at vælge 'Clock'.
3. Drej og tryk på knappen **Select** for at vælge 'Set time & date' (Indstil tid og dato).
4. Drej og tryk på knappen **Select** for at indstille timetallet. Gentag for at justere minutterne.
5. Drej og tryk på knappen **Select** for at indstille månedsdagen. Gentag for at indstille måned og år.

### Sådan ændrer du tidsformat

1. Tryk på **Menu**.
2. Drej og tryk på knappen **Select** for at vælge 'Clock'.
3. Drej og tryk på knappen **Select** for at vælge 'Set 12/24 hour'. Gentag for at indstille det ønskede tidsformat.

### Sådan ændrer du datoformat

1. Tryk på **Menu**.
2. Drej og tryk på knappen **Select** for at vælge 'Clock' (Ur).
3. Drej og tryk på knappen **Select** for at vælge 'Set date format' (Indstil datoformat). Gentag for at indstille det ønskede datoformat.

### Mulighed for ursynkronisering

Du kan vælge de radiokilder, som du vil bruge til indstilling af tiden. Som standard bruger Evoke både FM- og DAB-radiosignaler til at synkronisere tiden.

Og angiv synkroniseringsindstillingerne:

1. Tryk på **Menu**.
2. Drej og tryk på knappen **Select** for at vælge 'Clock' (Ur).
3. Drej og tryk på knappen **Select** for at vælge 'Clock synch' (Ursynkronisering).
4. Drej og tryk på knappen **Select** for at vælge den ønskede funktion til ursynkronisering.

# Displayindstillinger

## Justering af visningen

Du kan justere lysstyrke og timeoutens varighed for displayet, for når enheden er tændt eller på standby.

Ændring af display indstillinger:

1. Tryk på **Menu**, rul til 'Display settings' (Displayindstillinger), og tryk på knappen **Select**.
2. Vælg nu enten Active (Aktiv) for at ændre indstillinger, der skal gælde, når enheden er tændt, eller Standby for at ændre indstillinger, der skal gælde på standby.

## Ændring af varigheden af displayets timeout

Vælg Duration (Varighed), og vælg mellem følgende to tilstande:

- Always on** Skærmen er altid oplyst med din foretrukne lysstyrke.
- Timed off** Skærmen er indstillet til din foretrukne lysstyrke, når der trykkes på en knap, og slukker efter 7 sekunders inaktivitet.

## Ændring af din foretrukne lysstyrke

Vælg 'Active brightness' (Aktiv lysstyrke), og vælg mellem følgende indstillinger:

- Automatic** Lysstyrken på skærmen justeres automatisk afhængig af den omgivende lysstyrke i rummet (standard).
- 1-10** Drej på knappen **Select** for at variere lysstyrken mellem 1 (meget lav) og 10 (meget høj), og tryk for at bekræfte den ønskede indstilling.

# Brug af en ChargePAK F1

ChargePAK gør din Evoke til en ægte bærbar radio, så du kan nyde de programmer, du holder mest af, i haven eller på stranden.

Fordi den er genopladelig, er ChargePAK meget billigere end almindelige batterier. Den er også mere miljøvenlig, da den reducerer mængden af giftige stoffer, som skal bortskaffes. Og fordi der er tale om en fit-and-forget-løsning, som oplades, når radioen er sluttet til et strømudtag, er den meget mere praktisk end almindelige genopladelige batterier.

DA

## Installation af ChargePAK

1. Sluk Evoke, og tag stikket ud af strømforsyningen.
2. Åbn batterirummet, og placer ChargePAK, så Pure-mærkaten vender mod låget til batterirummet, og ChargePAK-kontakterne flugter med de tre terminaler i batterirummet.
3. Genmonter lågen til batterirummet, og slut produktet til strømudtaget.
4. ChargePAK begynder at lade op. Første gang du lader ChargePAK op eller ved opladning efter længere tids stilstand, anbefaler vi, at du oplader i cirka 24 timer for at sikre fuld batterieffekt.

**Bemærk!** Det er normalt, at ChargePAK bliver varm, især under opladning. Du kan normalt se frem til mange års problemfri brug med ChargePAK, men som alle andre genopladelige batterier vil også ChargePAK gradvist miste sin effektivitet.

**Vigtigt:** Evoke kan kun forsynes med strøm fra en Pure ChargePAK F1, og er ikke kompatibel med andre batterier, hverken engangs eller genopladelige, eller nogen anden ChargePAK model.

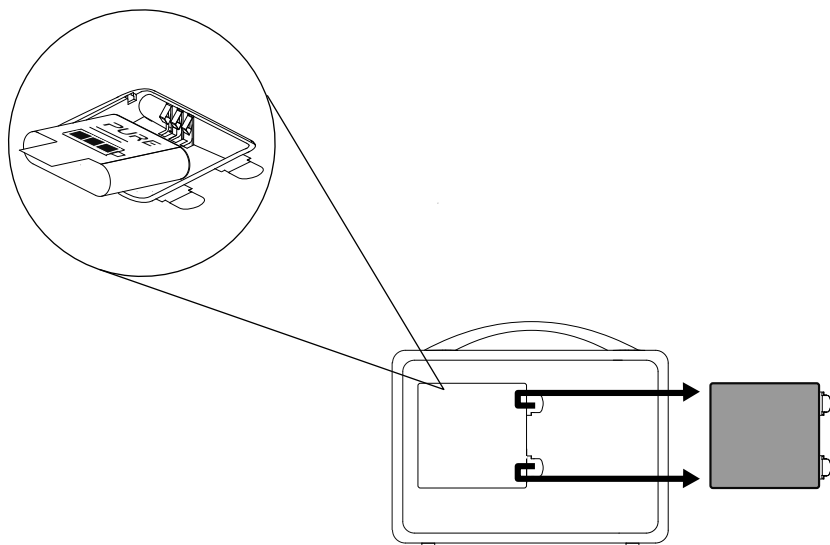

# Hjælp og specifikationer

## Sekundære og inaktive stationer

### (<</>>) Sekundære DAB-tjenester

Nogle radiostationer leverer sekundære tjenester eller serviceydelse, der omfatter ekstra informationer eller et alternativt indhold, og som måske kun sendes på bestemte tidspunkter. Hvis en station tilbyder en sekundær tjeneste, vises det i stationsoversigten med '>>' ud for stationens navn i stationslisten, og den sekundære tjeneste vises ud for den pågældende station i oversigten. En sekundær tjeneste har et '<<' ud for sit navn i stationsoversigten.

### (?) Inaktive eller utilgængelige DAB-stationer

Inaktive eller utilgængelige stationer vises på stationslisten med et '?' og kan ikke indstilles. En station kan være inaktiv eller utilgængelig, fordi stationen ikke sender på det pågældende tidspunkt (se stationens program), eller helt har stoppet udsendelse. Du vil måske heller ikke have et signal, der er kraftigt nok til at modtage den Multiplex, som stationen sender på.

## Gode råd og tip

### Displayet viser meddelelsen No stations available (Ingen stationer tilgængelige)

Brug Autotune (se side 13) til at søge efter stationer. Forsøg at justere trådtanten eller radioens position.

### Modtagelse af nye DAB-stationer, som er begyndt at sende

Brug Autotune (se side 13) til at scanne for og tilføje nye DAB-stationer til stationslisten.



### Skærmen er meget mørk

Kontroller, at lyssensoren (bag højttalergitteret) ikke er blokeret.

### Nulstilling af radioen

Nulstilling af radioen fjerner alle forudindstillinger, rydder stationslisten, og nulstiller alle indstillinger til standardindstillingerne. Læs mere på side 14.

## Tekniske specifikationer

<b>Radio</b>	Digital- og FM-radio
<b>Frekvenser</b>	DAB/DAB+/DMB-R/parametrisk stereodekoder op til 256 kbps, FM-radio 87,5-108 MHz
<b>Højtaler</b>	Full-range 3" drivenhed
<b>Indgangsstik</b>	9 V DC strømadapterstik (230V medfølger). 3,5 mm Aux-stereoindgang til ekstra enheder. Kun USB-stik (mini-B type) til produktopgraderinger
<b>Udgangsstik</b>	3,5 mm stereohovedtelefonstik
<b>Faste stationer</b>	15 faste DAB-stationer og 15 faste FM-stationer
<b>Display</b>	Hvid grafisk 128 x 22 pixel organisk LED-display (OLED) med høj kontrast
<b>Netstrømsadapter</b>	Adapter: Indgang: 100-240V~ AC, 50/60Hz, Udgang: 9V DC  , 1500 mA Hovedenhed: 9V DC  , 1.5A
<b>ChargePAK</b>	Pure ChargePAK F1 genopladeligt batteri (købes separat)
<b>Strømforbrug</b>	Standby med urvisning: >0,8 W, standby med slukket display: >0,5 W, aktiv: 3,5 W
<b>Mål</b>	Højde 180 mm x bredde 217 mm x dybde 115 mm
<b>Antenne</b>	Indbygget teleskopantenne
<b>Godkendelser</b>	 CE-mærket. I overensstemmelse med EMC- og lavspændingsdirektivet (2004/108 EC og 2006/95/EC) I overensstemmelse med ETSI EN 300 401 Australsk C-Tick N1600 og Electrical Safety

## Korrekt bortskaffelse af produktet



Dette mærke angiver, at produktet ikke må bortskaffes sammen med det almindelige husholdningsaffald (EU-bestemmelse). For at undgå potentiel skade på miljøet eller på den menneskelige sundhed skal du bortskaffe det på en miljøstation med henblik på genvinding. Hvis der ikke findes en miljøstation i nærheden, kan du kontakte forhandleren, hvor du købte produktet. Forhandleren ved, hvordan produktet bortskaffes miljømæssigt korrekt.

## Copyright

Copyright 2014 tilhørende Imagination Technologies Limited. Alle rettigheder forbeholdes. Ingen del af denne publikation må kopieres, distribueres, sendes, transskriberes, lagres i et søgesystem eller oversættes til menneskeligt sprog eller computersprog, uanset form og metode, det være sig elektronisk, mekanisk, magnetisk, manuelt eller på anden måde, eller offentliggøres for tredjemand uden udtrykkelig skriftlig tilladelse fra Imagination Technologies Limited.

## Varemærker

Evoke D4, ChargePAK, Pure, Pure-logoet, Imagination Technologies og Imagination Technologies-logoet er varemærker eller registrerede varemærker tilhørende Imagination Technologies Limited. Alle andre produktnavne er varemærker tilhørende deres respektive ejere. 3. version, juli 2014.

## Garantioplysninger

Imagination Technologies Limited garanterer over for slutbrugeren, at dette produkt er fri for materiale- eller produktionsfejl i forbindelse med normal brug i en periode på tre år fra købsdato. Denne garanti dækker sammenbrud som følge af produktions- eller designmæssige fejl. Garantien gælder ikke i tilfælde af hændelig skade, uanset hvordan den måtte være opstået, slid og ælde, uagtsom adfærd, indstillinger, ændringer eller reparationer, som vi ikke har givet tilladelse til. Gå ind på [www.pure.com/register](http://www.pure.com/register) for at registrere dit produkt hos os. Hvis du har problemer med enheden, kan du kontakte leverandøren eller Pure Support på den adresse, der fremgår af bagsiden af brugsanvisningen.

## Ansvarsfraskrivelse

Imagination Technologies Limited yder ingen garanti i relation til indholdet af dette dokument og fraskriver sig især implicite garantier for salgbarhed eller egnethed til et bestemt formål. Desuden forbeholder Imagination Technologies Limited sig retten til at revidere dokumentet og foretage ændringer uden forudgående varsel.

# Evoke

D4

EN

DE

FR

IT

DA

**NEDERLANDS**

Hartelijk dank dat u de Evoke D4 hebt gekozen. Met deze handleiding kunt u de radio snel in gebruik nemen. Bovendien leggen we uit hoe u het beste kunt profiteren van de mogelijkheden die de Evoke D4 u biedt. Als u daarnaast hulp nodig hebt met onderwerpen die in deze handleiding niet worden besproken, ga dan naar de supportpagina's van Pure op [support.pure.com](http://support.pure.com).

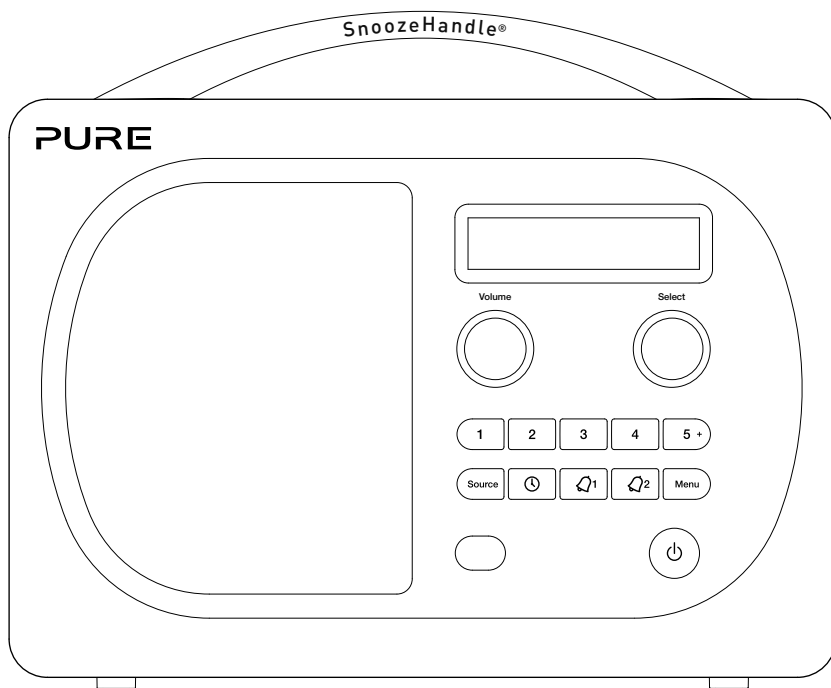

## Veiligheidsaanwijzingen

1. Lees deze handleiding zorgvuldig door. Alle veiligheids- en gebruiksaanwijzingen moeten gelezen worden voordat dit product in gebruik wordt genomen.
2. Bewaar deze handleiding – De veiligheids- en gebruiksaanwijzingen moeten beschikbaar zijn voor toekomstig gebruik.
3. Neem alle waarschuwingen in acht – Alle waarschuwingen op het apparaat en in de handleiding moeten in acht worden genomen.
4. Volg alle aanwijzingen op – Alle aanwijzingen voor het gebruik moeten worden opgevolgd.
5. Plaats de radio niet dichtbij warmtebronnen zoals radiatoren, kachels of andere apparaten die warmte produceren.
6. Stel het apparaat niet bloot aan direct zonlicht.
7. Gebruik de radio niet in de nabijheid van water.
8. Voorkom dat voorwerpen of vloeistof in de radio terecht komen.
9. Verwijder geen schroeven uit de behuizing van de radio en open deze niet.
10. Sluit de netspanningsadapter aan op een gemakkelijk toegankelijk stopcontact dat zich vlakbij de radio bevindt. Gebruik ALLEEN de meegeleverde netspanningsadapter geleverd door Pure (modelnummer: ZDD090150, ZDD090150BS of ZDD090150AU).
11. Voordat u een ChargePAK plaatst of verwijdert, moet u de radio altijd eerst uitzetten en de stekker uit het stopcontact halen.
12. Niet in water onderdompelen, onder een douche of in een badkamer gebruiken als de stekker in het stopcontact zit.
13. WAARSCHUWING: stel het apparaat niet bloot aan regen of vocht om het risico op brand of elektrische schokken te verkleinen. Stel het apparaat niet bloot aan druppels of spetters en plaats geen met water gevulde voorwerpen, zoals een vaas, op het apparaat.
14. WAARSCHUWING: de insteekadapter wordt gebruikt om het apparaat uit te schakelen en moet te allen tijde gebruiksklaar zijn.
15. VOORZICHTIG: explosiegevaar als de batterij niet correct is vervangen. Vervang de batterij uitsluitend door eenzelfde of een gelijkwaardig type.
16. WAARSCHUWING: de batterij (of batterijen of batterijpakket) mag niet blootgesteld worden aan te hoge temperaturen, zoals direct zonlicht en vuur.
17.  Dit apparaat is een dubbel geïsoleerd elektrisch apparaat (Klasse II). Het is zodanig ontworpen dat een veiligheidsaansluiting voor elektrische aarding niet vereist is.



### WAARSCHUWING

#### SLIK DE BATTERIJ NIET DOOR, GEVAAR VAN CHEMISCHE BRANDWONDEN

De bij dit toestel geleverde afstandsbediening bevat een munt-/knoopcelbatterij. Wanneer een munt-/knoopcelbatterij is ingeslikt, kan deze binnen 2 uur ernstige inwendige brandwonden veroorzaken met de dood tot gevolg.

Houd nieuwe en oude batterijen buiten bereik van kinderen. Als het batterijvak niet goed sluit, gebruik het apparaat dan niet langer en houd het buiten bereik van kinderen. Als u vermoedt dat batterijen zijn of kunnen zijn ingeslikt of zich in een lichaamsopening bevinden, raadpleeg dan direct een arts.



Bij gebruik van een hoofdtelefoon kan gehoorschade ontstaan door langdurige blootstelling aan een hoog geluidsvolume. Controleer altijd het geluidsvolume voordat u de hoofdtelefoon in of op uw oren plaatst.

Het gebruik van een hoofdtelefoon tijdens het besturen van een voertuig wordt afgeraden en is in sommige landen verboden. Zet uw radio uit als u erdoor wordt afgeleid tijdens het besturen van een voertuig of tijdens andere activiteiten die uw volledige aandacht nodig hebben.



# Inhoud

## **4 Inleiding**

- 4 Bedieningsknoppen voorpaneel
- 5 Aansluitingen aan de achterzijde
- 5 Afstandsbediening

## **7 Aan de slag**

## **8 Een ander digitaal radiostation selecteren**

## **8 Een ander FM-radiostation selecteren**

## **9 Schuivende tekst pauzeren en regelen**

## **10 Voorkeuzestations opslaan en oproepen**

- 10 Een station snel opslaan als voorkeuzetoets (1–4)
- 10 Een station opslaan in de lijst met voorkeuzestations (1–15)
- 10 Een voorkeuzestation oproepen terwijl u naar digitale of FM-radio luistert

## **12 De wekker en de timers instellen**

- 12 Een afgaande wekker uitstellen
- 13 De sluimertijd van de wekker wijzigen
- 13 De keukenwekker instellen
- 13 De slaaptimer instellen

## **14 Opties en instellingen**

- 14 Digitale radio-instellingen
- 14 FM-radio-instellingen
- 15 Algemene instellingen
- 16 Klokinstellingen
- 17 Weergave-instellingen

## **18 Een ChargePAK F1 gebruiken**

## **19 Help en specificaties**

- 19 Secundaire en inactieve stations
- 19 Tips en advies
- 20 Technische specificaties

# Inleiding

## Bedieningsknoppen voorpaneel

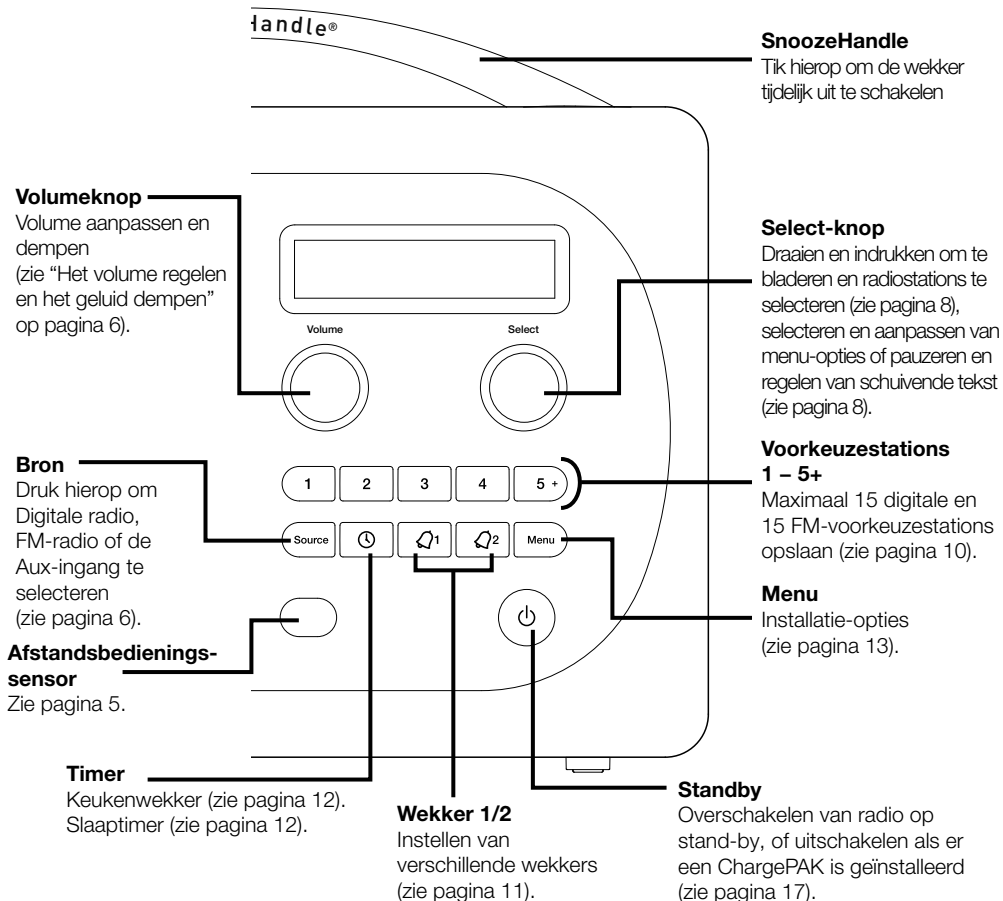

## Aansluitingen aan de achterzijde



9V DC

Alleen op de meegeleverde netspanningsadap-  
ter aansluiten



60

Aansluiting van  
3,5 mm voor  
hoofdtelefoon



Aux in

Analoge stereo-  
ingang voor iPod,  
MP3-speler, enz.

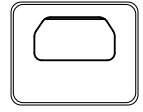

Mini-USB-  
aansluiting type  
B, alleen voor  
upgrades

NL

## Afstandsbediening

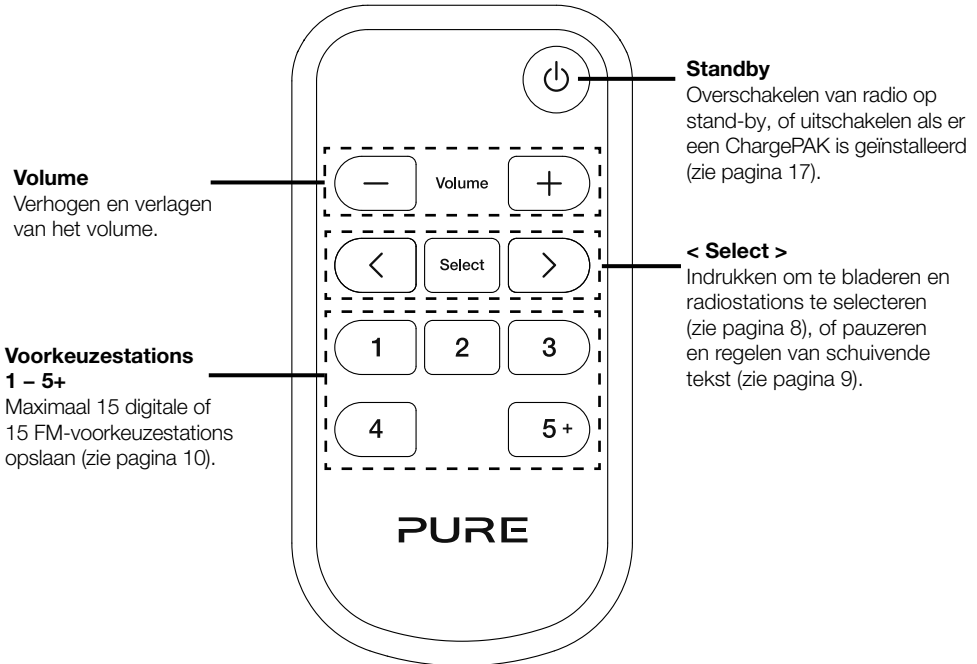

## Het volume regelen en het geluid dempen

Draai aan de knop **Volume** of druk op de knoppen **Volume** op de afstandsbediening om het volume te verhogen of te verlagen. Druk op de knop **Volume** om het geluid te dempen.

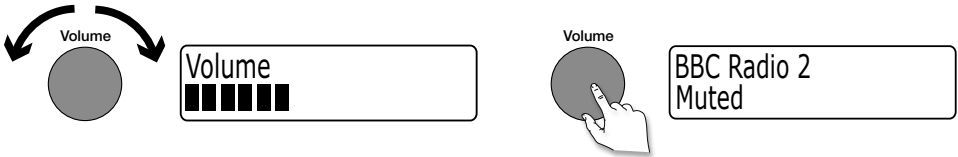

## Van bron veranderen

Gebruik de knop **Source** om te kiezen tussen digitale radio, FM-radio of Aux (een apart apparaat, bijvoorbeeld een MP3-speler, aangesloten op Aux In).



## De informatie op het display wijzigen

U kunt de informatie die op het scherm wordt weergegeven, wijzigen. Om de informatie die op het scherm wordt weergegeven te wijzigen:

1. Druk op **Menu**.
2. Draai aan de knop **Select** en druk erop om 'Information' (Informatie) te selecteren.
3. Draai aan de knop **Select** en druk erop om één van de volgende opties te selecteren:

<b>Scrolling text</b>	Doorlopende informatie die door de meeste digitale en sommige FM- (RDS) radiostations wordt uitgezonden.
<b>Clock</b>	Geeft de tijd weer (en een wekkerindicator als de wekker is ingesteld).
<b>Signal strength</b>	Geeft de signaalsterkte weer.
<b>Battery information</b>	Geeft via een indicator aan hoever een oplaadbare batterij ChargePAK F1 (afzonderlijk verkrijgbaar) is opgeladen of het percentage lading dat nog over is.

Oplaadindicator  
(bij gebruik van de netspanningsadapter)



Resterende lading  
(bij gebruik van een ChargePAK)



OF

# Aan de slag

## Snelle instelling

**Opmerking:** als u een oplaadbare ChargePAK F1-batterij hebt (deze wordt apart verkocht), moet u de batterij eerst plaatsen voordat u de Evoke op het elektriciteitsnet aansluit. Zie pagina 17 voor meer informatie.

- 1
  - Trek de antenne los en trek deze helemaal uit (stap **A** en **B**).
  - Steek de aansluiting van de meegeleverde netspanningsadapter in het aansluitpunt op de achterzijde van de radio (**C**).
  - Steek de netspanningsadapter in het stopcontact (**D**).

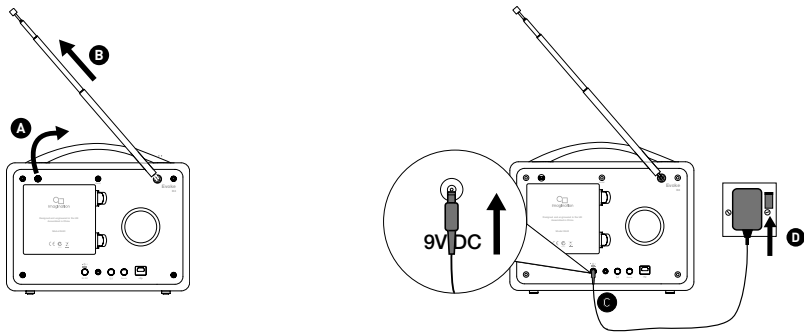

- 2 Kies een taal wanneer dat wordt gevraagd. Draai aan de knop **Select** om een taal (English/Francais/Deutsch/Italiano) te kiezen en druk op deze knop om uw keuze te bevestigen.



- 3 Wacht tot uw radio gereed is met Autotune (Automatisch afstemmen) en alle beschikbare digitale stations heeft gevonden. Wanneer de automatische afstemming is voltooid, wordt er een station afgespeeld.

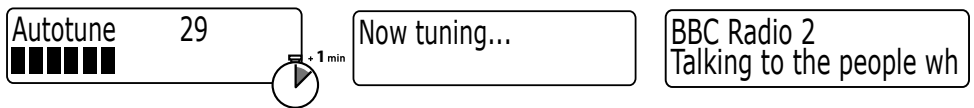

# Een ander digitaal radiostation selecteren

## Met de bedieningsknoppen op het voorpaneel

Draai de knop **Select** naar links of naar rechts om door de lijst met beschikbare digitale stations te bladeren. Druk op **Select** om van station te veranderen.

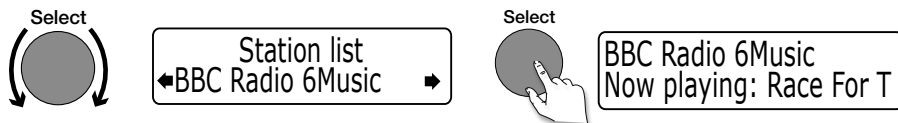

## Met de afstandsbediening

1. Druk op de knop < of > op de afstandsbediening om door de lijst van beschikbare digitale stations te bladeren.
2. Druk op de knop **Select** om van station te veranderen.

# Een ander FM-radiostation selecteren

## Seek Tuning

### Met de bedieningsknoppen op het voorpaneel

Draai de knop **Select** naar rechts of naar links en laat deze weer los om naar het volgende of vorige FM-station met een sterk signaal te gaan.



### Met de afstandsbediening

Druk op de knop < of > en houd deze ingedrukt om het zoeken naar het vorige of volgende FM-station te starten.

## Handmatige afstemming

1. Wijzig de FM-afstemmodus in 'Manual' (Handmatig) (zie pagina 13).
2. Draai de knop **Select** naar rechts of naar links of druk op de knop < of > op de afstandsbediening om 0,05 MHz omhoog of omlaag te gaan.

# Schuivende tekst pauzeren en regelen

## Met de bedieningsknoppen op het voorpaneel

1. Wanneer verschuivende teksten ('Scrolling text') in digitale of FM-radio worden weergegeven, drukt u op de knop **Select** om de verschuivende tekst stil te zetten.

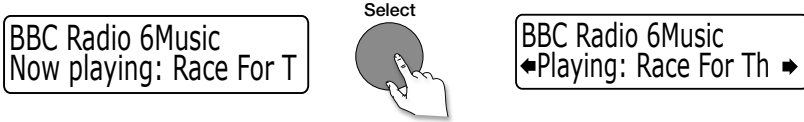

2. Draai de knop **Select** naar rechts of naar links om de tekst vooruit of terug te verschuiven. Sluit af door op de knop **Select** te drukken.



## Met de afstandsbediening

1. Wanneer verschuivende teksten ('Scrolling text') in digitale of FM-radio worden weergegeven, drukt u op de knop **Select** om de verschuivende tekst stil te zetten.
2. Druk op de knoppen < > om heen en weer door de tekst te gaan. Sluit af door nogmaals op de knop **Select** te drukken.

# Voorkeuzestations opslaan en oproepen

U kunt maximaal 15 digitale en 15 FM-radiostations opslaan om ze snel te kiezen.

BBC Radio 6Music  
Now playing: No Cars G

Preset 1 stored

Preset 06  
◀Preset empty ▶

Preset 10  
◀Preset empty ▶

Preset 10 stored

Preset 10  
◀DR theJazz ▶

theJazz  
Now: Remember by Ha

## Een station snel opslaan als voorkeuzetoets (1–4)

Stem af op het digitale of FM-radiostation dat u wilt opslaan. Houd een van de genummerde voorkeuzetoetsen (1–4) twee seconden ingedrukt totdat u een melding op de bovenste regel ziet dat het voorkeuzestation is opgeslagen.

## Een station opslaan in de lijst met voorkeuzestations (1–15)

1. Stem af op het digitale of FM-radiostation dat u wilt opslaan.
2. Druk op de toets **5+** en laat deze weer los om de numerieke lijst met opgeslagen voorkeuzestations weer te geven. Draai vervolgens aan de knop **Select** en druk erop of gebruik de knoppen **<Select>** op de afstandsbediening om een van de nummers tussen 1 en 15 te selecteren. U kunt bestaande selecties in de lijst overschrijven.
3. Druk op de knop **5+** (of op de knop **Select**) en houd deze twee seconden ingedrukt totdat u een melding ziet dat het voorkeuzestation is opgeslagen. Het huidige digitale of FM-radiostation is nu onder dat nummer opgeslagen.

## Een voorkeuzestation oproepen terwijl u naar digitale of FM-radio luistert

1. Om af te stemmen op een voorkeuzestation tussen 1 en 4 drukt u op de overeenkomstige cijfertoets op het voorpaneel of op de afstandsbediening (1 tot en met 4).
2. Om naar de volledige lijst met opgeslagen voorkeuzestations (van 1 tot en met 15) te gaan drukt u kort op de knop **5+** en draait u de knop **Select** naar rechts of naar links om door de lijst met opgeslagen voorkeuzestations te schuiven. Druk kort op de knop **Select** om het gewenste voorkeuzestation te selecteren. Om naar de volledige lijst met opgeslagen voorkeuzestations (van 1 tot en met 15) te gaan met de afstandsbediening, drukt u kort op de knop **5+** en gebruik de knoppen **<Select>** om door de lijst met opgeslagen voorkeuzestations te schuiven.



# De wekker en de timers instellen

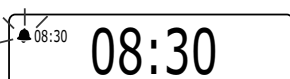
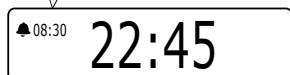
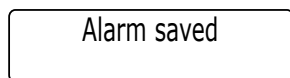
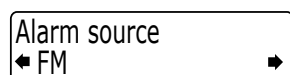
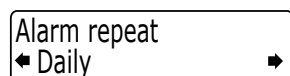
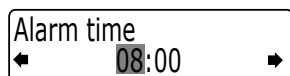
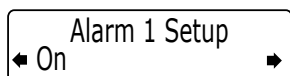

## Het instellen van een wekker

De Evoke heeft twee wekkers die de radio kunnen aanzetten en afstemmen op een digitaal of FM-radiostation of een wektoon laten horen.

1. Druk op de knop  $\mathcal{Q}1$  of  $\mathcal{Q}2$ .
2. Draai aan de knop **Select** en druk erop om 'On' (Aan) te selecteren. De wekker is nu ingeschakeld.
3. U kunt instellen op welke tijd de wekker afgaat door aan de knop **Select** te draaien om het uur in te stellen en vervolgens deze knop indrukken om het geselecteerde uur te bevestigen. Herhaal dit om de minuten in te stellen.
4. Draai aan de knop **Select** om te kiezen op welke dagen de wekker wordt herhaald. De beschikbare opties zijn 'Daily' (Elke dag), 'Weekdays' (Werkdagen), 'Weekends' en 'Once only' (Slechts eenmaal).
5. Draai aan de knop **Select** om te kiezen welk type wekker u wilt laten klinken 'DR' (Digitale radio), 'FM' of 'Tone' (Toon). Als u 'Tone' selecteert, zijn er verder geen opties.
6. Bij DR (Digitale radio) of FM-radio als wekker drukt u op **Select** om 'Select station' (Station selecteren) te selecteren. Vervolgens kiest u het radiostation dat u voor de wekker wilt gebruiken.

### Voor digitale radio als wekker

Selecteer 'Last listened' (Laatst beluisterd) of een voorkeuzestation. Als u 'Last listened' (Laatst beluisterd) selecteert, stemt de wekker af op het laatste digitale station waarnaar u hebt geluisterd voordat de wekker klinkt.

### Voor FM-radio als wekker

Kies tussen 'Last listened' (Laatst beluisterd) en een FM-voorkeuzestation. Als u 'Last listened' (Laatst beluisterd) selecteert, stemt de wekker af op het laatste FM-station waarnaar u hebt geluisterd voordat de wekker klinkt.

7. Als u een digitale of FM-radio wekker hebt geselecteerd kunt u de knop **Select** draaien om het volume voor de wekker in te stellen.

Dat was alles! In de weergave 'Full screen time' kunt u zien of de wekker momenteel is ingeschakeld (zie pagina 6). U kunt een wekker vanuit de stand-bymodus instellen of aanpassen door op de knop  $\mathcal{Q}1$  of  $\mathcal{Q}2$  te drukken.

**Opmerking:** De wekkerfunctie werkt niet wanneer de Evoke door het ChargePAK F1 van stroom wordt voorzien.

## Een afgaande wekker uitzetten

Om een afgaande wekker uit te zetten, drukt u ofwel op de knop **Menu**, **Source**,  $\mathcal{Q}1$ ,  $\mathcal{Q}2$  of **Select**. Als u op de knop **Standby** drukt terwijl de wekker afgaat, dan gaat de Evoke in de stand-bymodus.

## Een afgaande wekker uitstellen

Tik op de **SnoozeHandle** om een afgaande wekker gedurende een bepaalde tijd (standaard 10 minuten) te laten sluimeren.

Set snooze time  
◀ 5 minutes ▶

## De sluimertijd van de wekker wijzigen

1. Druk op **Menu**.
2. Draai aan de knop **Select** en druk erop om 'Clock' (Klok) te kiezen.
3. Draai aan de knop **Select** en druk erop om 'Set snooze time' (Sluimertijd instellen) te kiezen.
4. Draai aan de knop **Select** en druk erop om de sluimertijd te veranderen tussen 1 en 59 minuten.

Kitchen timer  
01 hours 00 minutes

## De keukenwekker instellen

De Evoke heeft een aftellende timer, die na een ingestelde tijdsperiode een wekker laat horen.

Kitchen timer  
01 hours 30 minutes

### De keukenwekker instellen

1. Druk op de knop **Timer** ⌚, draai aan de knop **Select** en druk deze in om 'Kitchen timer' te selecteren.
2. Draai aan de knop **Select** om de uren te wijzigen. Druk op de knop om de uren te selecteren. Draai weer aan de knop om de minuten te wijzigen. Druk op de knop om de minuten te selecteren en met het aftellen te beginnen.

De wekker gaat na de ingestelde tijdsperiode af, ongeacht of de radio aan staat of in stand-bymodus staat. Druk op een willekeurige knop op de radio om de wekker te stoppen.

Timers cleared

### De keukenwekker stoppen en op nul zetten

Om het aftellen te stoppen en de keukenwekker op nul te zetten voordat deze een signaal laat horen, houdt u de knop **Timer** ⌚ drie seconden ingedrukt totdat u de melding 'Timer cleared' (Timer gewist) ziet.

Set sleep time  
◀ 45 minutes ▶

## De slaaptimer instellen

De Evoke heeft een slaaptimer, die de radio na een ingestelde tijdsperiode in de stand-bymodus zet (of uitschakelt, als u een ChargePAK gebruikt).

08:30 45

### De slaaptimer instellen

1. Druk op de knop **Timer**, draai aan de knop **Select** en druk deze in om 'Sleep timer' te selecteren.
2. Draai aan de knop **Select** om de duur van de slaaptimer te vergroten van 15 tot 90 minuten. Druk op de knop **Select** om de slaaptimer te starten.  
De resterende tijd tot de radio wordt uitgeschakeld is aan de rechterkant van de tijdweergave op volledig scherm te zien.

Timers cleared

### De slaaptimer annuleren

Houd de knop **Timer** ⌚ ingedrukt totdat u de melding 'Timers cleared' (Timers gewist) ziet.

# Opties en instellingen

## Digitale radio-instellingen

### Automatisch afstemmen

U kunt de functie Autotune gebruiken om automatisch naar nieuwe digitale radiostations te zoeken en inactieve stations te verwijderen.

**Opmerking:** Autotune is alleen beschikbaar wanneer u 'Digital radio' als radiobron hebt geselecteerd.

Automatisch afstemmen:

1. Druk op **Menu**.
2. Draai aan de knop **Select** en druk erop om 'Autotune' (Automatisch afstemmen) te kiezen. Het aantal radiostations dat tijdens de automatische afstemming is gevonden, wordt weergegeven.

Als het automatisch afstemmen is voltooid, stemt de Evoke af op het laatste station waarnaar u luisterde.

NL

## FM-radio-instellingen

### FM-stereo optie

U kunt kiezen tussen 'Stereo' of 'Mono' ontvangst als u luistert naar FM-radio. U kunt kiezen voor stereo als u luistert via een hoofdtelefoon.

**Opmerking:** De FM-stereo optie is alleen beschikbaar als u 'FM-radio' als radiobron hebt geselecteerd.

Kiezen tussen stereo- of mono-ontvangst:

1. Druk op **Menu**.
2. Draai aan de knop **Select** en druk erop om 'FM stereo' (FM-stereo) te kiezen.
3. Draai aan de knop **Select** en druk erop om te kiezen tussen 'Stereo' of 'Mono' FM-ontvangst.

### FM-afstemmodus

**Opmerking:** De FM-afstemmodus is alleen beschikbaar als u 'FM-radio' als radiobron hebt geselecteerd.

Druk op **Menu** en draai aan de knop **Select** en druk erop om 'FM tuning mode' (FM-afstemmodus) te selecteren. Kies een van de volgende twee modi:

#### Seek (Zoeken)

Wanneer u aan de knop **Select** draait, stemt de radio af op het volgende station met een goed signaal.

#### Manual (Handmatig)

Wanneer u aan de knop **Select** draait, stemt de radio af met stappen van 0,05 MHz omhoog of omlaag in het FM-frequentiebereik.

# Algemene instellingen

## De voorkeurstaal wijzigen

U kunt de taal selecteren die uw Evoke voor menu's en opties gebruikt.

1. Druk op **Menu**.
2. Draai aan de knop **Select** en druk erop om 'Settings' (Instellingen) te selecteren.
3. Draai aan de knop **Select** en druk erop om 'Language' (Taal) te selecteren.
4. Draai aan de knop **Select** en druk erop om de menutaal English (Engels), French (Frans), German (Duits) of Italian (Italiaans) te kiezen.

## Terugzetten van de fabrieksinstellingen

Met het resetten van de Evoke worden alle voorkeuzestations en opgeslagen stations en wekkers verwijderd en worden alle overige opties teruggezet naar de standaardinstellingen.

1. Druk op **Menu**.
2. Draai aan de knop **Select** en druk erop om 'Settings' (Instellingen) te selecteren.
3. Draai aan de knop **Select** en druk erop om 'Factory reset' (Fabrieksinstellingen terugzetten) te selecteren.
4. Draai aan de knop **Select** en druk erop om 'Yes' (Ja) te selecteren en de fabrieksinstellingen van de Evoke terug te zetten. Selecteer 'No' (Nee) als u de fabrieksinstellingen van de Evoke niet wilt terugzetten.

## Weergeven van de softwareversie

Om de softwareversie weer te geven:

1. Druk op **Menu**.
2. Draai aan de knop **Select** en druk erop om 'Settings' (Instellingen) te selecteren.
3. Draai aan de knop **Select** en druk erop om 'SW version' (Softwareversie) te selecteren.

## Updaten van de software van de Evoke

Mogelijk zullen er in de toekomst software-updates voor de Evoke beschikbaar zijn. Als u uw product registreert en een geldig e-mailadres opgeeft, ontvangt u automatisch bericht over eventuele software-updates (u kunt zich registreren via [www.pure.com/register](http://www.pure.com/register)). Anders kunt u altijd naar <http://support.pure.com> gaan om te kijken of er software-updates beschikbaar zijn.

## De software updaten

Sluit uw radio aan op uw pc met een geschikte USB-kabel, type A-naar-mini-B. Volg de instructies op die bij de softwaredownload op <http://support.pure.com> worden gegeven.

**Opmerking:** Voor USB-update zijn een pc met Windows of een Mac met MAC OS 10.6 of hoger en een geschikte USB-kabel (afzonderlijk leverbaar) nodig.

# Klokinstellingen

## Tijd en datum instellen

De tijd en datum worden automatisch door het digitale of FM-radiosignaal op de Evoke ingesteld. Als de tijd/datum niet automatisch wordt aangepast, kunt u die met deze optie handmatig instellen.

**Opmerking:** Tijd- of datumaanpassingen die zijn ontvangen van een digitaal of FM-station overschrijven handmatige instellingen als kloksynchronisatie is ingeschakeld (zie hieronder voor meer informatie).

## Tijd en datum handmatig instellen

1. Druk op **Menu**.
2. Draai aan de knop **Select** en druk erop om 'Clock' (Klok) te kiezen.
3. Draai aan de knop **Select** en druk erop om 'Set time & date' (Tijd en datum instellen) te kiezen.
4. Draai aan de knop **Select** en druk erop om het uur in te stellen. Herhaal dit om de minuten in te stellen.
5. Draai aan de knop **Select** en druk erop om de dag van de maand in te stellen. Herhaal dit om de maand en het jaar in te stellen.

## De tijdsindeling wijzigen

1. Druk op **Menu**.
2. Draai aan de knop **Select** en druk erop om 'Clock' (Klok) te kiezen.
3. Draai aan de knop **Select** en druk erop om 'Set 12/24 uur' (12/24 uur instellen) te kiezen. Herhaal dit om de gewenste tijdsindeling in te stellen.

## De datumindeling wijzigen

1. Druk op **Menu**.
2. Draai aan de knop **Select** en druk erop om 'Clock' (Klok) te kiezen.
3. Draai aan de knop **Select** en druk erop om 'Set date format' (Datumindeling instellen) te kiezen. Herhaal dit om de gewenste datumindeling in te stellen.

## Kloksynchronisatie-opties

U kunt de radiobronnen kiezen die u wilt gebruiken voor het instellen van de tijd. Standaard gebruikt de Evoke de digitale en FM-radiosignalen om de tijd te synchroniseren.

Om de synchronisatie-opties in te stellen:

1. Druk op **Menu**.
2. Draai aan de knop **Select** en druk erop om 'Clock' (Klok) te kiezen.
3. Draai aan de knop **Select** en druk erop om 'Clock synch' (Kloksynchronisatie) te kiezen.
4. Draai aan de knop **Select** en druk erop om de gewenste synchronisatie-optie te kiezen.

# Weergave-instellingen

## De weergave bijstellen

U kunt de helderheid en time-outperiode van de weergave aanpassen voor wanneer de radio is ingeschakeld en voor de stand-bymodus. Weergaveopties wijzigen:

1. Druk op **Menu**, blader naar 'Display settings' (Weergave-instellingen) en druk op de knop **Select**.
2. U kunt nu 'Active' selecteren om instellingen te wijzigen voor wanneer de radio is ingeschakeld, of 'Standby' om instellingen te wijzigen voor wanneer de radio stand-by staat.

## De time-outperiode van het display wijzigen

Selecteer 'Duration' en kies een van de volgende twee modi:

- Always on** Het scherm is altijd ingesteld op het helderheidsniveau van uw voorkeur.
- Timed off** Het scherm is op het helderheidsniveau van uw voorkeur ingesteld wanneer u op een willekeurige knop drukt. Na 7 seconden inactiviteit gaat het automatisch uit.

## Het voorkeursniveau voor helderheid instellen

Selecteer 'Active brightness' en kies uit de volgende opties:

- Automatic** De helderheid van het scherm wordt automatisch afgesteld afhankelijk van hoe licht het is in de kamer (standaard).
- 1-10** Draai aan de knop **Select** om het helderheidsniveau af te stellen tussen 1 (heel gedempt) en 10 (heel helder) en druk op de knop om uw voorkeursinstelling te bevestigen.

# Een ChargePAK F1 gebruiken

Met het ChargePAK F1 wordt de Evoke een echt draagbaar apparaat, zodat u in de tuin of op het strand naar uw geliefde programma's kunt luisteren.

Omdat het ChargePAK oplaadbaar is, is het veel goedkoper dan gewone batterijen. Het is ook beter voor het milieu omdat er minder giftig afval in het milieu terecht komt. En, omdat u er na het installeren ervan geen omkijken meer naar heeft en omdat het wordt opgeladen zodra uw radio met het lichtnet is verbonden, is het veel gebruiksvriendelijker dan standaard oplaadbare batterijen.

## Een ChargePAK installeren

1. Schakel uw Evoke uit haal de stekker uit het stopcontact.
2. Open het batterijcompartiment en plaats het ChargePAK, zorg er daarbij voor dat het Pure-label naar het deksel van het batterijcompartiment wijst en dat de contactpunten van het ChargePAK corresponderen met de drie polen in het batterijcompartiment.
3. Plaats het deksel terug op het batterijcompartiment en sluit uw toestel aan op het stopcontact.
4. Het opladen van het ChargePAK begint. Wanneer u uw ChargePAK voor het eerst oplaadt, of nadat het lange tijd niet is gebruikt, raden wij aan om het ongeveer 24 uur op te laden zodat de batterij volledig opgeladen is.

**Opmerking:** het is normaal dat uw ChargePAK warm wordt, met name tijdens het opladen. Uw ChargePAK zal onder normale omstandigheden jarenlang meegaan, maar zoals met alle oplaadbare batterijen zal de capaciteit ervan bij het ouder worden afnemen.

**Belangrijk:** de Evoke werkt alleen met een ChargePAK F1 en is niet compatibel met andere batterijen, hetzij voor eenmalig gebruik of oplaadbaar, of met een ander ChargePAK-model.

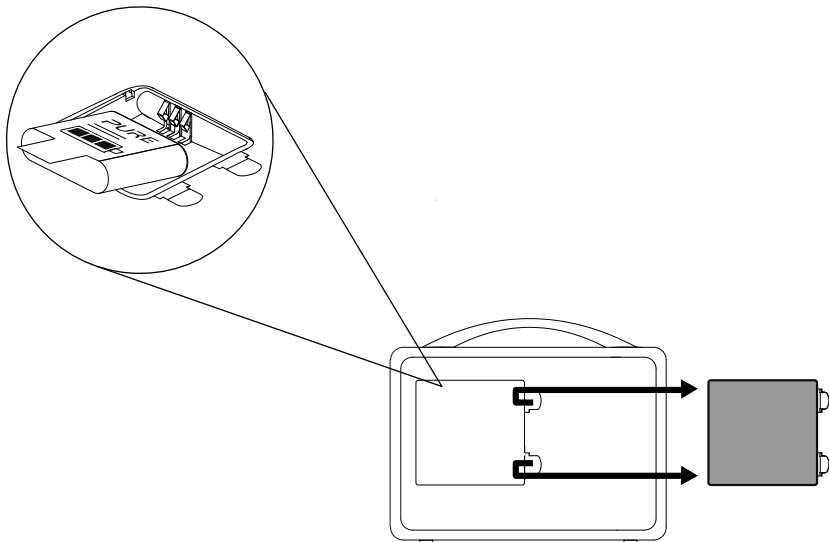

# Help en specificaties

## Secundaire en inactieve stations

### (<</>>) Secundaire diensten van digitale stations

Sommige stations bieden secundaire diensten aan, waarbij extra of alternatieve informatie beschikbaar wordt gesteld. Mogelijk wordt deze informatie alleen op bepaalde tijdstippen uitgezonden. Als een station secundaire diensten aanbiedt, staat er '>>' naast de naam van het station op de lijst met stations. De secundaire dienst wordt dan naast het station op de lijst vermeld. De naam van een secundaire dienst wordt voorafgegaan door '<<' op de lijst met stations.

### (?) Inactieve of niet-beschikbare digitale radiostations

Inactieve of niet-beschikbare stations worden op de lijst met stations voorafgegaan door een '?'. Het is niet mogelijk om op dergelijke stations af te stemmen. Een station kan inactief of niet beschikbaar zijn omdat er geen signaal wordt uitgezonden (raadpleeg het station) of omdat het station helemaal met uitzenden is gestopt. Ook is het mogelijk dat het signaal niet sterk genoeg is om de multiplex te ontvangen waarop wordt uitgezonden.

## Tips en advies

### Display vermeldt 'No stations available'

Gebruik Autotune (Automatisch afstemmen, pagina 13) om naar stations te zoeken. Pas de stand van de antenne of de positie van de radio aan.

### Nieuwe digitale radiostations ontvangen die met uitzenden zijn begonnen

Gebruik Autotune (zie pagina 13) om stations te zoeken en nieuwe digitale diensten aan de lijst met stations toe te voegen.

### Het scherm is erg donker



Controleer of de lichtsensoren (achter het luidsprekerrooster) niet is afgedekt.

### Opnieuw instellen van uw radio

Wanneer u uw radio opnieuw instelt, worden alle voorkeuzestations verwijderd, wordt de lijst met stations gewist en worden voor alle opties de standaardinstellingen hersteld. Zie pagina 14 voor meer informatie.



## Technische specificaties

<b>Radio</b>	Digitale radio en FM-radio
<b>Frequenties</b>	DAB/DAB+/DMB-R/parametrische stereo-decodering tot maximaal 256 kbps, FM-radio 87,5-108 MHz
<b>Luidspreker</b>	3" luidspreker met volledig bereik
<b>Ingangen</b>	Ingang voor 9 V gelijkstroomadapter (230 V meegeleverd). Stereo Aux In van 3,5 mm voor externe apparaten. USB-aansluiting (type mini-B) alleen voor productupgrades
<b>Uitgangen</b>	3,5 mm stereo hoofdtelefoon
<b>Voorkeuzestations</b>	15 digitale radio en 15 FM-radio voorkeuzestations
<b>Beeldscherm</b>	Wit organisch LED (OLED) grafisch display van 128 x 22 pixels met hoog contrast
<b>Netspanningsadapter</b>	Adapter: Ingang: 100-240 V~ AC, 50/60 Hz Uitgang: 9 VDC  , 1500 mA Hoofddunit: 9 VDC  , 1.5A
<b>ChargePAK</b>	Pure ChargePAK F1 oplaadbare batterij (apart verkrijgbaar)
<b>Stroomverbruik</b>	Stand-by met klokweergave: >0,8 W, Stand-by met display uit: 0,5 W, In gebruik: 3,5 W
<b>Afmetingen</b>	180 mm hoog x 217 mm breed x 115 mm diep
<b>Antenne</b>	Geïntegreerde telescoopantenne
<b>Certificaten</b>	 CE-gecertificeerd. Voldoet aan de EMC- en Laagspanningsrichtlijnen (2004/108/EG en 2006/95/EG) Voldoet aan ETSI EN 300 401 Australian C-Tick N1600 and Electrical Safety

## Correct afvoeren van dit product



Dit symbool geeft aan dat dit product nergens in de EU met ander huishoudelijk afval mag worden afgevoerd. Om mogelijk gevaar voor het milieu of de volksgezondheid door ongecontroleerde vuilstort te voorkomen, moet het op verantwoorde wijze worden gerecycled om een duurzaam hergebruik van de materialen en hulpbronnen te bevorderen. Gebruik het inzamelingssysteem voor het retourneren van uw oude apparaat of lever het in bij de winkel waar het product is gekocht. Deze kan het product op een milieuvriendelijke manier laten recycleren.

## Copyright

Copyright 2014 - Imagination Technologies Limited. Alle rechten voorbehouden. Geen enkel deel van deze publicatie mag op welke wijze dan ook worden gekopieerd of gedistribueerd, overgebracht, overgeschreven, opgeslagen in een terugzoeksysteem of vertaald in een willekeurige menselijke of computertaal, zij het elektronisch, mechanisch, magnetisch, handmatig of op andere wijze, of aan derden worden bekendgemaakt zonder de uitdrukkelijke schriftelijke toestemming van Imagination Technologies Limited.

## Handelsmerken

Evoke D4, ChargePAK, Pure, het Pure -logo, Imagination Technologies en het Imagination Technologies-logo zijn handelsmerken of geregistreerde handelsmerken van Imagination Technologies Limited. Alle overige productnamen zijn handelsmerken van hun respectieve bedrijven. Versie 3, juli 2014.

## Garantie-informatie

Imagination Technologies Limited garandeert de eindgebruiker dat dit product voor een periode van drie jaar na aankoopdatum vrij van defecten in materiaal en werk is bij normaal gebruik. Deze garantie dekt mankementen die worden veroorzaakt door fouten in de productie of het ontwerp; deze is niet van toepassing voor schade door ongelukken, ongeacht hoe deze is veroorzaakt, voor slijtage en schade door nalatigheid, en voor aanpassingen, wijzigingen of reparaties die niet door ons zijn goedgekeurd. Ga naar [www.pure.com/register](http://www.pure.com/register) om het product bij ons te registreren. Mocht u problemen met uw unit ondervinden, dan neemt u contact op met de leverancier of met Pure Support via het adres dat op de achterkant van deze handleiding staat vermeld.

## Vrijwaring

Imagination Technologies Limited geeft geen enkele garantie wat betreft de inhoud van deze documentatie en wijst specifiek elke impliciete garantie van verkoopbaarheid of bruikbaarheid voor een bepaald doel af. Daarnaast behoudt Imagination Technologies Limited zich het recht voor deze publicatie van tijd tot tijd te herzien en aan te passen zonder dat Imagination Technologies Limited verplicht is om personen of organisaties op de hoogte te stellen van dergelijke herzieningen of wijzigingen.

**Pure**

Imagination Technologies Limited  
Home Park Estate  
Kings Langley  
Herts, WD4 8LZ  
United Kingdom  
[www.pure.com](http://www.pure.com)  
<http://support.pure.com>

**Pure**

Friedrich-Ludwig-Jahn-Straße  
2-14  
64589 Stockstadt am Rhein  
Deutschland  
[sales\\_gmbh@pure.com](mailto:sales_gmbh@pure.com)  
<http://support.pure.com/de>

**Pure - Vertrieb über:**

**TELANOR AG**  
Unterhaltungselektronik  
Bachstrasse 42  
4654 Lostorf  
Schweiz/Switzerland  
[info@telanor.ch](mailto:info@telanor.ch)  
[www.telanor.ch](http://www.telanor.ch)

# PURE

[www.pure.com](http://www.pure.com)

[connect.pure.com](http://connect.pure.com)

[www.facebook.com/pure](http://www.facebook.com/pure)