



DVD-SPIELER

Gebrauchsanleitung



Lesen Sie diese Anleitung bitte vor dem Anschluss, der Inbetriebnahme oder der Einstellung des Produkts sorgfältig und vollständig durch.





GEFAHR
ELEKTRISCHER SCHLAG
NICHT ÖFFNEN



VORSICHT: DIESE WARTUNGSANLEITUNGEN SIND AUSSCHLIESSLICH FÜR FACHPERSONAL BESTIMMT. ZUR VERMEIDUNG VON STROMSCHLÄGEN DÜRFEN KEINE ANDEREN WARTUNGSARBEITEN, ALS IN DER BETRIEBSANLEITUNG BESCHRIEBEN, AUSGEFÜHRT WERDEN, FALLS SIE DAZU NICHT AUSREICHEND QUALIFIZIERT SIND.



Vorsicht: Das Gerät darf nicht mit Wasser (Tropfen oder Spritzwasser) in Berührung kommen und es sollten keine mit Wasser gefüllten Behälter wie z. B. Vasen auf das Gerät gestellt werden.

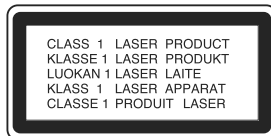

VORSICHT: Dieses Gerät besitzt ein Laser-System. Um das Gerät richtig zu verwenden, lesen Sie dieses Benutzerhandbuch sorgfältig durch und bewahren Sie es auf. Setzen Sie sich zur Wartung mit einem qualifizierten Servicebetrieb in Verbindung. Durch Bedienung, Einstellungen oder Verfahren, die in diesem Handbuch nicht erwähnt werden, können gefährliche Strahlungen verursacht werden. Um direkten Kontakt mit dem Laserstrahl zu vermeiden, darf das Gehäuse nicht geöffnet werden. Ansonsten tritt eine sichtbare Laserstrahlung auf. NIEMALS IN DEN LASER BLICKEN.



WARNUNG: Stellen Sie das Gerät nicht an einem beengten Ort auf, wie z. B. in einem Bücherregal o. ä.



Dieses Gerät wurde in Übereinstimmung mit den Funkentstöranforderungen der EU-Richtlinien 89/336/EWG, 93/68/EWG und 73/23/EWG hergestellt.

VORSICHTSHINWEISE zum Netzkabel

Die meisten Geräte sollten an einen eigenen Stromkreis angeschlossen werden;

D. h. eine separate Steckdose ohne weitere Anschlüsse oder Zweigleitungen, über die ausschließlich dieses Gerät mit Strom versorgt wird. Beachten Sie hierzu die technischen Daten des Gerätes in diesem Benutzerhandbuch.

Steckdosen niemals überlasten. Bei überlasteten, lockeren oder beschädigten Steckdosen, Verlängerungskabeln, bei abgenutzten Kabeln oder beschädigter Isolierung besteht die Gefahr von Stromschlägen oder Feuer. Die Gerätekabel sollten regelmäßig überprüft werden. Bei Beschädigungen oder Abnutzungen der Kabel sofort den Netzstecker ziehen und das Kabel von einem qualifizierten Techniker durch ein gleiches Modell austauschen lassen.

Das Netzkabel vor mechanischen Beschädigungen, wie z. B. Verdrehen, Knicken, Eindrücken, Einklemmen in einer Tür oder Darauftreten, schützen. Achten Sie besonders auf die Stecker, Steckdosen und den Bereich, an dem das Kabel aus dem Gerät tritt.



Entsorgung von Altgeräten

1. Wenn dieses Symbol eines durchgestrichenen Abfalleimers auf einem Produkt angebracht ist, unterliegt dieses Produkt der europäischen Richtlinie 2002/96/EC.
2. Alle Elektro- und Elektronik-Altgeräte müssen getrennt vom Hausmüll über dafür staatlich vorgesehenen Stellen entsorgt werden.
3. Mit der ordnungsgemäßen Entsorgung des alten Gerätes vermeiden Sie Umweltschäden und eine Gefährdung der persönlichen Gesundheit.
4. Weitere Informationen zur Entsorgung des alten Geräts erhalten Sie bei der Stadtverwaltung, beim Entsorgungsamt oder in dem Geschäft, wo Sie das Produkt erworben haben.

SERIENNUMMER:

Die Seriennummer finden Sie auf der Rückseite des Gerätes.

Diese Nummer gilt ausschließlich für dieses Gerät und ist sonst niemandem bekannt. Sie sollten die betreffenden Informationen hier notieren und Ihre Bedienungsanleitung als dauerhaft gültigen Kaufbeleg aufbewahren.

Modellnr. _____

Seriennr. _____

Kaufdatum _____

Inhalt

Einführung4

- Hinweis zu den verwendeten Symbolen**4
- Info über das Symbol  auf dem Bildschirm** .4
- Hinweise zu Discs**4
 - Umgang mit Discs4
 - Aufbewahren von Discs4
 - Reinigen von Discs4
- Unterstützte Disc-Formate**5
- Regionalcode**5
- Fachbegriffe aus der Welt der Discs**6
- Vorderes Bedienfeld**7
- Fernbedienung**8
 - Fernbedienung-Betrieb8
 - Einlegen der Batterie der Fernbedienung .8

Installation und Einrichtung9

- Einrichten des Players**9
- DVD-Player-Anschlüsse**9
 - Video- und Audioanschlüsse zu Ihrem Fernsehgerät9
 - HDMI-Anschluss10
- Audioanschluss zu optionalen Geräten**11
- Bildschirmmenü**12
 - Vorübergehend eingeblendete Symbole .12
- Grundeinstellungen**13
 - Allgemeiner Betrieb13
 - SPRACHE13
 - Menüsprache13
 - Disc Audio /Untertitel/ Menü13
 - ANZEIGE13
 - Bildformat14
 - Anzeigemodus14
 - Video-Ausgang14
 - AUDIO14
 - Dolby Digital / DTS / MPEG14
 - Sampling Frequenz (Erkannt)14
 - Dynamic Range Control (DRC)14
 - Vocal14
 - ANDERE15
 - PBC15
 - Autom. Wiedergabe15
 - B.L.E. (Schwarzpegelverstärkung).15
 - DivX(R) VOD15
 - BLOCK (KINDERSICHERUNG)16
 - Einstufung16
 - Kennwort (Sicherheitscode)16
 - Orts Code16

Betrieb17

- Wiedergabe einer DVD oder einer Video-CD** ...17
 - Wiedergabe-Setup17
- Allgemeine Funktionen**17
 - Einen anderen TITEL ansteuern17
 - Ein anderes KAPITEL/einen anderen TRACK ansteuern .17

- Suchen17
- Tonspurwechsel17
- Standbild und Bild-für-Bild-Wiedergabe18
- Zeittupe18
- Zufällig18
- A-B-Passage wiederholen18
- Wiederholen18
- 3D-Surround18
- Zeitsuche18
- Zoom19
- Markierungssuche19
- Besondere DVD-Funktionen**19
 - Abfragen des Inhalts einer DVD: Menüs . . .19
 - Titelmenü19
 - Disc-Menü19
 - Kamerawinkel19
 - Tonspur wechseln19
 - Untertitel19
- Wiedergabe von Audio-CDs oder MP3/WMA-Discs** .20
- Leistungsmerkmale von Audio-CDs und MP3 / WMA-Discs**21
 - Pause21
 - Einen anderen TRACK ansteuern21
 - Wiederholung Track/Alle/Aus21
 - Suchen21
 - Random (Zufällig)21
 - A-B-Passage wiederholen21
 - 3D-Raumklang21
- Programmierte Wiedergabe**22
 - Programmierte Tracks wiederholen22
 - Track aus der Programmliste löschen . . .22
 - Gesamte Programmliste löschen22
- Anzeigen einer JPEG-Disc**23
 - Diashow23
 - Standbild23
 - Zu einer anderen Datei wechseln23
 - Zoom23
 - Bild drehen23
 - Musik während der Bildanzeige MP3/WMA spielen23
- Wartung und Service**24
- Wiedergabe von DivX-Spielfilm-Discs**25
- Weitere Funktionen**26
 - Speicher für letzte Szene26
 - Bildschirmschoner26
 - Systemauswahl26
 - Videomodus-Einstellung26
 - Andere TV-Geräte über die Fernbedienung bedienen26
- Referenzinformationen**27
 - Sprachencodes27
 - Orts Code27
 - Störungsbehebung28
 - Technische Daten29

Einführung

Um die ordnungsgemäße Verwendung dieses Geräts zu gewährleisten, lesen Sie dieses Handbuch sorgfältig durch und bewahren Sie es zu Referenzzwecken auf.

Dieses Handbuch enthält Informationen über den Betrieb und die Wartung Ihres DVD-Players. Wenn dieses Gerät repariert werden muss, wenden Sie sich an einen autorisierten Fachhändler.

Hinweis zu den verwendeten Symbolen



Der Blitz mit der Pfeilspitze warnt den Benutzer vor gefährlicher Spannung im Gerätegehäuse, die die Gefahr eines elektrischen Schlags in sich birgt.



Das Ausrufezeichen weist den Benutzer auf wichtige Betriebs- und Wartungs-/Serviceanleitungen hin.



Es informiert über Gefahren, die das Gerät selbst oder anderes Material beschädigen könnten.

Hinweis:

Weist auf besondere Hinweise und Betriebsmerkmale hin.

Tipp:

Weist auf Tipps und Tricks hin, die die Bedienung dieses Geräts vereinfachen.

Enthält ein Titel eines Abschnitts eines der folgenden Symbole, ist dies nur auf die durch das Symbol dargestellte Disc anwendbar.

- DVD** DVD und finalisierte DVD \pm R/RW
- VCD** Video-CDs
- CD** Audio-CDs
- MP3** MP3-Discs
- WMA** WMA-Discs
- JPEG** JPEG-Discs
- DivX** DivX-Discs

Info über das Symbol auf dem Bildschirm

“  ” kann während des Betriebs auf dem Bildschirm Ihres Fernsehgeräts angezeigt werden. Das Symbol zeigt dann an, dass die in der vorliegenden Gebrauchsanleitung erläuterte Funktion auf dieser spezifischen DVD-Video-Disc nicht verfügbar ist.

Hinweise zu Discs

Umgang mit Discs

Berühren Sie die bespielte Seite der Disc nicht. Fassen Sie die Disc an den Kanten an, um nicht die Oberfläche mit den Fingern zu berühren. Bringen Sie auf keiner der beiden Seiten der Disc Papier oder Klebeband an.



Aufbewahren von Discs

Legen Sie die Disc nach der Wiedergabe wieder in die zugehörige Hülle. Setzen Sie die Disc keiner direkten Sonneneinstrahlung oder Wärmequellen aus, und lassen Sie sie nie in einem geparkten Auto, das direkter Sonneneinstrahlung ausgesetzt ist.

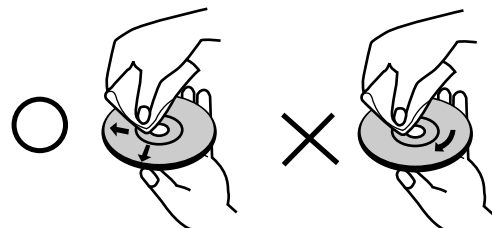

Reinigen von Discs

Fingerabdrücke und Staub auf der Disc können die Bild- und Tonqualität beeinträchtigen. Reinigen Sie die Disc vor der Wiedergabe mit einem sauberen Tuch. Wischen Sie die Disc von der Mitte zum Rand ab.



Verwenden Sie keine starken Lösungsmittel wie Alkohol, Benzine, Verdünner, handelsübliche Reiniger oder für Vinyl-Platten gedachte Antistatik-Sprays.

Unterstützte Disc-Formate

	DVD (8 cm / 12 cm-Disc)
	Video CD (VCD) (8 cm / 12 cm-Disc)
	Audio CD (8 cm / 12 cm-Disc)

Zusätzlich kann das Gerät eine DivX-Datei, DVD -R, DVD +R, DVD -RW, DVD +RW, SVCD und CD-R / CD-RW mit Audiotiteln, MP3-, WMA- und/oder JPEG-Dateien abspielen.

Hinweise:

- Je nach dem Aufnahmegerät oder der CD-R/RW (oder DVD -R, DVD +R, DVD -RW, DVD +RW)-Disc selbst können einige CD-R/RW- (oder DVD -R, DVD +R, DVD -RW, DVD +RW)-Discs nicht mit diesem Gerät wiedergegeben werden.
- Bringen Sie auf keiner der beiden Seiten (weder der beschrifteten noch der bespielten) einer Disc Aufkleber an.
- Verwenden Sie keine ungewöhnlich geformten CDs (z. B. herzförmig oder achteckig). Andernfalls sind Fehlfunktionen nicht auszuschließen.

Hinweise zu DVDs und Video-CDs

Einige Wiedergabefunktionen von DVDs und Video-CDs können absichtlich von Softwareherstellern programmiert worden sein. Da dieses Gerät DVDs und Video-CDs so wiedergibt, wie es von den Softwareherstellern vorgegeben ist, stehen einige Wiedergabefunktionen eventuell nicht bzw. zusätzliche Funktionen stehen zur Verfügung.

Hergestellt unter der Lizenz von Dolby Laboratories. "Dolby", "Pro Logic", und das Doppel-D-Symbol sind Marken von Dolby Laboratories.

DTS und DTS Digital Out sind Marken von Digital Theater Systems, Inc.

Regionalcode

Dieser DVD-Player kann nur für die Region "2" codierte DVD-Software wiedergeben. Dieses Gerät kann nur DVD-Discs mit dem Etikett "2" oder "ALLE" wiedergeben.



Hinweise zu Regionalcodes

- Bei den meisten DVDs finden Sie einen Globus mit einer oder mehreren Nummern gut sichtbar auf der Hülle. Diese Nummer muss mit dem Regionalcode Ihres DVD-Players übereinstimmen, damit Sie die Disc wiedergeben können.
- Wenn Sie eine DVD mit einem anderen Regionalcode mit Ihrem Player wiedergeben möchten, wird die Meldung "Region code überprüfen" auf dem Bildschirm des Fernsehgeräts angezeigt.

Hinweise zum Copyright:

Es ist gesetzlich verboten, urheberrechtlich geschütztes Material ohne Genehmigung zu kopieren, auszustrahlen, zu zeigen, über Kabel zu senden, öffentlich wiederzugeben oder zu verleihen. Dieses Gerät ist mit der von Macrovision entwickelten Kopierschutzfunktion ausgestattet. Auf einigen Discs sind Kopierschutzsignale aufgezeichnet. Wenn Sie die Bilder dieser Discs auf einem Videorecorder aufzeichnen und wiedergeben, können Bildstörungen auftreten. Dieses Gerät verwendet Technologien zum Urheberrechtsschutz, die durch Verfahrensansprüche bestimmter US-Patente und sonstige Rechte zum Schutz geistigen Eigentums der Macrovision Corporation und anderer Rechteeigentümer geschützt sind. Die Verwendung dieser Urheberrechtsschutz-Technologie muss von der Macrovision Corporation genehmigt werden und gilt nur für den privaten oder sonstigen eingeschränkten Gebrauch, sofern keine spezielle Genehmigung der Macrovision Corporation vorliegt. Nachbau und Auseinandernehmen sind verboten.

ES IST ZU BEACHTEN, DASS NICHT JEDES HIGH DEFINITION TV-GERÄT VOLL KOMPATIBEL MIT DIESEM PRODUKT IST UND DASS BEI DER DARSTELLUNG DES BILDES ARTEFEKTE AUFTRETEN KÖNNEN. BEI FEHLERHAFTER ANZEIGE EINES 525 ODER 625 PROGRESSIVE SCAN- BILDES WIRD EMPFOHLEN, DEN ANSCHLUSS AUF DEN 'STANDARD DEFINITION'- AUSGANG EINZUSTELLEN. BEI FRAGEN ZUR KOMPATIBILITÄT DES TV-GERÄTES MIT DIESEM DVD-PLAYER SETZEN SIE SICH BITTE MIT UNSEREM KUNDENDIENST IN VERBINDUNG.

Fachbegriffe aus der Welt der Discs

DVD \pm R / DVD \pm RW

DVD -R und DVD +R ist ein Standard für beschreibbare DVD-Laufwerke und Discs. Dieses Format ermöglicht Ihnen, nur einmal Informationen auf die DVD-Disc zu schreiben. DVD +RW und DVD-RW sind zwei Standards für wiederbeschreibbare Medien. Diese DVD kann gelöscht und erneut beschrieben werden.

Video-CD (VCD)

Eine VCD kann 74 Minuten (650-MB-Disc) oder 80 Minuten (700-MB-Disc) MPEG-1-Fullmotion-Video in qualitativ hochwertigem Stereo-Sound enthalten.

MPEG

MPEG ist ein internationaler Standard für die Video- und Audio-Kompression. MPEG-1 wird zum Kodieren von Video für VCD verwendet und bietet Multichannel-Surround-Sound-Kodierung, zum Beispiel PCM, Dolby Digital, DTS und MPEG-Audio.

MP3

MP3 ist ein populäres Kompressionsformat für digitale Audiodateien, das sich durch sehr hohe, CD-ähnliche Qualität auszeichnet.

WMA

Windows Media Audio-Datei. Ein Kodierungs-/Dekodierungstyp, der von Microsoft Corporation entwickelt wurde.

JPEG

Joint Pictures Expert Group. JPEG ist ein komprimiertes Dateiformat, das Ihnen ermöglicht, Bilder ohne Einschränkung der Anzahl der verwendeten Farben zu speichern.

DivX

DivX ist die Bezeichnung für einen neuen revolutionären Video-Codec, der auf dem neuen MPEG-4 Video-Komprimierungsstandard basiert. Auf diesem DVD-Player kann DivX wiedergegeben werden.

PBC: Wiedergabesteuerung (nur Video-CD)

Die PBC-Funktion (Playback Control) ist nur für das Format Video-CD Version 2 verfügbar. PBC ermöglicht Ihnen, mit dem System über Menüs, Suchfunktionen oder andere typische Computer-Aktionen zu interagieren. Außerdem können Bilder mit hoher Auflösung wiedergegeben werden, wenn sie sich auf der Disc befinden. Video-CDs ohne PBC-Funktion (Version 1.1) funktionieren wie Audio-CDs.

Titel (nur DVD)

Ein Titel ist in der Regel ein separater Abschnitt einer DVD-Disc. Beispielsweise könnte der Film Titel 1, eine Dokumentation, die die Herstellung des Films beschreibt, Titel 2, und Interviews mit der Besetzung Titel 3 sein. Jedem Titel ist eine Referenznummer zugeordnet, mit deren Hilfe Sie ihn rasch finden.

Kapitel (nur DVD)

Ein Kapitel ist ein Segment eines Titels, zum Beispiel eine Szene in einem Film oder ein Interview in einer Serie. Jedem Kapitel ist eine Kapitelnummer zugewiesen, mit der Sie das gewünschte Kapitel ansteuern können. Je nach Disc wurden möglicherweise keine Kapitel aufgezeichnet.

Szene (VCD)

Auf einer Video-CD mit PBC-Funktionen (Playback Control) sind die bewegten Bilder und die Standbilder in Abschnitte aufgeteilt, die "Szenen" genannt werden. Jede Szene wird im Menübildschirm angezeigt unterhält eine Szenennummer, mit der Sie die Szene rasch ansteuern können. Eine Szene besteht aus einem oder mehreren Titeln.

Track

Ein distinktives Merkmal audiovisueller Informationen, zum Beispiel das Bild oder der Soundtrack für eine spezifische Sprache (DVD) oder das Musikstück auf einem Video oder einer Audio-CD. Jedem Track wird eine Tracknummer zugewiesen, mit der Sie den gewünschten Track ansteuern können. DVD-Discs unterstützen ein Video-Track (mit mehreren Kamerawinkeln) und mehrere Audio-Tracks.

Vorderes Bedienfeld

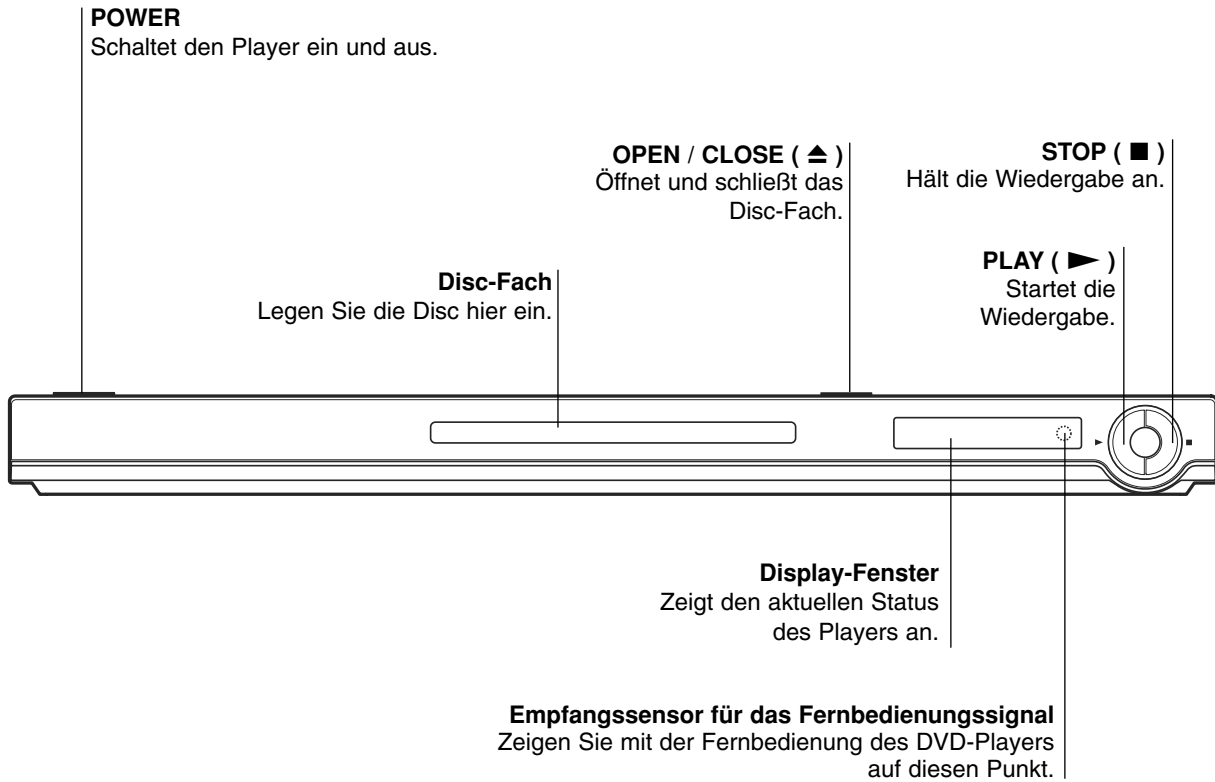

Fernbedienung

OPEN/CLOSE-Taste
Öffnet und schließt das Disc-Fach.

POWER-Taste
Schaltet den DVD-Player ein und aus.

Zifferntasten 0-9
Wählt nummerierte Menüpunkte aus.

CLEAR-Taste
Entfernt eine Track-Nummer aus der Programmliste oder eine Markierung aus dem Menü MARKER/SEARCH.

SCAN-Taste (◀◀ / ▶▶)
Suchlauf zurück oder vor.

PAUSE/STEP-Taste (||)
Unterbricht die Wiedergabe vorübergehend. Für die Bild-für-Bild-Wiedergabe wiederholt drücken.

PLAY-Taste (▶)
Startet die Wiedergabe.

DVD MENU
Zugriff auf das Menü einer DVD-Disc.

◀ ▶ ▲ ▼ (links/rechts/oben/unten) •
Wählt einen Menüpunkt aus.

ENTER-Taste •
Bestätigt die Menüauswahl.

DISPLAY-Taste
Zugriff auf die Bildschirmanzeige

AUDIO-Taste •
Wählt eine Audio-Sprache (DVD).

SUBTITLE-Taste •
Wählt eine Untertitelsprache aus.

ANGLE-Taste •
Wählt einen DVD-Kamerawinkel aus, sofern vorhanden.

SETUP-Taste •
Zugriff auf oder Entfernen des Setup-Menüs.

TV-Steuerungstasten

TV-NETZ:
TV-Gerät ein- oder ausschalten.

TV PR/CH +/-:
Auswahl TV-Kanal.

TV VOL +/-:
Einstellung der TV-Lautstärke.

AV:
Auswahl TV-Quelle.

SKIP (◀◀ / ▶▶)
Weiter zum nächsten Kapitel oder Track. Zurück zum Anfang des aktuellen Kapitels oder Tracks, oder zurück zum vorherigen Kapitel oder Track.

STOP (■)
Hält die Wiedergabe an.

TITLE
Zeigt das Titel-Menü an, sofern vorhanden

RETURN
Blendet das Setup-Menü aus, zeigt Video-CD mit PBC an.

- **MARKER-Taste**
Markiert einen Punkt während der Wiedergabe.
- **SEARCH-Taste**
Zeigt das Menü MARKER SEARCH an.
- **PROGRAM-Taste**
Aktiviert den Programmbearbeitungsmodus oder beendet ihn.
- **ZOOM-Taste**
Vergrößert das Videobild
- **REPEAT-Taste**
Wiederholt Kapitel, Track, Titel, alles.
- **A-B**
Wiederholt Sequenz
- **RANDOM-Taste**
Gibt Tracks in willkürlicher Reihenfolge wieder
- **RESOLUTION (AUFLÖSUNG)**
Die Auflösung kann, je nach den Fähigkeiten des Fernsehers, geändert werden.

Fernbedienung-Betrieb

Richten Sie die Fernbedienung auf den Sensor, und drücken Sie die Taste.



Verwenden Sie nie gleichzeitig neue und alte Batterien. Verwenden Sie keine unterschiedlichen Batterietypen (Standard, Alkaline) usw.

Einlegen der Batterie der Fernbedienung

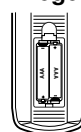

Nehmen Sie die Abdeckung des Batteriefachs auf der Rückseite der Fernbedienung ab, und legen Sie zwei Batterien (Größe AAA) mit ordnungsgemäß ausgerichteten + und - Polen ein.

Installation und Einrichtung

Einrichten des Players

Bild und Ton eines Fernsehgerätes, eines Videorecorders oder eines Radios in der Nähe können verzerrt wiedergegeben werden. Ist dies der Fall, stellen Sie den Player nicht in der Nähe eines Fernsehgerätes, Videorecorders oder Radios auf, oder schalten Sie das Gerät nach der Entnahme der Disc aus.

DVD-Player-Anschlüsse

Die Anschlussmöglichkeiten des Players richten sich nach Ihrem Fernsehgerät und anderen Geräten. Weitere Anschlussinformationen entnehmen Sie nach Bedarf der Begleitdokumentation Ihres Fernsehgerätes, des Stereosystems oder anderer Geräte.

Rückseite des Fernsehgerätes

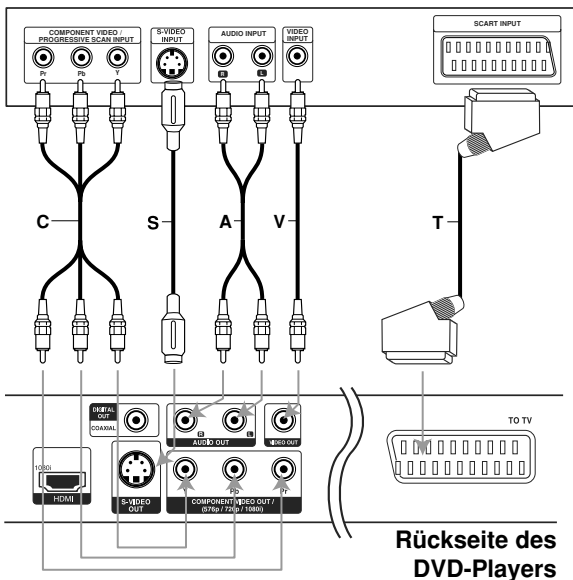

Vorsicht:

Die Option Video-Ausgang muss für die COMPONENT VIDEO OUT/ (576p / 720p / 1080i)- und SCART- Buchsen eingestellt sein (s. "Video-Ausgang" auf S. 14).

Video- und Audioanschlüsse zu Ihrem Fernsehgerät

Achten Sie darauf, dass der DVD-Player direkt an das Fernsehgerät und nicht an einen Videorecorder angeschlossen ist. Andernfalls könnte das DVD-Bild von dem Kopierschutzsystem verzerrt werden.

Audio: Verbinden Sie die linke und die rechte AUDIO OUT-Buchse des DVD-Players mit Hilfe der Audiokabel mit der linken und rechten IN-Buchse am Fernsehgerät (A). Schließen Sie die AUDIO OUT-Buchse des DVD-Players nicht an die Phone-Eingangsbuchse (Aufnahmeteil) Ihres Audiosystems an.

Video: Verbinden Sie die VIDEO OUT-Buchse des DVD-Players mit Hilfe des Videokabels (V) mit der Video-Eingangsbuchse des Fernsehgerätes.

S-Video: Verbinden Sie die S-VIDEO OUT-Buchse des DVD-Players mithilfe des S-Videokabels (S) mit der S-Video-Eingangsbuchse des Fernsehgerätes.

SCART: Verbinden Sie die TO TV SCART-Buchse des DVD-Players mit Hilfe des SCART-Kabels (T) mit der entsprechenden SCART-Buchse am Fernsehgerät.

Component Video : Verbinden Sie die COMPONENT VIDEO OUT/(576p/720p/1080i)- Buchsen am DVD-Player über das Y Pb Pr-Kabel (C) mit den entsprechenden Eingangsbuchsen am Fernseher.

- Bei einem High-Definition- oder einem "Digital Ready"-Fernseher kann die höchstmögliche Bildauflösung erreicht werden.
- Wenn Ihr Fernseher die eingestellte Bildauflösung nicht unterstützt, kann das Bild verzerrt werden. Lesen Sie zur Einstellung der geeigneten Auflösung das Benutzerhandbuch Ihres Fernsehers.

Einstellung der Auflösung

Drücken Sie zum Ändern der Auflösung des COMPONENT VIDEO OUT/(576p/720p/1080i)-Videoausgangs die Taste RESOLUTION auf dem Bedienungsfeld. Die möglichen Auflösungen finden Sie in der folgenden Tabelle.

AUSGANGS-ANSCHLUSS	Verfügbare Auflösung	
	PAL	NTSC
HDMI VIDEOAUSGANG	1920 x 1080i	1920 x 1080i
	1280 x 720p	1280 x 720p
	720 x 576p	720 x 480p
	1440 x 576i	1440 x 480i
COMPONENT-VIDEOAUSGANG	1920 x 1080i	1920 x 1080i
	1280 x 720p	1280 x 720p
	720 x 576p	720 x 480p
	720 x 576i	720 x 480i
VIDEOAUSGANG	720 x 576i	720 x 480i
S-VIDEO	720 x 576i	720 x 480i
SCART	720 x 576i	

Hinweise:

- Bei Auflösungen von 720p und 1080i für den Component-Video-Ausgang können nur Discs ohne Kopierschutz wiedergegeben werden. Kopiergeschützte Discs werden mit einer Auflösung von 576p (PAL) bzw. 480p (NTSC) wiedergegeben.
- Die Auflösungen 1080i, 720p, 576p und 480p werden von den analogen Videoanschlüssen (VIDEO OUT, SCART und S-VIDEO) nicht unterstützt.

HDMI-Anschluss

Ein HDMI-Fernseher oder Monitor kann über ein HDMI-Kabel an diesen Player angeschlossen werden.

1. Verbinden Sie die HDMI OUT-Buchse des Players mit der HDMI-Buchse eines HDMI-kompatiblen Fernsehers oder Monitors (H).
2. Stellen Sie den Eingang des Fernsehers auf HDMI (siehe Bedienungsanleitung des Fernsehers).
3. Drücken Sie zur Auswahl der Auflösung mehrmals die Taste RESOLUTION.

Hinweise:

- Bei einer Abtastfrequenz von 48 kHz des HDMI-Anschlusses stehen die Audioformate PCM sowie Bitstream zur Verfügung.
- Falls der Fernseher die Audio-Einstellung Bitstream für den HDMI-Anschluss nicht unterstützt, wird der Ton in das Audioformat PCM konvertiert.
- Falls der Klang in der Audio-Einstellung Bitstream verzerrt wird, überprüfen Sie die Audiounterstützung des Fernsehers und stellen Sie die Audio-Einstellung PCM ein.
- Der Pfeil auf dem Stecker des Kabelanschlusses sollte nach oben zeigen, damit der Stecker richtig am Player angeschlossen wird.

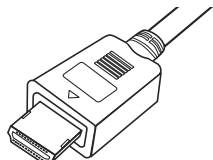

- Überprüfen Sie bei Verzerrungen oder Streifen auf dem Bildschirm das HDMI-Kabel.
- Dieser DVD-Player unterstützt nicht alle HDCP-kompatiblen DVI-Geräte.
- Falls Ihr Fernseher HDCP nicht unterstützt, erscheint Schnee auf dem Bildschirm.

Tipp:

Bei einem HDMI-Anschluss kann die Auflösung für die HDMI-Ausgabe (576i, 576p, 720p, 1080i) über die Taste RESOLUTION auf der Fernbedienung geändert werden.

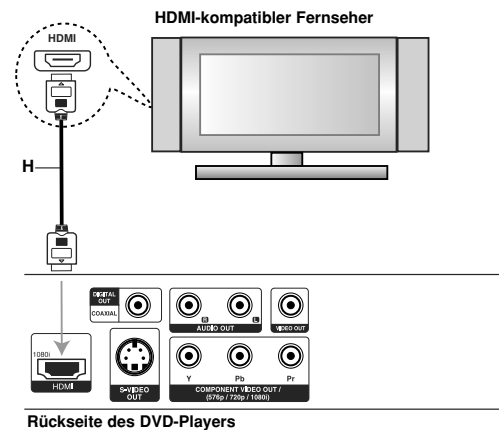

Über HDMI

HDMI (Hochauflösende Multimedia-Schnittstelle) überträgt Video- und Audiodaten bequem über einen einzigen digitalen Anschluss eines HDMI- oder DVI-fähigen Fernsehgerätes.

Für den Anschluss an einen HDMI-Fernseher ist ein HDMI-Kabel erforderlich. Zum Anschluss an DVI-fähigen Fernseher wird zusätzlich ein HDMI-DVI-Adapter benötigt.

HDMI unterstützt die Standard Normen, erweitert oder hochauflösendes Video Plus bis hin zu Mehrkanal-Surround-Sound. Merkmale von HDMI sind u. a. unkomprimiertes digitales Video, eine Bandbreite von bis zu 5 Gigabyte pro Sekunde, nur ein Anschluss (anstatt mehrere Kabel und Anschlüsse) sowie die Kommunikation zwischen AV-Quelle und AV-Geräten, wie z. B. digitale Fernseher.

HDMI, das HDMI Logo und High-Definition Multimedia Interface sind Markenzeichen oder eingetragene Markenzeichen von HDMI licensing LLC.

Audioanschluss zu optionalen Geräten

Schließen Sie den DVD-Player zur Audioausgabe an Ihre optionalen Geräte an.

Rückseite des DVD-Players

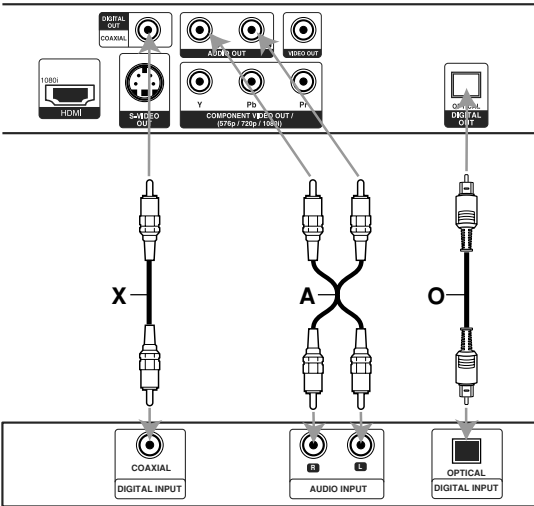

Verstärker (Receiver)

Mit analogem 2-Kanal-Stereo oder Dolby Pro Logic II / Pro Logic ausgerüsteten Verstärker: Verbinden Sie die linke und die rechte AUDIO OUT-Buchse des DVD-Players mit Hilfe der Audiokabel (A) mit der linken und rechten AUDIO IN-Buchse des Verstärkers, Receivers oder der Stereoanlage.

Mit digitalem 2-Kanal-Stereo (PCM) ausgerüsteten Verstärker oder mit einem Mehrkanaldecoder (Dolby Digital™, MPEG 2 oder DTS) ausgerüsteten Audio/Video-Receiver: Verbinden Sie eine der DIGITAL AUDIO OUT-Buchsen (OPTICAL O oder COAXIAL X) des DVD-Players mit der entsprechenden Eingangsbuchse an Ihrem Verstärker. Verwenden Sie ein optionales digitales Audiokabel (Optical O oder Coaxial X).

Digitaler Mehrkanal-Ton

Eine digitale Mehrkanal-Verbindung bietet die beste Tonqualität. Sie benötigen dafür einen Mehrkanal-Audio/Video-Empfänger, der eines oder mehrere der von Ihrem DVD-Player unterstützten Audioformate, z. B. MPEG 2, Dolby Digital und DTS, unterstützt. Hinweise finden Sie in der Begleitdokumentation des Receivers und auf den Logos auf seiner Vorderseite

Hinweise:

- Wenn das Audioformat der digitalen Ausgabe nicht den Fähigkeiten Ihres Receivers entspricht, erzeugt dieser einen lauten, verzerrten oder überhaupt keinen Ton.
- Sechskanal-Digital Surround Sound über die digitale Verbindung ist dann möglich, wenn Ihr Receiver mit einem Digital-Mehrkanal-Decoder ausgerüstet ist.
- Drücken Sie auf AUDIO, um das Audioformat der aktuellen DVD auf dem Bildschirm anzuzeigen.

Bildschirmmenü





Der allgemeine Wiedergabestatus kann am Fernsehbildschirm angezeigt werden. Einige Menüpunkte können im Menü geändert werden. So verwenden Sie das Bildschirmmenü:

1. Drücken Sie während der Wiedergabe DISPLAY.
2. Drücken Sie ▲ / ▼ um die gewünschte Option auszuwählen.
Die aktuell ausgewählte Option wird farblich hinterlegt.
3. Drücken Sie ◀ / ▶, um die Einstellung zu ändern. Sie können bei Bedarf auch die numerischen Tasten verwenden (zum Beispiel für die Eingabe der Titelnnummer). Bei einigen Funktionen müssen Sie ENTER wählen, um die Einstellung zu übernehmen.



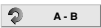
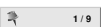



Hinweise:

- Die oben genannten Bildschirmmenüs stehen möglicherweise nicht bei allen Discs zur Verfügung.
- Wenn zehn Sekunden lang keine Taste gedrückt wird, wird das Bildschirmmenü ausgeblendet.

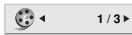

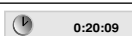
Vorübergehend eingeblendete Symbole

-  Titel Titel wiederholen
-  A - B Passage wiederholen
-  1 / 9 Marker eingeben
-  MARKER SEARCH Menü Marker Search
-  Wiedergabe an dieser Stelle fortsetzen
-  Aktion nicht zulässig oder nicht verfügbar



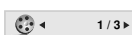
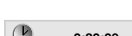

Beispiel: Bildschirmmenü bei der Wiedergabe einer DVD

Optionen	Auswahlmethode
Titelnnummer 	◀ / ▶, Zifferntasten ENTER
Kapitelnnummer 	◀ / ▶, Zifferntasten ENTER
Zeitsuche  0:20:09	Zifferntasten, ENTER
Tonspur und Digital Audio-Ausgabemodus  1 ENG DDD 3/2.1CH	◀ / ▶ oder AUDIO
Untertitelsprache  1 ENG	◀ / ▶ oder SUBTITLE
Kamerawinkel  1 / 3	◀ / ▶ oder ANGLE
Ton  3D SUR	◀ / ▶

Beispiel: Bildschirmmenü bei der Wiedergabe von VCD-Optionen

Optionen	Auswahlmethode
Tracknummer (oder PBC-Modus)  1 / 3	◀ / ▶, Zifferntasten ENTER
Zeitsuche  0:20:09	Zifferntasten, ENTER
Audiokanal  Stereo	◀ / ▶ oder AUDIO
Ton  3D SUR	◀ / ▶

Beispiel: Bildschirmmenü bei der Wiedergabe einer divx movie disc

Optionen	Auswahlmethode
Tracknummerr  1 / 3	◀ / ▶, Zifferntasten ENTER
Zeitsuche  0:20:09	Zifferntasten, ENTER
Tonspur und Digital Audio-Ausgabemodus  1 MP3 2/0 CH	◀ / ▶ oder AUDIO
Untertitelsprache  1 ENG	◀ / ▶ oder SUBTITLE
Ton  3D SUR	◀ / ▶

Grundeinstellungen

Mit Hilfe des Setup-Menüs können Sie beispielsweise das Bild und den Ton einstellen. Außerdem können Sie eine Sprache für die Untertitel und das Setup-Menü einstellen. Einzelheiten über die einzelnen Optionen des Setup-Menüs finden Sie auf den Seiten 13 bis 16.

So zeigen Sie das Menü an und beenden es:

Drücken Sie SETUP, um das Menü anzuzeigen. Wenn Sie SETUP erneut drücken, kehren Sie zum ersten Bildschirm zurück.

So gehen Sie zur nächsten Ebene:

Drücken Sie auf der Fernbedienung ► .

So kehren Sie zur vorherigen Ebene zurück:

Drücken Sie auf der Fernbedienung ◀ .

Allgemeiner Betrieb

1. Drücken Sie SETUP. Das Setup-Menü wird angezeigt.
2. Verwenden Sie ▲ / ▼, um die gewünschte Option auszuwählen. Drücken Sie danach ►, um zur zweiten Ebene zu gelangen. Auf dem Bildschirm werden die aktuelle Einstellung für die aktuelle Option sowie alternative Einstellung(en) angezeigt.
3. Verwenden Sie ▲ / ▼, um die zweit gewünschte Option auszuwählen. Drücken Sie danach ►, um zur dritten Ebene zu gelangen.
4. Verwenden Sie ▲ / ▼, um die gewünschte Einstellung auszuwählen, und bestätigen Sie Ihre Auswahl mit ENTER. Bei einigen Optionen sind weitere Schritte erforderlich.
5. Drücken Sie SETUP oder PLAY um das Setup-Menü zu beenden.

SPRACHE

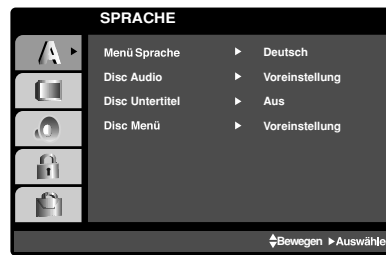

Menü Sprache

Wählen Sie eine Sprache für das Setup-Menü und das Bildschirmmenü aus.

Disc Audio / Untertitel/ Menü **DVD**

Wählen Sie die gewünschte Sprache für den Audio-Titel (Disc Audio), Untertitel und das Disc-Menü aus.

Voreinstellung: Bezieht sich auf die Originalsprache, in der die Disc aufgezeichnet wurde.

Andere: Um eine andere Sprache auszuwählen, geben Sie mit den Zifferntasten die vierstellige Nummer des Sprachcodes aus dem Referenzkapitel ein, und drücken Sie ENTER. Wenn Sie den falschen Sprachcode eingegeben haben, drücken Sie CLEAR.

ANZEIGE



Bildformat **DVD**

4:3: Wählen Sie diese Einstellung, wenn ein herkömmliches Fernsehgerät angeschlossen ist.

16:9: Wählen Sie diese Einstellung, wenn ein Breitbild-Fernsehgerät angeschlossen ist.

Anzeigemodus **DVD**

Die Bildmodus-Einstellung funktioniert nur, wenn das Bildformat des Fernsehers auf 4:3 gesetzt ist.

Letterbox: Aufnahmen im Breitbildformat erscheinen mit schwarzen Balken am oberen und unteren Bildschirmrand.

Panscan: Zeigt automatisch das Bildmaterial auf dem gesamten Bildschirm an, schneidet aber bei Bedarf Bereiche an den beiden Seiten ab.

Video-Ausgang

Stellen Sie die Option für Video-Ausgang des Players gemäß dem Anschlusstyp des TV-Gerätes ein.

YPbPr: Wenn das TV-Gerät an die COMPONENT VIDEO OUT/ (576p / 720p / 1080i)- Buchsen des DVD-Players angeschlossen wird.

RGB: Wenn das TV-Gerät an die SCART-Buchse (RGB-Signal) angeschlossen wird.

Hinweise:

- Stellen Sie die Auflösung zur Wiedergabe bei gleichzeitigem SCART- sowie HDMI-Anschluss auf 576i ein.
- Die Auflösung kann nicht geändert werden, wenn der Ausgang des Fernsehers ohne Anschluss an die HDMI-Buchse auf RGB eingestellt ist.
- Die Option TV Output Select kann nur bei einer Auflösung von 576i geändert werden.

AUDIO

Jede DVD-Disc hat mehrere Audio-Ausgabeoptionen. Legen Sie die Audio-Optionen des Players in Übereinstimmung mit dem Typ des Audiosystems fest, das Sie einsetzen.

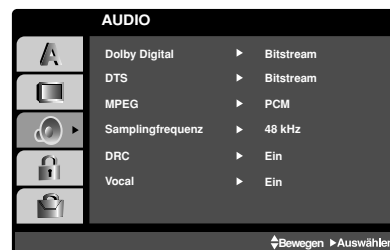

Dolby Digital / DTS / MPEG **DVD** **DivX**

Bitstream: Wählen Sie "Bitstream", wenn Sie die DIGITAL OUT-Buchse des DVD-Players mit einem Verstärker oder ein anderes Gerät mit einem Dolby Digital-, DTS- oder MPEG-Decoder verbunden haben.

PCM (für Dolby Digital / MPEG): Wählen Sie diese Option, wenn das Gerät mit einem digitalen Zweikanal-Stereo-Verstärker verbunden ist. Bei in Dolby Digital oder MPEG codierten DVDs wird automatisch ein Downmix in Zweikanal-PCM-Audio durchgeführt.

Aus (für DTS): Wenn Sie "Aus" auswählen, wird das DTS-Signal nicht über die DIGITAL OUT-Buchse ausgegeben.

Samplingfrequenz (Erkannt) **DVD**

Wenn Ihr Receiver oder Verstärker NICHT für 96-kHz-Signale ausgelegt ist, wählen Sie 48 kHz. Wenn Sie diese Auswahl getroffen haben, konvertiert das Gerät automatisch 96-kHz-Signale in 48 kHz-Signale, die das System dekodieren kann.

Wenn Ihr Receiver oder Verstärker dagegen für 96-kHz-Signale ausgelegt ist, wählen Sie 96 kHz. Wenn Sie diese Auswahl getroffen haben, übergibt das Gerät die einzelnen Signaltypen ohne Weiterverarbeitung.

Weitere Informationen über den Funktionsumfang Ihres Verstärkers entnehmen Sie der Begleitdokumentation des Geräts.

Dynamic Range Control (DRC) **DVD** **DivX**

Dank digitaler Audio-Technologie ermöglicht das DVD-Format, Soundtracks mit größtmöglicher Genauigkeit und Wirklichkeitsnähe zu hören. Vielleicht möchten Sie jedoch die dynamische Reichweite der Audioausgabe unterdrücken (das heißt den Unterschied zwischen den lautesten und den leisesten Tönen). Auf diese Weise können Sie einen Film auch bei geringer Lautstärke ansehen, ohne dass die Tonqualität an Brillanz verliert. Schalten Sie zu diesem Zweck DRC Ein.

Vocal **DVD**

Schalten Sie die Gesangsoption ein, wenn Sie eine Mehrkanal-Karaoke-DVD abspielen möchten. Die Karaoke-Kanäle auf der Disc mischen in normalem Stereoton.

ANDERE

Die Einstellungen für PBC, Autom. Wiedergabe, B.L.E. und DivX(R) VOD können geändert werden.

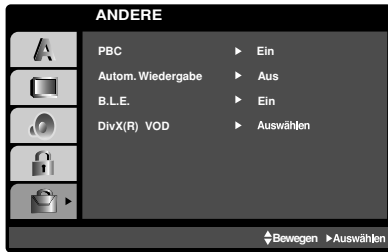

PBC **VCD**

Setzen Sie PBC (Wiedergabesteuerung) auf Ein oder Aus.

Ein: Video-CDs mit PBC werden in Übereinstimmung mit der PBC wiedergegeben.

Aus: Video-CDs mit PBC werden wie Audio-CDs wiedergegeben.

Autom. Wiedergabe **DVD**

Sie können den DVD-Player so einstellen, dass eine DVD-Disc direkt nach dem Einlegen automatisch gestartet wird.

Wenn der Modus "Autom. Wiedergabe" eingestellt ist, steuert dieser DVD-Player den Titel mit der längsten Wiedergabedauer an und spielt ihn automatisch ab.

Ein: Die automatische Wiedergabe ist aktiviert.

Aus: Die automatische Wiedergabe ist nicht aktiviert.

Hinweis:

Die automatische Wiedergabe funktioniert u. U. bei bestimmten DVDs nicht.

B.L.E. (Schwarzpegelverstärkung)

Auswahl des Schwarzpegels des Wiedergabebildes. Bevorzugte und für den Monitor erforderliche Einstellungen.

Ein : Verstärkte Graustufe. (0 IRE cut off)

Aus : Standard-Graustufe. (7.5 IRE cut off)

Hinweise:

- Bei einem HDMI-Anschluss ist kein B.L.E. möglich.
- Die B.L.E.-Funktion ist nur für das NTSC-System mit einer Auflösung von 480p oder 480i anwendbar.

DivX(R) VOD **DivX**

Es wird nur der DivX DRM (Digital Rights Management) Registrierungscode für Ihr Gerät angezeigt.



Der Registrierungscode ist für den VOD-Dienst (Video-On-Demand) erforderlich. Eine kodierte Spielfilmdatei kann erworben werden.

Hinweise:

Beim Verleih einer DivX VOD-Datei stehen verschiedene Anzeigeeoptionen zur Verfügung, wie unten gezeigt.

- Anzeige der verbleibenden Wiedergabeanzahl der Datei.

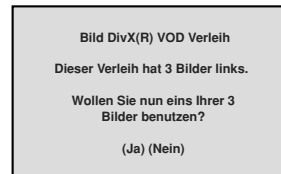

- Die Verleihdauer ist abgelaufen.

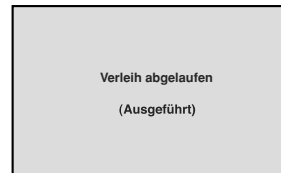

- Anzeige eines Zugrifffehlers.

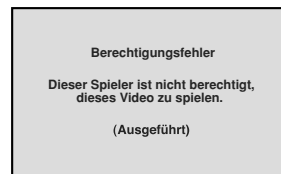

BLOCK (KINDERSICHERUNG)

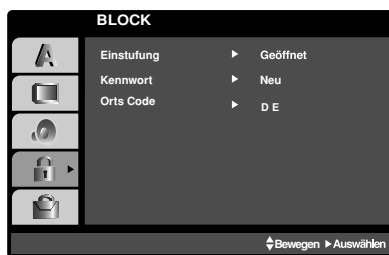

Einstufung **DVD**

Einige DVD-Filme enthalten Szenen, die nicht für Kinder geeignet sind. Daher bieten einige Discs zusätzliche Sicherungsoptionen, mit denen Sie entweder die gesamte Disc oder bestimmte Szenen einstufen können. Die jeweiligen Sicherheitsstufen sind länderabhängig und reichen von 1 bis 8. Einige Discs enthalten als Alternative kindgerechtere Szenen. Die Kindersicherungsfunktion ermöglicht das Einrichten einer Wiedergabesperre für eine Disc, damit Kinder diese nicht abspielen können oder ggf. anstelle der ungeeigneten Szenen die dafür geeigneten Ersatzszenen sehen.

1. Wählen Sie im BLOCK-Menü "Einstufung" aus, und drücken Sie ►.
2. Um auf die Funktionen Einstufung, Kennwort und Orts Code zuzugreifen, müssen Sie den vierstelligen Sicherheitscode eingeben, den Sie erstellt haben. Wenn Sie keinen Sicherheitscode eingegeben haben, erhalten Sie eine entsprechende Aufforderung.
Geben Sie einen vierstelligen Code ein, und drücken Sie ENTER. Geben Sie den Code erneut ein, und drücken Sie ENTER, um ihn zu überprüfen. Wenn Sie einen Fehler machen, bevor Sie ENTER drücken, drücken Sie CLEAR.
3. Wählen Sie mit den Schaltflächen ▲ / ▼ eine Einstufung zwischen 1 und 8 aus.

Einstufung 1-8: Stufe 1 bedeutet niedrigste Wiedergabeeinschränkungen. Stufe 8 bedeutet höchste Wiedergabeeinschränkungen.

Geöffnet

Wenn Sie diese Option wählen, ist die Kindersicherung deaktiviert und die Disc wird vollständig wiedergegeben.

Hinweis:

Wenn Sie dem DVD-Spieler eine Sicherheitsstufe zuweisen, werden nur die Szenen der eingelegten Disc wiedergegeben, die der zugewiesenen Sicherheitsstufe entsprechen oder deren Stufenwert darunter liegt. Auf der DVD höher eingestufte Szenen werden nur dann abgespielt, wenn entsprechende

Ersatzszenen auf der Disc verfügbar sind, ansonsten nicht. Wenn keine passende Alternative gefunden wird, wird die Wiedergabe angehalten. Sie müssen das vierstellige Kennwort eingeben oder die Einstufungsebene ändern, um die Disc wiederzugeben.

4. Drücken Sie ENTER, um Ihre Einstufungsauswahl zu bestätigen. Drücken Sie SETUP, um das Menü zu verlassen.

Kennwort (Sicherheitscode)

Sie können das Kennwort eingeben oder ändern.

1. Wählen Sie im BLOCK-Menü Kennwort (Password) aus, und drücken Sie ►.
2. Folgen Sie Schritt 2 (siehe Einstufung). "Ändern" oder "Neu" ist markiert.
3. Geben Sie den neuen vierstelligen Code ein, und drücken Sie ENTER. Geben Sie ihn erneut ein, um ihn zu überprüfen.
4. Drücken Sie SETUP, um das Menü zu beenden.

Wenn Sie den Sicherheitscode vergessen

Wenn Sie Ihren Sicherheitscode vergessen haben, können Sie ihn wie folgt löschen:

1. Drücken Sie SETUP, um das Setup-Menü anzuzeigen.
2. Geben Sie die sechsstellige Zahl "210499" ein. Der Sicherheitscode wird gelöscht.
3. Geben Sie einen neuen Code wie oben beschrieben ein.

Orts Code **DVD**

Geben Sie den Code für das Land ein, in dem die Freigabe für die DVD-Video-Disc gemäß der Liste im Referenzkapitel angewendet wird.

1. Wählen Sie im BLOCK-Menü den "Orts Code" aus, und drücken Sie ►.
2. Folgen Sie Schritt 2 (siehe Einstufung).
3. Wählen Sie das erste Zeichen mit den Tasten ▲ / ▼ aus.
4. Drücken Sie ENTER und wählen Sie das zweite Zeichen mit den ▲ / ▼ -Tasten aus.
5. Drücken Sie zur Bestätigung der Auswahl auf ENTER.

Betrieb

Wiedergabe einer DVD oder einer Video-CD

Wiedergabe-Setup

1. Schalten Sie den Fernseher ein und wählen Sie die am DVD-Player angeschlossene Video-Eingangsquelle.
2. Schalten Sie das Audiosystem ein (falls vorhanden) und wählen Sie die am DVD-Player angeschlossene Eingangsquelle.
3. Drücken Sie zum Öffnen des Disc-Fachs auf OPEN/CLOSE und legen Sie die gewünschte Disc mit der Wiedergabeseite nach unten ein.
4. Drücken Sie zum Schließen des Disc-Fachs auf OPEN/CLOSE.
Drücken Sie nun auf PLAY.

In einigen Fällen kann stattdessen das Menü Disc angezeigt werden.

DVD

Wählen Sie mit den Tasten ◀ ▶ ▲ ▼ den Titel/das Kapitel aus, das Sie anzeigen möchten. Drücken Sie danach ENTER, um die Wiedergabe zu starten. Drücken Sie TITLE oder DVD MENU, um zum Menübildschirm zurückzukehren.

VCD

Verwenden Sie die Zifferntasten, um den gewünschten Track auszuwählen. Mit RETURN kehren Sie zum Menü-Bildschirm zurück. Die Menüeinstellungen und Bedienungsverfahren können unterschiedlich ausfallen. Folgen Sie den Anleitungen auf den einzelnen Menü-Bildschirmen. Sie können PBC auf Aus setzen (siehe "PBC" auf Seite 15).

Hinweise:

- Wenn die Kindersicherung eingestellt ist und die Sicherheitsstufe der Disc höher als die des Players ist, müssen Sie das Kennwort eingeben. (Siehe "BLOCK" auf Seite 16.)
- DVDs benötigen einen Regionalcode. Der Player spielt keine Discs ab, deren Regionalcode sich von dem im Gerät gespeicherten Regionalcode unterscheidet. Dieser Player hat den Regionalcode 2.

Allgemeine Funktionen

Hinweis:

Falls nicht anderweitig angegeben, können alle beschriebenen Funktionen mit der Fernbedienung gesteuert werden. Einige Funktionen können auch über das Setup-Menü gesteuert werden.

Einen anderen TITEL ansteuern **DVD**

Wenn sich mehrere Titel auf einer Disc befinden, können Sie wie folgt einen anderen Titel ansteuern: Drücken Sie bei angehaltener Wiedergabe die Taste DISPLAY und danach die entsprechende Zifferntaste (0 bis 9), oder verwenden Sie die Taste ◀ / ▶, um einen anderen Titel anzusteuern.

Sie können jeden Titel wiedergeben, indem Sie bei angehaltener Wiedergabe seine Nummer eingeben.

Ein anderes KAPITEL/einen anderen TRACK ansteuern **DVD** **VCD** **DivX**

Wenn ein Titel auf einer Disc mehrere Kapitel und eine Disc mehrere Tracks enthält, können Sie wie folgt ein neues Kapitel/einen neuen Track ansteuern:

- Drücken Sie SKIP ◀◀ oder ▶▶ während der Wiedergabe, um das nächste Kapitel/den nächsten Track auszuwählen oder zum Anfang des aktuellen Kapitels/Tracks zurückzukehren.
- Drücken Sie zweimal kurz SKIP ◀◀, um zum vorherigen Kapitel/Track zurückzukehren.
- Um während der DVD-Wiedergabe direkt zu einem Kapitel zurückzukehren, drücken Sie DISPLAY und danach ▲ / ▼, um das Kapitel-/ Tracksymbol auszuwählen. Geben Sie danach die Kapitel-/ Tracknummer ein, oder verwenden Sie ◀ / ▶.

Suchen **DVD** **VCD** **DivX**

1. Drücken Sie SCAN (◀◀ oder ▶▶) während der Wiedergabe.
2. Drücken Sie SCAN (◀◀ oder ▶▶) erneut, um die gewünschte Geschwindigkeit auszuwählen. DVD, DivX Discs; X2, X4, X16 oder X100 Video-CD; X2, X4 oder X8
3. Sie können den SEARCH-Modus beenden, indem Sie PLAY drücken.

Tonspurwechsel **VCD**

Drücken Sie mehrmals während der Wiedergabe AUDIO, um einen anderen Audiokanal zu hören (Stereo, Links oder Rechts).

Standbild und Bild-für-Bild-Wiedergabe

DVD VCD DivX

1. Drücken Sie während der Wiedergabe PAUSE/STEP auf der Fernbedienung. Setzen Sie die Wiedergabe Bild für Bild fort, indem Sie PAUSE/STEP drücken.
2. Sie können den Standbild-Modus beenden, indem Sie PLAY drücken.

Zeitlupe **DVD VCD DivX**

1. Drücken Sie PAUSE/STEP (II) während der Wiedergabe.
Der DVD-Player wechselt in den PAUSE-Modus.
2. Wählen Sie über die Taste SCAN (◀◀ oder ▶▶) die gewünschte Geschwindigkeit: ◀◀ 1/16, ◀◀ 1/8, ◀◀ 1/4, oder ◀◀ 1/2 (zurück) oder ▶▶ 1/16, ▶▶ 1/8, ▶▶ 1/4, oder ▶▶ 1/2 (vor).
Bei DivX-Discs und Video-CDs ändert sich die Zeitlupe so: ▶▶ 1/16, ▶▶ 1/8, ▶▶ 1/4 oder ▶▶ 1/2 (vor).
3. Um die Zeitlupe zu verlassen, drücken Sie PLAY (▶).

Hinweis:

Bei Video-CDs und DivX-Discs ist keine Zeitlupe rückwärts möglich.

Zufällig **VCD Karaoke DVD**

1. Drücken Sie RANDOM während der Wiedergabe.
Das Gerät startet die zufällige Wiedergabe automatisch und Zufällig erscheint im Fernsehbildschirm.
2. Drücken Sie RANDOM erneut für normale Wiedergabe.

Tipp:

Wenn Sie die Taste SKIP ▶▶▶ während der Random-Wiedergabe drücken, wählt das Gerät einen anderen Titel (Track) und setzt die Zufällig-Wiedergabe fort.

Hinweis:

Auf einer Video-CD mit PBC müssen Sie im Setup-Menü PBC ausschalten (Aus), um die Zufällig Funktion zu verwenden (siehe "PBC" auf Seite 15).

A-B-Passage wiederholen **DVD VCD DivX**

So wiederholen Sie eine Titelpassage:

1. Drücken Sie am gewünschten Anfangspunkt die Taste A-B. Auf Ihrem Fernsehbildschirm wird kurz "A * " angezeigt.
2. Drücken Sie am gewünschten Endpunkt erneut die Taste A-B.
"A B" wird kurz auf dem Fernsehbildschirm angezeigt, und die A-B-Passage wird nun wiederholt.
3. Drücken Sie erneut A-B, um die Wiederholung abzubrechen.

Wiederholen **DVD VCD1.1 DivX**

Sie können ein(en) Titel/Kapitel/Alles/Track auf einer Disc wiedergeben.

Drücken Sie während der Wiedergabe REPEAT, um einen gewünschten Wiederholungsmodus auszuwählen.

DVD-Video-Discs – Wiederholung Kapitel/ Titel/Aus

- Kapitel: Wiederholt das aktuelle Kapitel.
- Titel: Wiederholt den aktuellen Titel.
- Aus: Keine wiederholte Wiedergabe.

Video-CDs, DivX discs – Wiederholung Track/Alle/Aus

- Track: Wiederholt den aktuellen Track.
- Alle: Wiederholt alle Tracks auf einer Disc.
- Aus: Keine wiederholte Wiedergabe.

Hinweise:

- Auf einer Video-CD mit PBC müssen Sie im Setup-Menü PBC ausschalten, um die Wiederholungsfunktion zu verwenden (siehe "PBC" auf Seite 15).
- Wenn Sie einmal während der Wiedergabe Kapitel (Track) wiederholen SKIP (▶▶▶) drücken, wird die wiederholte Wiedergabe abgebrochen.

3D-Surround **DVD VCD DivX**

Zur Erzeugung eines 3D-Surround-Effektes, der einen Mehrkanalton über zwei Stereo-Lautsprecher simuliert (wenn keine fünf+ Lautsprecher vorhanden sind, die zur Mehrkanalton-Wiedergabe normalerweise erforderlich sind).

1. Drücken Sie DISPLAY während der Wiedergabe.
2. Wählen Sie mit ▲ oder ▼ den Klang aus.
Der Klang wird hervorgehoben.
3. Wählen Sie mit ◀ oder ▶ "3D SUR" aus.
Um den 3D-Surround-Effekt abzuschalten, wählen Sie "Normal" aus.

Zeitsuche **DVD VCD DivX**

Wiedergabe von einem beliebigen Zeitpunkt der Disc:

1. Drücken Sie DISPLAY während der Wiedergabe.
Im Zeit-feld erscheint die bisherige Wiedergabezeit.
2. Drücken Sie ▲ / ▼, um das Uhrensymbol auszuwählen. "--:--" wird eingeblendet.
3. Geben Sie die gewünschte Startzeit in Stunden, Minuten und Sekunden ein.
Falls Sie die falschen Werte eingegeben haben, drücken Sie CLEAR, um die Eingabe zu löschen. Geben Sie dann die richtigen Werte ein.
4. Drücken Sie zur Bestätigung ENTER.
Die Wiedergabe beginnt an der ausgewählten Zeit.

Zoom **DVD** **VCD** **DivX**

Vergrößern Sie das Videobild mit Hilfe der Zoom-Funktion.

1. Drücken Sie während der Wiedergabe oder Standbild-Wiedergabe ZOOM, um die Zoom-Funktion zu aktivieren. Am rechten unteren Rand des Bildes wird der viereckige Rahmen kurz angezeigt.
2. Bei jedem Drücken der Taste ZOOM ändert sich der TV-Bildschirm wie folgt: 100% Größe → 400% Größe → 1600% Größe → An Bildschirm anpassen → 100% Größe

An Bildschirm anpassen:

Die Bildschirmanzeige kann für die Wiedergabe eines DVD-Spielfilms geändert werden.

Wählen Sie mit ▲▼ zwischen Normal, Erweitert und Maximum.

3. Verwenden Sie die Tasten ◀▶▲▼, um das vergrößerte Bild zu bewegen.
4. Drücken Sie zur normalen Wiedergabe mehrmals auf CLEAR.

Hinweise:

- Die Zoom-Funktion steht eventuell nicht für alle DVDs zur Verfügung.
- Der Modus Bildschirm anpassen ist bei der Wiedergabe von DVD-Discs und Spielfilmdateien möglich.

Markierungssuche **DVD** **VCD** **DivX****So geben Sie eine Markierung ein:**

Sie können die Wiedergabe an einer von neun gespeicherten Stellen starten. Geben Sie eine Markierung ein, indem Sie an der gewünschten Stelle auf der Disc MARKER drücken. Auf dem Fernsehbildschirm wird kurz das Markierungssymbol angezeigt.

Wiederholen Sie diese Schritte, um bis zu neun Markierungen einzugeben.

So rufen Sie eine markierte Szene ab oder löschen Sie:

1. Drücken Sie während der Disc-Wiedergabe SEARCH. Das Menü für die Markierungssuche wird auf dem Bildschirm angezeigt
2. Drücken Sie innerhalb von zehn Sekunden ◀/▶, um eine Markierungsnummer auszuwählen, die Sie abrufen oder löschen möchten.
3. Drücken Sie ENTER. Die Wiedergabe startet ab der markierten Szene. Oder drücken Sie CLEAR. Die Markierungsnummer wird aus der Liste gelöscht.
4. Sie können jede Markierung wiedergeben, indem Sie ihre Nummer im Menü für die Markierungssuche eingeben.

Besondere DVD-Funktionen**Abfragen des Inhalts einer DVD: Menüs**

DVDs können mit Menüs ausgestattet sein, die den Zugriff auf spezielle Funktionen ermöglichen. Drücken Sie DVD MENU, um das Disc-Menü zu verwenden. Geben Sie die entsprechende Nummer ein, oder markieren Sie Ihre Auswahl mit den Tasten ◀▶▲▼. Drücken Sie danach ENTER.

Titelmenü **DVD**

1. Drücken Sie TITLE. Wenn der aktuelle Titel ein Menü besitzt, erscheint dieses auf dem Fernsehbildschirm. Andernfalls kann das Disc-Menü eingeblendet werden.
2. Das Menü enthält Kamerawinkel, Tonspuren, Untertitelooptionen und Kapitel für den Titel.
3. Drücken Sie TITLE, um das Menü zu beenden.

Disc-Menü **DVD**

Drücken Sie DVD MENU, um das Disc-Menü anzuzeigen. Drücken Sie erneut die Taste DVD MENU, um das Menü zu beenden.

Kamerawinkel **DVD**

Wenn die DVD Szenen enthält, die mit verschiedenen Kameraeinstellungen aufgenommen wurden, ist es möglich, während der Wiedergabe in eine andere Kameraeinstellung zu wechseln. Drücken Sie während der Wiedergabe mehrmals auf ANGLE, um den gewünschten Kamerawinkel auszuwählen. Beachten Sie, dass die Nummer des aktuellen Kamerawinkels auf dem Display angezeigt wird.

Tipp:

Die Kamerawinkel-Anzeige blinkt auf dem Fernsehbildschirm während Szenen, die aus anderen Kamerawinkeln aufgenommen wurden. Die Anzeige gibt an, dass der Kamerawinkel gewechselt werden kann.

Tonspur wechseln **DVD** **DivX**

Drücken Sie während der Wiedergabe mehrmals AUDIO, um eine andere Sprache oder Tonspur auszuwählen.

Untertitel **DVD** **DivX**

Drücken Sie mehrmals während der Wiedergabe SUBTITLE, um die anderen Untertitelsprachen anzuzeigen.

Hinweis:

Wenn keine Informationen oder ein unlesbarer Code in der DivX-Datei enthalten ist, wird "1" usw. angezeigt.

Wiedergabe von Audio-CDs oder MP3/WMA-Discs

Der DVD-Player kann auf CD-ROM, CD-R oder CD-RW vorliegende Aufzeichnungen in den Formaten MP3/WMA wiedergeben.

Audio-CD

Nachdem Sie eine Audio-CD eingelegt haben, wird auf dem Fernsehbildschirm ein Menü eingeblendet. Drücken Sie ▲ / ▼, um einen Track auszuwählen, und drücken Sie danach PLAY oder ENTER, und die Wiedergabe wird gestartet.



MP3 / WMA

1. Drücken Sie ▲ / ▼, um einen Ordner auszuwählen, und drücken Sie ENTER, um den Ordnerinhalt anzuzeigen.
2. Drücken Sie ▲ / ▼, um einen Track auszuwählen. Drücken Sie danach PLAY oder ENTER. Die Wiedergabe wird gestartet.



ID3 TAG

- Beim Abspielen einer Datei, die z. B. Track-Titel enthält, können diese Informationen durch Drücken auf DISPLAY angezeigt werden.
[Title, Artist, Album, Year, Comment]
- Falls keine Informationen enthalten sind, erscheint "NO ID3 TAG" in der Anzeige.

Tipps:

- Wenn Sie sich in einer Dateiliste im MUSIC-Menü befinden und zu der Ordnerliste zurückkehren möchten, markieren Sie  mit ▼ / ▲, und drücken Sie ENTER.
- Drücken Sie DVD MENU für die nächste Seite.
- Auf einer gemischten CD mit MP3/WMA- und JPEG-Dateien können Sie das Menü MP3/WMA und das Menü JPEG wechseln. Drücken Sie TITLE, und MUSIC oder PHOTO wird am Menüanfang markiert.

Die Kompatibilität von MP3 / WMA-Discs und diesem Player unterliegen den folgenden Einschränkungen:

- Abtastfrequenz: zwischen 8 - 48 kHz (MP3), zwischen 32 - 48 kHz (WMA)
- Übertragungsgeschwindigkeit: zwischen 8 und 320 Kbit/s (MP3), 32 – 192 Kbit/s (WMA)
- Der Player kann MP3/WMA-Dateien mit anderen Dateierweiterungen als „.mp3“ / „.wma“ nicht lesen.
- Das physikalische Format der CD-R sollte ISO 9660 entsprechen.
- Bei der Aufnahme von MP3 / WMA-Dateien mit einer Software, die kein Dateisystem erstellen kann (z. B. Direct-CD), ist die Wiedergabe von MP3 / WMA-Dateien nicht möglich. Wir empfehlen die Verwendung von Easy-CD Creator. Diese Software erstellt ein Dateisystem, das ISO 9660 entspricht.
- Dateinamen dürfen maximal acht Buchstaben lang sein und müssen die Erweiterung .mp3 oder .wma enthalten.
- Dateinamen dürfen keine Sonderzeichen wie beispielsweise / ? * : " < > | usw. enthalten .
- Die Gesamtzahl aller auf der Disc enthaltenen Dateien sollte 650 nicht überschreiten.

Um eine optimale Wiedergabequalität zu erzielen, müssen die auf dem DVD-Player abgespielten Discs und Aufnahmen bestimmte technische Standards erfüllen. Für bereits bespielte DVDs werden diese Standards automatisch eingestellt. Beschreibbare Disc-Formate können viele unterschiedliche Formate aufweisen (z. B. eine CD-R mit MP3- oder WMA-Dateien), die bestimmte Voraussetzungen erfüllen müssen (s. o.), um die Kompatibilität bei der Wiedergabe zu gewährleisten.

Außerdem ist zu beachten, dass für das Herunterladen von MP3 / WMA-Dateien und Musik aus dem Internet eine Genehmigung erforderlich ist. Unser Unternehmen ist nicht zur Erteilung einer solchen Genehmigung berechtigt. Die benötigten Genehmigungen sind stets bei dem jeweiligen Inhaber des Urheberrechts einzuholen.

Leistungsmerkmale von Audio-CDs und MP3 / WMA-Discs

Pause **CD** **MP3** **WMA**

1. Drücken Sie während der Wiedergabe PAUSE/STEP.
2. Drücken Sie PLAY, ENTER oder erneut PAUSE/STEP, um zur Wiedergabe zurückzukehren.

Einen anderen TRACK ansteuern

CD **MP3** **WMA**

1. Drücken Sie während der Wiedergabe kurz SKIP (◀◀ oder ▶▶), um den nächsten Track anzusteuern oder zum Anfang des aktuellen Tracks zurückzukehren.
2. Drücken Sie zweimal kurz SKIP ◀◀, um zum vorherigen Track zurückzukehren.
3. Sie können jeden Track wiedergeben, indem Sie seine Nummer eingeben.

Wiederholung Track/Alle/Aus

CD **MP3** **WMA**

Sie können (einen) Track/alles auf einer Disc wiedergeben.

1. Drücken Sie REPEAT bei der Wiedergabe einer Disc. Das Wiederholungssymbol wird angezeigt.
2. Drücken Sie REPEAT, um einen gewünschten Wiederholungsmodus auszuwählen.
 - Track: Wiederholt den aktuellen Track.
 - Alle: Wiederholt alle Tracks auf einer Disc.
 - Aus: Keine wiederholte Wiedergabe.

Hinweis:

Wenn Sie einmal, während der Track Wiedergabewiederholung, SKIP (▶▶) drücken, wird die wiederholte Wiedergabe abgebrochen.

Suchen **CD** **MP3** **WMA**

1. Drücken Sie SCAN (◀◀ oder ▶▶) während der Wiedergabe.
2. Drücken Sie SCAN (◀◀ oder ▶▶) erneut, um die gewünschte Geschwindigkeit auszuwählen: X2, X4, X8 rückwärts oder vorwärts.
3. Sie können den SEARCH-Modus beenden, indem Sie PLAY drücken.

Random (Zufällig) **CD** **MP3** **WMA**

1. Drücken Sie RANDOM während der Wiedergabe. Die zufällige Wiedergabe startet sofort und im Menübildschirm erscheint "Zufällig".
2. Drücken Sie zur normalen Wiedergabe mehrmals RANDOM, bis "Zufällig" nicht mehr im Menübildschirm angezeigt wird.

Tipp:

Wenn Sie die Taste SKIP ▶▶ während der Random-Wiedergabe drücken, wählt das Gerät einen anderen Track und setzt die Random-Wiedergabe fort.

A-B-Passage wiederholen **CD**

1. Um eine bestimmte Passage zwischen zwei ausgewählten Punkten zu wiederholen, drücken Sie während der Wiedergabe am gewünschten Anfangspunkt auf A-B. Auf dem Bildschirm wird das Symbol "Repeat" und "A" angezeigt.
2. Drücken Sie am gewünschten Endpunkt erneut die Taste A-B. Das Symbol Repeat und "A-B" wird auf dem Menübildschirm angezeigt. Die Passage wird wiederholt wiedergegeben.
3. Sie können die Wiederholung der Passage beenden und zur normalen Wiedergabe zurückkehren, indem Sie erneut A-B drücken. Auf dem Bildschirm wird das Symbol "Repeat" angezeigt.

3D-Raumklang **CD**

Dieses Gerät kann einen 3D-Raumklangeffekt erzeugen, der eine Mehrkanal-Audiowiedergabe anstatt mit fünf oder mehr Lautsprechern, die normalerweise für Mehrkanal-Audio in einem Heimkinosystem erforderlich sind, mit zwei herkömmlichen Stereolautsprechern simuliert.

1. Drücken Sie AUDIO während der Wiedergabe. "3D SUR." erscheint im Menübildschirm.
2. Drücken Sie zur normalen Wiedergabe mehrmals auf AUDIO, bis "3D SUR." nicht mehr im Menübildschirm angezeigt wird.

Programmierte Wiedergabe

Mit der Programmfunktion können Sie Ihre Lieblings-tracks beliebiger Discs im DVD-Player speichern. Es können 30 Tracks programmiert werden.

1. Legen Sie eine Disc ein.

Audio-CDs oder MP3/WMA-Discs:

- Das AUDIO CD- bzw. MUSIC-Menü erscheint.
 - Drücken Sie PROGRAM.
- Das Symbol  erscheint rechts neben dem Wort "Programmieren" auf der rechten Menübildschirmseite.

Hinweis:

Drücken Sie PROGRAM. Das Symbol  erlischt und der Modus Programm "bearbeiten" wird beendet.



Audio-CD-Menü

MP3/WMA-Menü

Video CD: Drücken Sie PROGRAM ohne Wiedergabe ein. Das Programm-Menü erscheint. Halten Sie die Taste PROGRAM erneut einige Sekunden lang gedrückt, um das Menü zu verlassen.

Hinweis:

Zur programmierten Wiedergabe muss PBC bei einer Video-CD mit PBC im Setup-Menü deaktiviert werden (siehe "PBC" auf Seite 15).

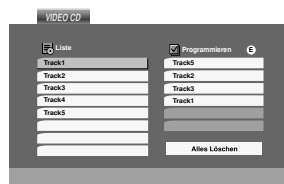

Video-CD-Menü

3. Wählen Sie einen Track aus der Liste und drücken Sie ENTER, um ihn in der Programmliste aufzunehmen. Wiederholen Sie dies, für weitere Tracks in der Liste.
4. Drücken Sie . Wählen Sie den wiederzugebenden Track aus der Programmliste.

5. Drücken Sie zum Starten PLAY oder ENTER. Die Wiedergabe erfolgt in der programmierten Reihenfolge der Tracks und endet nach der Wiedergabe aller Tracks in der Programmliste.
6. Um zur normalen Wiedergabe zurückzukehren, wählen Sie einen Track aus der AUDIO CD- (bzw. MUSIC-) Liste und drücken Sie PLAY.



Programmierte Tracks wiederholen

1. Drücken Sie während der Wiedergabe einer Disc auf REPEAT. Das Wiederholen-Symbol erscheint.
2. Drücken Sie REPEAT für den gewünschten Wiederholungsmodus.
 - Track: wiederholt den aktuellen Track
 - Alle: wiederholt alle Tracks der Programmliste.
 - Aus (Keine Anzeige): keine Wiederholung.



Hinweis:

Wenn Sie während der wiederholten Wiedergabe einmal  drücken, wird die wiederholte Wiedergabe beendet.

Track aus der Programmliste löschen

1. Wählen Sie mit    den Track aus, der von der Programmliste gelöscht werden soll.
2. Drücken Sie CLEAR. Wiederholen Sie diese Schritte für weitere Tracks in der Liste.

Gesamte Programmliste löschen

1. Drücken Sie  für die Programmliste.
2. Wählen Sie mit  /  "Alles Löschen" und drücken Sie ENTER.

Hinweis:

Die Programmierung wird beim Auswerfen der Disc gelöscht.

Anzeigen einer JPEG-Disc

Mit diesem DVD-Player können Discs mit JPEG-Dateien abgespielt werden.

1. Legen Sie eine Disc ein, und schließen Sie das Fach. Das PHOTO-Menü wird auf dem Fernsehbildschirm angezeigt.

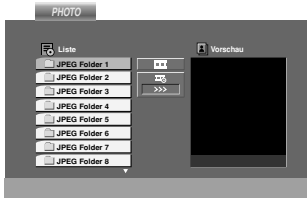

2. Drücken Sie ▲ / ▼, um einen Ordner auszuwählen. Drücken Sie danach ENTER. Eine Liste von Dateien im Ordner wird angezeigt. Wenn Sie sich in einer Dateiliste befinden und zu der Ordnerliste zurückkehren möchten, verwenden Sie die Taste ▲ / ▼ auf der Fernbedienung, um [] zu markieren, und drücken Sie ENTER.
3. Wenn Sie eine bestimmte Datei anzeigen möchten, drücken Sie ▲ / ▼, um eine Datei zu markieren, und drücken Sie ENTER oder PLAY. Die Dateiwiedergabe wird gestartet. Während Sie eine Datei anzeigen, können Sie RETURN drücken, um zum vorherigen Menü (PHOTO-Menü) zurückzukehren.

Tipps:

- Drücken Sie DVD MENU für die nächste Seite.
- Vier Geschwindigkeitsoptionen stehen zur Verfügung: [] : >>> (Gering), >> (Normal) und > (Hoch). Verwenden Sie ▲ ▼ ◀ ▶, um die Geschwindigkeit zu markieren. Verwenden Sie danach ◀ / ▶, um die Option auszuwählen, und drücken Sie danach ENTER.
- Auf einer Disc mit MP3/WMA und JPEG können Sie zwischen MP3/WMA und JPEG wechseln. Drücken Sie TITLE und MUSIC oder PHOTO wird oben im Menü hervorgehoben.
- Drücken Sie RETURN, die Datei-Information wird ausgeblendet.

Diashow **JPEG**

Verwenden Sie ▲ ▼ ◀ ▶, um die [] Dia-Show zu markieren, und drücken Sie ENTER.

Standbild **JPEG**

1. Drücken Sie während der Diashow auf PAUSE/STEP. Der Player wechselt nun in den PAUSE-Modus.
2. Drücken Sie PLAY oder erneut PAUSE/STEP, um zur Diashow zurückzukehren.

Zu einer anderen Datei wechseln **JPEG**

Drücken Sie einmal SKIP (◀◀ oder ▶▶) oder den Cursor (◀ oder ▶) während der Bildanzeige, um die nächste/vorherige Datei aufzurufen.

Zoom **JPEG**

Mit Zoom kann das Foto vergrößert werden. (siehe Seite 19)

Bild drehen

Drücken Sie ▲ / ▼ während der Bildanzeige, um es im bzw. entgegen dem Uhrzeigersinn zu drehen.

Musik während der Bildanzeige MP3/WMA spielen

JPEG

Bei der Dateianzeige können MP3/WMA-Dateien auf derselben Disc wiedergegeben werden.

1. Legen Sie die Disc mit diesen beiden Dateitypen in den Player ein.
2. Drücken Sie TITLE, um das PHOTO-Menü anzuzeigen.
3. Drücken Sie ▲ / ▼, um eine Fotodatei auszuwählen.
4. Wählen Sie mit ▶ das Symbol [] aus und drücken Sie ENTER. Die Wiedergabe beginnt, bis Sie auf STOP drücken.

Tipps:

Um während eines Films nur bestimmte Musiktitel anzuhören, programmieren Sie die gewünschten Tracks im Musik-Menü und verfahren Sie wie beschrieben.

Die Kompatibilität von JPEG-Discs und diesem Player unterliegt den folgenden Einschränkungen:

- Abhängig von der Größe und Anzahl der JPEG-Dateien dauert das Lesen des Disc-Inhaltes mit dem DVD-Player entsprechend länger. Wenn nach mehreren Minuten keine Bildschirmanzeige erscheint, sind einige der Dateien u. U. zu groß - verringern Sie die Auflösung der JPEG-Dateien auf unter 2 MPixel und 2760 x 2048 Pixeln und brennen Sie die Disc neu.
- Die Gesamtzahl aller auf der Disc enthaltenen Dateien und Ordner darf maximal 650 betragen.
- Manche Discs sind aufgrund ihres Zustands oder abweichender Aufzeichnungsformate nicht kompatibel.
- Alle ausgewählten Dateien müssen die Erweiterung „.jpg“ haben, wenn in das CD-Layout kopiert wird.
- Dateien mit der Erweiterung „.jpe“ oder „.jpeg“ müssen in „.jpg“ umbenannt werden.
- Dateien ohne die Erweiterung „.jpg“ können nicht von diesem DVD-Player gelesen werden, auch wenn die Dateien in Windows-Explorer als JPEG-Bilddateien angezeigt werden.

Wartung und Service

Lesen Sie die Informationen in diesem Kapitel, bevor Sie sich an einen Servicetechniker wenden.

Handhabung des Geräts

Beim Versand des Geräts

Bewahren Sie den Original-Versandkarton und das Verpackungsmaterial auf. Wenn Sie das Gerät einsenden müssen, verpacken Sie es wieder so, wie es ab Werk geliefert wurde, um es optimal zu schützen.

Außenseiten sauber halten

- Verwenden Sie keine flüchtigen Flüssigkeiten wie Insektizidsprays in der Nähe des Geräts.
- Gummi- oder Kunststoffgegenstände sollten nie längere Zeit mit dem Gerät in Kontakt bleiben. Sie hinterlassen Spuren auf der Oberfläche.

Reinigen des Geräts

Reinigen Sie den Player mit einem weichen, trockenen Tuch. Wenn die Oberfläche sehr verschmutzt ist, verwenden Sie ein mit einer milden Putzmittellösung angefeuchtetes weiches Tuch.

Verwenden Sie keine starken Lösungsmittel wie Alkohol, Benzin oder Verdünner, da sie die Oberfläche des Geräts beschädigen können.

Wartung des Geräts

Der DVD-Player ist ein Hightech-Präzisionsgerät. Wenn die optische Pickup-Linse und die Teile des Disc-Laufwerks verschmutzt oder abgenutzt sind, kann sich die Bildqualität verschlechtern.

Je nach Betriebsumgebung empfehlen wir regelmäßige Prüfungen und Wartungen nach jeweils 1.000 Stunden Betrieb.

Informationen erhalten Sie bei einem Händler in Ihrer Nähe.

Wiedergabe von DivX-Spielfilm-Discs

Der DVD-Player spielt auch DivX-Discs ab.

1. Legen Sie eine Disc ein und schließen Sie das Fach. Das MOVIE-Menü wird eingeblendet.

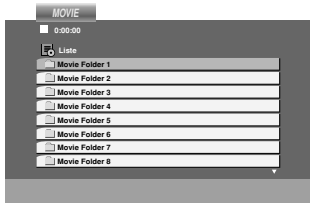

2. Wählen Sie mit ▲ / ▼ einen Ordner und drücken Sie ENTER. Im Ordner erscheint eine Dateiliste. Um in einer Dateiliste zur Ordnerliste zu gelangen, markieren Sie  mit ▲ / ▼ auf der Fernbedienung und drücken Sie ENTER.
3. Um eine bestimmte Datei anzuzeigen, markieren Sie mit ▲ / ▼ eine Datei und drücken Sie ENTER bzw. PLAY.
4. Drücken Sie zum Beenden auf STOP.

Tipps:

- Drücken Sie DVD MENU für die nächste Seite.
- Wechseln Sie bei CDs mit MP3/WMA-, JPEG- und SPIELFILM-Dateien zum Musik-, Foto- bzw. Spielfilm-Menü. Markieren Sie TITLE, MUSIC, PHOTO bzw. MOVIE im oberen Bereich des Menüs.
- Bei einem DivX-Titel aus dem Internet werden die Untertitel der Disc u. U. nicht richtig angezeigt.
- Falls das Setup-Menü für Disc-Untertitel keine DivX-Untertitel in der gewünschten Sprache enthält, werden die Untertitel u. U. nicht richtig angezeigt.

Die Kompatibilität dieses DVD-Players mit DivX-Discs unterliegt folgenden Einschränkungen:

- Die Auflösung einer DivX-Datei muss unterhalb von 720 x 576 (BxH) Bildpunkten liegen.
- Die Länge des Dateinames des DivX-Untertitels darf 56 Zeichen nicht überschreiten.
- Falls kein gültiger Code zur Wiedergabe der DivX-Datei verfügbar ist, erscheint in der Anzeige u. U. das Symbol "_".
- **Falls die Anzahl der Bilder pro Sekunde mehr als 30 beträgt, ist u. U. keine normale Wiedergabe möglich.**
- **Falls Video- u. Audiostruktur der aufgezeichneten Datei nicht zusammen geschlossen sind, wird nur das Bild bzw. der Ton wiedergegeben.**
- **Falls die Datei mit GMC aufgenommen wurde, unterstützt das Gerät nur den 1-Punkt-Aufnahmepegel.**
 - * GMC?
GMC ist ein Akronym für Global Motion Compensation, ein Codierungswerkzeug des MPEG4-Standards. Einige MPEG4-Codierer wie DivX oder Xvid besitzen diese Option. Es gibt verschiedene GMC-Codierungs-Stufen. Diese sind 1-Punkt-, 2-Punkt- oder 3-Punkt-GMC.

Abspielbare DivX-Dateien

- ".avi ", ".mpg ", ".mpeg "

Abspielbare Untertitelformate

- SubRip(*.srt/*.txt)
SAMI(*.smi)
SubStation Alpha(*.ssa/*.txt)
MicroDVD(*.sub/*.txt)
SubViewer 2.0(*.sub/*.txt)
TMPlayer(*.txt)
DVD-Untertitelsystem (*.txt)
VobSub (*.sub) ➔ Sub/idx, Stream-Format.

Abspielbare Codec-Formate

- "DIVX3.xx ", "DIVX4.xx ", "DIVX5.xx ", "XVID ", "MP43 ", "3IVX ".

Abspielbare Audioformate

- "Dolby Digital ", "DTS ", "PCM ", "MP3 ", "WMA ".
 - Sampling-Frequenz: 8 bis 48 kHz (MP3), 32 bis 48 kHz (WMA)
 - Bitrate: 8 bis 320 kbps (MP3), 32 bis 192 kbps (WMA)

Weitere Funktionen

Speicher für letzte Szene **DVD** **CD** **VCD1.1**

Der Player speichert die letzte Szene der letzten Disc, die wiedergegeben wird. Die Szene bleibt so lange gespeichert, bis Sie die Disc aus dem Player nehmen oder ihn ausschalten. Wenn Sie eine Disc mit der gespeicherten Szene laden, wird sie automatisch aufgerufen.

Hinweis

Dieser Player speichert die Einstellungen nicht auf einer Disc, wenn Sie den Player ausschalten, bevor Sie die Wiedergabe der Disc starten.

Bildschirmschoner

Der Bildschirmschoner wird eingeblendet, wenn der DVD-Player ca. fünf Minuten im Stopp-Modus betrieben wird. Nachdem der Bildschirmschoner fünf Minuten aktiviert ist, schaltet sich der DVD-Player selbst aus.

Systemauswahl

Für das Fernsehgerät muss ein geeigneter Systemmodus ausgewählt werden.

Falls NO DISC im Anzeigefenster erscheint, halten Sie PAUSE/STEP länger als 5 Sekunden gedrückt, um ein System (PAL, NTSC oder Auto) auszuwählen

Videomodus-Einstellung

- Bei bestimmten Discs kann das Wiedergabe-Bild flimmern oder auf geraden Linien werden schimmernde Muster angezeigt. Dies bedeutet, dass die vertikale Interpolation oder De-interlace nicht perfekt auf die Disc abgestimmt ist. In diesem Fall können Sie die Bildqualität verbessern, indem Sie den Videomodus ändern.
- Um in den Video-Modus umzuschalten, drücken und halten Sie DISPLAY während der Disc-Wiedergabe drei Sekunden gedrückt. Die Nummer des ausgewählten neuen Video-Modus wird auf dem TV-Bildschirm angezeigt. Prüfen Sie, ob sich die Video-Qualität verbessert hat. Ist dies nicht der Fall, wiederholen Sie die obigen Schritte, bis die Bildqualität besser ist.
- Videomodusänderungsfolge:
MODE1 → MODE2 → MODE3 → MODE1
- Wenn Sie das Gerät ausschalten, kehrt der Videomodus in den ursprünglichen Zustand (MODE 1) zurück.

Ausführliche Beschreibung der Video-Modi

MODE1: Das Ausgangsmaterial von DVD-Video (Filmmaterial oder Videomaterial) wird anhand der Disc-Informationen ermittelt.

MODE2: Geeignet für die Wiedergabe von filmbasierten Inhalten oder videobasiertem Material, das mit der Progressive-Scan-Methode aufgezeichnet wurde.

MODE3: Geeignet für die Wiedergabe von videobasiertem Inhalt mit relativ wenig Bewegung.

Hinweis:

Die Einstellung des Video-Modus ist nur im Progressive Scan-Modus (720p, 576p oder 480p) möglich.

Andere TV-Geräte über die Fernbedienung bedienen

Lautstärke, Eingangsquelle und das Ein-/Ausschalten von Nicht-LG TV-Geräten können ebenfalls bedient werden.

Wenn Ihr TV-Gerät in der folgenden Liste aufgeführt wird, stellen Sie den entsprechenden Herstellercode ein.

1. Halten Sie die Taste TV POWER gedrückt und wählen Sie den Herstellercode für Ihr TV-Gerät über das Nummernfeld aus (siehe folgende Tabelle).
2. Lassen Sie die Taste TV POWER los.

Codenummern bedienbarer TV-Geräte

Wenn mehr als eine Codenummer aufgeführt ist, versuchen Sie eine Nummer nach der anderen, bis eine der Nummern mit Ihrem TV-Gerät funktioniert.

Hersteller	Codenummer
LG / GoldStar	1 (Standard), 2
Zenith	1, 3, 4
Samsung	6, 7
Sony	8, 9
Hitachi	4

Hinweise :

- Abhängig von Ihrem TV-Gerät funktionieren u. U. einige oder keine der Tasten mit dem Gerät, selbst wenn der richtige Herstellercode eingegeben wurde.
- Wenn Sie eine neue Codenummer eingeben, wird die zuvor eingegebene Nummer gelöscht.
- Wenn die Batterien der Fernbedienung ausgetauscht werden, wird die eingegebene Codenummer möglicherweise auf die Standardeinstellung zurückgesetzt. Geben Sie die entsprechende Codenummer erneut ein.

Referenzinformationen

Sprachencodes

Geben Sie die Codenummer der gewünschten Sprache für die folgenden Grundeinstellungen ein:
Disc Audio, Disc Untertitel, Disc Menü.

Sprache	Code	Sprache	Code	Sprache	Code	Sprache	Code
Abchasisch	6566	Fidschi	7074	Lingala	7678	Singhalesisch	8373
Afar	6565	Finnisch	7073	Litauisch	7684	Slowakisch	8375
Afrikaans	6570	Französisch	7082	Mazedonisch	7775	Slowenisch	8376
Albanisch	8381	Friesisch	7089	Malagassi	7771	Somali	8379
Amharisch	6577	Galizisch	7176	Malaiisch	7783	Spanisch	6983
Arabisch	6582	Georgisch	7565	Malajalam	7776	Sudanesisch	8385
Armenisch	7289	Deutsch	6869	Maltesisch	7784	Swahili	8387
Assamesisch	6583	Griechisch	6976	Maori	7773	Schwedisch	8386
Aymara	6588	Grönländisch	7576	Marathi	7782	Tagalog	8476
Aserbaidshanischnisch	6590	Guarani	7178	Moldawisch	7779	Tadschikisch	8471
Baschkirisch	6665	Gujarati	7185	Mongolisch	7778	Tamilisch	8465
Baskisch	6985	Hausa	7265	Nauru	7865	Tatarisch	8484
Bengalisch; Bangla	6678	Hebräisch	7387	Nepalesisch	7869	Telugu	8469
Bhutanisch	6890	Hindi	7273	Norwegisch	7879	Thai	8472
Bihari	6672	Ungarisch	7285	Oriya	7982	Tibetisch	6679
Bretonisch	6682	Isländisch	7383	Pandschabi	8065	Tigrinya	8473
Bulgarisch	6671	Indonesisch	7378	Paschtu	8083	Tongaish	8479
Burmesisch	7789	Interlingua	7365	Farsi	7065	Türkisch	8482
Weißrussisch	6669	Irish	7165	Polnisch	8076	Türkmenisch	8475
Kambodschanisch	7577	Italienisch	7384	Portugiesisch	8084	Twi	8487
Katalanisch	6765	Japanisch	7465	Quechua	8185	Ukrainisch	8575
Chinesisch	9072	Javanisch	7487	Rätoromanisch	8277	Urdu	8582
Korsisch	6779	Kannada	7578	Rumänisch	8279	Usbekisch	8590
Kroatisch	7282	Kaschmir	7583	Russisch	8285	Vietnamesisch	8673
Tschechisch	6783	Kasachisch	7575	Samoanisch	8377	Volapük	8679
Dänisch	6865	Kirgisisch	7589	Sanskrit	8365	Walisisch	6789
Niederländisch	7876	Koreanisch	7579	Schottisches Gälisch	7168	Wolof	8779
Englisch	6978	Kurdisch	7585	Serbisch	8382	Xhosa	8872
Esperanto	6979	Laotisch	7679	Serbokroatisch	8372	Jiddisch	7473
Estisch	6984	Latein	7665	Shona	8378	Yoruba	8979
Färöisch	7079	Lettisch	7686	Sindhi	8368	Zulu	9085

Orts Code

Wählen Sie einen Orts Code aus der Liste.

Orts	Code	Orts	Code	Orts	Code	Orts	Code
Afghanistan	AF	Äthiopien	ET	Malaysia	MY	Saudi-Arabien	SA
Argentinien	AR	Fidschi	FJ	Malediven	MV	Senegal	SN
Australien	AU	Finnland	FI	Mexiko	MX	Singapur	SG
Österreich	AT	Frankreich	FR	Monaco	MC	Slowakische Republik	SK
Belgien	BE	Deutschland	DE	Mongolei	MN	Slowenien	SI
Bhutan	BT	Großbritannien	GB	Marokko	MA	Südafrika	ZA
Bolivien	BO	Griechenland	GR	Nepal	NP	Südkorea	KR
Brasilien	BR	Grönland	GL	Niederlande	NL	Spanien	ES
Kambodscha	KH	Heard-und-McDonald- Inseln	HM	Niederländische Antillen	AN	Sri Lanka	LK
Kanada	CA	Hongkong	HK	Neuseeland	NZ	Schweden	SE
Chile	CL	Ungarn	HU	Nigeria	NG	Schweiz	CH
China	CN	Indien	IN	Norwegen	NO	Taiwan	TW
Kolumbien	CO	Indonesien	ID	Oman	OM	Thailand	TH
Kongo	CG	Israel	IL	Pakistan	PK	Türkei	TR
Costa Rica	CR	Italien	IT	Panama	PA	Uganda	UG
Kroatien	HR	Jamaika	JM	Paraguay	PY	Ukraine	UA
Tschechische Republik	CZ	Japan	JP	Philippinen	PH	Vereinigte Staaten	US
Dänemark	DK	Kenia	KE	Polen	PL	Uruguay	UY
Ecuador	EC	Kuwait	KW	Portugal	PT	Usbekistan	UZ
Ägypten	EG	Libyen	LY	Rumänien	RO	Vietnam	VN
El Salvador	SV	Luxemburg	LU	Russische Föderation	RU	Simbabwe	ZW

Störungsbehebung

Symptom	Mögliche Ursache	Lösung
Kein Strom.	<ul style="list-style-type: none"> • Netzkabel nicht eingesteckt. 	<ul style="list-style-type: none"> • Stecken Sie das Netzkabel in eine Steckdose.
DVD-Player ist eingeschaltet, funktioniert aber nicht.	<ul style="list-style-type: none"> • Keine DVD/CD eingelegt. 	<ul style="list-style-type: none"> • Legen Sie eine DVD/CD ein. (Achten Sie darauf, dass die Anzeige im Display des DVD- oder Audio-CD-Fensters eingeschaltet ist.)
Kein Bild.	<ul style="list-style-type: none"> • Fernseher nicht auf DVD-Betrieb umgeschaltet. 	<ul style="list-style-type: none"> • Wählen Sie den entsprechenden Videomodus am Fernseher aus.
	<ul style="list-style-type: none"> • Der angeschlossene Fernseher ist ausgeschaltet. 	<ul style="list-style-type: none"> • Schalten Sie den Fernseher ein.
	<ul style="list-style-type: none"> • Die Ausgangseinstellung des Gerätes wird vom Fernsehgerät nicht unterstützt. 	<ul style="list-style-type: none"> • Überprüfen Sie die Möglichkeiten des Fernsehgerätes. • Überprüfen Sie den Anschlussmodus (z. B. S-Video, Component usw.) • Passen Sie die Auflösung des Gerätes an die Fähigkeiten des Fernsehers sowie den gewählten Anschlussmodus an.
Kein Sound.	<ul style="list-style-type: none"> • Das angeschlossene Audio-Equipment ist nicht auf DVD-Wiedergabe umgeschaltet. 	<ul style="list-style-type: none"> • Stellen Sie den Audio-Receiver so ein, dass Sie die Ton-Wiedergabe Ihres DVD-Players hören.
	<ul style="list-style-type: none"> • Das angeschlossene Audio-Equipment ist ausgeschaltet. 	<ul style="list-style-type: none"> • Schalten Sie das angeschlossene Audio-Equipment ein.
	<ul style="list-style-type: none"> • Die AUDIO-Optionen sind falsch eingestellt. 	<ul style="list-style-type: none"> • Stellen Sie die Digital Audio-Wiedergabe richtig ein, und schalten Sie den DVD-Player ein, indem Sie die POWER Taste drücken.
	<ul style="list-style-type: none"> • Der digitale Audioausgang wird vom Verstärker nicht unterstützt. 	<ul style="list-style-type: none"> • Wählen Sie im AUDIO-Setup eine geeignete Audioeinstellung.
Wiedergabe nicht möglich.	<ul style="list-style-type: none"> • Eine nicht abspielbare Disc ist eingelegt. 	<ul style="list-style-type: none"> • Legen Sie eine abspielbare Disc ein. (Prüfen Sie den Disc Typ, das Farbsystem und den Regionalcode.)
	<ul style="list-style-type: none"> • Einstufungsgrad eingestellt. 	<ul style="list-style-type: none"> • Brechen Sie die Einstufungsfunktion ab oder ändern Sie den Schutz.
Die Fernbedienung arbeitet nicht ordnungsgemäß.	<ul style="list-style-type: none"> • Fernbedienung zeigt nicht auf den Empfangssensor des DVD-Players. 	<ul style="list-style-type: none"> • Richten Sie die Fernbedienung auf den Empfangssensor des DVD-Players.
	<ul style="list-style-type: none"> • Die Fernbedienung ist zu weit vom DVD-Player entfernt. 	<ul style="list-style-type: none"> • Setzen Sie die Fernbedienung in der Nähe des DVD-Players ein.

Technische Daten

Allgemein

Stromversorgung: AC 110-240 V , 50/60 Hz

Stromverbrauch: 10 W

Abmessungen (Ungefähr):

430 x 35 x 242 mm (B x H x T) ohne Standfuß

Gewicht (Ungefähr): 1.9 kg

Betriebstemperatur:

5 °C bis 35 °C (41 °F bis 95 °F)

Betriebsbedingungen: 5 % bis 90 %

Ausgänge

VIDEO-Ausgang:

1.0 V (p-p), 75 Ω, negative sync, RCA-Buchse x 1 / SCART (zu TV)

S-VIDEO-Ausgang:

(Y) 1.0 V (p-p), 75 Ω, negative sync, Mini DIN 4-pin x 1
(C) 0.3 V (p-p) 75 Ω

COMPONENT VIDEO-Ausgang:

(Y) 1.0 V (p-p), 75 Ω, negative sync, RCA-Buchse x 1
(Pb)/(Pr) 0.7 V (p-p), 75 Ω, RCA-Buchse x 2

AUDIO-Ausgang:

2.0 Vrms (1 kHz, 0 dB), 600 Ω, RCA-Buchse (L, R) x 1 / SCART (zu TV)

Digital Ausgang (koaxial):

0.5 V (p-p), 75 Ω, RCA Buchse x 1

Digital Ausgang (optisch):

3 V (p-p), 75 Ω, Optischer Anschluss x 1

System

Laser:

Halbleiter-Laser, Wellenlänge 650 nm

Signalsystem: PAL / NTSC

Frequenzbereich:

DVD (PCM 96 kHz): 8 Hz bis 44 kHz

DVD (PCM 48 kHz): 8 Hz bis 22 kHz

CD: 8 Hz bis 20 kHz

Signal-/Rauschabstand:

Über 100 dB (nur ANALOG OUT-Anschlüsse)

Harmonische Verzerrung: Weniger als 0.008%

Dynamikumfang:

Über 95 dB (DVD/CD)

Zubehör

Fernbedienung (1), Batterien (2)

Hinweis: Änderungen an Ausführung und technischen Daten vorbehalten.