





Veillez lire le Guide de Sécurité du Produit avant d'installer l'appareil. Lisez ensuite ce Guide d'installation rapide pour connaître la procédure de configuration et d'installation appropriée.

 <b>AVERTISSEMENT</b>	<b>AVERTISSEMENT</b> indique une situation potentiellement dangereuse qui, si elle n'est pas évitée, pourrait provoquer des blessures graves, voire mortelles.
 <b>ATTENTION</b>	<b>ATTENTION</b> indique une situation potentiellement dangereuse qui, si elle n'est pas évitée, pourrait provoquer des blessures légères à modérées.

# 1 Déballer l'appareil et vérifier les composants

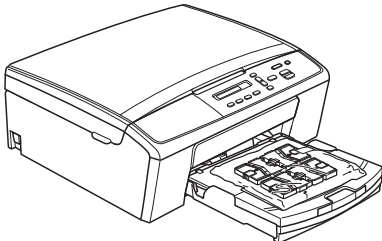
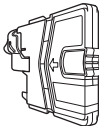
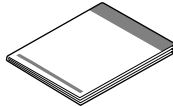
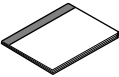
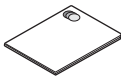
■ Les composants figurant dans le carton peuvent varier selon le pays.

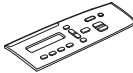
		 Cartouches d'encre de démarrage	Noir Jaune Cyan Magenta (65 % environ de la contenance des cartouches de remplacement) (►►Guide de l'utilisateur : <i>Consommables</i> )	 Guide d'installation rapide
 Guide de l'utilisateur	 Guide de Sécurité du Produit	 CD-ROM	 Cordon d'alimentation	 Panneau de commande

## AVERTISSEMENT

Des sachets en plastique sont utilisés pour l'emballage de l'appareil. Les sachets en plastique ne sont pas des jouets. Pour éviter tout risque de suffocation, conservez ces sachets hors de portée des bébés et des jeunes enfants et mettez-les au rebut correctement.

### Remarque

- Conservez tous les matériaux d'emballage et le carton. Vous pourrez en avoir besoin pour transporter l'appareil.
- Vous devez acheter le câble USB adéquat.

#### **Câble USB**

Il est recommandé d'utiliser un câble USB 2.0 (type A/B) d'une longueur inférieure ou égale à 2 mètres (câble non inclus).

**a** Enlevez le ruban adhésif protecteur et le film plastique qui recouvre l'appareil ainsi que l'écran LCD.

**b** Retirez le sachet en plastique ❶ qui contient les cartouches d'encre du dessus du bac à papier.

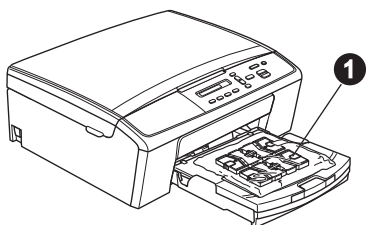

**c** Vérifiez que vous disposez de tous les composants.

## 2 Fixation du capot du panneau de commande

**a** Fixez le capot du panneau de commande sur l'appareil.

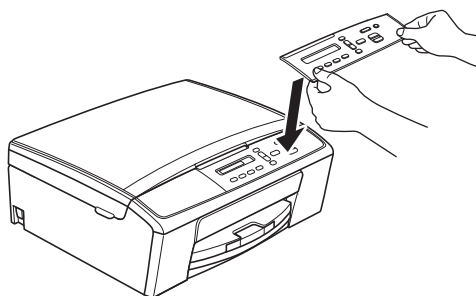

## 3 Chargez du papier ordinaire A4

**a** Retirez complètement le bac à papier ❶ de l'appareil.

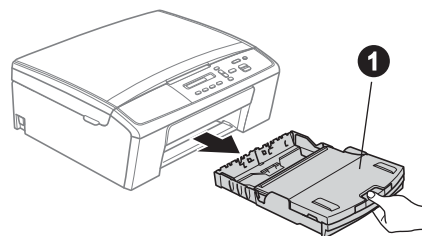

**b** Ouvrez le couvercle du bac de sortie ❶.

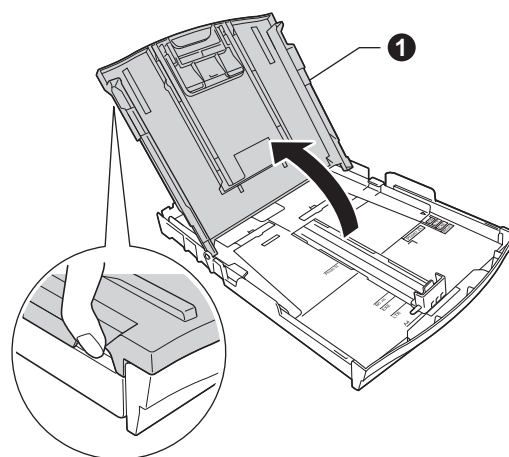

- c** Poussez et faites coulisser délicatement les guide-papier latéraux ① puis le guide de longueur du papier ② avec les deux mains pour adapter leur position au format du papier.

Assurez-vous que les repères triangulaires ③ sur les guide-papier latéraux ① et sur le guide de longueur du papier ② sont alignés avec le repère du format de papier que vous utilisez.

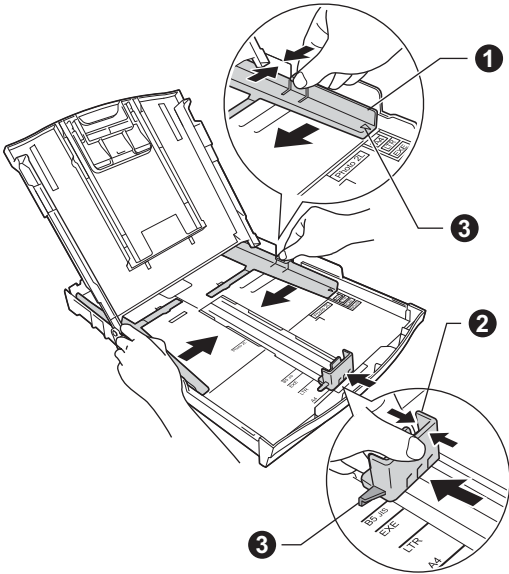

- d** Ventilez bien les feuilles pour éviter les bourrages et les problèmes d'alimentation.

**Remarque**

Assurez-vous systématiquement que le papier n'est pas enroulé ou plissé.

- e** Insérez sans forcer le papier dans le bac à papier, côté imprimé vers le bas et haut de la page en premier. Vérifiez que le papier repose bien à plat dans le bac.

**Important**

Veillez à ne pas introduire le papier trop loin ; il risque de se soulever à l'arrière du plateau et d'entraîner des problèmes d'alimentation du papier.

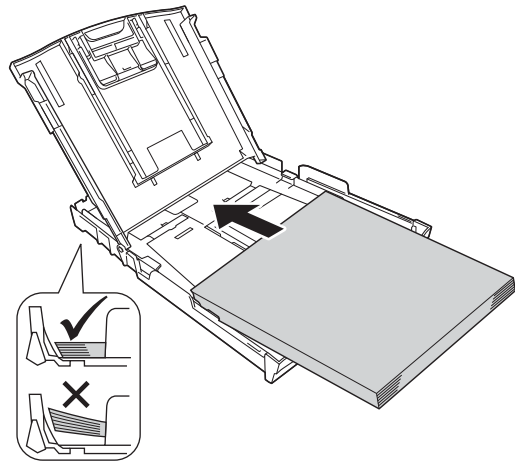

- f** Réglez sans forcer les guide-papier latéraux avec les deux mains pour adapter leur position au format du papier. Veillez à ce que les guide-papier latéraux touchent les bords du papier.

- g** Fermez le couvercle du bac de sortie.

- h** Insérez *lentement* le bac à papier à fond dans l'appareil.

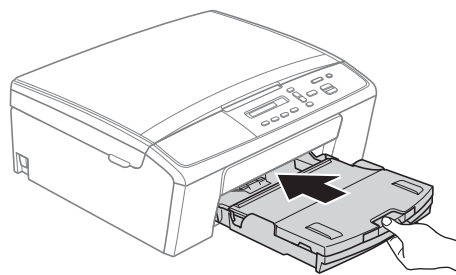

- i** Tout en retenant le bac à papier, tirez le support papier ① vers l'extérieur jusqu'au déclic, puis déployez le volet du support papier ②.

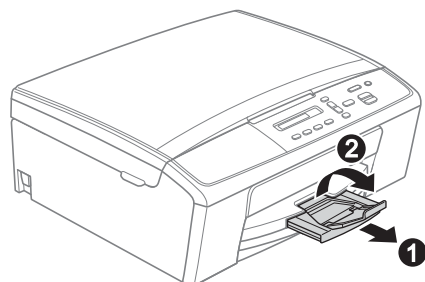

## 4 Raccordez le cordon d'alimentation

### ⚠ AVERTISSEMENT

L'appareil doit être équipé d'une prise raccordée à la terre.

### ⓘ Important

NE raccordez PAS encore le câble USB (si vous utilisez un câble USB).

**a** Raccordez le cordon d'alimentation.

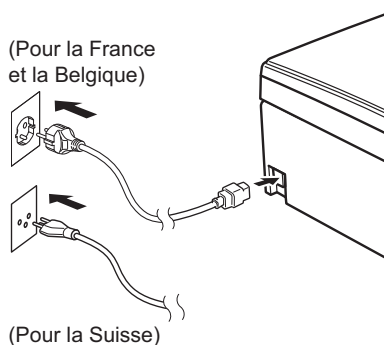

### 📝 Remarque

La DEL d'avertissement qui se trouve sur le panneau de commande reste allumée tant que vous n'installez pas les cartouches d'encre.

## 5 Configuration de votre pays (non disponible pour la Suisse)

**a** Lorsque l'écran LCD affiche ce message, appuyez sur **OK**.

Set Country

↓

Press OK Key

(App. sur tche OK)

**b** Appuyez sur ▲ ou sur ▼ pour choisir votre pays, puis appuyez sur **OK**.

France

↓

Select ▲▼ & OK

(Chois. ▲▼ & OK)

**c** Appuyez sur ▲ (Yes (Oui)) pour confirmer la configuration du pays.

## 6 Choisissez votre langue

- a** Lorsque l'écran LCD affiche ce message, appuyez sur **OK**.

Select Language  
(Sélect.langage)  
↓

Press OK Key  
(App.sur tche OK)

- b** Appuyez sur ▲ ou sur ▼ pour sélectionner votre langue et appuyez sur **OK**.

Français  
↓

Select ▲▼ & OK  
(Chois. ▲▼ & OK)

- c** Appuyez sur ▲ (Yes (Oui)) pour confirmer le réglage de la langue.

### Remarque

Si vous vous êtes trompé en réglant la langue, vous pourrez la modifier après avoir réglé la date et l'heure. (►► Guide de l'utilisateur avancé : Modification de la langue affichée sur l'écran LCD)

## 7 Installez les cartouches d'encre

### ATTENTION

Si vous recevez de l'encre dans les yeux, rincez-les immédiatement et consultez un médecin au besoin.

### Remarque

Veillez à installer tout d'abord les cartouches d'encre de démarrage livrées avec l'appareil.

- a** Assurez-vous que l'appareil est sous tension. L'écran LCD affiche :

Pas de cartouche

- b** Ouvrez le couvercle du logement des cartouches d'encre ❶.

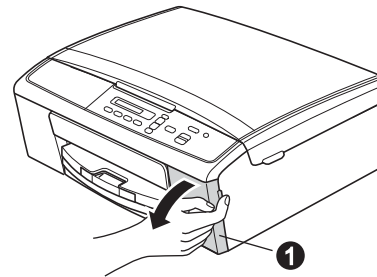

- c** Retirez l'élément de protection vert ❶.

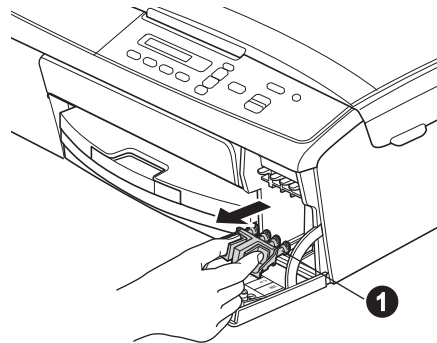

### Remarque

Ne jetez pas l'élément de protection vert. Vous en aurez besoin pour transporter l'appareil.

- d** Déballez la cartouche d'encre.  
Tournez le bouton vert sur le bouchon de protection jaune dans le sens des aiguilles d'une montre jusqu'au déclic pour libérer le joint étanche, puis retirez le bouchon ①.

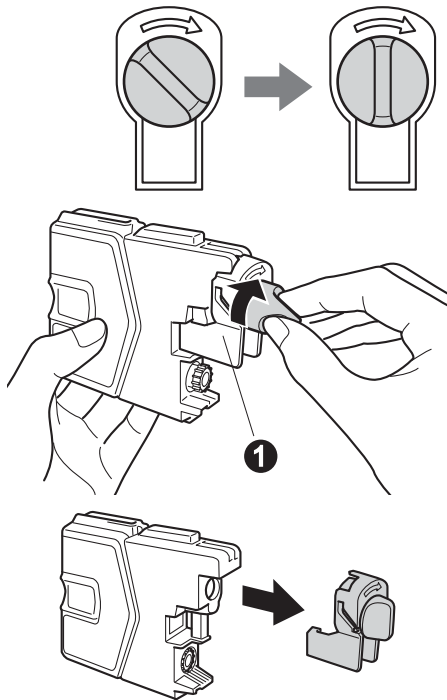

**⚠ Important**

*NE secouez PAS les cartouches d'encre. Si de l'encre venait à souiller votre peau ou vos vêtements, lavez-les immédiatement avec du savon ou du détergent.*

- e** Veillez à ce que la couleur du levier ① corresponde à celle de la cartouche ②, comme représenté sur l'illustration ci-dessous. Installez chaque cartouche d'encre dans le sens de la flèche indiquée sur l'étiquette.

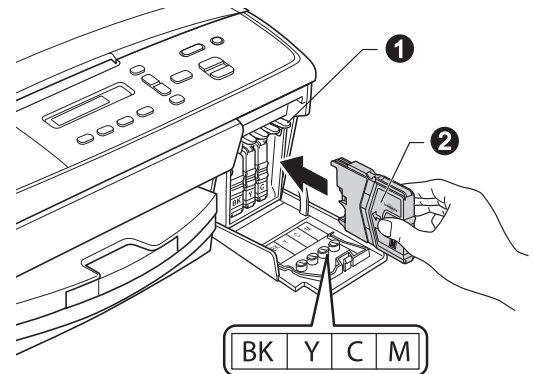

- f** Poussez avec précaution la cartouche d'encre jusqu'au déclic. Lorsque toutes les cartouches d'encre sont installées, refermez le couvercle du logement des cartouches d'encre.

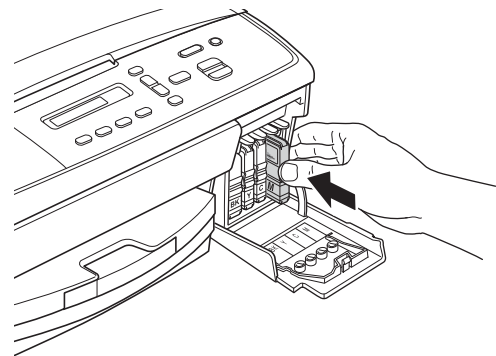

**✍ Remarque**

*L'appareil prépare le circuit d'encre pour l'impression. Cette opération dure cinq minutes environ. Ne mettez pas l'appareil hors tension.*

## 8 Vérifiez la qualité d'impression

- a** Une fois le processus de préparation terminé, l'écran LCD affiche ce message

Placer papier &

↑

Appuyer Marche

Appuyez sur **Marche Couleur**.

- b** Vérifiez la qualité des quatre blocs de couleur sur la feuille. (noir/jaune/cyan/magenta)

- c** Si toutes les lignes sont nettes et visibles, appuyez sur ▲ (Oui) pour terminer le contrôle de qualité et passez au point 9.

Correct

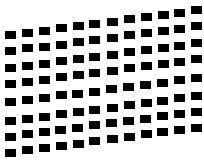

Si vous constatez l'absence de lignes courtes, appuyez sur ▼ (Non) et suivez la procédure indiquée sur l'écran LCD.

Incorrect

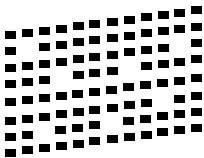

## 9 Réglez le contraste de l'écran LCD (si nécessaire)

Si vous avez des difficultés à lire l'écran LCD, essayez de modifier le réglage du contraste.

- a** Appuyez sur **Menu**.
- b** Appuyez sur ▲ ou sur ▼ pour sélectionner 0.Param. système.  
Appuyez sur **OK**.
- c** Appuyez sur ▲ ou sur ▼ pour sélectionner 2.Contraste LCD.  
Appuyez sur **OK**.
- d** Appuyez sur ▲ ou sur ▼ pour sélectionner Foncé ou Clair.

Contraste : Foncé



Contraste : Clair



- e** Appuyez sur **OK**.
- f** Appuyez sur **Arrêt/Sortie**.

# 10

## Régalez la date et l'heure

Le réglage de la date et de l'heure permet à l'appareil de nettoyer régulièrement la tête d'impression et de maintenir une qualité d'impression optimale.

- a** Appuyez sur **Menu**.
- b** Appuyez sur ▲ ou sur ▼ pour sélectionner 0.Param. système.  
Appuyez sur **OK**.
- c** Appuyez sur ▲ ou sur ▼ pour sélectionner 1.Date & heure.  
Appuyez sur **OK**.
- d** Appuyez sur ▲ ou sur ▼ pour entrer les deux derniers chiffres de l'année, puis appuyez sur **OK**.

Année: 2013

(par exemple, entrez 1 3 pour 2013.)

- e** Répétez l'opération pour le mois et le jour, puis réglez les heures et les minutes au format 24-heures.
- f** Appuyez sur **Arrêt/Sortie**.



# 11

## Choisissez votre type de connexion

Ces instructions d'installation concernent Windows® XP Édition Familiale/XP Professionnel Édition x64, Windows Vista®, Windows® 7 et Mac OS X (versions 10.5.8, 10.6.x et 10.7.x).

### Remarque

- Pour Windows Server® 2003/2008/2008 R2, les pilotes se trouvent sur la page de téléchargement de votre modèle à l'adresse <http://solutions.brother.com/>.
- Si votre ordinateur ne comporte pas de lecteur de CD-ROM, vous pouvez télécharger les derniers pilotes, manuels et utilitaires correspondant à votre modèle depuis le Brother Solutions Center à l'adresse <http://solutions.brother.com/>. Certaines applications logicielles figurant sur le CD-ROM peuvent ne pas être disponibles en téléchargement.

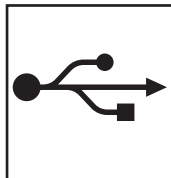
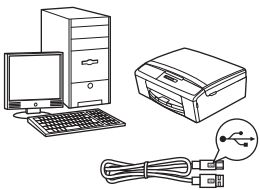

### Pour le câble d'interface USB

Windows®, allez à la page 10  
Macintosh, allez à la page 13

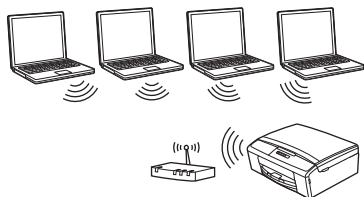

### Pour le réseau sans fil

Windows® et Macintosh,  
allez à la page 15



## Pour les utilisateurs de l'interface USB

(Windows® XP Édition Familiale/XP Professionnel Édition x64/Windows Vista®/Windows® 7)

### 12 Avant l'installation

Assurez-vous que l'ordinateur est allumé et que vous êtes connecté avec des droits d'administrateur.

#### Important

- *NE branchez PAS le câble USB à ce stade.*
- *Le cas échéant, fermez les programmes en cours d'exécution.*

#### Remarque

Les écrans peuvent varier selon le système d'exploitation que vous utilisez.

### 13 Installez MFL-Pro Suite

**a** Introduisez le CD-ROM d'installation fourni dans le lecteur de CD-ROM. Si l'écran de sélection des langues apparaît, sélectionnez la langue de votre choix.

#### Remarque

Si l'écran Brother ne s'affiche pas automatiquement, cliquez sur **Poste de travail (Ordinateur)**, double-cliquez sur l'icône du CD-ROM, puis double-cliquez sur **start.exe**.

**b** Le menu supérieur du CD-ROM s'affiche. Cliquez sur **Installer le logiciel MFL-Pro Suite** et cliquez sur **Oui** si vous acceptez les termes du contrat de licence. Suivez les instructions affichées sur l'écran.

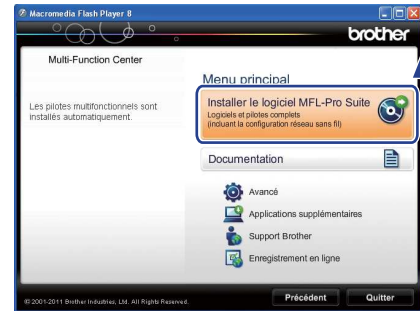

#### Remarque

Pour Windows Vista® et Windows® 7, lorsque l'écran Contrôle de compte d'utilisateur s'affiche, cliquez sur **Autoriser** ou sur **Oui**.

**c** Choisissez **Branchement local (USB)**, puis cliquez sur **Suivant**. L'installation se poursuit.



**d** Quand cet écran s'affiche, passez au point suivant.







## 14

## Branchez le câble USB

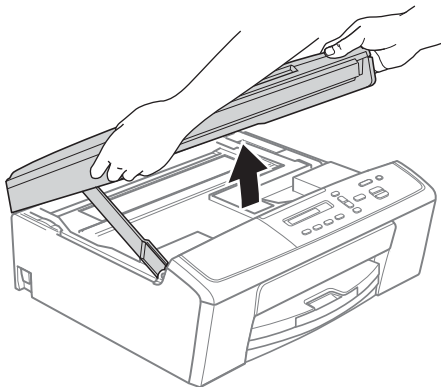
- a** Soulevez le capot du scanner des deux mains au moyen des languettes en plastique figurant de part et d'autre de l'appareil jusqu'à ce qu'il se verrouille de façon sécurisée en position ouverte.



- b** Connectez le câble USB au port USB repéré par un symbole . Vous trouverez le port USB à l'intérieur de l'appareil comme indiqué ci-dessous.

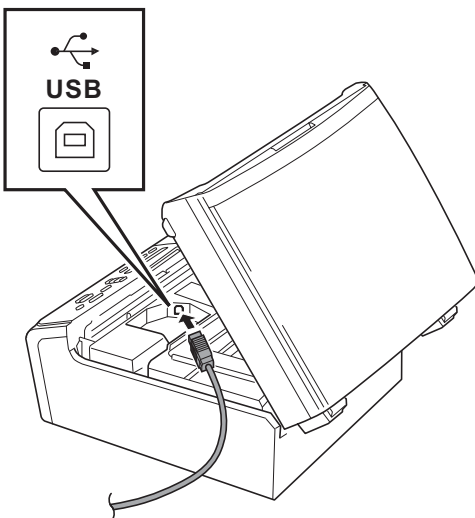

- c** Guidez soigneusement le câble USB dans la rainure spéciale en le faisant sortir par l'arrière de l'appareil. Connectez le câble à l'ordinateur.

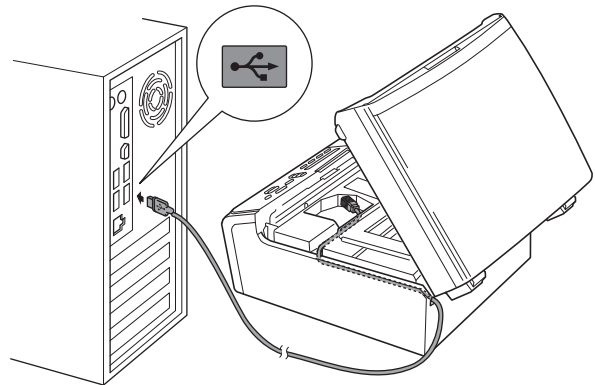
**⚠ Important**

*Assurez-vous que le câble ne gêne pas la fermeture du couvercle, sinon une erreur risque de se produire.*

- d** Soulevez le capot du scanner pour desserrer le verrou ①. Appuyez doucement sur le support du capot du scanner ② et fermez le capot du scanner ③.

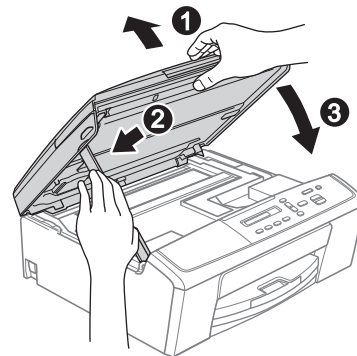

- e** L'installation se poursuit automatiquement. Les écrans d'installation s'affichent les uns après les autres.

**⚠ Important**

*N'essayez PAS d'annuler quelque écran que ce soit pendant l'installation. Il peut s'écouler quelques secondes avant que tous les écrans apparaissent.*



**f** Lorsque l'écran **Enregistrement en ligne** s'affiche, faites votre sélection et suivez les instructions affichées à l'écran.

**g** Si vous ne souhaitez pas définir votre appareil comme imprimante par défaut, décochez **Définir l'imprimante par défaut** (Cette configuration s'appliquera à l'utilisateur actuel.), puis cliquez sur **Suivant**.

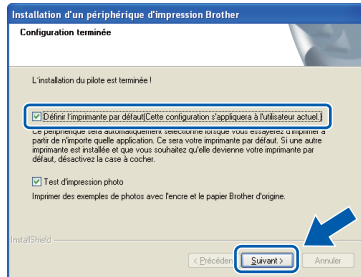

**Remarque**

Nous vous recommandons d'essayer la sélection **Test d'impression photo** pour vous rendre compte de la sortie haute qualité disponible sur votre appareil Brother. L'écran **Brother Test d'impression photo** apparaît une fois seulement après le redémarrage.

## 15 Terminez et redémarrez

**a** Cliquez sur **Terminer** pour redémarrer l'ordinateur. Après avoir redémarré l'ordinateur, vous devez ouvrir une session en disposant de droits d'administrateur.



**Remarque**

- Si un message d'erreur apparaît pendant l'installation du logiciel, exécutez le **Diagnostic d'installation** dans **Démarrer/Tous les programmes/Brother/DCP-JXXX** (où DCP-JXXX est le nom de votre modèle).
- Selon vos paramètres de sécurité, il se peut qu'une fenêtre **Sécurité de Windows®** ou d'un logiciel antivirus s'affiche lors de l'utilisation de l'appareil ou de son logiciel. Autorisez la poursuite de l'installation.

**b** Les écrans suivants apparaissent.

- Lorsque l'écran **Paramètre de la mise à jour du logiciel** apparaît, choisissez le paramètre de mise à jour du logiciel souhaité, puis cliquez sur **OK**.
- Lorsque le Programme de recherche et d'assistance pdt Brother démarre, suivez les instructions affichées à l'écran.
- Lorsque l'écran **Brother Test d'impression photo** apparaît, suivez les instructions affichées à l'écran pour imprimer une photo test.

**Remarque**

La mise à jour du logiciel et le Programme de recherche et d'assistance pdt Brother nécessitent un accès Internet.

**Terminer** L'installation est maintenant terminée.

**Maintenant, allez à**

Procédez à l'installation des applications en option à la page 30.

**Remarque**

**Pilote d'imprimante XML Paper Specification**  
Le pilote d'imprimante XML Paper Specification est le plus adapté pour Windows Vista® et Windows® 7 lors de l'impression à partir d'applications utilisant XML Paper Specification. Veuillez télécharger le pilote le plus récent via le Brother Solutions Center à l'adresse <http://solutions.brother.com/>.



## Pour les utilisateurs de l'interface USB (Mac OS X 10.5.8 - 10.7.x)

### 12 Avant l'installation

Assurez-vous que l'appareil est alimenté et que le Macintosh est allumé. Vous devez avoir ouvert une session en disposant de droits d'administrateur.

#### Remarque

Pour les utilisateurs Mac OS X 10.5.0 à 10.5.7, effectuez la mise à jour vers Mac OS X 10.5.8 - 10.7.x.

### 13 Branchez le câble USB

#### Important

- NE raccordez PAS l'appareil à un port USB du clavier ou à un concentrateur USB non alimenté.
- Connectez directement l'appareil au Macintosh.

- a** Soulevez le capot du scanner des deux mains au moyen des languettes en plastique figurant de part et d'autre de l'appareil jusqu'à ce qu'il se verrouille de façon sécurisée en position ouverte.

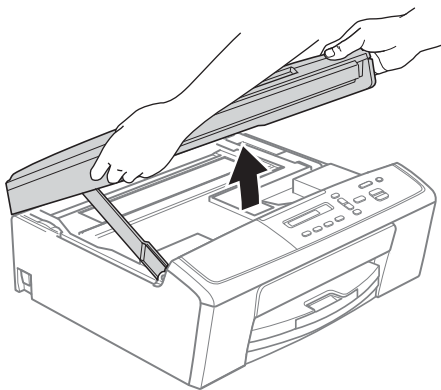

- b** Connectez le câble USB au port USB repéré par un symbole . Vous trouverez le port USB à l'intérieur de l'appareil comme indiqué ci-dessous.

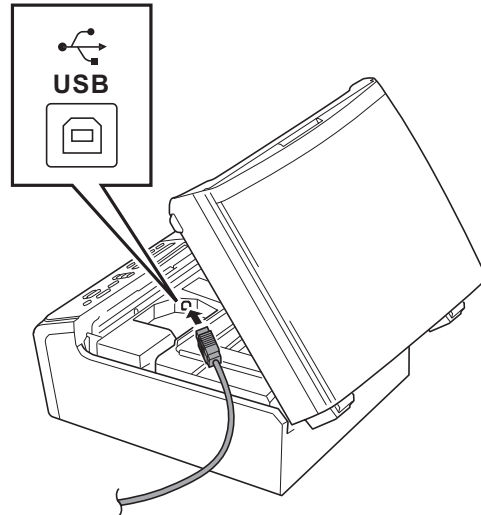

- c** Guidez soigneusement le câble USB dans la rainure spéciale en le faisant sortir par l'arrière de l'appareil. Connectez le câble au Macintosh.

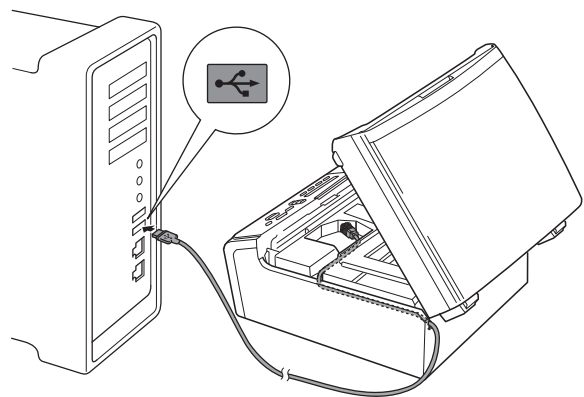

#### Important

Assurez-vous que le câble ne gêne pas la fermeture du couvercle, sinon une erreur risque de se produire.



- d** Soulevez le capot du scanner pour desserrer le verrou ①. Appuyez doucement sur le support du capot du scanner ② et fermez le capot du scanner ③.

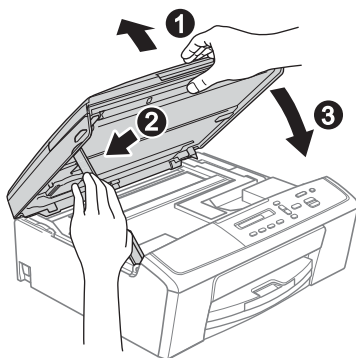

## 14 Installez MFL-Pro Suite

- a** Introduisez le CD-ROM d'installation fourni dans le lecteur de CD-ROM.
- b** Double-cliquez sur l'icône **Start Here OSX** pour commencer l'installation.



- c** Choisissez **Branchement local (USB)**, puis cliquez sur **Suivant**. Suivez les instructions affichées sur l'écran.



- d** Veuillez patienter pendant l'installation du logiciel. Après l'installation, le logiciel Brother recherche le périphérique Brother. Cette opération dure quelques instants.

- e** Choisissez l'appareil dans la liste, puis cliquez sur **OK**.

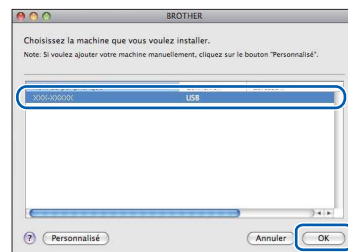

- f** Lorsque cet écran apparaît, cliquez sur **Suivant**.

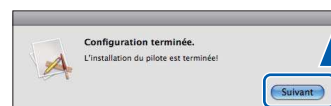

**Terminer**

**L'installation est maintenant terminée.**



## Pour les utilisateurs de l'interface réseau sans fil

### 12 Avant de commencer

Il vous faut d'abord configurer les paramètres du réseau sans fil de l'appareil pour pouvoir communiquer avec le point d'accès ou routeur du réseau. Une fois l'appareil configuré pour communiquer avec le point d'accès ou le routeur, les ordinateurs du réseau ont accès à l'appareil. Pour utiliser l'appareil à partir de ces ordinateurs, vous devez installer les pilotes et les logiciels. Les étapes suivantes vont vous guider pour la configuration et l'installation.

Pour optimiser les résultats d'impression de vos documents, placez l'appareil Brother le plus près possible du point d'accès ou du routeur en prenant soin d'éviter les obstacles. La présence de gros objets et de parois entre les deux appareils, ou d'interférences émises par d'autres appareils électroniques, peut influencer sur la vitesse de transfert des données de vos documents.

C'est pourquoi la connexion sans fil peut ne pas être la meilleure méthode de connexion pour tous les types de documents et d'applications. Si vous imprimez des fichiers volumineux, tels que des documents à plusieurs pages combinant texte et graphiques volumineux, vous devriez envisager de choisir l'interface USB pour bénéficier du débit le plus rapide.

#### Remarque

Si vous avez déjà configuré les paramètres sans fil de l'appareil, vous devez réinitialiser les paramètres du réseau avant de pouvoir reconfigurer les paramètres sans fil.  
Sur l'appareil, appuyez sur **Menu**. Appuyez sur **▲** ou sur **▼** pour sélectionner **3. Réseau** et appuyez sur **OK**. Appuyez sur **▲** ou sur **▼** pour sélectionner **0. Réinit. réseau**, puis appuyez sur **OK**. Appuyez sur **▲** deux fois pour sélectionner **Init. et Oui**.

Les instructions suivantes s'appliquent au mode infrastructure (connexion à un ordinateur via un point d'accès ou routeur).

#### Mode Infrastructure

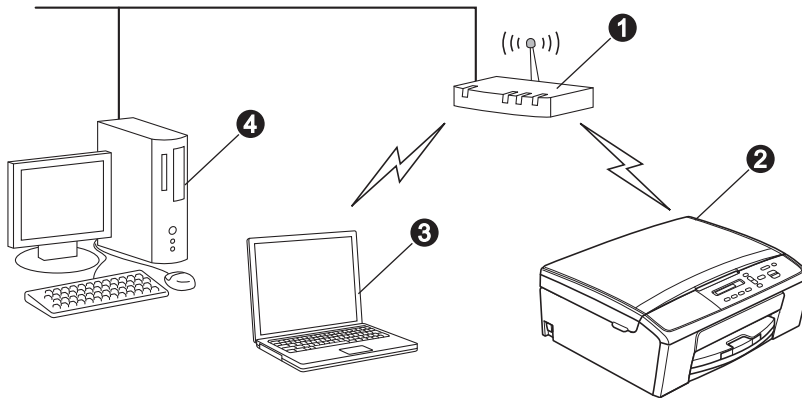

- 1 Point d'accès ou routeur
- 2 Appareil réseau sans fil (votre appareil)
- 3 Ordinateur compatible sans fil connecté au point d'accès ou routeur
- 4 Ordinateur câblé connecté au point d'accès ou routeur

Vérifiez que les paramètres du réseau sans fil de l'appareil correspondent à ceux du point d'accès ou du routeur.

#### Remarque

Pour configurer votre appareil en mode ad-hoc (connexion à un ordinateur compatible sans fil sans point d'accès/routeur), vous trouverez des instructions dans le Guide utilisateur - Réseau sur le CD-ROM.

Vous pouvez consulter le Guide utilisateur - Réseau en suivant les instructions ci-dessous.

1 Mettez l'ordinateur sous tension. Introduisez le CD-ROM dans le lecteur de CD-ROM.

Pour Windows® :

2 Sélectionnez votre langue. Le menu supérieur du CD-ROM s'affiche.

3 Cliquez sur **Documentation**, puis cliquez sur **Documents PDF**. La page supérieure apparaît.

4 Cliquez sur Guide utilisateur - Réseau.

Pour Macintosh :

2 Double-cliquez sur **Documentation**, puis double-cliquez sur le dossier de votre langue.

3 Double-cliquez sur **top.pdf**, puis cliquez sur Guide utilisateur - Réseau.





## 13

### Choisissez votre méthode d'installation sans fil

Les instructions suivantes offrent trois méthodes d'installation de votre appareil Brother dans un environnement réseau sans fil.

#### **a** Configuration à l'aide du programme d'installation figurant sur le CD-ROM et d'un câble USB (Windows® uniquement)

- Vous devez utiliser provisoirement un câble USB pendant la configuration (câble non fourni).

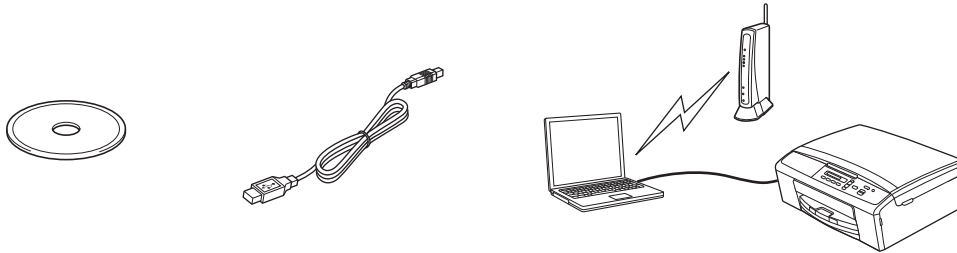

Il est recommandé d'utiliser un PC bénéficiant d'une connexion sans fil à votre réseau pour cette méthode.

- Si vous utilisez Windows® XP ou un ordinateur connecté à un point d'accès/routeur par un câble réseau, vous devez connaître vos paramètres sans fil. Veuillez noter vos paramètres de réseau sans fil dans la zone ci-dessous.
- Si vous contactez le Service clientèle de Brother pour une demande d'assistance, ayez à portée de main les informations de sécurité du réseau sans fil. Nous ne pouvons pas vous aider à déterminer vos paramètres de sécurité de réseau.

Élément	Enregistrez les paramètres actuels du réseau sans fil
SSID (nom du réseau)	
Clé du réseau	

\* Il se peut que la clé du réseau soit appelée Mot de passe, Clé de sécurité ou Clé de chiffrement.



#### Remarque

***Si vous n'avez pas ces informations (SSID et clé du réseau), vous ne pouvez pas continuer la configuration sans fil.***

#### **Comment trouver ces informations ?**

- 1) Reportez-vous à la documentation fournie avec votre point d'accès ou routeur sans fil.
- 2) Il se peut que le nom initial du réseau soit le nom du fabricant ou le nom du modèle.
- 3) Si vous ne connaissez pas les informations de sécurité, veuillez consulter le fabricant du routeur, votre administrateur système ou votre fournisseur d'accès à Internet.

**Maintenant, allez à**

**page 18**





**b Configuration manuelle depuis le panneau de commande (Windows® et Macintosh)**  
 Si votre point d'accès/routeur sans fil ne prend pas en charge WPS (Wi-Fi Protected Setup™) ou AOSS™, notez les paramètres du réseau sans fil de votre point d'accès/routeur sans fil dans la zone ci-dessous.

**Si vous contactez le Service clientèle de Brother pour une demande d'assistance, ayez à portée de main les informations de sécurité du réseau sans fil. Nous ne pouvons pas vous aider à déterminer vos paramètres de sécurité de réseau.**

Élément	Enregistrez les paramètres actuels du réseau sans fil
SSID (nom du réseau)	
Clé du réseau	

\* Il se peut que la clé du réseau soit appelée Mot de passe, Clé de sécurité ou Clé de chiffrement.

**Remarque**

**Si vous n'avez pas ces informations (SSID et clé du réseau), vous ne pouvez pas continuer la configuration sans fil.**

**Comment trouver ces informations ?**

- 1) Reportez-vous à la documentation fournie avec votre point d'accès ou routeur sans fil.
- 2) Il se peut que le SSID initial du réseau soit le nom du fabricant ou le nom du modèle.
- 3) Si vous ne connaissez pas les informations de sécurité, veuillez consulter le fabricant du routeur, votre administrateur système ou votre fournisseur d'accès à Internet.

**Maintenant, allez à**

**page 21**

**c Configuration one-push à l'aide de WPS ou d'AOSS™ (Windows® et Macintosh)**  
 Si votre point d'accès/routeur sans fil prend en charge la configuration sans fil automatique (one-push) (WPS ou AOSS™)

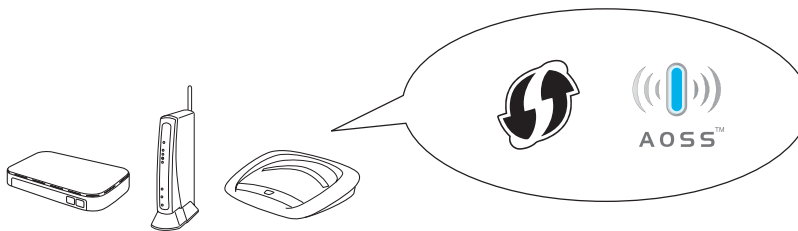

**Maintenant, allez à**

**page 22**



## 14 Configuration à l'aide du programme d'installation figurant sur le CD-ROM et d'un câble USB (Windows® uniquement)

**Vous devez utiliser provisoirement un câble USB pendant la configuration (câble non fourni).**

- a** Introduisez le CD-ROM d'installation fourni dans le lecteur de CD-ROM. Si l'écran de sélection des langues apparaît, sélectionnez la langue de votre choix.



### Remarque

Si l'écran Brother ne s'affiche pas automatiquement, cliquez sur **Poste de travail (Ordinateur)**, double-cliquez sur l'icône du CD-ROM, puis double-cliquez sur **start.exe**.

- b** Le menu supérieur du CD-ROM s'affiche. Cliquez sur **Installer le logiciel MFL-Pro Suite** et cliquez sur **Oui** si vous acceptez les termes du contrat de licence. Suivez les instructions affichées sur l'écran.

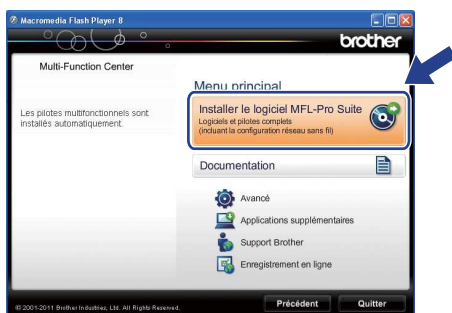

### Remarque

Pour Windows Vista® et Windows® 7, lorsque l'écran Contrôle de compte d'utilisateur s'affiche, cliquez sur **Autoriser** ou sur **Oui**.

### c

Sélectionnez **Connexion réseau sans fil**, puis cliquez sur **Suivant**.



### d

Lorsque cet écran apparaît, choisissez **Changez les paramètres de port du pare-feu pour permettre la connexion réseau et continuez l'installation. (Recommandé)** et cliquez sur **Suivant**.

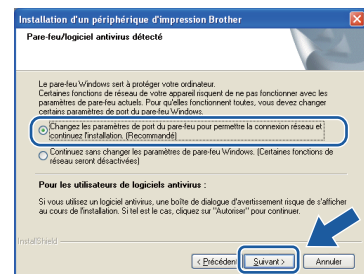

Si vous utilisez un pare-feu autre que le Pare-feu Windows® ou si le Pare-feu Windows® est désactivé, cet écran peut s'afficher.



Consultez les instructions fournies avec votre logiciel pare-feu pour savoir comment ajouter les ports réseau suivants.

- Pour la numérisation réseau, ajoutez le port UDP 54925.
- Si les problèmes de votre connexion réseau persistent, ajoutez les ports UDP 137 et 161.



# Pour les utilisateurs réseau sans fil

- e** Choisissez **Oui, je dispose d'un câble USB pour l'installation.** puis cliquez sur **Suivant**.



## Remarque

Si cet écran apparaît, lisez **Remarque importante**. Cochez la case après avoir vérifié le SSID et la clé du réseau, puis cliquez sur **Suivant**.

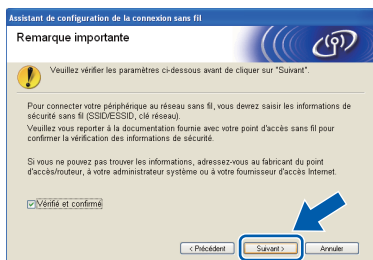

- f** Raccordez provisoirement le câble USB (non fourni) directement à l'ordinateur et à l'appareil.

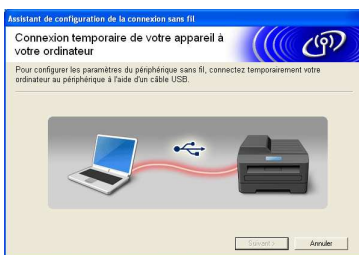

Si l'écran de confirmation apparaît, cochez la case, cliquez sur **Suivant** et passez à l'étape **g**.  
Sinon, passez à l'étape **h**.

- g** Lorsque l'écran suivant apparaît, cochez **Oui** si vous souhaitez vous connecter au SSID indiqué. Cliquez sur **Suivant** et passez à l'étape **j**.

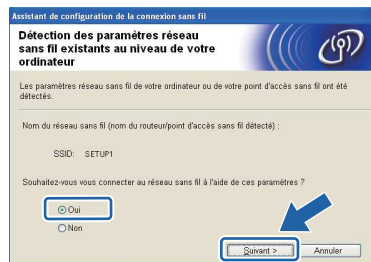

- h** Lorsque l'écran suivant apparaît, l'assistant recherche les réseaux sans fil disponibles pour votre appareil. Choisissez le SSID que vous avez noté pour votre réseau à l'étape **13-a** à la page 16, puis cliquez sur **Suivant**.

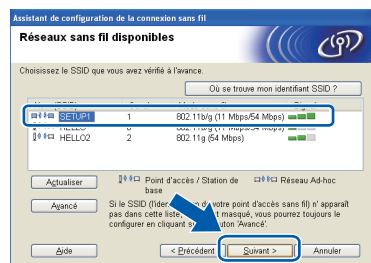

## Remarque

- Si la liste est vierge, vérifiez que le point d'accès est alimenté et qu'il diffuse le SSID, puis déterminez si l'appareil et le point d'accès se trouvent à proximité pour la communication sans fil. Cliquez ensuite sur **Actualiser**.
- Si votre point d'accès est défini pour ne pas diffuser le SSID, vous pouvez l'ajouter manuellement en cliquant sur le bouton **Avancé**. Suivez les instructions affichées à l'écran pour saisir le **Nom (SSID)**, puis cliquez sur **Suivant**.





- i** Entrez la **Clé du réseau** que vous avez notée à l'étape **13-a** à la page 16 puis cliquez sur **Suivant**.

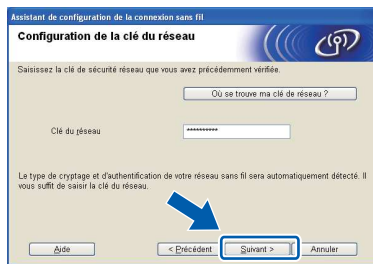

**Remarque**

*Si votre réseau n'est pas configuré pour l'authentification et le chiffrement, l'écran suivant apparaît. Pour poursuivre la configuration, cliquez sur **OK** et passez à l'étape **j**.*

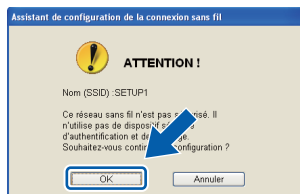

- j** Cliquez sur **Suivant**. Les paramètres sont envoyés à votre appareil.



**Remarque**

- Les paramètres restent inchangés si vous cliquez sur **Annuler**.
- Si vous souhaitez saisir manuellement les paramètres d'adresse IP de votre appareil, cliquez sur **Modifier l'adresse IP** et saisissez les paramètres d'adresse IP requis pour votre réseau.
- Si l'écran d'échec de la configuration sans fil apparaît, cliquez sur **Réessayer** et recommencez à partir de l'étape **h**.

- k** Débranchez le câble USB entre l'ordinateur et l'appareil.

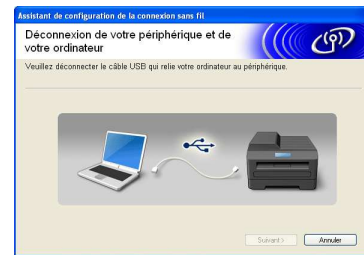

- Cliquez sur **Suivant** pour passer à l'installation de MFL-Pro Suite.

**OK!** La configuration sans fil est terminée.

**Pour installer MFL-Pro Suite, continuez à l'étape 16-e à la page 26.**

**Maintenant, allez à**

**Page 26**



## 14 Configuration manuelle depuis le panneau de commande (Windows® et Macintosh)

- a** Sur l'appareil, appuyez sur **Menu**.  
Appuyez sur **▲** ou sur **▼** pour sélectionner 3.Réseau et appuyez sur **OK**.  
Appuyez sur **▲** ou sur **▼** pour sélectionner 2.Assist. config. et appuyez sur **OK**.

Lorsque WLAN activé ? s'affiche, appuyez sur **▲** pour accepter.

L'Assistant de configuration sans fil démarre alors.

Pour annuler, appuyez sur **Arrêt/Sortie**.

- b** L'appareil recherche les SSID disponibles. L'affichage de la liste des SSID disponibles prend plusieurs secondes.  
Si une liste des SSID apparaît, appuyez sur **▲** ou sur **▼** pour choisir le SSID que vous avez noté à l'étape **13-b** à la page 17, puis appuyez sur **OK**.

Si le point d'accès/routeur sans fil du SSID sélectionné prend en charge WPS et que l'appareil demande à utiliser WPS, appuyez sur **▲ (Suiv)** et passez à l'étape **c**.

Si l'appareil vous demande de saisir une clé du réseau, passez à l'étape **d**.

Sinon, passez à l'étape **e**.



### Remarque

- Si la liste des SSID ne s'affiche pas, vérifiez que votre point d'accès est activé. Rapprochez l'appareil du point d'accès et réessayez à partir de l'étape **a**.
- Si votre point d'accès est configuré pour ne pas diffuser le SSID, il vous faudra ajouter le nom de SSID manuellement. Pour plus de détails, voir le Guide utilisateur - Réseau.

- c** Appuyez sur **▲ (Oui)** pour connecter votre appareil en utilisant WPS. (Si vous choisissez **▼ (Non)** pour continuer le réglage manuel, passez à l'étape **d** pour saisir une clé du réseau.)

Lorsque le message App WPS sur rtr s'affiche sur l'écran LCD, appuyez sur le bouton WPS de votre point d'accès ou routeur sans fil, puis appuyez sur **▲ (Suiv)** et **▲ (Oui)** pour poursuivre.

Passez à l'étape **e**.

- d** Saisissez la clé réseau que vous avez notée à l'étape **13-b** à la page 17 en utilisant les touches **▲▼** pour sélectionner chaque lettre ou chiffre.

Utilisez la touche **Agrandir/Réduire** ou la touche **Nb.copies** pour déplacer le curseur vers la gauche ou la droite.

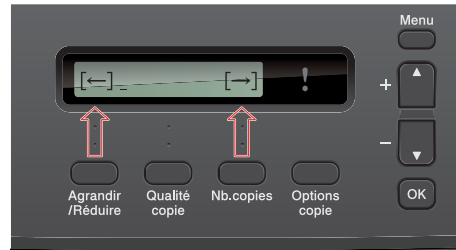

Par exemple, pour entrer la lettre a, appuyez une fois sur la touche **▲**. Pour entrer le chiffre 3, maintenez la touche **▲** enfoncée jusqu'à ce qu'il apparaisse.

Les lettres apparaissent dans l'ordre suivant : minuscules, majuscules, chiffres, puis caractères spéciaux.

(Pour plus d'informations, voir *Saisie de texte pour les paramètres sans fil* à la page 31.)

Appuyez sur **OK** une fois que vous avez saisi tous les caractères, puis appuyez sur **▲ (Oui)** pour appliquer vos paramètres.

- e** L'appareil est désormais prêt à se connecter au réseau sans fil. Cela peut prendre quelques minutes.

- f** Un message indiquant le résultat de la connexion apparaît pendant 60 secondes sur l'écran LCD et un rapport de réseau sans fil est automatiquement imprimé.  
Si la connexion échoue, vérifiez le code d'erreur sur le rapport imprimé et reportez-vous à la section *Dépistage des pannes* à la page 23.



La configuration sans fil est terminée.

**Pour installer MFL-Pro Suite, continuez à l'étape 15.**

**Pour les utilisateurs Windows® :**

**Maintenant, allez à**

**Page 25**

**Pour les utilisateurs Macintosh :**

**Maintenant, allez à**

**Page 28**



## 14

### Configuration one-push à l'aide de WPS ou d'AOSS™ (Windows® et Macintosh)

- a** Vérifiez que votre point d'accès/routeur sans fil comporte le symbole WPS ou AOSS™, comme illustré ci-dessous.



- b** Placez l'appareil Brother à proximité de votre point d'accès ou routeur WPS ou AOSS™. La portée peut varier selon votre environnement. Reportez-vous aux instructions fournies avec votre point d'accès ou routeur.
- c** Sur l'appareil, appuyez sur **Menu**. Appuyez sur ▲ ou sur ▼ pour sélectionner 3. Réseau et appuyez sur **OK**. Appuyez sur ▲ ou sur ▼ pour sélectionner 3. WPS/AOSS et appuyez sur **OK**.

Lorsque WLAN activé ? s'affiche, appuyez sur ▲ pour accepter.  
L'Assistant de configuration sans fil démarre alors.



#### Remarque

Si votre point d'accès/routeur sans fil prend en charge WPS (méthode PIN), vous pouvez également configurer votre appareil selon la méthode PIN (numéro d'identification personnel).  
➤➤ Guide utilisateur - Réseau : Configuration à l'aide de la méthode PIN de Wi-Fi Protected Setup

- d** Lorsque le message App touche rtr s'affiche sur l'écran LCD, appuyez sur le bouton WPS ou AOSS™ du point d'accès ou routeur sans fil. Pour obtenir des instructions, consultez le guide de l'utilisateur de votre point d'accès/routeur sans fil.

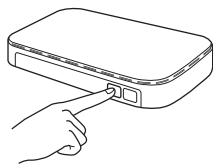

Appuyez ensuite sur ▲ (Suiv) ; l'appareil va maintenant détecter automatiquement le mode (WPS ou AOSS™) utilisé par votre point d'accès ou routeur sans fil et essayer de vous connecter au réseau sans fil.

- e** Un message indiquant le résultat de la connexion apparaît pendant 60 secondes sur l'écran LCD et un rapport de réseau sans fil est automatiquement imprimé.  
Si la connexion échoue, vérifiez le code d'erreur sur le rapport imprimé et reportez-vous à la section *Dépistage des pannes* à la page 23.



La configuration sans fil est terminée.

**Pour installer MFL-Pro Suite, continuez à l'étape 15.**

**Pour les utilisateurs Windows® :**

**Maintenant, allez à**

**Page 25**

**Pour les utilisateurs Macintosh :**

**Maintenant, allez à**

**Page 28**





## Dépistage des pannes

Si vous contactez le Service clientèle de Brother pour une demande d'assistance, ayez à portée de main les informations de sécurité du réseau sans fil. Nous ne pouvons pas vous aider à déterminer vos paramètres de sécurité de réseau.

## Comment trouver les informations de sécurité du réseau sans fil (SSID et Clé du réseau)

- 1) Reportez-vous à la documentation fournie avec votre point d'accès ou routeur sans fil.
- 2) Il se peut que le SSID initial du réseau soit le nom du fabricant ou le nom du modèle.
- 3) Si vous ne connaissez pas les informations de sécurité, veuillez consulter le fabricant du routeur, votre administrateur système ou votre fournisseur d'accès à Internet.

\* Il se peut que la clé du réseau soit appelée Mot de passe, Clé de sécurité ou Clé de chiffrement.

## Rapport de réseau sans fil

Si le rapport de réseau sans fil qui s'est imprimé indique que la connexion a échoué, vérifiez le code d'erreur figurant sur le rapport et reportez-vous aux instructions suivantes.

Code d'erreur	Solutions recommandées
TS-01	<p>La fonction Sans fil n'est pas activée : réglez cette fonction sur Activée.</p> <p>Sur l'appareil, appuyez sur <b>Menu</b>. Appuyez sur ▲ ou sur ▼ pour sélectionner 3. Réseau et appuyez sur <b>OK</b>. Appuyez sur ▲ ou sur ▼ pour sélectionner 7. WLAN activé et appuyez sur <b>OK</b>. Appuyez sur ▲ ou sur ▼ pour sélectionner WLAN: activé et appuyez sur <b>OK</b>. Appuyez sur <b>Arrêt/Sortie</b>.</p>
TS-02	<p>Impossible de détecter le point d'accès ou le routeur sans fil.</p> <p>1. Vérifiez les 4 points suivants.</p> <ul style="list-style-type: none"><li>- Assurez-vous que le point d'accès ou le routeur sans fil est alimenté.</li><li>- Déplacez votre appareil dans une zone dégagée ou proche du point d'accès/routeur sans fil.</li><li>- Placez provisoirement votre appareil à un mètre environ de votre point d'accès sans fil quand vous configurez les paramètres sans fil.</li><li>- Si votre point d'accès ou routeur sans fil utilise le filtrage d'adresse MAC, vérifiez que l'adresse MAC de l'appareil Brother est autorisée dans le filtre.</li></ul> <p>2. Si vous avez saisi manuellement le SSID et les informations de sécurité (SSID/méthode d'authentification/méthode de chiffrement/clé du réseau), il se peut que les informations soient incorrectes. Revérifiez le SSID et les informations de sécurité et saisissez à nouveau les informations adéquates si nécessaire.</p> <p>Voir la section <i>Comment trouver les informations de sécurité du réseau sans fil (SSID et Clé du réseau)</i> à la page 23 pour vérifier ce point.</p>

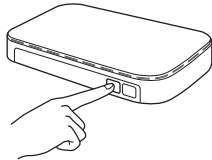

TS-04	<p>Les méthodes d'authentification/chiffrement utilisées par le point d'accès ou routeur sans fil sélectionné ne sont pas prises en charge par l'appareil.</p> <p>Pour le mode infrastructure, changez les méthodes d'authentification et de chiffrement du point d'accès ou routeur sans fil. L'appareil prend en charge les méthodes d'authentification suivantes :</p> <table border="1" data-bbox="416 387 1177 651"><thead><tr><th>méthode d'authentification</th><th>méthode de chiffrement</th></tr></thead><tbody><tr><td rowspan="2">WPA-Personal</td><td>TKIP</td></tr><tr><td>AES</td></tr><tr><td>WPA2-Personal</td><td>AES</td></tr><tr><td rowspan="2">Ouverte</td><td>WEP</td></tr><tr><td>Aucune (pas de chiffrement)</td></tr><tr><td>Clé partagée</td><td>WEP</td></tr></tbody></table> <p>Si votre problème n'est pas résolu, il se peut que les paramètres SSID ou de réseau que vous avez entrés soient incorrects. Vérifiez les paramètres du réseau sans fil.</p> <p>Voir la section <i>Comment trouver les informations de sécurité du réseau sans fil (SSID et Clé du réseau)</i> à la page 23 pour vérifier ce point.</p> <p>Pour le mode ad-hoc, changez les méthodes d'authentification et de chiffrement de votre ordinateur pour le paramètre sans fil. L'appareil prend uniquement en charge la méthode d'authentification Système ouvert, avec chiffrement WEP en option.</p>	méthode d'authentification	méthode de chiffrement	WPA-Personal	TKIP	AES	WPA2-Personal	AES	Ouverte	WEP	Aucune (pas de chiffrement)	Clé partagée	WEP
méthode d'authentification	méthode de chiffrement												
WPA-Personal	TKIP												
	AES												
WPA2-Personal	AES												
Ouverte	WEP												
	Aucune (pas de chiffrement)												
Clé partagée	WEP												
TS-05	<p>Les informations de sécurité (SSID/Clé du réseau) sont incorrectes. Vérifiez le SSID et les informations de sécurité (Clé du réseau). Si votre routeur utilise le chiffrement WEP, entrez la première clé WEP utilisée. L'appareil Brother prend uniquement en charge l'utilisation de la première clé WEP.</p> <p>Voir la section <i>Comment trouver les informations de sécurité du réseau sans fil (SSID et Clé du réseau)</i> à la page 23 pour vérifier ce point.</p>												
TS-06	<p>Les informations de sécurité de connexion sans fil (méthode d'authentification/méthode de chiffrement/clé du réseau) sont incorrectes. Revérifiez les informations de sécurité sans fil (méthode d'authentification/méthode de chiffrement/clé du réseau) dans le tableau du code d'erreur TS-04. Si votre routeur utilise le chiffrement WEP, entrez la première clé WEP utilisée. L'appareil Brother prend uniquement en charge l'utilisation de la première clé WEP.</p> <p>Voir la section <i>Comment trouver les informations de sécurité du réseau sans fil (SSID et Clé du réseau)</i> à la page 23 pour vérifier ce point.</p>												
TS-07	<p>L'appareil ne parvient pas à détecter un point d'accès ou routeur sans fil sur lequel WPS ou AOSS™ est activé.</p> <p>Si vous souhaitez configurer vos paramètres de connexion sans fil à l'aide de WPS ou AOSS™, vous devez utiliser à la fois l'appareil et le point d'accès ou routeur sans fil. Vérifiez que votre point d'accès ou routeur sans fil prend en charge WPS ou AOSS™ et essayez de le redémarrer.</p> <p>Si vous ne savez pas comment utiliser votre point d'accès ou routeur sans fil avec WPS ou AOSS™, reportez-vous à la documentation fournie avec celui-ci, ou demandez conseil au fabricant de l'appareil ou à votre administrateur réseau.</p> 												
TS-08	<p>Au moins deux points d'accès sans fil sur lesquels WPS ou AOSS™ sont activés ont été détectés.</p> <ul style="list-style-type: none"><li>- Vérifiez que la méthode WPS ou AOSS™ n'est activée que sur un seul des points d'accès ou routeurs sans fil à portée de l'appareil, et essayez à nouveau.</li><li>- Essayez de redémarrer après quelques minutes afin d'éviter que d'autres points d'accès n'interfèrent avec l'appareil.</li></ul>												





## Installez les pilotes et les logiciels

(Windows® XP Édition Familiale/XP Professionnel Édition x64/Windows Vista®/Windows® 7)

### 15 Avant l'installation

Assurez-vous que l'ordinateur est allumé et que vous êtes connecté avec des droits d'administrateur.

#### Important

Le cas échéant, fermez les programmes en cours d'exécution.

#### Remarque

Les écrans peuvent varier selon le système d'exploitation que vous utilisez.

### 16 Installez MFL-Pro Suite

**a** Introduisez le CD-ROM d'installation fourni dans le lecteur de CD-ROM. Si l'écran de sélection des langues apparaît, sélectionnez la langue de votre choix.

#### Remarque

Si l'écran Brother ne s'affiche pas automatiquement, cliquez sur **Poste de travail (Ordinateur)**, double-cliquez sur l'icône du CD-ROM, puis double-cliquez sur **start.exe**.

**b** Le menu supérieur du CD-ROM s'affiche. Cliquez sur **Installer le logiciel MFL-Pro Suite** et cliquez sur **Oui** si vous acceptez les termes du contrat de licence. Suivez les instructions affichées sur l'écran.

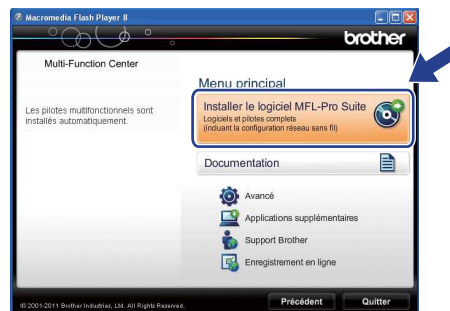

#### Remarque

Pour Windows Vista® et Windows® 7, lorsque l'écran **Contrôle de compte d'utilisateur** s'affiche, cliquez sur **Autoriser** ou sur **Oui**.

**c** Sélectionnez **Connexion réseau sans fil**, puis cliquez sur **Suivant**.





- d** Lorsque cet écran apparaît, choisissez **Changez les paramètres de port du pare-feu pour permettre la connexion réseau et continuez l'installation. (Recommandé)** et cliquez sur **Suivant**.

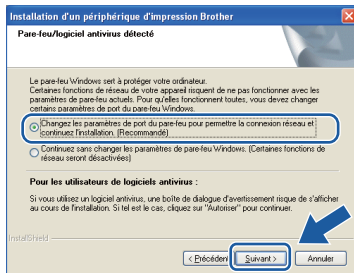

Si vous utilisez un pare-feu autre que le Pare-feu Windows® ou si le Pare-feu Windows® est désactivé, cet écran peut s'afficher.



Consultez les instructions fournies avec votre logiciel pare-feu pour savoir comment ajouter les ports réseau suivants.

- Pour la numérisation réseau, ajoutez le port UDP 54925.
- Si les problèmes de votre connexion réseau persistent, ajoutez les ports UDP 137 et 161.

- e** Choisissez votre appareil dans la liste, puis cliquez sur **Suivant**.

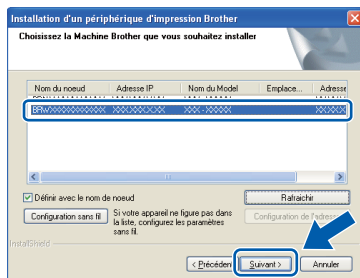

### Remarque

- Si vos paramétrages de connexion sans fil échouent, **l'Assistant de configuration de la connexion sans fil** apparaîtra pendant l'installation de MFL-Pro Suite. Vérifiez vos paramètres en suivant les instructions affichées sur l'écran. Si vous avez rencontré cette erreur, passez à l'étape **13-b** à la page 17 et configurez à nouveau la connexion sans fil.
- Si vous utilisez WEP et que **Branché** apparaît sur l'écran LCD, mais que l'appareil n'est pas détecté, assurez-vous que vous avez entré la bonne clé WEP. La clé WEP est sensible à la casse.

- f** L'installation des pilotes Brother se poursuit automatiquement. Les écrans d'installation s'affichent les uns après les autres.

### Important

*N'essayez PAS d'annuler quelque écran que ce soit pendant l'installation. Il peut s'écouler quelques secondes avant que tous les écrans apparaissent.*

### Remarque

*Pour Windows Vista® et Windows® 7, quand l'écran Sécurité de Windows® apparaît, cochez la case et cliquez sur **Installer** pour terminer l'installation correctement.*

- g** Lorsque l'écran **Enregistrement en ligne** s'affiche, faites votre sélection et suivez les instructions affichées à l'écran.

- h** Si vous ne souhaitez pas définir votre appareil comme imprimante par défaut, décochez **Définir l'imprimante par défaut** (Cette configuration s'appliquera à l'utilisateur actuel.), puis cliquez sur **Suivant**.

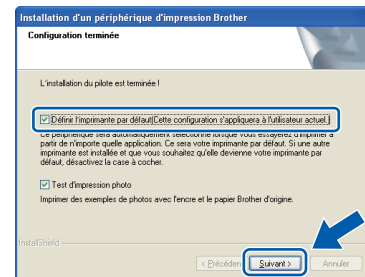

### Remarque

*Nous vous recommandons d'essayer la sélection **Test d'impression photo** pour vous rendre compte de la sortie haute qualité disponible sur votre appareil Brother. L'écran **Brother Test d'impression photo** apparaît une fois seulement après le redémarrage.*



## 17 Terminez et redémarrez

- a** Cliquez sur **Terminer** pour redémarrer l'ordinateur. Après avoir redémarré l'ordinateur, vous devez ouvrir une session en disposant de droits d'administrateur.



### Remarque

- Si un message d'erreur apparaît pendant l'installation du logiciel, exécutez le **Diagnostic d'installation** dans **Démarrer/Tous les programmes/Brother/DCP-JXXX** (où DCP-JXXX est le nom de votre modèle).
- Selon vos paramètres de sécurité, il se peut qu'une fenêtre **Sécurité de Windows®** ou d'un logiciel antivirus s'affiche lors de l'utilisation de l'appareil ou de son logiciel. Autorisez la poursuite de l'installation.

- b** Les écrans suivants apparaissent.

- Lorsque l'écran **Paramètre de la mise à jour du logiciel** apparaît, choisissez le paramètre de mise à jour du logiciel souhaité, puis cliquez sur **OK**.
- Lorsque le Programme de recherche et d'assistance pdt Brother démarre, suivez les instructions affichées à l'écran.
- Lorsque l'écran **Brother Test d'impression photo** apparaît, suivez les instructions affichées à l'écran pour imprimer une photo test.

### Remarque

La mise à jour du logiciel et le Programme de recherche et d'assistance pdt Brother nécessitent un accès Internet.

## 18 Installez MFL-Pro Suite sur d'autres ordinateurs (si nécessaire)

Si vous souhaitez utiliser votre appareil avec plusieurs ordinateurs installés sur le réseau, installez MFL-Pro Suite sur chaque ordinateur. Passez à l'étape **15** à la page 25.

### Terminer

L'installation est maintenant terminée.

Maintenant, allez à

Procédez à l'installation des applications en option à la page 30.

### Remarque

**Pilote d'imprimante XML Paper Specification**  
Le pilote d'imprimante XML Paper Specification est le plus adapté pour Windows Vista® et Windows® 7 lors de l'impression à partir d'applications utilisant XML Paper Specification. Veuillez télécharger le pilote le plus récent via le Brother Solutions Center à l'adresse <http://solutions.brother.com/>.



## Installez les pilotes et les logiciels (Mac OS X 10.5.8 - 10.7.x)

### 15 Avant l'installation

Assurez-vous que l'appareil est alimenté et que le Macintosh est allumé. Vous devez avoir ouvert une session en disposant de droits d'administrateur.

#### Remarque

Pour les utilisateurs Mac OS X 10.5.0 à 10.5.7, effectuez la mise à jour vers Mac OS X 10.5.8 - 10.7.x.

### 16 Installez MFL-Pro Suite

**a** Introduisez le CD-ROM d'installation fourni dans le lecteur de CD-ROM.

**b** Double-cliquez sur l'icône **Start Here OSX** pour commencer l'installation.



**c** Sélectionnez **Connexion réseau sans fil**, puis cliquez sur **Suivant**.



**d** Le logiciel Brother recherche le périphérique Brother sur le réseau sans fil. Si l'appareil est configuré pour votre réseau, sélectionnez le périphérique que vous souhaitez installer puis cliquez sur **Suivant**.

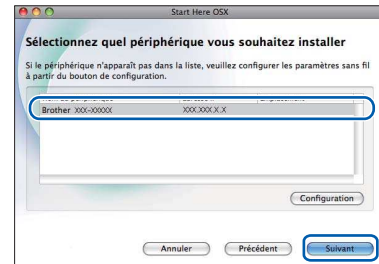

#### Remarque

Si vos paramètres sans fil échouent, l'écran **Assistant de configuration de la connexion sans fil** apparaît. Suivez les instructions affichées à l'écran pour procéder à la configuration sans fil.

**e** Veuillez patienter pendant l'installation du logiciel. Après l'installation, cette fenêtre s'affiche.

Choisissez votre appareil dans la liste, puis cliquez sur **OK**.





## Remarque

- Vous pouvez trouver l'adresse MAC (adresse Ethernet) et l'adresse IP de votre appareil en imprimant le rapport de configuration du réseau. >>> Guide utilisateur - Réseau : Impression du rapport de configuration réseau
- Si cet écran apparaît, cliquez sur **OK**.

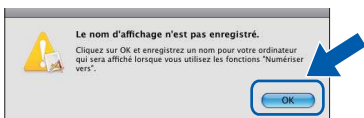

Saisissez un nom pour votre Macintosh dans **Nom d'affichage** (max 15 caractères).

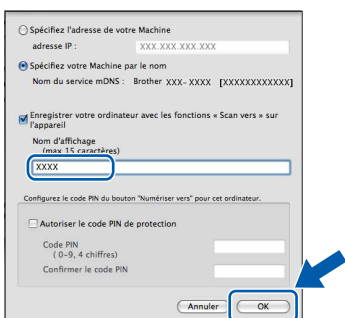

Si vous souhaitez utiliser la fonction **Scan** directement depuis votre appareil pour numériser sur le réseau, vous devez cocher la case **Enregistrer votre ordinateur avec les fonctions « Scan vers » sur l'appareil**. Cliquez sur **OK**. Passez à l'étape **f**.

Le nom que vous saisissez s'affiche sur l'écran LCD de l'appareil lorsque vous appuyez sur la touche **SCAN** et que vous choisissez une option de numérisation. (>>> Guide utilisateur - Logiciel : Numérisation en réseau)

**f** Lorsque cet écran apparaît, cliquez sur **Suivant**.

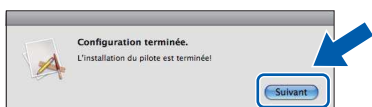

**OK!** L'installation de MFL-Pro Suite est à présent terminée. Passez à l'étape **17**.

## 17 Installez MFL-Pro Suite sur d'autres ordinateurs (si nécessaire)

Si vous souhaitez utiliser votre appareil avec plusieurs ordinateurs installés sur le réseau, installez MFL-Pro Suite sur chaque ordinateur. Passez à l'étape **15** à la page 28.

**Terminer** L'installation est maintenant terminée.

## 1 Installer les applications optionnelles

### FaceFilter Studio et BookScan&Whiteboard Suite pris en charge par Reallusion, Inc

**FaceFilter Studio** est une application d'impression de photos sans marge facile d'utilisation. Le logiciel **BookScan Enhancer** peut corriger automatiquement les images de livre numérisées. Le logiciel **Whiteboard Enhancer** nettoie et optimise le texte et les images des photos de votre tableau.

### Homepage Print 2 pris en charge par Corpus<sup>1</sup>

**Homepage Print 2** est une application qui permet de capturer et de modifier des pages Web afin que vous puissiez imprimer uniquement les informations dont vous avez besoin.

<sup>1</sup> Voir le *Guide utilisateur - Logiciel* pour plus de détails.

#### Remarque

- L'appareil doit être sous tension et raccordé à l'ordinateur.
- Certaines applications nécessitent un accès Internet.
- Vous devez ouvrir une session en disposant de droits d'administrateur.
- Cette application n'est pas disponible pour Windows Server® 2003/2008.

**a** Ouvrez le menu supérieur en éjectant puis en réinsérant le CD-ROM ou en double-cliquant sur le programme **start.exe** dans le dossier racine.

**b** Le menu supérieur du CD-ROM s'affiche. Sélectionnez la langue de votre choix puis cliquez sur **Applications supplémentaires**.

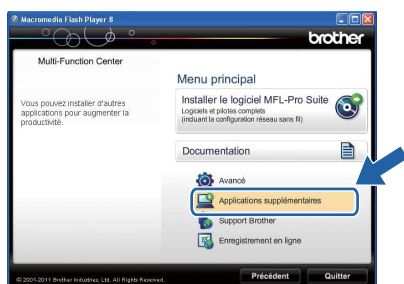

**c** Cliquez sur le bouton de l'application que vous voulez installer.

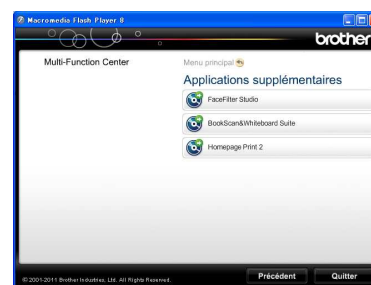

**d** Revenez à l'écran **Applications supplémentaires** pour installer d'autres applications.

## 2 Installation de l'Aide de FaceFilter Studio

Pour obtenir des instructions sur l'utilisation de FaceFilter Studio, téléchargez et installez l'Aide de FaceFilter Studio.

**a** Pour exécuter FaceFilter Studio, accédez à **Démarrer/Tous les programmes/Reallusion/FaceFilter Studio** sur votre ordinateur.

**b** Cliquez sur **Mises à jour...** sur l'écran.

#### Remarque

Vous pouvez également accéder à la page Web de mise à jour de Reallusion en cliquant sur le bouton  dans l'angle supérieur droit de cet écran.



**c** Cliquez sur le bouton **Download (Télécharger)** et choisissez un dossier où enregistrer le fichier.

**d** Fermez FaceFilter Studio avant de lancer le programme d'installation de l'Aide de FaceFilter Studio. Double-cliquez sur le fichier téléchargé depuis le dossier que vous avez spécifié et suivez les instructions affichées à l'écran pour procéder à l'installation.

#### Remarque

Pour afficher toute l'Aide de FaceFilter Studio, choisissez **Démarrer/Tous les programmes/Reallusion/FaceFilter Studio/Aide de FaceFilter Studio** sur votre ordinateur.

## Réinitialisez les paramètres réseau sur les valeurs par défaut

Pour rétablir la valeur par défaut de tous les paramètres réseau du serveur d'impression/numérisation interne, veuillez suivre les étapes ci-dessous.

- a** Vérifiez que l'appareil n'est pas en cours d'utilisation.
- b** Appuyez sur **Menu**.
- c** Appuyez sur ▲ ou sur ▼ pour sélectionner 3.Réseau.  
Appuyez sur **OK**.
- d** Appuyez sur ▲ ou sur ▼ pour sélectionner 0.Réinit. réseau.  
Appuyez sur **OK**.
- e** Appuyez sur ▲ pour sélectionner Init.
- f** Appuyez sur ▲ pour sélectionner Oui.
- g** L'appareil redémarre et la réinitialisation est terminée.

## Saisie de texte pour les paramètres sans fil

Appuyez plusieurs fois sur ▲ ou sur ▼ pour sélectionner un caractère dans la liste ci-dessous :

abcdefghijklmnopqrstuvwxyzABCDEFGHIJKLMNOPQRSTUVWXYZ0123456789

(espace)!"#\$%&'()\*+,-./:;<=>?@[\\^\_`{|}~

Appuyez sur la touche **Agrandir/Réduire** ou sur la touche **Nb.copies** pour déplacer le curseur vers la gauche ou la droite.

### Remarque

#### **Corrections**

*Si vous avez saisi une lettre incorrecte et que vous souhaitez la modifier, appuyez sur la touche **Agrandir/Réduire** ou sur la touche **Nb.copies** pour positionner le curseur sous la lettre incorrecte. Utilisez les touches ▲ et ▼ pour passer à la lettre correcte, puis appuyez plusieurs fois sur la touche **Nb.copies** pour faire revenir le curseur à la fin du texte. Si vous appuyez sur la touche **Arrêt/Sortie**, toutes les lettres au-dessus et à droite du curseur seront supprimées.*



## Consommables de rechange

Lorsqu'il est temps de remplacer des cartouches d'encre, un message d'erreur s'affiche sur l'écran LCD. Pour plus d'informations sur les cartouches d'encre pour votre appareil, visitez le site <http://www.brother.com/original/> ou contactez votre revendeur Brother local.

### Cartouche d'encre

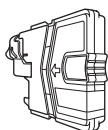
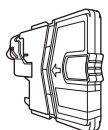
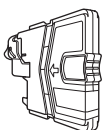
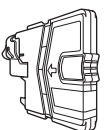
Noir	Jaune	Cyan	Magenta
LC985BK (faible capacité)	LC985Y (faible capacité)	LC985C (faible capacité)	LC985M (faible capacité)
			

#### Innobella™, qu'est-ce que c'est ?

Innobella™ est une marque de consommables d'origine proposée par Brother. Le nom « Innobella™ » est dérivé des mots « Innovation » et « Bella » (qui signifie « belle » en Italien) et représente la technologie « innovante » qui vous offre une impression « belle » et « durable ».



#### Marques commerciales

Le logo Brother est une marque déposée de Brother Industries, Ltd.  
Brother est une marque déposée de Brother Industries, Ltd.  
Windows Vista est une marque déposée ou une marque commerciale de Microsoft Corporation aux États-Unis et/ou dans d'autres pays.  
Windows et Windows Server sont des marques commerciales de Microsoft Corporation aux États-Unis et dans d'autres pays.  
Macintosh et Mac OS sont des marques commerciales de Apple Inc., déposées aux États-Unis et dans d'autres pays.  
FaceFilter Studio est une marque commerciale de Reallusion, Inc.  
AOSS est une marque commerciale de Buffalo Inc.  
WPA, WPA2 et Wi-Fi Protected Setup sont des marques de Wi-Fi Alliance.  
Chaque société dont le logiciel est mentionné dans ce manuel possède un contrat de licence de logiciel spécifique à ses programmes.

**Les noms de commerce et les noms de produit de sociétés apparaissant sur les produits Brother, la documentation associée et n'importe quelle autre publication sont tous des marques de commerce ou des marques déposées de leurs sociétés respectives.**

#### Avis de rédaction et de publication

Le présent guide décrivant le produit et ses attributs les plus récents a été rédigé et publié sous la supervision de Brother Industries, Ltd. Le contenu du guide et les caractéristiques techniques du produit peuvent faire l'objet de modifications sans préavis. La société Brother se réserve le droit d'apporter des modifications sans préavis aux caractéristiques techniques et aux informations contenues dans les présentes. Elle ne saurait être tenue responsable de quelque dommage que ce soit (y compris des dommages indirects) résultant de la confiance accordée aux informations présentées, y compris, mais sans limitation, aux erreurs typographiques ou autres se rapportant à la publication.

#### Droit d'auteur et licence

©2012 Brother Industries, Ltd. Tous droits réservés.  
Ce produit comprend des logiciels développés par les fournisseurs suivants :  
©1983-1998 PACIFIC SOFTWARES, INC. TOUS DROITS RÉSERVÉS.  
©2008 Devicescape Software, Inc. Tous droits réservés.  
Ce produit inclut le logiciel « KASAGO TCP/IP » conçu par ZUKEN ELMIC, Inc.



En manque d'inspiration ? Si vous utilisez Windows®, double-cliquez sur l'icône Brother CreativeCenter de votre bureau pour accéder à notre site Web GRATUIT où vous trouverez de nombreuses idées et ressources pour votre usage personnel et professionnel.

Les utilisateurs Mac peuvent accéder au Brother CreativeCenter à l'adresse Web <http://www.brother.com/creativecenter/>