

IC Recorder

Bedienungsanleitung
ICD-B600

IC RECORDER
©2008 Sony Corporation Printed in China

<http://www.sony.net/>

Für Kunden in Europa

Entsorgung von gebrauchten elektrischen und elektronischen Geräten (anzuwenden in den Ländern der Europäischen Union und anderen europäischen Ländern mit einem separaten Sammelsystem für diese Geräte)

Das Symbol auf dem Produkt oder seiner Verpackung weist darauf hin, dass dieses Produkt nicht als normaler Haushaltsabfall zu behandeln ist, sondern an einer Annahmestelle für das Recycling von elektrischen und elektronischen Geräten abgegeben werden muss.

Durch Ihren Beitrag zum korrekten Entsorgen dieses Produkts schützen Sie die Umwelt und die Gesundheit Ihrer Mitmenschen. Umwelt und Gesundheit werden durch falsches Entsorgen gefährdet. Materialrecycling hilft, den Verbrauch von Rohstoffen zu verringern. Weitere Informationen über das Recycling dieses Produkts erhalten Sie von Ihrer Gemeinde, den kommunalen Entsorgungsbetrieben oder dem Geschäft, in dem Sie das Produkt gekauft haben.

Entsorgung von gebrauchten Batterien und Akkus (anzuwenden in den Ländern der Europäischen Union und anderen europäischen Ländern mit einem separaten Sammelsystem für diese Produkte)

Das Symbol auf der Batterie/dem Akku oder der Verpackung weist darauf hin, dass diese nicht als normaler Haushaltsabfall zu behandeln sind.

Durch Ihren Beitrag zum korrekten Entsorgen dieser Batterien/Akkus schützen Sie die Umwelt und die Gesundheit Ihrer Mitmenschen. Umwelt und Gesundheit werden durch falsches Entsorgen gefährdet. Materialrecycling hilft, den Verbrauch von Rohstoffen zu verringern.

Bei Produkten, die auf Grund ihrer Sicherheit, der Funktionalität oder als Sicherung vor Datenverlust eine ständige Verbindung zur eingebauten Batterie benötigen, sollte die Batterie nur durch qualifiziertes Servicepersonal ausgetauscht werden. Um sicherzustellen, dass die Batterie korrekt entsorgt wird, geben Sie das Produkt zwecks Entsorgung an einer Annahmestelle für das Recycling von elektrischen und elektronischen Geräten ab.

Für alle anderen Batterien entnehmen Sie die Batterie bitte entsprechend dem Kapitel über die sichere Entfernung der Batterie. Geben Sie die Batterie an einer Annahmestelle für das Recycling von Batterien/Akkus ab.

Weitere Informationen über das Recycling dieses Produkts oder der Batterie erhalten Sie von Ihrer Gemeinde, den kommunalen Entsorgungsbetrieben oder dem Geschäft, in dem Sie das Produkt gekauft haben.

Hinweis für Kunden: Die folgenden Angaben gelten nur für Geräte, die in Länder geliefert werden, die die EU-Richtlinien anwenden.

Der Hersteller dieses Produktes ist Sony Corporation, 1-7-1 Konan, Minato-ku, Tokio, Japan. Bevollmächtigter für EMV und Produktsicherheit ist Sony Deutschland GmbH, Hedelfinger Strasse 61, 70327 Stuttgart, Deutschland. Für Kundendienst- oder Garantieangelegenheiten wenden Sie sich bitte an die in Kundendienst- oder Garantiedokumenten genannten Adressen.

Störungsbehebung

Bevor Sie das Gerät zur Reparatur bringen, lesen Sie bitte in den folgenden Abschnitten nach. Sollte eine Funktionsstörung auch nach der Durchführung der folgenden Maßnahmen fortbestehen, wenden Sie sich bitte an Ihren Sony-Händler.

Das Gerät funktioniert nicht.

- Die Batterien wurden nicht polaritätsrichtig eingelegt.
- Die Batterien sind zu schwach.
- Die Tasten sind mit dem Schalter HOLD gesperrt. Wenn Sie eine Taste drücken, blinkt „HOLD“ 3 Sekunden lang.

Über den Lautsprecher wird kein Ton ausgegeben.

- Der Ohrempfänger oder die Kopfhörer sind angeschlossen.
- Die Lautstärke ist vollständig heruntergedreht.

„FULL“ wird angezeigt und die Aufnahme lässt sich nicht starten.

- Der Speicher ist voll. Löschen Sie einige Memos.
- 99 Memos sind im ausgewählten Ordner aufgezeichnet. Wählen Sie einen anderen Ordner oder löschen Sie einige Memos.

Störgeräusche sind zu hören.

- Während der Aufnahme hat etwas versehentlich am Gerät gerieben oder gekratzt (z. B. Ihr Finger), so dass ein Geräusch mit aufgezeichnet wurde.
- Das Gerät befand sich während der Aufnahme oder Wiedergabe in der Nähe einer Netzstromquelle, einer Leuchtstoffröhre oder eines Mobiltelefons.
- Der Stecker des angeschlossenen Mikrofons war bei der Aufnahme verschmutzt. Reinigen Sie den Stecker.
- Der Ohrempfänger-/Kopfhörerstecker ist verschmutzt. Reinigen Sie den Stecker.

Der Aufnahmepegel ist zu niedrig.

- Setzen Sie die Mikrofonempfindlichkeit über das Menü auf „H“ (hoch).

Die Aufnahme wird unterbrochen.

- Die verbesserte VOR-Funktion ist aktiviert. Setzen Sie VOR auf „OFF“.

Der Aufnahmepegel ist nicht stabil (beim Aufnehmen von Musik usw.).

- Dieses Gerät stellt den Aufnahmepegel beim Aufnehmen von Besprechungen usw. automatisch ein, ist aber nicht geeignet für Musikaufnahmen.

„-Y-M-D“ oder „--:--“ wird angezeigt.

- Die Uhr wurde nicht eingestellt.

„-Y-M-D“ oder „--:--“ wird in der Anzeige REC DATE angezeigt.

- Aufnahmedatum und -uhrzeit werden nicht angezeigt, wenn Sie das Memo aufgenommen haben, ohne dass die Uhr eingestellt war.

Ein Memo lässt sich nicht teilen.

- Sie können in einem Ordner mit 99 Memos kein Memo teilen.
- Wenn Sie Memos häufig teilen, kann das Gerät ein Memo möglicherweise nicht mehr teilen.
- In der ersten oder letzten Sekunde eines Memos kann das Memo nicht geteilt werden.

Es dauert lange, bis das Gerät betriebsbereit ist.

- Wenn Sie Memos während der Aufnahme zu häufig teilen, kann folgendes Phänomen auftreten: Die Betriebsanzeige blinkt stetig und Sie können das Gerät eine Zeit lang nicht bedienen. Dabei handelt es sich nicht um eine Fehlfunktion. Warten Sie, bis die Betriebsanzeige erlischt.

Sie können Memos nicht bis zur maximalen Aufnahmedauer aufnehmen.

- Wenn Sie Memos teils im HQ-, teils im SP- oder LP-Modus aufnehmen, schwankt die Aufnahmedauer zwischen der maximalen Aufnahmedauer im HQ-Modus und der maximalen Aufnahmedauer im LP-Modus.
- Es kann keine Aufnahme mehr erfolgen, wenn bereits 99 Memos pro Ordner aufgenommen wurden.
- Aufgrund der Einschränkungen des IC-Aufnahmesystems nimmt dieses Gerät in Mindesteinheiten auf. Wenn sich die Länge der einzelnen Memos nicht durch die Mindestaufnahmeeinheit teilen lässt, kann die restliche Aufnahmedauer kürzer sein, als das bei der Gesamtlänge der Memos zu erwarten ist.

Das Gerät funktioniert nicht ordnungsgemäß.

- Nehmen Sie die Batterien heraus und legen Sie sie wieder ein.

Beachten Sie bitte, dass aufgezeichnete Memos bei Wartungsarbeiten bzw. Reparaturen gelöscht werden können.

Vorbereitungen

Schritt 1: Einlegen der Batterien

1 Schieben Sie den Deckel des Batteriefachs in Pfeilrichtung und heben Sie ihn an.

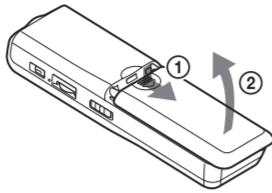

2 Legen Sie zwei LR03-Alkalibatterien (Größe AAA) polaritätsrichtig ein und schließen Sie den Deckel.

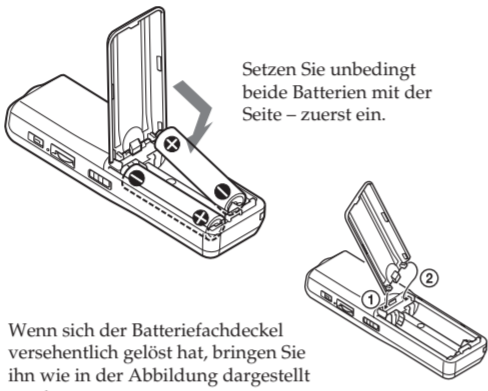

Wenn sich der Batteriefachdeckel versehentlich gelöst hat, bringen Sie ihn wie in der Abbildung dargestellt wieder an.

Die Uhrzeitanzeige erscheint, wenn Sie die Batterien zum ersten Mal einlegen oder gegen neue Batterien austauschen. Wie Sie Datum und Uhrzeit einstellen, können Sie in Schritt 2 bis 3 unter „Schritt 2: Einstellen der Uhr“ nachschlagen.

Schritt 2: Einstellen der Uhr

Die Uhrzeitanzeige erscheint, wenn Sie die Batterien zum ersten Mal einlegen oder gegen neue Batterien austauschen. Fahren Sie in diesem Fall mit Schritt 2 fort. Entfernen Sie vor dem Gebrauch des IC-Recorders die Folie vom Display.

1 Rufen Sie die Anzeige zum Einstellen der Uhr auf.

- Drücken Sie **DISPLAY/MENU** länger als 1 Sekunde, bis „MODE“ im Display erscheint. Das Gerät wechselt in den Menümodus.
- Drücken Sie **←** oder **→**, um „SET DATE“ anzuzeigen.

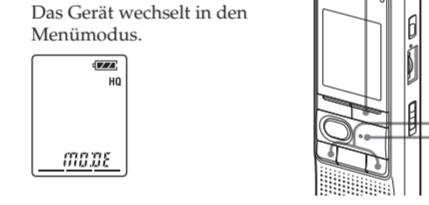

2 Stellen Sie das Datum ein.

- Wählen Sie mit **←** oder **→** die Jahresangabe aus.
- Drücken Sie **▶** **PLAY/ENTER**. Die Monatsangabe blinkt.
- Stellen Sie nacheinander Monat und Tag ein und drücken Sie dann **▶** **PLAY/ENTER**. Die Stundenangabe blinkt.

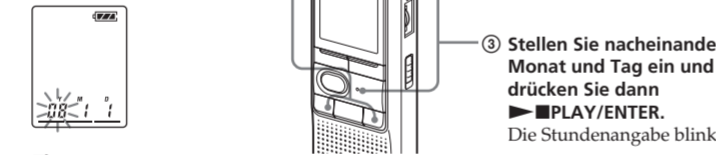

Tip

Wenn Sie das Datum auf das Jahr 2008 einstellen wollen, lassen Sie „08Y“ anzeigen.

3 Stellen Sie die Uhrzeit ein.

- Wählen Sie mit **←** oder **→** die Stundenangabe aus.
- Drücken Sie **▶** **PLAY/ENTER**. Die Minutenangabe blinkt.
- Drücken Sie **▶** **PLAY/ENTER**. Die Anzeige „SET DATE“ erscheint wieder.
- Beenden Sie mit **■** (Stopp) den Menümodus. Wenn das Gerät im Stoppmodus über 3 Sekunden lang nicht bedient wird, erscheint im Display die aktuelle Uhrzeit.

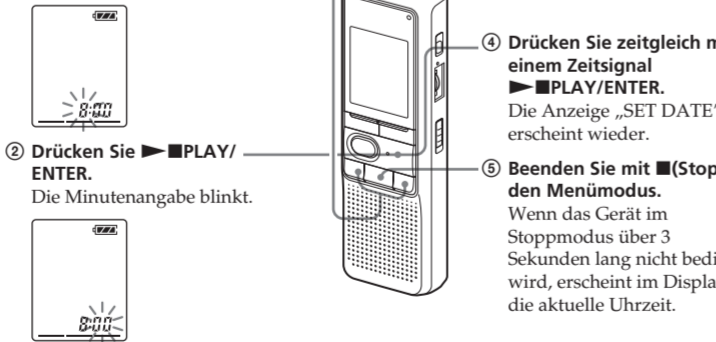

Tipps

- Dieses Gerät ist nicht mit einem Ein-/Aus-Schalter ausgestattet. Im Display ist immer eine Anzeige zu sehen.
- Über das Menü können Sie die 12-Stunden-Anzeige einzurichten, wählen Sie im Menü „HOUR“ die Option „12H“ aus. In diesem Fall wird in Schritt 2-3 „AM12:00“ angezeigt.

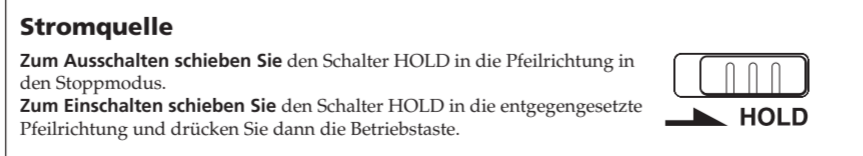

Grundfunktionen

Aufnehmen von Memos

Sie können in jedem der vier Ordner (A, B, C und D) bis zu 99 Memos aufnehmen. Da ein neues Memo automatisch nach dem zuletzt aufgezeichneten Memo hinzugefügt wird, können Sie gleich mit der Aufnahme beginnen, ohne das Ende der letzten Aufnahme suchen zu müssen.

Beispiel:

Memo 1	Memo 2	Neu aufgenommenes Memo	Leere Passage
--------	--------	------------------------	---------------

Hinweis

Legen Sie vor einer langen Aufnahme unbedingt neue Batterien ein und überprüfen Sie die Batterieanzeige.

1 Wählen Sie den Aufnahmemodus aus.

Informationen dazu finden Sie unter „Wechseln des Aufnahmemodus“ auf der Rückseite.

2 Wählen Sie den Ordner aus.

Informationen dazu finden Sie unter „Auswählen des Ordners“.

3 Starten Sie die Aufnahme.



Sie brauchen **●** **REC** während der Aufnahme nicht gedrückt zu halten.

4 Beenden Sie die Aufnahme.



Wenn Sie den Ordner nach dem Beenden der Aufnahme nicht wechseln, wird die nächste Aufnahme in denselben Ordner gestellt.

Funktion	Vorgehen
Unterbrechen der Aufnahme*	Drücken Sie ● REC . Während der Aufnahmepause blinkt die Betriebsanzeige rot und „PAUSE“ blinkt im Display.
Beenden der Pause und Fortsetzen der Aufnahme	Drücken Sie ● REC . Die Aufnahme wird an dieser Stelle fortgesetzt. Zum Beenden der Aufnahme nach einer Aufnahmepause drücken Sie ■ (Stopp).
Wiedergeben der aktuellen Aufnahme	Drücken Sie ■ (Stopp), um die Aufnahme zu stoppen, und drücken Sie dann ▶ PLAY/ENTER .
Sofortiges Überprüfen der aktuellen Aufnahme	Drücken Sie während der Aufnahme ▶ PLAY/ENTER .
Rückwärtssuchen während der Aufnahme (Rückwärtssuchen)	Halten Sie ← während der Aufnahme oder Aufnahmepause gedrückt. Der Aufnahmemodus wird deaktiviert und die Rückwärtssuche in der aktuellen Aufnahme beginnt. Wenn Sie die Taste wieder loslassen, startet die Wiedergabe an dieser Stelle.
Auswählen der Mikrofonempfindlichkeit	Sie können die Mikrofonempfindlichkeit über das Menü auswählen. Informationen dazu finden Sie unter „Auswählen der Mikrofonempfindlichkeit“. H (hoch): Für Aufnahmen bei Besprechungen oder in ruhiger Umgebung bzw. in einem großen Raum. L (niedrig): Für Aufnahmen wie Diktate oder in unruhiger Umgebung.

* Etwa eine Stunde, nachdem Sie die Aufnahme unterbrochen haben, wird der Pausenmodus automatisch beendet und das Gerät wechselt in den Stoppmodus.

Auswählen des Ordners

- Drücken Sie **DISPLAY/MENU** länger als 1 Sekunde, bis „MODE“ im Display erscheint.
- Wählen Sie mit **←** oder **→** die Option „FOLDER“ aus und drücken Sie **▶** **PLAY/ENTER**.
- Wählen Sie mit **←** oder **→** den gewünschten Ordner aus und drücken Sie **▶** **PLAY/ENTER**.
- Beenden Sie mit **■** (Stopp) den Menümodus.



Hinweis zur Aufnahme
Möglicherweise wird ein Geräusch aufgezeichnet, wenn Sie während der Aufnahme mit dem Finger oder einem Gegenstand versehentlich am Gerät reiben oder kratzen.

Maximale Aufnahmedauer
Im Folgenden finden Sie die maximale Aufnahmedauer für alle Ordner zusammen. Sie können auch sämtliche Memos in einem einzigen Ordner speichern, bis die maximale Aufnahmedauer ausgeschöpft ist.

HQ*	61 Std. 10 Min.
SP**	163 Std. 10 Min.
LP***	301 Std. 35 Min.

(Std.: Stunden/Min.: Minuten)
* HQ: Aufnahmemodus für hohe Qualität (monauraler Ton)
** SP: Standardaufnahmemodus (monauraler Ton)
*** LP: Langzeitaufnahmemodus (monauraler Ton)

Hinweise

- Wenn Sie mit besserer Tonqualität aufnehmen wollen, wählen Sie den HQ-Modus aus. Erläuterungen zum Wechseln des Aufnahmemodus finden Sie unter „Wechseln des Aufnahmemodus“ auf der Rückseite.
- Überprüfen Sie vor einer langen Aufnahme unbedingt die Batterieanzeige.
- Die maximale Aufnahmedauer und die Anzahl der Memos, die Sie aufzeichnen können, hängen von den Verwendungsbedingungen ab.
- Wenn Sie Memos teils im HQ-, SP-, teils im LP-Modus aufnehmen, schwankt die Aufnahmedauer zwischen der maximalen Aufnahmedauer im HQ-Modus und der maximalen Aufnahmedauer im LP-Modus.
- Aufgrund der Einschränkungen des IC-Aufnahmesystems nimmt dieses Gerät in Mindesteinheiten von maximal ca. 2 Sekunden auf. Daher kann es zu folgenden Phänomenen kommen:
 - Wenn ein Memo kürzer ist als die Mindestaufnahmeeinheit, wird die Dauer trotzdem als etwa 2 Sekunden gezählt. Die restliche Aufnahmedauer verkürzt sich also um mehr als die tatsächliche Dauer des Memos.
 - Wenn ein Memo länger ist als die Mindestaufnahmeeinheit, verkürzt sich die restliche Aufnahmedauer um mehr als die tatsächliche Dauer des Memos, wenn sich die Dauer nicht eine Division rest durch die Mindestaufnahmeeinheit teilen lässt.
 - Die Summe aus der Zahl im Zähler (verstrichene Aufnahmedauer) und der restlichen Aufnahmedauer kann unter der maximalen Aufnahmedauer des Geräts liegen.

Anzeige der Restkapazität

Während der Aufnahme verringert sich die Anzeige der Restkapazität allmählich.

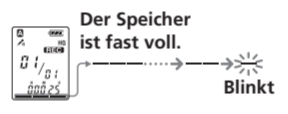

Wenn die restliche Aufnahmedauer nur noch 5 Minuten beträgt, blinkt der letzte Anzeige Balken. Wenn der Aufnahmemodus für die restliche Aufnahmedauer ausgewählt ist und diese nur noch 1 Minute beträgt, blinken „REMAIN“ und die Zähleranzeige. Zum Fortsetzen der Aufnahme müssen Sie zunächst einige der Memos löschen.

Hinweise

- Wenn der Speicher voll ist und Sie **●** **REC** drücken, blinkt „FULL“ und ein Alarmsignal ertönt. Löschen Sie einige der Memos, bevor Sie die Aufnahme erneut starten.
- Wenn Sie bereits 99 Memos aufgenommen haben und danach **●** **REC** drücken, blinkt „FULL“ und ein Alarmsignal ertönt. Wählen Sie einen anderen Ordner oder löschen Sie einige Memos.

Automatisches Starten der Aufnahme als Reaktion auf Ton — Verbesserte VOR-Funktion

Wenn VOR (stimmgesteuerte Aufnahme) im Menü auf „ON“ gesetzt ist, startet die Aufnahme, wenn der Recorder Ton feststellt. „VOR“ wird im Display angezeigt.



Die Aufnahme stoppt, wenn kein Ton zu hören ist. „VOR PAUSE“ blinkt im Display.

Hinweis
Die VOR-Funktion wird von den Umgebungsgerauschen beeinflusst. Setzen Sie die Mikrofonempfindlichkeit über das Menü auf „H“ (hoch) oder „L“ (niedrig). Wenn die Aufnahme nach dem Ändern der Mikrofonempfindlichkeit nicht zufrieden stellend ist oder wenn Sie eine wichtige Aufnahme machen müssen, setzen Sie VOR auf „OFF“.

Auswählen der Mikrofonempfindlichkeit

- Drücken Sie **DISPLAY/MENU** länger als 1 Sekunde, bis „MODE“ im Display erscheint.
- Wählen Sie mit **←** oder **→** die Option „SENS“ aus und drücken Sie **▶** **PLAY/ENTER**.
- Wählen Sie mit **←** oder **→** + „H“ (hohe Empfindlichkeit) oder „L“ (niedrige Empfindlichkeit) aus und drücken Sie **▶** **PLAY/ENTER**.
- Beenden Sie mit **■** (Stopp) den Menümodus.

Wiedergeben von Memos

Wenn Sie ein Memo wiedergeben lassen wollen, das Sie zu einem früheren Zeitpunkt aufgenommen haben, beginnen Sie mit Schritt 1.
Zum Wiedergeben eines Memos, das Sie soeben aufgenommen haben, beginnen Sie mit Schritt 3.

1 Wählen Sie den Ordner aus.

Informationen dazu finden Sie unter „Auswählen des Ordners“.

2 Wählen Sie die Nummer des Memos aus.

Informationen dazu finden Sie unter „Auswählen des Ordners“.

3 Drücken Sie **←** oder **→**, bis die Nummer des gewünschten Memos angezeigt wird.

- ←**: Niedrigere Memo-Nummern
- : Höhere Memo-Nummern



* Die Anzeige, die mit der Taste DISPLAY/MENU ausgewählt wurde, erscheint (siehe Rückseite).

3 Starten Sie die Wiedergabe.

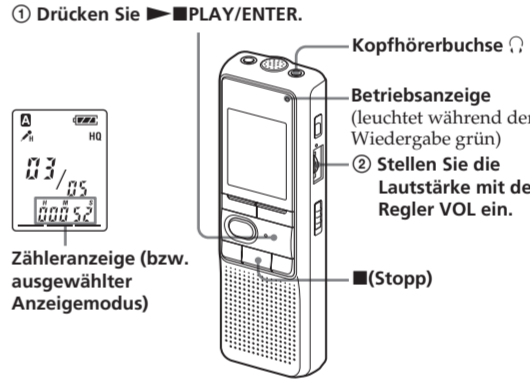

Wenn ein Memo wiedergegeben wurde, stoppt das Gerät am Anfang des nächsten Memos. Wenn die ununterbrochene Wiedergabe auf „ON“ gesetzt ist (siehe Rückseite), stoppt das Gerät nach der Wiedergabe aller Memos in einem Ordner. Wenn das letzte Memo eines Ordners wiedergegeben wurde, stoppt das Gerät am Anfang des letzten Memos.

So können Sie Memos ohne Zuhörer abhören

Schließen Sie einen Ohrempfänger oder Kopfhörer (nicht mitgeliefert) an die Kopfhörerbuchse  an. Der eingebaute Lautsprecher wird automatisch deaktiviert. Wenn Tonstörungen auftreten, reinigen Sie den Kopfhörerstecker.

Weitere Funktionen

Funktion	Vorgehen
Stoppen an der aktuellen Position	Drücken Sie ▶ PLAY/ENTER oder ■ (Stopp). Zum Fortsetzen der Wiedergabe an dieser Stelle drücken Sie erneut ▶ PLAY/ENTER .
Zurückschalten zum Anfang des aktuellen Memos	Drücken Sie einmal ← .
Wechseln zum nächsten Memo	Drücken Sie einmal → .
Zurückschalten zu vorhergehenden Memos/ Wechseln zu nachfolgenden Memos	Drücken Sie mehrmals ← oder → . Halten Sie die Taste im Stoppmodus gedrückt, um die Memos nacheinander zu überspringen.

Wiederholtes Wiedergeben eines Memos — Repeat Play

Drücken Sie während der Wiedergabe **▶** **PLAY/ENTER** länger als 1 Sekunde. **↻** wird angezeigt und das ausgewählte Memo wird wiederholt wiedergegeben. Zum Zurückschalten in den normalen Wiedergabemodus drücken Sie **▶** **PLAY/ENTER** erneut. Zum Stoppen der Wiedergabe drücken Sie **■** (Stopp).

Wiedergeben aller Memos in einem Ordner nacheinander — Continuous Play

Sie können mithilfe von „CONT“ im Menü den Modus für ununterbrochene Wiedergabe auswählen. Wenn Sie „CONT“ auf „ON“ setzen, können Sie alle Memos in einem Ordner ununterbrochen wiedergeben lassen.

Vorwärts-/ Rückwärtssuchen während der Wiedergabe (Vorwärts-/ Rückwärtssuchen)

Halten Sie zum Vorwärtssuchen während der Wiedergabe **▶** gedrückt und lassen Sie die Taste an der Stelle los, an der die Wiedergabe fortgesetzt werden soll. Halten Sie zum Rückwärtssuchen während der Wiedergabe **←** gedrückt und lassen Sie die Taste an der Stelle los, an der die Wiedergabe fortgesetzt werden soll.

Wenn Sie **▶** oder **←** gedrückt halten, wechselt das Gerät zum Suchen in eine höhere Geschwindigkeit. Während der ersten 10 Sekunden beim Vorwärts-/ Rückwärtssuchen wird der Ton in höherer Geschwindigkeit wiedergegeben. Beim Suchen mit höherer Geschwindigkeit ist kein Wiedergabeton zu hören. Beim Vorwärts-/ Rückwärtssuchen wird unabhängig von der Einstellung des Anzeigemodus der Zähler angezeigt.

Tip
Wenn die schnelle Wiedergabe bis zum Ende des letzten Memos erfolgt, blinkt „END“ 5 Sekunden lang. Der Wiedergabeton ist nicht zu hören. Wenn Sie **←** gedrückt halten, während „END“ blinkt, werden die Memos schnell wiedergegeben. Die normale Wiedergabe startet an der Stelle, an der die Taste loslassen. Wenn „END“ aufhört zu blinken und die Betriebsanzeige erlischt, stoppt das Gerät am Anfang des letzten Memos. Wenn das letzte Memo lang ist und Sie die Wiedergabe erst im hinteren Teil des Memos starten wollen, halten Sie **▶** gedrückt, so dass das Memo bis zum Ende wiedergegeben wird. Drücken Sie dann **←**, solange „END“ blinkt, um zur gewünschten Stelle zurückzuwechseln.

Bei anderen Memos als dem letzten schalten Sie zum Anfang des nächsten Memos und spulen bis zur gewünschten Stelle zurück.

Löschen von Memos

Sie können die aufgenommenen Memos einzeln oder alle Memos in einem Ordner auf einmal löschen. Beachten Sie bitte, dass Sie eine Aufnahme, die gelöscht wurde, nicht wiederherstellen können.

Löschen einzelner Memos

Wenn ein Memo gelöscht wird, rücken die restlichen Memos nach vorne und werden neu nummeriert, so dass zwischen den Memos keine Lücke bleibt.

Vor dem Löschen

Memo 1	Memo 2	Memo 3	Memo 4	Memo 5
--------	--------	--------	--------	--------

Löschen von Memo 3

Memo 1	Memo 2	Memo 3	Memo 4
--------	--------	--------	--------

Nach dem Löschen

Memo 1	Memo 2	Memo 3	Memo 4
--------	--------	--------	--------

Die restlichen Memos werden neu nummeriert.

- Drücken Sie **ERASE** während der Wiedergabe des zu löschenden Memos oder drücken Sie im **Stoppmodus ERASE** länger als 1 Sekunde. Ein Signalton ist zu hören und die Memo-Nummer und „ERASE“ blinken, während das ganze Memo 10-mal wiedergegeben wird.
- Drücken Sie **ERASE**, während das Memo wiedergegeben wird. Das Memo wird gelöscht und die restlichen Memos werden neu nummeriert. Wenn Sie beispielsweise Memo 3 löschen, wird Memo 4 neu als Memo 3 nummeriert. Wenn das Löschen beendet ist, stoppt das Gerät am Anfang des nächsten Memos.

So brechen Sie das Löschen ab
Drücken Sie vor Schritt ② **■**(Stopp).

So löschen Sie weitere Memos
Gehen Sie wie in Schritt ① und ② erläutert vor.

So löschen Sie einen Teil eines Memos
Teilen Sie das Memo zunächst und gehen Sie dann wie in den Schritten zum Löschen eines Memos erläutert vor.

Löschen aller Memos in einem Ordner

Beispiel:
Ordner A

Memo 1	Memo 2	Memo 3	Leere Passage
--------	--------	--------	---------------

Ordner B

Memo 1	Memo 2	Memo 3
--------	--------	--------

Leere Passage

- Wählen Sie mit **DISPLAY/MENU** den zu löschenden Ordner aus. Informationen dazu finden Sie unter „Auswählen des Ordners“ auf der Vorderseite.
- Halten Sie **■**(Stopp) gedrückt und drücken Sie **ERASE** länger als 1 Sekunde. „ALL ERASE“ blinkt 10 Sekunden lang.
- Drücken Sie, während die Anzeige blinkt, **ERASE**.

So brechen Sie das Löschen ab
Drücken Sie vor Schritt ③ **■**(Stopp).

Lage und Funktion der Teile und Bedienelemente

Vorderseite

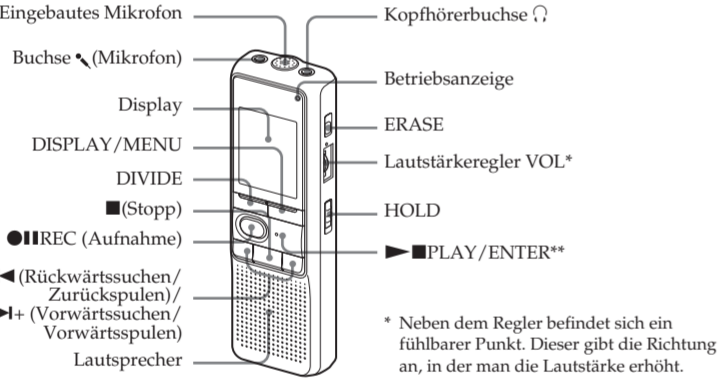

Rückseite

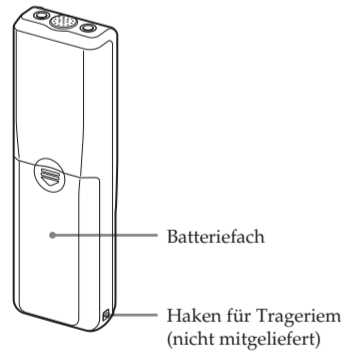

Display

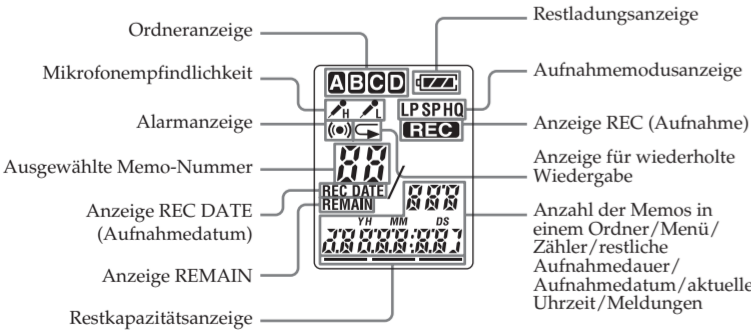

► Verschiedene Aufnahmemethoden

Hinzufügen einer Aufnahme zum zuvor aufgenommenen Memo

Sie können zu dem Memo, das gerade wiedergegeben wird, eine Aufnahme hinzufügen. Die hinzugefügte Aufnahme wird hinter das aktuelle Memo gestellt und als Teil dieses Memos gezählt.

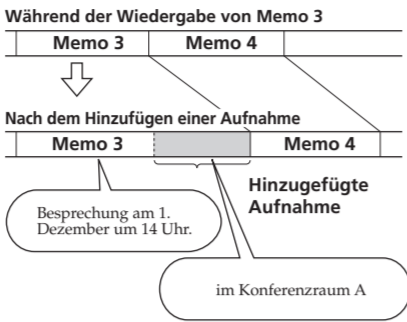

- Drücken Sie während der Wiedergabe **■**IREC länger als 1 Sekunde. Die Anzeige „REC“ erscheint und „ADD“ blinkt 3 Sekunden lang im Display. Die Betriebsanzeige leuchtet nun rot. Die neue Aufnahme wird am Ende des aktuellen Memos hinzugefügt.

- Stoppfen Sie die Aufnahme mit **■**(Stopp).
Hinweise
• Sie können keine Aufnahme hinzufügen oder überschreiben, wenn die restliche Speicherkapazität nicht ausreicht.
• Der hinzugefügte bzw. korrigierte Teil eines Memos wird im selben Aufnahmemodus (HQ, SP oder LP) aufgezeichnet.

Aufnehmen mit einem externen Mikrofon oder anderen Geräten

- Schließen Sie ein Plug-in-Power-Mikrofon oder ein anderes Gerät an die Mikrofonbuchse an.



Wenn Sie ein externes Mikrofon anschließen, wird das eingebaute Mikrofon automatisch deaktiviert. Bei einem Plug-in-Power-Mikrofon wird das Mikrofon automatisch über den IC-Recorder mit Strom versorgt.

Aufnehmen von einem anderen Gerät

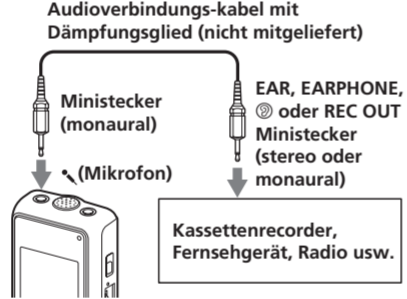

- Gehen Sie wie unter „Aufnehmen von Memos“ auf der Vorderseite erläutert vor und nehmen Sie Memos auf.

Hinweise
• Überprüfen Sie, ob die Stecker fest angeschlossen sind.
• Es empfiehlt sich, anhand einer Probeaufnahme die Anschlüsse und die Lautstärke zu überprüfen.
• Wenn Sie ein Gerät von einem anderen Hersteller als Sony anschließen, schlagen Sie in der Bedienungsanleitung zu diesem Gerät nach.

Automatisches Starten der Aufnahme als Reaktion auf Ton — Verbesserte VOR-Funktion

VOR ON: Die VOR-Funktion (stimmgesteuerte Aufnahme) wird aktiviert. Die Aufnahme startet, wenn das Gerät Ton erkennt, und stoppt, wenn kein Ton zu hören ist. Damit werden leere Passagen vermieden.

VOR OFF: Die VOR-Funktion ist deaktiviert. Das normale Aufnahmeverfahren ist ausgewählt.

- Drücken Sie **DISPLAY/MENU** länger als 1 Sekunde, bis „MODE“ im Display erscheint.
- Rufen Sie mit **◀** oder **▶▶** „VOR“ auf und drücken Sie **▶**■PLAY/ENTER. „OFF“ bzw. „ON“ blinkt.
- Wählen Sie mit **◀** oder **▶▶** „ON“ oder „OFF“ aus und drücken Sie **▶**■PLAY/ENTER. Damit ist die Einstellung abgeschlossen.
- Beenden Sie mit **■**(Stopp) den Menümodus.

► Weitere Funktionen

Teilen eines Memos

Sie können ein Memo während der Aufnahme oder Wiedergabe in zwei Teile unterteilen. Das geteilte Memo erhält eine neue Memo-Nummer. Wenn Sie ein Memo teilen, können Sie eine bestimmte Stelle einer langen Aufnahme (z. B. einer Besprechung) problemlos finden. Sie können Memos teilen, bis die Gesamtzahl an Memos im Ordner 99 beträgt.

Drücken Sie während der Aufnahme oder Wiedergabe eines Memos **DIVIDE** an der Stelle, an der Sie das Memo teilen wollen.

- Wenn Sie **DIVIDE** während der Aufnahme drücken: Die neue Memo-Nummer wird an der Stelle eingefügt, an der Sie die Taste gedrückt haben. Die neue Memo-Nummer und „DIVIDE“ blinken 3 Sekunden lang. Das Memo wird unterteilt, aber die Memos werden ohne Übergang aufgezeichnet.

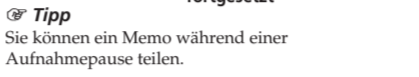

- Wenn Sie **DIVIDE** während der Wiedergabe drücken: Das Memo wird an der Stelle unterteilt, an der Sie die Taste gedrückt haben. Die neue Memo-Nummer und „DIVIDE“ blinken 3 Sekunden lang. Die Nummern der nachfolgenden Memos erhöhen sich um eins.

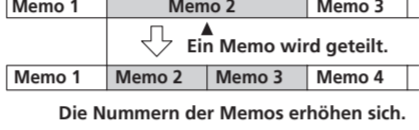

Die Nummern der Memos erhöhen sich.

So lassen Sie das geteilte Memo wiedergeben
Drücken Sie **◀** oder **▶▶**+, um die entsprechende Memo-Nummer anzuzeigen, da die beiden Memos jeweils eine eigene Nummer haben.

☞ **So werden die geteilten Memos ununterbrochen wiedergegeben**
Wählen Sie im Menü „ON“ für „CONT“, wie unter „Wiedergeben aller Memos in einem Ordner nacheinander“ beschrieben.

- Hinweise**
- Wenn bereits 99 Memos in einem Ordner vorhanden sind, können Sie ein Memo nicht teilen. Reduzieren Sie in diesem Fall vor dem Teilen eines Memos die Anzahl der Memos auf 98 oder weniger, indem Sie nicht mehr benötigte Memos löschen oder einige Memos in einen anderen Ordner verschieben.
 - Wenn Sie ein Memo mit einer Alarmeinstellung teilen, bleibt die Alarmeinstellung nur für das erste der geteilten Memos erhalten.
 - Sie können während der ersten oder letzten Sekunde ein Memo nicht teilen.
 - Wenn Sie ein Memo häufig teilen, kann das Gerät das Memo möglicherweise nicht mehr weiter teilen.
 - Nachdem Sie ein Memo unterteilt haben, lassen sich die beiden Teile mit dem IC-Recorder nicht mehr zusammenfügen.
 - Wenn Sie Memos während der Aufnahme zu häufig teilen, kann folgendes Phänomen auftreten: Die Betriebsanzeige blinkt stetig und Sie können das Gerät eine Zeit lang nicht bedienen. Dabei handelt es sich nicht um eine Fehlfunktion. Warten Sie, bis die Betriebsanzeige erlischt.

Verschieben eines Memos in einen anderen Ordner — Move-Funktion

Sie können die aufgezeichneten Memos in einen anderen Ordner verschieben. Beispiel: Verschieben von Memo 3 in Ordner A nach Ordner C

- Wählen Sie im **Stoppmodus** das zu verschiebende Memo aus.
- Drücken Sie **DISPLAY/MENU** länger als 1 Sekunde, bis „MODE“ im Display erscheint.
- Wählen Sie mit **◀** oder **▶▶** + die Option „MOVE“ aus und drücken Sie **▶**■PLAY/ENTER. Die Anzeige des Zielordners blinkt.
- Wählen Sie mit **◀** oder **▶▶** + den Ordner aus, in den das Memo verschoben werden soll (in diesem Fall C).
- Drücken Sie **▶**■PLAY/ENTER. Das Memo wird in den Zielordner verschoben.
- Beenden Sie mit **■**(Stopp) den Menümodus.

So brechen Sie das Verschieben des/der Memos ab
Drücken Sie vor Schritt 5 **■**(Stopp).

Hinweis
Bei der Move-Funktion wird ein Memo nicht in einen anderen Ordner kopiert. Wenn Sie ein Memo also in einen anderen Ordner verschieben, wird das Memo im ursprünglichen Ordner gelöscht.

Wiedergeben eines Memos zu einer bestimmten Zeit mit einem Alarmsignal — Alarmfunktion

Sie können zu einer bestimmten Uhrzeit ein Alarmsignal ertönen lassen und die Wiedergabe eines ausgewählten Memos starten. Wenn Sie in Schritt 6 „B-ONLY“ auswählen, ist nur ein Alarmsignal zu hören und die Wiedergabe wird nicht gestartet.

- Wählen Sie den Ordner aus (siehe „Auswählen des Ordners“ auf der Vorderseite) und lassen Sie das Memo anzeigen, das mit einem Alarmsignal wiedergegeben werden soll.
- Wechseln Sie in den Modus zum Einstellen des Alarms.
 - Drücken Sie **DISPLAY/MENU** länger als 1 Sekunde, bis „MODE“ im Display erscheint.
 - Wählen Sie mit **◀** oder **▶▶** + „ALARM OFF“ aus. Wenn für das ausgewählte Memo bereits ein Alarm eingestellt ist, wird „ALARM ON“ angezeigt. Wenn Sie die Einstellung nicht ändern wollen, drücken Sie **■**(Stopp) und beenden den Menümodus.

- Hinweis**
Der Alarm kann nur eingestellt werden und „ALARM OFF (bzw. ON)“ erscheint nur, wenn die Uhr eingestellt und ein Memo im ausgewählten Ordner aufgezeichnet wurde.
- Drücken Sie **▶**■PLAY/ENTER. „OFF“ beginnt zu blinken.
 - Wählen Sie mit **◀** oder **▶▶** + „ON“ aus. „ON“ beginnt zu blinken.
 - Drücken Sie **▶**■PLAY/ENTER. „DATE“ blinkt im Display.

- Stellen Sie das Datum für den Alarm ein. **Wiedergabe an einem bestimmten Datum**
Das Memo wird jedes Jahr am selben Datum und zur selben Uhrzeit wiedergegeben, bis Sie es löschen.
- Drücken Sie **▶**■PLAY/ENTER, solange „DATE“ blinkt. Die Jahresangabe blinkt.
- Wählen Sie mit **◀** oder **▶▶** + die Jahresangabe aus und drücken Sie **▶**■PLAY/ENTER. Die Monatsangabe blinkt.
- Wählen Sie mit **◀** oder **▶▶** + die Monatsangabe aus und drücken Sie **▶**■PLAY/ENTER. Die Tagesangabe blinkt.
- Wählen Sie mit **◀** oder **▶▶** + die Tagesangabe aus.

- Wiedergabe einmal pro Woche**
Wählen Sie mit **◀** oder **▶▶** + den Wochentag aus.
- Wiedergabe jeden Tag zur selben Uhrzeit**
Wählen Sie mit **◀** oder **▶▶** + „DAILY“ aus.

- Drücken Sie **▶**■PLAY/ENTER. Die Stundenangabe blinkt.
- Stellen Sie die Uhrzeit für den Alarm ein.
 - Wählen Sie mit **◀** oder **▶▶** + die Stundenangabe aus und drücken Sie **▶**■PLAY/ENTER. Die Minutenangabe blinkt.
 - Wählen Sie mit **◀** oder **▶▶** + die Minutenangabe aus und drücken Sie **▶**■PLAY/ENTER. „B-PLAY“ wird angezeigt.
- Stellen Sie das Alarmsignal ein.
 - Wählen Sie mit **◀** oder **▶▶** + als Alarmsignal „B-PLAY“ (Wiedergabe des Memos nach dem Alarmsignal) oder „B-ONLY“ (nur Alarmsignal) aus.
 - Drücken Sie **▶**■PLAY/ENTER. „ALARM ON“ wird angezeigt.
- Beenden Sie mit **■**(Stopp) den Menümodus.

„BH“ erscheint, wenn die Nummer des Memos mit der Alarmeinstellung ausgewählt wird. Zur voreingestellten Zeit ertönt das Alarmsignal etwa 10 Sekunden lang und das ausgewählte Memo wird wiedergegeben. Während der Wiedergabe blinkt „ALARM“ im Display. Wenn die Wiedergabe endet, stoppt das Gerät automatisch am Anfang dieses Memos.

So lassen Sie dasselbe Memo erneut wiedergeben

Drücken Sie **▶**■PLAY/ENTER. Dasselbe Memo wird von Anfang an wiedergegeben.

Deaktivieren der Alarmeinstellung, bevor die Wiedergabe beginnt
Drücken Sie **■**(Stopp), während das Alarmsignal ertönt. Dies ist auch dann möglich, wenn die HOLD-Funktion aktiviert ist.

- Hinweise**
- Sie können den Alarm nur einstellen, wenn die Uhr eingestellt und ein Memo im ausgewählten Ordner gespeichert ist. Andernfalls wechselt das Gerät nicht in den Modus zum Einstellen des Alarms, wenn Sie in Schritt 2 **DISPLAY/MENU** drücken.
 - Wenn Sie versuchen, den Alarm zum Wiedergeben eines Memos auf eine Zeit einzustellen, zu der bereits ein anderes Memo wiedergegeben werden soll, erscheint „PRE SET“ und verhindert damit neue Einstellungen.
 - Wenn Sie versuchen, den Alarm auf einen vergangenen Zeitpunkt einzustellen, erscheint „BACK-D“ im Display und der Alarm lässt sich nicht einstellen.
 - Wenn zur eingestellten Alarmzeit ein anderes Memo mit einem Alarm wiedergegeben wird, stoppt die Wiedergabe und das neue Memo wird wiedergegeben.
 - Wenn zur eingestellten Alarmzeit eine Aufnahme erfolgt, ertönt das Alarmsignal nach dem Beenden der Aufnahme 10 Sekunden lang und die Wiedergabe beginnt. Zur eingestellten Alarmzeit blinkt „BH“.
 - Wenn der Alarmzeitpunkt mehrerer Memos in eine Aufnahme fällt, wird nur das erste Memo wiedergegeben.
 - Wenn sich das Gerät zur eingestellten Alarmzeit im Menümodus befindet, ertönt das Alarmsignal und der Menümodus wird beendet.
 - Wenn Sie ein Memo, für das Sie den Alarm eingestellt haben, löschen, wird die Alarmeinstellung deaktiviert.
 - Wenn Sie ein Memo mit Wiedergabealarm teilen, stoppt die Wiedergabe an der Stelle, an der Sie das Memo geteilt haben.
 - Sie können die Wiedergabealarmstärke mit dem Regler VOL einstellen.
 - Wenn zur eingestellten Alarmzeit ein Löschvorgang durchgeführt wird, ertönt das Alarmsignal nach dem Beenden des Löschvorgangs 10 Sekunden lang und die Wiedergabe beginnt.
 - Die Alarmeinstellung wird nicht deaktiviert, wenn die Wiedergabe des Memos mit der Alarmeinstellung endet. Wie Sie die Alarmeinstellung deaktivieren, ist im Folgenden erläutert.

So deaktivieren oder ändern Sie die Alarmeinstellung

- Wählen Sie das Memo aus, das mit der Alarmfunktion wiedergegeben werden soll, und drücken Sie **DISPLAY/MENU** länger als 1 Sekunde, um in den Menümodus zu wechseln.
- Wählen Sie mit **◀** oder **▶▶** + „ALARM ON“ aus.
- Drücken Sie **▶**■PLAY/ENTER, so dass „ON“ blinkt.
- Zum Deaktivieren der Alarmeinstellung: Drücken Sie **◀** oder **▶▶**+, so dass „OFF“ blinkt, und drücken Sie **▶**■PLAY/ENTER. **Zum Ändern der Alarmeinstellung:** Drücken Sie **▶**■PLAY/ENTER. Wenn das Datum für den Alarm angezeigt wird, gehen Sie zum Ändern der Alarmeinstellung wie in Schritt 3 bis 6 unter „Wiedergeben eines Memos zu einer bestimmten Zeit mit einem Alarmsignal“ erläutert vor.
- Beenden Sie mit **■**(Stopp) den Menümodus.

Sperren der Bedienelemente — HOLD-Funktion

Schieben Sie den Schalter HOLD auf ON. „HOLD“ erscheint 3 Sekunden lang und zeigt an, dass die Funktionen aller Tasten gesperrt sind. Wenn die HOLD-Funktion im Stoppmodus aktiviert wird, erscheint „HOLD“ und dann wird die ganze Anzeige ausgeblendet.

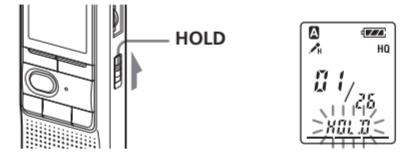

So schalten Sie die HOLD-Funktion aus
Stellen Sie den Schalter HOLD auf OFF.

Hinweis
Wenn Sie die HOLD-Funktion während einer Aufnahme aktivieren, brechen Sie die HOLD-Funktion zunächst ab und beenden Sie die Aufnahme.

☞ **Tipp**
Auch wenn die Funktion HOLD aktiviert ist, können Sie die Wiedergabe des Memos mit der Alarmeinstellung stoppen. Zum Stoppen des Alarms bzw. der Wiedergabe drücken Sie **■**(Stopp).

Auswählen des Anzeigemodus

Sie können den Anzeigemodus für den Stopp-, Aufnahme- und Wiedergabemodus auswählen. Mit jedem Tastendruck auf **DISPLAY/MENU** wechselt der Anzeigemodus wie unten dargestellt.

☞ **Hinweis zur Uhrzeitanzeige**
Wenn das Gerät im Stoppmodus länger als 3 Sekunden nicht bedient wird, erscheint im Display unabhängig von der Einstellung des Anzeigemodus die aktuelle Uhrzeit.

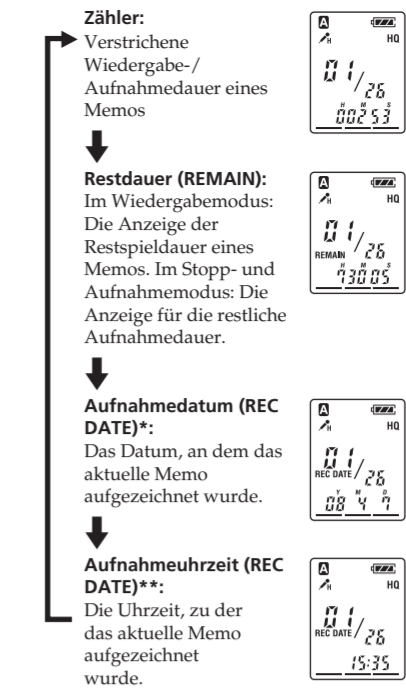

* Wenn die Uhr nicht eingestellt wurde, wird „--Y-M-D“ angezeigt.
** Wenn die Uhr nicht eingestellt wurde, wird „--:--“ angezeigt.

Ausschalten des Signaltons

BEEP ON: Ein Signalton ist beim Bedienen des Geräts als Bestätigung zu hören.

BEEP OFF: Außer bei der Alarm- und der Timer-Funktion ist kein Signalton zu hören.

- Drücken Sie **DISPLAY/MENU** länger als 1 Sekunde, bis „MODE“ im Display erscheint.

- Drücken Sie mit **◀** oder **▶▶**+, um „BEEP ON“ bzw. „BEEP OFF“ anzuzeigen, und drücken Sie **▶**■PLAY/ENTER. „ON“ bzw. „OFF“ blinkt.
- Drücken Sie mit **◀** oder **▶▶**+, um „ON“ bzw. „OFF“ auszuwählen, und drücken Sie **▶**■PLAY/ENTER. Damit ist die Einstellung abgeschlossen.
- Beenden Sie mit **■**(Stopp) den Menümodus.

Wechseln des Aufnahmемodus

HQ: Damit können Sie Ton in hoher Qualität aufnehmen (monaural).
SP: Damit können Sie Ton in besserer Qualität aufnehmen (monaural).
LP: Damit können Sie länger aufnehmen (monaural).

- Drücken Sie **DISPLAY/MENU** länger als 1 Sekunde, bis „MODE“ im Display erscheint.

- Überprüfen Sie, ob „MODE“ angezeigt wird, und drücken Sie **▶**■PLAY/ENTER. „HQ“, „SP“ bzw. „LP“ blinkt.
- Drücken Sie **◀** oder **▶▶**+, um „HQ“, „SP“ oder „LP“ auszuwählen, und drücken Sie dann **▶**■PLAY/ENTER. Damit ist die Einstellung abgeschlossen.

- Beenden Sie mit **■**(Stopp) den Menümodus. Die Einstellung wird wirksam und die normale Anzeige erscheint. Wenn das Gerät mehr als 3 Sekunden lang nicht bedient wird, erscheint im Display die aktuelle Uhrzeit und der ausgewählte Aufnahmемodus wird angezeigt.

Wiedergeben aller Memos in einem Ordner nacheinander

CONT ON: Sie können alle Memos in einem Ordner nacheinander wiedergeben lassen.

CONT OFF: Die Wiedergabe stoppt am Ende jedes Memos.

- Drücken Sie **DISPLAY/MENU** länger als 1 Sekunde, bis „MODE“ im Display erscheint.
- Drücken Sie mit **◀** oder **▶▶**+, um „CONT“ anzuzeigen, und drücken Sie **▶**■PLAY/ENTER. „OFF“ bzw. „ON“ blinkt.
- Drücken Sie mit **◀** oder **▶▶**+, um „ON“ bzw. „OFF“ auszuwählen, und drücken Sie **▶**■PLAY/ENTER. Damit ist die Einstellung abgeschlossen.
- Beenden Sie mit **■**(Stopp) den Menümodus.

Sicherheitsmaßnahmen

Stromversorgung

- Betreiben Sie das Gerät nur an 3 V Gleichstrom. Verwenden Sie zwei LR03-Alkalibatterien der Größe AAA.

Sicherheit

- Verwenden Sie das Gerät nicht, wenn Sie ein Auto, ein Fahrrad oder ein anderes Fahrzeug lenken.
- Lassen Sie das Gerät nicht in der Nähe von Wärmequellen oder an Orten, an denen es direktem Sonnenlicht, außergewöhnlich viel Staub oder mechanischen Stößen ausgesetzt ist.
- Sollten Fremdkörper oder Flüssigkeiten in das Gerät gelangen, nehmen Sie die Batterien heraus und lassen Sie das Gerät von qualifiziertem Fachpersonal überprüfen, bevor Sie es wieder benutzen.

Störgeräusche

- Möglicherweise sind Störgeräusche zu hören, wenn sich das Gerät während der Aufnahme oder Wiedergabe in der Nähe einer Netzstromquelle, einer Leuchtstoffröhre oder eines Mobiltelefons befindet.
- Möglicherweise wird ein Geräusch aufgezeichnet, wenn während der Aufnahme etwas am Gerät reibt oder kratzt (z. B. Ihr Finger).

Wartung

- Reinigen Sie das Gehäuse mit einem weichen Tuch, das Sie leicht mit Wasser angefeuchtet haben. Verwenden Sie weder Alkohol, Benzin noch Verdünnung.

Sollten an Ihrem Gerät Probleme auftreten oder sollten Sie Fragen haben, wenden Sie sich bitte an Ihren Sony-Händler.

Empfehlungen für Sicherungskopien
Um das Risiko von Datenverlusten durch Fehlfunktion oder Fehlfunktionen des IC-Recorders zu vermeiden, empfiehlt es sich, eine Sicherungskopie der aufgezeichneten Memos auf einem Kassettene recorder usw. anzulegen.

Technische Daten

Aufnahmемedium: Integrierter 512-MB-Flash-Speicher, Monoaufnahme
Ein Teil der Speicherkapazität wird als Verwaltungsbereich verwendet.
Aufnahmedauer: HQ: 61 Stunden 10 Minuten
SP: 163 Stunden 10 Minuten
LP: 301 Stunden 35 Minuten

Frequenzbereich: HQ: 260 Hz - 6 800 Hz
SP: 220 Hz - 3 400 Hz
LP: 220 Hz - 3 100 Hz

Lautsprecher: ca. 2,8 cm Durchmesser

Leistungsabgabe: 250 mW

Ein-/Ausgang: Kopfhörerbuchse (Minibuchse) für Ohrempfänger/Kopfhörer mit 8 - 300 Ω
Mikrofonbuchse (Minibuchse, monaural)

Plug-in-Power: Mindesteingangsleistung 0,6 mV

Stromversorgung: Zwei LR03-Alkalibatterien (Größe AAA): 3 V Gleichstrom

Abmessungen (B/H/T) (ohne vorstehende Teile und Bedienelemente): 34,6 x 109,2 x 18,4 mm

Gewicht (einschließlich Batterien): 65 g

Mitgeliefertes Zubehör: Bedienungsanleitung (1)
LR03-Alkalibatterien (Größe AAA) (2)
Kopfhörer (1) (außer beim Modell für die USA, Kanada und Europa)
Tragebeutel (1) (außer beim Modell für die USA, Kanada und Europa)

Sonderzubehör: Elektret-Kondensator-Mikrofon ECM-DM5P, ECM-CZ10, ECM-TL1 (für Aufnahme von Telefongesprächen)
Audioverbindungs-kabel RK-C64HG / RK-C69HG (nicht für Europa)
Aktivlautsprecher SRS-T88, SRS-T80

Ihr Händler führt unter Umständen nicht alle der oben genannten Sonderzubehöriteile. Fragen Sie Ihren Händler jedoch nach ausführlichen Informationen.

Änderungen, die dem technischen Fortschritt dienen, bleiben vorbehalten.