

# Always here to help you

Register your product and get support at  
[www.philips.com/welcome](http://www.philips.com/welcome)



HR1871  
HR1869



# User manual

# PHILIPS

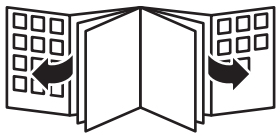

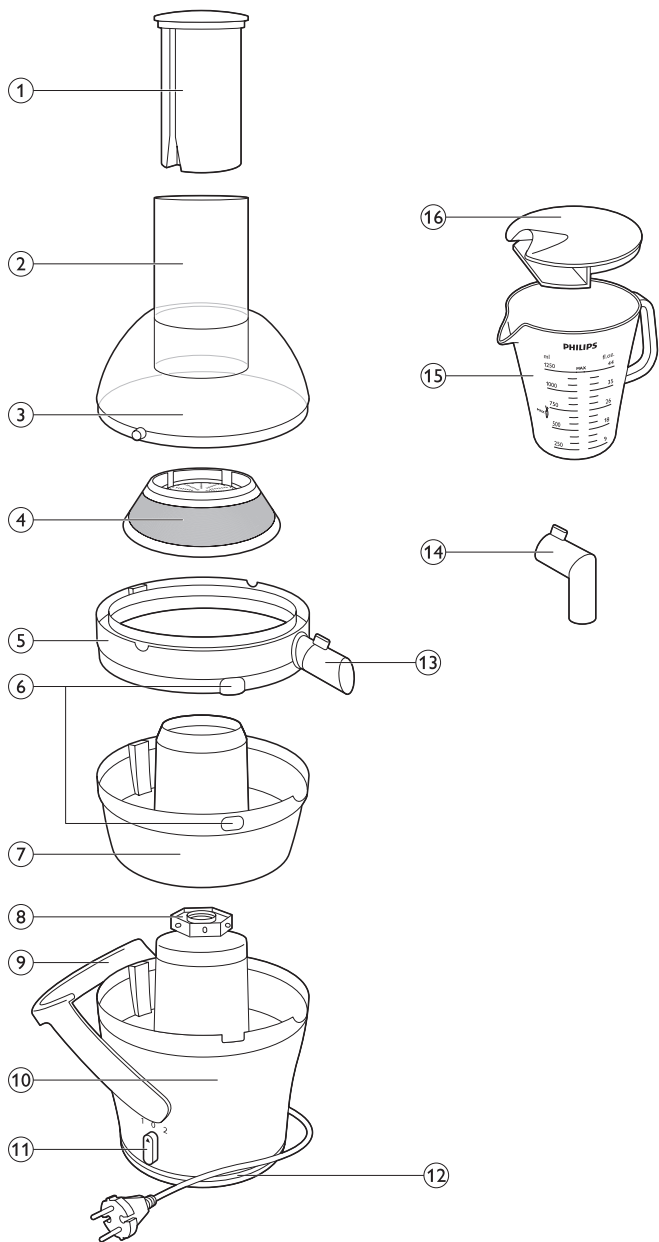



<b>ENGLISH</b>	<b>6</b>
<b>DEUTSCH</b>	<b>13</b>
<b>ΕΛΛΗΝΙΚΑ</b>	<b>21</b>
<b>ESPAÑOL</b>	<b>29</b>
<b>FRANÇAIS</b>	<b>37</b>
<b>ITALIANO</b>	<b>45</b>
<b>NEDERLANDS</b>	<b>53</b>
<b>PORTUGUÊS</b>	<b>61</b>
<b>SVENSKA</b>	<b>69</b>
<b>TÜRKÇE</b>	<b>76</b>

## Introduction

Congratulations on your purchase and welcome to Philips! To fully benefit from the support that Philips offers, register your product at [www.philips.com/welcome](http://www.philips.com/welcome).

This juicer has been designed to maximise the juice output while minimising the cleaning effort. It has been specifically developed to enable you to process a broad variety of ingredients and a wide range of recipes with confidence.

## General description (Fig. 1)

- 1 Pusher
- 2 Feeding tube
- 3 Lid
- 4 Filter
- 5 Juice collector with spout
- 6 Pulp window
- 7 Integrated pulp container
- 8 Driving shaft
- 9 Locking arm
- 10 Motor unit
- 11 Control knob
- 12 Cord storage compartment
- 13 Detachable spout
- 14 Spout accessory
- 15 Juice jug
- 16 Juice jug lid with integrated foam separator

## Important

Read this user manual carefully before you use the appliance and save it for future reference.

### Danger

- Do not immerse the motor unit in water or any other liquid, nor rinse it under the tap.
- Do not clean the motor unit in the dishwasher.

### Warning

- Check if the voltage indicated on the base of the appliance corresponds to the local mains voltage before you connect the appliance.
- Do not use the appliance if the plug, the mains cord or other components are damaged.
- If the mains cord is damaged, you must have it replaced by Philips, a service centre authorised by Philips or similarly qualified persons in order to avoid a hazard.
- This appliance is not intended for use by persons (including children) with reduced physical, sensory or mental capabilities, or lack of experience and knowledge, unless they have been given supervision or instruction concerning use of the appliance by a person responsible for their safety.
- Children should be supervised to ensure that they do not play with the appliance.
- Never let the appliance operate unattended.
- If you detect cracks in the filter or if the filter is damaged in any way, do not use the appliance anymore and contact the nearest Philips service centre.
- Never reach into the feeding tube with your fingers or an object while the appliance is running. Only use the pusher for this purpose.
- Do not touch the small cutting blades in the base of the filter. They are very sharp.

### Caution

- This appliance is intended for household use only.
- Do not hold the appliance by the locking arm when you carry it.

- Never use any accessories or parts from other manufacturers or that Philips does not specifically recommend. If you use such accessories or parts, your guarantee becomes invalid.
- For a stable stand of the appliance, always keep the countertop and the bottom of the appliance clean.
- Make sure all parts are correctly assembled before you switch on the appliance.
- Only use the appliance when the locking arm is in locked position.
- Only lower the locking arm to unlocked position after you have switched off the appliance and the filter has stopped rotating.
- Always unplug the appliance after use.

### Safety feature

- This juicer is fitted with a safety feature which safeguards against overheating due to excessive loads. In case of overheating, the juicer automatically activates the overload protection and switches itself off. If this occurs, set the control knob to 0, unplug the appliance and allow it to cool down for 15 minutes. Remove the juice jug and detach the lid, juice collector and the integrated pulp container and then press the overload protection button on the bottom of the motor unit (Fig. 2).

### Electromagnetic fields (EMF)

This Philips appliance complies with all standards regarding electromagnetic fields (EMF). If handled properly and according to the instructions in this user manual, the appliance is safe to use based on scientific evidence available today.

### Preparing for use

- 1 Make sure all detachable parts are clean (see chapter 'Cleaning') and assembled correctly.
- 2 Unwind the mains cord from the base of the motor unit (Fig. 3).
- 3 Assemble the integrated pulp container onto motor unit (Fig. 4).
- 4 Assemble the juice collector onto the integrated pulp container (Fig. 5).
- 5 Assemble the filter onto the driving shaft of the motor unit. Make sure the filter is fitted securely onto the driving shaft (Fig. 6).
- 6 Assemble the lid onto the juicer (Fig. 7).
- 7 Lift the locking arm to locked position (Fig. 8).
- 8 Place the lid on the juice jug to avoid splattering (Fig. 9).

*Note: The integrated foam separator ensures clear juice as an end result.*

- 9 Place the juice jug under the spout (Fig. 10).

*Note: If you want to extract juice straight into a glass, use the spout accessory (Fig. 11).*

### Using the appliance

The appliance only functions if all parts are assembled correctly and the locking arm is in locked position.

- 1 Wash the fruit and/or vegetables and cut them, if necessary, into pieces that fit into the feeding tube.
- 2 Make sure the juice jug is placed directly under the spout (Fig. 10).
- 3 Turn the control knob to setting 1 (low speed) or 2 (normal speed) to switch on the appliance (Fig. 12).

*Note: For hard fruits/vegetables (e.g. apples, beetroots and carrots) we advise you to use speed 2 (normal speed). For soft fruits (e.g. berries, kiwi, grapes, tomatoes, cucumber and melon) we advise you to use speed 1 (low speed).*

**4** Put the pieces in the feeding tube and gently press them down towards the rotating filter with the pusher (Fig. 13).

Do not exert too much pressure on the pusher; as this could affect the quality of the end result. It could even cause the filter to come to a halt.

Never insert your fingers or an object into the feeding tube.

**5** Align the groove of the pusher with the small protrusion on the inside of the feeding tube and slide the pusher into the feeding tube (Fig. 13).

**6** When you have processed all ingredients or when the integrated pulp container is full, switch off the appliance and unplug it. Wait until the filter stops rotating.

**7** To empty the integrated pulp container, remove the lid, the filter and the juice collector.

**8** For maximum flavour and freshness, serve the juice immediately after preparation.

*Note: If you want to store the juice in the refrigerator, make sure the lid is on the juice jug.*

## Tips

### Preparation

- To extract the maximum amount of juice, always press the pusher down slowly.
- Use fresh fruit and vegetables, as they contain more juice. Pineapples, beetroots, celery stalks, apples, cucumbers, carrots, spinach, melons, tomatoes, oranges and grapes are particularly suitable for processing in the juicer.
- The juicer is not suitable for processing very hard and/or fibrous or starchy fruits or vegetables such as sugar cane.
- Leaves and leaf stalks of e.g. lettuce can also be processed in the juicer.
- Remove stones from cherries, plums, peaches, etc. You do not have to remove cores or seeds from fruits like melons, apples and grapes.
- You do not have to remove thin peels or skins. Only remove thick peels that you would not eat, e.g. those of oranges, pineapples, kiwis, melons and uncooked beetroots.
- When you prepare apple juice, take into consideration that the thickness of the apple juice depends on the kind of apple you use. The juicier the apple, the thinner the juice. Choose a kind of apple that produces the type of juice you prefer.
- If you want to process citrus fruits with the juicer, remove the peel as well as the white pith. The white pith gives juice a bitter taste.
- Fruits that contain starch, such as bananas, papayas, avocados, figs and mangoes are not suitable for processing in the juicer. Use a food processor, blender or hand blender to process these fruits.

### Serving

- Drink the juice immediately after you have extracted it. If it is exposed to air for some time, the juice loses its taste and nutritional value.
- If you want clear juice without a foam layer, put the lid with integrated foam separator on the jug. If you want cloudy juice with a foam layer, remove the lid with integrated foam separator from the jug.
- Apple juice turns brown very quickly. To slow down this process, add a few drops of lemon juice.
- When serving cold drinks, add a few ice cubes.



### Fruit and vegetable facts

Fruit/ vegetable	Vitamins/minerals	Kilojoule/calorie count	Juicing speed	Maximum quantity
Apples	Vitamin C	200g=150kj (72 cal)	high	3.5kg or 2.5l juice
Apricots	High in dietary fibre, contains potassium	30g=85kj (20 cal)	low	2.5kg or 1.5l juice
Beetroot	Good source of folate, dietary fibre, vitamin C and potassium	160g=190kj (45 cal)	high	1.5-2kg or 0.6l-1l juice
Blueberries	Vitamin C	125g=295kj (70 cal)	low	4kg or 2l juice
Brussels sprouts	Vitamin C, B, B6, E, folate and dietary fibre	100g=110kj (26 cal)	low	3.5kg or 2l juice
Cabbage	Vitamin C, folate, potassium, B6 and dietary fibre	100g=110kj (26 cal)	high	2.5kg or 1.2l juice
Carrots	Vitamin A, C, B6 and dietary fibre	120g=125kj (30 cal)	high	1.5-2kg or 0.6l-1l juice
Celery	Vitamin C and potassium	80g=55kj (7 cal)	high	1.5kg or 0.7l juice
Cucumber	Vitamin C	280g=120kj (29 cal)	low	4.5kg or 3l juice
Fennel	Vitamin C and dietary fibre	300g=145kj (35 cal)	low	3.5kg or 2.5l juice
Grapes	Vitamin C, B6 and potassium	125g=355kj (85 cal)	low	4kg or 2.5l juice
Kiwi fruit	Vitamin C and potassium	100g=100kj (40 cal)	low	4kg or 2.5l juice
Melons	Vitamin C, folate, dietary fibre and vitamin A	200=210kj (50 cal)	low	5kg or 3l juice at minimum
Nectarines	Vitamin C, B3, potassium and dietary fibre	180g=355kj (85 cal)	high	3.5kg or 2l
Peaches	Vitamin C, B3, potassium and dietary fibre	150g=205kj (49 cal)	high	3.5kg or 2l
Pears	Dietary fibre	150g=250kj (60 cal)	high	3.5kg or 2.5l juice
Pineapples	Vitamin C	150g=245kj (59 cal)	high	3kg or 2l juice
Raspberries	Vitamin C, iron, potassium and magnesium	125g=130kj (31 cal)	low	4kg or 2.5l juice

Fruit/vegetable	Vitamins/minerals	Kilojoule/calorie count	Juicing speed	Maximum quantity
Tomatoes	Vitamin C, dietary fibre, vitamin E, folate and vitamin A	100g=90kJ (22 cal)	low	4kg or 2.5l juice

Depending on the ingredients used, you can prepare up to 2.5 liters of juice without emptying the integrated pulp container. The maximum amount of fruits and vegetables that can be juiced in one go is indicated in the table above. When juicing hard ingredients such as carrots or beetroots, the maximum amount of juice that can be extracted is up to 700ml (check the level indication on the juice jug).

*Note: When the integrated pulp container has reached its maximum capacity, pulp ends up in the juice collector, lid and the juice.*

If you overfill the integrated pulp container, the appliance becomes blocked. When this occurs, switch off the appliance and remove the pulp from the integrated pulp container.

*Note: The pulp window helps you to see when the integrated pulp container is full and needs to be emptied. Because the pulp window may become blocked before the maximum capacity of the container is reached, also check the level indication on the juice jug. The pulp window is more likely to become blocked when juicing hard ingredients, such as carrots or beetroots.*

## Recipes

### Orange carrot juice

Ingredients:

- 1kg carrots
- 4 oranges
- 1 tbsp olive oil
- 1 large fresh mint sprig (optional garnish)

- 1** Peel the oranges.
- 2** Process the carrots and oranges in the juicer.

*Note: This appliance can process 7.5kg of carrots in approx. 1 minute (not including the time required to remove the pulp). When you have processed 2.5kg of carrots, switch off and unplug the appliance and remove the pulp from the integrated pulp container, the lid and filter. When you have finished processing the carrots, switch off the appliance and let it cool down to room temperature.*

- 3** Add a tablespoon olive oil and a few ice cubes to the juice.
- 4** Mix well.
- 5** Pour the juice into a glass.

*Tip: Add a fresh mint sprig to your glass as an optional garnish.*

### Energy cocktail

Ingredients:

- 2 carrots
- ½ cucumber
- 12 spinach leaves
- 1 lime, peeled
- 1 celery stick
- 1 apple
- 1 tomato
- 2 tablespoons honey

- 1 Process all ingredients in the juicer except for the honey.
- 2 When you have finished processing the ingredients, add honey to the juice and mix well.

### Cleaning and storage

Never use scouring pads, abrasive cleaning agents or aggressive liquids such as alcohol, petrol or acetone to clean the appliance.

The appliance is easier to clean if you do so immediately after use.

- 1 Switch off the appliance. Remove the plug from the wall socket and wait until the filter has stopped rotating.
- 2 Lower the locking arm to unlocked position (Fig. 14).
- 3 To keep your kitchen clean, all detachable parts (integrated pulp container, juice collector, filter and lid) can be carried to the sink in one go (Fig. 15).
- 4 Disassemble all detachable parts.
- 5 To detach the detachable spout, pull it off the juice collector (Fig. 16).
- 6 Empty the integrated pulp container.
- 7 Clean all detachable parts with a sponge or wet cloth in warm water with some washing-up liquid and rinse them under the tap.

*Note: All detachable parts are dishwasher-safe. Place the detachable plastic parts in the top tray of the dishwasher. Make sure they are placed well away from the heating element.*

- 8 Clean the motor unit with a damp cloth.

Never immerse the motor unit in water nor rinse it under the tap.

### Storage

- 1 Store the mains cord in the cord storage facility by winding it round the base of the motor unit.

Caution: Do not hold the appliance by the locking arm when you carry it.

### Environment

- Do not throw away the appliance with the normal household waste at the end of its life, but hand it in at an official collection point for recycling. By doing this, you help to preserve the environment (Fig. 17).

### Guarantee and service

If you need service or information or if you have a problem, please visit the Philips website at **www.philips.com** or contact the Philips Consumer Care Centre in your country (you find its phone number in the worldwide guarantee leaflet). If there is no Consumer Care Centre in your country, go to your local Philips dealer.

## Replacement

### How to order parts

If you need to replace a part or want to purchase an additional part, go to your Philips dealer or visit [www.philips.com/support](http://www.philips.com/support). If you have problems obtaining the parts, please contact the Philips Consumer Care Centre in your country.

## Troubleshooting

This chapter summarises the most common problems you could encounter with the appliance. If you are unable to solve the problem with the information below, contact the Consumer Care Centre in your country.

Problem	Solution
The appliance does not work.	The appliance is equipped with a safety system. If the parts have not been assembled correctly, the appliance does not work. Switch off the appliance and check whether the parts have been assembled in the right way.
The appliance stops during use.	The juicer is overheated. Switch off and unplug the appliance. Remove the pulp from the integrated pulp container. Wait until the appliance has cooled down. Then press the overload protection button on the bottom of the motor unit.
The appliance slows down during use.	The integrated pulp container has reached its maximum capacity. Switch off the appliance and remove the pulp from the integrated pulp container.
The appliance makes a lot of noise, gives off an unpleasant smell, is too hot to touch, gives off smoke etc.	It is common for a new appliance to produce an unpleasant smell or emit a little smoke when it is first used. The phenomenon stops after you have used the appliance a few times.
	The appliance is blocked. Check if any fruit or vegetable is stuck in the filter. If so, switch off the appliance, remove the stuck part and start juicing again.
	The appliance may produce an unpleasant smell or emit some smoke if it has been used to process excessive loads. In that case, switch off the appliance and let it cool down for 60 minutes. If the problem persists, contact the Philips Consumer Care Centre in your country.
The filter is blocked.	Switch off the appliance, clean the feeding tube and the filter and process a smaller quantity.
The filter touches the feeding tube or vibrates strongly during processing.	Switch off and unplug the appliance. Check if the filter is placed properly in the juice collector. The ribs in the bottom of the filter have to fit properly onto the driving shaft.
	Check if the filter is damaged. Cracks, crazes, a loose grating disc or any other irregularity may cause malfunction. If you detect any cracks or damage in the filter, do not continue to use the appliance and contact the Philips Consumer Care Centre in your country for replacement of the filter.

## Einführung

Herzlichen Glückwunsch zu Ihrem Kauf und willkommen bei Philips! Um die Unterstützung von Philips optimal nutzen zu können, registrieren Sie Ihr Produkt bitte unter

**[www.philips.com/welcome](http://www.philips.com/welcome).**

Dieser Entsafter wurde speziell dafür entwickelt, maximale Saftausbeute bei minimalem Reinigungsaufwand zu erzielen. Mit diesem Gerät können Sie die verschiedensten Zutaten mühelos verarbeiten und zahlreiche Rezepte ausprobieren.

## Allgemeine Beschreibung (Abb. 1)

- 1 Stopfer
- 2 Einfüllöffnung
- 3 Deckel
- 4 Filter
- 5 Saftauffangschale mit Ausgießer
- 6 Fruchtfleischfenster
- 7 Integrierter Fruchtfleischbehälter
- 8 Antriebsachse
- 9 Verriegelungsarm
- 10 Motoreinheit
- 11 Drehschalter
- 12 Kabelfach
- 13 Abnehmbarer Ausgießer
- 14 Ausgießer-Aufsatz
- 15 Saftkanne
- 16 Deckel der Saftkanne mit integriertem Schaumsieb

## Wichtig

Lesen Sie diese Bedienungsanleitung vor dem Gebrauch des Geräts aufmerksam durch, und bewahren Sie sie für eine spätere Verwendung auf.

### Gefahr

- Tauchen Sie die Motoreinheit nicht in Wasser oder andere Flüssigkeiten; spülen Sie sie auch nicht unter fließendem Wasser ab.
- Reinigen Sie die Motoreinheit nicht im Geschirrspüler.

### Warnhinweis

- Prüfen Sie vor Inbetriebnahme, ob die Spannungsangabe an der Unterseite des Geräts mit der örtlichen Netzspannung übereinstimmt.
- Benutzen Sie das Gerät nicht, wenn der Netzstecker, das Netzkabel oder ein anderes Teil des Geräts defekt oder beschädigt ist.
- Um Gefährdungen zu vermeiden, darf ein defektes Netzkabel nur von einem Philips Service-Center, einer von Philips autorisierten Werkstatt oder einer ähnlich qualifizierten Person durch ein Original-Ersatzkabel ersetzt werden.
- Dieses Gerät ist für Benutzer (einschl. Kinder) mit eingeschränkten physischen, sensorischen oder psychischen Fähigkeiten bzw. ohne jegliche Erfahrung oder Vorwissen nur dann geeignet, wenn eine angemessene Aufsicht oder ausführliche Anleitung zur Benutzung des Geräts durch eine verantwortliche Person sichergestellt ist.
- Achten Sie darauf, dass Kinder nicht mit dem Gerät spielen.
- Lassen Sie das eingeschaltete Gerät niemals unbeaufsichtigt.
- Wenn sich Risse oder andere Schäden am Filter bemerkbar machen, benutzen Sie das Gerät nicht mehr und wenden Sie sich an das nächstgelegene Philips Service-Center.

- Greifen Sie niemals bei laufendem Motor mit den Fingern oder einem Gegenstand in die Einfüllöffnung. Verwenden Sie ausschließlich den Stopfer.
- Vermeiden Sie jede Berührung mit den kleinen Raspelklingen am Boden des Filters. Sie sind sehr scharf.

### **Achtung**

- Dieses Gerät ist nur für den Gebrauch im Haushalt bestimmt.
- Tragen Sie das Gerät nicht am Verriegelungsarm.
- Verwenden Sie keine Zubehörteile anderer Hersteller oder solche, die von Philips nicht ausdrücklich empfohlen werden. Falls Sie derartiges Zubehör benutzen, erlischt die Garantie.
- Halten Sie die Arbeitsfläche und die Unterseite des Geräts immer sauber; damit das Gerät sicher steht.
- Prüfen Sie, bevor Sie das Gerät einschalten, ob alle Teile korrekt zusammengesetzt sind.
- Verwenden Sie das Gerät erst dann, wenn sich der Verriegelungsarm in gesperrter Position befindet.
- Entsperren Sie den Verriegelungsarm erst, nachdem Sie das Gerät ausgeschaltet haben und der Filter zum Stillstand gekommen ist.
- Ziehen Sie nach jedem Gebrauch den Netzstecker aus der Steckdose.

### **Sicherheitsfunktion**

---

- Dieser Entsafter ist mit einer Sicherheitsfunktion zum Schutz vor Überhitzung bei zu großen Füllmengen ausgestattet. Im Fall einer Überhitzung aktiviert der Entsafter automatisch den Überhitzungsschutz und schaltet sich aus. Stellen Sie den Drehschalter in diesem Fall auf 0, ziehen Sie den Netzstecker; und lassen Sie das Gerät 15 Minuten abkühlen. Nehmen Sie die Saftkanne heraus, und entfernen Sie den Deckel, die Saftauffangschale und den integrierten Fruchtfleischbehälter. Drücken Sie dann die Überhitzungsschutztaaste am Boden der Motoreinheit (Abb. 2).

### **Elektromagnetische Felder**

---

Dieses Philips Gerät erfüllt sämtliche Normen bezüglich elektromagnetischer Felder (EMF). Nach aktuellen wissenschaftlichen Erkenntnissen ist das Gerät sicher im Gebrauch, sofern es ordnungsgemäß und entsprechend den Anweisungen in dieser Bedienungsanleitung gehandhabt wird.

### **Für den Gebrauch vorbereiten**

- 1** Vergewissern Sie sich, dass alle abnehmbaren Teile sauber (siehe Kapitel "Reinigen") und richtig zusammengesetzt sind.
- 2** Wickeln Sie das Netzkabel von der Gerätebasis der Motoreinheit ab (Abb. 3).
- 3** Setzen Sie den integrierten Fruchtfleischbehälter auf die Motoreinheit (Abb. 4).
- 4** Setzen Sie die Saftauffangschale auf den integrierten Fruchtfleischbehälter (Abb. 5).
- 5** Setzen Sie den Filter auf die Antriebsachse der Motoreinheit. Vergewissern Sie sich, dass der Filter fest auf der Antriebsachse sitzt (Abb. 6).
- 6** Setzen Sie den Deckel auf den Entsafter (Abb. 7).
- 7** Ziehen Sie den Verriegelungsarm zum Verschließen nach oben (Abb. 8).
- 8** Setzen Sie den Deckel auf die Saftkanne, um Spritzer zu vermeiden (Abb. 9).
- 9** Stellen Sie die Saftkanne unter den Ausgießer (Abb. 10).

*Hinweis: Das integrierte Schaumsieb sorgt für klare Saftergebnisse.*

*Hinweis: Wenn Sie Saft direkt in ein Glas pressen möchten, verwenden Sie den Ausgießer-Aufsatz (Abb. 11).*

## Das Gerät benutzen

Das Gerät funktioniert nur, wenn alle Teile ordnungsgemäß zusammengesetzt sind und sich der Verriegelungsarm ordnungsgemäß in gesperrter Position befindet.

- 1 Waschen Sie das Obst oder Gemüse, und schneiden Sie es bei Bedarf in Stücke, die in die Einfüllöffnung passen.
- 2 Stellen Sie die Saftkanne direkt unter den Ausgießer (Abb. 10).
- 3 Drehen Sie den Regler auf Stufe 1 (niedrige Geschwindigkeit) oder Stufe 2 (normale Geschwindigkeit), um das Gerät einzuschalten (Abb. 12).

*Hinweis: Bei harten Früchten/Gemüsesorten (z. B. Äpfel, Rote Bete und Möhren) raten wir Ihnen, Geschwindigkeit 2 (normale Geschwindigkeit) zu verwenden. Bei weichen Früchten/Gemüsesorten (z. B. Beeren, Kiwis, Weintrauben, Tomaten, Gurken und Melonen) raten wir Ihnen, Geschwindigkeit 1 (niedrige Geschwindigkeit) zu verwenden.*

- 4 Geben Sie die Stücke in die Einfüllöffnung, und drücken Sie sie mit dem Stopfer leicht in den rotierenden Filter (Abb. 13).

Drücken Sie den Stopfer nicht zu stark; andernfalls könnten Sie das Ergebnis beeinträchtigen und sogar den Filter zum Stillstand bringen.

Stecken Sie keinesfalls Ihre Finger oder Gegenstände in die Einfüllöffnung.

- 5 Richten Sie die Rille im Stopfer an dem kleinen Vorsprung in der Einfüllöffnung aus, und schieben Sie den Stopfer in die Einfüllöffnung (Abb. 13).
- 6 Wenn Sie alle Zutaten verarbeitet haben oder der integrierte Fruchtfleischbehälter voll ist, schalten Sie das Gerät aus, und ziehen Sie den Netzstecker aus der Steckdose. Warten Sie, bis der Filter zum Stillstand kommt.
- 7 Um den integrierten Fruchtfleischbehälter zu entleeren, entfernen Sie den Deckel, den Filter und die Saftauffangschale.
- 8 Für bestes Aroma und maximale Frische sollte der Saft sofort nach der Zubereitung serviert werden.

*Hinweis: Wenn Sie den Saft im Kühlschrank aufbewahren möchten, vergessen Sie nicht, den Deckel auf die Kanne zu setzen.*

## Tipps

### Vorbereitung

- Um eine hohe Saftausbeute zu erzielen, sollten Sie den Stopfer stets langsam drücken.
- Verarbeiten Sie nur frisches Obst und Gemüse, weil es saftiger ist. Ananas, Rote Bete, Stangensellerie, Äpfel, Gurken, Möhren, Spinat, Melonen, Tomaten, Orangen und Weintrauben eignen sich hervorragend zum Entsaften.
- Der Entsafter eignet sich nicht zum Verarbeiten von besonders hartem, faserigem und stärkehaltigem Obst und Gemüse (z. B. Zuckerrohr).
- Blätter und Stiele (z. B. Strünke von Blattsalat) können ebenfalls in diesem Entsafter verarbeitet werden.
- Entsteinen Sie Kirschen, Pflaumen, Pfirsiche usw. Aus Obst wie Melonen, Äpfeln und Trauben müssen die Kerne bzw. Samen nicht entfernt werden.
- Sie müssen dünne Schalen nicht unbedingt entfernen. Entfernen Sie nur dicke Schalen, die Sie nicht essen, z.B. Schalen von Orangen, Ananas, Kiwis, Melonen und roher Rote Bete.
- Berücksichtigen Sie bei der Zubereitung von Apfelsaft, dass die Konsistenz des Saftes von der verwendeten Apfelsorte abhängt. Je saftiger der Apfel, desto dünnflüssiger der Saft. Wählen Sie eine Apfelsorte, deren Saft Ihrem Geschmack entspricht.

- Wenn Sie Zitrusfrüchte mit dem Entsafter verarbeiten möchten, entfernen Sie die Schale sowie die weiße Haut. Die weiße Haut verleiht dem Saft einen bitteren Geschmack.
- Stärkekhaltige Früchte (z. B. Bananen, Papayas, Avocados, Feigen und Mangos) sind zum Entsaften in diesem Gerät nicht geeignet. Verwenden Sie für solche Früchte eine Küchenmaschine, einen Mixer oder einen Stabmixer.

**Servieren**

- Trinken Sie den Saft sofort nach der Zubereitung. Die Säfte verlieren ihren Geschmack und ihren Nährwert, wenn sie einige Zeit an der Luft stehen.
- Wenn Sie klaren Saft ohne Schaum bevorzugen, setzen Sie den Deckel mit integriertem Schaumsieb auf die Kanne. Wenn Sie trüben Saft mit Schaum möchten, nehmen Sie den Deckel mit integriertem Schaumsieb von der Kanne ab.
- Apfelsaft wird schnell braun. Sie können diesen Vorgang verzögern, indem Sie dem Apfelsaft einige Tropfen Zitronensaft beifügen.
- Fügen Sie beim Servieren von kalten Getränken ein paar Eiswürfel hinzu.

**Wissenswertes über Obst und Gemüse**

Obst/Gemüse	Vitamine/ Mineralstoffe	Kilojoule/ Kalorien	Geschwindigkeitsstufe zum Entsaften	Maximale Menge
Äpfel	Vitamin C	200 g=150 kJ (72 Kal.)	hoch	3,5 kg oder 2,5 l Saft
Aprikosen	Reich an Ballaststoffen, kaliumhaltig	30 g=85 kJ (20 Kal.)	niedrig	2,5 kg oder 1,5 l Saft
Rote Bete	Reich an Folsäure, Ballaststoffen, Vitamin C und Kalium	160 g=190 kJ (45 Kal.)	hoch	1,5 bis 2 kg oder 0,6 l bis 1 l Saft
Blaubeeren	Vitamin C	125 g=295 kJ (70 Kal.)	niedrig	4 kg oder 2 l Saft
Rosenkohl	Vitamin C, B, B6, E, Folsäure und Ballaststoffe	100 g=110 kJ (26 Kal.)	niedrig	3,5 kg oder 2 l Saft
Kohl	Vitamin C, B6, Folsäure, Kalium und Ballaststoffe	100 g=110 kJ (26 Kal.)	hoch	2,5 kg oder 1,2 l Saft
Möhren	Vitamin A, C, B6 und Ballaststoffe	120 g=125 kJ (30 Kal.)	hoch	1,5 bis 2 kg oder 0,6 l bis 1 l Saft
Sellerie	Vitamin C und Kalium	80 g=55 kJ (7 Kal.)	hoch	1,5 kg oder 0,7 l Saft
Gurke	Vitamin C	280 g=120 kJ (29 Kal.)	niedrig	4,5 kg oder 3 l Saft
Fenchel	Vitamin C und Ballaststoffe	300 g=145 kJ (35 Kal.)	niedrig	3,5 kg oder 2,5 l Saft



Obst/Gemüse	Vitamine/ Mineralstoffe	Kilojoule/ Kalorien	Geschwindigkeitsstufe zum Entsaften	Maximale Menge
Weintrauben	Vitamin C, B6 und Kalium	125 g=355 kJ (85 Kal.)	niedrig	4 kg oder 2,5 l Saft
Kiwi	Vitamin C und Kalium	100 g=100 kJ (40 Kal.)	niedrig	4 kg oder 2,5 l Saft
Melone	Vitamin C, Folsäure, Ballaststoffe und Vitamin A	200 g=210 kJ (50 Kal.)	niedrig	mindestens 5 kg oder 3 l Saft
Nektarine	Vitamin C, B3, Kalium und Ballaststoffe	180 g=355 kJ (85 Kal.)	hoch	3,5 kg oder 2 l
Pfirsich	Vitamin C, B3, Kalium und Ballaststoffe	150 g=205 kJ (49 Kal.)	hoch	3,5 kg oder 2 l
Birnen	Ballaststoffe	150 g=250 kJ (60 Kal.)	hoch	3,5 kg oder 2,5 l Saft
Ananas	Vitamin C	150 g=245 kJ (59 Kal.)	hoch	3 kg oder 2 l Saft
Himbeeren	Vitamin C, Eisen, Kalium und Magnesium	125 g=130 kJ (31 Kal.)	niedrig	4 kg oder 2,5 l Saft
Tomaten	Vitamin C, Ballaststoffe, Vitamin E, Folsäure und Vitamin A	100 g=90 kJ (22 Kal.)	niedrig	4 kg oder 2,5 l Saft

Je nach verwendeten Zutaten können Sie bis zu 2,5 Liter Saft zubereiten, ohne den integrierten Fruchtfleischbehälter zu entleeren. Die maximale Früchte- oder Gemüsemenge, die in einem Vorgang entsaftet werden kann, wird in der Tabelle oben dargestellt. Beim Entsaften harter Zutaten wie Möhren oder Rote Bete beträgt die maximale Saftmenge, die gepresst werden kann, bis zu 700 ml (prüfen Sie die Füllstandsanzeige an der Saftkanne).

**Hinweis:** Wenn der integrierte Fruchtfleischbehälter seine maximale Füllmenge erreicht hat, gelangt Fruchtfleisch in die Saftauffangschale, den Deckel und den Saft.

**Wenn Sie den integrierten Fruchtfleischbehälter überfüllen, verstopft das Gerät. Schalten Sie das Gerät in diesem Fall aus, und nehmen Sie das Fruchtfleisch aus dem integrierten Fruchtfleischbehälter.**

**Hinweis:** Durch das Sichtfenster können Sie erkennen, wann der integrierte Fruchtfleischbehälter voll ist und entleert werden muss. Weil das Fruchtfleischfenster bereits blockiert sein kann, bevor die maximale Füllmenge des Behälters erreicht ist, prüfen Sie auch die Füllstandsanzeige an der Saftkanne. Beim Entsaften harter Zutaten, wie Möhren oder Rote Bete, kann das Fruchtfleischfenster möglicherweise schneller blockiert werden.

## Rezepte

### Orangen-Möhrensaft

Zutaten:

- 1 kg Möhren
- 4 Orangen
- 1 EL Olivenöl
- 1 großer Zweig frische Minze (zum Garnieren)

- 1** Schälen Sie die Orangen.
- 2** Verarbeiten Sie die Möhren und Orangen im Entsafter.

*Hinweis: Dieses Gerät kann 7,5 kg Möhren in ca. 1 Minute verarbeiten (die Zeit zum Entfernen des Fruchtfleischs nicht mitgerechnet). Wenn Sie 2,5 kg Möhren verarbeitet haben, schalten Sie das Gerät aus, und ziehen Sie den Netzstecker aus der Steckdose. Entfernen Sie dann das Fruchtfleisch aus dem integrierten Fruchtfleischbehälter, dem Deckel und dem Filter. Wenn Sie mit der Verarbeitung der Möhren fertig sind, schalten Sie das Gerät aus, und lassen Sie es auf Raumtemperatur abkühlen.*

- 3** Fügen Sie einen Esslöffel Olivenöl und ein paar Eiswürfel zum Saft hinzu.
- 4** Gut umrühren.
- 5** Gießen Sie den Saft in ein Glas.

*Tipp: Garnieren Sie das Glas mit einem Zweig frischer Minze.*

### Fitness-Cocktail

Zutaten:

- 2 Möhren
- ½ Gurke
- 12 Spinatblätter
- 1 Limone (geschält)
- 1 Selleriestange
- 1 Apfel
- 1 Tomate
- 2 Esslöffel Honig

- 1** Verarbeiten Sie alle Zutaten außer dem Honig im Entsafter.
- 2** Wenn Sie alle Zutaten verarbeitet haben, fügen Sie den Honig zum Saft hinzu. Gut umrühren.

## Reinigung und Aufbewahrung

Benutzen Sie zum Reinigen des Geräts keine Scheuerschwämme und -mittel oder aggressive Flüssigkeiten wie Alkohol, Benzin oder Azeton.

Am einfachsten lässt sich das Gerät unmittelbar nach dem Gebrauch reinigen.

- 1** Schalten Sie das Gerät aus, ziehen Sie den Netzstecker aus der Steckdose und warten Sie, bis der Filter zum Stillstand gekommen ist.
- 2** Schieben Sie den Verriegelungsarm in die entspernte Position (Abb. 14).
- 3** Damit Ihre Küche sauber bleibt, lassen sich alle abnehmbaren Teile (integrierter Fruchtfleischbehälter, Saftauffangschale, Filter und Deckel) mit einem Mal zum Spülbecken tragen (Abb. 15).
- 4** Entfernen Sie alle abnehmbaren Teile.
- 5** Um den abnehmbaren Ausgießer zu entfernen, ziehen Sie ihn von der Saftauffangschale ab (Abb. 16).

- 6 Entleeren Sie den integrierten Fruchtfleischbehälter.
- 7 Reinigen Sie alle abnehmbaren Teile mit einem Schwamm oder nassen Tuch in warmem Wasser mit Spülmittel, und spülen Sie sie unter fließendem Wasser ab.

*Hinweis: Alle abnehmbaren Teile sind spülmaschinenfest. Legen Sie die abnehmbaren Kunststoffteile in den oberen Korb der Spülmaschine. Sie dürfen sich nicht in der Nähe des Heizelements befinden.*

- 8 Reinigen Sie die Motoreinheit mit einem feuchten Tuch.

Tauchen Sie die Motoreinheit niemals in Wasser. Spülen Sie sie auch nicht unter fließendem Wasser ab.

### **Aufbewahrung**

- 1 Verstauen Sie das Netzkabel, indem Sie es um die Basis der Motoreinheit wickeln.

Achtung: Tragen Sie das Gerät nicht am Verriegelungsarm.

### **Umwelt**

- Werfen Sie das Gerät am Ende der Lebensdauer nicht in den normalen Hausmüll. Bringen Sie es zum Recycling zu einer offiziellen Sammelstelle. Auf diese Weise helfen Sie, die Umwelt zu schonen (Abb. 17).

### **Garantie und Kundendienst**

Benötigen Sie weitere Informationen oder treten Probleme auf, besuchen Sie bitte die Philips Website (**[www.philips.com](http://www.philips.com)**), oder setzen Sie sich mit einem Philips Service-Center in Ihrem Land in Verbindung (Telefonnummer siehe Garantiebeleg). Sollte es in Ihrem Land kein Service-Center geben, wenden Sie sich bitte an Ihren Philips Händler.

### **Ersatz**

#### **Ersatzteile bestellen**

Wenn Sie ein Teil ersetzen müssen oder ein zusätzliches Teil kaufen möchten, wenden Sie sich an Ihren Philips Händler, oder besuchen Sie [www.philips.com/support](http://www.philips.com/support). Wenn Sie Probleme haben, die Teile zu beschaffen, wenden Sie sich bitte an das Philips Service-Center in Ihrem Land.

### **Fehlerbehebung**

In diesem Kapitel sind die häufigsten Probleme aufgeführt, die beim Gebrauch Ihres Geräts auftreten können. Sollten Sie ein Problem mithilfe der nachstehenden Informationen nicht beheben können, wenden Sie sich bitte an das Philips Service-Center in Ihrem Land.

Problem	Lösung
Das Gerät funktioniert nicht.	Das Gerät ist mit einem Sicherheitssystem ausgestattet. Wenn die Teile nicht ordnungsgemäß zusammengesetzt sind, funktioniert das Gerät nicht. Schalten Sie das Gerät aus, und überprüfen Sie, ob Sie die Teile richtig zusammengesetzt haben.
Das Gerät schaltet sich während des Gebrauchs aus.	Der Entsafter ist überhitzt. Schalten Sie ihn aus, und ziehen Sie den Netzstecker aus der Steckdose. Nehmen Sie das Fruchtfleisch aus dem integrierten Fruchtfleischbehälter. Warten Sie, bis das Gerät abgekühlt ist. Drücken Sie dann die Überhitzungsschutztaaste unten an der Motoreinheit.
Das Gerät wird während des Gebrauchs langsamer.	Der integrierte Fruchtfleischbehälter hat seine maximale Füllmenge erreicht. Schalten Sie das Gerät aus, und nehmen Sie das Fruchtfleisch aus dem integrierten Fruchtfleischbehälter.
Das Gerät ist sehr laut, gibt einen unangenehmen Geruch ab, wird heiß, es raucht usw.	Es ist normal, dass ein neues Gerät beim ersten Gebrauch einen unangenehmen Geruch abgibt oder etwas Rauch erzeugt. Wenn Sie das Gerät einige Male verwendet haben, tritt dies nicht mehr auf.
	Das Gerät ist verstopft. Prüfen Sie, ob Frucht- oder Gemüsestücke im Filter feststecken. Wenn ja, schalten Sie das Gerät aus, entfernen Sie diese Stücke, und starten Sie das Entsaften erneut.
	Das Gerät kann einen unangenehmen Geruch abgeben oder etwas Rauch erzeugen, wenn zu große Mengen zur Verarbeitung eingefüllt wurden. Schalten Sie das Gerät in diesem Fall aus, und lassen Sie es 60 Minuten abkühlen. Wenn das Problem weiterhin auftritt, wenden Sie sich an das Philips Service-Center in Ihrem Land.
Der Filter ist blockiert.	Schalten Sie das Gerät aus, reinigen Sie die Einfüllöffnung und den Filter und verarbeiten Sie kleinere Mengen.
Der Filter berührt die Einfüllöffnung oder vibriert stark während der Verarbeitung.	Schalten Sie das Gerät aus, und ziehen Sie den Netzstecker aus der Steckdose. Prüfen Sie, ob der Filter ordnungsgemäß in der Saftauffangschale sitzt. Die Rippen am Boden des Filters müssen fest auf der Antriebsachse sitzen.
	Prüfen Sie, ob der Filter beschädigt ist. Risse, Sprünge, eine lose Raspelscheibe oder andere Fehler können die Funktion beeinträchtigen. Benutzen Sie das Gerät nicht mehr; wenn Sie Risse oder Schäden am Filter entdecken, und wenden Sie sich an das Philips Service-Center in Ihrem Land, um einen Ersatzfilter zu erhalten.

## Εισαγωγή

Συγχαρητήρια για την αγορά σας και καλώς ήρθατε στη Philips! Για να επωφεληθείτε πλήρως από την υποστήριξη που παρέχει η Philips, δηλώστε το προϊόν σας στην ιστοσελίδα [www.philips.com/welcome](http://www.philips.com/welcome).

Αυτός ο αποχυματής έχει σχεδιαστεί για να μεγιστοποιεί την ποσότητα χυμού και να ελαχιστοποιεί παράλληλα το καθάρισμα. Κατασκευάστηκε ειδικά για να μπορείτε να επεξεργάζεστε μεγάλη ποικιλία υλικών και συνταγών με αυτοπεποίθηση.

## Γενική περιγραφή (Εικ. 1)

- 1 Εξάρτημα ώθησης
- 2 Στόμιο τροφοδοσίας
- 3 Καπάκι
- 4 Φίλτρο
- 5 Δοχείο συλλογής χυμού με στόμιο
- 6 Παράθυρο πολτού
- 7 Ενσωματωμένο δοχείο πολτού
- 8 Αξονας
- 9 Βραχίονας κλειδώματος
- 10 Μοτέρ
- 11 Διακόπτης
- 12 Χώρος αποθήκευσης καλωδίου
- 13 Αποσπώμενο στόμιο εκροής
- 14 Αξεσουάρ στομίου
- 15 Κανάτα χυμού
- 16 Καπάκι κανάτας χυμού με ενσωματωμένο διαχωριστή αφρού

## Σημαντικό

Διαβάστε προσεκτικά το παρόν εγχειρίδιο χρήσης προτού χρησιμοποιήσετε τη συσκευή και κρατήστε το για μελλοντική αναφορά.

### Κίνδυνος

- Μην βυθίζετε το μοτέρ σε νερό ή σε οποιοδήποτε άλλο υγρό και μην το ξεπλένετε στη βρύση.
- Μην καθαρίζετε το μοτέρ στο πλυντήριο πιάτων.

### Προειδοποίηση

- Ελέγξτε αν η τάση που αναγράφεται στη βάση της συσκευής αντιστοιχεί στην τοπική τάση ρεύματος πριν συνδέσετε τη συσκευή.
- Μην χρησιμοποιείτε τη συσκευή αν το φιν, το καλώδιο ή άλλα μέρη της συσκευής έχουν φθαρεί.
- Αν το καλώδιο υποστεί φθορά, θα πρέπει να αντικατασταθεί από ένα κέντρο επισκευών εξουσιοδοτημένο από τη Philips ή από εξίσου εξειδικευμένα άτομα, προς αποφυγή κινδύνου.
- Αυτή η συσκευή δεν προορίζεται για χρήση από άτομα (συμπεριλαμβανομένων των παιδιών) με περιορισμένες σωματικές, αισθητήριες ή διανοητικές ικανότητες ή από άτομα χωρίς εμπειρία και γνώση, εκτός και εάν την χρησιμοποιούν υπό επιτήρηση ή έχουν λάβει οδηγίες σχετικά με τη χρήση της από άτομο υπεύθυνο για την ασφάλειά τους.
- Τα παιδιά πρέπει να επιβλέπονται, ώστε να μην παίζουν με τη συσκευή.
- Μην αφήνετε ποτέ τη συσκευή να λειτουργεί χωρίς επίβλεψη.
- Εάν εντοπίσετε ραγίσματα στο φίλτρο ή εάν το φίλτρο έχει υποστεί οποιαδήποτε ζημιά, μην χρησιμοποιήσετε ξανά τη συσκευή και επικοινωνήστε με το πλησιέστερο εξουσιοδοτημένο κέντρο σέρβις της Philips.
- Ποτέ μην βάζετε τα δάχτυλα σας ή κάποιο αντικείμενο μέσα στο στόμιο τροφοδοσίας ενώ λειτουργεί η συσκευή. Για να στρώσετε τα υλικά στο στόμιο, χρησιμοποιήστε αποκλειστικά το εξάρτημα ώθησης.

- Μην αγγίζετε τις μικρές αιχμηρές λεπίδες στη βάση του φίλτρου. Είναι πολύ κοφτερές.

### **Προσοχή**

- Αυτή η συσκευή προορίζεται για οικιακή χρήση μόνο.
- Μην κρατάτε τη συσκευή από το βραχίονα κλειδώματος όταν τη μεταφέρετε.
- Μην χρησιμοποιείτε ποτέ εξαρτήματα ή μέρη από άλλους κατασκευαστές ή που δεν συνιστώνται ρητά από τη Philips. Αν χρησιμοποιήσετε τέτοια εξαρτήματα ή μέρη, η εγγύησή σας καθίσταται άκυρη.
- Για μεγαλύτερη σταθερότητα, κρατάτε πάντοτε καθαρό τον πάγκο και τη βάση της συσκευής.
- Βεβαιωθείτε ότι όλα τα εξαρτήματα είναι σωστά συναρμολογημένα πριν ενεργοποιήσετε τη συσκευή.
- Χρησιμοποιείτε τη συσκευή μόνο όταν ο βραχίονας κλειδώματος βρίσκεται στη θέση κλειδώματος.
- Χαμηλώστε το βραχίονα κλειδώματος στη θέση ξεκλειδώματος μόνο αφού απενεργοποιήσετε τη συσκευή και το φίλτρο σταματήσει να περιστρέφεται.
- Να αποσυνδέετε πάντα τη συσκευή από την πρίζα μετά από κάθε χρήση.

### **Λειτουργία ασφαλείας**

- Αυτός ο αποχυμωτής διαθέτει μια λειτουργία ασφαλείας που προστατεύει από την υπερθέρμανση λόγω επεξεργασίας υπερβολικών ποσοτήτων. Σε περίπτωση υπερθέρμανσης, ο αποχυμωτής ενεργοποιεί αυτόματα την προστασία από υπερφόρτωση και απενεργοποιείται. Εάν συμβεί αυτό, θέστε το διακόπτη ελέγχου στο 0, αποσυνδέστε τη συσκευή από την πρίζα και αφήστε τη να κρυώσει για 15 λεπτά. Αφαιρέστε την κανάτα χυμού, το καπάκι, το δοχείο συλλογής χυμού και το ενσωματωμένο δοχείο πολτού και, κατόπιν, πατήστε το κουμπί προστασίας από υπερφόρτωση στο κάτω μέρος του μοτέρ (Εικ. 2).

### **Ηλεκτρομαγνητικά πεδία (EMF)**

Η συγκεκριμένη συσκευή της Philips συμμορφώνεται με όλα τα πρότυπα που αφορούν τα ηλεκτρομαγνητικά πεδία (EMF). Εάν τη χρησιμοποιείτε σωστά και σύμφωνα με τις οδηγίες αυτού του εγχειριδίου, η συσκευή είναι ασφαλής στη χρήση βάσει των επιστημονικών αποδείξεων που είναι διαθέσιμες μέχρι σήμερα.

### **Προετοιμασία για χρήση**

- 1** Βεβαιωθείτε ότι όλα τα αποσπώμενα μέρη είναι καθαρά (δείτε το κεφάλαιο “Καθαρισμός”) και σωστά τοποθετημένα.
- 2** Ξετυλίξτε εντελώς το καλώδιο από τη βάση του μοτέρ (Εικ. 3).
- 3** Τοποθετήστε το ενσωματωμένο δοχείο πολτού στο μοτέρ (Εικ. 4).
- 4** Τοποθετήστε το δοχείο συλλογής χυμού στο ενσωματωμένο δοχείο πολτού (Εικ. 5).
- 5** Τοποθετήστε το φίλτρο στον άξονα του μοτέρ. Βεβαιωθείτε ότι το φίλτρο έχει εφαρμόσει σωστά πάνω στον άξονα (Εικ. 6).
- 6** Τοποθετήστε το καπάκι στον αποχυμωτή (Εικ. 7).
- 7** Σηκώστε το βραχίονα κλειδώματος στη θέση κλειδώματος (Εικ. 8).
- 8** Τοποθετήστε το καπάκι στην κανάτα χυμού για να αποφύγετε το πιτσίσισμα (Εικ. 9).

*Σημείωση: Ο ενσωματωμένος διαχωριστής αφρού εξασφαλίζει καθαρό χυμό.*

- 9** Τοποθετήστε την κανάτα χυμού κάτω από το στόμιο (Εικ. 10).

*Σημείωση: Εάν θέλετε να βγει ο χυμός απευθείας σε ποτήρι, χρησιμοποιήστε το στόμιο (Εικ. 11).*

## Χρήση της συσκευής

Η συσκευή λειτουργεί μόνο εάν όλα τα μέρη είναι σωστά τοποθετημένα και ο βραχίονας κλειδώματος είναι στη θέση κλειδώματος.

- 1 Ξεπλύνετε τα φρούτα ή/και τα λαχανικά και κόψτε τα, εάν είναι απαραίτητο, σε κομμάτια που να χωράνε στο στόμιο τροφοδοσίας.
- 2 Βεβαιωθείτε ότι η κανάτα χυμού έχει τοποθετηθεί απευθείας κάτω από το στόμιο εκροής (Εικ. 10).
- 3 Γυρίστε το διακόπτη ελέγχου στη ρύθμιση 1 (χαμηλή ταχύτητα) ή 2 (κανονική ταχύτητα) για να ενεργοποιήσετε τη συσκευή (Εικ. 12).

*Σημείωση: Για σκληρά φρούτα/λαχανικά (π.χ. μήλα, παντζάρια και καρότα) συνιστούμε να χρησιμοποιείτε την ταχύτητα 2 (κανονική ταχύτητα). Για μαλακά φρούτα (π.χ. μούρα, ακτινίδια, σταφύλια, ντομάτες, αγγούρια και πεπόνια) συνιστούμε να χρησιμοποιείτε την ταχύτητα 1 (χαμηλή ταχύτητα).*

- 4 Τοποθετήστε τα κομμάτια μέσα στο στόμιο τροφοδοσίας και πιέστε τα ελαφρά προς το περιστρεφόμενο φίλτρο χρησιμοποιώντας το εξάρτημα ώθησης (Εικ. 13).

Μην ασκείτε υπερβολική πίεση στο εξάρτημα ώθησης. Κάτι τέτοιο μπορεί να επηρεάσει το τελικό αποτέλεσμα ή ακόμη και να μπλοκάρει το φίλτρο.

Ποτέ μην βάζετε τα δάχτυλά σας ή κάποιο αντικείμενο μέσα στο στόμιο τροφοδοσίας.

- 5 Ευθυγραμμίστε τη σχισμή του εξαρτήματος ώθησης με τη μικρή προεξοχή στο εσωτερικό του στομίου τροφοδοσίας και σπρώξτε το εξάρτημα ώθησης στο στόμιο τροφοδοσίας (Εικ. 13).
- 6 Όταν ολοκληρώσετε την επεξεργασία όλων των υλικών ή όταν το ενσωματωμένο δοχείο πολλού είναι πλήρες, απενεργοποιήστε τη συσκευή και αποσυνδέστε την από την πρίζα. Περιμένετε μέχρι το φίλτρο να σταματήσει να περιστρέφεται.
- 7 Για να αδειάσετε το ενσωματωμένο δοχείο πολλού, αφαιρέστε το καπάκι, το φίλτρο και το δοχείο συλλογής χυμού.
- 8 Για μέγιστη γεύση και φρεσκάδα, σερβίρετε το χυμό αμέσως.

*Σημείωση: Εάν θέλετε να φυλάζετε το χυμό στο ψυγείο, βεβαιωθείτε ότι έχετε τοποθετήσει το καπάκι στην κανάτα χυμού.*

## Συμβουλές

### Προετοιμασία

- Για εξαγωγή της μέγιστης ποσότητας χυμού, να πιέζετε πάντα το εξάρτημα ώθησης αργά προς τα κάτω.
- Χρησιμοποιείτε φρέσκα φρούτα και λαχανικά, καθώς είναι πιο ζουμερά. Οι ανανάδες, τα παντζάρια, το σέλερι, τα μήλα, τα αγγούρια, τα καρότα, το σπανάκι, τα πεπόνια, οι ντομάτες, τα πορτοκάλια και τα σταφύλια είναι ιδιαίτερα κατάλληλα για επεξεργασία στον αποχυμωτή.
- Ο αποχυμωτής δεν είναι κατάλληλος για επεξεργασία φρούτων ή λαχανικών που είναι πολύ σκληρά, που περιέχουν χοντρές ίνες ή άμυλο, όπως τα ζαχαροκάλαμα.
- Στον αποχυμωτή μπορείτε επίσης να επεξεργαστείτε φύλλα και κοτσάνια π.χ. μαρουλιού.
- Αφαιρέστε τα κουκούτσια από τα κεράσια, τα δαμάσκηνα, τα ροδάκινα, κ.λπ. Δεν χρειάζεται να αφαιρέσετε τα κουκούτσια ή τους σπόρους από φρούτα όπως πεπόνια, μήλα και σταφύλια.
- Δεν είναι απαραίτητο να αποφλοιώνετε τα φρούτα και τα λαχανικά που έχουν λεπτές φλούδες. Μόνο οι χοντρές φλούδες που δεν θα τρώγατε πρέπει να αφαιρούνται, π.χ. φλούδες από πορτοκάλια, ανανάδες, ακτινίδια, πεπόνια και ωμά παντζάρια.

- Όταν φτιάχνετε χυμό μήλου, να έχετε υπόψη σας ότι η πυκνότητά του εξαρτάται από το είδος των μήλων που χρησιμοποιείτε. Όσο πιο ζουμερό είναι το μήλο, τόσο πιο αραιός θα είναι ο χυμός. Επιλέξτε μήλα που παράγουν το είδος χυμού που προτιμάτε.
- Εάν θέλετε να επεξεργαστείτε εσπεριδοειδή με τον αποχυμωτή, αφαιρέστε τη φλούδα και τη λευκή ινώδη σάρκα. Η λευκή ινώδη σάρκα δίνει στο χυμό μια πικρή γεύση.
- Τα φρούτα που περιέχουν άμυλο, όπως οι μπανάνες, η παπάγια, το αβοκάντο, τα σύκα και το μάνγκο δεν είναι κατάλληλα για επεξεργασία στον αποχυμωτή. Για αυτά τα φρούτα, χρησιμοποιείτε κουζινομηχανή, μπλέντερ ή μπλέντερ χειρός.

### **Σερβίρισμα**

- Πιείτε τον χυμό αμέσως μόλις τον φτιάξετε. Εάν εκτεθεί στον αέρα για κάποια ώρα, χάνει τη γεύση και τη θρεπτική του αξία.
- Εάν θέλετε καθαρό χυμό χωρίς αφρό, τοποθετήστε το καπάκι με τον ενσωματωμένο διαχωριστή αφρού στην κανάτα. Εάν δεν θέλετε καθαρό χυμό και επιθυμείτε αφρό, αφαιρέστε το καπάκι με τον ενσωματωμένο διαχωριστή αφρού από την κανάτα.
- Ο χυμός μήλου μαυρίζει πολύ γρήγορα. Αυτό μπορεί να επιβραδυνθεί προσθέτοντας μερικές σταγόνες λεμονιού.
- Όταν σερβίρετε κρύους χυμούς, προσθέστε μερικά παγάκια.

### **Πληροφορίες για τα φρούτα και τα λαχανικά**

Φρούτα/ Λαχανικά	Βιταμίνες/μεταλλικά άλατα	Μέτρηση σε kj/ θερμίδες	Ταχύτητα αποχύμωσης	Μέγιστη ποσότητα
Μήλα	Βιταμίνη C	200 γρ.=150kj (72 θερμίδες)	υψηλή	3,5 κιλά ή 2,5 λίτρα χυμού
Βερίκοκα	Πλούσια σε διαιτητικές ίνες, περιέχουν κάλιο	30 γρ.=85kj (20 θερμίδες)	χαμηλή	2,5 κιλά ή 1,5 λίτρο χυμού
Παντζάρια	Καλή πηγή φολικού οξέος, διαιτητικών ινών, βιταμίνης C και καλίου	160 γρ.=190kj (45 θερμίδες)	υψηλή	1,5-2 κιλά ή 0,6-1 λίτρο χυμού
Βατόμουρα	Βιταμίνη C	125 γρ.=295kj (70 θερμίδες)	χαμηλή	4 κιλά ή 2 λίτρα χυμού
Λαχανάκια Βρυξελλών	Βιταμίνη C, B, B6, E, φολικό οξύ και διαιτητικές ίνες	100γρ.=110kj (26 θερμίδες)	χαμηλή	3,5 κιλά ή 2 λίτρα χυμού
Λάχανο	Βιταμίνη C, φολικό οξύ, κάλιο, B6 και διαιτητικές ίνες	100γρ.=110kj (26 θερμίδες)	υψηλή	2,5 κιλά ή 1,2 λίτρα χυμού
Καρότα	Βιταμίνη A, C, B6 και διαιτητικές ίνες	120 γρ.=125kj (30 θερμίδες)	υψηλή	1,5-2 κιλά ή 0,6-1 λίτρο χυμού
Σέλινο	Βιταμίνη C και κάλιο	80 γρ.=55kj (7 θερμίδες)	υψηλή	1,5 κιλό ή 0,7 λίτρα χυμού
Αγγούρι	Βιταμίνη C	280 γρ.=120kj (29 θερμίδες)	χαμηλή	4,5 κιλά ή 3 λίτρα χυμού



Φρούτα/ Λαχανικά	Βιταμίνες/μεταλλικά άλατα	Μέτρηση σε kJ/ θερμίδες	Ταχύτητα αποχύμωσης	Μέγιστη ποσότητα
Μάραθος	Βιταμίνη C και διαιτητικές ίνες	300 γρ.=145kJ (35 θερμίδες)	χαμηλή	3,5 κιλά ή 2,5 λίτρα χυμού
Σταφύλια	Βιταμίνη C, B6 και κάλιο	125 γρ.=355kJ (85 θερμίδες)	χαμηλή	4 κιλά ή 2, 5 λίτρα χυμού
Ακτινίδια	Βιταμίνη C και κάλιο	100 γρ.=100kJ (40 θερμίδες)	χαμηλή	4 κιλά ή 2, 5 λίτρα χυμού
Πεπόνια	Βιταμίνη C, φολικό οξύ, διαιτητικές ίνες και βιταμίνη A	200 γρ.=210kJ (50 θερμίδες)	χαμηλή	5 κιλά ή 3 λίτρα χυμού το ελάχιστο
Νεκταρίνια	Βιταμίνη C, B3, κάλιο και διαιτητικές ίνες	180 γρ.=355kJ (85 θερμίδες)	υψηλή	3,5 κιλά ή 2 λίτρα
Ροδάκινα	Βιταμίνη C, B3, κάλιο και διαιτητικές ίνες	150 γρ.=205kJ (49 θερμίδες)	υψηλή	3,5 κιλά ή 2 λίτρα
Αχλάδια	Διαιτητικές ίνες	150 γρ.=250kJ (60 θερμίδες)	υψηλή	3,5 κιλά ή 2,5 λίτρα χυμού
Ανανάδες	Βιταμίνη C	150 γρ.=245kJ (59 θερμίδες)	υψηλή	3 κιλά ή 2 λίτρα χυμού
Βατόμουρα	Βιταμίνη C, σίδηρο, κάλιο και μαγνήσιο	125 γρ.=130kJ (31 θερμίδες)	χαμηλή	4 κιλά ή 2, 5 λίτρα χυμού
Ντομάτες	Βιταμίνη C, διαιτητικές ίνες, βιταμίνη E, φολικό οξύ και βιταμίνη A	100 γρ.=90kJ (22 θερμίδες)	χαμηλή	4 κιλά ή 2, 5 λίτρα χυμού

Ανάλογα με τα υλικά, μπορείτε να προετοιμάσετε έως και 2,5 λίτρα χυμού χωρίς να αδειάσετε το ενσωματωμένο δοχείο πολτού. Η μέγιστη ποσότητα φρούτων και λαχανικών που μπορούν να αποχυμωθούν σε μία παρτίδα υποδεικνύεται στον παραπάνω πίνακα. Κατά την αποχύμωση σκληρών υλικών όπως καρότα ή παντζάρια, η μέγιστη ποσότητα χυμού που μπορεί να εξαχθεί είναι έως 700ml (ελέγξτε την ένδειξη στάθμης στην κανάτα χυμού).

**Σημείωση:** Όταν το ενσωματωμένο δοχείο πολτού φτάσει τη μέγιστη χωρητικότητά του, ο πολτός θα καταλήξει στο δοχείο συλλογής χυμού, το καπάκι και το χυμό.

**Αν γεμίσετε υπερβολικά το ενσωματωμένο δοχείο πολτού, η συσκευή θα μπλοκάρει. Αν συμβεί αυτό, απενεργοποιήστε τη συσκευή και αφαιρέστε τον πολτό από το ενσωματωμένο δοχείο πολτού.**

**Σημείωση:** Το παράθυρο πολτού σας βοηθά να βλέπετε πότε το ενσωματωμένο δοχείο πολτού είναι πλήρες και πρέπει να το αδειάσετε. Επειδή το παράθυρο πολτού μπορεί να μπλοκάρει πριν να φτάσει τη μέγιστη χωρητικότητά του, ελέγχετε επίσης την ένδειξη στάθμης στην κανάτα χυμού. Το παράθυρο πολτού πιο εύκολα μπλοκάρει όταν εξάγετε χυμό από σκληρά υλικά, όπως καρότα και παντζάρια.

**Συνταγές****Χυμός πορτοκάλι-καρότο**

Υλικά:

- 1 κιλό καρότα
- 4 πορτοκάλια
- 1 κ.σ. ελαιόλαδο
- 1 μεγάλο κλωνάρι φρέσκια μέντα (προαιρετική γαρνιτούρα)

**1** Ξεφλουδίστε τα πορτοκάλια.**2** Επεξεργαστείτε τα καρότα και τα πορτοκάλια στον αποχυμωτή.

*Σημείωση:* Αυτή η συσκευή μπορεί να επεξεργαστεί 7,5 κιλά καρότα σε περίπου 1 λεπτό (χωρίς το χρόνο που απαιτείται για την αφαίρεση του πολτού). Αφού επεξεργαστείτε 2,5 κιλά καρότα, απενεργοποιήστε τη συσκευή, αποσυνδέστε την από την πρίζα και αφαιρέστε τον πολτό από το ενσωματωμένο δοχείο πολτού, το καπάκι και το φίλτρο. Μόλις ολοκληρώσετε την επεξεργασία των καρότων, απενεργοποιήστε τη συσκευή και αφήστε την να κρυώσει σε θερμοκρασία δωματίου.

**3** Προσθέστε μία κουταλιά της σούπας ελαιόλαδο και λίγα παγάκια στο χυμό.**4** Ανακατέψτε καλά.**5** Αδειάστε το χυμό σε ένα ποτήρι.

*Συμβουλή:* Προσθέστε ένα κλωνάρι φρέσκια μέντα στο ποτήρι για γαρνιτούρα (προαιρετικά).

**Κοκτέιλ ενέργειας**

Υλικά:

- 2 καρότα
- ½ αγγούρι
- 12 φύλλα σπανάκι
- 1 ξεφλουδισμένο μοσχολέμονο
- 1 κλωνάρι σέλινο
- 1 μήλο
- 1 ντομάτα
- 2 κ.σ. μέλι

**1** Επεξεργαστείτε όλα τα υλικά στον αποχυμωτή εκτός από το μέλι.**2** Όταν τελειώσετε με την επεξεργασία των υλικών, προσθέστε το μέλι στο χυμό και ανακατέψτε καλά.**Καθαρισμός και αποθήκευση**

Μην χρησιμοποιείτε ποτέ συρμάτινα σφουγγαράκια, σκληρά καθαριστικά ή υγρά με μεγάλη οξύτητα, όπως οινόπνευμα, πετρέλαιο ή ασετόν για τον καθαρισμό της συσκευής.

Η συσκευή καθαρίζεται ευκολότερα αν την καθαρίσετε αμέσως μετά τη χρήση.

**1** Απενεργοποιήστε τη συσκευή. Αποσυνδέστε το φιν από την πρίζα και περιμένετε μέχρι να σταματήσει να περιστρέφεται το φίλτρο.**2** Χαμηλώστε το βραχίονα κλειδώματος στη θέση ξεκλειδώματος (Εικ. 14).**3** Για να διατηρείτε την κουζίνα καθαρή, μπορείτε να μεταφέρετε όλα τα αποσπώμενα μέρη (ενσωματωμένο δοχείο πολτού, δοχείο συλλογής χυμού, φίλτρο και καπάκι) στο νεροχύτη με τη μία (Εικ. 15).**4** Αποσυναρμολογήστε όλα τα αποσπώμενα εξαρτήματα.

- 5** Για να αφαιρέσετε το αποσπώμενο στόμιο, τραβήξτε το από το δοχείο συλλογής χυμού (Εικ. 16).
- 6** Αδειάστε το ενσωματωμένο δοχείο πολτού.
- 7** Καθαρίστε όλα τα αποσπώμενα εξαρτήματα με ένα σφουγγάρι ή βρεγμένο πανί σε ζεστό νερό με λίγο υγρό απορρυπαντικό και ξεπλύντε τα με νερό βρύσης.

*Σημείωση: Όλα τα αποσπώμενα μέρη πλένονται στο πλυντήριο πιάτων. Τοποθετήστε τα αποσπώμενα πλαστικά μέρη στον επάνω δίσκο του πλυντηρίου πιάτων. Βεβαιωθείτε ότι έχουν τοποθετηθεί αρκετά μακριά από το θερμομαντικό στοιχείο.*

- 8** Καθαρίστε το μοτέρ με ένα υγρό πανί.

Μην βυθίζετε ποτέ το μοτέρ σε νερό και μην το ξεπλένετε με νερό βρύσης.

### Συστήματα αποθήκευσης

- 1** Αποθηκεύστε το καλώδιο στο χώρο αποθήκευσης καλωδίου τυλίγοντάς το γύρω από τη βάση του μοτέρ.

Προσοχή: Μην κρατάτε τη συσκευή από το βραχίονα κλειδώματος όταν τη μεταφέρετε.

### Περιβάλλον

- Στο τέλος της ζωής της συσκευής μην την πετάξετε μαζί με τα συνηθισμένα απορρίμματα του σπιτιού σας, αλλά παραδώστε την σε ένα επίσημο σημείο συλλογής για ανακύκλωση. Με αυτόν τον τρόπο θα βοηθήσετε στην προστασία του περιβάλλοντος (Εικ. 17).

### Εγγύηση και επισκευή

Εάν χρειάζεστε σέρβις ή πληροφορίες ή εάν αντιμετωπίζετε κάποιο πρόβλημα, επισκεφτείτε την ιστοσελίδα της Philips στη διεύθυνση [www.philips.com](http://www.philips.com) ή επικοινωνήστε με το Κέντρο Εξυπηρέτησης Καταναλωτών της Philips στη χώρα σας (θα βρείτε το τηλέφωνο στο φυλλάδιο διεθνούς εγγύησης). Εάν δεν υπάρχει Κέντρο Εξυπηρέτησης Καταναλωτών στη χώρα σας, απευθυνθείτε στον τοπικό σας αντιπρόσωπο της Philips.

### Αντικατάσταση

#### Πώς να παραγγείλετε εξαρτήματα

Εάν χρειάζεται να αντικαταστήσετε ένα εξάρτημα ή θέλετε να αγοράσετε ένα επιπλέον, απευθυνθείτε στον τοπικό σας αντιπρόσωπο της Philips ή επισκεφθείτε τη διεύθυνση [www.philips.com/support](http://www.philips.com/support). Εάν αντιμετωπίζετε προβλήματα με την ανεύρεση ανταλλακτικών, επικοινωνήστε με το Κέντρο Εξυπηρέτησης Καταναλωτών της Philips στη χώρα σας.

### Αντιμετώπιση προβλημάτων

Αυτό το κεφάλαιο συνοψίζει τα πιο συνηθισμένα προβλήματα που μπορεί να αντιμετωπίσετε με τη συσκευή σας. Εάν δεν μπορείτε να επιλύσετε το πρόβλημα βάσει των παρακάτω πληροφοριών, επικοινωνήστε με το Κέντρο Εξυπηρέτησης Καταναλωτών στη χώρα σας.

Πρόβλημα	Λύση
Η συσκευή δεν λειτουργεί.	Η συσκευή είναι εφοδιασμένη με σύστημα ασφαλείας. Εάν τα εξαρτήματα δεν έχουν συναρμολογηθεί σωστά, η συσκευή δεν λειτουργεί. Απενεργοποιήστε τη συσκευή και ελέγξτε εάν τα εξαρτήματα έχουν συναρμολογηθεί σωστά.
Η συσκευή σταματά κατά τη χρήση.	Ο αποχυμωτής υπερθερμάνθηκε. Απενεργοποιήστε τη συσκευή και αποσυνδέστε την από την πρίζα. Αφαιρέστε τον πολτό από το ενσωματωμένο δοχείο πολτού. Περιμένετε μέχρι να κρυώσει η συσκευή. Στη συνέχεια, πατήστε το κουμπί προστασίας από υπερθέρμανση στο κάτω μέρος του μοτέρ.
Η συσκευή επιβραδύνει κατά τη χρήση.	Το ενσωματωμένο δοχείο πολτού έφτασε τη μέγιστη χωρητικότητά του. Απενεργοποιήστε τη συσκευή και αφαιρέστε τον πολτό από το ενσωματωμένο δοχείο πολτού.
Η συσκευή κάνει πολύ θόρυβο, αναδίδει μια δυσάρεστη οσμή, είναι πολύ ζεστή, βγάζει καπνό κτλ.	Είναι συνηθισμένο για μια καινούργια συσκευή να αναδίδει μια δυσάρεστη οσμή ή να βγάζει λίγο καπνό τις πρώτες φορές που θα χρησιμοποιηθεί. Αυτό το φαινόμενο θα σταματήσει όταν χρησιμοποιήσετε τη συσκευή μερικές φορές.
	Η συσκευή έχει μπλοκάρει. Ελέγξτε εάν κάποιο φρούτο ή λαχανικό έχει κολλήσει στο σουρωτήρι. Σε αυτήν την περίπτωση, απενεργοποιήστε τη συσκευή, αφαιρέστε ό,τι έχει κολλήσει και ξεκινήστε ξανά την αποχύμωση.
	Η συσκευή μπορεί να αναδίδει μια δυσάρεστη οσμή ή να βγάζει λίγο καπνό αν χρησιμοποιηθεί για επεξεργασία υπερβολικών ποσοτήτων. Σε αυτήν την περίπτωση, απενεργοποιήστε τη συσκευή και αφήστε την να κρυώσει για 60 λεπτά. Εάν το πρόβλημα παραμένει, επικοινωνήστε με το Κέντρο Εξυπηρέτησης Καταναλωτών της Philips στη χώρα σας.
Το φίλτρο έχει μπλοκάρει.	Απενεργοποιήστε τη συσκευή, καθαρίστε το στόμιο τροφοδοσίας και το φίλτρο και επεξεργαστείτε μικρότερη ποσότητα.
Το φίλτρο ακουμπά στο στόμιο τροφοδοσίας ή δονείται δυνατά κατά την επεξεργασία.	Απενεργοποιήστε τη συσκευή και αποσυνδέστε την από την πρίζα. Βεβαιωθείτε ότι το φίλτρο έχει τοποθετηθεί σωστά μέσα στο δοχείο συλλογής χυμού. Οι ραβδώσεις στο κάτω μέρος του φίλτρου θα πρέπει να εφαρμόζουν ακριβώς στον άξονα.
	Ελέγξτε εάν έχει φθαρεί το φίλτρο. Οι ρωγμές, τα ραγίσματα, ένας χαλαρός δίσκος που τρίζει ή οποιαδήποτε άλλη ανωμαλία μπορεί να προκαλέσει δυσλειτουργία. Εάν εντοπίσετε ρωγμές ή φθορές στο φίλτρο, μην χρησιμοποιήσετε τη συσκευή και επικοινωνήστε με το Κέντρο Εξυπηρέτησης Καταναλωτών της Philips στη χώρα σας για την αντικατάσταση του φίλτρου.

## Introducción

Enhorabuena por la compra de este producto y bienvenido a Philips. Para sacar el mayor partido de la asistencia que Philips le ofrece, registre su producto en **[www.philips.com/welcome](http://www.philips.com/welcome)**.

Esta licuadora se ha diseñado para maximizar la producción de zumo y minimizar el esfuerzo de limpieza. Se ha desarrollado específicamente para permitirle procesar una amplia variedad de ingredientes y una amplia variedad de recetas con confianza.

## Descripción general (fig. 1)

- 1 Empujador
- 2 Orificio de entrada
- 3 Tapa
- 4 Filtro
- 5 Colector de zumo con boquilla
- 6 Ventana de la pulpa
- 7 Recipiente de pulpa integrado
- 8 Eje motor
- 9 Cierre de sujeción
- 10 Unidad motora
- 11 Rueda de control
- 12 Compartimento para guardar el cable
- 13 Boquilla desmontable
- 14 Accesorio de boquilla
- 15 Jarra para zumo
- 16 Tapa de la jarra para zumo con separador de espuma integrado

## Importante

Antes de usar el aparato, lea atentamente este manual de usuario y consérvelo por si necesitara consultarlo en el futuro.

### Peligro

- No sumerja la unidad motora en agua u otros líquidos, ni la enjuague bajo el grifo.
- No limpie la unidad motora en el lavavajillas.

### Advertencia

- Antes de conectar el aparato, compruebe si el voltaje indicado en la base del mismo se corresponde con el voltaje de red local.
- No utilice el aparato si el enchufe, el cable de alimentación u otros componentes están dañados.
- Si el cable de alimentación está dañado, debe ser sustituido por Philips o por un centro de servicio autorizado por Philips, con el fin de evitar situaciones de peligro.
- Este aparato no debe ser usado por personas (adultos o niños) con su capacidad física, psíquica o sensorial reducida, ni por quienes no tengan los conocimientos y la experiencia necesarios, a menos que sean supervisados o instruidos acerca del uso del aparato por una persona responsable de su seguridad.
- Asegúrese de que los niños no jueguen con este aparato.
- No deje nunca el aparato en funcionamiento sin vigilancia.
- Si detecta alguna grieta o daño en el filtro, deje de usar el aparato y póngase en contacto con el centro de servicio Philips más cercano.
- No introduzca los dedos ni ningún objeto por el orificio de entrada cuando el aparato esté funcionando. Sólo se debe utilizar el empujador.
- No toque las pequeñas cuchillas de la base del filtro. Están muy afiladas.

**Precaución**

- Este aparato es sólo para uso doméstico.
- No sujete el aparato por el cierre de sujeción cuando lo transporte.
- No utilice nunca accesorios o piezas de otros fabricantes o que no hayan sido específicamente recomendados por Philips. La garantía queda anulada si utiliza tales piezas o accesorios.
- Para que el aparato se mantenga estable, mantenga siempre limpias la encimera y la parte inferior del aparato.
- Antes de encender el aparato, asegúrese de que todas las piezas estén bien montadas.
- Únicamente utilice el aparato cuando el cierre de sujeción esté en la posición de bloqueo.
- Coloque el cierre de sujeción en la posición de desbloqueo sólo tras apagar el aparato y cuando el filtro haya dejado de girar.
- Desenchufe siempre el aparato después de usarlo.

**Medidas de seguridad**

- Esta licuadora está equipada con una medida de seguridad que la protege contra el sobrecalentamiento debido a cargas excesivas. En caso de sobrecalentamiento, la licuadora activa automáticamente la protección contra sobrecarga y se apaga. Si esto ocurre, ajuste el botón de control en 0, desenchufe el aparato y permita que se enfríe durante 15 minutos. Retire la jarra para zumo y retire la tapa, el colector de zumo y el depósito de pulpa integrado y, a continuación, pulse el botón de protección contra sobrecarga en la parte inferior de la unidad motora (fig. 2).

**Campos electromagnéticos (CEM)**

Este aparato Philips cumple todos los estándares sobre campos electromagnéticos (CEM). Si se utiliza correctamente y de acuerdo con las instrucciones de este manual, el aparato se puede usar de forma segura según los conocimientos científicos disponibles hoy en día.

**Preparación para su uso**

- 1** Asegúrese de que todas las piezas desmontables están limpias (consulte el capítulo "Limpieza") y colocadas correctamente.
- 2** Desenrolle el cable de alimentación de la base de la unidad motora (fig. 3).
- 3** Monte el depósito de pulpa integrado en la unidad motora (fig. 4).
- 4** Monte el colector de zumo en el depósito de pulpa integrado (fig. 5).
- 5** Monte el filtro en el eje motor de la unidad motora. Asegúrese de que el filtro está instalado firmemente en el eje motor (fig. 6).
- 6** Monte la tapa en la licuadora (fig. 7).
- 7** Coloque el cierre de sujeción en la posición de bloqueo (fig. 8).
- 8** Coloque la tapa en la jarra para zumo para evitar salpicaduras (fig. 9).

*Nota: El separador de espuma integrado garantiza un zumo sin pulpa como resultado final.*

- 9** Coloque la jarra para zumo debajo de la boquilla (fig. 10).

*Nota: Si desea que el zumo se vierta directamente en un vaso, utilice el accesorio de boquilla (fig. 11).*

## Uso del aparato

El aparato sólo funciona si todas las piezas están colocadas correctamente y el cierre de sujeción está en la posición de bloqueo.

- 1** Lave la fruta o las verduras y córtelas en trozos si es necesario para que quepan por el orificio de entrada.
- 2** Asegúrese de colocar la jarra para zumo directamente debajo de la boquilla (fig. 10).
- 3** Gire el botón de control a la posición 1 (velocidad baja) o 2 (velocidad normal) para encender el aparato (fig. 12).

*Nota: Para frutas o verduras duras (por ejemplo manzanas, remolachas y zanahorias) le recomendamos utilizar la velocidad 2 (velocidad normal). Para la fruta blanda (por ejemplo bayas, kiwi, uvas, tomates, pepinos y melones) le recomendamos utilizar la velocidad 1 (velocidad baja).*

- 4** Introduzca las piezas por el orificio de entrada y empújelas suavemente con el empujador hacia el filtro que está girando (fig. 13).

No ejerza demasiada presión con el empujador; ya que esto podría afectar a la calidad del resultado final, e incluso podría detener el filtro.

No introduzca los dedos ni ningún objeto por el orificio de entrada.

- 5** Alinee la ranura del empujador con el saliente del interior del orificio de entrada y deslice el empujador por el orificio de entrada (fig. 13).
- 6** Cuando haya procesado todos los ingredientes o cuando el depósito de pulpa integrado esté lleno, apague el aparato y desenchúfelo. Espere hasta que el filtro deje de girar.
- 7** Para vaciar el recipiente de pulpa integrado, retire la tapa, el filtro y el colector de zumo.
- 8** Para el máximo sabor y frescura, sirva el zumo inmediatamente tras la preparación.

*Nota: Si desea guardar el zumo en el frigorífico, asegúrese de que la tapa está puesta en la jarra.*

## Consejos

### Preparación

- Para conseguir la máxima cantidad de zumo, presione el empujador despacio.
- Utilice frutas y verduras frescas, ya que tienen más zumo. La piña, la remolacha, las ramas de apio, la manzana, el pepino, la zanahoria, las espinacas, el melón, el tomate, la naranja o las uvas son especialmente adecuadas para procesarlas en la licuadora.
- La licuadora no es adecuada para procesar frutas muy duras, fibrosas o con fécula, como la caña de azúcar.
- Las hojas y los tallos, por ejemplo de lechuga, también se pueden procesar en la licuadora.
- Quite los huesos de las cerezas, las ciruelas, los melocotones, etc. No es necesario quitar el corazón ni las semillas de frutas como melones, manzanas y uvas.
- No es necesario quitar las pieles o cáscaras finas. Quite solamente las cáscaras gruesas que no se comen, como las de las naranjas, las piñas, los kiwis, los melones y las remolachas crudas.
- Al hacer zumo de manzana, recuerde que el espesor del zumo depende del tipo de manzana que utilice. Cuanto más jugo tenga la manzana, más líquido será el zumo. Elija el tipo de manzana que más le guste.
- Si desea procesar cítricos con la licuadora, retire la piel y la cáscara blanca. La cáscara blanca da un sabor amargo al zumo.
- Las frutas que tienen fécula, como el plátano, la papaya, el aguacate, los higos o el mango, no son adecuadas para procesarlas en la licuadora. Utilice un robot de cocina o una batidora para procesar este tipo de frutas.

**Cómo servirlo**

- Bébese el zumo nada más hacerlo. Si queda expuesto al aire libre durante un tiempo, el zumo perderá su sabor y su valor nutritivo.
- Si desea un zumo puro sin capa de espuma, coloque la tapa con el separador de espuma integrado en la jarra. Si desea un zumo turbio con capa de espuma, retire la tapa con el separador de zumo integrado de la jarra.
- El zumo de manzana se oxida muy rápidamente. Para retrasar este proceso, añada unas gotas de zumo de limón.
- Al servir bebidas frías, agregue cubitos de hielo.

**Datos sobre frutas y verduras**

Fruta/ verdura	Vitaminas/minerales	Kilojulios/calorías	Velocidad de licuado	Cantidad máxima
Manzana	Vitamina C	200 g = 150 kJ (72 cal.)	alta	3,5 kg o 2,5 l de zumo
Albaricoque	Alto contenido en fibra dietética, contiene potasio	30 g = 85 kJ (20 cal.)	baja	2,5 kg o 1,5 l de zumo
Remolacha	Buena fuente de folato, fibra dietética, vitamina C y potasio	160 g = 190 kJ (45 cal.)	alta	1,5-2 kg o 0,6 l-1 l de zumo
Arándanos	Vitamina C	125 g = 295 kJ (70 cal.)	baja	4 kg o 2 l de zumo
Coles de Bruselas	Vitaminas C, B, B6, E, folato y fibra dietética	100 g = 110 kJ (26 cal.)	baja	3,5 kg o 2 l de zumo
Col	Vitamina C, folato, potasio, B6 y fibra dietética	100 g = 110 kJ (26 cal.)	alta	2,5 kg o 1,2 l de zumo
Zanahoria	Vitamina A, C, B6 y fibra dietética	120 g = 125 kJ (30 cal.)	alta	1,5-2 kg o 0,6 l-1 l de zumo
Apio	Vitamina C y potasio	80 g = 55 kJ (7 cal.)	alta	1,5 kg o 0,7 l de zumo
Pepino	Vitamina C	280 g = 120 kJ (29 cal.)	baja	4,5 kg o 3 l de zumo
Hinojo	Vitamina C y fibra dietética	300 g = 145 kJ (35 cal.)	baja	3,5 kg o 2,5 l de zumo
Uvas	Vitamina C, B6 y potasio	125 g = 355 kJ (85 cal.)	baja	4 kg o 2,5 l de zumo
Kiwi	Vitamina C y potasio	100 g = 100 kJ (40 cal.)	baja	4 kg o 2,5 l de zumo
Melón	Vitamina C, folato, fibra dietética y vitamina A	200 g = 210 kJ (50 cal.)	baja	5 kg o 3 l de zumo como mínimo



Fruta/ verdura	Vitaminas/minerales	Kilojulios/calorías	Velocidad de licuado	Cantidad máxima
Nectarina	Vitamina C, B3, potasio y fibra dietética	180 g = 355 kJ (85 cal.)	alta	3,5 kg o 2 l
Melocotón	Vitamina C, B3, potasio y fibra dietética	150 g = 205 kJ (49 cal.)	alta	3,5 kg o 2 l
Pera	Fibra dietética	150 g = 250 kJ (60 cal.)	alta	3,5 kg o 2,5 l de zumo
Piña	Vitamina C	150 g = 245 kJ (59 cal.)	alta	3 kg o 2 l de zumo
Frambuesa	Vitamina C, hierro, potasio y magnesio	125 g = 130 kJ (31 cal.)	baja	4 kg o 2,5 l de zumo
Tomate	Vitamina C, fibra dietética, vitamina E, folato y vitamina A	100 g = 90 kJ (22 cal.)	baja	4 kg o 2,5 l de zumo

Dependiendo de los ingredientes utilizados, puede preparar hasta 2,5 litros de zumo sin vaciar el depósito de pulpa integrado. La cantidad máxima de frutas y verduras que se pueden licuar de una vez se indica en la tabla que aparece anteriormente. Al licuar ingredientes duros como las zanahorias o las remolachas, la cantidad máxima de zumo que se puede extraer es de hasta 700 ml (compruebe la indicación de nivel en la jarra para zumo).

*Nota: Cuando el depósito de pulpa integrado ha alcanzado su capacidad máxima, la pulpa acaba en el colector de zumo, la tapa y el zumo.*

Si el depósito de pulpa integrado se satura, el aparato se bloquea. Cuando esto ocurra, apague el aparato y retire la pulpa del depósito de pulpa integrado.

*Nota: La ventana de la pulpa le ayuda a ver cuando el depósito de pulpa integrado está lleno y necesita vaciarse. Compruebe la indicación de nivel en la jarra para zumo ya que la ventana de la pulpa puede bloquearse antes de que la capacidad máxima del recipiente se alcance. Es más probable que la ventana de la pulpa se bloquee al licuar ingredientes duros, como zanahorias o remolacha.*

## Recetas

### Zumo de zanahoria

Ingredientes:

- 1 kg de zanahorias
- 4 naranjas
- 1 cucharada de aceite de oliva
- 1 ramita grande de menta fresca (aderezo opcional)

**1** Pele las naranjas.

**2** Procese las zanahorias y las naranjas en la licuadora.

*Nota: Este aparato puede procesar 7,5 kg de zanahorias en 1 minuto aproximadamente (sin incluir el tiempo necesario para retirar la pulpa). Cuando haya procesado los 2,5 kg de zanahorias, apague y desenchufe el aparato y retire la pulpa del depósito de pulpa integrado, la tapa y el filtro. Cuando haya terminado de procesar las zanahorias, apague el aparato y deje que se enfríe a temperatura ambiente.*

**3** Agregue una cucharada de aceite de oliva y unos cubitos de hielo al zumo.

**4** Mezcle bien.

**5** Vierta el zumo en un vaso.

*Consejo:* Agregue una ramita de menta fresca al vaso como aderezo opcional.

### **Cóctel energético**

Ingredientes:

- 2 zanahorias
- ½ pepino
- 12 hojas de espinaca
- 1 lima, pelada
- 1 rama de apio
- 1 manzana
- 1 tomate
- 2 cucharadas de miel

**1** Procese todos los ingredientes en la licuadora menos la miel.

**2** Cuando termine de procesar los ingredientes, añada miel al zumo y mézclelo bien.

### **Limpieza y almacenamiento**

No utilice estropajos, agentes abrasivos ni líquidos agresivos, como alcohol, gasolina o acetona, para limpiar el aparato.

Es más fácil limpiar el aparato justo después de utilizarlo.

**1** Apague el aparato, desenchúfelo de la red y espere hasta que el filtro haya dejado de girar.

**2** Coloque el cierre de sujeción en la posición de desbloqueo (fig. 14).

**3** Para mantener su cocina limpia, todas las piezas desmontables (el depósito de pulpa integrado, el colector de zumo, el filtro y la tapa) se pueden llevar al fregadero de una vez (fig. 15).

**4** Desmunte todas las piezas desmontables.

**5** Para retirar la boquilla desmontable, extráigala del colector de zumo (fig. 16).

**6** Vacíe el depósito de pulpa integrado.

**7** Lave las piezas desmontables con una esponja o un paño húmedo en agua templada con un poco de detergente líquido. Enjuáguelas bajo el grifo.

*Nota:* Todas las piezas desmontables se pueden lavar en el lavavajillas. Coloque las piezas desmontables de plástico en la bandeja superior del lavavajillas. Asegúrese de que quedan alejadas del elemento calefactor.

**8** Limpie la unidad motora con un paño húmedo.

No sumerja nunca la unidad motora en agua ni la enjuague bajo el grifo.

### **Almacenamiento**

**1** Guarde el cable de alimentación en el recogecable enrollándolo alrededor de la base de la unidad motora.

Precaución: No sujete el aparato por el cierre de sujeción cuando lo transporte.

### Medio ambiente

- Al final de su vida útil, no tire el aparato junto con la basura normal del hogar. Llévelo a un punto de recogida oficial para su reciclado. De esta manera ayudará a conservar el medio ambiente (fig. 17).

### Garantía y servicio

Si necesita información o tiene algún problema, visite la página Web de Philips en **www.philips.com** o póngase en contacto con el Servicio de Atención al Cliente de Philips en su país (hallará el número de teléfono en el folleto de la garantía mundial). Si no hay Servicio de Atención al Cliente de Philips en su país, dirjase a su distribuidor local Philips.

### Sustitución

#### Cómo ordenar las piezas

Si necesita reemplazar una pieza o desea adquirir una pieza adicional, dirjase a su distribuidor Philips o visite [www.philips.com/support](http://www.philips.com/support). Si tiene problemas para obtener las piezas, póngase en contacto con el Servicio de Atención al Cliente de Philips de su país.

### Guía de resolución de problemas

En este capítulo se resumen los problemas más frecuentes que pueden surgir. Si no puede resolver el problema con la siguiente información, póngase en contacto con el Servicio de Atención al Cliente de su país.

Problema	Solución
El aparato no funciona.	El aparato está equipado con un sistema de seguridad. Si las piezas no se han montado correctamente, el aparato no funcionará. Apague el aparato y compruebe si las piezas se han colocado correctamente.
El aparato se detiene durante el uso.	La licuadora se sobrecalienta. Apague y desenchufe el aparato. Retire la pulpa del depósito de pulpa integrado. Espere hasta que el aparato se haya enfriado. A continuación, pulse el botón de protección contra sobrecarga en la parte inferior de la unidad motora.
El aparato funciona más despacio durante el uso.	El depósito de pulpa integrado ha alcanzado su capacidad máxima. Apague el aparato y retire la pulpa del depósito de pulpa integrado.
El aparato hace mucho ruido, desprende un olor desagradable, está demasiado caliente, sale humo, etc.	Es normal que un aparato nuevo produzca un olor desagradable o eche un poco de humo cuando se utiliza por primera vez. Este fenómeno para después de que haya utilizado el aparato unas pocas veces.
	El aparato se bloquea. Compruebe si hay alguna fruta o verdura atascada en el filtro. Si es así, apague el aparato, retire el elemento atascado y siga exprimiendo.

Problema	Solución
	El aparato también puede producir un olor desagradable o echar algo de humo si se ha utilizado para procesar cargas excesivas. En ese caso, apague el aparato y deje que se enfríe durante 60 minutos. Si el problema persiste, póngase en contacto con el Servicio de Atención al Cliente de Philips de su país.
El filtro está bloqueado.	Apague el aparato, limpie el orificio de entrada y el filtro y procese una cantidad más pequeña.
El filtro roza con el tubo del orificio de entrada y vibra mucho al procesar.	Apague el aparato y desenchúfelo. Compruebe si el filtro se ha colocado correctamente en el colector de zumo. Los resaltes de la parte inferior del filtro deben encajar perfectamente en el eje motor.  Compruebe si el filtro está dañado. Las grietas, los daños, un disco de rallar suelto o cualquier otra irregularidad pueden hacer que el aparato no funcione correctamente. Si detecta cualquier grieta o daño en el filtro, deje de usar el aparato y póngase en contacto con el Servicio de Atención al Cliente de Philips de su país para la sustitución del filtro.

## Introduction

Félicitations pour votre achat et bienvenue dans l'univers Philips ! Pour profiter pleinement de l'assistance Philips, enregistrez votre produit sur le site à l'adresse suivante :

**[www.philips.com/welcome](http://www.philips.com/welcome)**.

Cette centrifugeuse a été conçue pour extraire un maximum de jus tout et diminuer la corvée de nettoyage. Elle a été développée pour vous permettre de préparer une large gamme d'aliments et de recettes en toute sécurité.

## Description générale (fig. 1)

- 1 Poussoir
- 2 Cheminée de remplissage
- 3 Couvercle
- 4 Filtre
- 5 Récepteur de jus avec bec verseur
- 6 Fenêtre à pulpe
- 7 Réservoir à pulpe intégré
- 8 Axe d'entraînement
- 9 Bras de verrouillage
- 10 Bloc moteur
- 11 Bouton de commande
- 12 Rangement du cordon
- 13 Bec verseur amovible
- 14 Bec verseur
- 15 Pichet
- 16 Couvercle du pichet avec séparateur de mousse intégré

## Important

Lisez attentivement ce mode d'emploi avant d'utiliser l'appareil et conservez-le pour un usage ultérieur.

### Danger

- Ne plongez pas le bloc moteur dans l'eau ni dans d'autres liquides, et ne le rincez pas sous le robinet.
- Ne passez pas le bloc moteur au lave-vaisselle.

### Avertissement

- Avant de brancher l'appareil, vérifiez que la tension indiquée sur le socle correspond à la tension secteur locale.
- N'utilisez pas l'appareil si la fiche, le cordon d'alimentation ou d'autres éléments sont endommagés.
- Si le cordon d'alimentation est endommagé, il doit être remplacé par Philips, par un Centre Service Agréé Philips ou par un technicien qualifié afin d'éviter tout accident.
- Cet appareil n'est pas destiné à être utilisé par des personnes (notamment des enfants) dont les capacités physiques, sensorielles ou intellectuelles sont réduites, ou par des personnes manquant d'expérience ou de connaissances, à moins que celles-ci ne soient sous surveillance ou qu'elles n'aient reçu des instructions quant à l'utilisation de l'appareil par une personne responsable de leur sécurité.
- Veillez à ce que les enfants ne puissent pas jouer avec l'appareil.
- Ne laissez jamais l'appareil fonctionner sans surveillance.
- Si vous remarquez des fissures dans le filtre ou si le filtre est endommagé de quelque manière que ce soit, cessez d'utiliser l'appareil et contactez le Centre Service Agréé Philips le plus proche.
- Ne mettez jamais vos doigts ou tout autre objet dans la cheminée lorsque l'appareil est en cours de fonctionnement. Utilisez exclusivement le poussoir à cet effet.
- Ne touchez pas les petites lames à la base du filtre. Elles sont très coupantes.

**Attention**

- Cet appareil est destiné à un usage domestique uniquement.
- Ne tenez pas l'appareil par le bras de verrouillage lorsque vous le transportez.
- N'utilisez jamais d'accessoires, ni de pièces d'autres fabricants ou qui n'ont pas été spécifiquement recommandés par Philips. Votre garantie ne sera pas valable en cas d'utilisation de tels accessoires ou pièces.
- Pour une position stable de l'appareil, assurez-vous que le plan de travail et le fond de l'appareil restent toujours propres.
- Avant de mettre l'appareil en marche, assurez-vous que tous les éléments sont correctement assemblés.
- Mettez toujours le bras de verrouillage en position verrouillée avant d'utiliser l'appareil.
- Abaissez le bras de verrouillage pour le déverrouiller uniquement après avoir éteint l'appareil et patienté jusqu'à l'arrêt complet du filtre.
- Débranchez toujours l'appareil après utilisation.

**Fonction de sécurité**

- Cette centrifugeuse est dotée d'une sécurité qui la protège contre la surchauffe lorsque vous pressez une importante quantité de fruits et légumes. En cas de surchauffe, la protection anti-surchauffe est automatiquement activée par la centrifugeuse, ce qui met l'appareil hors tension. Si cela se produit, réglez le bouton de commande sur 0, débranchez l'appareil et laissez-le refroidir pendant 15 minutes. Retirez le pichet, détachez le couvercle, le récepteur de jus et le réservoir à pulpe intégré, puis appuyez sur le bouton de protection anti-surchauffe situé au bas du bloc moteur (fig. 2).

**Champs électromagnétiques (CEM)**

Cet appareil Philips est conforme à toutes les normes relatives aux champs électromagnétiques (CEM). Il répond aux règles de sécurité établies sur la base des connaissances scientifiques actuelles s'il est manipulé correctement et conformément aux instructions de ce mode d'emploi.

**Avant utilisation**

- 1** Assurez-vous que tous les éléments amovibles sont propres (voir le chapitre « Nettoyage ») et correctement assemblés.
  - 2** Déroulez le cordon d'alimentation qui se trouve autour de la base du bloc moteur (fig. 3).
  - 3** Fixez le réservoir à pulpe intégré sur le bloc moteur (fig. 4).
  - 4** Fixez le récepteur de jus sur le réservoir à pulpe intégré (fig. 5).
  - 5** Fixez le filtre sur l'axe d'entraînement du bloc moteur. Assurez-vous que le filtre est correctement fixé sur l'axe d'entraînement (fig. 6).
  - 6** Fixez le couvercle sur la centrifugeuse (fig. 7).
  - 7** Levez le bras de verrouillage pour le verrouiller (fig. 8).
  - 8** Posez le couvercle sur le pichet pour éviter les éclaboussures (fig. 9).
- Remarque : Le séparateur de mousse intégré est la garantie d'un jus clair.*
- 9** Placez le pichet sous le bec verseur (fig. 10).

*Remarque : Si vous voulez préparer du jus directement dans un verre, utilisez le bec verseur (fig. 11).*

## Utilisation de l'appareil

L'appareil fonctionne uniquement lorsque tous les éléments sont correctement assemblés et que le bras de verrouillage est verrouillé.

- 1 Lavez les fruits et/ou les légumes et coupez-les en morceaux si nécessaire afin de pouvoir les introduire dans la cheminée.
- 2 Assurez-vous que le pichet est placé directement au-dessous du bec verseur (fig. 10).
- 3 Réglez le bouton de commande sur la position 1 (vitesse basse) ou la position 2 (vitesse normale) pour allumer l'appareil (fig. 12).

*Remarque : Pour les fruits/légumes durs (pommes, betteraves et carottes par exemple), nous vous conseillons d'utiliser la vitesse 2 (vitesse normale). Pour les fruits tendres (fruits rouges, kiwis, raisins, tomates, concombres et melons par exemple), nous vous conseillons d'utiliser la vitesse 1 (vitesse basse).*

- 4 Introduisez les morceaux dans la cheminée et pressez-les lentement avec le poussoir sur le filtre rotatif (fig. 13).

N'exercez pas une pression trop forte sur le poussoir car vous risqueriez d'altérer la qualité du résultat, voire de bloquer le filtre.

**Ne mettez jamais vos doigts ou tout autre objet dans la cheminée.**

- 5 Alignez la rainure du poussoir avec la petite saillie située à l'intérieur de la cheminée et glissez le poussoir dans la cheminée (fig. 13).
- 6 Lorsque vous avez pressé tous les ingrédients ou lorsque le réservoir à pulpe intégré est plein, éteignez l'appareil et débranchez-le. Patientez jusqu'à l'arrêt complet du filtre.
- 7 Pour vider le réservoir à pulpe intégré, retirez le couvercle, le filtre et le récepteur de jus.
- 8 Pour un goût délicieux et une fraîcheur optimale, servez le jus immédiatement après sa préparation.

*Remarque : Si vous souhaitez conserver le jus au réfrigérateur, vérifiez que vous avez bien placé le couvercle sur le pichet.*

## Conseils

### Préparation

- Pour extraire un maximum de jus, appuyez lentement sur le poussoir.
- Utilisez des fruits et légumes frais car ils sont plus juteux. La centrifugeuse est particulièrement adaptée à l'extraction de jus d'ananas, de betteraves, de céleri, de pommes, de concombres, de carottes, d'épinards, de melons, de tomates, d'oranges et de raisins.
- N'utilisez pas la centrifugeuse pour la préparation de fruits ou légumes trop durs, fibreux ou amylicés tels que la canne à sucre.
- Les feuilles de salade peuvent être traitées dans la centrifugeuse.
- Enlevez les noyaux des cerises, des prunes, des pêches, etc. Il n'est pas nécessaire d'enlever les trognons ni les pépins des fruits tels que les melons, les pommes et les raisins.
- Il n'est pas nécessaire d'enlever les peaux fines. N'épluchez que les fruits et légumes dont vous ne souhaitez pas consommer la peau, comme les oranges, les ananas, les kiwis, les melons ou les betteraves crues.
- Lorsque vous préparez un jus de pommes, n'oubliez pas que la consistance du jus dépend du type de pomme utilisé. Plus la pomme est juteuse, plus le jus sera liquide. Choisissez donc le type de pomme en conséquence.
- Si vous voulez presser des agrumes avec la centrifugeuse, pelez-les et retirez leur peau blanche. Cette dernière donne un goût amer aux préparations.

- Les fruits qui contiennent de l'amidon, tels que les bananes, les papayes, les avocats, les figues et les mangues, ne conviennent pas pour une utilisation avec la centrifugeuse. Utilisez plutôt un robot ménager, un blender ou un mixeur plongeant.

### Présentation

- Buvez le jus immédiatement après sa préparation. Il perd de son goût et de sa valeur nutritive lorsqu'il est exposé à l'air un certain temps.
- Si vous souhaitez obtenir un jus clair sans mousse, positionnez le couvercle avec séparateur de mousse intégré sur le pichet. Si vous souhaitez obtenir un jus plus trouble avec de la mousse, retirez le couvercle avec séparateur de mousse intégré du pichet.
- Le jus de pommes prend une couleur marron très rapidement. Pour ralentir ce processus, ajoutez quelques gouttes de jus de citron.
- Lorsque vous servez des boissons fraîches, ajoutez-y quelques glaçons.

### Valeur nutritionnelle des fruits et légumes

Fruit/légume	Vitamines/sels minéraux	Kilojoules/ kilocalories	Vitesse de production	Quantité maximale
Pommes	Vitamine C	200 g = 150 kJ (72 kcal)	maximum	3,5 kg ou 2,5 l de jus
Abricots	Riches en fibres, contiennent du potassium	30 g = 85 kJ (20 kcal)	minimum	2,5 kg ou 1,5 l de jus
Betterave	Bonne source d'acide folique, de fibres, de vitamine C et de potassium	160 g = 190 kJ (45 kcal)	maximum	1,5 - 2 kg ou 0,6 - 1 l de jus
Myrtilles	Vitamine C	125 g = 295 kJ (70 kcal)	minimum	4 kg ou 2 l de jus
Choux de Bruxelles	Vitamine C, B, B6, E, acide folique et fibres	100 g = 110 kJ (26 kcal)	minimum	3,5 kg ou 2 l de jus
Chou	Vitamine C, acide folique, potassium, vitamine B6 et fibres	100 g = 110 kJ (26 kcal)	maximum	2,5 kg ou 1,2 l de jus
Carottes	Vitamine A, C, B6 et fibres	120 g = 125 kJ (30 kcal)	maximum	1,5 - 2 kg ou 0,6 - 1 l de jus
Céleri	Vitamine C et potassium	80 g = 55 kJ (7 kcal)	maximum	1,5 kg ou 0,7 l de jus
Concombre	Vitamine C	280 g = 120 kJ (29 kcal)	minimum	4,5 kg ou 3 l de jus
Fenouil	Vitamine C et fibres	300 g = 145 kJ (35 kcal)	minimum	3,5 kg ou 2,5 l de jus
Raisin	Vitamine C, B6 et potassium	125 g = 355 kJ (85 kcal)	minimum	4 kg ou 2,5 l de jus
Kiwis	Vitamine C et potassium	100 g = 100 kJ (40 kcal)	minimum	4 kg ou 2,5 l de jus



Fruit/légume	Vitamines/sels minéraux	Kilojoules/ kilocalories	Vitesse de production	Quantité maximale
Melon	Vitamine C, acide folique, fibres et vitamine A	200 g = 210 kJ (50 kcal)	minimum	5 kg ou 3 l de jus minimum
Nectarines	Vitamine C, B3, potassium et fibres	180 g = 355 kJ (85 kcal)	maximum	3,5 kg ou 2 l de jus
Pêches	Vitamine C, B3, potassium et fibres	150 g = 205 kJ (49 kcal)	maximum	3,5 kg ou 2 l de jus
Poires	Fibres	150 g = 250 kJ (60 kcal)	maximum	3,5 kg ou 2,5 l de jus
Ananas	Vitamine C	150 g = 245 kJ (59 kcal)	maximum	3 kg ou 2 l de jus
Framboises	Vitamine C, fer, potassium et magnésium	125 g = 130 kJ (31 kcal)	minimum	4 kg ou 2,5 l de jus
Tomates	Vitamine C, fibres, vitamine E, acide folique et vitamine A	100 g = 90 kJ (22 kcal)	minimum	4 kg ou 2,5 l de jus

Selon les ingrédients utilisés, vous pouvez préparer jusqu'à 2,5 litres de jus sans vider le réservoir à pulpe intégré. La quantité maximale de fruits et légumes qui peut être pressée en une seule fois est indiquée dans le tableau ci-dessus. Lorsque vous pressez des aliments durs tels que des carottes ou des betteraves, la quantité maximale de jus qui peut en être extraite est de 700 ml (vérifiez l'indication de niveau sur le pichet).

**Remarque :** Lorsque le réservoir à pulpe intégré est plein, la pulpe se répand dans le récepteur de jus, le couvercle et le jus.

Si vous remplissez le réservoir à pulpe intégré au-delà de sa capacité maximale, l'appareil se bloque. Si cela se produit, éteignez l'appareil et retirez la pulpe du réservoir à pulpe intégré.

**Remarque :** La fenêtre à pulpe vous permet de voir lorsque le réservoir à pulpe intégré est plein et qu'il doit être vidé. La fenêtre à pulpe peut se bloquer avant même que le réservoir n'ait atteint sa capacité maximale ; c'est pourquoi nous vous recommandons de vérifier également l'indication de niveau sur le pichet. Cette situation se présente le plus souvent lorsque vous pressez des aliments durs tels que des carottes ou des betteraves.

## Recettes

### Jus d'oranges et de carottes

Ingrédients :

- 1 kg de carottes
- 4 oranges
- 1 cuillère à soupe d'huile d'olive
- 1 grosse branche de menthe fraîche (facultatif)

**1** Pelez les oranges.

**2** Pressez les carottes et les oranges à l'aide de la centrifugeuse.

**Remarque :** Cet appareil peut presser 7,5 kg de carottes en 1 minute environ (le temps nécessaire pour retirer la pulpe n'est pas pris en compte). Lorsque vous avez pressé 2,5 kg de carottes, éteignez l'appareil et débranchez-le. Retirez ensuite la pulpe du réservoir à pulpe intégré, du couvercle et du filtre.

Lorsque vous avez fini de presser les carottes, éteignez l'appareil et laissez-le refroidir à température ambiante.

- 3** Ajoutez une cuillère à soupe d'huile d'olive et quelques glaçons dans le jus.
- 4** Mélangez bien.
- 5** Versez le jus dans un verre.

*Conseil : Si vous le souhaitez, vous pouvez également ajouter une branche de menthe fraîche dans votre verre.*

### **Cocktail énergétique**

Ingrédients :

- 2 carottes
- ½ concombre
- 12 feuilles d'épinards
- 1 citron vert épluché
- 1 branche de céleri
- 1 pomme
- 1 tomate
- 2 cuillères à soupe de miel

- 1** Pressez tous les ingrédients à l'aide de la centrifugeuse. Ne mettez pas encore le miel.
- 2** Lorsque vous avez fini de presser les ingrédients, ajoutez le miel et mélangez bien.

### **Nettoyage et rangement**

N'utilisez jamais de tampons à recurer, de produits abrasifs ou de détergents agressifs tels que de l'alcool, de l'essence ou de l'acétone pour nettoyer l'appareil.

Il est plus facile de nettoyer l'appareil immédiatement après son utilisation.

- 1** Éteignez l'appareil, retirez la fiche de la prise murale et patientez jusqu'à l'arrêt complet du filtre.
- 2** Abaissez le bras de verrouillage pour le déverrouiller (fig. 14).
- 3** Pour que votre cuisine reste propre, tous les éléments amovibles (réservoir à pulpe intégré, récepteur de jus, filtre et couvercle) peuvent être transportés simultanément et en toute simplicité (fig. 15).
- 4** Retirez tous les éléments amovibles.
- 5** Pour retirer le bec verseur amovible, tirez dessus pour le séparer du récepteur de jus (fig. 16).
- 6** Videz le réservoir à pulpe intégré.
- 7** Nettoyez tous les éléments amovibles à l'eau chaude avec un peu de liquide vaisselle en utilisant une éponge ou un tissu humide. Rincez-les sous le robinet.

*Remarque : Toutes les éléments amovibles sont lavables au lave-vaisselle. Placez les éléments amovibles en plastique dans le panier supérieur du lave-vaisselle. Assurez-vous qu'ils soient placés à bonne distance de l'élément chauffant.*

- 8** Nettoyez le bloc moteur avec un chiffon humide.

Ne plongez jamais le bloc moteur dans l'eau et ne le rincez pas sous le robinet.

## Rangement

- 1 Rangez le cordon d'alimentation dans son rangement en l'enroulant autour de la base du bloc moteur.

**Attention :** Ne tenez pas l'appareil par le bras de verrouillage lorsque vous le transportez.

## Environnement

- Lorsqu'il ne fonctionnera plus, ne jetez pas l'appareil avec les ordures ménagères, mais déposez-le à un endroit assigné à cet effet, où il pourra être recyclé. Vous contribuerez ainsi à la protection de l'environnement (fig. 17).

## Garantie et service

Si vous souhaitez obtenir des informations supplémentaires ou faire réparer l'appareil, ou si vous rencontrez un problème, rendez-vous sur le site Web de Philips à l'adresse **www.philips.com** ou contactez le Service Consommateurs Philips de votre pays (vous trouverez le numéro de téléphone correspondant sur le dépliant de garantie internationale). S'il n'existe pas de Service Consommateurs Philips dans votre pays, renseignez-vous auprès de votre revendeur Philips local.

## Remplacement

### Commande de pièces de rechange

Si vous devez remplacer une pièce ou tout simplement en acheter une supplémentaire, contactez votre revendeur Philips ou rendez-vous sur [www.philips.com/support](http://www.philips.com/support). Si vous avez des difficultés pour vous procurer ces pièces, contactez le Service Consommateurs Philips de votre pays.

## Dépannage

Ce chapitre présente les problèmes les plus courants que vous pouvez rencontrer avec votre appareil. Si vous ne parvenez pas à résoudre le problème à l'aide des informations ci-dessous, contactez le Service Consommateurs Philips de votre pays.

Problème	Solution
L'appareil ne fonctionne pas.	L'appareil est doté d'un système de sécurité. Si les éléments n'ont pas été correctement assemblés, l'appareil ne fonctionne pas. Éteignez l'appareil et vérifiez que tous les éléments ont été correctement assemblés.
L'appareil s'arrête en cours d'utilisation.	La centrifugeuse surchauffe. Éteignez l'appareil et débranchez-le. Retirez la pulpe du réservoir à pulpe intégré. Patientez jusqu'à ce que l'appareil ait refroidi. Appuyez ensuite sur le bouton de protection anti-surchauffe situé au bas du bloc moteur.
L'appareil ralentit en cours d'utilisation.	Le réservoir à pulpe intégré a atteint sa capacité maximale. Éteignez l'appareil et retirez la pulpe du réservoir à pulpe intégré.

Problème	Solution
Un bruit émane de l'appareil et une odeur désagréable se dégage. L'appareil est très chaud au toucher, de la fumée s'échappe, etc.	Il est normal que le moteur dégage de la fumée ou une odeur désagréable lors des premières utilisations. Ce phénomène disparaît après quelques utilisations.
	L'appareil est bloqué. Vérifiez qu'aucun fruit ou légume n'est coincé dans le filtre. Si c'est le cas, éteignez l'appareil, retirez l'aliment coincé et relancez la préparation.
	L'appareil peut aussi dégager de la fumée et une légère odeur lorsque vous pressez une importante quantité de fruits et légumes. Dans ce cas, arrêtez l'appareil et laissez-le refroidir pendant 60 minutes. Si le problème persiste, contactez le Service Consommateurs Philips de votre pays.
Le filtre est bloqué.	Éteignez l'appareil, nettoyez la cheminée et le filtre, et pressez une quantité de fruits ou légumes moins importante.
Le filtre touche la cheminée ou vibre fortement en cours de fonctionnement.	Éteignez l'appareil et débranchez-le. Vérifiez que le filtre est placé correctement dans le récepteur de jus. Les nervures situées au bas du filtre doivent être alignées sur l'axe d'entraînement.
	Assurez-vous que le filtre n'est pas endommagé car toute fissure, craquelure, griffe ou autre irrégularité peut entraîner le dysfonctionnement de l'appareil. Si vous remarquez des fissures dans le filtre ou si le filtre est endommagé, cessez d'utiliser l'appareil et contactez le Service Consommateurs Philips de votre pays pour le remplacer.

## Introduzione

Congratulazioni per l'acquisto e benvenuti in Philips! Per trarre il massimo vantaggio dall'assistenza Philips, registrate il vostro prodotto su [www.philips.com/welcome](http://www.philips.com/welcome).

Questa centrifuga è stata progettata per ottimizzare la produzione di succo riducendo al minimo gli sforzi richiesti per la pulizia. È stata sviluppata appositamente per permettervi di lavorare un'ampia varietà di ingredienti e preparare facilmente una vasta gamma di ricette.

## Descrizione generale (fig. 1)

- 1 Pestello
- 2 Apertura inserimento cibo
- 3 Coperchio
- 4 Filtro
- 5 Raccogli-succo con beccuccio
- 6 Finestra di controllo della polpa
- 7 Contenitore polpa integrato
- 8 Albero motore
- 9 Braccio di blocco
- 10 Gruppo motore
- 11 Manopola di controllo
- 12 Vano di avvolgimento cavi
- 13 Beccuccio estraibile
- 14 Accessorio beccuccio
- 15 Bicchiere per il succo
- 16 Coperchio del bicchiere per il succo con separatore della schiuma integrato

## Importante

Prima di utilizzare l'apparecchio, leggete attentamente il presente manuale e conservatelo per eventuali riferimenti futuri.

### Pericolo

- Non immergete il gruppo motore nell'acqua o in altri liquidi e non risciacquatelo sotto l'acqua del rubinetto.
- Non pulite il gruppo motore in lavastoviglie.

### Avviso

- Prima di collegare l'apparecchio alla presa di corrente, controllate che la tensione indicata sulla base dell'apparecchio corrisponda a quella della rete locale.
- Non usate l'apparecchio nel caso in cui il cavo di alimentazione, la spina o altri componenti risultassero danneggiati.
- Nel caso in cui il cavo di alimentazione fosse danneggiato, dovrà essere sostituito presso i centri autorizzati Philips, i rivenditori specializzati oppure da personale debitamente qualificato, per evitare situazioni pericolose.
- L'apparecchio non è destinato a persone (inclusi bambini) con capacità mentali, fisiche o sensoriali ridotte, fatti salvi i casi in cui tali persone abbiano ricevuto assistenza o formazione per l'uso dell'apparecchio da una persona responsabile della loro sicurezza.
- Adottate le dovute precauzioni per evitare che i bambini giochino con l'apparecchio.
- Non lasciate mai in funzione l'apparecchio senza sorveglianza.
- Nel caso il filtro presenti incrinature o altri danni, non usate l'apparecchio e rivolgetevi al centro autorizzato Philips più vicino.
- Non inserite le dita né altri oggetti nell'apertura di inserimento cibo mentre l'apparecchio è in funzione. Servitevi soltanto del pestello.
- Non toccate le piccole lame poste alla base del filtro, poiché sono molto affilate.

**Attenzione**

- Questo apparecchio è destinato esclusivamente a uso domestico.
- Non tenete l'apparecchio per il braccio di blocco quando lo trasportate.
- Non usate mai accessori o parti di altri produttori o non specificamente consigliati da Philips. Nel caso in cui utilizzate detti accessori o parti, la garanzia decade.
- Per un appoggio stabile dell'apparecchio, tenete sempre puliti il controtop e la parte inferiore dell'apparecchio.
- Prima di accendere l'apparecchio, controllate che tutte le parti siano state montate correttamente.
- Utilizzate l'apparecchio solo quando il braccio di blocco risulta serrato.
- Solo dopo aver spento l'apparecchio e quando il filtro ha smesso di ruotare, sbloccate il braccio di blocco abbassandolo.
- Scollegate sempre il cavo di alimentazione dopo l'uso.

**Funzione di sicurezza**

- Questa centrifuga è dotata di una funzione di sicurezza che protegge il sistema dal surriscaldamento causato da carichi eccessivi. In caso di surriscaldamento, la centrifuga attiva automaticamente il sistema di protezione da sovraccarico e si spegne. Se questo accade, impostate la manopola di controllo su 0, scollegate l'apparecchio e lasciate che si raffreddi per 15 minuti. Rimuovete il bicchiere del succo e togliete il coperchio, il raccogli-succo e il contenitore per polpa integrato, quindi premete il pulsante di protezione da sovraccarico sulla parte inferiore del gruppo motore (fig. 2).

**Campi elettromagnetici (EMF)**

Questo apparecchio Philips è conforme a tutti gli standard relativi ai campi elettromagnetici (EMF). Se utilizzato in modo appropriato seguendo le istruzioni contenute nel presente manuale d'uso, l'apparecchio consente un utilizzo sicuro come confermato dai risultati scientifici attualmente disponibili.

**Predisposizione dell'apparecchio**

- 1** Accertatevi che tutte le parti scollegabili siano pulite (vedere il capitolo relativo alla pulizia) e montate correttamente.
- 2** Srotolate il cavo di alimentazione dalla base del gruppo motore (fig. 3).
- 3** Montate il contenitore per polpa integrato sul gruppo motore (fig. 4).
- 4** Montate il raccogli-succo sul contenitore per polpa integrato (fig. 5).
- 5** Montate il filtro sull'albero motore del gruppo motore. Accertatevi che il filtro scatti in posizione sull'albero motore (fig. 6).
- 6** Posizionate il coperchio sulla centrifuga (fig. 7).
- 7** Sollevate il braccio di blocco impostandolo sulla posizione di blocco (fig. 8).
- 8** Posizionate il coperchio sul bicchiere per il succo per evitare schizzi (fig. 9).

*Nota: Il separatore della schiuma integrato assicura un succo nitido.*

- 9** Mettete la brocca per il succo sotto il beccuccio (fig. 10).

*Nota: Se volete estrarre il succo direttamente in un bicchiere, utilizzate il beccuccio (fig. 11).*

## Modalità d'uso dell'apparecchio

L'apparecchio funziona solo se tutte le parti sono montate correttamente e il braccio di blocco è stato bloccato correttamente.

- 1** Lavate la frutta e/o la verdura e tagliatela eventualmente a pezzi delle dimensioni dell'apertura di inserimento.
- 2** Controllate di aver messo il bicchiere per il succo direttamente sotto il beccuccio (fig. 10).
- 3** Per accendere l'apparecchio, ruotate la manopola di controllo sull'impostazione 1 (bassa velocità) o 2 (velocità normale) (fig. 12).

*Nota: Per la frutta/verdura dalla consistenza dura (ad esempio mele, barbabietole e carote) vi consigliamo di usare la velocità 2 (velocità normale). Per la frutta/verdura dalla consistenza morbida (ad esempio bacche, kiwi, uva, pomodori, cetrioli e melone) vi consigliamo di usare la velocità 1 (velocità bassa).*

- 4** Mettete gli ingredienti nell'apertura di inserimento e spingeteli delicatamente verso il filtro rotante usando il pestello (fig. 13).

Non esercitate una pressione eccessiva con il pestello per evitare di compromettere il risultato finale e per non bloccare il filtro.

Non inserite mai le dita o altri oggetti nell'apertura di inserimento cibo.

- 5** Allineate la scanalatura del pestello con la piccola sporgenza all'interno del tubo di inserimento e fate scorrere il pestello al suo interno (fig. 13).
- 6** Quando tutti gli ingredienti sono stati lavorati o quando il contenitore per polpa integrato è pieno, spegnete l'apparecchio e scollegatelo. Attendete che il filtro smetta di ruotare.
- 7** Per svuotare il contenitore per polpa integrato, rimuovete il coperchio, il filtro e il raccogli-succo.
- 8** Per un gusto e una freschezza ottimali, servite il succo subito dopo la preparazione.

*Nota: Se desiderate riporre il succo in frigo, assicuratevi che il coperchio sia posizionato sul bicchiere.*

## Consigli

### Preparazione

- Per estrarre la massima quantità di succo, premete il pestello lentamente.
- Utilizzate frutta e verdura fresca, che contengono una quantità maggiore di succo. Sono particolarmente indicati ananas, barbabietole, sedano, mele, cetrioli, carote, spinaci, meloni, pomodori, arance e uva.
- Questo apparecchio non è adatto per centrifugare frutta o verdura particolarmente dura e/o fibrosa/ricca d'amido, come la canna da zucchero.
- Con questa centrifuga è possibile utilizzare anche le foglie e i piccioli (ad esempio di lattuga).
- Rimuovete il nocciolo da ciliegie, susine, pesche, ecc. Non è necessario rimuovere le parti interne o i semi da meloni, mele e uva.
- Non è necessario rimuovere le bucce sottili. Rimuovete solo le parti spesse che non si possono ingerire, ad esempio quelle delle arance, degli ananas, dei kiwi, dei meloni e delle barbabietole crude.
- Quando preparate il succo di mela, ricordate che la densità del succo dipende dalla qualità di mele utilizzate. Più succosa sarà la mela e meno denso risulterà il succo. Scegliete il tipo di mela più adatto al succo che volete ottenere.
- Se volete estrarre il succo dagli agrumi con la centrifuga, rimuovete la buccia e le parti bianche che conferiscono alla bevanda un sapore amaro.

- Questo apparecchio non è indicato per la frutta che contiene amido, come banane, papaya, avocado, fichi e mango. Per frullare questo tipo di frutta, consigliamo di usare un robot da cucina o un frullatore, anche a immersione.

### Come servire

- Bevete il succo immediatamente dopo averlo spremuto. Se esposto all'aria, il succo perde gran parte del suo sapore e del valore nutritivo.
- Se volete che il succo risulti chiaro e senza uno strato di schiuma, inserite il coperchio con il separatore della schiuma integrato nel bicchiere. In caso contrario, rimuovetelo.
- Il succo di mela annerisce rapidamente. Per rallentare questo processo, aggiungete alcune gocce di limone.
- Se servite delle bevande fredde, aggiungete dei cubetti di ghiaccio.

### Informazioni su frutta e verdura

Frutta/ Verdura	Vitamine/minerali	Kilojoule/calorie	Velocità centrifuga	Quantità massima
Mele	Vitamina C	200 g = 150kj (72 calorie)	alta	3,5 kg o 2,5 l di succo
Albicocche	Elevato contenuto di fibre, contiene potassio	30 g = 85kj (20 calorie)	bassa	2,5 kg o 1,5 l di succo
Barbabietola	Buona fonte di acido folico, fibre, vitamina C e potassio	160 g = 190kj (45 calorie)	alta	1,5-2 kg o 0,6-1 l di succo
Mirtilli	Vitamina C	125 g = 295kj (70 calorie)	bassa	4 kg o 2 l di succo
Cavolini di Bruxelles	Vitamina C, B B6, E, acido folico e fibre	100 g = 110kj (26 calorie)	bassa	3,5 kg o 2 l di succo
Cavoli	Vitamina C, acido folico, potassio, vitamina B6 e fibre	100 g = 110kj (26 calorie)	alta	2,5 kg o 1,2 l di succo
Carote	Vitamina A, C, B6 e fibre	120 g = 125kj (30 calorie)	alta	1,5-2 kg o 0,6-1 l di succo
Sedano	Vitamina C e potassio	80 g = 55kj (7 calorie)	alta	1,5 kg o 0,7 l di succo
Cetriolo	Vitamina C	280 g = 120kj (29 calorie)	bassa	4,5 kg o 3 l di succo
Finocchi	Vitamina C e fibre	300 g = 145kj (35 calorie)	bassa	3,5 kg o 2,5 l di succo
Uva	Vitamina C, B6 e potassio	125 g = 355kj (85 calorie)	bassa	4 kg o 2,5 l di succo
Kiwi	Vitamina C e potassio	100 g = 100kj (40 calorie)	bassa	4 kg o 2,5 l di succo
Meloni	Vitamina C, acido folico, fibre e vitamina A	200 g = 210kj (50 calorie)	bassa	5 kg o 3 l di succo al minimo



Frutta/ Verdura	Vitamine/minerali	Kilojoule/calorie	Velocità centrifuga	Quantità massima
Pesca noce	Vitamina C, B3, potassio e fibre	180 g = 355kj (85 calorie)	alta	3,5 kg o 2 l
Pesche	Vitamina C, B3, potassio e fibre	150 g = 205kj (49 calorie)	alta	3,5 kg o 2 l
Pere	Fibre	150 g = 250kj (60 calorie)	alta	3,5 kg o 2,5 l di succo
Ananas	Vitamina C	150 g = 245kj (59 calorie)	alta	3 kg o 2 l di succo
Lamponi	Vitamina C, ferro, potassio e magnesio	125 g = 130kj (31 calorie)	bassa	4 kg o 2,5 l di succo
Pomodori	Vitamina C, fibre, vitamina E, acido folico e vitamina A	100 g = 90kj (22 calorie)	bassa	4 kg o 2,5 l di succo

A seconda degli ingredienti utilizzati, è possibile preparare fino a 2,5 litri di succo senza dover svuotare il contenitore per la polpa integrato. La quantità massima di frutta e verdura che può essere centrifugata in una volta sola viene indicata nella tabella riportata sopra. Quando si centrifugano ingredienti duri come carote o barbabietole, la quantità massima di succo che può essere estratta è pari a 700 ml (verificare l'indicazione del livello sul bicchiere).

*Nota: Quando il contenitore per polpa integrato ha raggiunto la capacità massima, la polpa finisce nel raccogli-succo, nel coperchio e nel succo stesso.*

Se riempite troppo il contenitore per polpa integrato, l'apparecchio si blocca. Quando questo accade, spegnete l'apparecchio e rimuovete la polpa dal contenitore per polpa integrato.

*Nota: La finestra di controllo della polpa vi aiuta a vedere quando il contenitore per polpa integrato è pieno e deve essere svuotato. Poiché la finestra di controllo della polpa potrebbe bloccarsi prima che si raggiunga la capacità massima del contenitore, controllate l'indicazione del livello sul bicchiere. La finestra di controllo della polpa è più soggetta al blocco in caso di lavorazione di ingredienti duri come carote o barbabietole.*

## Ricette

### Succo di carota e arancia

Ingredienti:

- 1 kg di carote
- 4 arance
- 1 cucchiaio di olio d'oliva
- 1 rametto grande di menta fresca (per la guarnizione facoltativa)

**1** Sbucciate le arance.

**2** Centrifugate le carote e le arance.

*Nota: Questo apparecchio può lavorare 7,5 kg di carote in circa 1 minuto (senza contare il tempo necessario a rimuovere la polpa). Una volta centrifugati 2,5 kg di carote, spegnete e scollegate l'apparecchio, quindi rimuovete la polpa dal contenitore per polpa integrato, il coperchio e il filtro. Una volta concluso il processo, spegnete l'apparecchio e lasciatelo raffreddare a temperatura ambiente.*

**3** Aggiungete un cucchiaio di olio d'oliva e qualche cubetto di ghiaccio al succo.

**4** Mescolate bene.

- 5** Versate il succo in un bicchiere.

*Consiglio: Aggiungete un rametto di menta fresca al bicchiere come guarnizione facoltativa.*

### Cocktail energetico

Ingredienti:

- 2 carote
- ½ cetriolo
- 12 foglie di spinaci
- 1 lime, sbucciato
- 1 gambo di sedano
- 1 mela
- 1 pomodoro
- 2 cucchiaini di miele

- 1** Centrifugate tutti gli ingredienti ad eccezione del miele.
- 2** Una volta che sono stati centrifugati gli ingredienti, aggiungete il miele al succo e mescolate bene.

### Come pulire e riporre l'apparecchio

Non usate prodotti o sostanze abrasive o detergenti aggressivi, come benzina o acetone, per pulire l'apparecchio.

Per pulire più facilmente l'apparecchio, eseguite la pulizia subito dopo l'uso.

- 1** Spegnete l'apparecchio, togliete la spina dalla presa di corrente e aspettate che il filtro smetta di ruotare.
- 2** Abbassate il braccio di blocco in modo da posizionarlo nella posizione di sblocco (fig. 14).
- 3** Per mantenere la vostra cucina pulita, tutte le parti estraibili (contenitore per polpa integrato, raccogli-succo, filtro e coperchio) possono essere messe nel lavello in una volta sola (fig. 15).
- 4** Smontate tutte le parti estraibili.
- 5** Per rimuovere il beccuccio estraibile, staccatelo dal raccogli-succo (fig. 16).
- 6** Svuotate il contenitore per polpa integrato.
- 7** Pulite tutte le parti estraibili con una spugna o un panno bagnato in acqua calda con del liquido per piatti e risciacquatele sotto il rubinetto.

*Nota: Tutti i componenti estraibili sono lavabili in lavastoviglie. Lavate le parti in plastica estraibili appoggiandole sul ripiano superiore della lavastoviglie e assicurandovi che non si trovino in prossimità dell'elemento di riscaldamento.*

- 8** Pulite il gruppo motore con un panno umido.

Non immergete mai la base motore nell'acqua e non sciacquatela mai sotto l'acqua corrente.

### Conservazione

- 1** Riponete il cavo di alimentazione nella scanalatura corrispondente, avvolgendolo intorno alla base dell'unità motore.

Attenzione: Non tenete l'apparecchio per il braccio di blocco quando lo trasportate.

## Tutela dell'ambiente

- Per contribuire alla tutela dell'ambiente, non gettate l'apparecchio tra i rifiuti domestici quando non viene più utilizzato, ma consegnatelo a un centro di raccolta ufficiale (fig. 17).

## Garanzia e assistenza

Per assistenza o informazioni e in caso di problemi, visitate il sito Web Philips all'indirizzo **www.philips.it** oppure contattate il Centro Assistenza Clienti Philips del vostro paese (per conoscere il numero di telefono consultate l'opuscolo della garanzia). Se nel vostro paese non esiste un Centro Assistenza Clienti, rivolgetevi al vostro rivenditore Philips.

## Sostituzione

### Come ordinare parti di ricambio

Se dovete sostituire una parte o volete acquistarne una, recatevi presso il vostro rivenditore Philips o visitate il sito Web [www.philips.com/support](http://www.philips.com/support). Se non riuscite ad ottenere le parti di ricambio, contattate il centro assistenza clienti Philips del vostro paese.

## Risoluzione dei guasti

In questo capitolo vengono riportati i problemi più ricorrenti legati all'uso dell'apparecchio. Se non riuscite a risolvere i problemi con le informazioni seguenti, vi preghiamo di contattare il Centro Assistenza Clienti Philips del vostro paese.

### Problema

### Soluzione

L'apparecchio non funziona.

L'apparecchio è dotato di un sistema di sicurezza. Se le parti non sono state montate correttamente, l'apparecchio non funziona. Spegnete l'apparecchio e verificate se le parti sono state montate in maniera corretta.

L'apparecchio si arresta durante il funzionamento.

La centrifuga è surriscaldata. Spegnete e scollegate l'apparecchio. Rimuovete la polpa dal contenitore per polpa integrato. Attendete che l'apparecchio si raffreddi. Premete quindi il pulsante di protezione da sovraccarico sulla parte inferiore del gruppo motore.

L'apparecchio rallenta durante il funzionamento.

Il contenitore per polpa integrato ha raggiunto la capacità massima. Spegnete l'apparecchio e rimuovete la polpa dal recipiente.

L'apparecchio produce eccessivo rumore, emette odori sgradevoli o fumo, è bollente al tatto, ecc.

È normale che un apparecchio nuovo produca un odore sgradevole o emetta un po' di fumo quando viene usato per la prima volta. Il fenomeno si interrompe dopo alcuni cicli di utilizzo.

L'apparecchio è bloccato. Controllate se della frutta o della verdura è rimasta incastrata nel filtro. In caso affermativo, spegnete l'apparecchio, rimuovete gli ingredienti incastrati e avviate nuovamente la centrifuga.

Problema	Soluzione
	L'apparecchio potrebbe produrre un odore sgradevole o emettere del fumo se è stato usato per centrifugare carichi eccessivi di ingredienti. In questo caso, spegnete l'apparecchio e lasciatelo raffreddare per 60 minuti. Se il problema persiste, contattate il centro assistenza clienti Philips del vostro paese.
Il filtro è bloccato.	Spegnete l'apparecchio, pulite l'apertura di inserimento cibo e centrifugate quantità più piccole di frutta e verdura.
Il filtro tocca l'apertura di riempimento cibo oppure vibra violentemente durante il funzionamento.	Spegnete e scollegate l'apparecchio. Controllate se il filtro è posizionato correttamente nel raccogli-succo. Le guide nella parte inferiore del filtro devono entrare correttamente nell'albero motore.  Controllate se il filtro è danneggiato. Eventuali incrinature, rotture, un disco per grattugiare lento o altre irregolarità potrebbero causare il malfunzionamento. Se rilevate delle incrinature o altri danni nel filtro, non continuate a usare l'apparecchio e contattate il centro assistenza clienti Philips del vostro paese per la sostituzione del filtro.

## Inleiding

Gefeliciteerd met uw aankoop en welkom bij Philips! Als u volledig wilt profiteren van de ondersteuning die Philips biedt, registreer uw product dan op [www.philips.com/welcome](http://www.philips.com/welcome). Deze sapcentrifuge is ontworpen om de sapopbrengst te maximaliseren en de schoonmaakspanning te minimaliseren. De sapcentrifuge is speciaal ontwikkeld zodat u met vertrouwen een grote verscheidenheid aan ingrediënten en een groot aantal recepten kunt verwerken.

## Algemene beschrijving (fig. 1)

- 1 Stamper
- 2 Vultrechter
- 3 Deksel
- 4 Filter
- 5 Sapopvangbak met tuit
- 6 Pulpvenster
- 7 Ingebouwde pulpvangbak
- 8 Aandrijfas
- 9 Vergrendelarm
- 10 Motorunit
- 11 Bedieningsknop
- 12 Snoeropbergruimte
- 13 Verwijderbare tuit
- 14 Inclusief tuitopzetstuk
- 15 Sapkan
- 16 Deksel van sapkan met ingebouwde schuimscheider

## Belangrijk

Lees deze gebruiksaanwijzing zorgvuldig door voordat u het apparaat gaat gebruiken. Bewaar de gebruiksaanwijzing om deze zo nodig later te kunnen raadplegen.

### Gevaar

- Dompel de motorunit niet in water of een andere vloeistof en spoel deze ook niet af onder de kraan.
- Maak de motorunit niet schoon in de vaatwasmachine.

### Waarschuwing

- Controleer of het voltage aangegeven op de onderkant van het apparaat overeenkomt met de plaatselijke netspanning voordat u de stekker in het stopcontact steekt.
- Gebruik het apparaat niet indien de stekker, het snoer of andere onderdelen beschadigd zijn.
- Indien het netsnoer beschadigd is, moet u het laten vervangen door Philips, een door Philips geautoriseerd servicecentrum of personen met vergelijkbare kwalificaties om gevaar te voorkomen.
- Dit apparaat is niet bedoeld voor gebruik door personen (waaronder kinderen) met verminderde lichamelijke, zintuiglijke of geestelijke vermogens, of die gebrek aan ervaring of kennis hebben, tenzij iemand die verantwoordelijk is voor hun veiligheid toezicht op hen houdt of hun heeft uitgelegd hoe het apparaat dient te worden gebruikt.
- Houd toezicht op jonge kinderen om te voorkomen dat ze met het apparaat gaan spelen.
- Laat het apparaat nooit zonder toezicht werken.
- Als u barstjes in het filter ontdekt of het filter anderszins beschadigd is, gebruik het apparaat dan niet meer en neem contact op met het dichtstbijzijnde Philips-servicecentrum.
- Steek nooit uw vingers of een voorwerp in de vultrechter terwijl het apparaat loopt. Gebruik hiervoor uitsluitend de stamper.
- Raak de kleine messen onder in het filter niet aan. Deze zijn zeer scherp.

**Let op**

- Dit apparaat is uitsluitend bedoeld voor huishoudelijk gebruik.
- Houd het apparaat niet vast aan de vergrendelarm wanneer u het verplaatst.
- Gebruik geen accessoires of onderdelen van andere fabrikanten of die niet specifiek door Philips worden aanbevolen. Als u dergelijke accessoires of onderdelen gebruikt, vervalt de garantie.
- Houd voor een stabiele plaatsing van het apparaat altijd de ondergrond en de onderkant van het apparaat schoon.
- Zorg dat alle onderdelen op de juiste wijze zijn bevestigd voordat u het apparaat inschakelt.
- Gebruik het apparaat alleen als de vergrendelarm in de vergrendelde stand staat.
- Duw de vergrendelarm pas omlaag naar de ontgrendelde stand nadat u het apparaat hebt uitgeschakeld en het filter tot stilstand is gekomen.
- Haal na gebruik altijd de stekker uit het stopcontact.

**Veiligheidsvoorziening**

- Deze sapcentrifuge beschikt over een veiligheidsvoorziening die tegen oververhitting als gevolg van overmatige belasting beschermt. Bij oververhitting activeert de sapcentrifuge automatisch de overbelastingsbeveiliging en schakelt het apparaat zichzelf uit. Zet als dit gebeurt de bedieningsknop op 0, haal de stekker uit het stopcontact en laat het apparaat 15 minuten afkoelen. Verwijder de sapkan, het deksel, de sapopvangbak en de ingebouwde pulpvangbak en druk vervolgens op de overbelastingsbeveiligingsknop aan de onderkant van de motorunit (fig. 2).

**Elektromagnetische velden (EMV)**

Dit Philips-apparaat voldoet aan alle richtlijnen met betrekking tot elektromagnetische velden (EMV). Mits het apparaat op de juiste wijze en volgens de instructies in deze gebruiksaanwijzing wordt gebruikt, is het veilig te gebruiken volgens het nu beschikbare wetenschappelijke bewijs.

**Klaarmaken voor gebruik**

- 1** Zorg ervoor dat alle afneembare onderdelen schoon zijn (zie hoofdstuk 'Schoonmaken') en op de juiste manier zijn bevestigd.
  - 2** Wikkel het netsnoer van de voet van de motorunit af (fig. 3).
  - 3** Plaats de ingebouwde pulpvangbak op de motorunit (fig. 4).
  - 4** Plaats de sapopvangbak op de ingebouwde pulpvangbak (fig. 5).
  - 5** Plaats het filter op de aandrijfjas van de motorunit. Zorg ervoor dat het filter goed op de aandrijfjas is bevestigd (fig. 6).
  - 6** Plaats het deksel op de sapcentrifuge (fig. 7).
  - 7** Beweeg de vergrendelarm omhoog naar de vergrendelde stand (fig. 8).
  - 8** Plaats het deksel op de sapkan om spatten te voorkomen (fig. 9).
- Opmerking: De ingebouwde schuimscheider zorgt dat het eindresultaat helder sap is.*
- 9** Plaats de sapkan onder de tuit (fig. 10).

*Opmerking: Als u sap rechtstreeks in een glas wilt laten lopen, kunt u het tuitopzetstuk gebruiken (fig. 11).*

## Het apparaat gebruiken

Het apparaat werkt alleen indien alle onderdelen goed zijn bevestigd en de vergrendelarm in de vergrendelde stand staat.

- 1 Was het fruit en/of de groenten en snijd deze, indien nodig, in stukken die in de vultrechter passen.
- 2 Zorg ervoor dat de sapkan direct onder de tuit is geplaatst (fig. 10).
- 3 Draai de bedieningsknop naar stand 1 (lage snelheid) of 2 (normale snelheid) om het apparaat in te schakelen (fig. 12).

*Opmerking: Voor harde vruchten/groenten (bijv. appels, rode bieten en wortels) raden wij u aan snelheid 2 (normale snelheid) te gebruiken. Voor zacht fruit (bijv. bessen, kiwi's, druiven, tomaten, komkommer en meloen) raden wij u aan snelheid 1 (lage snelheid) te gebruiken.*

- 4 Doe de stukken in de vultrechter en duw deze met de stamper voorzichtig naar beneden richting het ronddraaiende filter (fig. 13).

Oefen niet te veel druk uit op de stamper, omdat dit een negatief effect kan hebben op de kwaliteit van het sap. Het filter kan er zelfs door tot stilstand komen.

Steek nooit uw vingers of een voorwerp in de vultrechter.

- 5 Breng de gleuf van de stamper op één lijn met het uitsteekselje aan de binnenzijde van de vultrechter en schuif de stamper in de vultrechter (fig. 13).
- 6 Wanneer u alle ingrediënten hebt verwerkt of wanneer de ingebouwde pulpovvangbak vol is, schakel dan het apparaat uit en haal de stekker uit het stopcontact. Wacht totdat het filter stopt met draaien.
- 7 Als u de ingebouwde pulpovvangbak wilt legen, moet u het deksel, het filter en de sapovvangbak verwijderen.
- 8 Voor een optimale smaak en versheid moet u het sap onmiddellijk na bereiding serveren.

*Opmerking: Zorg ervoor dat u het deksel op de sapkan plaatst als u het sap in de koelkast wilt bewaren.*

## Tips

### Vorbereiding

- Om zoveel mogelijk sap te verkrijgen, moet u de stamper altijd langzaam naar beneden duwen.
- Gebruik verse vruchten en groenten, omdat deze meer sap bevatten. Bij uitstek geschikt om te verwerken in een sapcentrifuge zijn ananas, rode bieten, bleekselderij, appels, komkommer, wortels, spinazie, meloen, tomaten, sinaasappels en druiven.
- De sapcentrifuge is niet geschikt voor het verwerken van zeer harde en/of vezelrijke of zetmeelrijke vruchten en groenten, zoals suikerriet.
- Bladeren en bladstelen van bijvoorbeeld sla kunnen ook in de sapcentrifuge worden verwerkt.
- Verwijder de pit uit kersen, pruimen, perziken enz. De kernen of zaden van fruit zoals meloenen, appels en druiven hoeft u niet te verwijderen.
- U hoeft dunne schilletjes en vliesjes niet te verwijderen. Verwijder alleen de dikke schillen die u niet zou eten, bijvoorbeeld die van sinaasappels, ananas, kiwi's, meloenen en ongekookte rode bieten.
- Als u appelsap maakt, onthoud dan dat de dikte van het sap afhangt van het soort appel dat u gebruikt. Hoe sappiger de appel, hoe dunner het sap wordt. Kies een appelsoort die het soort sap oplevert waarvan u houdt.
- Als u citrusvruchten met de sapcentrifuge wilt verwerken, verwijder dan de schil en de witte binnenschil. De witte binnenschil geeft het sap een bittere smaak.

- Vruchten die zetmeel bevatten, zoals bananen, papaja's, avocado's, vijgen en mango's, zijn niet geschikt om in de sapcentrifuge te verwerken. Gebruik een keukenmachine, een blender of een staafmixer om deze vruchten te verwerken.

### Serveren

- Drink het sap meteen nadat u het hebt gemaakt. Als het enige tijd aan de lucht wordt blootgesteld, verliest het sap zijn smaak en zijn voedingswaarde.
- Als u helder sap zonder schuimlaag wilt, plaatst u het deksel met ingebouwde schuimscheider op de kan. Als u troebel sap met een schuimlaag wilt, haalt u het deksel met ingebouwde schuimscheider van de kan.
- Appelsap wordt heel snel bruin. U kunt dit proces vertragen door een paar druppels citroensap toe te voegen.
- Wanneer u koude drankjes serveert, voeg dan een paar ijsblokjes toe.

### Feiten over groenten en fruit

Fruit/ groente	Vitaminen/mineralen	Kilojoules/ Kilocalorieën	Snelheidsstand	Maximale hoeveel- heid
Appels	Vitamine C	200 g = 150 kJ (72 kcal)	hoog	3,5 kg of 2,5 l sap
Abrikozen	Rijk aan voedingsvezels, bevatten kalium	30 g = 85 kJ (20 kcal)	laag	2,5 kg of 1,5 l sap
Rode bieten	Goede bron van foliumzuur, voedingsvezel, vitamine C en kalium	160 g = 190 kJ (45 kcal)	hoog	1,5 - 2 kg of 0,6 l - 1 l sap
Bosbessen	Vitamine C	125 g = 295 kJ (70 kcal)	laag	4 kg of 2 l sap
Spruiten	Vitamine C, B, B6, E, foliumzuur en voedingsvezel	100 g = 110 kJ (26 kcal)	laag	3,5 kg of 2 l sap
Kool	Vitamine C, foliumzuur, kalium, B6 en voedingsvezel	100 g = 110 kJ (26 kcal)	hoog	2,5 kg of 1,2 l sap
Wortels	Vitamine A, C, B6 en voedingsvezel	120 g = 125 kJ (30 kcal)	hoog	1,5 - 2 kg of 0,6 l - 1 l sap
Bleekselderij	Vitamine C en kalium	80 g = 55 kJ (7 kcal)	hoog	1,5 kg of 0,7 l sap
Komkommer	Vitamine C	280 g = 120 kJ (29 kcal)	laag	4,5 kg of 3 l sap
Venkel	Vitamine C en voedingsvezel	300 g = 145 kJ (35 kcal)	laag	3,5 kg of 2,5 l sap
Druiven	Vitamine C, B6 en kalium	125 g = 355 kJ (85 kcal)	laag	4 kg of 2,5 l sap



Fruit/ groente	Vitaminen/mineralen	Kilojoules/ Kilocalorieën	Snelheidsstand	Maximale hoeveel- heid
Kiwi's	Vitamine C en kalium	100 g = 100 kJ (40 kcal)	laag	4 kg of 2,5 l sap
Meloen	Vitamine C, foliumzuur; voedingsvezel en vitamine A	200 g = 210 kJ (50 kcal)	laag	Minimaal 5 kg of 3 l sap
Nectarines	Vitamine C, B3, kalium en voedingsvezel	180 g = 355 kJ (85 kcal)	hoog	3,5 kg of 2 l
Perziken	Vitamine C, B3, kalium en voedingsvezel	150 g = 205 kJ (49 kcal)	hoog	3,5 kg of 2 l
Peren	Voedingsvezel	150 g = 250 kJ (60 kcal)	hoog	3,5 kg of 2,5 l sap
Ananas	Vitamine C	150 g = 245 kJ (59 kcal)	hoog	3 kg of 2 l sap
Frambozen	Vitamine C, ijzer; kalium en magnesium	125 g = 130 kJ (31 kcal)	laag	4 kg of 2,5 l sap
Tomaten	Vitamine C, voedingsvezel, vitamine E, foliumzuur en vitamine A	100 g = 90 kJ (22 kcal)	laag	4 kg of 2,5 l sap

Afhankelijk van de gebruikte ingrediënten kunt u tot 2,5 liter sap maken zonder de ingebouwde pulpopvangbak te legen. De maximale hoeveelheid fruit en groenten waarvan u in één keer sap kunt maken, wordt in bovenstaande tabel weergegeven. Wanneer u sap van harde ingrediënten zoals wortels of rode bieten wilt maken, kunt u maximaal 700 ml sap maken (controleer de niveauaanduiding op de sapkan).

**Opmerking:** Wanneer de ingebouwde pulpopvangbak zijn maximale capaciteit heeft bereikt, komt de pulp in de sapopvangbak, het deksel en het sap terecht.

**Als de ingebouwde pulpopvangbak te vol wordt, raakt het apparaat verstopt. Wanneer dit het geval is, dient u het apparaat uit te schakelen en de pulp uit de ingebouwde pulpopvangbak te verwijderen.**

**Opmerking:** Dankzij het pulpvenster kunt u zien wanneer de ingebouwde pulpopvangbak vol is en moet worden geleegd. Controleer ook de niveauaanduiding op de sapkan, want het is mogelijk dat het pulpvenster verstopt raakt voordat de maximale capaciteit van de opvangbak is bereikt. Het pulpvenster raakt waarschijnlijk eerder verstopt wanneer u sap maakt van harde ingrediënten, zoals wortels of rode bieten.

**Recepten****Sinaasappel-wortelsap**

Ingrediënten:

- 1 kg wortels
- 4 sinaasappels
- 1 eetlepel olijfolie
- 1 groot vers munttakje (optionele garnering)

**1** Schil de sinaasappels.

**2** Verwerk de wortels en sinaasappels in de sapcentrifuge.

*Opmerking: Dit apparaat kan 7,5 kg wortels verwerken in ongeveer 1 minuut (de tijd voor het verwijderen van de pulp niet meegerekend). Wanneer u 2,5 kg wortels hebt verwerkt, schakel dan het apparaat uit, haal de stekker uit het stopcontact en verwijder de pulp uit de ingebouwde pulpvangbak, het deksel en het filter. Wanneer u de wortels hebt verwerkt, schakel dan het apparaat uit en laat het afkoelen tot kamertemperatuur.*

**3** Voeg een eetlepel olijfolie en een paar ijsblokjes toe aan het sap.

**4** Meng goed.

**5** Giet het sap in een glas.

*Tip: Voeg eventueel als optionele garnering een vers munttakje toe aan uw glas.*

**Energiecocktail**

Ingrediënten:

- 2 wortels
- ½ komkommer
- 12 spinazieblaadjes
- 1 limoen, geschild
- 1 stengel bleekselderij
- 1 appel
- 1 tomaat
- 2 eetlepels honing

**1** Verwerk alle ingrediënten in de sapcentrifuge op de honing na.

**2** Wanneer u de ingrediënten hebt verwerkt, voegt u de honing toe aan het sap en mengt u het geheel goed.

**Schoonmaken en opbergen**

Gebruik nooit schuursponzen, schurende schoonmaakmiddelen of agressieve vloeistoffen zoals alcohol, benzine of aceton om het apparaat schoon te maken.

Het apparaat is gemakkelijker schoon te maken als u dat direct na gebruik doet.

**1** Schakel het apparaat uit. Haal de stekker uit het stopcontact en wacht totdat het filter tot stilstand is gekomen.

**2** Duw de vergrendelarm omlaag naar de ontgrendelde stand (fig. 14).

**3** Om uw keuken schoon te houden, kunnen alle afneembare onderdelen (ingebouwde pulpvangbak, sapvangbak, filter en deksel) in één keer naar de gootsteen worden gebracht (fig. 15).

**4** Demonteer alle afneembare onderdelen.

**5** Als u de afneembare tuit wilt losmaken, kunt u deze van de sapvangbak trekken (fig. 16).

**6** Maak de ingebouwde pulpopvangbak leeg.

**7** Maak alle afneembare onderdelen schoon met een spons of een vochtige doek in warm water met een beetje afwasmiddel en spoel ze af onder de kraan.

*Opmerking: Alle afneembare onderdelen kunnen in de vaatwasmachine worden gereinigd. Plaats de afneembare kunststofdelen in het bovenste rek van de vaatwasmachine. Controleer of deze niet te dicht bij het verwarmingselement zijn geplaatst.*

**8** Maak de motorunit schoon met een vochtige doek.

Dompel de motorunit nooit in water. Spoel deze ook niet af.

### Opbergen

**1** Berg het netsnoer op in de snoeropbergvoorziening door het om de voet van de motorunit te winden.

Let op: Houd het apparaat niet vast aan de vergrendelarm wanneer u het verplaatst.

### Milieu

- Gooi het apparaat aan het einde van zijn levensduur niet weg met het normale huisvuil, maar lever het in op een door de overheid aangewezen inzamelpunt om het te laten recyclen. Op die manier levert u een bijdrage aan een schonere leefomgeving (fig. 17).

### Garantie en service

Als u service of informatie nodig hebt of als u een probleem hebt, bezoek dan de Philips-website ([www.philips.nl](http://www.philips.nl)) of neem contact op met het Philips Consumer Care Centre in uw land (u vindt het telefoonnummer in het 'worldwide garantie'-vouwblad). Als er geen Consumer Care Centre in uw land is, ga dan naar uw Philips-dealer.

### Vervangen

#### Onderdelen bestellen

Neem contact op met uw Philips-dealer of ga naar [www.philips.com/support](http://www.philips.com/support) als een onderdeel moet worden vervangen. Als u problemen hebt met het verkrijgen van de onderdelen, neem dan contact op met het Philips Consumer Care Centre in uw land.

### Problemen oplossen

Dit hoofdstuk behandelt in het kort de problemen die u kunt tegenkomen tijdens het gebruik van het apparaat. Als u er niet in slaagt het probleem op te lossen met behulp van de onderstaande informatie, neem dan contact op met het Consumer Care Centre in uw land.

Probleem	Oplossing
Het apparaat werkt niet.	Dit apparaat is uitgerust met een beveiligingssysteem. Het apparaat werkt niet indien de onderdelen niet op de juiste manier zijn bevestigd. Schakel het apparaat uit en controleer of de onderdelen op de juiste manier zijn geplaatst.
Het apparaat stopt tijdens gebruik.	De sapcentrifuge is oververhit. Schakel het apparaat uit en haal de stekker uit het stopcontact. Verwijder de pulp uit de ingebouwde pulpvangbak. Wacht tot het apparaat is afgekoeld. Druk vervolgens op de overbelastingsbeveiligingsknop aan de onderkant van de motorunit.
Het apparaat gaat langzamer lopen tijdens gebruik.	De ingebouwde pulpvangbak heeft zijn maximale capaciteit bereikt. Schakel het apparaat uit en verwijder de pulp uit de ingebouwde pulpvangbak.
Het apparaat maakt veel lawaai, geeft een onaangename geur af, is te heet om aan te raken, produceert rook enz.	Het is normaal dat een nieuw apparaat een onaangename geur of wat rook produceert wanneer het voor de eerste keer wordt gebruikt. Dit verschijnsel verdwijnt nadat u het apparaat enkele keren hebt gebruikt.
	Het apparaat is verstopt. Controleer of er fruit of groente in het filter vastzit. Zo ja, schakel dan het apparaat uit, verwijder het stukje dat vastzit en begin opnieuw met sap maken.
	Het apparaat kan een onaangename geur of wat rook produceren als het overmatig is belast. In dat geval moet u het apparaat uitschakelen en het apparaat 60 minuten laten afkoelen. Als het probleem aanhoudt, neem dan contact op met het Philips Consumer Care Centre in uw land.
Het filter is geblokkeerd.	Schakel het apparaat uit, maak de vultrechter en het filter schoon en verwerk een kleinere hoeveelheid.
Het filter raakt de vultrechter of trilt sterk tijdens het verwerken van groente of fruit.	Schakel het apparaat uit en haal de stekker uit het stopcontact. Controleer of het filter op de juiste manier in de sapvangbak is geplaatst. De ribben aan de onderkant van het filter moeten precies op de aandrijfassen vallen.
	Controleer of het filter is beschadigd. Barstjes, haarscheurtjes, een losse raspschijf of andere afwijkingen kunnen een storing veroorzaken. Als u barsten of beschadigingen in het filter ziet, gebruik het apparaat dan niet meer en neem contact op met het Philips Consumer Care Centre in uw land voor vervanging van het filter.

## Introdução

Parabéns pela sua compra e bem-vindo à Philips! Para tirar todo o partido da assistência fornecida pela Philips, registre o seu produto em **[www.philips.com/welcome](http://www.philips.com/welcome)**.

Esta centrífugadora foi concebida para aumentar ao máximo a extracção do sumo enquanto reduz o esforço de limpeza ao mínimo. Foi desenvolvida especificamente para lhe permitir processar uma grande variedade de ingredientes e preparar um vasto leque de receitas com confiança.

## Descrição geral (fig. 1)

- 1 Pressor
- 2 Tubo dos alimentos
- 3 Tampa
- 4 Filtro
- 5 Colector de sumo com bico
- 6 Janela de inspecção da polpa
- 7 Recipiente para a polpa integrado
- 8 Veio do motor
- 9 Bloqueio
- 10 Motor
- 11 Botão de controlo
- 12 Compartimento para arrumação do fio
- 13 Bico destacável
- 14 Acessório de bico
- 15 Jarro do sumo
- 16 Tampa do jarro de sumo com separador de espuma integrado

## Importante

Leia cuidadosamente este manual do utilizador antes de utilizar o aparelho e guarde-o para consultas futuras.

### Perigo

- Nunca mergulhe o motor em água ou outro líquido, nem o enxagúe à torneira.
- Não lave o motor na máquina de lavar loiça.

### Aviso

- Verifique se a voltagem indicada na base do aparelho corresponde à voltagem eléctrica local, antes de ligar o aparelho.
- Não utilize o aparelho se a ficha, o fio de alimentação ou outros componentes estiverem danificados.
- Se o fio estiver danificado, deve ser sempre substituído pela Philips, por um centro de assistência autorizado da Philips ou por pessoal devidamente qualificado para se evitarem situações de perigo.
- Este aparelho não se destina a ser utilizado por pessoas (incluindo crianças) com capacidades físicas, sensoriais ou mentais reduzidas, ou com falta de experiência e conhecimentos, salvo se tiverem recebido supervisão ou instruções sobre o uso do aparelho por alguém responsável pela sua segurança.
- As crianças devem ser supervisionadas para garantir que não brincam com o aparelho.
- Nunca deixe o aparelho a funcionar sem vigilância.
- Se detectar rachas no filtro ou se o filtro estiver de alguma forma danificado, deixe de utilizar o aparelho e contacte o centro de assistência Philips mais próximo.
- Nunca introduza os dedos nem objectos no tubo dos alimentos com o aparelho em funcionamento. Utilize apenas o pressor para esta finalidade.
- Não toque nas lâminas pequenas na base do filtro, uma vez que são muito afiadas.

**Cuidado**

- Este aparelho destina-se apenas a uso doméstico.
- Não segure o aparelho pelo bloqueio enquanto o transporta.
- Nunca utilize quaisquer acessórios ou peças de outros fabricantes ou que a Philips não tenha especificamente recomendado. Se utilizar tais acessórios ou peças, a garantia será considerada inválida.
- Para um suporte estável do aparelho, mantenha sempre a bancada e a parte inferior do aparelho limpos.
- Certifique-se de que todas as peças estão correctamente montadas antes de ligar o aparelho.
- Utilize o aparelho apenas quando o bloqueio estiver na posição bloqueada.
- Desça o bloqueio para a posição desbloqueada apenas depois de desligar o aparelho e quando o filtro parar de rodar.
- Desligue sempre da corrente após cada utilização.

**Funcionalidade de segurança**

- Esta centrifugadora está equipada com uma funcionalidade de segurança que protege contra sobreaquecimento devido a sobrecargas. Em caso de sobreaquecimento, a centrifugadora activa automaticamente a protecção contra sobrecarga e desliga-se. Neste caso, coloque o botão de controlo na posição 0, desligue a ficha do aparelho e deixe-o arrefecer durante 15 minutos. Retire o jarro de sumo e a tampa, o colector de sumo e o recipiente de polpa integrado e, em seguida, prima o botão de protecção contra sobrecarga na parte inferior do motor (fig. 2).

**Campos electromagnéticos (CEM)**

Este aparelho da Philips respeita todas as normas relacionadas com campos electromagnéticos (CEM). Se for manuseado correctamente e de acordo com as instruções neste manual do utilizador, este aparelho proporciona uma utilização segura, como demonstrado pelas provas científicas actualmente disponíveis.

**Preparar para a utilização**

- 1** Assegure-se de que todas as peças amovíveis estão limpas (consulte o capítulo “Limpeza”) e montadas correctamente.
  - 2** Desenrole o cabo de alimentação da base do motor (fig. 3).
  - 3** Monte o recipiente para a polpa integrado no motor (fig. 4).
  - 4** Monte o colector de sumo no recipiente para a polpa integrado (fig. 5).
  - 5** Monte o filtro sobre o veio da unidade do motor. Assegure-se de que o filtro é encaixado firmemente no veio do motor (fig. 6).
  - 6** Monte a tampa na centrifugadora (fig. 7).
  - 7** Levante o bloqueio para a posição bloqueada (fig. 8).
  - 8** Coloque a tampa no jarro de sumo para evitar salpicos (fig. 9).
- Nota: O separador de espuma integrado assegura um sumo cristalino como resultado final.*
- 9** Coloque o jarro do sumo debaixo do bico (fig. 10).

*Nota: Se pretender extrair sumo directamente para um copo, utilize o acessório de bico (fig. 11).*

## Utilizar o aparelho

O aparelho só funciona se todas as peças estiverem montadas correctamente e o bloqueio estiver na posição bloqueada.

- 1 Lave a fruta e/ou os legumes e corte-os, se necessário, em pedaços que caibam no tubo dos alimentos.
- 2 Certifique-se de que o jarro do sumo está colocado directamente sob o bico (fig. 10).
- 3 Rode o botão de controlo para a definição 1 (velocidade baixa) ou 2 (velocidade normal) para ligar o aparelho (fig. 12).

*Nota: Para frutas/legumes duros (por exemplo maçãs, beterrabas e cenouras) é aconselhável utilizar a velocidade 2 (velocidade normal). Para fruta macia (por exemplo frutos silvestres, quivi, uvas, tomates, pepino e melão) é aconselhável utilizar a velocidade 1 (velocidade baixa).*

- 4 Coloque os pedaços no tubo dos alimentos e pressione-os cuidadosamente para baixo em direcção ao filtro rotativo com a ajuda do pressor (fig. 13).

Não faça demasiada força no pressor porque isso pode afectar a qualidade do resultado final e pode até fazer com que o filtro pare de girar.

Nunca introduza os seus dedos ou qualquer objecto dentro do tubo dos alimentos.

- 5 Alinhe a ranhura do pressor com a saliência pequena no interior do tubo dos alimentos e pressione o pressor para o interior do tubo dos alimentos (fig. 13).
- 6 Depois de processar todos os ingredientes ou quando o recipiente de polpa integrado estiver cheio, desligue o aparelho e retire a ficha da tomada. Aguarde até o filtro parar de rodar.
- 7 Para esvaziar o recipiente de polpa integrado, retire a tampa, o filtro e o colector de sumo.
- 8 Para um sabor e uma frescura máximos, sirva o sumo imediatamente após a preparação.

*Nota: Se pretender guardar o sumo no frigorífico, coloque a tampa no jarro de sumo.*

## Sugestões

### Preparação

- Para extrair o máximo de sumo, deve empurrar o pressor lentamente.
- Utilize fruta e legumes frescos porque contêm mais sumo. Ananás, beterraba, aipo, maçã, pepino, cenoura, espinafres, melão, tomate, romã, laranjas e uvas são particularmente indicados para processar nesta centrífugadora.
- A centrífugadora não é própria para preparar frutos ou legumes muito duros e/ou fibrosos ou com muito amido, como é o caso da cana-de-açúcar.
- As folhas e os talos, por exemplo no caso da alface, também podem ser processados na centrífugadora.
- Retire os caroços das cerejas, ameixas, pêssegos, etc. Não tem de retirar os caroços ou as sementes de frutas como melões, maçãs e uvas.
- Não é preciso tirar as cascas se forem finas. Só é preciso retirar as cascas não comestíveis, por exemplo, a casca das laranjas, do ananás, do quivi, do melão e da beterraba crua.
- Quando preparar sumo de maçã, tenha em consideração que a espessura do sumo depende da qualidade da maçã utilizada. Quanto mais sumarenta for a maçã, menos espesso será o sumo. Escolha um tipo de maçã que produza o sumo de que mais gosta.
- Se quiser processar citrinos na centrífugadora, retire a casca assim como a parte branca. A parte branca dá um sabor amargo ao sumo.
- Os frutos que contêm amido, como as bananas, as papaias, os abacates, os figos e as mangas, não são próprios para este aparelho. Use um robot de cozinha, uma varinha mágica ou uma liquidificadora para processar este tipo de frutos.

**Servir**

- Deve beber o sumo logo após a sua preparação. Se ficar exposto ao ar durante algum tempo, o sumo perde o seu sabor e valor nutricional.
- Se quiser obter um sumo límpido, sem uma camada de espuma, coloque a tampa com o separador de espuma integrado no jarro. Se quiser obter um sumo espesso com uma camada de espuma, retire a tampa com o separador de espuma integrado do jarro.
- O sumo de maçã oxida muito rapidamente. Para retardar esse processo, adicione umas gotas de sumo de limão.
- Ao servir bebidas frias, adicione alguns cubos de gelo.

**Alguns factos sobre a fruta e os legumes**

Fruta/legumes	Vitaminas/minerais	Quilojoules/calorias	Velocidade de processamento	Quantidade máxima
Maçãs	Vitamina C	200 g=150 kJ (72 cal.)	alta	3,5 kg ou 2,5 l de sumo
Damascos	Ricos em fibras dietéticas, contêm potássio	30 g=85 kJ (20 cal.)	baixa	2,5 kg ou 1,5 l de sumo
Beterraba	Boa fonte de folatos, fibras dietéticas, vitamina C e potássio	160 g=190 kJ (45 cal.)	alta	1,5 a 2 kg ou 0,6 a 1 l de sumo
Mirtilo	Vitamina C	125 g=295 kJ (70 cal.)	baixa	4 kg ou 2 l de sumo
Couves de Bruxelas	Vitaminas C, B, B6, E, folatos e fibras dietéticas	100 g=110 kJ (26 cal.)	baixa	3,5 kg ou 2 l de sumo
Couve	Vitamina C, folatos, potássio, B6 e fibras dietéticas	100 g=110 kJ (26 cal.)	alta	2,5 kg ou 1,2 l de sumo
Cenouras	Vitaminas A, C, B6 e fibras dietéticas	120 g=125 kJ (30 cal.)	alta	1,5 a 2 kg ou 0,6 a 1 l de sumo
Aipo	Vitamina C e potássio	80 g=55 kJ (7 cal.)	alta	1,5 kg ou 0,7 l de sumo
Pepino	Vitamina C	280 g=120 kJ (29 cal.)	baixa	4,5 kg ou 3 l de sumo
Funcho	Vitamina C e fibras dietéticas	300 g=145 kJ (35 cal.)	baixa	3,5 kg ou 2,5 l de sumo
Uvas	Vitamina C, B6 e potássio	125 g=355 kJ (85 cal.)	baixa	4 kg ou 2,5 l de sumo
Kiwis	Vitamina C e potássio	100 g=100 kJ (40 cal.)	baixa	4 kg ou 2,5 l de sumo



Fruta/legumes	Vitaminas/minerais	Quilojoules/calorias	Velocidade de processamento	Quantidade máxima
Melão	Vitamina C, folatos, fibras dietéticas e vitamina A	200=210 kJ (50 cal.)	baixa	5 kg ou 3 l de sumo, no nível mínimo
Nectarinas	Vitamina C, B3, potássio e fibras dietéticas	180 g=355 kJ (85 cal.)	alta	3,5 kg ou 2 l
Pêssegos	Vitamina C, B3, potássio e fibras dietéticas	150 g=205 kJ (49 cal.)	alta	3,5 kg ou 2 l
Peras	Fibras dietéticas	150 g=250 kJ (60 cal.)	alta	3,5 kg ou 2,5 l de sumo
Ananás	Vitamina C	150 g=245 kJ (59 cal.)	alta	3 kg ou 2 l de sumo
Framboesas	Vitamina C, ferro, potássio e magnésio	125 g=130 kJ (31 cal.)	baixa	4 kg ou 2,5 l de sumo
Tomate	Vitamina C, fibras dietéticas, vitamina E, folatos e vitamina A	100 g=90 kJ (22 cal.)	baixa	4 kg ou 2,5 l de sumo

Dependendo dos ingredientes utilizados, pode preparar até 2,5 litros de sumo sem esvaziar o recipiente de polpa integrado. A quantia máxima de frutas e legumes para extracção de sumo de uma só vez é indicada na tabela acima. Quando preparar sumo com ingredientes duros, como cenouras ou beterrabas, a quantidade máxima de sumo que pode ser extraído é de até 700 ml (verifique a indicação de nível no jarro do sumo).

*Nota: Quando o recipiente de polpa integrado alcançar a sua capacidade máxima, a polpa espalha-se para o colector de sumo, a tampa e o sumo.*

Se encher demasiado o recipiente de polpa integrado, o aparelho bloqueia. Se isto ocorrer, desligue o aparelho e retire a polpa do recipiente de polpa integrado.

*Nota: A janela de inspecção da polpa ajuda-o a ver quando o recipiente de polpa integrado está cheio e deve ser esvaziado. Visto que a janela de inspecção da polpa pode ficar bloqueada antes da capacidade máxima do recipiente ser alcançada, verifique também a indicação de nível no jarro de sumo. Há maiores probabilidades da janela de inspecção da polpa ficar bloqueada, quando prepara sumo com ingredientes duros, como cenouras ou beterrabas.*

## Receitas

### Sumo de laranja e cenoura

Ingredientes:

- 1 kg de cenouras
- 4 laranjas
- 1 colher de sopa de azeite
- 1 ramo grande de rebentos de hortelã (decoração opcional)

**1** Descasque as laranjas.

**2** Processe as cenouras e as laranjas na centrifugadora.

*Nota: Este aparelho tem capacidade para processar 7,5 kg de cenouras em cerca de 1 minuto (não incluindo o tempo necessário para remover a polpa). Quando tiver processado 2,5 kg de cenouras,*

desligue o aparelho e retire a ficha da tomada, remova a polpa do recipiente de polpa integrado, da tampa e do filtro. Quando terminar o processamento das cenouras, desligue o aparelho e deixe-o arrefecer até à temperatura ambiente.

**3** Adicione uma colher de sopa de azeite e alguns cubos de gelo ao sumo.

**4** Misture bem.

**5** Verta o sumo para um copo.

*Sugestão: Adicione um rebento de hortelã fresca ao seu copo como decoração opcional.*

### Cocktail energético

Ingredientes:

- 2 cenouras
- ½ pepino
- 12 folhas de espinafre
- 1 lima descascada
- 1 pé de aipo
- 1 maçã
- 1 tomate
- 2 colheres de sopa de mel

**1** Processe todos os ingredientes na centrifugadora, excepto o mel.

**2** Quando terminar o processamento dos ingredientes, adicione mel ao sumo e misture bem.

### Limpeza e arrumação

Nunca utilize esfregões, agentes de limpeza abrasivos ou líquidos agressivos, tais como álcool, petróleo ou acetona, para limpar o aparelho.

É mais fácil limpar o aparelho imediatamente após cada utilização.

**1** Desligue o aparelho, retire a ficha da tomada eléctrica e aguarde que o filtro pare de girar.

**2** Desça o bloqueio para a posição desbloqueada (fig. 14).

**3** Para manter a sua cozinha limpa, todas peças amovíveis (integradas no recipiente de polpa, colector de sumo, filtro e tampa) podem ser transportadas para o lava-loiça de uma só vez (fig. 15).

**4** Desmonte todas as peças amovíveis.

**5** Para retirar o bico amovível, puxe-o para fora do colector de sumo (fig. 16).

**6** Esvazie o recipiente de polpa integrado.

**7** Lave todas peças amovíveis com uma esponja ou um pano molhado em água quente com algum líquido de louça e enxagúe-as em água corrente.

*Nota: Todas as peças amovíveis podem ser lavadas na máquina de lavar loiça. Coloque as peças amovíveis em plástico no tabuleiro superior da máquina de lavar loiça. Certifique-se de que ficam afastadas da resistência.*

**8** Limpe o motor com um pano húmido.

Nunca mergulhe o motor em água nem o enxagúe à torneira.

## Arrumação

- 1 Guarde o cabo de alimentação na arrumação para o cabo, enrolando-o à volta da base da unidade do motor.

Atenção: Não segure o aparelho pelo bloqueio enquanto o transporta.

## Meio ambiente

- No final da vida útil do aparelho, não o elimine com os resíduos domésticos normais; entregue-o num ponto de recolha oficial para reciclagem. Ao fazê-lo ajuda a preservar o ambiente (fig. 17).

## Garantia e assistência

Se precisar de assistência ou informações, ou se tiver algum problema, visite o Web site da Philips em **www.philips.pt** ou contacte o Centro de Apoio ao Cliente Philips no seu país (poderá encontrar o número de telefone no folheto de garantia mundial). Se não houver um Centro de Apoio ao Cliente no seu país, dirija-se ao representante local da Philips.

## Substituição

### Como encomendar peças

Se precisar de substituir uma peça ou se quiser comprar uma peça adicional, vá ao seu revendedor Philips ou visite [www.philips.com/support](http://www.philips.com/support). Se tiver problemas na obtenção das peças, contacte o Centro de Apoio ao Cliente da Philips no seu país.

## Resolução de problemas

Este capítulo resume os problemas mais comuns que pode ter com o aparelho. Se não conseguir resolver o problema com as informações fornecidas a seguir, contacte o Centro de Apoio ao Cliente do seu país.

Problema	Solução
○ aparelho não funciona.	○ aparelho está equipado com um sistema de segurança. Se as peças não forem montadas correctamente, o aparelho não funciona. Desligue o aparelho e verifique se as peças foram montadas da forma correcta.
○ aparelho pára durante a utilização.	A centrifugadora sobreaquece. Desligue o aparelho e retire a ficha da tomada. Remova a polpa do recipiente de polpa integrado. Aguarde até o aparelho arrefecer. Em seguida, prima o botão de protecção contra sobrecarga na parte inferior do motor.
○ aparelho torna-se mais lento durante a utilização.	○ recipiente de polpa integrado alcançou a sua capacidade máxima. Desligue o aparelho e retire a polpa do recipiente de polpa integrado.
○ aparelho faz muito ruído, liberta um odor desagradável, aquece muito, deita fumo, etc.	É normal que um aparelho novo produza um odor desagradável ou emita um pouco de fumo na primeira utilização. O fenómeno pára depois de utilizar o aparelho algumas vezes.

Problema	Solução
	<p>O aparelho está bloqueado. Verifique se está preso algum pedaço de fruta ou legume no filtro. Se estiver, desligue o aparelho, retire o pedaço preso e comece a preparar sumo novamente.</p>
	<p>O aparelho pode produzir um odor desagradável ou emitir um pouco de fumo se tiver sido utilizado para processar cargas excessivas. Nesse caso, desligue o aparelho e deixe-o arrefecer durante 60 minutos. Se o problema persistir, contacte o Centro de Apoio ao Cliente da Philips no seu país.</p>
<p>O filtro está bloqueado.</p>	<p>Desligue o aparelho, limpe o tubo dos alimentos e o filtro, e prepare quantidades mais pequenas.</p>
<p>O filtro toca no tubo dos alimentos ou vibra fortemente durante o processamento.</p>	<p>Desligue o aparelho e retire a ficha da tomada. Verifique se o filtro está colocado correctamente no colector de sumo. As saliências na parte inferior do filtro têm de encaixar correctamente no veio do motor.</p> <p>Verifique se o filtro está danificado. Fissuras, fendas, um disco de ralar solto ou qualquer outra irregularidade podem causar um mau funcionamento. Se detectar quaisquer fissuras ou danos no filtro, pare de utilizar o aparelho e contacte o Centro de Apoio ao Cliente da Philips no seu país para proceder à substituição do filtro.</p>

## Introduktion

Grattis till inköpet och välkommen till Philips! För att dra maximal nytta av den support som Philips erbjuder kan du registrera din produkt på [www.philips.com/welcome](http://www.philips.com/welcome).

Den här juicemaskinen har utformats för att maximera mängden juice och samtidigt minimera disken. Den har särskilt utvecklats för att du ska kunna använda många olika ingredienser och ett stort urval recept.

## Allmän beskrivning (Bild 1)

- 1 Presskloss
- 2 Matningsrör
- 3 Lock
- 4 Filter
- 5 Juicetratt med pip
- 6 Fruktköttsfönster
- 7 Inbyggd fruktköttsbehållare
- 8 Drivaxel
- 9 Låsarm
- 10 Motorenhet
- 11 Kontrollvred
- 12 Sladdförvaringsutrymme
- 13 Löstagbar pip
- 14 Pip som tillbehör
- 15 Juicekanna
- 16 Lock till juicekanna med inbyggd skumseparator

## Viktigt

Läs användarhandboken noggrant innan du använder apparaten och spara den för framtida bruk.

### Fara

- Sänk aldrig ned motorenheten i vatten eller någon annan vätska och skölj den inte under kranen.
- Diska inte motorenheten i diskmaskinen.

### Varning

- Kontrollera att den nätspänning som anges på apparatens undersida stämmer överens med den lokala nätspänningen innan du kopplar in apparaten.
- Använd inte apparaten om stickkontakten, nätsladden eller någon annan komponent är skadad.
- Om nätsladden är skadad måste den alltid bytas ut av Philips, något av Philips auktoriserade serviceombud eller liknande behöriga personer för att undvika olyckor.
- Apparaten är inte avsedd för användning av personer (inklusive barn) med olika funktionshinder, eller av personer som inte har kunskap om hur apparaten används, om de inte övervakas eller får instruktioner angående användning av apparaten av en person som är ansvarig för deras säkerhet.
- Små barn ska övervakas så att de inte kan leka med apparaten.
- Lämnar inte apparaten oövervakad när den används.
- Om du upptäcker sprickor i filtret eller om filtret är skadat ska du inte använda apparaten, utan kontakta närmaste Philips-serviceombud.
- Stick aldrig ned fingrarna eller något föremål i matningsröret när apparaten är igång. Använd endast pressklossen i matningsröret.
- Rör inte vid de små knivbladen i botten på filtret. De är mycket vassa.

### Varning!

- Apparaten är endast avsedd för hushållsbruk.
- Håll inte apparaten i låsarmen när du bär den.

- Använd aldrig tillbehör eller delar från andra tillverkare om inte Philips särskilt har rekommenderat dem. Om du använder sådana tillbehör eller delar gäller inte garantin.
- Se till att apparaten alltid står stadigt genom att hålla rent bänken och apparatens undersida.
- Kontrollera att alla delar sitter rätt innan du startar apparaten.
- Använd bara apparaten när låsarmen är i låst läge.
- Sänk inte låsarmen till olåst läge förrän du har stängt av apparaten och filtret har slutat rotera.
- Dra alltid ut nätsladden efter användning.

### Säkerhetsfunktion

- Den här juicemaskinen har en säkerhetsfunktion som skyddar mot överhettning på grund av överbelastning. Vid överhettning aktiverar juicemaskinen automatiskt överbelastningsskyddet och stänger av sig själv. Om det händer ställer du in kontrollvredet på 0, drar ur sladden till apparaten och låter den svalna i 15 minuter. Ta bort juicekannan och lossa på locket, juicetratten och den inbyggda fruktköttsbehållaren innan du återställer överbelastningsskyddsknappen (Bild 2).

### Elektromagnetiska fält (EMF)

Den här apparaten från Philips uppfyller alla standarder för elektromagnetiska fält (EMF). Om apparaten hanteras på rätt sätt och enligt instruktionerna i den här användarhandboken är den säker att använda enligt de vetenskapliga belägg som finns i dagsläget.

### Förberedelser inför användning

- 1 Se till att alla löstagbara delar är rena (se kapitlet Rengöring) och korrekt monterade.
- 2 Linda ut nätsladden från motorenhetens bas (Bild 3).
- 3 Montera den inbyggda fruktköttsbehållaren på motorenheten (Bild 4).
- 4 Montera juicetratten på den inbyggda fruktköttsbehållaren (Bild 5).
- 5 Montera filtret på motorenhetens drivaxel. Se till att filtret sitter fast ordentligt på drivaxeln (Bild 6).
- 6 Sätt på locket på juicemaskinen (Bild 7).
- 7 Lyft låsarmen till låst läge (Bild 8).
- 8 Lägg på locket på juicekannan för att undvika stänk (Bild 9).

*Obs! Den inbyggda skumseparatorn ger klar juice.*

- 9 Sätt juicekannan under pipen (Bild 10).

*Obs! Om du vill pressa juice rakt ner i ett glas, använder du piptillbehöret (Bild 11).*

### Använda apparaten

Apparaten fungerar bara om alla delar monteras rätt och låsarmen är i låst läge.

- 1 Skölj frukten och/eller grönsakerna och skär dem i bitar som passar i matningsröret (om det behövs).
- 2 Kontrollera att juicekannan står precis under pipen (Bild 10).
- 3 Slå på apparaten genom att vrida kontrollvredet till inställning 1 (låg hastighet) eller 2 (normal hastighet) (Bild 12).

*Obs! För hårda frukter/grönsaker (t.ex. äpplen, rödbetor och morötter) rekommenderar vi hastighet 2 (normal hastighet). För mjuka frukter (t.ex. bär, kiwi, druvor, tomater, gurka och melon) rekommenderar vi hastighet 1 (låg hastighet).*

- 4** Lägg bitarna i matningsröret och tryck försiktigt ned dem mot det roterande filtret med pressklossen (Bild 13).

Tryck inte för hårt med pressklossen, eftersom det kan försämma kvaliteten på juicen. Det kan även få filtret att stanna.

Stick aldrig in fingrar eller något föremål i matningsröret.

- 5** Rikta in pressklossen så att skåran följer den lilla utskjutningen i matningsröret och skjut in pressklossen i matningsröret (Bild 13).

- 6** När du har pressat alla ingredienser eller när den inbyggda fruktkötsbehållaren är full, stänger du av apparaten och drar ur sladden. Vänta tills filtret slutar att rotera.

- 7** Om du vill tömma den inbyggda fruktkötsbehållaren, tar du bort locket, filtret och juicetratten.

- 8** Servera juicen genast efter tillagning, för maximal smak och färskhet.

*Obs! Se till att locket sitter på juicekannen om du vill förvara juicen i kylskåpet.*

## Tips

### Förberedelser

- Tryck alltid ned pressklossen sakta så får du ut så mycket juice som möjligt.
- Använd färska frukter och grönsaker, eftersom de är saftigare. Ananas, rödbetor, selleri, äpplen, gurka, morötter, spenat, meloner, tomater, apelsiner och vindruvor är särskilt lämpliga att köra i juicemaskinen.
- Juicepressen är inte lämplig för att pressa mycket hårda och/eller trädiga eller stärkelsrika frukter eller grönsaker, t.ex. sockerrör.
- Blad och bladskäft av t.ex. sallad kan också köras i juicemaskinen.
- Ta bort kärnor från körsbär, plommon, persikor osv. Du behöver inte ta bort kärnor eller frön från frukter som meloner, äpplen och druvor.
- De flesta frukter och grönsaker behöver inte skalas. Skala bara sådana med skal som du inte skulle äta, t.ex. apelsiner, ananas, kiwifrukt, meloner och råa rödbetor.
- När du gör äppeljuice blir juicen olika tjock beroende på vilken sorts äpple du använder. Ju saftigare äpplet är desto tunnare blir juicen. Välj en äppelsort som ger sådan juice du vill ha.
- Om du vill pressa citrusfrukter i juicemaskinen, tar du bort skalet och det vita innanför skalet. Det vita ger juicen en bitter smak.
- Stärkelsrika frukter som banan, papaya, avokado, fikon och mango lämpar sig inte för juicemaskinen. Använd istället matberedare, mixer eller mixerstav om du vill göra juice av sådana frukter.

### Servering

- Drick juicen direkt när den är nypressad. Om du låter den exponeras för luft ett tag förlorar den både smak och näringsvärde.
- Om du vill ha klar juice utan något skumlager lägger du locket med den inbyggda skumseparator på kannan. Om du vill ha oklar juice med skumlager, tar du bort locket med den inbyggda skumseparator från kannan.
- Äppeljuice mörknar snabbt. Du kan sakta ned processen genom att tillsätta några droppar citronjuice.
- När du ska servera kalla drycker kan du lägga i några isbitar.

## Fakta om frukt och grönsaker

Frukt/ grönsak	Vitaminer/mineraler	Kilojoule/kalorier	Pressningshastighet	Maximal mängd
Äpple	Vitamin C	200 g=150 kJ (72 kal)	hög	3,5 kg eller 2,5 l juice
Aprikos	Högt innehåll av kostfiber; innehåller kalium	30 g=85 kJ (20 kal)	låg	2,5 kg eller 1,5 l juice
Rödbeta	Rik på folsyra, kostfiber; vitamin C och kalium	160 g=190 kJ (45 kal)	hög	1,5-2 kg eller 0,6 l-1 l juice
Blåbär	Vitamin C	125 g=295 kJ (70 kal)	låg	4 kg eller 2 l juice
Brysselkål	Vitamin C, B, B6, E, folsyra och kostfiber	100 g=110 kJ (26 kal)	låg	3,5 kg eller 2 l juice
Vitkål	Vitamin C, folsyra, kalium, B6 och kostfiber	100 g=110 kJ (26 kal)	hög	2,5 kg eller 1,2 l juice
Morot	Vitamin A, C, B6 och kostfiber	120 g=125 kJ (30 kal)	hög	1,5-2 kg eller 0,6 l-1 l juice
Selleri	Vitamin C och kalium	80 g=55 kJ (7 kal)	hög	1,5 kg eller 0,7 l juice
Gurka	Vitamin C	280 g=120 kJ (29 kal)	låg	4,5 kg eller 3 l juice
Fänkål	Vitamin C och kostfiber	300 g=145 kJ (35 kal)	låg	3,5 kg eller 2,5 l juice
Vindruvor	Vitamin C, B6 och kalium	125 g=355 kJ (85 kal)	låg	4 kg eller 2,5 l juice
Kiwi	Vitamin C och kalium	100 g=100 kJ (40 kal)	låg	4 kg eller 2,5 l juice
Melon	Vitamin C, folsyra, kostfiber och vitamin A	200 g=210 kJ (50 kal)	låg	5 kg eller 3 l juice vid minst
Nektarin	Vitamin C, B3, kalium och kostfiber	180 g=355 kJ (85 kal)	hög	3,5 kg eller 2 l
Persika	Vitamin C, B3, kalium och kostfiber	150 g=205 kJ (49 kal)	hög	3,5 kg eller 2 l
Päron	Kostfiber	150 g=250 kJ (60 kal)	hög	3,5 kg eller 2,5 l juice
Ananas	Vitamin C	150 g=245 kJ (59 kal)	hög	3 kg eller 2 l juice



Frukt/ grönsak	Vitaminer/mineraler	Kilojoule/kalorier	Pressningshastighet	Maximal mängd
Hallon	Vitamin C, järn, kalium och magnesium	125 g=130 kJ (31 kal)	låg	4 kg eller 2,5 l juice
Tomat	Vitamin C, kostfiber, vitamin E, folsyra och vitamin A	100 g=90 kJ (22 kal)	låg	4 kg eller 2,5 l juice

Beroende på vilka ingredienser som används, kan du tillreda upp till 2,5 liter juice utan att tömma den inbyggda fruktköttsbehållaren. Maximal mängd frukt och grönsaker som kan pressas på en gång anges i tabellen ovan. När du pressar hårda ingredienser som till exempel morötter eller rödbetor, är maximal mängd juice som kan utvinnas upp till 700 ml (kontrollera nivåindikeringen på juicekannen).

**Obs! När den inbyggda fruktköttsbehållaren har nått sin fulla kapacitet, hamnar fruktkött i juicetratten, på locket och i juicen.**

**Om du överfyller den inbyggda fruktköttsbehållaren, blir apparaten blockerad. När det händer stänger du av apparaten och tar bort fruktköttet ur den inbyggda fruktköttsbehållaren.**

**Obs! Fruktköttsfönstret hjälper dig att se när den inbyggda fruktköttsbehållaren är full och behöver tömmas. Eftersom fruktköttsfönstret kan blockeras innan den fulla kapaciteten har uppnåtts ska du också kontrollera nivåindikeringen på juicekannen. Fruktköttsfönstret blockeras lättare när du pressar hårda ingredienser, till exempel morötter och rödbetor.**

## Recept

### Orange morotsjuice

Ingredienser:

- 1 kg morötter
- 4 apelsiner
- 1 msk olivolja
- 1 stor kvist färsk mynta (valfri garnering)

**1** Skala apelsinerna.

**2** Pressa morötterna och apelsinerna i juicemaskinen.

**Obs! Den här apparaten kan pressa 7,5 kg morötter på cirka en minut (tiden som behövs för att ta bort fruktköttet är inte inräknat). När du har pressat 2,5 kg morötter stänger du av apparaten, drar ut sladden och tar bort fruktköttet från den inbyggda fruktköttsbehållaren, locket och filtret. När du har pressat morötterna klart stänger du av apparaten och låter den svalna till rumstemperatur.**

**3** Tillsätt en matsked olivolja och några isbitar i juicen.

**4** Blanda ordentligt.

**5** Häll upp juicen i ett glas.

**Tips: Lägg en kvist färsk mynta i glaset som garnering (valfritt).**

### Energicocktail

Ingredienser:

- 2 morötter
- ½ gurka
- 12 spenatblad
- 1 skalad lime
- 1 selleristjälk

- 1 äpple
- 1 tomat
- 2 msk honung

- 1 Pressa alla ingredienser i juicemaskinen utom honungen.
- 2 När du har pressat ingredienserna klart, tillsätter du honung till juicen och blandar ordentligt.

### **Rengöring och förvaring**

Använd aldrig skursvampar, slipande rengöringsmedel eller vätskor som alkohol, bensin eller aceton till att rengöra enheten.

Det är lättast att göra ren juicemaskinen direkt efter användning.

- 1 Stäng av apparaten, dra ut stickkontakten ur vägguttaget och vänta tills filtret har slutat rotera.
- 2 Sänk låsarmen till olåst läge (Bild 14).
- 3 För att du ska slippa stöka ner i köket kan alla löstagbara delar (inbyggd fruktköttsbehållare, juicetratt, filter och lock) bäras till diskbänken samtidigt (Bild 15).
- 4 Ta isär alla löstagbara delar.
- 5 Lossa på den löstagbara pipen genom att ta av den från juicetrattens pip (Bild 16).
- 6 Töm den inbyggda fruktköttsbehållaren.
- 7 Rengör alla löstagbara delar med en svamp eller våt trasa i varmt vatten med lite diskmedel och skölj dem under kranen.

*Obs! Alla löstagbara delar kan diskas i diskmaskin. Lägg de löstagbara plastdelarna i den övre delen av diskmaskinen. Se till att de inte står i närheten av värmeelementet.*

- 8 Torka av motorenheten med en fuktad trasa.

Sänk aldrig ned motorenheten i vatten och skölj den inte under kranen.

### **Förvaring**

- 1 Förvara nätsladden i sladdhållaren genom att linda den runt motorenhetens bas.

Var försiktig: Håll inte apparaten i låsarmen när du bär den.

### **Miljön**

- Kasta inte apparaten i hushållssoporna när den är förbrukad. Lämna in den för återvinning vid en officiell återvinningsstation, så hjälper du till att skydda miljön (Bild 17).

### **Garanti och service**

Om du behöver service eller information eller har problem med apparaten kan du besöka Philips webbplats på **www.philips.com** eller kontakta Philips kundtjänst i ditt land (du hittar telefonnumret i garantibroschyren). Om det inte finns någon kundtjänst i ditt land vänder du dig till din lokala Philips-återförsäljare.

## Byten

### Så här beställer du delar

Om du behöver byta ut en del eller vill köpa en extra del går du till en Philips-återförsäljare eller besöker [www.philips.com/support](http://www.philips.com/support). Om du har svårt att hitta delarna kan du kontakta Philips kundtjänst i ditt land.

## Felsökning

I det här kapitlet finns en översikt över de vanligaste problemen som kan uppstå med apparaten. Om du inte kan lösa problemet med hjälp av nedanstående information kan du kontakta kundtjänst i ditt land.

Problem	Lösning
Apparaten fungerar inte.	Apparaten är utrustad med ett säkerhetssystem. Om delarna inte har monterats rätt fungerar inte apparaten. Stäng av apparaten och kontrollera om delarna har monterats på rätt sätt.
Apparaten stannar under användning.	Juicemaskinen är överhettad. Stäng av apparaten och dra ur sladden. Ta bort fruktköttet ur den inbyggda fruktköttsbehållaren. Vänta tills apparaten har svalnat. Tryck sedan på överbelastningsskyddsknappen längst ner på motorenheten.
Apparaten saktar ned under användning.	Den inbyggda fruktköttsbehållaren har nått sin fulla kapacitet. Stäng av apparaten och ta bort fruktköttet ur den inbyggda fruktköttsbehållaren.
Apparaten för mycket oväsen, avger en stickande lukt, är för het för att röra vid, avger rök o.s.v.	Det är vanligt att en ny apparat avger en otrevlig lukt eller lite rök när den först används. Det upphör när du har använt apparaten några gånger.  Apparaten är blockerad. Kontrollera om någon frukt eller grönsak har fastnat i filtret. I så fall stänger du av apparaten, tar bort det som fastnat och börjar pressa igen.
	Apparaten kanske avger en otrevlig lukt eller lite rök om den har överbelastats. I så fall stänger du av apparaten och låter den svalna i 60 minuter. Om problemet kvarstår kontaktar du Philips kundtjänst i ditt land.
Filtret är blockerat.	Stäng av apparaten, rengör matningsröret och filtret och pressa en mindre mängd råvara.
Filtret kommer åt matningsröret eller vibrerar kraftigt under drift.	Stäng av apparaten och dra ur sladden. Kontrollera att filtret är korrekt placerat i juicetratten. Skårorna i botten på filtret ska passas in på drivaxeln.  Kontrollera om filtret är skadat. Sprickor; ojämnheter; ett löst skärblad eller någon annan felaktighet kan orsaka fel i driften. Om du upptäcker några sprickor eller skador i filtret ska du inte använda apparaten mer och kontakta Philips kundtjänst i ditt land för byte av filtret.

**Giriş**

Ürününümü satın aldığınız için teşekkür ederiz; Philips'e hoş geldiniz! Philips'in sunduğu destekten faydalanabilmek için lütfen ürünü şü adresten kaydedin: [www.philips.com/welcome](http://www.philips.com/welcome).

Bu katı meyve sıkacağı, maksimum meyve suyunu elde ederken temizliği en kolay hale getirecek şekilde tasarlanmıştır. Farklı malzemelerle farklı tarifler yaratmanızı sağlayacak şekilde özel olarak geliştirilmiştir.

**Genel açıklamalar (Şek. 1)**

- 1 İtme borusu
- 2 Besleme tûpü
- 3 Kapak
- 4 Filtre
- 5 Musluklu meyve suyu toplayıcı
- 6 Posa penceresi
- 7 Entegre posa haznesi
- 8 Döner mil
- 9 Kilitleme kolu
- 10 Motor ünitesi
- 11 Kontrol düğmesi
- 12 Kablo saklama bölmesi
- 13 Sökülebilir musluk
- 14 Özel musluk aksesuarı
- 15 Meyve suyu sürahisi
- 16 Entegre köpük ayırcılı meyve suyu sürahisi kapağı

**Önemli**

Cihazı kullanmadan önce bu kullanım kılavuzunu okuyun ve gelecekte de başvurmak üzere saklayın.

**Tehlike**

- Motor ünitesini kesinlikle suya veya başka bir sıvıya batırmayın veya muslukta durulamayın.
- Motor ünitesini bulaşık makinesinde yıkamayın.

**Uyarı**

- Cihazı prize takmadan önce, cihazın üzerinde belirtilen voltajın yerel şebeke voltajı ile uygun olduğundan emin olun.
- Elektrik fişi, kablosu veya diğer parçaları hasarlıysa, cihazı kesinlikle kullanmayın.
- Cihazın elektrik kablosu hasarlıysa, bir tehlike oluşturmasını önlemek için mutlaka Philips'in yetki verdiği bir servis merkezi veya benzer şekilde yetkilendirilmiş kişiler tarafından değiştirilmesini sağlayın.
- Bu cihaz, güvenliklerinden sorumlu kişilerin nezareti veya talimatı olmadan, fiziksel, sinirsel ya da zihinsel becerileri gelişmemiş veya bilgi ve tecrübe açısından yetersiz kişiler tarafından (çocuklar da dahil) kullanılmamalıdır.
- Küçük çocukların cihazla oynamaları engellenmelidir.
- Cihazı kendi halinde çalışır durumda bırakmayın.
- Filtrede çatlaklar görürseniz veya filtre bir şekilde zarar görmüşse, cihazı kullanmayı bırakın ve en yakın Philips servis merkeziyle iletişim kurun.
- Cihaz çalışırken besleme tûpüne parmaklarınızı ya da başka bir cismi sokmayın. Bunun için sadece itme borusunu kullanın.
- Filtrenin tabanında bulunan küçük kesme bıçaklarına dokunmayın. Son derece keskindirler.

**Dikkat**

- Bu cihaz sadece evde kullanım için tasarlanmıştır.
- Cihazı taşıırken kilitleme kolundan tutmayın.
- Başka firmalarca üretilmiş olan veya Philips'in özellikle önermediği aksesuar ve parçaları kesinlikle kullanmayın. Bu gibi parçaları kullandığınız takdirde garantiniz geçersiz sayılacaktır.

- Cihazın sabit durması için tezgahı ve cihazın altını her zaman temiz tutun.
- Cihazı çalıştırmadan önce tüm parçaların cihaza doğru yerleştirildiğinden emin olun.
- Cihazı yalnızca kilitleme kolu kapalıyken kullanın.
- Kilitleme kolunu yalnızca cihazı kapattıktan ve filtrenin dönmesi durduktan sonra açın.
- Kullanım sonrasında, cihazı her zaman prizden çekin.

### Güvenlik özelliği

- Bu katı meyve sıkacağı, aşırı yüklenme sonucunda oluşan ısınmaya karşı koruma sağlayan bir güvenlik özelliğiyle donatılmıştır. Aşırı ısınma durumunda katı meyve sıkacağı, aşırı yük korumasını otomatik olarak etkinleştirir ve kendi kendini kapatır. Böyle bir durumda, kontrol düğmesini 0'a getirin, cihazın fişini prizden çıkarın ve 15 dakika soğumaya bırakın. Meyve suyu sürahisini ve kapağını, meyve suyu toplayıcıyı ve entegre posa haznesini çıkarın ve ardından motor ünitesinin alt kısmında bulunan aşırı yük koruma düğmesine basın (Şek. 2).

### Elektromanyetik alanlar (EMF)

Bu Philips cihazı elektromanyetik alanlarla (EMF) ilgili tüm standartlara uygundur. Bu cihaz, gereği gibi ve bu kılavuzdaki talimatlara uygun şekilde kullanıldığında, bugünün bilimsel verilerine göre kullanımı güvenlidir.

### Cihazı kullanıma hazırlama

- 1 Bütün ayrılabilir parçaların temiz (bkz. 'Temizleme' bölümü) ve doğru takıldığında emin olun.
- 2 Motor ünitesinin altından elektrik kordonunu açın (Şek. 3).
- 3 Entegre posa haznesini motor ünitesinin üzerine takın (Şek. 4).
- 4 Meyve suyu toplayıcısını entegre posa haznesinin üzerine takın (Şek. 5).
- 5 Filtreyi motor ünitesinin döner milinin üzerine takın. Filtrenin döner mile tam olarak oturduğundan emin olun (Şek. 6).
- 6 Katı meyve sıkacağına kapağını kapatın (Şek. 7).
- 7 Kilitleme kolunu kilitli konuma getirin (Şek. 8).
- 8 Sıçramayı önlemek için meyve suyu sürahisinin kapağını kapatın (Şek. 9).

*Dikkat: Entegre köpük ayırıcı meyve suyunun daha berrak olmasını sağlar.*

- 9 Sürahiyi musluğun altına koyun (Şek. 10).

*Dikkat: Meyve suyunu doğrudan bardağınıza boşaltmak için musluk aksesuarını kullanın (Şek. 11).*

### Cihazın kullanımı

Cihaz, yalnızca bütün parçaları doğru bir şekilde takılmış ve kilitleme kolu düzgün bir kilitlenmişse çalışır.

- 1 Sebze ve/veya meyveleri yıkayın ve besleme tüpünden geçecek şekilde kesin.
- 2 Sürahiyi doğrudan musluğun altına yerleştirin (Şek. 10).
- 3 Kontrol düğmesini 1 (düşük hız) veya 2 (normal hız) ayarına getirerek cihazı çalıştırın (Şek. 12).

*Dikkat: Sert meyve ve sebzeler için (örn. elma, pancar ve havuç) 2. hız ayarını kullanmanızı tavsiye ederiz (normal hız). Yumuşak meyveler için (örn. çilek, kivi, üzüm, domates, salatalık ve karpuz) 1. hız ayarını kullanmanızı tavsiye ederiz (düşük hız).*

**4** Malzemeleri besleme tüpüne koyun ve itme borusunu kullanarak döner filtreye doğru hafifçe bastırın (Şek. 13).

İtme borusuna çok fazla baskı uygulamayın; aksi takdirde iyi bir sonuç elde edilemeyebilir ve hatta filtre durabilir.

**Besleme tüpüne kesinlikle parmaklarınızı veya başka bir cismi sokmayın.**

**5** İtme borusu üzerindeki oluğu besleme tüpünün iç kısmındaki küçük çıkıntıyla hizalayın ve itme borusunu besleme tüpünün içine kaydırın (Şek. 13).

**6** Tüm malzemeyi kullandıktan sonra veya posa haznesi dolduğunda, cihazı kapatın ve fişini prizden çekin. Filtre durana kadar bekleyin.

**7** Posa haznesini boşaltmak için kapağı, filtreyi ve meyve suyu toplayıcısını çıkarın.

**8** Maksimum lezzet ve tazelik için, meyve suyunu hazırladıktan hemen sonra servis edin.

*Dikkat: Meyve suyunu buzdolabında saklamak istiyorsanız sürahinin kapağının kapalı olduğundan emin olun.*

## İpuçları

### Hazırlık

- Maksimum miktarda meyve su elde etmek için itme borusunu mümkün olduğunca yavaş bastırın.
- Daha çok su içerdiklerinden taze meyve ve sebze kullanın. Özellikle ananas, pancar; kereviz sapı, elma, salatalık, havuç, ıspanak, kavun, domates, portakal ve üzüm gibi meyve ve sebzeler; katı meyve sıkacağına sıkılmaya uygundur.
- Şeker kamışı gibi çok sert ve/veya lifli ya da nişastalı meyve ve sebzeler katı meyve sıkacağına sıkılmaya uygun değildir.
- Bu katı meyve sıkacağı marul gibi yapraklı sebzeler için de kullanılabilir.
- Vişne, erik, şeftali vb. meyvelerin çekirdeklerini çıkarın. Karpuz, elma ve üzüm gibi meyvelerin içini veya çekirdeklerini çıkarmanız gerekmez.
- İnce kabukları soymanıza gerek yoktur. Sadece portakal, ananas ve pişmemiş pancar gibi yemek istemediğiniz kabukları soyun.
- Kullandığınız elmanın cinsinin hazırladığınız elma suyunun kıvamını etkileyeceğini unutmayın. Elma ne kadar sulu olursa, çıkan su o kadar bol olur. İsteddiğiniz miktarda su içeren bir elma türü seçin.
- Katı meyve sıkacağına narenciye sıkacağınız zaman, meyvenin kabuğunu ve beyaz liflerini soyun. Beyaz lifler meyve suyuna acımsı bir tat verir.
- Muz, papaya, avokado, incir ve mango gibi meyveler nişasta içerdiklerinden katı meyve sıkacağına sıkılmaya uygun değildir. Bu meyvelerin suyunu sıkamak için mutfak robotu, blender veya el blenderi kullanın.

### Servis

- Sıktığınız meyve sularını bekletmeden için. Uzun süre havayla temas etmesi halinde, meyve suyu hem tadını hem de besin değerini kaybedecektir.
- Köpüksüz, berrak bir meyve suyu içmek için, sürahiye dahili köpük ayırıcısı ile kapağı yerleştirin. Köpüklü ve koyu kıvamda içmek isterseniz, kapak ile dahili köpük ayırıcısını sürahidenden çıkarın.
- Elma suyu hızla kararır. Bu süreci yavaşlatmak için elma suyunun içine birkaç damla limon suyu katın.
- Soğuk içecekleri servis ederken içine birkaç parça buz ekleyin.

## Meyve ve sebze değerleri

Meyve/ sebze	Vitaminler/mineraller	Kilojul/kalori	Sıkma hızı	Maksimum miktar
Elma	C Vitamini	200gr=150kj (72 kal)	hızlı	3,5 kg veya 2,5 litre su
Kayısı	Yüksek oranda lif ve potasyum içerir.	30gr=85kj (20 kal)	yavaş	2,5 kg veya 1,5 litre meyve suyu
Pancar	İyi bir folat, lif, C vitamini ve potasyum kaynağıdır	160gr=190kj (45 kal)	hızlı	1,5 - 2 kg veya 0,6 - 1 litre su
Böğürtlen	C Vitamini	125gr=295kj (70 kal)	yavaş	4 kg veya 2 litre meyve suyu
Brüksel lahanası	C, B, B6 ve E vitamini, folat ve lif kaynağıdır	100gr=110kj (26 kal)	yavaş	3,5 kg veya 2 litre su
Lahana	C vitamini, folat, potasyum, B6 ve lif	100gr=110kj (26 kal)	hızlı	2,5 kg veya 1,2 litre su
Havuç	A, C, B6 vitaminleri ve lif	120gr=125kj (30 kal)	hızlı	1,5 - 2 kg veya 0,6 - 1 litre su
Kereviz	C Vitamini ve potasyum	80gr=55kj (7 kal)	hızlı	1,5 kg veya 0,7 litre su
Salatalık	C Vitamini	280gr=120kj (29 kal)	yavaş	4,5 kg veya 3 litre su
Rezene	C vitamini ve lif	300gr=145kj (35 kal)	yavaş	3,5 kg veya 2,5 litre su
Üzüm	C, B6 vitaminleri ve potasyum	125gr=355kj (85 kal)	yavaş	4 kg veya 2,5 litre su
Kivi	C Vitamini ve potasyum	100gr=100kj (40 kal)	yavaş	4 kg veya 2,5 litre su
Kavun	C vitamini, folat, lif ve A vitamini	200gr=210kj (50 kal)	yavaş	en az 5 kg veya 3 litre meyve suyu
Nektarin	C, B3 vitaminleri, potasyum ve lif	180gr=355kj (85 kal)	hızlı	3,5 kg veya 2 litre
Şeftali	C, B3 vitaminleri, potasyum ve lif	150gr=205kj (49 kal)	hızlı	3,5 kg veya 2 litre
Armut	lif	150gr=250kj (60 kal)	hızlı	3,5 kg veya 2,5 litre su
Ananas	C Vitamini	150gr=245kj (59 kal)	hızlı	3 kg veya 2 litre meyve suyu
Frambuaz	C vitamini, demir, potasyum ve magnezyum	125gr=130kj (31 kal)	yavaş	4 kg veya 2,5 litre su
Domates	C vitamini, lif, E vitamini, folat ve A vitamini	100gr=90kj (22 kal)	yavaş	4 kg veya 2,5 litre su

Kullanılan malzemelere göre, entegre posa haznesini boşaltmadan 2,5 litreye kadar meyve suyu elde edebilirsiniz. Bir seferde sıkılabilecek meyve ve sebzelerin maksimum miktarı yukarıdaki tabloda belirtilmiştir. Havuç veya pancar gibi sert malzemeler sıkıldığında elde edilebilecek maksimum meyve suyu miktardan en fazla 700 mililitredir (meyve suyu sürahisindeki seviye göstergesini kontrol edin).

**Dikkat:** Entegre posa haznesi maksimum kapasitesine ulaştığında meyve suyu toplayıcısı, kapak ve meyve suyuna posa karışabilir.

**Entegre posa haznesini kapasitesinden fazla doldurursanız cihaz tıkanır. Böyle bir durumda cihazı kapatın ve posa haznesini boşaltın.**

**Dikkat:** Entegre posa haznesinin ne zaman dolduğunu ve boşaltılması gerektiğini posa penceresinden görebilirsiniz. Posa penceresi, hazne maksimum kapasitesine ulaşmadan önce kapanabilir, bu nedenle meyve suyu sürahisindeki seviye göstergesini de kontrol edin. Posa penceresi özellikle havuç veya pancar gibi sert malzemeler sıkılırken kapanabilir.

## Tarifler

### Portakallı havuç suyu

Malzemeler:

- 1 kg havuç
- 4 portakal
- 1 yemek kaşığı zeytinyağı
- 1 taze nane dalı (isteğe bağlı)

**1** Portakalları soyun.

**2** Havuçları ve portakalları katı meyve sıkacağına sıkın.

**Dikkat:** Bu cihaz 7,5 kg havucu yaklaşık 1 dakikada sıkabilir (posayı atmak için gereken süre dahil değildir). 2,5 kg havuç sıktıktan sonra, cihazı kapatıp fişini prizden çıkarın ve entegre posa haznesi, kapak ve filtredeki posayı temizleyin. Havuçları sıkma işlemini tamamladıktan sonra cihazı kapatın ve oda sıcaklığına ulaşmaya kadar soğumaya bırakın.

**3** Meyve suyuna bir yemek kaşığı zeytinyağı ve birkaç buz parçası ilave edin.

**4** İyice karıştırın.

**5** Meyve suyunu bardağa boşaltın.

**İpucu:** Bardağınızı taze bir nane dalıyla süsleyebilirsiniz.

### Enerji kokteyli

Malzemeler:

- 2 havuç
- 1/2 salatalık
- 12 adet ispanak yaprağı
- 1 adet kabukları soyulmuş limon
- 1 kereviz sapı
- 1 adet elma
- 1 adet domates
- 2 yemek kaşığı bal

**1** Bal hariç bütün malzemeleri katı meyve sıkacağına sıkın.

**2** Sıkma işlemini tamamladıktan sonra balı meyve suyuna ekleyin ve iyice karıştırın.



## Cihazın temizliği ve saklanması

Cihazı temizlemek için ovma telleri, alkol, benzin veya aseton gibi aşındırıcı temizlik ürünleri veya zarar verici sıvılar kullanmayın.

Cihazı kullandıktan hemen sonra temizlemeniz daha kolaydır.

- 1 Cihazı kapatın. Fişini prizden çekin ve filtrenin dönmesi durana kadar bekleyin.
- 2 Kilitleme kolunu aşağı doğru açma konumuna getirin (Şek. 14).
- 3 Mutfağınızın temiz kalması amacıyla, bütün ayrılabilir parçalar (entegre posa haznesi, meyve suyu toplayıcı, filtre ve kapak) bir seferde evyeye yerleştirilebilir (Şek. 15).
- 4 Bütün ayrılabilir parçaları sökün.
- 5 Ayrılabilir musluğu meyve suyu toplayıcısından çekip çıkartın (Şek. 16).
- 6 Entegre posa haznesini boşaltın.
- 7 Bütün ayrılabilir parçaları bir sünger veya bez parçası kullanarak, sıcak suda temizlik sıvısı ile temizleyin ve musluk suyunda durulayın.

*Dikkat: Ayrılabilir bütün parçalar bulaşık makinesinde yıkanabilir. Ayrılabilir plastik parçaları bulaşık makinesinin üst tepsisinde yıkayın. Isıtıcı elemanlardan yeterince uzakta olduğundan emin olun.*

- 8 Motor ünitesini nemli bezle silerek temizleyin.

Motor ünitesini asla suya sokmayın ya da musluk altında yıkamayın.

## Saklama

- 1 Elektrik kablosunu motor ünitesinin tabanındaki kordon saklama bölmesinin etrafına sararak muhafaza edin.

Dikkat: Cihazı taşıırken kilitleme kolundan tutmayın.

## Çevre

- Kullanım ömrü sonunda, cihazı normal ev atıklarınızla birlikte atmayın; bunun yerine, geri dönüşüm için resmi toplama noktalara teslim edin. Böylece, çevrenin korunmasına yardımcı olursunuz (Şek. 17).

## Garanti ve servis

Servise ya da daha fazla bilgiye ihtiyaç duyarsanız veya bir sorunla karşılaşırsanız, [www.philips.com.tr](http://www.philips.com.tr) adresindeki Philips Internet sitesini ziyaret edin veya ülkenizde bulunan Philips Müşteri Destek Merkezi ile iletişim kurun (telefon numarasını dünya çapında geçerli garanti belgesinde bulabilirsiniz). Ülkenizde bir Müşteri Destek Merkezi yoksa, yerel Philips bayisine başvurun.

## Değişirme

### Parçaların sipariş edilmesi

Bir parçayı değiştirmek veya yeni bir parça satın almak için Philips satıcısına gidin veya [www.philips.com/support](http://www.philips.com/support) web sitesini ziyaret edin. Parçaları bulmakta sorun yaşıyorsanız lütfen ülkenizdeki Philips Müşteri Destek Merkezi ile iletişim kurun.

**Sorun giderme**

Bu bölümde, cihazda en sık karşılaşılabileceğiniz sorunlar özetlenmektedir. Sorunu aşağıdaki bilgilerle çözemezseniz, bulunduğunuz ülkedeki Müşteri Hizmetleri Merkezi ile iletişim kurun.

**Sorun****Çözüm**

Cihaz çalışmıyor

Bu cihazda bir güvenlik sistemi bulunmaktadır. Cihazın tüm parçaları doğru olarak takılmazsa cihaz çalışmaz. Cihazı kapatarak, parçaların cihaza doğru olarak takılıp takılmadığını kontrol edin.

Cihaz kullanım sırasında duruyor.

Katı meyve sıkacağı aşırı ısınmıştır. Cihazı kapatın ve fişini prizden çıkarın. Posa haznesini boşaltın. Cihaz soğuyana kadar bekleyin. Daha sonra motor ünitesinin üzerindeki aşırı yük koruma düğmesine basın.

Cihaz kullanım sırasında yavaşlıyor.

Entegre posa haznesi maksimum kapasitesine ulaştı. Cihazı kapatın ve entegre posa haznesindeki posayı temizleyin.

Cihaz çok fazla ses çıkarıyor; kötü bir koku veriyor; çok ısınıyor ve duman çıkıyor.

Yeni bir cihazın istenmeyen kokular yayması veya ilk birkaç kullanımda duman çıkarması sık rastlanan bir durumdur. Bu durum birkaç kullanım sonrasında sona erecektir.

Cihaz tıkanmıştır. Filtreye sıkışan meyve veya sebze olup olmadığını kontrol edin. Sıkışmışsa, cihazı kapatın, sıkışan parçayı çıkarın ve meyve suyu sıkmaya tekrar başlayın.

Cihaz uzun bir süre kullanıldığında da istenmeyen kokular yayabilir veya duman çıkarabilir. Bu durumda cihazı kapatın ve 60 dakika boyunca soğumaya bırakın. Sorun devam ederse, ülkenizdeki Philips Müşteri Destek Merkezi ile iletişim kurun.

Filtre tıkanı.

Cihazı kapatın, besleme tüpünü ve filtreyi temizleyerek daha az miktarları işleyin.

Filtre, besleme tüpüyle temas ediyor veya çalışırken çok sarsıntı yapıyor.

Cihazı kapatın ve fişini prizden çekin. Filtrenin meyve suyu toplayıcısına doğru yerleştirilip yerleştirilmediğini kontrol edin. Filtrenin tabanındaki çizgiler; döner mil üzerine doğru şekilde oturmalıdır.

Filtrenin hasarlı olup olmadığını kontrol edin. Çatlaklar, çizikler, rendeleme diskindeki gevşemeler veya diğer aksaklıklar arızaya neden olabilir. Filtrede hasar veya çatlak varsa, cihazı kullanmaya devam etmeyin ve yeni bir filtre edinmek için Philips Müşteri Destek Merkezi ile iletişim kurun.



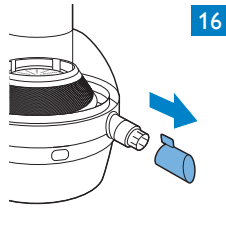
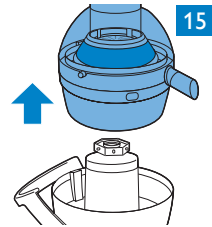
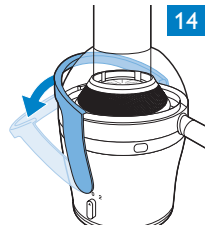
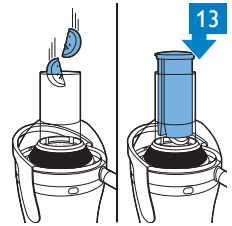
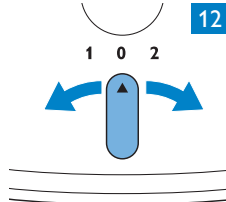
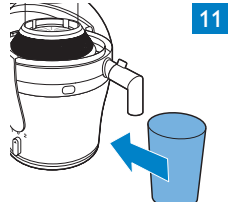
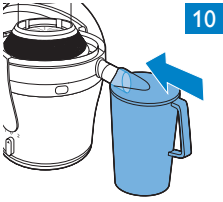
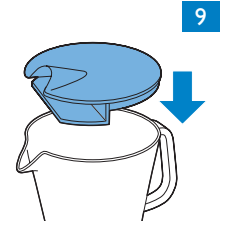
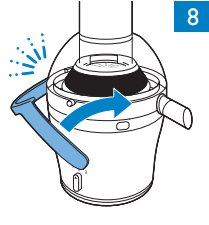
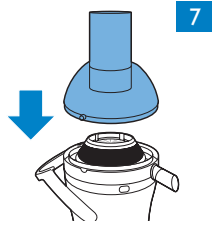
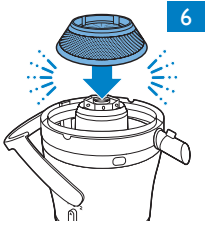
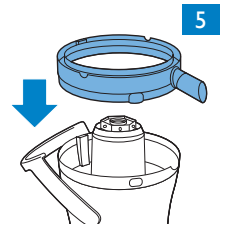
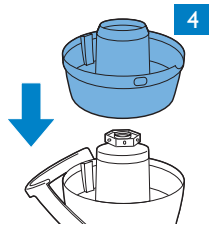
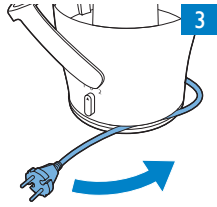
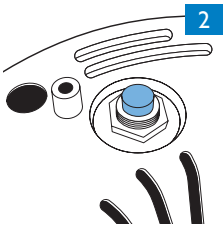

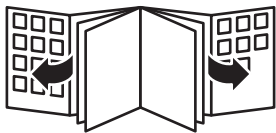



[www.philips.com](http://www.philips.com)

 100% recycled paper  
100% papier recyclé

4203.064.5968.1